

OBSAH

Zveřejněné přihlášky vynálezů	3
Udělené patenty (č. 286062 - 286165)	103
Zapsané užité vzory (č. 9277 - 9404)	120
Zapsané průmyslové vzory (č. 29164 - 29234)	135
Zapsané topografie (č.)	
Úřední rozhodnutí a oznámení	185

CONTENS

Published Patent Application	3
Granted Patents (Nr. 286062 - 286165)	103
Registered Utility Models (Nr. 9277 - 9404)	120
Registered Industrial Designs (Nr. 29164 - 29234)	135
Registered Topographies (Nr.)	
Official decisions and announcements	185

INHALT

Veröffentliche Patentanmeldungen	3
Erteile Patente (Num. 286062 - 286165)	103
Eingeschriebene Gebrauchsmuster (Num. 9277 - 9404)	120
Eingeschriebene Uhreberscheine (Num. 29164 - 29234)	135
Eingeschriebene Topographien (Num.)	
Amtliche Entscheidungen und Mitteilungen	185

SOMMAIRE

Demandes de brevet publiées	3
Brevets delivrés (286062 - 286165)	103
Modöles d'utilité enregistrées (9277 - 9404)	120
Dessins ou modöles industriels enregistrées (29164 - 29234)	135
Topographies enregistrées	
Decisions et notifications officielles	185

СОДЕРЖАНИЕ

Опубликование заявки на изобретения	3
Выданные патенты (№ 286062 - 286165)	103
Зарегистрованные полезные модели (№ 9277 - 9404)	120
Зарегистрованные промышленные образцы (№ 29164 - 29234)	135
Зарегистрованные топографии	
Официальные решения и сообщения	185

Kódy pro označování jednotlivých druhů dokumentů

Přihlášky vynálezů zveřejněné podle zákona č. 527/1990 Sb.	- kód A3	Zapsaná autorská osvědčení po odtajnění	- kód B1
Udělené patenty podle zákona č. 527/1990 Sb.	- kód B6	Zapsané užité vzory podle zákona č. 478/1992 Sb.	- kód U1

Číselné INID kódy pro označování bibliografických dat

(11) - číslo dokumentu / zápisu	(51) - mezinárodní patentové třídění / Locarnské třídění průmyslových vzorů
(15) - datum zápisu průmyslového vzoru	(54) - název
(21) - číslo přihlášky	(55) - vyobrazení průmyslového vzoru
(22) - datum podání přihlášky	(57) - anotace
(23) - údaje o výstavní prioritě	(71) - jméno (název) přihlašovatele
(28) - počet vnějších úprav průmyslových vzorů	(72) - jméno původce
(31) - číslo prioritní přihlášky	(73) - jméno (název) majitele patentu
(32) - datum podání prioritní přihlášky	(74) - jméno zástupce
(33) - země priority	(86) - číslo mezinárodní přihlášky
(40) - datum zveřejnění přihlášky vynálezu	(87) - číslo mezinárodního zveřejnění
(45) - datum zveřejnění zapsaného průmyslového vzoru	
(47) - datum zveřejnění uděleného patentu a zapsaného užitého vzoru a datum zápisu užitého vzoru	

Kódy pro kódování záhlaví oznámení publikovaných ve Věstníku (Standard WIPO ST 17)

BB9A	zveřejněné přihlášky vynálezů	MK4A	zánik patentů uplynutím doby platnosti
FG1K	zapsané užité vzory	MK4F	zánik autorských osvědčení uplynutím doby platnosti
FG4A	udělené patenty	MK4Q	zánik průmyslového vzoru uplynutím doby platnosti
FG4Q	zapsané průmyslové vzory	MM4A	zánik patentů pro nezaplacení ročních poplatků
LD3K	částečný výmaz užitého vzoru	MM4F	zánik autorských osvědčení pro nezaplacení ročních poplatků
LD4Q	částečný výmaz průmyslového vzoru	ND1K	prodloužení platnosti užitého vzoru
MA4A	zánik patentu vzdáním se	ND4Q	prodloužení platnosti průmyslového vzoru
MA4F	zánik autorských osvědčení vzdáním se	PA4A	změna autorského osvědčení na patent
MC3K	výmaz užitého vzoru	PC9A	změna dispozitivního práva k vynálezu
MC4A	zrušení patentu	PD1K	převod práv a ostatní změny majitelů užitého vzoru
MC4F	zrušení autorského osvědčení	PD4A	převod práv a ostatní změny majitelů patentů
MC4Q	výmaz průmyslového vzoru	PD4Q	převod práv a ostatní změny majitelů průmyslových vzorů
MH1K	zánik užitého vzoru vzdáním se nároků	QA9A	nabídka licence
MH4A	částečné zrušení patentu	SB4A	zapsané patenty do rejstříku po odtajnění
MH4F	částečné zrušení autorského osvědčení	SB4F	zapsaná autorská osvědčení do rejstříku po odtajnění
MH4Q	zánik průmyslového vzoru vzdáním se nároků		
MK1K	zánik užitého vzoru uplynutím doby platnosti		

Opravy Změny Různé

Opravy u přihlášek vynálezů s žádostí o udělení patentu

HA9A	jmenování vynálezce	HF9A	oprava dat
HB9A	oprava jmen	HG9A	oprava chyb v třídění
HC9A	změna jmen	HH9A	oprava nebo změna všeobecně
HD9A	oprava adres	HK9A	tiskové chyby v úřed. věstnicích
HE9A	změna adres		

Opravy u udělených ochranných dokumentů

patenty	autorská osvědčení	užité vzory	průmyslové vzory	jmenování vynálezce
TA4A	TA4F	TA1K	TA4Q	oprava jmen
TB4A	TB4F	TB1K	TB4Q	změna jmen
TC4A	TC4F	TC1K	TC4Q	oprava adres
TD4A	TD4F	TD1K	TD4Q	změna adres
TE4A	TE4F	TE1K	TE4Q	oprava dat
TF4A	TF4F	TF1K	TF4Q	oprava chyb v třídění
TG4A	TG4F	TG1K	TG4Q	oprava nebo změna všeobecně
TH4A	TH4F	TH1K	TH4Q	tiskové chyby v úřed. věstnicích
TK9A	TK9F	TK1K	TK4Q	

Dvoupísmenné označování zemí a mezinárodních organizací

Kód:	Země
AT	Rakousko
AU	Austrálie
BE	Belgie
CA	Kanada
CH	Švýcarsko
CZ	Česká republika
DE	Spolková republika Německo
DK	Dánsko
EP	Evropský patent
ES	Španělsko
FI	Finsko
FR	Francie
GB	Velká Británie
HK	Hong Kong
HR	Chorvatsko
HU	Maďarsko
IE	Irsko
IL	Izrael
IN	Indie
IT	Itálie
JP	Japonsko
KR	Jižní Korea
LI	Lichtenštejnsko
LU	Lucembursko
NL	Holandsko
NO	Norsko
PL	Polsko
RU	Ruská federace
SE	Švédsko
SK	Slovenská republika
ST	Skotsko
TR	Turecko
TW	Tchajwan
US	Spojené státy americké
VG	Panenské ostrovy (Britské)
ZA	Jihoafrická republika

BB9A Zveřejněné přihlášky vynálezů uspořádané podle čísel

Dále uvedené přihlášky vynálezů byly zveřejněny dnem, uvedeným ve Věstníku podle zákona o vynálezech, průmyslových vzorech a zlepšovacích návrzích č. 527/1990 S b., platného od 1. 1. 1991 a jsou k dispozici v patentové knihovně Úřadu průmyslového vlastnictví, Antonína Čermáka 2a, PSČ 160 00, Praha 6.

1985-2566	C07D 501/16	1998-3833	A47B 83/04	1999-1638	F16J 15/00
1990-4638	C07H 17/07	1998-3884	B01D 53/94	1999-1676	A61K 7/06
1990-5008	C12N 15/12	1998-3901	A61K 38/05	1999-1707	H04B 7/185
1990-5629	C12N 1/20	1998-3973	F22B 31/00	1999-1722	H04B 7/26
1995-505	A61L 9/12	1998-4022	C08J 11/06	1999-1783	E04C 3/29
1997-488	C12N 15/12	1998-4051	E01B 7/22	1999-1784	G01N 33/543
1997-490	C12N 15/12	1998-4052	E01B 7/02	1999-1794	C07K 1/00
1997-491	C12N 15/12	1998-4150	B28D 1/08	1999-1814	B01F 3/02
1997-2774	H04L 12/42	1998-4321	C22C 1/03	1999-1860	D04B 15/38
1997-3489	A61K 39/23	1998-4351	A61K 31/42	1999-1864	E04B 2/96
1998-656	C12N 15/54	1998-4370	C07D 277/32	1999-1866	A61K 7/13
1998-1119	C02F 3/18	1998-4371	C07D 417/04	1999-1867	A61K 7/13
1998-1634	C03B 37/05	1998-4375	C12N 15/62	1999-1898	C11D 3/39
1998-1635	C09K 21/02	1998-4377	A61K 9/10	1999-1913	B65H 75/38
1998-1779	C12N 15/65	1999-4	C12N 15/12	1999-1921	B65B 41/12
1998-1856	A63C 9/00	1999-11	G01N 33/92	1999-1935	D01F 8/14
1998-1858	A01G 25/00	1999-18	C11D 1/65	1999-1949	C11D 10/04
1998-1860	A01F 25/14	1999-77	A61K 31/425	1999-1952	F23G 5/00
1998-1881	A61K 31/185	1999-210	C07D 207/22	1999-1999	B62L 3/00
1998-1895	D04B 15/32	1999-211	C08F 8/20	1999-2013	B01L 7/00
1998-1896	G01P 3/42	1999-344	C11D 3/386	1999-2023	C07J 75/00
1998-1923	B60P 7/00	1999-411	C07D 471/04	1999-2047	A61K 31/409
1998-1924	A23L 3/015	1999-483	C08F 212/08	1999-2048	C07D 401/12
1998-1925	A23P 1/08	1999-513	A61K 31/4412	1999-2050	C08G 77/28
1998-1926	D06F 7/00	1999-522	A61K 31/40	1999-2059	A61K 7/09
1998-1927	B65D 77/02	1999-553	B01D 53/86	1999-2060	A61K 7/09
1998-1931	C08F 210/10	1999-622	B21D 43/22	1999-2061	A61K 7/13
1998-1940	B60N 2/48	1999-651	C07K 14/00	1999-2063	A61K 7/13
1998-1941	C07C 321/30	1999-671	C21D 8/12	1999-2064	A61K 7/06
1998-1967	B01D 15/08	1999-760	A61F 13/02	1999-2067	A61K 7/06
1998-1988	B42D 15/10	1999-761	A61F 13/02	1999-2088	F16D 65/12
1998-1999	B60S 1/06	1999-768	B01J 23/74	1999-2089	F16D 55/40
1998-2004	H04N 7/08	1999-778	C21D 8/12	1999-2090	B60T 1/06
1998-2022	A23L 1/305	1999-804	C07K 1/00	1999-2091	A01N 25/04
1998-2025	C07D 209/48	1999-816	A61K 31/407	1999-2099	A61K 7/40
1998-2067	F23D 14/22	1999-887	C11D 13/16	1999-2100	A61K 7/075
1998-2083	F15B 15/26	1999-902	B32B 27/08	1999-2101	A61K 7/075
1998-2087	C25B 1/46	1999-946	C11D 3/00	1999-2102	A61K 7/075
1998-2090	B32B 31/26	1999-957	C08G 63/91	1999-2103	A61K 7/075
1998-2091	F03B 7/00	1999-974	C11D 3/37	1999-2107	A61K 7/13
1998-2098	E01B 27/06	1999-1043	C11D 7/06	1999-2109	A61K 7/075
1998-2104	B60R 25/00	1999-1046	A61K 7/00	1999-2125	G01R 31/02
1998-2113	C01F 7/76	1999-1050	F01N 3/10	1999-2132	C07D 233/68
1998-2115	F16H 33/04	1999-1096	A61K 7/06	1999-2133	C07J 9/00
1998-2142	B09B 3/00	1999-1102	H04M 19/00	1999-2140	B60R 21/16
1998-2143	A01K 5/02	1999-1104	B01J 13/00	1999-2143	B60R 25/04
1998-2174	C08F 14/06	1999-1135	C21B 13/00	1999-2159	H05B 35/00
1998-2186	E06B 3/263	1999-1176	B01J 20/12	1999-2164	D01H 4/12
1998-2192	A61K 45/06	1999-1208	C11D 3/39	1999-2170	D06F 81/10
1998-2225	A61K 39/395	1999-1222	H01R 12/04	1999-2175	B62L 1/00
1998-2341	A45D 34/04	1999-1242	A01N 37/50	1999-2180	E01H 8/12
1998-2500	C07D 233/54	1999-1248	B01J 29/22	1999-2186	B60R 21/16
1998-2699	A61K 31/381	1999-1308	C02F 1/00	1999-2188	H02H 9/04
1998-2763	A61K 39/00	1999-1342	C10M 169/06	1999-2192	B01J 23/83
1998-2795	B65D 71/46	1999-1374	C11D 17/00	1999-2210	A61B 17/58
1998-2823	B65D 33/06	1999-1376	C07C 217/52	1999-2216	D21H 17/67
1998-2829	A47J 45/00	1999-1377	B01J 27/26	1999-2239	C07D 401/06
1998-2954	F41J 3/02	1999-1379	C11D 17/00	1999-2242	C07C 209/72
1998-2955	B65D 25/20	1999-1397	A23L 1/315	1999-2250	B27K 5/00
1998-2961	B65D 51/24	1999-1404	B29B 17/02	1999-2284	A01B 3/16
1998-3259	C08K 3/34	1999-1408	C04B 28/14	1999-2287	D05B 3/08
1998-3261	C07D 239/52	1999-1429	C01B 15/023	1999-2290	E06B 5/16
1998-3262	C07D 239/60	1999-1437	A01N 57/20	1999-2293	C12P 41/00
1998-3326	F04D 5/00	1999-1465	F23D 11/28	1999-2317	C07C 251/64
1998-3364	A61K 31/663	1999-1470	G11B 33/04	1999-2318	F16J 15/22
1998-3377	B60H 1/00	1999-1495	A61K 51/08	1999-2319	F16J 15/22
1998-3424	B22F 9/04	1999-1498	G06T 17/40	1999-2330	C08F 12/08
1998-3450	C12N 15/54	1999-1501	C01B 21/14	1999-2331	B01J 21/08
1998-3475	D21F 11/00	1999-1505	A23C 9/13	1999-2337	A61K 38/13
1998-3606	A61K 31/565	1999-1522	B01J 8/24	1999-2338	G09F 13/00
1998-3611	F04D 23/00	1999-1529	B01D 45/00	1999-2339	B62D 25/00
1998-3625	B05C 1/08	1999-1534	C07C 319/14	1999-2349	E03F 3/04
1998-3669	A61K 31/195	1999-1541	H04B 7/185	1999-2359	A23L 1/30
1998-3678	B05B 1/06	1999-1579	B23Q 7/00	1999-2363	B60N 3/10
1998-3750	A61K 31/38	1999-1598	A21D 8/02	1999-2370	A61K 7/13
1998-3757	C04B 14/02	1999-1606	C08F 210/12	1999-2371	A61K 7/08
1998-3758	C04B 24/34	1999-1611	A23L 1/16	1999-2372	A61K 7/08

1999-2374	A61K 9/10	1999-3129	A61K 38/13
1999-2375	A61K 7/13	1999-3140	C12N 15/82
1999-2376	A61K 38/00	1999-3145	C07D 233/76
1999-2380	A61K 9/127	1999-3172	C07D 231/38
1999-2383	B01F 3/04	1999-3173	A61K 33/00
1999-2391	A61K 6/02	1999-3189	A61K 7/48
1999-2398	C07K 14/575	1999-3192	G06F 17/00
1999-2407	C07D 221/08	1999-3195	C07C 253/34
1999-2409	G01F 11/28	1999-3197	C07D 231/10
1999-2411	B01F 15/00	1999-3207	A61K 6/00
1999-2414	C07K 14/47	1999-3214	C10M 137/08
1999-2415	C07D 213/02	1999-3216	A61K 35/16
1999-2416	D01H 11/00	1999-3221	A61K 33/06
1999-2431	A61K 7/00	1999-3244	A61K 31/655
1999-2435	B01D 53/18	1999-3256	C07C 255/31
1999-2442	C07D 417/04	1999-3257	A61K 31/5575
1999-2453	G08B 17/10	1999-3269	C07C 67/38
1999-2463	C08F 2/34	1999-3271	H04R 1/34
1999-2471	C12N 15/12	1999-3286	C08G 18/48
1999-2472	A61K 31/485	1999-3294	G01M 15/00
1999-2478	A61K 31/428	1999-3339	C07D 417/14
1999-2489	H01M 4/50	1999-3363	C07C 249/12
1999-2490	B60J 5/04	1999-3381	A41F 9/02
1999-2491	B60R 13/02	1999-3411	A61K 9/00
1999-2495	A61K 9/00	1999-3412	A61K 9/00
1999-2497	A61K 31/445	1999-3436	C07D 213/30
1999-2499	B32B 23/08	1999-3441	A61K 31/4155
1999-2500	B01J 20/28	1999-3471	A61K 31/7036
1999-2527	C07D 213/30	1999-3499	C07D 405/04
1999-2534	C07J 1/00	1999-3543	H01H 9/34
1999-2545	C07F 3/06	1999-3547	A61K 7/00
1999-2569	A61K 7/13	1999-3558	A61K 38/48
1999-2579	C07D 235/08	1999-3559	C07F 9/09
1999-2586	C12N 15/82	1999-3607	A61K 38/17
1999-2587	C12N 15/82	1999-3615	C07D 217/02
1999-2588	B65H 57/28	1999-3640	A61K 31/165
1999-2589	C07D 235/18	1999-3701	G06F 7/06
1999-2592	G01P 13/02		
1999-2598	C07C 225/22		
1999-2604	A23D 9/00		
1999-2619	H02G 1/14		
1999-2643	H04M 15/00		
1999-2646	B41F 19/02		
1999-2650	B01D 53/50		
1999-2655	A61K 7/02		
1999-2681	C07D 417/12		
1999-2687	B41F 27/12		
1999-2691	C07K 7/06		
1999-2696	A61K 31/495		
1999-2700	B29C 59/02		
1999-2703	C08F 4/642		
1999-2705	A61K 7/48		
1999-2733	C09K 11/06		
1999-2759	B60J 5/04		
1999-2764	A61K 7/48		
1999-2766	A61K 39/00		
1999-2787	A61K 47/48		
1999-2789	C07D 401/04		
1999-2790	A61K 51/00		
1999-2795	C07D 498/10		
1999-2797	A61L 27/14		
1999-2805	C07J 41/00		
1999-2806	A61K 31/445		
1999-2834	B62D 1/26		
1999-2847	G08C 17/02		
1999-2854	A61K 39/395		
1999-2878	F22B 31/00		
1999-2893	B01D 53/50		
1999-2905	B29B 7/76		
1999-2925	A61K 9/127		
1999-2926	A61K 9/127		
1999-2948	C07H 13/06		
1999-2958	C01G 49/00		
1999-2988	C08B 37/18		
1999-3010	A23K 1/00		
1999-3019	B60H 1/00		
1999-3025	C05F 11/00		
1999-3031	C12N 15/57		
1999-3042	C07J 73/00		
1999-3049	B60J 5/04		
1999-3064	A61K 39/12		
1999-3065	A61K 49/04		
1999-3069	H04O 7/00		
1999-3074	H04O 7/38		
1999-3081	A61K 9/70		
1999-3103	C07D 231/38		

7 (51) **A 01 B 3/16, A 01 B 3/28, A 01 B 15/14, A 01 B 73/00**(21) **1999-2284**

(71) KVERNELAND KLEPP AS, Kvernaland, NO;

(72) Salte Torstein, Kleppe, NO;

(54) **Kombinované hloubkové a dopravní kolo pro oboustranný pluh**

(22) 22.06.1999

(32) 30.06.1998

(31) 1998/9813964

(33) GB

(57) Upevňovací soustava kola pro podepření rámu oboustranného pluhu je přestavitelná buď k ovládní hloubky orání nebo k dopravě. Soustava sestává z kola /1/, ramene /2/ kola /1/, držáku /3a/, ve kterém je kolo /1/ uloženo, dále z osové soustavy /3/ pevně spojené s držákem /3a/, a upevňovacího zařízení /6/, určeného k uložení osové soustavy /3/ ve stanoveném místě upevnění na rámu oboustranného pluhu. Osová soustava /3/ je otočně uložena v upevňovacím zařízení /6/ pro vykonávání omezeného otočného pohybu okolo své osy /30/ během obrácení pluhových těles. Rameno /2/ kola /1/ a držák /3a/ jsou uloženy na osové soustavě /3/ tak, aby v půdorysném pohledu hlavní osa ramene /2/ kola /1/ procházela šikmo směrem ven od osy /30/ osové soustavy /3/.

(74) Andera Jiří Ing., Nad Štolou 12, Praha 7, 17000;

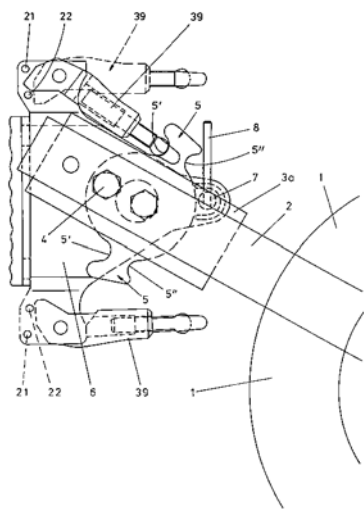
7 (51) **A 01 F 25/14, E 04 H 7/22, G 01 G 5/04**(21) **1998-1860**

(71) ŠAŠEK Karel ing., Praha, CZ;

(72) Šašek Karel ing., Praha, CZ;

(54) **Konstrukce síla upravená k vážení jeho obsahu**

(22) 15.06.1998

(57) Konstrukce síla upravená k vážení jeho obsahu, tvořená tak, že volný dolní okraj vnitřního obvodu pláště /1/ síla je opatřen podpěrným vedením /3/ a volný horní vnější okraj dna /2/ síla je opatřen závěsným vedením /4/ a mezi nimi je uložen uzavřený profil /5/, který je naplněn hydraulickou kapalinou /6/ a je spojený se snímačem tlaku /9/, přičemž přes závěsné vedení /4/ je umístěna krycí lišta /7/. Dno /2/ má tvar n-bokého jehlanu nebo má dno /2/ tvar kuželu. Horní část síla může být opatřena kompenzačním snímačem tlaku /8/.

(74) Langrová Irena, Riegrova 1, Plzeň, 30111;

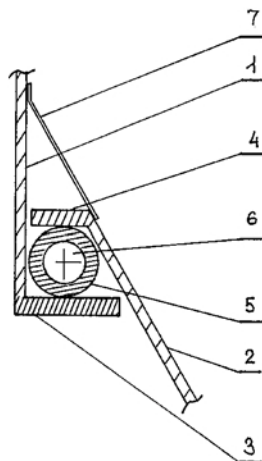
7 (51) **A 01 G 25/00**(21) **1998-1858**

(71) POPELKA Ludvík, Olomouc, CZ;

(71) POPELKA David Mgr., Olomouc, CZ;

(72) Popelka Ludvík, Olomouc, CZ;

(72) Popelka David Mgr., Olomouc, CZ;

(54) **Způsob krokové závlahy pozemků a zavlažovací zařízení k provádění tohoto způsobu**

(22) 15.06.1998

(57) Způsob krokové závlahy pozemků pomocí zavlažovací hadice /1/ opatřené po celé své délce otvory /101/ spočívá v tom, že po rozvinutí a zvolené periodě zavlažování základního pásu pozemku se zavlažovací hadice /1/ pomocí axiálního dopředného pohybu vytvořené smyčky převaluje v radiálním směru o krok jako vlna, načež se po dosažení úvratě a následné periodě zavlažování a bočním překlopení o 180° převaluje zpětným pohybem vlny o další radiální krok do doby dosažení počátku zavlažovacího pozemku a přestavení k dalšímu cyklu zavlažování. Podstatou zavlažovacího zařízení pro krokovou závlahu sestávajícího z alespoň jedné flexibilní zavlažovací hadice /1/, která je opatřena po celé své délce otvory /101/ pro výtok nebo výstřík zavlažovací vody a která je připojena na zdroj /4/ zavlažovací vody je, že na zavlažovací hadici /1/ je bočně vytvořena smyčka, v níž je na zavlažovací hadici /1/ nasazen vodící prvek /91/, který je prostřednictvím ramene /9/ sprážen s vozíkem /5/.

(74) Soukup Petr Ing., Švédská 3, Olomouc, 77200;

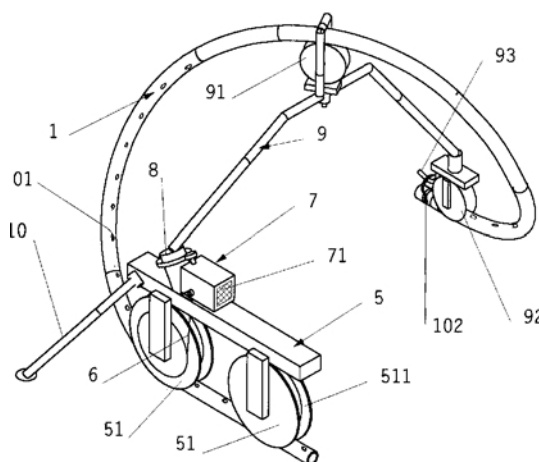
7 (51) **A 01 K 5/02**(21) **1998-2143**

(71) AGRO ZS MORAVA SPOL. S R.O., Kunovice u Uh. Hradiště, CZ;

- (72) Sita Zdeněk ing., Uherské Hradiště-Mařatice, CZ;
 (54) **Zařízení k samočinnému dávkování sypkých materiálů**
 (22) 07.07.1998
 (57) Zařízení k samočinnému dávkování sypkých materiálů, jako např. materiálů práškových a granulovaných, pracuje na principu řízeného samočinného vysypávání těchto materiálů ze zásobovacího tubusu /2/ na plochu výsypu /3/. Podstata řešení spočívá v tom, že zásobovací tubus /2/ je v celé své délce zhotoven z tuhého, nepoddajného materiálu a v oblasti mezi jeho místem uchycení k rámové konstrukci /1/ a jeho ústím nad plochou výsypu /3/ je umístěn vymezovací člen /4/, který má charakter pružného uložení zásobovacího tubusu vůči rámové konstrukci /1/. Toto pružné uložení má pouze jeden stupeň volnosti, definující jedinou rovinu kyvu /5/ zásobovacího tubusu /2/ vzhledem k ploše výsypu /3/.
- (74) Görig Jan Ing., Třída T. Bati 299, Zlín, 76422;

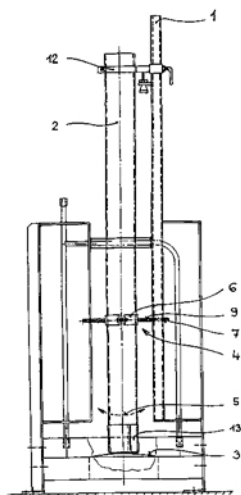

- 7 (51) **A 01 N 25/04, A 01 N 25/06**
 (21) **1999-2091**
 (71) S. C. JOHNSON & SON, INC., Racine, WI, US;
 (72) Hagarty John D., Racine, WI, US;
 (54) **Mikroemulzní insekticidní prostředky**
 (22) 18.12.1997
 (32) 18.12.1996
 (31) 1996/768547
 (33) US
 (86) PCT/US97/23682
 (87) WO 98/26655
 (57) Byly vyřešeny mikroemulzní insekticidní prostředky, které neobsahují konvenční insekticidy. Mikroemulze umožňují zabíjení hmyzu kombinací olej/voda. Mikroemulzní insekticidní prostředek, který obsahuje nad 20 % a pod 60 % hmotn. uhlovodíkového rozpouštědla, 1 až 20 % hmotn. surfaktantu a alespoň 10 % hmotn. vody, přičemž mikroemulze neobsahuje v podstatě žádné konvenční insekticidy.
- (74) Švorčík Otakar JUDr., Hálkova 2, Praha 2, 12000;
- 7 (51) **A 01 N 37/50**
 (21) **1999-1242**
 (71) BASF AKTIENGESELLSCHAFT, Ludwigshafen, DE;
 (72) Schmidt Ralf-Michael, Neustadt, DE;
 Sauter Hubert, Mannheim, DE;
 Ammermann Eberhard, Heppenheim, DE;
 Lorenz Gisela, Neustadt, DE;
 (54) **Způsob kontroly škodlivých hub na kulturních rostlinách**
 (22) 08.10.1997
 (32) 17.10.1996
 (31) 1996/19642880
 (33) DE

- (86) PCT/EP97/05534
 (87) WO 98/17115
 (57) Způsob kontroly škodlivých hub na kulturních rostlinách, které mají modifikovanou rezistenci proti určitým patogenním škodlivým houbám, při kterém se kulturní rostliny ošetřují účinnou sloučeninou ze skupiny strobilurinů.
- (74) Švorčík Otakar JUDr., Hálkova 2, Praha 2, 12000;
- 7 (51) **A 01 N 57/20, A 01 N 25/30, A 01 N 25/04**
 (21) **1999-1437**
 (71) MONSANTO COMPANY, St. Louis, MO, US;
 (72) Gillespie Jane L., St. Louis, MO, US;
 Brinker Ronald J., Ellisville, MO, US;
 Ward Anthony J. I., Clayton, MO, US;
 Xu Xiaodong C., St. Louis, MO, US;
 (54) **Kompozice a způsob pro ošetření rostlin exogenními chemikáliemi**
 (22) 24.10.1997
 (32) 25.10.1996, 31.01.1997, 04.03.1997
 (31) 1996/029317, 1997/034887, 1997/039789
 (33) US, US, US
 (86) PCT/US97/19361
 (87) WO 98/17111
 (57) Kompozice pro ošetření rostlin, která obsahuje /a/ exogenní chemikálii; /b/ první expicentní látku, kterou je sloučenina nebo směs sloučenin mající vzorec, kde R¹⁴ je hydrokarbylová skupina mající asi 5 až 21 uhlíkových atomů, R¹⁵ je hydrokarbylová skupina mající 1 až asi 14 uhlíkových atomů, celkový počet uhlíkových atomů v R¹⁴ a R¹⁵ je asi 11 až 27, a A je O nebo NH; a /c/ druhá expicentní látka, která je látkou amfifilní, má krotický parametr stěsnání větší než 1/3. Způsob ošetření rostlin, který spočívá v aplikaci biologicky účinného množství kompozice na listy rostlin.
- (74) Kania František Ing., Mendlovo nám. 1a, Brno, 60300;

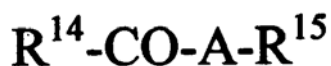

- 7 (51) **A 21 D 8/02, A 23 L 1/162**
 (21) **1999-1598**
 (71) BESTFOODS, Englewood Cliffs, NJ, US;
 (72) OH Nam H., Warren, NJ, US;
 Schryer Richard F., High Bridge, NJ, US;
 Rios Eduardo, Fracc. La Virgen, MX;
 Marfil Rafael Carlos, Circuito Bosques de Bohemia, MX;
 Tecedor Silverio Luiz, Harrington Park, NJ, US;
 Meyers Edward J., Roselle Park, NJ, US;
 Perez Francisco Javier, Toluca, MX;
 (54) **Vlhké pečené těsto, mající zlepšené rehydratační vlastnosti a způsob výroby**
 (22) 04.05.1999
 (32) 26.05.1998, 26.01.1999
 (31) 1998/084140, 1999/237117
 (33) US, US
 (57) Za vlhka pečené těstovinové produkty s rychlou kuchyňskou přípravou, které mají vzhled a strukturu běžných těstovin jsou částečně předvařeny a mají vnitřní porézní strukturu, která zajišťuje hustotu 0,6 až 1,05 g/cm³ a stupeň želatinace 15 až 80 %. Způsob výroby těchto produktů zahrnuje válcování nebo extrudování bez vakua nebo za nízkého vakua, následované pečením při teplotě od 82,2 do 176,7 °C na obsah velikosti menší než 13 %.
- (74) Švorčík Otakar JUDr., Hálkova 2, Praha 2, 12000;

- 7 (51) **A 23 C 9/13, A 23 C 19/093, A 21 D 13/08, A 23 G 3/00, A 23 P 1/16**
 (21) **1999-1505**
 (71) COMPAGNIE GERVAIS DANONE, Levallois-Perret, FR;
 (72) Pingel Alexandrine, Vogtareuth, DE; Schokols Manfred, Rosenheim, DE;
 (54) **Tuhá potravinářská směs s kyprou náplní a způsob její přípravy**
 (22) 30.10.1997
 (32) 31.10.1996
 (31) 1996/9613328
 (33) FR
 (86) PCT/FR97/01948
 (87) WO 98/18337
 (57) Tuhá potravinářská směs, kterou tvoří náplň alespoň částečně pokrytá ochrannou vrstvou, kde náplň je nakypřená emulze typu olej ve vodě jejímž základem je fermentovaný nebo nefermentovaný mléčný produkt a jeden nebo několik rostlinných tuků, a že tato náplň obsahuje jako emulgátor jeden nebo několik esterů mastné kyseliny a cukry, míra zvětšení objemu náplně po nakypření je více než 30 objemových % a obsahuje 60 až 85 hmotnostních % sušiny. Způsob spočívá ve vytvoření emulze oleje ve vodě, kypření, chlazení a opatření náplně ochrannou vrstvou.
 (74) PATENTSERVIS PRAHA a.s., Jivenská 1, Praha 4, 14000;
- 7 (51) **A 23 D 9/00**
 (21) **1999-2604**
 (71) UNILEVER N.V., Rotterdam, NL;
 (72) Bhatia Rajni, Vlaardingen, NL; van den Kommer Marcelle, Vlaardingen, NL;
 (54) **Tukový výrobek**
 (22) 19.01.1998
 (32) 22.01.1997
 (31) 1997/97200173
 (33) EP
 (86) PCT/EP98/00389
 (87) WO 98/32338
 (57) Tukový výrobek podobný sádlu, který obsahuje více než 90 % hmotnostních tuků, kde uvedené tuky obsahují 1 až 75 % hmotnostních sádlu a 25 až 99 % hmotnostních dalších tuků, kde obsah SAFA v tukové směsi je roven nebo je menší než 35 % hmotnostních a hodnota N20 tukové směsi je 10 nebo vyšší.
 (74) Korejzová Zdenka JUDr., Spálená 29, Praha 1, 11000;
- 7 (51) **A 23 K 1/00, A 23 K 1/16**
 (21) **1999-3010**
 (71) DEGUSSA-HÜLS AKTIENGESELLSCHAFT, Frankfurt, DE;
 (72) Binder Wolfram, Rodenbach, DE; Hasseberg Hans Albrecht, Gründau, DE; Kniesel Heidemarie, Hösbach, DE; Körfer Martin, Johannisberg, DE;
 (54) **Způsob výroby sypké přísady do krmiva pro zvířata na bázi sole methioninu a takto získaný granulát**
 (22) 31.01.1998
 (32) 25.02.1997
 (31) 1997/19707380
 (33) DE
 (86) PCT/EP98/00515
 (87) WO 98/37772
 Způsob výroby sypké přísady do krmiva pro zvířata spočívá v převedení soli methionátu na granulát. Granulát má sypnou hustotu větší než 650 kg/m³, rozdělení velikosti zrn 63 až 5000 μm a obsah prachu méně než 1 %.
 (57) Čermák Karel Dr., Národní 32, Praha 1, 11000;
 (74) Čermák Karel Dr., Národní 32, Praha 1, 11000;
- 7 (51) **A 23 L 1/16, A 23 L 1/162, A 23 L 1/48**
 (21) **1999-1611**
 (71) BESTFOODS, Englewood Cliffs, NJ, US;
 (72) Rubbright Harry A., Mendota Heights, MN, US; Gaeta Stephen A., Flemington, NJ, US; Oh Nam H., Warren, NJ, US; Schryer Richard F., High Bridge, NJ, US; Hefnawy Magdy M., Randolph, NJ, US; Beall Nelson J., St. Michael, MN, US; Meiners Mary Deborah, Somerville, NJ, US; Tecedor Silverio Luiz, Harrington Park, NJ, US; Meyers Edward J., Roselle Park, NJ, US;
 (54) **Těstovinový produkt v misce, vhodný k ohřívání v mikrovlnné troubě**
 (22) 05.05.1999
 (32) 08.05.1998, 26.05.1998, 02.10.1998, 24.11.1998, 17.12.1998
 (31) 1998/074714, 1998/084140, 1998/165080, 1998/200274, 1998/215012
 (33) US, US, US, US, US
 (57) Potravinářský produkt, který má zlepšené vlastnosti při tepelné přípravě pokrmu v mikrovlnné troubě, a který je umístěn v nádobě, sloužící alespoň k jednomu rychlému uvaření částečně předvařeného těstovinového produktu, který má hustotu od asi 0,6 do asi 1,05 g/cm³ a stupeň zgelovatění od asi 15 % do asi 80 %.
 (74) Švorčík Otakar JUDr., Hálkova 2, Praha 2, 12000;
- 7 (51) **A 23 L 1/305, A 23 L 1/05, A 23 L 1/29, A 23 L 1/48**
 (21) **1998-2022**
 (71) RŮŽIČKA Dag Pharm. Dr., Brno, CZ;
 (72) Růžička Dag Pharm. Dr., Brno, CZ;
 (54) **Multikomponentní výživový doplněk**
 (22) 24.06.1998
 (57) Multikomponentní výživový doplněk s obsahem taurinu a/nebo glukuronolaktanu a/nebo inositolu a/nebo kofeínu, dále obsahuje polydextrózu v poměru hmotností k základu směsi 1:10 až 1000, s výhodou cyklickou, tvořící suchou směs použitelnou jako součást potravin a nápojů.
 (74) Müller Václav, Filipova 2016, Praha 4, 14800;
- 7 (51) **A 23 L 1/30, A 23 L 1/304, A 23 D 7/00, A 23 D 9/00**
 (21) **1999-2359**
 (71) PHARMACONSULT OY, Espoo, FI;
 (72) Karppanen Heikki Olavi, Espoo, FI; Karppanen Pasi Heikki, Helsinki, FI; Karppanen Pirjo Kylli Maria Laelia, Espoo, FI; Nevalainen Mari Laelia Susanna, Espoo, FI;
 (54) **Způsob přípravy ochucovacích prostředků, potravinových přísad a složek potravy a jejich použití**
 (22) 17.12.1997
 (32) 30.12.1996
 (31) 1996/965251
 (33) FI
 (86) PCT/FI97/00797
 (87) WO 98/28990
 (57) Způsob přípravy ochucovacích prostředků, potravinových přísad a složek potravy, který spočívá v zapracování rostlinných sterolů a stanolů nebo jejich derivátů spolu se zvýšeným množstvím hořčíku, vápníku a draslíku do prostředků. Ochucovací prostředky pro použití při přípravě jídel obsahují rostlinné steroly a stanoly ze skupiny-β-sitosterol, stigmasterol, kampesterol, dihydrobrassikasterol a jejich ztužené formy. Jejich požití vede k snížení hladiny cholesterolu a krevního tlaku.
 (74) Čermák Karel Dr., Národní 32, Praha 1, 11000;
- 7 (51) **A 23 L 1/315, A 23 P 1/08**
 (21) **1999-1397**
 (71) OSI INDUSTRIES, INC., Aurora, IL, US;
 (72) Afman Brent J., Munster, IN, US; Hope Jerry L., St. Charles, IL, US;

Fischer Robert W., Berwyn, IL, US;
Girdhar Bhupinder K., Oak Brook, IL, US;
Tometich Patricia E., Oak Lawn, IL, US;

(54) **Způsob zpracování smažených obalovaných nevykostěných drůbežích produktů**

- (22) 21.10.1997
(32) 22.10.1996
(31) 1996/734812
(33) US
(86) PCT/US97/18721
(87) WO 98/17129
(57) Způsoby přípravy zcela uvařeného a obaleného nevykostěného drůbežního produktu, například kuřete, ve kterém se marinování, pomoučení, obalení v těstíčku, obalení ve strouhance a předsmažení provádí před úplným uvařením v parním vařiči. Finální produkt se zamrazí.
(74) Čermák Karel Dr., Národní 32, Praha 1, 11000;

7 (51) **A 23 L 3/015, A 23 L 1/32**

- (21) **1998-1924**
(71) SCHALLER Pavel, Říčany u Prahy, CZ;
(71) KREJČÍ Milan, Říčany u Prahy, CZ;
(71) LINHART Adolf, Říčany u Prahy, CZ;
(72) Schaller Pavel, Říčany u Prahy, CZ;
Krejčí Milan, Říčany u Prahy, CZ;
Linhart Adolf, Říčany u Prahy, CZ;
(54) **Způsob zvýšení trvanlivosti vajec**
(22) 18.06.1998
(57) Způsob zvýšení trvanlivosti vajec je založen na odčerpání vzduchu z jejich neprodyšného obalu.

7 (51) **A 23 P 1/08, A 23 L 3/00, A 23 L 1/32**

- (21) **1998-1925**
(71) SCHALLER Pavel, Říčany u Prahy, CZ;
(71) KREJČÍ Milan, Říčany u Prahy, CZ;
(71) LINHART Adolf, Říčany u Prahy, CZ;
(72) Schaller Pavel, Říčany u Prahy, CZ;
Krejčí Milan, Říčany u Prahy, CZ;
Linhart Adolf, Říčany u Prahy, CZ;
(54) **Způsob zvýšení trvanlivosti vajec s barevnou úpravou skořápky**
(22) 18.06.1998
(57) Způsob zvýšení trvanlivosti vajec s barevnou úpravou skořápky spočívá v opatření skořápky neprodyšným barevným povlakem.

7 (51) **A 41 F 9/02**

- (21) **1999-3381**
(71) HÜBNER Thomas, Uissigheim, DE;
(72) Hübner Thomas, Uissigheim, DE;
(54) **Zařízení k nastavení šířky pasového límce sukně nebo kalhot**
(22) 27.05.1998
(32) 27.05.1997
(31) 1997/29709261
(33) DE
(86) PCT/DE98/01454
(87) WO 98/53716
(57) Zařízení k nastavení šířky pasového límce sukně, nebo kalhot s třmenem ve tvaru U, který je nasunut na pasovém límci /10/ svisle k jeho podélnému směru a sestává ze dvou na vrchní straně vzájemně spojených, v podstatě rovnoběžně navzájem běžících ramen /1, 2/. Pasový límec /10/ probíhá v záhybu, přičemž záhyb je vytvořen tím, že zde pasový límec /10/ probíhá v podstatě rovnoběžně kolem třmenu, nejdříve k jednomu rameni /1/ třmenu a opásává ho, potom v protisměru mezi rameny /1, 2/ třmenu dojde k druhému rameni /2/, a opásá ho a nakonec je opět veden v protisměru. Na obou stranách třmenu v blízkosti třmenem definované roviny je uspořádána svisle probíhající opěrka /3, 4/, která přiléhá na vybíhající straně /13/ záhybu odvrácené od třmenu.
(74) Smola Josef Ing., Mendlovo nám. 1a, Brno, 60300;

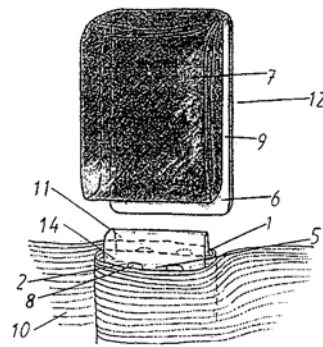

7 (51) **A 45 D 34/04, B 43 M 11/06**

- (21) **1998-2341**
(71) RAYTEC B. V., Drunen, NL;
(72) Kelders Johannes Hubertus Jozef Maria, Drunen, NL;
(54) **Zařízení pro vypouštění tekutiny**
(22) 23.01.1997
(32) 26.01.1996
(31) 1996/1002182
(33) NL
(86) PCT/NL97/00023
(87) WO 97/27781
(57) Zařízení pro vypouštění tekutiny zahrnuje kontejner /2/ s dnem /3/, s množstvím bočních stěn /4/ s ním spojených a s horní stěnou /5/. Tento kontejner /2/ má alespoň dva uzavíratelné výstupní otvory /6,7/, uspořádané na protilehle umístěných stranách. Do jednoho otvoru /6/ z těchto otvorů /6, 7/ je vložitelný aplikátor /8/ a druhý otvor /7/ má vyčnívající vypouštěcí prvek /9/, podobný jehle. Dno /3/ je situováno mezi otvory /6, 7/. Vypouštěcí prvek /9/ v podobě jehly zasahuje v podstatě do roviny dna /3/. Ve výstupu přijímacího aplikátoru /8/ je uspořádána pružná roztahitelná objímka /18, 26/, která těsně licuje kolem aplikátoru /8/.
(74) Korejzová Zdeňka JUDr., Břehová 1, Praha 1, 11000;

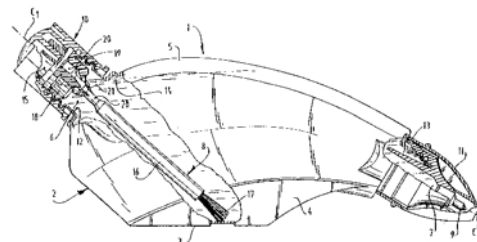

7 (51) **A 47 B 83/04**

- (21) **1998-3833**
(71) USM U. SCHÄRER SÖHNE AG, Münsingen, CH;
(72) Schärer Alexander, Bern, CH;
Baeriswyl Florin, Zürich, CH;
(54) **Modulární systém interiérového nábytkového zařízení**
(22) 29.05.1997
(32) 29.05.1996
(31) 1996/19621547
(33) DE
(86) PCT/CH97/00216
(87) WO 97/45037
(57) Modulární systém interiérového nábytkového zařízení zahrnuje stolní desky, kontejnery, dělicí stěny, osvětlovací tělesa, prezentační stojany a pod. s alespoň jedním, jednotně vytvořeným staticky nosným konstrukčním prvkem, který je vytvořen jako samostatný, svislý, uzavřený pravouhlý rám /7/. Pro jeho stabilizaci ve svislé poloze slouží na spodní straně rámu /7/ šasi /8/ kolmé k rovině rámu /7/ nebo rohová spojka s druhým sousedícím

rámem. Funkční prvky jsou zabudovávány tak, že pronikají rovinou vytyčenou rámem /7/. Rám /7/ má svislé nosné sloupky s drážkami nebo žebry pro upevnění funkčních jednotek /11/ ve zvolitelné výšce. Pro uložení kabelů jsou v rámech /7/ kanály, případně drážky. Výhodně mají rohové spojky úhlové rastrování, takže sousedící rámy je možno spojovat ve volitelném, ale co do velikosti předem daném úhlu.

- (74) PATENTSERVIS PRAHA a.s., Jivenská 1, Praha 4, 14000;

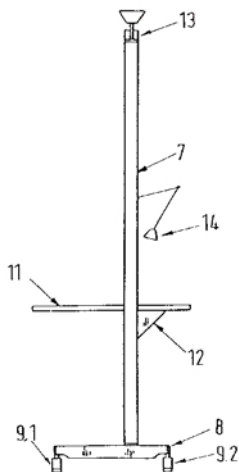

- 7 (51) **A 47 J 45/00**
 (21) **1998-2829**
 (71) DART INDUSTRIES INC., Orlando, FL, US;
 (72) Wallays Nele, Antwerp, BE;
 (54) **Rukojeť s vyměnitelnými kuchyňskými nástroji**
 (22) 04.09.1998
 (32) 08.09.1997
 (31) 1997/925550
 (33) US
 (57) Kuchyňské náčiní sestávající z protáhlé rukojeti /12/ přizpůsobené pro zaměnitelné zasouvání několika nástrojů /14/, uvedená rukojeť /12/ má protilehlý přední /24/ a zadní /20/ konec, horní a spodní povrch /16/ a protilehlé podlouhlé boční hrany /18/, přičemž rukojeť /12/ je opatřena dutou komorou /22/ mající otevřený konec na předním konci /24/ rukojeti /12/, dvojici vybrání /28/, umístěných na protilehlých bočních hranách /18/ v blízkosti předního konce /24/ rukojeti /12/ a otvory vytvořené ve vybráních /28/ procházející do komory /22/ pro upnutí nástroje /14/ zasunutého do komory /22/. Nástroj /14/ je opatřen protilehlými pružnými vybočenými /68/ vystupujícími do strany vně příslušného ramene /66/ pro umístění do odpovídajícího otvoru /32/ po zasunutí do komory /22/ rukojeti /12/.
- (74) Zelený Pavel JUDr., Hálkova 2, Praha 2, 12000;

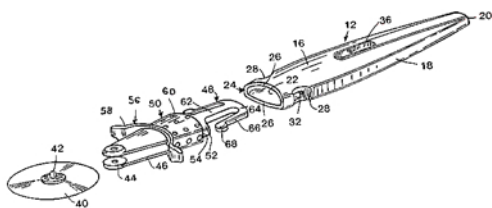

- 7 (51) **A 61 B 17/58**
 (21) **1999-2210**
 (71) ORTO MAQUET GMBH & CO. KG, Rastatt, DE;

- (72) Gerhardt Harald Dr., Rastatt, DE;
 Sungu Mevlüt, Rastatt, DE;
 Clasbrummel Bernhard Dr. med., Bochum, DE;
 (54) **Uspořádání desek k oosteosyntéze**
 (22) 18.06.1999
 (32) 26.06.1998
 (31) 1998/29811479
 (33) DE
 (57) U uspořádání desek k osteosyntéze zlomených dutých kostí se dvěma deskovými díly /16, 18/, které jsou pomocí přípevňovacích šroubů /30/ spojitelné se stávajícím úsekem kostí a jsou spolu spojeny pomocí teleskopického mechanismu /14/ umožňujícího relativní osový pohyb deskových dílů /16, 18/, jsou k průchodu upevňovacích šroubů /30/ v deskových dílech /10, 12/ uspořádány průchozí otvory /28/ rozšířené svým delším rozměrem příčně k teleskopové ose /24/.
- (74) Sedlák Zdeněk Ing., Mendlovo nám. 1a, Brno, 60300;

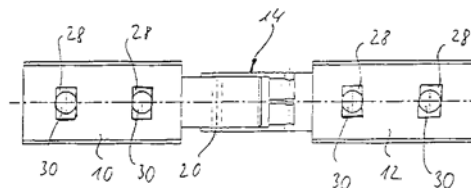

- 7 (51) **A 61 F 13/02**
 (21) **1999-760**
 (71) BRISTOL-MYERS SQUIBB COMPANY, New York, NY, US;
 (72) Griffiths Bryan, Gwent, GB;
 Jacques Elizabeth, Hoole, GB;
 Bishop Stephen M., Connah's Quay, GB;
 (54) **Mnohovrstvý obvaz na rány**
 (22) 05.09.1997
 (32) 05.09.1996
 (31) 1996/9618564
 (33) GB
 (86) PCT/EP97/04926
 (87) WO 98/09589
 (57) Mnohovrstvý obvaz na rány obsahuje vláknitou pohlcující vrstvu /2/ pro pohlcování exudátu z rány, zadržovací vrstvu /4/ a pachy pohlcující vrstvu /6/, kde zadržovací vrstva /4/ je umístěna mezi pohlcující vrstvou /2/ a pachy pohlcující vrstvou /6/. Zadržovací vrstva je v podstatě nepropustná pro kapaliny, je však propustná pro plyny.
- (74) Kalenský Petr JUDr., Hálkova 2, Praha 2, 12000;

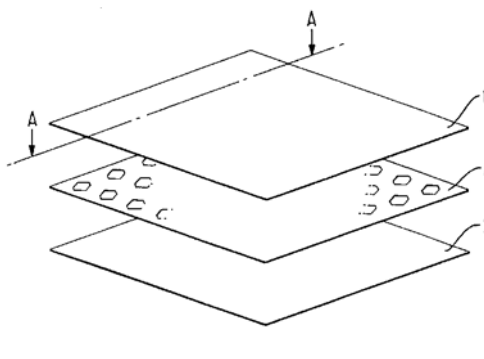

- 7 (51) **A 61 F 13/02, A 61 L 15/28**
 (21) **1999-761**
 (71) BRISTOL-MYERS SQUIBB COMPANY, New York, NY, US;
 (72) Griffiths Bryan, New Tredegar, GB;
 Jacques Elizabeth, Hoole, GB;
 Bishop Stephen M., Deeside, GB;
 (54) **Obvaz na rány**

- (22) 05.09.1997
 (32) 05.09.1996
 (31) 1996/9618565
 (33) GB
 (86) PCT/EP97/04927
 (87) WO 98/09590
 (57) Obvaz na rány obsahuje směs gelu diskretní modifikované celulózy tvořícího vlákna s alespoň jedním jiným typem diskretních vláken tvořících gel. Obvaz má tvar listu. Obvaz obsahuje povrch, který se stýká s ranou, sestávající ze směsi diskretních vláken modifikované celulózy s alespoň jedním jiným typem diskretních vláken tvořících gel. Obvaz obsahuje směs diskretních vláken modifikované celulózy s alespoň jedním jiným typem diskretních vláken tvořících gel, mající různé rychlosti pohlcování kapalin.

(74) Kalenský Petr JUDr., Hálkova 2, Praha 2, 12000;

7 (51) **A 61 K 31/165, A 61 K 31/40, A 61 K 9/00, A 61 K 9/20, A 61 P 25/00**

(21) **1999-3640**

(71) SANOFI-SYNTHELABO, Paris, FR;

(72) Besse Jérôme, Listrac Médoc, FR;

(54) **Farmaceutický prostředek vhodný pro zadržení v žaludku**

(22) 15.04.1998

(32) 18.04.1997

(31) 1997/9704803

(33) FR

(86) PCT/FR98/00755

(87) WO 98/47506

(57) Farmaceutický prostředek vhodný pro zadržení v žaludku, vyznačující se tím, že obsahuje: /a/ jako aktivní složku benzamid nebo sůl benzamidu; /b/ systém generující oxid uhličitý; a /c/ prostředek umožňující částečné zadržení oxidu uhličitého generovaného jmenovaným systémem pro generování oxidu uhličitého.

(74) Hakr Eduard Ing., Přístavní 24, Praha 7, 17000;

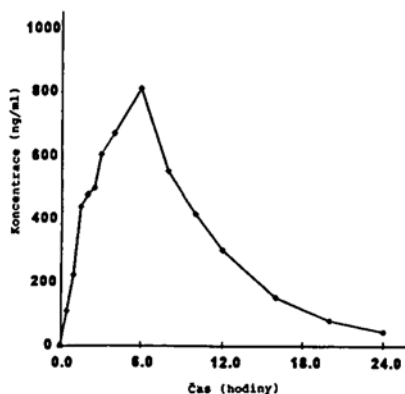

7 (51) **A 61 K 31/185**

(21) **1998-1881**

(71) BIOGAL GYÓGYSZERGYÁR RT., Debrecen, HU;

(72) Vojcek László dr., Debrecen, HU;

Bedő Tibor dr., Debrecen, HU;

Pók Tibor dr., Debrecen, HU;

Bartók Gábor, Debrecen, HU;

Ágni Zsolt, Debrecen, HU;

(54) **Molekula a její použití pro léčení a výrobu léku**

(22) 15.06.1998

(57) Předmětem řešení je molekula charakterizovaná obecným vzorcem I, kde x je jedno- nebo dvojmocný ion kovu, který je vhodný z terapeutického hlediska, a kde hodnota n je 1 nebo 2, nebo její metabolit, a použití těchto látek pro

léčení nebo prevenci embryonické retardace nebo diskordance /nesouměrného vývoje/.

(74) Hakr Eduard Ing., Přístavní 24, Praha 7, 17000;

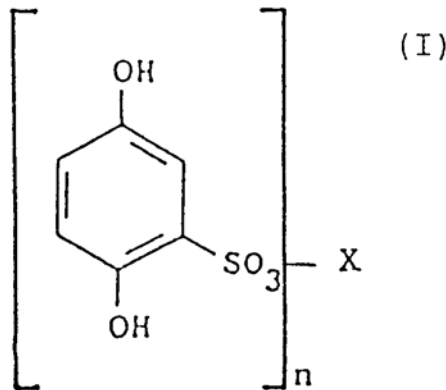

7 (51) **A 61 K 31/195, A 61 K 9/20, A 61 K 47/02, A 61 P 29/00, A 61 P 19/02**

(21) **1998-3669**

(71) APR PATENT HOLDER S. A., Luxembourg, LU;

(72) Reiner Alberto, Como, IT;

Reiner Giorgio, Como, IT;

(54) **Farmaceutická kompozice pro orální podávání obsahující diklofenak a jejich výroba**

(22) 15.05.1997

(32) 17.05.1996

(31) 1996MI/000992

(33) IT

(86) PCT/EP97/02709

(87) WO 97/44023

(57) Farmaceutická kompozice pro orální podávání obsahující diklofenak ve formě kyseliny a/nebo soli spolu s hydrogenuhličitany alkalických kovů nebo jejich směsí a obvyklými excipienty a adjuvanty, která obsahuje hydrogenuhličitany alkalických kovů v množství 20 až 80 % hmotnostních, vztaženo na hmotnost diklofenaku. Použití hydrogenuhličtanů alkalických kovů nebo jejich směsí spolu s obvyklými excipienty a adjuvanty pro výrobu farmaceutických diklofenak ve formě kyseliny a/nebo soli alkalického kovu, kde uvedené hydrogenuhličitany alkalických kovů jsou přítomny v množství 20 až 80 % hmotnostních vztaženo na hmotnost diklofenaku.

(74) Čermák Karel Dr., Národní 32, Praha 1, 11000;

7 (51) **A 61 K 31/381, A 61 K 31/41, A 61 K 31/54, A 61 P 27/02**

(21) **1998-2699**

(71) ADVANCED RESEARCH AND TECHNOLOGY INSTITUTE, Bloomington, IN, US;

(72) Sponsel William Eric, San Antonio, TX, US;

Harris Alon, Bloomington, IN, US;

(54) **Oftalmický prostředek k léčbě makulárních edémů obsahující inhibitory anhydrazy kyseliny uhličitě a jeho použití**

(22) 25.02.1997

(32) 26.02.1996, 18.03.1996

(31) 1996/012250, 1996/9605642

(33) US, GB

(86) PCT/US97/02874

(87) WO 97/30704

(57) Toto řešení se týká oftalmického prostředku k léčbě a prevenci makulárního edému /otoku oční sítnice v oblasti žluté skvrny, chorobného stavu různého původu, často se vyskytujícího jako komplikace očních operací/ a k léčbě a prevenci makulární degenerace /chorobného stavu

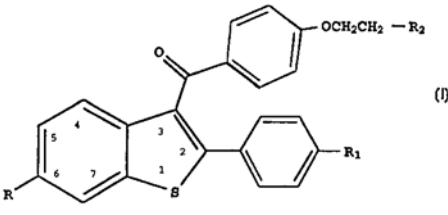
- spojeného s vyšším věkem/. Oftalmický prostředek obsahuje místní inhibitor anhydrazy kyseliny uhličitě, jako je dorzolamid, acetazolamid a methazolamid, a řada dalších nárokováných sloučenin. Použití prostředku obecně zahrnuje aplikaci místního inhibitoru anhydrazy kyseliny uhličitě na oko. Inhibitor je aplikován ve formě roztoku nebo tuhého tělíska /vločky/, složeného z inhibitoru anhydrazy kyseliny uhličitě a farmaceuticky přijatelného, ve vodě rozpustného polymeru. Mechanismus účinku inhibitoru anhydrazy kyseliny uhličitě na makulární edém není přesně znám, ale je pravděpodobné, že snižuje enzymatickou tvorbu vody v místě aplikace. Použití inhibitorů vede ke zlepšení klinického obrazu, například výsledků fluoresceinové angiografie a výsledků testů zrakové rozlišovací schopnosti.
- (74) PATENTSERVIS PRAHA a.s., Jivenská 1, Praha 4, 14000;
- 7 (51) **A 61 K 31/38, A 61 K 31/445, A 61 K 31/4025, A 61 P 39/00**
 (21) **1998-3750**
 (71) ELI LILLY AND COMPANY, Indianapolis, IN, US;
 (72) Singh Jai Pal, Carmel, IN, US;
 Wood Danny Lee, Greenwood, IN, US;
 (54) **Farmaceutický prostředek pro zvyšování syntézy endotelového oxidu dusičného**
 (22) 16.05.1997
 (32) 21.05.1996
 (31) 1996/018071
 (33) US
 (86) PCT/US97/08552
 (87) WO 97/44029
 Použití derivátu 2-arylbenzo[b]thiofenu obecného vzorce I, kde znamená R H, OH, -O-C₁₋₄alkyl, -OCO-C₁₋₄alkyl nebo -OCOAr, kde znamená Ar popřípadě substituovaný fenyl, R¹ R, C1 nebo F a R² 1-pyrrolidinyl, 1-piperidinyl nebo 1-hexamethylenimino, nebo jeho farmaceuticky vhodné soli nebo solvátu pro přípravu farmaceutických prostředků pro zvyšování syntézy oxidu dusičného ve vaskulárních endoteliálních buňkách lidí a pro přípravu farmaceutického prostředku pro inhibici fyziologických stavů spojených s nedostatkem nebo s potřebou oxidu dusičného.
- (74) Švorčík Otakar JUDr., Hálkova 2, Praha 2, 12000;
- 
- (I)
- 7 (51) **A 61 K 31/407, C 07 D 209/58, C 07 D 491/04, C 07 D 491/048, A 61 P 25/28**
 (21) **1999-816**
 (71) AXONYX, New York, NY, US;
 (71) NATIONAL INSTITUTE OF HEALTH, Rockville, MD, US;
 (72) Greig Nigel H., Silver Spring, MD, US;
 Yu Qian-Sheng, Baltimore, CN;
 Brossi Arnold, Bethesda, MD, US;
 Soncrant Timothy T., Silver Spring, MD, US;
 Hausman Marvin, Stevenson, WA, US;
 (54) **Vysoce selektivní inhibitory butyrylcholinesterázy pro léčbu a diagnostiku Alzheimerovy choroby a demence**
 (22) 09.07.1998
 (32) 09.07.1997
- (31) 1997/052087
 (33) US
 (86) PCT/US98/14063
 (87) WO 99/02154
 (57) Předkládané řešení se týká zjištění, že vysoce selektivní inhibitory butyrylcholinesterázy mohou přecházet nebo léčit zhoršování poznávací funkce spojené se stárutím nebo Alzheimerovou chorobou. Přednost se dává inhibitoru butyrylcholinesterázy cymserinu.
- (74) Vandělíková Jana Ing., Petráská 12, Praha 1, 11000;
- 7 (51) **A 61 K 31/409, A 61 P 27/12**
 (21) **1999-2047**
 (71) QLT PHOTOTHERAPEUTICS, INC., Vancouver, CA;
 (71) THE UNIVERSITY OF BRITISH COLUMBIA, Vancouver, CA;
 (71) CIBA VISION AG, HETTLINGEN, Bulach, CH;
 (72) Meadows Howard E., Vancouver, CA;
 Wenkstern Danielle, Lions Bay, CA;
 Mallek David R., Vancouver, CA;
 Bussanich Nick, Vancouver, CA;
 Richter Anna M., Vancouver, CA;
 Levy Julia G., Vancouver, CA;
 Hariton Claude A. A., Brinckhein, FR;
 Huber Gustav, Zurich, CH;
 Rootman Jack, Vancouver, CA;
 (54) **Použití zelených porfyrinů pro výrobu léčiva k ošetřování sekundárního šedého zákalu**
 (22) 08.12.1997
 (32) 10.12.1996
 (31) 1996/762854
 (33) US
 (86) PCT/CA97/00949
 (87) WO 98/25610
 (57) Fotodynamická terapie pro prevenci sekundárního šedého zákalu se provádí s použitím fotosensitizerů, jako například zeleného pyrfyrinu jako fotoaktivního činidla, pro zničení zbylých epitelálních buněk čočky.
- (74) Jirotková Ivana Ing., Nad Štolou 12, Praha 7, 17000;
- 7 (51) **A 61 K 31/40, A 61 P 35/02, A 61 P 25/28**
 (21) **1999-522**
 (71) ELI LILLY AND COMPANY, Indianapolis, IN, US;
 (72) Jirousek Michael R., Indianapolis, IN, US;
 Ways Douglas K., Indianapolis, IN, US;
 Stramm Lawrence E., Indianapolis, IN, US;
 (54) **Použití PKC inhibitorů pro výrobu léčiva pro léčení HTLV-1 infekcí**
 (22) 28.08.1997
 (32) 30.08.1996, 26.08.1997
 (31) 1996/024938, 1997/917517
 (33) US, US
 (86) PCT/US97/15524
 (87) WO 98/08508
 (57) Řešení popisuje použití inhibitoru selektivního k izoenzymu PKC pro výrobu léku při léčbě infekce lymfotrofickým virem typu 1 napadajícím lidské T buňky, zejména využívá inhibitoru selektivního k izoenzymu PKC, tedy hydrochloridové soli /S/-3,4-[N,N'-1,1'-//2''-ethoxy/-3''-//O/-4''-//N,N-dimethyl amino/-butan/-bis-/3,3'-indolyl/-1/H/-pyrrol-2,5-dionu.
- (74) Kania František Ing., Mendlovo nám. 1a, Brno, 60300;
- 7 (51) **A 61 K 31/4155, A 61 K 9/16, A 61 K 9/20, A 61 K 9/48**
 (21) **1999-3441**
 (71) SANOFI-SYNTHELABO, Paris, FR;
 (72) Abramovici Bernard, Juvignac, FR;
 Condamine Christian, Fabregues, FR;
 Gromenil Jean-Claude, Montbazin, FR;

- (54) **Farmaceutický prostředek pro orální podávání derivátu N-piperidin-3-pyrazolkarboxamidu, jeho soli nebo solvátů a způsob jeho přípravy**
 (22) 27.03.1998
 (32) 28.03.1997
 (31) 1997/9703835
 (33) FR
 (86) PCT/FR98/00631
 (87) WO 98/43636
 (57) Farmaceutické prostředky pro orální podávání obsahují 0,5 až 20 % N-piperidin-5-/4-chlorfenyl/-1-/2,4-dichlorfenyl/-4-methyl-pyrazol-3-karboxamidu v mikrokrytalické formě a farmaceutická vehikula. Tyto prostředky jsou formovány mokrou granulací.
 (74) Všeček Miloš JUDr., Hálkova 2, Praha 2, 12000;
- 7 (51) **A 61 K 31/425, A 61 P 3/10, A 61 P 3/04**
 (21) **1999-77**
 (71) SMITHKLINE BEECHAM PLC, Brentford, GB;
 (72) Poste George Henry, Philadelphia, PA, US;
 Smith Stephen Alistair, Harlow, GB;
 (54) **Farmaceutický prostředek proti leptinové rezistenci**
 (22) 14.07.1997
 (32) 12.07.1996, 12.07.1996, 05.08.1996, 05.08.1996, 05.08.1996
 (31) 1996/9614751, 1996/9614740, 1996/9616409, 1996/9616412, 1996/9616407
 (33) GB, GB, GB, GB, GB
 (86) PCT/GB97/01928
 (87) WO 98/02159
 (57) Je popsáno použití leptinového senzibilizátoru nebo jeho farmaceuticky akceptovatelného derivátu k přípravě farmaceutického prostředku pro ošetřování a/nebo prevence leptinové rezistence a/nebo stavů spojených s leptinovou rezistencí a/nebo jejími komplikacemi u člověka nebo savců odlišných od člověka.
 (74) Zelený Pavel JUDr., Hálkova 2, Praha 2, 12000;
- 7 (51) **A 61 K 31/428, A 61 P 25/14**
 (21) **1999-2478**
 (71) PHARMACIA & UPJOHN COMPANY, Kalamazoo, MI, US;
 (71) BOEHRINGER INGELHEIM PHARMA KG, Ingelheim, DE;
 (72) Oertel Wolfgang H., Ranschenberg, DE;
 Meier Dieter, Wiesbaden, DE;
 Gomez-Mancilla Baltazar, Portage, MI, US;
 Montplaisir Jacques, Montreal, CA;
 (54) **Použití pramipexolu při léčbě syndromu neklidných nohou**
 (22) 16.01.1998
 (32) 17.01.1997
 (31) 1997/19701619
 (33) DE
 (86) PCT/US98/00216
 (87) WO 98/31362
 (57) Použití pramipexolu v léčbě syndromu neklidných nohou.
 (74) Kania František Ing., Mendlovo nám. 1a, Brno, 60300;
- 7 (51) **A 61 K 31/42, A 61 K 38/15, A 23 K 1/17, A 61 P 31/00**
 (21) **1998-4351**
 (71) PFIZER INC., New York, NY, US;
 (72) Carson James William, White Hall, AR, US;
 Chapin Frederic William, Stamford, CT, US;
 Fahrenheit Charles Hollett, Lee's Summit, MO, US;
 (54) **Virginiamycinová směs, jádrové krmivo a způsob jeho ošetření**
 (22) 05.06.1997
 (32) 01.07.1996
 (31) 1996/020512
 (33) US
- (86) PCT/IB97/00643
 (87) WO 98/00136
 (57) Směs, která obsahuje a/ virginiamycin; b/ farmaceuticky vhodné povrchově aktivní činidlo, zahrnující laurylsulfát sodný; c/ farmaceuticky vhodný pufr v množství dostatečném pro dosažení pH asi 3,0 až asi 7,0, když se uvedená směs přidá do vody; a d/ asi 0,5 až asi 10,0 % hmotnostního koloidního oxidu křemičitého, přičemž složka b/ a složka a/ jsou ve vzájemném poměru hmotnostních procent b/ : a/ alespoň 1,5 : 1. Jádrové krmivo ošetřené vodou suspenzí výše uvedené směsi a způsob tohoto ošetření.
 (74) Hořejš Milan Dr. Ing., Národní 32, Praha 1, 11000;
- 7 (51) **A 61 K 31/4412, A 61 P 9/04**
 (21) **1999-513**
 (71) PRIZER PRODUCTS INC., Groton, CT, US;
 (72) Chen Yuhpyng Liang, Waterford, CT, US;
 Fossa Anthony Andrea, Stonington, CT, US;
 (54) **Farmaceutická kompozice a kit**
 (22) 16.02.1999
 (32) 17.02.1998
 (31) 1998/074934
 (33) US
 (57) Farmaceutické kompozice pro léčení srdečního selhání u savců, zahrnující terapeuticky účinné množství 4-/1-ethylprooxy/-3,6-dimethyl-2-/2,4,6-trimethylfenoxy/pyridinu nebo /3,6-dimethyl-2-/2,4,6-trimethylfenoxy/pyridin-4-yl/-1-ethylpropyl/aminu, proléčiva některé z těchto sloučenin nebo farmaceuticky vhodné soli některé z těchto sloučenin nebo jejich proléčiva.
 (74) Hořejš Milan Dr. Ing., Národní 32, Praha 1, 11000;
- 7 (51) **A 61 K 31/445, A 61 K 31/16, A 61 P 15/08**
 (21) **1999-2806**
 (71) EDELSTAM INC., Lake Oswego, OR, US;
 (72) Edelstam Greta, Saltsjo-Duvnas, SE;
 (54) **Lék proti neplodnosti a ke zvýšení plodnosti**
 (22) 09.02.1998
 (32) 15.02.1997
 (31) 1997/800737
 (33) US
 (86) PCT/US98/02267
 (87) WO 98/35676
 (57) Současné řešení se týká použití lokálního anestetika pro výrobu léku, který se používá proti neplodnosti nebo ke zvýšení plodnosti. Také se týká farmaceutické sloučeniny, která obsahuje farmaceuticky účinnou dávku lokálního anestetika společně s farmaceuticky přijatelným vehikulem. Také se týká postupu ke zvýšení plodnosti u žen pomocí zmíněné farmaceutické sloučeniny.
 (74) PATENTSERVIS PRAHA a.s., Jivenská 1, Praha 4, 14000;
- 7 (51) **A 61 K 31/445, A 61 K 9/14, A 61 P 25/16, A 61 P 25/24**
 (21) **1999-2497**
 (71) SMITHKLINE BEECHAM PLC, Brentford, GB;
 (72) Jacewicz Victor Witold, Tonbridge, GB;
 Ward Neal, Tonbridge, GB;
 (54) **Paroxetinová kompozice**
 (22) 12.01.1998
 (32) 15.01.1997, 15.07.1997
 (31) 1997/9700692, 1997/9714873
 (33) GB, GB
 (86) PCT/GB98/00081
 (87) WO 98/31365
 (57) Hydrochloridová sůl paroxetinu je získána v sypké a snadno rozpustné formě rozstříkovacím sušením roztoků hemihydrátu hydrichloridové soli paroxetinu nebo jiných anhydrátových, hydrátových, solvátových nebo amorfních forem paroxetinu. Tato sůl je vhodná pro přípravu

- prostředků v pevné nebo kapalné formě k parentálnímu podávání.
- (74) Zelený Pavel JUDr., Hálkova 2, Praha 2, 12000;
- 7 (51) **A 61 K 31/485, A 61 K 31/568, A 61 P 15/00**
(21) **1999-2472**
(71) R. P. SCHERER LIMITED, Swindon, GB;
(72) Johnson Edward Stewart, Ruscombe, GB;
Clarke Anthony, Hen-ley-on-Thames, GB;
Green Richard David, Marlborough, GB;
(54) **Použití farmaceutické směsi pro ústní podání**
(22) 16.01.1998
(32) 17.01.1997
(31) 1997/9700878
(33) GB
(86) PCT/GB98/00143
(87) WO 98/31368
(57) Použití farmaceutické směsi pro ústní podání a k výrobě léku pro léčbu mužské poruchy erekce obsahující nosič a aktivní složku, která je vybraná z dopaminového antagonisty, testosteronu a jejich směsí. Směs je ve formě rychle se rozpoulející dávkové formy, která je navržena k rychlému uvolnění aktivní složky v ústní dutině.
- (74) PATENTSERVIS PRAHA a.s., Jivenská 1, Praha 4, 14000;
- 7 (51) **A 61 K 31/495, A 61 K 31/70, A 61 K 45/06, // A 61 P 31/18, (A 61 K 31/70, A 61 K 31:495)**
(21) **1999-2696**
(71) BAYER AKTIENGESELLSCHAFT, Leverkusen, DE;
(72) Paessens Arnold, Haan, DE;
Blunck Martin, Wuppertal, DE;
Riess Günter, Hattersheim, DE;
Kleim Jörg-Peter, Niedernhausen, DE;
Rösner Manfred, Epstein, DE;
(54) **Chinoxaliny v trojitě kombinaci s inhibitory proteas a inhibitory reverzní transkriptasy jako léčiva pro ošetření AIDS**
(22) 15.01.1998
(32) 29.01.1997
(31) 1997/19703131
(33) DE
(86) PCT/EP98/00197
(87) WO 98/32442
(57) Řešení se týká použití chinoxalinů v trojitě kombinaci s inhibitory proteas a inhibitory reverzní transkriptasy jako léčiv pro ošetření AIDS a/nebo infekcí HIV a použití těchto látek pro výrobu léčiv pro terapii HIV-infekcí.
- (74) Všeťečka Miloš Dr., Hálkova 2, Praha 2, 12000;
- 7 (51) **A 61 K 31/5575, A 61 P 27/06, A 61 P 27/02**
(21) **1999-3257**
(71) NOVARTIS AG, Basel, CH;
(72) Reed Kenneth Warren, Lawrenceville, GA, US;
Yen Chau-Fong, Atlanta, GA, US;
Sou Mary, Alpharetta, GA, US;
Peacock Regina Flinn, Alpharetta, GA, US;
(54) **Přípravek ke snížení oční hypertenze obsahující prostaglandinovou účinnou látku**
(22) 13.03.1998
(32) 17.03.1997
(31) 1997/819221
(33) US
(86) PCT/EP98/01483
(87) WO 98/41208
(57) Zlepšený oční přípravek obsahující prostaglandinové účinné látky, který je zvláště vhodný ke snížení nitroočního tlaku /IOP/ spojeného s glaukomem. Zlepšení účinnosti snižování IOP, zlepšení konzervační účinnosti a snížení koncentrace aditiv je dosaženo tím, že se užije přípravek podle řešení obsahující prostaglandinovou
- účinnou látku /např./ isopropylunoproston, metabolit prostaglandinů řady F/ společně s vybranými neiontogenními surfaktanty, konzervačními látkami a neiontogenními činidly upravujícími tonicitu.
- (74) Kubát Jan ing., Přístavní 24, Praha 7, 17000;
- 7 (51) **A 61 K 31/565, A 61 K 31/57, A 61 K 31/22, A 61 K 31/195, A 61 K 31/34, A 61 K 31/44, A 61 P 15/06, A 61 P 15/08**
(21) **1998-3606**
(71) THE BOARD OF REGENTS OF THE UNIVERSITY OF TEXAS, Austin, TX, US;
(71) SCHERING AKTIENGESELLSCHAFT, Berlin, DE;
(72) Chwalisz Krzysztof, Berlin, DE;
Garfield Robert E., Friendswood, TX, US;
(54) **Způsob zvýšení častosti implantace po in-vitro fertilaci a farmaceutický prostředek**
(22) 07.05.1997
(32) 07.05.1996
(31) 1996/646518
(33) US
(86) PCT/EP97/02371
(87) WO 97/41866
(57) Způsob zvýšení častosti implantace a/nebo vzniku gravidity u samic savců, kdy se aplikuje těmto samicím savcům, u nichž je žádoucí vyvolat graviditu, účinné množství: /a/ substrátu syntázy oxidu dusnatého, donoru oxidu dusnatého, nebo obojího, případně v kombinaci s /b/ progesterinem a /c/ případně, v další kombinaci s estrogenem. Do rozsahu řešení rovněž náleží i způsob regulace fertility u samic savců, který zahrnuje podávání těmto samicím savcům, u nichž není gravidita žádoucí a u nichž existuje riziko vzniku gravidity, účinného množství inhibitoru syntázy oxidu dusnatého v kombinaci s antiprogesterinem. Do rozsahu předmětného řešení rovněž náleží i farmaceutické prostředky obsahující tyto látky.
- (74) Všeťečka Miloš JUDr., Hálkova 2, Praha 2, 12000;
- 7 (51) **A 61 K 31/655, A 61 K 9/16, A 61 P 1/00, A 61 P 29/00**
(21) **1999-3244**
(71) ASTRA AKTIEBOLAG, Södertälje, SE;
(72) Friess Stefan, Hamburg, DE;
Heckenmüller Harald, Hamburg, DE;
Szambien Oliver, Bad Schwartau, DE;
(54) **Nový přípravek**
(22) 13.03.1998
(32) 14.03.1997
(31) 1997/9700934
(33) SE
(86) PCT/SE98/00455
(87) WO 98/41212
(57) Řešení se týká jednotkové dávky, která obsahuje derivát kyseliny 2-hydroxy-5-fenylbenzoové, což je především dihydrát sodné soli balsalazidu; tento přípravek má hustotu nejméně 0,9 mg/mm³ a používá se při léčbě gastrointestinálních onemocnění.
- (74) Hakr Eduard Ing., Přístavní 24, Praha 7, 17000;
- 7 (51) **A 61 K 31/663, A 61 K 9/20, A 61 K 9/28, A 61 P 3/14, A 61 P 19/08, A 61 P 19/10, A 61 P 35/04**
(21) **1998-3364**
(71) ROCHE DIAGNOSTICS GMBH, Mannheim, DE;
(72) Möckel Jörn, Heidelberg, DE;
Gabel Rolf-Dieter, Schwetzingen, DE;
Woog Heinrich, Laudenbach, DE;
(54) **Orální farmaceutický přípravek obsahující ibandronát**
(22) 21.04.1997
(32) 20.04.1996
(31) 1996/19615812
(33) DE
(86) PCT/EP97/01940
(87) WO 97/39755

- (57) Dobře snášenlivé orální farmaceutické prostředky obsahující jako účinnou látku ibandronát nebo jeho fyziologicky snášenlivou sůl v uzavřené obálce prosté účinné a umožňující rychlé uvolňování účinné látky.
- (74) Hořejš Milan Dr. Ing., Národní 32, Praha 1, 11000;
- 7 (51) **A 61 K 31/7036, A 61 K 9/22, A 61 P 1/00**
(21) **1999-3471**
(71) ABBOTT LABORATORIES, Abbot Park, IL, US;
(72) Al-Razzak Laman A., Highland Park, IL, US;
Crampton Sheri L., Gurnee, IL, US;
Gustavson Linda E., Evanston, IL, US;
Hui Ho-Wah, Libertyville, IL, US;
Milman Nelly, Skokie, IL, US;
Semla Susan J., Evanston, IL, US;
- (54) **Formulace derivátů erythromycinu s prodlouženým uvolňováním**
(22) 06.03.1998
(32) 11.04.1997
(31) 1997/838900
(33) US
(86) PCT/US98/04373
(87) WO 98/46239
(57) Je popisována farmaceutická kompozice pro prodloužené uvolňování erythromycinového derivátu v gastrointestinálním prostředí. Kompozice obsahuje erythromycinový derivát a farmaceuticky přijatelný polymer tak, že po orálním podání a polknutí vyvolává kompozice statisticky významně nižší C_{max} v plasmě než kompozice erythromycinového derivátu s bezprostředním uvolněním, zatímco biovyužitelnost a minimální koncentrace zůstává po vícenásobném dávkování v podstatě ekvivalentní s kompozicí erythromycinového derivátu s bezprostředním uvolněním. Kompozice podle vynálezu má zlepšený chuťový profil a snížené gastrointestinální vedlejší účinky ve srovnání s kompozicí s bezprostředním uvolňováním.
- (74) Jíroková Ivana Ing., Nad Štolou 12, Praha 7, 17000;

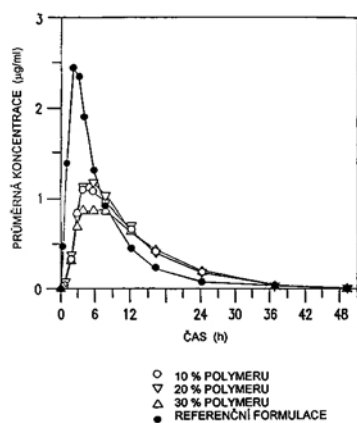

- 7 (51) **A 61 K 33/00, A 61 K 47/02, A 61 K 9/00, A 61 K 9/08, A 61 P 23/00**
(21) **1999-3173**
(71) GEORGIEFF Michael, Ulm, DE;
(72) Georgieff Michael, Ulm, DE;
- (54) **Léčivý přípravek obsahující lipofilní inertní plyn**
(22) 06.03.1998
(32) 10.03.1997, 08.08.1997
(31) 1997/19709704, 1997/97113757
(33) DE, EP
(86) PCT/EP98/01304
(87) WO 98/40083
(57) Přípravek obsahující lipofilní plyn v rozpuštěné nebo v dispergované formě, který má farmakologický účinek. Uvedený přípravek je zvláště vhodný pro navození

- anestésie.
- (74) Guttman Michal JUDr. Ing., Nad Štolou 12, Praha 7, 17000;
- 7 (51) **A 61 K 33/06, A 61 K 31/593, // (A 61 K 33/06, A 61 K 31:593)**
(21) **1999-3221**
(71) MERCK PATENT GMBH, Darmstadt, DE;
(72) Schäffler Achim, Beerfelden, DE;
Wildner Claudia, Bensheim, DE;
- (54) **Stabilní pevný prostředek obsahující vitamin D3 a trikalciumfosfát**
(22) 04.03.1998
(32) 12.03.1997
(31) 1997/19710054
(33) DE
(86) PCT/EP98/01208
(87) WO 98/40085
(57) Farmaceutický prostředek obsahující aktivní formu vitaminu D₃ a trikalciumfosfát k léčení osteoporózy a fraktur krčku stehenní kosti a k léčení stavů nedostatku vitaminu D₃ a/nebo vápníku a k prevenci Pagetovy nemoci.
- (74) Hořejš Milan Dr. Ing., Národní 32, Praha 1, 11000;
- 7 (51) **A 61 K 35/16, A 61 P 7/04, A 61 P 7/08, A 61 P 7/10**
(21) **1999-3216**
(71) BAXTER AKTIENGESELLSCHAFT, Wien, AT;
(72) Pichler Ludwig, Wien, AT;
Muchitsch Eva-Maria, Wien, AT;
Philapitsch Anton, Ebenfurt, AT;
Schwarz Hans-Peter, Wien, AT;
Linnau Yendra, Wien, AT;
Teschner Wolfgang, Wien, AT;
- (54) **Použití humánního alfa1-kyselého glykoproteinu k výrobě farmaceutického přípravku**
(22) 10.03.1998
(32) 10.03.1997
(31) 1997/0409
(33) AT
(86) PCT/AT98/00060
(87) WO 98/40087
(57) Řešení se týká použití humánního α_1 -kyselého glykoproteinu /AGP/ k výrobě farmaceutického přípravku k ošetření poruch prokrvení případně mikrocirkulace nezáánětlivého typu.
- (74) Všeček Miloš JUDr., Hálkova 2, Praha 2, 12000;
- 7 (51) **A 61 K 38/00, A 61 K 9/127, A 61 P 35/00, A 61 P 29/00, A 61 P 31/04**
(21) **1999-2376**
(71) THE LIPOSOME COMPANY, INC., Princeton, NJ, US;
(72) Meers Paul R., Princeton Junction, NJ, US;
Pak Charles, Plainsboro, NJ, US;
Ali Shaukat, Monmouth Junction, NJ, US;
Janoff Andrew S., Yardley, PA, US;
Franklin Craig J., Skillman, NJ, US;
Erukulla Ravi K., Plainsboro, NJ, US;
Cabral-Lilly Donna, Lawrenceville, NJ, US;
- (54) **Konjugáty peptidu s lipidem, lipozómy, přípravky a způsob jejich směřování**
(22) 15.10.1997
(32) 15.10.1996
(31) 1996/027544
(33) US
(86) PCT/US97/18538
(87) WO 98/16240
(57) Konjugáty peptidu s lipidem jsou vestavěny do lipozómů tak, aby selektivně destabilizovali lipozómy v blízkosti cílových buněk sekretujících peptidázy, a také doručit

- lipozómy do blízkosti cílových buněk, nebo přímo do buněk. Lipozómy mohou být použity k léčbě savců v případech nemoci, poruch nebo příznaků, tzn. nádorové bujení, mikrobiální infekce a záněty, charakteristické přítomností sekretujících peptidázy.
- (74) PATENTSERVIS PRAHA a.s., Jivenská 1, Praha 4, 14000;
- 7 (51) **A 61 K 38/05, A 61 K 31/66, C 07 D 209/04, C 07 D 213/16, C 07 F 9/28**
- (21) **1998-3901**
- (71) GUILFORD PHARMACEUTICALS INC., Baltimore, MD, US;
- (72) Slusher Barbara S., Baltimore, MD, US; Jackson Paul F., Baltimore, MD, US; Tays Kevin L., Baltimore, MD, US; Maclin Keith M., Baltimore, MD, US;
- (54) **Použití inhibitoru NAALADázy při přípravě léčiva pro léčení rakoviny, potlačování růstu nádorových buněk nebo poruchy vztahující se k aktivitě enzymu NAALADázy u zvířete**
- (22) 13.06.1997
- (32) 17.06.1996, 28.05.1997
- (31) 1996/665775, 1997/864545
- (33) US, US
- (86) PCT/US97/10149
- (87) WO 97/48409
- (57) Použití inhibitoru NAALADázy při přípravě léčiva pro léčení rakoviny u zvířete, potlačování růstu nádorových buněk u zvířete nebo poruchy vztahující se k aktivitě enzymu NAALADázy u zvířete. Týká se zejména přípravy léčiva pro nový způsob léčení rakoviny, prevence růstu nádorových buněk, inhibice růstu buněk rakoviny prostaty a inhibice NAALADázových enzymů u zvířat. Inhibitor NAALADázy může být vybrán ze skupiny, do které patří 2-/fosfonomethyl/pentadiová kyselina, 2-/fosfonomethyl/jantarová kyselina, 2-[[2-karboxyethyl/hydroxyfosfnyl]methyl]pentandiová kyselina, o-fenantrolin, EGTA, EDTA, β -NAAG, kyselina quisqualová, Asp-Glu.Glu-Glu, Gly-Glu, gamma-Glu-Glu.Glu-Glu-Glu a jejich farmaceuticky přijatelné soli, hydráty nebo směsi.
- (74) Reichel Pavel, Lopatecká 14, Praha 41, 14700;
- 7 (51) **A 61 K 38/13, A 61 K 47/00, A 61 K 47/10, A 61 K 47/14, A 61 K 47/26, A 61 K 47/32, A 61 P 31/00, A 61 P 31/04, A 61 P 31/12**
- (21) **1999-3129**
- (71) ABBOTT LABORATORIES CHAD377/AP6D-2, Abbott Park, IL, US;
- (72) Al-Razzak Laman A., Lake Forest, IL, US; Constantinides Panayiotis Pericleous, Gurnee, IL, US; Kaul Dilip, Gurnee, IL, US; Lipari John M., Racine, WI, US; McChesney-Harris Lisa L., Vernon Hills, IL, US; Abdullah Bashar Y., Vernon Hills, IL, US;
- (54) **Hydrofilní binární systémy pro podávání cyklosporinu**
- (22) 12.03.1998
- (32) 12.03.1997
- (31) 1997/816375
- (33) US
- (86) PCT/US98/04927
- (87) WO 98/40094
- (57) Binární farmaceutické kompozice obsahující /I/ sloučeninu typu cyklosporinu, /II/ hydrofilní fázi a /III/ povrchově aktivní prostředek vykazují srovnatelnou biologickou dostupnost aktivní složky jako ternární kompozice, ale bez potřeby užití lipofilní fáze.
- (74) Jirotková Ivana Ing., Nad Štolou 12, Praha 7, 17000;
- 7 (51) **A 61 K 38/13, A 61 K 47/10, A 61 K 47/14, A 61 K 47/34, A 61 K 9/48, A 61 P 37/06**
- (21) **1999-2337**
- (71) SANGSTAT MEDICAL CORPORATION, Menlo Park, CA, US;
- (71) THE UNIVERSITY OF NORTH CAROLINA AT CHAPEL HILL, Chapel Hill, NC, US;
- (72) Cho Moo J., Chapel Hill, NC, US; Levy Ralph E., Pleasanton, CA, US; Pouletty Philippe J., Atherton, CA, US;
- (54) **Perorální farmaceutické přípravky cyklosporinu**
- (22) 21.10.1998
- (32) 23.10.1997
- (31) 1997/956841
- (33) US
- (86) PCT/US98/22330
- (87) WO 99/20296
- (57) Perorální cyklosporinový přípravek se zlepšenou biologickou dostupností cyklosporinu, obsahující cyklosporin, nejméně jedno C_{2-3} alkanolové rozpouštědlo, nejméně jednu neiontovou povrchově aktivní látku volenou ze skupiny zahrnující polyoxyethylenové alkoholy a monoestery mastných kyselin s ethoxylovanými C_{4-6} polyoly; a nejméně jeden polyglykol o molekulové hmotnosti v rozmezí 800 až 10 000 h.j.
- (74) PATENTSERVIS PRAHA a.s., Jivenská 1, Praha 4, 14000;
- 7 (51) **A 61 K 38/17, C 07 K 14/47, A 61 P 19/02**
- (21) **1999-3607**
- (71) ASTRA AKTIEBOLAG, Södertälje, SE;
- (72) Heinegard Dick, Lund, SE; Lorentzen Johnny C., Uppsala, SE; Klareskog Lars, Uppsala, SE;
- (54) **Použití oligomerního proteinu základní hmoty chrupavky (COMP) k léčení revmatoidní artritidy**
- (22) 14.04.1998
- (32) 15.04.1997
- (31) 1997/9701409
- (33) SE
- (86) PCT/SE98/00682
- (87) WO 98/46253
- (57) Použití oligomerního proteinu základní hmoty chrupavky /COMP/ nebo jeho fragmentů nebo analogů pro výrobu farmaceutického přípravku k prevenci nebo léčení artritických stavů u savců.
- (74) Hakr Eduard Ing., Přístavní 24, Praha 7, 17000;

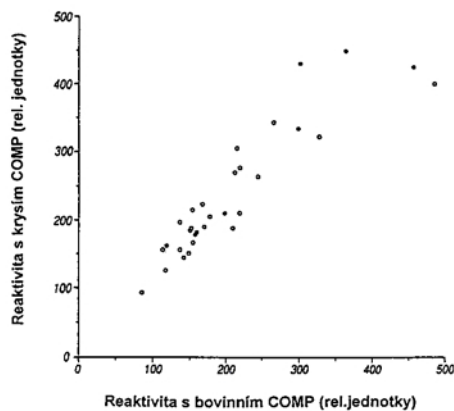

- 7 (51) **A 61 K 38/48, A 61 P 7/00**
- (21) **1999-3558**
- (71) BAXTER AKTIENGESELLSCHAFT, Wien, AT;
- (72) Schwarz Hans-Peter, Wien, AT; Turecek Peter, Klosterneuburg, AT;

- (54) **Imunotolerantní farmaceutické přípravky prothrombinového komplexu, způsob jejich výroby a jejich použití**
- (22) 06.04.1998
(32) 08.04.1997, 19.09.1997
(31) 1997/0594, 1997/1592
(33) AT, AT
(86) PCT/AT98/00091
(87) WO 98/44942
(57) Řešení se týká imunotolerantního farmaceutického přípravku prothrombinového komplexu, obsahujícího faktory II, IX, X a případně VII, který vykazuje obsah antigenu faktoru VIII méně než 0,1, způsobu výroby tohoto přípravku, který zahrnuje kroky poskytnutí plasmy nebo frakce plasy obsahující faktory II, IX, X a případně VII, uvedení plasmy nebo frakce plasmy v kontakt s nosným materiálem, případně v přítomnosti detergentu, takže se oddělí faktor VIII a případně fosfolipidy od faktorů II, IX, A a případně VII, čištění plasmy nebo frakce plasmy, a získání frakce obsahující faktory II, IX, X a případně VII. Dále se týká použití uvedeného přípravku k výrobě léčiva.
- (74) Všeťečka Miloš JUDr., Hálkova 2, Praha 2, 12000;
- 7 (51) **A 61 K 39/00**
(21) **1999-2766**
(71) MERCK & CO., INC., Rahway, NJ, US;
(72) Shiver John W. Jr., Rahway, NJ, US;
Davies Mary-Ellen M., Rahway, NJ, US;
Freed Daniel C., Rahway, NJ, US;
Liu Margaret A., Rahway, NJ, US;
Perry Helen C., Rahway, NJ, US;
- (54) **Syntetické GAG geny HIV**
- (22) 03.02.1998
(32) 07.02.1997, 12.03.1997
(31) 1997/037854, 1997/9705040
(33) US, GB
(86) PCT/US98/02293
(87) WO 98/34640
(57) Syntetické molekuly DNA kódující gag geny HIV a modifikace gag genů HIV. Kodóny syntetických molekul jsou kodóny upřednostňované plánovanou hostitelskou buňkou. Syntetické molekuly mohou být použity jako polynukleotidové vakcíny, které umožňují účinnou imunoprophylaxi proti infekci HIV prostřednictvím stimulace tvorby neutralizačních protilátek a vyvoláním buňkami zprostředkované imunity.
- (74) Korejzová Zdenka JUDr., Spálená 29, Praha 1, 11000;
- 7 (51) **A 61 K 39/00, A 61 K 47/48, C 12 N 5/00, A 61 P 35/00**
(21) **1998-2763**
(71) FODSTAD Oystein, Oslo, NO;
(72) Fodstad Oystein, Oslo, NO;
Kvalheim Gunnar, Oslo, NO;
Wang Meng yu, Oslo, NO;
Engebraten Olav, Lorenskog, NO;
Juell Siri, Lommedalen, NO;
- (54) **Immunotoxický prostředek pro ničení nežádoucích cílových buněk**
- (22) 12.03.1997
(32) 13.03.1996
(31) 1996/961031
(33) NO
(86) PCT/NO97/00074
(87) WO 97/33611
(57) Imunotoxický prostředek pro ničení nežádoucích cílových buněk, zejména prsní rakoviny nebo jiných rakovinných buněk, vyjadřujících stejné cílové antigeny v populaci buněk obsahující nukleované buňky získané z periferní krve, nebo buňky CD-34⁺ sebrané z výše uvedených nukleovaných buněk, nebo jiné nezralé/ranné progenitorové buňky z krve, obsahující mnohoúčinné kmenové buňky podle vynálezu obsahuje dva imunotoxiny zaměřené na antigeny vyskytující se v maligních buňkách, přičemž každý imunotoxin se skládá z konjugátu mezi protilátkou a buněčným toxinem, fragmentů protilátek a toxinů nebo rekombinačně připravených protilátek, imunotoxinů nebo jejich fragmentů, kde protilátky jsou zaměřeny na epitopy na antigenu EGP2 vyjádřeném genem GA733 a na epitopy na antigenu vyjádřeném geny MUC1, MUC2 nebo MUC3 nebo jejich kombinací a toxinem je Pseudomonas exotoxin A.
- (74) Fischer Michael Ing., Podskalská 2 P.O.BOX 82, Praha 2, 12800;
- 7 (51) **A 61 K 39/12, A 61 K 39/193, C 12 N 7/01, A 61 P 31/12**
(21) **1999-3064**
(71) ORAVAX, INC., Cambridge, MA, US;
(71) ST. LOUIS UNIVERSITY, St. Louis, MO, US;
(72) Chambers Thomas J., St. Louis, MO, US;
Monath Thomas P., Harvard, MA, US;
Guirakhoo Farshad, Melrose, MA, US;
- (54) **Chimerický, živý, infekční, oslabený virus, jeho použití a molekula nukleové kyseliny pro léčbu flavivirových infekcí**
- (22) 02.03.1998
(32) 28.02.1997, 15.01.1998
(31) 1997/807445, 1998/007664
(33) US, US
(86) PCT/US98/03894
(87) WO 98/37911
(57) Chimerický, živý, infekční, oslabený virus, který zahrnuje virus žluté horečky, v kterém je nukleotidová sekvence pro prM-E protein buď deletována, okleštěna nebo zmutována, takže není exprimován funkční prM-E protein, a do genomu tohoto viru žluté horečky je integrována nukleotidová sekvence kódující prM-E protein druhého, odlišného flaviru, takže pr M-E protein tohoto druhého flaviru exprimován je.
- (74) PATENTSERVIS PRAHA a.s., Jivenská 1, Praha 4, 14000;
- 7 (51) **A 61 K 39/23, A 61 K 39/42, A 61 P 31/12**
(21) **1997-3489**
(71) MEDIPHARM CZ, S. R. O., Starovice, CZ;
(72) Mičan Petr MVDr., Hustopeče, CZ;
Štěpánek Jan MVDr. CSc., Zvole nad Perštejnem, CZ;
- (54) **Perorální přípravek k prevenci a léčbě parvovirozy psů**
- (22) 04.11.1997
(57) Perorální přípravek k prevenci a léčbě parvovirozy psů, který obsahuje psí antiparvovirové protilátky z kolostra imunizovaných krav a/nebo z vaječných žloutků imunizovaných nosnic. Obsahuje rovněž stabilizované živé kultury laktacidoprodukčních bakterií. Dále je popsán způsob výroby psích antivirových protilátek tím, že se imunizují dojnice a/nebo nosnice antigenem psího parvoviru, načež se získá kolostrium imunizovaných dojnic a/nebo žloutky imunizovaných nosnic a takto získaná látka se upraví, například sušením, do formy pro použití při imunizaci psů.
- (74) Smola Josef Ing., Mendlovo nám. 1a, Brno, 60300;
- 7 (51) **A 61 K 39/395, C 07 K 16/30, C 07 K 16/46, C 12 P 21/08, // C 12 N 15/13, (C 12 P 21/08, C 12 R 1:91) 1999-2854**
(71) CHUGAI SEIYAKU KABUSHIKI KAISHA, Tokyo, JP;
(72) Koishihara Yasuo, Gotenba-shi, JP;
Yoshimura Yasushi, Gotenba-shi, JP;
- (54) **Léčebné činidlo pro lymfatické nádory, protilátka, chimerní protilátka a pozměněná protilátka**

- (22) 12.02.1998
 (32) 12.02.1997
 (31) 1997/41410
 (33) JP
 (86) PCT/JP98/00568
 (87) WO 98/35698
 (57) Léčebné činidlo pro lymfatické nádory /kromě myelomů/, které obsahuje jako svou aktivní složku protilátku, která se specificky váže k proteinu, jehož aminokyselinová sekvence je uvedena v SEQ ID NO:1 a která má cytotoxickou aktivitu.
 (74) PATENTSERVIS PRAHA a.s., Jivenská 1, Praha 4, 14000;
- 7 (51) **A 61 K 39/395, C 12 N 5/12, A 61 P 7/02**
 (21) **1998-2225**
 (71) SMITHKLINE BEECHAM CORPORATION, Philadelphia, PA, US;
 (71) UNIVERSITY OF VERMONT AND STATE AGRICULTURAL COLLEGE, Burlington, VT, US;
 (72) Blackburn Michael Neal, Phoenixville, PA, US;
 Church William Robert, Burlington, VT, US;
 Feuerstein Giora Zeev, Wynnewood, PA, US;
 Gross Mitchell Stuart, Wynnewood, PA, US;
 Nichols Andrew John, Chester Springs, PA, US;
 Padlan Eduardo Agustin, Kensington, MD, US;
 Patel Arunbhai Haribhai, Phoenixville, PA, US;
 Sylvester Daniel Robert, Phoenixville, PA, US;
 (54) **Antikoagulační přípravek vhodný k léčení trombózy**
 (22) 17.01.1997
 (32) 17.01.1996, 24.10.1996
 (31) 1996/010108, 1996/029119
 (33) US, US
 (86) PCT/US97/00759
 (87) WO 97/26010
 (57) Jsou popsány monoklonální protilátky proti koagulačním faktorům a jejich použití pro inhibici trombosy.
 (74) Zelený Pavel JUDr., Hálkova 2, Praha 2, 12000;
- 7 (51) **A 61 K 45/06, A 61 P 35/00**
 (21) **1998-2192**
 (71) THE WELLESLEY HOSPITAL FOUNDATION, Toronto, CA;
 (72) Berger Stuart Alan, Toronto, CA;
 Gommerman Jennifer Lynn, Toronto, CA;
 (54) **Sloučeniny obsahující blokátory vstupu kalcia pro inhibici růstu buněk**
 (22) 13.01.1997
 (32) 11.01.1996
 (31) 1996/584000
 (33) US
 (86) PCT/CA97/00019
 (87) WO 97/25063
 (57) Obecným znakem předloženého řešení je vyvolání smrti stimulovaných buněk blokátorem vstupu Ca^{2+} . Řešení zahrnuje ve svých různých aspektech podávání sloučenin, které vyvolávají buněčnou smrt, včetně podávání této sloučeniny savci, například člověku, z léčebných důvodů; sloučeniny, například sloučenina, která má blokátor vstupu Ca^{2+} a agens, které normálně stimuluje buňky, v nichž se má buněčná smrt vyvolat; sady sloučenin, například sadu, která má blokátor vstupu Ca^{2+} a agens, které normálně stimuluje buňky, ve kterých se má vyvolat buněčná smrt; použití takových sloučenin nebo sad sloučenin jako protizánětlivých látek a/nebo antiproliferačních látek; a použití blokátoru vstupu Ca^{2+} nebo použití blokátoru vstupu Ca^{2+} a agens pro přípravu léku pro použití na vyvolání buněčné smrti. Řešení zahrnuje způsob určení citlivosti nemocných zvířat k léčbě blokátorem vstupu Ca^{2+} nebo kombinací blokátoru vstupu Ca^{2+} a agens, které normálně stimuluje buňky, aby léčba mohla vyvolat buněčnou smrt. Řešení zahrnuje způsob screeningu potencionálních látek jako blokátorů vstupu Ca^{2+} .
 (74) Herman Václav Ing., Hlavní 43, Průhonice, 25243;
- 7 (51) **A 61 K 47/48, A 61 K 33/00, A 23 L 1/305, A 23 L 1/304, // A 61 P 9/10, (A 61 K 33/00, A 61 K 31:195,), (A 61 K 33/00, A 61 K 31:045)**
 (21) **1999-2787**
 (71) NUTRITION 21, San Diego, CA, US;
 (72) McCarty Mark, San Diego, CA, US;
 Zielinski Jan, Vista, CA, US;
 (54) **Arginin-silikát-inositolový komplex a jeho použití**
 (22) 11.02.1998
 (32) 12.02.1997
 (31) 1997/799784
 (33) US
 (86) PCT/US98/02443
 (87) WO 98/34647
 (57) Řešení se zabývá přípravou arginin-silikát-inositolového komplexu a jeho využití při prevenci a léčení aterosklerózy, jako dietního doplňku a pro povzbuzení strukturální integrity kostí a chrupavek. Přípravky, obsahující tento komplex, se hodí pro preventivní a terapeutické použití při léčení onemocnění kostí a chrupavek jsko jsou osteoporosa, vrozená lomivost kostí, zlomenina kostí, osteoartritida, zánětlivá artritida, natržená šlacha nebo natržené vazivo.
 (74) PATENTSERVIS PRAHA a.s., Jivenská 1, Praha 4, 14000;
- 7 (51) **A 61 K 49/04, A 61 P 43/00**
 (21) **1999-3065**
 (71) KOWA CO., LTD., Nagoya-shi, JP;
 (72) Inagi Toshio, Mishima-shi, JP;
 Shinkawa Yasuhiro, Fuji-shi, JP;
 Okano Teruo, Ichikawa-shi, JP;
 (54) **Rentgenová kontrastní látka, rentgenový kontrastní prostředek, použití rentgenové kontrastní substance a způsob kontrastní rentgenografie**
 (22) 03.03.1998
 (32) 04.03.1997
 (31) 1997/48897
 (33) JP
 (86) PCT/JP98/00868
 (87) WO 98/39036
 (57) Řešení se dotýká rentgenové kontrastní látky obsahující rentgenovou kontrastní substanci opatřenou nánosem polymeru, která ulpívá na povrchu gastrointestinální sliznice při kyselých podmínkách a odděluje se z povrchu gastrointestinální sliznice při neutrálních nebo alkalických podmínkách. Rentgenová kontrastní látka projevuje vynikající přilnavost k zažívacímu traktu tak, že její dávky a koncentrace mohou být sníženy.
 (74) PATENTSERVIS PRAHA a.s., Jivenská 1, Praha 4, 14000;
- 7 (51) **A 61 K 51/00, A 61 K 51/08, A 61 P 35/00**
 (21) **1999-2790**
 (71) MALLINCKRODT MEDICAL, INC., St. Louis, MO, US;
 (71) REUBI J. C., Wabern, AT;
 (72) Reubi J. C., Wabern, AT;
 (54) **Způsob detekce a lokalizaci lidských maligních tumorů**
 (22) 02.02.1998
 (32) 03.02.1997
 (31) 1997/97200297
 (33) EP
 (86) PCT/US98/01964
 (87) WO 98/33531

- (57) Toto řešení se týká způsobu detekce a lokalizace maligních tumorů a jejich metastáz ve tkáních lidského těla, které ve stavu zdraví a při chronickém zánětu bez neoplastických podmínek neobsahují významná množství neurotenzinových receptorů, přičemž tento způsob zahrnuje /i/ podání dotyčném člověku prostředku, který se skládá z radioaktivně značeného peptidu v množství dostačujícím pro externí zobrazování zvoleného ze skupiny zahrnující neurotenzin /NT/, agonisty neurotenzinových receptorů, antagonisty neurotenzinových receptorů, analoga neurotenzinu a deriváty neurotenzinu, a následně /ii/ podrobení dotyčného člověka externímu zobrazování skenováním radioaktivity nebo zobrazování magnetickou rezonancí, aby se určila cílová místa v těle dotyčného člověka. Toto řešení se dále týká způsobu terapeutické léčby řečených maligních tumorů podáním výše definovaného peptidu značeného k tomuto účelu a diferenciatně diagnostického stanovení a detekce specifického typu tumoru /tj. karcinom vývodu exokrinního pankreatu/ pankreatu. Toto řešení se také týká farmaceutického prostředku pro použití pro detekci, farmaceutického prostředku pro použití v terapii a kitu pro přípravu radiofarmaceutického prostředku.
- (74) Kalenský Petr JUDr., Hálkova 2, Praha 2, 12000;
- 7 (51) **A 61 K 51/08, A 61 K 51/10, A 61 K 49/00, A 61 K 47/48**
 (21) **1999-1495**
 (71) NYCOMED IMAGING AS, Torshov, NO;
 (72) Klaveness Jo, Oslo, NO;
 Rongved Pål, Oslo, NO;
 Hogset Anders, Oslo, NO;
 Tolleshaug Helge, Oslo, NO;
 Cuthbertson Alan, Oslo, NO;
 Godal Aslak, Oslo, NO;
 Hoff Lars, Oslo, NO;
 Gogstad Geir, Oslo, NO;
 Bryn Klaus, Oslo, NO;
 Naevestad Anne, Oslo, NO;
 Lovhaug Dagfinn, Oslo, NO;
 Hellebust Halldis, Oslo, NO;
 Solbakken Magne, Torshov, NO;
- (54) **Diagnostický a/nebo léčebný prostředek**
 (22) 28.10.1997
 (32) 28.10.1996, 28.10.1996, 04.02.1997, 24.04.1997, 06.06.1997, 06.06.1997
 (31) 1996/9622369, 1996/9622366, 1997/9702195, 1997/9708265, 1997/9711837, 1997/9711839
 (33) GB, GB, GB, GB, GB, GB
 (86) PCT/GB97/02953
 (87) WO 98/18500
 (57) Diagnostický a/nebo léčebný prostředek s možností zacílení je ve vodném kapalném nosném prostředí tvořen suspenzí reporteru s obsahem plynu nebo vytvářející plyn, přičemž prostředek je schopen vytvořit nejméně dva typy vazných párů s cílovou strukturou a materiál, obsahující nebo vytvářející plyn je konjugován s nejméně dvěma vektory nebo s jedním vektorem, schopným vazby na nejméně dvě vazná místa.
- (74) Korejzová Zdenka JUDr., Spálená 29, Praha 1, 11000;
- 7 (51) **A 61 K 6/00**
 (21) **1999-3207**
 (71) THE PROCTER & GAMBLE COMPANY, Cincinnati, OH, US;
 (72) Liang Nong, West Chester, OH, US;
 Rajaiah Jayanth, Loveland, OH, US;
 Gilday-Weber Kimberly Ann, Cincinnati, OH, US;
- (54) **Fixační přípravek pro zubní protézy a způsob jeho přípravy**
 (22) 23.03.1998
 (32) 27.03.1997, 27.03.1997
 (31) 1997/835041, 1997/824940
- (33) US, US
 (86) PCT/IB98/00433
 (87) WO 98/43594
 (57) Navrhované řešení se zbývá fixačními přípravky pro zubní náhrady, které obsahují parciální sůl kopolymeru kyseliny maleinové a nižšího alkyl vinyl éteru, kde zmíněná parciální sůl zahrnuje kationtovou sůl, která obsahuje 0,1 % až 10 % kationtů železa a 0,1 % až 75 % dvojmocných a/nebo jednomocných kationtů kovů vybraných ze skupiny obsahující zinek, vápník, hořčík, draslík, sodík, amonium a jejich směsi. Sloučeniny mohou dále obsahovat alespoň jednu neadhezivní samonosnou vrstvu.
- (74) PATENTSERVIS PRAHA a.s., Jivenská 1, Praha 4, 14000;
- 7 (51) **A 61 K 6/02, A 61 K 6/08, A 61 K 7/16, A 61 L 27/54, A 61 P 1/02**
 (21) **1999-2391**
 (71) SOCIEDAD LIMITADA PARA EL DESARROLLO CIENTIFICO APLICADO, Barcelona, ES;
 (72) Valiente Malmagro Manuel, Sant Cugat del Vallés, ES;
 Muraviev Dimitri, Ripollet, ES;
 Zvonnikova Ljudmila, Moscow, RU;
- (54) **Prostředek pro remineralizaci organominerálních tkání**
 (22) 30.12.1997
 (32) 07.01.1997
 (31) 1997/9700016
 (33) ES
 (86) PCT/ES97/00316
 (87) WO 98/30191
 (57) Směs kationtových nebo aniontových iontovýměnných pryskyřic, nabitých ionty Ca^{2+} , F^{-} a PO_4^{3-} s přibližným molárním poměrem mezi nimi 2.1.1. Zejména výhodným materiálem je materiál, kde pryskyřice mají také náplň Zn^{2+} iontů, a to v podílu menším než 1 % hmotn., přednostně blízko 0,2 % hmotn. suché hmotnosti pryskyřice. Výhodnými pryskyřicemi jsou ty, v nichž je základem zesítěný polystyren se 2 až 14 % divinylbenzenu. Materiál je vhodný jako primární plnivo /plomba/ při léčení zubních kazů, zejména hlubokých kazů, prostřednictvím remineralizace dentinu ve složení, které je podstatně podobné původnímu a má vysokou mikropevnost. Je také vhodný jako složka zubních past, elixírů a dentálních nití.
- (74) Čermák Karel Dr., Národní 32, Praha 1, 11000;
- 7 (51) **A 61 K 7/00**
 (21) **1999-2431**
 (71) UNILEVER N. V., Rotterdam, NL;
 (72) He Mengtao, Scottsdale, AZ, US;
 Massaro Michael, Congers, NY, US;
 McFann Gregory Jay, East Rutherford, NJ, US;
 Tsaor Liang Sheng, Norwood, NJ, US;
 Rattinger Gail Beth, Teaneck, NJ, US;
 Aronson Michael Paul, West Nyack, NY, US;
- (54) **Mycí prostředek ve tvaru kostky**
 (22) 24.12.1997
 (32) 08.01.1997
 (31) 1997/779548
 (33) US
 (86) PCT/EP97/07329
 (87) WO 98/30193
 (57) Předložené řešení se týká mycího prostředku ve tvaru kostky, který obsahuje hydrofobní nízkoviskózní /s viskozitou menší než 1000 cp/ zvláčňující činidla, která byla specificky předem zahuštěna určenou polymerovou směsí. Použití specifických zahušťovačů dovoluje začlenění nízkoviskózního oleje /s viskozitou menší než 1000 cp/ do směsi prostředků pro osobní umývání, ke zvýšenému poskytování prospěšných účinků a vlastností žádaných uživatelem, aniž by se ohrozilo pění a

- (74) zpracování mycího prostředku.
Korejzová Zdenka JUDr., Spálená 29, Praha 1, 11000;
- 7 (51) **A 61 K 7/00, A 61 K 31/02, A 61 K 31/683, A 61 K 33/26, A 61 P 17/00**
1999-3547
(21) LANCASTER GROUP GMBH, Mainz, DE;
(72) Zastrow Leonhardt, Monaco, MC;
Golz-Berner Karin, Monaco, MC;
Doucet Olivier, Nice, FR;
- (54) **Kosmetický a dermatologický prostředek na bázi magneticky tvrdých částic a způsob jeho výroby**
(22) 09.04.1998
(32) 10.04.1997
(31) 1997/19715478
(33) DE
(86) PCT/DE98/01074
(87) WO 98/44895
Řešení se týká kosmetického a dermatologického prostředku, na bázi magneticky tvrdých částic pro ošetřování citlivých tkání, ošetřování poranění a vlasů. Prostředek obsahuje /a1/ magneticky tvrdé částice, jako jsou monokrystaly hexaferitu baria nebo stroncia, částice samarium-kobaltu /SmCo/ a částice neodym-železo-boru /Nd₂Fe₁₄B/ s velikostí částic v rozsahu 80 až 550 nm a s koercitivní silou pole v rozsahu 1000 až 2000 Oe; nebo /a2/ částice podle /a1/ zapouzdřené ve vodných lipozomech nebo asymetrických lamelárních agregátech, přičemž tyto asymetrické lamelární agregáty sestávají z přírodních fosfolipidů s obsahem fosfatidylcholinu 30 až 99 % hmotn. a fluorovaných uhlovodíků; a odděleně kromě /a1/ nebo /a2/ nebo jejich směsi přidavně asymetrické lamelární agregáty bez zapouzdřených částic, které jsou až k mezi nasycení nasyceny kyslíkem. Kosmetický a dermatologický prostředek dále obsahuje nosné látky a volitelně další kosmeticky nebo farmakologicky účinné látky. Řešení se dále týká způsobu výroby tohoto kosmetického a dermatologického prostředku.
(74) Chlustina Jiří Ing., Jana Masaryka 43, Praha 2, 12000;
- 7 (51) **A 61 K 7/00, A 61 K 7/021, A 61 K 7/40**
1999-1046
(21) JOHNSON & JOHNSON CONSUMER COMPANIES, INC., Skillman, NJ, US;
(72) Shapiro Stanley S., Livingston, NJ, US;
Niemeck Susan, Yardley, PA, US;
Kung John, Somerset, NJ, US;
Seiberg Miri, Princeton, NJ, US;
- (54) **Způsob ovlivnění pigmentace kůže u savců a kompozice k provádění tohoto způsobu**
(22) 23.07.1998
(32) 28.07.1997, 02.04.1998, 06.07.1998
(31) 1997/053942, 1998/080441, 1998/110409
(33) US, US, US
(86) PCT/US98/09799
(87) WO 99/04752
Řešení se týká způsobů pro ovlivnění pigmentace kůže u savců a kompozic k provádění těchto způsobů. Řešení se zejména týká sloučenin, které ovlivňují melanogenezi a které lze použít jako depigmentační činidla nebo jako činidla ztmavující kůži změnou dráhy PAR-2.
(74) Čermák Karel Dr., Národní 32, Praha 1, 11000;
- 7 (51) **A 61 K 7/02, A 61 K 7/50, C 11 D 1/94**
1999-2655
(21) THE PROCTER & GAMBLE COMPANY, Cincinnati, OH, US;
(72) McAtee David Michael, Fairfield, OH, US;
Ha Robert Bao Kim, Milford, OH, US;
Albacarys Lourdes Dessus, West Chester, OH, US;

- (54) **Způsob odstraňování make-up prostředků z kůže**
(22) 20.01.1998
(32) 27.01.1997
(31) 1997/789357
(33) US
(86) PCT/US98/01085
(87) WO 98/32416
(57) Předkládané řešení se týká způsobu odstraňování líčidla z pleti. Způsob spočívá v aplikaci čistícího přípravku obsahujícího pěnivou povrchově aktivní látku a vodu, přičemž pH přípravku je nižší než 8,3 a mezifázové napětí mezi přípravkem a minerálním olejem je nižší než 3,5.
(74) PATENTSERVIS PRAHA a.s., Jivenská 1, Praha 4, 14000;

- 7 (51) **A 61 K 7/06**
1999-1096
(21) BASF AKTIENGESELLSCHAFT, Ludwigshafen, DE;
(72) Niessner Manfred, Schifferstadt, DE;
Nilz Claudia, Rödersheim-Gronau, DE;
Hössel Peter, Schifferstadt, DE;
Kothrade Stephan, Limburgerhof, DE;
Sanner Axel, Frankenthal, DE;
- (54) **Použití vodou rozpustných kopolymerů jako účinných složek v kosmetických přípravcích**
(22) 29.09.1997
(32) 30.09.1996
(31) 1996/19640363
(33) DE
(86) PCT/EP97/05354
(87) WO 98/14164
Řešení se týká vodou rozpustných kopolymerů, které jako charakteristické strukturální prvky obsahují a/ vinylkarboxamidové jednotky obecného vzorce I, ve kterém R¹ a R² nezávisle jeden na druhém jsou atom vodíku, alkyl, cykloalkyl, aryl nebo aralkyl, a b/ jednotky obecného vzorce II, ve kterém A je chemická vazba nebo alkylenová skupina, zbytky R³ nezávisle jeden na druhém jsou atom vodíku, alkyl, cykloalkyl, aryl nebo aralkyl nebo společně s atomem dusíku, ke kterému jsou vázány, vytvářejí nesubstituovaný, mono- nebo polysubstituovaný, pěti- až sedmičlenný, heterocyklický, aromatický nebo nearomatický kruh, který popřípadě obsahuje jeden nebo dva další heteroatomy, zvolené ze souboru, zahrnujícího atom kyslíku, atom dusíku a atom síry, přičemž je možné, aby heterocyklický kruh byl kondenzován k dalšímu pěti- až šestičlennému, aromatickému nebo nearomatickému kruhu, R⁴ je atom vodíku, alkyl nebo aralkyl, a kosmetických kompozic, obsahujících tyto kopolymery.
(74) Švorčík Otakar JUDr., Hálkova 2, Praha 2, 12000;

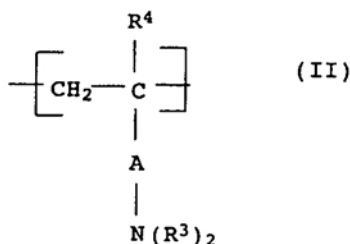
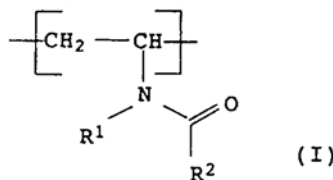

- 7 (51) **A 61 K 7/06, A 61 K 7/09, A 61 K 7/13, A 61 K 7/135**

- (21) **1999-2067**
 (71) L'OREAL, Paříž, FR;
 (72) De La Mettrie Roland, Le Vesinet, FR;
 Cotteret Jean, Verneuil Sur Seine, FR;
 De Labbey Arnaud, Aulnay Sous Bois, FR;
 Maubru Mireille, Chatou, FR;
- (54) **Oxidační kompozice a její použití pro barvení, trvalé přetvarování nebo odbarvování keratinových vláken**
 (22) 22.09.1998
 (32) 03.10.1997
 (31) 1997/9712360
 (33) FR
 (86) PCT/FR98/02023
 (87) WO 99/17725
 (57) Tato přihláška se týká kosmetické kompozice určené pro úpravu keratinových vláken, jež obsahuje na nosiči vhodném pro keratinová vlákna: /a/ alespoň jeden enzym 2-elektronového oxidoreduktázového typu v přítomnosti alespoň jednoho donoru pro uvedené látky; /b/ alespoň jeden aniontový amfifilní polymer obsahující nejméně jednu hydrofilní jednotku a nejméně jednu allyltérovou jednotku obsahující mastný řetězec; a rovněž tak se týká způsobů úpravy keratinových vláken, zejména způsobů barvení, trvalého přetvarování /trvalou ondulaci/ nebo odbarvování vlasů s použitím této kompozice.
 (74) PATENTSERVIS PRAHA a.s., Jivenská 1, Praha 4, 14000;
- 7 (51) **A 61 K 7/06, A 61 K 7/09, A 61 K 7/13, A 61 K 7/135**
 (21) **1999-2064**
 (71) L'OREAL, Paris, FR;
 (72) De La Mettrie Roland, Le Vesinet, FR;
 Cotteret Jean, Verneuil Sur Seine, FR;
 De Labbey Arnaud, Aulnay Sous Bois, FR;
 Maubru Mireille, Chatou, FR;
- (54) **Oxidační prostředek a jeho použití barvení, pro permanentní modelování nebo pro odbarvování keratinových vláken**
 (22) 22.09.1998
 (32) 03.10.1997
 (31) 1997/9712363
 (33) FR
 (86) PCT/FR98/02021
 (87) WO 99/17720
 (57) Kosmetický prostředek, určený pro ošetření keratinových vláken, obsahující v nosiči, který je vhodný pro keratinová vlákna /a/ alespoň jeden enzym se 2 elektrony oxidoreduktázového typu v přítomnosti alespoň jednoho donoru pro uvedený enzym; /b/ alespoň jednu aniontovou povrchově aktivní látku vybranou ze skupiny, která zahrnuje: /i/ acylisethionáty; /ii/ acyltauráty; /iii/ acylsarkosináty; /iv/ acylglutamáty; /v/ polyoxyalkylované karboxylové ethery kyselin a jejich soli; /vi/ mastné glukamidsulfáty; /vii/ alkylgalaktosid uronáty; /viii/ aniontové deriváty alkylnpolyglukosidu; /ix/ jejich směsi a způsob ošetření keratinových vláken, zejména v postupech pro barvení, permanentní modelování nebo odbarvování, za použití tohoto prostředku.
 (74) PATENTSERVIS PRAHA a.s., Jivenská 1, Praha 4, 14000;
- 7 (51) **A 61 K 7/06, A 61 K 7/48, A 61 K 7/50**
 (21) **1999-1676**
 (71) JANSSEN PHARMACEUTICA N. V., Beerse, BE;
 (72) Embrechts Roger Calorus Augusta, Beerse, BE;
 Odds Frank Christopher, Beerse, BE;
 De Doncker Piet Richard Gudula, Beerse, BE;
- (54) **Tělová nebo vlasová čistící kompozice obsahující fungicidní činidlo a fosfolipid a způsob přípravy této kompozice**
 (22) 07.04.1998
 (32) 14.04.1997
- (31) 1997/97201101
 (33) EP
 (86) PCT/EP98/02143
 (87) WO 98/46201
 (57) Řešení se týká kompozic, jakými jsou například tělové a vlasové čistící produkty a zejména šampony, které obsahují jako první účinnou látku alespoň jedno fungicidní činidlo inhibující biosyntézu fungálního ergosterolu, jako druhou účinnou látku a jako povrchově aktivní činidlo syntetický amfoterní fosfolipid a jako nosič známé přísady tělových a vlasových čistících produktů.
 (74) Čermák Karel Dr., Národní 32, Praha 1, 11000;
- 7 (51) **A 61 K 7/075, A 61 K 7/08**
 (21) **1999-2109**
 (71) L'OREAL, Paris, FR;
 (72) Maurin Véronique, Paris, FR;
 Mellul Myriam, Lhay les Roses, FR;
 Beauquey Bernard, Clichy, FR;
- (54) **Kondicionérový a detengerní prostředek a jeho použití**
 (22) 11.06.1999
 (32) 24.06.1998
 (31) 1998/9808007
 (33) FR
 (57) Kosmetický kondicionérový a detergentní prostředek pro keratinové látky obsahující ve vodním prostředí: /A/ alespoň jeden netěkavý rostlinný olej, /B/ alespoň jedno aniontové povrchově aktivní činidlo sulfátového typu, /C/ alespoň jedno neiontové povrchově aktivní činidlo alkylnpolyglykosidového typu, kdy hmotnostní poměr /B//C/ je nižší nebo se rovná 2. Použití pro současné mytí a péči keratinových materiálů, zvláště vlasů.
 (74) PATENTSERVIS PRAHA a.s., Jivenská 1, Praha 4, 14000;
- 7 (51) **A 61 K 7/075, A 61 K 7/08, A 61 K 7/09, A 61 K 7/11, A 61 K 7/13, A 61 K 7/135**
 (21) **1999-2101**
 (71) L'OREAL, Paris, FR;
 (72) Dupuis Christine, Paris, FR;
- (54) **Kosmetický prostředek obsahující kationtový polymer a akrylový terpolymer a jeho použití k ošetřování keratinových látek**
 (22) 10.06.1999
 (32) 15.06.1998
 (31) 1998/9807513
 (33) FR
 (57) Kosmetické prostředky obsahují v kosmeticky přijatelném vodním prostředí alespoň jeden kationtový polymer a akrylový terpolymer, který obsahuje hmotnostně a/ 20 až 70 % karboxylové kyseliny s nenasycenou α,β -monoethylenovou vazbou, b/ 20 až 80 % netenzioaktivního monomeru s nenasycenou monoethylenovou vazbou, odlišného od a/ a c/ 0,5 až 60 % neiontového urethanového monomeru, který je produktem reakce tenzioaktivního neiontového monohydridu s monoisokyanátem s nenasycenou monoethylenovou vazbou. Jedná se zde především o kosmetické prostředky na vlasy, obsahující, když jde o neoplachovací prostředky, kopolymery vinylpyrrolidonakrylátu nebo vinylpyrrolidonmethakrylátu s kvarternizovaným či nekvarternizovaným dialkylaminoalkylem nebo kvarternizované polymery vinylpyrrolidonu nebo vinylimidazolu. Při použití se prostředky nanášejí na keratinové tkáň.
 (74) Nowaková Naděžda RNDr. CSc., Neústupného 1832/22, Praha 5, 15500;
- 7 (51) **A 61 K 7/075, A 61 K 7/08, A 61 K 7/09, A 61 K 7/11, A 61 K 7/13, A 61 K 7/135, A 61 K 7/16, A 61 K 7/02, A 61 K 7/40**
 (21) **1999-2100**
 (71) L'OREAL, Paris, FR;

- (72) Dupuis Christine, Paris, FR;
- (54) **Kosmetický prostředek obsahující polyorganosiloxan a akrylový terpolymer a jeho použití k ošetřování keratinových látek**
- (22) 10.06.1999
- (32) 15.06.1998
- (31) 1998/9807512
- (33) FR
- (57) Prostředek obsahuje v kosmeticky přijatelném vodném prostředí alespoň jeden polyorganosiloxan a akrylový terpolymer, který obsahuje hmotnostně a/ 20 až 70 % karboxylové kyseliny s nenasycenou α, β -monoethylenovou vazbou, b/ 20 až 80 % netenzioaktivního monomeru s nenasycenou monoethylenovou vazbou odlišného od a/ a c/ 0,5 až 60 % neiontového urethanového monomeru, který je produktem reakce tenzioaktivního neiontového monohydridu s monoisokyanátem s nenasycenou monoethylenovou vazbou. Prostředek se používá k ošetřování keratinových látek.
- (74) Nowaková Naděžda RNDr. CSc., Naustupného 1832/22, Praha 5, 15500;
-
- 7 (51) **A 61 K 7/075, A 61 K 7/08, A 61 K 7/09, A 61 K 7/11, A 61 K 7/13, A 61 K 7/135, A 61 K 7/40, A 61 K 7/48, A 61 K 7/04**
- (21) **1999-2102**
- (71) L'OREAL, Paris, FR;
- (72) Dupuis Christine, Paris, FR;
- (54) **Kosmetický prostředek obsahující aniontový polymer a akrylový terpolymer a jeho použití k ošetřování keratinových látek**
- (22) 10.06.1999
- (32) 15.06.1998
- (31) 1998/9807514
- (33) FR
- (57) Prostředek obsahuje v kosmeticky přijatelném vodném prostředí alespoň jeden aniontový polymer a akrylový terpolymer, který obsahuje a/ 20 až 70 % hmotnostních karboxylové kyseliny s nenasycenou α, β -monoethylenovou vazbou, b/ 20 až 80 % hmotnostních netenzioaktivního monomeru s nenasycenou monoethylenovou vazbou, odlišného od a/ a c/ 0,5 až 60 % hmotnostních neiontového urethanového monomeru, který je produktem reakce tenzioaktivního neiontového monohydridu s monoisokyanátem s nenasycenou monoethylenovou vazbou. Prostředky se používají zejména jako neoplachovací výrobky na vlasy, jako jsou gely, pěny a laky, jakož i jako prostředky k ochraně proti slunci.
- (74) Nowaková Naděžda, Neústupného 1832/22, Praha 5, 15500;
-
- 7 (51) **A 61 K 7/075, A 61 K 7/08, A 61 K 7/09, A 61 K 7/11, A 61 K 7/13, A 61 K 7/135, A 61 K 7/40, A 61 K 7/48, A 61 K 7/04**
- (21) **1999-2103**
- (71) L'OREAL, Paris, FR;
- (72) Dupuis Christine, Paris, FR;
- (54) **Kosmetický prostředek obsahující polysacharid a akrylový terpolymer a jeho použití k ošetřování keratinových látek**
- (22) 10.06.1999
- (32) 15.06.1998
- (31) 1998/9807515
- (33) FR
- (57) Prostředky obsahují v kosmeticky přijatelném vodném prostředí alespoň jeden polysacharid a akrylový terpolymer, který obsahuje a/ asi 20 až 70 % hmotnostních karboxylové kyseliny s nenasycenou α, β -monoethylenovou vazbou, b/ asi 20 až 80 % hmotnostních netenzioaktivního monomeru s nenasycenou monoethylenovou vazbou, odlišného od a/ a c/ asi 0,5 až 60 % hmotnostních neiontového urethanového monomeru,
- který je produktem reakce tenzioaktivního neiontového monohydridu s monoisokyanátem s nenasycenou monoethylenovou vazbou. Polysacharidem je s výhodou guarová klovatina. Při použití se prostředek nanáší na keratinové tkáně v kosmeticky účinném množství.
- (74) Nowaková Naděžda RNDr. CSc., Neustupného 1832/22, Praha 5, 15500;
-
- 7 (51) **A 61 K 7/08, A 61 K 7/13, A 61 K 7/135**
- (21) **1999-2372**
- (71) L'OREAL, Paris, FR;
- (72) Rondeau Christine, Sartrouville, FR;
- (54) **Prostředek pro barvení keratinových vláken obsahující kationické přímé barvivo a zahušťovací polymer**
- (22) 30.06.1999
- (32) 09.07.1998
- (31) 1998/9808833
- (33) FR
- (57) Řešení se týká prostředku pro barvení keratinových vláken a zvláště lidských keratinových vláken jako např. vlasů, obsahujícího v médiu vhodném pro barvení, alespoň jedno kationické přímé barvivo daných vzorců, a který je charakteristický tím, že také obsahuje alespoň jeden zahušťovací polymer, obsahující jednu cukernou jednotku. Řešení se také týká způsobu barvení a barvicích zařízení používajících tento prostředek.
- (74) PATENTSERVIS PRAHA a.s., Jivenská 1, Praha 4, 14000;
-
- 7 (51) **A 61 K 7/08, A 61 K 7/13, A 61 K 7/135**
- (21) **1999-2371**
- (71) L'OREAL, Paris, FR;
- (72) Lang Gérard, Saint Prix, FR;
- Cotteret Jean, Verneuil sur Seine, FR;
- (54) **Prostředek pro barvení keratinových vláken obsahující kationické přímé barvivo a zahušťovací polymer**
- (22) 30.06.1999
- (32) 09.07.1998
- (31) 1998/9808835
- (33) FR
- (57) Řešení se týká prostředku pro barvení keratinových vláken a zvláště lidských keratinových vláken jako např. vlasů obsahujícího, v médiu vhodném pro barvení, alespoň jedno kationické přímé barvivo daných vzorců, a který je charakteristický tím, že obsahuje alespoň jeden zahušťovací polymer vybraný ze skupiny obsahující: - neionogenní amfifilní polymery obsahující alespoň jednu hydrofilní a alespoň jednu složku obsahující mastný řetězec, - anionické amfifilní polymery obsahující alespoň jednu hydrofilní složku a alespoň jednu složku obsahující mastný řetězec, - kationické amfifilní polymery obsahující alespoň jednu hydrofilní složku a alespoň jednu složku obsahující mastný řetězec. Řešení se také týká způsobu barvení a barvicích zařízení používajících tento prostředek.
- (74) PATENTSERVIS PRAHA a.s., Jivenská 1, Praha 4, 14000;
-
- 7 (51) **A 61 K 7/09, A 61 K 7/13, A 61 K 7/135**
- (21) **1999-2059**
- (71) L'OREAL, Paris, FR;
- (72) De La Mettrie Roland, Le Vésinet, FR;
- Cotteret Jean, Verneuil Sur Seine, FR;
- De Labbey Arnaud, Aulnay Sous Bois, FR;
- Maubru Mireille, Chatou, FR;
- (54) **Oxidační prostředek a jeho použití pro barvení, permanentní modelování nebo pro odbarvování keratinových vláken**
- (22) 22.09.1998
- (32) 03.10.1997
- (31) 1997/9712358

- (33) FR
(86) PCT/FR98/02027
(87) WO 99/17722
(57) Kosmetický prostředek, určený pro ošetření keratinových vláken, obsahující v nosiči, který je vhodný pro keratinová vlákna /a/ alespoň jeden enzym se 2 elektrony oxidoreduktázového typu v přítomnosti alespoň jednoho donoru pro uvedený enzym; /b/ alespoň jeden aminosilikon; a způsob ošetření keratinových vláken, zejména v postupech pro barvení, permanentní modelování nebo odbarvování, za použití tohoto prostředku.
(74) PATENTSERVIS PRAHA a.s., Jivenská 1, Praha 4, 14000;
- 7 (51) **A 61 K 7/09, A 61 K 7/13, A 61 K 7/135**
(21) **1999-2060**
(71) L'OREAL, Paris, FR;
(72) De La Mettrie Roland, Le Vesinet, FR;
Cotteret Jean, Verneuil Sur Seine, FR;
De Labbey Arnaud, Aulnay Sous Bois, FR;
Maubru Mireille, Chatou, FR;
(54) **Oxidační prostředek a jeho použití pro barvení, pro permanentní modelování nebo pro odbarvování keratinových vláken**
(22) 22.09.1998
(32) 03.10.1997
(31) 1997/9712359
(33) FR
(86) PCT/FR98/02025
(87) WO 99/17726
(57) Kosmetický prostředek určený pro ošetření keratinových vláken, obsahující v nosiči, který je vhodný pro keratinová vlákna /a/ alespoň jeden enzym se 2 elektrony oxidoreduktázového typu v přítomnosti alespoň jednoho donoru pro uvedený enzym; /b/ alespoň jednu bázičnou aminokyselinu; a způsob ošetření keratinových vláken, zejména v postupech pro barvení, permanentní modelování nebo odbarvování, za použití tohoto prostředku.
(74) PATENTSERVIS PRAHA a.s., Jivenská 1, Praha 4, 14000;
- 7 (51) **A 61 K 7/13**
(21) **1999-1866**
(71) L'ORÉAL, Paris, FR;
(72) Rondeau Christine, Sartrouville, FR;
(54) **Prostředek pro přímé barvení keratinových vláken s kationtovým přímým barvivem a polyolem nebo polyoletherem**
(22) 26.05.1999
(32) 28.05.1998
(31) 1998/9806751
(33) FR
(57) Barvicí prostředek pro keratinová vlákna, zejména lidská keratinová vlákna jako jsou vlasy, obsahující v prostředí vhodném pro barvení, které je prosté oxidázy nebo oxidoreduktázy, alespoň jedno kationtové přímé barvivo daného vzorce, a který se vyznačuje tím, že dále obsahuje alespoň jeden specifický polyol a/nebo polyolether. Řešení se dále týká způsobu barvení a zařízení, používající uvedený prostředek.
(74) PATENTSERVIS PRAHA a.s., Jivenská 1, Praha 4, 14000;
- 7 (51) **A 61 K 7/13**
(21) **1999-2107**
(71) L'ORÉAL, Paris, FR;
(72) Rondeau Christine, Sartrouville, FR;
(54) **Prostředek pro barvení keratinových vláken a barvicí způsob používající tento prostředek**
(22) 07.10.1998
(32) 22.10.1997
- (31) 1997/9713240
(33) FR
(86) PCT/FR98/02145
(87) WO 99/20235
(57) Řešení se týká upotřebení připraveného prostředku pro barvení keratinových vláken a zvláště lidských keratinových vláken jako např. vlasů obsahujícího, v médiu vhodném pro barvení, alespoň jedno vhodně vybrané kationické přímé barvivo a alespoň jedno nitrobenzenové přímé barvivo stejně jako barvicího způsobu používajícího tento prostředek.
(74) PATENTSERVIS PRAHA a.s., Jivenská 1, Praha 4, 14000;
- 7 (51) **A 61 K 7/13**
(21) **1999-2061**
(71) L'OREAL, Paris, FR;
(72) De La Mettrie Roland, Le Vesinet, FR;
Cotteret Jean, Verneuil Sur Seine, FR;
De Labbey Arnaud, Aulnay Sous Bois, FR;
Maubru Mireille, Chatou, FR;
(54) **Oxidační prostředek a jeho použití pro barvení permanentní modelování nebo odbarvování keratinových vláken**
(22) 22.09.1998
(32) 03.10.1997
(31) 1997/9712357
(33) FR
(86) PCT/FR98/02026
(87) WO 99/17727
(57) Kosmetický a/nebo dermatologický prostředek určený pro ošetření keratinových vláken, obsahující v nosiči, který je vhodný pro keratinová vlákna /a/ alespoň jeden enzym se 2 elektrony oxidoreduktázového typu v přítomnosti alespoň jednoho donoru pro uvedený enzym; /b/ alespoň jeden substantivní polymer vybraný ze skupiny zahrnující: /i/ kationtové deriváty celulózy; /ii/ dimethyldiallylamonium halogenidové homopolymery a kopolymery dimethyldiallylamonium halogenidu a kyseliny /meth/akrylové; /iii/ methakryloyloxyethyltrimethylamonium halogenidové homopolymery a kopolymery; /iv/ polykvarterní amoniové polymery; /v/ vinylpyrrolidonové polymery obsahující kationtové jednotky; /vi/ jejich směsi. Řešení také zahrnuje způsob ošetření keratinových vláken, zejména v postupech pro barvení, permanentní modelování nebo odbarvování, za použití tohoto prostředku.
(74) PATENTSERVIS PRAHA a.s., Jivenská 1, Praha 4, 14000;
- 7 (51) **A 61 K 7/13**
(21) **1999-2569**
(71) L'OREAL, Paris, FR;
(72) Lang Gérard, Saint Prix, FR;
Cotteret Jean, Verneuil sur Seine, FR;
(54) **Prostředek pro oxidační barvení keratinových vláken a způsob barvení používaný pro tento prostředek**
(22) 16.10.1998
(32) 22.10.1997
(31) 1997/9713243
(33) FR
(86) PCT/FR98/02231
(87) WO 99/20236
(57) Předkládané řešení se vztahuje k použitelnému prostředku pro oxidační barvení keratinových vláken, a zvláště pak lidských keratinových vláken, takových, jako jsou vlasy, který zahrnuje v médiu, které je vhodné pro barvení, nejméně jednu samooxidující barvu a nejméně jeden enzym dvouelektronového oxidoreduktázového typu v přítomnosti nejméně jednoho donoru pro řešený enzym, právě tak jako ke způsobu barvení používaného tímto prostředkem.

- (74) PATENTSERVIS PRAHA a.s., Jivenská 1, Praha 4, 14000;
- 7 (51) **A 61 K 7/13, A 61 K 7/135**
(21) **1999-1867**
(71) L'ORÉAL, Paris, FR;
(72) Lang Gérard, Saint Prix, FR;
Cotteret Jean, Verneuil Sur Seine, FR;
- (54) **Barvicí prostředek pro keratinová vlákna s kationtovým přímým barvivem a polyolem nebo polyoletherem**
- (22) 26.05.1999
(32) 28.05.1998
(31) 1998/9806752
(33) FR
(57) Barvicí prostředek pro keratinová vlákna, zejména lidská vlákna, jako jsou vlasy, obsahující v prostředí vhodném pro barvení alespoň jedno kationtové přímé barvivo daného vzorce a který se vyznačuje tím, že dále obsahuje alespoň jeden glycerol a/nebo specificky polyol a/nebo polyolether. Řešení se dále týká způsobu barvení a zařízení používající uvedený prostředek.
- (74) PATENTSERVIS PRAHA a.s., Jivenská 1, Praha 4, 14000;
- 7 (51) **A 61 K 7/13, A 61 K 7/135, A 61 K 7/08**
(21) **1999-2375**
(71) L'ORÉAL, Paris, FR;
(72) Rondeau Christine, Sartrouville, FR;
Lang Gérard, Saint Prix, FR;
Cotteret Jean, Verneuil sur Seine, FR;
- (54) **Prostředek pro barvení keratinových vláken obsahující kationické přímé barvivo a zahušťovací polymer**
- (22) 30.06.1999
(32) 09.07.1998
(31) 1998/9808834
(33) FR
(57) Řešení se týká prostředku pro barvení keratinových vláken a zvláště lidských keratinových vláken jako např. vlasů obsahujícího, v médiu vhodném pro barvení, alespoň jedno kationické přímé barvivo daných vzorců, a který je charakteristický tím, že obsahuje alespoň jeden zahušťovací polymer vybraný ze skupiny obsahující zesíťovatelné homopolymery kyseliny akrylové, částečně nebo úplně neutralizované homopolymery a kopolymery kyseliny 2-akrylamido-2-methylpropanosulfonové, homopolymery akrylátu amonného a kopolymery akrylátu amonného a akrylamidu, zesíťované kopolymery kyseliny /meth/akrylové a C₁-alkyl-akrylátu, neionogenní homopolymery a kopolymery obsahující monomery, které obsahují nenasycený ester a/nebo amid ethylenového typu. Řešení se také týká způsobu barvení a barvicích zařízení používajících tento prostředek.
- (74) PATENTSERVIS PRAHA a.s., Jivenská 1, Praha 4, 14000;
- 7 (51) **A 61 K 7/13, A 61 K 7/135, A 61 K 7/08**
(21) **1999-2370**
(71) L'ORÉAL, Paris, FR;
(72) Lang Gérard, Saint Prix, FR;
Cotteret Jean, Verneuil sur Seine, FR;
- (54) **Prostředek pro barvení keratinových vláken obsahující kationické přímé barvivo a zahušťovací polymer**
- (22) 30.06.1999
(32) 09.07.1998
(31) 1998/9808832
(33) FR
(57) Řešení se týká prostředku pro barvení keratinových vláken a zvláště lidských keratinových vláken jako např. vlasů obsahujícího, v médiu vhodném pro barvení, alespoň jedno kationické přímé barvivo daných vzorců, a který je charakteristický tím, že také obsahuje alespoň jeden zahušťovací polymer vybraný ze skupiny obsahující -neuronogenní guar gumy, -biopolysacharidové gumy mikrobiálního původu jako např. skleroglukanová guma nebo xynthanová guma, -gumy pocházející z rostlinných exudátů jako např. arabská guma, ghatta guma, karaya guma, tragant, karagénová guma, agarová guma a guma z rohovníku, -pektiny, -alginaty, -škroby, -karboxyalkylceluloso. Řešení se také týká způsobu barvení a barvicích zařízení používajících tento prostředek.
- (74) PATENTSERVIS PRAHA a.s., Jivenská 1, Praha 4, 14000;
- 7 (51) **A 61 K 7/13, A 61 K 7/135, A 61 K 7/09**
(21) **1999-2063**
(71) L'OREAL, Paris, FR;
(72) De La Mettrie Roland, Le Vésinet, FR;
Cotteret Jean, Verneuil-Sur-Seine, FR;
De Labbey Arnaud, Aulnay Sous Bois, FR;
Maubru Mireille, Chatou, FR;
- (54) **Oxidační prostředek a jeho použití pro barvení, permanentní modelování nebo odbarvování keratinových vláken**
- (22) 22.09.1998
(32) 03.10.1997
(31) 1997/9712362
(33) FR
(86) PCT/FR98/02020
(87) WO 99/17723
(57) Kosmetický prostředek, určený pro ošetřování keratinových vláken, obsahující v nosiči, který je vhodný pro keratinová vlákna /a/ alespoň jeden enzym se 2 elektrony oxidoreduktázového typu v přítomnosti alespoň jednoho donoru pro uvedený enzym; /b/ alespoň jeden mastný amid sacharózy; a způsob ošetření keratinových vláken, zejména v postupech pro barvení, permanentní modelování nebo odbarvování, za použití tohoto prostředku.
- (74) PATENTSERVIS PRAHA a.s., Jivenská 1, Praha 4, 14000;
- 7 (51) **A 61 K 7/40, A 61 K 7/42**
(21) **1999-2099**
(71) L'OREAL, Paris, FR;
(72) Candau Didier, Bievres, FR;
Hansenne Isabelle, Westfield, NJ, US;
- (54) **Kosmetické prostředky chránící proti světlu, obsahující nanopigment kovového oxidu a akrylový terpolymer, a jejich použití k ochraně keratinových látek proti ultrafialovému záření**
- (22) 10.06.1999
(32) 15.06.1998
(31) 1998/9807511
(33) FR
(57) Kosmetické prostředky chránící proti světlu obsahují alespoň jeden nanopigment kovového oxidu a akrylový terpolymer obsahující a/ 20 až 70 % hmotnostních karboxylové kyseliny s nenasycenou α,β -monoethylenovou vazbou, b/ 20 až 80 % hmotnostních netenzioaktivního monomeru s nenasycenou monoethylenovou vazbou, odlišného od a/ a c/ 0,5 až 60 % hmotnostních neiontového urethanového monomeru, který je produktem reakce tenzioaktivního neiontového monohydridu s monoisokyanátem s nenasycenou monoethylenovou vazbou. Nanopigmenty kovových oxidů se vodi zejména ze skupiny zahrnující nanopigmenty oxidů titanu, ceru, zirkonu, železa a zinku nebo jejich směsi, opláštěvané nebo neopláštěvané, které mají velikost elementárních částic větší než 5 nm a menší než 100. Prostředky podle vynálezu se používají k ochraně kůže, vlasů, brv, obočí a sliznic proti ultrafialovému záření.

- (74) Nowaková Naděžda RNDr. CSc., Neustupného 1832/22, Praha 5, 15500;
- 7 (51) **A 61 K 7/48**
(21) **1999-2705**
(71) UNILEVER N. V., Rotterdam, NL;
(72) Puvvada Sudhakar, Rutherford, NJ, US;
Shana' a May, Forth Lee, NJ, US;
- (54) **Vodný kapalný čisticí prostředek**
(22) 12.01.1998
(32) 30.01.1997
(31) 1997/791127
(33) US
(86) PCT/EP98/00154
(87) WO 98/33477
(57) Vodný kapalný čisticí a zvlhčující prostředek pro čištění a zlepšování stavu lidské pokožky, který obsahuje základní směs a přídavnou směs, přičemž základní směs a přídavná směs jsou oddělené, ale jsou společně vytlačitelné z jediného balicího prostředku ve stanoveném poměru ve formě diskretních proužků. Přidáním určitého množství povrchově aktivní látky k proužku přídavné směsi se dosáhne zvýšení pěnivosti. Navíc se dosáhne přítomnosti určitého množství povrchově aktivní látky i v případě nerovnoměrného nanášení. Dále se poskytuje větší možnost ovlivňování množství povrchově aktivní nebo zvlhčující složky uživatelem.
- (74) Korejzová Zdenka JUDr., Spálená 29, Praha 1, 11000;
- 7 (51) **A 61 K 7/48**
(21) **1999-2764**
(71) HENKEL KOMMANDITGESELLSCHAFT AUF AKTIEN, Düsseldorf, DE;
(72) Waldmann-Laue Marianne, Monheim, DE;
Bordat Pascal, Flourens, FR;
Munk Gabriele, Hamburg, DE;
Jassoy Claudia, Düsseldorf, DE;
Horner Viola, Düsseldorf, DE;
- (54) **Kosmetický prostředek**
(22) 29.01.1998
(32) 07.02.1997
(31) 1997/19704693
(33) DE
(86) PCT/EP98/00473
(87) WO 98/34589
(57) Řešení se týká kosmetického prostředku pro péči o citlivou pokožku ve formě emulze nebo krému, prostředek obsahuje jako tukovou složku přírodní oleje, tuky, vosky, estery lineárních mastných kyselin o 8 až 22 atomech uhlíku, jako emulgátory obsahuje fosfolipidy, steriny, alkyloligoglykosidy, estery mastných kyselin s cukry, alkoholy, odvozenými od cukrů nebo polyglycerolem nebo směsi těchto látek a jako účinné látky desoxicukry nebo přírodní materiály, které tyto sloučeniny obsahují.
- (74) Korejzová Zdenka JUDr., Spálená 29, Praha 1, 11000;
- 7 (51) **A 61 K 7/48**
(21) **1999-3189**
(71) MERCK PATENT GMBH, Darmstadt, DE;
(72) Nies Berthold, Fränkisch-Crumbach, DE;
Ritter Wolfgang, Haan, DE;
- (54) **Použití nízkomolekulárních oligomerních esterů α -hydroxykyselin a/nebo α -hydroxykyselin v kosmetických prostředcích**
(22) 07.04.1998
(32) 10.04.1997
(31) 1997/19714765
(33) DE
(86) PCT/EP98/02013
(87) WO 98/44903
(57) Použití nízkomolekulárních oligomerních esterů α -hydroxykyselin a/nebo aromatických α -hydroxykyselin v kosmetických prostředcích, přičemž se odpovídající α -hydroxykyseliny a/nebo aromatické α -hydroxykyseliny řiditelně uvolňují hydrolyzou v průběhu svého používání.
- (74) Hořejš Milan Dr. Ing., Národní 32, Praha 1, 11000;
- 7 (51) **A 61 K 9/00, A 61 D 7/00, A 61 M 31/00**
(21) **1999-2495**
(71) LTS LOHMANN THERAPIE-SYSTEME GMBH, Neuwied, DE;
(72) Asmussen Bodo, Bendorf, DE;
Cremer Karsten, Bonn, DE;
Hoffmann Hans-Rainer, Neuwied, DE;
Ludwig Karin, Neuwied, DE;
Roreger Michael, Neuwied, DE;
- (54) **Expandovatelný gastroretentivní terapeutický systém s kontrolovaným uvolňováním účinné látky v gastrointestinálním traktu**
(22) 09.01.1998
(32) 14.01.1997
(31) 1997/19700915
(33) DE
(86) PCT/EP98/00099
(87) WO 98/31341
(57) Předložené řešení popisuje přípravek pro kontrolované uvolňování účinných látek v gastrointestinálním traktu, s prodlouženou pasáží vrátníkem s komponentou expandující při kontaktu se žaludeční šťávou, který je obklopen polymerním obalem prostupným pro žaludeční šťávu a účinné látky. Přípravek obsahuje nejméně jednu účinnou látku, která je v multipartikulární úpravě, a která účinnou látku do žaludeční šťávy předává retardovaně. Proti běžným lékovým formám se zpožděnou pasáží vrátníkem dá se uvolňování účinné látky z přípravku podle vynálezu lépe regulovat; přípravek lze také lehce svinovat nebo ohýbat a může být bez problémů ukládán do kapslí.
- (74) Jirotková Ivana Ing., Nad Štolou 12, Praha 7, 17000;
- 7 (51) **A 61 K 9/00, A 61 P 11/04**
(21) **1999-3412**
(71) THE PROCTER & GAMBLE COMPANY, Cincinnati, OH, US;
(72) Bealin-Kelly Francis Joseph David, Surrey, GB;
Hanke Bernhard, Bad Schwalbach, DE;
Nienaber Paul, Ingelheim, DE;
- (54) **Bonbón**
(22) 14.04.1998
(32) 21.04.1997
(31) 1997/9707978
(33) GB
(86) PCT/IB98/00553
(87) WO 98/47482
(57) Řešení se dotýká bonbónů obsahujících od 60 do 95 % požitelného vnějšího obalu a od 5 do 40 % vodné náplně, náplň obsahuje od 8 do 95 % vody a od 0,001 do 10 % činidla vytvářejícího vzduchové bublinky, které obaluje krční léčivé činidlo uvnitř těchto vzduchových bublinek, které jsou rozptýleny uvnitř náplně. Bonbóny poskytují prodloužené uvolnění krčního nebo nosního podráždění.
- (74) PATENTSERVIS PRAHA a.s., Jivenská 1, Praha 4, 14000;
- 7 (51) **A 61 K 9/00, A 61 P 11/10**
(21) **1999-3411**
(71) THE PROCTER & GAMBLE COMPANY, Cincinnati, OH, US;
(72) Bealin-Kelly Francis Joseph David, Surrey, GB;
- (54) **Bonbón vhodný pro uvolnění symptomů kašle a nachlazení**
(22) 14.04.1998
(32) 21.04.1997
(31) 1997/9707979
(33) GB

- (86) PCT/IB98/00557
 (87) WO 98/47483
 (57) Řešení se dotýká bonbónů - cukrářských výrobků vhodných pro uvolnění symptomů kašle a nachlazení, obsahujících chladivý prostředek a hřejivý prostředek v jeho rozdílných a oddělených částech., chladivé a hřejivé prostředky jsou upraveny tak, aby zajistily profily postupného uvolňování. Postupné uvolňování hřejivého a chladivého činidla zajišťuje zvýšený hřejivý nebo chladivý účinek.
 (74) PATENTSERVIS PRAHA a.s., Jivenská 1, Praha 4, 14000;
- 7 (51) **A 61 K 9/10, A 61 K 31/565, A 61 P 37/08**
 (21) **1999-2374**
 (71) BODOR Nicholas, Gainesville, FL, US;
 (72) Doi Koji, Kobe-shi, JP;
 (54) **Vodná suspenze pro nosní podání**
 (22) 14.01.1998
 (32) 16.01.1997
 (31) 1997/19664
 (33) JP
 (86) PCT/JP98/00108
 (87) WO 98/31343
 (57) Dlouhodobě stabilní suspenze loteprednol etabonatu s přísádkem směsi mikrokrytalické celulosy se sodnou soli karmelosy. Výsledná suspenze se mimoto vyznačuje významně zlepšenou retencí v nosní dutině a nedráždí pokožku ani sliznici.
 (74) PATENTSERVIS PRAHA a.s., Jivenská 1, Praha 4, 14000;
- 7 (51) **A 61 K 9/10, A 61 K 9/14, A 61 K 9/16, A 61 K 31/58, A 61 P 11/02**
 (21) **1998-4377**
 (71) RORER PHARMACEUTICALS PRODUCTS INC., Greenville, DE, US;
 (72) Kim Soo-Il, Mapel Glen, PA, US;
 (54) **Farmaceutický přípravek na vodném základě**
 (22) 02.07.1997
 (32) 03.07.1996
 (31) 1996/678465
 (33) US
 (86) PCT/US97/11462
 (87) WO 98/00178
 (57) Vodný farmaceutický prostředek pro rozprašení do nosní dutiny obsahující farmaceuticky účinné množství pevných částic léčiva, které je účinné při léčbě tím, že setrvává na slizničních površích nosní dutiny a /B/ suspenzační prostředek v množství účinném pro udržování těchto částic jednotně dispergovaných v léčivém prostředku a pro zajištění následujících tixotropních vlastností tohoto prostředku: /i/ viskozita prostředku je relativně vysoká a prostředek je ve formě podobné gelu, /ii/ jestliže je prostředek podroben smykovým silám /třepání/ při přípravě pro rozprašení, viskozita prostředku se stává relativně nízkou, takže prostředek ve formě mlhy snadno proudí do nosních cest, aby se mohl usadit na slizničních površích nosní dutiny a /iii/ v usazené formě na slizničních površích je viskozita prostředku relativně vysoká, takže tento prostředek odolává odstraňování ze slizničních povrchů působením přirozených mukociliárních sil, které existují v nosní dutině. Popsán je též způsob jeho přípravy.
 (74) Zelený Pavel JUDr., Hálkova 2, Praha 2, 12000;
- 7 (51) **A 61 K 9/127**
 (21) **1999-2926**
 (71) AZIENDE CHIMICHE RIUNITE ANGELINI FRANCESCO A. C. R. A. F. S. P. A., Roma, IT;
 (72) Cavallo Giovanni, Ostia, IT;
 Marchitto Leonardo, Cupra Marittima, IT;
- (86) PCT/IB98/00557
 (87) WO 98/47483
 (57) Řešení se dotýká bonbónů - cukrářských výrobků vhodných pro uvolnění symptomů kašle a nachlazení, obsahujících chladivý prostředek a hřejivý prostředek v jeho rozdílných a oddělených částech., chladivé a hřejivé prostředky jsou upraveny tak, aby zajistily profily postupného uvolňování. Postupné uvolňování hřejivého a chladivého činidla zajišťuje zvýšený hřejivý nebo chladivý účinek.
 (74) PATENTSERVIS PRAHA a.s., Jivenská 1, Praha 4, 14000;
- 7 (51) **A 61 K 9/10, A 61 K 9/14, A 61 K 9/16, A 61 K 31/58, A 61 P 11/02**
 (21) **1998-4377**
 (71) RORER PHARMACEUTICALS PRODUCTS INC., Greenville, DE, US;
 (72) Kim Soo-Il, Mapel Glen, PA, US;
 (54) **Farmaceutický přípravek na vodném základě**
 (22) 02.07.1997
 (32) 03.07.1996
 (31) 1996/678465
 (33) US
 (86) PCT/US97/11462
 (87) WO 98/00178
 (57) Vodný farmaceutický prostředek pro rozprašení do nosní dutiny obsahující farmaceuticky účinné množství pevných částic léčiva, které je účinné při léčbě tím, že setrvává na slizničních površích nosní dutiny a /B/ suspenzační prostředek v množství účinném pro udržování těchto částic jednotně dispergovaných v léčivém prostředku a pro zajištění následujících tixotropních vlastností tohoto prostředku: /i/ viskozita prostředku je relativně vysoká a prostředek je ve formě podobné gelu, /ii/ jestliže je prostředek podroben smykovým silám /třepání/ při přípravě pro rozprašení, viskozita prostředku se stává relativně nízkou, takže prostředek ve formě mlhy snadno proudí do nosních cest, aby se mohl usadit na slizničních površích nosní dutiny a /iii/ v usazené formě na slizničních površích je viskozita prostředku relativně vysoká, takže tento prostředek odolává odstraňování ze slizničních povrchů působením přirozených mukociliárních sil, které existují v nosní dutině. Popsán je též způsob jeho přípravy.
 (74) Zelený Pavel JUDr., Hálkova 2, Praha 2, 12000;
- 7 (51) **A 61 K 9/127, A 61 K 38/13, A 61 K 31/41**
 (21) **1999-2925**
 (71) AZIENDE CHIMICHE RIUNITE ANGELINI FRANCESCO A. C. R. A. F. S. P. A., Roma, IT;
 (72) Cavallo Giovanni, Ostia, IT;
 Marchitto Leonardo, Cupra Marittima, IT;
 (54) **Farmaceutický přípravek obsahující lyofilizované liposomy enkapsulující aktivní substanci, která je vysoce nerozpustná ve vodě a způsob přípravy tohoto přípravku**
 (22) 12.02.1998
 (32) 20.02.1997
 (31) 1997MI/000362
 (33) IT
 (86) PCT/EP98/00817
 (87) WO 98/36736
 Lyofilizovaná směs obsahující trehalosu a lipidové liposomy, v nichž je inkorporována biologicky aktivní substance, která se vyznačuje tím, že daná biologicky aktivní substance je vysoce nerozpustná ve vodě, že hmotnostní poměr trehalosa/lipid je roven nebo menší než 1,5 a že veškerá trehalosa je vně již vytvořených liposomů přidána před lyofilizací.
 (74) Zelený Pavel JUDr., Hálkova 2, Praha 2, 12000;
- 7 (51) **A 61 K 9/70, A 61 K 47/10, A 61 K 31/568, A 61 P 5/26**
 (21) **1999-3081**
 (71) MINNESOTA MINING AND MANUFACTURING COMPANY, Saint Paul, MN, US;
 (72) Hedenstrom John C., Saint Paul, MN, US;
 Husberg Michael L., Saint Paul, MN, US;
 Myszka Shari L., Saint Paul, MN, US;
 Scholz Matthew T., Saint Paul, MN, US;
- (86) PCT/IB98/00557
 (87) WO 98/47483
 (57) Řešení se dotýká bonbónů - cukrářských výrobků vhodných pro uvolnění symptomů kašle a nachlazení, obsahujících chladivý prostředek a hřejivý prostředek v jeho rozdílných a oddělených částech., chladivé a hřejivé prostředky jsou upraveny tak, aby zajistily profily postupného uvolňování. Postupné uvolňování hřejivého a chladivého činidla zajišťuje zvýšený hřejivý nebo chladivý účinek.
 (74) PATENTSERVIS PRAHA a.s., Jivenská 1, Praha 4, 14000;
- 7 (51) **A 61 K 9/127**
 (21) **1999-2380**
 (71) THE LIPOSOME COMPANY, INC., Princeton, NJ, US;
 (72) Meers Paul R., Princeton Junction, NJ, US;
 Shanguan Tong, Princeton, NJ, US;
 Ali Shaukat, Monmouth Junction, NJ, US;
 Janoff Andrew S., Yardley, PA, US;
 Pak Charles, Plainsboro, NJ, US;
 (54) **Farmaceutický prostředek, lipozóm a způsob dopravování bioaktivní látky do buňky**
 (22) 15.10.1997
 (32) 15.10.1996
 (31) 1996/028557
 (33) US
 (86) PCT/US97/18112
 (87) WO 98/16199
 (57) Toto řešení poskytuje lipozómy, obsahující jeden nebo více N-acylovaných fosfatidylethanolaminů, které jsou užitečné pro dopravování bioaktivních látek do buněk na stanoveném místě.
 (74) PATENTSERVIS PRAHA a.s., Jivenská 1, Praha 4, 14000;

- (54) **Transdermální prostředek pro dodávání testosteronu**
 (22) 27.02.1998
 (32) 28.02.1997
 (31) 1997/039274
 (33) US
 (86) PCT/US98/03943
 (87) WO 98/37871
 (57) Řešení popisuje transdermální prostředek obsahující adhesivní vrstvu, která obsahuje terapeuticky účinné množství testosteronu a činidlo zvyšující přenos obsahující terpen.
 (74) Čermák Karel Dr., Národní 32, Praha 1, 11000;

7 (51) **A 61 L 27/14, A 61 L 27/28**

- (21) **1999-2797**
 (71) MERCK PATENT GMBH, Darmstadt, DE;
 (72) Nies Berthold, Fränkisch-Crumbach, DE;
 (54) **Materiál kostních náhrad s povlakem peptidů se sekvencí aminokyselin RGD**
 (22) 11.02.1998
 (32) 20.02.1997
 (31) 1997/19706667
 (33) DE
 (86) PCT/EP98/00742
 (87) WO 98/36782
 (57) Materiál kostních náhrad, jehož základem je porézní polymerní materiál, na kterém je povrchový povlak peptidů se sekvencí aminokyselin RGD. Implantační kit, jehož jednou složkou je materiál kostní náhrady a druhou složkou je tekutý peptidový prostředek se sekvencí aminokyselin RGD. Použití peptidů se sekvencí aminokyselin RGD k napouštění povrchu porézního a/nebo texturovaného polymerního materiálu pro kostní náhrady. Způsob biologické aktivace materiálů kostních náhrad na bázi porézního polymerního materiálu stimulováním ulpívání buněk na jeho povrchu.
 (74) Hořejš Milan Dr. Ing., Národní 32, Praha 1, 11000;

7 (51) **A 61 L 9/12**

- (21) **1995-505**
 (71) SARA LEE/DE N. V., Utrecht, NL;
 (72) Duterloo Caroline Gertrude, Leiden, NL;
 (54) **Zařízení pro vypařování aktivní látky**
 (22) 24.02.1995
 (32) 24.02.1994
 (31) 1994/94200465
 (33) EP
 (57) Zařízení pro vypařování aktivní látky, jakou mohou být insekticidy nebo látky obsažené v parfémeh, a které obsahuje nádobku /1/ pro nejméně jednu kapalnou sloučeninu, která zahrnuje aktivní látku, přičemž zařízení zahrnuje prostředky pro vypařování sloučeniny např. sací polštářek /3/ a prostředky pro dodávku této sloučeniny např. knot /2/ k prostředkům pro vypařování. Zásobovací kapacita prostředků pro dodávku je menší, než kapacita vypařování u prostředků pro vypařování. Výhodné je, když absorpční kapalina prostředků pro vypařování je tak velká, že se kapalinou nenasákne. Takovýto systém poskytuje homogenní a lineární vypařování aktivní látky po celou dobu.
 (74) PATENTSERVIS PRAHA a.s., Jivenská 1/1273, Praha 4, 14021;

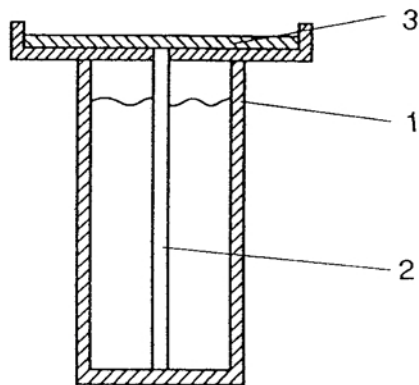

7 (51) **A 63 C 9/00**

- (21) **1998-1856**
 (71) TRNKA Milan, Kladno, CZ;
 (72) Trnka Milan, Kladno, CZ;
 (54) **Podložná upevňovací deska lyžařského vázání**
 (22) 15.06.1998
 (57) Podložná upevňovací deska lyžařského vázání, zejména na lyžích pro sjezdové lyžování, sestává z horního tuhého deskového tělesa /1/, které je ze své spodní strany /8/ opatřeno dvěma přichytnými prvky /2, 3/ pro jeho upevnění k lyži /18/, přičemž oba přichytné prvky /2, 3/ jsou vůči deskovému tělesu /1/ uspořádány kyvně kolem osy, kolmé na jeho podélnou osu.
 (74) Belfin Vladimír Ing., P.O.BOX 117, Kladno, 27280;

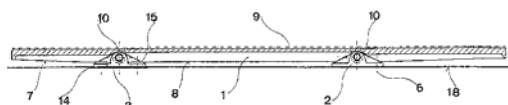

7 (51) **B 01 D 15/08, C 07 C 405/00**

- (21) **1998-1967**
 (71) SPOLANA A.S., Neratovice, CZ;
 (72) Veselý Ivan Ing. CSc., Neratovice, CZ;
 Taraba Michal Ing., Neratovice, CZ;
 Hlaváček Ivan Ing. CSc., Neratovice, CZ;
 Kysilka Čeněk RNDr. CSc., Neratovice, CZ;
 Dubský Ferdinand Doc. ing. CSc., Praha, CZ;
 Uhrová Marie RNDr. CSc., Praha, CZ;
 Paleček Jaroslav Prof. ing. CSc., Praha, CZ;
 (54) **Způsob odstraňování rhodia z prostanoidů a jejich intermediátů**
 (22) 22.06.1998
 (57) Při způsobu se roztok substance se zvýšeným obsahem rhodia buď filtruje technikou sloupcové chromatografie přes sorbent na bázi makroprocesních, chelatačních pryskyřic obsahujících dithiokarbamatové, thilové, thiouroniové nebo epithio skupiny a nebo se roztok substance s výše uvedeným sorbentem míchá s aktivním uhlím při teplotě 20 až 70 °C po dobu 0,5 až 3 hodin a nakonec po odfiltrování pevné fáze se roztok zahustí ve vakuu.

7 (51) **B 01 D 45/00, B 04 C 5/04, F 23 C 10/08**

- (21) **1999-1529**
 (71) FOSTER WHEELER ENERGIA OY, Helsinki, FI;
 Hyppänen Timo, Karhula, FI;
 Ristola Jari, Kotka, FI;
 (54) **Způsob oddělování částic z horkých plynů a zařízení k provádění tohoto způsobu**
 (22) 31.10.1997
 (32) 19.11.1996
 (31) 1996/964615
 (33) FI

- (86) PCT/FI97/00665
 (87) WO 98/22199
 (57) Odstředivé oddělovací zařízení, které je připojeno k reaktoru s fluidním ložem, pro oddělování pevných částic z plynu, vycházejících z komory /10/ reaktoru, obsahuje obvodové stěny /32, 34, 36, 38/, vymezující vírovou komoru /12/. Obvodové stěny /32, 34, 36, 38/ obsahují společnou část stěny /32', která připojuje odstředivé oddělovací zařízení ke komoře /10/ reaktoru. Plynový vstupní otvor /30/, uspořádaný v první části /32' stěny společné části stěny /32/ pro přivádění plynu z komory /10/ reaktoru do plynového objemu, obsahuje alespoň dva vstupní kanály /30', 30'', uspořádané vedle sebe v první části /32' stěny v rámci sektoru o velikosti menší, než 90° každého z alespoň jednoho plynového víru, vytvářeného ve vírové komoře /12/.

(74) Čermák Karel Dr., Národní 32, Praha 1, 11000;

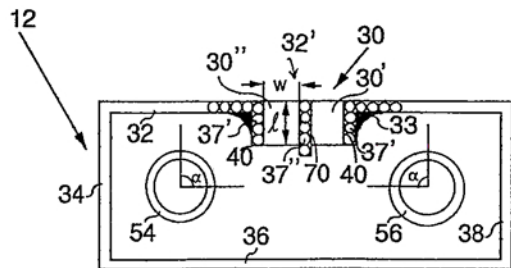

7 (51) **B 01 D 53/18, B 01 D 53/50, B 01 D 53/78**

- (21) **1999-2435**
 (71) MITSUBISHI HEAVY INDUSTRIES, LTD., Tokyo, JP;
 (72) Takashina Toru, Hiroshima-shi, JP;
 Kamiyama Naoyuki, Hiroshima-shi, JP;
 Shinoda Takeo, Tokyo, JP;
 Nagayasu Hiromitsu, Tokyo, JP;
 Okino Susumu, Hiroshima-shi, JP;
 Onizuka Masakazu, Hiroshima-shi, JP;
 Iwashita Koichiro, Tokyo, JP;
 Nakamura Satoshi, Tokyo, JP;
 Inoue Kenji, Hiroshima-shi, JP;
 (54) **Způsob mokrého zpracování plynů a zařízení k provádění tohoto způsobu**
 (22) 10.11.1998
 (32) 11.11.1997, 13.02.1998, 18.08.1998, 18.08.1998, 18.08.1998, 18.09.1998
 (31) 1997/325202, 1998/48655, 1998/232060, 1998/232061, 1998/232062, 1998/264332
 (33) JP, JP, JP, JP, JP, JP
 (86) PCT/JP98/05062
 (87) WO 99/24148
 Způsob spočívá v tom, že absorpční kapalina je rozprašována soustavou rozprašovacích trysek a uváděna do styku s výfukovými plyny a v závislosti na objemu těchto plynů je regulována šířka kanálů pro jejich přivádění, přičemž pokud klesne průtoková rychlost výfukových plynů pod stanovenou hodnotu, je absorpční kapalina recyklována. Zařízení sestává z promývací absorpční věže /2/, z několika soustav /4A, 4B, 4C/ rozprašovacích trysek /4/, eliminátoru /6/ mlhy, tlakové nádrže /11/, oběhového čerpadla /21/, vzduchového kompresoru /12/, sběrné jednotky /9/ a příslušného potrubního propojení.
 (74) Hořejš Milan Dr. Ing., Národní 32, Praha 1, 11000;

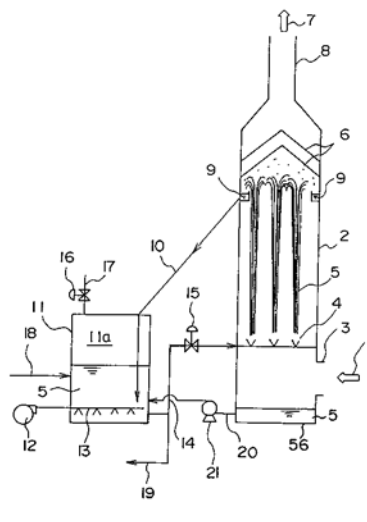

7 (51) **B 01 D 53/50**

(21) **1999-2650**

(71) MITSUBISHI HEAVY INDUSTRIES, LTD., Tokyo, JP;

(72) Iwashita Koichiro, Tokyo, JP;
 Shinoda Takeo, Tokyo, JP;
 Onizuka Masakazu, Hiroshima, JP;
 Hino Masao, Hiroshima, JP;
 Inoue Kenji, Hiroshima, JP;

(54) **Způsob a zařízení pro zpracování desulfurační absorpční kapaliny**

(22) 28.01.1998

(32) 05.02.1997, 16.12.1997

(31) 1997/037170, 1997/346024

(33) JP, JP

(86) PCT/JP98/00332

(87) WO 98/34716

(57) Způsob zpracování desulfurační absorpční kapaliny po kontaktu plyn - kapalina se spaliny, obsahujícími jemné částice nespáleného uhlíku a jiných materiálů zahrnuje kroky uvádění plynu do absorpční kapaliny, obsahující jemné částice, čímž vznikají plynové bubliny, takže dochází k přilnutí jemných částic na povrch plynových bublin vzniká pěnová fáze, obsahující plynové bubliny; a rozrušení pěnové fáze za vzniku kapaliny obsahující jemné částice. Zařízení na zpracování desulfurační absorpční kapaliny obsahuje pracovní nádrž /1/ pro skladování absorpční kapaliny obsahující jemné částice s otvorem /2/ pro přívod absorpční kapaliny a otvorem /4/ pro přívod plynu do absorpční kapaliny. Dále nádrž /16/ přilehlá k pracovní nádrži /1/ na rozrušení pěny se vstupním potrubím /10/ pěny pro spojení pracovní nádrže /1/ s nádrží /16/ a zabudovaným prostředkem /11/ pro rozrušení pěny .

(74) Hořejš Milan JUDr. Ing., Národní 32, Praha 1, 11000;

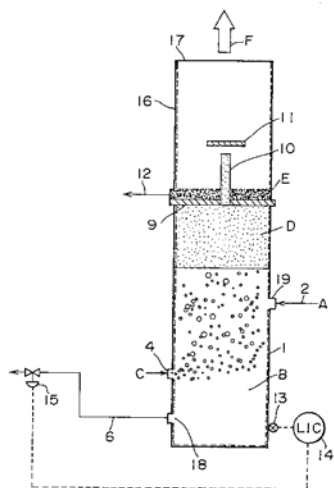

- 7 (51) **B 01 D 53/50**
 (21) **1999-2893**
 (71) PREUSSENELEKTRA ENGINEERING GMBH, Gelsenkirchen-Buer, DE;
 (72) Dieckmann Hans-Joachim, Herne, DE; Gutberlet Heinz, Raesfeld, DE;
 (54) **Způsob potlačení tvorby aerosolů kyseliny sírové v odpadních plynech čističek**
 (22) 13.02.1998
 (32) 15.02.1997
 (31) 1997/19705897
 (33) DE
 (86) PCT/EP98/00801
 (87) WO 98/35745
 (57) Při způsobu potlačení tvorby aerosolů kyseliny sírové v čističkách odpadních plynů se do odpadního plynu rozprašuje voda tak, aby se teplota kyseliny sírové v odpadním plynu nesnížila pod rosnou teplotu kyseliny sírové. Toto rozprašení vody se provádí před čističkou plynu, před počáteční pračkou umístěnou před pračkou plynu, nebo před výměníkem tepla předřazeným před pračkou a plynná kyselina se, před snížením své teploty pod rosnou teplotu kyseliny sírové, absorbuje ve vodě.
 (74) Čermák Karel Dr., Národní třída 32, Praha 1, 11000;
- 7 (51) **B 01 D 53/86**
 (21) **1999-553**
 (71) SHELL INTERNATIONALE RESEARCH MAATSCHAPPIJ B. V., Hague, NL;
 (72) Van Den Brink Peter John, Amsterdam, NL; Huisman Hans Michiel, Amsterdam, NL; Stegenga Sander, Amsterdam, NL;
 (54) **Způsob snižování celkového obsahu síry v plynech obsahujících sirovodík a jiné sírné složky**
 (22) 21.08.1997
 (32) 22.08.1996
 (31) 1996/96202341
 (33) EP
 (86) PCT/EP97/04756
 (87) WO 98/07502
 (57) Způsob zahrnuje: a/ uvedení plynu do styku s redukujícím plynem v přítomnosti hydrogenačního katalyzátoru obsahujícího nejméně jednu kovovou složku ze skupin VIB a VIII, nanesenou na nosiči tvořené amorfním oxidem křemičitým-oxidem hlinitým, b/ uvedení nejméně části plynu získaného ve stupni a/ do styku s katalyzátorem pro hydrolyzu umožňujícím katalyzovat hydrolyzu karbonylsulfidu za tvorby sirovodíku, a c/ odstranění sirovodíku z plynu získaného ve stupni b/, přičemž se získá plyn s celkovým sníženým obsahem síry.
 (74) Zelený Pavel JUDr., Hálkova 2, Praha 2, 12000;

- 7 (51) **B 01 D 53/94, B 01 D 53/86, B 01 J 23/68, B 01 J 21/06**
 (21) **1998-3884**
 (71) ANGLO AMERICAN RESEARCH LABORATORIES (PROPRIETARY) LIMITED, Johannesburg, ZA;
 (72) Grigorova Bojidara, Sandton, ZA; Palazov Atanas, Johannesburg, ZA; Mellor John, Johannesburg, ZA; Tumilty James Anthony Jude, Sandton, ZA; Garin Anthony Harold, Johannesburg, ZA;
 (54) **Oxidační katalyzátor a jeho použití**
 (22) 28.05.1997
 (32) 28.05.1996
 (31) 1996/4315
 (33) ZA
 (86) PCT/GB97/01446
 (87) WO 97/45192
 (57) Katalyzátor určený pro použití při katalýze oxidace oxidu uhelnatého a uhlovodíků sestává z oxidového nosiče, na kterém je zachycen vzácný kov v katalyticky účinné formě. Katalyzátor se vyznačuje přítomností oxidu titaničitého, oxidu molybdenového nebo jejich směsí.
 (74) PATENTSERVIS PRAHA a.s., Jivenská 1, Praha 4, 14000;
- 7 (51) **B 01 F 15/00, B 01 J 8/02, C 01 B 3/38**
 (21) **1999-2411**
 (71) SHELL INTERNATIONALE RESEARCH MAATSCHAPPIJ B. V., Hague, NL;
 (72) Wentinck Hendrik Martinus, Amsterdam, NL; Van Wolfswinkel Andred, Amsterdam, NL;
 (54) **Míchač tekutiny a způsob jeho použití**
 (22) 06.01.1998
 (32) 07.01.1997
 (31) 1997/97200033
 (33) EP
 (86) PCT/EP98/00141
 (87) WO 98/30322
 (57) Přístroj pro míchání plynů, které jsou náchylné k samovznícení či explozi za zvýšené teploty a tlaku, pro jejich následnou přeměnu pomocí kontaktu s katalyzátorem /12/, jakým je např. /patriciální/ oxidační katalyzátor nebo v zóně hoření sestává postupně z vtokové části /2/, míchače /3/, expandéru /5/, difuzoru /7/ a koncové výstupní části /9/. Koncová výstupní část /9/ má větší dostupný průřez než vstupní část, míchač /3/ či expandér /5/ má značně se zvětšující průřez ve směru proudění, kdy dostupný průřez expandéru /5/ v kterémkoliv místě podél jeho délky je menší než rozdíl vnitřních průřezů expandéru na jeho počátku a konci. Při způsobu použití tohoto přístroje, zvláště v procesu parciální katalytické oxidace uhlovodíkového substrátu se přivedené reakční plyny smíchají, podrobí expanzi a difuzi za účelem vytvoření proudu smíšeného plynu v koncovém stupni procesu.
 (74) Zelený Pavel JUDr., Hálkova 2, Praha 2, 12000;

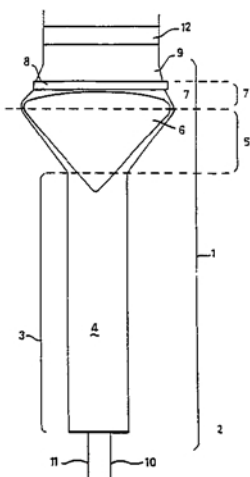
7 (51) **B 01 F 3/02**(21) **1999-1814**(71) SOLVAY FLUOR UND DERIVATE GMBH,
Hannover, DE;(72) Pittroff Michael, Hannover, DE;
Wickel Hans-Peter, Bad Wimpfen, DE;
Distel Reiner, Bad Wimpfen, DE;
Belt Heinz-Joachim, Burgwedel, DE;(54) **Způsob výroby homogenního směsného plynu s
fluoridem sírovým a zařízením k jeho provádění**

(22) 19.11.1997

(32) 28.11.1996

(31) 1996/19649254

(33) DE

(86) PCT/DE97/02710

(87) WO 98/23363

(57) Způsob spočívá v tom, že se odděleně skladované plyny předmísí za vytvoření nehomogenní plyné směsi, tato směs se zavádí do statického směšovače a do vyrovnávací nádoby a potom do kompresoru, ze kterého se odvádí homogenní komprimovaná plyná směs, přičemž část komprimované směsi se zavádí zpět do vyrovnávací nádoby. Směs obsahuje 3 až 50% objem. fluoridu sírového v dusíku. Zařízení sestává z přívodních potrubí /1,2/ pro přivádění plynů určených k promísení, plynového potrubí /5/ pro odvádění předmísěného plynu, vyrovnávací nádoby /6/, směšovače /5/, kompresoru /7/ a plynového potrubí /8/, odběrného potrubí /9/ a zpětného potrubí /10/ pro zpětné odvádění části plynů do vyrovnávací nádoby /6/.

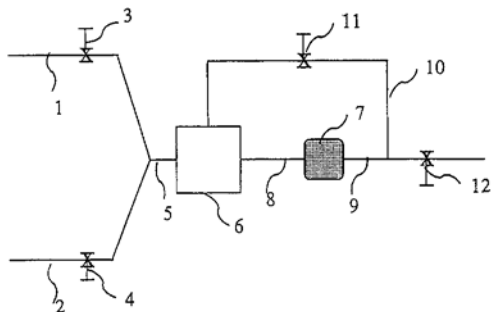
(74) PATENTSERVIS PRAHA a.s., Jivenská 1, Praha 4,
14000;7 (51) **B 01 F 3/04, C 02 F 3/20**(21) **1999-2383**(71) CARBOFIL INTERNATIONAL, Saint Mars la Jaille,
FR;

(72) Boulant Alain, Joue/Erdre, FR;

(54) **Zařízení k míchání a provzdušňování kapaliny
a k odstraňování pěny v nádrži při zpracování
kapaliny**

(22) 30.12.1997

(32) 08.01.1997

(31) 1997/9700116

(33) FR

(86) PCT/FR97/02463

(87) WO 98/30319

(57) Zařízení k míchání a provzdušňování kapaliny a k odstraňování pěny v nádrži ke zpracování kapaliny, například ke zpracování mastných odpadových produktů extrahovaných z městských splašků nebo ze zemědělských potravinářských průmyslů sestává ze svislého pláště /11/ zasahujícího do části výšky nádrže /1/, ze vzhůru obrácené nálevky /14/, umístěné kolem horní části svislého pláště /11/, ze skupiny druhých kanálů /18/ umístěné ve svislém plášti /11/ nad dnem vzhůru obrácené nálevky /14/, dále sestává ze svislého hřídele /19/ uvnitř svislého pláště /11/, z hlavní vrtule /20/ připevněné k volnému konci svislého hřídele /19/ pod dnem vzhůru obrácené nálevky /14/, z prvního protivirového zařízení /24/ umístěného uvnitř svislého pláště /11/ pod hlavní vrtulí /20/, z prepádové trubky /25/ k regulování hladiny kapaliny ve svisle obrácené nálevce /14/ a z injektčních prostředků /33/ pro regulaci plynu injektovaného pod tlakem do svislého pláště /11/.

(74) Švorčík Otakar JUDr., Hálkova 2, Praha 2, 12000;

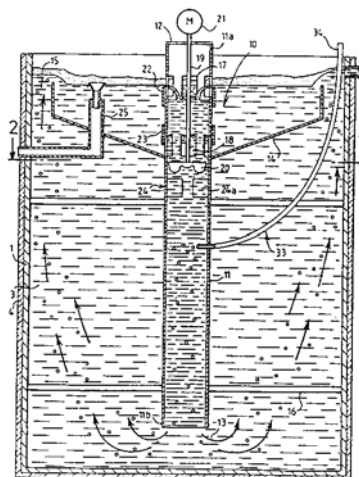
7 (51) **B 01 J 13/00**(21) **1999-1104**

(71) CABOT CORPORATION, Boston, MA, US;

(72) Ackerman William C., Champaign, IL, US;

Smith Douglas M., N. E. Albuquerque, NM, US;

Maskara Alok, S. E. Albuquerque, NM, US;

(54) **Zrnitá kompozice a izolační tělesa mající
nízkou tepelnou vodivost**

(22) 18.09.1997

(32) 27.09.1996

(31) 1996/721797

(33) US

(86) PCT/US97/16520

(87) WO 98/13135

(57) Zrnitá kompozice má při tlaku 103 421 Pa, teplotě 20 °C a tlaku P v rozmezí 133, 322 až 13 322,2 Pa, v dusíku hustotu stěsnání menší nebo rovnou 160 kg/m³, tepelnou vodivost /TC, Thermal Conductivity/ při 133, 322 až 1333,322 Pa menší než nebo rovnou 0,260 1nP + 4,53 mW/m.K a TC při 1333,322 až 13 322,2 Pa menší než nebo rovnou /0,824 1nP + 0,47/ mW/m.K. Výhodná zrnitá kompozice je gelová kompozice. Izolační tělesa s nízkou tepelnou vodivostí, vytvořená ze zrnité kompozice, s výhodou gelové zrnité kompozice.

- (74) Čermák Karel Dr., Národní 32, Praha 1, 11000;
- 7 (51) **B 01 J 20/12, C 02 F 1/28, C 02 F 1/58**
(21) **1999-1176**
(71) A. S. NORSEK LECA, Lillestrom, NO;
(72) Rennesund Roy, Auli, NO;
Jenssen Petter Deinboll, As, NO;
Krogstad Tore, As, NO;
- (54) **Slinuté, lehké, teplem rozeprnuté granule z jílu pro odstraňování fosforu**
(22) 07.10.1997
(32) 07.10.1996
(31) 1996/964261
(33) NO
(86) PCT/NO97/00270
(87) WO 98/15349
(57) Slinuté, lehké, teplem rozeprnuté granule z jílu, vyráběné rozpínáním a vypalováním na jílu založeného materiálu, mají hotové granule o průměru až 32 mm, přičemž před rozpínáním a vypalováním jsou do jílu jako tavidlový materiál přidávány uhlíčitany vápníku a/nebo hořčíku v množství 2 až 50 % hmotn.. Použití těchto granulí je k odstraňování fosforu a způsobu tohoto provádění.
(74) PATENTSERVIS PRAHA a.s., Jivenská 1, Praha 4, 14000;
- 7 (51) **B 01 J 20/28, B 01 J 20/10**
(21) **1999-2500**
(71) W. R. GRACE & CO.-CONN., New York, NY, US;
(72) Pryor James Neil, West Friendship, MD, US;
Crump Linda Lee, Crownsville, MD, US;
- (54) **Silikátový adsorbent na magnetickém substrátu a způsob jeho výroby**
(22) 07.01.1998
(32) 21.01.1997
(31) 1997/786600
(33) US
(86) PCT/US98/00533
(87) WO 98/31461
(57) Částice adsorbentu obsahují jádra ze superparamagnetického kovu a nebo kovu s nízkým Curieho bodem, obalená povlakem z vodnatého oxidu křemičitého. Způsob výroby spočívá v tom, že se vytvoří vodná kaše jader, ke kaši se přidá prekurzor oxidů křemíku a přidá se vodný roztok kyseliny pro snížení pH kaše na 6 - 9 a oddělení částic adsorbentu, které se popřípadě promyjí vodou.
(74) Kalenský Petr JUDr., Hálkova 2, Praha 2, 12000;
- 7 (51) **B 01 J 21/08, B 01 J 13/02, C 04 B 35/14**
(21) **1999-2331**
(71) DEGUSSA-HÜLS AKTIENGESELLSCHAFT, Marl, DE;
(72) Tacke Thomas Dr., Paducah, KY, US;
Schinke Peter, Rodenbach, DE;
Lansink Rotgerink Hermanus Dr., Glattbach, DE;
Krause Helmfried, Rodenbach, DE;
- (54) **Tvarové těleso na bázi oxidu křemičitého, způsob jeho výroby a použití**
(22) 25.06.1999
(32) 26.06.1998
(31) 1998/19828491
(33) DE
(57) Tvarová tělesa na bázi oxidu křemičitého s dutou válcovou konfigurací s vnitřními výztužnými příčkami nebo paprsky vycházejícími od vnitřní stěny dutého válce ke středu tvarového tělesa nebo ve tvaru tak zvaného minilitu se vyrábí tak, že se oxid křemičitý homogenizuje s metylhydroxyetylcelulózou, voskem a/nebo polyetylenyglykolem s přísadou vody a popřípadě za přítomnosti vodného amoniakálního roztoku. Dále se podrobuje procesu hnětení a tvarování a extruduje se. Extrudát se popřípadě pomocí řezacího zařízení reže na požadovanou délku, suší se při teplotě 20 až 150°C, a po dobu 30 minut až 10 hodin se temperuje při teplotě 400 až 1200°C. Tato tvarová tělesa jsou určena pro použití jako nosič katalyzátoru při výrobě nenasycených esterů z olefinů, organických kyselin a kyslíku v plynné fázi, zejména při výrobě monomerního vinylacetátu.
(74) Čermák Karel Dr., Národní 32, Praha 1, 11000;
- 7 (51) **B 01 J 23/74, B 01 J 25/00, B 01 J 23/76, C 07 C 253/30**
(21) **1999-768**
(71) BASF AKTIENGESELLSCHAFT, Ludwigshafen, DE;
(72) Flick Klemens, Herxheim, DE;
Fischer Rolf, Heidelberg, DE;
Ebel Klaus, Lampertheim, DE;
Schnurr Werner, Herxheim, DE;
Voit Guido, Schriesheim, DE;
- (54) **Katalyzátor vhodný pro přípravu alifatických alfa, omega-aminonitrilů parciální hydrogenací alifatických dinitrilů a jeho použití**
(22) 21.08.1997
(32) 10.09.1996
(31) 1996/19636768
(33) DE
(86) PCT/EP97/04547
(87) WO 98/11058
(57) Katalyzátor je vhodný pro přípravu alifatických alfa, omegaaminonitrilů parciální hydrogenací alifatických dinitrilů a obsahuje a/ kovový kobalt, sloučeninu kobaltu nebo jejich směs, přičemž hmotnostní podíl kovového kobaltu, vztažený na složku a/, je 20 až 100%, b/ hmotnostně 10 až 70 %, vztaženo na složku a/, kovového železa, oxidu železa, další sloučeniny železa nebo jejich směs, přičemž hmotnostní podíl oxidu železa, vztažený na složku b/, je 20 až 100 % a c/ hmotnostně 0 až 1 %, vztaženo na sumu složky a/ a b/, sloučeniny na bázi alkalického kovu, alkalické zeminy nebo zinku.
(74) Švorčík Otakar JUDr., Hálkova 2, Praha 2, 12000;
- 7 (51) **B 01 J 23/83, C 01 B 21/26**
(21) **1999-2192**
(71) IMPERIAL CHEMICAL INDUSTRIES PLC, London, GB;
(72) Ward Andrew Mark, Stockton on Tees, GB;
Wolfindale Brett Albert, Yarm, GB;
King Frank, Stokesley, GB;
Crewdson Bernard John, Thirsk, GB;
- (54) **Způsob oxidace amoniaku**
(22) 20.11.1997
(32) 20.12.1996
(31) 1996/9626516
(33) GB
(86) PCT/GB97/03193
(87) WO 98/28073
(57) Způsob spočívá v tom, že amoniak a vzduch reagují vzájemně za přítomnosti oxidačního katalyzátoru, který obsahuje oxidy /a/ alespoň jednoho prvku A, vybraného ze skupiny vzácných zemin a yttria a /b/ oxidy kobaltu, přičemž kobalt a prvek A jsou v takovém vztahu, že poměr atomů prvku A ke kobaltu je v rozmezí od 0,8 do 1,2 a alespoň některé z oxidů kobaltu a oxidů prvku A jsou obsaženy jako směsná fáze oxidů s méně než 25% kobaltu /ve formě atomů/, obsaženého jako volné oxidy kobaltu. Katalyzátor může být uložen na sekundárním nosiči ve formě alkálií prostého omývateľného potahu z přírodního oxidu hlinitého nebo lanthanitého na primárním nosiči v podobě pletiva, síťky, vaty nebo monolitu, vytvořeného z vysokotající slitiny železa s hliníkem, popřípadě pletiva, síťky, vaty, monolitu nebo pěny z keramického materiálu.
(74) Hakr Eduard Ing., Přístavní 24, Praha 7, 17000;
- 7 (51) **B 01 J 27/26, C 08 G 65/10**

(21) **1999-1377**(71) ARCO CHEMICAL TECHNOLOGY, L. P.,
Greenville, DE, US;

(72) Le-Khac Bi, West Chester, PA, US;

(54) **Katalyzátor na bázi podvojných kyanidů kovů**

(22) 14.10.1997

(32) 16.10.1996

(31) 1996/731495

(33) US

(86) PCT/EP97/05638

(87) WO 98/16310

(57) Katalyzátor obsahuje sloučeninu podvojného kovového kyanidu, organické komplexační činidlo a od 2 do 80 % hmotnostních funkcionalizovaného polymeru např. polykarbonát, polyalkylenimin či kopolymery lyseliny maleinové a jejího anhydridu, nebo ve vodě rozpustné soli odvozené od polymeru. Katalyzátor je v podstatě nekystalický a má vysokou účinnost pro polymerizaci epoxidů.

(74) Korejzová Zdenka JUDr., Spálená 29, Praha 1, 11000;

7 (51) **B 01 J 29/22, B 01 J 29/24, B 01 D 53/86**(21) **1999-1248**

(71) GAZ DE FRANCE, Paris, FR;

(72) Hamon Christian, Saint-Nazaire, FR;

Le Lamer Olivier, Lorient, FR;

Morio Nadège, Lorient, FR;

Saint-Just Jacques, Le Pecq, FR;

(54) **Katalyzátor, zvláště katalyzátor pro redukování NOx, a způsob redukování NOx**

(22) 26.09.1997

(32) 10.10.1996

(31) 1996/9612386

(33) FR

(86) PCT/FR97/01704

(87) WO 98/15339

(57) Katalyzátor pro redukování NO_x methanem nebo směsí obsahující metan jako majoritní složku, je tvořen zeolitem s mordenitovou strukturou s vnitřním průměrem pórů 0,5 nm, přičemž je tento zeolit obohacen 0,4 až 0,6 % hmotn. palladia ve formě Pd²⁺ a/nebo 1,2 až 3,2 % hmotn. Co ve formě Co²⁺, vztaženo na celkovou hmotnost katalyzátoru. Použití katalyzátoru je pro redukcí oxidů dusíku.

(74) Všecka Miloš JUDr., Hádkova 2, Praha 2, 12000;

7 (51) **B 01 J 8/24, B 01 J 19/26, B 05 B 1/14, B 05 B 1/34, C 08 F 2/34**(21) **1999-1522**

(71) BP CHEMICALS LIMITED, London, GB;

(72) Newton David, Guilford, GB;

Power Michael Bernard, London, GB;

(54) **Způsob rozstřikování kapaliny ve fluidním loži v procesu polymerace olefinů v plynné fázi a tryska k provádění způsobu**

(22) 22.10.1997

(32) 31.10.1996

(31) 1996/9622715

(33) GB

(86) PCT/GB97/02931

(87) WO 98/18548

(57) Způsob spočívá v tom, že alespoň část kapaliny, vytvořené ve fluidizovaném loži pro polymeraci olefinů kondenzací ochlazením se natlakuje, přivede na kapalinový vstup trysky a vhání se do fluidního lože. Tryska /1/ je opatřena zpravidla 4 výstupy /2/, uspořádanými rovnoměrně kolem obvodu oblastí /3/ hlavy trysky. Každý výstup /2/ je opatřen mechanickým zařízením /6/ pro atomizování kapaliny.

(74) Čermák Karel Dr., Národní 32, Praha 1, 11000;

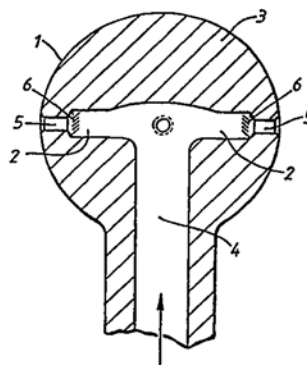
7 (51) **B 01 L 7/00, G 05 D 23/19**(21) **1999-2013**(71) THE SECRETARY OF STATE FOR DEFENCE,
Farnborough, GB;

(72) Lee Martin Alan, Salisbury, GB;

Leslie Dario, Salisbury, GB;

(54) **Reakční nádoba**

(22) 20.11.1997

(32) 06.12.1996, 31.07.1997

(31) 1996/9625442, 1997/9716052

(33) GB, GB

(86) PCT/GB97/03187

(87) WO 98/24548

(57) Reakční nádoba obsahuje elektricky vodivý polymer /7/ schopný emitovat teplo. Řešení spočívá v tom, že reakční nádoba např. kapilární trubka /6/ je opatřena páskem z elektricky vodivého polymeru /7/. Ohřev je zajištěn elektrickým zdrojem /8/, který je přes převodník /9/ připojen k počítači /10/. Pro monitorování teploty je na vnější straně polymeru /7/ uspořádán infračervený termočlánek /12/. Zařízení je vhodné pro reakci s teplem cyklováním, např. polymerázové řetězové reakce.

(74) Čermák Karel Dr., Národní 32, Praha 1, 11000;

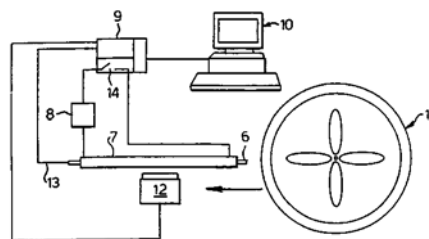
7 (51) **B 05 B 1/06**(21) **1998-3678**

(71) LECHLER GMBH + CO. KG, Metzingen, DE;

(72) Speier Jürgen, Reutlingen, DE;

(54) **Tryska s axiálním dutým kuželem pro rozstřikování kapalných médií**

(22) 12.11.1998

(32) 12.11.1997

(31) 1997/19750068

(33) DE

(57) Tryska s axiálním dutým kuželem pro rozstřikování kapalných médií, zejména pro zařízení k čištění kouřových plynů, sestávající z vířivé komory /6/ s výstupním otvorem /7/ a z přípojovacího nástavce /1/ předřazeného vířivé komoře /6/. Součástí přípojovacího nástavce /1/ je šroubovicový obracecí úsek /5/, tvořený šroubovicovou plochou, vycházející z axiálního směru a ústící v podstatě tangenciálně do vířivé komory /6/. Obracecí úsek /5/ má tvar hlemýždí ulity, která má vzhledem k volnému průřezu přípojovacího nástavce /1/ stále se zvětšující průřez.

(74) Všecka Miloš JUDr., Hádkova 2, Praha 2, 12000;

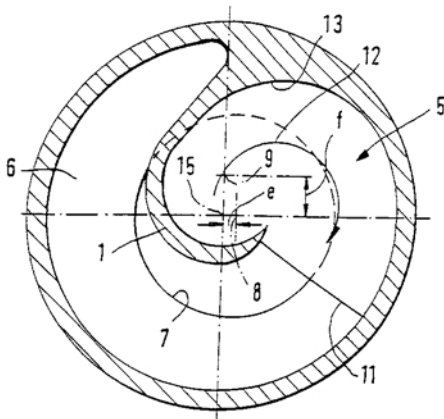

7 (51) **B 05 C 1/08, B 27 G 11/00**

(21) **1998-3625**

(71) AKZO NOBEL N. V., Arnhem, NL;

(72) Vesterlund Lennart, Huddinge, SE;

(54) **Způsob lepení a zařízení k jeho provádění**

(22) 09.11.1998

(32) 14.11.1997

(31) 1997/97850161

(33) EP

(57) Způsob lepení zahrnuje nepřetržité plošné nanášení lepidla a/nebo vytvrzovacího prostředku /290/ na kusy /205/ materiálu různých výškových rozměrů, to znamená nepřetržitě plynulé procházení uvedených kusů /205/ materiálu válcovým nanášecím a nepřetržitě plynulé nanášení lepidla a/nebo vytvrzovacího prostředku /290/ alespoň na jeden povrch /207/ uvedených kusů /205/. Kusy /205/ materiálu procházejí mezi alespoň jedním válcem /260/, vyvíjejícím tlak pružnými poddajnými štětinami /280/, a jedním nebo více nanášecími válci /240/, které jsou opatřeny lepidlem a/nebo vytvrzovacím prostředkem /290/, který je nanášen na uvedené povrchy, přičemž uvedené lepidlo a/nebo vytvrzovací prostředek /290/ je nebo jsou nanášeny plošně na povrch nebo na povrchy uvedeného materiálu. Zařízení pro nanášení lepidla se skládá z válce /260/, tvořeného válcem /270/, který je opatřen poddajnými štětinami /280/, jednoho nebo více nanášecích válců /240/, prostředků /210, 215/ pro posouvání kusů /205/ materiálu a stíracího válce /250/.

(74) Čermák Karel Dr., Národní 32, Praha 1, 11000;

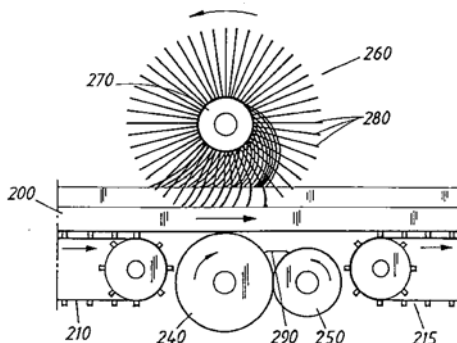

7 (51) **B 09 B 3/00, C 03 C 1/00**

(21) **1998-2142**

(71) VÚSU A.S., Teplice, CZ;

(72) Smrček Josef Ing. CSc., Praha, CZ;

Bendlová Alena Ing., Praha, CZ;

Holec Jiří Ing., Praha, CZ;

Novotný František Ing. CSc., Praha, CZ;

Tremel Karel Ing., Praha, CZ;

(54) **Způsob termického zpracování popílků a zařízení k provádění způsobu**

(22) 03.07.1998

(57) Vitřifikací vzniklé spaliny, obsahující plynnou fázi těkavých složek popílku a produkty spalování ve vitřifikační peci /2/ se postupně dvakrát řízeně časově a místně odděleně ochlazují do vzniku dvou různých oddělených kondenzátů. Po prvním ochlazení spalin při teplotách 700 až 900°C v kondenzátoru /8/, kondenzuje vrstva /16/ prvního kondenzátu chloridů alkalických kovů. Při druhém ochlazení spalin až na teplotu 20 až 250°C v odtahovém kanálu za kondenzátorem /8/, kondenzuje ve filtru /12/ druhý kondenzát chloridů a oxidů těžkých kovů. Vitřifikační pec /2/, je napojena přes odtahový kanál /6/ spalin na kondenzátor /8/, s prvním vstupem /9, 91/ chladicího média pro první ochlazení spalin. Druhý vstup /19/ chladicího média pro druhé ochlazení spalin je zařazen za kondenzátorem /8/ a před filtrem /12/ s výpustí /13/ pro druhý kondenzát.

(74) Smrčková Marie ing., Ctíradova 1, Praha 4, 14000;

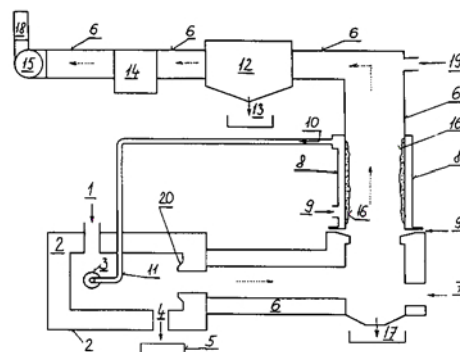

7 (51) **B 21 D 43/22, B 21 D 28/10**

(21) **1999-622**

(71) FEINTOOL INTERNATIONAL HOLDING AG, Lyss, CH;

(72) Haack Johannes, Studen, CH;

(54) **Způsob výroby konstrukčních prvků a zařízení pro provádění tohoto způsobu**

(22) 14.08.1997

(32) 28.08.1996

(31) 1996/19634723

(33) DE

(86) PCT/EP97/04464

(87) WO 98/08634

(57) Řešení se týká způsobu výroby konstrukčních prvků /9/ z jednotlivých vrstev /30/, které se vyražejí, vystřihují nebo podobně z vytvrzeného pásu /5/ materiálu o tloušťce 0,1 až 2 mm a které se po vyražení nebo podobně znovu vtlačují zpět do pásu /5/ materiálu, přičemž vrstvy /30/ se v navazující stanici /II/ z pásu /5/ materiálu vytlačují a vkládají se do stohovacího zásobníku /31/, ve kterém se provádí centrování a spojování jednotlivých vrstev /30/ v konstrukční prvek /9/, načež se tento konstrukční prvek /9/ ze stohovacího zásobníku /31/ vyjme. Řešení se rovněž týká zařízení pro provádění tohoto způsobu.

(74) Chlustina Jiří Ing., Jana Masaryka 43-47, Praha 2, 12000;

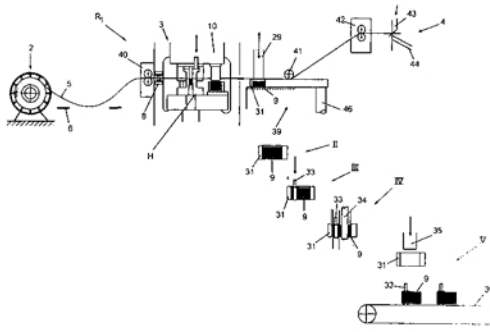

7 (51) **B 22 F 9/04, C 22 C 1/04, C 22 B 34/24**

(21) **1998-3424**

(71) CABOT CORPORATION, Boston, MA, US;

(72) Pathare Viren M., Allentown, PA, US;

Rao Bhamidipaty K. D. P., Wyomissing, PA, US;

Fife James Allen, Reading, PA, US;

Chang Hongju, Wayne, PA, US;

Steele Roger W., Neffs, PA, US;

Ruch Lee M., Shillington, PA, US;

(54) **Způsob výroby prášku kovového tantalu s řízenou distribuční velikostí částic a výrobky tímto způsobem vyrobené**

(22) 25.04.1997

(32) 25.04.1996

(31) 1996/638922

(33) US

(86) PCT/US97/07009

(87) WO 97/40199

(57) Způsob velikostní úpravy tantalového prášku spočívá v rozměňování tantalového prášku, zahrnujícího aglomeráty menších částic, přičemž rozměňování se provádí až do získání rozmělněného produktu mající distribuci velikosti částic takovou, že součin objemového středního průměru MV v mikrometrech a měrného povrchu BET v m^2/g je menší než asi 25. Velikostně upravený tantalový prášek se dále podrobuje tepelné aglomeraci a podlé dezoxidaci, přičemž aglomerované prášky i dezoxidované prášky mají součin objemového středního průměru MV a měrného povrchu BET v rozmezí od 90 do 250. Výsledné prášky mají v podstatě unimodální a úzkou distribuci velikosti aglomerátu, velký povrch a dobré vlastnosti tečení.

(74) Čermák Karel Dr., Národní 32, Praha 1, 11000;

7 (51) **B 23 Q 7/00**

(21) **1999-1579**

(71) SIM AUTOMATION GMBH & CO. KG, Heiligenstadt, DE;

(72) Diederich Otto, Heiligenstadt, DE;

(54) **Zařízení pro provádění postupu z více montážních a/nebo opracovávacích procesů na obráběných předmětech, zejména malých součástech**

(22) 03.05.1999

(32) 17.06.1998

(31) 1998/19826627

(33) DE

Montážní a/nebo opracovávací ústrojí /MI/ pro rychlé pracovní procesy jsou přiřazena k první pracovní stanici /I/ a pracují v rychlém zadávacím taktu s vysokým počtem /N_v/ zadávacích taktů v časové jednotce. Montážní a/nebo opracovávací ústrojí /MII/ pro pomalejší pracovní procesy jsou přiřazena ke druhé pracovní stanici /II/ a pracují v pracovním taktu, jehož počet /N_A/ pracovních taktů v časové jednotce je o celočíselný kvocient /i/ menší než počet /N_v/ zadávacích taktů. Ve druhé pracovní stanici /II/ je pro shodné pracovní postupy uspořádáno v podélném směru postupového ústrojí /4/ za sebou vždy více

montážních a/nebo opracovávacích ústrojí /MII...MII/, jejichž počet /n_{II}/ odpovídá kvocientu /i/ z počtu /N_v/ zadávacích taktů a počtu /N_A/ pracovních taktů. Ke druhé pracovní stanici /II/ přiřazené postupové ústrojí /4/ má kvocientu /i/ z počtu /N_v/ zadávacích taktů a z počtu /N_A/ pracovních taktů odpovídající počet předem polohovaných unášečů /2/ obrobku a přivádí současně odpovídající počte /n_{II}/ montážních a/nebo opracovávacích ústrojí /MII...MII/.

(74) Čermák Karel Dr., Národní 32, Praha 1, 11000;

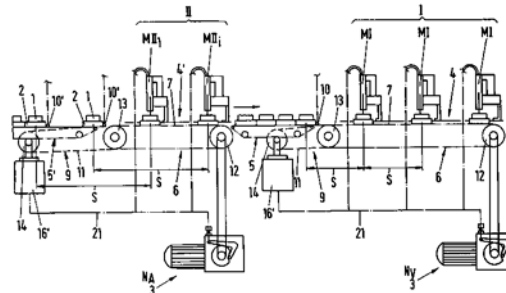

7 (51) **B 27 K 5/00**

(21) **1999-2250**

(71) TECHNISCHE UNIVERSITÄT DRESDEN, Dresden, DE;

(71) FORSTLICHE VERSUCHS- UND FORSCHUNGSANSTALT BADEN-VÜRTEMBERG ABTEILUNG ARBEITSWIRTSCHAFT UND FORSTBENUTZUNG, Freiburg, DE;

(72) Mahler Gerold, Kirchzarten, DE;

Richter Christoph, Dresden, DE;

Gross Martin, Freiburg, DE;

Weber Andreas, Dresden, DE;

Maier Thomas, Gundelfingen, DE;

König Jürgen, Tharandt, DE;

(54) **Způsob konzervačního uložení čerstvé kulatiny a řeziva**

(22) 19.12.1997

(32) 19.12.1996

(31) 1996/19652951

(33) DE

(86) PCT/DE97/02966

(87) WO 98/26907

(57) Způsob konzervačního uložení čerstvé kulatiny a řeziva, při kterém se dřevo ukládá pod zakrytí, čímž se podporují procesy dýchání a kvasné procesy hub a bakterií a procesy dýchání ještě živých buněk dřeva. Čerstvá kulatina nebo řezivo se ukládá do absolutně vzduchotěsné uzavřené pláště, čímž se po době uložení 3 až 10 dní a dále po celou dobu uložení obsah kyslíku v plášti sníží pod 0,1 % objem. a obsah oxidu uhličitého CO₂ zvýší na 21 až 40 % objem., čímž se do značné míry potlačí bujení pro dřevo destruktivních hub.

(74) Chlстина Jiří Ing., Jana Masaryka 43, Praha 2, 12000;



7 (51) **B 28 D 1/08, H 01 L 21/304**

(21) **1998-4150**

(71) THEMIS, A.S., Rožnov pod Radhoštěm, CZ;

(72) Vojtěchovský Karel RNDr., Rožnov pod Radhoštěm, CZ;

(54) **Způsob řezání ingotů z tvrdých materiálů na desky a pila k provádění tohoto způsobu**

- (22) 16.12.1998
 (57) Způsob řezání ingotů /1/ z tvrdých materiálů na desky pomocí působení volného brusiva a nekonečného pohybujícího se pevného nosiče /3/, vytvářejícího vedení v obvodových drážkách souběžných naváděcích válců /2/ válcové sestavy, tvořené minimálně dvěma dvojicemi naváděcích válců /2/, osnovu, kterou je protlačován řezaný materiál, kde nekonečný pevný nosič /3/ běží v obvodových drážkách /6/ naváděcích válců /2/ válcové sestavy je naváděn a protlačován do každých dvou sousedních řezů ingotů /1/ řezaného materiálu protiběžně ve dvou mimourovňových rovnoběžných rovinách. U pily k provádění tohoto způsobu jsou ve válcové sestavě, tvořené minimálně dvěma dvojicemi osově paralelně uložených naváděcích válců /2/, jejichž horní povrchové přímky jsou uloženy ve dvou rovnoběžných rovinách, naváděcí válce /2/ v příslušné dvojici jsou uloženy buď se shodným smyslem otáčení, přičemž naváděcí válce /2/ jedné dvojice jsou uloženy vzhledem k naváděcím válcům /2/ druhé dvojice s opačným smyslem otáčení, a nebo jsou uloženy s opačným smyslem otáčení, přičemž naváděcí válce /2/ jedné dvojice jsou uloženy vzhledem k přilehlým naváděcím válcům /2/ druhé dvojice s opačným smyslem otáčení.

(74) Soukup Petr ing., Švédská 3, Olomouc, 77200;

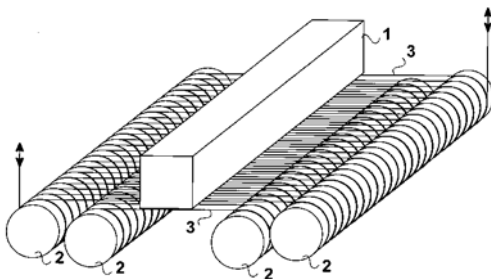
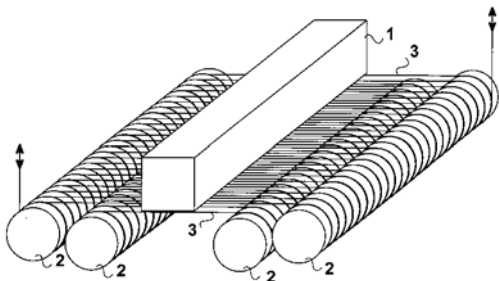

- 7 (51) **B 29 B 17/02**
 (21) **1999-1404**
 (71) DER GRÜNE PUNKT-DUALES SYSTEM DEUTSCHLAND AKTIENGESELLSCHAFT, Köln, DE;
 (72) Hoberg Heinz, Aachen, DE;
 Christiani Joachim, Aachen, DE;
 Langen Michael, Aachen, DE;
 Bender Martin, Aachen, DE;
 (54) **Způsob zpracování odpadního materiálu**
 (22) 24.10.1997
 (32) 25.10.1996
 (31) 1996/19644437
 (33) DE
 (86) PCT/EP97/05896
 (87) WO 98/18607
 (57) Při způsobu zpracování odpadů, obsahujících složky, které jsou alespoň částečně opětovně využitelné, v podstatě kovy, plasty a karton nebo lepenku, se zpracovávají odpad míchá ve vodě, se zaváděním mechanické síly, čímž se nahrubo zmenšuje velikost velkých částí, které jsou v podstatě částí z plastu. Rozpustné složky, v podstatě lepenka a karton se rozpustí, přičemž kovové složky jako

těžká část a zbývající pevné složky, tvořené v podstatě plasty, se mechanicky oddělují od suspenze. Suspendované jemné pevné složky se získají odstraňováním vody.

(74) Kalenský Petr JUDr., Hálkova 2, Praha 2, 12000;

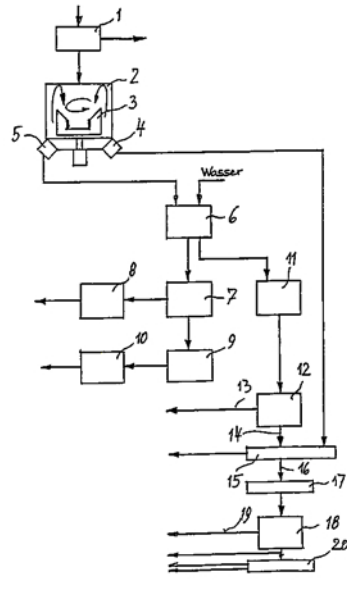

- 7 (51) **B 29 B 7/76, // C 08 J 3/00, B 01 F 5/04**
 (21) **1999-2905**
 (71) BAYER AKTIENGESELLSCHAFT, Leverkusen, DE;
 (72) Schulte Klaus, Bergisch Gladbach, DE;
 Krippel Kurt, Monheim, DE;
 Friederichs Wolfgang, Köln, DE;
 Künzel Uwe, Leverkusen, DE;
 Weber Hans-Ulrich, Leverkusen, DE;
 (54) **Způsob výroby a směšovací hlavice k výrobě reaktivní směsi z isokyanátu a polyolu**
 (22) 04.02.1998
 (32) 17.02.1997, 30.09.1997
 (31) 1997/19706030, 1997/19743187
 (33) DE, DE
 (86) PCT/EP98/00587
 (87) WO 98/35804
 (57) Při způsobu výroby reaktivní směsi isokyanátu a polyolu se nejprve vysokoviskózní podíl polyolu s viskozitou nejméně 3000 mPa.s vnáší za nízkého tlaku kolmo do směšovací zóny. Napříč se za vysokého tlaku vstříkuje do tohoto nejméně jednoho proudů vysokoviskózního polyolu nízkoviskózní podíl /isokyanátu a nízkoviskózního polyolu/. K provedení způsobu je vhodná směšovací hlavice bez míchadla, se směšovací komorou, opatřenou jedním vpuštěcím otvorem pro vysokoviskózní podíl a nejméně dvěma vypouštěcími otvory pro nízkoviskózní podíly.

(74) Všečetka Miloš JUDr., Hálkova 2, Praha 2, 12000;

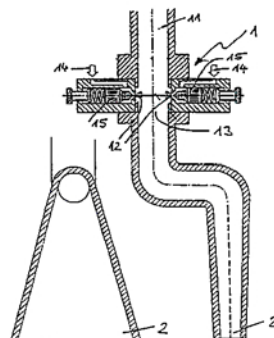

7 (51) **B 29 C 59/02, B 29 C 70/00**(21) **1999-2700**

(71) MANDZSU József sen., Budapest, HU;

(71) MANDZSU József jr., Budapest, HU;

(71) MANDZSU Zoltán, Budapest, HU;

Mandzsú József sen., Budapest, HU;

Mandzsú József jr., Budapest, HU;

Mandzsú Zoltán, Budapest, HU;

(72) Mandzsú József jr., Budapest, HU;

Mandzsú Zoltán, Budapest, HU;

(54) **Způsob zdrsňování termoplastových fólií, zdrsňené plastové fólie a systém tyto fólie obsahující**

(22) 27.01.1998

(32) 05.02.1997, 19.06.1997

(31) 1997/970352, 1997/971070

(33) HU, HU

(86) PCT/HU98/00010

(87) WO 98/34775

Podstatou způsobu zdrsňování je, že částice složené ze stejného materiálu jako fólie a/nebo z jiného plastu, který je schopen se svařit s tímto materiálem a které mají vhodnou velikost a/nebo požadovanou odolnost proti otěru se přidávají na ten povrch polotovaru, který má být zdrsňen. Povrch polotovaru je zahřát natolik, aby zachovával podmínky vhodné pro svařování termoplastové fólie na jednom nebo obou površích. Částice jsou rozptýleny ve vhodné blízkosti a uspořádání a tento stav zdrsňovaného povrchu je udržován tak dlouho, dokud není dokončen požadovaný proces svařování částic s fólií. Zdrsňená plastová fólie obsahuje na svém povrchu nebo jeho části výstupky ze stejného materiálu nebo jiného plastu, které jsou pevně přivařeny k povrchu. Při postupu zabránění sklouzávání termoplastových balicích fólií jedno do druhé je vytvořen systém skládající se z fólií, které mají být fixovány, z nichž alespoň jedna je zdrsňena, a vázacího prvku. Vázací prvek, který má řídkou vláknitou strukturu a charakteristickou pevnost vláken, je umístěn alespoň na části povrchu jedné z fólií, která má být spojena se zdrsňeným povrchem druhé fólie tak, že mezi vlákny vázacího prvku a výstupky zdrsňené fólie vznikne mechanický spoj.

(74) Gabrielová Marta Ing., tř. Politických vězňů 7, Praha 1, 11000;

7 (51) **B 32 B 23/08, B 32 B 27/10, D 04 H 1/58**(21) **1999-2499**

(71) UNIVERSITY OF GEORGIA RESEARCH FOUNDATION, INC., Athens, GA, US;

(72) Yang Charles Qixiang, Athens, GA, US;

(54) **Zesit'ovací činidla celulóových látek**

(22) 12.01.1998

(32) 14.01.1997

(31) 1997/783487

(33) US

(86) PCT/US98/00315

(87) WO 98/30387

Zesitěný celulóový materiál, jehož celulóové hydroxylové skupiny jsou esterifikovány karboxylovými skupinami reakčního produktu /A/ alespoň jednoho polymeru ethylenicky nenasycených monomerů polykarboxylové kyseliny nebo jejích solí, přičemž monomery mají alespoň jednu dikarboxylovou skupinu a karboxylové skupiny jsou vázány na sousední atomy uhlíku, a /B/ alespoň jedné nasycené α -hydroxypolykarboxylové kyseliny nebo jejích solí, přičemž alespoň dvě karboxylové skupiny jsou vázány na sousední atomy uhlíku.

(74) Kalenský Petr JUDr., Hálkova 2, Praha 2, 12000;

7 (51) **B 32 B 27/08, B 29 C 45/12, B 29 C 41/20**(21) **1999-902**

(71) SAINT-GOBAIN VITRAGE, Courbevoie, FR;

(72) Bravet Jean-Louis, Thourrothe, FR;

Maurer Mare, Verviera, BE;

(54) **Plastové okno, zvláště pro motorová vozidla, a způsob jejich výroby**

(22) 10.07.1998

(32) 15.07.1997

(31) 1997/9708934

(33) FR

(86) PCT/FR98/01513

(87) WO 99/03678

Výrobek, který je alespoň z části transparentní a má optickou kvalitu, rovnocennou skleněnému oknu, který má jádro z plastické hmoty s povlakem, obsahujícím alespoň jednu plastovou fólii, povlečenou vrstvou odolnou proti poškrábání. Způsob výroby tohoto výrobku a jeho použití jako součásti karosérie, jejíž část vytváří okno, například pro motorová vozidla.

(74) Všetečka Miloš JUDr., Hálkova 2, Praha 2, 12000;

7 (51) **B 32 B 31/26, B 32 B 17/02, B 32 B 17/04**(21) **1998-2090**

(71) VETROTEX FRANCE, Chambéry, FR;

(72) Loubinoux Dominique, La Terrasse, FR;

Voiron Jacques, Saint-Jean de Couz, FR;

Debalme Jean-Paul, Chambéry, FR;

Saint-John Charles, La Motte Servolex, FR;

(54) **Způsob výroby kompozitní nitě, zařízení pro výrobu kompozitní desky a kompozitní deska**

(22) 30.06.1998

Způsob výroby kompozitních desek, při kterém se kontinuálně zavádí nejméně jeden pásovitý plošný útvar /1, 9/ z nití, který obsahuje nejméně dvě hmoty s různými teplotami tavení, do oblasti v níž je zahříván na teplotu ležící mezi uvedenými teplotami tavení a nižší, než je teplota degradace hmoty mající nejnižší teplotu tavení, přičemž se pásovitý plošný útvar nechá procházet přes nejméně jednu otáčející se tyč /4, 12/, vyhřívanou na teplotu ležící mezi uvedenými teplotami tavení a nižší, než je teplota degradace hmoty mající nejnižší teplotu tavení, pásovitý plošný útvar se na výstupu ze styku s tyčí nebo tyčemi stlačuje a chladí se pro vytvoření kompozitního pásu, a pás /B/ se odebírá ve formě jedné nebo více kompozitních desek. Zařízení obsahuje jedno nebo více přírodních ústrojí /A₁, A₂/ nejméně jednoho pásovitého plošného útvaru /1, 9/ z nití, nejméně jedno ústrojí /3, 11/ pro ohřev pásovitého plošného útvaru, nejméně jednu otáčivou vyhřívanou tyč /4, 12/ při průchodu pásovitého plošného útvaru a nejméně jedno ústrojí /5/ pro stlačování a eventuelně pro chlazení pásovitého plošného útvaru. Kompozitní deska obsahuje nejméně jeden soubor výtuzných nekonečných vláken, uložených přibližně rovnoběžně v prvním směru, přičemž vlákna jsou vnořena do organické hmoty a amplituda zvlnění každého nekonečného vlákna vzhledem ke svému směru je nižší než 0,5 mm.

(74) Všetečka Miloš Dr., Hálkova 2, Praha 2, 12000;

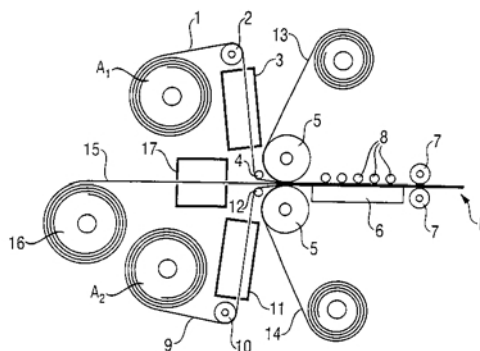
7 (51) **B 41 F 19/02**(21) **1999-2646**

- (71) TEICH AKTIENGESELLSCHAFT, Obergrafendorf, AT;
- (72) Höllner Roman, Obergrafendorf, AT;
Gerstl Klaus, Hofstetten, AT;
- (54) **Způsob výroby zčásti ražených krycích prvků pro uzavírání kelímků, zařízení pro provádění tohoto způsobu a zčásti ražený krycí prvek, vyrobený tímto způsobem**
- (22) 28.10.1998
(32) 11.12.1997
(31) 1997/2090
(33) AT
(86) PCT/AT98/00262
(87) WO 99/29508
- (57) Při způsobu výroby zčásti ražených krycích prvků /2, 14, 24/ pro uzavírání kelímků /26/, zejména kelímků /26/ pro potraviny se foliový materiál /1/, na kterém jsou pomocí tištěných značek /5/ prvním snímačem /8/ odečitatelné vzdálenosti /Y/ mezi budoucími krycími prvky /2/, vede mezi dvěma razicími válci /11, 12; 11', 12'/. Kromě hladkých oblastí /11b, 12; 11'b, 12'b/ jsou tyto opatřeny také razicími oblastmi /11a, 12a; 11'a, 12'a/. Jejich úhlová poloha se zjišťuje druhým snímačem /13/. Po srovnání hodnot zjištěných snímači /8, 13/ regulátorem /9/ se vyrábí zčásti ražený foliový materiál /15/, který se přes vodící válce /16, 17, 18, 19, 20/ zavádí do lisovacího nástroje /23/, ve kterém se vyrábějí zčásti ražené krycí prvky /14, 24/. Příslušné zařízení sestává z odvíjecího zařízení /6/, které je poháněno motorem /7/, prvního snímače /8/ pro snímání polohy tištěných značek /5/ na foliovém materiálu /1/ a razicí stanice /10/. Stanice /10/ sestává z razicích válců /11, 12; 11', 12'/ se zčásti hladkým povrchem. Snímače /8, 13/, které pro snímání polohy tištěných značek /5/ a úhlové polohy razicích válců, jsou spojeny s regulátorem a z několika vodících válců /16, 17, 18, 19, 20/ a dvojice posuvných válců /21/ a lisovacího nástroje /23/. Zčásti ražený krycí prvek /14/ je opatřen neraženou oblastí /14b/, která je případně opatřena popisem, a raženou oblastí /14a/.
- (74) Chlustina Jiří Dipl.-Ing., Jana Masaryka 43-47, Praha 2, 12000;

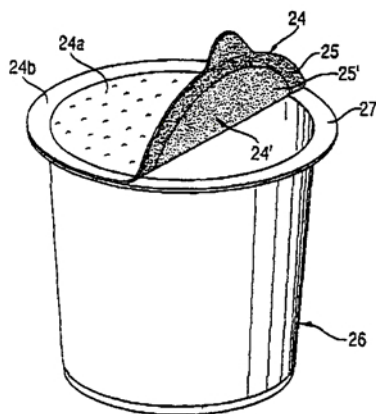

- 7 (51) **B 41 F 27/12**
(21) **1999-2687**
(71) MAN ROLAND DRUCKMASCHINEN AG, Offenbach, DE;
- (72) Lindner Bernd, Heusenstamm, DE;
Seib Berthold, Rodgau, DE;
- (54) **Tisková deska**
- (22) 14.01.1998
(32) 31.01.1997
(31) 1997/29701585
(33) DE
(86) PCT/EP98/00178

- (87) WO 98/33651
- (57) Tisková deska /1/ z elektricky nevodivého materiálu v podobě fólie z plastu se používá zejména u ofsetových rotaček k upnutí na deskovém válci. Tato deska /1/ má v alespoň jedné oblasti děrování /2,3/ korespondujícího s montážními kolíky nebo výlisky na deskovém válci, elektricky vodivou vrstvou /4,5/.
- (74) Švorčík Otakar JUDr., Hálkova 2, Praha 2, 12000;

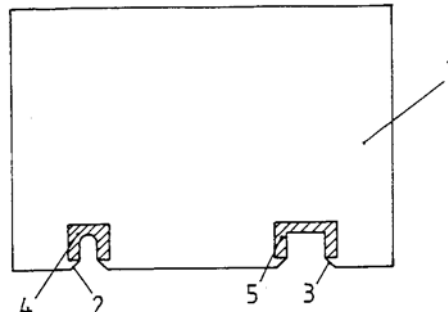

- 7 (51) **B 42 D 15/10**
(21) **1998-1988**
(71) VICTORIA SECURITY PRINTING A. S., Praha, CZ;
- (72) Staněk René, Praha, CZ;
- (54) **Soustava známky a kontrolního kuponu a způsob její výroby**
- (22) 22.06.1998
- (57) U soustavy známky /1/ a kontrolního kuponu /2/ pro prokazování úhrady poplatku či splnění jiné povinnosti je vlastní známka /1/ na základním materiálu /11/ oddělitelná od kontrolního kuponu /2/ na základním listu /21/. Základní list /21/ kontrolního kuponu /2/ je opatřen vrstvou /22/ rubového tisku a vrstvou /23/ lícího tisku, která přechází ve vrstvu /14/ lícího tisku na základním materiálu /11/ známky /1/, která je samolepicí vrstvou /12/ přilepena na lící straně kontrolního kuponu /2/. Způsob výroby soustavy, při které se na základním materiálu /11/ známky /1/ a základním listu /21/ kontrolního kuponu /2/ vytvářejí vrstvy tisku, spočívá v tom, že na rubové straně základního listu /21/ kontrolního kuponu /2/ se vytvoří vrstva /22/ rubového tisku, na lící stranu základního listu /21/ se samolepicí vrstvou /12/ na své rubové straně přilepí základní materiál /11/ známky /1/ a na lící stranu základního listu /21/ kontrolního kuponu /2/ a základní materiál /11/ známky /1/ se v jedné operaci nanese vrstva /23, 14/ lícího tisku.
- (74) Chlustina Jiří Ing., Jana Masaryka 43, Praha 2, 12000;

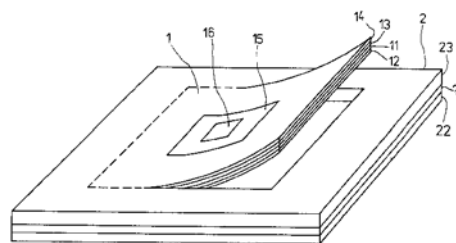

- 7 (51) **B 60 H 1/00**
(21) **1999-3019**
(71) VALEO CLIMATISATION, La Verrière, FR;
Raccouard Michel, Maurepas, FR;
Dausch Uwe, Le Mesnil Saint Denis, FR;
- (54) **Zařízení pro vytápění a klimatizaci automobilového vozidla**
- (22) 23.12.1998

- (32) 26.12.1997
 (31) 1997/9716582
 (33) FR
 (86) PCT/FR98/02850
 (87) WO 99/33677
 (57) Zařízení pro vytápění a klimatizaci automobilového vozidla obsahuje pulzátor /26/, výparník /56/, topný radiátor /72/ a prostředky pro rozdělování vzduchu, uložené v prostoru uvnitř přístrojové desky. Výparník /56/ je uložen ve v podstatě svislé poloze tak, že jím může procházet v podstatě vodorovný proud vzduchu /F2/, přičemž výparník je uložen přímo mezi pulzátozem /26/ a topným radiátorem /72/, takže jsou omezeny ztráty tlaku.
 (74) Všetečka Miloš JUDr., Hálkova 2, Praha 2, 12000;

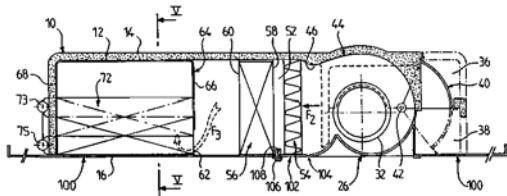

- 7 (51) **B 60 H 1/00, F 24 F 13/00, F 25 B 41/00**
 (21) **1998-3377**
 (71) VALEO CLIMATISATION, La Verriere, FR;
 (72) Bousquet Frédéric, Le Mans, FR;
 (54) **Výměník tepla**
 (22) 20.10.1998
 (32) 20.10.1997
 (31) 1997/9713117
 (33) FR
 (57) Výměník tepla, zejména ve formě výparníku, je vytvořený ze seskupení kapes /1/, uložených vedle sebe v podélném směru, mající dvě sběrné skříně /16, 17/, uložené proti sobě v bočním směru. Sběrné skříně /16, 17/ jsou rozděleny celkem do nejméně tří spojovacích kanálů /12-15/. Spojovací kanály /12-15/, které náleží ke stejné sběrné skříně /16, 17/ po sobě následují v podélném směru a nejsou spolu přímo spojeny. V každém spojovacím kanálu /12-15/ jsou vstupní nebo výstupní komory ve vzájemném spojení přes otvory /11/, vytvořené ve stěnách kapes /1/. Kapsy /1/ vymezují průchozí cestu, pro první tekutinu mezi vstupním spojovacím kanálem /12/, přilehlým k prvnímu podélnému konci /4/ sestavy, a výstupním spojovacím kanálem /15/, přilehlým ke druhému podélnému konci /5/ sestavy, která střídavě přechází ze spojovacích kanálů /12-15/ prostřednictvím drah ve tvaru písmene U. Spojovací kanály /12-15/ jsou připojeny k odpovídajícímu průchodu v jednom /5/ z uvedených podélných konců, přičemž jeden ze spojovacích kanálů /15/ je připojen přímo /23/ a druhý ze spojovacích kanálů /12/ je připojen prostřednictvím trubního dílu /22/, který prochází otvory /11/ vstupního kanálu /14/ nebo kanálů, vřazeného nebo vřazených mezi tento konec /5/ a druhý spojovací kanál /12/. Trubní díl /22/ je uložen excentricky vzhledem k otvorům /11/.
 (74) Všetečka Miloš JUDr., Hálkova 2, Praha 2, 12000;

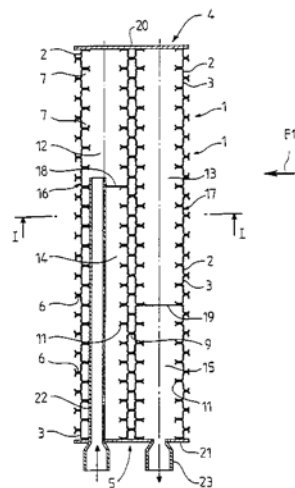

- 7 (51) **B 60 J 5/04**
 (21) **1999-3049**
 (71) BROSE FAHRZEUGTEILE GMBH & CO. KG
 , Coburg, DE;
 (72) Kalb Roland, Rossach, DE;
 Perschke Henry, Sonnenfeld, DE;
 Münekhoff Bernd, Ebersdorf, DE;
 Sünkel Manfred, Coburg, DE;
 Fröhlich Thomas, Bamberg, DE;
 (54) **Motorová a převodová jednotka pro nastavovací zařízení v motorových vozidlech**
 (22) 24.02.1998
 (32) 27.02.1997
 (31) 1997/19707850
 (33) DE
 (86) PCT/DE98/00577
 (87) WO 98/38057
 (57) Řešení se týká motorové nebo převodové jednotky pro nastavovací zařízení v motorových vozidlech, se základní deskou /2/ podpírající motorovou a/nebo převodovou jednotku a uloženou v otvoru /10/ stěny /1/, která odděluje vlhký prostor /A/ od suchého prostoru /B/. Vývod /5/ převodovky je namontován na vlhké straně prostoru /A/ a alespoň prvky pro elektrický kontakt elektrického motoru /6/, a v případě potřeby spínací a/nebo elektronická ovládací zařízení /7/, jsou namontovány na suché straně prostoru /B/. Těsnění /3/ zakrývající otvor /10/ je namontováno mezi stěnou /1/ a základní deskou /2/. Základní deska /2/ tvoří jednu jednotku alespoň s částí pouzdra převodovky /20/ a je namontována na stěně /1/ z vlhké strany prostoru /A/.
 (74) Lacina Luboš Ing. Mgr., P.O.Box 14, Praha, 14301;

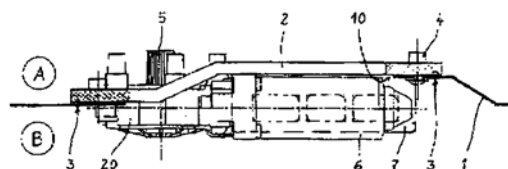

- 7 (51) **B 60 J 5/04**
 (21) **1999-2759**
 (71) SOMMER ALLIBERT - LIGNOTOCK GMBH,
 Wörth am Rhein, DE;
 (72) Samways Dave, Bosau, DE;
 Hasse Dirk, Alveslohe, DE;
 Rahmstorf Peter, Saint Laurent du Pont, FR;
 (54) **Dveře vozidla**
 (22) 18.06.1997
 (32) 26.02.1997
 (31) 1997/19709835

- (33) DE
 (86) PCT/DE97/01288
 (87) WO 98/38056
 Dveře vozidla, s dvojitou stěnou, sestávají z duté komory /5/, tvořené vnějším dveřním panelem /4/, vnitřním dveřním panelem /2/ a modulovou podpěrou /1/. Dvoulankový, lankem ovládaný okenní zdvihák je předem namontován na modulovou podpěru /1/ uvnitř duté komory /5/. Jedna sada konců /6', 6"/ vodičích kolejniček /6/ s příslušnými kladkami /7/, ležící ve stejné výši na jedné straně okenního zdviháku /F/ vyčnívá přes obrys /8, 9/ modulové podpěry /1/ a v pohledu z vnitřního prostoru vozidla, je umístěna za vnitřním dveřním panelem /2/. Opačné konce /6', 6"/ vodičích kladek a jejich kladky jsou uloženy uvnitř obrysu modulové podpěry /1/ a jsou umístěny před vnitřním dveřním panelem /2/. Modulová podpěra /1/ je utěsněna jednoduchým způsobem na všech stranách proti vnitřnímu dveřnímu panelu /2/ a odděluje dutou komoru /5/ s vodičimi kolejničkami /6/, které jsou vystaveny vlhkosti, od ostatních jednotek jako je motor k pohonu okna, reproduktory a ovladač dveřního zámku nebo pod., uložených na modulové podpěře /1/ a obrácených do suchého vnitřního prostoru vozidla.
- (74) Andera Jiří Ing., Nad Štolou 12, Praha 7, 17000;

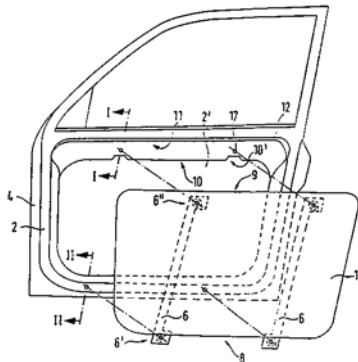

- 7 (51) **B 60 J 5/04**
 (21) **1999-2490**
 (71) GRUPO ANTOLIN INGENIERIA, S. A., Burgos, ES;
 (72) Barrero Serrano Felipe, Burgos, ES;
 Marcos Gonzales César, Burgos, ES;
 Gonzales Saiz José Ignacio, Burgos, ES;
 Martínez Moral Francisco Javier, Burgos, ES;
 Manso Moneo Alberto, Burgos, ES;
 Romero Magariño Antonio, Burgos, ES;
 Manzanas Rodríguez Ricardo, Torquemada, ES;
- (54) **Dveřní modul**
 (22) 12.11.1998
 (32) 13.11.1997
 (31) 1997/9702377
 (33) ES
 (86) PCT/ES98/00307
 (87) WO 99/25576
 (57) Dveřní modul podle řešení představuje komplexní a dokonale funkční jednotku, která na svém základovém nosném rámu /A/ zahrnuje boční vyztužení, vnitřní dveřní ovládání /2/ a vnější dveřní ovládání /3/ pro otevření okna, antivibrační tlumicí vrstvou, vnitřně uspořádané horní vyztužení /5/ základového nosného rámu, sestavu uzavíracího systému /6/ a ústrojí pro otevření okna, nosník /4/ pro uložení antivibrační tlumicí vrstvy, okenní tabuli a vodící lišty pro uložení a zajištění této okenní tabule.
- (74) Čermák Karel Dr., Národní 32, Praha 1, 11000;

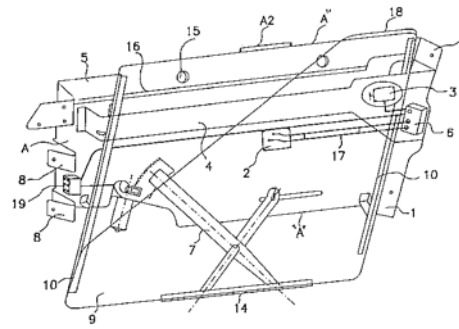

- 7 (51) **B 60 N 2/48**
 (21) **1998-1940**
 (71) HANULIAK Alojz Ing., Brno, CZ;
 (72) Hanuliak Alojz Ing., Brno, CZ;
 (54) **Opěrky hlavy**
 (22) 19.06.1998
 (57) Opěrka hlavy je tvořena dutou teleskopickou vzpěrou /3/ a spojenými a souběžně uspořádanými stěnami /1, 2/, z nichž přední stěna /1/ je na každém svém bočním okraji opatřena výkyvně uchyceným křídlem /4/, které je tlačeno do rozvinuté polohy pružícím prvkem. Ve výchozí poloze jsou obě křídla /4/ sklopena do polohy mezi stěnami /1, 2/ a vzpěra /3/ je v zasunuté poloze. V dutině vzpěry je aktivací pyropatrona /7/. Vnější plocha křídel /4/ je opatřena polštářem /11/ z poddajného materiálu, který při sklopené poloze křídel /4/ vyplňuje prostor mezi nimi a přilehlými plochami zadní stěny /2/. Přední stěna /1/ je na bočních okrajích opatřena lištami /5/, tvořícími dosedací plochu pro křídla /4/ ve vyklopené poloze.
- (74) Žák Vítězslav Ing., Lidická 51, Brno, 60200;

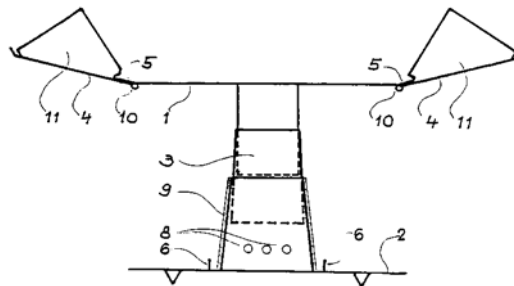

- 7 (51) **B 60 N 3/10**
 (21) **1999-2363**
 (71) FISCHERWERKE ARTUR FISCHER GMBH & CO.KG, Waldachtal, DE;
 (72) Plocher Bernd, Rottenburg-Seebronn, DE;
 Schanz Friedrich, Wildberg, DE;
 Kühn Stefan, Neubulach, DE;
 Lemke Gerd, Plienzenhausen, DE;
- (54) **Držák pro nádobu na nápoje**
 (22) 29.06.1999
 (32) 29.06.1998, 04.09.1998
 (31) 1998/29811572, 1998/19840386
 (33) DE, DE
 (57) Vynález se týká držáku /10/ s víkem /14/ výklopným dolů a přídržným kroužkem /16/ výklopným nahoru. Pro jednoduché otevření a uzavření držáku /10/ vynález navrhuje vyklopit přídržný kroužek /16/ ovládním pružiny nahoru a prostřednictvím blokovacího zařízení jej držet proti síle pružiny v přídržné poloze, kdy je vyklopený dolů, přičemž blokovací zařízení se uvolňuje otevřením víka /14/.
- (74) Všečetka Miloš JUDr., Hálkova 2, Praha 2, 12000;

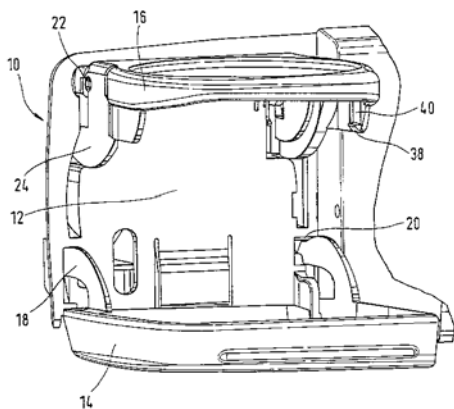
7 (51) **B 60 P 7/00**(21) **1998-1923**

(71) SCHALLER Pavel, Říčany u Prahy, CZ;

(71) KREJČÍ Milan, Říčany u Prahy, CZ;

(71) LINHART Adolf, Říčany u Prahy, CZ;

(72) Schaller Pavel, Říčany u Prahy, CZ;

Krejčí Milan, Říčany u Prahy, CZ;

Linhart Adolf, Říčany u Prahy, CZ;

(54) **Zařízení na vytahování krycích plachet ložné plochy nákladních aut**

(22) 18.06.1998

(57) Řešení se týká zařízení na vytahování krycích plachet ložné plochy nákladních aut, tvořené vodícími kolejkami /1/ nebo tyčemi s jezdcí připevněnými na krycích plachtách /2/ s vytahováním a stahováním ručně nebo elektromotorem pomocí navijáku, lanky a kladkami.

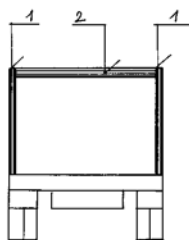
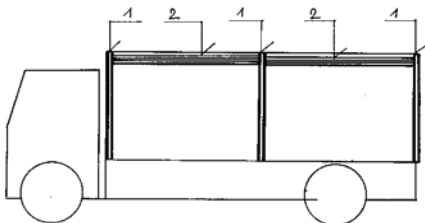
7 (51) **B 60 R 13/02, F 16 B 5/00**(21) **1999-2491**

(71) GRUPO ANTOLIN INGENIERIA, S. A., Burgos, ES;

(72) Barrero Serrano Felipe, Burgos, ES;

Marcos Gonzales César, Burgos, ES;

Gonzales Saiz José Ignacio, Burgos, ES;

Martinez Moral Francisco Javier, Burgos, ES;

Manso Moneo Alberto, Burgos, ES;

Romero Magariño Antonio, Burgos, ES;

Manzanas Rodriguez Ricardo, Torquemada, ES;

(54) **Uspořádání pro upevňování dveřního příslušenství do montážní sestavy dveřní karosérie nebo dveřního modulu**

(22) 12.11.1998

(32) 13.11.1997

(31) 1997/9702376

(33) ES

(86) PCT/ES98/00306

(87) WO 99/25587

(57) Řešení se týká uspořádání pro rychlé upevňování a zařizování dveřního příslušenství /1/ do dveřních systémů automobilových vozidel, které pro tento účel využívá z příslušenství vystupujících nástavců /7, 7A/ ve tvaru T nebo ve tvaru L, zaváděných do příslušným způsobem umístěných otvorů, vytvořených ve dveřní karosérii nebo ve dveřním modulu /4/, v kombinaci s vazebními členy /6/ nebo spřahovacími upínkami pro rychlou montáž a demontáž, a které se provádí prostřednictvím v podstatě paralelního posuvného přemístování dveřního příslušenství /1/ vzhledem k vnější základní referenční rovině dveřní karosérie nebo dveřního modulu /4/.

(74) Čermák Karel Dr., Národní 32, Praha 1, 11000;

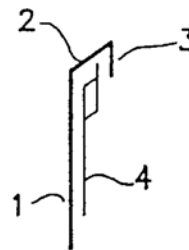
7 (51) **B 60 R 21/16**(21) **1999-2140**

(71) TRW OCCUPANT RESTRAINT SYSTEMS GMBH AND CO. KG, Alfdorf, DE;

(72) Heigl Jürgen, Böbingen, DE;

(54) **Plynový vak**

(22) 14.10.1998

(32) 15.10.1997, 22.01.1998, 20.08.1998

(31) 1997/29718305, 1998/29801051, 1998/29814961

(33) DE, DE, DE

(86) PCT/EP98/06505

(87) WO 99/19171

(57) Plynový vak /1/ má více stěn /3/ z tkaninového materiálu, které omezují vnitřek plynového vaku /1/, a nejméně jednu dělicí stěnu /23, 25, 27/, která je tvořena setkáním protilehlých stěnových oblastí a rozděluje vnitřek plynového vaku /1/ do více komor /15, 17, 19, 21/, je uspořádán tak, že dělicí stěna /23, 25, 27/ má nejméně jeden volný konec, na kterém je rozšířena a vystupuje do kapkovitého tvaru /33, 35/ nebo do zaoblení /37/.

(74) Korejzová Zdenka JUDr., Spálená 29, Praha 1, 11000;

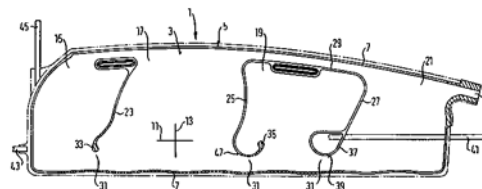
7 (51) **B 60 R 21/16**(21) **1999-2186**

(71) TRW OCCUPANT RESTRAINT SYSTEMS GMBH AND CO. KG, Alfdorf, DE;

(72) Fischer Anton, Leinweiler, DE;

(54) **Zařízení pro skládání plynového vaku**

(22) 02.10.1998

(32) 17.10.1997

(31) 1997/29718501

- (33) DE
 (86) PCT/EP98/06270
 (87) WO 99/20492
 (57) Zařízení pro skládání plynového vaku /40/ má dva válce /10, 20/, které jsou na své obvodové ploše opatřeny více radiálními žebry /14, 24/ a které jsou uspořádány otočně tak, že jejich osy /X1, X2/ jsou navzájem nejméně přibližně rovnoběžné a žebra /14, 24/ do sebe zabírají.
 (74) Korejzová Zdenka JUDr., Spálená 29, Praha 1, 11000;

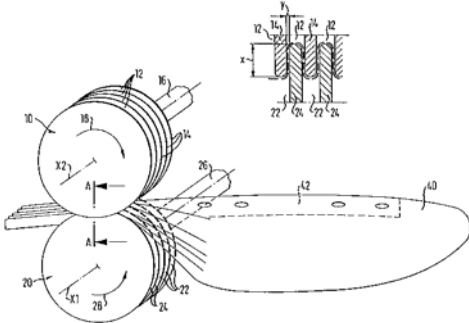

- 7 (51) **B 60 R 25/00**
 (21) **1998-2104**
 (71) BOCO PARDUBICE V. O. S., Pardubice, CZ;
 (72) Pilný Petr Ing., Pardubice, CZ;
 (54) **Zařízení k zablokování pohybu kola motorového vozidla**
 (22) 02.07.1998
 (57) Zařízení k zablokování pohybu kola motorového vozidla je tvořené tělesem /1/ s paralelními rameny /2/ s vysouvacími prvky /3/ a se svislým ramenem /5/ s vysouvací hřebenovou tyčí /10/ a otočným třmenem /11/. Dále je opatřené krytem kola /6/ a prostředky /7/ pro posun tělesa /1/ po hřebenové tyči /10/.
 (74) Grék Ivan JUDr., Senovážné náměstí 23, Praha 1, 11282;

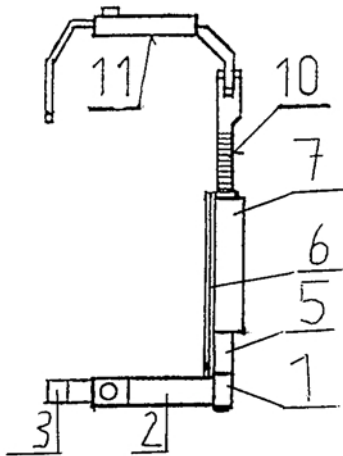

- 7 (51) **B 60 R 25/04**
 (21) **1999-2143**
 (71) ROBERT BOSCH GMBH, Stuttgart, DE;
 (72) Bitzer Wolfgang, Weissach, DE;
 (54) **Způsob zabezpečení přenosu dat**
 (22) 06.11.1997
 (32) 16.12.1996
 (31) 1996/19652256
 (33) DE
 (86) PCT/DE97/02579
 (87) WO 98/26962
 (57) Řešení se týká způsobu zabezpečení přenosu dat mezi alespoň dvěma řídicími jednotkami /1, 2/ ve vozidle, které

jsou navzájem spojeny datovou sběrnici, přičemž jedna z řídicích jednotek /1, 2/ přenáší v datové sběrnici sled /21/ náhodných bitů, které se uloží ve všech řídicích jednotkách /1, 2/, přičemž ve všech řídicích jednotkách /1, 2/ se vytvoří klíčový kód /22/ se sledem /21/ náhodných bitů a s vnitřním klíčem /20/, a přičemž jednou z řídicích jednotek /1, 2/ se vytvoří a odešle zpráva /23/ zakódovaná klíčovým kódem /22/, která se v přijímacích řídicích jednotkách /1, 2/ klíčovým kódem /22/ přezkoumá z hlediska svého správného zakódování podle redundantní informace obsažené v zakódované zprávě /23/, která je přijímacím jednotkám známá, a přečte se. Sled /21/ náhodných bitů se vytvoří z existujících senzorových dat řídicí jednotky /2/.

- (74) Hořejš Milan Dr. Ing., Národní 32, Praha 1, 11000;

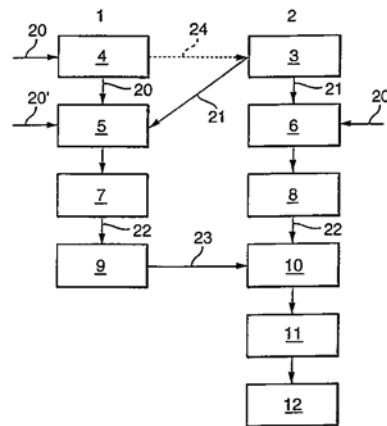

- 7 (51) **B 60 S 1/06**
 (21) **1998-1999**
 (71) PAL PRAHA A. S., Praha, CZ;
 (72) Nims Luboš, Praha, CZ;
 Stejskal Vladimír, Praha, CZ;
 (54) **Pákový pohon mechanismu stěrače pro motorová vozidla**
 (22) 23.06.1998
 (57) Pákový pohon /15/ se skládá z pák /9, 10, 11/ a kliky /8/ trojúhelníkového tvaru, která je spojena s pákami pomocí otočných čepů /12, 13, 14, 17/. Klika /8/ je otočně připojena excentricky uloženým čepem /7/ k hnacímu ozubenému kolu /4/, které je poháněno šnekem /3/ umístěným na hřídeli /2/ rotoru poháněcího motoru /1/. Páka /10/ je pevně spojena s plným /popř. dutým/ výstupním hřídelem /16/, na který je připevněno ramínko stěrače. Úpravou rozměrů trojúhelníkové kliky /8/ a páky /10/ lze měnit úhel kyvu výstupního hřídele /16/ v rozmezí 80 - 175°, kdy ostatní díly pákového mechanismu zůstávají beze změny.

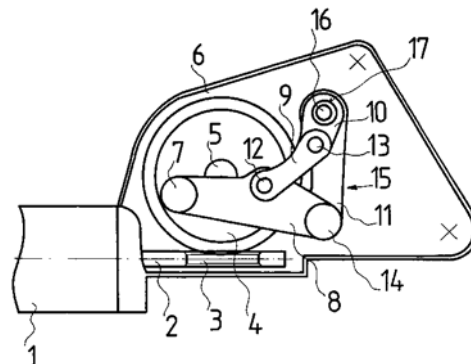

- 7 (51) **B 60 T 1/06, F 16 D 55/32, F 16 D 55/40**
 (21) **1999-2090**
 (71) FEDERAL-MOGUL TECHNOLOGY LIMITED, Rugby, GB;
 (72) Bunker Kenneth James, Rearsby, GB;

- (54) **Sestava závěsu a brzdy pro kolo vozidla**
 (22) 08.12.1997
 (32) 12.12.1996
 (31) 1996/9625863
 (33) GB
 (86) PCT/GB97/03388
 (87) WO 98/25804
 (57) Sestava závěsu a brzdy pro kolo vozidla obsahuje závěsné rameno /12/ s horním uložením /24/ a dolním uložením /26/ pro nesení závěsného ramena, a náboj /14/ uložený na závěsném rameni /12/ s možností otáčení vzhledem k tomuto rameni, přičemž náboj tvoří uložení pro kolo. Sestava také obsahuje brzdový kotouč /38/, uložený pro otáčení s nábojem /14/, přičemž kotouč je také osazen s možností omezeného pohybu na náboji ve směru v podstatě rovnoběžném s osou /22/, okolo níž se náboj otáčí. Dále sestava také obsahuje obložení /50, 54/ z třecího materiálu, uložená na opačných stranách kotouče, a sestavu /72, 74, 102, 104/ pístu a válce, uzpůsobenou pro tlačení obložení do záběru s navzájem opačnými postranními plochami kotouče pro brzdění náboje a tím i kola. Závěsné rameno /12/ také obsahuje válec /72, 102/ sestavy pístu a válce, vytvořený vcelku se zbytkem závěsného ramene, přičemž sestava také obsahuje pružný prostředek /44/ pro vyvíjení síly, působící mezi nábojem /14/ a brzdovým kotoučem /38/ pro ovládání pohybu kotouče na náboji.
 (74) Švorčík Otakar JUDr., Hálkova 2, Praha 2, 12000;

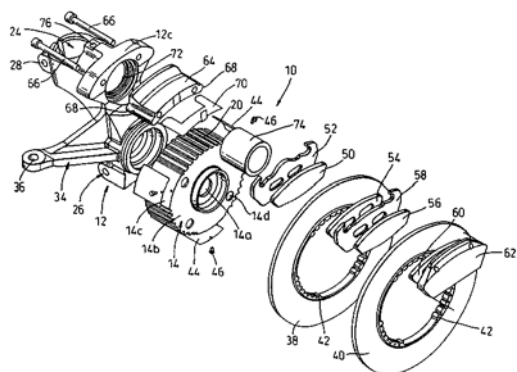

- 7 (51) **B 62 D 1/26**
 (21) **1999-2834**
 (71) LOHR INDUSTRIE, Hangenbieten, FR;
 (72) Andre Jean-Luc, Obernai, FR;
 Koerber Martin, Mutzig, FR;
 (54) **Vodící systém pro vedení nápravy silničního vozidla podél alespoň jedné zemní kolejnice**
 (22) 11.02.1998
 (32) 11.02.1997
 (31) 1997/9701709
 (33) FR
 (86) PCT/FR98/00264
 (87) WO 98/34827
 (57) Vodící systém pro vedení silničního vozidla má přední směrové ústrojí vytvořeno ze dvou otočných vodících ramen /2, 3/, která jsou spojena a která jsou k sobě svisle přitlačována, přičemž je každé opatřeno šikmo skloněným vodícím kolem /12, 13/, zabírajícím s alespoň jednou zemní vodící kolejnicí /16/. Vzadu je unášecí omezovací modul /47/, určený pro omezování boční vůle nápravy na maximální míru, vytvořený ve formě ústrojí, zabírajícího se zemní kolejnicí, otočně připevněn k nápravě /8/, přičemž je bočně přemístitelný v omezeném rozsahu. Přední směrová jednotka a unášecí omezovací modul /47/ jsou bočně připojeny ke každé straně nápravy prostřednictvím bočních dočasně znehybnujících ústrojí /43, 44/, která ovládají změnu polohy.
 (74) Hořejš Milan Dr. Ing., Národní 32, Praha 1, 11000;

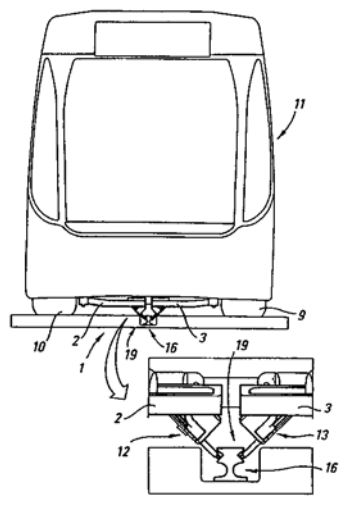

- 7 (51) **B 62 D 25/00**
 (21) **1999-2339**
 (71) CD CAR DEVELOPMENT GMBH, München, DE;
 (72) Neff Thomas, München, DE;
 Betz Markus, Dasing, DE;
 Taller Stefan, München, DE;
 (54) **Motorem poháněné silniční vozidlo mající vyměnitelnou sestavu zadního dílu karoserie**
 (22) 02.01.1998
 (32) 04.01.1997
 (31) 1997/19700209
 (33) DE
 (86) PCT/EP98/00010
 (87) WO 98/29289
 Motorem poháněné vozidlo, jmenovitě osobní automobil mající maximální povolenou pohotovostní hmotnost 3,5 tuny nebo malý užitkový automobil mající maximální povolenou ložní hmotnost 5 tun obsahuje: základní vozidlo /1/ mající zátěž přenášející spodní rám /11/ obsahující spodek /12/ karoserie vozidla a/nebo podvozek /13/, kdy spodní rám /11/ je vybaven přední nápravou /14/ a přinejmenším jednou zadní nápravou /14/, přičemž základní vozidlo /1/ dále obsahuje karoserii /16/ vozidla nesenou na spodním rámu /11/ a zadní část karoserie /16/ vozidla má boční stěny /17, 18/, a vyměnitelnou sestavu /2/ zadního dílu karoserie přidružovanou směrem vzhůru k bočním stěnám /17, 18/ tato sestava /2/ zadního dílu karoserie je nesená přímo na spodním rámu /11/ způsobem přenášení zátěže, tato sestava /2/ zadního dílu karoserie se uvolňovatelně zamyká ve hlavním spřáhle /3/ základního vozidla /1/, toto hlavní spřáhlo /3/ je nesené přímo na spodním rámu /11/ způsobem přenášení zátěže, tato sestava /2/ zadního dílu karoserie se dále připevňuje ke zvláštnímu vymezovacímu spřáhlu /4/ umístěnému v určité vzdálenosti od hlavního spřáhla /3/, přičemž sestava /2/ zadního dílu karoserie je upravena jak pro připojování k vymezovacímu spřáhlu /4/ v předběžně vyrovnané poloze, tak i pro snižování z předběžně vyrovnané polohy do zamykací polohy v hlavním spřáhlu /3/ a toto hlavní spřáhlo /3/ je upraveno jak pro zajišťování hlavního připojení sestavy /2/ zadního dílu karoserie způsobem znemožnění jejího posunování nebo pootáčení, tak i pro takové vlečení návěsu /5/, jež zajišťuje přenášení svislých zátěží a vlečných sil.
 (74) PATENTSERVIS PRAHA a.s., Jivenská 1, Praha 4, 14000;

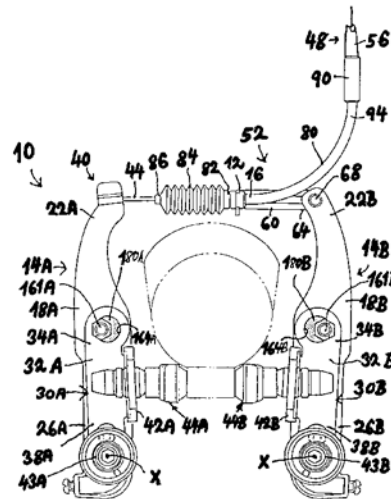
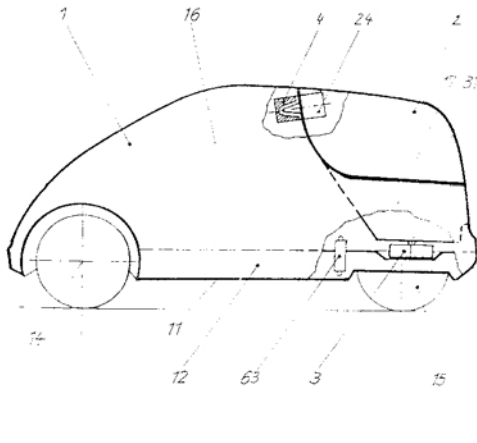

7 (51) B 62 L 1/00, B 62 L 3/00

(21) 1999-2175

(71) SHIMANO INC, Osaka, JP;

(72) Sugimoto Masanori, Osakasayama-shi, JP;

(54) Brzda jízdního kola s čelistí brzdy, nastavitelnou pomocí kulis

(22) 16.06.1999

(32) 22.06.1998

(31) 1998/103980

(33) US

(57) Brzda jízdního kola zahrnuje rameno /18A, 18B/ brzdy s horní částí /22A, 22B/ a spodní částí /26A, 26B/, spojovací prvek /32A, 32B/ s horní částí /34A, 34B/ a spodní částí /38A, 38B/ rameno /18A, 18B/ brzdy a spodní část /38A, 38B/ spojovacího prvku /32A, 32B/ vůči sobě otáčejí okolo společné osy /X/. Nastavovací prvek /42A, 42B/ čelisti je umístěn na horní části /34A, 34B/ spojovacího prvku /32A, 32B/. Brzda dále zahrnuje spojovací a nastavovací mechanismus pro ustavení spojovacího prvku /32A, 32B/ relativně vůči ramenu /18A, 18B/ brzdy, přičemž tento spojovací a nastavovací mechanismus zahrnuje nastavovací hřídel /161A, 161B/, který vychází z jednoho ramena /18A, 18B/ brzdy, otvor /164A, 164B/ hřídele, definovaný druhým ramenem /18A, 18B/ brzdy a spojovací prvek /32A, 32B/. Ustavovací hřídel /161A, 161B/ prochází otvorem /164A, 164B/ hřídele. Průměr otvoru /162A, 162B/ hřídele je větší než průměr nastavovacího hřídele /161A, 161B/. Nastavovací prvek /180A, 180B/ je umístěn v otvoru /164A, 164B/ hřídele a definuje nastavovací otvor /182A, 182B/, kterým prochází nastavovací hřídel /161A, 161B/ v poloze mimo střed otvoru /164A, 164B/ hřídele. Otáčením nastavovacího prvku /180A, 180B/ se nastavuje úhel a/nebo poloha čelisti /44A, 44B/ brzdy vůči ramenu /18A, 18B/ brzdy.

(74) PATENTSERVIS PRAHA a.s., Jivenská 1, Praha 4, 14000;

7 (51) B 62 L 3/00

(21) 1999-1999

(71) SHIMANO INC, Osaka, JP;

(72) Sugimoto Masanori, Osaka, JP;

(54) Brzdové zařízení pro jízdní kolo

(22) 04.06.1999

(32) 22.06.1998

(31) 1998/103661

(33) US

(57) Brzdové zařízení pro jízdní kolo obsahuje brzdové rameno /212a, 212b/ a upevňovací součást brzdové vložky /213a, 213b/, umístěnou na brzdovém ramenu /212a, 212b/, pro vstřebávání brzdící odporové síly /F_R/ ze styku brzdové vložky /213a, 213b/ s ráfkem /205/ kola. Upevňovací součást brzdové vložky má kyvné táhlo /224a, 224b/, které se pootáčí kolem osy otáčení. Brzdící zařízení dále zahrnuje připojovací součást /27, 28/ pro připojování ovládacího članku /10/, připojenou k brzdovému ramenu /212a, 212b/, pro přenášení brzdové ovládací síly /F_C/ z ovládacího članku /10/. Brzdící zařízení také obsahuje mechanismus pro ovládnání brzdící síly, který se připojuje mezi upevňovací součásti brzdové vložky /213a, 213b/ a připojovací součástí /27, 28/ ovládacího članku /10/ tak, aby se umožňoval vztahový pohyb mezi upevňovací součásti brzdové vložky /213a, 213b/ a připojovací součástí /27, 28/ ovládacího članku /10/ tehdy, když jak brzdící odporová síla /F_R/ tak i brzdící ovládací síla /F_C/, přesahuje určité hodnoty, jež jsou jiné než nula.

(74) PATENTSERVIS PRAHA a.s., Jivenská 1, Praha 4, 14000;

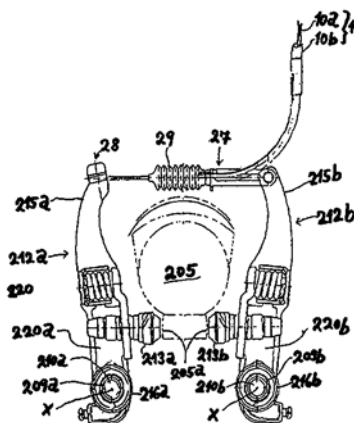

7 (51) B 65 B 41/12, B 65 B 41/16, B 65 H 16/00, B 65 H 18/20, B 65 H 23/00, B 65 H 27/00

(21) 1999-1921

- (71) INDAG GMBH & CO.BETRIEBS-KG,
Eppelheim/Heidelberg, DE;
- (54) **Způsob a zařízení k přivádění fólií**
- (22) 31.05.1999
- (32) 03.06.1998
- (31) 1998/19824798
- (33) DE
- (57) Zařízení k přivádění fóliového materiálu /15/ sestává ze zásobního kotouče /1/ poháněného motorem, z odtahovacích prostředků /67a, 67b, 68, 70/ a ze senzoru spotřeby /81/ uspořádaného mezi zásobním kotoučem /1/ a odtahovacími prostředky /67a, 67b, 68, 70/, pro řízení pohonu zásobního kotouče /1/ podle spotřeby fóliového materiálu. Dále sestává alespoň z jednoho pevného vychylovacího válečku /19/, alespoň z jednoho senzorového válečku /21/ a senzorových prostředků /43, 45, 47, 49/, kde senzorový váleček /21/ je uložen a uspořádán s možností změny vzdálenosti od vychylovacího válečku /19/, přičemž senzorové prostředky /43, 45, 47, 49/ jsou uspořádány s možností snímání změny vzdálenosti a s možností zvýšení rychlosti zásobního kotouče /1/. Fólie se přivádí ze zásobního kotouče /1/, kolem alespoň jednoho pevného vychylovacího a jednoho senzorového válečku /19, 21/ a nakonec se odebírá odtahovacími prostředky /67a, 67b, 68, 70/.
- (74) Hakr Eduard Ing., Přístavní 24, Praha 7, 17000;

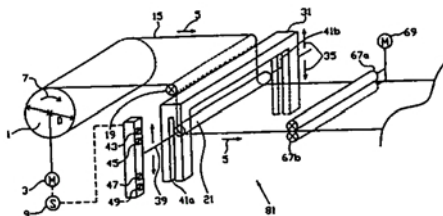

- 7 (51) **B 65 D 25/20, B 65 C 9/18**
- (21) **1998-2955**
- (71) HEINEKEN TECHNICAL SERVICES B. V.,
Amsterdam, NL;
- (72) Blom Patrick Johannes, Leiden, NL;
Rosens Erwin Anton, Leiden, NL;
Brandt Thomas Lynn, Windsor, NY, US;
Wilkens Daniel Nathaniel, Freeville, NY, US;
- (54) **Vratný plastický kontejner opatřený nálepkou**
- (22) 19.03.1997
- (32) 20.03.1996
- (31) 1996/96200780
- (33) EP
- (86) PCT/NL97/00140
- (87) WO 97/34810
- (57) Řešení se týká vratného plastického přepravního kontejneru /1/ jako bedničky, basy, opatřeného na alespoň jednom svém povrchu nálepkou pouze z tiskařské barvy /20/, jež je odstranitelná bez porušení uvedeného povrchu, přičemž nálepka je přilnuta k tomuto alespoň jednomu povrchu prostřednictvím aktivované vrstvy adheziva /30, 40/.
- (74) PATENTSERVIS PRAHA a.s., Jivenská 1, Praha 4, 14000;

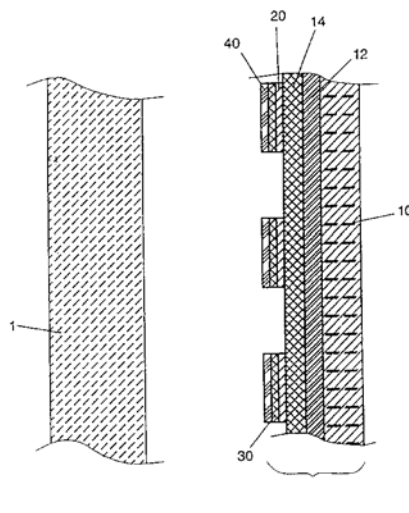

- 7 (51) **B 65 D 33/06**
- (21) **1998-2823**
- (71) BISCHOF UND KLEIN GMBH & CO., Lengerich,
DE;
- (72) Huckriede Klaus, Lengerich, DE;
Erber Uwe, Lengerich, DE;
- (54) **Obalový prostředek pro sypký plněný výrobek**
- (22) 04.09.1998
- (32) 05.09.1997
- (31) 1997/29715972
- (33) DE
- (57) Řešení se týká obalového prostředku pro sypký plněný výrobek, z papíru, plastové fólie nebo podobného ohebného materiálu, který má formu na obou koncích /1, 2/ uzavřeného sáčku nebo pytlíku. Pro odebrání plněného výrobku z plnicího prostoru sáčku lze v přechodové oblasti mezi jedním z obou uzavřených konců /1, 2/ sáčku a sousední úzkou boční stěnou /15/ sáčku zhotovit výsypný otvor. V jedné oblasti druhého konce /1/ z obou uzavřených konců /1, 2/ sáčku, ležící v podstatě diagonálně proti zhotovovanému výsypnému otvoru, je upraveno postranní přídržné zařízení /23, 23'/ z ohebného materiálu, které obvykle probíhá uvnitř vnějšího obrysu sáčku. K provádění odběru plněného výrobku však může přídržné zařízení /23, 23'/ s dílčí částí, tvořící vnější úchyt /35/, sloužit jako pomoc při sypání.
- (74) Všečetka Miloš JUDr., Hálkova 2, Praha 2, 12000;

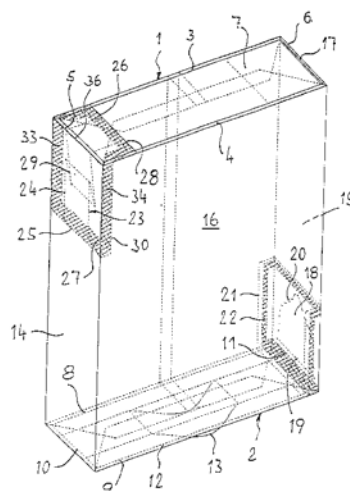

- 7 (51) **B 65 D 51/24, B 65 D 23/00, A 47 K 5/12**
- (21) **1998-2961**
- (71) GEBRO BROSCHEK GESELLSCHAFT M. B. H.,
Fieberbrunn, AT;

- (72) Hantich Gerhard, Kitzbühel, AT;
Eisenreich Volker, Fieberbrunn, AT;
Zohmann Andreas, Fieberbrunn, AT;
Putzer Stefan, Fieberbrunn, AT;
- (54) **Uložení dávkovací hlavy na hrdlu lahve s desinfekční tekutinou**
- (22) 20.03.1997
(32) 26.03.1996
(31) 1996/0547
(33) AT
(86) PCT/AT97/00060
(87) WO 97/35780
(57) Řešení se týká uložení dávkovací hlavy /15/ na hrdlu /2/ lahve /1/ s desinfekční tekutinou, kdy je hrdlo /2/ lahve /1/ opatřeno vnějším závitem /3/, přičemž dávkovací hlava /15/ je opatřena vnitřním závitem a mezi hrdlem /2/ lahve /1/ a dávkovací hlavou /15/ je uspořádán mezikus /5/, který má trubkový průřez se středovým kanálem /18/. Na spodním čele /7/ mezikusu /5/ je vytvořený závit /4/ zašroubovatelný do vnějšího závitu /3/ na hrdle /2/ lahve /1/, přičemž na horním čele /9/ mezikusu /5/ vytvořený vnější závit /10/ je zašroubovatelný do vnitřního závitu na dávkovací hlavě /15/. Na vnějším plášti /11/ mezikusu /5/ je vytvořen kruhový límeček /12/ tak, že mezi ním a vnějším pláštěm /11/ je uspořádána kruhová drážka /13/, do které je zasunutelný držák /14/.
- (74) Malůšek Jiří Ing., Mendlovo nám. 1a, Brno, 60300;

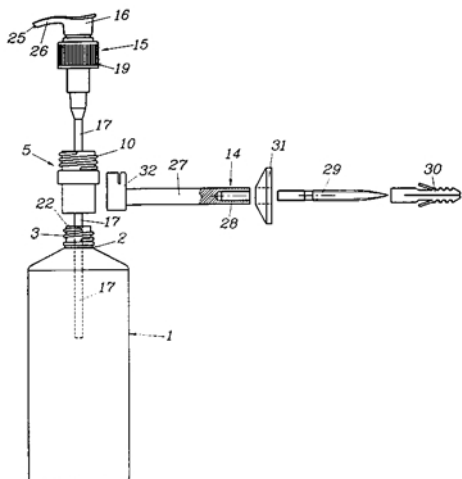

- 7 (51) **B 65 D 71/46, B 65 D 71/48, B 65 D 71/42**
(21) 1998-2795
(71) THE MEAD CORPORATION, Dayton, OH, US;
(72) Saulas Alain, Chateauroux, FR;
Auclair Jean-Michel, Chateauroux, FR;
- (54) **Nosič k uchycení hrdla lahví**
- (22) 13.03.1997
(32) 13.03.1996
(31) 1996/9605283
(33) GB
(86) PCT/US97/03918
(87) WO 97/33807
(57) Součástí nosiče k uchycení hrdla lahví je hlavní plocha /20, 116/ se dvěma protilehlými konci okrajů /70, 72, 170, 172/, první ohybová čára /32, 14/ a přinejmenším jeden otvor /44, 144/ k vložení lahve /A/. Otvor /44, 144/ je umístěn po obou stranách první čáry ohybu /32, 134/ a přerušuje ji. V hlavní ploše /20, 116/ je vyražena první čelist /40, 140/, kterou je vymezena přinejmenším část otvoru /44, 140/. Čelist /40, 140/ je přehnutelně spojena s hlavní plochou /20, 116/ takovým způsobem, aby čelist /40, 140/ byla vyklonitelná z roviny hlavní plochy /20, 116/ k zachycení části lahve /A/ po jejím vložení do otvoru /44, 144/. Čelist /40, 140/ je spojena s hlavní plochou /20, 116/ druhou a třetí ohybovou čarou /60, 62, 160, 162/, které se od sebe vzájemně rozbíhají směrem k

jednomu konci okraje /70, 72, 170, 172/, takže vyklonění čelisti /40, 140/ z roviny hlavní plochy /20, 116/ má za následek částečné složení hlavní plochy /20, 116/ podél první ohybové čáry /32, 134/. Mezi druhou a třetí ohybovou čarou /60, 62, 160, 162/ je průřez /64, 164/, který částečně odděluje čelist /40, 144/ od hlavní plochy /20, 116/. Průřez /64, 164/ je umístěn napříč první ohybovou čarou /32, 134/ a přerušuje ji.

- (74) PATENTSERVIS PRAHA a.s., Jivenská 1, Praha 4, 14000;

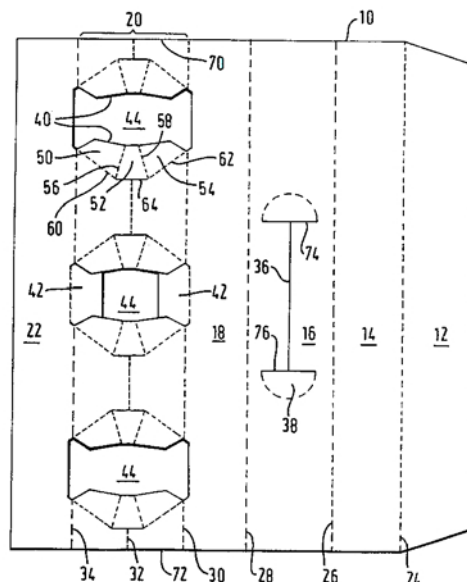

- 7 (51) **B 65 D 77/02, B 65 D 85/72**
(21) 1998-1927
(71) SCHALLER Pavel, Říčany u Prahy, CZ;
(71) KREJČÍ Milan, Říčany u Prahy, CZ;
(71) LINHART Adolf, Říčany u Prahy, CZ;
(72) Schaller Pavel, Říčany u Prahy, CZ;
Krejčí Milan, Říčany u Prahy, CZ;
Linhart Adolf, Říčany u Prahy, CZ;
- (54) **Způsob přípravy polotovarů pro amolety**
- (22) 18.06.1998
(57) Řešení se týká polotovarů pro amolety, připravovaných obohacením vaječné směsi ingrediencemi a jejím následným balením v gastronomických obalech nebo gastronomických obalech vakuovaných.
- 7 (51) **B 65 H 57/28, B 65 H 54/28**
(21) 1999-2588
(71) ABB AB, Västeras, SE;
(72) Backlund Alberti, Hallstahammar, SE;
Leijon Mats, Västeras, SE;
- (54) **Navíjecí zařízení**
- (22) 02.02.1998
(32) 03.02.1997
(31) 1997/9700366
(33) SE
(86) PCT/SE98/00173
(87) WO 98/33736
(57) Zařízení k navíjení a odvíjení různých materiálů /K/, jako např. vodičů, kabelů apod., na buben /13/. Součástí zařízení je nosič /12/ s pohonem /25/ vodičí paže /10/. Vodičí paže /10/, která je otáčivě upevněna k nosiči /12/, podpirá ukládací paži /14/, jež slouží k odvíjení a navíjení různých materiálů /K/ na stacionární buben /13/. Ukládací paže /14/ má v průřezu podobu písmene V s pohyblivou drahou, umožňující pohyb materiálu /K/. Tato pohyblivá dráha je orientována směrem k bubnu /13/ a je vymezena podávacími válci v ukládací paži /14/. Podávací válce mají kulovitý tvar a jejich valivý odpor je blízký nule, čímž je eliminováno překroučení materiálu /K/ při navíjení a odvíjení. Součástí zařízení je dále zdvihová a otočná

tabule /15/, která je umístěna pod bubnem /13/ k umožnění otočení bubnu o 180 stupňů. Ke zdvihové a otočné tabuli /15/ patří spojovací články /16, 27/ k upevnění na nosič /12/, které lze odpojit při zdvihání bubnu /13/.

- (74) PATENTSERVIS PRAHA a.s., Jivenská 1, Praha 4, 14000;

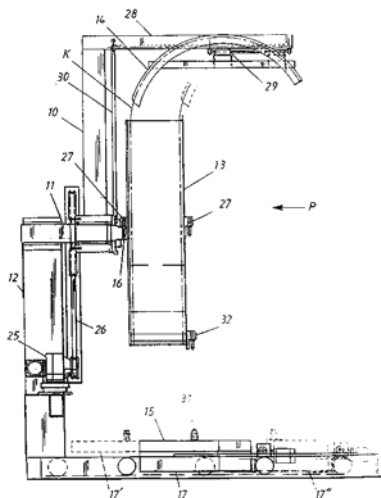

- 7 (51) **B 65 H 75/38, B 65 H 75/48, H 02 G 11/02**
 (21) **1999-1913**
 (71) ATLANTA KABEL STEINMÜLLER GMBH & CO. KG, Lüdenscheid, DE;
 (72) Steinmüller Jörg, Meinerzhagen, DE; Kleindopp Günther, Herscheid, DE; Büttner Gerhard, Suhl, DE;
 (54) **Samonavíjecí kabelový buben**
 (22) 31.05.1999
 (32) 16.06.1998
 (31) 1998/19826661
 (33) DE
 (57) Samonavíjecí kabelový buben sestává ze základní desky /1/, na které je na úložném čepu /2/ uložen kabelový buben /3/. Řešeným technickým problémem je stabilní a koncentrované uspořádání všech funkčních prvků na základní desce /1/ a kontaktní zařízení s malým počtem součástí. Do žlábků ve tvaru písmene U, který je vymezen druhou obvodovou stěnou /19/, druhou prstencovou stěnou /20/ a třetí obvodovou stěnou /21/, zasahuje obvodový nátrubek /39/ kabelového bubnu /3/, v základní desce /1/ je vytvořena komora /6/, která navazuje na okénko /26/ třetí obvodové stěny /21/ a je v ní uložena navíjecí pružina /8/, která je připevněna na obvodovém nátrubku /39/, přičemž ve třetí obvodové stěně /21/ je vytvořeno nejméně jedno další okénko /28/, skrze které prochází brzdící kotouč /11/ a dosedá na vnitřní stranu obvodového nátrubku /39/ a základní deska /1/ je opatřena centrální prstencovou stěnou /22/, ve které jsou uloženy kontaktní kroužky /12, 13/ a která nese úložný čep /2/, zatímco kabelový buben /3/ je opatřen prstencovou stěnou /40/, která nese kluzné kontakty /14, 15/.
- (74) Chlustina Jiří Ing., Jana Masaryka 43, Praha 2, 12000;

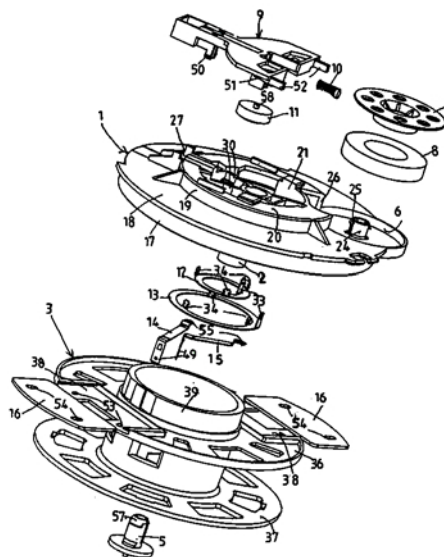

- 7 (51) **C 01 B 15/023**
 (21) **1999-1429**
 (71) PROCATALYSE S. A., Rueil Malmaison, FR;
 (72) Le Loarer Jean-Luc, Salindres, FR; Nedez Christophe, Salindres, FR; Taxil Bernard, Vif, FR;
 (54) **Způsob regenerace derivátů anthrachinonu v průběhu syntézy peroxidu vodíku**
 (22) 24.10.1997
 (32) 25.10.1996
 (31) 1996/9613028
 (33) FR
 (86) PCT/FR97/01909
 (87) WO 98/18715
 (57) Řešením je způsob regenerace pracovního roztoku pro výrobu peroxidu vodíku, kde pracovní roztok obsahuje nejméně jeden derivát anthrachinonu a nejméně jeden degradační produkt tohoto derivátu spočívá v tom, že se přivede do styku s aluminou, která se zaskává koagulací do kapek nebo extruzí. Celkový objem pórů aluminy je nejméně 0,25 ml/g a specifický povrch nejméně 10 m²/g.
- (74) Hakr Eduard Ing., Přístavní 24, Praha 7, 17000;
- 7 (51) **C 01 B 21/14, B 01 J 23/42, B 01 J 23/44, B 01 J 37/22**
 (21) **1999-1501**
 (71) DSM N. V., Heerlen, NL;
 (72) Van Lieshout Lambertus Hubertus Wilhelmus, Meerssen, NL; Schevelier Peter Arnold Cesiliaan, Maastricht, NL; Lefferts Leonardus, Beek, NL;
 (54) **Způsob přípravy hydroxylamonných solí**
 (22) 17.10.1997
 (32) 28.10.1996
 (31) 1996/9600914
 (33) BE
 (86) PCT/NL97/00581
 (87) WO 98/18717
 Postup přípravy hydroxylamonných solí katalytickou redukcí dusičnanových iontů v kyselém prostředí v přítomnosti palládia a/nebo platiny jako katalyzátoru na nosičovém materiálu, přičemž katalyzátor obsahuje halogenové ionty v množství přinejmenším 0,00025 mmol na m² a maximálně 0,004 mmol na m² povrchové plochy palládia a/nebo platiny. Halogenovými ionty jsou s výhodou ionty jodu nebo bromu, nosičovým materiálem je aktivní uhlí nebo grafit.
- (74) Všeťečka Miloš JUDr., Hálkova 2, Praha 2, 12000;

- 7 (51) **C 01 F 7/76**
 (21) **1998-2113**
 (71) VYSOKÁ ŠKOLA CHEMICKO-TECHNOLOGICKÁ, Praha, CZ;
 (71) SYHYTAL, SPOL. S R.O., Zlín, CZ;
 (71) BYSTRICKO-POVRCHOVÉ ÚPRAVY, A.S., Rožná, CZ;
 (72) Kovanda František, Praha, CZ;
 Kolušek David, Praha, CZ;
 Kalas Robert Ing., Bystřice nad Pernštejnem, CZ;
 Chlumský Jaroslav Ing., Bystřice nad Pernštejnem, CZ;
 Kyslinger Oldřich Ing., Zlín, CZ;
- (54) **Způsob výroby syntetického hydrocalcitu**
 (22) 02.07.1998
 Při způsobu výroby syntetického hydrocalcitu chemického složení $Mg_{1-x}Al_x(OH)_2/CO_3/_{x/2}y H_2O$, kde $0,20 \leq x \leq 0,35$, $0 \leq y \leq 1$, se při pH směsi 8 až 12 a teplotě do 100°C sráží vodný roztok hořečnaté soli a vodný roztok hlinité soli v zásaditěm vodném roztoku uhličitanu nebo hydrogenuhlčitanu alkalického kovu. Vzniklá suspenze se nechá krystalizovat po dobu 0 až 48 hodin při teplotě 20 až 150°C, načež se pevný produkt ze suspenze odfiltruje, promyje a vysuší.
- 7 (51) **C 01 G 49/00, C 01 G 49/14, C 01 G 45/02**
 (21) **1999-2958**
 (71) TIOXIDE GROUP SERVICES LIMITED, London, GB;
 (72) Noble Brian Cameron, Ingleby Barwick, GB;
- (54) **Způsob zpracování roztoku obsahujícího sůl nebo soli železa**
 (22) 18.02.1998
 (32) 21.02.1997
 (31) 1997/9703662
 (33) GB
 (86) PCT/GB98/00504
 (87) WO 98/37022
- (57) Při způsobu zpracování se roztok obsahující sůl nebo soli železa, znečištěný rozpustnou solí nebo rozpustnými solemi manganu, přidá do roztoku oxidačního činidla schopného převést sůl nebo soli manganu na oxid manganičitý. Přidáním oxidu manganatého jako zárodečného činidla se veškerý vzniklý koloidní oxid manganičitý uloží na zárodečných částicích oxidu manganičitého a zárodečné částice oxidu manganičitého se z roztoku obsahujícího sůl nebo soli železa odstraní.
- (74) Kubát Jan Ing., Přístavní 24, Praha 7, 17000;
- 7 (51) **C 02 F 1/00**
 (21) **1999-1308**
 (71) BRITA GMBH, Taunusstein, DE;
 (72) Robinson Thomas, Banbury, GB;
- (54) **Vložka na úpravu vody pro zařízení na úpravu vody v domácnosti a zařízení na úpravu vody v domácnosti vybavené touto vložkou**
 (22) 17.10.1997
 (32) 17.10.1996
 (31) 1996/9621637
 (33) GB
 (86) PCT/GB97/02871
 (87) WO 98/17582
- (57) Vyměnitelná vložka na úpravu vody pro konvici na filtrování vody v domácnosti sestává z pohárovité nádoby /21A/, obsahující médium /26A/ na úpravu vody, přičemž jsou k této pohárovité nádobce /21A/ připevněny odnímatelné a pro vodu nepropustné krycí membrány /35A, 36A/, které překrývají jak otevřený vršek pohárovité nádoby /21A/, tak i výstupní otvor /24A/ ve dně této pohárovité nádoby /21A/. V nější povrch pohárovité nádoby /21A/ je opatřen spirálovitou drážkou /37/, vytvořenou na krčkovité části /38/ této pohárovité nádoby /21A/ v blízkosti jejího okraje, a obvodovou

přírubou /19A/ na dolním konci této krčkovité části /38/. Odnímatelné krycí membrány /35A, 36A/ jsou připevněny z důvodů uskladnění za účelem udržování vlhkosti média /26A/ na úpravu vody, uloženého v prostoru pohárovité nádoby /21A/. Má-li být vložka na úpravu vody použita a instalována do zařízení na úpravu vody, jsou odnímatelné krycí membrány /35A, 36A/ odstraněny a vložka je zašroubována do příslušného otvoru v základně nálevky, přičemž obvodová příruba /19A/ vytváří spolu s konstrukcí nálevky vodotěsné utěsnění.

- (74) Čermák Karel Dr., Národní 32, Praha 1, 11000;

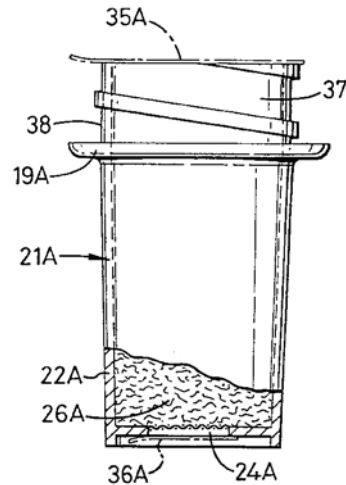

- 7 (51) **C 02 F 3/18, C 02 F 3/14, C 02 F 11/02**
 (21) **1998-1119**
 (71) TOPOL Jan, Církvice u Kutné Hory, CZ;
 (72) Topol Jan, Církvice u Kutné Hory, CZ;
- (54) **Způsob dvoustupňového čištění odpadních vod biologickou cestou a zařízení k provádění způsobu**
 (22) 10.04.1998
 (57) Způsob dvoustupňového čištění odpadních vod biologickou cestou s aktivovaným kalem ve vznosu, při němž se do vyrovnávací nádrže přivádějí odpadní vody a při fázi plnění reaktoru se následně přečerpávají čerpadlem surové vody do reaktoru k dočištění. Reaktor se provzdušňuje při fázi plnění z minimální na maximální hladinu, přičemž vyrovnávací nádrž se provzdušňuje při fázi prázdnění reaktoru z hladiny maximální na hladinu minimální. Dvoustupňová diskontinuální aktivací čistírna odpadních vod biologickou cestou s aktivovaným kalem ve vznosu, tvořená vyrovnávací nádrží /1/ s přítokem odpadních vod /3/ a s čerpadlem /12/ přebytečného kalu, plovákovým spínačem /26/ maximální a minimální hladiny, čerpadlem /13/ čisté vody, provzdušňovacím zařízením /11/, plovákovým přepínačem /7/ udržovacího režimu v nádrži /1/ pro blokování čerpadla /13/ čisté vody, přičemž v reaktoru /2/ je v úrovni mezi maximální a minimální hladinou umístěn plovákový přepínač /4/ čerpadla /13/ čisté vody.
- (74) Pitman Přemysl, Brichtova 813, Praha 5, 15200;

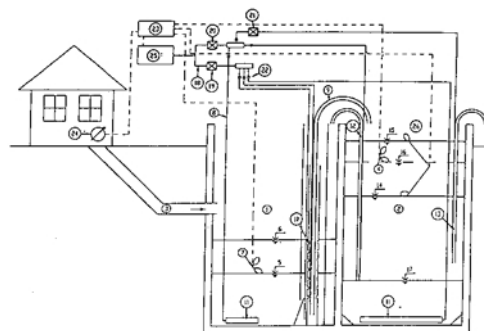

- 7 (51) **C 03 B 37/05, C 03 B 37/10, C 03 C 25/10**
 (21) **1998-1634**
 (71) ROCKWOOL INTERNATIONAL A/S, Hedehusene, DK;
 (72) Tonder Flemming Weiss, Jyderup, DK;
 Clausen Anders Ulf, Koge, DK;
 (54) **Výroba produktů ze syntetických skelných vláken**
 (22) 29.11.1996
 (32) 01.12.1995
 (31) 1995/9524608
 (33) GB
 (86) PCT/EP96/05301
 (87) WO 97/20781
 (57) Při způsobu výroby plněných produktů ze syntetických skelných vláken aplikací minerální taveniny do otáčejícího se zvláknujícího rotoru, vrháním této taveniny z rotoru jako vláken a formováním v podstatě prstencového oblaku vláken, stříkáním pojivového prostředku do prstencového oblaku vláken, unášením vláken osově z rotoru směrem ke sběracímu povrchu sbíráním těchto vláken na kolektorovém povrchu se stříká do v podstatě prstencového oblaku vláken kaše, která má měrnou hmotnost alespoň 1,1, přednostně alespoň 1,2 kg/m³ a která je tvořena tekutou disperzí částicového materiálu ve vodním pojivovém prostředí.
- (74) PATENTSERVIS PRAHA a.s., Jivenská 1, Praha 4, 14000;

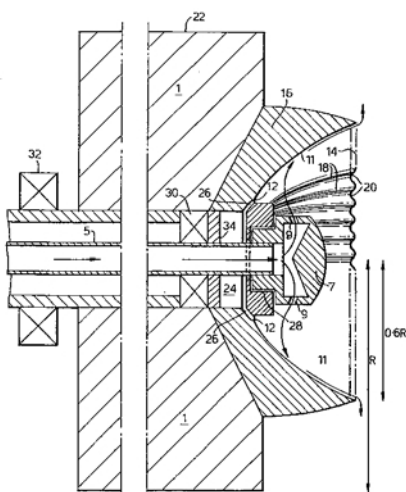

- 7 (51) **C 04 B 14/02, C 04 B 18/12, C 04 B 28/02**
 (21) **1998-3757**
 (71) JIŘÍ PAVLICA - ZAPA BETON, Praha, CZ;
 (72) Pavlica Jiří, Uherské Hradiště, CZ;
 (54) **Beton s požadovaným množstvím zrn o velikosti do 0,25 mm**
 (22) 19.11.1998
 (57) Beton s požadovaným množstvím zrn do 0,25 mm všech komponent obsažených v betonu obsahuje vedle frakcí hrubého kameniva frakci kameniva 0-4 z nejméně dvou různých zdrojů, z nichž frakce kameniva 0-4 z prvního zdroje obsahuje 0,1 až 10 % hmotn. jemných zrn do 0,25 mm a 12 až 20 % hmotn. zrn do 0,5 mm a 80 až 88 % hmotn. zrn nad 0,5 mm a frakce kameniva 0-4 z druhého zdroje obsahuje 5 až 30 % hmotn. jemných zrn do 0,25 mm a 15 až 60 % hmotn. zrn do 0,5 mm a 40 až 85 % hmotn. zrn nad 0,5 mm, přičemž v rozmezí dávkování 150 až 450 kg cementu/m³ betonu jsou oba zdroje v poměru 5 až 95 ku 95 až 5 % hmotn..
- (74) Kubičková Květoslava Ing., Doubravčická 2201, Praha 2, 16635;

- 7 (51) **C 04 B 24/34**
 (21) **1998-3758**

- (71) JIŘÍ PAVLICA - ZAPA BETON, Praha, CZ;
 (72) Pavlica Jiří, Uherské Hradiště, CZ;
 (54) **Betony s vodním součinitelem nad 0,80 se zlepšenými reologickými vlastnostmi**
 (22) 19.11.1998
 (57) Betony nízkých pevnostních tříd s vodním součinitelem nad 0,80 se zlepšenými reologickými vlastnostmi, s konsistencí čerstvého betonu měkkou až tekutou, obsahují provzdušňovací přísadu ve formě vodného roztoku s 5 % hmotn. vinsolové pryskyřice v množství 0,10 až 0,40 kg/m³ betonu a vodu v objemovém množství menším než v referenčním betonu bez provzdušňovací přísady, přičemž součet objemu vzduchu a vody je srovnatelný se součtem objemů vzduchu a vody v referenčním betonu.
- (74) Kubičková Květoslava Ing., Doubravčická 2201, Praha 10, 10000;

- 7 (51) **C 04 B 28/14, C 04 B 22/16**
 (21) **1999-1408**
 (71) UNITED STATES GYPSUM COMPANY, Chicago, IL, US;
 (72) Yu Qiang, Grayslake, IL, US;
 Sucech Steven W., Lake Villa, IL, US;
 Groza Brent E., Grayslake, IL, US;
 Mlinac Raymond J., Wildwood, IL, US;
 Jones Frederick T., Grayslake, IL, US;
 Henkels Paul J., Arlington Heights, IL, US;
 (54) **Způsob výroby produktu s obsahem sádry**
 (22) 21.08.1998
 (32) 21.08.1997
 (31) 1997/916058
 (33) US
 (86) PCT/US98/17293
 (87) WO 99/08979
 (57) Výrobek obsahující ztuhlou sádro se zvýšenou odolností proti trvalé deformaci se připravuje vytvořením směsi materiálu na bázi síranu vápenatého, vody a vhodného množství jedné nebo více látek zlepšujících vlastnosti zvolených nebo více kondenzovaných kyselin fosforečných, z nichž každá obsahuje dvě nebo více jednotek kyseliny fosforečné; a solí nebo iontů kondenzovaných fosfátů, z nichž každý obsahuje dvě nebo více fosfátových jednotek. Směs se potom udržuje při podmínkách dostačujících pro vytvoření materiálu na bázi ztuhlé sádry se zlepšenými vlastnostmi materiálu na bázi síranu vápenatého.
- (74) Korejzová Zdenka JUDr., Spálená 29, Praha 1, 11000;

- 7 (51) **C 05 F 11/00, C 05 F 11/08**
 (21) **1999-3025**
 (71) POLLÁK Arpád, Velký Meder, SK;
 (72) Pollák Arpád, Velký Meder, SK;
 (54) **Způsob přípravy směsi mikroorganismů na vázání dusíku ze vzduchu, na zvyšování rozpustnosti sloučenin fosforu a na rozklad potravinářského olejového sedimentu a uvedená směs**
 (22) 19.02.1998
 (32) 25.02.1997
 (31) 1997/250
 (33) SK
 (86) PCT/SK98/00003
 (87) WO 98/37038
 (57) Způsob přípravy směsi na vázání dusíku ze vzduchu, na zvyšování rozpustnosti sloučenin fosforu a na rozklad potravinářského olejového sedimentu a uvedená směs, který spočívá ve společné fermentaci alespoň dvou kmenů mikroorganismů v živné půdě bez dusíku a s obsahem sloučenin fosforu, kdy se namnožují bakteriální kmeny Azobacter croococcum CCM 4642 a Azospirillum brasiliense CCM 4644 po dobu 22 hodin při teplotě 28 °C. Následně se k nim přidá bakteriální kmen bakteriální kmen Bacillus megatherium CCM 4643 a bakteriální kmen

- Pseudomonas putida CCM 4641 a dále se společně kultivují 44 až 46 hodin při teplotě 28 °C pro provzdušňování 0,6 litry vzduchu na/litr živné půdy.
- (74) Vandělková Jana Ing., Petrská 12, Praha 1, 11000;
- 7 (51) **C 07 C 209/72**
(21) **1999-2242**
(71) BAYER AKTIENGESELLSCHAFT, Leverkusen, DE;
(72) Langer Reinhard, Tönisvorst, DE;
Petrucek Gerd-Michael, Erkrath, DE;
(54) **Způsob výroby cykloalifatických aminů**
(22) 18.06.1999
(32) 19.06.1998
(31) 1998/19827282
(33) DE
(57) Při nízkotlakém způsobu hydrogenace aromatických aminů vznikají odpovídající cykloalifatické aminy v přítomnosti rhodiových katalyzátorů, případně modifikovaných iridiem, rhuteniem, osmiem, paladiem nebo platinou nebo směsí těchto kovů na nosičích modifikovaných oxidy kovů chromu, molybdenu, wolframu, manganu nebo rhenia nebo směsí těchto oxidů.
- (74) Všečeka Miloš JUDr., Hálkova 2, Praha 2, 12000;
- 7 (51) **C 07 C 217/52, C 07 C 213/08, A 61 K 31/075, A 61 P 25/22**
(21) **1999-1376**
(71) EGIS GYOGYSZERGYÁR RT., Budapest, HU;
(72) Gacsályi István, Budapest, HU;
Klebovich Imre, Budapest, HU;
Budai Zoltán, Budapest, HU;
Lukács Gyula, Budapest, HU;
Kaufmanné Bojtí Erzsébet, Budapest, HU;
Schmidt Éva, Budapest, HU;
Gyertyán István, Budapest, HU;
Bilkei Gorzó András, Budapest, HU;
Blaskó Gábor, Budapest, HU;
Abermann Miklós, Budapest, HU;
Baloghné Nemes Katalin, Budapest, HU;
Grézál Gyula, Budapest, HU;
Egyed András, Budapest, HU;
- (54) **Bicykloheptanové deriváty, způsob výroby a farmaceutický prostředek**
(22) 16.10.1997
(32) 17.10.1996
(31) 1996/9602868
(33) HU
(86) PCT/HU97/00064
(87) WO 98/17230
(57) Nová sloučenina vzorce I, /1R, 2S, 4R/-/2-fenyl-2-methyl-aminoethoxy-1,7,-trimethyl-bicyklo[2.2.1]heptan, způsob její výroby a její použití v lékařství pro léčení úzkostných stavů.
- (74) Korejzová Zdenka JUDr., Spálená 29, Praha 1, 11000;

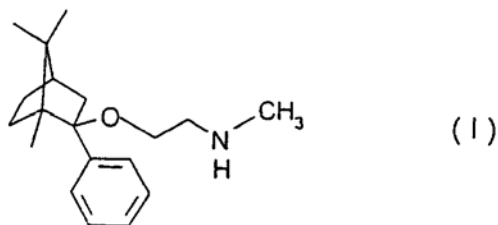

- 7 (51) **C 07 C 225/22, A 61 K 31/135, A 61 P 11/06, A 61 P 37/08, A 61 P 19/02, A 61 P 9/10, A 61 P 1/00, A 61 P 17/00**
(21) **1999-2598**
(71) LEO PHARMACEUTICAL PRODUCTS LTD. A/S (LOVENS KEMISKE FABRIK PRODUKTIONSAKTIESELSKAB), Ballerup, DK;

- (72) Ottosen Erik Rytter, Olstykke, DK;
Rachlin Schneur, Melby, DK;
- (54) **Aminobenzofenony jako inhibitory interleukinu a TNF**
(22) 08.01.1998
(32) 24.01.1997
(31) 1997/9701453
(33) GB
(86) PCT/DK98/00008
(87) WO 98/32730
- Sloučeniny obecného vzorce I, kde R₁ a R₂ znamenají nezávisle jeden nebo více podobných nebo různých substituentů vybraných ze skupiny zahrnující vodík, halogen, hydroxy, merkaptó, trifluormethyl, amino, alkyl, alkoxy, alkylthio, alkylamino nebo alkoxykarbonyl, s obsahem C 1 až 5, kyano, karboxy, karbamoyl, fenyl nebo nitro; R₃ znamená vodík, halogen, hydroxy, merkaptó, trifluormethyl, amino, alkyl, alkoxy, alkylthio, alkylamino nebo alkoxykarbonyl, s obsahem C 1 až 5, fenyl, kyano, karboxy nebo karbamoyl; R₄, R₅ a R₆ znamená nezávisle vodík, trifluormethyl, alkyl, karbamoyl, alkoxykarbamoyl nebo alkyloxy, s obsahem C 1 až 5; X znamená kyslík, N-OH, N-O-alkyl, dialkoxy, cyklický dialkoxy, dialkylthio nebo cyklický dialkylthio, s obsahem C 1 až 5, způsob jejich výroby a farmaceutický prostředek s jejich obsahem. Předkládané sloučeniny jsou cenné v humánní i veterinární praxi jako systemická a topická činidla pro léčbu a profylaxi astmatu, alergie, revmatické artritidy, spondyloartritidy, dny, aterosklerózy, chronického zánětu tlustého střeva, proliferčních a zánětlivých chorob kůže, jako je psoriáza a atopická dermatitida.
- (74) Čermák Karel Dr., Národní 32, Praha 1, 11000;

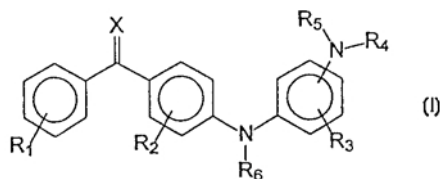

- 7 (51) **C 07 C 249/12**
(21) **1999-3363**
(71) BIOREX KUTATÓ ÉS FEJLESZTŐ RT., Veszprém, HU;
(72) Ürögdi László Dr., Budapest, HU;
Barabás Mihály, Budapest, HU;
Márványos Ede Dr., Budapest, HU;
Török Magdolna, Mátészalka, HU;
Csáka Zita, Kunszentmiklós, HU;
- (54) **Způsob přípravy halogenidů 0-(3-amino-2-hydroxypropyl)hydroxamové kyseliny**
(22) 05.12.1997
(32) 03.04.1997
(31) 1997/9700699
(33) HU
(86) PCT/HU97/00082
(87) WO 98/43948
- Způsob přípravy halogenidů O-/3-amino-2-hydroxypropyl/hydroxamové kyseliny obecného vzorce I, kde R¹ je fenyl, pyridyl nebo thienyl nebo substituovaný fenyl, ve kterém jeden nebo více substituentů může být halogen a/nebo haloalkyl a/nebo nitroskupina, X je halogen, R² a R³ jsou nezávisle na sobě lineární nebo rozvětvené nižší alkylové skupiny nebo R² a R³ spolu s atomem dusíku, který je spojuje, tvoří nasycenou 5 až 7 členou heterocyklickou skupinu, která může obsahovat další heteroatom a může být substituována, reakcí karboxamidoximu obecného vzorce II, ve kterém R¹ má výše uvedený význam, s reaktivním derivátem 3-amino-2-hydroxypropanu, diazotací takto získaného O-

substituovaného karboxamidoximu pomocí dusitanu sodného v přítomnosti kyseliny halogenovodíkové, rozkladu diazoniové soli a, pokud je to žádoucí, separaci opticky aktivních enantiomerů a/nebo reakci výsledné báze s organickou nebo minerální kyselinou, při které karboxamidoxim obecného vzorce II reaguje s 3-hydroxyazetidiniíovou solí obecného vzorce III, ve které R^2 a R^3 mají shora uvedený význam a Y je sůl tvořící anion, v prostředí nižšího alkoholu, nejlépe ethanolu, volitelně obsahujícím vodu a zalkalizovaném alkalickým hydroxidem, a kdy před diazotací získaného O-substituovaného karboxamidoximového meziprojektu je směs neutralizována a organické rozpouštědlo odstraněno. Způsob poskytuje sloučeniny obecného vzorce I ve vyšším výtěžku v porovnání se známými postupy.

- (74) Gabrielová Marta Ing., Třída Politických vězňů 7, Praha 1, 11000;

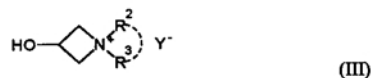
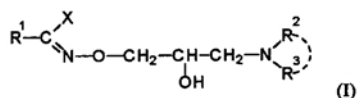

- (51) C 07 C 251/64, C 07 C 323/47, C 07 D 295/12, C 08 F 2/50, G 03 F 7/031, C 09 D 7/12, C 09 D 11/02, A 61 K 6/083, C 09 J 123/00, G 03 C 9/08, G 02 B 1/04
 (21) 1999-2317
 (71) CIBA SPECIALTY CHEMICALS HOLDING INC., Basel, CH;
 (72) Matsumoto Akira, Kyoto City, JP;
 Oka Hidetaka, Hyogo, JP;
 Ohwa Masaki dr., Kobe City, JP;
 Kura Hisatoshi, Hyogo, JP;
 Birbaum Jean-Luc dr., Binningen, CH;
 Dietliker Kurt dr., Allschwil, CH;
 (54) **Nové O-acyloximové fotoiniciátory, způsob jejich přípravy, jejich použití a prostředky, které je obsahují**
 (22) 24.06.1999
 (32) 26.06.1998
 (31) 1998/98810595
 (33) EP
 Oximesterové sloučeniny obecných vzorců I, II, III a IV, kde R_1 je fenyl, C_{1-20} alkyl nebo C_{2-20} alkyl popřípadě přerušovaný -O-, C_{2-20} alkanoyl nebo benzoyl, nebo R_1 je C_{2-12} alkoxykarbonyl nebo fenoxycarbonyl; R_1' je C_{2-12} alkoxykarbonyl, nebo R_1' je fenoxycarbonyl, nebo R_1' je -CONR₁₀R₁₁ nebo CN; R_2 je C_{2-12} alkanoyl, C_{4-6} alkenoyl, benzoyl, C_{2-6} alkoxykarbonyl nebo fenoxycarbonyl; R_3, R_4, R_5, R_6 a R_7 jsou atom vodíku, halogen, C_{1-12} alkyl, cyklopentyl, cyklohexyl, fenyl, benzyl, benzoyl, C_{2-12} alkanoyl, C_{2-12} alkoxykarbonyl, fenoxycarbonyl nebo skupina OR₈, SR₉, SO₂R₉ nebo NR₁₀R₁₁; R_4', R_5' a R_6' jsou atom vodíku, halogen, C_{1-12} alkyl, cyklopentyl, cyklohexyl, fenyl, benzyl, benzoyl, C_{2-12} alkanoyl, C_{2-12} alkoxykarbonyl, fenoxycarbonyl, nebo jsou skupina OR₈, SR₉, SO₂R₉, NR₁₀R₁₁; pod podmínkou, že nejméně jedna ze skupin $R_3, R_4, R_5, R_6, R_7, R_4', R_5'$ a R_6' je OR₈, SR₉ nebo NR₁₀R₁₁; R_8, R_9, R_{10} a R_{11} jsou například atom vodíku, C_{1-12} alkyl, fenyl; jsou vhodné jako iniciátory fotopolymerace radikálově polymerovaných sloučenin.
 (57)

- (74) Kubát Jan Ing., Přístavní 24, Praha 7, 17000;

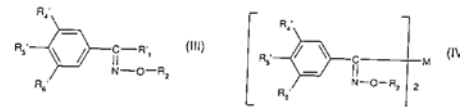
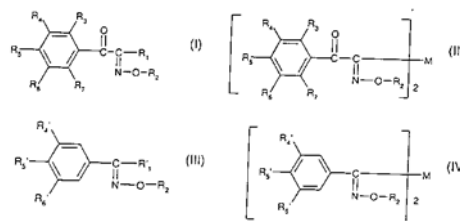

- (51) C 07 C 253/34, C 07 C 253/14, C 07 C 255/21
 (21) 1999-3195
 (71) KANEKA CORPORATION, Osaka, JP;
 (72) Kunihiro Shigeki, Hyogo, JP;
 Kano Fumihiko, Hyogo, JP;
 Mori Natsuki, Hyogo, JP;
 (54) **Způsob přípravy derivátů esterů kyseliny máselné**
 (22) 20.08.1998
 (32) 12.12.1997
 (31) 1997/362821
 (33) JP
 (86) PCT/JP98/03686
 (87) WO 99/31050
 (57) Cílem vynálezu je nalezení postupu výroby derivátů esterů kyseliny máselné obecného vzorce /2/, které jsou schopné odstranit různé znečišťující vedlejší produkty, jejichž tvorbě není možno předejít postupy podle dosavadního stavu techniky, zejména sloučeninu obecného vzorce /1/, s dobrou účinností. Způsob výroby derivátů esterů kyseliny máselné obecného vzorce 2, který zahrnuje zpracování směsi obsahující sloučeninu obecného vzorce 1 adičním reakčním činidlem, schopným adovat se na uvedenou ethylenickou vazbu, a tím převést sloučeninu obecného vzorce 1 na adiční produkt, který je možno snadno oddělit od uvedeného derivátu esteru kyseliny máselné obecného vzorce 2, a dále způsob výroby derivátu esteru kyseliny máselné obecného vzorce 2, který zahrnuje reakci sloučeniny obecného vzorce 3 se solí kyseliny kyanovodíkové průtokovou metodou.
 (74) Všečetka Miloš JUDr., Hálkova 2, Praha 2, 12000;

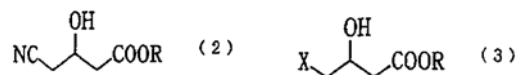
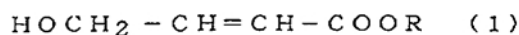

- (51) C 07 C 255/31, C 07 C 255/60, C 07 C 233/08, C 07 C 233/13, C 07 C 233/19, A 01 N 37/34
 (21) 1999-3256
 (71) BASF AKTIENGESELLSCHAFT, Ludwigshafen, DE;
 (72) Wetterci Frank, Mutterstadt, DE;
 Eicken Karl, Wachenheim, DE;
 Lorenz Gisela, Neustadt, DE;
 Ammermann Eberhard, Hapfenheim, DE;
 Strathmann Siegfried, Limburgerhof, DE;
 Rose Ingo, Mannheim, DE;
 (54) **Amidy kyseliny cykloalkylalkankarboxylové, způsob jejich výroby a jejich použití**
 (22) 23.02.1998
 (32) 14.03.1997
 (31) 1997/19710618
 (33) DE
 (86) PCT/EP98/01031
 (87) WO 98/41499
 Amidy kyseliny cykloalkylalkankarboxylové obecného vzorce I, ve kterém mají substituenty následující význam: A C_{3-6} -cykloalkyl, R^1 C_{1-6} -alkyl nebo C_{2-6} -alkenyl, R^2, R^3 ,

- R⁴ nebo nezávisle na něm jeden z významů zbytku R¹, n 0 nebo 1, Y kyano nebo halogen, W fenylní, naftyl nebo heteroaryl. Při způsobu výroby derivát kyseliny karboxylové vzorce II reaguje s aminem vzorce III, ve kterých mají symboly A, R³, R⁴, Y, X a n a R¹, R² a W výše uvedený význam. Amidu kyseliny cakloalkylalkankarboxylové vzorce I se používá k potírání škodlivých hub.
- (74) Kalenský Petr JUDr., Hálkova 2, Praha 2, 12000;

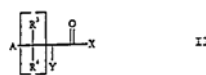
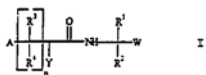

- (7 (51) **C 07 C 319/14, C 07 C 321/28, C 07 C 323/22, C 07 D 215/227, A 61 K 31/435**
 (21) **1999-1534**
 (71) ELI LILLY AND COMPANY, Indianapolis, IN, US;
 (72) Brennan John, Indianapolis, IN, US;
 Doecke Christopher W., Indianapolis, IN, US;
 Heath Perry C., Indianapolis, IN, US;
 Patterson Lawrence E., Indianapolis, IN, US;
 Udodong Uko E., Indianapolis, IN, US;
 Weigel Leland O., Indianapolis, IN, US;
 (54) **Způsob přípravy benzo[f]chinolinonů**
 (22) 27.10.1997
 (32) 30.10.1996
 (31) 1996/027868
 (33) US
 (86) PCT/US97/19229
 (87) WO 98/18757
 (57) Způsob přípravy meziproductů a benzochinolin-3-onových farmaceutických látek, které jsou účinné jako farmaceutické látky pro léčbu stavů, které jsou následkem působení 5 α -reduktasy.
 (74) Švorčík Otakar JUDr., Hálkova 2, Praha 2, 12000;
- (7 (51) **C 07 C 321/30, C 07 D 215/12, C 07 D 295/084, A 61 K 31/122, A 61 K 31/47, A 61 K 31/495, A 61 P 11/06, A 61 P 37/06**
 (21) **1998-1941**
 (71) VÚFB, A. S., Praha, CZ;
 (72) Kuchař Miroslav Ing. DrSc., Praha, CZ;
 Kmoníček Vojtěch Ing., Praha, CZ;
 Panajotova Vladimíra RNDr. CSc., Praha, CZ;
 Brůnová Bohumila Ing. CSc., Praha, CZ;
 Jandera Antonín RNDr. CSc., Praha, CZ;
 Jiříčková Hana Mgr., Praha, CZ;
 Bucharová Věra MUDr., Praha, CZ;
 (54) **Deriváty hydroxyfenylmerkaptobenzoových a hydroxyfenylmerkaptocarboxylových kyselin s antileukotrienovou aktivitou**
 (22) 19.06.1998
 (57) Deriváty hydroxyfenylmerkaptobenzoových a hydroxyfenylmerkaptocarboxylových kyselin obecného vzorce I, ve kterém X zničí vodík, halogen nebo nitroskupinu, n značí 0 nebo 1 a m značí 2 až 4 pokud Z je 4-acetyl-3-hydroxy-2-propylfenoxy skupina nebo piperazinový zbytek, nebo m značí 1, pokud Z je chinolin-2-yl, po případě 6-chlorchinolin-2-yl. Způsob přípravy

reakcí esteru ω -halogenalkoxy fenylmerkaptobenzoové nebo aryloctové kyseliny s látkou obecného vzorce Z-H, kde Z má stejný význam jako je uveden výše. Látky I včetně jejich farmaceuticky přijatelných solí se vyznačují významnou účinností v inhibici biosyntézy leukotrienů a rovněž mají vysokou afinitu k vazebným místům leukotrienových receptorů.

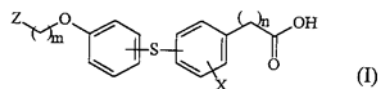

- (7 (51) **C 07 C 67/38, C 07 C 51/14, C 07 C 69/24, C 07 C 53/122**
 (21) **1999-3269**
 (71) IMPERIAL CHEMICAL INDUSTRIES PLC, London, GB;
 (72) Pearson Jean Margaret, Middlesbrough, GB;
 Hadden Raymond Anthony, Newton Hall, GB;
 (54) **Způsob karboxylace ethylenu**
 (22) 27.02.1998
 (32) 19.03.1997
 (31) 1997/9705699
 (33) GB
 (86) PCT/GB98/00629
 (87) WO 98/41495
 (57) Způsob karboxylace ethylenu v kapalně fázi v přítomnosti katalytického systému obsahujícího kov ze skupiny VIII nebo jeho sloučeninu, fosfinový ligand a zdroj aniontů a v přítomnosti zdroje hydroxylových skupin se provádí za podmínek, kdy je molární poměr ethylenu k oxidu uhelnatému v plynné fázi reaktoru vyšší, než 1:1 a s výhodou vyšší, než 5:1. Vyšší poměry ethylenu k oxidu uhelnatému jsou výhodné pro zvýšení čísla přeměny katalytického systému.
 (74) Hakr Eduard Ing., Přístavní 24, Praha 7, 17000;
- (7 (51) **C 07 D 207/22**
 (21) **1999-210**
 (71) BASF AKTIENGESELLSCHAFT, Ludwigshafen, DE;
 (72) Mack Helmut, Ludwigshafen, DE;
 Pfeiffer Thomas, Böhl-Iggelheim, DE;
 Seitz Werner, Plankstadt, DE;
 Zierke Thomas, Böhl-Iggelheim, DE;
 Balkenhohl Friedhelm, Limburgerhof, DE;
 Lange Udo, Ludwigshafen, DE;
 (54) **Příprava derivátů 3-pyrrolin-2-karboxylové kyseliny**
 (22) 14.07.1997
 (32) 26.07.1996
 (31) 1996/19630082
 (33) DE
 (86) PCT/EP97/03752
 (87) WO 98/04523
 (57) Řešení se týká derivátů 3-pyrrolin-2-karboxylové kyseliny obecného vzorce I, které jsou připraveny eliminací zbytku kyseliny sulfonové pomocí báze ze sloučeniny obecného vzorce II.
 (74) Švorčík Otakar JUDr., Hálkova 2, Praha 2, 12000;

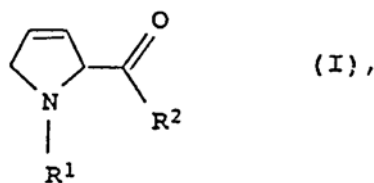

7 (51) **C 07 D 209/48, C 07 D 209/46, A 61 K 31/40, A 61 P 11/06, A 61 P 29/00**

(21) **1998-2025**

(71) CELGENE CORPORATION, Warren, NJ, US;

(72) Muller George W., Bridgewater, NJ, US;

Shire Mary, North Plainfield, NJ, US;

(54) **Imidy jako PDE III, PDE IV a TNF inhibitory**

(22) 24.12.1996

(32) 26.12.1995

(31) 1995/578738

(33) US

(86) PCT/US96/20616

(87) WO 97/23457

(57) Nové imidy jsou inhibitory TNF α a foafodiesterázy a mohou být použity pro léčení kachexie, endotoxického šoku, replikace retroviru, astmatu a zánětlivých stavů. Typickým provedením je 3-ftalimido-3-/3-cyklopentyloxy-4-methoxyfenyl/proionamid.

(74) Hořejš Milan JUDr. Ing., Národní 32, Praha 1, 11000;

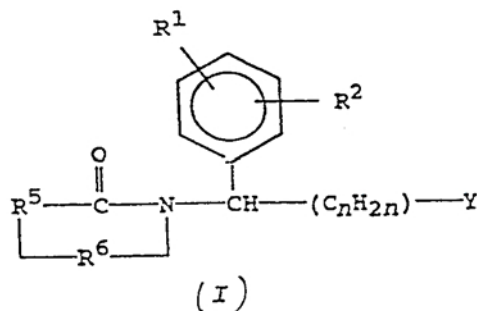

7 (51) **C 07 D 213/02, A 61 K 31/4402**

(21) **1999-2415**

(71) SMITHKLINE BEECHAM CORPORATION, Philadelphia, PA, US;

(72) Miller William H., Collegeville, PA, US;

Bondinell William E., Wayne, PA, US;

Ku Thomas Wen Fu, Dresher, PA, US;

(54) **Antagonista vitronektinového receptoru**

(22) 08.01.1998

(32) 08.01.1997

(31) 1997/034026

(33) US

(86) PCT/US98/00490

(87) WO 98/30542

(57) Řešení popisuje určité tricyklické sloučeniny, které jsou antagonisty integrinového receptoru.

(74) Zelený Pavel JUDr., Hálkova 2, Praha 2, 12000;

7 (51) **C 07 D 213/30, A 61 K 31/44, A 61 P 37/08**

(21) **1999-3436**

(71) ASTRA PHARMACEUTICALS LTD., Herts, GB;

(72) Cheshire David, Chilwell, GB;

Cladingboel David, Mountsorrel, GB;

Hirst Simon, West Bridgford, GB;

Manners Carol, Arnold, GB;

Stocks Michael, Long Eaton, GB;

(54) **Nové pyridinové deriváty a farmaceutické prostředky s jejich obsahem**

(22) 20.03.1998

(32) 25.03.1997, 09.06.1997, 28.11.1997

(31) 1997/9701100, 1997/9702199, 1997/9704403

(33) SE, SE, SE

(86) PCT/SE98/00505

(87) WO 98/42670

Přítomný vynález popisuje sloučeninu obecného vzorce /I/, kde: X je atom kyslíku nebo atom síry; R¹ a R² jsou nezávisle na sobě atom vodíku, alkylová skupina s 1 až 6 atomy uhlíku, nebo cykloalkylová skupina s 3 až 6 atomy uhlíku nebo R¹ a R² tvoří společně s atomem uhlíku, na který jsou navázány, cykloalkylovou skupinu s 3 až 6 atomy uhlíku; R³ je atom vodíku, a R⁴ je alkylová skupina s 1 až 6 atomy uhlíku, nebo cykloalkylová skupina s 3 až 6 atomy uhlíku, nebo R³ a R⁴ tvoří společně s atomem uhlíku, na který jsou navázány cykloalkylovou skupinu s 3 až 6 atomy uhlíku. Sloučeniny podle přítomného vynálezu jsou indikovány pro použití pro léčbu nebo prevenci alergických, zánětlivých, autoimunních, proliferativních a hyperproliferativních onemocnění.

(74) Zelený Pavel JUDr., Hálkova 2, Praha 2, 12000;

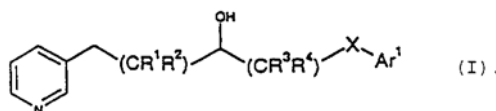

7 (51) **C 07 D 213/30, C 07 D 213/48, A 61 K 31/44, C 07 B 37/02**

(21) **1999-2527**

(71) MERCK AND CO., INC., Rahway, NJ, US;

(72) Tillyer Richard D., Rahway, NJ, US;

Xu Feng, Rahway, NJ, US;

Tschaen David M., Rahway, NJ, US;

(54) **Způsob výroby meziproduktů**

(22) 09.01.1998

(32) 14.01.1997, 21.03.1997

(31) 1997/035462, 1997/9705858

(33) US, GB

(86) PCT/US98/00263

(87) WO 98/30543

(57) Řešení se týká způsobu výroby klíčového meziproduktu při syntéze antagonistů endotelinu vzorce I využitím chirálního aditiva pro uskutečnění asymetrické adice konjugátu.

(74) Korejzová Zdenka JUDr., Spálená 29, Praha 1, 11000;

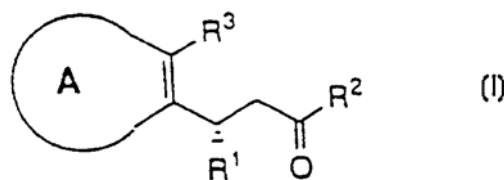

7 (51) **C 07 D 217/02, C 07 C 233/80, C 07 C 233/66, C 07 C 233/75, C 07 C 233/77, C 07 C 213/02**

(21) **1999-3615**

(71) PFIZER INC., New York, NY, US;

(72) Ragan John Anthony, Gales Ferry, CT, US;

(54) **Způsob a meziprodukty pro přípravu (1,2,3,4-tetrahydroisochinolin-6-yl)amidu 4'-trifluormethylbifenyl-2-karboxylové kyseliny**

(22) 06.04.1998

(32) 18.04.1997

(31) 1997/044690

- (33) US
 (86) PCT/IB98/00493
 (87) WO 98/47875
 Zlepšený postup a meziprodukty pro přípravu /1,2,3,4-tetrahydroisochinolin-6-yl/amidu 4'-trifluormethylbifenyl-2-karboxylové kyseliny vzorce I. Sloučenina vzorce I je užitečná při přípravě [2-/1H-[1,2,4-triazol]-3-ylmethyl]/-1,2,3,4-tetrahydroisochinolin-6-yl/amidu 4'-trifluormethylbifenyl-2-karboxylové kyseliny vzorce II, který je užitečný jako inhibitor mikrosomatického triglyceridového transferového proteinu a/nebo sekrece apolipoproteinu B /Apo B/, a které jsou v soulase s tím užitečné pro přípravu a léčení aterosklerózy a klinických následků, pro snížení sérových lipidů a s tím spojených nemocí. Sloučenina vzorce A-CHR¹R², kde A je skupina vzorce XII a R¹ vybrán z H a OR³, kde R³ je vodík nebo /C₁₋₆/alkyl, R² je vybrán z OR³, -CH₂NH₂./R²H/_m, kde m a R²H jsou dále definovány a -CH₂-NO₂, nebo R¹ a R² společně tvoří ----O nebo =CH-NO₂ skupinu, s výhradou, že když R¹ a R² jsou každý OR³ skupina, pak oba R³ jsou /C₁₋₆/alkylové skupiny a jsou stejné.
 (57) /C₁₋₆/alkylové skupiny a jsou stejné.
 (74) Hořejš Milan Dr. Ing., Národní 32, Praha 1, 11000;

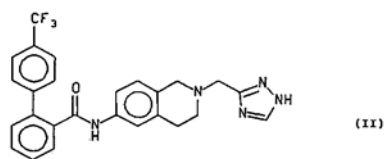
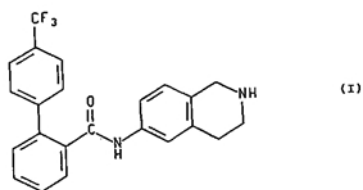

- 7 (51) **C 07 D 221/08, A 61 K 31/435, A 61 P 25/04**
 (21) **1999-2407**
 (71) GRÜNENTHAL GMBH, Aachen, DE;
 (72) Pütz Claudia Katharina, Düren, DE;
 Strassburger Wolfgang Werner Alfred Prof. Dr.,
 Würselen, DE;
 Zimmer Oswald Dr., Würselen, DE;
 Englberger Werner Günter Dr., Stolberg, DE;
 (54) **Deriváty akridinu, způsob jejich výroby a jejich použití jako účinných látek v léčivech**
 (22) 02.07.1999
 (32) 06.07.1998
 (31) 1998/19830105
 (33) DE
 (57) Řešení se týká nových derivátů akridinu obecného vzorce I, ve kterém mají substituenty specifické významy, způsobu jejich výroby, jakož i použití těchto látek jako účinných látek v léčivech, obzvláště jako analgetik.
 (74) Všečeka Miloš JUDr., Hálkova 2, Praha 2, 12000;

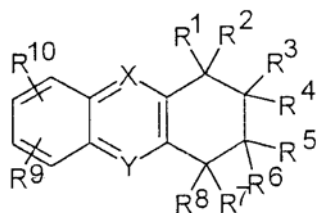

- 7 (51) **C 07 D 231/10, C 07 D 231/44, C 07 D 231/38, C 07 C 317/48, C 07 C 317/44, C 07 C 255/65**
 (21) **1999-3197**
 (71) RHONE-POULENC AGRO, Lyon, FR;
 (72) Newsome Peter Wyatt, Chapel Hill, NC, US;
 (54) **Způsob přípravy pyrazolových derivátů**
 (22) 05.03.1998
 (32) 12.03.1997
 (31) 1997/815848
 (33) US
 (86) PCT/EP98/01226
 (87) WO 98/40358
 Způsob přípravy sloučenin vzorce IV, kde R₃, R₄, R₆ a Ar mají specifický význam, pomocí reakce sloučeniny I se sloučeninou II podle reakčního schématu. Sloučeniny vzorce IV jsou vhodné jako pesticidy.
 (74) Hakr Eduard Ing., Přístavní 24, Praha 7, 17000;

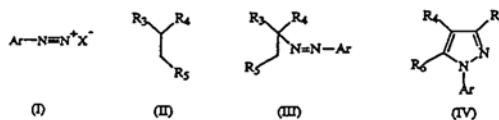
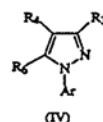

- 7 (51) **C 07 D 231/38, C 07 C 251/76, C 07 C 249/16, C 07 C 243/22**
 (21) **1999-3103**
 (71) RHONE-POULENC AGRO, Lyon, FR;
 (72) D'Silva Themistocles, Chapel Hill, NC, US;
 Ancel Jean-Erick, Saint-Genis-Laval, FR;
 (54) **Způsob přípravy pesticidních meziproduktů**
 (22) 25.02.1998
 (32) 03.03.1997, 14.03.1997
 (31) 1997/039516, 1997/9705316
 (33) US, GB
 (86) PCT/EP98/01057
 (87) WO 98/39302
 Způsob přípravy sloučenin vzorce I, kde W, R₂, R₃, R₅ a R₆ mají specifický význam, které se používají jako meziprodukty při syntéze pesticidně aktivních sloučenin.
 (74) Hakr Eduard Ing., Přístavní 24, Praha 7, 17000;

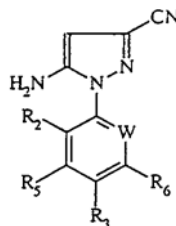

(I)

- 7 (51) **C 07 D 231/38, C 07 D 231/44, C 07 D 405/04, C 07 D 405/14, C 07 D 409/04, C 07 D 411/04, C 07 D 417/04, A 01 N 43/56, A 01 N 43/78**
 (21) **1999-3172**
 (71) RHONE-POULENC AGRO, Lyon, FR;
 (72) Wu Tai-Teh, Chapel Hill, NC, US;
 Manning David Treadway, Cary, NC, US;
 (54) **1-Arylpyrazoly, způsob jejich přípravy a pesticidní prostředek, který je obsahuje**
 (22) 05.03.1998
 (32) 10.03.1997
 (31) 1997/040136
 (33) US

- (86) PCT/EP98/01225
 (87) WO 98/40359
 1-Arylpyrazoly vzorce I, kde R₃₁, R₃₂, R₃₃, R₄, R₅, R₁₂, R₁₃, R₁₄, R₁₅ a Z mají specifický význam jako pesticidy nebo jako meziprodukty pro jiné pesticidy. Prostředky obsahující sloučeniny vzorce I a způsoby jejich použití, zejména v zemědělství a při ochraně živočichů, jako pesticidů zejména pro kontrolu členovců.
 (74) Hakr Eduard Ing., Přístavní 24, Praha 7, 17000;

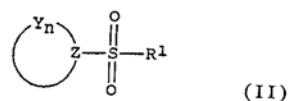
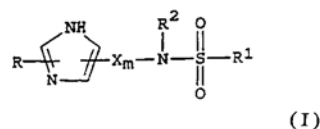
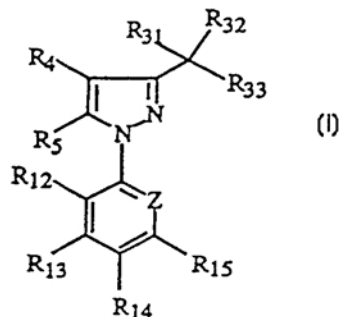

- 7 (51) **C 07 D 233/54, C 07 D 401/12, A 61 K 31/415, A 61 P 27/14**
 (21) **1998-2500**
 (71) JAMES BLACK FOUNDATION LIMITED, London, GB;
 (72) Kalindjian Sarkis Barret, Surrey, GB;
 Shankley Nigel Paul, Tonbridge, GB;
 Tozer Matthew John, London, GB;
 McDonald Iain Mair, Kent, GB;
 Pether Michael John, Kent, GB;
 Harper Elaine Anne, Beds, GB;
 Watt Gillian Fairfull, Surrey, GB;
 Cooke Tracey, Herts, GB;
 Low Caroline Minli Rachel, London, GB;
 (54) **Ligandy receptorů histaminu H₃ a způsob jejich přípravy**
 (22) 10.02.1997
 (32) 09.02.1996, 21.11.1996
 (31) 1996/9602649, 1996/9624215
 (33) GB, GB
 (86) PCT/GB97/00358
 (87) WO 97/29092
 Sloučeniny obecného vzorce I a II, ve kterém R¹ představuje C₄₋₂₀ hydrokarbylovou skupinu, R² znamená atom vodíku nebo C₁₋₃ alkylovou skupinu, m je 1 až 15, n je 2 až 6, každá ze skupin X znamená navzájem na sobě nezávisle skupinu a nebo jedna ze skupin X znamená skupinu -N/R⁴-, -O- nebo -S- a zbývající skupiny X znamenají nezávisle na sobě skupiny /a/, ve kterých: R³ znamená atom vodíku, C₁₋₆ alkylovou skupinu, skupinu -CO₂R⁵, -CO₂NR⁵, -CR⁵₂OR⁶ nebo -OR⁵ /ve kterých R⁵ a R⁶ znamenají vodík nebo C₁₋₃ alkylovou skupinu/, a R⁴ je vodík nebo C₁₋₆ alkylová skupina, každá ze skupin Y znamená navzájem na sobě nezávisle skupinu -C/R³/R⁴- nebo až dvě tyto skupiny Y představují nezávisle skupinu -N/R⁴-, -O- nebo -S- a zbývající skupiny Y představují na sobě nezávisle skupinu -C/R³/R⁴-, a Z znamená skupinu >C/R⁷/NR²- nebo >N-, kde R⁷ znamená libovolnou skupinou uvedenou výše v případě R³, a farmaceuticky přijatelné soli těchto sloučenin, které představují ligandy na histaminových H₃ receptorech. Do rozsahu řešení rovněž náleží postup přípravy těchto sloučenin.
 (74) Všečetka Miloš JUDr., Hálkova 2, Praha 2, 12000;

- 7 (51) **C 07 D 233/68, C 07 D 233/54**
 (21) **1999-2132**
 (71) LONZA AG, Basel, CH;
 (72) Mettler Hanspeter Dr., Visp, CH;
 Hanselmann Paul Dr., Brig-Glis, CH;
 (54) **Způsob výroby formylimidazolů nebo jejich tautomerů**
 (22) 14.06.1999
 (32) 18.06.1998
 (31) 1998/98111174
 (33) EP
 Způsob výroby formylimidazolů a jejich tautomerů, obecného vzorce I, v němž R¹ je vodík nebo alkyl a R² je vodík, halogen nebo alkyl, se provádí tak, že se v prvním stupni imidazolový derivát nebo jeho tautomer, obecného vzorce II, v němž R¹ a R² mají uvedené významy, převede zavedením aminochránící skupiny na imidazolový derivát nebo jeho tautomer, obecného vzorce III, v němž R³ značí aminochránící skupinu a R¹ a R² mají uvedené významy, který se ve druhém stupni formuluje v přítomnosti organokovové sloučeniny a vhodné elektrofilu na imidazolový derivát nebo jeho tautomer, obecného vzorce IV, v němž R¹, R² a R³ mají uvedené významy, a potom se ve třetím stupni získá odštěpením aminochránící skupiny konečný produkt uvedeného obecného vzorce I.
 (74) Nowaková Naděžda RNDr. CSc., Neústupného 1832/22, Praha 5, 15500;

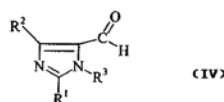
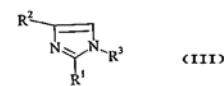
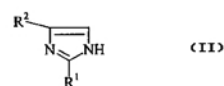
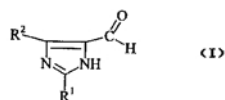

- 7 (51) **C 07 D 233/76, C 07 D 233/78, C 07 D 233/74, C 07 D 233/80, C 07 D 401/10, C 07 D 403/06, C 07 D 409/06, C 07 D 401/04, C 07 D 263/44, C 07 D 233/86, C 07 F 9/6506, C 07 F 9/6558, A 61 K 31/675, A 61 P 29/00**
 (21) **1999-3145**

- (71) BOEHRINGER INGELHEIM
PHARMACEUTICALS, INC., Ridgefield, CT, US;
- (72) Kelly Terence Alfred, Ridgefield, CT, US;
Bormann Barbara Jean, Southington, CT, US;
Frye Leah Lynn, Patterson, NY, US;
Wu Jiang-Ping, Danbury, CT, US;
- (54) **Pyrrolidinové deriváty a farmaceutický prostředek**
- (22) 03.03.1998
- (32) 03.03.1997
- (31) 1997/040011
- (33) US
- (86) PCT/US98/04254
- (87) WO 98/39303
- (57) Řešení se týká sloučenin s malými molekulami pro léčení zánětlivých a imunitními buňkami zprostředkovaných onemocnění. Příklady nových sloučenin jsou látky strukturních vzorců /a/ až /f/.
- (74) Korejzová Zdenka JUDr., Spálená 29, Praha 1, 11000;

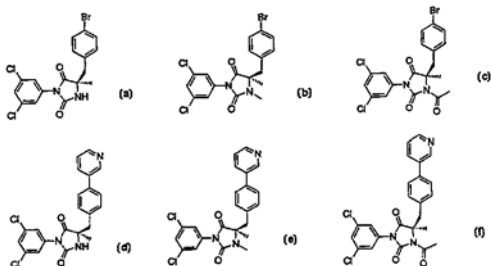

- 7 (51) **C 07 D 235/08, C 07 D 235/26, C 07 D 253/06, C 07 D 285/14, C 07 F 9/6584, A 61 K 31/41, A 61 K 31/415, A 61 K 31/53, A 61 K 31/675, A 61 P 25/00**
- (21) **1999-2579**
- (71) SMITHKLINE BEECHAM CORPORATION,
Philadelphia, PA, US;
- (72) Widdowson Katherine L., King of Prussia, PA, US;
Rutledge Melvin C., Westlake Village, CA, US;
- (54) **Antagonista IL-8 receptoru**
- (22) 23.01.1998
- (32) 23.01.1997, 08.04.1997
- (31) 1997/035991, 1997/042829
- (33) US, US
- (86) PCT/US98/01291
- (87) WO 98/32439
- (57) Předkládaný vynález se týká sloučenin vzorce /I/, farmaceutických prostředků obsahujících takové sloučeniny a způsobů léčby onemocnění zprostředkovaných chemokinem, interleukinem-8 /IL-8/.
- (74) Zelený Pavel JUDr., Hálkova 2, Praha 2, 12000;

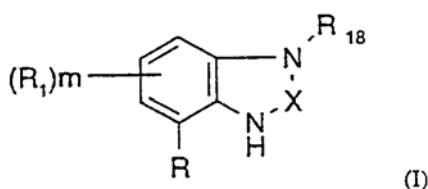

- 7 (51) **C 07 D 235/18, C 07 D 401/14, A 61 K 31/415, A 61 P 31/10**
- (21) **1999-2589**
- (71) RUTGERS, THE STATE UNIVERSITY OF NEW JERSEY, New Brunswick, NJ, US;
- (72) Lavoie Edmond J., Princeton Junction, NJ, US;
Liu Leroy Fong, Bridgewater, NJ, US;
Sun Qun, Xiao Shan Zhejiang, CN;
- (54) **Terbenzimidazoly a farmaceutický prostředek**
- (22) 21.01.1998

- (32) 21.01.1997
- (31) 1997/786629
- (33) US
- (86) PCT/US98/01005
- (87) WO 98/31673
- (57) Inhibitor topoizomerázy vzorce I, kde Ar je aryl nebo heteroaromatická skupina obsahující dusík, síru nebo kyslík; X je atom vodíku, skupina CN, CHO, OH, acetyl, CF₃, O/C₁₋₄/alkyl, NO₂, NH₂ halogen nebo halo/C₁₋₄/alkyl; každá skupina Y znamená nezávisle atom vodíku, /C₁₋₄/alkyl nebo aralkyl; Y' je fenyl nebo methoxyfenyl; každá skupina Z je nezávisle atom vodíku, /C₁₋₄/alkyl, halogen nebo halo/C₁₋₄/alkyl; a n je 0 nebo 1; nebo její farmaceuticky přijatelná sůl pro použití v lékařství, například při léčení houbových infekcí nebo nádorového bujení. Popisují se také sloučeniny vzorce I a farmaceutické prostředky s obsahem uvedených sloučenin.
- (74) Korejzová Zdenka JUDr., Spálená 29, Praha 1, 11000;

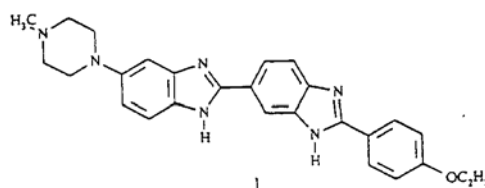

- 7 (51) **C 07 D 239/52, C 07 D 239/60, C 07 D 239/34, C 07 D 239/70, C 07 D 405/12, A 61 K 31/505, A 61 P 9/12, A 61 P 9/10**
- (21) **1998-3261**
- (71) BASF AKTIENGESELLSCHAFT, Ludwigshafen, DE;
- (72) Amberg Wilhem, Friedrichsdorf, DE;
Kling Andreas, Mannheim, DE;
Klinge Dagmar, Heidelberg, DE;
Riechers Hartmut, Neustadt, DE;
Baumann Ernst, Dudenhofen, DE;
Unger Liliane, Ludwigshafen, DE;
Raschack Manfred, Weisenheim, DE;
Hergenröder Stefan, Mainz, DE;
Schult Sabine, Speyer, DE;
- (54) **Nové deriváty alfa-hydroxy kyseliny, jejich příprava a použití**
- (22) 04.04.1997
- (32) 12.04.1996
- (31) 1996/19614533
- (33) DE
- (86) PCT/EP97/01688
- (87) WO 97/38981
- (57) Řešení se týká derivátů karboxylové kyseliny vzorce I, kde substituenty mají specifický význam, a přípravy těchto sloučenin a jejich použití jako léčiv pro léčení hypertenze, akutní a chronické poruchy ledvin, chronické poruchy srdce, cévních onemocnění, karcinomu a prostaty.
- (74) Kalenský Petr JUDr., Hálkova 2, Praha 2, 12000;

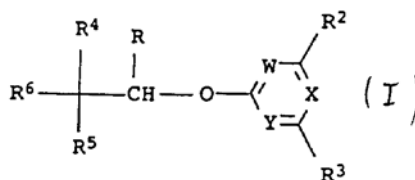

- 7 (51) **C 07 D 239/60, C 07 D 215/22, C 07 D 239/34, A 61 K 31/505, A 61 P 9/00, A 61 P 13/12, A 61 P 13/08**
- (21) **1998-3262**
- (71) BASF AKTIENGESELLSCHAFT, Ludwigshafen, DE;
- (72) Amberg Wilhem, Friedrichsdorf, DE;
Kling Andreas, Mannheim, DE;
Klinge Dagmar, Heidelberg, DE;

Riechers Hartmut, Neustadt, DE;
Baumann Ernst, Dudenhofen, DE;
Unger Liliane, Ludwigshafen, DE;
Raschack Manfred, Weisenheim, DE;
Hergenröder Stefan, Mainz, DE;
Schult Sabine, Speyer, DE;

(54) **Deriváty kyseliny karoxylové a jejich použití**

- (22) 04.04.1997
(32) 12.04.1996
(31) 1996/19614542
(33) DE
(86) PCT/EP97/01687
(87) WO 97/38982
(57) Vynález se týká derivátů kyseliny karboxylové vzorce I, ve kterém R značí tetrazol, nitril a skupinu vzorce II. Tyto sloučeniny se používají k výrobě léků k ošetřování hypertonie, pulmonálního vysokého tlaku, akutního a chronického ledvinového selhání, chronické srdeční nedostatečnosti, cerebrální ischemie a rakoviny prostaty.
(74) Kalenský Petr JUDr., Hálkova 2, Praha 2, 12000;

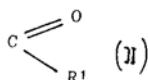
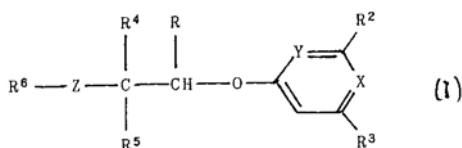

- 7 (51) **C 07 D 277/32, C 07 D 417/12, C 07 K 5/08, A 61 K 31/425, A 61 K 31/44, A 61 P 35/04, A 61 P 19/10, A 61 P 19/08, A 61 P 13/12, A 61 P 7/04**

(21) **1998-4370**

- (71) F. HOFFMANN-LA ROCHE AG, Basle, CH;
(72) Alig Leo, Kaiseraugst, CH;
Edenhofer Albrecht, Riehen, CH;
Hilpert Kurt, Hofstetten, CH;
Weller Thomas, Basle, CH;

(54) **Deriváty thiazolu**

- (22) 30.12.1998
(32) 02.01.1998
(31) 1998/98100006
(33) EP
Sloučeniny obecného vzorce I a jejich farmaceuticky použitelné soli a estery, ve kterých má R¹, R² a R³ specifický význam, inhibují navázání adhezivních proteinů na povrch buněk různého typu a ovlivňují tak vzájemné reakce buňka-buňka a buňka-matrice. Tyto sloučeniny mohou být použity ve formě farmaceutických přípravků určených pro kontrolu nebo prevenci novotvarů, nádorových metastáz, osteoporózy, Pagetovy choroby, diabetické retinopatie, makulární degenerace, restenózy po vaskulárním zákroku, lupenky, artritidy, fibrózy, selhání ledvin a rovněž infekcí způsobených viry, bakteriemi nebo plísněmi.
(74) Hořejš Milan Dr. Ing., Národní 32, Praha 1, 11000;

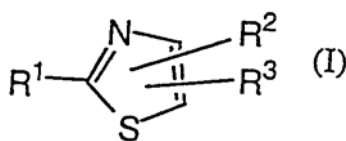

- 7 (51) **C 07 D 401/04, C 07 D 401/14, C 07 D 413/14, C 07 D 417/14, C 07 D 409/14, A 61 K 31/517, A 61 K 31/55, A 61 K 31/553, A 61 K 31/5513, A 61 P 3/06, A 61 P 9/10, A 61 P 1/18**

(21) **1999-2789**

- (71) JAPAN TOBACCO INC., Tokyo, JP;
(72) Sato Motohide, Takatsuki-shi, JP;
Katsushima Takeo, Takatsuki-shi, JP;
Kinoshita Hajime, Takatsuki-shi, JP;

(54) **3-pyridinyl-4-oxochinazolinové deriváty a farmaceutické prostředky, ve kterých jsou obsaženy**

- (22) 11.12.1998
(32) 12.12.1997, 12.10.1998
(31) 1997/362819, 1998/288979
(33) JP, JP
(86) PCT/JP98/05628
(87) WO 99/31085
3-piperidyl-4-oxochinazolinové deriváty obecného vzorce /I/, kde R je amin nebo cyklický amin, jako je dibenzoazepin, kdy každý z nich je substituovaný substituovaným nebo nesubstituovaným arylem, substituovaným nebo nesubstituovaným heteroarylem a podobně, n je celé číslo 1 až 4, R₃ a R₄ jsou nezávisle vodíky, nižší alkyl a podobně nebo jeho farmaceuticky přijatelná sůl. Sloučeniny obecného vzorce /I/ mají vynikající inhibiční aktivitu vůči MTP. Tak tyto sloučeniny nejen inhibují vznik LDL, který je příčinou arteriosklerotických onemocnění, ale také omezují TG, cholesterol a lipoproteiny, jako je LDL, v krvi regulují buněčné lipidy prostřednictvím regulace MTP aktivity. Také je lze použít jako nový typ preventivních nebo terapeutických činidel pro hyperlipémii nebo arteriosklerotická onemocnění. Navíc je lze použít jako preventivní nebo terapeutická činidla pro pankreatitidu, obezitu, hypercholesterolemii a hypertriglyceridemii.
(74) PATENTSERVIS PRAHA a.s., Jivenská 1, Praha 4, 14000;

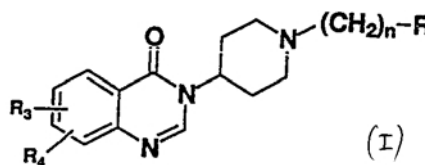

- 7 (51) **C 07 D 401/06, C 07 D 401/14, C 07 D 413/14, C 07 D 417/14, C 07 D 405/14, A 61 K 31/445, A 61 K 31/496, A 61 P 11/06, A 61 P 11/08**

(21) **1999-2239**

- (71) HOECHST MARION ROUSSEL, INC., Cincinnati, OH, US;
(72) Burkholder Timothy P., Carmel, IN, US;
Maynard George D., Clinton, CT, US;
Kudlacz Elisabeth M., Groton, CT, US;

(54) **Karboxy-substituované cyklické karboxamidové deriváty, farmaceutické prostředky obsahující tyto sloučeniny a použití těchto sloučenin**

- (22) 21.11.1997
(32) 19.12.1996, 17.11.1997
(31) 1996/794157, 1997/971891
(33) US, US
(86) PCT/US97/21586
(87) WO 98/27085
Karboxy-substituované cyklické karboxamidové deriváty obecného vzorce /I/, ve kterém G₁ znamená CH₂ nebo C/O/, G₂ znamená CH₂ nebo C/O/, m je 2 nebo 3, n je 0 nebo 1 a A, Ar₁, R₁, R₂, R₃ mají řadu specifických významů, a stereoisomery a farmaceuticky přijatelné soli těchto sloučenin. Uvedené sloučeniny představují antagonisty tachykininových receptorů, přičemž do

rozsahu řešení náleží rovněž i toto použití. Tyto antagonisty jsou vhodné pro léčení nemocí a stavů zprostředkovaných tachykininem, mezi které patří například astma, kašel a bronchitida. Do rozsahu rovněž náleží farmaceutické prostředky obsahující uvedené sloučeniny a postup přípravy uvedených sloučenin.

(74) Všecka Miloš JUDr., Hálkova 2, Praha 2, 12000;

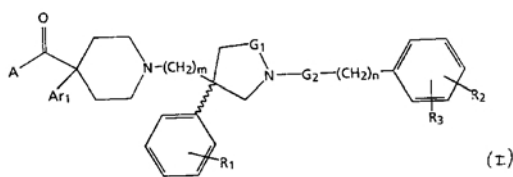

7 (51) **C 07 D 401/12, C 07 D 205/04, A 61 K 31/44, A 61 P 25/04**

(21) **1999-2048**

(71) ABBOTT LABORATORIES, Abbott Park, IL, US;

(72) Holladay Mark W., Libertyville, IL, US;

Americ Stephan P., Lindenhurst, IL, US;

Bai Hao, Garyslake, IL, US;

Dart Michael J., Highland Park, IL, US;

Lin Nan-Horng, Mundelein, IL, US;

Lynch John K., Kenosha, WI, US;

Or Yat Sun, Libertyville, IL, US;

Ryther Keith B., Round Lake Park, IL, US;

Sullivan James P., Deerfield, IL, US;

Wasicak James T., Waterford, WI, US;

Ehrlich Paul P., Libertyville, IL, US;

(54) **3-Pyridylové enantiomery a jejich použití jako analgetik**

(22) 10.12.1997

(32) 10.12.1996, 10.12.1996

(31) 1996/763278, 1996/032321

(33) US, US

(86) PCT/US97/22811

(87) WO 98/25920

(57) Předložené řešení se týká způsobu kontroly bolesti u savců, včetně lidí, spočívajícího v tom, že se savci nebo pacientovi, který takové ošetření potřebuje, podává sloučenina vzorce I nebo její farmaceuticky přijatelná sůl. Řešení se dále týká vybraných /R/ a /S/ sloučenin vzorce I, které jsou užitečné jako analgetika stejně jako preventiva odumírání neuronálních buněk a protizánětlivé prostředky.

(74) Guttman Michal JUDr. Ing., Nad Štolou 12, Praha 7, 17000;

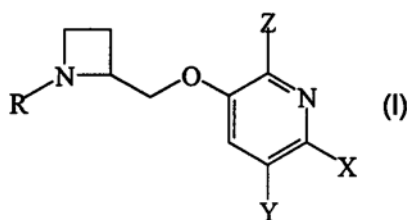

7 (51) **C 07 D 405/04, C 07 D 409/12, C 07 D 405/12, C 07 D 401/12, C 07 D 413/12, C 07 D 213/30, A 61 K 31/44, A 61 P 37/00**

(21) **1999-3499**

(71) ASTRA PHARMACEUTICALS LTD., Herts, GB;

(72) Cheshire David, Chilwell, GB;

Cladingboel David, Mountsorrel, GB;

Cooper Martin, Loughborough, GB;

Hardern David, Sutton Bonington, GB;

Hirst Simon, West Bridgford, GB;

Manners Carol, Arnold, GB;

Stocks Michael, Long Eaton, GB;

(54) **Nové pyridinové deriváty a farmaceutické prostředky s jejich obsahem**

(22) 27.03.1998

(32) 01.04.1997, 09.06.1997, 28.11.1997

(31) 1997/9701194, 1997/9702200, 1997/9704402

(33) SE, SE, SE

(86) PCT/SE98/00575

(87) WO 98/43971

Řešení popisuje sloučeninu obecného vzorce /I/, kde: X je atom kyslíku, atom síry nebo CH₂; R¹ a R² jsou nezávisle na sobě atom vodíku, alkylová skupina s 1 až 6 atomy uhlíku, nebo cykloalkylová skupina s 3 až 6 atomy uhlíku nebo R¹ a R² tvoří společně s atomem uhlíku, na který jsou navázány, cykloalkylovou skupinu s 3 až 6 atomy uhlíku a Ar¹ má specifický význam. Sloučeniny jsou indikovány pro použití pro léčbu nebo prevenci alergických, zánětlivých, autoimunitních, proliferativních a hyperproliferativních onemocnění.

(74) Zelený Pavel JUDr., Hálkova 2, Praha 2, 12000;

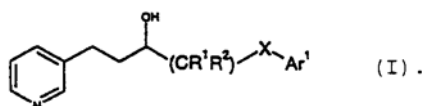

7 (51) **C 07 D 417/04, C 07 D 417/14, A 61 K 31/4196, A 61 K 31/433, A 61 K 31/496, A 61 K 31/445, A 61 P 9/00, A 61 P 25/00**

(21) **1999-2442**

(71) EGIS GYOGYSZERGYÁR RT., Budapest, HU;

(72) Reiter József, Budapest, HU;

Barkóczy József, Budapest, HU;

Berecz Gábor, Budapest, HU;

Simig Gyula, Budapest, HU;

Egyed András, Budapest, HU;

Ivanicsné Megyeri Katalin, Budapest, HU;

Drabant Sándor, Budapest, HU;

Kertész Szabolcs, Budapest, HU;

Miklósné Kovács Anikó, Budapest, HU;

Nagyné Gyönös Ildikó, Budapest, HU;

Szécseyné Hegedüs Maria, Budapest, HU;

Szénási Gábor, Budapest, HU;

Wellmann János, Budapest, HU;

Pallagi Katalin, Budapest, HU;

Schmidt Éva, Budapest, HU;

Tihanyi Károly, Budapest, HU;

Trinka Péter, Budapest, HU;

Csőrgő Margit, Budapest, HU;

(54) **Deriváty 2-(1,2,4-triazol-1-yl)-1,3,4-thiadiazolu ovlivňující centrální nervový systém a srdce**

(22) 13.01.1998

(32) 14.01.1997, 14.01.1997, 14.01.1997, 14.01.1997

(31) 1997/9700103, 1997/9700104, 1997/9700105,

1997/9700106

(33) HU, HU, HU, HU

(86) PCT/HU98/00005

(87) WO 98/30561

(57) Řešení se týká nových derivátů 2-/1,2,4-triazol-1-yl/-1,3,4-triadiazolu vzorce I účinkujících na srdce a centrální nervový systém, dále farmaceutických kompozic obsahujících uvedené deriváty a způsobu přípravy nových sloučenin. Ve vzorci /I/ R¹ je vodíkový atom, alkylová skupina C₁₋₄ nebo fenylová skupina popřípadě substituovaná jedním až 3 substituenty, R² nebo R³ je aminoskupina a druhý z této dvojice představuje buď aminoskupinu nebo 5ti- až 10člennou nasycenou heterocyklickou skupinu obsahující jeden nebo více atomů dusíku a/nebo kyslíku a/nebo síry, vázanou přes dusíkový atom, přičemž je uvedena heterocyklická skupina popřípadě substituována, nebo R³ znamená skupinu -SR, v níž R představuje alkylovou skupinu C₁₋₈, alkenylovou skupinu C₂₋₆ nebo alkylovou skupinu C₂₋₆, v níž je alkylová skupina popřípadě substituována fenylovou skupinou nebo halogenfenylovou skupinou a popřípadě

jedna nebo obě aminoskupiny jsou substituovány jedním nebo 2 substituenty vybranými ze skupiny, kterou tvoří alkylová skupina C₁₋₆, alkenylová skupina C₂₋₆, fenyl /C₁₋₄/alkylová skupina nebo jalogenfenyl /C₁₋₄/alkylová skupina.

- (74) Guttman Michal JUDr. Ing., Nad Štolou 12, Praha 7, 17000;

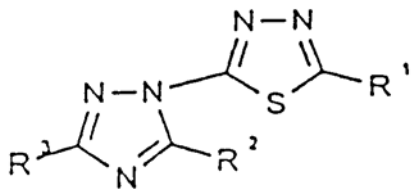

- 7 (51) C 07 D 417/04, C 07 D 417/14, A 61 K 31/445, A 61 P 7/02, A 61 P 13/12, A 61 P 19/08, A 61 P 19/10, A 61 P 31/00, A 61 P 35/04, // (C 07 D 417/04, C 07 D 277:00, C 07 D 211:00)

(21) 1998-4371

(71) F. HOFFMANN - LA ROCHE AG, Basle, CH;

(72) Alig Leo, Kaiseraugst, CH;

Edenhofer Albrecht, Riehen, CH;

Hilpert Kurt, Hofstetten, CH;

Weller Thomas, Basle, CH;

(54) **Deriváty thiazolu**

(22) 30.12.1998

(32) 02.01.1998

(31) 1998/98100007

(33) EP

Sloučeniny obecného vzorce I a jejich farmaceuticky použitelné soli a estery, ve kterých mají substituenty R¹, R² a R³ specifický význam, inhibují navázání adhezivních proteinů k povrchu buněk různých typů a tak ovlivňují vzájemné reakce buňka-buňka a buňka-matrice. Tyto sloučeniny lze použít ve formě farmaceutických přípravků při kontrole nebo prevenci novotvarů, nádorových metastáz, osteoporózy, Pagetovy choroby, diabetické retinopatie, makulární degenerace, restenózy po vaskulárním zákroku, lupenky, artritidy, selhání ledvin a rovněž infekcí způsobených virem, bakteriemi nebo plísněmi.

- (74) Hořejš Milan Dr. Ing., Národní 32, Praha 1, 11000;

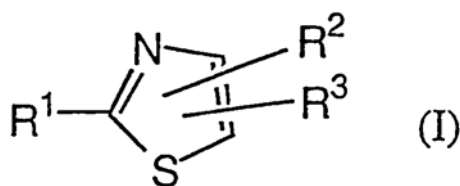

- 7 (51) C 07 D 417/12, C 07 D 417/14, A 61 K 31/4406, A 61 K 31/47, A 61 P 3/04, A 61 P 3/06, A 61 P 3/10, A 61 P 1/04, A 61 P 11/00, A 61 P 25/24

(21) 1999-2681

(71) MERCK AND CO., INC., Rahway, NJ, US;

(72) Mathvink Robert J., Rahway, NJ, US;

Parmee Emma R., Rahway, NJ, US;

Tolman Samuel, Rahway, NJ, US;

Weber Ann E., Rahway, NJ, US;

(54) **Thiazolbensulfonamidy a farmaceutický prostředek**

(22) 23.01.1998

(32) 28.01.1997, 12.03.1997

(31) 1997/036760, 1997/9705041

(33) US, GB

(86) PCT/US98/01317

(87) WO 98/32753

Benzensulfonamidy substituované thiazolem obecného vzorce I mají agonistický účinek na β₃ adrenergní receptor současně s velmi malým účinkem na β₁ a β₂ adrenergní receptory. Tyto sloučeniny jsou tedy schopny zvýšit lipolýzu a výdej energie v buňkách. Sloučeniny mají vysokou aktivitu při léčení diabetes II a obezity nebo mohou být použity pro snížení hladin triglyceridů a cholesterolu, zvýšení hladiny lipoproteinů s vysokou hustotou nebo pro snížení pohyblivosti střev. Navíc je možno tyto sloučeniny použít pro snížení neurogenního zánětu nebo jako antidepressivních prostředků. Uvedené sloučeniny se připravují reakcí

aminoalkylfenylsulfonamidu s vhodně substituovaným epoxidem. Popisují se také farmaceutické prostředky s obsahem uvedených sloučenin.

- (74) Korejzová Zdenka JUDr., Spálená 29, Praha 1, 11000;

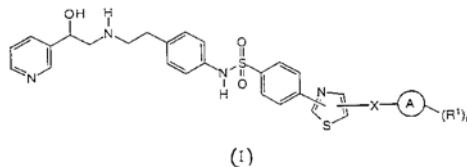

- 7 (51) C 07 D 417/14, C 07 D 417/12, A 61 K 31/427, A 61 P 3/10, // (C 07 D 417/14, C 07 D 277:00, C 07 D 263:00, C 07 D 233:50)

(21) 1999-3339

(71) ROCHE DIAGNOSTICS GMBH, Mannheim, DE;

(72) Wolff Hans-Peter, Weinheim, DE;

Witte Ernst-Christian, Mannheim, DE;

Kühnle Hans-Frieder, Weinheim, DE;

(54) **Zlepšený způsob výroby thiazolidindionů a nové thiazolidindiony**

(22) 17.03.1998

(32) 20.03.1997

(31) 1997/19711616

(33) DE

(86) PCT/EP98/01535

(87) WO 98/42704

Zlepšený způsob výroby sloučenin vzorce III, kde A představuje CH=CH nebo S; W představuje O; X představuje S, O nebo NR², přičemž zbytek R² je vodík nebo C₁₋₆alkyl; Y představuje CH nebo N; R představuje naftyl, thienyl nebo fenyl, popřípadě mono- nebo disubstituovaný C₁₋₃alkylem, CF₃, C₁₋₃alkoxyskupinou, fluorem, chlorem nebo bromem; R¹ představuje vodík nebo C₁₋₆alkyl, a n je 1 až 3, reakci sloučenin vzorce IV, kde A, W, X, R, R¹ a n mají význam uvedený výše, s aktivovaným hliníkem v protickém rozpouštědle.

Předmětem řešení jsou také nové sloučeniny vzorce III a léčiva tyto sloučeniny obsahující.

- (74) Čermák Karel Dr., Národní třída 32, Praha 1, 11000;

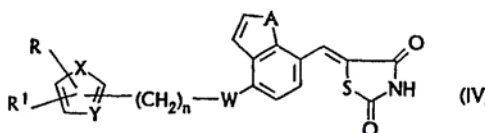
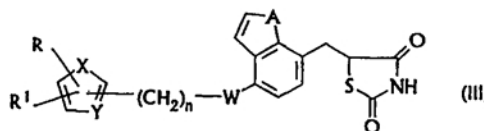

7 (51) C 07 D 471/04, C 07 D 498/04, C 07 D 417/02, C 07 D 413/02, C 07 D 411/02, A 61 K 31/505, A 61 K 31/44, A 61 K 31/54, A 61 P 5/02

(21) 1999-411

(71) PFIZER INC., New York, NY, US;

(72) Chen Yuhpyng Liang, Waterford, CT, US;

(54) **Pyrido- nebo pyrimido-6,6- nebo -6,7-bicyklické deriváty, farmaceutická kompozice na jejich bázi a způsob léčeni chorob**

(22) 23.07.1997

(32) 06.08.1996

(31) 1996/023453

(33) US

(86) PCT/IB97/00918

(87) WO 98/05661

Pyrido- nebo pyrimido-6,6- nebo -6,7-bicyklické deriváty obecného vzorce I, kde A, B, D, E, K, G, Z, R³ a R⁵ mají

(57) význam uvedený v nárocích. Farmaceutické kompozice na bázi těchto sloučenin a způsob léčeni chorob. Tyto sloučeniny jsou antagonisty faktoru /hormonu/ uvolňujícímu kortikotropin, CRF, /CRH/.

(74) Hořejš Milan Dr. Ing., Národní 32, Praha 1, 11000;

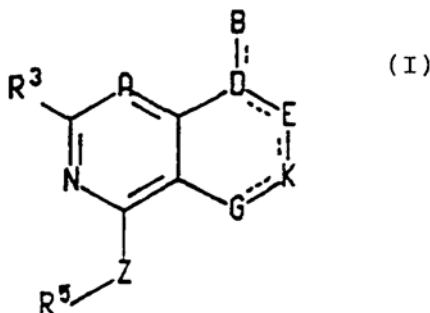

7 (51) C 07 D 498/10, C 07 D 417/06, C 07 D 285/14, C 07 D 413/06, A 61 K 31/445, A 61 K 31/535, A 61 K 31/54, A 61 P 5/00

(21) 1999-2795

(71) THE REGENTS OF UNIVERSITY OF CALIFORNIA, Oakland, CA, US;

(72) Rogers Gary A., Santa Barbara, CA, US; Marrs Christopher M., Foothill Ranch, CA, US;

(54) **Benzofuranové sloučeniny zvyšující účinnost AMPA receptoru**

(22) 13.02.1998

(32) 13.02.1997

(31) 1997/800108

(33) US

(86) PCT/US98/02713

(87) WO 98/35950

(57) Vynález se týká sloučenin obecného strukturního vzorce //I/ u kterých bylo prokázáno, že mají vlastnosti podporující receptor AMPA. Tyto sloučeniny jsou vhodné pro terapeutické účely zahrnující podporu procesu učení závislého na receptorech AMPA a pro léčeni stavů jako je zhoršování paměti, ve kterých receptory AMPA nebo synapse využívající tyto receptory jsou sníženy počtem nebo účinností. Tyto sloučeniny lze také použít ke zvýšení excitační synaptické aktivity k obnovení porušené rovnováhy mezi suboblastmi mozku jak je tomu při léčeni schizofrenie nebo schizofrenního chování.

(74) Guttman Michal JUDr. Ing., Nad Štolou 12, Praha 7, 17000;

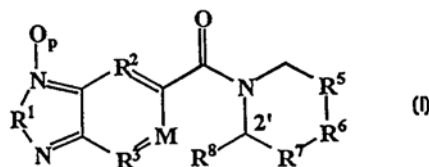

7 (51) C 07 D 501/16, C 07 D 285/08, C 07 D 417/12, A 61 K 31/545, A 61 P 31/04

(21) 1985-2566

(71) BRISTOL-MYERS SQUIBB COMPANY, New York, NY, US;

(72) Yamashita Haruhiro, Ichikawa, JP;

Oka Masahisa, Yokohama, JP;

Okumura Jun, Yokohama, JP;

Naito Takayuki, Kawasaki, JP;

(54) **3-Cefem-4-karboxylátové deriváty, způsob jejich přípravy, a farmaceutický prostředek, který je obsahuje**

(22) 05.04.1985

(32) 09.04.1984

(31) 84/597941

(33) US

(57) 3-Cefem-4-karboxylátové deriváty obecného vzorce I, kde obecné symboly R¹ a R² mají specifické významy, dále odpovídající soli, solváty, hydráty a estery, mající vysokou antibakteriální účinnost s použitelností při léčbě bakteriálních onemocnění živočichů včetně lidí, jakož i způsob jejich výroby, vycházející z derivátu uvedeného obecného vzorce.

(74) Kalenský Petr JUDr., Hálkova 2, Praha 2, 12000;

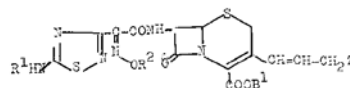
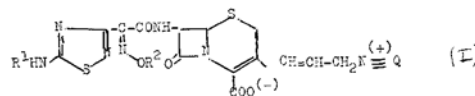

7 (51) C 07 F 3/06, C 07 D 277/30

(21) 1999-2545

(71) ZAMBON GROUP S.P.A., Vicenza, IT;

(72) Fantucci Mario, Milan, IT;

Santangelo Francesco, Milan, IT;

(54) **Způsob výroby halogenidů heteroarylzinku**

(22) 12.01.1998

(32) 17.01.1997

(31) 1997MI/00081

(33) IT

(86) PCT/EP98/00126

(87) WO 98/31687

(57) Způsob výroby halogenidů heteroarylzinku vzorce Het-Zn-X //I/, kde Het je popřípadě substituovaná 5- nebo 6-členná aromatická heterocyklická skupina obsahující jeden nebo dva heteroatomy zvolené z dusíku, kyslíku nebo síry; X je atom chloru, bromu nebo jodu zahrnuje metalacní reakci sloučeniny vzorce Het-X //II/, kde Het a X mají výše uvedené významy, přičemž metalacní reakce se provádí s kovovým zinkem, který byl popřípadě předem aktivován promytím kyselinami. Sloučeniny vzorce //I/ jsou meziproducty použitelné při syntéze sloučenin v farmakologickými účinky.

(74) Korejzová Zdenka JUDr., Spálená 29, Praha 1, 11000;

7 (51) C 07 F 9/09, C 07 F 9/117

(21) 1999-3559

- (71) EPIX MEDICAL, INC., Cambridge, MA, US;
 (72) Amedeo John C., Franklin, MA, US;
 Bernard Paul J., East Setaukset, NY, US;
 Fountain Mark, Everett, MA, US;
 (54) **Nový způsob přípravy fosfodiesterových sloučenin**
 (22) 27.01.1998
 (32) 11.04.1997
 (31) 1997/833745
 (33) US
 (86) PCT/US98/01473
 (87) WO 98/46612
 (57) Způsob přípravy fosfodiesterových sloučenin vzorce 1 /a/ kondenzací chloridu fosforitého s alkoholem za vzniku substituovaného dichlorfosfinu; /b/ kondenzací tohoto dichlorfosfinu s aminovou bází za získání bis/amino/fosfinu; /c/ kondenzací tohoto bis/amino/fosfinu s dalším alkoholem, který může být stejný nebo jiný než alkohol použitý v kroku /a/, za získání disubstituovaného /amino/fosfinu; /d/ a reakci jmenovaného /amino/fosfinu s vodou a oxidačním činidlem za vzniku požadované fosfodiesterové sloučeniny. Způsob vylučuje mnohakrokovou izolaci a čisticí kroky, které jsou jinak nutné, protože vzniká mnoho meziproduktů. Tyto sloučeniny jsou zvláště vhodné jako kontrastní činidla pro diagnostické zobrazování.
 (74) Hakr Eduard Ing., Přístavní 24, Praha 7, 17000;

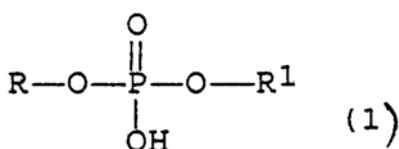

- 7 (51) **C 07 H 13/06**
 (21) **1999-2948**
 (71) THE PROCTER & GAMBLE COMPANY,
 Cincinnati, OH, US;
 (72) Kenneally Corey James, Maineville, OH, US;
 Trout James Earl, West Chester, OH, US;
 Sarama Robert James, Loveland, OH, US;
 (54) **Recyklování nižších alkylesterů při syntéze polyesterů polyolů a mastných kyselin**
 (22) 06.02.1998
 (32) 07.02.1997
 (31) 1997/797018
 (33) US
 (86) PCT/US98/02616
 (87) WO 98/34944
 (57) Způsob syntetizování polyesterů polyolů a mastných kyselin. Syntéza sestává z následujících stupňů: reakce nadbytku nižšího alkylesteru s polyolem, vedoucí k esterifikaci hydroxylových skupin polyolu a ke vzniku polyesteru polyolu a mastných kyselin, separace alespoň části nezreagovaného nižšího alkylesteru od polyesteru polyolu a mastných kyselin, a nakonec recyklování separovaného nezreagovaného nižšího alkylesteru pro použití pro další reakci s polyolem nebo částečně esterifikovaným polyolem. Recyklování nižší alkylester v podstatě neobsahuje degradované reakční produkty nižšího alkylesteru, jako jsou např. karbonyly nebo volné mastné kyseliny.
 (74) PATENTSERVIS PRAHA a.s., Jivenská 1, Praha 4, 14000;
 7 (51) **C 07 H 17/07, C 07 H 17/075, C 07 H 17/04, A 61 K 31/70, A 61 P 7/02, C 07 D 311/06, C 07 D 311/22**
 (21) **1990-4638**
 (71) FOUNIER INDUSTRIE ET SANTE, Paříž, FR;
 (72) Samreth Soth, Longvic, FR;

- Barberousse Veronique, Dijon, FR;
 Renaud Patrice, Hauteville-Les Dijon, FR;
 Bellamy Francois, Saulon La Chapelle, FR;
 Millet Jean, Corcelles Les Citeaux, FR;
 (54) **Benzopyranon-beta-D-thioxylosidové sloučeniny, způsob jejich přípravy, farmaceutický prostředek obsahující tyto sloučeniny a jejich použití**
 (22) 24.09.1990
 (32) 22.09.1989, 16.03.1990
 (31) 1989/8912452, 1990/9003401
 (33) FR, FR
 (57) Benzopyranon-β-D-thioxylosidové sloučeniny obecného vzorce I a příbuzné sloučeniny, ve kterých jeden ze substituentů R nebo R' znamená atom kyslíku připojený dvojnou vazbou k odpovídajícímu cyklickému atomu uhlíku a druhý z těchto substituentů znamená skupinu R₁, čárkovaná čára znamená případně přítomnou dvojnou vazbu, konjugovanou se skupinou CO, vytvořenou jedním ze substituentů R nebo R' a Y má řadu specifických významů. Tyto sloučeniny jsou terapeuticky účinné ve formě venálních antitrombotických přípravků. Do rozsahu řešení náleží rovněž použití těchto sloučenin k potírání poruch venózní cirkulace a farmaceutické prostředky obsahující tyto látky. Rovněž je předmětem řešení postup přípravy těchto sloučenin.
 (74) Všetečka Miloš JUDr., Praha 1;

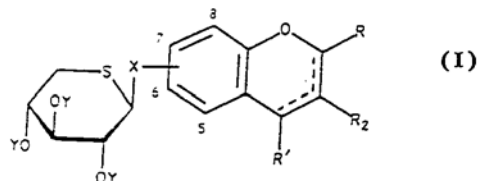

- 7 (51) **C 07 J 1/00, C 07 J 41/00, A 61 K 31/56, A 61 P 5/38, A 61 P 3/10, A 61 P 9/10, A 61 P 9/12, A 61 P 19/10, A 61 P 27/06, A 61 P 25/24, A 61 P 25/18, A 61 P 25/28, A 61 P 25/30**
 (21) **1999-2534**
 (71) AKZO NOBEL N. V., Arnhem, NL;
 (72) Groen Marinus Bernard, Oss, NL;
 Gebhard Ronald, Oss, NL;
 (54) **Deriváty estra-4,9-dienu a farmaceutický prostředek**
 (22) 13.01.1998
 (32) 15.01.1997
 (31) 1997/97200098
 (33) EP
 (86) PCT/EP98/00377
 (87) WO 98/31702
 Deriváty 16-hydroxy-11-/substituovaný fenyl-/estra-4,9-dienové deriváty obecného vzorce I, kde R₁ je C₁₋₆ alkyl, C₄₋₆ cykloalkyl, C₁₋₆ alkoxy, triflát, pyridyl nebo fenyl, kde fenylová část je popřípadě substituována jedním nebo více substituenty zvolenými ze skupiny kyano, halogen a C₁₋₄ alkyl; R₂ je atom vodíku, C₁₋₆ alkyl, 1-oxo-C₁₋₆ alkyl nebo karboxy-1-oxo-C₁₋₆ alkyl; R₃ je atom vodíku, halogen nebo C₁₋₆ alkyl popřípadě substituovaný jedním nebo více substituenty zvolenými ze skupiny C₁₋₆ alkoxy a halogen; R₄ je atom vodíku, C₁₋₆ alkyl, 1-oxo-C₁₋₆ alkyl nebo karboxy-1-oxo-C₁₋₆ alkyl; a X je /H, OH/, O nebo NOH; nebo jejich farmaceuticky přijatelná sůl nebo solvát, způsob jejich výroby, farmaceutický prostředek s jejich obsahem a jejich použití v lékařství, zvláště při léčení nebo prevenci onemocnění nebo příznaků závislých na glukokortikoidech.
 (74) Korejzová Zdenka JUDr., Spálená 29, Praha 1, 11000;

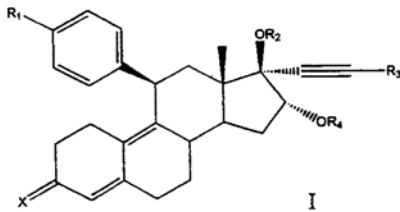

7 (51) **C 07 J 41/00, C 07 J 53/00, C 07 J 1/00, C 07 J 43/00, A 61 K 31/56, A 61 P 5/36**

(21) **1999-2805**

(71) SCHERING AKTIENGESELLSCHAFT, Berlin, DE;

(72) Schwede Wolfgang, Berlin, DE;

Cleve Arwed, Berlin, DE;

Klar Ulrich, Berlin, DE;

Neef Günter, Berlin, DE;

Chwalisz Kristof, Berlin, DE;

Schneider Martin, Berlin, DE;

Fuhrmann Ulrike, Berlin, DE;

Hess-Stumpp Holger, Berlin, DE;

(54) **17alfa-fluoralkylsteroidy, farmaceutické prostředky tyto látky obsahující a jejich použití**

(22) 09.02.1998

(32) 07.02.1997

(31) 1997/19706061

(33) DE

(86) PCT/EP98/00752

(87) WO 98/34947

(57) Antigestageně účinné steroidy s fluorovaným 17 α -alkylovým řetězcem, obecného vzorce I, farmaceutické prostředky tyto látky obsahující a jejich použití pro výrobu léčiv.

(74) Všetečka Miloš JUDr., Hálkova 2, Praha 2, 12000;

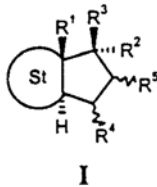

7 (51) **C 07 J 73/00, A 61 K 31/58, A 61 P 13/08**

(21) **1999-3042**

(71) SANKYO COMPANY, LIMITED, Tokyo, JP;

(72) Kojima Koichi, Tokyo, JP;

Kobayashi Tomowo, Tokyo, JP;

(54) **Prostředek pro léčbu rakoviny prostaty nebo prevenci před rakovinou prostaty a jeho použití**

(22) 26.02.1998

(32) 26.02.1997

(31) 1997/42335

(33) JP

(86) PCT/JP98/00767

(87) WO 98/38207

(57) Sloučenina obecného vzorce I, kde R¹ a R² jsou buď vodíkový atom, hydroxylová skupina nebo nižší alkoxylová skupina, je užitečná jako nový prostředek, který má vliv při léčbě rakoviny prostaty nebo pro prevenci před rakovinou prostaty.

(74) PATENTSERVIS PRAHA a.s., Jivenská 1, Praha 4, 14000;

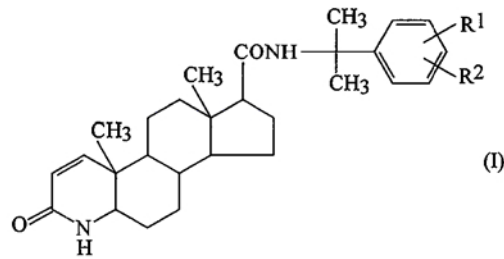

7 (51) **C 07 J 75/00**

(21) **1999-2023**

(71) G. D. SEARLE & CO., Chicago, IL, US;

(72) Ng John S., Chicago, IL, US;

Liu Chin, Chicago, IL, US;

Anderson Dennis K., Chicago, IL, US;

Lawson Jon P., Chicago, IL, US;

Wieczorek Joseph, Chicago, IL, US;

Kunda Sastry A., Chesterfield, MO, US;

Letendre Leo J., Chicago, IL, US;

Pozzo Mark J., Chicago, IL, US;

Sing Yuen-Lung L., Chicago, IL, US;

Wang Ping T., Chicago, IL, US;

Yonan Edward E., Chicago, IL, US;

Weier Richard M., Chicago, IL, US;

Kowar Thomas R., Chicago, IL, US;

Baez Julio A., Chicago, IL, US;

Erb Bernhard, Gipf-Oberfrick, CH;

(54) **Způsoby přípravy 9,11-epoxysteroidů a jejich užitečných intermediátů**

(22) 11.12.1997

(32) 11.12.1996, 11.06.1997

(31) 1996/033315, 1997/049388

(33) US, US

(86) PCT/US97/23090

(87) WO 98/25948

Způsob přípravy sloučenin obecného vzorce I, kde -A-A- představuje skupinu -CHR⁴-CHR⁵- nebo -CR⁴-CR⁵-, -B-B- představuje skupinu -CHR⁶-CHR⁷- nebo alfa - nebo beta - orientovanou skupinu vzorce III, odstraněním II α -odstupující skupiny ze sloučeniny obecného vzorce IV, kde -A-A-, -B-B- jsou, jak je výše definováno a R² je odstupující skupina, jejíž odštěpení je užitečné pro generaci dvojné vazby mezi 9- a 11-uhlíkovým atomem.

(74) Kania František Ing., Mendlovo nám. 1a, Brno, 60300;

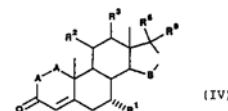
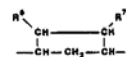
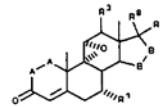

7 (51) **C 07 J 9/00, A 61 K 31/575, A 61 P 15/00, A 61 P 15/08, A 61 P 15/16, A 61 P 15/18**

(21) **1999-2133**

(71) NOVO NORDISK A/S, Bagsvaerd, DK;

(72) Grondahl Christian, Vaerloose, DK;

Dronvald Frederik Christian, Vedbaek, DK;
 Faarup Peter, Vaerloese, DK;
 Murray Anthony, Hallerup, DK;
 Ottesen Jan Lund, Vaerloese, DK;

(54) **Sloučeniny regulující meiózu**

(22) 19.12.1997

(32) 20.12.1996, 11.02.1997

(31) 1996/1478, 1997/041488

(33) DK, US

(86) PCT/DK97/00584

(87) WO 98/28323

(57) Sloučeniny obecného vzorce Ia, strukturně příbuzné s přírodními sloučeninami, lze využít k regulaci meiózy ve vaječných zárodečných buňkách a v samčích zárodečných buňkách. Použití sloučenin obecného vzorce Ib jako léčivo a sloučeniny obecného vzorce Ic pro použití v regulaci meiózy.

(74) PATENTSERVIS PRAHA a.s., Jivenská 1, Praha 4, 14000;

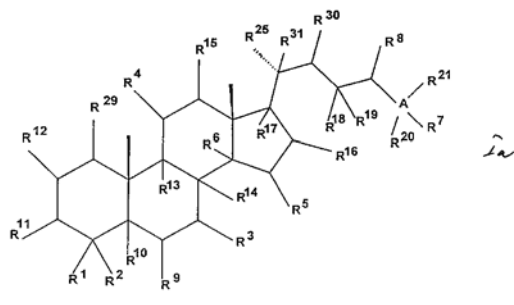

7 (51) **C 07 K 1/00, A 61 K 38/00, A 61 K 38/14**

(21) **1999-1794**

(71) ELI LILLY AND COMPANY, Indianapolis, IN, US;

(72) Berglund Richard Alan, Lafayette, IN, US;

Lockwood Nancy Anne, Mountlake Terrace, WI, US;

Magadan Howard Eugene, Lafayette, IN, US;

Zheng Hua, Lafayette, IN, US;

(54) **Reduktivní alkylace glykopeptidových antibiotik**

(22) 20.11.1997

(32) 21.11.1996

(31) 1996/031596

(33) US

(86) PCT/US97/21238

(87) WO 98/22121

(57) Způsob reductivní alkylace glykopeptidových antibiotik spočívající v použití rozpustných solí mědi, které má za výsledek vznik komplexu mědi a glykopeptidového antibiotika. Reduktivní alkylace tohoto komplexu s lepší regioselektivitou a vyšším výtěžkem. Komplexy mědi s výchozím glykopeptidovým antibiotikem a alkylovanými produkty.

(74) Švorčík Otakar JUDr., Hálkova 2, Praha 2, 12000;

7 (51) **C 07 K 1/00, C 07 K 1/06**

(21) **1999-804**

(71) RMF DICTAGENE S. A., Prilly, CH;

(72) Roggero Mario, Servion, CH;

Corradin Giampietro, Lausanne, CH;

Reymond Christophe, Prilly, CH;

Fasel Nicolas, Epalinges, CH;

(54) **Způsob modifikace polypeptidů**

(22) 09.09.1997

(32) 09.09.1996, 02.05.1997

(31) 1996/96202515, 1997/97201318

(33) EP, EP

(86) PCT/EP97/04939

(87) WO 98/09983

(57) Způsob modifikace polypeptidů pro usnadnění jejich čištění, který zahrnuje vložení alespoň jedné specificky

štěpitelné aminokyseliny na konec polypeptidového řetězce během jeho syntézy a ochranu téže aminokyseliny /aminokyselin/ v polypeptidu, pokud se v něm vyskytuje /vyskytují/, vůči štěpení k umožnění specifického štěpení přesně v místě specificky štěpitelné aminokyseliny /aminokyselin/. Způsob výroby vyčištěných polypeptidů za použití uvedeného způsobu modifikace.

(74) Korejzová Zdenka JUDr., Spálená 29, Praha 1, 11000;

7 (51) **C 07 K 14/00, C 07 K 14/605, A 61 K 38/00, A 61 K 38/26, A 61 P 3/08**

(21) **1999-651**

(71) ELI LILLY AND COMPANY, Indianapolis, IN, US;

(72) Efendic Suad, Lidingo, SE;

(54) **Použití peptidu-1 podobného glukagonu (GLP-1) nebo jeho analogů k odstranění katabolických změn po chirurgickém zákroku**

(22) 26.08.1997

(32) 30.08.1996, 21.08.1997

(31) 1996/024982, 1997/916991

(33) US, US

(86) PCT/US97/15042

(87) WO 98/08873

(57) Metoda oslabení postoperačních katabolických změn a hormonální odezvy na stres. GLP-1, analog GLP-1 nebo derivát GLP-1 se podává v dávce účinné k normalizaci glukózy v krvi.

(74) Zelený Pavel JUDr., Hálkova 2, Praha 2, 12000;

7 (51) **C 07 K 14/47, A 61 K 31/00, A 61 K 38/00, A 61 K 38/57**

(21) **1999-2414**

(71) LABORATOIRE LAPHAL (LABORATOIRE DE PHARMACOLOGIE APPLIQUEE), Allauch, FR;

(72) Chapus Catherine, Marseille, FR;

(54) **Peptid a farmaceutický prostředek**

(22) 06.01.1998

(32) 07.01.1997

(31) 1997/9700071

(33) FR

(86) PCT/FR98/00009

(87) WO 98/30588

(57) Řešení se týká peptidu, který je specifickým inhibitorem pankreatické lipázy s je vhodný pro použití při léčbě onemocnění srdečního a cévního systému, hyperlipemie a obesity. Peptid je tvořen C-terminálním fragmentem pankreatické lipázy včetně rozpoznávacího místa pro kolipázu. Součástí řešení tvoří rovněž farmaceutický prostředek s obsahem tohoto peptidu.

(74) Korejzová Zdenka JUDr., Spálená 29, Praha 1, 11000;

7 (51) **C 07 K 14/575, C 07 K 14/635, A 61 K 38/16, A 61 K 38/22, A 61 K 38/29, A 61 P 19/10**

(21) **1999-2398**

(71) BIOMEASURE INCORPORATED, Milford, MA, US;

(72) Dong Zheng Xin, Framingham, MA, US;

(54) **Peptid, který je variantou části parathyroidního hormonu a peptidy proteinu, příbuzného parathyroidnímu hormonu**

(22) 08.12.1997

(32) 07.01.1997, 07.03.1997

(31) 1997/779768, 1997/813534

(33) US, US

(86) PCT/US97/22498

(87) WO 98/30590

(57) Varianty fragmentu parathyroidního hormonu /PTH/ nebo varianty proteinu příbuzného parathyroidnímu hormonu /PTHrP/ stimulují růst kostí a jsou tak využitelné např. při léčbě osteoporózy či kostních zlomenin.

(74) PATENTSERVIS PRAHA a.s., Jivenská 1, Praha 4, 14000;

- 7 (51) **C 07 K 7/06, C 07 K 7/08, C 07 K 14/78, A 61 K 38/08, A 61 K 38/10, A 61 K 38/39**
 (21) **1999-2691**
 (71) ASTRA AKTIEBOLAG, Södertälje, SE;
 (72) Bayrak Sinasi, Palo Alto, CA, US;
 Holmdahl Rikard, Lund, SE;
 Mitchison Avrion, London, GB;
- (54) **Peptidy obsahující T-buněčný epitop specifický pro kolagen, jejich použití a farmaceutické přípravky obsahující takové peptidy**
 (22) 29.01.1998
 (32) 31.01.1997
 (31) 1997/9700301
 (33) SE
 (86) PCT/SE98/00128
 (87) WO 98/33811
 Peptid, který má aminokyselinovou sekvenci podle vzorce I : A₁-Xaa-Gly-4-A₅-Gly-A₇-Xaa-Gly, kde A₁ je aminokyselinový zbytek s aromatickým nebo alifatickým postranním řetězcem, A₄ je asparaginový nebo argininový zbytek nebo aminokyselinový zbytek s aromatickým nebo alifatickým postranním řetězcem, A₅ je jakákoliv přirozeně se vyskytující aminokyselina, A₇ je aminokyselina s negativně nabitým zbytkem, Xaa je jakýkoliv aminokyselinový zbytek a Gly je glycinový zbytek. Použití takových peptidů k léčení, zvláště k léčení autoimunitních nemocí jako je revmatoidní artritida.
 (74) Hakr Eduard ing., Přístavní 24, Praha 7, 17000;
- 7 (51) **C 08 B 37/18, A 23 L 1/00, A 23 L 1/308, A 23 L 1/0528, C 13 F 3/00**
 (21) **1999-2988**
 (71) TIENSE SUIKERRAFFINADERIJ N. V., Brussel, BE;
 (72) De Soete Johan, Bierbeek, BE;
 Booten Karl, Geetbets, BE;
 Daenekindt Luc, Gijzegem-Aalst, BE;
- (54) **Fruktanový prostředek mající nízkou hustotu**
 (22) 30.01.1998
 (32) 27.02.1997
 (31) 1997/97870029
 (33) EP
 (86) PCT/BE98/00015
 (87) WO 98/38223
 (57) Fruktanový prostředek s nízkou hustotou, která je rovna nebo menší než 0,35 g/ml. V prostředku je přímo s fruktanem asociována jedna nebo více složek vybraných ze skupiny zahrnující maltodextriny, glukán, sacharosu, polyoly a vysoce intenzivní sladidla. Prostředek vykazuje okamžitou dispergaci ve vodném prostředí.
 (74) PATENTSERVIS PRAHA a.s., Jivenská 1, Praha 4, 14000;
- 7 (51) **C 08 F 12/08, C 08 J 9/20, C 08 L 25/06**
 (21) **1999-2330**
 (71) BP CHEMICALS LIMITED, London, GB;
 (72) Carlier Christophe, Lille, FR;
 Douay David, Lille, FR;
 Galewski Jean-Marc, Noeux-les-Mines, FR;
- (54) **Kompozice obsahující lehčitelný polystyren**
 (22) 25.06.1999
 (32) 29.06.1998
 (31) 1998/9808436
 (33) FR
 (57) Homogenní kompozice expandovaného styrenového polymeru ve formě kuliček zahrnující /a/ 100 dílů hmotnostních styrenového polymeru o průměrné molekulové hmotnosti 150 000 až 300 000 a zbytkový obsah monomeru méně než 2 000 ppm, /b/ od 2 do 9 dílů hmotnostních alespoň jednoho nadouvadla zahrnujícího n-pentan, /c/ od 0,1 do méně než 1,0 dílu hmotnostního ropného vosku zahrnujícího směs alkanů s 18 až 80 atomy uhlíku v molekule, a /d/ od 0 do 0,1 dílu hmotnostního nukleačního činidla, vybraného ze syntetických Fisher-
- Tropschových nebo polyolefinových vosků. Kompozice umožňuje zlepšený krok pre- expanze kuliček zvýšením rychlosti expanze kuliček a zlepšením produktivity pre-expanzního kroku, bez podstatného vlivu na konečný krok modelování.
 (74) Čermák Karel Dr., Národní 32, Praha 1, 11000;
- 7 (51) **C 08 F 14/06, C 08 F 2/18**
 (21) **1998-2174**
 (71) SPOLANA A.S., Neratovice, CZ;
 (72) Skála Otto Ing., Neratovice, CZ;
 Koubek Ivan Ing., Neratovice, CZ;
 Němeček Milan Ing., Neratovice, CZ;
 Antoň Jan Ing., Neratovice, CZ;
 Nachtigal Milan Ing., Neratovice, CZ;
 Daniel Ladislav Ing., Neratovice, CZ;
 Skála Ladislav Ing., Neratovice, CZ;
- (54) **Způsob výroby suspenzního PVC**
 (22) 09.07.1998
 (57) Suspenzní polymerace vinylchloridu se provádí diskontinuálně v polymeračních reaktorech se zpětným chladičem, směsi stabilizátorů, z nichž alespoň jeden je hydrolyzovaný polyvinylacetát se stupněm hydrolyzy 50 - 69 % v množství 5 - 60 % z celkového množství stabilizátorů. Porezita je regulována použitím solí nenasyacených mastných kyselin dvou a vícemocných kovů a polymerace probíhá v alkalickém prostředí.
- 7 (51) **C 08 F 210/10, C 08 F 2/06, // (C 08 F 210/10, C 08 F 212:08)**
 (21) **1998-1931**
 (71) ÚSTAV MAKROMOLEKULÁRNÍ CHEMIE AV ČR, Praha, CZ;
 (72) Toman Luděk Ing. CSc., Praha, CZ;
 Vlček Petr Ing. CSc., Praha, CZ;
- (54) **Reaktivní polyisobutyleny a způsob jejich přípravy**
 (22) 18.06.1998
 Reaktivní polyisobutyleny, které obsahují alespoň jednu strukturální jednotku s isokyanátovou skupinou obecného vzorce II umístěnou v hlavě a/nebo patě a/nebo uvnitř řezce, kde Z je H nebo CH₃, a isokyanátová skupina je vázaná na aromatické jádro buď přímo nebo přes lineární či rozvětvenou alkylovou skupinu R s 1-10 atomy uhlíku. Připraví se kopolymerizací isobutylenu s derivátem styrenu nebo α-methylstyrenu, na jehož aromatickém jádře přímo nebo přes alkylovou skupinu vázaná isokyanátová skupina, s výhodou 3-isopropenyl-α,α-dimethylbenzyl isokyanátem, při teplotě -100 až +60°C v přítomnosti Lewisovy kyseliny, jako je chlorid cínčitý nebo chlorid železitý, nebo jejich směsí.
 (74) Patentové a licenční služby
 Kancelář AV ČR, tř. Politických vězňů 7, Praha 1, 11121;

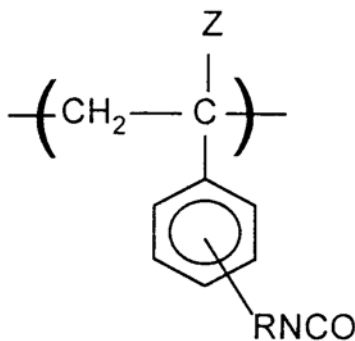

- 7 (51) **C 08 F 210/12, C 08 F 220/44, C 08 F 220/06, C 08 L 9/04, C 08 L 13/02**
 (21) **1999-1606**
 (71) THE GOODYEAR TIRE AND RUBBER COMPANY, Akron, OH, US;
 (72) Muller Pascale Francine Jeanne, Bullion, FR;
 (54) **Způsob syntézy latexu karboxylované nitrilové pryže**
 (22) 05.05.1999
 (32) 05.05.1998
 (31) 1998/72840
 (33) US
 (57) Způsob syntézy latexu karboxylované nitrilové pryže spočívá v tom, že se 1/ zahájí terpolymerace 1,3-butadienu, akrylonitrilu a kyseliny metakrylové ve vodném prostředí přidáním persiranu draselného a iniciátoru persiranu draselného, přičemž terpolymerace se zahajuje v reaktoru, naplněném nejméně na 60 %, 2/ terpolymerace se nechá probíhat při teplotě v rozmezí 25 až 80 °C až do vytvoření obsahu pevného podílu nejméně 20 % k získání polymerního latexu jako očkovacího materiálu, 3/ přidá se další 1,3-butadien, akrylonitril a persiran draselný k očkovacímu polymernímu latexu v průběhu nejméně jedné hodiny za vzniku druhého polymerního prostředí, načež se 4/ nechá polymerace dále probíhat ve druhém polymeračním prostředí nejméně půl hodiny za vzniku latexu karboxylované nitrilové pryže. Součástí řešení tvoří rovněž takto získaný latex a jeho použití.
 (74) Korejzová Zdenka JUDr., Spálená 29, Praha 1, 11000;
- 7 (51) **C 08 F 212/08, C 08 F 210/12, C 08 L 9/06, C 08 L 95/00**
 (21) **1999-483**
 (71) THE GOODYEAR TIRE AND RUBBER COMPANY, Akron, OH, US;
 (72) Clites Jean Steininger, North Canton, OH, US;
 Colvin Howard Allen, Tallmadge, OH, US;
 Fiedler Ronald David, Atwater, OH, US;
 (54) **Způsob výroby styren - butadienového polymeru**
 (22) 12.02.1999
 (32) 13.02.1998
 (31) 1998/023730
 (33) US
 (57) Způsob syntézy styren-butadienového polymeru, který zahrnuje kroky: /1/ kontinuální přivádění monomerního 1,3-butadienu, organolitné sloučeniny, polárního modifikátoru a organického rozpouštědla do první polymerizační zóny, /2/ ponechání monomerního 1,3-butadienu polymerizovat v uvedené první polymerní zóně pro konverzi alespoň přibližně 90 % za získání roztoku živého polymeru, který obsahuje uvedené organické rozpouštědlo a živé polybutadienové řetězce s číselnou průměrnou molekulovou hmotností v rozmezí přibližně 20 000 až přibližně 60 000, /3/ kontinuální odvádění uvedeného roztoku živého polymeru z uvedené první polymerizační zóny, /4/ kontinuální přivádění divinylbenzenu a roztoku živého polymeru odtahovaného z první polymerizační zóny do druhé polymerizační zóny, /5/ ponechání monomerního divinylbenzenu reagovat s živými polybutadienovými řetězci v uvedené druhé polymerizační zóně pro dosažení zvýšení viskozity zředěného roztoku polymerního pojiva alespoň přibližně 0,15 dl/g, přičemž se získá roztok živého divinylbenzenem modifikovaného butadienového polymeru, /6/ kontinuální odtahování roztoku tohoto divinylbenzenem modifikovaného butadienového polymeru z druhé polymerizační zóny, /7/ kontinuální přivádění styrenu a živého divinylbenzenem modifikovaného butadienového polymeru odtahovaného z druhé polymerizační zóny, do třetí polymerizační zóny, /8/ ponechání styrenu polymerizovat v třetí polymerizační zóně za získání roztoku styren-butadienového polymeru s číselnou průměrnou molekulovou hmotností v rozmezí přibližně 30 000 až
- přibližně 85 000 a /9/ kontinuální odvádění roztoku styren-butadienového polymeru z třetí polymerizační zóny.
 (74) Korejzová Zdeňka JUDr., Břehová 1, Praha 1, 11000;
- 7 (51) **C 08 F 2/34, C 08 F 10/00**
 (21) **1999-2463**
 (71) BP CHEMICALS LIMITED, London, GB;
 (72) Maddox Peter James, Lower Sunbury, GB;
 Williams Peter Sefton, Aix en Provence, FR;
 (54) **Způsob polymerace**
 (22) 07.01.1998
 (32) 13.01.1997
 (31) 1997/97430001
 (33) EP
 (86) PCT/GB98/00039
 (87) WO 98/30605
 (57) Polymerace olefinů v plynné fázi probíhající za přítomnosti katalytického systému obsahujícího /a/ metalocen a /b/ aktivátor se zlepší přidáním nižšího alkanu do reaktoru. Výhodným alkanem je pentan a přednostně se přidává do reaktoru jako kapalina. Aktivita katalytického systému může být zlepšena adicí alkanu.
 (74) Čermák Karel Dr., Národní 32, Praha 1, 11000;
- 7 (51) **C 08 F 4/642, C 08 F 4/646, C 08 F 4/58, C 08 F 10/00, C 07 F 5/06**
 (21) **1999-2703**
 (71) MONTELL TECHNOLOGY COMPANY B. V., Hoofddorp, NL;
 (72) Horton Andrew D., Amsterdam, NL;
 Van Baar Jan F., Uitgeest, NL;
 Schut Peter A., Almere, NL;
 Van Kessel Gerard M. M., Geldermalsen, NL;
 Von Hebel Klaas L., Kortenhoef, NL;
 (54) **Katalyzátor pro polymeraci olefinů**
 (22) 23.10.1998
 (32) 29.10.1997
 (31) 1997/97203332
 (33) EP
 (86) PCT/EP98/06732
 (87) WO 99/21899
 Katalyzátory pro polymeraci olefinů obsahující produkt získaný uvedením do styku: /A/ můstkové a/nebo substituované cyklopentadienylové sloučeniny titanu, zirkonu nebo hafnia; /B/ organokovové sloučeniny hliníku vzorce $Al/CH_2-CR^4R^5-CR^6R^7R^8/wR^9_qH_z$, kde R^4 je C_{1-10} alkylová, alkenylová nebo arylalkylová skupina; R^5 je atom vodíku nebo C_{1-10} alkylová, alkenylová nebo arylalkylová skupina; R^6 a R^7 , jsou C_{1-10} alkylové, alkenylové, arylalkylové nebo alkylarylové skupiny; R^8 je atom vodíku nebo C_{1-10} alkylová, alkenylová, arylová, arylalkylová nebo alkylarylová skupina; R^9 je C_{1-10} alkylová, alkenylová nebo arylalkylová skupina, přičemž atom uhlíku je popřípadě nahrazen atomem Si nebo Ge; w je 1 až 3; z je 0 nebo 1; q = 3-w-z; a /C/ vody, kde molární poměr /B///C/ je mezi 1 : 1 a 100 : 1. Tyto katalyzátory mají zvýšenou aktivitu proti známým katalyzátorům, ve kterých se používá jiných sloučenin hliníku.
 (74) Korejzová Zdenka JUDr., Spálená 29, Praha 1, 11000;
- 7 (51) **C 08 F 8/20**
 (21) **1999-211**
 (71) EXXON CHEMICAL PATENTS INC., Baytown, TX, US;
 (72) Newman Neil Frederick, Kingwood, TX, US;
 (54) **Způsob halogenace isomonoolefinového kopolymeru**
 (22) 18.07.1997
 (32) 24.07.1996
 (31) 1996/685403
 (33) US
 (86) PCT/US97/12638
 (87) WO 98/03562

- (57) Způsob halogenace kopolymeru isomonoolefinu se 4 až 7 atomy uhlíku, například isobutylenu, a multiolefinu, například isoprenu, nebo para-alkylstyrenu, například paramethylstyrenu. Zvýšení účinnosti halogenace a snížení reakční doby je dosaženo provedením reakce v přítomnosti zdroje halogenu a vodné emulze obsahující ve vodě rozpustné oxidační činidlo, například peroxid vodíku, který oxiduje halogenovodík vytvořený v reakci in situ zpět na volný halogen.
- (74) Kalenský Petr JUDr., Hálkova 2, Praha 2, 12000;
- 7 (51) **C 08 G 18/48, C 08 J 9/14**
(21) **1999-3286**
(71) HUNTSMAN ICI CHEMICALS LLC, Newcastle, DE, US;
(72) De Vos Rik, Varese, IT;
Cornet Philip, Overijse, BE;
Franco Maria Vittoria, Angera, IT;
- (54) **Způsob přípravy rigidních polyurethanových pěn**
(22) 18.02.1998
(32) 20.03.1997
(31) 1997/97104773
(33) EP
(86) PCT/EP98/00919
(87) WO 98/42764
(57) Použití směsi alespoň dvou různých polyoxyethylenpolyethermonoollů k rozpuštění uhlovodíkových badouadel v polyolových směsích pro rigidní polyurethanové pěny.
- (74) Hakr Eduard Ing., Přístavní 24, Praha 7, 17000;
- 7 (51) **C 08 G 63/91, C 08 G 63/685, C 08 G 63/16, C 08 G 18/42**
(21) **1999-957**
(71) BASF AKTIENGESELLSCHAFT, Ludwigshafen, DE;
(72) Kowitz Christoph, Weinheim, DE;
Bauer Peter, Ludwigshafen, DE;
Beimborn Dieter Bernhard, Weisenheim, DE;
Bruchmann Bernd, Freinsheim, DE;
Faller Uwe, Frankenthal, DE;
Laun Martin, Ludwigshafen, DE;
Pagga Udo, Ludwigshafen, DE;
Pipper Gunter, Bad Dürkheim, DE;
Warzelhan Volker, Weisenheim, DE;
- (54) **Biodegradovatelné polyestery**
(22) 19.09.1997
(32) 20.09.1996
(31) 1996/19638488
(33) DE
(86) PCT/EP97/04908
(87) WO 98/12242
(57) Biodegradovatelné polyestery založené na A/ 95 - 99,99 % molárních alespoň jednoho polyesteru, obsahujícího jako monomerní bloky směs 20 - 95 % molárních alespoň jedné alifatické nebo cykloalifatické dikarboxylové kyseliny nebo jejího ester vytvářejícího derivátu a 5 - 80 % molárních alespoň jedné aromatické dikarboxylové kyseliny nebo jejího ester vytvářejícího derivátu, a alespoň jednu dihydroxy sloučeninu nebo alespoň jeden aminoalkohol nebo jejich směsi a v případě potřeby sloučeninu, obsahující dvě funkční skupiny schopné reagovat s kyselými, amino nebo hydroxylovými koncovými skupinami polyesteru a B/ 0,01 - 5 % molárních směsi zahrnující 45 - 80 % hmotnostních alespoň jednoho jednojaderného isokyanurátu nebo alespoň jedné sloučeniny, která obsahuje dvě funkční skupiny a 13 - 25 % hmotnostních alespoň jednoho dvoujaderného isokyanurátu nebo alespoň jedné sloučeniny, která obsahuje tři funkční skupiny, 5 - 12 % hmotnostních alespoň jednoho tříjaderného isokyanurátu nebo alespoň jedné sloučeniny, která obsahuje čtyři funkční skupiny, 2 - 18 % hmotnostních alespoň jednoho

čtyř- nebo vícejaderného isokyanurátu nebo směsi různých isokyanurátů nebo alespoň jednu sloučeninu, která obsahuje čtyři nebo více funkčních skupin, přičemž uvedené funkční skupiny jsou schopné reakce s koncovými skupinami polyesteru A.

(74) Švorčík Otakar JUDr., Hálkova 2, Praha 2, 12000;

- 7 (51) **C 08 G 77/28, C 08 L 83/08, C 08 L 19/00**
(21) **1999-2050**
(71) DEGUSSA-HÜLS AKTIENGESELLSCHAFT, Marl, DE;
(72) Luginsland Hans-Detlef Dr., Köln, DE;
Batz-Sohn Christoph Dr., Hanau, DE;
- (54) **Nové oligomerní organosilanpolysulfany, jejich použití v kaučukových směsích a pro výrobu tvarových těles**
(22) 09.06.1999
(32) 10.06.1998
(31) 1998/19825796
(33) DE
Oligomerní organosilanpolysulfany, vytvořené ze strukturálních jednotek A a/nebo B a/nebo C, obecného vzorce I, kde Y=H, CN, -/CH₂/SiRR¹R², n = 1 až 8, R, R¹, R², R³, navzájem nezávisle, představují H, /C₁₋₄/alkyl, /C₁₋₄/alkoxy, halogen nebo skupinu OSiR²R³; x má statistickou střední hodnotu 1 až 6, z má statistickou střední hodnotu 2 až 6, n se rovná 1 až 8 a o, p, q může být vždy celé kladné číslo 1 až 40, přičemž o+p+q ≥ 2 je menší 40, s tou podmínkou, že je v oligomerním organosilanpolysulfanu přítomna alespoň jedna strukturální jednotka A nebo B, jakož i jejich použití v kaučukových směsích a pro výrobu tvarových těles, zejména pneumatik.
- (74) Čermák Karel Dr., Národní 32, Praha 1, 11000;

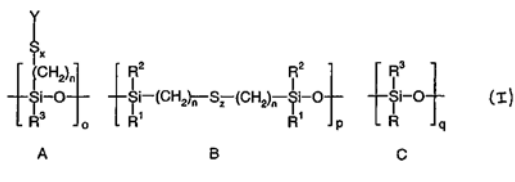

- 7 (51) **C 08 J 11/06**
(21) **1998-4022**
(71) FINACOR ANSTALT, Vaduz, LI;
(72) Schallenberg Günter, Baesweiler, DE;
- (54) **Způsob recyklace plastů a způsob výroby plastových materiálů**
(22) 10.06.1997
(32) 17.06.1996
(31) 1996/19625110
(33) DE
(86) PCT/EP97/03002
(87) WO 97/48761
Způsob recyklace a výroby plastických hmot, při kterém se směsí nosný materiál A obsahující plasty, materiál libovolného složení X a přídavná složka Z vybraná z mastných kyselin a mastných alkoholů, přičemž A a X společně, vztaženo na objem, obsahující nejméně takové množství plastu, že neplastové složky ve směsi se ještě vážou za vzniku homogenní nebo částečně homogenní hmoty, načež tato směs za neustálého mechanického míchání, hnětení nebo stlačování transportuje dopravními zařízeními a podél dopravní cesty se po úsecích podrobuje vícestupňovému tepelnému působení, přičemž teploty v různých stupních příslušným způsobem nezávisle na sobě leží v rozsahu 60 °C až 400 °C, a vytlačuje se tryskou k dalšímu zpracování nebo tvarování.
- (74) Jíroková Ivana Ing., Nad Štolou 12, Praha 7, 17000;
- 7 (51) **C 08 K 3/34, C 08 L 23/02, C 08 J 5/18**
(21) **1998-3259**
(71) MINERALS TECHNOLOGIES INC., New York, NY, US;

- (72) Radosta Joseph A., Easton, PA, US;
- (54) **Polyolefinový film, kompozice a pryskyřice pro jeho výrobu a odpovídající způsoby výroby**
- (22) 22.04.1997
(32) 23.04.1996
(31) 1996/636364
(33) US
(86) PCT/US97/06961
(87) WO 97/40093
(57) Kompozice na bázi polyolefinů pro výrobu čirých folií obsahují prostředek proti slepování s nízkou abrazivitou, tvořený směsí první složky vybrané z mastků a druhé složky vybrané z živců, nefelinů nebo nefelinových syenitů.
- (74) Švorčík Otakar JUDr., Hálkova 2, Praha 2, 12000;
- 7 (51) **C 09 K 11/06, C 07 D 487/04, C 09 B 57/12**
(21) **1999-2733**
(71) CIBA SPECIALTY CHEMICALS HOLDING INC., Basel, CH;
(72) Devlin Brian Gerrard, Basel, CH;
Otani Junji, Kobe-shi, JP;
Kunimoto Kazuhiko, Takatsuki-shi, JP;
Igbal Abul, Arconciel, CH;
Eldin Sameer Hosam, Courtepin, CH;
- (54) **Fluorescenční systém hostitel/host, způsob jeho přípravy a prostředky, které jej obsahují**
- (22) 21.01.1998
(32) 03.02.1997, 03.02.1997, 03.02.1997, 04.02.1997, 04.02.1997
(31) 1997/97810049, 1997/97810050, 1997/97810051, 1997/97810054, 1997/97810055
(33) EP, EP, EP, EP, EP
(86) PCT/EP98/00318
(87) WO 98/33866
(57) Prostředky obsahují pevný organický nosič, ke kterému jsou buď přímo nebo přes můstek kovalentně vázány fluorescenční hostitelské chromofory a fluorescenční hostující chromofory. Fluorescenční emisní spektrum hostitelského chromoforu se překrývá s absorpčním spektrem hostujícího chromoforu a hostitelský chromofor je vybrán ze skupiny, kterou tvoří benzo [4,5]imidazo[2,11-a]isoindol-11-ony.
- (74) Kubát Jan Ing., Přístavní 24, Praha 7, 17000;
- 7 (51) **C 09 K 21/02, C 03 B 37/10, C 03 B 37/05, C 03 C 25/10**
(21) **1998-1635**
(71) ROCKWOOL INTERNATIONAL A/S, Hedehusene, DK;
(72) Clausen Anders Ulf, Koge, DK;
- (54) **Produkty ze syntetických skelných vláken a jejich použití v systémech protipožární ochrany**
- (22) 29.11.1996
(32) 01.12.1995
(31) 1995/9524606
(33) GB
(86) PCT/EP96/05300
(87) WO 97/20780
Výrobek pro ochranu před požárem a vysokou teplotou zahrnuje vzduchem loženou strukturu z minerálních vláken, ve které je v podstatě stejnoměrně rozdělen částicový endotermický materiál, jenž má průměrnou velikost částic větší než 5 μm a je vázaný k minerálním vláknům struktury, a je tepelně stabilní při teplotě do 200°C a endotermicky se rozkládá při teplotě nad 200°C.
- (57) Endotermickým materiálem může být uhličitán, hydrát, hydroxid hořečnatý nebo hydroxid hlinitý.
- (74) PATENTSERVIS PRAHA a.s., Jivenská 1, Praha 4, 14000;
- 7 (51) **C 10 M 137/08, C 10 M 169/04, // (C 10 M 169/04, C 10 M 101:00, C 10 M 129:60, C 10 M 137:08,) C 10 N 30:06, C 10 N 40:20**
(21) **1999-3214**
(71) CLARIANT GMBH, Frankfurt am Main, DE;
(72) Pyka Peter, Augsburg, DE;
Vollnhals Barbara, Gersthofen, DE;
Pomrehn Bernd, Rückersdorf, DE;
- (54) **Estery kyseliny fosforečné jako vysokotlaká aditiva**
- (22) 04.03.1998
(32) 12.03.1997
(31) 1997/19710160
(33) DE
(86) PCT/EP98/01196
(87) WO 98/40451
(57) Směsi jednoho nebo více esterů kyseliny fosforečné obecného vzorce I s jedním nebo více aminy obecného vzorce II je možno použít jako vysokotlakých aditiv v chladicích mazacích látkách, nemisitelných s vodou.
- (74) Všetečka Miloš JUDr., Hálkova 2, Praha 2, 12000;

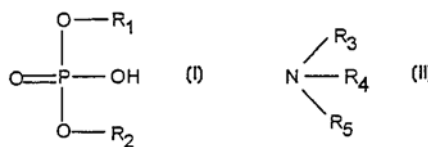

- 7 (51) **C 10 M 169/06, // (C 10 M 169/06, C 10 M 115:08, C 10 M 119:24, C 10 M 135:18, C 10 M 137:04,) C 10 N 10:12, C 10 N 40:00, C 10 N 40:04, C 10 N 50:10**
(21) **1999-1342**
(71) SHELL INTERNATIONALE RESEARCH MAATSCHAPPIJ B. V., Hague, NL;
(72) Masumori Ryuichi, Tokyo, JP;
Ozaki Takahiro, Tokyo, JP;
Munakata Tomoo, Tokyo, JP;
Yoshida Tsutomu, Tokyo, JP;
- (54) **Tukové kompozice močoviny a její použití**
- (22) 17.10.1997
(32) 18.10.1996
(31) 1996/297278
(33) JP
(86) PCT/EP97/05914
(87) WO 98/17748
(57) Tuková kompozice močoviny, sestává z močovinnového tuku a přísad: /A/ dialkyldithio karbamatsulfidu molybdenu představovaného vzorcem I, kde R¹ a R² nezávisle představují skupinu zvolenou ze skupiny obsahující alkylové skupiny s 1 až 24 atomy uhlíku; m je 0 nebo celé číslo v rozsahu 1 až 3 a n je celé číslo v rozsahu 1 až 4; přičemž součet m a n je roven 4; a /B/ trifenylofosfát představovaného vzorcem II. Kompozici je vhodné použít jako mazací tuk pro převodová soukolí, zejména spoje s konstantní rychlostí.
- (74) Zelený Pavel JUDr., Hálkova 2, Praha 2, 12000;

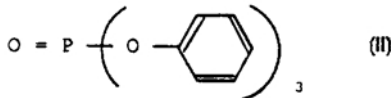
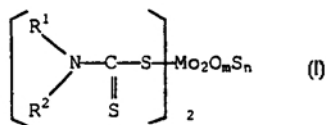

7 (51) **C 11 D 10/04, C 11 D 3/12, C 11 D 17/00, // (C 11 D 3/12, C 11 D 1:66)**

(21) **1999-1949**

(71) HENKEL KOMMANDITGESELLSCHAFT AUF AKTIEN, Düsseldorf, DE;

(72) Hennen Udo Dipl. Ing., Krefeld, DE;
Scholz Wolfhard, Krefeld, DE;
Schneider Werner Dr., Krefeld, DE;

(54) **Tvarované mýdlové výrobky**

(22) 24.11.1997

(32) 02.12.1996

(31) 1996/19649896

(33) DE

(86) PCT/EP97/06557

(87) WO 98/24872

(57) Tvarované mýdlové výrobky obsahují 60 až 85 % hmotnostních mastných kyselin o 12 až 22 atomech uhlíku ve formě alkalických mýdel, 1 až 10 % hmotnostních alkyloligoglykosidů a ke zlepšení mycích vlastností a zvýšení dispergovatelnosti vápenatých mýdel ještě 5 až 20 % hmotnostních práškového mastku. Mimoto mohou tyto výrobky obsahovat ještě 1 až 10 % hmotnostních volných mastných kyselin, až 15 % hmotnostních syntetického, anionového, amfoterního nebo amfolytického smáčedla a až 15 % hmotnostních vody.

(74) Korejzová Zdenka JUDr., Spálená 29, Praha 1, 11000;

7 (51) **C 11 D 13/16, C 11 D 13/18, B 30 B 15/02**

(21) **1999-887**

(71) UNILEVER N. V., Rotterdam, NL;

(72) Klein Olivier, Mannheim, DE;
Neuhof Peter, Hohenahr-Altenkirchem, DE;
Solert Hans-Juergen, Bruhl, DE;

(54) **Způsob vytváření elastomerových povlaků**

(22) 19.08.1997

(32) 13.09.1996

(31) 1996/9619139

(33) GB

(86) PCT/EP97/04750

(87) WO 98/11194

(57) Na manipulačním povrchu razicího zařízení pro ražení detergentních tyčí je provedena elastomerová vrstva, která má dobrou přídržnost k manipulačnímu povrchu, a dobře se od plastického materiálu uvolňuje. Elastomerová vrstva se skládá z alespoň dvou elastomerových povlaků, rozdílných vlastností a/nebo složení. První ztuhlý elastomerový povlak je proveden přímo na materiálu zařízení, a alespoň jeden další ztuhlý elastomerový povlak s jinými vlastnostmi a/nebo složením je proveden na prvním ztuhlém elastomerovém povlaku.

(74) Korejzová Zdenka JUDr., Spálená 29, Praha 1, 11000;

7 (51) **C 11 D 1/65, C 11 D 1/86**

(21) **1999-18**

(71) THE PROCTER & GAMBLE COMPANY, Cincinnati, OH, US;

(72) Prady-Silvy Ricardo Alfredo, Caracas, VE;
Figueroa Francisco Ramon, Caracas, VE;
Icaza-Franceschi Ricardo Alberto, México, VE;
Macias Ricardo Leal, México, VE;
Marin-Carrillo Edgar Manuel, Avenida Lago de Mara, VE;

(54) **Detergentní prostředky pro ruční praní obsahující povrchově aktivní látky**

(22) 08.07.1997

(32) 08.07.1996

(31) 1996/021338

(33) US

(86) PCT/US97/11944

(87) WO 98/01521

(57) Prací granulované detergentní prostředky vhodné pro ruční prací postupy a strojově podporované ruční prací postupy. Prostředek obsahuje 5 až 40 hmotn. % povrchově aktivní látky, která obsahuje: 1/60 až 95 % hmotn. primární anionogenní povrchově aktivní látky vybrané z alkylbenzensulfonátu, alkylsulfátu a jejich směsí a 2/2,5 až 18 hmotn. % povrchově aktivního alkylethoxyethersulfátu /AES/ s průměrně 1 až 9 mol ethoxyskupin na mol povrchově aktivní látky, poměr povrchově aktivního alkylbenzensulfonátu a povrchově aktivního alkylsulfátu k povrchově aktivnímu alkylethoxyethersulfátu je v rozmezí 25:1 až 4:1. Prostředek také s výhodou obsahuje 2,0 až 5,5 hmotn. % kvartérní hydroxyalkylamoniové kationogenní povrchově aktivní látky a poměr povrchově aktivního alkylbenzensulfonátu a povrchově aktivního alkylsulfátu k této kationogenní povrchově aktivní látce je 40:1 až 16:1, 0 až 15 hmotn. % povrchově aktivního alkylethoxyalkoholu a poměr povrchově aktivního alkylbenzensulfonátu a povrchově aktivního alkylsulfonátu k povrchově aktivnímu alkylethoxyalkoholu je větší než 4,5:1. Detergentní prostředek do 100 hmotn. % obsahuje další přísady.

(74) PATENTSERVIS PRAHA a.s., Jivenská 1, Praha 4, 14000;

7 (51) **C 11 D 17/00, C 11 D 10/04, A 61 K 7/50**

(21) **1999-1374**

(71) UNILEVER N. V., Rotterdam, NL;

(72) He Mengtao, Scottsdale, AZ, US;
Dalton James Joseph, Scottsdale, AZ, US;
Daniels Kennard, Danbury, CT, US;
Shafer Georgia Lynn, Jersey City, NJ, US;
Massaro Michael, Congers, NY, US;

(54) **Směs pro výrobu mycích prostředků**

(22) 01.10.1997

(32) 16.10.1996

(31) 1996/733035

(33) US

(86) PCT/EP97/05576

(87) WO 98/16620

(57) Směs pro výrobu mycích prostředků ve formě kostek, ve kterých se používají polyalkylenglykoly se zcela určitými molekulovými hmotnostmi. Tyto prostředky jsou jemné, dobře pění a poskytují sensorické profily požadované zákazníky. Pro dosažení těchto vlastností musí být do mycí kostky přidáno významné množství těchto specifických polyethylenglykolů. Pro zpracování těchto prostředků ve formě kostek je výhodnou metodou liti taveniny.

(74) Korejzová Zdenka JUDr., Spálená 29, Praha 1, 11000;

7 (51) **C 11 D 17/00, C 11 D 10/04, A 61 K 7/50**

(21) **1999-1379**

(71) UNILEVER N. V., Rotterdam, NL;

(72) Massaro Michael, Congers, NY, US;
Fair Michael Joseph, Hackensack, NJ, US;
Park Sanghee, Palisades Park, NJ, US;
Coyle Laurie Ann, Park Ridge, NJ, US;

Rattinger Gail Barh, Teaneck, NJ, US;
Finucane Kevin Michael, Saddle Brook, NJ, US;

(54) **Směs pro líti tyčí**

- (22) 01.10.1997
(32) 16.10.1996
(31) 1996/733036
(33) US
(86) PCT/EP97/05575
(87) WO 98/16619
(57) Směs pro líti tyčí nebo kostek obsahuje 10 až 40 % hmotn. syntetického nemýdlového detergentu, 10 až 50 % hmotn. směsi polyolů, tvořené polyalkylenglykolem s molekulovou hmotností 2000 až 20000 a alkylenpolyolem o 2 až 4 atomech uhlíku v alkylenové části, 5 až 40 % hmotn. ve vodě rozpustného strukturačního činidla, více než 8 až 20 % hmotn. mýdla, 0 až 30 % hmotn. prospěšné látky a 2 až méně než 10 % hmotn. vody, přičemž hmotnostní poměr polyolů k vodě je alespoň 3:1.

(74) Korejzová Zdenka JUDr., Spálená 29, Praha 1, 11000;

7 (51) **C 11 D 3/00, C 11 D 3/37, C 11 D 1/62, C 11 D 17/00**
(21) **1999-946**

(71) THE PROCTER & GAMBLE COMPANY,
Cincinnati, OH, US;

(72) Cooper Megan A., Columbus, OH, US;

Trinh Toan, Maineville, OH, US;

Wahl Errol Hoffman, Cincinnati, OH, US;

Ward Richard Martin, Mason, OH, US;

(54) **Koncentrované přípravky pro změkčování tkanin na bázi kvartérních amoniových solí, obsahující kationtové polymery**

- (22) 19.09.1997
(32) 19.09.1996
(31) 1996/026442
(33) US
(86) PCT/US97/16690
(87) WO 98/12293
(57) Koncentrované kapalně přípravky pro změkčování tkanin, obsahující v kontinuální vodné fázi aktivní látku změkčovadla a kationtový polymer. Součástími těchto přípravků jsou s výhodou diesterové kvartérní amoniové sloučeniny, obsahující acylové skupiny s jodovým číslem 5 až 140. Zmíněné kationtové polymery zlepšují některé další vlastnosti těchto přípravků, jako je schopnost snižovat přenos barviv, schopnost zachycovat chlor a tím chránit tkaniny a schopnost uvolňovat nečistoty z bavlněných tkanin.

(74) PATENTSERVIS PRAHA a.s., Jivenská 1, Praha 4, 14000;

7 (51) **C 11 D 3/37, C 11 D 3/20, C 11 D 1/83, C 11 D 3/48**
(21) **1999-974**

(71) UNILEVER N. V., Rotterdam, NL;

(72) Bolzoni Giuseppe Vincenzo, Casalpusterlengo, IT;

(54) **Čistící prostředek**

- (22) 16.09.1997
(32) 20.09.1996
(31) 1996/9619682
(33) GB
(86) PCT/EP97/05175
(87) WO 98/12294

Čistící prostředek s pH 2 až 6 obsahuje 0,1 až 30 % hmotn. ethoxylovaného neiontového smáčedla, méně než 50 % hmotn. neiontového smáčedla, vztaženo na celkové množství smáčedla a 0,005 až 5 % hmotn. ve vodě rozpustného polymeru se střední molekulovou hmotností nižší než 1 000 000, vztaženo na celkovou hmotnost prostředku, přičemž poměr polymeru k neiontovému smáčedlu je 0,1:1 nebo nižší; přičemž: a/ ethoxylované neiontové smáčedlo je látka obecného vzorce R-EO/w-OH, kde EO je zbytek ethylenglykolu, w je 1 až 10 a R znamená alkyl nebo alkylfenyl, vždy o 8 až 22 atomech uhlíku v alkylové části, b/ prostředek dále obsahuje

monokarboxylovou mastnou kyselinu obecného vzorce R₁-COOH, kde R₁ znamená alkyl o 8 až 18 atomech uhlíku, c/ prostředek dále obsahuje propoxylované/ethoxylované neiontové smáčedlo obecného vzorce R₂-EO/x/PO/y-OH, kde EO a PO jsou zbytky ethylenglykolu a propylenglykolu, x znamená 1 až 10, y znamená 1 až 10 a R₂ znamená alkyl o 8 až 18 atomech uhlíku a d/ prostředek dále obsahuje alkohol s 1x rozvětveným řetězcem obecného vzorce R₃-OH, kde R₃ znamená alkyl o 8 až 18 atomech uhlíku s rozvětveným řetězcem.

(74) Korejzová Zdenka JUDr., Spálená 29, Praha 1, 11000;

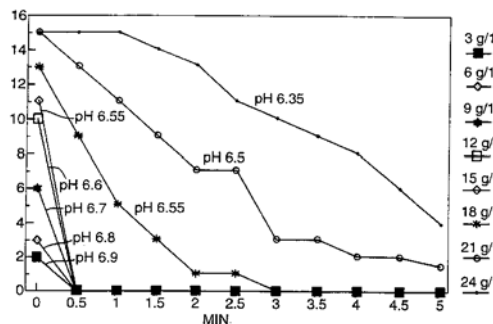

7 (51) **C 11 D 3/386**

(21) **1999-344**

(71) THE PROCTER & GAMBLE COMPANY,
Cincinnati, OH, US;

(72) Baeck Andre Cesar, Bonheiden, BE;

Jones Lynda Anne, Newcastle-upon-Tyne, GB;

Ohtani Ryohei, Hyogo, JP;

Pramod Kakumanu, West Chester, OH, US;

Rai Saroj, West Chester, OH, US;

Showell Michael Stanford, Cincinnati, OH, US;

(54) **Použití specifického enzymu amylázy v pracím čistícím prostředku**

- (22) 01.08.1996
(32) 01.08.1996
(31) 1996US/9612612
(33) WO
(86) PCT/US96/12612
(87) WO 98/05748

Řešení se týká použití specifického enzymu amylázy, zahrnujícího α -amylázu nebo variantu α -amylázy a vykazujícího zvýšenou tepelnou stabilitu, zvýšenou stabilitu vůči oxidaci, sníženou závislost Ca iontů, zvýšenou stabilitu a/nebo α -amylolytickou aktivitu při neutrálních až relativně vysokých hodnotách pH, zvýšenou α -amylolytickou aktivitu při relativně vysoké teplotě a zvýšení nebo snížení isoelektrického bodu pI / tak, aby bylo možno lépe přizpůsobit pI hodnotu varianty k pH hodnotě prostředí; v pracím prostředku mající účinky při praní textilu, zejména špinavých skvrn a špíny.

(74) PATENTSERVIS PRAHA a.s., Jivenská 1, Praha 4, 14000;

7 (51) **C 11 D 3/39, C 11 D 3/395**

(21) **1999-1898**

(71) UNILEVER N. V., Rotterdam, NL;

(72) Thompson Katherine Mary, Wirral, GB;

Thornthwaite David William, Wirral, GB;

(54) **Bělící prostředek**

- (22) 31.10.1997
(32) 29.11.1996
(31) 1996/9624840
(33) GB
(86) PCT/EP97/06164
(87) WO 98/23717

(57) Bělící prostředek s pH 10 až 14 obsahuje přenašeč kyslíku a peroxid vodíku, přičemž reakce peroxidu vodíku s přenašeči kyslíku na bázi kvartérního iminu probíhá

- odlišnou cestou než reakce v případě organických a anorganických peroxidů v důsledku čehož se podstatně snižuje tvorba acylhydroxamátů. Navrhuje se rovněž způsob bělení zbarveného substrátu, který zahrnuje krok působení bělicího prostředku s pH 10 až 14 podle vynálezu na substrát.
- (74) Korejzová Zdenka JUDr., Spálená 29, Praha 1, 11000;
- 7 (51) **C 11 D 3/39, C 11 D 3/395, C 11 D 3/37, C 11 D 7/08**
(21) **1999-1208**
(71) THE PROCTER & GAMBLE COMPANY,
Cincinnati, OH, US;
(72) Sirianni Giuseppe, Gimigliano, IT;
(54) **Čistící prostředek s obsahem bělicího činidla, kyseliny amidosírové a polykarboxylátového polymeru**
(22) 06.10.1997
(32) 07.10.1996
(31) 1996/96870128
(33) EP
(86) PCT/US97/17943
(87) WO 98/15609
(57) Čistící prostředek obsahuje halogenové bělicí činidlo a organickou nebo anorganickou -NH₂ sloučeninu a polykarboxylátovou polymerní sloučeninu, přičemž vykazuje snížené dráždění pokožky a účinné snížení bělicího zápachu.
(74) PATENTSERVIS PRAHA a.s., Jivenská 1, Praha 4, 14000;
- 7 (51) **C 11 D 7/06, C 11 D 17/00, C 11 D 7/26, C 11 D 7/32**
(21) **1999-1043**
(71) HENKEL-ECOLAB GMBH AND CO. OHG,
Düsseldorf, DE;
(72) Hemm Dieter, Hilden, DE;
Hellmann Günter Dr., Hilden, DE;
(54) **Pevný čistící prostředek**
(22) 23.09.1997
(32) 24.09.1996, 21.11.1996
(31) 1996/19639118, 1996/19648107
(33) DE, DE
(86) PCT/EP97/05218
(87) WO 98/13466
Alkalické čistící prostředky na bázi alkalického hydroxidu, které jsou vhodné jako kompaktní čistící prostředky pro průmyslové myčky nádobí, spojují na jedné straně výhody prášků a kapalin a na straně druhé výhody tablet a tavných bloků a zároveň poskytují při výrobě a skladování nastavitelnou měnitelnou pevnost čistícího prostředku, spočívají v tom, že pro získání zvýšené viskozity se vodný roztok alkalického hydroxidu míchá se sloučeninou vzorce $I/ HOCH_2CH/R^1/OR^2$ a/nebo vzorce $II/ HOCH_2CH/R^8/_{3-x}NH_x$ a potom se přidá pevný alkalický hydroxid, s výhodou hydroxid draselný nebo sodný, zvláště výhodně hydroxid sodný a/nebo tensidy a/nebo parafinový olej a/nebo polyhydroxysloučeniny, s výhodou glycerol a/nebo builderové složky a/nebo inhibitory pěny.
(74) Korejzová Zdenka JUDr., Spálená 29, Praha 1, 11000;
- 7 (51) **C 12 N 1/20, A 01 N 63/00, // (C 12 N 1/20, C 12 R 1:07)**
(21) **1990-5629**
(71) ABBOTT LABORATORIES, Abbott Park, IL, US;
(72) Gürtler Hanne, Holte, DK;
Petersen Anette Schousboe, Birkerød, DK;
(54) **Mutant mikroorganismu Bacillus thuringiensis deponovaný jako subsp. tenebrionis DSM 5480, způsob jeho přípravy a pesticidní prostředek, který ho obsahuje**
(22) 14.11.1990
(32) 17.11.1989, 12.12.1989
(31) 1989/5805, 1989/6274
(33) DK, DK
(57) Mutant mikroorganismu Bacillus thuringiensis deponovaný jako subsp. tenebrionis DSM 5480, produkující alespoň dvakrát více insekticidních delta-endotoxinů než mateřský kmen, je vhodný pro výrobu pesticidních prostředků pro boj se škodlivým hmyzem, zvláště k potírání motýlů, dvoukřídlých, brouků a především mandelinky bramborové. Připravuje a selektuje se tak, že se mateřský kmen i/ zpracovává jakýmkoliv chemicky vhodným mutagenem, jako například N-methyl 1-N'-nitro-N-nitrosoguanidinem nebo ethylmethansulfonátem, za působení elektromagnetického záření, jako jsou paprsky gama, rentgenovy paprsky nebo ultrafialové záření, ii/ takto zpracované mutanty se nechávají růst v živném sporulačním prostředí, obsahujícím fosfát a popřípadě jako doplňky 0,57 g/l chloridu hořečnatého a 20 g/l gelritu, iii/ oddělí se průsvitné kolonie a nechávají se růst v prostředí, které neztekucuje při zahřívání a iv/ vyselektují se právě asporogenní kmeny tepelným zpracováním kolonií v modifikovaném živném sporulačním prostředí, obsahujícím fosfát, doplněném chloridem hořečnatým a doplňky modifikovaného živného sporulačního prostředí.
(74) Kalenský Petr JUDr., Hájkova 2, Praha 2, 12000;
- 7 (51) **C 12 N 15/12, C 07 K 14/715, C 07 K 1/107, A 61 K 38/17, A 61 K 47/48, A 61 K 49/00, A 61 P 19/02**
(21) **1999-4**
(71) AMGEN INC., Thousand Oaks, CA, US;
(72) Fisher Eric F., New Braunfels, TX, US;
Edwards III Carl K., Superior, CO, US;
Kieft Gary L., Boulder, CO, US;
(54) **Zkrácené rozpustné receptory faktoru nekrotizujícího tumoru typu I a typu II**
(22) 09.07.1997
(32) 09.07.1996, 06.12.1996, 23.01.1997, 07.02.1997, 04.03.1997
(31) 1996/021443, 1996/032534, 1997/037737, 1997/039314, 1997/039792
(33) US, US, US, US, US
(86) PCT/US97/12244
(87) WO 98/01555
(57) Řešení se vztahuje k problematice zánětů, konkrétněji k problematice funkčně aktivních zkrácených receptorů faktoru nekrotizujícího tumoru /truncated tumor necrosis factor receptors -sTNFRa/.
(74) Čermák Karel Dr., Národní 32, Praha 1, 11000;
- 7 (51) **C 12 N 15/12, C 12 N 1/21, C 12 P 21/02, C 07 K 14/535, A 61 K 38/00, A 61 P 7/00, // (C 12 N 5/10, C 12 P 21/08, (C 12 N 1/21, C 12 R 1:19)**
(21) **1990-5008**
(71) AMGEN INC., Thousand Oaks, CA, US;
(72) Zsebo Krisztina M., Thousand Oaks, CA, US;
Suggs Sidney Vaughn, Newbury Park, CA, US;
Bosselmann Robert A., Thousand Oaks, CA, US;
Martin Francis Hall, Thousand Oaks, CA, US;
(54) **Čištěný a izolovaný polypeptid, jeho použití, DNA sekvence pro jeho expresi a farmaceutická kompozice**
(22) 15.10.1990
(32) 16.10.1989, 11.06.1990, 24.08.1990, 01.10.1990
(31) 1989/422383, 1990/537198, 1990/573616, 1990/589701
(33) US, US, US, US
(57) Čištěný a izolovaný polypeptid mající celou nebo částečnou primární strukturu sekvence definované v popisu, popřípadě s methioninovým zbytkem na N-konci, vykazující hematopoetickou biologickou vlastnost přirozeně se vyskytujícího faktoru kmenových buněk. Použití tohoto polypeptidu pro výrobu léčiva pro hematopoetickou terapii savce. Farmaceutická kompozice obsahující účinné množství tohoto polypeptidu a

- farmaceuticky přijatelné ředidlo, přísadu nebo nosič. DNA sekvence pro použití při expresi tohoto polypeptidu v prokaryotické nebo eukaryotické hostitelské buňce
- (74) Čermák Karel JUDr., Praha 1;
- 7 (51) **C 12 N 15/12, C 12 N 1/21, C 12 P 21/02, C 07 K 14/535, A 61 K 38/00, A 61 P 7/00, // C 12 N 5/10, C 12 P 21/08, (C 12 N 1/21, C 12 R 1:19)**
- (21) **1997-490**
- (71) AMGEN INC., Thousand Oaks, CA, US;
- (72) Zsebo Krisztina M., Thousand Oaks, CA, US; Suggs Sideny Vaughn, Newbury Park, CA, US; Bosselmann Robert A., Thousand Oaks, CA, US; Martin Francis Hall, Thousand Oaks, CA, US;
- (54) **Čištěný a izolovaný polypeptid, jeho použití, DNA sekvence pro jeho expresi a farmaceutická kompozice**
- (22) 15.10.1990
- (32) 16.10.1989, 11.06.1990, 24.08.1990, 01.10.1990
- (31) 1989/422383, 1990/537198, 1990/573616, 1990/589701
- (33) US, US, US, US
- (57) Čištěný a izolovaný polypeptid mající celou nebo částečnou primární strukturu sekvence uvedené na obr. 44A-C, popřípadě s methioninovým zbytkem na N-konci, vykazující hematopoetickou biologickou vlastnost přirozeně se vyskytujícího faktoru kmenových buněk. Použití tohoto polypeptidu pro výrobu léčiva pro hematopoetickou terapii savce. Farmaceutická kompozice obsahující účinné množství tohoto polypeptidu a farmaceuticky přijatelné ředidlo, přísadu nebo nosič. DNA sekvence pro použití při expresi tohoto polypeptidu v prokaryotické nebo eukaryotické hostitelské buňce.
- (74) Čermák Karel Dr., Národní 32, Praha 1, 11000;
- 7 (51) **C 12 N 15/12, C 12 N 1/21, C 12 P 21/02, C 07 K 14/535, A 61 K 38/00, A 61 P 7/00, // C 12 N 5/10, C 12 P 21/08, (C 12 N 1/21, C 12 R 1:19)**
- (21) **1997-488**
- (71) AMGEN INC., Thousand Oaks, CA, US;
- (72) Zsebo Krisztina M., Thousand Oaks, CA, US; Suggs Sideny Vaughn, Newbury Park, CA, US; Bosselmann Robert A., Thousand Oaks, CA, US; Martin Francis Hall, Thousand Oaks, CA, US;
- (54) **Čištěný a izolovaný polypeptid, jeho použití, DNA sekvence pro jeho expresi a farmaceutická kompozice**
- (22) 15.10.1990
- (32) 16.10.1989, 11.06.1990, 24.08.1990, 01.10.1990
- (31) 1989/422383, 1990/537198, 1990/573616, 1990/589701
- (33) US, US, US, US
- (57) Čištěný a izolovaný polypeptid mající celou nebo částečnou primární strukturu sekvence uvedené na obr. 14C, popřípadě s methioninovým zbytkem na N-konci, vykazující hematopoetickou biologickou vlastnost přirozeně se vyskytujícího faktoru kmenových buněk. Použití tohoto polypeptidu pro výrobu léčiva pro hematopoetickou terapii savce. Farmaceutická kompozice obsahující účinné množství tohoto polypeptidu a farmaceuticky přijatelné ředidlo, přísadu nebo nosič. DNA sekvence pro použití při expresi tohoto polypeptidu v prokaryotické nebo eukaryotické hostitelské buňce.
- (74) Čermák Karel Dr., Národní 32, Praha 1, 11000;
- 7 (51) **C 12 N 15/12, C 12 N 1/21, C 12 P 21/02, C 07 K 14/535, A 61 K 38/00, A 61 P 7/00, // C 12 N 5/10, C 12 P 21/08, (C 12 N 1/21, C 12 R 1:19)**
- (21) **1997-491**
- (71) AMGEN INC., Thousand Oaks, CA, US;
- (72) Zsebo Krisztina M., Thousand Oaks, CA, US; Suggs Sideny Vaughn, Newbury Park, CA, US; Bosselmann Robert A., Thousand Oaks, CA, US;
- (54) **Čištěný a izolovaný polypeptid, jeho použití, DNA sekvence pro jeho expresi a farmaceutická kompozice**
- (22) 15.10.1990
- (32) 16.10.1989, 11.06.1990, 24.08.1990, 01.10.1990
- (31) 1989/422383, 1990/537198, 1990/573616, 1990/589701
- (33) US, US, US, US
- (57) Čištěný a izolovaný polypeptid mající celou nebo částečnou primární strukturu sekvence uvedené na obr. 42A-C, popřípadě s methioninovým zbytkem na N-konci, vykazující hematopoetickou biologickou vlastnost přirozeně se vyskytujícího faktoru kmenových buněk. Použití tohoto polypeptidu pro výrobu léčiva pro hematopoetickou terapii savce. Farmaceutická kompozice obsahující účinné množství tohoto polypeptidu a farmaceuticky přijatelné ředidlo, přísadu nebo nosič. DNA sekvence pro použití při expresi tohoto polypeptidu v prokaryotické nebo eukaryotické hostitelské buňce.
- (74) Čermák Karel Dr., Národní 32, Praha 1, 11000;
- 7 (51) **C 12 N 15/12, C 12 N 15/63, A 61 K 31/80, C 07 K 14/715, C 07 K 16/28**
- (21) **1999-2471**
- (71) YEDA RESEARCH AND DEVELOPMENT CO. LTD., Rehovot, IL;
- (72) Revel Michel, Rehovot, IL; Abramovitch Carolina, Yavne, IL; Chebath Judith E., Rehovot, IL;
- (54) **Rekombinantní molekula DNA, kódující nový IFNAR1 receptor-vazebný protein, hostitelská buňka pro expresi zmíněné rekombinantní DNA, způsob prodloužení přežívání tkáňového štěpu a způsob zvýšení buněčné odpovědi na exogenní IFN terapii, nové IFNAR1 vazebné proteiny, způsob jejich přípravy a molekula s protilátkovou aktivitou**
- (22) 15.01.1998
- (32) 15.01.1997
- (31) 1997/035636
- (33) US
- (86) PCT/US98/00671
- (87) WO 98/31796
- (57) Byly izolovány nové proteiny IR1B1 a IR1B4, které se váží na IFN receptor I typu IFNAR1 a ovlivňují buněčnou odpověď na IFN podnět. Podáním DNA kódující zmíněné proteiny v orientaci "sense" či "anti-sense", nebo jen části zmíněné DNA, může být dosaženo zvýšení nebo naopak inhibice buněčné odpovědi na interferon. Protilátky proti zmíněným proteinům mohou být použity pro izolaci nových proteinů nebo jejich imunodetekci.
- (74) Patentservis Praha a.s., Jivenský 1, Praha 4, 14000;
- 7 (51) **C 12 N 15/54, C 12 N 15/55, C 12 N 1/00, C 12 N 5/00, C 12 N 15/82, A 01 H 5/00**
- (21) **1998-3450**
- (71) MOGEN INTERNATIONAL N. V., Leiden, NL;
- (72) Goddijn Oscar Johannes Maria, Leiden, NL; Pen Jan, Leiden, NL; Smeekens Josephus Christianus Maria, Dribergen, NL; Smits Maria Theresia, Den Haag, NL;
- (54) **Regulace metabolismu modifikací hladiny trehalosa-6-fosfátu**
- (22) 02.05.1997
- (32) 03.05.1996, 26.07.1996, 29.08.1996
- (31) 1996/96201225, 1996/96202128, 1996/96202395
- (33) EP, EP, EP
- (86) PCT/EP97/02497
- (87) WO 97/42326
- (57) Řešení se vztahuje k regulaci toku uhlíku v metabolismu buněk a způsobu modifikace vývoje a/nebo složení buněk,

- tkání a orgánů in vivo indukci změn metabolické dostupnosti trehalosa-6-fosfátu.
- (74) Čermák Karel Dr., Národní 32, Praha 1, 11000;
- 7 (51) **C 12 N 15/54, C 12 N 9/12, C 12 N 15/11, C 12 Q 1/48, C 12 Q 1/68, G 01 N 33/50, C 07 K 16/40, A 61 K 48/00**
- (21) **1998-656**
- (71) ICOS CORPORATION, Bothell, WA, US;
- (72) Carr Anthony Michael, Falmer, GB;
- (54) **Geny kontrolující buněčný cyklus**
- (22) 06.09.1996
- (32) 06.09.1995
- (31) 1995/9518220
- (33) GB
- (86) PCT/GB96/02197
- (87) WO 97/09433
- (57) Skupina kontrolních genů, které řídí průběh buněčného cyklu u eukaryotických buněk. Byl nalezen lidský analog rad3 pojmenován ATR /ataxia and rad related/ a tento gen byl sekvenován. Polynukleotidy schopné selektivní hybridizace s ATR nebo jeho komplementem a využití těchto polynukleotidů, polypeptidů kódovaných těmito polynukleotidy a případně protilátek proti těmto polypeptidům.
- (74) Čermák Karel Dr., Národní 32, Praha 1, 11000;
- 7 (51) **C 12 N 15/57, C 12 N 9/64, A 61 K 38/48, A 61 P 7/04 1999-3031**
- (71) BAXTER AKTIENGESELLSCHAFT, Wien, AT;
- (72) Himmelspach Michele, Leopoldsdorf, AT;
- Pfleiderer Michael, Darmstadt, DE;
- Falkner Falko-Günter, Orth/Donau, AT;
- Eibl Johann, Wien, AT;
- Dorner Friedrich, Wien, AT;
- Schlokot Uwe, Orth/Donau, AT;
- (54) **Deleční mutanty faktoru X a jejich analogy**
- (22) 27.02.1998
- (32) 27.02.1997
- (31) 1997/0336
- (33) AT
- (86) PCT/AT98/00046
- (87) WO 98/38318
- (57) Jsou popsány analogy faktoru XΔ s delecí aminokyselin Arg180 až Arg234 a modifikací v oblasti aminokyselinové sekvence mezi Gly173 a Arg179, preparáty, obsahující tyto analogy faktoru XΔ a způsob jejich přípravy.
- (74) Všecka Miloš JUDr., Hálkova 2, Praha 2, 12000;
- 7 (51) **C 12 N 15/62, C 07 H 17/08, C 12 P 19/62, A 61 P 31/00, A 61 K 31/7048**
- (21) **1998-4375**
- (71) BIOTICA TECHNOLOGY LIMITED, Cambridge, GB;
- (71) PFIZER INC., New York, NY, US;
- (72) Leadlay Peter Francis, Cambridge, GB;
- Staunton James, Cambridge, GB;
- Cortes Jesus, Cambridge, GB;
- Pacey Michael Stephen, Broadstairs, GB;
- (54) **Erythromyciny, způsoby jejich výroby, farmaceutická kompozice na jejich bázi, způsob léčení a použití**
- (22) 04.07.1997
- (32) 05.07.1996, 19.08.1996, 28.05.1997
- (31) 1996/9614189, 1996/024188, 1997/9710962
- (33) GB, US, GB
- (86) PCT/GB97/01810
- (87) WO 98/01571
- Erythromyciny, zejména erythromyciny s novými substituenty R₁ /například cykloalkyl nebo cykloalkenyl se 3 až 6 atomy uhlíku/ se připravují fermentací vhodných organismů za přítomnosti kyseliny obecného vzorce

- R₁CO₂H. Přednostním organismem je Saccharopolyspora erythraea, která přednostně obsahuje integrovaný plasmid schopný přímé syntézy požadovaných sloučenin.
- (74) Čermák Karel Dr., Národní 32, Praha 1, 11000;

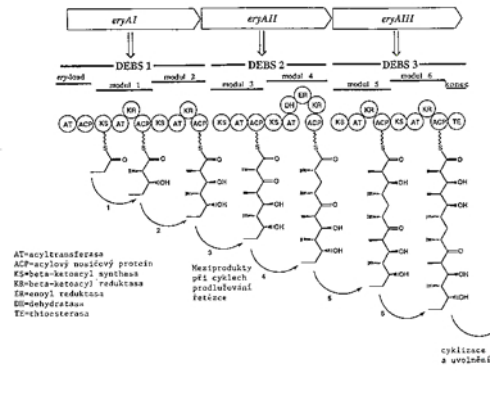

- 7 (51) **C 12 N 15/65, C 12 N 15/05**
- (21) **1998-1779**
- (71) ÚSTAV MOLEKULÁRNÍ BIOLOGIE ROSTLIN AV ČR, České Budějovice, CZ;
- (71) CHMELÁŘSKÝ INSTITUT S. R. O. ŽATEC, Žatec, CZ;
- (72) Matoušek Jaroslav RNDr. CSc., České Budějovice, CZ;
- Matoušková Helena, České Budějovice, CZ;
- Vrba Lukáš Mgr., Praha, CZ;
- Oriniaková Pavla Mgr., Křemže, CZ;
- Svoboda Petr Ing., Žatec, CZ;
- Patzak Josef Ing., Žatec, CZ;
- Holková Ludmila RNDr., Letovice, CZ;
- (54) **Molekulární značka pro identifikaci českého chmele a způsob její detekce**
- (22) 09.06.1998
- (57) Molekulární značka pro identifikaci českého chmele, tvořená vláknem DNA o sekvenci vzorce I, amplifikovaným pomocí primerů odvozených od 5' a 3' konců značky o sekvenci 5' CCTCTAGCAA ATTCTCAATT GCGTA 3' a 5' CTCTACCGAA CCAGCAAACC GTCGA 3'. Způsob detekce molekulární značky pro identifikaci českého chmele, spočívající v tom, že se DNA izolovaná z rostlinných pletiv testovaných rostlin amplifikuje pomocí polymerázy a primerů podle nároku 1, zejména metodou řetězcové polymerázové reakce, produkty reakce se rozdělí v agarózovém gelu, přenesou na hybridizační membránu a hybridizují s hybridizační sondou, s výhodou radioaktivně značenou tvořenou sekvencí nukleotidů, komplementární k sekvenci DNA tvořící molekulární značku. Specifická identifikace molekulární značky se dosáhne tím, že se produkt polymerázové řetězcové reakce rozdělí v akrylamidovém gelu pro detekci dvojitého přechodu specifických struktur v kolmém teplotním gradientu v rozsahu 20 - 60 °C.
- (74) Patentové a licenční služby
Kancelář AV ČR, tř. Politických vězňů 7, Praha 1, 11121;

```

5'  G T A A C A A O G G  C C T C T A G C A A  A T T C T C A A T T  G C G T A G A A G C  A T C A C A C T T C
3'  C A T T T G T G C C  G G A G A T C G T T  T A A G A G T T A A  C G C A T C T G C  T A G T G T G A A C
      60           70           80           90
A C A G A C T G A A  A A A C A A A A A  A A A A T A C C T  G T G C T C C G T  C A C C A C A A T
T G T C T G A C T T  T T T T T T T T T  T T T T F A T G G A  C A C G G A G G C A  G T G G T T G T F A
      110          120          130          140          150
G A C G A G C T G  A A G C T A G G A T  A A T G C A G G T  T T G C T G G T T C  G T A G A C C C T Y
C T G C T G A A C  T T C G A T C C T A  T T A G C T G C C A  A A C G A C C A A G  C C A T C T C G G A S'  (1)

```

- 7 (51) **C 12 N 15/82, A 01 H 5/00**
- (21) **1999-2586**
- (71) UNIVERSITY OF GUELPH, Guelph, IN, CA;
- (72) Rothstein Steven J., Guelph, CA;
- Stahl Richard J., Guelph, CA;
- Goring Daphne R., Aurora, CA;

(54) **Izolovaná rostlinná buňka, izolovaný vektor, autokompatibilní rostlina, izolovaná sekvence DNA, semeno a způsob zavedení autokompatibility do rostliny**

(22) 04.02.1998

(32) 07.02.1997

(31) 1997/037719

(33) US

(86) PCT/CA98/00089

(87) WO 98/35052

(57) Buňky kompatibilních hybridních rostlin, jejichž rodičovskými liniemi jsou autonekompaktibilní samičí rodič a homozygotní samčí rodič a jejichž jaderný genom obsahuje vektor s vloženou DNA sekvencí, která jestliže se exprimuje v rostlinné buňce, propůjčují rostlině autokompatibilitu. Dále genom obsahuje promotor, který umožňuje řízení exprese vložené DNA sekvence v buňce. Řešení též zahrnuje vektor, rostlinu obsahující výše zmíněné buňky, rostlinu transformovanou vektorem, semeno takovéto rostliny, dále způsob pro zavedení autokompatibilního fenotypu do potomstva autonekompaktibilního samičího rodiče a autokompatibilního samčího rodiče, jakož i vylepšený samoopylovací kontrolní systém pro produkci nebo šlechtění hybridního semene, kdy použití transgenů k eliminaci autonekompaktibilního fenotypu v hynřících může vést k zvýšení výnosů.

(74) PATENTSERVIS PRAHA a.s., Jivenská 1, Praha 4, 14000;

7 (51) **C 12 N 15/82, A 01 H 5/00, // C 12 N 9/10**

(21) 1999-2587

(71) HER MAJESTY THE QUEEN IN RIGHT OF CANADA AS REPRESENTED BY THE DEPARTMENT OF AGRICULTURE AND AGRI-FOOD CANADA, Lethbridge, CA;

(72) Kawchuk Lawrence Michael, Coaldale, CA;

Armstrong John David, Lethbridge, CA;

Lynch Dermot Roborg, Lethbridge, CA;

Knowles Norman Richard, Edmonton, CA;

(54) **Rostlina brambor, která má zlepšené charakteristiky skladování při nízké teplotě a způsob zlepšení těchto charakteristik**

(22) 05.02.1998

(32) 10.02.1997, 04.06.1997

(31) 1997/036946, 1997/868786

(33) US, US

(86) PCT/CA98/00055

(87) WO 98/35051

(57) Rostliny brambor, které vykazují v bramborové hlíze sníženou aktivitu hlízové fosforylázy α -glukanu typu L /GLTP/ a hlízové fosforylázy α -glukanu typu H /GHTP/. V hlízách, které vykazují sníženou aktivitu enzymů GLTP a a GHTP, je také zeslabena přeměna škrobu na cukry, zvláště, když se skladují při teplotě nižší než je teplota 7°C. Redukce sládnutí brambor vyvolané nízkou teplotou umožňuje skladovat brambory při nižších teplotách, čímž se prodlouží doba vegetačního klidu, snižuje se možnost výskytu nemocí a prodlouží se doba skladování. Způsoby produkce takových rostlin brambor, které produkují hlízy, vakazující sníženou aktivitu enzymů GLTP a GHTP potlačením exprese genu za použití homologní antimediátorové RNA, za použití ko-suprese, regulačních tlumících sekvencí, chemických a proteinových inhibitorů nebo použitím místně řízené mutagenese nebo izolace alternativních alel.

(74) PATENTSERVIS PRAHA a.s., Jivenská 1, Praha 4, 14000;

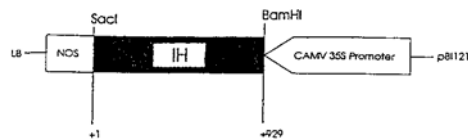

7 (51) **C 12 N 15/82, C 12 N 9/10, C 12 Q 1/68, C 12 P 19/04, A 01 H 5/00**

(21) 1999-3140

(71) MAX-PLANCK-GESELLSCHAFT ZUR FÖRDERUNG DER WISSENSCHAFTEN E. V., Berlin, DE;

(72) Heyer Arnd G., Berlin, DE;

Hellwege Elke, Berlin, DE;

Gritscher Dominique, Berlin, DE;

(54) **Molekuly nukleové kyseliny kódující enzymy, které mají fruktosylpolymerázovou aktivitu, a vektory, hostitelské buňky a transgenní rostliny obsahující tyto nukleové kyseliny**

(22) 02.03.1998

(32) 04.03.1997

(31) 1997/19708774

(33) DE

(86) PCT/EP98/01156

(87) WO 98/39460

(57) Jsou popsány molekuly nukleové kyseliny kódující enzymy mající fruktosylpolymerázovou aktivitu. Tyto enzymy jsou sacharózofruktosyltransferázy závislé na sacharóze /SST/. Dále jsou popsány vektory a hostitelské buňky obsahující molekuly nukleové kyseliny, zejména transformované rostlinné buňky a rostliny, které z nich mohou být regenerovány a které exprimují popsané SST. Kromě toho jsou popsány způsoby produkce fruktosylpolymerů s krátkým řetězcem použití popsaných hostitelů a/nebo jimi tvořených SST.

(74) Všeček Miloš JUDr., Hálkova 2, Praha 2, 12000;

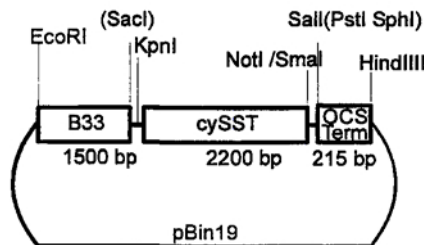

7 (51) **C 12 P 41/00, C 12 P 17/10, C 07 D 243/14**

(21) 1999-2293

(71) SMITHKLINE BEECHAM PLC, Brenford, GB;

(72) Wells Andrew S., Turnbridge Wells, GB;

(54) **Způsob enzymatického štěpení esterů kyseliny benzodiazepinocetové lipázou**

(22) 23.12.1997

(32) 27.12.1996

(31) 1996/033853

(33) US

(86) PCT/GB97/03522

(87) WO 98/29561

(57) Způsob přípravy kyseliny benzodiazepinocetové obecného vzorce /I/ ze sloučeniny obecného vzorce II, kde substituenty mají specifický význam, spočívá ve zpracování racemické směsi esterů kyseliny stereoselektivní hydrolyzou lipázou B z CANDIDA ANTRACTICA.

(74) Zelený Pavel JUDr., Hálkova 2, Praha 2, 12000;

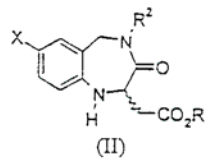
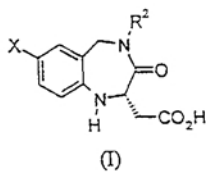

7 (51) **C 21 B 13/00, C 21 B 5/02**

(21) **1999-1135**

(71) VOEST-ALPINE INDUSTRIEANLAGENBAU GMBH, Linz, AT;

(72) Stockinger Josef, Leonding, AT;
Kastner Walter Rainer, Zwettl, AT;
Mayr Herbert, Asten, AT;
Lassnig Herbert, Asten, AT;
Heckmann Hado, Essen, DE;
Wieder Kurt, Schwertberg, AT;
Schenk Johannes, Linz, AT;

(54) **Způsob recyklování jemně členěných pevných podílů vypuzovaných z reaktoru použitím nosného plynu**

(22) 24.10.1997

(32) 30.10.1996

(31) 1996/1899

(33) AT

(86) PCT/EP97/05874

(87) WO 98/18969

(57) Při způsobu recyklování jemně členěných pevných podílů, vypouštěných z reaktoru /1/ prostřednictvím plynu v místě /2/ reaktoru /1/ do recyklačního vstupu /15/ reaktoru /1/ se pevné podíly oddělují v separátoru /4/ pevných podílů, zvláště v cyklonu, a dále se recyklují do reaktoru /1/ prostřednictvím nosného plynu za udržování tlakového rozdílu mezi separátorem /4/ pevných podílů a recyklačním vstupem /15/ s tím, že pevné podíly jsou alespoň částečně zplyněny a/nebo spáleny při zavádění do reaktoru /1/ dodáváním kyslíku.

(74) Kalenský Petr JUDr., Hájkova 2, Praha 2, 12000;

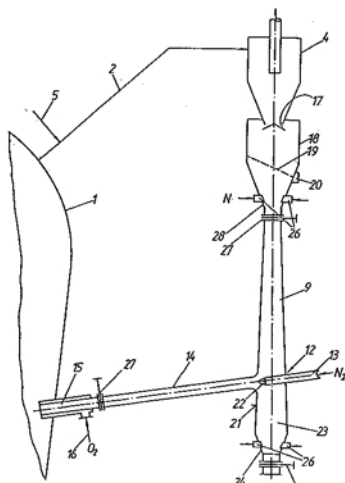

7 (51) **C 21 D 8/12, C 22 C 38/02, // B 22 D 11/04**

(21) **1999-671**

(71) ACCIAI SPECIALI TERNI S. P. A., Terni, IT;

(72) Fortunati Stefano, Ardea, IT;

Cicalé Stefano, Rome, IT;

Abbruzzese Giuseppe, Montecastrilli, IT;

(54) **Způsob výroby ušlechtilé křemíkové pásové oceli**

(22) 21.07.1997

(32) 30.08.1996

(31) 1996RM/600

(33) IT

(86) PCT/EP97/03921

(87) WO 98/08987

(57) Podle předloženého řešení se navrhuje způsob výroby ušlechtilé křemíkové oceli s vysokými magnetickými charakteristikami, spočívající v kombinaci následujících kroků: /i/ kontinuální odlévání tenké desky o tloušťce v rozmezí od 20 do 80 mm; /ii/ vyrovnávání takto získaných desek za tepla; /iii/ válcování takto vyrovnaných desek za tepla; /iv/ kontinuální žhání pásů válcovaných za tepla s následným ochlazením; /v/ válcování pásu za studena v jediném kroku nebo v množství kroků s vloženým žháním; /vi/ kontinuální žhání pásu válcovaného za studena ve vlhké atmosféře vodík/dusík; a /vii/ potažení pásu žhacím separačním prostředkem, jeho svinutí a žhání takto získaných svitků v hrncích v kombinované atmosféře vodík/dusík.

(74) Korejzová Zdenka JUDr., Spálená 29, Praha 1, 11196;

7 (51) **C 21 D 8/12, C 22 C 38/02, // B 22 D 11/04**

(21) **1999-778**

(71) ACCIAI SPECIALI TERNI S. P. A., Terni, IT;

(72) Fortunati Stefano, Rome, IT;

Cicalé Stefano, Rome, IT;

Abbruzzese Giuseppe, Montecastrilli, IT;

(54) **Způsob výroby pásu z křemíkové oceli**

(22) 24.07.1997

(32) 05.09.1996

(31) 1996RM/000606

(33) IT

(86) PCT/EP97/04010

(87) WO 98/10104

(57) Řešení se týká způsobu výroby pásu z křemíkové oceli, vhodného zejména pro výrobu jader transformátorů. Zpracovávaná ocel má počáteční obsah uhlíku nižší než 300 ppm a vyšší než obvyklý počáteční obsah hliníku, rozpustného v kyselině. V průběhu zpracování se vyžháný pás podrobí nitridaci použitím vymezeného množství dusíku. Tímto způsobem je možno získat výrobky se stálou kvalitou.

(74) Korejzová Zdenka JUDr., Spálená 29, Praha 1, 11000;

7 (51) **C 22 C 1/03, C 22 C 21/00, C 22 C 21/02, C 22 C 28/00**

(21) **1998-4321**

(71) TIMMINCO LIMITED, Toronto, CA;

(72) Zuliani Douglas J., Stittsville, CA;

Kulunk Bahadır, Renfrew, CA;

(54) **Směs vhodná jako přípravek předslitiny k hliníko-křemíkovým slitinám**

(22) 27.06.1997

(32) 28.06.1996

(31) 1996/672758

(33) US

(86) PCT/CA97/00457

(87) WO 98/00571

(57) Směs vhodná pro použití jako přípravek předslitiny je hliníko-křemíkovým slitinám, nebo jako očkovací činidlo pro lité železo, obsahuje granulace intermetalických slitin vybraných ze skupiny Al₄Sr, Al₂Sr, AlSr, směs obsahuje 40 až 81 % stroncia a obsahuje minimální množství hliníko-stronciových eutektických fází.

(74) Korejzová Zdeňka JUDr., Spálená 29, Praha 1, 11000;

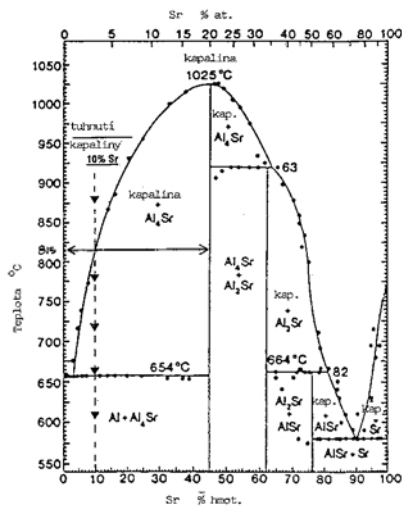

7 (51) **C 25 B 1/46, C 01 B 11/06**

(21) **1998-2087**

(71) POLÍVKA Petr, Olomouc, CZ;

(72) Polívka Petr, Olomouc, CZ;

(54) **Elektrochemický reaktor**

(22) 30.06.1998

(57) Zařízení pro přípravu roztoku chlornanu sodného NaClO sestává z elektrolyzéry /1/ s membránou /13/ pro elektrolýzu vodného roztoku NaCl.

7 (51) **D 01 F 8/14, D 04 H 1/42, D 04 H 1/54, D 04 H 3/14, A 61 L 15/26**

(21) **1999-1935**

(71) KIMBERLY-CLARK WORLDWIDE, INC., Neenah, WI, US;

(72) Tsai Fu-Jya, Appleton, WI, US;

Etzel Brian Thomas, Appleton, WI, US;

(54) **Multikomponentní vlákno**

(22) 25.11.1997

(32) 02.12.1996

(31) 1996/759107

(33) US

(86) PCT/US97/21413

(87) WO 98/24951

(57) Vlákno, ve kterém alespoň jedna komponenta vytváří exponovaný povrch na alespoň části multikomponentního vlákna, což dovolí tepelnou vazbu uvedeného multikomponentního vlákna k ostatním vláknům. Vlákno zahrnuje dvě komponenty tvořené polymery kyseliny mléčné a lišící se poměry enantiomerů kyseliny mléčné L a D, což multikomponentnímu vláknu dodává biodegradovatelnost. Druhá komponenta je tvořena polymerem kyseliny mléčné s poměrem L:D větším než je u první komponenty a má teplotu tání nejméně o 10 °C vyšší než první komponenta. Způsob výroby zahrnuje vystavení každé z komponent teplotě a smykové rychlosti, při nichž vykazuje hodnotu zjevné viskozity a následně přilepení první komponenty na druhou. Multikomponentní vlákno je použitelné při výrobě netkaných struktur, pro absorpční produkty na jedno použití, zamýšlených pro absorpci tekutin jako jsou tělesné tekutiny.

(74) Švorčík Otakar JUDr., Hálkova 2, Praha 2, 12000;

7 (51) **D 01 H 11/00**

(21) **1999-2416**

(71) W. SCHLAFHORST AG & CO., Mönchengladbach, DE;

(72) Jansen Gerd, Viersen, DE;

Weuthen Stephan, Mönchengladbach, DE;

Kamps Karl, Mönchengladbach, DE;

(54) **Zařízení sání vzduchu textilního stroje**

(22) 07.07.1999

(32) 08.07.1998

(31) 1998/19830394

(33) DE

(57) Zařízení sání vzduchu textilního stroje, zejména rotorového dopřadacího stroje, s alespoň jedním kanálem /14, 16/ sání vzduchu a alespoň jedním jiskrovým senzorem /22/ k detekci odletků jisker uvnitř měřicí dráhy /20/ zařízení /10/ sání vzduchu zahrnuje měřicí zařízení, jehož snímá oblast alespoň částečně přetíná měřicí dráhu /20/ a má alespoň jedno čidlo /28/ elektromagnetických vln, které generuje při vstupu jiskry do snímácí oblasti výstupní signál, a řídicí a vyhodnocovací obvod /30/ pro jiskrový senzor /22/. Optickému čidlu /28/ je přiřazen alespoň jeden zdroj /40/ ke generaci elektromagnetického vlnění, přičemž alespoň jeden zdroj /40/ je vytvořen pro cílené spuštění jiskrového senzoru /22/.

(74) Švorčík Otakar JUDr., Hálkova 2, Praha 2, 12000;

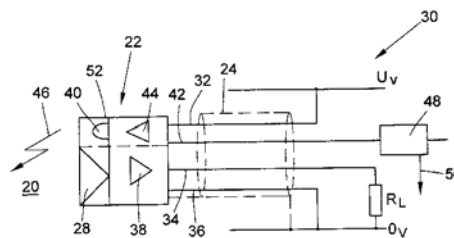

7 (51) **D 01 H 4/12, D 01 H 4/10**

(21) **1999-2164**

(71) W. SCHLAFHORST AG & CO., Mönchengladbach, DE;

(72) Coenen Norbert Ing., Mönchengladbach, DE;

(54) **Uložení hřídele dopřadacího rotoru otevřeného dopřadacího zařízení**

(22) 16.06.1999

(32) 20.06.1998

(31) 1998/19827606

(33) DE

(57) Hřídel /4/ dopřadacího rotoru /3/ je uložen magneticky axiálně bezdotykově pomocí páru magnetů, tvořeného částí na straně hřídele /4/ a částí na straně statoru, umístěného a vytvořeného rotačně symetricky k ose rotoru /3/. Podstata vynálezu spočívá v tom, že radiální uložení je bezdotykové magnetické, které sestává ze dvou axiálně v odstupu umístěných párů magnetů /34, 44/, u nichž jsou nestejně magnetické póly umístěny proti sobě, a k dodržení axiální střední polohy sestává z elektrickomagnetické regulace střední polohy.

(74) Švorčík Otakar JUDr., Hálkova 2, Praha 2, 12000;

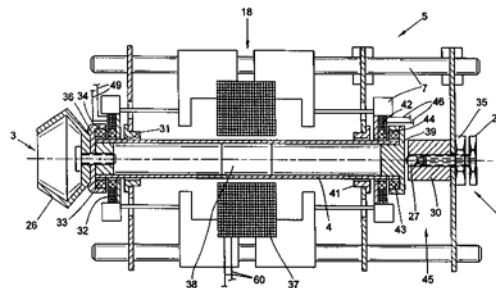

7 (51) **D 04 B 15/32, D 04 B 15/06, D 04 B 9/42**

(21) **1998-1895**

(71) UNIPLET TŘEBÍČ, A. S., Třebíč, CZ;

(72) Matoušek Bohumír, Třebíč, CZ;

Jelínková Jarmila, Třebíč, CZ;

Machovec Stanislav ing., Rokytnice nad Rokytinou, CZ;

(54) **Zařízení pro uvolňování klíček pleteniny**

- (22) 17.06.1998
 (57) Odhazové platiny /2/ jsou opatřeny zobáčky /21/ pro pletení vazby s obráceným krytím. Dále pod zatahovacími zámky /3/ jehel /1/ je uspořádán zámkový kruh /4/. Zámkový kruh /4/ je za každým zatahovacím zámek /3/ opatřen první přízvedávací hranou /41/ pro uvolňování oček po zátahu. Za touto přízvedávací hranou /41/ je tu vytvořena druhá přízvedávací hrana /42/ a to před otevírací hranou /51/ platinového zámkového kroužku /5/.

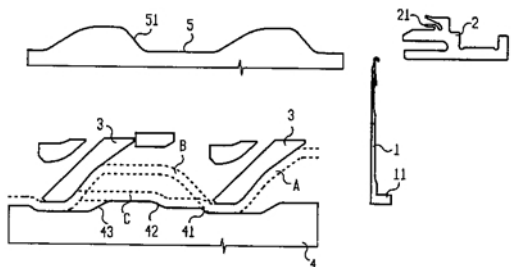

7 (51) **D 04 B 15/38, D 04 B 27/10**

(21) **1999-1860**

(71) LONATI S. P. A., Monza, IT;

(72) Lonati Francesco, Brescia, IT;

Lonati Ettore, Brescia, IT;

Lonati Tiberio, Brescia, IT;

Lonati Fausto, Brescia, IT;

(54) **Způsob a zařízení pro souběžné přivádění alespoň dvou přízí do okrouhlých pletacích strojů se dvěma válci**

(22) 26.05.1999

(32) 27.05.1998

(31) 1998MI/001178

(33) IT

Způsob obsahuje krok pro přívod do jehel /20/ stroje, prostřednictvím jednotky /1/ prstu pro přízi, která má alespoň dva dávkovací body /10, 15/ pro alespoň dvě příze /4, 5/. Dávkovací body /10, 15/ jsou umístěny v podstatě vzájemně ve stejných vertikálních zdvích a dále

- (57) obsahuje krok nabrání nadbytečné části dvou přízí /4, 5/ na konci zachycení přízí jehlami /20/ stroje. Na konci kroku přivádění a před začátkem kroku nabrání, se dávkovací bod /10/ příze jedné /5/ ze dvou přízí vertikálně prostřídá vzhledem k dávkovacímu bodu /15/ druhé příze /4/, aby se vertikálně oddělila jedna z přízí /5/ od druhé /4/.

(74) Kalenský Petr JUDr., Hálkova 2, Praha 2, 12000;

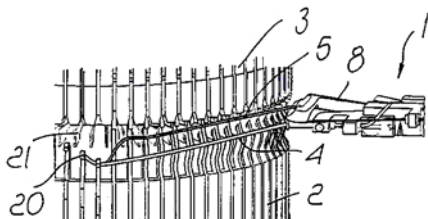

7 (51) **D 05 B 3/08**

(21) **1999-2287**

(71) DÜRKOPP ADLER AG, Bielefeld, DE;

(72) Noeltge Thomas, Schloss Holte, DE;

(54) **Šicí stroj k obšívání knoflíkových dírek s očkem**

(22) 23.06.1999

(32) 27.06.1998

(31) 1998/19828788

(33) DE

- (57) Šicí stroj je opatřen stolem /9/ pro uložení šitého díla /36/, poháněným ve dvou směrech /x, y/ dvěma motory /60, 80/, šicími nástroji a prosekávacím zařízením /34/ k vytvoření knoflíkové dírky /28/ v šitém díle /36/, opatřené před nebo

po obšití provedeným průsekem /32/ a ohraničené dokola vedeným klikatým stehem obšití /26, 27, 26', 27'/ hnořlíkové dírky /28/. Šicí nástroje, zahrnující ve vertikálním směru posuvnou a v horizontálním směru kmitající jehelní tyč /4/, na dolním konci jehelní tyče /4/ připravenou jehlu /6/, spolupracující s posouvacím uloženým v základové desce /12/, jsou otočně poháněny třetím motorem /13/. Stroj je dále opatřen řídicí jednotkou /90/, z níž lze vyvolat různé, v paměti uložené, formy knoflíkových dírek. Šířka výkvy jehly /6/ je pevně nastavená a stálá, přičemž k vytvoření obšití /26, 27, 26', 27'/ je stůl /9/ posouvateľný ve směru nebo proti směru kmitu jehly /6/ se stejnou frekvencí jako kmitá jehla /6/.

(74) Žák Vítězslav Ing., Lidická 51, Brno, 60200;

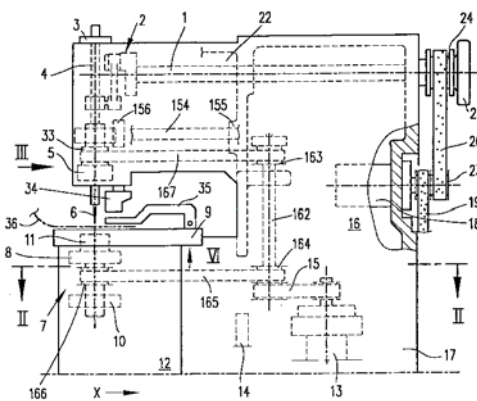

7 (51) **D 06 F 7/00**

(21) **1998-1926**

(71) SCHALLER Pavel, Říčany u Prahy, CZ;

(71) KREJČÍ Milan, Říčany u Prahy, CZ;

(71) LINHART Adolf, Říčany u Prahy, CZ;

(72) Schaller Pavel, Říčany u Prahy, CZ;

Krejčí Milan, Říčany u Prahy, CZ;

Linhart Adolf, Říčany u Prahy, CZ;

(54) **Pomůcka k praní**

(22) 18.06.1998

- (57) Pomůcka k praní, zejména v bubnových pračkách, tvořená tělesem /1/, dutým a kulovitým, s povrchem s výstupky /2/ nebo otvory /5/ různých tvarů a kulovitým tělesem /3/ v dutině /4/ tělesa /1/, jiné, menší velikosti tělesa /1/.

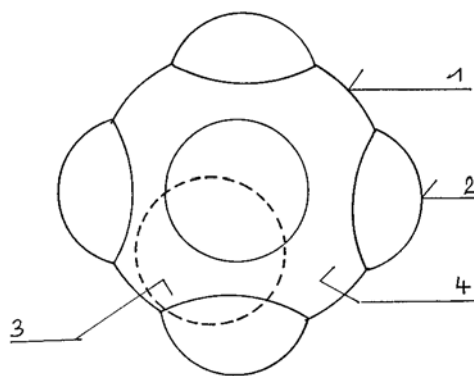

7 (51) **D 06 F 81/10, D 06 F 81/12, D 06 F 81/04**

(21) **1999-2170**

(71) EIBEN Joachim, Wilhelmshaven, DE;

(72) Eiben Joachim, Wilhelmshaven, DE;

(54) **Žehlicí stůl**

(22) 19.12.1997

(32) 19.12.1996

(31) 1996/19652915

(33) DE

(86) PCT/DE97/02993

- (87) WO 98/27259
 (57) Žehličí stůl s žehličí deskou, která má na jednom konci dva v podstatě v jedné rovině vedle sebe procházející úseky, a to úsek /2/ pro žehlení oděvů a úsek /3/ pro žehlení rukávů, který je užší vzhledem k úseku /2/ pro žehlení oděvů, přičemž oba úseky /2, 3/ jsou vzájemně odděleny mezerou /4/. Mezera /4/ vede přibližně do středu délky žehličí desky /1/. Úsek /2/ pro žehlení oděvů má přibližně šířku běžné žehličí desky, takže celková šířka v oblasti úseku /2/ pro žehlení oděvů a úseku /3/ pro žehlení rukávů je větší než šířka běžné žehličí desky. K úseku /3/ pro žehlení rukávů přiřazená podélná strana žehličí desky prochází přibližně od středu žehličí desky až k druhému konci žehličí desky tak, že šířka konce žehličí desky /1/ odpovídá šířce úseku /2/ pro žehlení oděvů, tj. šířce běžné žehličí desky.
 (74) Andera Jiří Ing., Nad Štolou 12, Praha 7, 17000;

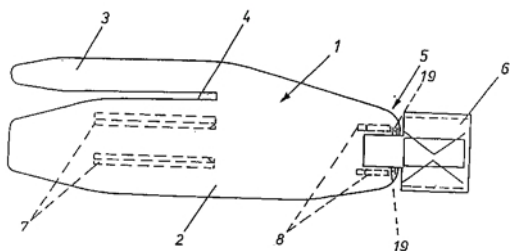

- 7 (51) **D 21 F 11/00**
 (21) **1998-3475**
 (71) THE PROCTER & GAMBLE COMPANY, Cincinnati, OH, US;
 (72) Ampulski Robert Stanley, Fairfield, OH, US; Trokhan Paul Dennis, Hamilton, OH, US; Ostendorf Wart William, West Chester, OH, US; Marlatt Henry Louis, Tunkhannock, PA, US;
 (54) **Zařízení pro odstranění vody z papíru během jeho výroby**
 (22) 25.04.1997
 (32) 30.04.1996
 (31) 1996/640452
 (33) US
 (86) PCT/US97/06910
 (87) WO 97/41304
 (57) Zařízení pro odstranění vody z papíru během jeho výroby zahrnuje papírenský plstěnc /10/, mající vzájemně protilehlé povrchy, povrch otočený ke stroji a povrch otočený k papíru, přičemž alespoň část tohoto plstěnce /10/ má odrazivost 365 nanometrů větší než 0,4 jednotek absorpce, a vzorovací vrstvu /18/, mající vzájemně protilehlé povrchy, povrch otočený k plstěnci /10/ a povrch otočený k papíru. Vzorovací vrstva /18/ je připojena k plstěnci /10/ v rozhraní /20/ mezi povrchem otočeným k plstěnci /10/ vzorovací vrstvy /18/ a k papíru otočeným povrchem plstěnce /10/ a vzorovací vrstva /18/ se protahuje směrem ven od tohoto rozhraní /20/.
 (74) PATENTSERVIS PRAHA a.s., Jivenská 1, Praha 4, 14000;

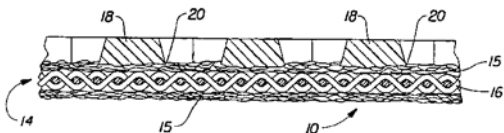

- 7 (51) **D 21 H 17/67, D 21 H 27/38**
 (21) **1999-2216**
 (71) THE PROCTER & GAMBLE COMPANY, Cincinnati, OH, US;
 (72) Vinson Kenneth Douglas, Cincinnati, OH, US; Ficke Jonathan Andrew, Lawrenceburg, IN, US; Hersko Bart Steven, Cincinnati, OH, US;

- (54) **Pevný, měkký plněný tissue papír o nízké prašivosti**
 (22) 15.12.1997
 (32) 20.12.1996
 (31) 1996/96771082
 (33) US
 (86) PCT/US97/23078
 (87) WO 98/28491
 (57) Měkký, pevný plněný tissue papír o nízké prašivosti, který je použitelný k výrobě měkkých, savých hygienických výrobků, jako jsou koupelnové hedvábné papíry, kosmetické kapesníčky a savé ručníky. Tissue papíry obsahují vlákna, jako dřevitou buničinu a necelulózoová částicová plnidla, nerozpustná ve vodě, jako je kaolinový jíl a vyznačující se nastavenými povrchovými vlastnostmi.
 (74) PATENTSERVIS PRAHA a.s., Jivenská 1, Praha 4, 14000;

- 7 (51) **E 01 B 27/06**
 (21) **1998-2098**
 (71) MTH PRAHA A. S., MECHANIZACE TRÁTOVÉHO HOSPODÁŘSTVÍ PRAHA, Praha, CZ;
 (72) Němec Josef Ing., Praha, CZ; Jiráček Jaroslav Ing., Praha, CZ; Wagner Roman Ing., Zeleneč, CZ;

- (54) **Zařízení na úpravu lože železniční koleje**
 (22) 01.07.1998
 (57) Vratná dopravní cesta stavebních materiálů, pro vytvoření lože železniční koleje, na čističí sekci /300/, je tvořena jediným směšovací dopravníkem /309/, navazujícím jak na spodní dopravník /308/, pro přísun nové směsi šterku a šterkopísku ze zásobníkového vozu /400/, tak na výstup vytřídněného původního šterku z třídícího zařízení /303/. Koncová dopravní cesta stavebních materiálů, pro vytvoření lože železniční koleje, na těžící sekci /200/, je též tvořena jediným přívodním dopravníkem /206/ směsi, který svým začátkem navazuje na výstup ze směšovacího dopravníku /309/ na čističí sekci /300/ a svým koncem na přídavný tříděč /208/, uspořádaný nad zařízením /209/ pro dávkování šterkopísku a svou výstupní částí navazující na zásobník /207/ šterku.
 (74) PATENTSERVIS PRAHA a.s., Jivenská 1273/1, Praha 4, 14000;

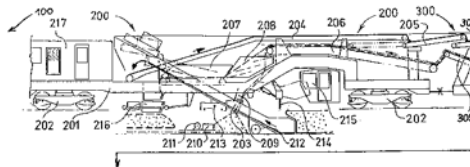

- 7 (51) **E 01 B 7/02**
 (21) **1998-4052**
 (71) SCHWIHAG GESELLSCHAFT FÜR EISENBAHNOBERBAU MBH, Tägerwilten, CH;
 (72) Heim Armin, Kreuzlingen, CH;
 (54) **Výhybkové jazyky**
 (22) 10.06.1997
 (32) 11.06.1996
 (31) 1996/19623269
 (33) DE
 (86) PCT/EP97/03000
 (87) WO 97/47811
 (57) U zařízení k přestavování výhybkových jazyků /12/, jejichž hroty /13/ jazyků dosedají na rovině poježdění kluzné stoličky /3/ se může výhybkový jazyk /12/ snáze přestavuje, je-li přední váleček /7a/ dvojice /6/ válečků nastaven níže než zadní váleček /7b/.
 (74) Všeček Miloš JUDr., Háčkova 2, Praha 2, 12000;

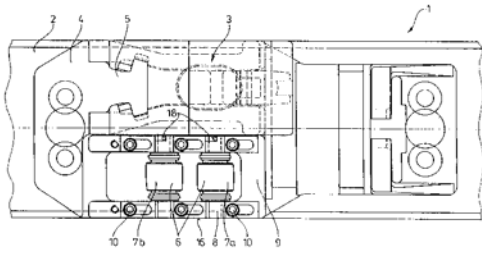

- 7 (51) **E 01 B 7/22**
 (21) **1998-4051**
 (71) SCHWIHAG GESELLSCHAFT FÜR
 EISENBAHNOBERBAU MBH, Tägerwilen, CH;
 (72) Heim Armin, Kreuzlingen, CH;
 (54) **Zařízení k přestavování výhybkových jazyků**
 (22) 10.06.1997
 (32) 11.06.1996
 (31) 1996/19623295
 (33) DE
 (86) PCT/EP97/03003
 (87) WO 97/47813
 (57) K natlačování jednoho jazyku /28/ na opornici /4/ a k
 současnému odtahování druhého jazyku /29/ od protilehlé
 opornice /3/ ve výhybce se zlepšil funkce, je-li mezi
 opomicemi/jazyky výhybky upraveno manipulační
 zařízení s alespoň čtyřmi nastavitelnými vertikálními
 pružinami /8, 9, 12, 13/.
 (74) Všeťečka Miloš JUDr., Háalkova 2, Praha 2, 12000;

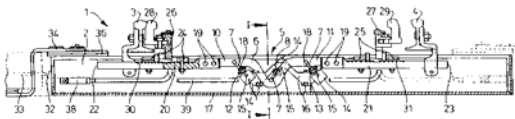

- 7 (51) **E 01 H 8/12**
 (21) **1999-2180**
 (71) FLORIANER BAHN FORSCHUNGS- UND
 ERRICHTUNGSGESELLSCHAFT MBH, St. Florian,
 AT;
 (72) Hillbrand Georg, St. Florian, AT;
 (54) **Způsob a zařízení na čištění kolejnicových
 žlábků**
 (22) 20.10.1998
 (32) 20.10.1997
 (31) 1997/1775
 (33) AT
 (86) PCT/EP98/06643
 (87) WO 99/20843
 (57) Řešení se týká čištění kolejnicových žlábků železničních
 kolejnic během jízdy jednotkou na čištění žlábků
 umístěnou na nosném vozidle, ze které je směrován
 vysokotlaký paprsek /2/ kapalného, plynného, parního,
 studeného nebo ohřátého fluida a nebo směsi na vrstvu
 /12/ nečistoty v kolejnicovém žlábků /3/. Paprsky /11/
 fluida odražené od místa /4/ dopadu strhávají nečistotu
 sebou, a směs nečistota-fluidum se ze sběrného zařízení a
 vodícího zařízení přivádí do přepravního zařízení, ze
 kterého se vede do sběrného zařízení na nečistotu a
 spotřebovaný fluidum se v něm alespoň částečně od
 nečistoty odděluje nebo se přímo vynáší.
 (74) PATENTSERVIS PRAHA a.s., Jivenská 1, Praha 4,
 14000;

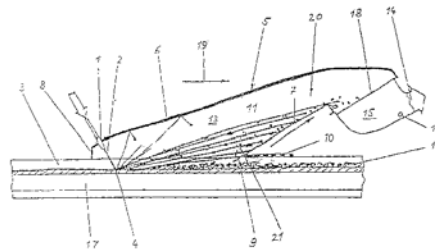

- 7 (51) **E 03 F 3/04**
 (21) **1999-2349**
 (71) PROF. DR. ING. STEIN & PARTNER GMBH,
 Bochum, DE;
 (72) Stein Dietrich prof. dr. ing., Bochum, DE;
 Körkemeyer Karsten dipl. ing., Recklinghausen, DE;
 (54) **Betonové a železobetonové trouby s
 optimalizovanými vlastnostmi a způsob jejich
 pokládání**
 (22) 28.06.1999
 (32) 01.07.1998
 (31) 1998/19829479
 (33) DE
 (57) Řešení se týká betonových, resp. železobetonových trub se
 zvýšenou nosností, s patkami a vertikálními nebo šikmými
 bočními stěnami. Tvar průřezu je optimalizován na
 minimální hodnotu poměru hmotnosti trouby k momentu
 setrvačnosti, při respektování tahového napětí betonu s
 bezpečností $\gamma = 2,2$, a s tloušťkou patky klenby ne větší
 než pro trouby se zesílenými stěnami, a rovněž s ohledem
 na nosnost, napětí spodní části, vlastní hmotnost a
 průtokový průřez. V provedení trub bez hrdla až do
 světlosti 600 mm se přednostně používá vnitřní manžetové
 těsnění s elastomerovými prstenci. Trouby se pokládají do
 rýhy, jejíž šířka resp. vzdálenost protilehlých prvků pažení
 přesahuje šířku trouby o rozměr nutný ke kolmému
 uložení trouby.
 (74) Hakr Eduard Ing., Přístavní 24, Praha 7, 17000;

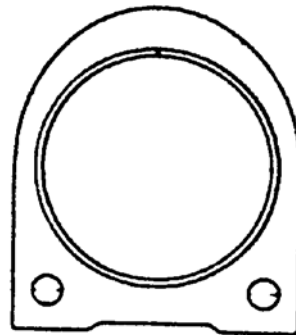

- 7 (51) **E 04 B 2/96**
 (21) **1999-1864**
 (71) EDUARD HUECK GMBH & CO. KG, Luedenscheid,
 DE;
 (72) Bischlipp Klaus, Sprockhoevel, DE;
 (54) **Rámová konstrukce pro fasády budov, střechy
 nebo obdobné objekty**
 (22) 26.05.1999
 (32) 19.06.1998
 (31) 1998/19827397
 (33) DE
 (57) Rámová konstrukce vytvořená ze vzpěr /2 až 5/ a příčlů /6
 až 9/ a tabulí, panelů nebo obdobných útvarů /19/, pro
 fasádní nebo střešní prvky je vytvořena tak, že tato je

kompletně předmontována při postačující pevnosti proti kroucení v dílně nebo provozu, takže na místě stavby jsou na částech budovy ještě jen vnější montážní vzpěry /2, 3/. Podle řešení se předmontovaná rámová konstrukce /1/ k tomu účelu zakotvuje pevně proti kroucení pomocí upínacích profilů /11 až 14/. Upínací profily /11 až 14/ jsou na straně konců opatřeny závity a pomocí šroubů /15, 16/ spojeny s montážními vzpěrami /2, 3/. Pokud se ke spojení vzpěr /2 až 5/ s příčlemi /6 až 9/ použijí spojky /10/ příčlí, mohou být tyto opatřeny vedeními pro upínací profily /11 až 14/. Spojky /10/ příčlí mohou popřípadě odpadnout, jestliže příčle /6 až 9/ jsou samy opatřeny vedeními pro upínací profily /11 až 14/. Řešení je obzvláště vhodné pro předem zavěšené fasády nebo šikmé střechy pro budovy.

- (74) PATENTSERVIS PRAHA a.s., Jivenská 1, Praha 4, 14000;

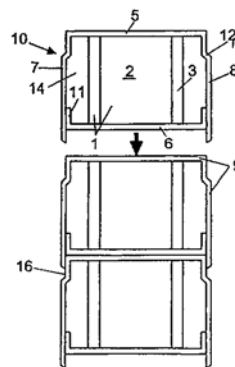

- 7 (51) E 06 B 3/263, E 06 B 3/267, E 06 B 3/273

(21) 1998-2186

(71) ZEMEK Šimon, Zlín, CZ;

(72) Zemek Šimon, Zlín, CZ;

(54) Izolační prvek

(22) 09.07.1998

(57) Řešení se týká izolačního prvku /1/ k přerušení tepelných mostů u hliníkových konstrukcí a systémů sestavených z hliníkových profilů, zejména dveří a oken s řešenou tepelnou izolací. Izolační prvek /1/ je tvořen plochým profilem z tepelně nevodivého materiálu a průřez /4/ profilu rozhodný pro velikost přístupu tepla je zúžen vybráním /5/ o 5 až 95 % původní plochy.

- (74) Kučera Zdeněk Ing., Padělky 548, Slušovice, 76315;

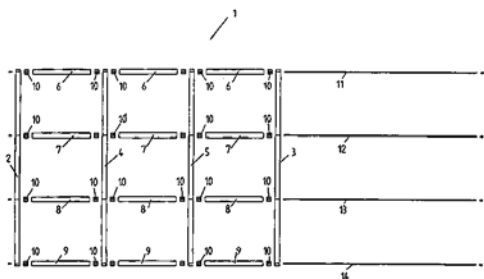

- 7 (51) E 04 C 3/29

(21) 1999-1783

(71) REPO Jouni Tapio, Helsinki, FI;

(72) Repo Jouni Tapio, Helsinki, FI;

(54) Samonosný trámovitý stavební dílec

(22) 26.11.1997

(32) 27.11.1996

(31) 1996/964726

(33) FI

(86) PCT/FI97/00724

(87) WO 98/23825

(57) Trámovitý stavební dílec /10/ obsahuje exteriérový boční povrch /7/, interiérový boční povrch /8/, izolační část /1/ a mezi nimi a díly /5, 6/, které propojují izolační část /1/ a boční povrchy /7, 8/. Izolační část /1/ stavebního dílece /10/ slouží jako nosná struktura. Mezi izolační částí /1/ a bočními povrchy /7, 8/ je vytvořena dutina /14/, která pomocí otvorů /15/ v propojovacích dílech /5, 6/ je vzduchově propojena s dutinami /14/ ve stavebních dílcích /10/ uložených nad a pod. Stavební dílece /10/ mohou být samoustavovacím způsobem navzájem stohovány pro vytvoření nosné konstrukce budovy. Všechny nezbytné kabeláže a potrubí budovy mohou být instalovány v továrně do dutin /14/ v dílcích /10/ a boční povrchy /7, 8/ mohou být opatřeny povrchovými povlaky a úpravami v továrně. Budova vystavěná ze stavebních dílců /10/ je provedena velmi rychle a je zcela hotová pro použití.

- (74) PATENTSERVIS PRAHA a.s., Jivenská 1, Praha 4, 14000;

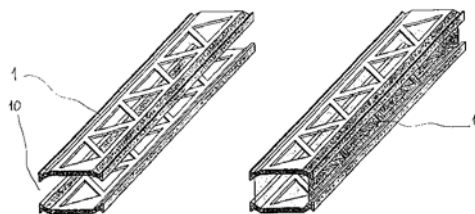

- 7 (51) E 06 B 5/16, E 06 B 3/663, E 06 B 3/677, E 06 B 3/66, E 04 B 1/94, C 03 C 27/06, B 32 B 17/00

(21) 1999-2290

(71) VETROTECH SAINT-GOBAIN (INTERNATIONAL) AG, Walchwil, CH;

(72) Frommelt Simon, Haan, DE;

Gelderie Udo, Stolberg, DE;

Plum Guido, Aldenhoven, DE;

(54) Protipožární zasklívací dílec

(22) 23.06.1999

(32) 23.06.1998

(31) 1998/19827867

(33) DE

(57) Protipožární zasklívací dílec sestává z nejméně dvou skleněných plošných dílů /1, 2/, spojených mezi sebou distančním prvkem /3/ v úrovni jejich okrajů a z mezilehlé vrstvy /4/ obsahující vodu, vyplňující mezilehlý prostor mezi sklenými plošnými díly /1, 2/, přičemž distanční prvek /3/ je přilepený ke dvěma skleněným plošným dílům. Obvodový spoj mezi distančním prvkem a obvodovými oblastmi je těsněný lepidlovou těsnicí hmotou a distanční prvek /3/ je ze silikonového kaučuku.

- (74) Všeťečka Miloš JUDr., Hálkova 2, Praha 2, 12000;

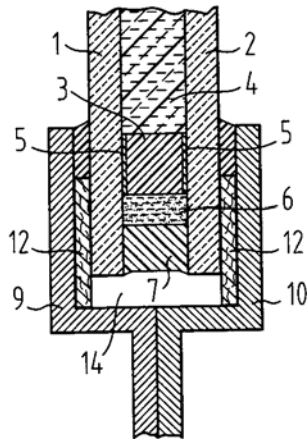

- 7 (51) **F 01 N 3/10**
 (21) **1999-1050**
 (71) DEGUSSA-HÜLS AKTIENGESELLSCHAFT, Marl, DE;
 (72) Strehlau Wolfgang Dr., Grosskrotzenburg, DE;
 Göbel Ulrich Dr., Hattersheim, DE;
 Lox Egbert Dr., Hanau, DE;
 Müller Wilfried, Karben, DE;
 Domesle Rainer Dr., Alzenau, DE;
 (54) **Způsob provozu zařízení k čištění spalin, obsahujícího pohlcovač síry a katalyzátor akumulující oxidy dusíku**
 (22) 24.03.1999
 (32) 27.03.1998
 (31) 1998/19813654
 (33) DE
 Při způsobu provozu zařízení k čištění spalin pro spalovací motor se oxidy dusíku, obsažené ve spalinách akumulují na katalyzátoru akumulující oxidy dusíku a oxidy síry na pohlcovači síry při součinitelích přebytku vzduchu větších než 1 a teplotách spalin T_K uvnitř okna aktivity ΔT_{NOx} . Teplota spalin T_s před pohlcovačem síry je menší než teplota odsiřování $T_{s,DeSOx}$. Pomocí cyklického poklesu součinitele přebytku vzduchu spalin pod 1 se akumulované oxidy dusíku znovu uvolňují /ukončení jednoho akumulacího cyklu/. Po předem zadaném počtu N_1 akumulacího cyklů oxidů dusíku se pohlcovač síry odsiřuje. Toto nastává zvýšením teploty spalin T_s před pohlcovačem síry nad jeho teplotu odsiřování $T_{s,DeSOx}$ a snížením součinitele přebytku vzduchu spalin pod 1.
 (74) Čermák Karel Dr., Národní 32, Praha 1, 11000;

- 7 (51) **F 03 B 7/00, F 03 B 13/12**
 (21) **1998-2091**
 (71) KVAPIL Jan, Ústí nad Labem, CZ;
 (72) Kvapil Jan, Ústí nad Labem, CZ;
 (54) **Vertikální průtočná turbína s pevnými lopatkami**
 (22) 01.07.1998
 (57) Dutý válec /1/, vysoký podle výšky proudu a opatřený mnoha lopatkami /2/, umístěnými do spirály, je otočně zabudován do vertikálních, polokruhových plášťů /4/, opatřených vertikálními, náběhovými stěnami /3/ a odtokovými stěnami /5/ navzájem spojených obručením /10/. Náběhové stěny /3/ podstatně zrychlují a soustřeďují nápor proudu na lopatky /2/ v pracovní polovině turbíny. V případě energetického využívání přílivu-odlivu a příboje, kdy dochází k protisměrnému střídání proudu, fungují zadní vertikální odtokové stěny /5/, jako stěny náběhové a naopak. Smysl otáček turbíny v obou případech zůstává stále stejný. Pro energetické využívání mohutných mořských a průlivových proudů je možno s pomocí většího počtu vertikálních, průtočných turbín

utvořit plovoucí turbínovou elektrárnu, zakotvenou přímo v mořském proudu.

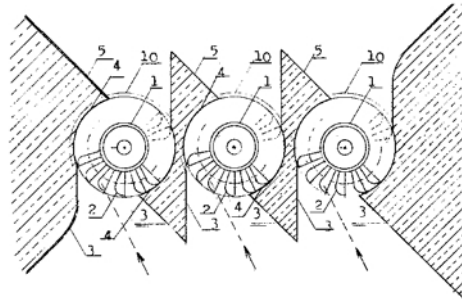

- 7 (51) **F 04 D 23/00, F 04 D 29/16**
 (21) **1998-3611**
 (71) J. EBERSPÄCHER GMBH U. CO, Esslingen, DE;
 (72) Mohring Fritz, Ostfildern, DE;
 (54) **Boční kanálové dmýchadlo, zejména pro přívod spalovacího vzduchu u parkovacího topného tělesa motorového vozidla**
 (22) 02.07.1997
 (32) 16.07.1996, 02.08.1996
 (31) 1996/19628597, 1996/19631257
 (33) DE, DE
 (86) PCT/DE97/01404
 (87) WO 98/02663
 Boční kanálové dmýchadlo /1/ má část /3/ dmýchacího tělesa v axiálním připojení na lopatkové kolo /4/, přičemž část /3/ dmýchadlového tělesa má vstupní kanál /5/ a výstupní kanál /6/ a na axiální přípojně straně /7/ lopatkového kola /4/ upravený, vstupní kanál /5/ s výstupním kanálem /6/ spojující zahnutý boční kanál /8/ a přerušovač /9/, které společně vytvářejí obvod o hodnotě 360° axiální přípojně strany /7/. Nejméně jeden z otvorů spojujících boční kanál /8/ se vstupním kanálem /5/ a s výstupním kanálem /6/ je opatřen v oblasti axiální přípojně strany /7/ krytem /10/, který je vzhledem k axiální přípojně straně /7/, případně k axiální přípojně ploše /4/ uspořádan vzhledem k axiální přípojně straně /7/ hlouběji, to znamená v odstupu /d/ o hodnotě 0,3 mm, čímž není třeba provádět přídavné opracování krytu /10/ na axiální přípojně straně /7/ a současně se vytváří minimalizace hluku a optimalizace proudění dmýchadla v provozu.
 (74) Hořejš Milan Dr. Ing., Národní 32, Praha 1, 11000;

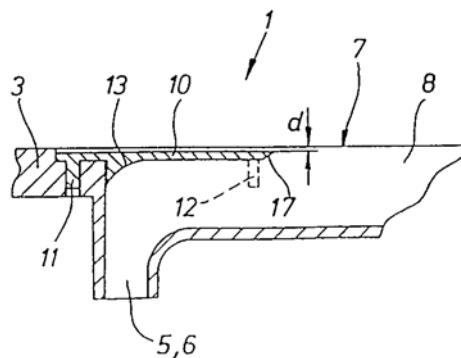

- 7 (51) **F 04 D 5/00, F 04 D 29/18**
 (21) **1998-3326**
 (71) MANNESMANN VDO AG, Frankfurt, DE;
 (72) Wilhelm Hans-Dieter, Bebra, DE;
 (54) **Obvodové lopatkové čerpadlo**
 (22) 10.04.1997
 (32) 18.04.1996
 (31) 1996/19615322
 (33) DE
 (86) PCT/EP97/01772
 (87) WO 97/40274

- (57) Obvodové lopatkové čerpadlo má poháněné, ve skříni /1/ čerpadla se otáčející oběžné kolo /2/, ve kterém je v jeho čelních stranách /3, 4/ zapracován vždy věnec /5/ lopatek /6, 6a, 6b/ pro čerpání kapaliny od vtokového kanálu až k výtokovému kanálu. Kruhové kanály /8, 9/, zapracované po obou stranách v oblasti lopatek /6, 6a, 6b/ do skříně /1/ čerpadla s lopatkovými komorami mezi lopatkami /6, 6a, 6b/ vytvářejí vzájemně protilehlé čerpací komory. Oběžné kolo /2/ ve své radiálně vnitřní oblasti a v oblasti svého rotujícího okraje stojí proti skříni /1/ čerpadla pro vymezení těsnící šterbiny /14/ s nepatrným odstupem, a lopatky /6, 6a, 6b/, viděno ve směru otáčení, narůstají od střední oblasti oběžného kola k čelním stranám. V oblasti dvou vzájemně protilehlých lopatkových komor /10, 10a/ lopatek /6, 6a, 6b/ je vytvořeno propojení /13/ k přetékání kapaliny a vtokový kanál /18/ je spojen s jednou čerpací komorou /11/ a výtokový kanál /19/ s druhou čerpací komorou /12/.

- (74) Čermák Karel Dr., Národní 32, Praha 1, 11000;

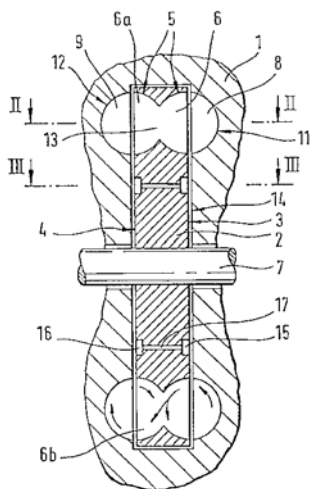

- 7 (51) **F 15 B 15/26, F 15 B 20/00**

(21) **1998-2083**

(71) JIHLAVAN A. S., Jihlava, CZ;

(72) Boudný Zdeněk ing., Jihlava, CZ;

(54) **Jednočinný hydraulický válec s oboustranným hydraulickým uzamčením polohy**

(22) 30.06.1998

- (57) Jednočinný hydraulický válec je tvořen válcem /1/ s hrdlem /13/ a pohyblivě uloženým pístem /2/ s pístnicí /3/ a je opatřen buď vnitřním těsněním /6/, vnějším těsněním /7/ a přepouštěcím hrdlem /16/, nebo pouze vnějším těsněním /7/. V pístu /2/ s pístnicí /3/ je vytvořena dutina /10/, jejíž dolní část je propojena dolním otvorem /11/ s dolním prostorem /8/ pod pístem /2/, střední část spojovacím otvorem /15/ s horním prostorem /9/ nad pístem /2/ a horní část horním otvorem /12/ s horní dutinou /17/ v pístnici /3/ nebo přímo s okolním prostředím. V dutině /10/ je zalicováno šoupátko /4/, které je tlačeno do dolní krajní polohy pružícím prostředkem /5/ a je opatřené kanálkem /14/, vycházejícím z dolní části dutiny /10/ a vyúsťujícím na válcový povrch šoupátka /4/ tak, že při šoupátku /4/ v dolní krajní poloze je toto vyústění těsně pod úroveň zaústění spojovacího otvoru /15/ z horního prostoru /9/ nad pístem /2/.

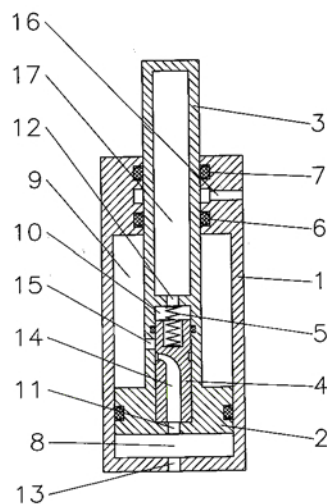

- 7 (51) **F 16 D 55/40**

(21) **1999-2089**

(71) FEDERAL-MOGUL TECHNOLOGY LIMITED, Rugby, GB;

(72) Bunker Kenneth James, Rearsby, GB;

(54) **Kotoučová brzda**

(22) 08.12.1997

(32) 12.12.1996

(31) 1996/9625862

(33) GB

(86) PCT/GB97/03387

(87) WO 98/26191

- (57) Kotoučová brzda obsahuje pracovní mechanismus /26/ uzpůsobený pro pohybování obložení /18/ z třecího materiálu do dotyku s kotoučem /16/. Pracovní mechanismus obsahuje nosné těleso /28/ uložené na jedné straně kotouče /16/, válec /30/ vymezený nosným tělesem, a píst /32/ ve válci. Pracovní mechanismus /26/ také obsahuje vodicí člen /36/ pro obložení /18/. Vodicí člen /36/ vybíhá z nosného tělesa /28/ okolo kotouče /16/ a nese doraz /24/, na němž je osazeno jedno z uvedených obložení /18/. Vodicí člen /36/ je osazen na jeho nosném tělese /28/ prostřednictvím více šroubů /44/, procházejících otvory /48/ ve vodicím členu /36/ z nosného tělesa /28/ do uvedeného dorazu /24/. Šrouby /44/ přebírají zatížení během vyvíjení činnosti brzd.

- (74) Švorčík Otakar JUDr., Hálkova 2, Praha 2, 12000;

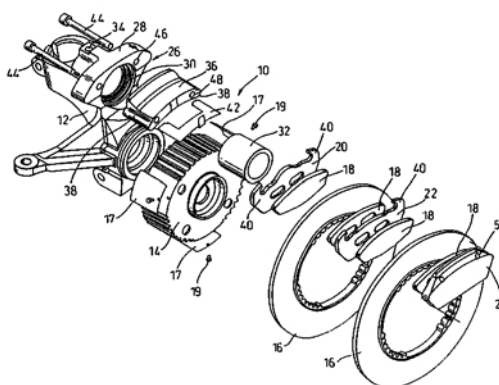

- 7 (51) **F 16 D 65/12**

(21) **1999-2088**

(71) FEDERAL-MOGUL TECHNOLOGY LIMITED, Rugby, GB;

(72) Bunker Kenneth James, Rearsby, GB;

(54) **Brzdový systém**

(22) 08.12.1997

(32) 12.12.1996, 12.12.1996

- (31) 1996/9625854, 1996/9625861
 (33) GB, GB
 (86) PCT/GB97/03386
 (87) WO 98/26192
 (57) Brzdový systém /10/ s kotoučovou brzdou obsahuje náboj /12/ a kotouč /14/, přičemž náboj je uložen otáčivě okolo středové osy /22/ otáčení a kotouč je osazen na náboji /12/ ve směru rovnoběžném se středovou osou /22/ otáčení. Systém také obsahuje více pružných přítlačných členů /34/, uložených po obvodě náboje /12/, přičemž každý pružný přítlačný člen /34/ je upevněn k vnějšímu povrchu náboje /12/ a působí pro vyvíjení radiálně orientovaných sil na kotouč /14/. Přítlačné členy jsou rozděleny rovnoměrně okolo obvodu náboje /12/.
- (74) Švorčík Otakar JUDr., Hálkova 2, Praha 2, 12000;

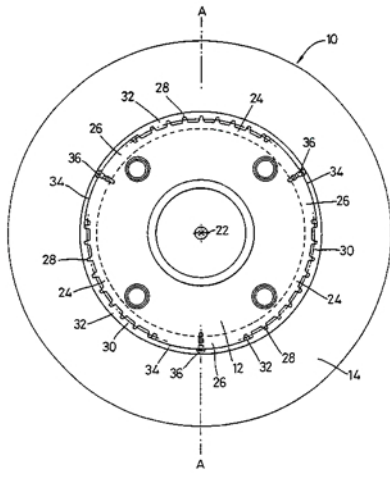

- 7 (51) **F 16 H 33/04**
 (21) **1998-2115**
 (71) HAMPL Jasoň, Praha, CZ;
 (72) Hampl Jasoň, Praha, CZ;
 (54) **Převodový systém se stupňovitým řazením bez skokových změn točivého momentu**
 (22) 03.07.1998
 (57) Vynález řeší problém přerušení přenášeného výkonu při řazení u klasické několikastupňové mechanické převodovky, zejména vozidlové tím, že v době, kdy je motor /4/ obvyklou spojkou /0/ odpojen, je výkon pro jízdu odebírán z roztočeného přídavného setrvačnicku /1/. Velikost příslušného točivého momentu je nastavována na potřebnou výši řízením prokluzu spojky /2/. Energie přítom setrvačnicku /1/ odebraná je po ukončení fáze řazení opět doplněna, a to odběrem malé části výkonu motoru přes spojku /3/. Ozubený převod s koly /7/ a /8/ zajišťuje převahu otáček setrvačnicku /1/ nad otáčkami, jichž dosahuje výstupní hřídel převodovky na nejrychlejší převod.

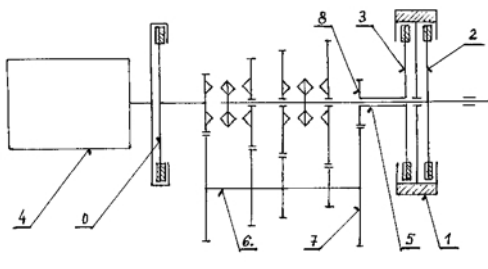

- 7 (51) **F 16 J 15/00, F 16 J 15/46**
 (21) **1999-1638**
 (71) RAG AKTIENGESELLSCHAFT, Essen, DE;
 (72) Gessner Norbert, Friedrichsthal, DE;
 (54) **Způsob utěsněného spojování součástí a zařízení k jeho provádění**
 (22) 10.07.1998

- (32) 07.08.1997
 (31) 1997/19734213
 (33) DE
 (86) PCT/DE98/01931
 (87) WO 99/08025
 (57) Způsob a zařízení řeší utěsnění spojování součástí do konstrukční skupiny nebo stroje, u kterého jsou navzájem pevně upravené nebo k sobě navzájem pohyblivé součásti utěsněny proti vstupu a výstupu fluidních látek. V průběhu montáže navzájem utěšňovaných součástí se zapustí do drážky, která je obvodově vytvořena v jedné součásti a která je k těsnicímu sedlu otevřena, pružné těsnicí těleso /3/, a po smontování součástí vytvoří těsnicí těleso /3/ uvnitř zapuštěným těsnicím tělesem /3/ utěsněného dutého prostoru v drážce /N/ prostřednictvím navenek zasahujícího spojení /V/ přetlak a tím se těsnicí těleso /3/ uloží do těsnicího sedla /DS/.
- (74) Korejzová Zdenka JUDr., Spálená 29, Praha 1, 11000;

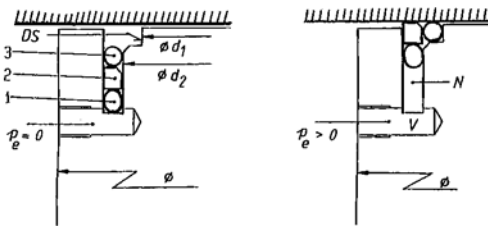

- 7 (51) **F 16 J 15/22, C 04 B 37/02, B 32 B 7/04, B 32 B 18/00**
 (21) **1999-2318**
 (71) SGL TECHNIK GMBH, Meitingen, DE;
 (72) Hirschvogel Alfred, Langweid, DE;
 Öttinger Oswin Dr. Ing., Meitingen, DE;
 Schellenberger Bernd, Gersthofen, DE;
 Römmler Mike Dr. Ing., Los Angeles, CA, US;
 (54) **Těsnicí příže a způsob její výroby**
 (22) 24.06.1999
 (32) 27.06.1998
 (31) 1998/19828789
 (33) DE
 (57) Těsnicí příže sestává z alespoň dvou pásků /9 až 9"/ s maximální šířkou 5 mm z vrstveného materiálu /10/ navzájem spojených podle způsobu výroby příže, který sestává z alespoň jedné grafitové fólie /1 až 1"/ z flexibilního grafitu a alespoň jedné vrstvy fólie 3 až 3"/ z plastické hmoty s pevností v tahu alespoň 25 MPa a modulem pružnosti alespoň 0,4 GPa. Vrstvy z grafitové fólie /1 až 1"/ a fólie /3 až 3"/ jsou spojeny vrstvou 2 až 2"/ lepidla nebo pomocí adhezivního prostředku nelepivého typu nebo svařováním. Pásky /9 až 9"/ jsou vyrobeny z vrstveného materiálu /10/ dělením, přednostně kontinuálním. Způsob spočívá v tom, že v prvním kroku se grafitová fólie /1/ z flexibilního grafitu na alespoň jedné ze svých plošných stran spojí s fólií /3 až 3"/ z plastické hmoty s pevností v tahu alespoň 25 MPa a modulem pružnosti alespoň 0,4 GPa, v druhém kroku se vrstvený materiál /10/ sestávající z grafitové fólie /1/ z flexibilního grafitu a alespoň jedné fólie /3 až 3"/, spojené s grafitovou fólií /1/ rozřeže na pásky /9 až 9"/ o šířce ne větší než 5 mm, v třetím kroku se alespoň dva v druhém kroku získané pásky /9 až 9"/ zpracují podle textilního způsobu zpracování na těsnicí přízi /15/ a těsnicí příže /15/ získaná ve třetím kroku se kalibruje na kruhový, eliptický, oválný nebo pravouhlý průřez.
- (74) Švorčík Otakar JUDr., Hálkova 2, Praha 2, 12000;

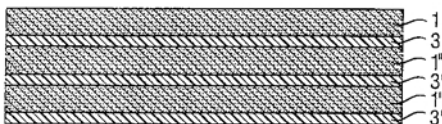

- 7 (51) **F 16 J 15/22, C 04 B 37/02, B 32 B 7/04, B 32 B 18/00**
 (21) **1999-2319**
 (71) SGL TECHNIK GMBH, Meitingen, DE;
 (72) Öttinger Oswin Dr. Ing., Meitingen, DE;
 Schellenberger Bernd, Gersthofen, DE;
 (54) **Těsnící příže a způsob její výroby**
 (22) 24.06.1999
 (32) 27.06.1998
 (31) 1998/19828790
 (33) DE
 (57) Těsnící příže sestává z alespoň dvou pásků /9, 9', 9''/ o maximální šířce 5 mm navzájem spojených podle způsobu výroby příže z vrstveného materiálu /10/, který sestává z alespoň jedné grafitové vrstvy /1, 1', 1''/ z flexibilního grafitu a za druhé alespoň z jedné vrstvy kovové fólie /3, 3', 3''/ s pevností v tahu alespoň 250 MPa. Grafitové fólie /1, 1', 1''/ z flexibilního grafitu mají tloušťku ne více než 1 mm a hustotu v rozsahu 0,7 až 1,8 g/mm². Vrstvy kovových fólií /3, 3', 3''/ jsou vytvořeny ze skupiny niklu, slitiny niklu, železo, slitiny železa, ocel, ušlechtilá ocel, měď, slitiny mědi, hliník, slitiny hliníku s tloušťkou v rozsahu 5 až 50 μm. Způsob spočívá v tom, že v prvním kroku se grafitové fólie /1/ na alespoň jedné ze svých plošných stran spojí s alespoň jednou vrstvou kovové fólie /3, 3'/. Ve druhém kroku se vrstvený materiál /10/ sestávající z grafitové fólie /1/ z flexibilního grafitu a alespoň jedné kovové fólie /3, 3'/, spojené s grafitovou fólií /1/ rozřeže na pásy /9, 9', 9''/ o šířce ne větší než 5 mm. Ve třetím kroku se alespoň dva v druhém kroku získané pásy /9, 9', 9''/ zpracují podle textilního způsobu zpracování na těsnící příži /15, 17/.
- (74) Švorčík Otakar JUDr., Hájkova 2, Praha 2, 12000;

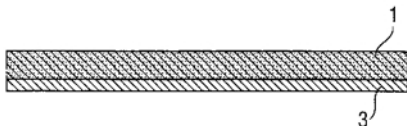

- 7 (51) **F 22 B 31/00, F 23 C 10/00**
 (21) **1999-2878**
 (71) COMBUSTION ENGINEERING, INC., Windsor, CT, US;
 (72) Pierzchala Stephen A., East Longmeadow, MA, US;
 Wilhelm Bruce W., Enfield, CT, US;
 (54) **Cirkulační parní generátor s fluidním ložem, přehříváčem a přihříváčem**
 (22) 26.01.1998
 (32) 14.02.1997
 (31) 1997/801714
 (33) US
 (86) PCT/US98/01371
 (87) WO 98/36216
 (57) Cirkulační parní generátor /2/ s fluidním ložem zahrnuje pec /4/ s alespoň přehřívacím povrchem, vícekomorový zpětný průchod /12/, zahrnující alespoň přehřívací povrch /34/ uvnitř jedné jeho komory /12a/ a alespoň přihřívací povrch /36/ uvnitř jeho další komory /12b/, a první cirkulační obvod /100a/ pro proudění vody a páry.
- (74) Hakr Eduard Ing., Přístavní 24, Praha 7, 17000;

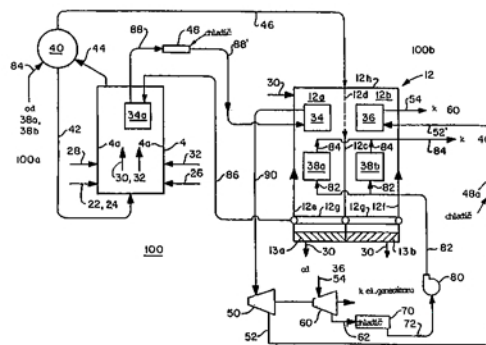

- 7 (51) **F 22 B 31/00, F 23 C 10/00, B 01 J 8/26**
 (21) **1998-3973**
 (71) FOSTER WHEELER ENERGIA OY, Helsinki, FI;
 (72) Hyppänen Timo, Karhula, FI;
 (54) **Způsob a zařízení pro snížení napadení teplosměnných povrchů škodlivými složkami suspenzí pevných částic**
 (22) 04.06.1997
 (32) 05.06.1996
 (31) 1996/962332
 (33) FI
 (86) PCT/FI97/00349
 (87) WO 97/46829
 (57) Způsob pro snížení napadení teplosměnných povrchů škodlivými složkami suspenzí pevných částic se provádí na reaktoru s fluidním ložem tak, že se pevné částice vypouštějí z reaktorové komory /12, 212, 312, 412/ výstupem /26, 226, 326/ a zavádějí se do první komory /16, 216, 316, 416/ a pak do teplosměnné komory /18, 218, 318, 418/, přičemž pevné částice se recyklují z teplosměnné komory /18, 218, 318, 418/ skrze vstup /50, 250, 350, 450/ reaktorové komory /12, 212, 312, 412/, který je umístěn v její spodní části, zatímco výstup /26, 226, 326/ je umístěn v její horní části. Do alespoň části první komory /16, 216, 316, 416/ se zavádí proplachovací plyn pro inaktivaci a/nebo oddělení nečistot, škodlivých pro teplosměnné plochy /46, 346, 446/, od lože /16'/ pevných částic v této zředovací první komoře /16, 216, 316, 416/. Proplachovací plyn se vypouští z první komory /16, 216, 316, 416/ skrze výstup /26, 226, 326/ do reaktorové komory /12, 212, 312, 412/. Reaktor k provádění tohoto způsobu obsahuje reaktorovou komoru /12, 212, 312, 412/ s ložem pevných částic, s výstupem /26, 226, 326/ a vstupem /50, 250, 350, 450/, dále první komoru /16, 216, 316, 416/ bez vnitřních teplosměnných ploch, ale s ložem /16'/ pevných částic, a teplosměnnou komoru /18, 218, 318, 418/, mající lože /18', 318'/ pevných částic, prostředky pro fluidizaci lože /18', 318'/, teplosměnné plochy /46, 346, 446/, vstup propojený s první komorou /16, 216, 316, 416/ a výstup, připojený na vstup /50, 250, 350, 450/ reaktorové komory /12, 212, 312, 412/. Reaktor dále zahrnuje prostředky pro zavádění proplachovacího plynu do alespoň části první komory /16, 216, 316, 416/ a otvor pro vypouštění proplachovacího plynu z první komory /16, 216, 316, 416/ do reaktorové komory /12, 212, 312, 412/.
- (74) Čermák Karel Dr., Národní 32, Praha 1, 11000;

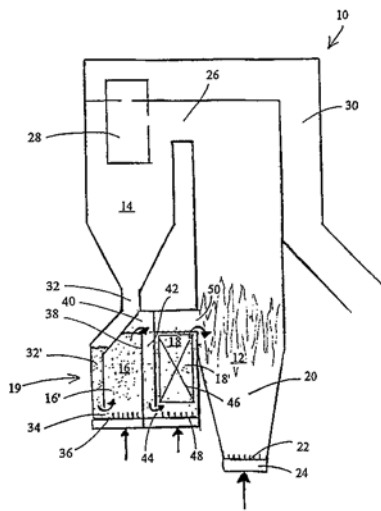

7 (51) **F 23 D 11/28, F 23 K 5/04**

(21) **1999-1465**

(71) J. EBERSPÄCHER GMBH & CO., Esslingen, DE;

(72) Pfister Wolfgang, Esslingen, DE;

Schmid Hans-Jürgen, Ludwigsburg, DE;

Wacker Heinrich, Weilheim, DE;

Schodt Adolf, Esslingen, DE;

Götz Dieter, Kirchheim, DE;

Eberspach Günter, Wolfschlugen, DE;

(54) **Tlakový rozprašovací hořák pro na motoru nezávislé topidlo vozidla a způsob jeho regulace**

(22) 23.10.1997

(32) 02.11.1996

(31) 1996/19645180

(33) DE

(86) PCT/DE97/02493

(87) WO 98/20281

(57) U tlakového rozprašovacího hořáku /1/ pro na motoru nezávislé topidlo vozidla s palivovým čerpadlem /2/, prostřednictvím kterého je do rozprašovací trysky /3/ přiveditelné kapalné palivo /4/ přes palivové potrubí /5/. s dmýchadlem /6/, prostřednictvím kterého je do vnitřku /8/ spalovací komory čerpatelný spalovací vzduch /7/, s elektromotorem /9/, kterým je poháněno jak palivové čerpadlo /2/, tak i dmýchadlo /6/, a se zažehovacím ústrojím /10/ pro zažehování směsi paliva /4/ se vzduchem ve vnitřku /8/ spalovací komory, se navrhuje upravit regulační ústrojí /11/ pro regulaci napětí nebo počtu otáček elektromotoru /9/ a regulaci tlaku palivového čerpadla /2/ po ukončení zažehovací fáze topidla s vytvořením stabilního plamene.

(74) Hořejš Milan Dr. Ing., Národní 32, Praha 1, 11000;

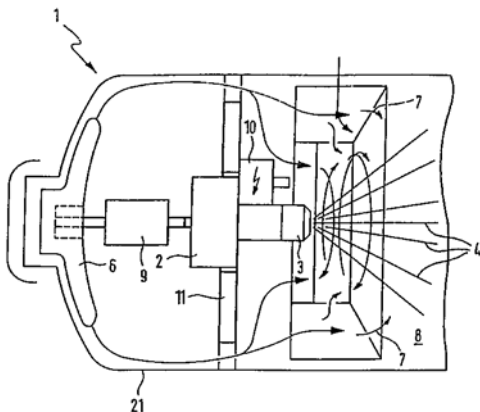

7 (51) **F 23 D 14/22**

(21) **1998-2067**

(71) ABB ENERGETICKÉ SYSTÉMY S. R. O., Brno, CZ;

(72) Raichl Vladimír Ing., Brno, CZ;

Sýkora Josef Ing. CSc., Brno, CZ;

(54) **Práškový proudový kompaktní hořák**

(22) 29.06.1998

(57) Práškový proudový kompaktní hořák pro tangenciální topeniště na hnědá a černá uhlí je složen z jednoho nebo více kompaktních celků /4/, z nichž každý je tvořen dvěma nebo více čtyřhrannými hubicemi /1/ primární směsi, které obklopují z horní a spodní strany sousedící sekundární hubice /2/ a z jedné strany boční sekundární hubice /3/, přičemž boční sekundární hubice /3/ jsou situovány na vnější straně rotujících proudů. Do každé sousedící sekundární hubice /2/ a boční sekundární hubice /3/ je buď zaveden vzduch nebo do alespoň jedné ze sousedících sekundárních hubic /2/ nebo bočních sekundárních hubic /3/ jsou zavedeny recirkulované spaliny. Médium proudící přes sousedící sekundární hubice /2/ a přes boční sekundární hubice /3/ má buď zajištěnou samostatnou regulaci průtoku nebo regulaci průtoku média mezi bočními sekundárními hubicemi /3/ a sousedícími sekundárními hubicemi /2/. Zvětšuje-li se průtok média do bočních sekundárních hubic /3/ pak se současně snižuje průtok média do sousedících sekundárních hubic /2/ a naopak.

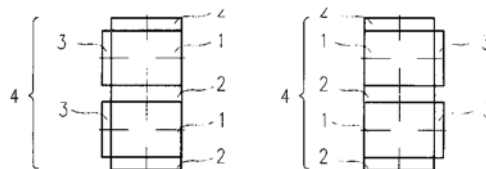

7 (51) **F 23 G 5/00, F 23 G 7/00, F 22 B 1/00, F 23 B 7/00, F 28 D 13/00**

(21) **1999-1952**

(71) MCDERMOTT TECHNOLOGY, INC., New Orleans, LA, US;

(72) Belin Felix, Brecksville, OH, US;

Walker David J., Wadsworth, OH, US;

(54) **Reaktor s cirkulujícím fluidním ložem**

(22) 02.12.1997

(32) 03.12.1996

(31) 1996/759885

(33) US

(86) PCT/US97/22257

(87) WO 98/25074

Reaktor /10/ s cirkulujícím fluidním ložem je opatřen pláštěm /11/ topeniště reaktoru /10/, který je alespoň částečně vymezen přední stěnou /12/ a zadní stěnou /14/ umístěnou v určité vzdálenosti od přední stěny /12/. Spodní stěna /16/ je připevněna mezi přední stěnou /12/ a zadní stěnou /14/, přičemž jsou zde uspořádány prostředky pro přivádění primárního vzduchu přes spodní stěnu /16/ pro fluidizaci cirkulujícího lože v plášti /11/ topeniště reaktoru /10/. Další prostředky jsou uspořádány pro recirkulaci lože od horní části pláště /11/ topeniště reaktoru /10/ zpět k jeho dolní části. Jedno nebo více přetlakových zařízení /30/ pro sekundární vzduch je uspořádáno v plášti /11/ topeniště reaktoru /10/ mezi přední stěnou /12/ a zadní stěnou /14/ pro přivádění sekundárního vzduchu do fluidního lože nad spodní stěnou /16/, takže sekundární vzduch zasahuje hluboko do pláště /11/ topeniště reaktoru /10/. Přetlaková zařízení /30/ nebo přetlaková zařízení jsou tvořena vodními stěnami, které jsou opatřeny větším počtem otvorů pro umožnění průtoku plynů a pevných látek z jedné strany vodní stěny na druhou.

(74) Čermák Karel Dr., Národní 32, Praha 1, 11000;

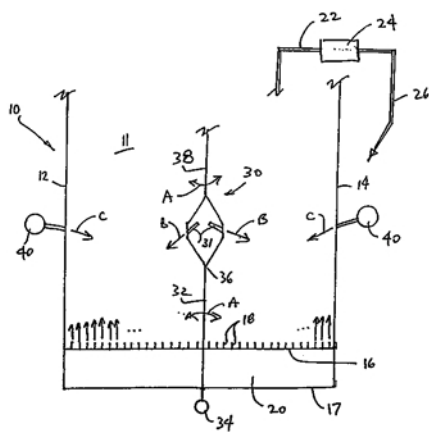

- 7 (51) **F 41 J 3/02**
 (21) **1998-2954**
 (71) NSM AKTIENGESELLSCHAFT, Bingen, DE;
 (72) Mattern Gerd, Mainz, DE;
 (54) **Zařízení DART**
 (22) 18.12.1996
 (32) 25.03.1996
 (31) 1996/19611739
 (33) DE
 (86) PCT/EP96/05684
 (87) WO 97/36142
 (57) Zařízení Dart má na cílové oblasti rozdělenou hrací desku /10/ Dart a displeje /12, 14/, znázorňuje automaticky zjištěné zásahy. Hrací deska /10/ Dart je pro alespoň jeden předem určený časový úsek volně spínatelná a umožňuje, že na zařízení Dart se mohou hrát nové herní varianty.
 (74) PATENTSERVIS PRAHA a.s., Jivenská 1, Praha 4, 14000;

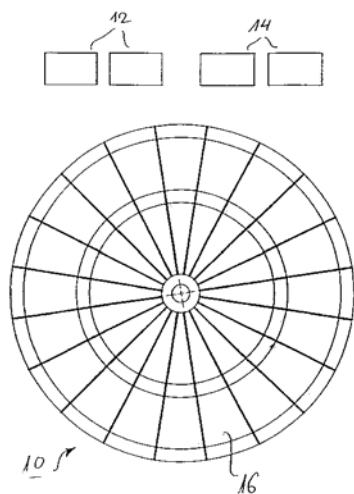

- 7 (51) **G 01 F 11/28**
 (21) **1999-2409**
 (71) ZIEGLER Axel, Düsseldorf, DE;
 (72) Ziegler Axel, Düsseldorf, DE;
 Gründer Andreas, Schwalmatal, DE;
 (54) **Zařízení k vářkovému volumetrickému dávkování**
 (22) 24.12.1997
 (32) 03.01.1997
 (31) 1997/19700093
 (33) DE
 (86) PCT/EP97/07305
 (87) WO 98/29713
 (57) Zařízení sestává z odměrné nádrže s horním přívodem /1/ materiálu od zásobní nádrže, z uzavíratelného dolního výstupu /2/ materiálu k míchacímu stroji a z měřicí sondy

/3/, která při dosažení žádané výšky plnění materiálu uzavírá dolní přívod materiálu. Odměrná nádrž sestává ze dvou teleskopicky do sebe zasunutých, proti sobě přemístitelných částí /5, 6/, které jsou přestavitelné ve svislém směru. Pod nebo nad maximální výškou plnění je k dispozici uzavírací zařízení /8/ a dolní část /6/ odměrné nádrže je elasticky spojena s míchacím zařízením.

- (74) Všečetka Miloš JUDr., Hálkova 2, Praha 2, 12000;

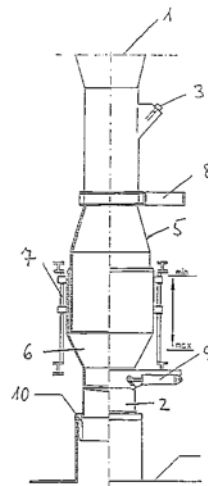

- 7 (51) **G 01 M 15/00, G 01 N 1/24**
 (21) **1999-3294**
 (71) VAN DIJK TECHNICS WORLWIDE N. V., Curacao, NL;
 (72) van Dijk Sybren, Winsum, NL;
 (54) **Způsob a zařízení k odlučování dílčího proudu z proudu plynů**
 (22) 18.03.1998
 (32) 21.03.1997, 23.12.1997
 (31) 1997/1005605, 1997/1007885
 (33) NL, NL
 (86) PCT/NL98/00155
 (87) WO 98/43061
 (57) Způsob a zařízení /1/ k odlučování dílčího proudu, za pomoci sondy, z proudu plynů vycházejících z výfukové trubky /8/, například motoru, jako je dieslový motor pro vozidla /9/, přičemž se výfuková trubka /8/ připojí pomocí utěsněně připojitelného potrubí /4/ ke komoře, vytvořené řadou stěn, kde tato komora je obklopena pláštěm /2/, a je spojena, alespoň jedním stěnovým průchodem s prostorem, vymezeným tímto pláštěm /2/ a stěnami komory, v němž se pomocí odsávacích prostředků /3, 5, 6/ a volitelně uzavíratelných sacích otvorů vytváří odsávací proud ke vzdálenému místu, přičemž do tohoto odsávacího proudu se přidává proud plynů vycházející z výfukové trubky, přiváděné do této komory uvedeným potrubím, a také se přidává dílčí proud odloučený touto sondou.
 (74) PATENTSERVIS PRAHA a.s., Jivenská 1, Praha 4, 14000;

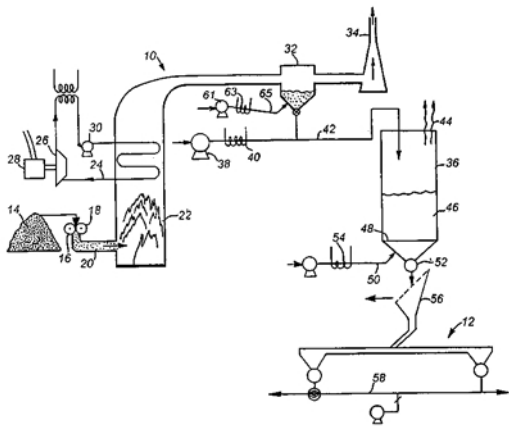

- 7 (51) **G 01 N 33/543, B 01 L 3/00**
 (21) **1999-1784**
 (71) MOLECULAR DRIVES LIMITED UNIVERSITY OF GLASGOW, Glasgow, GB;
 (72) Gordon John Francis, Glasgow, GB;
 (54) **Způsob provádění rozborů a zařízení k tomuto provádění**
 (22) 08.10.1997
 (32) 08.10.1996
 (31) 1996/9620934
 (33) GB
 (86) PCT/GB97/02708
 (87) WO 98/15356
 (57) Způsob spočívá v ošetření jímek /76/ první reagentii, pokrytí jímek tekutinou, obsahující alespoň druhou reagentii, odstranění nadbytečné tekutiny, optické vyhodnocení každé jímky a korelace výsledků reakce. Jímková desková struktura pro rozborů /54/ vymezuje relativně mělký, v podstatě uzavřený prostor /71/ nad množinou jímek /76/, přičemž uzavřený prostor /71/ má vstupní otvor /72/ a výstupní otvor /22/ oddělitelný od vstupního otvoru. Tekutina zavedená vstupním otvorem /72/ proudí do prostoru /71/ a do jímek /76/. Po odčerpání tekutiny vstupním otvorem /72/ nebo výstupním otvorem zůstává tekutina v jímkách /76/. Výhodné uspořádání zahrnuje strukturu na průhledném plastickém disku, který lze použít s přístrojem pro automatickou manipulaci.
 (74) PATENTSERVIS PRAHA a.s., Jivenská 1, Praha 4, 14000;

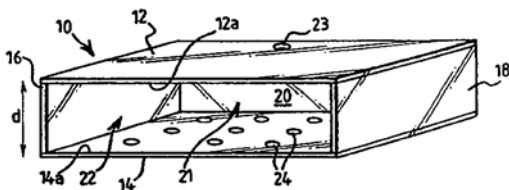

- 7 (51) **G 01 N 33/92, C 12 Q 1/60**
 (21) **1999-11**
 (71) FORBES MEDI-TECH INC., Vancouver, CA;
 (72) Novak Egon, Richmond, CA;
 (54) **Způsob vyhodnocování rizika kardiovaskulárních chorob a jiných poruch a prostředek založený na fytoosterolu, vhodný pro prevenci a léčbu kardiovaskulárních chorob a jiných poruch**
 (22) 03.07.1997
 (32) 03.07.1996
 (31) 1996/675018
 (33) US
 (86) PCT/CA97/00474
 (87) WO 98/01759
 (57) Způsob stanovení poměru koncentrace kampesterolu ke koncentraci beta-sitosterolu v plazmě u živočichů,

zahrnuje kroky odebrání vzorku séra, stanovení koncentrace kampesterolu v tomto vzorku, stanovení koncentrace beta-sitosterolu v tomto vzorku, vydělení koncentrace kampesterolu koncentrací beta-sitosterolu, čímž vznikne poměr kampesterol/beta-sitosterol, a porovnání tohoto poměru s normální kontrolní hodnotou. Zlepšení spočívá v definování poměru kampesterol/beta-sitosterol jako indikátoru a porovnání tohoto poměru s ohrožením živočichů, kteří mají zvýšené riziko kardiovaskulárních a jim podobných chorob.

- (74) Švorčík Otakar JUDr., Hálkova 2, Praha 2, 12000;
- 7 (51) **G 01 P 13/02**
 (21) **1999-2592**
 (71) PROFESSOR N. E. ZHUKOVSKY CENTRAL AEROHYDRODYNAMIC INSTITUTE, Moscow, RU;
 (71) AEROPRIBOR VOSKHOD OJSC, Moscow, RU;
 (71) NORD-MICRO ELEKTRONIK FEINMECHANIK AG, Frankfurt am Main, DE;
 (72) Vozhdaev Yevgeny Semenovich, Moscow, RU;
 Köhler Heinz-Gerhard, Schönebeck, DE;
 Golovkin Mikhail Alekseevich, Zhukovsky, RU;
 Golovkin Vladimir Alekseevich, Zhukovsky, RU;
 Nikolsky Aleksandr Aleksandrovich, Zhukovsky, RU;
 Efremov Andrei Aleksandrovich, Zhukovsky, RU;
 Guskov Valentin Ivanovich, Moscow, RU;
 (54) **Pitotova statická trubice pro trup letadla a aerodynamický profil její vzpěry**
 (22) 19.09.1997
 (32) 28.01.1997
 (31) 1997/97101306
 (33) RU
 (86) PCT/EP97/05156
 (87) WO 98/33071
 (57) Pitotová statická trubice pro trup letadla, která obsahuje tři skupiny otvorů, a to otvory /2/ pro určování celkového tlaku, otvory /3/ pro určování statického tlaku a otvory /6, 7/ pro určování úhlu náběhu, přičemž dále obsahuje osově souměrné těleso /1/ a vzpěru /5/ pro montáž protínámrazového systému, mezi nimiž jsou uspořádány vzduchové kanály /10/ a elektrické vyhřívací prvky /8/. Otvory /6, 7/ pro určování úhlu náběhu jsou uspořádány na vzpěře /5/, jejíž průřez je zkonstruován ve formě podzvukového aerodynamického profilu se zaoblenou náběhovou hranou /16/ nebo se zkosenou náběhovou hranou, přičemž jsou uspořádány mezi náběhovou hranou /16/ profilu a polohou jeho maximální tloušťky.
 (74) Hořejš Milan Dr. Ing., Národní 32, Praha 1, 11000;

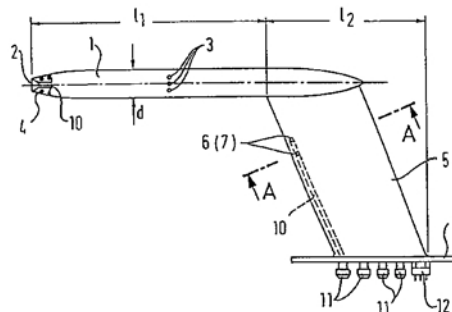

- 7 (51) **G 01 P 3/42, G 01 P 21/00**
 (21) **1998-1896**
 (71) VÚTS LIBEREC A. S., Liberec, CZ;
 (72) Šidlof Pavel Ing. CSc., Liberec, CZ;
 Škop Petr Ing. CSc., Liberec, CZ;
 Svoboda Miroslav Doc. Ing., Liberec, CZ;

- (54) **Způsob dynamického měření lineárních, rotačních a kývavých pohybů měřicí soustavou obsahující alespoň jeden inkrementální snímač pohybu a přesný generátor a měřicí soustava k provádění tohoto způsobu**

(22) 17.06.1998

Způsob dynamického měření lineárních, rotačních a kývavých pohybů měřicí soustavou obsahující alespoň jeden inkrementální snímač /4/ pohybu a přesný generátor /30/ impulsů, při němž se přesným generátorem /30/ impulsů měří délka bezprostředně na sebe navazujících časových intervalů mezi impulsy inkrementálního snímače /4/ pohybu měřeného objektu. Před vlastním měřením se z aktuálních konstant jednotlivých členů měřicí soustavy určí výsledné konstanty měřicí soustavy, načež se provádí vlastní měření, během něhož se z dříve určených výsledných konstant měřicí soustavy a délky bezprostředně na sebe navazujících časových intervalů mezi impulsy inkrementálního snímače /4/ pohybu určí charakteristiky pohybu měřeného objektu, z nichž se následně vytvoří výstupní signál, čímž se dosáhne spolehlivého a přesného měření pohybu měřeného objektu v každém ze širokého spektra možných pohybů. Měřicí soustava obsahuje alespoň jeden inkrementální snímač /4/ pohybu, který je vstupním modulem /3/ s přesným generátorem /30/ impulsů sprážen se základní

- (57) procesorovou jednotkou /1/, která je opatřena alespoň jedním datovým výstupem /5/, jímž je sprážena se zařízením /6/ pro další zpracování výstupního signálu. Základní procesorová jednotka /1/ obsahuje procesor /10/ opatřený pevným výpočetním algoritmem s aktuálními konstantami jednotlivých členů měřicí soustavy a tento procesor /10/ je sprážen s nastavovacím zařízením /7/ aktuálních konstant jednotlivých členů měřicí soustavy.

(74) Musil Dobroslav Ing., Cejl 97, Brno, 65918;

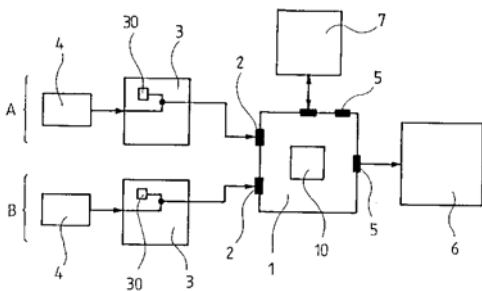

- (51) **G 01 R 31/02**
 (21) **1999-2125**
 (71) SIEMENS AKTIENGESELLSCHAFT, München, DE;
 (72) Böttcher Karsten, Regensburg, DE;
 (54) **Způsob pro rozeznávání přerušení vedení a zkrácení vedení při zjišťování polohy pedálu v motorovém vozidle**

(22) 14.06.1999

(32) 15.06.1998

(31) 1998/19826589

(33) DE

(57) U způsobu pro rozeznávání přerušení vedení a zkrácení vedení pro zjišťování polohy pedálu v motorovém vozidle se v kroku /A2/ vyhodnocuje značka v kroku /A1/ pro zkrácení vedení tehdy, jestliže bylo zjištěno, že naměřené hodnoty obou snímačů hodnot pedálu leží pod předem zadaným pásmem hodnot. Jestliže se stanoví značka a zjistí se uvedení vozidla do pohybu z klidového stavu, ačkoliv naměřená hodnota je i nadále mimo předem zadané pásmo hodnot, pak se v kroku /A8/ konstatuje přerušení vedení v důsledku například přetržení kabelu. Jestliže se značka nestanoví, pak se v pozdějším časovém okamžiku sejme naměřená hodnota uvnitř předem zadaného pásma hodnot a rozpozná se zkrácení vedení na

základě vysoké hodnoty ohmického odporu vzniklé v důsledku usazeniny na dráze vodičů.

(74) Čermák Karel Dr., Národní 32, Praha 1, 11000;

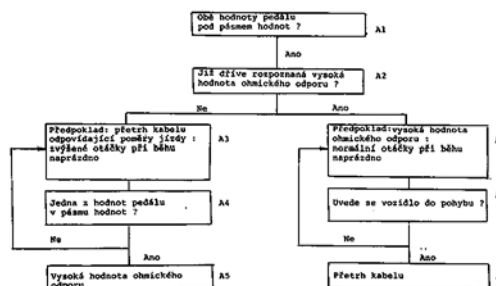

- (51) **G 06 F 17/00**
 (21) **1999-3192**
 (71) INTERNATIONAL BUSINESS MACHINES CORPORATION, Armonk, NY, US;
 (72) Chen Shuang, Somers, NY, US;
 Fujisaki Tetsunosuke, Armonk, NY, US;
 Kobayashi Makoto, Tokyo, JP;
 Ohshima Mitsuru, Kanagawa, JP;
 Yoshida Yoichi, Tokyo, JP;
 (54) **Kiosk a server připojené do počítačové sítě**
 (22) 02.03.1998
 (32) 13.03.1997, 19.11.1997, 19.11.1997
 (31) 1997/040414, 1997/974214, 1997/974216
 (33) US, US, US
 (86) PCT/GB98/00650
 (87) WO 98/40826
 (57) Systém /195/ serveru je připojený k mnoha kioskům /100/ sítí /150/, např. Internetem, státními intranety nebo intranety společností, extranety, atd. Kiosk má jedno nebo více předdefinovaných vstupních/výstupních zařízení /130/ např. zobrazovací zařízení, klávesnice, tiskárny na papír, telefony, atd./ a jeden nebo více programů /440/ ovladačů /lokálních API/ pro každé ze vstupních/výstupních zařízení. Zobrazovací zařízení se používají ke znázorňování jednoho nebo více grafických uživatelských rozhraní /105/ a video obrazů uživateli kiosku. Kiosk má prohlížeč /160/, který používá k získání materiálu ze serveru. Server má jeden nebo více aplikačních souborů nebo skupin nastavení /175/, který dodává do kiosků. Skupiny nastavení jsou specifické pro aplikace/aplikace je použít, pro které jsou kiosky konfigurovány nebo předkonfigurovány/. Jeden nebo více ze souborů v konfiguračních skupinách, t.j. skupinách nastavení, obsahují jeden nebo více řídicích programů /620/, které se používají k řízení lokálních API pro zařízení v kiosku. Takto jsou zařízení řízena tak, aby nakonfigurovala kiosky k provádění aplikace.
- (74) Kalenský Petr JUDr., Hálkova 2, Praha 2, 12000;

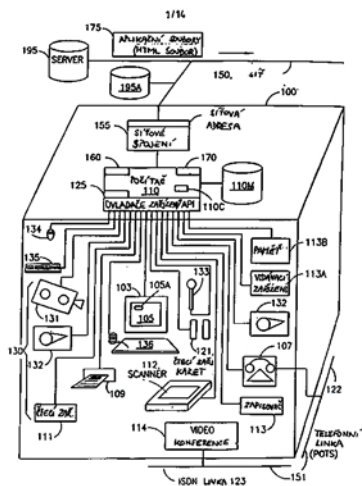
7 (51) **G 06 F 7/06**(21) **1999-3701**

(71) SCIL ANIMAL CARE COMPANY GMBH, Viernheim, DE;

(72) Rudolf Peter, Ladenburg, DE;

(54) **Systém pro identifikaci a autentifikaci příslušenství, pomocných látek a/nebo provozních látek pro technické přístroje a způsob rozeznávání a dekodování informace uložené na opticky čitelném datovém nosiči systému**

(22) 19.02.1999

(32) 20.02.1998, 20.05.1998

(31) 1998/19807177, 1998/19822751

(33) DE, DE

(86) PCT/EP99/01091

(87) WO 99/42921

(57) V systému pro identifikaci a autentifikaci příslušenství, pomocných látek /14/ a/nebo provozních látek pro technické přístroje /10/ jsou příslušenství, popřípadě pomocné nebo provozní látky /14/ nebo jejich zásobní nádoby /16/, opatřeny datovým nosičem /18/, na kterém je uložena lidským okem čitelná a pro lidského pozorovatele rozlišitelná informace. Technický přístroj /10/ je přitom opatřen čtecím a vyhodnocovacím zařízením /20/ pro tuto informaci. Čtecí a vyhodnocovací zařízení /20/ obsahuje srovnávací zařízení /43/ pro porovnávání přečtené informace s uloženou informací a aktivací obvod /46/ pro nejméně jeden funkční prvek /48/ technického přístroje /10/ provedený tak, že při shodě přečtené informace s uloženou informací je z aktivací obvodu /46/ vyslán autentifikační nebo aktivací signál do funkčního prvku /48/, který pak umožní provoz technického přístroje /10/ a který při absenci shody přečtené informace s uloženou informací provoz technického přístroje /10/ zablokuje a vyšle varovný signál.

(74) Chludina Jiří Ing., Jana Masaryka 43-47, Praha 2, 12000;

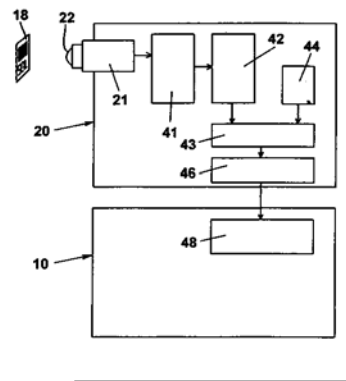
7 (51) **G 06 T 17/40**(21) **1999-1498**

(71) SCA PACKAGING LIMITED, Kent, GB;

(72) Artois August, Erps-Kwerps, BE;

Brus Lars Georg Howald, Järfälla, SE;

Wouters Wim, Wijgmaal, BE;

(54) **Způsob výroby předvýrobového výstřížku z plošného materiálu, výstřížkový předvýrodek a krabice z něj vytvořená**

(22) 31.10.1997

(32) 31.10.1996

(31) 1996/9622712

(33) GB

(86) PCT/GB97/02999

(87) WO 98/19275

(57) Při způsobu se vytvoří digitálně uložené detaily identifikující více různých typů předmětu, vytvoří se digitálně uložené detaily předem určeného počtu základních tvarů krabice, obsahující nejméně jednu vizuální reprezentaci každého tvaru, vytvoří se digitálně uložené vztahy mezi typy předmětu a základním tvarem nebo tvary vhodnými pro různé typy, vytvoří se digitálně uložené detaily základních dyzajnu krabice, které jsou založeny na základních tvarech, obsahující nejméně jednu vizuální reprezentaci každého dyzajnu, detaily se zavedou pro identifikaci jednoho z typů předmětu. V případě potřeby se zavedou přídatné parametry týkající se typu předmětu a/nebo požadavků na krabici, zobrazí se vizuální reprezentace každého ze základních tvarů krabice, vztahující se k typu předmětu, zvolí se základní dyzajn krabice, ze zvoleného základního dyzajnu se vytvoří konečný dyzajn krabice, vytvoří se a digitálně uloží informace reprezentující dvourozměrný předvýrobový výstřížek plošného materiálu, který se má skládat pro vytvoření konečného dyzajnu krabice. Digitálně uložená informace se použije pro ovládání řezacího prostředku pro vystřížení předvýrobového výstřížku z plošného materiálu.

(74) Kalenský Petr JUDr., Hájkova 2, Praha 2, 12000;

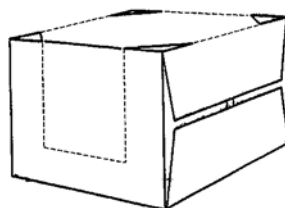
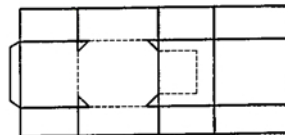

7 (51) **G 08 B 17/10, G 08 B 17/107**(21) **1999-2453**(71) SIEMENS BUILDING TECHNOLOGIES AG,
Männedorf, CH;(72) Grimm Max, Oetwil am See, CH;
Wälti Hansjürg, Männedorf, CH;(54) **Zařízení pro přezkušování funkce hlásičů kouřem rozptýleného světla**

(22) 09.07.1999

(32) 10.07.1998, 23.04.1999

(31) 1998/98112822, 1999/0757

(33) EP, CH

(57) Zařízení slouží pro přezkušování funkce hlásičů /M/ kouřem rozptýleného světla, které obsahují měřící komůrku /5/ se zdrojem /6/ měřícího světla, vysílajícího světelné pulzy a přijímač /7/ měřícího světla. Dále obsahuje adaptér /1/ je se zdrojem /3/ zkušebního světla, ovládaným synchronně světelnými pulzy zdroje /6/ měřícího světla pro dodávání pulzů zkušebního světla přijímači /7/ měřícího světla. Kromě toho zařízení obsahuje detektor /2/, detekující elektromagnetické pole, vytvořené proudovými pulzy zdroje /6/ měřícího světla a který řídí zdroj /3/ zkušebního světla, který je tvořen indukční cívkou. Adaptér /1/ má buď hranolovitý nebo krabicovitý tvar a je proti zkoušenému hlásiči /M/ kouře nastavitelný na způsob přístroje pro dálkové ovládní, nebo má tvar kulového vrhlíku hlásiče /M/ kouře, uloženého na podložce, nebo má tvar rotačně symetrické krabice nebo pouzdra, na jednom konci otevřeného a je nasaditelná nebo nasunovatelná na zkoušený hlásič.

(74) Čermák Karel Dr., Národní 32, Praha 1, 11000;

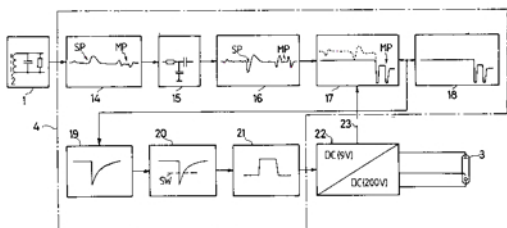
7 (51) **G 08 C 17/02, H 04 B 1/04**(21) **1999-2847**

(71) SIEMENS AKTIENGESELLSCHAFT, München, DE;

(72) Gerlach Horst, Neutraubling, DE;
Kammerl Franz, Holzheim, DE;
Scholl Gerd, München, DE;
Ostertag Thomas, Finsing, DE;
Schmidt Frank, Pöding, DE;
Bulst Wolf-Eckhart, München, DE;(54) **Způsob vytváření kódovaných vysokofrekvenčních rádiových signálů a zařízení k provádění tohoto způsobu**

(22) 12.02.1998

(32) 12.02.1997, 15.04.1997, 15.04.1997

(31) 1997/19705341, 1997/19715727, 1997/19715728

(33) DE, DE, DE

(86) PCT/DE98/00403

(87) WO 98/36395

(57) Zařízení k provádění způsobu vytváření kódovaných vysokofrekvenčních rádiových signálů je provedeno s měničem /10/, který přeměňuje neelektrickou primární energii /P/, která vzniká z nějakého procesu nebo z okolí tohoto zařízení, na nízkofrekvenční elektrickou energii, s elementem /11/ s nelineární charakteristikou pro přeměnu nízkofrekvenční elektrické energie na vysokofrekvenční elektrickou energii ve formě vysokofrekvenčního signálu, s kódovacím zařízením k vytváření kódovaného signálu z vysokofrekvenční elektrické energie a s filtrem /12/ k selekci úzkopásmového signálu z vysokofrekvenční elektrické energie, uspořádaným mezi elementem /11/ a

kódovacím zařízením, nebo s kódovacím zařízením, které má odpovídající přídavné filtrační vlastnosti.

(74) Čermák Karel Dr., Národní třída 32, Praha 1, 11000;

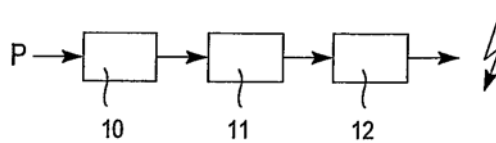
7 (51) **G 09 F 13/00, F 21 S 1/00**(21) **1999-2338**(71) VERWALTUNGSGESELLSCHAFT SÜD MBH,
Dražďany, DE;(72) Ballhaus Raymund, Dražďany, DE;
Bachmann Ralf, Dražďany, DE;(54) **Světelný prvek libovolného tvaru a postup výroby**

(22) 28.06.1999

(32) 29.06.1998

(31) 1998/29811602

(33) DE

(57) Světelné prvky v libovolných geometrických tvarech, především plošné světelné prvky, jsou z průsvitných resp. částečně průsvitných materiálů, především pro reklamní účely. Nejjednodušší provedení světelného prvku se skládá z průsvitného materiálu, např. akrylového skla. Základní tvar se vypracuje podle dále požadovaného tvaru provedení. To představuje tzv. základní prvek 1. Na ploché straně základního prvku 1 se vyrobí tenké frézované zářezy 2 podle požadovaného světelného efektu, jako např. je uvedeno Fig. 1, např. písmena s rámem. Do těchto frézovaných zářezů 2 se položí elektroluminiscenční světlo ve fóliové formě nebo jako světelný kabel. Tyto frézované zářezy 2 mohou k izolaci před působením životního prostředí být zalaty umělou pryskyřicí nebo se na ně položí kryt 3 nebo fólie. V nejjednodušším případě ale frézované zářezy 2 se světly zůstanou otevřené.

(74) PATENTSERVIS PRAHA a.s., Jivenská 1, Praha 4, 14000;

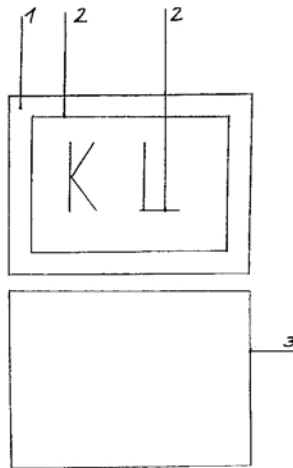
7 (51) **G 11 B 33/04, B 65 D 85/57**(21) **1999-1470**(71) PIKE, KEITH, REGINALD & PIKE, SUSANNA (K.
& S. PIKE CONSULTANCY), Clevedon, GB;

(72) Price Robin James, Clevedon, GB;

(54) **Obal disku**

(22) 07.11.1997

(32) 08.11.1996, 27.12.1996, 17.05.1997

(31) 1996/9623310, 1996/9626947, 1997/9709995

(33) GB, GB, GB

(86) PCT/GB97/03061

- (87) WO 98/21723
 (57) Obal kompaktního disku zahrnuje přední víko /13/ a zadní víko /14/ vzájemně otočně spojená, a dále držák kompaktního disku. Držák tvoří několik slepených vrstev /15 a 21/, která jsou přilepena k zadnímu víku /14/. Horní vrstva /15/ zahrnuje otvor /16/, kterým je vidět vložený disk, přičemž další vrstva /vrstva/ zahrnují otvor /22/, který slouží k příjmu disku.
 (74) PATENTSERVIS PRAHA a.s., Jivenská 1, Praha 4, 14000;

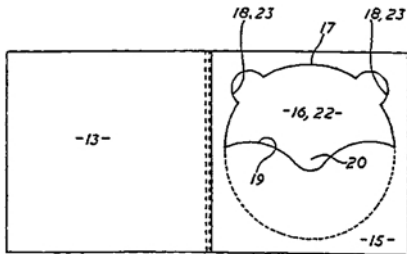

- 7 (51) **H 01 H 9/34**
 (21) **1999-3543**
 (71) AEG NIEDERSPANNUNGSTECHNIK GMBH & CO. KG, Neumünster, DE;
 (72) Pniok Thomas, Hamburg, DE;
 Schulze Claus-Peter, Neumünster, DE;
 (54) **Systém obloukové komory**
 (22) 09.04.1998
 (32) 11.04.1997
 (31) 1997/19715116
 (33) DE
 (86) PCT/EP98/02099
 (87) WO 98/47161
 (57) Systém obloukové komory s jedním nebo více v řadě zařazenými tělesy /1/, u kterého je v každém tělese /1/ obloukové komory umístěn alespoň jeden modul /4, 5/ obloukové komory.
 (74) Švorčík Otakar JUDr., Hálkova 2, Praha 2, 12000;

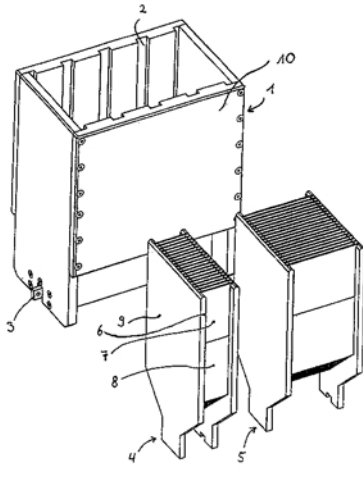

- 7 (51) **H 01 M 4/50**
 (21) **1999-2489**
 (71) MERCK PATENT GMBH, Darmstadt, DE;
 (72) Hilarius Volker, Gross-Umstadt, DE;
 Pfaff Gerhard, Münster, DE;
 Glausch Ralf, Darmstadt, DE;
 Rahner Dietmar, Dresden, DE;
 Plieth Waldfried, Ockerwitz, DE;
 Kloss Matthias, Dresden, DE;
 (54) **Mangandioxidová elektroda, způsob její výroby a její použití**
 (22) 21.01.1998

- (32) 31.01.1997, 11.11.1997
 (31) 1997/19703480, 1997/19749763
 (33) DE, DE
 (86) PCT/EP98/00309
 (87) WO 98/34289
 (57) Mangandioxidová elektroda, obsahující povlečené anorganické částice se vyrábí tak, že se homogenizuje prášek oxidu mangančitého s anorganickým práškem, sestávajícím z jednou nebo z několika násobně povlečených anorganických částic, popřípadě se mísí směsí s organickým nebo anorganickým pojivem a s vodivou přísadou s výhodou se sazemí nebo s grafitem a získaný produkt se zpracovává k vytvoření elektrody. Je vhodná pro dobíjecí články.
 (74) Hořejš Milan Dr. Ing., Národní 32, Praha 1, 11000;

- 7 (51) **H 01 R 12/04, H 01 R 12/32, H 01 R 9/00**
 (21) **1999-1222**
 (71) BERG ELECTRONICS MANUFACTURING B. V., Hertogenbosch, NL;
 (72) Lemke Timothy A., Dillsburg, PA, US;
 Houtz Timothy W., Eters, PA, US;
 (54) **Konektor s vysokou hustotou a způsob jeho výroby**
 (22) 10.10.1997
 (32) 10.10.1996, 31.12.1996, 31.12.1996, 31.12.1996,
 31.12.1996
 (31) 1996/728194, 1996/777579, 1996/777806,
 1996/778380, 1996/778398
 (33) US, US, US, US, US
 (86) PCT/US97/18354
 (87) WO 98/15991
 (57) Elektrické konektory jsou schopné montáže na obvodové substráty /204/ technologiemi BGA. Na vnější straně konektorových prvků /12/ je nejméně jedno vybrání /20, 22, 24/. Vodivý kontakt /66/ se rozprostírá z přilehlé vnitřní strany do vybrání na vnější straně pouzdra. Řízený objem pájky je zaváděn do vybrání /20, 22, 24/. Tavitelný vodivý prvek, ve formě pájecích kuliček /82, 200/, je umístěn ve vybrání /20, 22, 24/. Konektor je vystaven natavovacímu procesu k roztavení pájecích kuliček /82, 200/ k částem kontaktu, rozprostírajícím se do vybrání /20, 22, 24/. Kontakty jsou zajištěny v izolačním pouzdře konektoru deformovatelnými částmi, které minimalizují pnutí na pouzdru, a tím tedy omezují jeho zkroucení. Pájecí odporové oblasti jsou vytvořeny na středních částech kontaktů na podporu stálosti objemu pájky. Výsledkem těchto znaků je dosažení značné rovnoběžnosti řady BGA podél spojovacího rozhraní konektoru.
 (74) Čermák Karel Dr., Národní 32, Praha 1, 11000;

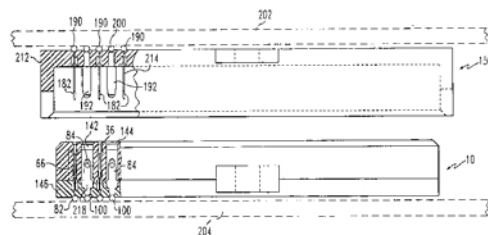

- 7 (51) **H 02 G 1/14**
 (21) **1999-2619**
 (71) ASEA BROWN BOVERI AB, Västerås, SE;
 (72) Johansson Leif, Alingsås, SE;
 Göran Bengt, Västerås, SE;
 Leijon Mats, Västerås, SE;
 Carstensen Peter, Huddinge, SE;
 (54) **Provedení spojek kabelu a otáčivého elektrického stroje zahrnujícího toto provedení**
 (22) 02.02.1998
 (32) 03.02.1997, 28.11.1997

- (31) 1997/9700353, 1997/9704424
 (33) SE, SE
 (86) PCT/SE98/00165
 (87) WO 98/34309
 (57) Řešení se týká provedení spojky kabelu, zvláště spojku ohnutých kabelů. Spojka kabelu zahrnuje dva kabely /6, 7, 18, 19, 45, 46/ a spojovací spojku /9, 16, 43/ umístěnou mezi kabely. Provedení je charakteristické tím, že zahrnuje opěru /1, 15, 40, 41/, umístěnou nad spojkou tak, že díly /6, 7, 9, 16, 18, 19, 43, 45, 46/ tvořící spojku zůstávají vůči sobě nepohyblivé, a dále tím, že zahrnuje alespoň jeden spojovací prvek /11, 12, 21, 22, 50, 51/, který pružně opěru ke kabelu připojuje, kdy je tento spojovací prvek schopný absorbovat změny rozměrů kabelu, způsobené tepelnou roztažností a smrštěním. Řešení se rovněž týká otáčivého elektrického stroje, který zahrnuje stator s vinutím protaženým šterbinami ve statoru, dále zahrnuje rotor, přičemž tento stroj zahrnuje popsaná provedení spojky kabelu.
- (74) PATENTSERVIS PRAHA a.s., Jivenská 1, Praha 4, 14000;

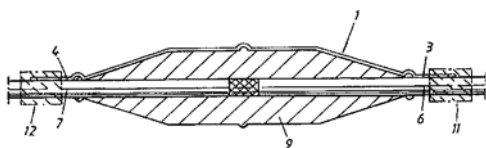

7 (51) **H 02 H 9/04, H 02 H 3/04**

(21) **1999-2188**

(71) FELTEN & GUILLEAUME AUSTRIA AG, Schrems, AU;

(72) Suchentrunk Karl Ing., Wienerherberg, AT;

(54) **Ochranné zapojení proti přepětí**

(22) 17.06.1999

(32) 18.06.1998

(31) 1998/1053

(33) AT

Ochranné zapojení /10/ proti přepětí, zahrnuje čidla /1, 2, 3, 4, 7/ připojitelná k vedení /L1, L2, L3, N, PE/ napájecího systému napětí. Nejméně jedno čidlo /1, 2, 3, 4, 7/ je spojeno s druhými čidly /1, 2, 3, 4, 7/, s výhodou každé čidlo /1, 2, 3, 4, 7/ se všemi druhými čidly /1, 2, 3, 4, 7/, přes sériové zapojení, sestávající ze stavebního prvku /V/ svodiče proti přepětí a nejméně jedné tepelné pojistky /F/. První přípojovací praporec /A1/ dvou stavebních prvků /V1, V2, V3, V4, V5, V6/ svodiče proti přepětí, připojující se k těmto čidly /1, 2, 3, 4, 7/ jsou spolu spojeny a jsou vedeny přes společnou tepelnou pojistku /F/ ke společnému čidlu /1, 2, 3, 4, 7/, které je k nim přiřazeno.

(74) Hořejš Milan Dr. Ing., Národní 32, Praha 1, 11000;

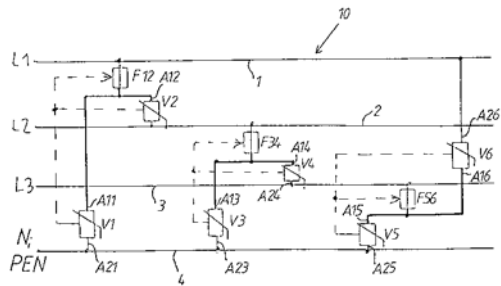

7 (51) **H 04 B 7/185, H 04 B 7/208, H 04 H 1/00, H 04 J 1/00, H 04 J 3/06, H 04 L 27/18, H 04 L 29/02**

(21) **1999-1541**

(71) WORLDSPACE, INC., Washington, DC, US;

(72) Campanella Joseph S., Gaithersburg, MD, US;

Harris Christopher G., Washington, DC, US;

(54) **Digitální satelitní systém pro přímé vysílání**

- (22) 31.10.1997
 (32) 05.11.1996, 05.11.1996, 05.11.1996, 05.11.1996, 05.11.1996, 05.11.1996, 05.11.1996
 (31) 1996/746019, 1996/746020, 1996/746067, 1996/746069, 1996/746070, 1996/746071, 1996/746072
 (33) US, US, US, US, US, US, US
 (86) PCT/US97/19631
 (87) WO 98/20630
 (57) Digitální satelitní systém /10/ pro přímé vysílání sestává z bitů vysílacích programů do primárních přírůstků sestavených do rámce /100/. Rámce /100/ jsou rozděleny na symboly, které se demultiplexují do množství primárních kanálů /110/. Primární kanály /110/ se demultiplexují do odpovídajících vysílacích frekvencí /21/ pro vysílání k satelitu /2/. Palubní demultiplexer /144/ rozdělí příchozí signály do časově multiplexovaného proudu symbolů /154/. Demodulátor /146/ klíčování fázovým posunem demoduluje symboly do digitálních dat v základním pásmu. Užitečné zatížení satelitu přepíná symboly do časově multiplexovaného datového proudu pomocí dvou vyrovnávacích pamětí /156/ a směrovacího přepínače /172/. Přijímače /29/ zpracují TDM proudy s pomocí preambulí rámců a řídicích kanálů poskytnutých satelitem /25/ a řídicích záhlaví služby poskytnutých vysílacími stanicemi /23, 24/. Správní systém satelit /25/ a vysílací stanice /23, 24/ řídí a spravuje.
- (74) Andera Jiří Ing., Nad Štolou 12, Praha 7, 17000;

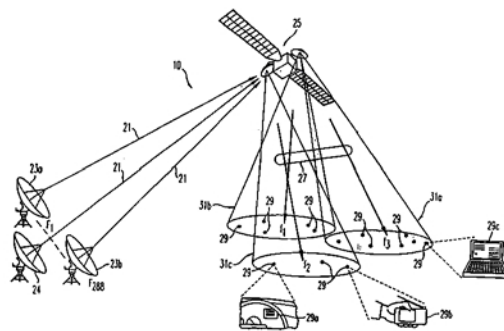

7 (51) **H 04 B 7/185, H 04 N 7/20, H 04 N 7/167**

(21) **1999-1707**

(71) WORLDSPACE, INC., Washington, DC, US;

(72) Sachdev Dharmendra Kumar, McLean, VA, US;

(54) **Informační systém pracující v reálném čase pro letadla**

(22) 06.11.1997

(32) 15.11.1996

(31) 1996/749457

(33) US

(86) PCT/US97/18480

(87) WO 98/21839

Řešením je satelitní digitální vysílací systém pro poskytování zpravodajství, zábavných a informačních programů cestujícím v průběhu letu. Vysílání ze satelitu probíhá po časově multiplexovaném /TDM/ odchozím spojení, v němž se různé programy vysílají na různých TDM kanálech. Přijímač vysílání se nachází na palubě letadla a zahrnuje demultiplexer pro demultiplexování TDM kanálů tak, aby se reprodukovaly původní programy. Přijímač je uzpůsoben pro přijímání a reprodukování jak zvukového, tak obrazového vysílání, případně pro poskytování dalších druhů informačních služeb. Vysílané programy lze zašifrovat a jejich příjem tak lze omezit pouze na konkrétní letadla nebo letecké společnosti.

(74) Andera Jiří Ing., Nad Štolou 12, Praha 7, 17000;

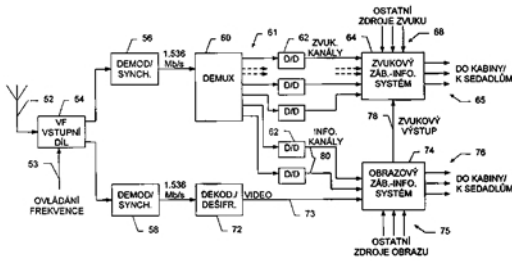

- 7 (51) **H 04 B 7/26, H 04 Q 7/24**
 (21) **1999-1722**
 (71) TELEFONAKTIEBOLAGET LM ERICSSON (PUBL), Stockholm, SE;
 (72) Jung Stefan, Täby, SE;
 Galyas Peter, Täby, SE;
 (54) **Způsob komunikace a komunikační zařízení k provádění tohoto způsobu**
 (22) 28.10.1997
 (32) 14.11.1996
 (31) 1996/746756
 (33) US
 (86) PCT/SE97/01800
 (87) WO 98/21840
 (57) Podle řešení je nejprve formátován a přenášen synchronizační rámec se specifikací Globální Systém pro Mobilní přenos /GSM/ 08,60. Poté, co je realizována úvodní synchronizační procedura mezi jednotkou /40/ pro převod kódu/úpravu rychlosti /TRAU/ a určitou základnovou přijímací a vysílací stanicí /BST/ /50/ obsluhující mobilní stanici /60/, je potom použit modifikovaný GSM 08,60 rámec pro přenos uživatelských dat s větší užitečnou rychlostí přes vytvořenou přenosovou linku. Modifikovaný rámec nahrazuje synchronizační bity obsažené v GSM 08,60 formátovaném datovém rámci uživatelskými daty pro zvýšení užitečné rychlosti přenosu uživatelských dat z běžných 13,6 Kbit/s na žádanějších 14,4 Kbit/s, aniž by se měnil standardizovaný přenos s rychlostí 16 Kbit/s podporovaný IWF a BTS /50/.
- (74) Korejzová Zdenka JUDr., Spálená 29, Praha 1, 11000;

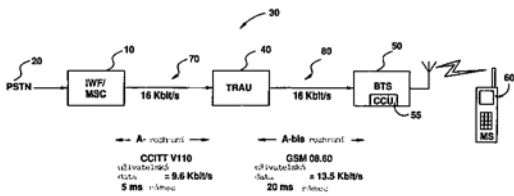

- 7 (51) **H 04 L 12/42**
 (21) **1997-2774**
 (71) INTERNATIONAL BUSINESS MACHINES CORPORATION, Armonk, NY, US;
 (72) Christensen Kenneth J., Tampa, FL, US;
 Noel Francis E., Durham, NC, US;
 Rehquate Rudolf E., Raleigh, NC, US;
 Stammely Thomas, Cary, NC, US;
 Dagher Jerry, Raleigh, NC, US;
 Bevill Beymer Jr., Fuquay-Varina, NC, US;
 (54) **Vícekanálový přepínač místní počítačové sítě pro kruhovou síť s rámci**
 (22) 21.02.1996
 (32) 10.03.1995
 (31) 1995/402470
 (33) US
 (86) PCT/EP96/00703
 (87) WO 96/28915
 (57) Vícekanálový přepínač /40,46, 47/ místní oblastní sítě umožňuje připojeným síťovým zařízením jak přímou komunikaci, tak vsunutí do kruhové sítě s rámci pomocí

připojeného koncentrátoru. Každý port vícekanálového přepínače se opatří prvním transformátorem /58/, druhým transformátorem /60/ a přepínacím systémem. První vinutí prvního transformátoru /58/ se připojí k prvnímu spojení portu /50/. První vinutí druhého transformátoru /60/ se připojí k druhému spojení portu /52/. Přepínací systém přepíná na režim portu nebo režim adaptéru ve funkci režimového signálu vysílaného k portu. V režimu adaptéru spojí přepínací systém druhé vinutí prvního transformátoru /58/ s vysílacím obvodem /54/ v portu a druhé vinutí druhého transformátoru /60/ spojí s přijímacím obvodem /56/ v portu. V režimu portu spojí přepínací systém druhé vinutí prvního transformátoru /58/ s přijímacím obvodem v portu a také spojí druhé vinutí druhého transformátoru /60/ s vysílacím obvodem v portu. Každý port vícekanálového přepínače místní oblastní sítě dále obsahuje zdroj stejnosměrného napětí, které se přepínatelně spojí pomocí prvního přepínače s prvním spojením portu. Každý port dále obsahuje druhý přepínač, který spojí druhé spojení portu se zpětnou cestou stejnosměrného proudu v první poloze, zatímco v druhé poloze propojí druhý spoj s prvním spojením.

- (74) Kalenský Petr JUDr., Hálkova 2, Praha 2, 12000;

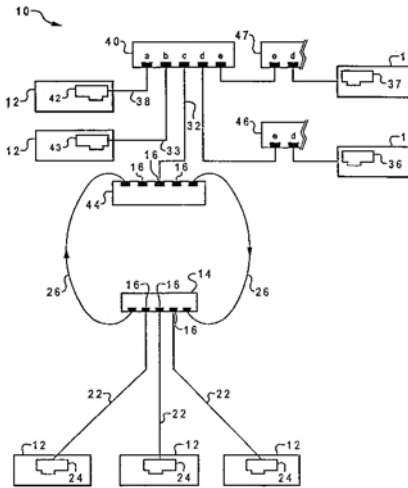

- 7 (51) **H 04 M 15/00, H 04 M 3/42, H 04 M 3/54**
 (21) **1999-2643**
 (71) GRATISTELEFON SVENSKA AB, Stockholm, SE;
 (72) Ander Carl, Djursholm, SE;
 Palmaeus Fredrik, Stockholm, SE;
 (54) **Způsob z oblasti telefonní komunikace zahraniční přenos reklamních sdělení**
 (22) 19.01.1998
 (32) 03.02.1997
 (31) 1997/9700334
 (33) SE
 (86) PCT/SE98/00077
 (87) WO 98/34392
 (57) Způsob z oblasti telekomunikace s propojováním hovoru mezi dvěma účastníky, kdy hovor je účtován třetímu účastníkovi, přičemž telefon prvního účastníka /1/ je spojen s telefonem druhého účastníka /2/ pomocí standardní telefonní sítě /3/ tak, že první účastník /1/ volí číslo účastníka přednostně opatřeném předvolbou, jež vede na třetího účastníka a poté volí číslo účastníka vedoucí na druhého účastníka /2/, čímž se v telefonní síti /3/ spojí tento hovor s počítačovou stanicí /4/, připojenou k telefonní síti /3/, která přeměruje hovor k druhému účastníkovi /2/. čímž je první účastník /1/ spojen s druhým účastníkem /2/, přičemž hovor mezi prvním a druhým účastníkem je účtován třetímu účastníkovi a při hovoru mezi prvním účastníkem /1/ a druhým účastníkem /2/ jsou přenášeny reklamy. Řešení se vyznačuje tím, že když jeden z prvních dvou účastníků zadá během probíhajícího hovoru pomocí klávesnice svého telefonu kód ap.,

počítačová stanice /4/ tento kód přijme. Po přijetí kódu počítačová stanice /4/ přeruší přenos reklam během hovoru. Následně počítačová stanice /4/ účtuje zbytek telefonního hovoru podle pevných telefonních tarifů.

- (74) PATENTSERVIS PRAHA a.s., Jivenská 1, Praha 4, 14000;

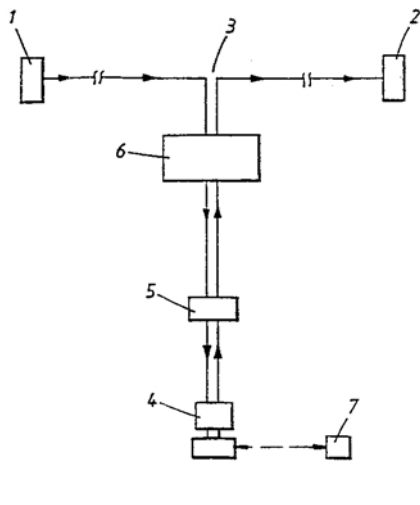

7 (51) **H 04 M 19/00**

(21) **1999-1102**

(71) ERICSSON AUSTRIA AKTIENGESELLSCHAFT, Wien, AT;

(72) Stadlbauer Günther, Wien, AT;
Steininger Robert, Lanzendorf, AT;

(54) **Zapojení k dálkovému napájení**

(22) 02.10.1997

(32) 02.10.1996, 26.09.1997

(31) 1996/1744, 1997/1643

(33) AT, AT

(86) PCT/AT97/00211

(87) WO 98/15110

(57) Zapojení je k dálkovému napájení účastnického přívodu s účastníky, které je možno připojit přes účastnická vedení jedním centrálním stanovištěm. Přívod napájecího napětí popř. proudu k účastníkovi se uskutečňuje přes právě alespoň jeden napájecí oddělovací prvek /1"/, 2"/, spojený do série s účastníkem a příslušným účastnickým vedením, přičemž výstupní napětí /Vs/ napájecího napětíového zdroje /5/ se nechá řídit.

- (74) Hořejš Milan Dr. Ing., Národní 32, Praha 1, 11000;

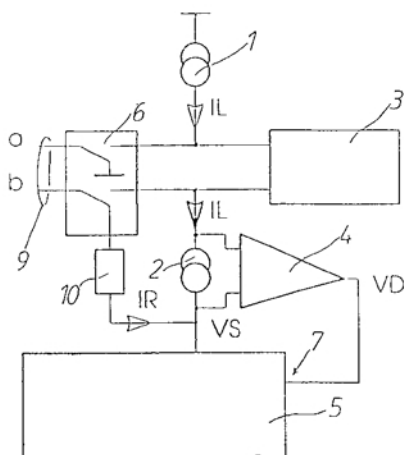

7 (51) **H 04 N 7/08**

(21) **1998-2004**

(71) SPILKA Oldřich, Olomouc, CZ;

(72) Spilka Oldřich, Olomouc, CZ;

(54) **Zavedení komponentu aroma do vysílání a příjmu televizních programů - AROMTV**

(22) 24.06.1998

(57) U televizního programu se podle autorských uměleckých záměrů určí časová místa pro AROMTV a vyjádří komplexními soubory potřebných informací a uloží do teletextové paměti. Potom se tyto bloky informací o AROMTV programu, které vyjadřují celý potřebný aromatický a operační rozsah, přenesou z teletextových pamětí až do přijímače televizního diváka. K tomuto přenosu se použije úplný televizní signál, de facto služby komunikačního systému TELETEXT. V televizním přijímači se přijaté skryté číselné adresní signály převedou znakovým generátorem teletextového dekordéru na nezobrazované alfanumerické a grafické znaky. Po jejich následné elektronické úpravě, se získanými výstupními signály řídí doplňková část televizního přijímače - finální aktivační aromamodul, FAARM. Toto finální zařízení potom uvolňuje v bezprostředním okolí televizního diváka příslušné aromatické látky, onen třetí vyjadřovací komponent televizních programů ve smyslu uvedeného vynálezu.

7 (51) **H 04 Q 7/00**

(21) **1999-3069**

(71) SALBU RESEARCH AND DEVELOPMENT (PROPRIETARY) LIMITED, Pretoria, ZA;

(72) Larsen James David, Pretoria, ZA;

Larsen Mark Sievert, Pretoria, ZA;

(54) **Celulární komunikační systém s mobilními stanicemi v roli retranslačních stanic**

(22) 03.03.1998

(32) 03.03.1997

(31) 1997/1819

(33) ZA

(86) PCT/GB98/00661

(87) WO 98/39936

(57) Celulární síť sestává z množství mobilních stanic a množství základnových stanic. Základnové stanice jsou umístěny tak, že každá základnová stanice má zónu účinného pokrytí, která se nepřekrývá se zónami účinného pokrytí přilehlých základnových stanic. Mezi základnovými stanicemi tedy existují zóny omezeného pokrytí. Když chce vysílací stanice, jež je mimo zónu účinného pokrytí jisté základnové stanice, vysílat k této základnové stanici, zpráva je k cílové základnové stanici přenášena jinou mobilní stanicí. Přenášející stanice může být umístěna v zóně účinného pokrytí nebo i v zóně omezeného pokrytí cílové základnové stanice. Vysílací stanice, cílová stanice a přenášející stanice mohou být mobilní stanice umístěné v zóně omezeného pokrytí. V zónách omezeného pokrytí se zdroje jako přenosový výkon, přenosové časové sloty a frekvenční kanály využívají v omezení míře, když se zdroje efektivně sdílejí mezi stanicemi.

- (74) PATENTSERVIS PRAHA a.s., Jivenská 1, Praha 4, 14000;

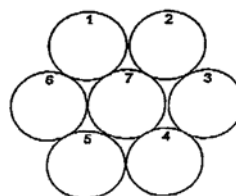

7 (51) **H 04 Q 7/38, H 04 Q 7/22**

(21) **1999-3074**

(71) DETEMOBIL DEUTSCHE TELEKOM MOBILNET GMBH, Bonn, DE;

(72) Ljungström Patrik, Bonn, DE;

Mohrs Walter, Bonn, DE;

Pernice Frieder, Gross-Zimmern, DE;

(54) **Bezdrátový komunikační systém kompatibilní s veřejným mobilním komunikačním systémem**

(22) 26.02.1998

(32) 28.02.1997

(31) 1997/19708189

(33) DE

(86) PCT/DE98/00569

(87) WO 98/38826

(57) Bezdrátový komunikační systém, který je na radiovém rozhraní v podstatě kompatibilní s veřejným mobilním komunikačním systémem, který má alespoň jednu funkci k autentizaci, přičemž základní stanice bezdrátového komunikačního systému je vybavena zařízeními ke čtení a zapisování informace z/na identifikační moduly a disponuje vhodným programovým vybavením, a spolu s daty, uloženými na identifikačním modulu, dává k dispozici funkce domovského registru /HLR/ popř. opravňovací ústředny /AUC/. Na identifikačních modulech se mimoto nemanipulovatelným způsobem ukládají ještě veškeré inicializační parametry bezdrátových základních stanic, které chce provozovatel sítě držet pod kontrolou.

(74) Všeček Miloš JUDr., Hájkova 2, Praha 2, 12000;

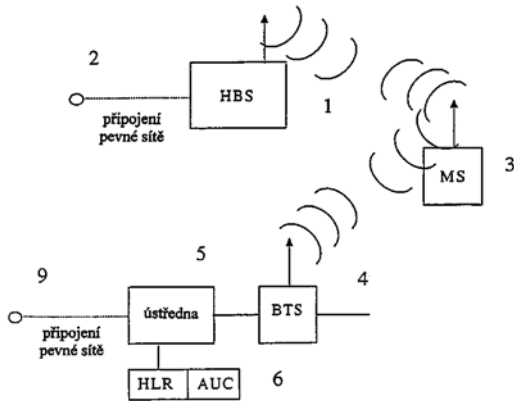

7 (51) **H 04 R 1/34, G 06 F 1/16**

(21) **1999-3271**

(71) NEW TRANSDUCERS LIMITED, London, GB;

(72) Azima Henry, Cambridge, GB;

Colloms Martin, London, GB;

Crocker Norman, Harpenden, GB;

Roberts Martin, Bury St. Edmunds, GB;

(54) **Osobní počítač zahrnující rezonanční panelový reproduktor**

(22) 19.03.1998

(32) 22.03.1997

(31) 1997/9705981

(33) GB

(86) PCT/GB98/00834

(87) WO 98/43464

(57) Osobní počítač /128/ typu laptop nebo podobný osobní počítač má tělo /137/ zahrnující klávesnici /138/ a víko /130/ zavěšené na těle zahrnující displej /129/. Osobní počítač /128/ dále zahrnuje rezonanční panelový reproduktor, výhodně tvořený akustickým zářičem s distribuovanými vídy, uspořádaný ve víku /130/ nebo připevněný k víku /130/ a akustický vlnovod nebo zvukovod /167, 168/ pro vyvedení akustického výstupu z uvedeného reproduktoru žádoucím směrem.

(74) Hakr Eduard Ing., Přístavní 24, Praha 7, 17000;

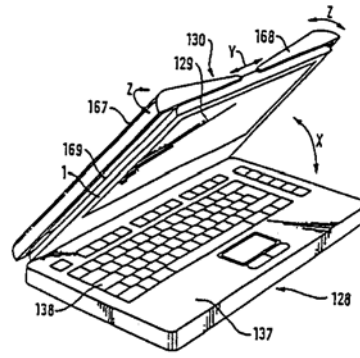

7 (51) **H 05 B 35/00, H 05 B 37/00**

(21) **1999-2159**

(71) COLAS, Boulogne-Billancourt cedex, FR;

(72) Reygner Pascal, Le Pian Medoc, FR;

(54) **Svítilno a způsob provozu tohoto svítidla**

(22) 16.06.1999

(32) 17.06.1998

(31) 1998/9807644

(33) FR

(57) U způsobu provozu tohoto svítidla je světlo generováno prostřednictvím elektrického proudu. Toto svítidlo a způsob jeho provozu naleznou uplatnění při osvětlování nebo signalizaci. Svítidlo obsahuje paměťovou jednotku /5/, mikrooperátor /14/ a propojovací jednotku /7/ pro výměnu informací. Řízení a provoz svítidla jsou optimalizovány. Jeho údržba je velmi zjednodušena.

(74) Hořejš Milan Dr. Ing., Národní 32, Praha 1, 11000;

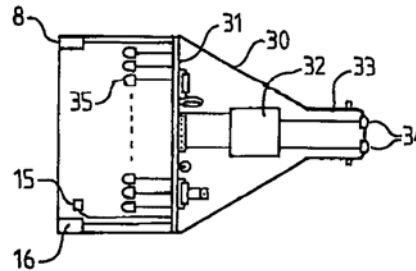

Zveřejněné přihlášky vynálezů uspořádané podle odkazových tříd.

Tato sestava obsahuje zveřejněné přihlášky vynálezů uspořádané podle znaků hlavního zatřídění (t.j. znaků do šikmé dvojčárky) nacházejících se na druhém až x-tém místě přihlášky vynálezu. Přihlášky vynálezů uspořádané podle 1. zatřídění jsou uvedeny v předchozí části.

A01B 15/14	1999-2284	A61K 31/47	1998-1941	A61K 51/08	1999-2790
A01B 3/28	1999-2284		1999-2681	A61K 51/10	1999-1495
A01B 73/00	1999-2284	A61K 31/495	1998-1941	A61K 6/08	1999-2391
A01H 5/00	1998-3450	A61K 31/496	1999-2239	A61K 6/083	1999-2317
	1999-2586		1999-2442	A61K 7/02	1999-2100
	1999-2587	A61K 31/505	1998-3261	A61K 7/021	1999-1046
	1999-3140		1998-3262	A61K 7/04	1999-2102
A01N 25/04	1999-1437		1999-411		1999-2103
A01N 25/06	1999-2091	A61K 31/517	1999-2789	A61K 7/08	1999-2100
A01N 25/30	1999-1437	A61K 31/53	1999-2579		1999-2101
A01N 37/34	1999-3256	A61K 31/535	1999-2795		1999-2102
A01N 43/56	1999-3172	A61K 31/54	1998-2699		1999-2103
A01N 43/78	1999-3172		1999-411		1999-2109
A01N 63/00	1990-5629		1999-2795		1999-2370
A21D 13/08	1999-1505	A61K 31/545	1985-2566		1999-2375
A23C 19/093	1999-1505	A61K 31/55	1999-2789	A61K 7/09	1999-2063
A23D 7/00	1999-2359	A61K 31/5513	1999-2789		1999-2064
A23D 9/00	1999-2359	A61K 31/553	1999-2789		1999-2067
A23G 3/00	1999-1505	A61K 31/56	1999-2534		1999-2100
A23K 1/16	1999-3010		1999-2805		1999-2101
A23K 1/17	1998-4351	A61K 31/565	1999-2374		1999-2102
A23L 1/00	1999-2988	A61K 31/568	1999-2472		1999-2103
A23L 1/05	1998-2022		1999-3081	A61K 7/11	1999-2100
A23L 1/0528	1999-2988	A61K 31/57	1998-3606		1999-2101
A23L 1/162	1999-1598	A61K 31/575	1999-2133		1999-2102
	1999-1611	A61K 31/58	1998-4377		1999-2103
A23L 1/29	1998-2022		1999-3042	A61K 7/13	1999-2059
A23L 1/304	1999-2359	A61K 31/593	1999-3221		1999-2060
	1999-2787	A61K 31/66	1998-3901		1999-2064
A23L 1/305	1999-2787	A61K 31/675	1999-2579		1999-2067
A23L 1/308	1999-2988		1999-3145		1999-2100
A23L 1/32	1998-1924	A61K 31/683	1999-3547		1999-2101
	1998-1925	A61K 31/70	1990-4638		1999-2102
A23L 1/48	1998-2022		1999-2696		1999-2103
	1999-1611	A61K 31/7048	1998-4375		1999-2371
A23L 3/00	1998-1925	A61K 31/80	1999-2471		1999-2372
A23P 1/08	1999-1397	A61K 33/00	1999-2787	A61K 7/135	1999-1867
A23P 1/16	1999-1505	A61K 33/26	1999-3547		1999-2059
A47K 5/12	1998-2961	A61K 38/00	1990-5008		1999-2060
A61D 7/00	1999-2495		1997-488		1999-2063
A61K 31/00	1999-2414		1997-490		1999-2064
A61K 31/02	1999-3547		1997-491		1999-2067
A61K 31/075	1999-1376		1999-651		1999-2100
A61K 31/122	1998-1941		1999-1794		1999-2101
A61K 31/135	1999-2598		1999-2414		1999-2102
A61K 31/16	1999-2806	A61K 38/08	1999-2691		1999-2103
A61K 31/195	1998-3606	A61K 38/10	1999-2691		1999-2370
A61K 31/22	1998-3606	A61K 38/13	1999-2925		1999-2371
A61K 31/34	1998-3606	A61K 38/14	1999-1794		1999-2372
A61K 31/40	1998-2025	A61K 38/15	1998-4351		1999-2375
	1999-3640	A61K 38/16	1999-2398	A61K 7/16	1999-2100
A61K 31/4025	1998-3750	A61K 38/17	1999-4		1999-2391
A61K 31/41	1998-2699	A61K 38/22	1999-2398	A61K 7/40	1999-1046
	1999-2579	A61K 38/26	1999-651		1999-2100
	1999-2925	A61K 38/29	1999-2398		1999-2102
A61K 31/415	1998-2500	A61K 38/39	1999-2691		1999-2103
	1999-2579	A61K 38/48	1999-3031	A61K 7/42	1999-2099
	1999-2589	A61K 38/57	1999-2414	A61K 7/48	1999-1676
A61K 31/4196	1999-2442	A61K 39/193	1999-3064		1999-2102
A61K 31/425	1998-4370	A61K 39/42	1997-3489		1999-2103
A61K 31/427	1999-3339	A61K 45/06	1999-2696	A61K 7/50	1999-1374
A61K 31/433	1999-2442	A61K 47/00	1999-3129		1999-1379
A61K 31/435	1999-1534	A61K 47/02	1998-3669		1999-1676
	1999-2407		1999-3173		1999-2655
A61K 31/44	1998-3606	A61K 47/10	1999-2337	A61K 9/00	1999-3173
	1998-4370		1999-3081		1999-3640
	1999-411		1999-3129	A61K 9/08	1999-3173
	1999-2048	A61K 47/14	1999-2337	A61K 9/127	1999-2376
	1999-2527		1999-3129	A61K 9/14	1998-4377
	1999-3436	A61K 47/26	1999-3129		1999-2497
	1999-3499	A61K 47/32	1999-3129	A61K 9/16	1998-4377
A61K 31/4402	1999-2415	A61K 47/34	1999-2337		1999-3244
A61K 31/4406	1999-2681	A61K 47/48	1998-2763		1999-3441
A61K 31/445	1998-3750		1999-4	A61K 9/20	1998-3364
	1998-4371		1999-1495		1998-3669
	1999-2239	A61K 48/00	1998-656		1999-3441
	1999-2442	A61K 49/00	1999-4		1999-3640
	1999-2795		1999-1495	A61K 9/22	1999-3471

A61K 9/28	1998-3364		1999-3339	B32B 18/00	1999-2318
A61K 9/48	1999-2337	A61P 31/00	1998-4351		1999-2319
	1999-3441		1998-4371	B32B 27/10	1999-2499
A61L 15/26	1999-1935		1998-4375	B32B 7/04	1999-2318
A61L 15/28	1999-761		1999-3129		1999-2319
A61L 27/28	1999-2797	A61P 31/04	1985-2566	B43M 11/06	1998-2341
A61L 27/54	1999-2391		1999-2376	B62L 3/00	1999-2175
A61M 31/00	1999-2495		1999-3129	B65B 41/16	1999-1921
A61P 1/00	1999-2598	A61P 31/10	1999-2589	B65C 9/18	1998-2955
	1999-3244	A61P 31/12	1997-3489	B65D 23/00	1998-2961
	1999-3471		1999-3064	B65D 71/42	1998-2795
A61P 1/02	1999-2391		1999-3129	B65D 71/48	1998-2795
A61P 1/04	1999-2681	A61P 3/14	1998-3364	B65D 85/57	1999-1470
A61P 11/00	1999-2681	A61P 35/00	1998-2192	B65D 85/72	1998-1927
A61P 11/02	1998-4377		1998-2763	B65H 16/00	1999-1921
A61P 11/04	1999-3412		1999-2376	B65H 18/20	1999-1921
A61P 11/06	1998-1941		1999-2790	B65H 23/00	1999-1921
	1998-2025	A61P 35/02	1999-522	B65H 27/00	1999-1921
	1999-2239	A61P 35/04	1998-3364	B65H 54/28	1999-2588
	1999-2598		1998-4370	B65H 75/48	1999-1913
A61P 11/08	1999-2239		1998-4371	C01B 11/06	1998-2087
A61P 11/10	1999-3411	A61P 37/00	1999-3499	C01B 21/26	1999-2192
A61P 1/18	1999-2789	A61P 37/06	1998-1941	C01B 3/38	1999-2411
A61P 13/08	1998-3262		1999-2337	C01G 45/02	1999-2958
	1999-3042	A61P 37/08	1999-2374	C01G 49/14	1999-2958
A61P 13/12	1998-3262		1999-2598	C02F 11/02	1998-1119
	1998-4370		1999-3436	C02F 1/28	1999-1176
	1998-4371	A61P 39/00	1998-3750	C02F 1/58	1999-1176
A61P 15/00	1999-2133	A61P 43/00	1999-3065	C02F 3/14	1998-1119
	1999-2472	A61P 5/00	1999-2795	C02F 3/20	1999-2383
A61P 15/06	1998-3606	A61P 5/02	1999-411	C03B 37/05	1998-1635
A61P 15/08	1998-3606	A61P 5/26	1999-3081	C03B 37/10	1998-1634
	1999-2133	A61P 5/36	1999-2805		1998-1635
	1999-2806	A61P 5/38	1999-2534	C03C 1/00	1998-2142
A61P 15/16	1999-2133	A61P 7/00	1990-5008	C03C 25/10	1998-1634
A61P 15/18	1999-2133		1997-488		1998-1635
A61P 17/00	1999-2598		1997-490	C03C 27/06	1999-2290
	1999-3547		1997-491	C04B 18/12	1998-3757
A61P 19/02	1998-3669		1999-3558	C04B 22/16	1999-1408
	1999-4	A61P 7/02	1990-4638	C04B 28/02	1998-3757
	1999-2598		1998-2225	C04B 35/14	1999-2331
	1999-3607		1998-4371	C04B 37/02	1999-2318
A61P 19/08	1998-3364	A61P 7/04	1998-4370		1999-2319
	1998-4370		1999-3031	C05F 11/08	1999-3025
	1998-4371		1999-3216	C07B 37/02	1999-2527
A61P 19/10	1998-3364	A61P 7/08	1999-3216	C07C 213/02	1999-3615
	1998-4370	A61P 7/10	1999-3216	C07C 213/08	1999-1376
	1998-4371	A61P 9/00	1998-3262	C07C 233/08	1999-3256
	1999-2398		1999-2442	C07C 233/13	1999-3256
	1999-2534	A61P 9/04	1999-513	C07C 233/19	1999-3256
A61P 23/00	1999-3173	A61P 9/10	1998-3261	C07C 233/66	1999-3615
A61P 25/00	1999-2442		1999-2534	C07C 233/75	1999-3615
	1999-2579		1999-2598	C07C 233/77	1999-3615
	1999-3640		1999-2789	C07C 233/80	1999-3615
A61P 25/04	1999-2048	A61P 9/12	1998-3261	C07C 243/22	1999-3103
	1999-2407		1999-2534	C07C 249/16	1999-3103
A61P 25/14	1999-2478	B01D 53/50	1999-2435	C07C 251/76	1999-3103
A61P 25/16	1999-2497	B01D 53/78	1999-2435	C07C 253/14	1999-3195
A61P 25/18	1999-2534	B01D 53/86	1998-3884	C07C 253/30	1999-768
A61P 25/22	1999-1376		1999-1248	C07C 255/21	1999-3195
A61P 25/24	1999-2497	B01J 13/02	1999-2331	C07C 255/60	1999-3256
	1999-2534	B01J 19/26	1999-1522	C07C 255/65	1999-3197
	1999-2681	B01J 20/10	1999-2500	C07C 317/44	1999-3197
A61P 25/28	1999-522	B01J 21/06	1998-3884	C07C 317/48	1999-3197
	1999-816	B01J 23/42	1999-1501	C07C 321/28	1999-1534
	1999-2534	B01J 23/44	1999-1501	C07C 323/22	1999-1534
A61P 25/30	1999-2534	B01J 23/68	1998-3884	C07C 323/47	1999-2317
A61P 27/02	1998-2699	B01J 23/76	1999-768	C07C 405/00	1998-1967
	1999-3257	B01J 25/00	1999-768	C07C 51/14	1999-3269
A61P 27/06	1999-2534	B01J 29/24	1999-1248	C07C 53/122	1999-3269
	1999-3257	B01J 37/22	1999-1501	C07C 69/24	1999-3269
A61P 27/12	1999-2047	B01J 8/02	1999-2411	C07D 205/04	1999-2048
A61P 27/14	1998-2500	B01J 8/26	1998-3973	C07D 209/04	1998-3901
A61P 29/00	1998-2025	B01L 3/00	1999-1784	C07D 209/46	1998-2025
	1998-3669	B04C 5/04	1999-1529	C07D 209/58	1999-816
	1999-2376	B05B 1/14	1999-1522	C07D 213/16	1998-3901
	1999-3145	B05B 1/34	1999-1522	C07D 213/30	1999-3499
	1999-3244	B21D 28/10	1999-622	C07D 213/48	1999-2527
A61P 3/04	1999-77	B27G 11/00	1998-3625	C07D 215/12	1998-1941
	1999-2681	B29C 41/20	1999-902	C07D 215/22	1998-3262
A61P 3/06	1999-2681	B29C 45/12	1999-902	C07D 215/227	1999-1534
	1999-2789	B29C 70/00	1999-2700	C07D 231/38	1999-3197
A61P 3/08	1999-651	B30B 15/02	1999-887	C07D 231/44	1999-3172
A61P 3/10	1999-77	B32B 17/00	1999-2290		1999-3197
	1999-2534	B32B 17/02	1998-2090	C07D 233/54	1999-2132
	1999-2681	B32B 17/04	1998-2090	C07D 233/74	1999-3145

C07D 233/78	1999-3145	C07K 16/46	1999-2854	C22C 1/04	1998-3424
C07D 233/80	1999-3145	C07K 5/08	1998-4370	C22C 21/00	1998-4321
C07D 233/86	1999-3145	C07K 7/08	1999-2691	C22C 21/02	1998-4321
C07D 235/26	1999-2579	C08F 10/00	1999-2463	C22C 28/00	1998-4321
C07D 239/34	1998-3261		1999-2703	C22C 38/02	1999-671
	1998-3262	C08F 2/06	1998-1931		1999-778
C07D 239/60	1998-3261	C08F 210/12	1999-483	D01H 4/10	1999-2164
C07D 239/70	1998-3261	C08F 2/18	1998-2174	D04B 15/06	1998-1895
C07D 243/14	1999-2293	C08F 220/06	1999-1606	D04B 27/10	1999-1860
C07D 253/06	1999-2579	C08F 220/44	1999-1606	D04B 9/42	1998-1895
C07D 263/44	1999-3145	C08F 2/34	1999-1522	D04H 1/42	1999-1935
C07D 277/30	1999-2545	C08F 2/50	1999-2317	D04H 1/54	1999-1935
C07D 285/08	1985-2566	C08F 4/58	1999-2703	D04H 1/58	1999-2499
C07D 285/14	1999-2579	C08F 4/646	1999-2703	D04H 3/14	1999-1935
	1999-2795	C08G 18/42	1999-957	D06F 81/04	1999-2170
C07D 295/084	1998-1941	C08G 63/16	1999-957	D06F 81/12	1999-2170
C07D 295/12	1999-2317	C08G 63/685	1999-957	D21H 27/38	1999-2216
C07D 311/06	1990-4638	C08G 65/10	1999-1377	E04B 1/94	1999-2290
C07D 311/22	1990-4638	C08J 5/18	1998-3259	E04H 7/22	1998-1860
C07D 401/04	1999-3145	C08J 9/14	1999-3286	E06B 3/267	1998-2186
C07D 401/10	1999-3145	C08J 9/20	1999-2330	E06B 3/273	1998-2186
C07D 401/12	1998-2500	C08L 13/02	1999-1606	E06B 3/66	1999-2290
	1999-3499	C08L 19/00	1999-2050	E06B 3/663	1999-2290
C07D 401/14	1999-2239	C08L 23/02	1998-3259	E06B 3/677	1999-2290
	1999-2589	C08L 25/06	1999-2330	F03B 13/12	1998-2091
	1999-2789	C08L 83/08	1999-2050	F04D 29/16	1998-3611
C07D 403/06	1999-3145	C08L 9/04	1999-1606	F04D 29/18	1998-3326
C07D 405/04	1999-3172	C08L 9/06	1999-483	F15B 20/00	1998-2083
C07D 405/12	1998-3261	C08L 95/00	1999-483	F16B 5/00	1999-2491
	1999-3499	C09B 57/12	1999-2733	F16D 55/32	1999-2090
C07D 405/14	1999-2239	C09D 11/02	1999-2317	F16D 55/40	1999-2090
	1999-3172	C09D 7/12	1999-2317	F16J 15/46	1999-1638
C07D 409/04	1999-3172	C09J 123/00	1999-2317	F21S 1/00	1999-2338
C07D 409/06	1999-3145	C10M 169/04	1999-3214	F22B 1/00	1999-1952
C07D 409/12	1999-3499	C11D 10/04	1999-1374	F23B 7/00	1999-1952
C07D 409/14	1999-2789		1999-1379	F23C 10/00	1998-3973
C07D 411/02	1999-411	C11D 13/18	1999-887		1999-2878
C07D 411/04	1999-3172	C11D 1/62	1999-946	F23C 10/08	1999-1529
C07D 413/02	1999-411	C11D 17/00	1999-946	F23G 7/00	1999-1952
C07D 413/06	1999-2795		1999-1043	F23K 5/04	1999-1465
C07D 413/12	1999-3499		1999-1949	F24F 13/00	1998-3377
C07D 413/14	1999-2239	C11D 1/83	1999-974	F25B 41/00	1998-3377
	1999-2789	C11D 1/86	1999-18	F28D 13/00	1999-1952
C07D 417/02	1999-411	C11D 1/94	1999-2655	G01G 5/04	1998-1860
C07D 417/04	1999-3172	C11D 3/12	1999-1949	G01N 1/24	1999-3294
C07D 417/06	1999-2795	C11D 3/20	1999-974	G01N 33/50	1998-656
C07D 417/12	1985-2566	C11D 3/37	1999-946	G01P 21/00	1998-1896
	1998-4370		1999-1208	G02B 1/04	1999-2317
	1999-3339	C11D 3/395	1999-1208	G03C 9/08	1999-2317
C07D 417/14	1998-4371		1999-1898	G03F 7/031	1999-2317
	1999-2239	C11D 3/48	1999-974	G05D 23/19	1999-2013
	1999-2442	C11D 7/08	1999-1208	G06F 1/16	1999-3271
	1999-2681	C11D 7/26	1999-1043	G08B 17/107	1999-2453
	1999-2789	C11D 7/32	1999-1043	H01L 21/304	1998-4150
C07D 487/04	1999-2733	C12N 1/00	1998-3450	H01R 12/32	1999-1222
C07D 491/04	1999-816	C12N 1/21	1990-5008	H01R 9/00	1999-1222
C07D 491/048	1999-816		1997-488	H02G 11/02	1999-1913
C07D 498/04	1999-411		1997-490	H02H 3/04	1999-2188
C07F 5/06	1999-2703		1997-491	H04B 1/04	1999-2847
C07F 9/117	1999-3559	C12N 15/05	1998-1779	H04B 7/208	1999-1541
C07F 9/28	1998-3901	C12N 15/11	1998-656	H04H 1/00	1999-1541
C07F 9/6506	1999-3145	C12N 15/55	1998-3450	H04J 1/00	1999-1541
C07F 9/6558	1999-3145	C12N 15/63	1999-2471	H04J 3/06	1999-1541
C07F 9/6584	1999-2579	C12N 15/82	1998-3450	H04L 27/18	1999-1541
C07H 17/04	1990-4638	C12N 5/00	1998-2763	H04L 29/02	1999-1541
C07H 17/075	1990-4638		1998-3450	H04M 3/42	1999-2643
C07H 17/08	1998-4375	C12N 5/12	1998-2225	H04M 3/54	1999-2643
C07J 1/00	1999-2805	C12N 7/01	1999-3064	H04N 7/167	1999-1707
C07J 41/00	1999-2534	C12N 9/10	1999-3140	H04N 7/20	1999-1707
C07J 43/00	1999-2805	C12N 9/12	1998-656	H04O 7/22	1999-3074
C07J 53/00	1999-2805	C12N 9/64	1999-3031	H04O 7/24	1999-1722
C07K 1/06	1999-804	C12P 17/10	1999-2293	H05B 37/00	1999-2159
C07K 1/107	1999-4	C12P 19/04	1999-3140		
C07K 14/47	1999-3607	C12P 19/62	1998-4375		
C07K 14/535	1990-5008	C12P 21/02	1990-5008		
	1997-488		1997-488		
	1997-490		1997-490		
	1997-491		1997-491		
C07K 14/605	1999-651	C12P 21/08	1999-2854		
C07K 14/635	1999-2398	C12O 1/48	1998-656		
C07K 14/715	1999-4	C12O 1/60	1999-11		
	1999-2471	C12O 1/68	1998-656		
C07K 14/78	1999-2691		1999-3140		
C07K 16/28	1999-2471	C13F 3/00	1999-2988		
C07K 16/30	1999-2854	C21B 5/02	1999-1135		
C07K 16/40	1998-656	C22B 34/24	1998-3424		

Seznam přihlašovatelů zveřejněných přihlášek vynálezů

(71)	(21)	(51)	(71)	(21)	(51)
ABBOTT LABORATORIES, Abbott Park, IL, US;	1990-5629	C 12 N 1/20	ASTRA PHARMACEUTICALS LTD., Herts, GB;	1999-3499	C 07 D 405/04
ABBOTT LABORATORIES, Abbott Park, IL, US;	1999-2048	C 07 D 401/12	ASTRA PHARMACEUTICALS LTD., Herts, GB;	1999-3436	C 07 D 213/30
ABBOTT LABORATORIES, Abbot Park, IL, US;	1999-3471	A 61 K 31/7036	ATLANTA KABEL STEINMÜLLER GMBH & CO. KG, Lüdenscheid, DE;	1999-1913	B 65 H 75/38
ABBOTT LABORATORIES CHAD377/AP6D-2, Abbott Park, IL, US;	1999-3129	A 61 K 38/13	AXONYX, New York, NY, US;	1999-816	A 61 K 31/407
ABB AB, Västeras, SE;	1999-2588	B 65 H 57/28	AZIENDE CHIMICHE RIUNITE ANGELINI FRANCESCO A.C.R.A.F. S.P.A., Palomba, IT;	1999-2926	A 61 K 9/127
ABB ENERGETICKÉ SYSTÉMY S. R. O., Brno, CZ;	1998-2067	F 23 D 14/22	AZIENDE CHIMICHE RIUNITE ANGELINI FRANCESCO A.C.R.A.F. S.P.A., Palomba, IT;	1999-2925	A 61 K 9/127
ACCIAI SPECIALI TERNI S. P. A., Terni, IT;	1999-671	C 21 D 8/12	AZIENDE CHIMICHE RIUNITE ANGELINI FRANCESCO A. C. R. A. F. S. P. A., Roma, IT;	1999-2926	A 61 K 9/127
ACCIAI SPECIALI TERNI S. P. A., Terni, IT;	1999-778	C 21 D 8/12	AZIENDE CHIMICHE RIUNITE ANGELINI FRANCESCO A. C. R. A. F. S. P. A., Roma, IT;	1999-2925	A 61 K 9/127
ADVANCED RESEARCH AND TECHNOLOGY INSTITUTE, Bloomington, IN, US;	1998-2699	A 61 K 31/381	A. S. NORSK LECA, Lillestrom, NO;	1999-1176	B 01 J 20/12
AEG NIEDERSPANNUNGSTECHNIK GMBH & CO. KG, Neumünster, DE;	1999-3543	H 01 H 9/34	BASF AKTIENGESELLSCHAFT, Ludwigshafen, DE;	1998-3261	C 07 D 239/52
AEROPRIBOR VOSKHOD OJSC, Moscow, RU;	1999-2592	G 01 P 13/02	BASF AKTIENGESELLSCHAFT, Ludwigshafen, DE;	1999-3256	C 07 C 255/31
AGRO ZS MORAVA SPOL. S R.O., Kunovice u Uh. Hradiště, CZ;	1998-2143	A 01 K 5/02	BASF AKTIENGESELLSCHAFT, Ludwigshafen, DE;	1999-1242	A 01 N 37/50
AKZO NOBEL N. V., Arnhem, NL;	1998-3625	B 05 C 1/08	BASF AKTIENGESELLSCHAFT, Ludwigshafen, DE;	1999-1096	A 61 K 7/06
AKZO NOBEL N. V., Arnhem, NL;	1999-2534	C 07 J 1/00	BASF AKTIENGESELLSCHAFT, Ludwigshafen, DE;	1999-957	C 08 G 63/91
AMGEN INC., Thousand Oaks, CA, US;	1990-5008	C 12 N 15/12	BASF AKTIENGESELLSCHAFT, Ludwigshafen, DE;	1999-768	B 01 J 23/74
AMGEN INC., Thousand Oaks, CA, US;	1999-4	C 12 N 15/12	BASF AKTIENGESELLSCHAFT, Ludwigshafen, DE;	1998-3262	C 07 D 239/60
AMGEN INC., Thousand Oaks, CA, US;	1997-488	C 12 N 15/12	BASF AKTIENGESELLSCHAFT, Ludwigshafen, DE;	1999-210	C 07 D 207/22
AMGEN INC., Thousand Oaks, CA, US;	1997-491	C 12 N 15/12	BAXTER AKTIENGESELLSCHAFT, Wien, AT;	1999-3216	A 61 K 35/16
AMGEN INC., Thousand Oaks, CA, US;	1997-490	C 12 N 15/12	BAXTER AKTIENGESELLSCHAFT, Wien, AT;	1999-3558	A 61 K 38/48
ANGLO AMERICAN RESEARCH LABORATORIES (PROPRIETARY) LIMITED, Johannesburg, ZA;	1998-3884	B 01 D 53/94	BAXTER AKTIENGESELLSCHAFT, Wien, AT;	1999-3031	C 12 N 15/57
ANGLO AMERICAN RESEARCH LABORATORIES (PROPRIETY), Johannesburg, ZA;	1998-3884	B 01 D 53/94	BAYER AKTIENGESELLSCHAFT, Leverkusen, DE;	1999-2242	C 07 C 209/72
APR PATENT HOLDER S. A., Luxembourg, LU;	1998-3669	A 61 K 31/195	BAYER AKTIENGESELLSCHAFT, Leverkusen, DE;	1999-2696	A 61 K 31/495
ARCO CHEMICAL TECHNOLOGY, L. P., Greenville, DE, US;	1999-1377	B 01 J 27/26	BAYER AKTIENGESELLSCHAFT, Leverkusen, DE;	1999-2905	B 29 B 7/76
ASEA BROWN BOVERI AB, Västeras, SE;	1999-2588	B 65 H 57/28	BERG ELECTRONICS MANUFACTURING B. V., Hertogenbosch, NL;	1999-1222	H 01 R 12/04
ASEA BROWN BOVERI AB, Västeras, SE;	1999-2619	H 02 G 1/14	BESTFOODS, Englewood Cliffs, NJ, US;	1999-1598	A 21 D 8/02
ASTRA AKTIEBOLAG, Södertälje, SE;	1999-3607	A 61 K 38/17	BESTFOODS, Englewood Cliffs, NJ, US;	1999-1611	A 23 L 1/16
ASTRA AKTIEBOLAG, Södertälje, SE;	1999-2691	C 07 K 7/06			
ASTRA AKTIEBOLAG, Södertälje, SE;	1999-3244	A 61 K 31/655			

BIOGAL GYÓGYSZERGYÁR RT., Debrecen, HU;	1998-1881	A 61 K 31/185	CIBA SPECIALTY CHEMICALS HOLDING INC., Basel, CH;	1999-2317	C 07 C 251/64
BIOMEASURE INCORPORATED, Milford, MA, US;	1999-2398	C 07 K 14/575	CIBA VISION AG, HETTLINGEN, Bulach, CH;	1999-2047	A 61 K 31/409
BIOREX KUTATÓ ÉS FEJLESZTŐ RT., Veszprém, HU;	1999-3363	C 07 C 249/12	CLARIANT GMBH, Frankfurt am Main, DE;	1999-3214	C 10 M 137/08
BIOTICA TECHNOLOGY LIMITED, Cambridge, GB;	1998-4375	C 12 N 15/62	COLAS, Boulogne-Billancourt cedex, FR;	1999-2159	H 05 B 35/00
BISCHOF UND KLEIN GMBH & CO., Lengerich, DE;	1998-2823	B 65 D 33/06	COMBUSTION ENGINEERING, INC., Windsor, CT, US;	1999-2878	F 22 B 31/00
BOCO PARDUBICE V. O. S., Pardubice, CZ;	1998-2104	B 60 R 25/00	COMPAGNIE GERVAIS DANONE, Levallois-Perret, FR;	1999-1505	A 23 C 9/13
BODOR Nicholas, Gainesville, FL, US;	1999-2374	A 61 K 9/10	DART INDUSTRIES INC., Orlando, FL, US;	1998-2829	A 47 J 45/00
BOEHRINGER INGELHEIM PHARMACEUTICALS, INC., Ridgefield, CT, US;	1999-3145	C 07 D 233/76	DEGUSSA-HÜLS AKTIENGESELLSCHAFT, Frankfurt, DE;	1999-3010	A 23 K 1/00
BOEHRINGER INGELHEIM PHARMA KG, Ingelheim, DE;	1999-2478	A 61 K 31/428	DEGUSSA-HÜLS AKTIENGESELLSCHAFT, Marl, DE;	1999-1050	F 01 N 3/10
BOEHRINGER MANNHEIM GMBH, Mannheim, DE;	1998-3364	A 61 K 31/663	DEGUSSA-HÜLS AKTIENGESELLSCHAFT, Marl, DE;	1999-2331	B 01 J 21/08
BP CHEMICALS LIMITED, London, GB;	1999-1522	B 01 J 8/24	DEGUSSA-HÜLS AKTIENGESELLSCHAFT, Marl, DE;	1999-2050	C 08 G 77/28
BP CHEMICALS LIMITED, London, GB;	1999-2330	C 08 F 12/08	DEGUSSA-HÜLS AKTIENGESELLSCHAFT, Marl, DE;	1999-1404	B 29 B 17/02
BP CHEMICALS LIMITED, London, GB;	1999-2463	C 08 F 2/34	DER GRÜNE PUNKT-DUALES SYSTEM DEUTSCHLAND AKTIENGESELLSCHAFT, Köln, DE;	1999-3074	H 04 Q 7/38
BRANDT TECHNOLOGIES, INC., Windsor, NY, US;	1998-2955	B 65 D 25/20	DETEMOBIL DEUTSCHE TELEKOM MOBILNET GMBH, Bonn, DE;	1999-1501	C 01 B 21/14
BRISTOL-MYERS SQUIBB COMPANY, New York, NY, US;	1985-2566	C 07 D 501/16	DSM N. V., Heerlen, NL;	1999-2287	D 05 B 3/08
BRISTOL-MYERS SQUIBB COMPANY, New York, NY, US;	1999-760	A 61 F 13/02	DÜRKOPP ADLER AG, Bielefeld, DE;	1999-2806	A 61 K 31/445
BRISTOL-MYERS SQUIBB COMPANY, New York, NY, US;	1999-761	A 61 F 13/02	EDELSTAM INC., Lake Oswego, OR, US;	1999-1864	E 04 B 2/96
BRITA GMBH, Taunusstein, DE;	1999-1308	C 02 F 1/00	EDUARD HUECK GMBH & CO. KG, Luedenscheid, DE;	1999-1376	C 07 C 217/52
BROSE FAHRZEUGTEILE GMBH & CO. KG , Coburg, DE;	1999-3049	B 60 J 5/04	EGIS GYOGYSZERGYÁR RT., Budapest, HU;	1999-2442	C 07 D 417/04
BYSTRICKO-POVRCHOVÉ ÚPRAVY, A.S., Rožná, CZ;	1998-2113	C 01 F 7/76	EGIS GYOGYSZERGYÁR RT., Budapest, HU;	1999-2170	D 06 F 81/10
BYSTRICKO A. S., Bystřice pod Pernštejnem, CZ;	1998-2113	C 01 F 7/76	EIBEN Joachim, Wilhelmshaven, DE;	1998-3750	A 61 K 31/38
CABOT CORPORATION, Boston, MA, US;	1999-1104	B 01 J 13/00	ELI LILLY AND COMPANY, Indianapolis, IN, US;	1999-651	C 07 K 14/00
CABOT CORPORATION, Boston, MA, US;	1998-3424	B 22 F 9/04	ELI LILLY AND COMPANY, Indianapolis, IN, US;	1999-522	A 61 K 31/40
CARBOFIL INTERNATIONAL, Saint Mars la Jaille, FR;	1999-2383	B 01 F 3/04	ELI LILLY AND COMPANY, Indianapolis, IN, US;	1999-1534	C 07 C 319/14
CD CAR DEVELOPMENT GMBH, München, DE;	1999-2339	B 62 D 25/00	ELI LILLY AND COMPANY, Indianapolis, IN, US;	1999-1794	C 07 K 1/00
CELGENE CORPORATION, Warren, NJ, US;	1998-2025	C 07 D 209/48	EPIX MEDICAL, INC., Cambridge, MA, US;	1999-3559	C 07 F 9/09
CHMELAŘSKÝ INSTITUT S. R. O. ŽATEC, Žatec, CZ;	1998-1779	C 12 N 15/65	ERICSSON AUSTRIA AKTIENGESELLSCHAFT, Wien, AT;	1999-1102	H 04 M 19/00
CHUGAI SEIYAKU KABUSHIKI KAISHA, Tokyo, JP;	1999-2854	A 61 K 39/395	EXXON CHEMICAL PATENTS INC., Baytown, TX, US;	1999-211	C 08 F 8/20
CIBA SPECIALTY CHEMICALS HOLDING INC., Basel, CH;	1999-2733	C 09 K 11/06	FEDERAL-MOGUL TECHNOLOGY LIMITED, Rugby, GB;	1999-2089	F 16 D 55/40

FEDERAL-MOGUL TECHNOLOGY LIMITED, Rugby, GB;	1999-2088	F 16 D 65/12	HENKEL-ECOLAB GMBH AND CO. OHG, Düsseldorf, DE;	1999-1043	C 11 D 7/06
FEDERAL-MOGUL TECHNOLOGY LIMITED, Rugby, GB;	1999-2090	B 60 T 1/06	HENKEL KOMMANDITGESELLSCHAFT AUF AKTIEN, Düsseldorf, DE;	1999-1949	C 11 D 10/04
FEINTOOL INTERNATIONAL HOLDING AG, Lyss, CH;	1999-622	B 21 D 43/22	HENKEL KOMMANDITGESELLSCHAFT AUF AKTIEN, Düsseldorf, DE;	1999-2764	A 61 K 7/48
FELTEN & GUILLEAUME AUSTRIA AG, Schrems, AU;	1999-2188	H 02 H 9/04	HER MAJESTY THE QUEEN IN RIGHT OF CANADA AS REPRESENTED BY THE DEPARTMENT OF AGRICULTURE AND AGRI-FOOD CANADA, Lethbridge, CA;	1999-2587	C 12 N 15/82
FINACOR ANSTALT, Vaduz, LI;	1998-4022	C 08 J 11/06	HOECHST MARION ROUSSEL, INC., Cincinnati, OH, US;	1999-2239	C 07 D 401/06
FISCHERWERKE ARTUR FISCHER GMBH & CO.KG, Waldachtal, DE;	1999-2363	B 60 N 3/10	HÜBNER Thomas, Uissigheim, DE;	1999-3381	A 41 F 9/02
FLORIANER BAHN FORSCHUNGS-UND ERRICHTUNGSGESELLSCHAFT MBH, St. Florian, AT;	1999-2180	E 01 H 8/12	HUNTSMAN ICI CHEMICALS LLC, Newcastle, DE, US;	1999-3286	C 08 G 18/48
FODSTAD Oystein, Oslo, NO;	1998-2763	A 61 K 39/00	ICOS CORPORATION, Bothell, WA, US;	1998-656	C 12 N 15/54
FORBES MEDI-TECH INC., Vancouver, CA;	1999-11	G 01 N 33/92	IMPERIAL CHEMICAL INDUSTRIES PLC, London, GB;	1999-3269	C 07 C 67/38
FORSTLICHE VERSUCHS- UND FORSCHUNGSANSTALT BADEN-VÜRTEMBERG ABTEILUNG ARBEITSWIRTSCHAFT UND FORSTBENUTZUNG, Freiburg, DE;	1999-2250	B 27 K 5/00	IMPERIAL CHEMICAL INDUSTRIES PLC, London, GB;	1999-2192	B 01 J 23/83
FOSTER WHEELER ENERGIA OY, Helsinki, FI;	1998-3973	F 22 B 31/00	INDAG GMBH & CO.BETRIEBS-KG, Eppenheim/Heidelberg, DE;	1999-1921	B 65 B 41/12
FOSTER WHEELER ENERGIA OY, Helsinki, FI;	1999-1529	B 01 D 45/00	INTERNATIONAL BUSINESS MACHINES CORPORATION, Armonk, NY, US;	1999-3192	G 06 F 17/00
FOUNIER INDUSTRIE ET SANTE, Paříž, FR;	1990-4638	C 07 H 17/07	INTERNATIONAL BUSINESS MACHINES CORPORATION, Armonk, NY, US;	1997-2774	H 04 L 12/42
F. HOFFMANN-LA ROCHE AG, Basle, CH;	1998-4370	C 07 D 277/32	JAMES BLACK FOUNDATION LIMITED, London, GB;	1998-2500	C 07 D 233/54
F. HOFFMANN - LA ROCHE AG, Basle, CH;	1998-4371	C 07 D 417/04	JANSSEN PHARMACEUTICA N. V., Beerse, BE;	1999-1676	A 61 K 7/06
GAZ DE FRANCE, Paris, FR;	1999-1248	B 01 J 29/22	JAPAN TOBACCO INC., Tokyo, JP;	1999-2789	C 07 D 401/04
GEBRO BROSCHER GESELLSCHAFT M. B. H., Fieberbrunn, AT;	1998-2961	B 65 D 51/24	JHLAVAN A. S., Jihlava, CZ;	1998-2083	F 15 B 15/26
GEORGIEFF Michael, Ulm, DE;	1999-3173	A 61 K 33/00	JIRÍ PAVLICA - ZAPA BETON, Praha, CZ;	1998-3758	C 04 B 24/34
GRATISTELEFON SVENSKA AB, Stockholm, SE;	1999-2643	H 04 M 15/00	JIRÍ PAVLICA - ZAPA BETON, Praha, CZ;	1998-3757	C 04 B 14/02
GRATISTELEFON SVENSKA AB, Stockholm, SE;	1999-2643	H 04 M 15/00	JOHNSON & JOHNSON CONSUMER COMPANIES, INC., Skillman, NJ, US;	1999-1046	A 61 K 7/00
GRÜNENTHAL GMBH, Aachen, DE;	1999-2407	C 07 D 221/08	J. EBERSPÄCHER GMBH U. CO, Esslingen, DE;	1998-3611	F 04 D 23/00
GRUPO ANTOLIN INGENIERIA, S. A., Burgos, ES;	1999-2490	B 60 J 5/04	J. EBERSPÄCHER GMBH & CO., Esslingen, DE;	1999-1465	F 23 D 11/28
GRUPO ANTOLIN INGENIERIA, S. A., Burgos, ES;	1999-2491	B 60 R 13/02	KANEKA CORPORATION, Osaka, JP;	1999-3195	C 07 C 253/34
GUILFORD PHARMACEUTICALS INC., Baltimore, MD, US;	1998-3901	A 61 K 38/05	KIMBERLY-CLARK WORLDWIDE, INC., Neenah, WI, US;	1999-1935	D 01 F 8/14
G. D. SEARLE & CO., Chicago, IL, US;	1999-2023	C 07 J 75/00	KOWA CO., LTD., Nagoya-shi, JP;	1999-3065	A 61 K 49/04
HAMPL Jasoň, Praha, CZ;	1998-2115	F 16 H 33/04	KREJČÍ Milan, Říčany u Prahy, CZ;	1998-1927	B 65 D 77/02
HANULIAK Alojz Ing., Brno, CZ;	1998-1940	B 60 N 2/48	KREJČÍ Milan, Říčany u Prahy, CZ;	1998-1923	B 60 P 7/00
HEINEKEN TECHNICAL SERVICES B.V., Amsterdam, NL;	1998-2955	B 65 D 25/20	KREJČÍ Milan, Říčany u Prahy, CZ;	1998-1925	A 23 P 1/08
HEINEKEN TECHNICAL SERVICES B.V., Zoeterwoude, NL;	1998-2955	B 65 D 25/20	KREJČÍ Milan, Říčany u Prahy, CZ;	1998-1926	D 06 F 7/00
HEINEKEN TECHNICAL SERVICES B. V., Amsterdam, NL;	1998-2955	B 65 D 25/20			

KREJČÍ Milan, Říčany u Prahy, CZ;	1998-1924	A 23 L 3/015	MANNESMANN VDO AG, Frankfurt, DE;	1998-3326	F 04 D 5/00
KVAPIL Jan, Ústí nad Labem, CZ;	1998-2091	F 03 B 7/00	MAN ROLAND DRUCKMASCHINEN AG, Offenbach, DE;	1999-2687	B 41 F 27/12
KVERNELAND KLEPP AS, Kvernaland, NO;	1999-2284	A 01 B 3/16	MAX-PLANCK-GESELLSCHAFT ZUR FÖRDERUNG DER WISSENSCHAFTEN E. V., Berlin, DE;	1999-3140	C 12 N 15/82
LABORATOIRE LAPHAL (LABORATOIRE DE PHARMACOLOGIE APPLIQUEE), Allauch, FR;	1999-2414	C 07 K 14/47	MCDERMOTT TECHNOLOGY, INC., New Orleans, LA, US;	1999-1952	F 23 G 5/00
LANCASTER GROUP GMBH, Mainz, DE;	1999-3547	A 61 K 7/00	MEDIPHARM CZ, S. R. O., Starovice, CZ;	1997-3489	A 61 K 39/23
LECHLER GMBH + CO. KG, Metzingen, DE;	1998-3678	B 05 B 1/06	MERCK AND CO., INC., Rahway, NJ, US;	1999-2527	C 07 D 213/30
LEO PHARMACEUTICAL PRODUCTS LTD. A/S (LOVENS KEMISKE FABRIK PRODUKTIONSAKTIESELSKAB), Ballerup, DK;	1999-2598	C 07 C 225/22	MERCK AND CO., INC., Rahway, NJ, US;	1999-2681	C 07 D 417/12
LINHART Adolf, Říčany u Prahy, CZ;	1998-1927	B 65 D 77/02	MERCK PATENT GMBH, Darmstadt, DE;	1999-2489	H 01 M 4/50
LINHART Adolf, Říčany u Prahy, CZ;	1998-1923	B 60 P 7/00	MERCK PATENT GMBH, Darmstadt, DE;	1999-3189	A 61 K 7/48
LINHART Adolf, Říčany u Prahy, CZ;	1998-1925	A 23 P 1/08	MERCK PATENT GMBH, Darmstadt, DE;	1999-3221	A 61 K 33/06
LINHART Adolf, Říčany u Prahy, CZ;	1998-1924	A 23 L 3/015	MERCK PATENT GMBH, Darmstadt, DE;	1999-2797	A 61 L 27/14
LINHART Adolf, Říčany u Prahy, CZ;	1998-1926	D 06 F 7/00	MERCK & CO., INC., Rahway, NJ, US;	1999-2766	A 61 K 39/00
LOHR INDUSTRIE, Hangenbieten, FR;	1999-2834	B 62 D 1/26	MINERALS TECHNOLOGIES INC., New York, NY, US;	1998-3259	C 08 K 3/34
LONATI S. P. A., Monza, IT;	1999-1860	D 04 B 15/38	MINNESOTA MINING AND MANUFACTURING COMPANY, Saint Paul, MN, US;	1999-3081	A 61 K 9/70
LONZA AG, Basel, CH;	1999-2132	C 07 D 233/68	mitsubishi heavy industries, LTD., Tokyo, JP;	1999-2650	B 01 D 53/50
L'OREAL, Paris, FR;	1999-2059	A 61 K 7/09	mitsubishi heavy industries, LTD., Tokyo, JP;	1999-2435	B 01 D 53/18
L'OREAL, Paris, FR;	1999-2061	A 61 K 7/13	MOGEN INTERNATIONAL N. V., Leiden, NL;	1998-3450	C 12 N 15/54
L'OREAL, Paris, FR;	1999-2101	A 61 K 7/075	MOLECULAR DRIVES LIMITED UNIVERSITY OF GLASGOW, Glasgow, GB;	1999-1784	G 01 N 33/543
L'OREAL, Paris, FR;	1999-2569	A 61 K 7/13	MONSANTO COMPANY, St. Louis, MO, US;	1999-1437	A 01 N 57/20
L'OREAL, Paris, FR;	1999-2064	A 61 K 7/06	MONTELL TECHNOLOGY COMPANY B. V., Hoofddorp, NL;	1999-2703	C 08 F 4/642
L'OREAL, Paris, FR;	1999-2100	A 61 K 7/075	MTH PRAHA A. S., MECHANIZACE TRAŤOVÉHO HOSPODÁŘSTVÍ PRAHA, Praha, CZ;	1998-2098	E 01 B 27/06
L'OREAL, Paris, FR;	1999-2103	A 61 K 7/075	NATIONAL INSTITUTE OF HEALTH, Rockville, MD, US;	1999-816	A 61 K 31/407
L'OREAL, Paris, FR;	1999-2102	A 61 K 7/075	NEW TRANSDUCERS LIMITED, London, GB;	1999-3271	H 04 R 1/34
L'OREAL, Paris, FR;	1999-2099	A 61 K 7/40	NORD-MICRO ELEKTRONIK FEINMECHANIK AG, Frankfurt am Main, DE;	1999-2592	G 01 P 13/02
L'OREAL, Paříž, FR;	1999-2067	A 61 K 7/06	NOVARTIS AG, Basel, CH;	1999-3257	A 61 K 31/5575
L'OREAL, Paris, FR;	1999-2107	A 61 K 7/13	NOVO NORDISK A/S, Bagsvaerd, DK;	1990-5629	C 12 N 1/20
L'OREAL, Paris, FR;	1999-2063	A 61 K 7/13	NOVO NORDISK A/S, Bagsvaerd, DK;	1999-2133	C 07 J 9/00
L'OREAL, Paris, FR;	1999-2060	A 61 K 7/09	NSM AKTIENGESELLSCHAFT, Bingen, DE;	1998-2954	F 41 J 3/02
L'ORÉAL, Paris, FR;	1999-1867	A 61 K 7/13			
L'ORÉAL, Paris, FR;	1999-2370	A 61 K 7/13			
L'ORÉAL, Paris, FR;	1999-2371	A 61 K 7/08			
L'ORÉAL, Paris, FR;	1999-2372	A 61 K 7/08			
L'ORÉAL, Paris, FR;	1999-2375	A 61 K 7/13			
L'ORÉAL, Paris, FR;	1999-2107	A 61 K 7/13			
L'ORÉAL, Paris, FR;	1999-1866	A 61 K 7/13			
LTS LOHMANN THERAPIE-SYSTEME GMBH, Neuwied, DE;	1999-2495	A 61 K 9/00			
Ĺ ORÉAL, Paris, FR;	1999-2109	A 61 K 7/075			
MALLINCKRODT MEDICAL, INC., St. Louis, MO, US;	1999-2790	A 61 K 51/00			
MANDZSU József sen., Budapest, HU;	1999-2700	B 29 C 59/02			
MANDZSU József jr., Budapest, HU;	1999-2700	B 29 C 59/02			
MANDZSU Zoltán, Budapest, HU;	1999-2700	B 29 C 59/02			

NUTRITION 21, San Diego, CA, US;	1999-2787	A 61 K 47/48	ROCKWOOL INTERNATIONAL A/S, Hedehusene, DK;	1998-1635	C 09 K 21/02
NYCOMED IMAGING AS, Torshov, NO;	1999-1495	A 61 K 51/08	RORER PHARMACEUTICALS PRODUCTS INC., Collegeville, PA, US;	1998-4377	A 61 K 9/10
ORAVAX, INC., Cambridge, MA, US;	1999-3064	A 61 K 39/12	RORER PHARMACEUTICALS PRODUCTS INC., Greenville, DE, US;	1998-4377	A 61 K 9/10
ORTO MAQUET GMBH & CO. KG, Rastatt, DE;	1999-2210	A 61 B 17/58	RUTGERS, THE STATE UNIVERSITY OF NEW JERSEY, New Brunswick, NJ, US;	1999-2589	C 07 D 235/18
OSI INDUSTRIES, INC., Aurora, IL, US;	1999-1397	A 23 L 1/315	RŮŽIČKA Dag Pharm. Dr., Brno, CZ;	1998-2022	A 23 L 1/305
PAL PRAHA A. S., Praha, CZ;	1998-1999	B 60 S 1/06	R. P. SCHERER LIMITED, Swindon, GB;	1999-2472	A 61 K 31/485
PFIZER INC., New York, NY, US;	1999-3615	C 07 D 217/02	SAINT-GOBAIN VITRAGE, Courbevoie, FR;	1999-902	B 32 B 27/08
PFIZER INC., New York, NY, US;	1999-411	C 07 D 471/04	SALBU RESEARCH AND DEVELOPMENT (PROPRIETARY) LIMITED, Pretoria, ZA;	1999-3069	H 04 Q 7/00
PFIZER INC., New York, NY, US;	1998-4375	C 12 N 15/62	SANGSTAT MEDICAL CORPORATION, Menlo Park, CA, US;	1999-2337	A 61 K 38/13
PFIZER INC., New York, NY, US;	1998-4351	A 61 K 31/42	SANKYO COMPANY, LIMITED, Tokyo, JP;	1999-3042	C 07 J 73/00
PHARMACIA & UPJOHN COMPANY, Kalamazoo, MI, US;	1999-2478	A 61 K 31/428	SANOFI-SYNTHELABO, Paris, FR;	1999-3640	A 61 K 31/165
PHARMACONSULT OY, Espoo, FI;	1999-2359	A 23 L 1/30	SANOFI-SYNTHELABO, Paris, FR;	1999-3441	A 61 K 31/4155
PIKE, KEITH, REGINALD & PIKE, SUSANNA (K. & S. PIKE CONSULTANCY), Clevedon, GB;	1999-1470	G 11 B 33/04	SARA LEE/DE N. V., Utrecht, NL;	1995-505	A 61 L 9/12
PIONEER HI-BRED INTERNATIONAL, INC., Johnston, IN, US;	1999-2586	C 12 N 15/82	SCA PACKAGING LIMITED, Kent, GB;	1999-1498	G 06 T 17/40
POLÍVKA Petr, Olomouc, CZ;	1998-2087	C 25 B 1/46	SCHALLER Pavel, Říčany u Prahy, CZ;	1998-1927	B 65 D 77/02
POLLÁK Arpád, Velký Meder, SK;	1999-3025	C 05 F 11/00	SCHALLER Pavel, Říčany u Prahy, CZ;	1998-1926	D 06 F 7/00
POPELKA David Mgr., Olomouc, CZ;	1998-1858	A 01 G 25/00	SCHALLER Pavel, Říčany u Prahy, CZ;	1998-1923	B 60 P 7/00
POPELKA Ludvík, Olomouc, CZ;	1998-1858	A 01 G 25/00	SCHALLER Pavel, Říčany u Prahy, CZ;	1998-1924	A 23 L 3/015
PREUSSENELEKTRA ENGINEERING GMBH, Gelsenkirchen-Buer, DE;	1999-2893	B 01 D 53/50	SCHALLER Pavel, Říčany u Prahy, CZ;	1998-1925	A 23 P 1/08
PRIZER PRODUCTS INC., Groton, CT, US;	1999-513	A 61 K 31/4412	SCHERING AKTIENGESELLSCHAFT, Berlin, DE;	1999-2805	C 07 J 41/00
PROCATALYSE S. A., Rueil Malmaison, FR;	1999-1429	C 01 B 15/023	SCHERING AKTIENGESELLSCHAFT, Berlin, DE;	1998-3606	A 61 K 31/565
PROFESSOR N. E. ZHUKOVSKY CENTRAL AEROHYDRODYNAMIC INSTITUTE, Moscow, RU;	1999-2592	G 01 P 13/02	SCHERING AKTIENGESELLSCHAFT, Berlin, DE;	1998-3606	A 61 K 31/565
PROF. DR. ING. STEIN & PARTNER GMBH, Bochum, DE;	1999-2349	E 03 F 3/04	SCHWIHAG GESELLSCHAFT FÜR EISENBAHNOBERBAU MBH, Tägerwilen, CH;	1998-4051	E 01 B 7/22
QLT PHOTOTHERAPEUTICS, INC., Vancouver, CA;	1999-2047	A 61 K 31/409	SCHWIHAG GESELLSCHAFT FÜR EISENBAHNOBERBAU MBH, Tägerwilen, CH;	1998-4052	E 01 B 7/02
RAG AKTIENGESELLSCHAFT, Essen, DE;	1999-1638	F 16 J 15/00	SCIL ANIMAL CARE COMPANY GMBH, Viernheim, DE;	1999-3701	G 06 F 7/06
RAYTEC B. V., Drunen, NL;	1998-2341	A 45 D 34/04	SGL TECHNIK GMBH, Meitingen, DE;	1999-2318	F 16 J 15/22
REPO Jouni Tapio, Helsinki, FI;	1999-1783	E 04 C 3/29	SGL TECHNIK GMBH, Meitingen, DE;	1999-2319	F 16 J 15/22
REUBI J. C., Wabern, AT;	1999-2790	A 61 K 51/00	ROCKWOOL INTERNATIONAL A/S, Hedehusene, DK;	1998-1634	C 03 B 37/05
RHONE-POULENC AGRO, Lyon, FR;	1999-3172	C 07 D 231/38			
RHONE-POULENC AGRO, Lyon, FR;	1999-3103	C 07 D 231/38			
RHONE-POULENC AGRO, Lyon, FR;	1999-3197	C 07 D 231/10			
RMF DICTAGENE S. A., Prilly, CH;	1999-804	C 07 K 1/00			
ROBERT BOSCH GMBH, Stuttgart, DE;	1999-2143	B 60 R 25/04			
ROCHE DIAGNOSTICS GMBH, Mannheim, DE;	1998-3364	A 61 K 31/663			
ROCHE DIAGNOSTICS GMBH, Mannheim, DE;	1999-3339	C 07 D 417/14			

SHELL INTERNATIONALE RESEARCH MAATSCHAPPIJ B. V., Hague, NL;	1999-553	B 01 D 53/86	THEMIS, A.S., Rožnov pod Radhoštěm, CZ;	1998-4150	B 28 D 1/08
SHELL INTERNATIONALE RESEARCH MAATSCHAPPIJ B. V., Hague, NL;	1999-1342	C 10 M 169/06	THE BABCOCK & WILCOX COMPANY, New Orleans, LA, US;	1999-1952	F 23 G 5/00
SHELL INTERNATIONALE RESEARCH MAATSCHAPPIJ B. V., Hague, NL;	1999-2411	B 01 F 15/00	THE BOARD OF REGENTS OF THE UNIVERSITY OF TEXAS, Austin, TX, US;	1998-3606	A 61 K 31/565
SHIMANO INC, Osaka, JP;	1999-1999	B 62 L 3/00	THE GOODYEAR TIRE AND RUBBER COMPANY, Akron, OH, US;	1999-483	C 08 F 212/08
SHIMANO INC, Osaka, JP;	1999-2175	B 62 L 1/00	THE GOODYEAR TIRE AND RUBBER COMPANY, Akron, OH, US;	1999-1606	C 08 F 210/12
SIEMENS AKTIENGESELLSCHAFT, München, DE;	1999-2125	G 01 R 31/02	THE LIPOSOME COMPANY, INC., Princeton, NJ, US;	1999-2380	A 61 K 9/127
SIEMENS AKTIENGESELLSCHAFT, München, DE;	1999-2847	G 08 C 17/02	THE LIPOSOME COMPANY, INC., Princeton, NJ, US;	1999-2376	A 61 K 38/00
SIEMENS BUILDING TECHNOLOGIES AG, Männedorf, CH;	1999-2453	G 08 B 17/10	THE MEAD CORPORATION, Dayton, OH, US;	1998-2795	B 65 D 71/46
SIM AUTOMATION GMBH & CO. KG, Heiligenstadt, DE;	1999-1579	B 23 Q 7/00	THE PROCTER & GAMBLE COMPANY, Cincinnati, OH, US;	1999-2216	D 21 H 17/67
SMITHKLINE BEECHAM CORPORATION, Philadelphia, PA, US;	1998-2225	A 61 K 39/395	THE PROCTER & GAMBLE COMPANY, Cincinnati, OH, US;	1999-3412	A 61 K 9/00
SMITHKLINE BEECHAM CORPORATION, Philadelphia, PA, US;	1999-2579	C 07 D 235/08	THE PROCTER & GAMBLE COMPANY, Cincinnati, OH, US;	1999-2948	C 07 H 13/06
SMITHKLINE BEECHAM CORPORATION, Philadelphia, PA, US;	1999-2415	C 07 D 213/02	THE PROCTER & GAMBLE COMPANY, Cincinnati, OH, US;	1999-1208	C 11 D 3/39
SMITHKLINE BEECHAM PLC, Brentford, GB;	1999-77	A 61 K 31/425	THE PROCTER & GAMBLE COMPANY, Cincinnati, OH, US;	1999-946	C 11 D 3/00
SMITHKLINE BEECHAM PLC, Brentford, GB;	1999-2497	A 61 K 31/445	THE PROCTER & GAMBLE COMPANY, Cincinnati, OH, US;	1999-344	C 11 D 3/386
SMITHKLINE BEECHAM PLC, Brentford, GB;	1999-2293	C 12 P 41/00	THE PROCTER & GAMBLE COMPANY, Cincinnati, OH, US;	1999-18	C 11 D 1/65
SOCIEDAD LIMITADA PARA EL DESARROLLO CIENTIFICO APLICADO, Barcelona, ES;	1999-2391	A 61 K 6/02	THE PROCTER & GAMBLE COMPANY, Cincinnati, OH, US;	1999-3411	A 61 K 9/00
SOLVAY FLUOR UND DERIVATE GMBH, Hannover, DE;	1999-1814	B 01 F 3/02	THE PROCTER & GAMBLE COMPANY, Cincinnati, OH, US;	1999-3207	A 61 K 6/00
SOMMER ALLIBERT - LIGNOTOCK GMBH, Wörth am Rhein, DE;	1999-2759	B 60 J 5/04	THE PROCTER & GAMBLE COMPANY, Cincinnati, OH, US;	1998-3475	D 21 F 11/00
SPIILKA Oldřich, Olomouc, CZ;	1998-2004	H 04 N 7/08	THE REGENTS OF UNIVERSITY OF CALIFORNIA, Oakland, CA, US;	1999-2795	C 07 D 498/10
SPOLANA A.S., Neratovice, CZ;	1998-1967	B 01 D 15/08	THE SECRETARY OF STATE FOR DEFENCE, Farnborough, GB;	1999-2013	B 01 L 7/00
SPOLANA A.S., Neratovice, CZ;	1998-2174	C 08 F 14/06	THE UNIVERSITY OF BRITISH COLUMBIA, Vancouver, CA;	1999-2047	A 61 K 31/409
ST. LOUIS UNIVERSITY, St. Louis, MO, US;	1999-3064	A 61 K 39/12	THE UNIVERSITY OF NORTH CAROLINA AT CHAPEL HILL, Chapel Hill, NC, US;	1999-2337	A 61 K 38/13
SYHYTAL, SPOL. S R.O., Zlín, CZ;	1998-2113	C 01 F 7/76	THE WELLESLEY HOSPITAL FOUNDATION, Toronto, CA;	1998-2192	A 61 K 45/06
SYHYTAL S. R. O., Zlín, CZ;	1998-2113	C 01 F 7/76	TIENSE SUIKERRAFFINADERIJ N. V., Brussel, BE;	1999-2988	C 08 B 37/18
S. C. JOHNSON & SON, INC., Racine, WI, US;	1999-2091	A 01 N 25/04	TIMMINCO LIMITED, Toronto, CA;	1998-4321	C 22 C 1/03
ŠAŠEK Karel ing., Praha, CZ;	1998-1860	A 01 F 25/14	TIOXIDE GROUP SERVICES LIMITED, London, GB;	1999-2958	C 01 G 49/00
TECHNISCHE UNIVERSITÄT DRESDEN, Dresden, DE;	1999-2250	B 27 K 5/00	TOPOL Jan, Cirkvice u Kutné Hory, CZ;	1998-1119	C 02 F 3/18
TEICH AKTIENGESELLSCHAFT, Obergrafendorf, AT;	1999-2646	B 41 F 19/02	TRNKA Milan, Kladno, CZ;	1998-1856	A 63 C 9/00
TELEFONAKTIEBOLAGET LM ERICSSON (PUBL), Stockholm, SE;	1999-1722	H 04 B 7/26			

TRW OCCUPANT RESTRAINT SYSTEMS GMBH AND CO. KG, Alfdorf, DE;	1999-2140	B 60 R 21/16	WORLDSPACE, INC., Washington, DC, US;	1999-1541	H 04 B 7/185
TRW OCCUPANT RESTRAINT SYSTEMS GMBH AND CO. KG, Alfdorf, DE;	1999-2186	B 60 R 21/16	W. R. GRACE & CO.-CONN., New York, NY, US;	1999-2500	B 01 J 20/28
UNILEVER N.V., Rotterdam, NL;	1999-2604	A 23 D 9/00	W. SCHLAFHORST AG & CO., Mönchengladbach, DE;	1999-2164	D 01 H 4/12
UNILEVER N. V., Rotterdam, NL;	1999-2705	A 61 K 7/48	W. SCHLAFHORST AG & CO., Mönchengladbach, DE;	1999-2416	D 01 H 11/00
UNILEVER N. V., Rotterdam, NL;	1999-1379	C 11 D 17/00	YEDA RESEARCH AND DEVELOPMENT CO. LTD., Rehovot, IL;	1999-2471	C 12 N 15/12
UNILEVER N. V., Rotterdam, NL;	1999-1374	C 11 D 17/00	ZAMBON GROUP S.P.A., Vicenza, IT;	1999-2545	C 07 F 3/06
UNILEVER N. V., Rotterdam, NL;	1999-974	C 11 D 3/37	ZEMEK Šimon, Zlín, CZ;	1998-2186	E 06 B 3/263
UNILEVER N. V., Rotterdam, NL;	1999-887	C 11 D 13/16	ZIEGLER Axel, Düsseldorf, DE;	1999-2409	G 01 F 11/28
UNILEVER N. V., Rotterdam, NL;	1999-2431	A 61 K 7/00			
UNILEVER N. V., Rotterdam, NL;	1999-1898	C 11 D 3/39			
UNIPLĚT TŘEBÍČ, A. S., Třebíč, CZ;	1998-1895	D 04 B 15/32			
UNITED STATES GYPSUM COMPANY, Chicago, IL, US;	1999-1408	C 04 B 28/14			
UNIVERSITY OF GEORGIA RESEARCH FOUNDATION, INC., Athens, GA, US;	1999-2499	B 32 B 23/08			
UNIVERSITY OF GUELPH, Guelph, IN, CA;	1999-2586	C 12 N 15/82			
UNIVERSITY OF VERMONT AND STATE AGRICULTURAL COLLEGE, Burlington, VT, US;	1998-2225	A 61 K 39/395			
USM U. SCHÄRER SÖHNE AG, Münsingen, CH;	1998-3833	A 47 B 83/04			
ÚSTAV MAKROMOLEKULÁRNÍ CHEMIE AV ČR, Praha, CZ;	1998-1931	C 08 F 210/10			
ÚSTAV MOLEKULÁRNÍ BIOLOGIE ROSTLIN AV ČR, České Budějovice, CZ;	1998-1779	C 12 N 15/65			
VALEO CLIMATISATION, La Verrière, FR;	1998-3377	B 60 H 1/00			
VALEO CLIMATISATION, La Verrière, FR;	1999-3019	B 60 H 1/00			
VAN DIJK TECHNICS WORLWIDE N. V., Curacao, NL;	1999-3294	G 01 M 15/00			
VERWALTUNGSGESELLSCHAFT SÜD MBH, Drážďany, DE;	1999-2338	G 09 F 13/00			
VETROTECH SAINT-GOBAIN (INTERNATIONAL) AG, Walchwil, CH;	1999-2290	E 06 B 5/16			
VETROTEX FRANCE, Chambéry, FR;	1998-2090	B 32 B 31/26			
VICTORIA SERURITY PRINTING A. S., Praha, CZ;	1998-1988	B 42 D 15/10			
VOEST-ALPINE INDUSTRIEANLAGENBAU GMBH, Linz, AT;	1999-1135	C 21 B 13/00			
VÚFB, A. S., Praha, CZ;	1998-1941	C 07 C 321/30			
VÚSU A.S., Teplice, CZ;	1998-2142	B 09 B 3/00			
VÚTS LIBEREC A. S., Liberec, CZ;	1998-1896	G 01 P 3/42			
VYSOKÁ ŠKOLA CHEMICKO-TECHNOLOGICKÁ, Praha, CZ;	1998-2113	C 01 F 7/76			
WORLDSPACE, INC., Washington, DC, US;	1999-1707	H 04 B 7/185			

FG4A

Udělené patenty

V období uzávěrky tohoto čísla Věstníku udělil Úřad průmyslového vlastnictví tyto patenty. Udělené patenty se oznamují podle kódu (B6).

286062	E05B 19/00	286141	A23G 1/21
286063	B32B 27/04	286142	B30B 9/20
286064	E04H 12/22	286143	H04B 7/00
286065	C07D 211/90	286144	D01D 5/098
286066	C07K 14/62	286145	F28F 1/40
286067	C07C 17/02	286146	B03D 1/006
286068	F23N 5/02	286147	C07D 213/82
286069	C07J 73/00	286148	B07B 1/54
286070	A61F 2/14	286149	A61B 8/00
286071	A44B 11/14	286150	C22C 21/12
286072	B23O 7/04	286151	C03B 5/187
286073	F15B 21/12	286152	G03H 1/18
286074	F15B 11/04	286153	C04B 14/02
286075	F16L 3/04	286154	C04B 24/34
286076	F16L 47/06	286155	B22D 11/16
286077	C12P 41/00	286156	A61K 7/16
286078	B32B 31/00	286157	C07D 498/18
286079	C07D 215/12	286158	E05B 27/00
286080	A61K 31/415	286159	B29C 33/38
286081	C07D 311/68	286160	C07D 471/04
286082	H04L 5/06	286161	A61K 31/445
286083	B23O 7/04	286162	C12P 41/00
286084	C03B 19/06	286163	H04M 11/00
286085	B60R 22/46	286164	B24B 9/08
286086	F23D 3/40	286165	B28D 1/08
286087	E01F 9/093		
286088	D01H 4/36		
286089	B29B 17/00		
286090	C07C 401/00		
286091	A01N 25/14		
286092	C07D 487/04		
286093	G01K 17/06		
286094	C07C 67/03		
286095	A61N 1/30		
286096	A23K 1/17		
286097	F28G 9/00		
286098	C11D 3/33		
286099	F42B 3/13		
286100	B26D 3/08		
286101	H04O 7/18		
286102	A61K 9/24		
286103	G01N 21/19		
286104	G01N 27/416		
286105	C07D 205/08		
286106	C07C 229/08		
286107	F16L 41/00		
286108	C07K 11/02		
286109	C07D 211/60		
286110	B30B 15/26		
286111	C03C 3/087		
286112	B26D 1/46		
286113	G01B 11/10		
286114	B61F 5/14		
286115	A01N 25/32		
286116	E06B 9/17		
286117	C01B 3/24		
286118	A23L 1/22		
286119	A61K 47/14		
286120	B21B 31/08		
286121	B09B 3/00		
286122	C07D 333/20		
286123	F15B 5/00		
286124	B65D 85/60		
286125	H03K 17/78		
286126	C07K 7/06		
286127	B32B 27/12		
286128	C07D 498/04		
286129	H01B 9/00		
286130	B26B 21/00		
286131	D21C 9/10		
286132	A61K 9/16		
286133	B21B 31/16		
286134	G08C 17/02		
286135	C07C 303/32		
286136	B42D 15/10		
286137	C07D 285/34		
286138	F41J 2/02		
286139	C07K 5/08		
286140	B21D 17/02		

- 7 (51) **A 01 N 25/14, A 01 N 57/12, A 01 N 59/26**
 (11) 286091
 (40) 13.10.1999
 (21) **1990-6253**
 (73) RHONE-POULENC AGROCHIMIE, Lyon, FR;
 (72) Hytte Jean-Michel, Lyon, FR;
 Segaud Christian, Genas, FR;
 (54) **Koncentrovaný fungicidní prostředek ve formě granulí, způsoby jeho výroby a způsob ošetření rostlin za jeho použití**
 (32) 14.12.1989
 (31) 1989/8916851
 (33) FR
 (22) 13.12.1990
 (74) Traplová Jarmila JUDr., Praha 1;
- 7 (51) **A 01 N 25/32, A 01 N 35/06, A 01 N 35/10, A 01 N 37/42, A 01 N 41/10, A 01 N 43/16, A 01 N 43/18, A 01 N 43/40, A 01 N 43/54**
 (11) 286115
 (40) 13.10.1999
 (21) **1988-4882**
 (73) ZENECA INC., Wilmington, DE, US;
 (72) Buren Lawrence L., Cupertino, CA, US;
 Hsu Joanna K., Sunnyvale, CA, US;
 Ensminger Michael P., San Jose, CA, US;
 Duerksen Charles J., Visalia, CA, US;
 Poletika Nicholas N., Visalia, CA, US;
 Rodriguez Benjamin P., Visalia, CA, US;
 (54) **Herbicidní prostředek a způsob snižování poškození plodin**
 (32) 06.07.1987, 22.06.1988
 (31) 1987/070015, 1988/208269
 (33) US, US
 (22) 05.07.1988
 (74) Čermák Karel JUDr., Praha 1, 11000;
- 7 (51) **A 23 G 1/21, A 23 G 1/20, A 23 G 1/22, A 23 G 1/28, A 23 G 3/02**
 (11) 286141
 (40) 13.12.1995
 (21) **1995-1296**
 (73) UNILEVER N. V., Rotterdam, NL;
 (72) Binley Gary Norman, Kettering, GB;
 (54) **Způsob výroby produktů obsahujících tuk**
 (32) 20.11.1992
 (31) 1992/92310634
 (33) EP
 (86) PCT/EP93/03214
 (87) WO 94/12046
 (22) 16.11.1993
 (74) Korejzová Zdeňka JUDr., Spálená 29, Praha 1, 11000;
- 7 (51) **A 23 K 1/17, A 23 K 1/14**
 (11) 286096
 (40) 13.07.1994
 (21) **1993-2815**
 (73) ELI LILLY AND COMPANY, Indianapolis, IN, US;
 (72) Schadewald Mary Beth, Indianapolis, IN, US;
 Vanevenhoven Peter Watson, West Terre Haute, IN, US;
 (54) **Předsměs pro krmivo pro zvířata a způsob její výroby**
 (32) 21.12.1992
 (31) 1992/993430
 (33) US
 (22) 17.12.1993
 (74) Švorčík Otakar JUDr. advokát, Hálkova 2, Praha 2, 12000;
- 7 (51) **A 23 L 1/22**
 (11) 286118
 (40) 14.06.1995
 (21) **1994-2267**
 (73) GIVAUDAN ROURE (INTERNATIONAL) SA, Vernier-Geneva, CH;
 (72) Wampler Daniel J., Cincinnati, OH, US;
 Soper Jon C., Huber Heights, OH, US;
 Pearl Theodore T., Cincinnati, OH, US;
 (54) **Způsob výroby kapslí s aromatickým olejem**
 (32) 30.03.1992
 (31) 1992/859349
 (33) US
 (86) PCT/US93/03000
 (87) WO 93/19622
 (22) 30.03.1993
 (74) Sedlák Zdeněk ing., Mendlovo nám. 1a, Brno, 60300;
- 7 (51) **A 44 B 11/14, B 60 R 22/48**
 (11) 286071
 (40) 16.04.1997
 (21) **1996-1899**
 (73) TRW OCCUPANT RESTRAINT SYSTEMS GMBH, Alfdorf, DE;
 (72) Wier Franz, Göggingen, DE;
 (54) **Uzávěr pro bezpečnostní pásy**
 (32) 29.06.1995
 (31) 1995/29510590
 (33) DE
 (22) 27.06.1996
 (74) Korejzová Zdeňka JUDr., Spálená 29, Praha 1, 11000;
- 7 (51) **A 61 B 8/00, A 61 K 49/00**
 (11) 286149
 (40) 19.10.1994
 (21) **1994-612**
 (73) SONUS PHARMACEUTICALS, INC., Bothell, WA, US;
 (72) Quay Steven C., Pacific Palisades, CA, US;
 (54) **Kontrastní prostředek pro zlepšené zobrazování**
 (32) 17.09.1991, 05.06.1992
 (31) 1991/761311, 1992/893657
 (33) US, US
 (86) PCT/US92/07250
 (87) WO 93/05819
 (22) 02.09.1992
 (74) Korejzová Zdeňka JUDr., Spálená 29, Praha 1, 11000;
- 7 (51) **A 61 F 2/14**
 (11) 286070
 (40) 16.10.1996
 (21) **1996-1429**
 (73) NOVARTIS AG, Basle, CH;
 (73) COMMONWEALTH SCIENTIFIC AND INDUSTRIAL RESEARCH ORGANISATION, Parkville, Vic, AU;
 (72) Steele John Gerard, North Rocks, AU;
 Holden Brian A., Kingsford, AU;
 Sweeney Debbie, Roseville, AU;
 O'Leary Dan, Hurstville, AU;
 Schindhelm Klaus, Cherrybrook, AU;
 Vannas Antti, Helsinki, FI;
 Johnson Graham, Peakhurst, AU;
 (54) **Rohovková náhrada**
 (32) 19.11.1993
 (31) 1993/2549
 (33) AU
 (86) PCT/EP94/03680
 (87) WO 95/13764

- (22) 09.11.1994
(74) Kubát Jan Ing., Přístavní 24, Praha 7, 17000;
- 7 (51) **A 61 K 31/415, A 61 K 9/52**
(11) 286080
(40) 16.10.1996
(21) **1996-2055**
(73) LABORATOIRES DES PRODUITS ETHIQUES
ETHYPHARM, Houdan, FR;
(72) Leduc Gérard, Malesherbes, FR;
Debregeas Patrice, Paris, FR;
(54) **Galenická forma derivátů 5-nitroimidazolu a farmaceutický prostředek, který ji obsahuje**
(32) 14.01.1994
(31) 1994/9400394
(33) FR
(86) PCT/FR95/00039
(87) WO 95/19168
(22) 12.01.1995
(74) PATENTSERVIS PRAHA a.s., Jivenská 1273, Praha 4, 14021;
- 7 (51) **A 61 K 31/445, A 61 K 31/40, A 61 K 31/38, A 61 P 3/14**
(11) 286161
(40) 14.01.1998
(21) **1997-2403**
(73) ELI LILLY AND COMPANY, Indianapolis, IN, US;
(72) Boss Susan Margaret, Medina, OH, US;
Dere Willard Honglen, Carmel, IN, US;
(54) **Farmaceutický prostředek pro snižování hladiny vápníku v séru**
(32) 30.01.1995
(31) 1995/380881
(33) US
(86) PCT/US96/01406
(87) WO 96/23501
(22) 29.01.1996
(74) Švorčík Otakar JUDr., Hájkova 2, Praha 2, 12000;
- 7 (51) **A 61 K 47/14, A 61 K 47/26, A 61 K 31/38, A 61 K 31/445, A 61 P 5/28, A 61 P 5/32**
(11) 286119
(40) 18.10.1995
(21) **1995-499**
(73) ELI LILLY AND COMPANY, Indianapolis, IN, US;
(72) Gibson Lowell Lee, Greenwood, IN, US;
Hartauer Kerry John, Indianapolis, IN, US;
Stowers Julian Larry, Indianapolis, IN, US;
Sweetana Stephanie Ann, Bloomington, IN, US;
Thakkar Arvind Lavji, Indianapolis, IN, US;
(54) **Farmaceutický prostředek pro orální podání**
(32) 02.03.1994
(31) 1994/204915
(33) US
(22) 24.02.1995
(74) Švorčík Otakar JUDr., Hájkova 2, Praha 2, 12000;
- 7 (51) **A 61 K 7/16**
(11) 286156
(40) 11.08.1999
(21) **1989-7510**
(73) COLGATE-PALMOLIVE COMPANY, New York, NY, US;
(72) Nabi Nuran, North Brunswick, NJ, US;
Gaffar Abdul, Princeton, NJ, US;
Afflitto John, Brookside, NJ, US;
Stringer Orum, Yardley, PA, US;
- Prencipe Michael, East Windsor, NJ, US;
Robinson Richard S., Piscataway, NJ, US;
Miller Jeffrey, Sayreville, NJ, US;
Potini Chimpiramma, East Brunswick, NJ, US;
Collins Michael Allan, Keyport, NJ, US;
Shackil Theresa Gabrielle, Vincentown, NJ, US;
(54) **Sestava zahrnující dávkovací zásobník a jeho obsah, přičemž zásobník je z pevného, syntetického, organického, neelastomerního plastického polymerního materiálu**
(32) 29.12.1988, 25.08.1989, 25.08.1989, 25.08.1989, 25.08.1989, 25.08.1989, 21.09.1989, 26.10.1989
(31) 1988/291712, 1989/398592, 1989/398606, 1989/398566, 1989/398605, 1989/399669, 1989/410682, 1989/427660
(33) US, US, US, US, US, US, US, US
(22) 28.12.1989
(74) Všetečka Miloš JUDr., Praha 1, 11000;
- 7 (51) **A 61 K 9/16, A 61 P 3/14, A 61 P 19/08, A 61 P 19/10**
(11) 286132
(40) 16.10.1996
(21) **1996-1327**
(73) LEIRAS OY, Turku, FI;
(72) Pohjala Esko, Tampere, FI;
Nupponen Heikki, Kangasala, FI;
Lehmussaari Kari, Tampere, FI;
(54) **Způsob přípravy klodronátových prostředků**
(32) 12.11.1993
(31) 1993/935019
(33) FI
(86) PCT/FI94/00509
(87) WO 95/13054
(22) 11.11.1994
(74) PATENTSERVIS PRAHA a.s., Jivenská 1273, Praha 4, 14021;
- 7 (51) **A 61 K 9/24, A 61 K 31/56**
(11) 286102
(40) 14.08.1996
(21) **1996-128**
(73) AMERICAN HOME PRODUCTS CORPORATION, Madison, NJ, US;
(72) Barcomb Reginald Joseph, Mooers Forks, NY, US;
(54) **Cukerný potahovací prostředek a lisovaná tableta**
(32) 17.01.1995
(31) 1995/373667
(33) US
(22) 16.01.1996
(74) Korejzová Zdeňka JUDr., Spálená 29, Praha 1, 11000;
- 7 (51) **A 61 N 1/30**
(11) 286095
(40) 13.10.1999
(21) **1993-276**
(73) LABORATOIRES D'HYGIENE ET DE DIETETIQUE (L. H. D.), Paris, FR;
(72) Teillaud Eric, Talant, FR;
Bevan Bruno, Chevigny St Sauveur, FR;
Mikler Claude, Dijon, FR;
Reilly Paul, Hardwick-Cambs, GB;
(54) **Zařízení pro generování elektrického napětí s předem stanoveným tvarem vlny**
(32) 27.02.1992
(31) 1992/9202276
(33) FR
(22) 25.02.1993

- (74) Traplová Jarmila JUDr. advokátka, U průhonu 36, Praha 7, 17000;
- 7 (51) **B 03 D 1/006, // B 03 D 103:08**
 (11) 286146
 (40) 17.11.1999
 (21) **1997-3839**
 (73) OKD, A. S., Ostrava, CZ;
 (72) Vidlár Jiří Prof. Ing. CSc., Ostrava, CZ;
 Orlík Roman Ing., Ostrava, CZ;
 Horák Jaromír PhDr. Ing., Ostrava, CZ;
 (54) **Způsob pěnové flotace černouhelných kalů se sníženou pěnivostí a zvýšenou selektivitou**
 (22) 03.12.1997
 (74) Šimíček Adolf, Gregorova 3, Ostrava-Moravská Ostrava, 72941;
- 7 (51) **B 07 B 1/54, B 07 B 1/46, B 07 B 1/30**
 (11) 286148
 (40) 13.04.1994
 (21) **1993-2554**
 (73) Bühler AG, Uzwil, CH;
 (72) Keller Alois, Uzwil, CH;
 (54) **Zařízení pro rovinný vysévač**
 (32) 29.02.1992
 (31) 1991/631
 (33) CH
 (86) PCT/CH93/00046
 (87) WO 93/16815
 (22) 24.02.1993
 (74) PATENTSERVIS PRAHA, Jívenská 1/1273, Praha 4, 14021;
- 7 (51) **B 09 B 3/00, C 10 J 3/00, C 10 J 3/20**
 (11) 286121
 (40) 16.07.1997
 (21) **1995-3282**
 (73) SOKOLOVSKÁ UHELNÁ, A. S., Sokolov, CZ;
 (72) Žďárský Bohuslav, Chodov, CZ;
 Vlček Jiří, Karlovy Vary, CZ;
 Matějček Ladislav, Chodov, CZ;
 Peterka Jiří ing., Karlovy Vary, CZ;
 (54) **Způsob likvidace odpadů v tlakovém generátoru a zařízení k jeho provádění**
 (22) 13.12.1995
 (74) Zeman Petr, U Porcelánky 1012, Chodov, 35735;
- 7 (51) **B 21 B 31/08, B 21 B 13/04**
 (11) 286120
 (40) 11.12.1996
 (21) **1995-1250**
 (73) Vítkovice a. s., Ostrava 6, CZ;
 (72) Hájek Petr ing., Ostrava-Poruba, CZ;
 (54) **Válcovací stolice profilů trio v kazetovém uspořádání**
 (22) 15.05.1995
- 7 (51) **B 21 B 31/16, B 21 B 31/20, B 21 B 37/58**
 (11) 286133
 (40) 13.05.1998
 (21) **1996-2929**
 (73) VÍTKOVICE, A. S., Ostrava, CZ;
 (72) Hájek Petr Ing., Ostrava-Poruba, CZ;
 (54) **Zařízení pro polohové hydraulické nastavování, vyvažování a výměnu válců válcovacích stolic**
 (22) 07.10.1996
- 7 (51) **B 21 D 17/02, B 21 D 41/00, B 21 D 51/16, F 16 L 13/14**
 (11) 286140
 (40) 14.02.1996
 (21) **1994-2566**
 (73) WITZIG & FRANK TURMATIC GMBH, Offenburg, DE;
 (72) Viegener Walter, Attendorn-Biekhofen, DE;
 Walter Heinz, Renningen, DE;
 Grau Wolfgang, Böblingen, DE;
 (54) **Způsob výroby stlačitelného fitinku a zařízení k provádění tohoto způsobu**
 (32) 23.10.1993, 24.03.1994
 (31) 1993/4336261, 1994/4410146
 (33) DE, DE
 (22) 18.10.1994
 (74) Čermák Karel JUDr., Národní 32, Praha 1, 11000;
- 7 (51) **B 22 D 11/16, B 22 D 41/24**
 (11) 286155
 (40) 15.10.1991
 (21) **1989-4790**
 (73) METACON AG, Curych, CH;
 Cecchini Silvio, Curych, CH;
 Vetterli Walter, Winterthur, CH;
 (54) **Způsob ovládání změny škrťací polohy šoupátkového uzávěru**
 (32) 31.08.1988
 (31) 1988/88114177
 (33) EP
 (22) 14.08.1989
 (74) Čermák Karel dr., Národní 32, Praha 1, 11666;
- 7 (51) **B 23 Q 7/04, B 23 Q 7/14**
 (11) 286083
 (40) 14.01.1998
 (21) **1996-3758**
 (73) GRÜNER MAGNUS, Bad Überkingen, DE;
 (72) Grüner Magnus, Bad Überkingen, DE;
 (54) **Centrum obrábění**
 (32) 29.06.1994
 (31) 1994/4422416
 (33) DE
 (86) PCT/EP95/02385
 (87) WO 96/00633
 (22) 20.06.1995
 (74) Čermák Karel Dr., Národní 32, Praha 1, 11000;
- 7 (51) **B 23 Q 7/04, B 25 J 15/00, B 66 C 1/54**
 (11) 286072
 (40) 16.06.1999
 (21) **1997-3972**
 (73) TOS KUŘIM - OS, S. R. O., Kuřim, CZ;
 (72) Dokoupil Vladimír Ing. CSc., Brno, CZ;
 Helán Jan Ing., Kuřim, CZ;
 Zdráhal Zdeněk, Kuřim, CZ;
 (54) **Chapač**
 (22) 09.12.1997
- 7 (51) **B 24 B 9/08, B 24 B 7/24**
 (11) 286164
 (40) 17.11.1999
 (21) **1998-324**
 (73) PRECIOSA A. S., Jablonec nad Nisou, CZ;
 (72) Filip Radoslav ing., Liberec, CZ;
 (54) **Způsob upevňování polotovarů ze skla**
 (22) 04.02.1998
- 7 (51) **B 26 B 21/00, B 26 B 21/22**
 (11) 286130
 (40) 16.10.1996
 (21) **1996-917**
 (73) THE GILLETTE COMPANY, Boston, MA, US;

- (72) Gilder Bernard, Twyford, GB;
Terry John Charles, Reading, GB;
- (54) **Holicí přístroj**
- (32) 29.09.1993
- (31) 1993/9320058
- (33) GB
- (86) PCT/US94/10717
- (87) WO 95/09071
- (22) 22.09.1994
- (74) Švorčík Otakar JUDr., Hálkova 2, Praha 2, 12000;
- 7 (51) **B 26 D 1/46, B 26 D 1/547**
- (11) 286112
- (40) 13.10.1999
- (21) **1998-762**
- (73) VOJTĚCHOVSKÝ Karel RNDr., Rožnov pod Radhoštěm, CZ;
- (72) Vojtěchovský Karel RNDr., Rožnov pod Radhoštěm, CZ;
- (54) **Způsob optimalizace technologie řezání tvrdých materiálů a zařízení k provádění tohoto způsobu**
- (22) 13.03.1998
- (74) Soukup Petr ing., Švédská 3, Olomouc, 77200;
- 7 (51) **B 26 D 3/08, B 26 D 7/18, B 26 F 1/08, B 26 F 1/10**
- (11) 286100
- (40) 17.07.1996
- (21) **1996-525**
- (73) DOTTA ANGELO, Bologna, IT;
- (73) PLASTOD S. P. A., Lippo di Calderara, IT;
- (72) Dotta Angelo, Bologna, IT;
- (54) **Zařízení pro děrování pásů náplastí**
- (32) 25.08.1993
- (31) 1993TO/627
- (33) IT
- (86) PCT/EP94/02579
- (87) WO 95/05927
- (22) 04.08.1994
- (74) Korejzová Zdeňka JUDr., Spálená 29, Praha 1, 11000;
- 7 (51) **B 28 D 1/08, H 01 L 21/304**
- (11) 286165
- (40) 12.01.2000
- (21) **1998-4150**
- (73) THEMIS, A.S., Rožnov pod Radhoštěm, CZ;
- (72) Vojtěchovský Karel RNDr., Rožnov pod Radhoštěm, CZ;
- (54) **Způsob řezání ingotů z tvrdých materiálů na desky a pila k provádění tohoto způsobu**
- (22) 16.12.1998
- (74) Soukup Petr ing., Švédská 3, Olomouc, 77200;
- 7 (51) **B 29 B 17/00, B 29 D 7/00**
- (11) 286089
- (40) 12.08.1998
- (21) **1997-3761**
- (73) KUNSTSTOFF-UND UMWELTTECHNIK GMBH, Forst, DE;
- (72) Unger Reinhard, Forst, DE;
Schirmbeck Johann, Mítraching, DE;
- (54) **Způsob úpravy a zpracování plastů, obsahujících zejména polyvinylbutyral se zbytkovými látkami, zejména ulpělým sklem a plastový sekundární produkt získaný tímto způsobem**
- (32) 27.11.1996
- (31) 1996/19650848
- (33) DE
- (22) 27.11.1997
- (74) Sedlák Zdeněk Ing., Mendlovo nám. 1a, Brno, 60300;
- 7 (51) **B 29 C 33/38, B 29 C 33/40**
- (11) 286159
- (40) 13.01.1999
- (21) **1997-322**
- (73) SPÁČIL Petr ing., Rožnov pod Radhoštěm, CZ;
- (72) Spáčil Petr ing., Rožnov pod Radhoštěm, CZ;
- (54) **Zůsob výroby dvoudílné lisovací formy**
- (22) 04.02.1997
- 7 (51) **B 30 B 15/26, B 30 B 15/14, B 30 B 15/30**
- (11) 286110
- (40) 12.02.1997
- (21) **1996-2124**
- (73) SCHULER PRESSEN GmbH & Co, Göppingen, DE;
- (72) Klemm Peter Dr. Ing., Stuttgart, DE;
Schumann Burkhard Dipl. Ing., Ottenbach, DE;
- (54) **Způsob napájení elektronicky řízených pohonů energií**
- (32) 20.07.1995
- (31) 1995/19526491
- (33) DE
- (22) 17.07.1996
- (74) Zelený Pavel JUDr., Hálkova 2, Praha 2, 12000;
- 7 (51) **B 30 B 9/20, C 13 D 1/06**
- (11) 286142
- (40) 14.02.1996
- (21) **1995-1648**
- (73) CHEN IRVING CHUNG-CHI, Hong Kong, HK;
- (72) Chen Irving Chung-Chi, Hong Kong, HK;
- (54) **Děrované těleso mlecího válce**
- (32) 22.12.1992
- (31) 1992/994917
- (33) US
- (86) PCT/GB93/02631
- (87) WO 94/14603
- (22) 22.12.1993
- (74) PATENTSERVIS PRAHA, a.s., Jivenská 1/1273, Praha 4, 14021;
- 7 (51) **B 32 B 27/04, F 41 H 5/04**
- (11) 286063
- (40) 17.05.1995
- (21) **1994-2149**
- (73) AKZO NOBEL NV, Arnhem, NL;
- (72) Böttcher Axel dr., Wesel, DE;
Stieber Ulrich, Mülheim, DE;
Fels Achim dr., Wuppertal, DE;
Mohr Michael, Wuppertal, DE;
- (54) **Laminované materiály a způsob jejich výroby**
- (32) 06.09.1993
- (31) 1993/4329890
- (33) DE
- (22) 06.09.1994
- (74) Korejzová Zdeňka JUDr., Spálená 29, Praha 1, 11000;
- 7 (51) **B 32 B 27/12, D 06 N 3/04**
- (11) 286127
- (40) 13.10.1999
- (21) **1995-2230**
- (73) CLOPAY PLASTIC PRODUCTS COMPANY INC., Cincinnati, OH, US;
- (72) Pai-Chuan Wu, Cincinnati, OH, US;
- (54) **Výtlačný laminát z netkaného vlákenného rouna a termoplastického filmu a způsob jeho výroby**
- (32) 12.03.1993

- (31) 1993/032355
(33) US
(86) PCT/US94/02491
(87) WO 94/20298
(22) 09.03.1994
(74) Smola Josef ing., Mendlovo nám. 1a, Brno, 60300;
- 7 (51) **B 32 B 31/00, B 29 C 44/06, B 60 R 13/08**
(11) 286078
(40) 17.05.1995
(21) **1995-8**
(73) HP-CHEMIE PELZER RESEARCH & DEVELOPMENT LTD, Waterford, DE;
(72) Pelzer Helmut, Witten, DE;
(54) **Způsob výroby textilní podlahové krytiny motorových vozidel a tato krytina**
(32) 04.07.1992
(31) 1992/4222023
(33) DE
(86) PCT/EP93/01699
(87) WO 94/01278
(22) 01.07.1993
(74) Hofejš Milan JUDr.ing., Národní třída č. 32, Praha 1, 11000;
- 7 (51) **B 42 D 15/10, G 07 C 1/30**
(11) 286136
(40) 17.01.1996
(21) **1994-57**
(73) MAOR TAMAR, Tel-Aviv, IL;
(72) Maor Tamar, Tel-Aviv, IL;
(54) **Karta, zejména parkovací karta**
(22) 11.01.1994
(74) Guttman Michal JUDr. ing. Andera Jiří ing., Na křivce 23, Praha 10, 10100;
- 7 (51) **B 60 R 22/46**
(11) 286085
(40) 12.11.1997
(21) **1997-1216**
(73) TRW OCCUPANT RESTRAINT SYSTEMS GMBH, Alfdorf, DE;
(72) Wier Franz, Göggingen, DE;
(54) **Systém bezpečnostního pásu**
(32) 23.04.1996
(31) 1996/29607362
(33) DE
(22) 22.04.1997
(74) Korejzová Zdeňka JUDr., Spálená 29, Praha 1, 11000;
- 7 (51) **B 61 F 5/14, B 61 F 5/22, B 61 F 5/24**
(11) 286114
(40) 13.10.1999
(21) **1999-1065**
(73) ABB DAIMLER-BENZ TRANSPORTATION (TECHNOLOGY) GMBH, Berlin, DE;
(72) Hachmann Ulrich Dr., Pyrbaum, DE;
Schüller Uwe, Nürnberg, DE;
Benker Thomas, Pegnitz, DE;
(54) **Kolejové vozidlo s vertikálním nosným aktuátorem**
(32) 04.04.1998
(31) 1998/19815197
(33) DE
(22) 25.03.1999
(74) Řezáč Petr Ing. CSc., Severovýchodní VI č.629/9, Praha 4, 14100;
- 7 (51) **B 65 D 85/60, B 65 D 81/36**
(11) 286124
- (40) 16.08.1995
(21) **1995-401**
(73) SOREMARTEC S. A., Arlon-Schoppach, BE;
(72) Ferrero Pietro, Rhode St. Genese, BE;
(54) **Pouzdro**
(32) 19.08.1992
(31) 1992/2584
(33) CH
(86) PCT/EP93/02177
(87) WO 94/04441
(22) 16.08.1993
(74) Korejzová Zdenka JUDr., Spálená 29, Praha 1, 11000;
- 7 (51) **C 01 B 3/24, C 09 C 1/48**
(11) 286117
(40) 12.04.1995
(21) **1994-1460**
(73) KVAERNER TECHNOLOGY AND RESEARCH LTD., London, GB;
(72) Lylum Steinar, Oslo, NO;
Haugsten Kjell, Oslo, NO;
Hox Ketil, Trondheim, NO;
Hugdahl Jan, Trondheim, NO;
Myklebust Nils, Trondheim, NO;
(54) **Způsob rozkladu uhlovodíků pro výrobu vodíku a sazí a zařízení k provádění tohoto způsobu**
(32) 12.12.1991
(31) 1991/914904
(33) NO
(86) PCT/NO92/00196
(87) WO 93/12030
(22) 11.12.1992
(74) Fischer Michael dipl. ing. patentový zástupce, Podskalská 2, Praha 2, 12800;
- 7 (51) **C 03 B 19/06**
(11) 286084
(40) 12.08.1998
(21) **1997-132**
(73) LINGART JURIJ Ing. DrSc., Praha, CZ;
(73) LINGART STANISLAV, Praha, CZ;
(73) LINGARTOVÁ MARINA, Praha, CZ;
(72) Lingart Jurij Ing. DrSc., Praha, CZ;
Lingart Stanislav, Praha, CZ;
Lingartová Marina, Praha, CZ;
(54) **Zařízení pro výrobu obkladových sklosilikátových desek**
(32) 27.09.1996
(31) 1996/0074
(33) EA
(22) 15.01.1997
(74) Reichel Pavel Ing., Lopatecká 14, Praha 4, 14700;
- 7 (51) **C 03 B 5/187, B 01 F 7/28**
(11) 286151
(40) 11.11.1998
(21) **1997-1364**
(73) TECHNISCHE GLASWERKE ILMENAU GMBH, Ilmenau, DE;
(73) DEGUSSA-HÜLS AKTIENGESELLSCHAFT, Frankfurt am/M, DE;
(72) Kümmerling Andreas, Ilmenau, DE;
Schwieger Christian Dr., Ilmenau, DE;
Heym Volker, Ilmenau, DE;
Stiebert Dietmar, Ilmenau, DE;
Eckert Wilfried, Ronneburg, DE;
Gölitzer Hubertus, Alzenau, DE;
(54) **Míchadlo pro roztavené sklo**
(32) 15.11.1994

- (31) 1994/4440704
(33) DE
(86) PCT/DE95/01585
(87) WO 96/15995
(22) 15.11.1995
(74) Chlustina Jiří Ing., Jana Masaryka 43-47, Praha 2, 12000;
- 7 (51) **C 03 C 3/087, C 03 C 4/02, C 03 C 4/08**
(11) 286111
(40) 18.05.1994
(21) **1996-3348**
(73) SAINT-GOBAIN VITRAGE INTERNATIONAL, Courbevoie, FR;
(72) Alvarez-Casariogo Pédro, Salinas, ES; Massol Jean-Jacques, Asnieres, FR;
(54) **Okenní sklo určené pro zasazení do automobilu**
(32) 03.10.1991
(31) 1991/12164
(33) FR
(86) PCT/FR92/00913
(87) WO 93/07095
(22) 02.10.1992
(74) Všečka Miloš JUDr., Hájkova 2, Praha 2, 12000;
- 7 (51) **C 04 B 14/02, C 04 B 18/12, C 04 B 28/02**
(11) 286153
(40) 12.01.2000
(21) **1998-3757**
(73) JIŘÍ PAVLICA - ZAPA BETON, Praha, CZ;
(72) Pavlica Jiří, Uherské Hradiště, CZ;
(54) **Beton s požadovaným množstvím zrn o velikosti do 0,25 mm**
(22) 19.11.1998
(74) Kubičková Květoslava Ing., Doubravčická 2201, Praha 2, 16635;
- 7 (51) **C 04 B 24/34**
(11) 286154
(40) 12.01.2000
(21) **1998-3758**
(73) JIŘÍ PAVLICA - ZAPA BETON, Praha, CZ;
(72) Pavlica Jiří, Uherské Hradiště, CZ;
(54) **Betony s vodním součinitelem nad 0,80 se zlepšenými reologickými vlastnostmi**
(22) 19.11.1998
(74) Kubičková Květoslava Ing., Doubravčická 2201, Praha 10, 10000;
- 7 (51) **C 07 C 17/02, C 07 C 19/045**
(11) 286067
(40) 13.12.1995
(21) **1995-1945**
(73) HOECHST AKTIENGESELLSCHAFT, Frankfurt am Main, DE;
(72) Eichler Jürgen, Kastl, DE; Krumböck Reinhard, Burgkirchen, DE; Kühn Wenzel, Burgkirchen, DE; Schwarzmaier Peter, Kastl, DE; Wild Thomas, Burgkirchen, DE; Spielmannleitner Rudolf, Altötting, DE; Stöger Manfred, Burgkirchen, DE; Mielke Ingolf, Burgkirchen, DE;
(54) **Způsob výroby 1,2-dichlorethanu přímou chlorací a zařízení k provádění tohoto způsobu**
(32) 27.01.1993, 04.06.1993
(31) 1993/4302177, 1993/4318609
(33) DE, DE
(86) PCT/EP94/00159
(87) WO 94/17019
- (22) 21.01.1994
(74) Všečka Miloš JUDr., Hájkova 2, Praha 2, 12000;
- 7 (51) **C 07 C 229/08, C 07 C 227/04, A 61 K 31/195**
(11) 286106
(40) 15.03.1995
(21) **1994-2849**
(73) Northwestern University, Evanston, IL, US;
(72) Silverman Richard B., Morton Grove, IL, US; Andruszkiewicz Ryszard, Sopot, PL; Yuen Po-Wai, Ann Arbor, MI, US; Sobieray Denis Martin, Holland, MI, US; Franklin Lloyd Charles, Hamilton, MI, US; Schwindt Mark Alan, Holland, MI, US;
(54) **Deriváty gamma-aminomáselné kyseliny, způsob a meziproducty pro jejich výrobu, jejich použití a farmaceutické prostředky**
(32) 20.05.1992
(31) 1992/886080
(33) US
(86) PCT/US93/04680
(87) WO 93/23383
(22) 18.05.1993
(74) Čermák Karel JUDr., Národní 32, Praha 1, 11000;
- 7 (51) **C 07 C 303/32, C 07 C 309/32, C 11 D 3/42**
(11) 286135
(40) 16.03.1994
(21) **1993-1802**
(73) CIBA SPECIALTY CHEMICALS HOLDING INC., Basel, CH;
(72) Guglielmetti Leonardo dr., Bottmingen, CH;
(54) **Způsob přípravy distyrylbifenylových sloučenin**
(32) 03.09.1992
(31) 1992/2764
(33) CH
(22) 01.09.1993
(74) Kubát Jan ing., Přístavní 24, Praha 7, 17000;
- 7 (51) **C 07 C 401/00, C 07 D 487/04, C 07 D 333/78, C 07 D 237/26, // (C 07 D 487/04, C 07 D 249:00, C 07 D 237:00)**
(11) 286090
(40) 13.10.1999
(21) **1990-2920**
(73) DUPHAR INTERNATIONAL RESEARCH B. V., Weesp, NL;
(72) Halkes Sebastianus J., Weesp, NL; Overbeek Wilhelmus R. M., Weesp, NL;
(54) **Způsob výroby derivátů vitamínu D a aldehydický adukt použitelný jako meziproduct**
(32) 15.06.1989
(31) 1989/8901513
(33) NL
(22) 12.06.1990
(74) Traplová Jarmila JUDr., AP 10, Praha 1;
- 7 (51) **C 07 C 67/03, C 07 K 1/00, C 07 K 1/04**
(11) 286094
(40) 17.02.1993
(21) **1992-2202**
(73) DEGUSA AKTIENGESELLSCHAFT, Frankfurt (Main), DE;
(72) Drauz Karl Heinz dr., Freigericht, DE; Müller Thomas dr., Frankfurt, DE; Kottenhahn Matthias dr., Hanau, DE; Seebach Dieter prof. dr., Zürich, CH; Thaler Adrian dr., Steinhausen, CH;

- (54) **Způsob zmydelnění esteru aminokyseliny nebo esteru peptidu**
 (32) 15.07.1991, 22.07.1991
 (31) 1991/4123408, 1991/4124283
 (33) DE, DE
 (22) 14.07.1992
 (74) Čermák Karel JUDr. advokát, Národní 32, Praha 1, 11000;
- 7 (51) **C 07 D 205/08, C 07 D 407/14, C 07 D 409/14, C 07 D 407/12, C 07 H 17/02**
 (11) 286105
 (40) 15.12.1994
 (21) **1994-966**
 (73) Bristol-Myers Squibb Company, Princeton, NJ, US;
 (72) Rey Allan W., Quebec, CA;
 Vemishetti Purushotham, East Syracuse, NY, US;
 Droghini Roberto, Quebec, CA;
 (54) **Způsob přípravy 2-azetidionů a meziproduct k provádění tohoto způsobu**
 (32) 23.04.1993, 13.12.1993
 (31) 1993/052434, 1993/165610
 (33) US, US
 (22) 21.04.1994
 (74) Čermák Karel JUDr. advokát, Národní 32, Praha 1, 11000;
- 7 (51) **C 07 D 211/60, C 07 D 211/78, C 07 D 401/06, C 07 D 409/06, A 61 K 31/445**
 (11) 286109
 (40) 14.05.1997
 (21) **1996-1921**
 (73) NOVO NORDISK A/S, Bagsvaerd, DK;
 (72) Andersen Knud Erik, Smorum, DK;
 Olsen Uffe Bang, Vallensbaek, DK;
 Petersen Hans, Vanlose, DK;
 Gronvald Frederik Christian, Vedbaek, DK;
 Sonnewald Ursula, Trondheim, NO;
 Jorgensen Tine Krogh, Herlev, DK;
 Andersen Henrik Sune, Kobenhavn, DK;
 (54) **N-substituované azaheterocyklické deriváty, způsob jejich přípravy, farmaceutický prostředek s jejich obsahem a jejich použití pro přípravu léčiva**
 (32) 04.01.1994, 09.11.1994
 (31) 1994/19, 1994/1290
 (33) DK, DK
 (86) PCT/DK95/00002
 (87) WO 95/18793
 (22) 03.01.1995
 (74) PATENTSERVIS PRAHA a.s., Jivenská 1273, Praha 4, 14021;
- 7 (51) **C 07 D 211/90, C 07 C 255/56, A 61 K 31/45**
 (11) 286065
 (40) 15.11.1995
 (21) **1994-3093**
 (73) BAYER AKTIENGESELLSCHAFT, Leverkusen, DE;
 (72) Meier Heinrich dr., Kobe, JP;
 Hartwig Wolfgang dr., Stamford, CT, US;
 Junge Bodo dr., Wuppertal, DE;
 Schohe-Loop Rudolf dr., Wuppertal, DE;
 Gao Zhan dr., Beijing, CN;
 Schmidt Bernard dr., Lindlar, DE;
 De Jonge Maarten, Overath, DE;
 Schuurman Teunis dr., Lohmar, DE;
- (54) **Izopropyl-(2-methoxyethyl)-4-(2-chlor-3-kyanofenyl)-1,4-dihydro-2,6-dimethylpyridin-3,5-dikarboxylát, způsob jeho výroby, léčiva tuto látku obsahující, použití této sloučeniny a 2-chlor-3-kyanobenzaldehyd jako meziproduct při výrobě této sloučeniny**
 (32) 10.12.1993, 13.07.1994
 (31) 1993/4342194, 1994/4424677
 (33) DE, DE
 (22) 08.12.1994
 (74) Všetečka Miloš JUDr., Hálkova 2, Praha 2, 12000;
- 7 (51) **C 07 D 213/82, C 07 D 213/89, C 07 D 401/12, C 07 D 401/14, C 07 D 413/12, A 01 N 43/40**
 (11) 286147
 (40) 16.02.1994
 (21) **1993-1502**
 (73) Ishihara Sangyo Kaisha Ltd., Osaka, JP;
 (72) Toki Tadaaki, Kusatsu-shi, JP;
 Koyanagi Toru, Kusatsu-shi, JP;
 Morita Masayuki, Kusatsu-shi, JP;
 Kagimoto Chiharu, Kusatsu-shi, JP;
 Okada Hiroshi, Kusatsu-shi, JP;
 Yoneda Tetsuo, Kusatsu-shi, JP;
 (54) **Amidové sloučeniny a jejich soli, způsoby jejich výroby a pesticidní prostředky, které je obsahují**
 (32) 23.07.1992, 05.02.1993, 17.03.1993
 (31) 1992/238804, 1993/57668, 1993/96428
 (33) JP, JP, JP
 (22) 23.07.1993
 (74) PATENTSERVIS PRAHA, Jivenská 1/1273, Praha 4, 14021;
- 7 (51) **C 07 D 215/12, C 07 D 215/14, A 61 K 31/47, C 07 C 215/14**
 (11) 286079
 (40) 11.12.1996
 (21) **1996-1878**
 (73) MERCK AND CO., INC., Rahway, NJ, US;
 (72) Bhupathy Mahadevan, Rahway, NJ, US;
 McNamara James M., Rahway, NJ, US;
 Sidler Daniel R., Rahway, NJ, US;
 Volante Ralph P., Rahway, NJ, US;
 Bergan James J., Rahway, NJ, US;
 Tung Hsien Hsin, Rahway, NJ, US;
 (54) **Způsob výroby chinolinové sloučeniny a její soli, chinolinová sloučenina a meziproduct**
 (32) 28.12.1993, 09.12.1994
 (31) 1993/174931, 1994/350428
 (33) US, US
 (86) PCT/US94/14858
 (87) WO 95/18107
 (22) 22.12.1994
 (74) Korejzová Zdeňka JUDr., Spálená 29, Praha 1, 11196;
- 7 (51) **C 07 D 285/34, A 01 N 43/88**
 (11) 286137
 (40) 16.11.1994
 (21) **1994-1115**
 (73) BASF AKTIENGESELLSCHAFT, Ludwigshafen, DE;
 (72) Appler Heinz, Marktobendorf, DE;
 (54) **Způsob výroby granulátu tetrahydro-3,5-dimethyl-1,3,5-thiadiazin-2-thionu, co nejvíce zbaveného prachu**
 (32) 21.12.1991
 (31) 1991/4142571
 (33) DE
 (86) PCT/EP92/02907

- (87) WO 93/13085
(22) 15.12.1992
(74) Koreček Ivan JUDr., Na baště sv. Jiří 9, Praha 6, 16000;
- 7 (51) **C 07 D 311/68, C 07 D 405/12, C 07 D 409/12, A 61 K 31/35**
(11) 286081
(40) 13.08.1997
(21) **1996-3617**
(73) SMITHKLINE BEECHAM P. L. C., Brentford, GB;
(72) Chan Wai Ngor, Harlow, GB;
Morgan Helen Kate Ann, Harlow, GB;
Thompson Mervyn, Harlow, GB;
Evans John Morris, Harlow, GB;
(54) **Benzopyrany, jejich použití a farmaceutický prostředek, který je obsahuje**
(32) 10.06.1994, 13.06.1994
(31) 1994/9411632, 1994/9411798
(33) GB, GB
(86) PCT/EP95/02076
(87) WO 95/34545
(22) 31.05.1995
(74) Zelený Pavel JUDr., Hálkova 2, Praha 2, 12000;
- 7 (51) **C 07 D 333/20**
(11) 286122
(40) 17.05.1995
(21) **1994-2465**
(73) ELI LILLY AND COMPANY, Indianapolis, IN, US;
(72) Berlund Richard Alan, Lafayette, IN, US;
(54) **Způsob přípravy (S)-(+)-N,N-dimethyl-3-(1-naftalenyloxy)-3-(2-thienyl) propanaminu a jeho soli**
(32) 12.10.1993
(31) 1993/135032
(33) US
(22) 06.10.1994
(74) Švorčík Otakar JUDr., Hálkova 2, Praha 2, 12000;
- 7 (51) **C 07 D 471/04, A 61 K 31/44, A 61 K 31/505, // (C 07 D 471/04, C 07 D 221:00,), (C 07 D 471/04, C 07 D 239:00, C 07 D 221:00)**
(11) 286160
(40) 18.02.1998
(21) **1997-1390**
(73) WARNER-LAMBERT COMPANY, Morris Plains, NJ, US;
(72) Blankley Clifton John, Ann Arbor, MI, US;
Doherty Annette Marian, Ann Arbor, MI, US;
Hamby James Marino, Ann Arbor, MI, US;
Panek Robert Lee, Canton, MI, US;
Schroeder Mel Conrad, Dexter, MI, US;
Showalter Howard Daniel Hollis, Ann Arbor, MI, US;
Connolly Cleo, Livonia, MI, US;
(54) **6-Arylpyrido[2,3-d]pyrimidiny, jejich použití a farmaceutické prostředky na jejich bázi**
(32) 14.11.1994, 06.11.1995
(31) 1994/339051, 1995/539410
(33) US, US
(86) PCT/US95/14700
(87) WO 96/15128
(22) 13.11.1995
(74) Čermák Karel Dr., Národní 32, Praha 1, 11000;
- 7 (51) **C 07 D 487/04, A 61 K 31/40, // (C 07 D 487/04, C 07 D 209:08)**
- (11) 286092
(40) 17.12.1991
(21) **1991-1383**
(73) HOECHST MARION ROUSSEL, INC., Kansas City, MO, US;
(72) Allen Richard C., Flemington, NJ, US;
Flanagan Denise M., Livingston, NJ, US;
(54) **Pyrrolo [2,3-b]indol-ketony a jejich deriváty, způsob jejich přípravy, farmaceutický prostředek obsahující tyto sloučeniny a jejich použití**
(32) 11.05.1990
(31) 1990/521953
(33) US
(22) 10.05.1991
(74) Všečka Miloš JUDr., Žitná 25, Praha 1, 11504;
- 7 (51) **C 07 D 498/04, A 61 K 31/47, // (C 07 D 498/04, C 07 D 263:20)**
(11) 286128
(40) 13.03.1996
(21) **1995-2262**
(73) SYNTHÉLABO, Le Plessis-Robinson, FR;
(72) Jegham Samir, Argenteuil, FR;
Koenig Jean Jacques, Maisons Laffitte, FR;
Puech Frédéric, Rueil Malmaison, FR;
Burnier Philippe, Maisons Laffitte, FR;
Zard Lydia, Gif Sur Yvette, FR;
(54) **Deriváty 3,3a,4,5-tetrahydro-1H-oxazolo/3,4-a/chinolin-1-onu, způsob jejich přípravy, tyto deriváty pro použití jako léčivo a farmaceutické kompozice tyto deriváty obsahující**
(32) 05.09.1994
(31) 1994/9410600
(33) FR
(22) 04.09.1995
(74) Traplová Jarmila JUDr., Přístavní 24, Praha 7, 17000;
- 7 (51) **C 07 D 498/18, C 07 H 19/01, A 61 K 31/40, A 61 K 31/445, // (C 07 D 498/18, C 07 D 311:00, C 07 D 273:00, C 07 D 221:00,), (C 07 D 498/18, C 07 D 311:00, C 07 D 273:00, C 07 D 209:00)**
(11) 286157
(40) 18.01.1995
(21) **1994-1295**
(73) NOVARTIS AG, Basle, CH;
(72) Bulusu A.R.C. Murty dr., Vienna, AT;
(54) **Tetrahydropyranový derivát, způsob jeho přípravy a farmaceutická kompozice tento derivát obsahující**
(32) 27.05.1993, 27.05.1993, 18.06.1993, 01.07.1993, 23.09.1993, 23.09.1993, 21.12.1993
(31) 1993/9310969, 1993/9310975, 1993/9312590, 1993/9313553, 1993/9319617, 1993/9319618, 1993/9326045
(33) GB, GB, GB, GB, GB, GB, GB
(22) 26.05.1994
(74) Kubát Jan ing. patentový zástupce, U průhonu 36, Praha 7, 17000;
- 7 (51) **C 07 J 73/00, C 07 J 41/00, A 61 K 31/58, C 07 C 235/82**
(11) 286069
(40) 11.09.1996
(21) **1996-745**
(73) GLAXO WELLCOME INC., Research Triangle Park, NC, US;
(72) Batchelor Kenneth William, Research Triangle Park, NC, US;

- Frye Stephen Vernon, Research Triangle Park, NC, US;
- (54) **17beta-N-(2,5-bis-(trifluormethyl)fenyلكarbamoyl-4-aza-5alfa-androst-1-en-3-on, způsob jeho výroby, jeho použití, farmaceutický prostředek s jeho obsahem a meziproduct pro jeho výrobu**
- (32) 17.09.1993
(31) 1993/123280
(33) US
(86) PCT/US94/10530
(87) WO 95/07927
(22) 16.09.1994
(74) Korejzová Zdeňka JUDr., Spálená 29, Praha 1, 11000;
- 7 (51) **C 07 K 11/02, C 07 K 11/00, A 61 K 31/395**
(11) 286108
(40) 13.09.1995
(21) **1994-3106**
(73) BAYER AKTIENGESELLSCHAFT, Leverkusen, DE;
(72) Bonse Gerhard, Köln, DE;
Londershausen Michael, Erkrath, DE;
Bischoff Erwin, Wuppertal, DE;
Müller Hartwig, Velbert, DE;
Harder Achim, Köln, DE;
Mencke Norbert, Leverkusen, DE;
Kurka Peter, Hilden, DE;
Jeschke Peter, Leverkusen, DE;
Scherkenbeck Jürgen, Leverkusen, DE;
- (54) **Použití cyklických depsipeptidů pro výrobu antiparaaitických prostředků, cyklické depsipeptidy, způsob jejich výroby a meziproducty pro jejich výrobu**
- (32) 11.06.1992, 26.05.1993
(31) 1992/4219157, 1993/4317458
(33) DE, DE
(86) PCT/EP93/01436
(87) WO 93/25543
(22) 07.06.1993
(74) Všeťečka Miloš JUDr., Háľkova 2, Praha 2, 12000;
- 7 (51) **C 07 K 14/62, A 61 K 38/28**
(11) 286066
(40) 14.02.1996
(21) **1995-1541**
(73) ELI LILLY AND COMPANY, Indianapolis, IN, US;
(72) Baker Jeffrey Clayton, Indianapolis, IN, US;
Carter Nancy Delores, Indianapolis, IN, US;
Frank Bruce Hill, Indianapolis, IN, US;
- (54) **Způsob přípravy krystalického LysB28ProB29-lidského inzulinu**
- (32) 16.06.1994
(31) 1994/260647
(33) US
(22) 14.06.1995
(74) Švorčík Otakar JUDr., Háľkova 2, Praha 2, 12000;
- 7 (51) **C 07 K 5/08, A 61 K 38/06**
(11) 286139
(40) 15.03.1995
(21) **1994-2220**
(73) ELI LILLY AND COMPANY, Indianapolis, IN, US;
(72) Gesellchen Paul David, Indianapolis, IN, US;
Shuman Robert Theodore, Greenwood, IN, US;
- (54) **Derivát L-prolin-L-argininaldehydu, způsob jeho přípravy a farmaceutický prostředek s jeho obsahem**
- (32) 14.09.1993
(31) 1993/121134
(33) US
(22) 12.09.1994
(74) Švorčík Otakar JUDr., Háľkova 2, Praha 2, 12000;
- 7 (51) **C 07 K 7/06, A 61 K 38/08**
(11) 286126
(40) 13.12.1995
(21) **1995-1645**
(73) THE PROCTER & GAMBLE COMPANY, Cincinnati, OH, US;
(72) Mciver John McMillan, Cincinnati, OH, US;
- (54) **Difluoropentapeptidové deriváty s protizánětlivými účinky, farmaceutické přípravky je obsahující, jakož i jejich použití**
- (32) 22.12.1992
(31) 1992/995217
(33) US
(86) PCT/US93/12349
(87) WO 94/14842
(22) 16.12.1993
(74) PATENTSERVIS PRAHA, a.s., Jivenská 1/1273, Praha 4, 14021;
- 7 (51) **C 11 D 3/33, C 11 D 17/06**
(11) 286098
(40) 15.05.1996
(21) **1995-3303**
(73) HENKEL KOMMANDITGESELLSCHAFT AUF AKTIEN, Düsseldorf, DE;
(72) Buchmeier Willi, Mettmann, DE;
Dolhaine Hans, Düsseldorf, DE;
Burg Birgit, Alpen, DE;
Härer Jürgen, Düsseldorf, DE;
Jeschke Peter, Neuss, DE;
- (54) **Prostředek pro mytí nádobí**
- (32) 15.06.1993
(31) 1993/4319798
(33) DE
(86) PCT/EP94/01830
(87) WO 94/29420
(22) 06.06.1994
(74) Korejzová Zdeňka JUDr., Spálená 29, Praha 1, 11000;
- 7 (51) **C 12 P 41/00, C 12 P 17/14, C 12 P 17/06, C 07 D 319/20, C 07 D 311/04, C 07 D 265/36**
(11) 286077
(40) 13.07.1994
(21) **1993-2784**
(73) DUPHAR INTERNATIONAL RESEARCH B. V., Weesp, NL;
(72) Buizer Nicolaas, Weesp, NL;
Kruse Chris G., Weesp, NL;
Van Der Laan Melle, Weesp, NL;
Langrand Georges, Weesp, NL;
Van Scharrenburg Gustaaf J. M., Weesp, NL;
Snoek Maria C., Weesp, NL;
- (54) **Enzymatický způsob stereoselektivní přípravy enantiomeru heterobicyklického alkoholu**
- (32) 21.12.1992
(31) 1992/92204043
(33) EP
(22) 16.12.1993
(74) Traplová Jarmila JUDr. advokátka, U průhonu 36, Praha 7, 17000;

- 7 (51) **C 12 P 41/00, C 12 P 17/16, C 07 D 411/10, C 07 D 419/10, C 07 D 405/10**
 (11) 286162
 (40) 13.07.1994
 (21) **1997-2905**
 (73) DUPHAR INTERNATIONAL RESEARCH B.V., Weesp, NL;
 (72) Buizer Nicolaas, Weesp, NL;
 Kruse Chris G., Weesp, NL;
 Van der Laan Melle, Weesp, NL;
 Langrand Georges, Weesp, NL;
 Van Scharrenburg Gustaaf J. M., Weesp, NL;
 Snoek Maria C., Weesp, NL;
 (54) **Způsob přípravy enantiomeru piperazinového derivátu**
 (32) 21.12.1992
 (31) /1992204043
 (33) EP
 (22) 16.12.1993
 (74) Traplová Jarmila JUDr., Přístavní 24, Praha 7, 17000;
- 7 (51) **C 22 C 21/12, C 22 C 21/16, C 22 C 21/02**
 (11) 286150
 (40) 12.05.1999
 (21) **1996-2628**
 (73) Alusuisse Technology & Management AG, Neuhausen am Rheinfall, CH;
 (72) Faltus Jiří Ing. CSc., Praha, CZ;
 Plaček Karel Ing. CSc., Děčín, CZ;
 (54) **Slitina hliníku s dobrou obrobiteľnosťou**
 (22) 09.09.1996
 (74) Čermák Karel Dr., Národní 32, Praha 1, 11000;
- 7 (51) **D 01 D 5/098, D 04 H 1/56, D 04 H 1/42, A 61 L 15/00, D 01 F 6/62**
 (11) 286144
 (40) 12.11.1997
 (21) **1996-2536**
 (73) THE PROCTER & GAMBLE COMPANY, Cincinnati, OH, US;
 (72) Noda Isao, Fairfield, OH, US;
 Lampe Reinhold August, Okeana, OH, US;
 Satkowski Michael Matthew, Fairfield, OH, US;
 (54) **Způsob přípravy biologicky odbouratelných fibril z alespoň jedné biologicky odbouratelné homopolymerní nebo kopolymerní pryskyřice**
 (32) 28.02.1994
 (31) 1994/203260
 (33) US
 (86) PCT/US95/01690
 (87) WO 95/23249
 (22) 10.02.1995
 (74) PATENTSERVIS PRAHA a.s., Jivenská 1273, Praha 4, 14021;
- 7 (51) **D 01 H 4/36, D 01 H 4/34, D 01 H 4/30**
 (11) 286088
 (40) 13.10.1999
 (21) **1997-3724**
 (73) RIETER ELITEX A. S., Ústí nad Orlicí, CZ;
 (72) Tešar Oldřich Ing., Ústí nad Orlicí, CZ;
 Mládek Miloš Ing., Ústí nad Orlicí, CZ;
 Pirkl Ladislav, Ústí nad Orlicí, CZ;
 (54) **Spřádací jednotka dopřádacího stroje**
 (22) 25.11.1997
 (74) Musil Dobroslav Ing., Cejl 97, Brno, 65918;
- 7 (51) **D 21 C 9/10, D 21 C 9/16, D 21 C 5/02**
 (11) 286131
 (40) 11.12.1996
 (21) **1996-1212**
 (73) AKZO NOBEL N. V., Arnhem, NL;
 (72) Boelema Eltjo, Bathmen, NL;
 Navarro Charles Manuel, Twello, NL;
 Olde Hanter Lambertus Gerhardus Johannus, Weerselo, NL;
 Van Doorn Marcellinus Alexander, Goor, NL;
 (54) **Aminoalkandifosfonové kyseliny v bělení buničiny**
 (32) 26.10.1993, 22.03.1994
 (31) 1993/93202989, 1994/94200728
 (33) EP, EP
 (86) PCT/EP94/03546
 (87) WO 95/12029
 (22) 26.10.1994
 (74) Korejzová Zdeňka JUDr., Spálená 29, Praha 1, 11000;
- 7 (51) **E 01 F 9/093, E 01 F 9/087, E 01 F 9/08**
 (11) 286087
 (40) 14.07.1999
 (21) **1997-3376**
 (73) REPLAST SPOL. S R. O., Plzeň, CZ;
 (72) Trefný Pavel Ing., Plzeň, CZ;
 (54) **Vodící práh**
 (22) 24.10.1997
 (74) Langrová Irena, Riegrova 1, Plzeň, 30111;
- 7 (51) **E 04 H 12/22**
 (11) 286064
 (40) 12.07.1995
 (21) **1994-2854**
 (73) METPOST LIMITED, Cardiff, GB;
 (72) Watts Andrew Douglas, Cardiff, GB;
 (54) **Držák pro sloup**
 (32) 01.06.1992
 (31) 1992/9211510
 (33) GB
 (86) PCT/GB93/01123
 (87) WO 93/24722
 (22) 28.05.1993
 (74) PATENTSERVIS PRAHA, a.s., Jivenská 1, Praha 4, 14021;
- 7 (51) **E 05 B 19/00**
 (11) 286062
 (40) 15.02.1995
 (21) **1994-1653**
 (73) KABA GEGE GMBH, Herzogenburg, AT;
 (72) Luef Heinz, Traismauer, AT;
 (54) **Plochý klíč a nebo uzamykací vložka**
 (32) 14.07.1993
 (31) 1993/1397
 (33) AT
 (22) 08.07.1994
 (74) Čermák Karel JUDr., Národní 32, Praha 1, 11000;
- 7 (51) **E 05 B 27/00, E 05 B 19/00**
 (11) 286158
 (40) 17.11.1999
 (21) **1995-2845**
 (73) EVVA-WERK SPEZIALERZEUGUNG VON ZYLINDER-UND SICHERHEITSSCHLÖSSERN GESELLSCHAFT M. B. H. AND CO. KOMMANDITGESELLSCHAFT, Wien, AT;
 (72) Prunbauer Kurt, Herzogenburg, AT;
 (54) **Válcový zámek s válcovým jádrem, s válcovým pouzdrem a s plochým klíčem**
 (32) 15.11.1994
 (31) 1994/2106

- (33) AT
(22) 30.10.1995
(74) Sedlák Zdeněk Ing., Mendlovo nám. 1a, Brno, 60300;
- 7 (51) **E 06 B 9/17**
(11) 286116
(40) 18.01.1995
(21) **1994-1289**
(73) D and M Rolladentechnik GmbH, Hillscheid, DE;
(72) Menningen Gerhard, Hillscheid, DE;
(54) **Žaluziová skříň**
(32) 02.06.1993
(31) 1993/9308258
(33) DE
(22) 26.05.1994
(74) Sedlák Zdeněk ing., Mendlovo nám. 1a, Brno, 60300;
- 7 (51) **F 15 B 11/04**
(11) 286074
(40) 13.10.1999
(21) **1998-2211**
(73) MANNESMANN REXROTH AG, Lohr, DE;
(72) Rüb Winfried, Neustadt, DE;
Schulte Heinz, Merktheidenfeld, DE;
(54) **Hydraulické zařízení k ovládní toku tlakového prostředku**
(32) 30.01.1996
(31) 1996/19603210
(33) DE
(86) PCT/DE96/02504
(87) WO 97/28373
(22) 21.12.1996
(74) Smrčková Marie ing., Ctíradova 1, Praha 4, 14000;
- 7 (51) **F 15 B 21/12**
(11) 286073
(40) 13.10.1999
(21) **1998-743**
(73) MANNESMANN REXROTH AG, Lohr/Main, DE;
(72) Scheidl Rudolf, Erlauf, AT;
Riha Gerald, Linz-Leonding, AT;
Garstenauer Michael, Steyr, AT;
Grammer Siegfried, Linz, AT;
(54) **Zařízení pro řízení hydrostatického pohonu**
(32) 12.09.1995
(31) 1995/1509
(33) AT
(86) PCT/EP96/03964
(87) WO 97/10444
(22) 10.09.1996
(74) Smrčková Marie ing., Ctíradova 1, Praha 4, 14000;
- 7 (51) **F 15 B 5/00, F 15 B 7/00, F 15 B 7/10**
(11) 286123
(40) 13.10.1999
(21) **1994-3257**
(73) HANKETA JAN, Písek, CZ;
(72) Hanketa Jan, Písek, CZ;
(54) **Zařízení pro regulaci otáček hnacího motoru hydrogenerátoru**
(22) 21.12.1994
(74) Sedlák Jiří ing., Pražská 58, České Budějovice, 37004;
- 7 (51) **F 16 L 3/04**
(11) 286075
(40) 13.10.1999
(21) **1998-2739**
(73) ABB DAIMLER-BENZ TRANSPORTATION (TECHNOLOGY) GMBH, Berlin, DE;
(72) Weber Oliver, Grossshabersdorf, DE;
- Brehm Reiner, Nürnberg, DE;
(54) **Držák vedení a jeho použití**
(32) 14.03.1997
(31) 1997/19710658
(33) DE
(86) PCT/EP98/01343
(87) WO 98/41788
(22) 07.03.1998
(74) Řezáč Petr Ing. CSc., Severovýchodní VI č.629/9, Praha 4, 14100;
- 7 (51) **F 16 L 41/00, F 16 L 41/08**
(11) 286107
(40) 14.06.1995
(21) **1994-3049**
(73) FILTERWERK MANN + HUMMEL GMBH, Ludwigsburg, DE;
(72) Mössinger Klaus, Obersulm, DE;
(54) **Upevňovací prvek**
(32) 10.12.1993
(31) 1993/9318988
(33) DE
(22) 05.12.1994
(74) Čermák Karel JUDr., Národní 32, Praha 1, 11000;
- 7 (51) **F 16 L 47/06, F 16 L 47/00, F 16 L 37/092, F 16 L 37/00**
(11) 286076
(40) 13.04.1994
(21) **1993-1877**
(73) Vogelsang Ernst dr. dipl. ing., Herten, DE;
(72) Vogelsang Horst, Herten, DE;
(54) **Zástrčná spojka pro spojení dvou plastových trubek**
(32) 11.09.1992, 21.11.1992
(31) 1992/9212228, 1992/4239250
(33) DE, DE
(22) 10.09.1993
(74) Hořejš Milan JUDr. ing. advokát, Národní 32, Praha 1, 11000;
- 7 (51) **F 23 D 3/40, B 32 B 15/02**
(11) 286086
(40) 13.10.1999
(21) **1997-2631**
(73) ATESO A. S., Jablonec nad Nisou, CZ;
(72) Linka Viktor, Jablonec nad Nisou, CZ;
Linka Petr Ing., Jablonec nad Nisou, CZ;
(54) **Způsob výroby trubkovitého porézního tělíska zplyňovacího hořáku**
(22) 19.08.1997
(74) Buršík Milan Ing., Plzeňská 218, Praha 5, 15000;
- 7 (51) **F 23 N 5/02, F 23 N 5/00, F 23 N 1/02, F 23 G 5/50, G 05 D 23/27**
(11) 286068
(40) 14.02.1996
(21) **1995-2014**
(73) MARTIN GMBH FÜR UMWELT-UND ENERGIETECHNIK, München, DE;
(72) Martin Johannes Josef Edmund dipl. ing., München, DE;
Spichal Peter dipl. ing., Greifenberg, DE;
(54) **Způsob regulace topeniště ve spalovacích zařízeních a zařízení k provádění tohoto způsobu**
(32) 09.08.1994
(31) 1994/4428159
(33) DE
(22) 07.08.1995

- (74) Hořejš Milan JUDr.ing., Národní třída č.32, Praha 1, 11000;
- 7 (51) **F 28 F 1/40, F 28 F 21/08, F 24 H 9/00**
 (11) 286145
 (40) 11.12.1996
 (21) **1996-2613**
 (73) HOVAL INTERLIZ AG, Vaduz-Neugut, LI;
 (72) Kunkel Wolfgang, Triesen, LI;
 (54) **Teplosměnná trubka pro topné kotle, zejména pro plynové topné kotle s vysokou účinností**
 (32) 24.03.1994
 (31) 1994/9405062
 (33) DE
 (86) PCT/EP95/00957
 (87) WO 95/25937
 (22) 15.03.1995
 (74) Chlustina Jiří Ing., Jana Masaryka 43-47, Praha 2, 12000;
- 7 (51) **F 28 G 9/00, F 28 G 15/02, F 28 D 19/04**
 (11) 286097
 (40) 12.06.1996
 (21) **1995-3105**
 (73) APPARATEBAU ROTHEMÜHLE BRANDT & KRITZLER GESELLSCHAFT MIT BESCHRÄNKTER HAFTUNG, Wenden-Rothemühle, DE;
 (72) Schlüter Siegfried Dipl. Ing., Wenden-Rothemühle, DE;
 (54) **Regenerativní tepelný výměník**
 (32) 25.11.1994
 (31) 1994/4442055
 (33) DE
 (22) 24.11.1995
 (74) Všetečka Miloš JUDr., Hálkova 2, Praha 2, 12000;
- 7 (51) **F 41 J 2/02**
 (11) 286138
 (40) 15.03.1995
 (21) **1994-1946**
 (73) LFK-LENKFLUGKÖRPERSYSTEME GMBH, München, DE;
 (72) Bellon Wolfgang, Kirchheim, DE;
 Hartmann Eberhard, Lenningen, DE;
 (54) **Cvičný terč**
 (32) 25.08.1993
 (31) 1993/4328576
 (33) DE
 (22) 11.08.1994
 (74) Hořejš Milan JUDr. ing., Národní 32, Praha 1, 11000;
- 7 (51) **F 42 B 3/13**
 (11) 286099
 (40) 16.04.1997
 (21) **1995-3403**
 (73) GIAT INDUSTRIES, Versailles, FR;
 (73) REFOUVELET JOSEPH, Tarbes, FR;
 (73) LEBRETON HERVÉ, La Loubere, FR;
 (73) BERNARDY JEAN CLAUDE, Aureilhan, FR;
 (73) CASTEL YVES, Tarbes, FR;
 (72) Refouvelet Joseph, Tarbes, FR;
 Lebreton Hervé, La Loubere, FR;
 Bernardy Jean Claude, Aureilhan, FR;
 Castel Yves, Tarbes, FR;
 (54) **Pyrotechnický detonátor**
 (32) 31.05.1994
 (31) 1994/9406605
 (33) FR
 (86) PCT/FR95/00702
- (22) 30.05.1995
 (74) PATENTSERVIS PRAHA a.s., Jivenská 1273, Praha 4, 14021;
- 7 (51) **G 01 B 11/10, G 01 B 11/04, G 01 B 11/08**
 (11) 286113
 (40) 13.10.1999
 (21) **1998-113**
 (73) RIETER ELITEX A. S., Ústí nad Orlicí, CZ;
 (72) Štusák Miroslav Ing., Brandýs nad Orlicí, CZ;
 (54) **Způsob zjišťování tloušťky a/nebo homogenity pohybujícího se lineárního útvaru a zařízení k provádění tohoto způsobu**
 (22) 14.01.1998
 (74) Musil Dobroslav Ing., Cejl 97, Brno, 65918;
- 7 (51) **G 01 K 17/06, G 01 K 17/08**
 (11) 286093
 (40) 14.10.1992
 (21) **1992-424**
 (73) FRITZ GEGAUF AKTIENGESELLSCHAFT, Steckborn, CH;
 (72) Hausammann Erich, Ermatingen, CH;
 (54) **Způsob a zařízení pro zjišťování spotřeby**
 (32) 15.02.1991
 (31) 1991/00482
 (33) CH
 (22) 12.02.1992
 (74) Koreček Ivan JUDr. Advokátní a patentová kancelář, Na baště sv. Jiří 9, Praha 6, 16000;
- 7 (51) **G 01 N 21/19**
 (11) 286103
 (40) 16.08.1995
 (21) **1993-2566**
 (73) ROKOS a spol., s.r.o., Přerov, CZ;
 (72) Rokos Jiří ing., Praha 7, CZ;
 (54) **Způsob měření spektropolarimetrických vlastností opticky aktivních látek a dichrograf k provedení tohoto způsobu**
 (22) 26.11.1993
 (74) Andres Mirek, Bělidelská 12, Olomouc, 77200;
- 7 (51) **G 01 N 27/416, G 01 R 19/04**
 (11) 286104
 (40) 18.05.1994
 (21) **1994-13**
 (73) DURACELL INC., Needham, MA, US;
 (72) Eisensmith Terry C., Guilford, CT, US;
 Kiernan Charles E., Westport, CT, US;
 Milanese Robert L., Brookfield, CT, US;
 Wang Chig-Chung, Lexington, MA, US;
 (54) **Elektrochemický článek**
 (32) 16.07.1991
 (31) 1991/730712
 (33) US
 (86) PCT/US92/05558
 (87) WO 93/02353
 (22) 01.07.1992
 (74) Koreček Ivan JUDr., Na baště sv. Jiří 9, Praha 6, 16000;
- 7 (51) **G 03 H 1/18, G 11 B 7/24**
 (11) 286152
 (40) 15.09.1999
 (21) **1998-760**
 (73) VLČEK Miroslav Ing. CSc., Pardubice, CZ;
 (73) SKLENÁŘ Aleš Ing., Hradec Králové, CZ;
 (72) Vlček Miroslav Ing. CSc., Pardubice, CZ;
 Sklenář Aleš Ing., Hradec Králové, CZ;

- (54) **Transparentní a semitransparentní difrakční prvky, zejména hologramy a způsob jejich výroby**
 (22) 13.03.1998
 (74) Kubíčková Květoslava Ing., Horská 3, Praha 2, 12803;
- 7 (51) **G 08 C 17/02**
 (11) 286134
 (40) 13.08.1997
 (21) **1996-3818**
 (73) ZIEGLER HORST, Paderborn, DE;
 (72) Behlen Horst, Paderborn-Dahl, DE;
 (54) **Systém dálkového přenosu a zpracování dat**
 (32) 25.06.1994
 (31) 1994/4422281
 (33) DE
 (86) PCT/EP95/01983
 (87) WO 96/00431
 (22) 25.05.1995
 (74) Hořejš Milan Dr. Ing., Národní 32, Praha 1, 10100;
- 7 (51) **H 01 B 9/00, H 01 B 7/28**
 (11) 286129
 (40) 14.02.1996
 (21) **1995-2727**
 (73) NK CABLES OY, Espoo, FI;
 (72) Hinkkuri Antero, Vantaa, FI;
 Matikainen Keijo, Espoo, FI;
 (54) **Vysokonapětový vodič pro napětí 60 kV a vyšší pro nadzemní vedení**
 (32) 27.04.1993
 (31) 1993/931897
 (33) FI
 (86) PCT/FI94/00159
 (87) WO 94/25968
 (22) 26.04.1994
 (74) PATENTSERVIS PRAHA, a.s., Jivenská 1/1273, Praha 4, 14021;
- 7 (51) **H 03 K 17/78, E 03 D 5/10, F 42 C 13/02, E 03 C 1/05, G 01 S 17/02, G 01 S 7/48**
 (11) 286125
 (40) 15.11.1995
 (21) **1995-547**
 (73) GEBERIT TECHNIK AG, Jona, CH;
 (72) Mauerhofer Alex, Vilters, CH;
 (54) **Ovládací zařízení, zejména pro sanitární zařízení**
 (32) 03.03.1994
 (31) 1994/630
 (33) CH
 (22) 01.03.1995
 (74) PATENTSERVIS PRAHA a.s., Jivenská 1, Praha 4, 14021;
- 7 (51) **H 04 B 7/00**
 (11) 286143
 (40) 17.07.1996
 (21) **1996-563**
 (73) MOTOROLA, INC., Schaumburg, IL, US;
 (72) Chanroo Keith A., Boca Raton, FL, US;
 Merchant Zaffer S., Lantana, FL, US;
 Li Siaojun, Boynton Beach, FL, US;
 (54) **Způsob vysílání a příjmu signálu obsahujícího množinu komunikačních signálů a základnová stanice selektivního volání k provádění tohoto způsobu**
 (32) 26.08.1993
 (31) 1993/112156
- (33) US
 (86) PCT/US94/09312
 (87) WO 95/06364
 (22) 18.08.1994
 (74) Švorčík Otakar JUDr., Hálkova 2, Praha 2, 12000;
- 7 (51) **H 04 L 5/06, H 04 H 3/00**
 (11) 286082
 (40) 16.04.1997
 (21) **1996-3697**
 (73) KONLE TILMAR, München, DE;
 (72) Weck Christfried, Au i. d. Hallertau, DE;
 (54) **Způsob modulace digitálně kódovaných dat na množinu nosičů**
 (32) 20.07.1994
 (31) 1994/4425713
 (33) DE
 (86) PCT/EP95/02868
 (87) WO 96/02989
 (22) 20.07.1995
 (74) Chlustina Jiří Ing., Jana Masaryka 43-47, Praha 2, 12000;
- 7 (51) **H 04 M 11/00, H 04 M 3/42, H 04 L 12/16**
 (11) 286163
 (40) 13.10.1999
 (21) **1998-509**
 (73) HÁJEK Marek Ing., Opava, CZ;
 (72) Hájek Marek Ing., Opava, CZ;
 (54) **Způsob přenosu dat mezi prvním účastníkem a druhým účastníkem a/nebo Internetem a zařízení k provádění tohoto způsobu**
 (22) 20.02.1998
 (74) Chlustina Jiří Ing., Jana Masaryka 43-47, Praha 2, 12000;
- 7 (51) **H 04 Q 7/18, H 04 Q 7/10**
 (11) 286101
 (40) 14.08.1996
 (21) **1996-701**
 (73) INFO TELECOM, Vendenheim, FR;
 (72) Reibel Jean Michel, Lampertheim, FR;
 Bernhard Francois Antoine, Strasbourg, FR;
 (54) **Způsob zvýšení životnosti přijímačů informace, zejména pro radiové volání osob, a příslušný přijímač**
 (32) 09.09.1993
 (31) 1993/9310745
 (33) FR
 (86) PCT/FR94/01045
 (87) WO 95/07594
 (22) 06.09.1994
 (74) Herman Václav Ing., Hlavní 43, Průhonice, 25243;

Seznam majitelů udělených patentů

(73)	(11)	(51)	(73)	(11)	(51)
ABB DAIMLER-BENZ TRANSPORTATION (TECHNOLOGY) GMBH, Berlin, DE;	286075	F 16 L 3/04	DEGUSSA AKTIENGESELLSCHAFT, Frankfurt (Main), DE;	286094	C 07 C 67/03
ABB DAIMLER-BENZ TRANSPORTATION (TECHNOLOGY) GMBH, Berlin, DE;	286114	B 61 F 5/14	DOTTA ANGELO, Bologna, IT;	286100	B 26 D 3/08
AKZO NOBEL NV, Arnhem, NL;	286063	B 32 B 27/04	DUPHAR INTERNATIONAL RESEARCH B.V., Weesp, NL;	286162	C 12 P 41/00
AKZO NOBEL N. V., Arnhem, NL;	286131	D 21 C 9/10	DUPHAR INTERNATIONAL RESEARCH B. V., Weesp, NL;	286090	C 07 C 401/00
Alusuisse Technology & Management AG, Neuhausen am Rheinfall, CH;	286150	C 22 C 21/12	DURACELL INC., Needham, MA, US;	286104	G 01 N 27/416
AMERICAN HOME PRODUCTS CORPORATION, Madison, NJ, US;	286102	A 61 K 9/24	D and M Rolladentechnik GmbH, Hillscheid, DE;	286116	E 06 B 9/17
APPARATEBAU ROTHMÜHLE BRANDT & KRITZLER GESELLSCHAFT MIT BESCHRÄNKTER HAFTUNG, Wenden-Rothemühle, DE;	286097	F 28 G 9/00	ELI LILLY AND COMPANY, Indianapolis, IN, US;	286096	A 23 K 1/17
ATESO A. S., Jablonec nad Nisou, CZ;	286086	F 23 D 3/40	ELI LILLY AND COMPANY, Indianapolis, IN, US;	286122	C 07 D 333/20
BASF AKTIENGESELLSCHAFT, Ludwigshafen, DE;	286137	C 07 D 285/34	ELI LILLY AND COMPANY, Indianapolis, IN, US;	286139	C 07 K 5/08
BAYER AKTIENGESELLSCHAFT, Leverkusen, DE;	286108	C 07 K 11/02	ELI LILLY AND COMPANY, Indianapolis, IN, US;	286066	C 07 K 14/62
BAYER AKTIENGESELLSCHAFT, Leverkusen, DE;	286065	C 07 D 211/90	ELI LILLY AND COMPANY, Indianapolis, IN, US;	286119	A 61 K 47/14
BERNARDY JEAN CLAUDE, Aureilhan, FR;	286099	F 42 B 3/13	ELI LILLY AND COMPANY, Indianapolis, IN, US;	286161	A 61 K 31/445
Bristol-Myers Squibb Company, Princeton, NJ, US;	286105	C 07 D 205/08	EVVA-WERK SPEZIALERZEUGUNG VON ZYLINDER-UND SICHERHEITSSCHLÖSSERN GESELLSCHAFT M. B. H. AND CO. KOMMANDITGESELLSCHAFT, Wien, AT;	286158	E 05 B 27/00
Bühler AG, Uzwil, CH;	286148	B 07 B 1/54	FILTERWERK MANN + HUMMEL GMBH, Ludwigsburg, DE;	286107	F 16 L 41/00
CASTEL YVES, Tarbes, FR;	286099	F 42 B 3/13	FRITZ GEGAUF AKTIENGESELLSCHAFT, Steckborn, CH;	286093	G 01 K 17/06
CHEN IRVING CHUNG-CHI, Hong Kong, HK;	286142	B 30 B 9/20	GEBERIT TECHNIK AG, Jona, CH;	286125	H 03 K 17/78
CIBA SPECIALTY CHEMICALS HOLDING INC., Basel, CH;	286135	C 07 C 303/32	GIAT INDUSTRIES, Versailles, FR;	286099	F 42 B 3/13
CLOPAY PLASTIC PRODUCTS COMPANY INC., Cincinnati, OH, US;	286127	B 32 B 27/12	GIVAUDAN ROURE (INTERNATIONAL) SA, Vernier- Geneva, CH;	286118	A 23 L 1/22
COLGATE-PALMOLIVE COMPANY, New York, NY, US;	286156	A 61 K 7/16	GLAXO WELLCOME INC., Research Triangle Park, NC, US;	286069	C 07 J 73/00
COMMONWEALTH SCIENTIFIC AND INDUSTRIAL RESEARCH ORGANISATION, Parkville, Vic, AU;	286070	A 61 F 2/14	GRÜNER MAGNUS, Bad Überkingen, DE;	286083	B 23 O 7/04
DEGUSSA-HÜLS AKTIENGESELLSCHAFT, Frankfurt am/M, DE;	286151	C 03 B 5/187	HÁJEK Marek Ing., Opava, CZ;	286163	H 04 M 11/00
			HANKETA JAN, Pisek, CZ;	286123	F 15 B 5/00

HENKEL KOMMANDITGESELLSCHAFT AUF AKTIEN, Düsseldorf, DE;	286098	C 11 D 3/33	MERCK AND CO., INC., Rahway, NJ, US;	286079	C 07 D 215/12
HOECHST AKTIENGESELLSCHAFT, Frankfurt am Main, DE;	286067	C 07 C 17/02	METACON AG, Curych, CH;	286155	B 22 D 11/16
HOECHST MARION ROUSSEL, INC., Kansas City, MO, US;	286092	C 07 D 487/04	METPOST LIMITED, Cardiff, GB;	286064	E 04 H 12/22
HOVAL INTERLIZ AG, Vaduz- Neugut, LI;	286145	F 28 F 1/40	MOTOROLA, INC., Schaumburg, IL, US;	286143	H 04 B 7/00
HP-CHEMIE PELZER RESEARCH & DEVELOPMENT LTD, Waterford, DE;	286078	B 32 B 31/00	NK CABLES OY, Espoo, FI;	286129	H 01 B 9/00
INFO TELECOM, Vendenheim, FR;	286101	H 04 O 7/18	Northwestern University, Evanston, IL, US;	286106	C 07 C 229/08
Ishihara Sangyo Kaisha Ltd., Osaka, JP;	286147	C 07 D 213/82	NOVARTIS AG, Basle, CH;	286157	C 07 D 498/18
JIŘÍ PAVLICA - ZAPA BETON, Praha, CZ;	286154	C 04 B 24/34	NOVARTIS AG, Basle, CH;	286070	A 61 F 2/14
JIŘÍ PAVLICA - ZAPA BETON, Praha, CZ;	286153	C 04 B 14/02	NOVO NORDISK A/S, Bagsvaerd, DK;	286109	C 07 D 211/60
KABA GEGE GMBH, Herzogenburg, AT;	286062	E 05 B 19/00	OKD, A. S., Ostrava, CZ;	286146	B 03 D 1/006
KONLE TILMAR, München, DE;	286082	H 04 L 5/06	PLASTOD S. P. A., Lippo di Calderara, IT;	286100	B 26 D 3/08
KUNSTSTOFF-UND UMWELTTECHNIK GMBH, Forst, DE;	286089	B 29 B 17/00	PRECIOSA A. S., Jablonec nad Nisou, CZ;	286164	B 24 B 9/08
KVAERNER TECHNOLOGY AND RESEARCH LTD., London, GB;	286117	C 01 B 3/24	REFOUVELET JOSEPH, Tarbes, FR;	286099	F 42 B 3/13
LABORATOIRES DES PRODUITS ETHIQUES ETHYPHARM, Houdan, FR;	286080	A 61 K 31/415	REPLAST SPOL. S R. O., Plzeň, CZ;	286087	E 01 F 9/093
LABORATOIRES D'HYGIENE ET DE DIETETIQUE (L. H. D.), Paris, FR;	286095	A 61 N 1/30	RHONE-POULENC AGROCHIMIE, Lyon, FR;	286091	A 01 N 25/14
LEBRETON HERVÉ, La Loubere, FR;	286099	F 42 B 3/13	RIETER ELITEX A. S., Ústí nad Orlicí, CZ;	286088	D 01 H 4/36
LEIRAS OY, Turku, FI;	286132	A 61 K 9/16	RIETER ELITEX A. S., Ústí nad Orlicí, CZ;	286113	G 01 B 11/10
LFK- LENKFLUGKÖRPERSYSTEME GMBH, München, DE;	286138	F 41 J 2/02	ROKOS a spol., s.r.o., Přešov, CZ;	286103	G 01 N 21/19
LINGART JURIJ Ing. DrSc., Praha, CZ;	286084	C 03 B 19/06	SAINT-GOBAIN VITRAGE INTERNATIONAL, Courbevoie, FR;	286111	C 03 C 3/087
LINGART STANISLAV, Praha, CZ;	286084	C 03 B 19/06	SCHULER PRESSEN GmbH & Co, Göppingen, DE;	286110	B 30 B 15/26
LINGARTOVÁ MARINA, Praha, CZ;	286084	C 03 B 19/06	SKLENÁŘ Aleš Ing., Hradec Králové, CZ;	286152	G 03 H 1/18
MANNESMANN REXROTH AG, Lohr/Main, DE;	286073	F 15 B 21/12	SMITHKLINE BEECHAM P. L. C., Brentford, GB;	286081	C 07 D 311/68
MANNESMANN REXROTH AG, Lohr, DE;	286074	F 15 B 11/04	SOKOLOVSKÁ UHELNÁ, A. S., Sokolov, CZ;	286121	B 09 B 3/00
MAOR TAMAR, Tel-Aviv, IL;	286136	B 42 D 15/10	SONUS PHARMACEUTICALS, INC., Bothell, WA, US;	286149	A 61 B 8/00
MARTIN GMBH FÜR UMWELT- UND ENERGIETECHNIK, München, DE;	286068	F 23 N 5/02	SOREMARTEC S. A., Arlon- Schoppach, BE;	286124	B 65 D 85/60
			SPÁČIL Petr ing., Rožnov pod Radhoštěm, CZ;	286159	B 29 C 33/38
			SYNTHÉLABO, Le Plessis- Robinson, FR;	286128	C 07 D 498/04
			TECHNISCHE GLASWERKE ILMENAU GMBH, Ilmenau, DE;	286151	C 03 B 5/187
			THEMIS, A.S., Rožnov pod Radhoštěm, CZ;	286165	B 28 D 1/08

THE GILLETTE COMPANY, Boston, MA, US;	286130	B 26 B 21/00
THE PROCTER & GAMBLE COMPANY, Cincinnati, OH, US;	286126	C 07 K 7/06
THE PROCTER & GAMBLE COMPANY, Cincinnati, OH, US;	286144	D 01 D 5/098
TOS KUŘIM - OS, S. R. O., Kuřim, CZ;	286072	B 23 O 7/04
TRW OCCUPANT RESTRAINT SYSTEMS GMBH, Alfdorf, DE;	286085	B 60 R 22/46
TRW OCCUPANT RESTRAINT SYSTEMS GMBH, Alfdorf, DE;	286071	A 44 B 11/14
UNILEVER N. V., Rotterdam, NL;	286141	A 23 G 1/21
Vítkovice a. s., Ostrava 6, CZ;	286120	B 21 B 31/08
VÍTKOVICE, A. S., Ostrava, CZ;	286133	B 21 B 31/16
VLČEK Miroslav Ing. CSc., Pardubice, CZ;	286152	G 03 H 1/18
Vogelsang Ernst dr. dipl. ing., Herten, DE;	286076	F 16 L 47/06
VOJTĚCHOVSKÝ Karel RNDr., Rožnov pod Radhoštěm, CZ;	286112	B 26 D 1/46
WARNER-LAMBERT COMPANY, Morris Plains, NJ, US;	286160	C 07 D 471/04
WITZIG & FRANK TURMATIC GMBH, Offenburg, DE;	286140	B 21 D 17/02
ZENECA INC., Wilmington, DE, US;	286115	A 01 N 25/32
ZIEGLER HORST, Paderborn, DE;	286134	G 08 C 17/02

FG1K

Zapsané užité vzory

V období uzávěrky tohoto čísla Věstníku zapsal Úřad průmyslového vlastnictví tyto užité vzory.

9277	H05K 5/00	9355	A23L 1/29
9278	C07C 31/22	9356	A23L 1/29
9279	B60P 3/035	9357	A61G 7/00
9280	B60D 1/06	9358	G02C 11/00
9281	B60D 1/14	9359	G02C 11/00
9282	B60S 3/06	9360	A45F 3/16
9283	E04B 2/08	9361	A63B 63/02
9284	B30B 1/04	9362	A61H 9/00
9285	G10K 11/36	9363	H02G 7/00
9286	E05B 63/14	9364	C08L 101/16
9287	E04H 3/10	9365	B65G 23/44
9288	E04B 2/58	9366	A47B 13/08
9289	E01C 13/00	9367	E01H 4/02
9290	E04F 11/035	9368	B65D 81/32
9291	E01C 19/10	9369	B65D 25/28
9292	E01C 5/22	9370	A43B 3/20
9293	D06F 37/20	9371	E04B 2/70
9294	B62M 1/02	9372	E01F 15/04
9295	E01C 11/22	9373	E01D 2/02
9296	E01D 19/08	9374	A63F 3/00
9297	H01O 9/24	9375	E01D 2/02
9298	B60J 11/00	9376	E04C 2/00
9299	C02F 3/00	9377	F03B 3/04
9300	G09B 1/02	9378	B65D 77/02
9301	C02F 3/12	9379	E04B 1/24
9302	E04D 15/02	9380	E01C 23/088
9303	F24D 11/02	9381	B65D 59/04
9304	H02B 1/26	9382	E04F 10/06
9305	B22D 41/06	9383	E04D 13/16
9306	G09B 29/00	9384	A01K 97/10
9307	F24C 7/04	9385	E04B 1/94
9308	G05D 11/00	9386	A61K 7/40
9309	C21C 7/06	9387	B65D 23/10
9310	A63F 7/06	9388	A61L 15/42
9311	H05B 37/00	9389	E01F 9/03
9312	B42D 15/00	9390	B22D 41/00
9313	F17C 7/04	9391	A01D 33/12
9314	B21B 31/08	9392	B65D 90/62
9315	B24D	9393	D01B 1/24
9316	E04B 1/74	9394	F24H 9/12
9317	A01M 23/18	9395	A01G 9/12
9318	B01J 8/00	9396	F01B 1/10
9319	A01M 29/00	9397	F23L 17/02
9320	A23D 7/005	9398	B44F 1/10
9321	G08C 17/00	9399	F41J 1/18
9322	G09F 15/00	9400	E05D 3/02
9323	G09B 1/02	9401	E01B 31/17
9324	H01R 4/26	9402	C10L 5/00
9325	G07F 5/00	9403	C09K 3/30
9326	G05D 23/20	9404	C09K 3/00
9327	F24D 19/10		
9328	A23L 2/54		
9329	F27D 17/00		
9330	A23L 1/308		
9331	F04B 49/00		
9332	B09B 5/00		
9333	B08B 13/00		
9334	F41A 33/02		
9335	B61F 1/14		
9336	B23B 27/16		
9337	E04H 17/20		
9338	E01D 2/02/E		
9339	E01H 10/00		
9340	A47K 3/28		
9341	F01C 1/22		
9342	A01G 1/08		
9343	B28B 15/00		
9344	B25B 19/00		
9345	B60O 1/44		
9346	F25B 27/02		
9347	A61K 7/06		
9348	A61K 7/48		
9349	A63B 69/12		
9350	B62B 9/14		
9351	G11B 7/24		
9352	G08C 17/00		
9353	F27D 1/00		
9354	A23L 1/29		

- 7 (51) **A 01 D 33/12, A 01 D 69/00, A 01 D 90/16, B 60 B 35/12, A 01 B 73/00, A 01 B 51/00**
 (11) 9391
 (21) **1999-9923**
 (22) 01.10.1999
 (47) 30.11.1999
 (73) LASKI, SPOL. S R.O., Smržice, CZ;
 (72) Zapletal Zdeněk Ing., Prostějov, CZ;
 (54) **Hnaná náprava, zejména pro prostředky malé zemědělské a komunální mechanizace**
 (74) Markes Libor Ing., Grohova 54, Brno, 60200;
- 7 (51) **A 01 G 1/08**
 (11) 9342
 (21) **1999-9773**
 (22) 17.08.1999
 (47) 19.11.1999
 (73) TRANSFORM A.S. LÁZNĚ BOHDANEČ, Lázně Bohdaneč, CZ;
 (72) Dostál Martin, Živanice, CZ;
 Moc Jan, Pardubice, CZ;
 Prokop František, Pardubice, CZ;
 (54) **Záhonový panel**
 (74) Grék Ivan JUDr., Senovážné nám. 23, Praha 1, 11000;
- 7 (51) **A 01 G 9/12**
 (11) 9395
 (21) **1999-9984**
 (22) 19.10.1999
 (47) 30.11.1999
 (73) RYŠÁNEK Jiří, Lipník nad Bečvou, CZ;
 (72) Ryšánek Jiří, Lipník nad Bečvou, CZ;
 (54) **Opěrná a květinová tyč**
 (74) Soukup Petr Ing., Švédská 3, Olomouc, 77200;
- 7 (51) **A 01 K 97/10**
 (11) 9384
 (21) **1999-9873**
 (22) 14.09.1999
 (47) 30.11.1999
 (73) SONA, VÝROBNÍ DRUŽSTVO, Žďár nad Sázavou, CZ;
 (72) Melichar Miloš, Žďár nad Sázavou, CZ;
 (54) **Rybářský stojan**
 (74) Baumová Radmila Ing., Nádražní 29, Žďár n. Sázavou, 59101;
- 7 (51) **A 01 M 23/18**
 (11) 9317
 (21) **1999-9561**
 (22) 17.06.1999
 (47) 15.11.1999
 (73) KŘEČEK Jindřich, Uhlířské Janovice, CZ;
 (72) Křeček Jindřich, Uhlířské Janovice, CZ;
 (54) **Umělá nora pro odchyt dravé zvěře, zejména lišek**
 (74) Kratochvíl Václav Ing., Husníkova 2082, Praha 5, 15500;
- 7 (51) **A 01 M 29/00, A 01 M 5/00**
 (11) 9319
 (21) **1999-9655**
 (22) 16.07.1999
 (47) 15.11.1999
 (73) MIŇOVSKÝ Bobby, Mníšek pod Brdy, CZ;
 (72) Miňovský Bobby, Mníšek pod Brdy, CZ;
 (54) **Rotační zařízení pro vybuzení vibrace v půdním profilu**
- 7 (51) **A 23 D 7/005, A 23 L 1/29**
 (11) 9320
- (21) **1999-9732**
 (22) 05.08.1999
 (47) 15.11.1999
 (73) ŠIMEK Jiří RNDr. CSc., Olomouc, CZ;
 TRNKALOVÁ Alice Ing., Olomouc, CZ;
 (72) Šimek Jiří RNDr. CSc., Olomouc, CZ;
 Trnkalová Alice Ing., Olomouc, CZ;
 (54) **Jedlý emulgovaný tuk s absencí laktózy a mléčných proteinů**
 (74) Halaxová Zdeňka RNDr., Třída Svobody 22, Olomouc, 77200;
- 7 (51) **A 23 L 1/29**
 (11) 9354
 (21) **1999-9942**
 (22) 07.10.1999
 (47) 19.11.1999
 (73) AMR AMARANTH, A.S., Hradec Králové, CZ;
 (72) Jelínek Miloš Ing. CSc., Hradec Králové, CZ;
 Zadáček Zdeněk Prof. MUDr. CSc., Hradec Králové, CZ;
 Buriánek Miroslav Ing., Hradec Králové, CZ;
 (54) **Dietetikum a přísada do potravin**
 (74) Brykner Jan, Resslova 741, Hradec Králové, 50002;
- 7 (51) **A 23 L 1/29**
 (11) 9356
 (21) **1999-9944**
 (22) 07.10.1999
 (47) 19.11.1999
 (73) AMR AMARANTH, A.S., Hradec Králové, CZ;
 (72) Jelínek Miloš Ing. CSc., Hradec Králové, CZ;
 Zadáček Zdeněk Prof. MUDr. CSc., Hradec Králové, CZ;
 Buriánek Miroslav Ing., Hradec Králové, CZ;
 (54) **Dietetikum a přísada do potravin**
 (74) Brykner Jan, Resslova 741, Hradec Králové, 50002;
- 7 (51) **A 23 L 1/29**
 (11) 9355
 (21) **1999-9943**
 (22) 07.10.1999
 (47) 19.11.1999
 (73) AMR AMARANTH, A.S., Hradec Králové, CZ;
 (72) Jelínek Miloš Ing. CSc., Hradec Králové, CZ;
 Zadáček Zdeněk Prof. MUDr. CSc., Hradec Králové, CZ;
 Buriánek Miroslav Ing., Hradec Králové, CZ;
 (54) **Dietetikum a potravní doplněk**
 (74) Brykner Jan, Resslova 741, Hradec Králové, 50002;
- 7 (51) **A 23 L 1/308, A 23 L 1/09, A 23 L 1/30**
 (11) 9330
 (21) **1999-9969**
 (22) 14.10.1999
 (47) 15.11.1999
 (73) MILCOM, A.S. VÝZKUMNÝ ÚSTAV MLÉKÁRENSKÝ, Praha, CZ;
 (72) Štěpánková Ingrid Ing., Praha, CZ;
 Dědičová Libuše Ing., Praha, CZ;
 Drbohlav Jan Ing. CSc., Praha, CZ;
 (54) **Nutričně definovaná tekutá výživa s přídatkem oligosacharidů**
 (74) Novotný Jaroslav Ing., Římská 45, Praha 2, 12000;
- 7 (51) **A 23 L 2/54, B 01 F 13/06**
 (11) 9328
 (21) **1999-9938**
 (22) 06.10.1999
 (47) 15.11.1999
 (73) SINOP S.R.O., České Budějovice, CZ;
 (72) Kříž Václav Ing., České Budějovice, CZ;

- (54) **Zařízení pro sycení tekutiny, zejména vody, dvěma rozdílnými plyny**
 (74) Sedlák Jiří Ing., Pražská 58, České Budějovice, 37004;
- 7 (51) **A 43 B 3/20, A 43 B 3/16, A 43 B 3/00, A 43 B 9/16**
 (11) 9370
 (21) **1999-9629**
 (22) 02.07.1999
 (47) 30.11.1999
 (73) MORÁVIA PLAST SPOL. S R.O., Zlín, CZ;
 (72) Kubina Pavel Ing., Zlín, CZ;
 Havel Milan, Zlín, CZ;
 Černohousová Josefina, Zlín, CZ;
 Valehrach Miloslav Ing., Zlín, CZ;
 Kloubec Ludník, Zlín, CZ;
- (54) **Návleky na obuv, zejména k ochranným účelům**
 7 (51) **A 45 F 3/16, A 45 F 3/00**
 (11) 9360
 (21) **1999-9978**
 (22) 18.10.1999
 (47) 19.11.1999
 (73) JANEČEK Rudolf, Praha, CZ;
 (72) Janeček Rudolf, Praha, CZ;
 (54) **Cestovní láhev na lihoviny**
 (74) Novotný Jaroslav Ing., Římská 45, Praha 2, 12000;
- 7 (51) **A 47 B 13/08, A 47 B 1/03**
 (11) 9366
 (21) **1999-9402**
 (22) 17.05.1999
 (47) 30.11.1999
 (73) KOLPING-BILDUNGSWERK, Dresden, DE;
 (72) Neumann Rainer, Niesky, DE;
 (54) **Stolní deska pro kruhové a osmiúhelníkové stoly s proměnnou velikostí**
 (74) Chlustina Jiří Ing., Jana Masaryka 43, Praha 2, 12000;
- 7 (51) **A 47 K 3/28, A 47 K 5/09, B 05 B 1/18**
 (11) 9340
 (21) **1999-9726**
 (22) 04.08.1999
 (47) 19.11.1999
 (73) ŠUSTR Zdeněk Ing., Kopřivnice, CZ;
 (72) Šustr Zdeněk Ing., Kopřivnice, CZ;
 (54) **Ruční sprcha**
 (74) Michálek Zdeněk Ing., Francouzská 1186, Kopřivnice, 74221;
- 7 (51) **A 61 G 7/00, A 61 G 7/05, A 47 C 21/08**
 (11) 9357
 (21) **1999-9954**
 (22) 11.10.1999
 (47) 19.11.1999
 (73) LINET, SPOL. S R.O., Slaný, CZ;
 (72) Míl Petr ing., Frýdek Místek, CZ;
 (54) **Sklopná postranice nemocniční postele**
 (74) Vobořil Bohuslav Ing., Nad Štolou 12, Praha 7, 17000;
- 7 (51) **A 61 H 9/00, A 61 H 35/00**
 (11) 9362
 (21) **1999-9993**
 (22) 20.10.1999
 (47) 19.11.1999
 (73) CHIRANA PROGRESS, S. R. O., Piešťany, SK;
 (72) Markech Pavol Ing., Horná Streda, SK;
 Uhlík Jozef Ing., Chtelnica, SK;
 Pekarovič Lubomír, Krakovany, SK;
 (54) **Zařízení na obvodovou masáž těla**
 (74) Jemišta Vratislav JUDr., V potočkách 1537/8, Praha 4, 14300;
- 7 (51) **A 61 K 7/06, A 61 K 35/78**
 (11) 9347
 (21) **1999-9818**
 (22) 27.08.1999
 (47) 19.11.1999
 (73) NOVÁK Pavel, Solopysky, CZ;
 (72) Novák Pavel, Solopysky, CZ;
 (54) **Směs pro regeneraci vlasového porostu**
 (74) Novotný Jaroslav Ing., Římská 45, Praha 2, 12000;
- 7 (51) **A 61 K 7/40, A 61 K 7/48**
 (11) 9386
 (21) **1999-9887**
 (22) 16.09.1999
 (47) 30.11.1999
 (73) VÁCLAV HYBRANT NEOCOLOR DOMINEX, Praha, CZ;
 (72) Hybrant Václav, Praha, CZ;
 (54) **Ochranný krém na ruce, chránící pokožku před škodlivinami nerozpustnými ve vodě**
- 7 (51) **A 61 K 7/48, A 61 K 35/78**
 (11) 9348
 (21) **1999-9819**
 (22) 27.08.1999
 (47) 19.11.1999
 (73) NOVÁK Pavel, Solopysky, CZ;
 (72) Novák Pavel, Solopysky, CZ;
 (54) **Směs pro regeneraci pokožky**
 (74) Novotný Jaroslav Ing., Římská 45, Praha 2, 12000;
- 7 (51) **A 61 L 15/42, A 61 L 15/44, A 61 L 15/48, A 61 P 43/00**
 (11) 9388
 (21) **1999-9905**
 (22) 28.09.1999
 (47) 30.11.1999
 (73) JÍLKOVÁ Ludmila, Krásno, CZ;
 (72) Jílková Ludmila, Krásno, CZ;
 (54) **Balneologický obklad**
 (74) Poláček Jiří Ing., Dominikánská 6, Plzeň, 30112;
- 7 (51) **A 63 B 63/02, A 63 B 63/00**
 (11) 9361
 (21) **1999-9990**
 (22) 20.10.1999
 (47) 19.11.1999
 (73) MACURA Milan, Vratimov, CZ;
 (72) Macura Milan, Vratimov, CZ;
 (54) **Odrasový panel pro tréninkové stěny**
 (74) Rylková Iva Ing., Polská 1525, Ostrava - Poruba, 70800;
- 7 (51) **A 63 B 69/12, A 63 B 69/00**
 (11) 9349
 (21) **1999-9838**
 (22) 02.09.1999
 (47) 19.11.1999
 (73) HOFMAN Jiří Ing., Plzeň, CZ;
 (72) Hofman Jiří Ing., Plzeň, CZ;
 (54) **Zařízení pro plavání ve vlnách v malých bazénech**
- 7 (51) **A 63 F 3/00, A 63 F 9/18**
 (11) 9374
 (21) **1999-9763**
 (22) 16.08.1999
 (47) 30.11.1999
 (73) HNÍK Josef Mgr., Praha, CZ;
 (72) Hník Josef Mgr., Praha, CZ;
 (54) **Stolní hra**

- (74) Novotný Karel Ing., Terronská 21, Praha 6, 16000;
- 7 (51) **A 63 F 7/06, A 63 F 7/22, A 63 F 7/24, A 63 F 7/00**
(11) 9310
(21) **1999-9961**
(22) 13.10.1999
(47) 05.11.1999
(73) CHEMOPLAST A.S., Brno, CZ;
(72) Fuchs Jan, Moravské Bránice, CZ;
(54) **Hráč pro stolní kopanou**
(74) Malůšek Jiří Ing., Mendlovo nám. 1a, Brno, 60300;
- 7 (51) **B 01 J 8/00, A 61 K 7/00**
(11) 9318
(21) **1999-9610**
(22) 24.04.1996
(47) 15.11.1999
(73) VÁŇA Radek Ing., Čáslav, CZ;
NOVÁK Pavel, Solopysky, CZ;
(72) Váňa Radek Ing., Čáslav, CZ;
Novák Pavel, Solopysky, CZ;
(54) **Zařízení k výrobě výluhů pro kosmetické přípravky**
(74) Novotný Jaroslav Ing., Římská 45, Praha 2, 12000;
- 7 (51) **B 08 B 13/00, B 67 C 3/24**
(11) 9333
(21) **1999-9981**
(22) 18.10.1999
(47) 15.11.1999
(73) VODRÁŽKA Tomáš, Chotěboř, CZ;
(72) Vodrážka Tomáš, Chotěboř, CZ;
(54) **Uchopovací hlavice výstřikovacích stroje**
(74) Brykner Jan, Resslova 741, Hradec Králové, 50002;
- 7 (51) **B 09 B 5/00, B 30 B 5/04, B 30 B 15/04**
(11) 9332
(21) **1999-9974**
(22) 18.10.1999
(47) 15.11.1999
(73) TRAMAZ A. S., Praha, CZ;
(72) Kolínský Jaroslav, Praha, CZ;
Ryšánek Zdeněk Ing., Praha, CZ;
(54) **Zařízení na perforování a částečné stlačování tuhých dutých obalů**
- 7 (51) **B 21 B 31/08, B 21 B 31/12**
(11) 9314
(21) **1998-8462**
(22) 11.09.1998
(47) 15.11.1999
(73) ŠMERAL BRNO A.S., Brno, CZ;
(72) Prokeš Jiří ing., Rosice u Brna, CZ;
Křivánek Květoslav ing., Brno, CZ;
(54) **Válcovací stroj s rychlovýměnou pracovních válců**
(74) Voda Karel, Bolzanova 13, Brno, 61800;
- 7 (51) **B 22 D 41/00, B 22 D 33/00**
(11) 9390
(21) **1999-9918**
(22) 30.09.1999
(47) 30.11.1999
(73) ŽĎAS, A.S., Žďár nad Sázavou, CZ;
(72) Aldorf Jan Ing., Žďár nad Sázavou, CZ;
Vališ Václav Ing., Žďár nad Sázavou, CZ;
(54) **Vytlačovač mezipánve**
- 7 (51) **B 22 D 41/06, B 22 D 33/02**
(11) 9305
(21) **1999-9917**
- (22) 30.09.1999
(47) 05.11.1999
(73) ŽĎAS, A.S., Žďár nad Sázavou, CZ;
(72) Aldorf Jan Ing., Žďár nad Sázavou, CZ;
Vališ Václav Ing., Žďár nad Sázavou, CZ;
(54) **Zařízení na uchycení mezipánve**
- 7 (51) **B 23 B 27/16, B 23 C 5/20**
(11) 9336
(21) **1999-9656**
(22) 16.07.1999
(47) 19.11.1999
(73) BALOUŠEK Vojtěch, Mělník, CZ;
(72) Baloušek Vojtěch, Mělník, CZ;
(54) **Obráběcí nástroj s vyměnitelnými břitovými destičkami**
(74) Kratochvíl Václav Ing., Husníkova 2082, Praha 5, 15500;
- 7 (51) **B 24 D 3/00**
(11) 9315
(21) **1999-9333**
(22) 29.04.1999
(47) 15.11.1999
(73) VĚTROVSKÝ Zdeněk, Ostrava, CZ;
(72) Větrovský Zdeněk, Ostrava, CZ;
(54) **Skleněný zabrušovací segment**
- 7 (51) **B 25 B 19/00, B 25 B 21/02**
(11) 9344
(21) **1999-9805**
(22) 25.08.1999
(47) 19.11.1999
(73) HLAVINKA Josef Ing., Brodek u Přerova, CZ;
(72) Hlavinka Josef Ing., Brodek u Přerova, CZ;
(54) **Montážní klíč**
(74) Soukup Petr ing., Švédská 3, Olomouc, 77200;
- 7 (51) **B 28 B 15/00, B 28 B 17/02**
(11) 9343
(21) **1999-9796**
(22) 23.08.1999
(47) 19.11.1999
(73) RICHTER Eugen Dipl. Ing. SIA, Luzern, CH;
NOREK Mirek, Pelhřimov, CZ;
(72) Richter Eugen Dipl. Ing., Luzern, CH;
(54) **Zařízení na výrobu umělého kameniva**
(74) Kratochvíl Václav Ing., Husníkova 2082, Praha 5, 15500;
- 7 (51) **B 30 B 1/04**
(11) 9284
(21) **1999-9539**
(22) 15.06.1999
(47) 05.11.1999
(73) FELGR Miroslav, Králíky, CZ;
(72) Felgr Miroslav, Králíky, CZ;
(54) **Drtič plastových lahví**
(74) Majetič Josef, Na výsluní 845, Lanškroun, 56301;
- 7 (51) **B 42 D 15/00**
(11) 9312
(21) **1999-9965**
(22) 13.10.1999
(47) 05.11.1999
(73) JIČÍNSKÝ Karel, Ústí nad Labem, CZ;
(72) Jičínský Karel, Ústí nad Labem, CZ;
(54) **Korespondenční lístek**
(74) Müller Václav, Filipova 2016, Praha 4, 14800;

- 7 (51) **B 44 F 1/10**
 (11) 9398
 (21) **1999-10001**
 (22) 22.10.1999
 (47) 30.11.1999
 (73) POUR Stanislav, Hronov, CZ;
 (72) Pour Stanislav, Hronov, CZ;
 (54) **Dekorační tabulka**
 (74) Kubát Jan Ing., Přístavní 24, Praha 7, 17000;
- 7 (51) **B 60 D 1/06, B 60 D 1/14**
 (11) 9280
 (21) **1999-9507**
 (22) 10.06.1999
 (47) 05.11.1999
 (73) PROF SVAR S.R.O., Mnichovo Hradiště, CZ;
 (72) Chramosta Petr Ing., Bradlec, CZ;
 (54) **Těleso kulového čepu tažného zařízení**
 (74) Janský Bedřich Ing., Květnická 674/2, Praha 10, 10000;
- 7 (51) **B 60 D 1/14**
 (11) 9281
 (21) **1999-9519**
 (22) 10.06.1999
 (47) 05.11.1999
 (73) KNÍŽEK Josef, Kolín, CZ;
 (72) Knížek Josef, Kolín, CZ;
 (54) **Tažné ústrojí pro vlečení přívěsů za motorovými vozidly**
 (74) Kvítek Jiří, Václavské nám. 21, Praha, 11360;
- 7 (51) **B 60 J 11/00**
 (11) 9298
 (21) **1999-9740**
 (22) 09.08.1999
 (47) 05.11.1999
 (73) POLÁK Stanislav, Praha, CZ;
 (72) Polák Stanislav, Praha, CZ;
 (54) **Ochranný návlak chráničů karoserie automobilu**
- 7 (51) **B 60 P 3/035**
 (11) 9279
 (21) **1999-9502**
 (22) 09.06.1999
 (47) 05.11.1999
 (73) BEŠŤÁK Jaromír, Rychnov nad Kněžnou, CZ;
 (72) Bešťák Jaromír, Rychnov nad Kněžnou, CZ;
 (54) **Přívěs pro přepravu kabelových cívek**
 (74) Ullrich Miroslav, U Marka 2544, Pardubice, 53002;
- 7 (51) **B 60 Q 1/44**
 (11) 9345
 (21) **1999-9813**
 (22) 26.08.1999
 (47) 19.11.1999
 (73) LEŠKO Eduard, Čáslav, CZ;
 (72) Leško Eduard, Čáslav, CZ;
 (54) **Zapojení třetího brzdového světla automobilu**
 (74) Janský Bedřich Ing., Květnická 674/2, Praha 10, 10000;
- 7 (51) **B 60 S 3/06**
 (11) 9282
 (21) **1999-9522**
 (22) 11.06.1999
 (47) 05.11.1999
 (73) DOBIÁŠ Jiří, Loket nad Ohří, CZ;
 (72) Dobiáš Jiří, Loket nad Ohří, CZ;
 (54) **Rotační kartáč**
 (74) Popela Bohumil Ing., Kartouzská 4, Praha 5, 15099;
- 7 (51) **B 61 F 1/14, B 61 F 1/12, B 61 F 1/08, B 61 F 1/00**
 (11) 9335
 (21) **1999-9653**
 (22) 16.07.1999
 (47) 19.11.1999
 (73) LOUNSKÉ STROJÍRNY SPOL. S R.O., Louny, CZ;
 (72) Cejnar Jan Ing., Most, CZ;
 (54) **Úprava hlavního příčniku železničního vozu**
- 7 (51) **B 62 B 9/14, B 62 B 9/12, B 62 B 9/10, B 62 B 9/00**
 (11) 9350
 (21) **1999-9871**
 (22) 13.09.1999
 (47) 19.11.1999
 (73) GALANTIČ Miloš, Praha, CZ;
 (72) Galantič Miloš, Praha, CZ;
 (54) **Protisluneční štítek pro dětský kočárek**
- 7 (51) **B 62 M 1/02, B 62 M 1/00, B 62 M 11/04, B 62 M 11/00**
 (11) 9294
 (21) **1999-9705**
 (22) 30.07.1999
 (47) 05.11.1999
 (73) JIROUT Miroslav, Praha, CZ;
 JIROUT Stanislav, Mochov, CZ;
 (72) Jirout Miroslav, Praha, CZ;
 (54) **Dopravní prostředek se šlapacím pohonem**
 (74) Jirout Stanislav, Havlíčkova 192, Mochov, 25087;
- 7 (51) **B 65 D 23/10**
 (11) 9387
 (21) **1999-9896**
 (22) 22.09.1999
 (47) 30.11.1999
 (73) HAVRÁNEK Ladislav, České Budějovice, CZ;
 (72) Havránek Ladislav, České Budějovice, CZ;
 (54) **Držák plastových, zejména polyetylenových lahví**
 (74) Sedlák Jiří Ing., Pražská 58, České Budějovice, 37004;
- 7 (51) **B 65 D 25/28**
 (11) 9369
 (21) **1999-9535**
 (22) 14.06.1999
 (47) 30.11.1999
 (73) HOCHFELDER Petr, Zlín, CZ;
 (72) Hochfelder Petr, Zlín, CZ;
 (54) **Držák krabicových nápojových obalů**
 (74) Kučera Zdeněk Ing., Padělký 548-BOX 92, Slušovice, 76315;
- 7 (51) **B 65 D 59/04**
 (11) 9381
 (21) **1999-9855**
 (22) 09.09.1999
 (47) 30.11.1999
 (73) BERGER Pavel Ing., Ostrava, CZ;
 CHRAPEK Pavel, Ostrava, CZ;
 (72) Berger Pavel Ing., Ostrava, CZ;
 (54) **Univerzální plastový chránič hran**
- 7 (51) **B 65 D 77/02**
 (11) 9378
 (21) **1999-9788**
 (22) 23.08.1999
 (47) 30.11.1999
 (73) PRO INVENTION, S.R.O., Praha, CZ;
 (72) Lenghart Petr Ing., Praha, CZ;
 (54) **Obal na kuřácké výrobky**
 (74) Vandělková Jana Ing., Petřská 12, Praha 1, 11000;

- 7 (51) **B 65 D 81/32**
 (11) 9368
 (21) **1999-9504**
 (22) 09.06.1999
 (47) 30.11.1999
 (73) SPRITZGUSSWERK KG RICHARD RASSBACH GMBH & CO., Berlin, DE;
 (72) Hellwig Herbert, Berlin, DE;
 (54) **Nádoba jakéhokoliv druhu pro potraviny**
 (74) Čermák Karel Dr., Národní 32, Praha 1, 11000;
- 7 (51) **B 65 D 90/62**
 (11) 9392
 (21) **1999-9947**
 (22) 08.10.1999
 (47) 30.11.1999
 (73) BAREŠ Jiří Ing., Praha, CZ;
 (72) Bareš Jiří Ing., Praha, CZ;
 (54) **Výpustný uzávěr, zejména kalových nádrží**
- 7 (51) **B 65 G 23/44**
 (11) 9365
 (21) **1999-9252**
 (22) 13.04.1999
 (47) 30.11.1999
 (73) BLAŽEJ Jan, Chuchelná, CZ;
 MATUŠÍNSKÝ Jiří, Rychvald u Karviné, CZ;
 (72) Blažej Jan, Chuchelná, CZ;
 Matušínský Jiří, Rychvald u Karviné, CZ;
 (54) **Zařízení pro napínání potahu pásového dopravníku**
 (74) Bocek Josef Ing., E. F. Buriana 4a, Havířov, 73601;
- 7 (51) **C 02 F 3/00, C 02 F 3/08, C 02 F 3/30**
 (11) 9299
 (21) **1999-9776**
 (22) 18.08.1999
 (47) 05.11.1999
 (73) TETERJA Alexandr Ing., Olomouc, CZ;
 (72) Teterja Alexandr Ing., Olomouc, CZ;
 (54) **Vzduchové míchadlo, zejména pro čistírny odpadních vod**
 (74) Soukup Petr ing., Švédská 3, Olomouc, 77200;
- 7 (51) **C 02 F 3/12**
 (11) 9301
 (21) **1999-9817**
 (22) 27.08.1999
 (47) 05.11.1999
 (73) TETERJA Alexandr Ing., Olomouc, CZ;
 (72) Teterja Alexandr Ing., Olomouc, CZ;
 (54) **Zařízení pro odčerpávání přebytečného kalu, zejména z biologických čistíren odpadních vod**
 (74) Soukup Petr ing., Švédská 3, Olomouc, 77200;
- 7 (51) **C 07 C 31/22, C 07 C 69/003**
 (11) 9278
 (21) **1999-8889**
 (22) 14.01.1999
 (47) 05.11.1999
 (73) BERÁNEK Jan Ing. CSc., Pardubice, CZ;
 (72) Beránek Jan Ing. CSc., Pardubice, CZ;
 Beránek Jan, Pardubice, CZ;
 (54) **Zařízení pro kontinuální přípravu surového esteru a glycerolu**
- 7 (51) **C 08 L 101/16, C 08 L 21/00, C 08 L 7/00**
 (11) 9364
 (21) **1998-8766**
 (22) 28.08.1995
 (47) 30.11.1999
- (32) 27.08.1994
 (31) 1994/9413921
 (33) DE
 (73) METRAPLAST H. JUNG GMBH, Niederau, DE;
 (72) Thobor Michael, Nürnberg, DE;
 (54) **Biologicky odbouratelný materiál z obnovitelných surovin**
 (74) Fischer Michael Ing., Podskalská 2, Praha 2, 12800;
- 7 (51) **C 09 K 3/00**
 (11) 9404
 (21) **1999-10032**
 (22) 03.11.1999
 (47) 30.11.1999
 (73) KUČA Tomáš, Praha, CZ;
 KLEISNER Ladislav, Praha, CZ;
 LINHART Adolf, Říčany, CZ;
 (72) Kuča Tomáš, Praha, CZ;
 Kleisner Ladislav, Praha, CZ;
 Linhart Adolf, Říčany, CZ;
 (54) **Náplň do napařovací žehličky**
- 7 (51) **C 09 K 3/30**
 (11) 9403
 (21) **1999-10031**
 (22) 03.11.1999
 (47) 30.11.1999
 (73) KUČA Tomáš, Praha, CZ;
 KLEISNER Ladislav, Praha, CZ;
 LINHART Adolf, Říčany, CZ;
 (72) Kuča Tomáš, Praha, CZ;
 Kleisner Ladislav, Praha, CZ;
 Linhart Adolf, Říčany, CZ;
 (54) **Náplň do ostříkovačů aut**
- 7 (51) **C 10 L 5/00**
 (11) 9402
 (21) **1999-10025**
 (22) 02.11.1999
 (47) 30.11.1999
 (73) MUSIL Pavel Ing., Žďár, CZ;
 PELC Lubomír Ing., Brno, CZ;
 (72) Musil Pavel Ing., Žďár, CZ;
 Pelc Lubomír Ing., Brno, CZ;
 (54) **Palivo pro generátorové stanice na výrobu energetických plynů**
 (74) Sedlák Zdeněk Ing., Mendlovo nám. 1a, Brno, 60300;
- 7 (51) **C 21 C 7/06**
 (11) 9309
 (21) **1999-9949**
 (22) 11.10.1999
 (47) 05.11.1999
 (73) KREJČÍ Josef Ing., Tmaň, CZ;
 (72) Krejčí Josef Ing., Tmaň, CZ;
 (54) **Dezoxidační činidlo**
 (74) Belfín Vladimír Ing., P.O.BOX 117, Kladno, 27280;
- 7 (51) **D 01 B 1/24, D 01 B 1/10, D 01 B 1/36**
 (11) 9393
 (21) **1999-9957**
 (22) 12.10.1999
 (47) 30.11.1999
 (73) ČESKOMORAVSKÝ LEN, A.S., Humpolec, CZ;
 (72) Drvota Jan, Humpolec, CZ;
 (54) **Horní vytrásací zařízení pro zpracování vláknitých materiálů**
 (74) Míšek Václav, Hřebečská 382, Buštěhrad, 27343;
- 7 (51) **D 06 F 37/20, D 06 F 37/22, D 06 F 37/24**
 (11) 9293

- (21) **1999-9701**
(22) 29.07.1999
(47) 05.11.1999
(32) 05.08.1998
(31) 1998BG/000046
(33) IT
(73) PLAZZOLI Gianfranco, Zanica, IT;
(72) Plazzoli Gianfranco, Zanica, IT;
(54) **Setrvačná betonová hmota pro vany praček**
(74) Švorčík Otakar JUDr., Hálkova 2, Praha 2, 12000;
- 7 (51) **E 01 B 31/17**
(11) 9401
(21) **1999-10020**
(22) 01.11.1999
(47) 30.11.1999
(73) ČESKÉ DRÁHY, STÁTNÍ ORGANIZACE
VÝZKUMNÝ ÚSTAV ŽELEZNIČNÍ, ODŠTĚPNÝ
ZÁVOD, Praha, CZ;
(72) Moravec Zdeněk, Lázně Bohdaneč, CZ;
Marhold Vladimír, Choceň, CZ;
(54) **Univerzální bruska pro kolej a výhybky**
- 7 (51) **E 01 C 11/22, E 01 C 11/00, E 01 F 5/00**
(11) 9295
(21) **1999-9729**
(22) 04.08.1999
(47) 05.11.1999
(73) LUBAS Jaroslav, Nová Ves nad Nisou, CZ;
(72) Lubas Jaroslav, Nová Ves nad Nisou, CZ;
(54) **Kovová svodnice pro vozovky a cesty**
(74) Bublíková Dana Ing., Sportovní 1279, Smržovka,
46851;
- 7 (51) **E 01 C 13/00, E 01 C 13/06**
(11) 9289
(21) **1999-9651**
(22) 15.07.1999
(47) 05.11.1999
(73) SIBERA Jaromír, Stará Boleslav, CZ;
(72) Sibera Jaromír, Stará Boleslav, CZ;
(54) **Travnatá plocha pro sportoviště**
(74) Zábřeh Aleš JUDr., Na Beránce 2, Praha 6, 16000;
- 7 (51) **E 01 C 19/10**
(11) 9291
(21) **1999-9682**
(22) 26.07.1999
(47) 05.11.1999
(73) STAVBY SILNIC A ŽELEZNIC, A.S., Praha, CZ;
(72) Kolář Jaroslav, Praha, CZ;
Barna Eduard Ing., Hradec Králové, CZ;
(54) **Linka pro servisní výrobu modifikovaných
asfaltových poživ**
(74) Jíra Vladimír, Kovanecká 2112/18, Praha 9, 19000;
- 7 (51) **E 01 C 23/088, E 01 C 23/09**
(11) 9380
(21) **1999-9834**
(22) 01.09.1999
(47) 30.11.1999
(73) PQ SYS S.R.O., Nová Paka, CZ;
(72) Koudelka Vladimír ing., Nová Paka, CZ;
(54) **Nástavba silniční frézy na výtlučky**
(74) Kubát Jan Ing., Přístavní 24, Praha 7, 17000;
- 7 (51) **E 01 C 5/22, E 01 C 5/18, E 01 C 5/20, E 01 C 13/04,
E 01 C 13/08**
(11) 9292
(21) **1999-9690**
(22) 28.07.1999
- (47) 05.11.1999
(73) ŠTĚPÁNEK Petr, Bohuslavice u Zlína, CZ;
(72) Štěpánek Petr, Bohuslavice u Zlína, CZ;
(54) **Zámková atinárázová a vodopropustná dlažba**
(74) Příklad Jaromír Ing., Včelín 1161, Hulín, 76824;
- 7 (51) **E 01 D 19/08, E 04 D 13/04, E 03 F 5/04**
(11) 9296
(21) **1999-9735**
(22) 06.08.1999
(47) 05.11.1999
(73) ODS-DOPRAVNÍ STAVBY OSTRAVA, A.S., Ostrava,
CZ;
(72) Strýček Jiří ing., Ostrava, CZ;
(54) **Kovový mostní odvodňovač**
(74) Vítek Pavel Ing., Starobělská 56, Ostrava, 60200;
- 7 (51) **E 01 D 2/02, E 01 D 2/00, // E 04 C 3/20, E 04 B 5/04**
(11) 9373
(21) **1999-9748**
(22) 12.08.1999
(47) 30.11.1999
(73) STAVBY SILNIC A ŽELEZNIC, A.S., Praha, CZ;
PONTEX, SPOL. S R.O., Praha, CZ;
(72) Kalný Milan ing., Praha, CZ;
Peřina Jiří ing., Praha, CZ;
Kvasnička Václav ing., Praha, CZ;
Němec Pavel ing., Praha, CZ;
Komanec Jan ing., Plzeň, CZ;
(54) **Kombinovaná prefabrikovaná a monolitická
nosná konstrukce, zejména pro zamostnění
komunikací nebo zastropení jiných prostor**
(74) Jíra Vladimír, Kovanecká 2112/18, Praha 9, 19000;
- 7 (51) **E 01 D 2/02, E 04 C 3/26, // E 01 D 101:28**
(11) 9375
(21) **1999-9766**
(22) 16.08.1999
(47) 30.11.1999
(73) PONTEX, S.R.O., Praha, CZ;
PROMO, S.R.O., Praha, CZ;
STAVBY MOSTŮ PRAHA, A.S., Praha, CZ;
STAVBY SILNIC A ŽELEZNIC, A.S., Praha, CZ;
(72) Kalný Milan ing., Praha, CZ;
Komanec Jan ing., Kladno, CZ;
Kvasnička Václav ing., Praha, CZ;
Němec Pavel ing., Praha, CZ;
Cieslar Pavel ing., Praha, CZ;
Peřina Jiří ing., Praha, CZ;
Klímeš Petr ing., Praha, CZ;
Mášová Zdeňka ing., Praha, CZ;
Šrůma Vlastimil ing. CSc., Praha, CZ;
Štěpánek Jan ing., Praha, CZ;
(54) **Dodatečně předpjatý betonový nosník
integrováný do spřažených nosných konstrukcí**
(74) Jíra Vladimír, Kovanecká 2112/18, Praha 9, 19000;
- 7 (51) **E 01 D 2/02, // E 01 D 101:26**
(11) 9338
(21) **1999-9717**
(22) 03.08.1999
(47) 19.11.1999
(73) STAVBY SILNIC A ŽELEZNIC, A. S., Praha, CZ;
(72) Johanovský Karel ing., Ústí nad Labem, CZ;
Hlasivec Jan ing., Praha, CZ;
(54) **Spřažená ocelobetonová mostní konstrukce s
využitím prefabrikovaných nosných dílců**
(74) Jíra Vladimír, Kovanecká 2112/18, Praha 9, 19000;
- 7 (51) **E 01 F 15/04, E 01 F 15/08**

- (11) 9372
 (21) **1999-9747**
 (22) 12.08.1999
 (47) 30.11.1999
 (73) STAVBY SILNIC A ŽELEZNIC, A.S., Praha, CZ;
 (72) Peřina Jiří ing., Praha, CZ;
 (54) **Prefabrikované silniční svodidlo podélně stykované průběžnou tyčí**
 (74) Jíra Vladimír, Kovanecká 2112/18, Praha 9, 19000;
- 7 (51) **E 01 F 9/03, E 01 F 9/013**
 (11) 9389
 (21) **1999-9914**
 (22) 29.09.1999
 (47) 30.11.1999
 (73) BTV PLAST S.R.O., Jablonec nad Nisou, CZ;
 (72) Skalický Josef ing., Jablonec nad Nisou, CZ;
 Gaal Roman ing., Jablonec nad Nisou, CZ;
 Zavadil Miroslav, Jablonec nad Nisou, CZ;
 Kraj Jaroslav, Jablonec nad Nisou, CZ;
 (54) **Zařízení pro osazení odrazek**
 (74) Kolátor Kamil, Lučanská 5, Jablonec nad Nisou, 46602;
- 7 (51) **E 01 H 10/00**
 (11) 9339
 (21) **1999-9722**
 (22) 04.08.1999
 (47) 19.11.1999
 (73) ŠOLC Jaroslav, Praha, CZ;
 (72) Šolc Jaroslav, Praha, CZ;
 (54) **Posypové zařízení pozemních vozidel**
 (74) Müller Václav, Filipova 2016, Praha 4, 14800;
- 7 (51) **E 01 H 4/02, E 01 H 4/00**
 (11) 9367
 (21) **1999-9461**
 (22) 28.05.1999
 (47) 30.11.1999
 (32) 17.06.1998
 (31) 1998/0197
 (33) SK
 (73) AGROMECHANIKA NOVA, A.S., Nitra, SK;
 (72) Boroth Pavol, Nitra, SK;
 Buček Branislav ing. CSc., Nitra, SK;
 Korček Peter ing., Nitra, SK;
 Muráni Eduard, Nitra, SK;
 Varga František ing., Nitra, SK;
 (54) **Zařízení na úpravu ledové plochy**
 (74) Novotný Karel Ing., Terronská 21, Praha 6, 16000;
- 7 (51) **E 04 B 1/24, E 04 C 3/32**
 (11) 9379
 (21) **1999-9829**
 (22) 30.08.1999
 (47) 30.11.1999
 (73) IPS A.S., Praha, CZ;
 (72) Vira Bohdan ing. CSc., Praha, CZ;
 Witzany Jiří prof. ing. DrSc., Praha, CZ;
 Votlučka Ladislav doc. ing. CSc., Praha, CZ;
 (54) **Nosná kovová konstrukce pro budovy a nástavby budov**
 (74) Kubát Jan Ing., Přístavní 24, Praha 7, 17000;
- 7 (51) **E 04 B 1/74**
 (11) 9316
 (21) **1999-9407**
 (22) 18.05.1999
 (47) 15.11.1999
 (73) PROKOP Vojtěch, Měřín, CZ;
- (72) Prokop Vojtěch, Měřín, CZ;
 (54) **Tepelně a zvukově izolační nehořlavý materiál z odpadových materiálů**
 (74) Langhans Jiří Ing., Na svahu 919/17, Třebíč, 67401;
- 7 (51) **E 04 B 1/94**
 (11) 9385
 (21) **1999-9876**
 (22) 14.09.1999
 (47) 30.11.1999
 (73) J.SEIDL & SPOL. S R.O., Dvůr Králové nad Labem, CZ;
 (72) Vašátko Eduard, Praha, CZ;
 (54) **Protipožární lepený obklad železobetonových konstrukcí**
 (74) Machatová Marcela Mgr., Pospíšilova 2, Praha 3, 13000;
- 7 (51) **E 04 B 2/08, E 04 B 2/32, E 04 C 1/00**
 (11) 9283
 (21) **1999-9531**
 (22) 14.06.1999
 (47) 05.11.1999
 (73) LIAS VINTÍŘOV, LEHKÝ STAVEBNÍ MATERIÁL, K.S., Vintířov, CZ;
 (72) Tomis Vladimír Ing., Karlovy Vary, CZ;
 (54) **Zdivo**
 (74) Zeman Petr, U Porcelánky 1012, Chodov, 35735;
- 7 (51) **E 04 B 2/58, E 04 B 2/56, E 04 B 2/76**
 (11) 9288
 (21) **1999-9624**
 (22) 01.07.1999
 (47) 05.11.1999
 (73) ERNEST Radoslav, Plzeň, CZ;
 (72) Ernest Radoslav, Plzeň, CZ;
 (54) **Nástavba horních částí stěn montovaných z deskových materiálů**
 (74) Ernest Miroslav, Gerská 44, Plzeň, 32323;
- 7 (51) **E 04 B 2/70, E 04 B 2/56**
 (11) 9371
 (21) **1999-9738**
 (22) 06.08.1999
 (47) 30.11.1999
 (73) SATTLBERGER Hans, Samerberg-Grainbach, DE;
 (72) Sattlberger Hans, Samerberg-Grainbach, DE;
 (54) **Svislá roubená stěna**
 (74) Chlustina Jiří Ing., Jana Masaryka 43, Praha 2, 12000;
- 7 (51) **E 04 C 2/00, E 04 B 1/38**
 (11) 9376
 (21) **1999-9768**
 (22) 17.08.1999
 (47) 30.11.1999
 (73) TICHAVSKÝ Mojmír ing., Veřovice, CZ;
 (72) Tichavský Mojmír ing., Veřovice, CZ;
 (54) **Stavební prvek**
 (74) Michálek Zdeněk Ing., Francouzská 1186, Kopřivnice, 74221;
- 7 (51) **E 04 D 13/16**
 (11) 9383
 (21) **1999-9858**
 (22) 09.09.1999
 (47) 30.11.1999
 (73) LUDVIG Evžen, Praha, CZ;
 (72) Ludvig Evžen, Praha, CZ;
 (54) **Odvětrávací prvek pro střechy opatřené střešní krytinou**

- (74) Kratochvíl Václav Ing., Husníkova 2082, Praha 5, 15500;
- 7 (51) **E 04 D 15/02**
 (11) 9302
 (21) **1999-9825**
 (22) 30.08.1999
 (47) 05.11.1999
 (73) KRATOCHVÍL Zdeněk, Třebíč, CZ;
 (72) Kratochvíl Zdeněk, Třebíč, CZ;
 (54) **Stavitelná šablona**
 (74) Langhans Jiří Ing., Na svahu 919, Třebíč, 67401;
- 7 (51) **E 04 F 10/06, E 04 F 10/04**
 (11) 9382
 (21) **1999-9857**
 (22) 09.09.1999
 (47) 30.11.1999
 (73) ZEMAN Jan, Kladno, CZ;
 (72) Zeman Jan, Kladno, CZ;
 (54) **Konstrukce, zejména pro sluneční clony**
- 7 (51) **E 04 F 11/035**
 (11) 9290
 (21) **1999-9654**
 (22) 16.07.1999
 (47) 05.11.1999
 (73) DLABAL Drahomír, Slatinice, CZ;
 (72) Dlabal Drahomír, Slatinice, CZ;
 (54) **Vřetenové schodiště**
- 7 (51) **E 04 H 17/20, E 04 H 17/14, E 04 H 17/24**
 (11) 9337
 (21) **1999-9679**
 (22) 23.07.1999
 (47) 19.11.1999
 (32) 09.05.1999
 (31) 1999/19921049
 (33) DE
 (73) HÄBERLE Ludwig, Möhnesee-Günne, DE;
 (72) Häberle Ludwig, Möhnesee-Günne, DE;
 (54) **Plot a sloupek pro tento plot**
 (74) Chlustina Jiří Ing., Jana Masaryka 43, Praha 2, 12000;
- 7 (51) **E 04 H 3/10**
 (11) 9287
 (21) **1999-9597**
 (22) 25.06.1999
 (47) 05.11.1999
 (73) POJAR Ivan Dr., Dvůr Králové nad Labem, CZ;
 KRICNAR Zdeněk, Hradec Králové, CZ;
 (72) Pojar Ivan Dr., Dvůr Králové nad Labem, CZ;
 Kricnar Zdeněk, Hradec Králové, CZ;
 (54) **Expoziční zařízení**
 (74) Chlustina Jiří Ing., Jana Masaryka 43, Praha 2, 12000;
- 7 (51) **E 05 B 63/14, E 05 C 9/10**
 (11) 9286
 (21) **1999-9591**
 (22) 24.06.1999
 (47) 05.11.1999
 (73) FEDÍK František Ing., Bratislava, SK;
 (72) Fedík František Ing., Bratislava, SK;
 (54) **Vícebodové zajištění bezpečnostních dveří**
 (74) Bocek Josef Ing., E. F. Buriana 4a, Havířov, 73601;
- 7 (51) **E 05 D 3/02, E 05 D 5/14**
 (11) 9400
 (21) **1999-10013**
 (22) 27.10.1999
 (47) 30.11.1999
- (73) ČERVENÝ Zdeněk, Provodín, CZ;
 (72) Červený Zdeněk, Provodín, CZ;
 (54) **Samozavírací pant**
- 7 (51) **F 01 B 1/10**
 (11) 9396
 (21) **1999-9996**
 (22) 21.10.1999
 (47) 30.11.1999
 (73) TRHLÍK František, Starý Plzenec, CZ;
 (72) Trhlík František, Starý Plzenec, CZ;
 (54) **Píst se dvěma ojnicemi, klikovými hřídeli a jedním pístním čepem**
- 7 (51) **F 01 C 1/22, F 04 C 2/22**
 (11) 9341
 (21) **1999-9744**
 (22) 10.08.1999
 (47) 19.11.1999
 (73) FROLÍK Jiří Ing., Praha, CZ;
 (72) Frolík Jiří Ing., Praha, CZ;
 (54) **Vícetupňový rotační kompresor s oběžnými křídly**
 (74) Jíra Vladimír, Kovanecká 2112/18, Praha 9, 19000;
- 7 (51) **F 03 B 3/04, F 03 B 3/06, F 03 B 3/14, F 03 B 3/18, F 03 B 15/04**
 (11) 9377
 (21) **1999-9775**
 (22) 31.12.1993
 (47) 30.11.1999
 (73) KRUŽÍK Ivan, Kněžice, CZ;
 (72) Kružík Ivan, Kněžice, CZ;
 (54) **Pohon s kombinovanou turbínou**
 (74) Walter Jiří Ing., Počernická 54, Praha 10, 10800;
- 7 (51) **F 04 B 49/00**
 (11) 9331
 (21) **1999-9972**
 (22) 15.10.1999
 (47) 15.11.1999
 (73) HYDROSYSTEM GROUP, A.S., Olomouc, CZ;
 (72) Kolarčík Willibald Ing. CSc., Olomouc, CZ;
 (54) **Přídavné zařízení pro plynulou regulaci průtoku, zejména víceplunžrových čerpadel**
 (74) Soukup Petr Ing., Švédská 3, Olomouc, 77200;
- 7 (51) **F 17 C 7/04**
 (11) 9313
 (21) **1999-9971**
 (22) 14.10.1999
 (47) 05.11.1999
 (73) KOPŘIVA Petr, Luže, CZ;
 RŮŽIČKA Jan Ing., Brno, CZ;
 (72) Kopřiva Petr, Luže, CZ;
 Růžička Jan Ing., Brno, CZ;
 (54) **Odpařovací zařízení**
 (74) Brykner Jan, Resslova 741, Hradec Králové, 50002;
- 7 (51) **F 23 L 17/02, E 04 F 17/02**
 (11) 9397
 (21) **1999-9998**
 (22) 21.10.1999
 (47) 30.11.1999
 (73) HABR Josef, Náchod, CZ;
 HABR Lukáš, Náchod, CZ;
 (72) Habr Josef, Náchod, CZ;
 Habr Lukáš, Náchod, CZ;
 (54) **Nadstřešní část komínového tělesa**
 (74) Mareš Zdeněk Ing., Pardubice 6 Staré Čivice 173, 53006;

- 7 (51) **F 24 C 7/04, A 61 H 33/06**
 (11) 9307
 (21) **1999-9932**
 (22) 05.10.1999
 (47) 05.11.1999
 (73) FIRMA SLÁDEK, Ostrava, CZ;
 (72) Sládek Vlastimil, Ostrava, CZ;
 (54) **Saunová kamna**
 (74) Kouřil Jiří Ing., Kořenského 31, Ostrava 3, 70300;
- 7 (51) **F 24 D 11/02, F 24 D 17/02**
 (11) 9303
 (21) **1999-9895**
 (22) 22.09.1999
 (47) 05.11.1999
 (73) MACH Stanislav, Moravský Krumlov, CZ;
 (72) Mach Stanislav, Moravský Krumlov, CZ;
 (54) **Víceúčelový zdroj tepla pro otopný systém budovy**
 (74) Musil Dobroslav Ing., Cejl 97, Brno, 60200;
- 7 (51) **F 24 D 19/10, F 24 D 3/10, F 24 D 17/00, F 28 F 27/02**
 (11) 9327
 (21) **1999-9933**
 (22) 30.08.1999
 (47) 15.11.1999
 (73) RAMPULA Ivan Ing., Brno, CZ;
 RAMPULA Jaroslav Ing., Brno, CZ;
 (72) Rampula Ivan Ing., Brno, CZ;
 Rampula Jaroslav Ing., Brno, CZ;
 (54) **Rozdělovací hydraulický vyrovnávač**
 (74) Čáslava František Ing., Markušova 1638, Praha 4, 14900;
- 7 (51) **F 24 H 9/12**
 (11) 9394
 (21) **1999-9973**
 (22) 15.10.1999
 (47) 30.11.1999
 (73) JÍCHA Zdeněk Ing., Dubno, CZ;
 (72) Jícha Zdeněk Ing., Dubno, CZ;
 (54) **Radiátorová přípojka pro ústřední vytápění**
 (74) Zábřeh Aleš JUDr., Na Beránce 2, Praha 6, 16000;
- 7 (51) **F 25 B 27/02, F 02 G 5/00**
 (11) 9346
 (21) **1999-9815**
 (22) 27.08.1999
 (47) 19.11.1999
 (73) LIMBERK Vlastimil Ing., Bruntál, CZ;
 (72) Limberk Vlastimil Ing., Bruntál, CZ;
 (54) **Tepelné čerpadlo**
 (74) Halaxová Zdeňka RNDr., Třída Svobody 22, Olomouc, 77200;
- 7 (51) **F 27 D 1/00**
 (11) 9353
 (21) **1999-9941**
 (22) 21.01.1997
 (47) 19.11.1999
 (73) PTÁČEK Milan Ing., Hranice, CZ;
 (72) Ptáček Milan Ing., Hranice, CZ;
 (54) **Vyzdívka fluidního topeniště**
 (74) Kania František Ing., Mendlovo nám. 1a, Brno, 60300;
- 7 (51) **F 27 D 17/00, F 23 Q 13/02**
 (11) 9329
 (21) **1999-9968**
 (22) 14.10.1999
 (47) 15.11.1999
- (73) KUBESA Frantisek Dipl. Ing., Linsengericht, DE;
 (72) Kubesa Frantisek Dipl. Ing., Linsengericht, DE;
 (54) **Zařízení pro spalování plynů, zejména plynů z šachtových pecí pro tavení minerálů**
 (74) Soukup Petr ing., Švédská 3, Olomouc, 77200;
- 7 (51) **F 41 A 33/02**
 (11) 9334
 (21) **1999-9983**
 (22) 19.10.1999
 (47) 15.11.1999
 (73) ONTEK Peter, Olomouc, CZ;
 (72) Ontek Peter, Olomouc, CZ;
 (54) **Vložná hlaveň pro nácvik střelby**
 (74) Soukup Petr Ing., Švédská 3, Olomouc, 77200;
- 7 (51) **F 41 J 1/18, F 41 J 1/20**
 (11) 9399
 (21) **1999-10008**
 (22) 25.10.1999
 (47) 30.11.1999
 (73) MIŇOVSKÝ Bobby, Mníšek pod Brdy, CZ;
 (72) Miňovský Bobby, Mníšek pod Brdy, CZ;
 (54) **Přemístitelná střelnice pro mířenou střelbu, zejména z palných zbraní**
- 7 (51) **G 02 C 11/00**
 (11) 9358
 (21) **1999-9976**
 (22) 18.10.1999
 (47) 19.11.1999
 (73) JANEČEK Rudolf, Praha, CZ;
 (72) Janeček Rudolf, Praha, CZ;
 (54) **Přidržovač brýlí k oděvu**
 (74) Novotný Jaroslav Ing., Římská 45, Praha 2, 12000;
- 7 (51) **G 02 C 11/00**
 (11) 9359
 (21) **1999-9977**
 (22) 18.10.1999
 (47) 19.11.1999
 (73) JANEČEK Rudolf, Praha, CZ;
 (72) Janeček Rudolf, Praha, CZ;
 (54) **Snímatelný přidržovač brýlí**
 (74) Novotný Jaroslav Ing., Římská 45, Praha 2, 12000;
- 7 (51) **G 05 D 11/00**
 (11) 9308
 (21) **1999-9945**
 (22) 07.10.1999
 (47) 05.11.1999
 (73) PARDUBICKÝ Saša, Horka u Chrudimi, CZ;
 (72) Pardubický Saša, Horka u Chrudimi, CZ;
 (54) **Zařízení k dávkování kapaliny**
 (74) Brykner Jan, Resslova 741, Hradec Králové, 50002;
- 7 (51) **G 05 D 23/20**
 (11) 9326
 (21) **1999-9921**
 (22) 01.10.1999
 (47) 15.11.1999
 (73) ETA A.S., Hlinsko, CZ;
 (72) Richter Radek, Hlinsko, CZ;
 Mejzlík Jiří Ing., Krouna, CZ;
 (54) **Zapojení na měření teploty pro regulační zařízení topného spotřebiče**
- 7 (51) **G 07 F 5/00, G 07 F 5/02, G 07 F 17/00, G 07 F 17/14**
 (11) 9325
 (21) **1999-9883**
 (22) 16.09.1999

- (47) 15.11.1999
 (73) VALENTA Luboš, Trutnov, CZ;
 (72) Valenta Luboš, Trutnov, CZ;
 (54) **Mechanismus mincovního zámku**
- 7 (51) **G 08 C 17/00, G 08 C 17/02**
 (11) 9321
 (21) **1999-9733**
 (22) 05.08.1999
 (47) 15.11.1999
 (73) AREA CAPITAL, SPOL. S R.O., Ostrava, CZ;
 (72) Bajgar Miroslav, Český Těšín, CZ;
 (54) **Zapojení pro dálkové ovládání spotřebičů hlasem**
 (74) Větrovský Zdeněk, Sokola Tůmy 1, Ostrava 9, 70900;
- 7 (51) **G 08 C 17/00, H 04 B 1/03**
 (11) 9352
 (21) **1999-9931**
 (22) 02.09.1999
 (47) 19.11.1999
 (73) R.T.S., SPOL. S R.O., Ostrava, CZ;
 (72) Waleczek Vojtěch, Český Těšín, CZ;
 (54) **Zařízení k bezdrátové číslicové identifikaci těles z kovového, zejména ferromagnetického materiálu**
 (74) Svorník Jan, Veverkova 1/1511, Ostrava - Hrabůvka, 70030;
- 7 (51) **G 09 B 1/02**
 (11) 9323
 (21) **1999-9861**
 (22) 10.09.1999
 (47) 15.11.1999
 (73) KLEMENT Pavel Ing., Brno, CZ;
 (72) Klement Pavel Ing., Brno, CZ;
 (54) **Deska s pruhovými zásobníky na zakládání písmen**
 (74) Malůšek Jiří Ing., Mendlovo nám. 1a, Brno, 60300;
- 7 (51) **G 09 B 1/02, G 09 B 1/16, G 09 B 1/28**
 (11) 9300
 (21) **1999-9785**
 (22) 20.08.1999
 (47) 05.11.1999
 (73) KLOUBEC Petr, Brno, CZ;
 (72) Kloubec Petr, Brno, CZ;
 (54) **Učební pomůcka**
 (74) Musil Dobroslav Ing., Cejl 97, Brno, 65918;
- 7 (51) **G 09 B 29/00**
 (11) 9306
 (21) **1999-9924**
 (22) 01.10.1999
 (47) 05.11.1999
 (73) RADOSTOVÁ Jolana, Brno, CZ;
 (72) Radostová Jolana, Brno, CZ;
 (54) **Mapa, zejména turistická mapa**
 (74) Markes Libor Ing., Grohova 54, Brno, 60200;
- 7 (51) **G 09 F 15/00**
 (11) 9322
 (21) **1999-9746**
 (22) 11.08.1999
 (47) 15.11.1999
 (73) KALMUS Martin, Uherské Hradiště, CZ;
 (72) Kalmus Martin, Uherské Hradiště, CZ;
 (54) **Stojan s informační tabulí**
 (74) Kendereški Dušan Ing., Lidická 51, Brno, 60200;
- 7 (51) **G 10 K 11/36, G 10 K 11/162**
 (11) 9285
 (21) **1999-9573**
 (22) 22.06.1999
 (47) 05.11.1999
 (73) ČELEDA Libor, Tuchlovice, CZ;
 (72) Čeleda Libor, Tuchlovice, CZ;
 (54) **Pohlřívá rohož z pneumatikového recyklátu pro protihluková opatření**
- 7 (51) **G 11 B 7/24**
 (11) 9351
 (21) **1999-9926**
 (22) 01.10.1999
 (47) 19.11.1999
 (73) FERMATA, A.S., Čelákovice, CZ;
 (72) Fantík Jiří, Vyšehořovice, CZ;
 (54) **Kompaktní disk nekruhového tvaru**
 (74) Müller Václav, Filipova 2016, Praha 4, 14800;
- 7 (51) **H 01 Q 9/24**
 (11) 9297
 (21) **1999-9736**
 (22) 06.08.1999
 (47) 05.11.1999
 (73) KOVOPLAST CHLUMEC NAD CIDLINOU, A.S., Chlumeck nad Cidlinou, CZ;
 (72) Němec Jiří, Chlumeck nad Cidlinou, CZ;
 (54) **Zářič směrových televizních antén**
 (74) Mareš Zdeněk Ing., Staré Čivice 173, Pardubice, 53006;
- 7 (51) **H 01 R 4/26**
 (11) 9324
 (21) **1999-9882**
 (22) 15.09.1999
 (47) 15.11.1999
 (73) FOUSEK Pavel ing., Praha, CZ;
 (72) Fousek Pavel ing., Praha, CZ;
 (54) **Elektrická síťová vidlice s vysouvacím mechanismem, zejména pro elektrospotřebiče**
- 7 (51) **H 02 B 1/26**
 (11) 9304
 (21) **1999-9897**
 (22) 22.09.1999
 (47) 05.11.1999
 (73) DRIBO, SPOL. S R. O., Brno, CZ;
 (72) Marek Josef Ing., Brno, CZ;
 Ottich Jaroslav, Brno, CZ;
 Kuchyňka Josef Ing., Zastávka u Brna, CZ;
 (54) **Koncová skříň vysokého napětí**
 (74) Sedlák Jiří Ing., Pražská 58, České Budějovice, 37004;
- 7 (51) **H 02 G 7/00, H 02 G 7/04**
 (11) 9363
 (21) **1999-9994**
 (22) 20.10.1999
 (47) 19.11.1999
 (73) HRABĚ Stanislav Ing. CSc., Praha, CZ;
 SEIDL Kamil Ing., Praha, CZ;
 (72) Hrabě Stanislav Ing. CSc., Praha, CZ;
 Seidl Kamil Ing., Praha, CZ;
 (54) **Soustava vodičů pole venkovního vedení zejména k přenosu elektrické energie**
 (74) Müller Václav, Filipova 2016, Praha 4, 14800;
- 7 (51) **H 05 B 37/00, G 09 F 13/02**
 (11) 9311
 (21) **1999-9964**
 (22) 13.10.1999
 (47) 05.11.1999
 (73) JIRÁNEK Jan, Bečice, CZ;

- (72) Jiránek Jan, Bečice, CZ;
- (54) **Osvětlovací systém, zvláště pro velkoplošné panely**
- (74) Novotný Karel Ing., Terronská 21, Praha 6, 16000;
- 7 (51) **H 05 K 5/00, H 04 Q 7/32**
- (11) 9277
- (21) **1998-8347**
- (22) 31.07.1998
- (47) 05.11.1999
- (32) 02.05.1998
- (31) 1998/107910
- (33) PL
- (73) ZAKLADY RADIOVE "RADMOR" S. A., Gdynia, PL;
- (72) Guz Jerzy, Sopot, PL;
Czerwinski Waldemar, Gdynia, PL;
- (54) **Pouzdro dobíjecí baterie, zejména pro mobilní telefony**
- (74) PATENTSERVIS PRAHA a.s., Jivenská 1, Praha 4, 14000;

Seznam majitelů zapsaných užitných vzorů

(73)	(11)	(51)	(73)	(11)	(51)
AGROMECHANIKA NOVA, A.S., Nitra, SK;	9367	E 01 H 4/02	ERNEST Radoslav, Plzeň, CZ;	9288	E 04 B 2/58
AMR AMARANTH, A.S., Hradec Králové, CZ;	9354	A 23 L 1/29	ETA A.S., Hlinsko, CZ;	9326	G 05 D 23/20
AMR AMARANTH, A.S., Hradec Králové, CZ;	9356	A 23 L 1/29	FEDÍK František Ing., Bratislava, SK;	9286	E 05 B 63/14
AMR AMARANTH, A.S., Hradec Králové, CZ;	9355	A 23 L 1/29	FELGR Miroslav, Králíky, CZ;	9284	B 30 B 1/04
AREA CAPITAL, SPOL. S R.O., Ostrava, CZ;	9321	G 08 C 17/00	FERMATA, A.S., Čelákovice, CZ;	9351	G 11 B 7/24
BALOUŠEK Vojtěch, Mělník, CZ;	9336	B 23 B 27/16	FIRMA SLÁDEK, Ostrava, CZ;	9307	F 24 C 7/04
BAREŠ Jiří Ing., Praha, CZ;	9392	B 65 D 90/62	FOUSEK Pavel ing., Praha, CZ;	9324	H 01 R 4/26
BERÁNEK Jan Ing. CSc., Pardubice, CZ;	9278	C 07 C 31/22	FROLÍK Jiří Ing., Praha, CZ;	9341	F 01 C 1/22
BERGER Pavel Ing., Ostrava, CZ;	9381	B 65 D 59/04	GALANTIČ Miloš, Praha, CZ;	9350	B 62 B 9/14
BESŤÁK Jaromír, Rychnov nad Kněžnou, CZ;	9279	B 60 P 3/035	HÄBERLE Ludwig, Möhnesee-Günne, DE;	9337	E 04 H 17/20
BLAŽEJ Jan, Chuchelná, CZ;	9365	B 65 G 23/44	HABR Josef, Náchod, CZ;	9397	F 23 L 17/02
BTV PLAST S.R.O., Jablonec nad Nisou, CZ;	9389	E 01 F 9/03	HABR Lukáš, Náchod, CZ;	9397	F 23 L 17/02
CHEMOPLAST A.S., Brno, CZ;	9310	A 63 F 7/06	HAVRÁNEK Ladislav, České Budějovice, CZ;	9387	B 65 D 23/10
CHIRANA PROGRESS, S. R. O., Piešťany, SK;	9362	A 61 H 9/00	HLAVINKA Josef Ing., Brodek u Přerova, CZ;	9344	B 25 B 19/00
CHRAPEK Pavel, Ostrava, CZ;	9381	B 65 D 59/04	HNÍK Josef Mgr., Praha, CZ;	9374	A 63 F 3/00
ČELEDA Libor, Tuchlovice, CZ;	9285	G 10 K 11/36	HOCHFELDER Petr, Zlín, CZ;	9369	B 65 D 25/28
ČERVENÝ Zdeněk, Provodín, CZ;	9400	E 05 D 3/02	HOFMAN Jiří Ing., Plzeň, CZ;	9349	A 63 B 69/12
ČESKÉ DRÁHY, STÁTNÍ ORGANIZACE VÝZKUMNÝ ÚSTAV ŽELEZNIČNÍ, ODŠTĚPNÝ ZÁVOD, Praha, CZ;	9401	E 01 B 31/17	HRABĚ Stanislav Ing. CSc., Praha, CZ;	9363	H 02 G 7/00
ČESKOMORAVSKÝ LEN, A.S., Humpolec, CZ;	9393	D 01 B 1/24	HYDROSYSTEM GROUP, A.S., Olomouc, CZ;	9331	F 04 B 49/00
DLABAL Drahomír, Slatinice, CZ;	9290	E 04 F 11/035	IPS A.S., Praha, CZ;	9379	E 04 B 1/24
DOBIÁŠ Jiří, Loket nad Ohří, CZ;	9282	B 60 S 3/06	JANEČEK Rudolf, Praha, CZ;	9358	G 02 C 11/00
DRIBO, SPOL. S R. O., Brno, CZ;	9304	H 02 B 1/26	JANEČEK Rudolf, Praha, CZ;	9359	G 02 C 11/00
			JANEČEK Rudolf, Praha, CZ;	9360	A 45 F 3/16
			JÍCHA Zdeněk Ing., Dubno, CZ;	9394	F 24 H 9/12
			JIČÍNSKÝ Karel, Ústí nad Labem, CZ;	9312	B 42 D 15/00
			JÍLKOVÁ Ludmila, Krásno, CZ;	9388	A 61 L 15/42
			JIRÁNEK Jan, Bečice, CZ;	9311	H 05 B 37/00
			JIROUT Miroslav, Praha, CZ;	9294	B 62 M 1/02
			JIROUT Stanislav, Mochov, CZ;	9294	B 62 M 1/02

J.SEIDL & SPOL. S R.O., Dvůr Králové nad Labem, CZ;	9385	E 04 B 1/94	MACH Stanislav, Moravský Krumlov, CZ;	9303	F 24 D 11/02
KALMUS Martin, Uherské Hradiště, CZ;	9322	G 09 F 15/00	MACURA Milan, Vratimov, CZ;	9361	A 63 B 63/02
KLEISNER Ladislav, Praha, CZ;	9403	C 09 K 3/30	MATUŠÍNSKÝ Jiří, Rychvald u Karviné, CZ;	9365	B 65 G 23/44
KLEISNER Ladislav, Praha, CZ;	9404	C 09 K 3/00	METRAPLAST H. JUNG GMBH, Niederau, DE;	9364	C 08 L 101/16
KLEMENT Pavel Ing., Brno, CZ;	9323	G 09 B 1/02	MILCOM, A.S. VÝZKUMNÝ ÚSTAV MLÉKÁRENSKÝ, Praha, CZ;	9330	A 23 L 1/308
KLOUBEC Petr, Brno, CZ;	9300	G 09 B 1/02	MIŇOVSKÝ Bobby, Mníšek pod Brdy, CZ;	9319	A 01 M 29/00
KNÍŽEK Josef, Kolín, CZ;	9281	B 60 D 1/14	MIŇOVSKÝ Bobby, Mníšek pod Brdy, CZ;	9399	F 41 J 1/18
KOLPING-BILDUNGSWERK, Dresden, DE;	9366	A 47 B 13/08	MORÁVIA PLAST SPOL. S R.O., Zlín, CZ;	9370	A 43 B 3/20
KOPŘIVA Petr, Luže, CZ;	9313	F 17 C 7/04	MUSIL Pavel Ing., Žďár, CZ;	9402	C 10 L 5/00
KOVOPLAST CHLUMEC NAD CIDLINOU, A.S., Chlumec nad Cidlinou, CZ;	9297	H 01 O 9/24	NOREK Mirek, Pelhřimov, CZ;	9343	B 28 B 15/00
KRATOCHVÍL Zdeněk, Třebíč, CZ;	9302	E 04 D 15/02	NOVÁK Pavel, Solopysky, CZ;	9318	B 01 J 8/00
KREJČÍ Josef Ing., Tmaň, CZ;	9309	C 21 C 7/06	NOVÁK Pavel, Solopysky, CZ;	9348	A 61 K 7/48
KRICNAR Zdeněk, Hradec Králové, CZ;	9287	E 04 H 3/10	NOVÁK Pavel, Solopysky, CZ;	9347	A 61 K 7/06
KRUŽÍK Ivan, Kněžice, CZ;	9377	F 03 B 3/04	ODS-DOPRAVNÍ STAVBY OSTRAVA, A.S., Ostrava, CZ;	9296	E 01 D 19/08
KŘEČEK Jindřich, Uhlířské Janovice, CZ;	9317	A 01 M 23/18	ONTEK Peter, Olomouc, CZ;	9334	F 41 A 33/02
KUBESA Frantisek Dipl. Ing., Linsengericht, DE;	9329	F 27 D 17/00	PARDUBICKÝ Saša, Horka u Chrudimi, CZ;	9308	G 05 D 11/00
KUČA Tomáš, Praha, CZ;	9404	C 09 K 3/00	PELC Lubomír Ing., Brno, CZ;	9402	C 10 L 5/00
KUČA Tomáš, Praha, CZ;	9403	C 09 K 3/30	PLAZZOLI Gianfranco, Zanica, IT;	9293	D 06 F 37/20
LASKI, SPOL. S R.O., Smržice, CZ;	9391	A 01 D 33/12	POJAR Ivan Dr., Dvůr Králové nad Labem, CZ;	9287	E 04 H 3/10
LEŠKO Eduard, Čáslav, CZ;	9345	B 60 Q 1/44	POLÁK Stanislav, Praha, CZ;	9298	B 60 J 11/00
LIAS VINTÍŘOV, LEHKÝ STAVEBNÍ MATERIÁL, K.S., Vintířov, CZ;	9283	E 04 B 2/08	PONTEX, SPOL. S R.O., Praha, CZ;	9373	E 01 D 2/02
LIMBERK Vlastimil Ing., Bruntál, CZ;	9346	F 25 B 27/02	PONTEX, S.R.O., Praha, CZ;	9375	E 01 D 2/02
LINET, SPOL. S R.O., Slaný, CZ;	9357	A 61 G 7/00	POUR Stanislav, Hronov, CZ;	9398	B 44 F 1/10
LINHART Adolf, Říčany, CZ;	9403	C 09 K 3/30	PQ SYS S.R.O., Nová Paka, CZ;	9380	E 01 C 23/088
LINHART Adolf, Říčany, CZ;	9404	C 09 K 3/00	PROF SVAR S.R.O., Mnichovo Hradiště, CZ;	9280	B 60 D 1/06
LOUNSKÉ STROJÍRNÝ SPOL. S R.O., Louny, CZ;	9335	B 61 F 1/14	PROKOP Vojtěch, Měřín, CZ;	9316	E 04 B 1/74
LUBAS Jaroslav, Nová Ves nad Nisou, CZ;	9295	E 01 C 11/22	PROMO, S.R.O., Praha, CZ;	9375	E 01 D 2/02
LUDVIG Evžen, Praha, CZ;	9383	E 04 D 13/16	PRO INVENTION, S.R.O., Praha, CZ;	9378	B 65 D 77/02

PTÁČEK Milan Ing., Hranice, CZ;	9353	F 27 D 1/00	TETERJA Alexandr Ing., Olomouc, CZ;	9299	C 02 F 3/00
RADOSTOVÁ Jolana, Brno, CZ;	9306	G 09 B 29/00	TETERJA Alexandr Ing., Olomouc, CZ;	9301	C 02 F 3/12
RAMPULA Ivan Ing., Brno, CZ;	9327	F 24 D 19/10	TICHAVSKÝ Mojmir ing., Veřovice, CZ;	9376	E 04 C 2/00
RAMPULA Jaroslav Ing., Brno, CZ;	9327	F 24 D 19/10	TRAMAZ A. S., Praha, CZ;	9332	B 09 B 5/00
RICHTER Eugen Dipl. Ing. SIA, Luzern, CH;	9343	B 28 B 15/00	TRANSFORM A.S. LÁZNĚ BOHDANEČ, Lázně Bohdaneč, CZ;	9342	A 01 G 1/08
R.T.S., SPOL. S R.O., Ostrava, CZ;	9352	G 08 C 17/00	TRHLÍK František, Starý Plzenec, CZ;	9396	F 01 B 1/10
RŮŽIČKA Jan Ing., Brno, CZ;	9313	F 17 C 7/04	TRNKALOVÁ Alice Ing., Olomouc, CZ;	9320	A 23 D 7/005
RYŠÁNEK Jiří, Lipník nad Bečvou, CZ;	9395	A 01 G 9/12	VÁCLAV HYBRANT NEOCOLOR DOMINEX, Praha, CZ;	9386	A 61 K 7/40
SATTLBERGER Hans, Samerberg-Grainbach, DE;	9371	E 04 B 2/70	VALENTA Luboš, Trutnov, CZ;	9325	G 07 F 5/00
SEIDL Kamil Ing., Praha, CZ;	9363	H 02 G 7/00	VÁŇA Radek Ing., Čáslav, CZ;	9318	B 01 J 8/00
SIBERA Jaromír, Stará Boleslav, CZ;	9289	E 01 C 13/00	VĚTROVSKÝ Zdeněk, Ostrava, CZ;	9315	B 24 D
SINOP S.R.O., České Budějovice, CZ;	9328	A 23 L 2/54	VODRÁŽKA Tomáš, Chotěboř, CZ;	9333	B 08 B 13/00
SONA, VÝROBNÍ DRUŽSTVO, Žďár nad Sázavou, CZ;	9384	A 01 K 97/10	ZAKLADY RADIOVE "RADMOR" S. A., Gdynia, PL;	9277	H 05 K 5/00
SPRITZGUSSWERK KG RICHARD RASSBACH GMBH & CO., Berlin, DE;	9368	B 65 D 81/32	ZEMAN Jan, Kladno, CZ;	9382	E 04 F 10/06
STAVBY MOSTŮ PRAHA, A.S., Praha, CZ;	9375	E 01 D 2/02	ŽĎAS, A.S., Žďár nad Sázavou, CZ;	9305	B 22 D 41/06
STAVBY SILNIC A ŽELEZNIC, A.S., Praha, CZ;	9291	E 01 C 19/10	ŽĎAS, A.S., Žďár nad Sázavou, CZ;	9390	B 22 D 41/00
STAVBY SILNIC A ŽELEZNIC, A.S., Praha, CZ;	9375	E 01 D 2/02			
STAVBY SILNIC A ŽELEZNIC, A.S., Praha, CZ;	9373	E 01 D 2/02			
STAVBY SILNIC A ŽELEZNIC, A.S., Praha, CZ;	9372	E 01 F 15/04			
STAVBY SILNIC A ŽELEZNIC, A. S., Praha, CZ;	9338	E 01 D 2/02//E			
ŠIMEK Jiří RNDr. CSc., Olomouc, CZ;	9320	A 23 D 7/005			
ŠMERAL BRNO A.S., Brno, CZ;	9314	B 21 B 31/08			
ŠOLC Jaroslav, Praha, CZ;	9339	E 01 H 10/00			
ŠTĚPÁNEK Petr, Bohuslavice u Zlína, CZ;	9292	E 01 C 5/22			
ŠUSTR Zdeněk Ing., Koprivnice, CZ;	9340	A 47 K 3/28			

FG4Q**Zapsané průmyslové vzory**

29164	21-01
29165	21-01
29166	21-01
29167	05-06
29168	29-02
29169	19-07
29170	09-05
29171	20-03
29172	25-01
29173	12-08
29174	24-03
29175	21-01
29176	19-07
29177	25-01
29178	23-03
29179	25-03
29180	09-07
29181	24-02
29182	07-04
29183	19-99
29184	12-08
29185	09-09
29186	08-09
29187	23-03
29188	11-02
29189	08-08
29190	09-01
29191	13-03
29192	07-01
29193	99-00
29194	25-01
29195	07-01
29196	09-01
29197	24-04
29198	09-03
29199	15-05
29200	02-02
29201	15-05
29202	20-02
29203	08-04
29204	09-03
29205	07-05
29206	15-05
29207	23-02
29208	05-06
29209	09-01
29210	07-01
29211	12-16
29212	12-16
29213	07-01
29214	09-01
29215	09-01
29216	06-03
29217	09-03
29218	12-08
29219	12-08
29220	12-08
29221	12-08
29222	09-99
29223	01-01
29224	25-01
29225	07-02
29226	07-07
29227	06-03
29228	23-02
29229	09-05
29230	06-01
29231	06-01
29232	12-08
29233	20-03
29234	12-03

- (51) **01-01**
 (11) 29223
 (21) 1999-31725
 (22) 24.05.1999
 (15) 29.11.1999
 (45) 29.11.1999
 (54) Oplatková nugátová trubička
 (28) 2
 (73) ĎURINA Pavel, Bzenec, CZ;
 (72) Ďurina Pavel, Bzenec, CZ;
 (55)



1.1

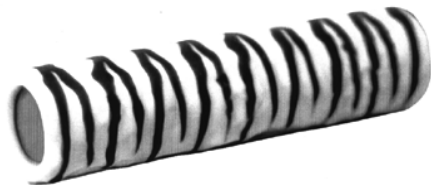

2.1

- (51) **02-02**
 (11) 29200
 (21) 1998-30770
 (22) 09.03.1998
 (15) 23.11.1999
 (45) 23.11.1999
 (54) Soubor oblečení
 (28) 16
 (73) POSPÍŠIL Jaroslav ing., Brno, CZ;
 (72) Pospíšil Jaroslav ing., Brno, CZ;
 (55)



1.1



2.1



2.2



3.1



3.2



4.1



4.2



5.1



7.2



5.2



8.1



6.1



8.2



6.2



9.1



7.1



9.2



10.1



10.2



11.1



11.2



12.1



12.2



13.1



13.2



14.1

(55)



14.2



15.1



16.1

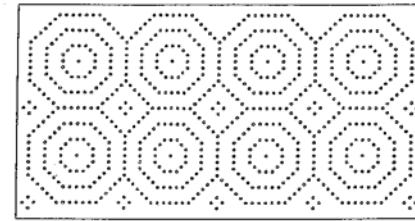

1.1

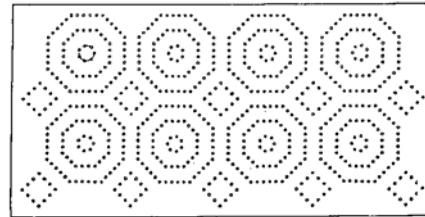

2.1

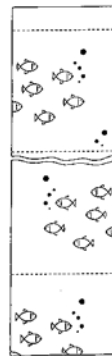

3.1

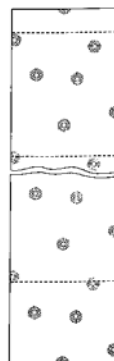

4.1

- (51) **05-06**
- (11) 29167
- (21) 1998-31351
- (22) 10.11.1998
- (15) 11.11.1999
- (45) 11.11.1999
- (54) Absorpční papír
- (28) 17
- (32) 15.05.1998
- (31) MI98 0000337
- (33) IT
- (73) CARTOINVEST SOCIETA' FINANZIARIA E
DI PARTECIPAZIONE S.P.A., Pistoia,
IT;
- (72) Cosci Sabrina, Larciano, IT;

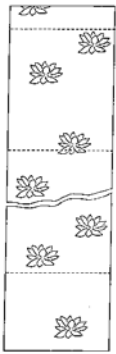

5.1

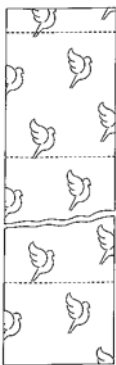

6.1

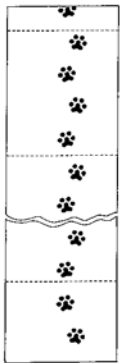

7.1

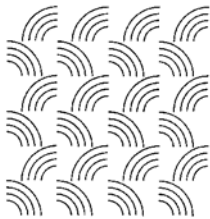

8.1

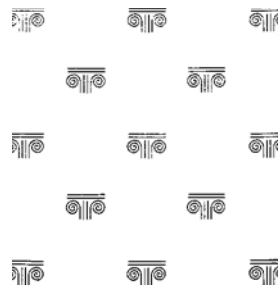

9.1



10.1



11.1



12.1

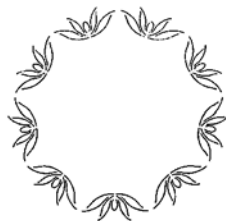

13.1

(55)

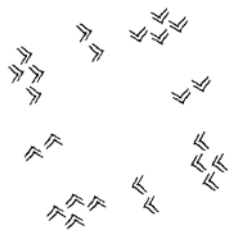

14.1



15.1



16.1

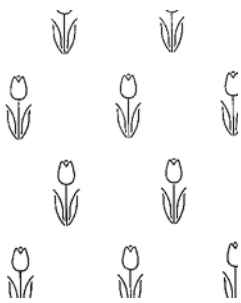

17.1

- (51) **05-06**
- (11) 29208
- (21) 1999-31826
- (22) 16.07.1999
- (15) 23.11.1999
- (45) 23.11.1999
- (54) Povrchově strukturovaná, pro světlo propustná tabule
- (28) 2
- (32) 10.05.1999
- (31) 499 04 736.2
- (33) DE
- (73) GLASFABRIK LAMBERTS GMBH & CO. KG,
Wunsiedel, DE;
- (72) Lamberts Christoph, Wunsiedel, DE;

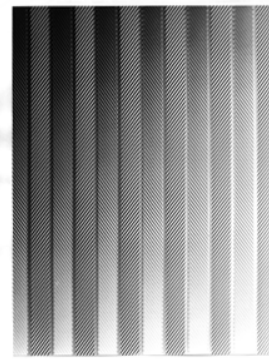

1.1

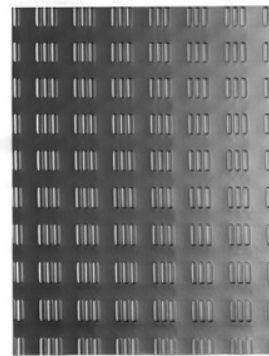

2.1

- (51) **06-01**
- (11) 29230
- (21) 1999-31840
- (22) 27.07.1999
- (15) 29.11.1999
- (45) 29.11.1999
- (54) Sedací souprava
- (28) 3
- (73) DOSTÁL Jiří, Opava, CZ;
- (72) Dostál Jiří, Opava, CZ;
- (55)

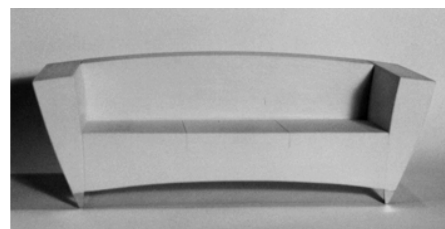

1.1

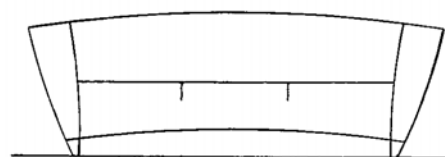

1.2

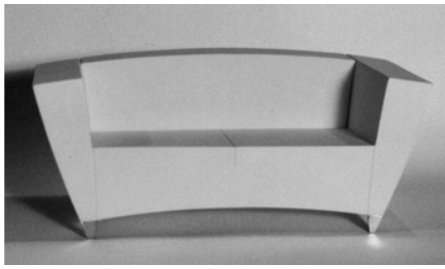

2.1

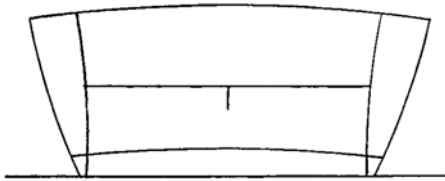

2.2

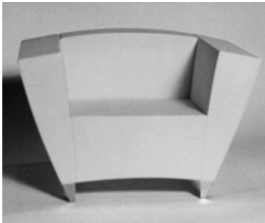

3.1

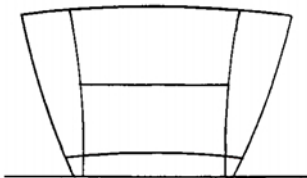

3.2

- (51) **06-01**
 (11) 29231
 (21) 1999-31841
 (22) 27.07.1999
 (15) 29.11.1999
 (45) 29.11.1999
 (54) Sofa
 (28) 1
 (73) DOSTÁL Jiří, Opava, CZ;
 (72) Dostál Jiří, Opava, CZ;

(55)

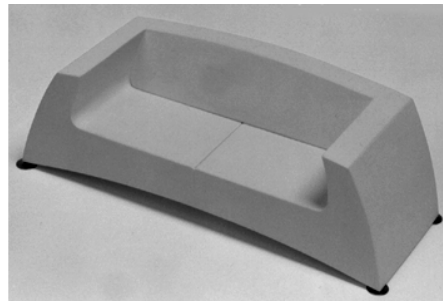

1.1

- (51) **06-03**
 (11) 29216
 (21) 1999-31599
 (22) 10.03.1999
 (15) 24.11.1999
 (45) 24.11.1999
 (54) Kancelářský polohovací stůl
 (28) 5
 (73) NOVÁK Petr Ing. arch., Praha, CZ;
 (72) Novák Petr Ing. arch., Praha, CZ;
 (55)

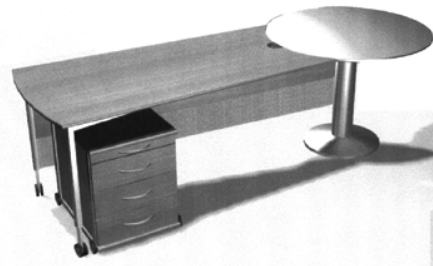

1.1



2.1

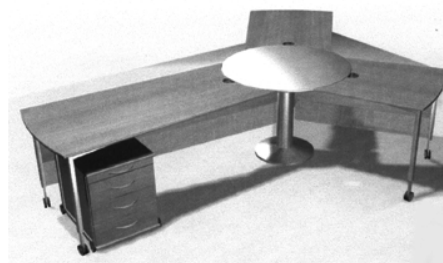

3.1

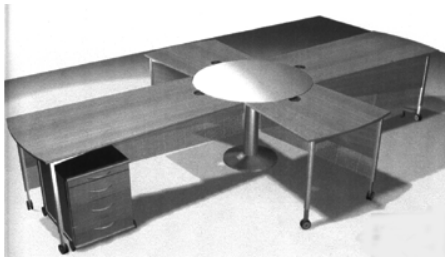

4.1



5.1

- (51) **06-03**
- (11) 29227
- (21) 1999-31759
- (22) 09.06.1999
- (15) 29.11.1999
- (45) 29.11.1999
- (54) Stolek
- (28) 1
- (73) LINET, SPOL. S R.O., Slaný, CZ;
- (72) Frolík Zbyněk Ing., Praha, CZ;
- (55)



1.1

- (51) **07-01**
- (11) 29192
- (21) 1999-31836
- (22) 23.07.1999
- (15) 17.11.1999
- (45) 17.11.1999
- (54) Talíř čtvercový
- (28) 1
- (73) CHAPPELLIER-BORENSTEIN Marylene, Praha, CZ;
- (72) Chapellier-Borenstein Marylene, Praha, CZ;

(55)

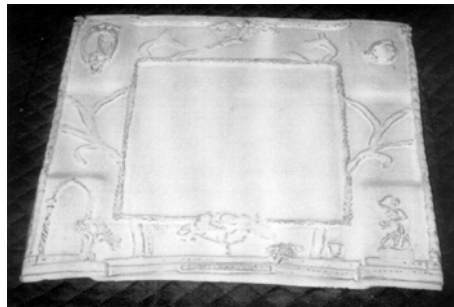

1.1

- (51) **07-01**
- (11) 29195
- (21) 1999-31862
- (22) 09.08.1999
- (15) 17.11.1999
- (45) 17.11.1999
- (54) Víko nádoby
- (28) 1
- (32) 10.02.1999
- (31) 29/100,383
- (33) US
- (73) DART INDUSTRIES INC., Orlando, FL, US;
- (72) Cautereels Victor J.J., Ranst, BE;
- (55)

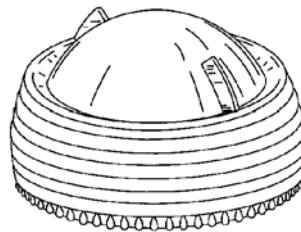

1.1



1.4

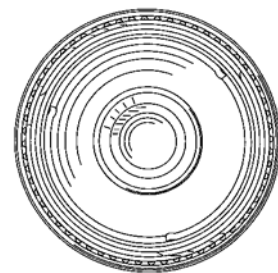

1.5

- (51) **07-01**
 (11) 29210
 (21) 1999-31866
 (22) 10.08.1999
 (15) 23.11.1999
 (45) 23.11.1999
 (54) Nádoba
 (28) 1
 (32) 12.02.1999
 (31) 29/100,569
 (33) US
 (73) DART INDUSTRIES INC., Orlando, FL, US;
 (72) Hashimoto Masaya, Tokyo, JP;
 (55)

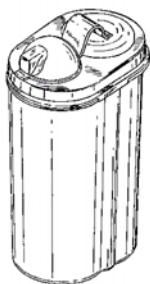

1.1

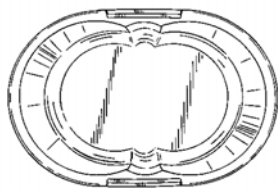

1.3



1.6

- (51) **07-01**
 (11) 29213
 (21) 1999-31861
 (22) 09.08.1999
 (15) 24.11.1999
 (45) 24.11.1999
 (54) Nádoba
 (28) 1
 (32) 10.02.1999
 (31) 29/100,384
 (33) US
 (73) DART INDUSTRIES INC., Orlando, FL, US;
 (72) Cautereels Victor J.J., Ranst, BE;

(55)

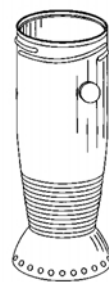

1.1



1.2

- (51) **07-02**
 (11) 29225
 (21) 1999-31754
 (22) 07.06.1999
 (15) 29.11.1999
 (45) 29.11.1999
 (54) Rukojeť na mísu
 (28) 1
 (32) 10.12.1998
 (31) 29/097,608
 (33) US
 (73) DART INDUSTRIES INC., Orlando, FL, US;
 (72) Liu Anita S., Orlando, FL, US;
 (55)

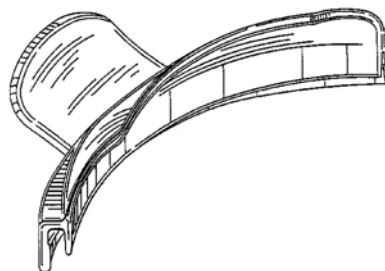

1.1

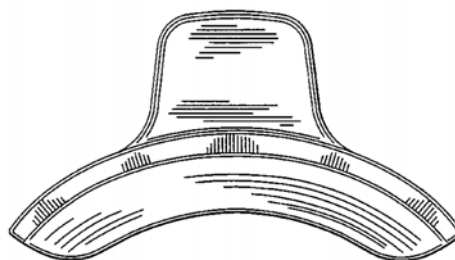

1.2

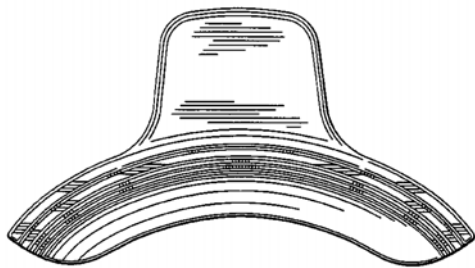

1.3

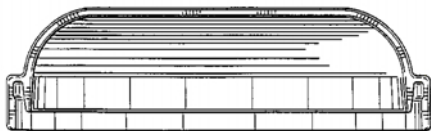

1.4



1.5

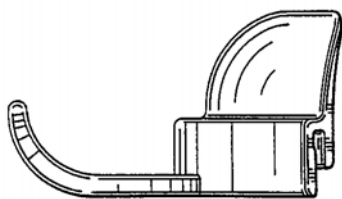

1.6



1.2

- (51) **07-05**
- (11) 29205
- (21) 1999-31769
- (22) 11.06.1999
- (15) 23.11.1999
- (45) 23.11.1999
- (54) Napařovací žehlička
- (28) 1
- (32) 14.12.1998
- (31) DMA/004322
- (33) WO
- (73) KONINKLIJKE PHILIPS ELECTRONICS
N.V., Eindhoven, NL;
- (72) Bas Paul Georges Arnold Karel, Saikung N.T., HK;
- (55)

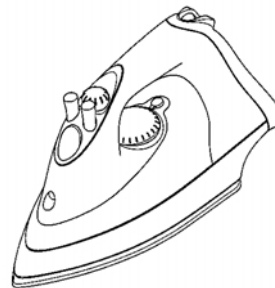

1.1



1.6

- (51) **07-04**
- (11) 29182
- (21) 1999-31903
- (22) 27.08.1999
- (15) 11.11.1999
- (45) 11.11.1999
- (54) Strojek na koblíhy s výměnnou vložkou
- (28) 1
- (73) ČÍTEK Zdeněk, Kladno, CZ;
- (72) Čítek Zdeněk, Kladno, CZ;
- (55)



1.1



1.7

- (51) **07-07**
- (11) 29226
- (21) 1999-31755
- (22) 07.06.1999
- (15) 29.11.1999
- (45) 29.11.1999
- (54) Zásobník na vejce
- (28) 1
- (32) 10.12.1998
- (31) 29/097,617
- (33) US
- (73) DART INDUSTRIES INC., Orlando, FL, US;
- (72) Cautereels Victor J.J., Ranst, BE;
- (55)

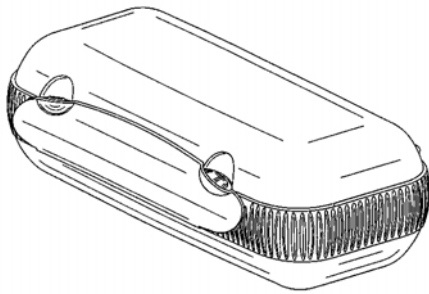

1.1

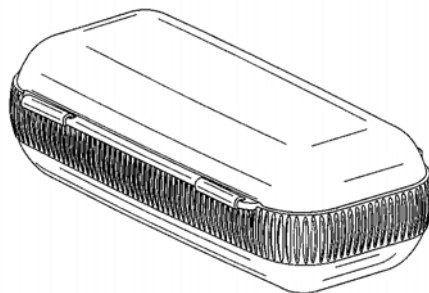

1.2

- (51) **08-04**
- (11) 29203
- (21) 1999-31531
- (22) 09.02.1999
- (15) 23.11.1999
- (45) 23.11.1999
- (54) Rukojeť šroubováku
- (28) 2
- (32) 12.08.1998
- (31) 29/092,100
- (33) US
- (73) COOPER INDUSTRIES, INC., Houston, TX, US;
- (72) Chapin David, Raleigh, NC, US;
Stipe Daniel, Raleigh, NC, US;
Milligan Adam Joseph, Apex, NC, US;
Hogrefe Harold Frederick, Littleton, NC, US;
Anderson Alan, Sumter, SC, US;
Wegzyn Steven J., Sumter, SC, US;
White Jeanne Allynn, Durham, NC, US;
Miller Timothy Burch, Raleigh, NC, US;
- (55)



1.1

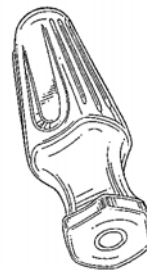

1.5

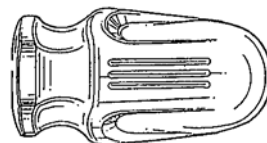

2.1

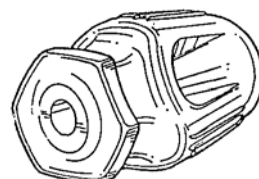

2.5

- (51) **08-08**
- (11) 29189
- (21) 1999-31792
- (22) 23.06.1999
- (15) 17.11.1999
- (45) 17.11.1999
- (54) Úchytné konstrukční prvky
- (28) 2
- (73) PŘÍHODA Zdeněk Ing., Kameničky, CZ;
- (72) Příhoda Zdeněk Ing., Kameničky, CZ;
- (55)

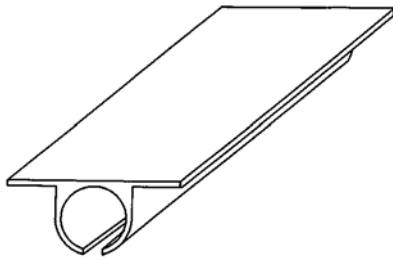

1.1

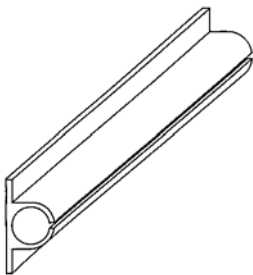

1.2

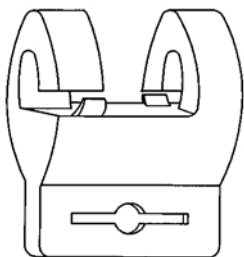

2.1



2.2

- (51) **08-09**
- (11) 29186
- (21) 1999-31717
- (22) 14.05.1999
- (15) 17.11.1999
- (45) 17.11.1999
- (54) Kryt
- (28) 2
- (32) 16.11.1998
- (31) DM/046577
- (33) WO
- (73) AEROLUX PRODUKTIONS- UND HANDELS GMBH, Ahrensburg, DE;
- (72) Wille Karin-Ilona, Hamburg, DE;
- (55)

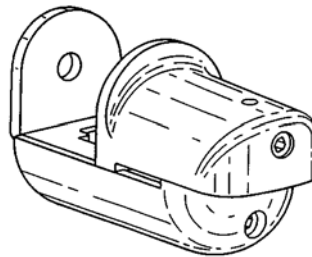

1.1

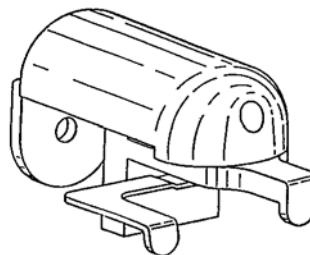

2.1

- (51) **09-01**
- (11) 29190
- (21) 1999-31793
- (22) 24.06.1999
- (15) 17.11.1999
- (45) 17.11.1999
- (54) Láhev
- (28) 1
- (73) VOŠOUST Jiří Ing., Liberec, CZ;
- (72) Vošoust Jiří Ing., Liberec, CZ;
- (55)



1.2

- (51) **09-01**
 (11) 29196
 (21) 1999-31863
 (22) 09.08.1999
 (15) 17.11.1999
 (45) 17.11.1999
 (54) Tvarovaná nádoba
 (28) 1
 (32) 10.02.1999
 (31) 29/100,401
 (33) US
 (73) DART INDUSTRIES INC., Orlando, FL, US;
 (72) Miller Scott D., Orlando, FL, US;
 (55)



1.1

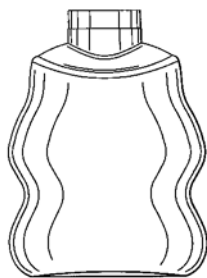

1.2

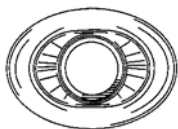

1.6

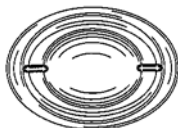

1.7

- (51) **09-01**
 (11) 29209
 (21) 1999-31832
 (22) 21.07.1999
 (15) 23.11.1999
 (45) 23.11.1999
 (54) Vroubkovaná láhev
 (28) 2
 (32) 01.02.1999
 (31) 29/099,946
 (33) US
 (73) JOICO LABORATORIES, INC.,
 City of Industry, CA, US;
 (72) Patricola Paula M., New York, NY, US;
 (55)



1.1



2.1

- (51) **09-01**
 (11) 29214
 (21) 1999-31434
 (22) 06.01.1999
 (15) 24.11.1999
 (45) 24.11.1999
 (54) Nádoba
 (28) 1
 (32) 08.07.1998
 (31) 29/090,394
 (33) US
 (73) COLGATE-PALMOLIVE COMPANY,
 New York, NY, US;
 (72) Crawford John C., Mahopac, NY, US;

(55)

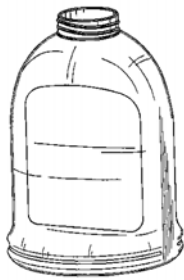

1.1



1.2



1.2



1.6

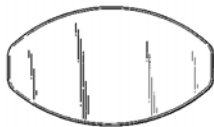

1.6

- (51) **09-01**
 (11) 29215
 (21) 1999-31435
 (22) 06.01.1999
 (15) 24.11.1999
 (45) 24.11.1999
 (54) Nádoba
 (28) 1
 (32) 08.07.1998
 (31) 29/090,393
 (33) US
 (73) COLGATE-PALMOLIVE COMPANY,
 New York, NY, US;
 (72) Crawford John C., Mahopac, NY, US;
 (55)

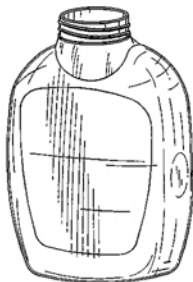

1.1

- (51) **09-03**
 (11) 29198
 (21) 1999-31883
 (22) 23.08.1999
 (15) 17.11.1999
 (45) 17.11.1999
 (54) Papírový obal
 (28) 7
 (73) PRO INVENTION, S.R.O., Praha, CZ;
 (72) Lenghart Petr ing., Praha, CZ;
 (55)

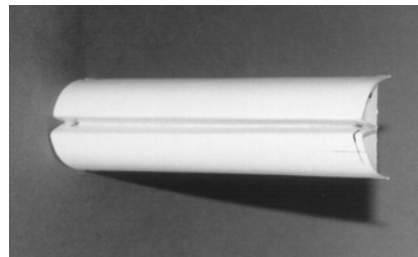

1.1

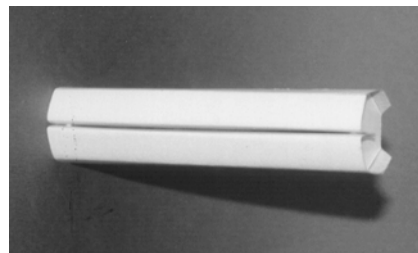

2.1

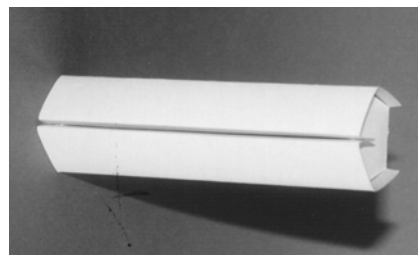

3.1

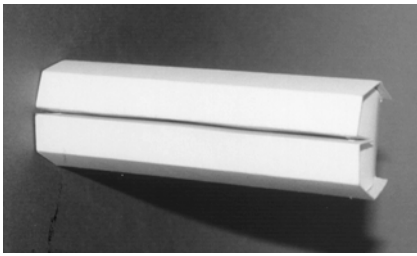

4.1

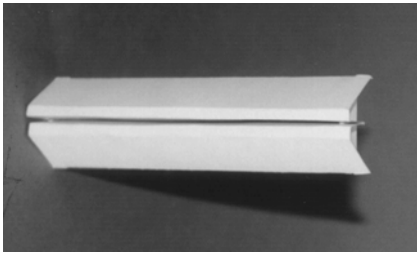

5.1

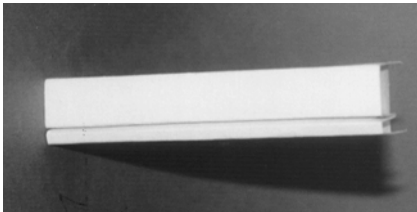

6.1

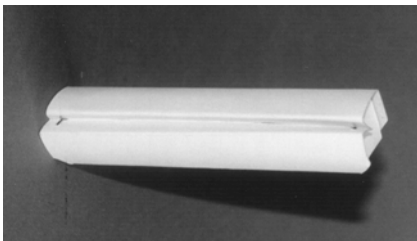

7.1

- (51) **09-03**
- (11) 29204
- (21) 1999-31749
- (22) 04.06.1999
- (15) 23.11.1999
- (45) 23.11.1999
- (54) Miska s poklopem
- (28) 3
- (73) TONTARELLI Sergio, Castelfidardo, IT;
- (72) Tontarelli Sergio, Castelfidardo, IT;

(55)



1.1



2.1



3.1

- (51) **09-03**
- (11) 29217
- (21) 1998-31240
- (22) 09.10.1998
- (15) 29.11.1999
- (45) 29.11.1999
- (54) Soubor krabic pro balení příborů a kuchyňských doplňků
- (28) 11
- (73) TONER S.R.O., Moravská Třebová, CZ;
- (72) Gross Josef Ing., Moravská Třebová, CZ;
- (55)



1.1



1.2

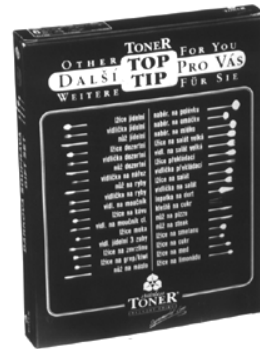

2.2



1.3



2.3



1.4



2.4



2.1



3.1



3.2



4.2



3.3



4.3



3.4



4.4



4.1



5.1



5.2



6.2



5.3



6.3



5.4



6.4



6.1



7.1



7.2



9.1



8.1



9.2



8.2



9.3



8.3



9.4



8.4



10.1

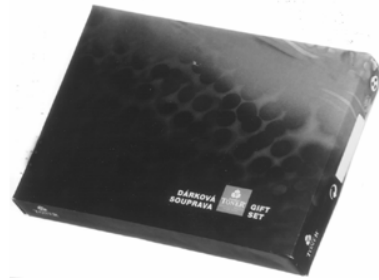

11.2

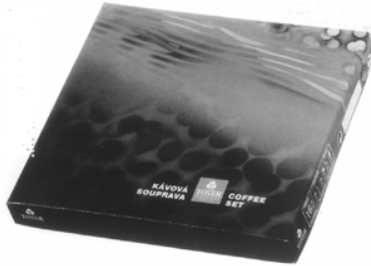

10.2



11.3



10.3

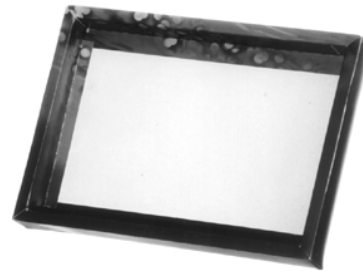

11.4

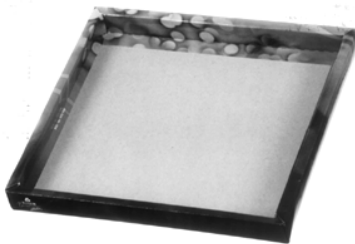

10.4



11.1

- (51) **09-05**
- (11) 29170
- (21) 1999-31619
- (22) 17.03.1999
- (15) 11.11.1999
- (45) 11.11.1999
- (54) Pouzdro
- (28) 2
- (32) 28.09.1998
- (31) 29/094,200
- (33) US
- (73) THE PROCTER & GAMBLE COMPANY,
Cincinnati, OH, US;
- (72) Denham Jonathan George, Cincinnati, OH, US;
Morishita Yoshiaki, Ashiya-shi, JP;
Kano Moriyasu, Osaka, JP;

(55)

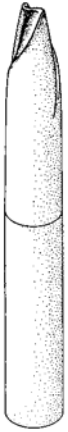

1.1



2.1

- (51) **09-05**
 (11) 29229
 (21) 1999-31818
 (22) 15.07.1999
 (15) 29.11.1999
 (45) 29.11.1999
 (54) Kornout s mašlí a štítkem
 (28) 1
 (73) ŠTANDEROVÁ Kristýna,
 Kostelec nad Orlicí, CZ;
 (72) Štanderová Kristýna, Kostelec nad Orlicí, CZ;
 (55)



1.1

- (51) **09-07**
 (11) 29180
 (21) 1999-31885
 (22) 23.08.1999
 (15) 11.11.1999
 (45) 11.11.1999
 (54) Rozprašovač
 (28) 4
 (32) 10.08.1999
 (31) DM/048855
 (33) WO
 (73) DEUTSCHE PRÄZISIONS-VENTIL GMBH,
 Hattersheim, DE;
 (72) Kolanus Gunter, Niedernhausen, DE;
 (55)

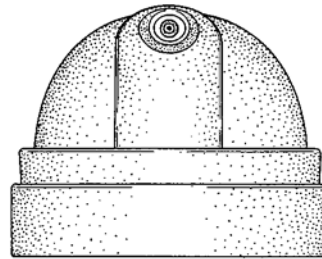

1.1

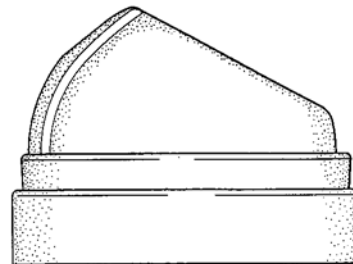

1.2

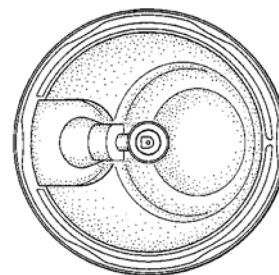

1.5

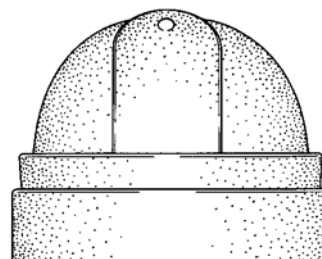

2.1

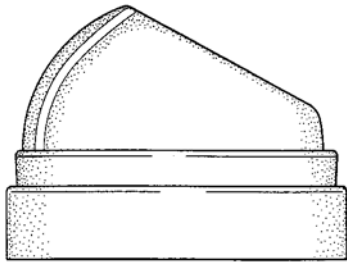

2.2

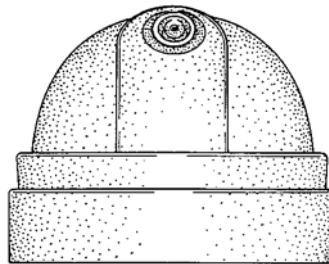

4.1

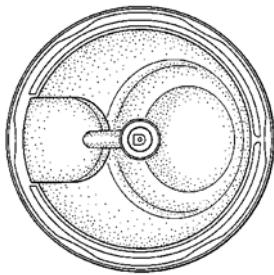

2.5

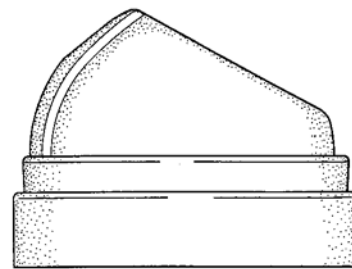

4.2

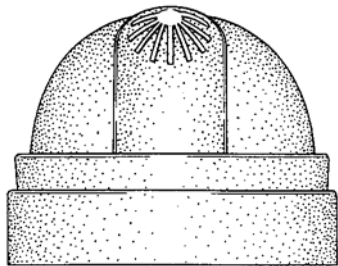

3.1

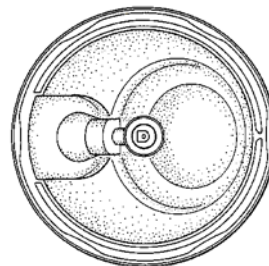

4.5

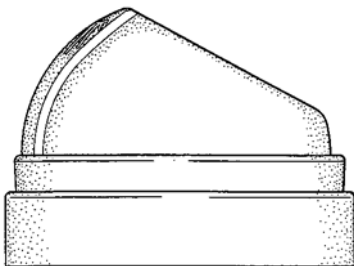

3.2

- (51) **09-09**
- (11) 29185
- (21) 1998-31423
- (22) 29.12.1998
- (15) 17.11.1999
- (45) 17.11.1999
- (54) Odpadkový koš
- (28) 15
- (73) KARÁSEK David Mgr. A., Brno, CZ;
HEGMON Radek Mgr. A., Zlín, CZ;
- (72) Karásek David Mgr. A., Brno, CZ;
Hegmon Radek Mgr. A., Zlín, CZ;
- (55)

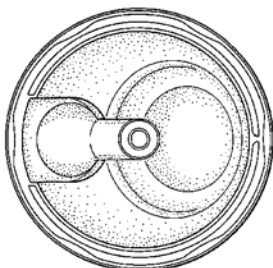

3.5

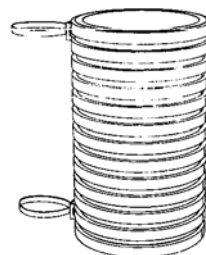

1.1



2.1



7.1



3.1



8.1



4.1



9.1



5.1



10.1



6.1

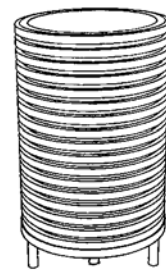

11.1



12.1



13.1

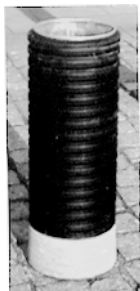

14.1

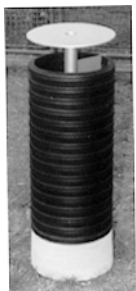

15.1

- (51) **09-99**
 (11) 29222
 (21) 1999-31709
 (22) 12.05.1999
 (15) 29.11.1999
 (45) 29.11.1999
 (54) Chráníč hran
 (28) 1
 (73) ALFA PLASTIK A.S., Bruntál, CZ;
 (72) Čech Jan ing., Krmov, CZ;
 Hrňová Jarmila, Václavov u Bruntálu, CZ;

(55)

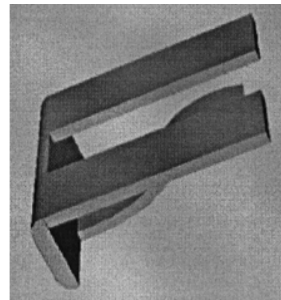

1.1



1.3

- (51) **11-02**
 (11) 29188
 (21) 1999-31780
 (22) 18.06.1999
 (15) 17.11.1999
 (45) 17.11.1999
 (54) Keramický hrnek
 (28) 2
 (73) VÁGNEROVÁ Marta, Roztoky u Prahy, CZ;
 VÁGNER Tomáš, Roztoky u Prahy, CZ;
 (72) Vágnerová Marta, Roztoky u Prahy, CZ;
 Vágner Tomáš, Roztoky u Prahy, CZ;
 (55)



1.1



2.1

- (51) **12-03**
 (11) 29234
 (21) 1999-31878
 (22) 18.08.1999
 (15) 29.11.1999
 (45) 29.11.1999
 (54) Tramvajové vozidlo s nízkopodlažním středním článkem
 (28) 1
 (73) ČKD DOPRAVNÍ SYSTÉMY, A.S., Praha, CZ;
 (72) Mašek Jan Ing., Praha, CZ;
 (55)



1.1

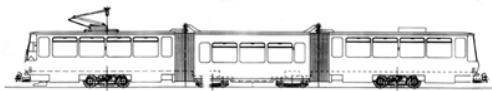

1.2

- (51) **12-08**
 (11) 29173
 (21) 1999-31742
 (22) 01.06.1999
 (15) 11.11.1999
 (45) 11.11.1999
 (54) Auto
 (28) 1
 (73) HAVEL Milan, Praha, CZ;
 KRÁL Václav, Roztoky u Prahy, CZ;
 (72) Havel Milan, Praha, CZ;
 Král Václav, Roztoky u Prahy, CZ;
 (55)



1.1



1.2

- (51) **12-08**
 (11) 29184
 (21) 1998-30947
 (22) 01.06.1998
 (15) 17.11.1999
 (45) 17.11.1999
 (54) Automobil
 (28) 2
 (73) JELÍNEK Jaroslav, Mladá Boleslav, CZ;
 (72) Jelínek Jaroslav, Mladá Boleslav, CZ;
 (55)



1.1



1.4



2.1



2.2

- (51) **12-08**
- (11) 29218
- (21) 1999-31604
- (22) 11.03.1999
- (15) 29.11.1999
- (45) 29.11.1999
- (54) Rám nákladního automobilu - extra dlouhý
- (28) 2
- (73) DAEWOO AVIA, A.S., Praha, CZ;
- (72) Lochmann Jan Ing., Praha, CZ;
- Zedník Petr Ing., Praha, CZ;
- Kumžák Jiří Ing., Praha, CZ;
- (55)

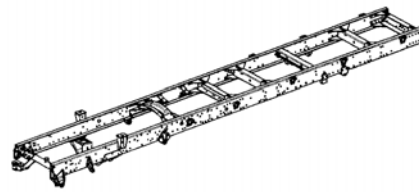

2.1

- (51) **12-08**
- (11) 29220
- (21) 1999-31606
- (22) 11.03.1999
- (15) 29.11.1999
- (45) 29.11.1999
- (54) Rám nákladního automobilu - dlouhý
- (28) 2
- (73) DAEWOO AVIA, A.S., Praha, CZ;
- (72) Lochmann Jan Ing., Praha, CZ;
- Zedník Petr Ing., Praha, CZ;
- Kumžák Jiří Ing., Praha, CZ;
- (55)

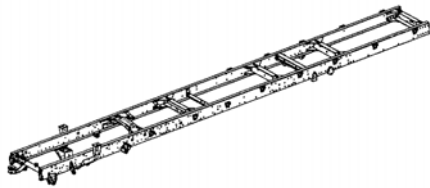

1.1

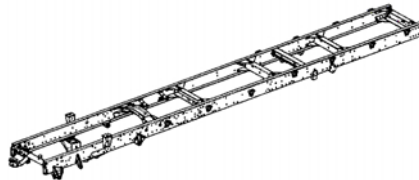

1.1

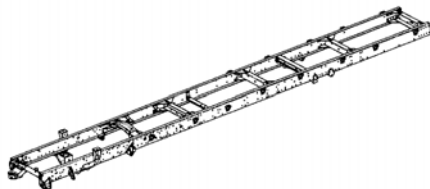

2.1

- (51) **12-08**
- (11) 29219
- (21) 1999-31605
- (22) 11.03.1999
- (15) 29.11.1999
- (45) 29.11.1999
- (54) Rám nákladního automobilu - normální
- (28) 2
- (73) DAEWOO AVIA, A.S., Praha, CZ;
- (72) Lochmann Jan Ing., Praha, CZ;
- Zedník Petr Ing., Praha, CZ;
- Kumžák Jiří Ing., Praha, CZ;
- (55)

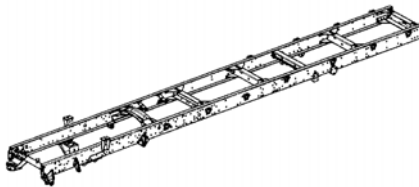

2.1

- (51) **12-08**
- (11) 29221
- (21) 1999-31607
- (22) 11.03.1999
- (15) 29.11.1999
- (45) 29.11.1999
- (54) Rám nákladního automobilu - krátký
- (28) 2
- (73) DAEWOO AVIA, A.S., Praha, CZ;
- (72) Lochmann Jan Ing., Praha, CZ;
- Zedník Petr Ing., Praha, CZ;
- Kumžák Jiří Ing., Praha, CZ;
- (55)

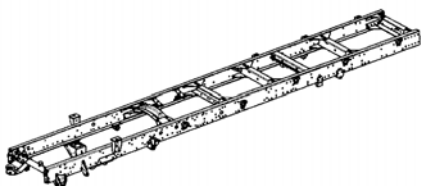

1.1

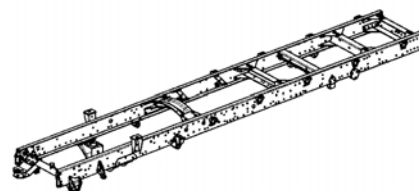

1.1

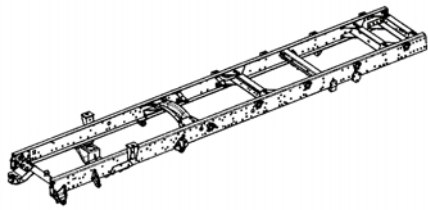

2.1

- (51) **12-08**
 (11) 29232
 (21) 1999-31844
 (22) 28.07.1999
 (15) 29.11.1999
 (45) 29.11.1999
 (54) Přívěsné vozidlo s plachtovou nástavbou
 (28) 1
 (73) INŽENÝRSKÉ PROJEKTY S.R.O.,
 Tupadly, CZ;
 (72) Smékal Jaromír Ing., Čáslav, CZ;
 (55)



1.1



1.2

- (51) **12-16**
 (11) 29211
 (21) 1999-31920
 (22) 07.09.1999
 (15) 23.11.1999
 (45) 23.11.1999
 (54) Škrabka na led
 (28) 4
 (32) 11.03.1999, 11.03.1999, 11.03.1999, 11.03.1999
 (31) MU1018/99, MU1019/99, MU1020/99, MU1021/99
 (33) AT, AT, AT, AT
 (73) VEROPA DKFM. PETER VOGT GMBH, Wien,
 AT;
 (72) Vogt Peter Dkfm., Wien, AT;

(55)



1.2



2.1



3.1



4.1

- (51) **12-16**
 (11) 29212
 (21) 1999-31921
 (22) 07.09.1999
 (15) 23.11.1999
 (45) 23.11.1999
 (54) Kartáč na disky kol
 (28) 1
 (32) 11.03.1999
 (31) MU 1022/99
 (33) AT
 (73) VEROPA DKFM. PETER VOGT GMBH, Wien,
 AT;
 (72) Vogt Peter Dkfm., Wien, AT;

(55)

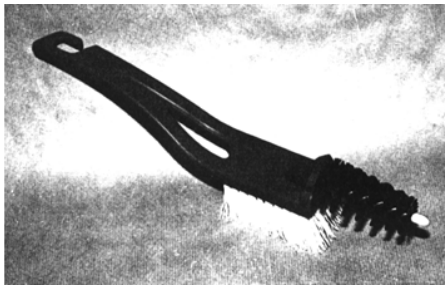

1.1

(51) **13-03**

(11) 29191

(21) 1999-31834

(22) 22.07.1999

(15) 17.11.1999

(45) 17.11.1999

(54) Montážní deska pro elektrotechnické účely

(28) 1

(32) 08.02.1999

(31) 499 01 097.3

(33) DE

(73) KAISER GMBH. & CO., Schalksmühle, DE;

(72) Wangemann Anke, Schalksmühle, DE;

Huebschke Manfred, Schalksmühle, DE;

(55)

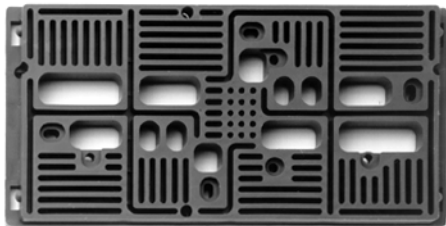

1.1

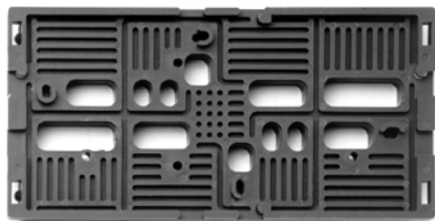

1.2

(51) **15-05**

(11) 29199

(21) 1999-31965

(22) 28.09.1999

(15) 17.11.1999

(45) 17.11.1999

(54) Sběrač exkrementů

(28) 1

(73) KOMWAG PODNIK ČISTOTY A ÚDRŽBY MĚSTA A.S., Praha, CZ;

(72) Stružka Jaroslav, Praha, CZ;

Dlabal Karel, Praha, CZ;

(55)



1.1



1.2

(51) **15-05**

(11) 29201

(21) 1999-31477

(22) 22.01.1999

(15) 23.11.1999

(45) 23.11.1999

(54) Průmyslový vysavač

(28) 1

(73) MACHOVEC Emil, Praha, CZ;

(72) Machovec Emil, Praha, CZ;

(55)



1.1

(51) **15-05**

(11) 29206

(21) 1999-31789

(22) 22.06.1999

(15) 23.11.1999

(45) 23.11.1999

(54) Čelo prachového filtru elektrického vysavače prachu

(28) 1

(73) ETA A.S., Hlinsko, CZ;

(72) Kadlec Pavel, Polička, CZ;

Novotný Zdeněk Ing., Hlinsko, CZ;

Beran Jaromír Ing., Hlinsko, CZ;

(55)

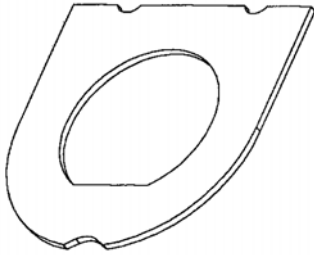

1.2

- (51) 19-07
 (11) 29169
 (21) 1999-31597
 (22) 09.03.1999
 (15) 11.11.1999
 (45) 11.11.1999
 (54) Grafické heraldické mapy
 (28) 6
 (73) JAVORA Antonín, Zlín, CZ;
 (72) Javora Antonín, Zlín, CZ;
 (55)



2.1



3.1



4.1



5.1



6.1

- (51) 19-07
 (11) 29176
 (21) 1999-31821
 (22) 15.07.1999
 (15) 11.11.1999
 (45) 11.11.1999
 (54) Matematicko-fyzikální tabulka
 (28) 1
 (73) BRABEC Jaroslav,
 Černožice nad Labem, CZ;
 (72) Brabec Jaroslav, Černožice nad Labem, CZ;

(55)

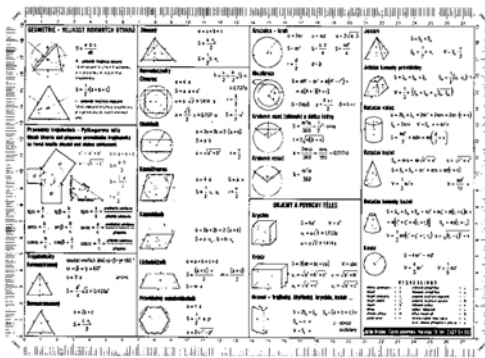

1.1

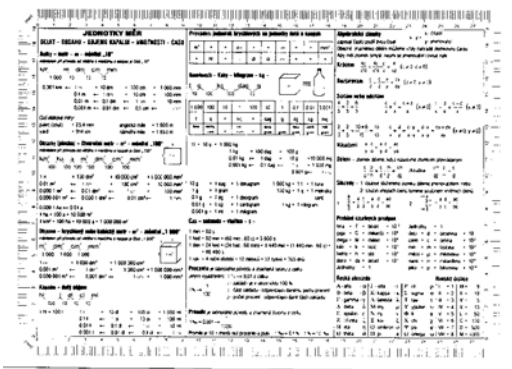

1.2

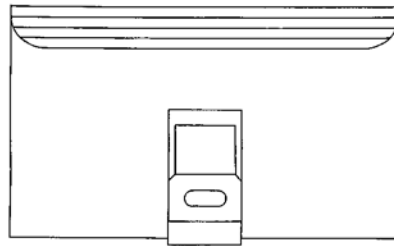

1.2

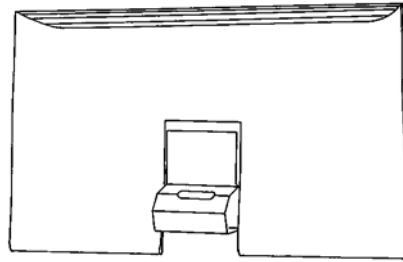

1.3

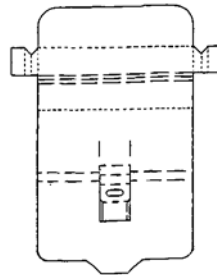

2.1

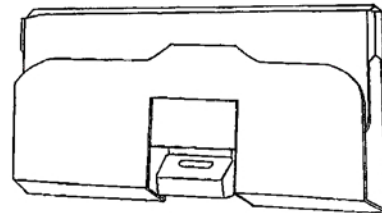

2.2

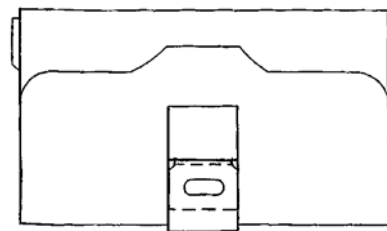

2.3

- (51) 19-99
- (11) 29183
- (21) 1997-30587
- (22) 11.12.1997
- (15) 17.11.1999
- (45) 17.11.1999
- (54) Kazeta na fotografie a filmy
- (28) 2
- (32) 12.06.1997
- (31) M97 05 505.0
- (33) DE
- (73) KRAUSE Klaus, Neuss, DE;
RÖTTGEN Rolf, Langenfeld, DE;
- (72) Krause Klaus, Neuss, DE;
Röttgen Rolf, Langenfeld, DE;

(55)

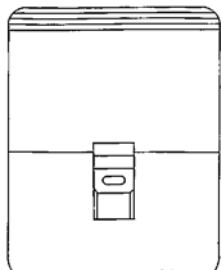

1.1

- (51) **20-02**
- (11) 29202
- (21) 1999-31493
- (22) 27.01.1999
- (15) 23.11.1999
- (45) 23.11.1999
- (54) Prodejní regálový stojan s osvětlovací rampou
- (28) 4
- (73) SODEXHO SPOLEČNÉ STRAVOVÁNÍ A SLUŽBY S.R.O., Praha, CZ;
- (72) Hlista Petr Ing., Řevnice, CZ;
- (55)

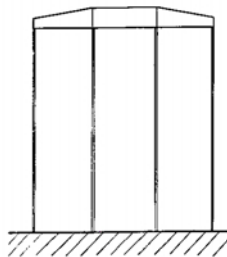

1.1

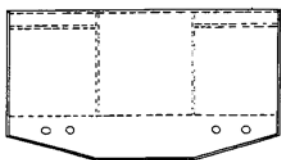

1.3

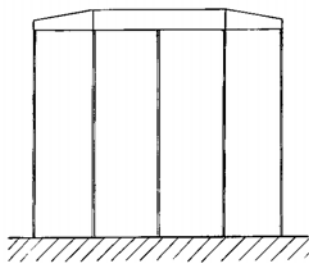

2.1

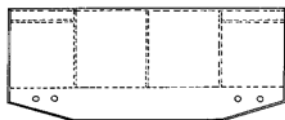

2.3

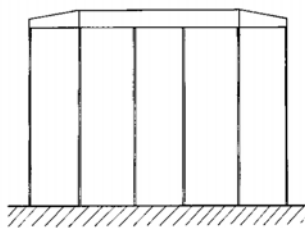

3.1

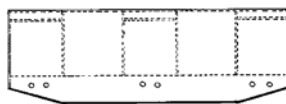

3.3

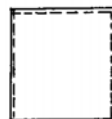

4.3

- (51) **20-03**
- (11) 29171
- (21) 1999-31647
- (22) 30.03.1999
- (15) 11.11.1999
- (45) 11.11.1999
- (54) Reklamní poutač
- (28) 1
- (32) 02.10.1998
- (31) 98-1942
- (33) SE
- (73) ONOFF AB, Upplands Väsby, SE;
- (72) von Hauswolff Claes, Stockholm, SE;
- (55)

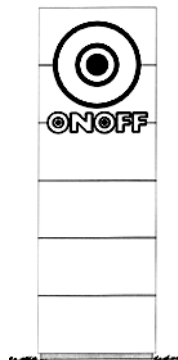

1.1



1.2

- (51) **20-03**
- (11) 29233
- (21) 1999-31854
- (22) 04.08.1999
- (15) 29.11.1999
- (45) 29.11.1999
- (54) Reklamní nosič
- (28) 1
- (73) KARATE LIBEREC S.R.O., Liberec, CZ;
- (72) Lanc Milan, Liberec, CZ;
- (55)



1.1

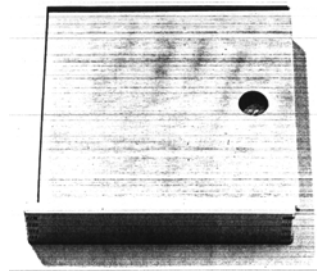

2.1

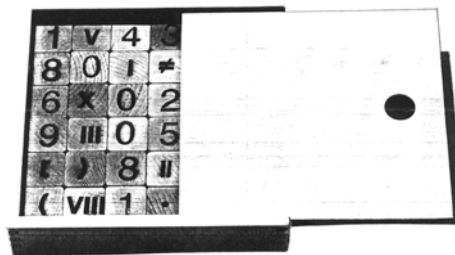

2.2

- (51) **21-01**
- (11) 29164
- (21) 1998-31291
- (22) 19.10.1998
- (15) 11.11.1999
- (45) 11.11.1999
- (54) Písmenková stavebnice s kostkami
- (28) 3
- (73) HORDINA Michal Mgr., Praha, CZ;
PETRŽÍLA Vladimír, Praha, CZ;
- (72) Kříž Pavel, Vysoký Chlumec, CZ;
- (55)

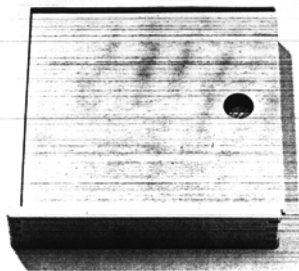

3.1

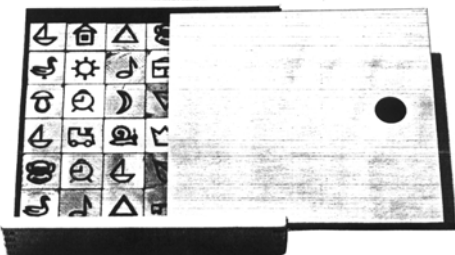
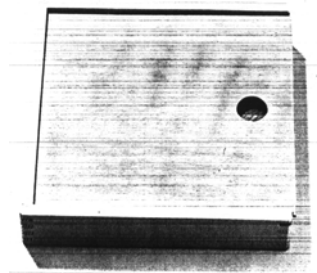

3.2

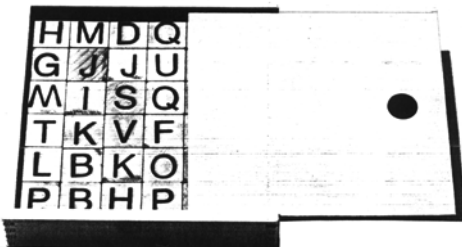

1.2

- (51) **21-01**
- (11) 29165
- (21) 1998-31292
- (22) 19.10.1998
- (15) 11.11.1999
- (45) 11.11.1999
- (54) Písmenková stavebnice s kostkami
- (28) 4
- (73) HORDINA Michal Mgr., Praha, CZ;
PETRŽÍLA Vladimír, Praha, CZ;
- (72) Kříž Pavel, Vysoký Chlumec, CZ;

(55)



1.1

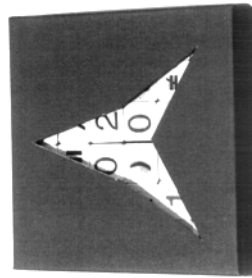

3.2

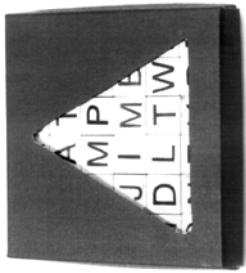

1.2

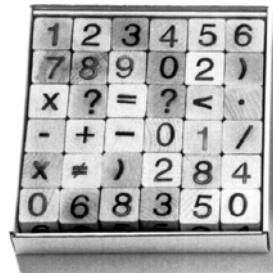

4.1

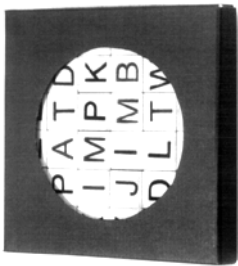

2.1

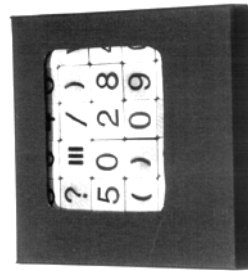

4.2



2.2

- (51) 21-01
- (11) 29166
- (21) 1998-31293
- (22) 19.10.1998
- (15) 11.11.1999
- (45) 11.11.1999
- (54) Obrázková stavebnice s kostkami
- (28) 3
- (73) HORDINA Michal Mgr., Praha, CZ;
PETRŽÍLA Vladimír, Praha, CZ;
- (72) Kříž Pavel, Vysoký Chlumeč, CZ;
- (55)

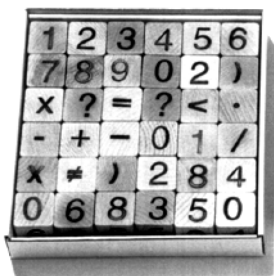

3.1

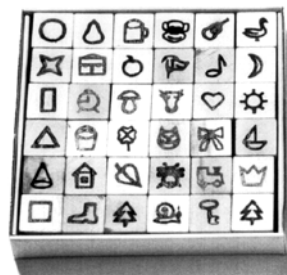

1.1



1.2

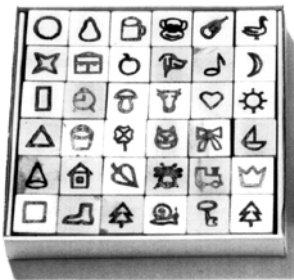

2.1

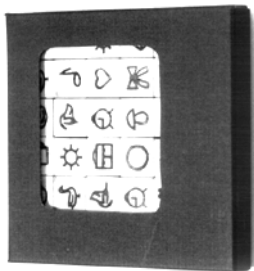

2.2

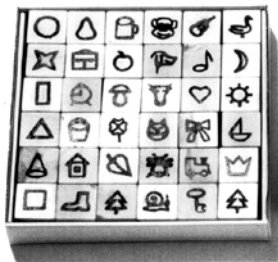

3.1

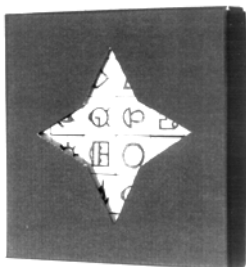

3.2

- (51) **21-01**
- (11) 29175
- (21) 1999-31819
- (22) 15.07.1999
- (15) 11.11.1999
- (45) 11.11.1999
- (54) Pivní společenská hra
- (28) 1
- (73) VOLANSKÝ Marian Mgr.,
Frýdek Místek, CZ;
- (72) Volanský Marian Mgr., Frýdek Místek, CZ;
- (55)

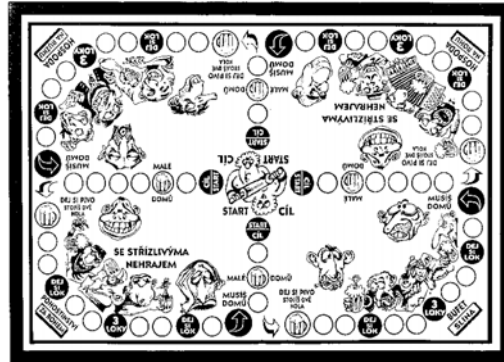

1.1

- (51) **23-02**
- (11) 29207
- (21) 1999-31804
- (22) 01.07.1999
- (15) 23.11.1999
- (45) 23.11.1999
- (54) Rohová vana
- (28) 1
- (73) U.S.SPA SPOL. S R.O.,
Dolní Dobrouč, CZ;
- (72) Kolář Petr Ing., Dolní Dobrouč, CZ;
- (55)

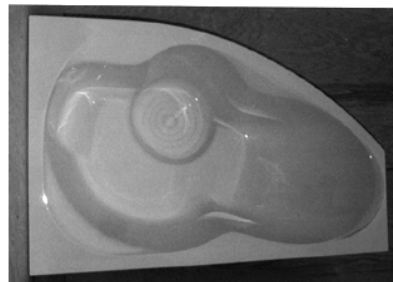

1.1

- (51) **23-02**
- (11) 29228
- (21) 1999-31763
- (22) 10.06.1999
- (15) 29.11.1999
- (45) 29.11.1999
- (54) Osvěžovač vzduchu
- (28) 1
- (32) 10.12.1998
- (31) 2079753
- (33) GB
- (73) GLOBOL CHEMICALS (UK) LIMITED,
Bampton, GB;
- (72) Smith Nigel Peter, Near Wellington, GB;

(55)

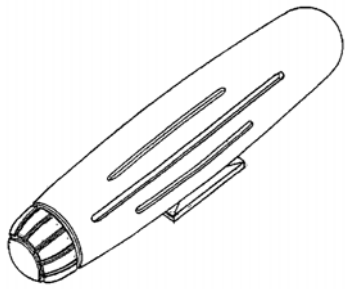

1.1

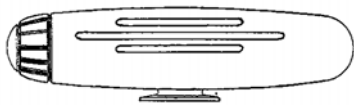

1.2



1.3

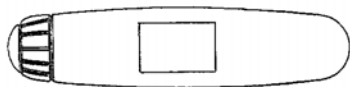

1.4

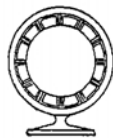

1.5

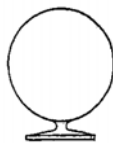

1.6

(55)



1.2



1.3



1.5



1.6

- (51) 23-03
 (11) 29178
 (21) 1999-31868
 (22) 11.08.1999
 (15) 11.11.1999
 (45) 11.11.1999
 (54) Závěsný plynový ohřivač vody
 (28) 1
 (32) 15.02.1999
 (31) DM/046926
 (33) WO
 (73) IMMERGAS S.P.A., Brescello, IT;
 (72) Schumann Dirk, Münster, DE;

- (51) **23-03**
- (11) 29187
- (21) 1999-31728
- (22) 25.05.1999
- (15) 17.11.1999
- (45) 17.11.1999
- (54) Krbová vložka s prosklenými dvířky
- (28) 4
- (73) VLK Václav, Praha, CZ;
ŠACH Jiří, Příbram, CZ;
- (72) Vlk Václav, Praha, CZ;
Šach Jiří, Příbram, CZ;
- (55)

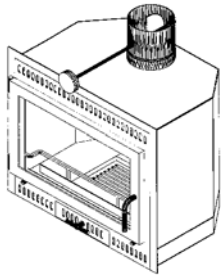

1.1

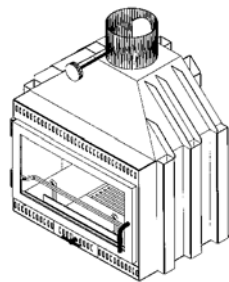

2.1

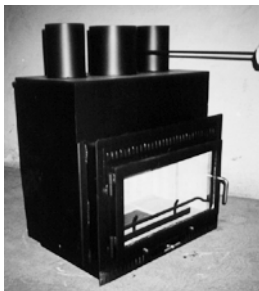

3.1



4.1

- (51) **24-02**
- (11) 29181
- (21) 1999-31886
- (22) 23.08.1999
- (15) 11.11.1999
- (45) 11.11.1999
- (54) Nádoba na infúze a ostatní kapaliny
- (28) 1
- (32) 03.03.1999
- (31) DMA/004507
- (33) WO
- (73) PLM AB, Malmö, SE;
- (72) Nielsen Bent, Odense, DK;
- (55)

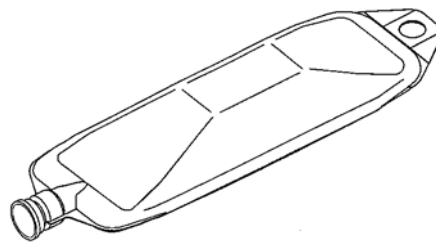

1.1



1.2

- (51) **24-03**
- (11) 29174
- (21) 1999-31814
- (22) 08.07.1999
- (15) 11.11.1999
- (45) 11.11.1999
- (54) Zubní válcový implantát s klínem
- (28) 1
- (73) FOTUL Ilja ing., Praha, CZ;
POSPÍŠIL Josef, Praha, CZ;
- (72) Fotul Ilja ing., Praha, CZ;
Pospíšil Josef, Praha, CZ;
- (55)

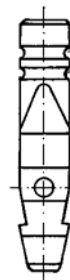

1.1

(55)



1.2



1.3

- (51) **24-04**
- (11) 29197
- (21) 1999-31879
- (22) 18.08.1999
- (15) 17.11.1999
- (45) 17.11.1999
- (54) Termopolštářek
- (28) 1
- (32) 22.02.1999
- (31) 29/100,916
- (33) US
- (73) THE PROCTER & GAMBLE COMPANY,
Cincinnati, OH, US;
- (72) Davis Leane Kristine, Milford, OH, US;
Martini Amy Michelle, Cincinnati, OH, US;
- (55)

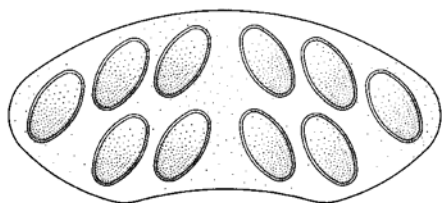

1.1



1.2

- (51) **25-01**
- (11) 29172
- (21) 1999-31648
- (22) 30.03.1999
- (15) 11.11.1999
- (45) 11.11.1999
- (54) Portál
- (28) 1
- (32) 12.01.1999
- (31) 99-0039
- (33) SE
- (73) ONOFF AB, Upplands Väsby, SE;
- (72) von Hauswolff Claes, Stockholm, SE;

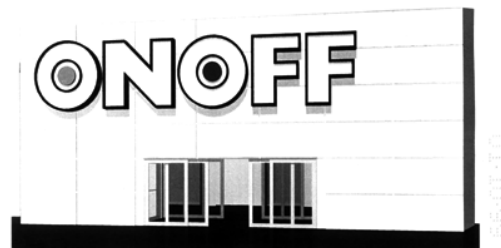

1.1

- (51) **25-01**
- (11) 29177
- (21) 1999-31865
- (22) 10.08.1999
- (15) 11.11.1999
- (45) 11.11.1999
- (54) Stavební sedvičový panel
- (28) 2
- (73) W.O.K., A.S., Hradec Králové, CZ;
- (72) Vejchoda Radoslav, Hradec Králové, CZ;
- (55)

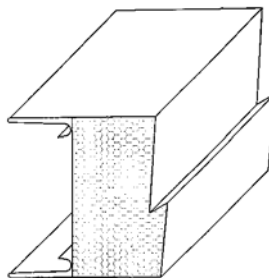

1.2

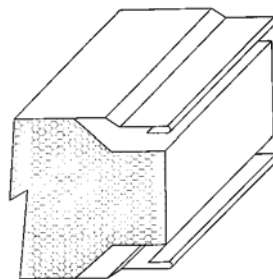

1.3

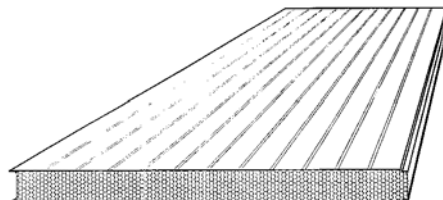

1.4

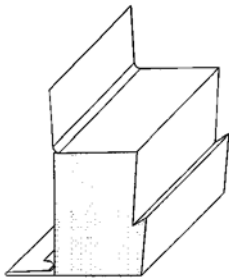

2.2

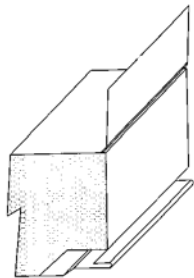

2.3

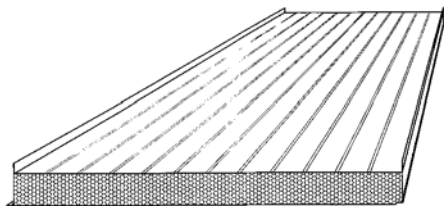

2.4

- (51) **25-01**
- (11) 29194
- (21) 1999-31852
- (22) 03.08.1999
- (15) 17.11.1999
- (45) 17.11.1999
- (54) Betonová dlaždice slepeckého pruhu
- (28) 1
- (73) ŽELEZNIČNÍ PRŮMYSLVÁ STAVEBNÍ
VÝROBA UHERSKÝ OSTROH, A.S.,
Uherský Ostroh, CZ;
- (72) Grombif Josef Ing., Kozojidky, CZ;
- (55)

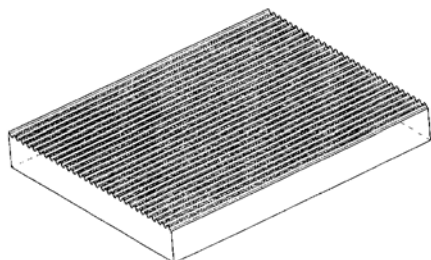

1.1

- (51) **25-01**
- (11) 29224
- (21) 1999-31746
- (22) 03.06.1999
- (15) 29.11.1999
- (45) 29.11.1999
- (54) Nosný profil pro vertikální žaluzie
- (28) 1
- (73) ISOTRA S.R.O., Chuchelná, CZ;
- (72) Blachut Bohumír Ing., Bolatice, CZ;
Stavař Erich Ing., Bolatice, CZ;
- (55)

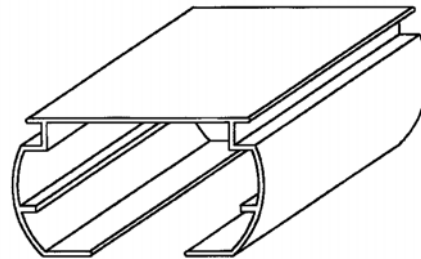

1.1

- (51) **25-03**
- (11) 29179
- (21) 1999-31881
- (22) 19.08.1999
- (15) 11.11.1999
- (45) 11.11.1999
- (54) Příhradový stožár
- (28) 2
- (73) SEG SILNOPROUDÁ ENERGETIKA S.R.O.,
Plzeň, CZ;
- (72) Roubal Kamil Ing., Praha, CZ;
- (55)



1.1



2.1

- (51) **29-02**
 (11) 29168
 (21) 1999-31509
 (22) 02.02.1999
 (15) 11.11.1999
 (45) 11.11.1999
 (54) Ochranná maska pro ochranu dýchacího ústrojí
 (28) 1
 (73) MINISTERSTVO OBRANY ČR, Praha, CZ;
 (72) Petratur Stanislav Ing.,
 Blatnice pod Sv. Antonínkem, CZ;
 Krešta Ladislav, Zlín, CZ;
 Hornung Leoš Ing. CSc., Brno, CZ;
 (55)



2.1



1.1



1.2

- (51) **99-00**
 (11) 29193
 (21) 1999-31838
 (22) 23.07.1999
 (15) 17.11.1999
 (45) 17.11.1999
 (54) Úrna
 (28) 2
 (73) HEJTMÁNEK Ludvík, Jesenice, CZ;
 (72) Hejtmánek Ludvík, Jesenice, CZ;
 (55)



1.1

Seznam majitelů zapsaných průmyslových vzorů

(73)	(11)	(51)	(73)	(11)	(51)
AEROLUX PRODUKTIONS- UND HANDELS GMBH, Ahrensburg, DE;	29186	08-09	DOSTÁL Jiří, Opava, CZ;	29231	06-01
ALFA PLASTIK A.S., Bruntál, CZ;	29222	09-99	ŘURINA Pavel, Bzenec, CZ;	29223	01-01
BRABEC Jaroslav, Černožice nad Labem, CZ;	29176	19-07	ETA A.S., Hlinsko, CZ;	29206	15-05
CARTOINVEST SOCIETA` FINANZIARIA E DI PARTECIPAZIONE S.P.A., Pistoia, IT;	29167	05-06	FOTUL Iija ing., Praha, CZ;	29174	24-03
CHAPELLIER-BORENSTEIN Marylene, Praha, CZ;	29192	07-01	GLASFABRIK LAMBERTS GMBH & CO. KG, Wunsiedel, DE;	29208	05-06
COLGATE-PALMOLIVE COMPANY, New York, NY, US;	29214	09-01	GLOBOL CHEMICALS (UK) LIMITED, Bampton, GB;	29228	23-02
COLGATE-PALMOLIVE COMPANY, New York, NY, US;	29215	09-01	HAVEL Milan, Praha, CZ;	29173	12-08
COOPER INDUSTRIES, INC., Houston, TX, US;	29203	08-04	HEGMON Radek Mgr. A., Zlín, CZ;	29185	09-09
ČÍTEK Zdeněk, Kladno, CZ;	29182	07-04	HEJTMÁNEK Ludvík, Jesenice, CZ;	29193	99-00
ČKD DOPRAVNÍ SYSTÉMY, A.S., Praha, CZ;	29234	12-03	HORDINA Michal Mgr., Praha, CZ;	29164	21-01
DAEWOO AVIA, A.S., Praha, CZ;	29218	12-08	HORDINA Michal Mgr., Praha, CZ;	29165	21-01
DAEWOO AVIA, A.S., Praha, CZ;	29219	12-08	HORDINA Michal Mgr., Praha, CZ;	29166	21-01
DAEWOO AVIA, A.S., Praha, CZ;	29220	12-08	IMMERGAS S.P.A., Brescello, IT;	29178	23-03
DAEWOO AVIA, A.S., Praha, CZ;	29221	12-08	INŽENÝRSKÉ PROJEKTY S.R.O., Tupadly, CZ;	29232	12-08
DART INDUSTRIES INC., Orlando, FL, US;	29225	07-02	ISOTRA S.R.O., Chuchelná, CZ;	29224	25-01
DART INDUSTRIES INC., Orlando, FL, US;	29213	07-01	JAVORA Antonín, Zlín, CZ;	29169	19-07
DART INDUSTRIES INC., Orlando, FL, US;	29210	07-01	JELÍNEK Jaroslav, Mladá Boleslav, CZ;	29184	12-08
DART INDUSTRIES INC., Orlando, FL, US;	29196	09-01	JOICO LABORATORIES, INC., City of Industry, CA, US;	29209	09-01
DART INDUSTRIES INC., Orlando, FL, US;	29195	07-01	KAISER GMBH. & CO., Schalksmühle, DE;	29191	13-03
DART INDUSTRIES INC., Orlando, FL, US;	29226	07-07	KARÁSEK David Mgr. A., Brno, CZ;	29185	09-09
DEUTSCHE PRÄZISIONS-VENTIL GMBH, Hattersheim, DE;	29180	09-07	KARATE LIBEREC S.R.O., Liberec, CZ;	29233	20-03
DOSTÁL Jiří, Opava, CZ;	29230	06-01	KOMWAG PODNIK ČISTOTY A ÚDRŽBY MĚSTA A.S., Praha, CZ;	29199	15-05
			KONINKLIJKE PHILIPS ELECTRONICS N.V.,	29205	07-05

Eindhoven, NL;			U.S.SPA SPOL. S R.O., Dolní Dobrouč, CZ;	29207	23-02
KRÁL Václav, Roztoky u Prahy, CZ;	29173	12-08	VÁGNER Tomáš, Roztoky u Prahy, CZ;	29188	11-02
KRAUSE Klaus, Neuss, DE;	29183	19-99	VÁGNEROVÁ Marta, Roztoky u Prahy, CZ;	29188	11-02
LINET, SPOL. S R.O., Slaný, CZ;	29227	06-03	VEROPA DKFM. PETER VOGT GMBH, Wien, AT;	29211	12-16
MACHOVEC Emil, Praha, CZ;	29201	15-05	VEROPA DKFM. PETER VOGT GMBH, Wien, AT;	29212	12-16
MINISTERSTVO OBRANY ČR, Praha, CZ;	29168	29-02	VLK Václav, Praha, CZ;	29187	23-03
NOVÁK Petr Ing. arch., Praha, CZ;	29216	06-03	VOLANSKÝ Marian Mgr., Frýdek Místek, CZ;	29175	21-01
ONOFF AB, Upplands Väsby, SE;	29171	20-03	VOŠOUST Jiří Ing., Liberec, CZ;	29190	09-01
ONOFF AB, Upplands Väsby, SE;	29172	25-01	W.O.K., A.S., Hradec Králové, CZ;	29177	25-01
PETRŽÍLA Vladimír, Praha, CZ;	29164	21-01	ŽELEZNIČNÍ PRŮMYSLOVÁ STAVEBNÍ VÝROBA UHERSKÝ OSTROH, A.S., Uherský Ostroh, CZ;	29194	25-01
PETRŽÍLA Vladimír, Praha, CZ;	29166	21-01			
PETRŽÍLA Vladimír, Praha, CZ;	29165	21-01			
PLM AB, Malmö, SE;	29181	24-02			
POSPÍŠIL Jaroslav ing., Brno, CZ;	29200	02-02			
POSPÍŠIL Josef, Praha, CZ;	29174	24-03			
PRO INVENTION, S.R.O., Praha, CZ;	29198	09-03			
PŘÍHODA Zdeněk Ing., Kameničky, CZ;	29189	08-08			
RÖTTGEN Rolf, Langenfeld, DE;	29183	19-99			
SEG SILNOPROUDÁ ENERGETIKA S.R.O., Plzeň, CZ;	29179	25-03			
SODEXHO SPOLEČNÉ STRAVOVÁNÍ A SLUŽBY S.R.O., Praha, CZ;	29202	20-02			
ŠACH Jiří, Příbram, CZ;	29187	23-03			
ŠTANDEROVÁ Kristýna, Kostelec nad Orlicí, CZ;	29229	09-05			
THE PROCTER & GAMBLE COMPANY, Cincinnati, OH, US;	29170	09-05			
THE PROCTER & GAMBLE COMPANY, Cincinnati, OH, US;	29197	24-04			
TONER S.R.O., Moravská Třebová, CZ;	29217	09-03			
TONTARELLI Sergio, Castelfidardo, IT;	29204	09-03			

ÚŘEDNÍ ROZHODNUTÍ A OZNÁMENÍ

MK4A, MK4F Zánik patentů a autorských osvědčení uplynutím doby platnosti

(11)	(21)	Int.Cl.(51)	(11)	(21)	Int.Cl.(51)
240247	1984-8440	4/C 12 N 15/00			
241337	1984-8592	4/E 21 F 13/10			
241843	1984-8343	4/C 07 C 143/46			
242138	1984-8398	4/C 12 N 1/14			
243289	1984-8545	4/F 01 D 1/02			
244841	1984-8405	4/A 01 N 31/06			
245392	1984-8710	4/G 01 W 1/04			
245645	1984-8711	4/G 01 W 1/02			
248612	1984-8832	4/C 12 N 1/14			
249531	1984-8998	4/C 12 P 19/04			
250675	1984-8357	4/C 21 B 7/20			
251568	1984-8745	4/C 02 F 3/14			
253068	1984-8473	4/H 04 L 15/24			
264112	1984-8689	4/B 01 D 29/32			
270604	1984-9027	4/A 61 K 31/48			
274410	1984-8501	5/D 01 H 7/14			

MM4A, MM4F Zánik patentů a autorských osvědčení nezaplacením ročních poplatků

(11)	(21)	Int.Cl.(51)	(11)	(21)	Int.Cl.(51)
246484	1985-3289	4/C 09 D 3/66	278279	1988-3251	5/C 10 L 10/00
247445	1985-2777	4/C 07 D 213/55	278721	1990-2250	5/A 01 K 1/10
253249	1986-3324	4/B 60 Q 1/24	278781	1992-1123	5/C 02 F 5/08
253250	1986-3368	4/B 60 Q 1/24	278911	1992-1204	5/B 60 Q 1/00
253726	1985-3012	4/A 01 N 25/04	278981	1990-2331	5/C 07 D 457/12
256310	1986-2722	4/B 01 D 59/22	279078	1991-1432	5/G 01 R
258480	1986-3330	4/F 27 B 1/20	279080	1991-2604	5/C 07 D 457/12
260730	1987-3101	4/C 08 G 59/50	279116	1991-1424	5/B 24 B 7/10
263514	1987-2668	4/B 65 G	279209	1993-645	5/B 28 D 1/08
263525	1987-3127	4/D 01 H	279322	1986-2830	6/B 23 Q 37/00
266583	1986-2779	4/C 07 C 109/12	279332	1993-685	6/E 03 D 1/34
268829	1987-3346	4/C 07 C 5/13	279545	1994-927	6/B 60 S 1/04
269199	1988-3214	4/C 02 F 1/28	279746	1991-1233	6/H 03 K 17/00
269821	1986-3275	4/C 01 F	279767	1994-1058	6/F 16 H 3/52
270584	1988-2587	4/C 04 B	280213	1992-1199	6/G 01 J 3/46
270925	1987-2758	5/E 01 B 9/62	280250	1991-1109	6/E 02 B 15/04
271326	1986-2955	5/B 01 J 23/96	280332	1994-956	6/F 02 C 3/28
271330	1986-3484	5/F 01 D	280381	1991-1349	6/G 21 C 19/303
272398	1988-2583	5/C 08 F 10/08	280526	1994-938	6/G 06 F 3/03
273637	1987-3011	5/C 08 L	280547	1991-1204	6/A 61 F 2/42
274108	1989-2910	5/B 62 D 55/30	280594	1993-890	6/H 04 N 7/01
274276	1986-2863	5/C 07 D 471/14	280716	1992-1180	6/B 23 B 19/02
274277	1986-3500	5/A 01 N 35/08	280794	1994-928	6/C 07 C 59/265
274324	1989-2756	5/B 01 J 23/76	280854	1993-27	6/F 25 D 23/02
275725	1989-2397	5/C 10 J 3/50	281028	1994-1107	6/B 60 R 22/46
276415	1989-2734	5/F 16 H 1/28	281787	1993-646	6/A 63 F 9/08
276481	1989-2461	5/C 11 D 1/12	282328	1994-1174	6/B 09 B 3/00
276636	1989-2727	5/C 10 K 1/04	282808	1993-726	6/G 10 C 3/12
276750	1989-2599	5/G 01 L 19/14	282824	1993-811	6/D 03 C 11/00
276808	1990-2265	5/B 01 J 20/16	282839	1992-1448	6/F 02 M 51/00
276977	1985-3382	5/G 21 C 17/00	282895	1993-688	6/C 10 L 5/04
277543	1991-1235	5/H 04 N 7/08	282920	1992-1387	6/C 07 D 307/32
277544	1991-1321	5/C 02 F 1/40	283021	1993-875	6/C 07 D 209/34
277816	1992-1249	5/C 09 K 3/16	283046	1995-3036	6/B 22 D 35/04

283241	1997-2192	6/C 07 C 205/12
283326	1990-2225	6/D 01 H 4/50
283393	1994-944	6/B 22 C 1/20
283429	1994-2700	6/G 01 N 33/493
283822	1994-918	6/B 24 B 41/047
284100	1994-951	5/H 01 H 50/28
284471	1987-3462	6/B 41 F 7/02
284740	1993-1546	6/B 65 D 1/02
284763	1990-6252	6/C 09 C 1/24
284771	1990-4793	6/B 32 B 27/28
284789	1994-516	6/C 07 D 265/36
284800	1991-2577	6/E 03 F 3/06
284803	1994-277	6/C 04 B 35/58
284821	1995-1589	6/A 47 C 7/26

MK1K

Zánik užitečných vzorů uplynutím doby platnosti

(11)	(21)	Int.Cl.(51)	(11)	(21)	Int.Cl.(51)
76	1992-100	5/F 16 K 15/20	3637	1995-3864	6/G 01 C 22/00
939	1992-208	5/E 04 C 1/39	3639	1995-3878	6/E 01 D 19/10
3435	1995-3886	6/A 61 B 5/00	3640	1995-3880	6/B 23 B 31/02
3436	1995-3898	6/G 01 N 1/00	3641	1995-3924	6/C 04 B 35/71
3437	1995-3899	6/G 01 N 1/02	3642	1995-3928	6/G 01 S 1/02
3438	1995-3926	6/B 29 C 43/36	3643	1995-3932	6/E 01 F 13/06
3439	1995-3939	6/G 01 F 11/00	3644	1995-3946	6/G 09 F 17/00
3478	1995-3828	6/A 63 H 33/08	3645	1995-3948	6/E 04 B 7/18
3479	1995-3830	6/A 01 B 61/04	3646	1995-3949	6/E 04 B 7/18
3481	1995-3834	6/A 01 C 3/06	3699	1995-4131	6/B 66 F 1/08
3482	1995-3835	6/D 06 F 7/00	3717	1995-3851	6/E 04 C 2/06
3484	1995-3838	6/G 09 B 1/02	3718	1995-3853	6/A 47 C 7/62
3485	1995-3839	6/F 16 L 3/10	3721	1995-3910	6/B 21 D 7/08
3486	1995-3842	6/B 60 R 27/00	3722	1995-3941	6/A 47 F 5/10
3487	1995-3844	6/E 05 G 1/06	3738	1994-3245	6/E 04 B 1/74
3530	1995-3825	6/F 16 B 13/02	3753	1995-3823	6/E 06 B 1/02
3531	1995-3827	6/E 04 B 9/22	3754	1995-3845	6/E 06 B 5/10
3533	1995-3843	6/B 60 D 1/06	3755	1995-3846	6/E 04 F 13/14
3534	1995-3847	6/A 01 M 1/04	3757	1995-3871	6/B 01 F 3/08
3539	1995-3863	6/A 61 F 7/12	3759	1995-3889	6/F 21 S 1/04
3542	1995-3869	6/A 63 B 21/00	3809	1995-3885	6/B 65 F 3/04
3543	1995-3870	6/E 05 B 73/00	3810	1995-3892	6/B 65 F 3/14
3544	1995-3873	6/B 21 D 7/08	3811	1995-3893	6/A 47 L 9/02
3545	1995-3881	6/E 05 B 65/19	3813	1995-3897	6/B 01 F 7/30
3547	1995-3902	6/A 01 G 9/02	3816	1995-3908	6/A 47 B 23/02
3550	1995-3907	6/E 04 F 21/16	3831	1995-3945	6/G 09 F 13/34
3551	1995-3915	6/B 62 D 31/00	3865	1995-3891	6/A 47 B 96/06
3552	1995-3918	6/F 41 C 33/02	3866	1995-3935	6/B 65 D 5/10
3554	1995-3920	6/G 21 C 19/11	3950	1995-3840	6/E 06 B 3/38
3557	1995-3931	6/G 02 B 27/22	3951	1995-3913	6/B 65 D 5/16
3558	1995-3938	6/B 65 F 1/04	4060	1995-3877	6/E 06 B 7/16
3559	1995-3942	6/G 01 N 3/00	4061	1995-3890	6/C 01 B 31/08
3560	1995-3947	6/B 21 B 45/00	4073	1995-4411	6/B 65 G 17/06
3586	1995-3829	6/B 27 B 11/10	4092	1995-3852	6/F 27 B 13/00
3587	1995-3872	6/C 23 C 2/00	4126	1995-3841	6/E 04 B 7/18
3588	1995-3874	6/H 02 G 1/12	4289	1995-3922	6/C 02 F 1/28
3590	1995-3909	6/E 04 B 7/18	4371	1995-3876	6/E 04 B 2/30
3593	1995-3944	6/E 04 C 2/10	4422	1995-3868	6/F 23 D 17/00
3613	1995-3832	6/A 23 L 1/317	4442	1995-4591	6/E 04 B 2/30
3615	1995-3906	6/E 01 B 31/15	4623	1996-4956	6/A 61 M 1/02
3617	1995-3940	6/B 65 H 16/00	4951	1995-3895	6/E 04 C 2/24
3618	1995-3943	6/E 05 B 47/00	4952	1995-3929	6/E 04 C 2/24
3619	1995-3952	6/H 01 S 3/02	4953	1995-3930	6/E 04 B 1/38
3635	1995-3861	6/A 63 B 25/08	5024	1996-4965	6/C 02 F 1/28
3636	1995-3862	6/B 21 B 35/00	7552	1998-7988	6/G 09 F 5/00

MK4Q

Zánik průmyslových vzorů uplynutím doby platnosti

(11)	(21)	Int.Cl.(51)	(11)	(21)	Int.Cl.(51)
22375	1989-22217	5/07-01.03			
22564	1989-22257	5/24-02.10			
22621	1989-22236	5/06-01.02			
22622	1989-22237	5/06-01.02			
22623	1989-22238	5/06-01.02			
25149	1994-27418	6/20-03.03			
25162	1994-27440	6/06-09.00			
25200	1994-27372	6/06-03.02			
25201	1994-27373	6/06-08.00			
25202	1994-27374	6/06-01.02			
25203	1994-27375	6/06-01.02			
25204	1994-27376	6/06-06.01			
25205	1994-27377	6/06-01.03			
25206	1994-27378	6/06-01.03			
25207	1994-27379	6/06-01.02			
25208	1994-27386	6/03-01.05			
25210	1994-27370	6/14-99.01			
25271	1994-27359	6/12-16			
25289	1994-27364	6/29-02			
25311	1994-27360	6/26-05			
25313	1994-27416	6/26-05			
25325	1994-27421	6/12-08			
25326	1994-27427	6/29-02			
25331	1994-27390	6/20-03			
25337	1994-27363	6/09-05			
25338	1994-27402	6/12-16			
25342	1994-27413	6/25-01			
25422	1994-27451	6/20-02			
25476	1994-27441	6/06-06			
25518	1994-27430	6/07-99			
25519	1994-27456	6/14-02			
25524	1994-27357	6/13-02			
25539	1994-27424	6/19-06			
25540	1994-27436	6/21-02			
25541	1994-27444	6/19-99			
25542	1994-27453	6/06-06			
25591	1994-27403	6/12-02			
25592	1994-27426	6/06-06			
25593	1994-27443	6/06-04			
25604	1994-27433	6/21-01			
25605	1994-27434	6/21-01			
25618	1994-27404	6/12-11			
25619	1994-27415	6/30-02			
25633	1994-27411	6/12-11			
25686	1994-27368	6/09-03			
25727	1994-27452	6/20-03			
25786	1994-27367	6/09-03			
25787	1994-27396	6/11-02			
25788	1994-27407	6/13-03			
25851	1994-27362	6/09-07			
25881	1994-27454	6/99-00			
25886	1994-27428	6/21-01			
25898	1994-27385	6/23-03			
25928	1994-27425	6/06-01			
25991	1994-27356	6/08-05			
26113	1994-27410	6/02-04			
26277	1994-27371	6/02-02			
26453	1994-27358	6/07-06			

MC3K**Výmaz užitého vzoru**

- (11) 3360
 (21) 1994-3053
 (22) 25.10.1994
 (54) Zařízení pro výrobu stavebních prvků
 Datum výmazu 25.10.1994

MC4Q**Výmaz průmyslového vzoru**

- (11) 27821
 (21) 1997-30386
 (22) 16.09.1997
 (54) 15.11.1999
 Datum výmazu 15.11.1999

Zápisy licenčních smluv do patentového rejstříku pro nabyvatele

- | | |
|--|--|
| (11) 271599
(73) TRUSTFIN AKCIOVÁ SPOLEČNOST, Praha, CZ;
Nabyvatel: UNIPLLET Třebíč, a.s., Průmyslová čtvrť, 674 33 Třebíč.
Druh licence: nevýlučná
Datum uzavření smlouvy: 27.09.1999
Datum zápisu smlouvy: 05.11.1999 | (11) 279572
(73) TRUSTFIN AKCIOVÁ SPOLEČNOST, Praha, CZ;
Nabyvatel: UNIPLLET Třebíč, a.s., Průmyslová čtvrť, 674 33 Třebíč.
Druh licence: nevýlučná
Datum uzavření smlouvy: 27.09.1999
Datum zápisu smlouvy: 05.11.1999 |
| (11) 274329
(73) TRUSTFIN AKCIOVÁ SPOLEČNOST, Praha, CZ;
Nabyvatel: UNIPLLET Třebíč, a.s., Průmyslová čtvrť, 674 33 Třebíč.
Druh licence: nevýlučná
Datum uzavření smlouvy: 27.09.1999
Datum zápisu smlouvy: 05.11.1999 | (11) 279573
(73) TRUSTFIN AKCIOVÁ SPOLEČNOST, Praha, CZ;
Nabyvatel: UNIPLLET Třebíč, a.s., Průmyslová čtvrť, 674 33 Třebíč.
Druh licence: nevýlučná
Datum uzavření smlouvy: 27.09.1999
Datum zápisu smlouvy: 05.11.1999 |
| (11) 276355
(73) TRUSTFIN AKCIOVÁ SPOLEČNOST, Praha, CZ;
Nabyvatel: UNIPLLET Třebíč, a.s., Průmyslová čtvrť, 674 33 Třebíč.
Druh licence: nevýlučná
Datum uzavření smlouvy: 27.09.1999
Datum zápisu smlouvy: 05.11.1999 | (11) 279574
(73) TRUSTFIN AKCIOVÁ SPOLEČNOST, Praha, CZ;
Nabyvatel: UNIPLLET Třebíč, a.s., Průmyslová čtvrť, 674 33 Třebíč.
Druh licence: nevýlučná
Datum uzavření smlouvy: 27.09.1999
Datum zápisu smlouvy: 05.11.1999 |
| (11) 276356
(73) TRUSTFIN AKCIOVÁ SPOLEČNOST, Praha, CZ;
Nabyvatel: UNIPLLET Třebíč, a.s., Průmyslová čtvrť, 674 33 Třebíč.
Druh licence: nevýlučná
Datum uzavření smlouvy: 27.09.1999
Datum zápisu smlouvy: 05.11.1999 | (11) 279622
(73) TRUSTFIN AKCIOVÁ SPOLEČNOST, Praha, CZ;
Nabyvatel: UNIPLLET Třebíč, a.s., Průmyslová čtvrť, 674 33 Třebíč.
Druh licence: nevýlučná
Datum uzavření smlouvy: 27.09.1999
Datum zápisu smlouvy: 05.11.1999 |
| (11) 279495
(73) TRUSTFIN AKCIOVÁ SPOLEČNOST, Praha, CZ;
Nabyvatel: UNIPLLET Třebíč, a.s., Průmyslová čtvrť, 674 33 Třebíč. | (11) 279623
(73) TRUSTFIN AKCIOVÁ SPOLEČNOST, Praha, CZ;
Nabyvatel: UNIPLLET Třebíč, a.s., Průmyslová čtvrť, 674 33 Třebíč. |

- | | | | |
|------|---|------|--|
| (11) | 279845 | (11) | 283037 |
| (73) | TRUSTFIN AKCIOVÁ SPOLEČNOST, Praha, CZ;
Nabyvatel: UNIPLLET Třebíč, a.s., Průmyslová čtvrt', 674 33 Třebíč.
Druh licence: nevýlučná
Datum uzavření smlouvy: 27.09.1999
Datum zápisu smlouvy: 05.11.1999 | (73) | ZETESIS S.P.A., Milano, IT;
Nabyvatel: SICOR-SOCIETÀ ITALIANA CORTICOSTEROIDI S.P.A., Milano, Via Senato 19, IT.
Druh licence: výlučná
Datum uzavření smlouvy: 13.01.1998
Datum zápisu smlouvy: 09.11.1999 |
| (11) | 280576 | (11) | 283156 |
| (73) | TRUSTFIN AKCIOVÁ SPOLEČNOST, Praha, CZ;
Nabyvatel: UNIPLLET Třebíč, a.s., Průmyslová čtvrt', 674 33 Třebíč.
Druh licence: nevýlučná
Datum uzavření smlouvy: 27.09.1999
Datum zápisu smlouvy: 05.11.1999 | (73) | TRUSTFIN AKCIOVÁ SPOLEČNOST, Praha, CZ;
Nabyvatel: UNIPLLET Třebíč, a.s., Průmyslová čtvrt', 674 33 Třebíč.
Druh licence: nevýlučná
Datum uzavření smlouvy: 27.09.1999
Datum zápisu smlouvy: 05.11.1999 |
| (11) | 281158 | (11) | 283466 |
| (73) | TRUSTFIN AKCIOVÁ SPOLEČNOST, Praha, CZ;
Nabyvatel: UNIPLLET Třebíč, a.s., Průmyslová čtvrt', 674 33 Třebíč.
Druh licence: nevýlučná
Datum uzavření smlouvy: 27.09.1999
Datum zápisu smlouvy: 05.11.1999 | (73) | TRUSTFIN AKCIOVÁ SPOLEČNOST, Praha, CZ;
Nabyvatel: UNIPLLET Třebíč, a.s., Průmyslová čtvrt', 674 33 Třebíč.
Druh licence: nevýlučná
Datum uzavření smlouvy: 27.09.1999
Datum zápisu smlouvy: 05.11.1999 |
| (11) | 281276 | (11) | 283479 |
| (73) | TRUSTFIN AKCIOVÁ SPOLEČNOST, Praha, CZ;
Nabyvatel: UNIPLLET Třebíč, a.s., Průmyslová čtvrt', 674 33 Třebíč.
Druh licence: nevýlučná
Datum uzavření smlouvy: 27.09.1999
Datum zápisu smlouvy: 05.11.1999 | (73) | TRUSTFIN AKCIOVÁ SPOLEČNOST, Praha, CZ;
Nabyvatel: UNIPLLET Třebíč, a.s., Průmyslová čtvrt', 674 33 Třebíč.
Druh licence: nevýlučná
Datum uzavření smlouvy: 27.09.1999
Datum zápisu smlouvy: 05.11.1999 |
| (11) | 281695 | (11) | 283711 |
| (73) | TRUSTFIN AKCIOVÁ SPOLEČNOST, Praha, CZ;
Nabyvatel: UNIPLLET Třebíč, a.s., Průmyslová čtvrt', 674 33 Třebíč.
Druh licence: nevýlučná
Datum uzavření smlouvy: 27.09.1999
Datum zápisu smlouvy: 05.11.1999 | (73) | TRUSTFIN AKCIOVÁ SPOLEČNOST, Praha, CZ;
Nabyvatel: UNIPLLET Třebíč, a.s., Průmyslová čtvrt', 674 33 Třebíč.
Druh licence: nevýlučná
Datum uzavření smlouvy: 27.09.1999
Datum zápisu smlouvy: 05.11.1999 |
| (11) | 281764 | | |
| (73) | PRAŽÁK MICHAL ING., ECO-AQUA-SERVIS, Praha, CZ;
Nabyvatel: Karlovarské minerální vody, a.s., Horova 3, 360 21 Karlovy Vary.
Druh licence: nevýlučná
Datum uzavření smlouvy: 18.08.1999
Datum zápisu smlouvy: 11.11.1999 | | |
| (11) | 282792 | | |
| (73) | ECO-AGUA-SERVIS PRAŽÁK MICHAL ING., Praha, CZ;
Nabyvatel: Karlovarské minerální vody, a.s., Horova 3, 360 21 Karlovy Vary.
Druh licence: nevýlučná
Datum uzavření smlouvy: 18.08.1999
Datum zápisu smlouvy: 11.11.1999 | | |
| (11) | 283024 | | |
| (73) | TRUSTFIN AKCIOVÁ SPOLEČNOST, Praha, CZ;
Nabyvatel: UNIPLLET Třebíč, a.s., Průmyslová čtvrt', 674 33 Třebíč.
Druh licence: nevýlučná | | |

Zápisy licenčních smluv do rejstříku užitečných vzorů pro nabyvatele

(11) (73)	892 TRUSTFIN AKCIOVÁ SPOLEČNOST, Praha, CZ; Nabyvatel: UNIPILET Třebíč, a.s., Průmyslová čtvrť, 674 33 Třebíč. Druh licence: nevýlučná Datum uzavření smlouvy: 27.09.1999 Datum zápisu smlouvy: 05.11.1999	Nabyvatel: UNIPILET Třebíč, a.s., Průmyslová čtvrť, 674 33 Třebíč. Druh licence: nevýlučná Datum uzavření smlouvy: 27.09.1999 Datum zápisu smlouvy: 05.11.1999
(11) (73)	935 TRUSTFIN AKCIOVÁ SPOLEČNOST, Praha, CZ; Nabyvatel: UNIPILET Třebíč, a.s., Průmyslová čtvrť, 674 33 Třebíč. Druh licence: nevýlučná Datum uzavření smlouvy: 27.09.1999 Datum zápisu smlouvy: 05.11.1999	(11) 3314 (73) TRUSTFIN AKCIOVÁ SPOLEČNOST, Praha, CZ; Nabyvatel: UNIPILET Třebíč, a.s., Průmyslová čtvrť, 674 33 Třebíč. Druh licence: nevýlučná Datum uzavření smlouvy: 27.09.1999 Datum zápisu smlouvy: 05.11.1999
(11) (73)	1256 TRUSTFIN AKCIOVÁ SPOLEČNOST, Praha, CZ; Nabyvatel: UNIPILET Třebíč, a.s., Průmyslová čtvrť, 674 33 Třebíč. Druh licence: nevýlučná Datum uzavření smlouvy: 27.09.1999 Datum zápisu smlouvy: 05.11.1999	(11) 3506 (73) PŘIBYL Stanislav Ing., Hradec Králové, CZ; Nabyvatel: MORAVOL, spol. s r.o., Svatoplukova 519, 698 01 Veselí nad Moravou Druh licence: nevýlučná Datum uzavření smlouvy: 07.09.1999 Datum zápisu smlouvy: 25.11.1999
(11) (73)	1985 TRUSTFIN AKCIOVÁ SPOLEČNOST, Praha, CZ; Nabyvatel: UNIPILET Třebíč, a.s., Průmyslová čtvrť, 674 33 Třebíč. Druh licence: nevýlučná Datum uzavření smlouvy: 27.09.1999 Datum zápisu smlouvy: 05.11.1999	(11) 3666 (73) TRUSTFIN AKCIOVÁ SPOLEČNOST, Praha, CZ; Nabyvatel: UNIPILET Třebíč, a.s., Průmyslová čtvrť, 674 33 Třebíč. Druh licence: nevýlučná Datum uzavření smlouvy: 27.09.1999 Datum zápisu smlouvy: 05.11.1999
(11) (73)	1986 TRUSTFIN AKCIOVÁ SPOLEČNOST, Praha, CZ; Nabyvatel: UNIPILET Třebíč, a.s., Průmyslová čtvrť, 674 33 Třebíč. Druh licence: nevýlučná Datum uzavření smlouvy: 27.09.1999 Datum zápisu smlouvy: 05.11.1999	(11) 3972 (73) TRUSTFIN AKCIOVÁ SPOLEČNOST, Praha, CZ; Nabyvatel: UNIPILET Třebíč, a.s., Průmyslová čtvrť, 674 33 Třebíč. Druh licence: nevýlučná Datum uzavření smlouvy: 27.09.1999 Datum zápisu smlouvy: 05.11.1999
(11) (73)	2829 TRUSTFIN AKCIOVÁ SPOLEČNOST, Praha, CZ; Nabyvatel: UNIPILET Třebíč, a.s., Průmyslová čtvrť, 674 33 Třebíč. Druh licence: nevýlučná Datum uzavření smlouvy: 27.09.1999 Datum zápisu smlouvy: 05.11.1999	(11) 3973 (73) TRUSTFIN AKCIOVÁ SPOLEČNOST, Praha, CZ; Nabyvatel: UNIPILET Třebíč, a.s., Průmyslová čtvrť, 674 33 Třebíč. Druh licence: nevýlučná Datum uzavření smlouvy: 27.09.1999 Datum zápisu smlouvy: 05.11.1999
(11) (73)	3181 TRUSTFIN AKCIOVÁ SPOLEČNOST, Praha, CZ; Nabyvatel: UNIPILET Třebíč, a.s., Průmyslová čtvrť, 674 33 Třebíč. Druh licence: nevýlučná Datum uzavření smlouvy: 27.09.1999 Datum zápisu smlouvy: 05.11.1999	(11) 3996 (73) TRUSTFIN AKCIOVÁ SPOLEČNOST, Praha, CZ; Nabyvatel: UNIPILET Třebíč, a.s., Průmyslová čtvrť, 674 33 Třebíč. Druh licence: nevýlučná Datum uzavření smlouvy: 27.09.1999 Datum zápisu smlouvy: 05.11.1999
(11) (73)	3313 TRUSTFIN AKCIOVÁ SPOLEČNOST, Praha, CZ;	(11) 4319 (73) TRUSTFIN AKCIOVÁ SPOLEČNOST, Praha, CZ; Nabyvatel: UNIPILET Třebíč, a.s., Průmyslová čtvrť, 674 33 Třebíč. Druh licence: nevýlučná Datum uzavření smlouvy: 27.09.1999

	Datum zápisu smlouvy: 05.11.1999	Nabyvatel: UNIPILET Třebíč, a.s., Průmyslová čtvrť, 674 33 Třebíč.
(11)	4549	Druh licence: nevýlučná
(73)	TRUSTFIN AKCIOVÁ SPOLEČNOST, Praha, CZ;	Datum uzavření smlouvy: 27.09.1909 Datum zápisu smlouvy: 05.11.1999
	Nabyvatel: UNIPILET Třebíč, a.s., Průmyslová čtvrť, 674 33 Třebíč.	(11)
	Druh licence: nevýlučná	(73)
	Datum uzavření smlouvy: 27.09.1999	5591
	Datum zápisu smlouvy: 05.11.1999	TRUSTFIN AKCIOVÁ SPOLEČNOST, Praha, CZ;
(11)	4550	Nabyvatel: UNIPILET Třebíč, a.s., Průmyslová čtvrť, 674 33 Třebíč.
(73)	TRUSTFIN AKCIOVÁ SPOLEČNOST, Praha, CZ;	Druh licence: nevýlučná
	Nabyvatel: UNIPILET Třebíč, a.s., Průmyslová čtvrť, 674 33 Třebíč.	Datum uzavření smlouvy: 27.09.1999 Datum zápisu smlouvy: 05.11.1999
	Druh licence: nevýlučná	(11)
	Datum uzavření smlouvy: 27.09.1999	(73)
	Datum zápisu smlouvy: 05.11.1999	5677
(11)	4776	TRUSTFIN AKCIOVÁ SPOLEČNOST, Praha, CZ;
(73)	TRUSTFIN AKCIOVÁ SPOLEČNOST, Praha, CZ;	Nabyvatel: UNIPILET Třebíč, a.s., Průmyslová čtvrť, 674 33 Třebíč.
	Nabyvatel: UNIPILET Třebíč, a.s., Průmyslová čtvrť, 674 33 Třebíč.	Druh licence: nevýlučná
	Druh licence: nevýlučná	Datum uzavření smlouvy: 27.09.1999 Datum zápisu smlouvy: 05.11.1999
	Datum uzavření smlouvy: 27.09.1999	(11)
	Datum zápisu smlouvy: 05.11.1999	(73)
(11)	5083	6142
(73)	TRUSTFIN AKCIOVÁ SPOLEČNOST, Praha, CZ;	TRUSTFIN AKCIOVÁ SPOLEČNOST, Praha, CZ;
	Nabyvatel: UNIPILET Třebíč, a.s., Průmyslová čtvrť, 674 33 Třebíč.	Nabyvatel: UNIPILET Třebíč, a.s., Průmyslová čtvrť, 674 33 Třebíč.
	Druh licence: nevýlučná	Druh licence: nevýlučná
	Datum uzavření smlouvy: 27.09.1999	Datum uzavření smlouvy: 27.09.1999 Datum zápisu smlouvy: 05.11.1999
	Datum zápisu smlouvy: 05.11.1999	(11)
(11)	5098	(73)
(73)	TRUSTFIN AKCIOVÁ SPOLEČNOST, Praha, CZ;	6663
	Nabyvatel: UNIPILET Třebíč, a.s., Průmyslová čtvrť, 674 33 Třebíč.	TRUSTFIN AKCIOVÁ SPOLEČNOST, Praha, CZ;
	Druh licence: nevýlučná	Nabyvatel: UNIPILET Třebíč, a.s., Průmyslová čtvrť, 674 33 Třebíč.
	Datum uzavření smlouvy: 27.09.1999	Druh licence: nevýlučná
	Datum zápisu smlouvy: 05.11.1999	Datum uzavření smlouvy: 27.09.1999 Datum zápisu smlouvy: 05.11.1999
(11)	5197	(11)
(73)	TRUSTFIN AKCIOVÁ SPOLEČNOST, Praha, CZ;	(73)
	Nabyvatel: UNIPILET Třebíč, a.s., Průmyslová čtvrť, 674 33 Třebíč.	7014
	Druh licence: nevýlučná	TRUSTFIN AKCIOVÁ SPOLEČNOST, Praha, CZ;
	Datum uzavření smlouvy: 27.09.1999	Nabyvatel: UNIPILET Třebíč, a.s., Průmyslová čtvrť, 674 33 Třebíč.
	Datum zápisu smlouvy: 05.11.1999	Druh licence: nevýlučná
(11)	5243	Datum uzavření smlouvy: 27.09.1999 Datum zápisu smlouvy: 05.11.1999
(73)	TRUSTFIN AKCIOVÁ SPOLEČNOST, Praha, CZ;	(11)
	Nabyvatel: UNIPILET Třebíč, a.s., Průmyslová čtvrť, 674 33 Třebíč.	(73)
	Druh licence: nevýlučná	7295
	Datum uzavření smlouvy: 27.09.1999	TRUSTFIN AKCIOVÁ SPOLEČNOST, Praha, CZ;
	Datum zápisu smlouvy: 05.11.1999	Nabyvatel: UNIPILET Třebíč, a.s., Průmyslová čtvrť, 674 33 Třebíč.
(11)	5547	Druh licence: nevýlučná
(73)	TRUSTFIN AKCIOVÁ SPOLEČNOST, Praha, CZ;	Datum uzavření smlouvy: 27.09.1999 Datum zápisu smlouvy: 05.11.1999

- (11) 7548
(73) TRUSTFIN AKCIOVÁ SPOLEČNOST, Praha, CZ;
Nabyvatel: UNIPLET Třebíč, a.s., Průmyslová čtvrť, 674 33 Třebíč.
Druh licence: nevýlučná
Datum uzavření smlouvy: 27.09.1999
Datum zápisu smlouvy: 05.11.1999
- (11) 7553
(73) TRUSTFIN AKCIOVÁ SPOLEČNOST, Praha, CZ;
Nabyvatel: UNIPLET Třebíč, a.s., Průmyslová čtvrť, 674 33 Třebíč.
Druh licence: nevýlučná
Datum uzavření smlouvy: 27.09.1999
Datum zápisu smlouvy: 05.11.1999
- (11) 7554
(73) TRUSTFIN AKCIOVÁ SPOLEČNOST, Praha, CZ;
Nabyvatel: UNIPLET Třebíč, a.s., Průmyslová čtvrť, 674 33 Třebíč.
Druh licence: nevýlučná
Datum uzavření smlouvy: 27.09.1999
Datum zápisu smlouvy: 05.11.1999
- (11) 8211
(73) TRUSTFIN AKCIOVÁ SPOLEČNOST, Praha, CZ;
Nabyvatel: UNIPLET Třebíč, a.s., Průmyslová čtvrť, 674 33 Třebíč.
Druh licence: nevýlučná
Datum uzavření smlouvy: 27.09.1999
Datum zápisu smlouvy: 05.11.1999
- (11) 9167
(73) ZEHLE Ivan Ing., Modřice, CZ;
ZEHLEOVÁ Eva, Modřice, CZ;
Nabyvatel: EKOCHEP s.r.o., Benešova 179, 664 42 Modřice.
Druh licence: nevýlučná
Datum uzavření smlouvy: 20.07.1999
Datum zápisu smlouvy: 10.11.1999

Záписы лиценčních сmluv do rejstříku průmyslových vzorů pro nabyvatele

- (11) 27492
(73) ŠKODA AUTO A.S., Mladá Boleslav, CZ;
Nabyvatel: ALKA HOLDING spol. s r.o., Sokolohradská 360, 583 01 Chotěboř
Druh licence: nevýlučná
Datum uzavření smlouvy: 05.10.1999
Datum zápisu smlouvy: 19.11.1999
- (11) 27547
(73) ŠKODA AUTO A.S., Mladá Boleslav, CZ;
Nabyvatel: ALKA HOLDING spol. s r.o., Sokolohradská 360, 583 01 Chotěboř
Druh licence: nevýlučná
Datum uzavření smlouvy: 05.10.1999
Datum zápisu smlouvy: 19.11.1999

NDIK

První prodloužení doby platnosti zápisu užitého vzoru

(51) E 01 F 15/10	(54) Elektroměrový rozvaděč
(11) 3808	
(21) 1995-3858	(51) B 23 K 37/053, A 21 B 3/00
(22) 21.04.1995	(11) 4301
(73) Špaček Zdeněk ing., Brno, CZ;	(21) 1995-4606
(54) Přenosné silniční svodidlo	(22) 03.11.1995
	(73) J-4 S.R.O., Předměřice nad Labem, CZ;
(51) G 06 F 17/30, 17/60, 19/00	(54) Zařízení ke kompenzaci deformací svarového spoje
(11) 3860	
(21) 1995-4316	(51) D 01 H 4/30
(22) 23.08.1995	(11) 4308
(73) Giga s.r.o., Praha 2, CZ;	(21) 1995-4704
(54) Zařízení pro evidenci uměleckých děl	(22) 27.11.1995
	(73) Rieter Elitex a.s., Ústí nad Orlicí, CZ;
(51) E 04 B 1/343	(54) Sprádací jednotka
(11) 3909	
(21) 1995-3997	(51) A 61 H 1/00, 1/02, A 63 B 23/04
(22) 25.05.1995	(11) 4312
(73) Truksa Pavel, Brno, CZ;	(21) 1995-4738
(54) Skládací stavebnicový systém, zejména pro mobilní stavby	(22) 04.12.1995
	(73) ZEKOV - Ing. Zdeněk Zegzulka, Ostrava 2, CZ;
(51) B 27 L 1/10, 1/00	(54) Rehabilitační stoličky
(11) 4192	
(21) 1995-4589	(51) G 21 K 1/00, 1/02, 1/04
(22) 31.10.1995	(11) 4322
(73) Furlinger August, Weiskirchen, AT;	(21) 1995-4717
(54) Odkorňovací zařízení k loupání a špicování kulatiny	(22) 29.11.1995
	(73) TERAGAM spol. s.r.o., Praha 10, CZ;
(51) F 23 J 15/00, 3/04, 13/00	(54) Clona ozařovacích zařízení využívajících účinky radionuklidových a jiných zdrojů záření
(11) 4194	
(21) 1995-4619	(51) G 05 D 16/04
(22) 06.11.1995	(11) 4348
(73) ILD - ekologie ovzduší, s.r.o., Kladno, CZ;	(21) 1995-4681
(54) Uchycení kompaktních filtračních prvků	(22) 20.11.1995
	(73) MZ Liberec s.r.o., Liberec 3, CZ;
(51) F 21 P 1/02	(54) Redukční ventil pro univerzální použití
(11) 4254	
(21) 1995-4616	(51) B 64 D 17/38
(22) 06.11.1995	(11) 4350
(73) Hupjan Milan, Praha 4, CZ;	(21) 1995-4687
(54) Dekorativní svítidlo	(22) 22.11.1995
	(73) MarS, s.r.o., Jevíčko, CZ;
(51) F 23 J 15/00	(54) Zařízení pro nucené odjištění obalu záložního padáku
(11) 4256	
(21) 1995-4618	(51) B 01 D 45/02, B 01 D 29/11
(22) 06.11.1995	(11) 4389
(73) ILD-ekologie ovzduší, s.r.o., Kladno, CZ;	(21) 1995-4642
(54) Zařízení pro odlučování spalin	(22) 10.11.1995
	(73) AMK Ekoserwis, S.C., Kielce, PL;
(51) A 41 D 13/00, 1/04	(54) Komora vstupního odprašení plynů v pulsním filtru
(11) 4264	
(21) 1995-4646	(51) E 04 B 1/72
(22) 14.11.1995	(11) 4390
(73) Novota Lubor, Liberec 1, CZ;	(21) 1995-4647
Bigel Jan, Stráž nad Nisou, CZ;	(22) 14.11.1995
(54) Taktická vesta	(73) KRAUPNER Ecological Engineering, Praha 8, CZ;
(51) H 02 G 1/02	(54) Hrotový ochranný systém proti usedání ptačtva na budovách
(11) 4282	
(21) 1995-4623	(51) E 04 F 15/02, 15/024, E 01 C 15/00, 5/00
(22) 08.11.1995	(11) 4398
(73) Golec Antonín, Břeclav 4, CZ;	(21) 1995-4747
(54) Konzola pro kabelové stožáry VN	(22) 05.12.1995
	(73) RV trading s.r.o., Praha 6, CZ;
(51) H 02 B 11/167, 1/30	(54) Rektifikační zařízení pro suché kladení dlažby
(11) 4284	
(21) 1995-4637	
(22) 10.11.1995	
(73) Malata Petr, Náklov 9, CZ;	

(51) G 01 P 13/00	(73) ZVVZ a.s., Milevsko, CZ;
(11) 4409	(54) Mobilní zásobník, zejména pro suchou
(21) 1995-4783	maltovinovou směs
(22) 15.12.1995	
(73) OSTROJ-Hansen Reinders spol. s.r.o., Opava,	(51) G 01 C 5/00
CZ;	(11) 4515
(54) Přístroj k indikaci odklonu od vertikály	(21) 1995-4737
	(22) 01.12.1995
(51) B 60 T 1/14	(73) Vysoká škola báňská, Technická universita
(11) 4460	Ostrava, Fakulta hornicko-geologická, Ostrava-
(21) 1995-4691	Poruba, CZ;
(22) 23.11.1995	(54) Zařízení pro sledování výškových pohybů
(73) Konečný Jiří Ing., Uherské Hradiště - Sady, CZ;	
(54) Nouzové brzdicí zařízení motorového vozidla	(51) C 05 F 5/00, C 05 G 3/00
	(11) 4548
(51) E 04 B 7/02, 1/00, E 04 C 3/08, 3/11, 3/16,	(21) 1996-4897
3/17	(22) 18.01.1996
(11) 4463	(73) Hofschneider Miroslav RNDr., Smržice, CZ;
(21) 1995-4697	(54) Kapalně organominerální hnojivo na bázi
(22) 24.11.1995	melasových výpalků
(73) Suchá Věra ing. prom. arch., Praha 9 - Letňany,	
CZ;	(51) C 05 F 5/00, C 05 D 5/00
Kupilík Václav doc. ing. CSc., Praha 6 - Ruzyně,	(11) 4553
CZ;	(21) 1996-4916
Beran Václav doc. ing. DrSc., Praha 6, CZ;	(22) 25.01.1996
(54) Bytové a nebytové prostory nástavbového typu	(73) Hofschneider Miroslav RNDr., Smržice, CZ;
	(54) Kapalně organominerální hnojivo na bázi
(51) A 01 D 34/76	melasových výpalků
(11) 4476	
(21) 1995-4745	(51) B 05 B 1/10
(22) 05.12.1995	(11) 4575
(73) Agrostroj Pelhřimov, akciová společnost se	(21) 1995-4846
sídlem v Pelhřimově, Pelhřimov, CZ;	(22) 28.12.1995
(54) Pohon rotačního žacího stroje	(73) Novotný Vlastislav ing., Praha 8 - Chabry, CZ;
	(54) Tryska na výrobu jemné vodní mlhy
(51) A 01 D 34/76	
(11) 4477	(51) B 62 D 21/00
(21) 1995-4746	(11) 4626
(22) 05.12.1995	(21) 1996-4996
(73) Agrostroj Pelhřimov, akciová společnost se	(22) 15.02.1996
sídlem v Pelhřimově, Pelhřimov, CZ;	(73) TATRA a.s., Koprivnice, CZ;
(54) Zařízení pro axiální zajištění podélného hřídele	(54) Zařízení k uložení nástavby na podvozku
	vozidla
(51) B 61 C 9/08, 9/10, 3/00	
(11) 4479	(51) H 01 H 71/00, 71/02
(21) 1995-4756	(11) 4670
(22) 08.12.1995	(21) 1996-4913
(73) OKD, Doprava, a.s., Ostrava 1, CZ;	(22) 24.01.1996
(54) Zařízení pro spojení prvků pohonné jednotky	(73) IVEP a.s., Brno, CZ;
dieselektřické lokomotivy	(54) Venkovní pojistkový spodek
(51) A 63 F 7/02, 7/36	(51) B 65 D 88/10, 90/24
(11) 4482	(11) 4718
(21) 1995-4769	(21) 1995-4818
(22) 12.12.1995	(22) 20.12.1995
(73) Nálevka Václav, Hradec Králové, CZ;	(73) ZOVOS v.o.s, Nitra, SK;
(54) Sloupková dráha	(54) Kontejner na problémové látky
(51) E 04 H 1/12, 5/00	(51) B 01 D 29/52, 29/11
(11) 4483	(11) 4735
(21) 1995-4794	(21) 1995-4641
(22) 15.12.1995	(22) 10.11.1995
(73) VÚDEPS Houška s.r.o., Hradec Králové, CZ;	(73) AMK Ekoserwis, S.C., Kielce, PL;
(54) Domek pro umístění provozního zařízení	(54) Zařízení pro upevnění filtračních trubíc
(51) B 60 T 1/06	(51) G 21 K 5/00, H 05 G 1/04
(11) 4493	(11) 4738
(21) 1995-4850	(21) 1995-4716
(22) 29.12.1995	(22) 29.11.1995
(73) TATRA a.s., Koprivnice, CZ;	(73) TERAGAM spol. s.r.o., Praha 10, CZ;
(54) Uspořádání retardéru na vozidle	(54) Spojení tělesa ozařovacího zařízení a
	ochranného manipulačního pouzdra
(51) B 65 D 88/12	
(11) 4511	(51) B 61 B 5/00, 5/02, E 01 B 25/15, 25/20
(21) 1995-4625	(11) 4907
(22) 08.11.1995	(21) 1996-5283

- (22) 02.05.1996
 (73) FAPROS DRUŽSTVO, Brušperk, CZ;
 (54) Výhybka pro podvěsnou dopravu
- (51) A 23 K 1/14, 1/16
 (11) 5634
 (21) 1996-6127
 (22) 19.12.1996
 (73) VÝZKUMNÝ ÚSTAV VETERINÁRNÍHO
 LÉKAŘSTVÍ, Brno, CZ;
 (54) Antiketózní krmný doplněk s
 hepatoprotektivními účinky
- (51) G 01 B 7/02
 (11) 8965
 (21) 1999-9537
 (22) 10.11.1995
 (73) AMEST, Praha, CZ;
 (54) Zařízení pro měření ventilových vůlí
 spalovacích motorů

ND1K**Druhé prodloužení doby platnosti zápisu užitého vzoru**

- (51) B 01 J 32/00, C 04 B 38/00
 (11) 2
 (21) 1992-3
 (22) 03.11.1992
 (73) P.E.V. spol. s r.o., Brno, CS;
 (54) Porézní keramická tvarovka
- (51) E 04 B 1/92, E 04 F 15/024
 (11) 36
 (21) 1992-24
 (22) 13.11.1992
 (73) Východočeské papírny a.s., Lanškroun, CZ;
 (54) Podlaha zabraňující emanaci radonu z podloží
- (51) E 04 B 1/74, F 16 L 59/02
 (11) 525
 (21) 1993-798
 (22) 12.05.1993
 (73) UNION KOMMERZ, spol. s r.o., Bratislava, SK;
 (54) Tepelněizolační materiál

ND4Q**První prodloužení doby platnosti zápisu průmyslového vzoru**

- | | |
|--|---|
| (51) 02-02 | (11) 25406 |
| (11) 25293 | (21) 1995-28095 |
| (21) 1994-27972 | (22) 07.02.1995 |
| (22) 15.12.1994 | (54) Soubor služebních ochranných oděvů |
| (54) Speciální kombinéza | |
| | (51) 28-01 |
| (51) 02-02 | (11) 25499 |
| (11) 25294 | (21) 1994-27595 |
| (21) 1994-27973 | (22) 19.07.1994 |
| (22) 15.12.1994 | (54) Tableta |
| (54) Dvoudílný služebně-pracovní oblek | |
| | (51) 28-01 |
| (51) 99-00 | (11) 25500 |
| (11) 25362 | (21) 1994-27596 |
| (21) 1995-28096 | (22) 19.07.1994 |
| (22) 07.02.1995 | (54) Tableta |
| (54) Vak pro exity | |
| | (51) 28-01 |
| (51) 02-02 | (11) 25501 |

(21)	1994-27597	(11)	25997
(22)	19.07.1994	(21)	1994-27952
(54)	Tableta	(22)	08.12.1994
		(54)	Past na myši
(51)	24-99	(51)	24-01
(11)	25516	(11)	26010
(21)	1994-27770	(21)	1994-27912
(22)	22.09.1994	(22)	21.11.1994
(54)	Figuriny	(54)	Rychlospojka
(51)	26-02	(51)	15-02
(11)	25634	(11)	26119
(21)	1994-27488	(21)	1994-27933
(22)	03.06.1994	(22)	29.11.1994
(54)	Iluminační světlo	(54)	Kryt čerpadla
(51)	08-08	(51)	02-02
(11)	25640	(11)	26477
(21)	1994-27639	(21)	1995-28094
(22)	02.08.1994	(22)	07.02.1995
(54)	Regenerační vložka do železničních pražců	(54)	Soubor ochranných oděvů
(51)	12-08		
(11)	25682		
(21)	1994-27990		
(22)	23.12.1994		
(54)	Spací nástavba kabiny nákladního auta		
(51)	26-02		
(11)	25698		
(21)	1994-27987		
(22)	22.12.1994		
(54)	Ruční svítilna		
(51)	28-01		
(11)	25774		
(21)	1994-27850		
(22)	26.10.1994		
(54)	Tableta		
(51)	25-01		
(11)	25833		
(21)	1995-28012		
(22)	04.01.1995		
(54)	Rohož pod dlaždice, obkladové desky a obkladačky pro vytvářeníobkládaných ploch		
(51)	13-03		
(11)	25850		
(21)	1994-27906		
(22)	17.11.1994		
(54)	Navijecí buben		
(51)	21-01		
(11)	25854		
(21)	1994-27829		
(22)	11.10.1994		
(54)	Pohádková figurka v podobě tužky		
(51)	21-01		
(11)	25855		
(21)	1994-27830		
(22)	11.10.1994		
(54)	Pohádková figurka chlapce		
(51)	26-02		
(11)	25858		
(21)	1994-27884		
(22)	09.11.1994		
(54)	Přenosná svítilna		
(51)	25-02		
(11)	25956		
(21)	1994-27950		
(22)	07.12.1994		
(54)	Stahovací roleta		
(51)	22-06		

ND4Q

Druhé prodloužení doby platnosti zápisu průmyslového vzoru

(51) 14-03.01
 (11) 22732
 (21) 1989-22839
 (22) 24.11.1989
 (54) Veřejný telefonní přístroj

PD4A

Převod práv a ostatní změny majitelů patentů

(11) 250442	(11) 279622
(21) 1985-8021	(21) 1991-1750
(73) AVIA PROPELLER, S.R.O., Praha, CZ;	(73) TRUSTFIN AKCIOVÁ SPOLEČNOST, Praha, CZ;
(11) 252313	(11) 279623
(21) 1985-9220	(21) 1991-1751
(73) AVIA PROPELLER, S.R.O., Praha, CZ;	(73) TRUSTFIN AKCIOVÁ SPOLEČNOST, Praha, CZ;
(11) 253880	(11) 279845
(21) 1985-9033	(21) 1991-2689
(73) ŠKODA JS A.S., Plzeň, CZ;	(73) TRUSTFIN AKCIOVÁ SPOLEČNOST, Praha, CZ;
(11) 255478	(11) 280289
(21) 1986-768	(21) 1994-1071
(73) ŠKODA JS A.S., Plzeň, CZ;	(73) ŠKODA JS A.S., Plzeň, CZ;
(11) 261971	(11) 280576
(21) 1986-10191	(21) 1991-3591
(73) AVIA PROPELLER, S.R.O., Praha, CZ;	(73) TRUSTFIN AKCIOVÁ SPOLEČNOST, Praha, CZ;
(11) 271599	(11) 281158
(21) 1989-1209	(21) 1992-945
(73) TRUSTFIN AKCIOVÁ SPOLEČNOST, Praha, CZ;	(73) TRUSTFIN AKCIOVÁ SPOLEČNOST, Praha, CZ;
(11) 274329	(11) 281173
(21) 1989-3396	(21) 1992-4024
(73) TRUSTFIN AKCIOVÁ SPOLEČNOST, Praha, CZ;	(73) SCA HYGIENE PRODUCTS AKTIEBOLAG, Göteborg, SE;
(11) 276355	(11) 281276
(21) 1989-6042	(21) 1992-2070
(73) TRUSTFIN AKCIOVÁ SPOLEČNOST, Praha, CZ;	(73) TRUSTFIN AKCIOVÁ SPOLEČNOST, Praha, CZ;
(11) 276356	(11) 281375
(21) 1989-6057	(21) 1992-2476
(73) TRUSTFIN AKCIOVÁ SPOLEČNOST, Praha, CZ;	(73) ÖSTERREICHISCHE HERAKLITH GMBH, Fürnitz, AT;
(11) 279495	(11) 281695
(21) 1991-1752	(21) 1992-3283
(73) TRUSTFIN AKCIOVÁ SPOLEČNOST, Praha, CZ;	(73) TRUSTFIN AKCIOVÁ SPOLEČNOST, Praha, CZ;
(11) 279572	(11) 281954
(21) 1991-2690	(21) 1992-3920
(73) TRUSTFIN AKCIOVÁ SPOLEČNOST, Praha, CZ;	(73) SCA HYGIENE PRODUCTS AKTIEBOLAG, Göteborg, SE;
(11) 279573	(11) 282621
(21) 1991-2694	(21) 1994-1987
(73) TRUSTFIN AKCIOVÁ SPOLEČNOST, Praha, CZ;	(73) SCA HYGIENE PRODUCTS AKTIEBOLAG, Göteborg, SE;
(11) 279574	
(21) 1991-2695	
(73) TRUSTFIN AKCIOVÁ SPOLEČNOST, Praha, CZ;	

(11)	282633	(73)	SCA HYGIENE PRODUCTS AKTIEBOLAG, Göteborg, SE;	(73)	LAFARGE BRAAS ROOFING ACCESSORIES GMBH & CO. KG., Oberursel, DE;
(11)	282654	(11)		(11)	285508
(21)	1994-2131	(21)		(21)	1996-316
(73)	RASCOR AG, Oberweningen, CH;	(73)		(73)	Baral Edward, Winnipeg, CA; Berczi Istvan, Lorette, CA; Nagy Eva, Winnipeg, CA; ORION CORPORATION, Espoo, FI;
(11)	283024	(11)		(11)	285571
(21)	1994-53	(21)		(21)	1998-1138
(73)	TRUSTFIN AKCIOVÁ SPOLEČNOST, Praha, CZ;	(73)		(73)	NEUROSEARCH A/S, Ballerup, DK;
(11)	283156	(11)		(11)	285925
(21)	1993-1328	(21)		(21)	1990-5431
(73)	TRUSTFIN AKCIOVÁ SPOLEČNOST, Praha, CZ;	(73)		(73)	SOLUTIA INC., St. Louis, MO, US;
(11)	283466				
(21)	1994-1016				
(73)	TRUSTFIN AKCIOVÁ SPOLEČNOST, Praha, CZ;				
(11)	283479				
(21)	1994-1014				
(73)	TRUSTFIN AKCIOVÁ SPOLEČNOST, Praha, CZ;				
(11)	283523				
(21)	1994-2650				
(73)	SCA HYGIENE PRODUCTS AKTIEBOLAG, Göteborg, SE;				
(11)	283697				
(21)	1992-3922				
(73)	SCA HYGIENE PRODUCTS AKTIEBOLAG, Göteborg, SE;				
(11)	283711				
(21)	1994-990				
(73)	TRUSTFIN AKCIOVÁ SPOLEČNOST, Praha, CZ;				
(11)	283851				
(21)	1995-116				
(73)	RASCOR AG, Oberweningen, CH;				
(11)	284160				
(21)	1992-3279				
(73)	UGO, Isbergues, FR; Thyssen Stahl Aktiengesellschaft, Duisburg, DE;				
(11)	284379				
(21)	1996-2982				
(73)	NEUROSEARCH A/S, Ballerup, DK;				
(11)	284599				
(21)	1996-17				
(73)	SOLO CUP COMPANY, Highland Park, IL, US;				
(11)	285040				
(21)	1995-898				
(73)	LAFARGE BRAAS ROOFING ACCESSORIES GMBH & CO. KG., Oberursel, DE;				
(11)	285093				
(21)	1998-758				
(73)	NEUROSEARCH A/S, Ballerup, DK;				
(11)	285328				
(21)	1997-2114				
(73)	ŠKODA JS A.S., Plzeň, CZ;				
(11)	285387				
(21)	1995-2635				

PD1K

Převod práv a ostatní změny majitelů užitných vzorů

(11) 892 (21) 1993-1119 (73) TRUSTFIN AKCIOVÁ SPOLEČNOST, Praha, CZ;	(73) TRUSTFIN AKCIOVÁ SPOLEČNOST, Praha, CZ;
(11) 935 (21) 1993-1270 (73) TRUSTFIN AKCIOVÁ SPOLEČNOST, Praha, CZ;	(11) 3973 (21) 1995-4285 (73) TRUSTFIN AKCIOVÁ SPOLEČNOST, Praha, CZ;
(11) 1256 (21) 1993-1635 (73) TRUSTFIN AKCIOVÁ SPOLEČNOST, Praha, CZ;	(11) 3996 (21) 1995-4393 (73) TRUSTFIN AKCIOVÁ SPOLEČNOST, Praha, CZ;
(11) 1985 (21) 1994-2280 (73) TRUSTFIN AKCIOVÁ SPOLEČNOST, Praha, CZ;	(11) 4293 (21) 1995-4287 (73) ŠKODA JS A.S., Plzeň, CZ;
(11) 1986 (21) 1994-2281 (73) TRUSTFIN AKCIOVÁ SPOLEČNOST, Praha, CZ;	(11) 4319 (21) 1995-4588 (73) TRUSTFIN AKCIOVÁ SPOLEČNOST, Praha, CZ;
(11) 2469 (21) 1994-2393 (73) JCP IZOLÁCIE, A.S., Štúrovo, SK;	(11) 4330 (21) 1995-4288 (73) ŠKODA JS A.S., Plzeň, CZ;
(11) 2829 (21) 1994-3150 (73) TRUSTFIN AKCIOVÁ SPOLEČNOST, Praha, CZ;	(11) 4392 (21) 1995-4660 (73) NUTREND, S.R.O., Olomouc, CZ;
(11) 3076 (21) 1994-3359 (73) ŠKODA JS A.S., Plzeň, CZ;	(11) 4441 (21) 1995-4564 (73) DOPRAVNÍ STAVBY HOLDING A.S., Olomouc, CZ;
(11) 3077 (21) 1994-3360 (73) ŠKODA JS A.S., Plzeň, CZ;	(11) 4549 (21) 1996-4900 (73) TRUSTFIN AKCIOVÁ SPOLEČNOST, Praha, CZ;
(11) 3080 (21) 1994-3363 (73) WISCONSIN ENGINEERING, INC., Prostějov, CZ;	(11) 4550 (21) 1996-4901 (73) TRUSTFIN AKCIOVÁ SPOLEČNOST, Praha, CZ;
(11) 3181 (21) 1995-3582 (73) TRUSTFIN AKCIOVÁ SPOLEČNOST, Praha, CZ;	(11) 4732 (21) 1996-5145 (73) ŠKODA JS A.S., Plzeň, CZ;
(11) 3313 (21) 1995-3442 (73) TRUSTFIN AKCIOVÁ SPOLEČNOST, Praha, CZ;	(11) 4776 (21) 1996-4964 (73) TRUSTFIN AKCIOVÁ SPOLEČNOST, Praha, CZ;
(11) 3314 (21) 1995-3443 (73) TRUSTFIN AKCIOVÁ SPOLEČNOST, Praha, CZ;	(11) 5053 (21) 1996-5428 (73) NUTREND, S.R.O., Olomouc, CZ;
(11) 3506 (21) 1995-3709 (73) PŘIBYL Stanislav Ing., Hradec Králové, CZ;	(11) 5083 (21) 1996-5268 (73) TRUSTFIN AKCIOVÁ SPOLEČNOST, Praha, CZ;
(11) 3666 (21) 1995-4026 (73) TRUSTFIN AKCIOVÁ SPOLEČNOST, Praha, CZ;	(11) 5098 (21) 1996-5297 (73) TRUSTFIN AKCIOVÁ SPOLEČNOST, Praha, CZ;
(11) 3972 (21) 1995-4284	(11) 5197 (21) 1996-5298

(73)	TRUSTFIN AKCIOVÁ SPOLEČNOST, Praha, CZ;	(21)	1997-6981
(11)	5243	(73)	VENHART Jiří, Chrudim, CZ;
(21)	1996-5637	(11)	6557
(73)	TRUSTFIN AKCIOVÁ SPOLEČNOST, Praha, CZ;	(21)	1997-6498
(11)	5312	(73)	NUTREND, S.R.O., Olomouc, CZ;
(21)	1996-5700	(11)	6558
(73)	WISCONSIN ENGINEERING, INC., Prostějov, CZ;	(21)	1997-6499
(11)	5359	(73)	NUTREND, S.R.O., Olomouc, CZ;
(21)	1996-5427	(11)	6559
(73)	NUTREND, S.R.O., Olomouc, CZ;	(21)	1997-6501
(11)	5456	(73)	NUTREND, S.R.O., Olomouc, CZ;
(21)	1996-5851	(11)	6588
(73)	NUTREND, S.R.O., Olomouc, CZ;	(21)	1997-6971
(11)	5547	(73)	WISCONSIN ENGINEERING, INC., Prostějov, CZ;
(21)	1996-5973	(11)	6663
(73)	TRUSTFIN AKCIOVÁ SPOLEČNOST, Praha, CZ;	(21)	1997-6839
(11)	5591	(73)	TRUSTFIN AKCIOVÁ SPOLEČNOST, Praha, CZ;
(21)	1996-5705	(11)	6783
(73)	TRUSTFIN AKCIOVÁ SPOLEČNOST, Praha, CZ;	(21)	1997-7216
(11)	5677	(73)	VENHART Jiří, Chrudim, CZ;
(21)	1996-6096	(11)	6799
(73)	TRUSTFIN AKCIOVÁ SPOLEČNOST, Praha, CZ;	(21)	1997-7212
(11)	5731	(73)	WISCONSIN ENGINEERING, INC., Prostějov, CZ;
(21)	1997-6177	(11)	7014
(73)	ŠKODA JS A.S., Plzeň, CZ;	(21)	1997-7375
(11)	5792	(73)	TRUSTFIN AKCIOVÁ SPOLEČNOST, Praha, CZ;
(21)	1997-6186	(11)	7181
(73)	KŘEPELKA Jan Ing., České Budějovice, CZ;	(21)	1998-7603
(11)	5806	(73)	KOMÍNSOS S.R.O., Jilemnice, CZ;
(21)	1996-5869	(11)	7295
(73)	NUTREND, S.R.O., Olomouc, CZ;	(21)	1998-7609
(11)	5807	(73)	TRUSTFIN AKCIOVÁ SPOLEČNOST, Praha, CZ;
(21)	1996-5871	(11)	7435
(73)	NUTREND, S.R.O., Olomouc, CZ;	(21)	1998-7918
(11)	5843	(73)	AUJEZDSKÝ Milan Ing., Kroměříž, CZ;
(21)	1996-6108	(11)	7441
(73)	ŠKODA JS A.S., Plzeň, CZ;	(21)	1998-7927
(11)	5849	(73)	VENHART Jiří, Chrudim, CZ;
(21)	1996-5870	(11)	7541
(73)	NUTREND, S.R.O., Olomouc, CZ;	(21)	1998-7945
(11)	6142	(73)	TRUSTFIN AKCIOVÁ SPOLEČNOST, Praha, CZ;
(21)	1997-6422	(11)	7548
(73)	TRUSTFIN AKCIOVÁ SPOLEČNOST, Praha, CZ;	(21)	1998-7974
(11)	6224	(73)	TRUSTFIN AKCIOVÁ SPOLEČNOST, Praha, CZ;
(21)	1997-6631	(11)	7553
(73)	NUTREND, S.R.O., Olomouc, CZ;	(21)	1998-7989
(11)	6291	(73)	TRUSTFIN AKCIOVÁ SPOLEČNOST, Praha, CZ;
(21)	1997-6500	(11)	7554
(73)	NUTREND, S.R.O., Olomouc, CZ;	(21)	1998-7990
(11)	6524	(73)	TRUSTFIN AKCIOVÁ SPOLEČNOST, Praha, CZ;
		(11)	7879

- (21) 1998-8387
(73) WISCONSIN ENGINEERING, INC., Prostějov,
CZ;
- (11) 7880
(21) 1998-8388
(73) WISCONSIN ENGINEERING, INC., Prostějov,
CZ;
- (11) 8211
(21) 1998-8798
(73) TRUSTFIN AKCIOVÁ SPOLEČNOST, Praha,
CZ;
- (11) 8313
(21) 1998-8821
(73) WISCONSIN ENGINEERING, INC., Prostějov,
CZ;
- (11) 8375
(21) 1998-8836
(73) JURDA Leopold, Brno, CZ;
POLOUČEK Vladimír, Brno, CZ;
KOPLAST, SPOL. S R.O. VÝROBNÍ A
OBCHODNÍ SPOLEČNOST, Jedovnice, CZ;
- (11) 8404
(21) 1999-8951
(73) NUTREND S.R.O., Olomouc, CZ;
- (11) 8764
(21) 1999-9366
(73) WISCONSIN ENGINEERING, INC., Prostějov,
CZ;

PD4Q**Převod práv a ostatní změny majitelů průmyslových vzorů**

- (11) 25640
(21) 1994-27639
(73) ÚVAR - SERVIS, A.S., Brno, CZ;
- (11) 25725
(21) 1995-28470
(73) ŠKODA JS A.S., Plzeň, CZ;
- (11) 26032
(21) 1994-27762
(73) KOPSTAV, A.S., Brno, CZ;
- (11) 26598
(21) 1995-28630
(73) WISCONSIN ENGINEERING, INC., Prostějov,
CZ;
- (11) 27598
(21) 1996-29680
(73) ŠKODA JS A.S., Plzeň, CZ;
- (11) 28138
(21) 1998-30799
(73) VELCAR S. R. O., Loučeň, CZ;

QA9A**Nabídka licence**

- (73) Vysoká škola chemicko-technologická, Praha 6,
CZ;
- (11) 281740
- (54) Způsob nanášení a fixace kovů zejména rhodia,
kovové platiny a kovového palladia na
keramický nosič
- (73) VÍTKOVICE, A. S., Ostrava, CZ;
- (11) 285945
- (54) Směs pro chlazení trysek, zejména při výrobě
oceli v konvertoru

LD3K**Částečný výmaz užitého vzoru**

- (11) 213
- (21) 281-92
- (22) 31.12.1992
- (54) Shrnovací prvek, zejména dveře

Nároky na ochranu se stanovují takto:

"1. Shrnovací prvek, zejména dveře, žaluzie, stěny atp., sestává z pevně nepohyblivé koncové lišty k uchycení shrnovacího prvku a na protilehlém konci z vodící lišty, mezi nimiž jsou harmonikově uspořádány tuhé lamely, případně opatřené jezdcí, kde mezi koncovou lištou a sousední lamelou a rovněž mezi vodící lištou a sousední lamelou je umístěna vyrovnávací lišta, přičemž všechny lišty a lamely jsou zhotoveny z materiálu na bázi dřeva, kde každá lamela je na svém horním konci osazena výztužným profilem, vyznačující se tím, že každá lamela (7) je opatřena dalším nejméně jedním výztužným prostředkem ze skupiny zahrnující horizontální výztužný prvek (15), vertikální výztužný prvek (16) a výztužné pero (17), přičemž výztužné prvky (15,16) jsou zhotoveny přednostně z kovového materiálu a výztužné pero (17) je zhotoveno přednostně z tvrdého dřeva.

2. Shrnovací prvek podle nároku 1, vyznačující se tím, že lamela (7) sestává z bočních lišt (71), horních lišt (72), středních lišt (73) a spodních lišt (74), mezi nimiž je vsazena alespoň jedna pevná, světlo propouštějící výplň (9).

3. Shrnovací prvek podle nároku 1 a 2, vyznačující se tím, koncová lišta (3), vodící lišta (6), vyrovnávací lišty (8) a lamely (7) jsou navzájem spojeny prostřednictvím spojovacího prvku (10), uchyceného v podélné upevňovací drážce (18) příslušné lišty (3,6,8) nebo lamely (7) či lišt (71,72,73,74) lamel (7).

4. Shrnovací prvek podle nároku 3, vyznačující se tím, že spojovací prvek (10) je opatřen alespoň na jednom konci zajišťovacím klínem (19), zapadajícím do tvarové drážky (20) příslušné lišty (3,6,8) či lamely (7), přičemž spojovacím prvkem (10) je přednostně textilní či koženkový popruh se dvěma švy".

Datum částečného výmazu: 14.10.1999
Částečný výmaz působí od 31.12.1992

Číselné INID kódy pro označování bibliografických dat ochranných známek

Číselné INID kódy pro označování bibliografických dat ochranných známek

111	Číslo zápisu OZ (registrace)
811	Číslo mezinárodního zápisu OZ
151	Datum zápisu
180	Předpokládané datum uplynutí platnosti zápisu/obnovy
210	Číslo přihlášky OZ (spisu)
220	Datum podání přihlášky
442	Datum zveřejnění přihlášky po průzkumu
450	Datum zveřejnění registrace OZ
320	Datum vzniku práva přednosti
511	Kód třídy výrobků a služeb
540	Reprodukce OZ
554	Prostorová OZ
510	Seznam chráněných výrobků a služeb
590	Údaje o barevnosti OZ
551	Kolektivní OZ
730	Identifikace majitele OZ - jméno a název firmy, ulice, PSČ a místo sídla majitele, stát, příp. stát USA
740	Identifikace zástupce - jméno a název firmy, ulice, PSČ a místo sídla zástupce
890	Název státu ochrany MOZ

INID codes and minimum required for the identification of bibliographic data relating to marks

111	Number of the registration of the mark
811	Number of the international registration of the mark
151	Date of the registration
180	Expected expiration date of the registration/renewal
210	Number of the application
220	Date of filing of the application
442	Date of publication of the examined application
450	Date of publication of the registration
320	Date of filing of the first application
511	Class of goods and services
540	Reproduction of the mark
554	Three-dimensional mark
510	List of protected goods and services
590	Information concerning colours of the mark
551	The collective mark
730	Identification of the trademark holder - name and firm name, street, postcode and place of the headquarter of the trademark holder, country, possibly State of the USA
740	Identification of the representative - name and firm name, street, postcode and place of the headquarter of the representative
890	Country of protection of the international mark

INID - Kennzahlen und erforderliches Minimum für die Kennzeichnung bibliographischer Daten zu Marken

111	Nummer der Registrierung des Warenzeichens
811	Nummer der internationalen Registrierung des Warenzeichens
151	Datum der Registrierung
180	Voraussichtliches Datum des Fristablaufs der Registrierung/der Erneuerung
210	Nummer der Anmeldung des Warenzeichens (der Schrift)
220	Datum der Einreichung der Anmeldung
442	Datum der Veröffentlichung der Anmeldung nach der Prüfung
450	Datum der Veröffentlichung der Registrierung des Warenzeichens
320	Datum der Entstehung des Prioritätsrechts
511	Kod der Klasse der Waren und Dienstleistungen
540	Wiedergabe des Warenzeichens
554	Räumliches Warenzeichen
510	Verzeichnis der geschützten Waren und Dienstleistungen
590	Angabe betreffend die Farbigkeit des Warenzeichens
551	Kollektives Warenzeichen
730	Identifizierung des Warenzeichen inhabers - Name und Handelsfirma, Straße, PLZ und Sitz des Inhabers, Staat, ev. Staat der Vereinigten Staaten von Amerika
740	Identifizierung des Vertreters - Name und Handelsfirma, Straße, PLZ und Sitz der Firma des Vertreters
890	Staat des Schutzes des internationalen Warenzeichens

Codes INID et minimum requis pour l'identification des données bibliographiques concernant les marques

111	Numéro de l'enregistrement de la marque
811	Numéro de l'enregistrement international de la marque
151	Date de l'enregistrement
180	Date prévue de l'expiration de l'enregistrement (du renouvellement)
210	Numéro de la demande
220	Date de dépôt de la demande
442	Date de la publication de la demande examinée
450	Date de la publication de l'enregistrement de la marque
320	Date de dépôt de la première demande
511	Code de classe des produits et services
540	Reproduction de la marque
554	Marque tridimensionnelle
510	Liste des produits ou services protégés
590	Informations concernant les couleurs de la marque
551	Marque collective
730	Identification du titulaire de la marque - nom et nom commercial, rue, code postal et siège du titulaire, pays, éventuellement Etat des Etats Unis d'Amérique
740	Identification du mandataire - nom et nom commercial, rue, code postal et siège du mandataire
890	Etat de la protection de la marque internationale

PŘEHLED
zveřejněných přihlášek ochranných známek

Úkon	Číselný přehled	Strana
Zveřejněné přihlášky ochranných známek	72662, 80071, 81952, 90101, 90924, 90939, 94725, 97272, 97273, 97538, 98224, 100801, 100919, 101003, 101241, 103929, 104036, 104941, 106594, 106824, 106867, 113364, 113930, 114776, 115148, 115149, 115440, 116099, 116100, 116167, 117663, 119307, 119590, 119796, 120676, 120936, 121269, 121270, 122022, 122277, 122906, 123036, 123410, 123411, 123412, 123413, 123414, 123500, 124100, 124349, 125514, 125638, 125742, 125836, 126127, 126343, 127037, 127042, 127738, 127745, 127751, 127752, 127862, 127863, 127886, 128024, 128044, 128277, 128827, 128961, 129169, 129344, 129490, 129503, 129559, 129570, 129659, 129694, 129727, 129795, 129814, 129819, 129856, 129921, 130326, 130327, 130553, 130714, 130825, 130867, 130868, 130924, 130925, 130930, 130965, 130987, 130998, 131017, 131090, 131091, 131109, 131110, 131173, 131204, 131245, 131278, 131279, 131280, 131281, 131282, 131355, 131357, 131358, 131412, 131439, 131459, 131460, 131461, 131480, 131481, 131496, 131656, 131657, 131697, 131719, 131825, 131874, 131876, 131898, 131899, 131900, 131901, 131982, 131983, 132007, 132008, 132022, 132031, 132086, 132101, 132102, 132145, 132146, 132150, 132233, 132241, 132242, 132249, 132357, 132358, 132395, 132436, 132437, 132438, 132546, 132547, 132548, 132571, 132586, 132763, 132764, 132765, 132766, 132767, 132768, 132769, 132770, 132771, 132772, 132773, 132774, 132775, 132776, 132777, 132778, 132779, 132780, 132781, 132782, 132846, 132869, 132870, 133034, 133275, 133323, 133324, 133325, 133326, 133420, 133476, 133487, 133557, 133558, 133593, 133602, 133687, 133696, 133697, 133760, 133912, 133938, 133939, 134055, 134066, 134165, 134348, 134381, 134397, 134458, 134477, 134524, 134529, 134539, 134579, 134598, 134627, 134803, 134804, 135057, 135119, 135123, 135142, 135170, 135171, 135173, 135175, 135192, 135193, 135301, 135428, 135438, 135439, 135483, 135494, 135584, 135604, 135648, 135721, 135730, 135738, 135739, 135740, 135741, 135742, 135743, 135745, 135746, 135747, 135748, 135749, 135750, 135751, 135752, 135753, 135754, 135755, 135756, 135757, 135758, 135759, 135874, 135876, 135877, 135879, 135904, 135915, 135933, 135935, 135936, 135945, 135951, 135952, 135964, 135980, 136008, 136076, 136077, 136078, 136146, 136210, 136211, 136236, 136241, 136321, 136342, 136364, 136414, 136468, 136471, 136487, 136505, 136526, 136528, 136530, 136537, 136540, 136545, 136549, 136633, 136635, 136643, 136667, 136679, 136684, 136699, 136712, 136713, 136724, 136725, 136741, 136867, 136868, 136881, 136898, 136905, 136915, 136937, 136938, 136951, 136981, 136994, 137001, 137010, 137193, 137202, 137265, 137272, 137344, 137352, 137374, 137378, 137384, 137397, 137442, 137443, 137494, 137496, 137500, 137564, 137569, 137606, 137610, 137611, 137645, 137663, 137665, 137679, 137726, 137790, 137791, 137826, 137828, 137829, 137830, 137901, 137910, 137918, 138078, 138079, 138080, 138096, 138097, 138108, 138112, 138125, 138148, 138219, 138220, 138225, 138226, 138236, 138242, 138281, 138343, 138356, 138384, 138385, 138473, 138474, 138481, 138482, 138483, 138488, 138495, 138496, 138510, 138532, 138542, 138555, 138557, 138567, 138568, 138586, 138587, 138588, 138617, 138628, 138638, 138649, 138650, 138652, 138653, 138654, 138655, 138656, 138657, 138658, 138662, 138669, 138685, 138695, 138709, 138710, 138711, 138721, 138728, 138732, 138740, 138745, 138752, 138754, 138760, 138771, 138780, 138781, 138782, 138783, 138784, 138785, 138798, 138800, 138806, 138872, 138888, 138913, 138940, 138978, 138979, 138993, 138994, 139003, 139023, 139025, 139027, 139028, 139029, 139051, 139052, 139054, 139061, 139097, 139098, 139100, 139106, 139107, 139108, 139187, 139190, 139194, 139205, 139206, 139222, 139230, 139249, 139250, 139258, 139259, 139260, 139261, 139262, 139263, 139268, 139271, 139272, 139282, 139292, 139293, 139308, 139323, 139325, 139326, 139327, 139328, 139337, 139339, 139340, 139344, 139345, 139346, 139373, 139377, 139402, 139403, 139407, 139408, 139409, 139425, 139426, 139427, 139429, 139432, 139446, 139453, 139461, 139462, 139463, 139480, 139481, 139490, 139491, 139493, 139514, 139515, 139516, 139535, 139538, 139540, 139541, 139542, 139547, 139548, 139551, 139552, 139555, 139560, 139566, 139575, 139576, 139602, 139616, 139622, 139664, 139701, 139702, 139708, 139709, 139710, 139711, 139714, 139717, 139718, 139721, 139723, 139725, 139831, 139837, 139848, 139865, 139866, 139871, 139877, 139878, 139879, 139880, 139881, 139888, 139889, 139890, 139907, 139908, 139914, 139925, 139926, 139930, 139951, 139960, 139988, 140008, 140039, 140073, 140074, 140089, 140139, 140170, 140186, 140211, 140212, 140256, 140258, 140259, 140260, 140261, 140262, 140279, 140291, 140293, 140305, 140343, 140344, 140347, 140348, 140349, 140388, 140391, 140401, 140405, 140406, 140408, 140409, 140411, 140412, 140414, 140442, 140452, 140456, 140489, 140495, 140497, 140498, 140500, 140526, 140582, 140583, 140596, 140613, 140614, 140620, 140621, 140638, 140645, 140690, 140705, 140706, 140707, 140708, 140709, 140718, 140757, 140768, 140769, 140777, 140780, 140781, 140782, 140783, 140811, 140812, 140813, 140820, 140851, 140854, 140863, 140864, 140867, 140895, 140927, 140928, 140970, 140980, 140981, 140982, 140983, 141016, 141035, 141186, 141187, 141235, 141240, 141252, 141309, 141310, 141338, 141339, 141362, 141365, 141428, 141429, 141430, 141433, 141475, 141517, 141518, 141519, 141521, 141553, 141687, 141688, 141826, 141827, 141857, 142008, 142009, 142089, 142151, 142152, 142199, 142252, 142253, 142254, 142255, 142256, 142257, 142259, 142260, 142261, 142262, 142263, 142264, 142265, 142266	4

Úkon	Číselný přehled	Strana
Zveřejněné přihlášky ochranných známek	143150, 143164, 143165, 143166, 143870, 144005, 144937, 145347, 145351, 145357, 145359, 145424, 145532, 145565, 145589, 145601, 146070, 146459, 146549, 147189, 147225, 147725, 147785, 147831, 147853, 148006, 148028, 148132, 148134, 148201, 148203, 148321, 148412, 148558, 148559, 148560, 148561, 148715, 148867, 148869, 148880, 149061, 149065, 149067, 149069	4

Zveřejněné přihlášky ochranných známek

(210) **O 72662**

(220) 30.10.1992

(320) 30.10.1992

(511) 5

(540)

RESLIN

(510) (5) přípravky k hubení rostlinných a živočišných škůdců, insekticidy

(730) **AgrEvo Environmental Health Limited**, Hauxton, Cambridge CB2 5HU, Velká Británie

(740) JUDr. Ing. Hořejš Milan, Čermák, Hořejš, Vrba - advokátní a patentová kancelář, Národní 32, Praha 1

(210) **O 80071**

(220) 19.5.1993

(320) 19.5.1993

(511) 29

(540)



(510) (29) mléčné výrobky.

(730) **MIKA akciová společnost**, Ivanovova 86, Jaroměř - Josefov, Česká republika

(740) JUDr. Růžička Michal, CSc., Rott, Růžička a Guttman, patentová, známková a právní kancelář, Nad Štolou 12, Praha 7

(210) **O 81952**

(220) 17.8.1993

(320) 17.8.1993

(511) 33

(540)

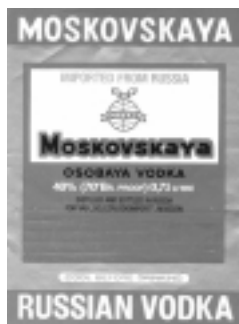

(510) (33) vodka ruského původu.

(590) Barevná

(730) **Zakrytoe Aktsionernoje Obchtchestvo "So-youzplodimport"**, 14, oulitsa Bolchaya Grouzinskaya, Moskau, Ruská federace

(740) JUDr. Rott Vladimír, Rott, Růžička a Guttman, patentová, známková a právní kancelář, Nad Štolou 12, Praha 7

(210) **O 90101**

(220) 31.5.1994

(320) 31.5.1994

(511) 35

(540)

SUPERNOVA

(510) (35) inzertní a reklamní činnost.

(730) **Česká nezávislá televizní společnost, spol. s r.o.**, Vladislavova 20, Praha 1, Česká republika

(740) Zastupování bylo zrušeno.

(210) **O 90924**

(220) 29.6.1994

(320) 29.6.1994

(511) 9

(540)

AUTOSURF

(510) (9) počítačové disky, počítačové programy a software s reprodukčními a publikačními aplikacemi k vytvoření designu, zejména dvou- a trojrozměrného obrazu a modelování povrchu.

(730) **Autodesk, Inc.**, San Rafael, Spojené státy americké, California

(740) Patentservis Praha a.s., Jívanská 1273/1, Praha 4

(210) **O 90939**

(220) 29.6.1994

(320) 29.6.1994

(511) 29

(540)

MARS

(510) (29) konzervované, mražené, sušené nebo vařené ovoce, zelenina a brambory, čerstvé, mražené nebo konzervované maso, ryby, drůbež a zvěřina, mořské ryby a koryši, polévky, mléko, mléčné výrobky, zejména maslo, sýr, smetana, jogurt, tvaroh, podmáslí, kefír, mléko sražené sifidlem, nápoje z mléka, marmeláda, džem, nakládaná zelenina, náplně nebo směsi pro přípravu jídel, hotová jídla nebo polotovary a pomazánky na chléb zhotovené především ze shora uvedených výrobků.

(730) **MASTER FOODS, kom.spol.**, Pražská 320, Poříčí nad Sázavou, Česká republika

(740) JUDr. Korejzová Zdeňka, Advokátní a patentová kancelář JUDr. Korejzová & spol., Břehová 1, Praha 1

(210) **O 94725**

(220) 28.11.1994

(320) 29.6.1994

(511) 34

(540)



(510) (34) cigarety, tabák a tabákové výrobky, zapalovače, zápalky a kuřácké potřeby.

(730) **American-Cigarette Company (Overseas) Limited**, Zug, Švýcarsko

(740) JUDr. Koreček Ivan, Advokátní a patentová kancelář, Na baště sv. Jiří č. 9, Praha 6

(210) **O 97272**

(220) 13.2.1995

(320) 13.2.1995

(511) 33

(540)

DIPLOMAT GIN

(510) (33) alkoholické nápoje (kromě piva), lihoviny, likéry.

(730) **Petra SKALICKÁ**, Jugoslávských partyzánů 46, Praha 6 - Bubeneč, Česká republika

(740) JUDr. Rott Vladimír, Rott, Růžička a Guttman, patentová, známková a právní kancelář, Nad Štolou 12, Praha 7

(210) **O 97273**

(220) 13.2.1995

(320) 13.2.1995

(511) 33

(540)



(510) (33) alkoholické nápoje (kromě piva), lihoviny, likéry.

(730) **Petra SKALICKÁ**, Jugoslávských partyzánů 46, Praha 6 - Bubeneč, Česká republika

(740) JUDr. Rott Vladimír, Rott, Růžička a Guttman, patentová, známková a právní kancelář, Nad Štolou 12, Praha 7

(210) **O 97538**

(220) 20.2.1995

(320) 20.2.1995

(511) 3, 8, 9, 10, 14, 15, 16, 18, 20, 21, 25, 26, 28, 41

(540)

RISK !

(510) (3) zubní pasty; (8) přístroje; (9) nosiče dat s výjimkou audio a videokazet; (10) prezervativy; (14) budíky, nástěnné hodiny; (15) hudební nástroje; (16) pohlednice, gratulace, dopisní papíry, nástěnné kalendáře, stolní kalendáře, samolepky, obtisky, pexesa, hrací karty, poznámkové bloky, desky na spisy, pořadače, omalovánky, acitivity books, balicí papír, papírové hračky, školní sešity, skicáky, tužky, pastelky, ořezávkové penály, papírové tašky, umělohmotné tašky, školní tašky, papírové tašky, hlavolamy, obaly na mléčné výrobky, obaly na cukrovinky, těžítka; (18) peněženky; (20) drobný dětský nábytek; (21) láhve na nápoje, porcelánové nádoby, nádoby z plastu, smaltované nádoby, vázičky; (25) šátky, obuv; (26) knoflíky, zažehlovací obtisky, odznaky, nášivky na oděvy, přívěsky na klíče; (28) hračky: dřevěné hračky, plyšové hračky, puzzle; (41) výroba a šíření audiovizuálních děl, půjčování nahraných zvukových a zvukově obrazových záznamů.

(730) **Česká nezávislá televizní společnost, s.r.o.**, Vladislavova 20, Praha 1, Česká republika

(740) Zastupování bylo zrušeno.

(210) **O 98224**

(220) 13.3.1995

(320) 13.3.1995

(511) 33

(540)

ABSOLUT

(510) (33) vodka.

(730) **V & S Vin & Sprit Aktiebolag**, Box 47317, Stockholm, Švédsko

(740) JUDr. Korejzová Zdeňka, Advokátní a patentová kancelář JUDr. Korejzová & spol., Břehová 1, Praha 1

(210) **O 100801**

(220) 1.6.1995

(320) 1.6.1995

(511) 41

(540)

Český lev

(510) (41) tvorba a šíření televizních programů, soutěže pro veřejnost, výchovná a zábavní činnost.

(730) **Petr Vachler**, V zálohu 10, Praha 4, Česká republika

(740) JUDr. Vyskočil František, Advokátní a patentová kancelář Vyskočil, Krošlák a spol., Petrská 12, Praha 1

(210) **O 100919**

(220) 5.6.1995

(320) 5.6.1995

(511) 18, 26, 37

(540)

SRH

(510) (18) výrobky z kůže či její imitace, zejména kufry a cestovní brašny, tašky, batohy, aktovky, kabelky, kabely, peněženky, náprsní tašky, etuje, řemeny, opasky, řemínky, kožené šňůry, šňůrky, visačky, nášivky, řemínky k hodinkám, různá pouzdra včetně příslušenství k opaskům a brašnám, kožené náramky, kožené módní doplňky, pytle, vaky, obaly na kulečnicková tága a rybářské pruty, pouzdra na nože, na nůžky a jiné obaly či pouzdra z kůže či její imitace, biče, postroje na koně, sedlářské výrobky a jejich příslušenství; (26) doplňky k výrobkům z kůže nebo její imitace, jako jsou knoflíky, druky, přezky, odznaky, prýmky; (37) opravy koženého zboží.

(730) **Rudolf Hubač**, Ve Struhách 16, Praha 6, Česká republika

(740) Ing. Novotný Karel, Novotný, Ziegrosser a partner, Terronská 21, Praha 6

(210) **O 101003**

(220) 7.6.1995

(320) 7.6.1995

(511) 32

(540)

DYNAMIT

(510) (32) nealkoholické nápoje.

(730) **PINELLI spol. s r.o.**, Svobodná Ves 50, Žehušice, Česká republika

(740) JUDr. Schöblová Blanka, advokátka, Strážnická 17, Brno

(210) **O 101241**

(220) 14.6.1995

(320) 14.6.1995

(511) 1, 6, 7, 9, 11, 12, 19, 20, 21, 35, 36, 37, 42

(540)



- (510) (1) chemické výrobky pro průmyslové a vědecké účely; (6) obecné kovy v surovém a polorozpracovaném stavu a jejich slitiny, kovadliny, zvony, stavební materiál z válcovaného a litého kovu, kolejnice a jiný kovový materiál určený k železničním účelům, řetězy, kovové kabely a dráty, zámečnické výrobky, jiné kovové výrobky, které nejsou obsaženy v jiných třídách, rudy; (7) stroje a obráběcí stroje, motory, soukolí a hnací řemeny, zemědělské stroje a líhně, maznice, elektrotechnická zařízení jako generátory elektřiny, tepelná a vodní čerpadla, soustruhy, obrážecíky, jeřáby a jejich příslušenství, dynamo, pily, vrtačky, dlabačky, hoblovky, brusky, frézy, elektrické svářecí stroje, sekací stroje na trávu, elektrotechnická zařízení pro kuchyňské účely zejména strojky na loupání, krouhání a drcení zeleniny, sekání masa, mixéry, mačkadla a lisy na ovoce, šlehače, hnětače, roboty, elektrické strojky, elektrické mlýnky na kávu, elektrické nože a kráječe chleba, pračky, ždímačky na prádlo, ostatní nástroje poháněné elektrickým motorem; (9) počítačové stroje, jejich periferní vybavení včetně diskové jednotky pro uchování programu, diskové paměti, počítačové programy na magnetických nosičích a ostatní příslušenství počítačů; (11) elektrické přístroje na sušení a zavařování ovoce, sušičky, osvětlovací a topná zařízení na výrobu páry, zařízení pro vaření, chlazení, větrání včetně klimatizace nebo zařízení pro úpravu vzduchu, zařízení pro rozvod vody a zařízení zdravotnická; (12) pozemní vozidla, motory pro pozemní vozidla, poháněcí soukolí a hnací řemeny pro pozemní vozidla; (19) stavební materiál včetně polorozpracovaného řeziva (trámy, prkna, dřevěné panely, překližka, skleněné cihly, dlaždice a podobně), přírodní a umělý kámen, cement, vápno, malta, sádra, šterk, kameninové a cementové roury, stavební materiál pro stavbu cest, asfalt, smola, živec, přenosné domy, kamenné výrobky, okenní sklo; (20) nábytek včetně kovového a kempingového nábytku; (21) zboží skleněné, výrobky z porcelánu a kameniny, které nejsou zařazeny v jiných třídách; (35) služby propagační a pomocné, služby při obchodu a provozu; (36) poradenství v investiční výstavbě; (37) výstavba a rekonstrukce zařízení pro chemický průmysl, výstavba a rekonstrukce zařízení pro třídění odpadu a spalování, dodávky a montáž zařízení pro jadernou energetiku, rekonstrukce energetických zařízení, montáže zařízení z kovu dřeva a plastických hmot, kompletní dodávky investičních celků na klíč, servisní činnost ve výše uvedených oborech; (42) poradenská a konzultační činnost ve výše uvedených oborech, tvorba software, inženýrskotechnická činnost.
- (730) **STROJEXPORT TRADE s.r.o.**, Václavské nám. 56/802, Praha 1, Česká republika
- (740) Ing. Čmejla Vladimír, patentový zástupce, Rašínovo nábř. 54, Praha 2

- (210) **O 103929**
 (220) 18.9.1995
 (320) 18.9.1995
 (511) 29, 30

(540)



- (510) (29) konzervovaná, mražená, sušená nebo vařená zelenina, ovoce a brambory, sušené byliny, syrové, mražené nebo konzervované maso, ryby, drůbež a zvěřina, mořské produkty, polévky, mléko, mléčné výrobky, zejména maslo, sýr, smetana, jogurty, tvaroh, podmáslí, kefír, mléko sražené siřidlem, mléčné nápoje, marmelády, džemy, nakládaná zelenina, jedlé oleje a tuky, náplně a směsi pro přípravu pokrmů, hotová jídla nebo polotovary a pomazánky na chléb, skládající se převážně ze shora uvedeného zboží, hotové pokrmy vyrobené z proteinových látek jako přísady jídel ve formě kousků, v texturované formě nebo jako prášek. (30) mouka, obilniny, obilné výrobky pro lidskou výživu, rýže, také v sáčcích na vaření a rýže předvařená nebo dehydrovaná, těstoviny, hotová jídla nebo polotovary, svačiny a malé přesnídávky, vše skládající se převážně ze shora uvedeného zboží nebo přesnídávky, vše skládající se převážně ze shora uvedeného zboží nebo s přísadou brambor, masa, ryb, drůbeže, zeleniny, koření, čaj, káva, kávové náhražky, kakao, čokoláda na pití, shora uvedené zboží také ve formě výtažků (tekutých nebo sušených), jako hotové nápoje, i v sáčcích, také pro prodej v automatech, nebo ve formě pomazánek, náplní pro pekařské a cukrářské zboží a náplní do pečiva, vše skládající se převážně ze shora uvedeného zboží, sirup z melasy, cukr, med, omáčky (včetně salátových dressingů), cukrovinky bez léčivých účinků, zmrzlina, zmrzlinové krémy, zmrzlinové výrobky, mražené cukrovinky, chléb, koláče, sušenky a suchary, pečivo, sladkosti, dezerty, čokolády, čokoládové zákusky, náplně do pečiva a cukrářského zboží a náplně do moučnicků a zákusků vyrobených ze shora uvedeného zboží.
- (590) Barevná
- (730) **MASTER FOODS, kom.spol.**, Pražská 320, Poříčí nad Sázavou, Česká republika
- (740) JUDr. Korejzová Zdeňka, Advokátní a patentová kancelář JUDr. Korejzová & spol., Břehová 1, Praha 1

- (210) **O 104036**
 (220) 20.9.1995
 (320) 20.9.1995
 (511) 29, 30
 (540)



- (510) (29) pomazánky na chléb; (30) mouka, obilniny, obilné výrobky pro lidskou výživu, rýže, také v sáčcích na vaření a rýže předvařená nebo dehydrovaná, těstoviny, hotová jídla nebo polotovary, svačiny a malé přesnídávky, vše skládající se převážně ze shora uvedeného zboží nebo s přísadou brambor, masa, ryb, drůbeže, zeleniny, koření; čaj, káva, kávové náhražky, kakao, čokoláda na pití, shora uvedené zboží také ve formě výtažků (tekutých nebo

sušených), jako hotové nápoje, i v sáčcích, také pro prodej v automatech, nebo ve formě pomazánek, náplní pro pekařské a cukrářské zboží a náplní do pečiva, vše skládající se převážně ze shora uvedeného zboží, sirup z melasy, cukr, med, omáčky (včetně salátových dresingů), cukrovinky bez léčivých účinků, zmrzlina, zmrzlinové krémy, zmrzlinové výrobky, mražené cukrovinky, chléb, koláče, sušenky a suchary, pečivo, sladkosti, dezerty, čokolády, čokoládové zákusky, náplně do pečiva a cukrářského zboží a náplně do moučnicků a zákusků vyrobených ze shora uvedeného zboží.

- (590) Barevná
 (730) **MASTER FOODS, kom. spol.**, Pražská 320, Poříčí nad Sázavou, Česká republika
 (740) JUDr. Korejzová Zdeňka, Advokátní a patentová kancelář JUDr. Korejzová & spol., Břehová 1, Praha 1

- (210) **O 104941**
 (220) 17.10.1995
 (320) 17.10.1995
 (511) 9
 (540)



- (510) (9) video kamery, video a audio pásky na přehrávače a nahrávače, čisté a nahrané pásky.
 (730) **MATSUSHITA ELECTRIC INDUSTRIAL CO.,LTD.**, 1006 Oaza Kadoma, Kadoma-shi, Osaka, Japonsko
 (740) JUDr. Ing. Hořejš Milan, Čermák, Hořejš, Vrba - advokátní a patentová kancelář, Národní 32, Praha 1

- (210) **O 106594**
 (220) 5.12.1995
 (320) 5.12.1995
 (511) 9
 (540)

QUANTUM

- (510) (9) počítačové periferní zařízení a paměťové zařízení počítačů.
 (730) **Quantum Corporation a Delaware Corporation**, 500 McCarthy Boulevard, Milpitas, Spojené státy americké, Californie
 (740) JUDr. Frischmann Petr, Zeiner Golan Nir & Partners, Maiselova 15, Praha 1

- (210) **O 106824**
 (220) 12.12.1995
 (320) 12.12.1995
 (511) 9, 38
 (540)

NERA

- (510) (9) antény, jízdenkové automaty, počítačové periferní zařízení, přístroj na zpracování dat, počítače, zaznamenané počítačové programy, elektrická zařízení pro dálkové ovládání průmyslových operací, elektrodynamický přístroj pro dálkové ovládání signálů, zesilovače, zesilovací trubice, fotografické

a zvětšovací přístroje, polovodiče, vysokofrekvenční přístroj kontrolní pokladny, konektory pro přístroje na zpracování dat, čtecí přístroje na zpracování dat, čtecí přístroje na čárkovaný kód, přístroj na reprodukci zvuku, magnetické kódované karty, tyče na bezdrátové antény, modemy, monitory (hardware), audio a video přijímače, měřicí přístroje, elektrické měřicí přístroje, navigační přístroje a nástroje, navigační nástroje, optická vlákna (světlovodná vlákna), optické přístroje a nástroje, optické přístroje na čtení znaků, monitory počítačových programů, tiskárny pro počítače, software (zaznamenané), procesory (centrální jednotky), radarový přístroj, radia, autoradia, radiotelefonní soupravy, radiotelegrafní soupravy, vysílací soupravy (telekomunikace), vysílače elektronických signálů, snímače (vybavení pro zpracování dat), fotogalvanické články, taxametry, textové procesory, faxsimilní stroje, telefonní přístroje, telefonní přijímače, telefonní dráty, telefonní vysílače, vysílače (telekomunikace), plošné spoje, elektrická zařízení proti vloupání; (38) přenos sdělení a zobrazení počítačem, elektronická pošta, komunikace pomocí celulárního telefonu, přenos sdělení a zobrazení pomocí počítače, stránkovací služby (radio a telefon), komunikace pomocí telefonu, telefonní služby, informace o telekomunikaci, pronájem přístroje na vysílání zpráv.

- (730) **Nera AS**, 5061 Kokstad, Norsko
 (740) JUDr. Koreček Ivan, Advokátní a patentová kancelář, Na baště sv. Jiří č. 9, Praha 6

- (210) **O 106867**
 (220) 14.12.1995
 (320) 14.12.1995
 (511) 32, 33
 (540)



- (510) (32) nealkoholické nápoje; (33) alkoholické nápoje.
 (590) Barevná
 (730) **Lenka Šumová**, Duchcovská 2378/76, Teplice, Česká republika

- (210) **O 113364**
 (220) 25.7.1996
 (320) 25.7.1996
 (511) 25, 28
 (540)

PROJECT

- (510) (25) sportovní oděvy a obuv; (28) tělocvičné a sportovní potřeby, sportovní batohy a torby, zvláště pro cyklistiku, posilovací přístroje, rekreační, rekondiční a rehabilitační sportovní potřeby nezařazené v jiných třídách.
 (730) **Mrnka Jaroslav Ing.**, Dobrovského 618, Kyjov, Česká republika
 (740) JUDr. Vitek Miroslav, Patentová a známková kancelář, Neumannova 54, Brno

(210) **O 113930**

(220) 16.8.1996

(320) 16.8.1996

(511) 9, 16, 42

(540)

DYNAMICS

(510) (9) software; (16) počítačové manuály; (42) tvorba software.

(730) **Great Plains Software, Inc.**, 1071 SW 38th Street, Fargo, Spojené státy americké, North Dakota

(740) Ing. Chludina Jiří, UNIPATENT, J.Masaryka 43-47, Praha 2-Vinohrady

(210) **O 114776**

(220) 13.9.1996

(320) 13.9.1996

(511) 7, 9, 16

(540)



(510) (7) stroje, zejména razící stroje, značkovací stroje, děrovací stroje, obráběcí stroje, motory, soukolí a hnací řemeny, zemědělské stroje; (9) laserové přístroje; (16) papír a výrobky z papíru, lepenka a kartonážní výrobky, tiskoviny, časopisy, periodika, knihy, knihařské výrobky, fotografie, papírnické zboží, lepidla (kancelářská a pro domácnost), potřeby pro umělce, štětce, psací stroje a kancelářské potřeby (kromě nábytku), učební a školní potřeby a pomůcky (kromě přístrojů), hrací karty, tiskařské štočky, obalové materiály z plastických hmot.

(730) **AUTOMATOR ITALIA S.R.L.**, Via Savona 43/1, Milano, Itálie

(740) JUDr. Všeťečka Miloš, Společná advokátní kancelář Všeťečka a partneři, Hálkova 2, Praha 2

(210) **O 115148**

(220) 24.9.1996

(320) 24.9.1996

(511) 5

(540)

**NA CALTRATE NEJÍ
NIKDY POZDĚ**

(510) (5) výrobky farmaceutické, zvěrolékařské a zdravotnické, výrobky dietetické k lékařským účelům, potraviny pro děti, náplasti, obvazový materiál, hmoty k plombování zubů a na zubní otisky, dezinfekční prostředky, prostředky k ničení plevele a k hubení živočišných škůdců.

(730) **American Cyanamid Company**, Five Giralda Farms, Madison, Spojené státy americké, New Jersey

(740) JUDr. Korejzová Zdeňka, KOREJZOVÁ & SPOL. Advokátní a patentová kancelář, Spálená 29, Praha 1

(210) **O 115149**

(220) 24.9.1996

(320) 24.9.1996

(511) 5

(540)

**CALTRATE OBSAHUJE
VÁPŇÍK V NEJPŘÍROZE-
NĚJŠÍ PODOBĚ**

(510) (5) výrobky farmaceutické, zvěrolékařské a zdravotnické, výrobky dietetické k lékařským účelům, potraviny pro děti, náplasti, obvazový materiál, hmoty k plombování zubů a na zubní otisky, de-

zinfekční prostředky, prostředky k ničení plevele a k hubení živočišných škůdců.

(730) **American Cyanamid Company**, Five Giralda Farms, Madison, Spojené státy americké, New Jersey

(740) JUDr. Korejzová Zdeňka, KOREJZOVÁ & SPOL. Advokátní a patentová kancelář, Spálená 29, Praha 1

(210) **O 115440**

(220) 4.10.1996

(320) 4.10.1996

(511) 6, 19, 35

(540)



(510) (6) podlahové přechodové a schodové profily; (19) stavební materiály, zejména na bázi dřeva, polozpracované a zpracované řezivo, dřevěné lišty, dřevěné podlahy včetně podlah plovoucích, dřevěné dýhy, ostění, obklady; (35) poskytování pomoci při provozu obchodu, činnost organizačních a ekonomických poradců.

(730) **LIGNUM HOLZ s.r.o.**, Jilemnického 2, Hodonín, Česká republika

(740) JUDr. Aleš Zábřeh, advokát a patentový zástupce, Na Beránce 2, Praha 6

(210) **O 116099**

(220) 24.10.1996

(320) 27.4.1996

(511) 12

(540)

FASHION

(510) (12) motorová vozidla a jejich součásti, pokud spadají do tř. 12.

(730) **DaimlerChrysler AG**, Epplestrasse 225, Stuttgart, Německo

(740) JUDr. Čermák Karel, Čermák, Hořejš, Vrba - advokátní a patentová kancelář, Národní 32, Praha 1

(210) **O 116100**

(220) 24.10.1996

(320) 27.4.1996

(511) 12

(540)

TREND

(510) (12) motorová vozidla a jejich součásti, pokud spadají do tř. 12.

(730) **DaimlerChrysler AG**, Epplestrasse 225, Stuttgart, Německo

(740) JUDr. Čermák Karel, Čermák, Hořejš, Vrba - advokátní a patentová kancelář, Národní 32, Praha 1

(210) **O 116167**

(220) 25.10.1996

(320) 25.10.1996

(511) 1, 6, 7, 9, 11, 16, 29, 30, 32, 37

(540)

TETRA

(510) (1) chemické substance pro konzervování potravin; (6) kovové nádrže pro zrání a skladování potravin; (7) přístroje na zpracování a výrobu potravin, zejména zmrzliny, přístroje na pekařskou výrobu kornoutů, přístroje na balení kornoutů, dopravníky, přístroje na opatřování plovoucími potravinářských výrobků, přístroje na zpracování potravinářských výrobků protlačováním, plnicí přístroje, plnicí a balicí stroje, mixery, zmrzlinové stroje, čerpadla a ventily

pro použití v potravinářském průmyslu, balíčky, formy (části strojů), stroje na plnění potravinářských výrobků v hromadném stavu, přístroje pro membránovou filtraci tekutých potravinových výrobků, filtrovací přístroje, přístroje na homogenizaci a přečerpávání tekutých potravinářských výrobků, přístroje na zpracování potravinářských výrobků, přístroje na zpracování potravinářských výrobků odpařováním, přístroje pro zpracování potravinářských výrobků a farmaceutických výrobků zahušňováním, usazovače (dekantéry), přístroje na míchání nebo dávkování tekutých výrobků, destilační přístroje pro obnovení aromatických látek v tekutých potravinářských výrobcích, přístroje na regulaci obsahu tuku v tekutých výrobcích, zejména v mléce, čistící přístroje, přístroje na čištění strojů používaných na výrobu potravin cirkulací vody a detergentních prostředků; (9) počítačové systémy pro kontrolování potravinářských výrobních a balíčkových systémů, přístroje na kontrolu obsahu nebo procenta tuku v celkovém výrobku (mléka nebo smetany), jakož i dalších přísad, přístroje a nástroje na vážení, měření a kontrolu dávkování va správném poměru; (11) přístroje na topení, vaření a chlazení, přístroje na termální zpracování a ošetření potravinářských výrobků, výměníky tepla, homogenizační stroje, pasturovací přístroje, sterilizátory, mrazicí přístroje a fitinky k nim (tunely na tuhnutí a zmrazování potravinářských výrobků); (16) papír a lepenka, obalové kontejnery a obalový materiál z papíru nebo papíru laminovaného plastickým materiálem, pytle a sáčky na balení a skladování potravin a tekutých výrobků, kontejnery na zmrzliny, pouzdra na kornouty; (29) mléko a mléčné výrobky, jedlé oleje; (30) zmrzliny, zmrzlinové stabilizátory; (32) minerální a sodové vody a jiné nealkoholické nápoje, ovocné nápoje a ovocné džusy; (37) montáž, opravy a údržba výše uvedených strojů a zařízení.

- (730) **TETRA LAVAL HOLDINGS & FINANCE S.A.**, Avenue Général-Guisan 70, Pully, Švýcarsko
 (740) JUDr. Korejzová Zdeňka, Advokátní a patentová kancelář JUDr. Korejzová & spol., Břehová 1, Praha 1

(210) **O 117663**

(220) 9.12.1996

(320) 9.12.1996

(511) 16, 41

(540)

SPIN

(510) (16) tištěné publikace, ne však včetně periodických publikací, časopisy (publikace) tištěné věci nebo knihy týkající se zábavy a umění; (41) služby vzdělávací týkající se managementu a výuky prodejců.

- (730) **HUTHWAITE RESEARCH GROUP LTD**, Hober House, Wentworth, Rotherham, Rotherham, Velká Británie

(740) Ing. Brodská Blanka, Patentová kancelář Kania, Sedlák, Smola, Mendlovo nám. 1a, Brno

(210) **O 119307**

(220) 10.2.1997

(320) 10.2.1997

(511) 12

(540)

TRIUMPH

(510) (12) motocykly, části a součástky pro motocykly.

- (730) **TRIUMPH DESIGNS LIMITED**, Ashby Road, Measham, Swadlincote, Velká Británie

(740) Mgr. Petra S. de Brantes, Advokátní a patentová kancelář JUDr. Korejzová & spol., Břehová 1, Praha 1

(210) **O 119590**

(220) 19.2.1997

(320) 19.2.1997

(511) 33

(540)

GAMBA

(510) (33) alkoholické nápoje, bylinné likéry, likéry vyrobené studenou cestou.

(730) **Mgr. Stočes Eduard**, Těsnohládka 1516, Čáslav, Česká republika

(740) Ing. Dušková Hana, Konviktská 5, Praha 1

(210) **O 119796**

(220) 25.2.1997

(320) 25.2.1997

(511) 16, 28, 32, 35, 41

(540)



(510) (16) papírenské zboží všeho druhu, pohlednice, gratulace, dopisní papíry, nástěnné kalendáře, stolní kalendáře, samolepky, obtisky, pexesa, hrací karty, puzzle, poznámkové bloky, desky na spisy, pořadače, omalovánky, activity books /plánovací systémy, diáře, osobní i pracovní přehledy, poznámky atd. vyjimatelné avšak uložené v jedněch deskách/, balicí papíry, školní sešity, skicáky, tužky, pastelky, ořezávátko, penály, papírové tašky, umělohmotné tašky, školní tašky, obaly všeho druhu papírové, těžítka, periodické a neperiodické tiskoviny všeho druhu, knihy, brožury, časopisy, obaly všeho druhu z plastických hmot /na mléčné výrobky, na cukrovinky, na zvukové nosiče, na kosmetiku atd./; (28) hry, hračky všeho druhu z papíru, dřeva, plyše, hlavolamy, puzzle, potřeby pro sport, vánoční ozdoby; (32) minerální vody, šumivé nápoje a jiné nápoje nealkoholické, nápoje a šťávy ovocné, sirupy a jiné přípravky k zhotovování nápojů; (35) reklamní, inzertní a propagační činnost; (41) výchova, školení, zábava, sportovní a kulturní aktivity, agenturní činnost v oblasti kultury.

(730) **N PRESS, a.s.**, Školská 32, Praha 1, Česká republika

(210) **O 120676**

(220) 24.3.1997

(320) 24.3.1997

(511) 5, 41

(540)

HEALTHTRIM

(510) (5) výrobky farmaceutické, zvěrolékařské a zdravotnické, výrobky dietetické k lékařským účelům, potraviny pro děti, náplasti, obvazový materiál, hmoty pro plombování zubů a na zubní otisky, desinfekční prostředky, prostředky k ničení plevele a k hubení živočišných škůdců, fungicidy, herbicidy, insekticidy; (41) výchovná a zábavní činnost, nakladatelství, vydavatelství.

- (730) **NU SKIN INTERNATIONAL, INC.**, One Nu Skin Plaza 75 West Center, Provo, Spojené státy americké, Utah
 (740) JUDr. Rott Vladimír, Rott, Růžička a Guttman, patentová, známková a právní kancelář, Nad Štolou 12, Praha 7

(210) **O 120936**

(220) 3.4.1997

(320) 3.4.1997

(511) 30

(540)

ALPSKÁ

(510) (30) sůl.

(730) **SÜDSALZ GmbH**, Ridlerstrasse 75, München, Německo

(740) JUDr. Růžička Michal, CSc., Rott, Růžička a Guttman, patentová, známková a právní kancelář, Nad Štolou 12, Praha 7

(210) **O 121269**

(220) 16.4.1997

(320) 26.10.1996

(511) 12, 36, 37, 39, 41, 42

(540)

smart

- (510) (12) motorová vozidla a jejich součásti (pokud jsou obsažena ve třídě 12); (36) zprostředkování vyúčtování náhradních vozidel v případě pronajatých vozidel nebo vozidel na leasing, zprostředkování pojištění, leasing motorových vozidel; (37) čištění, údržba a opravy vozidel včetně náhrady všech dílů a příslušenství potřebných pro udržení provozu vozidla; (39) zprostředkování pronájmu vozidel, zprostředkování parkovacích míst pro motorová vozidla, doprava osob a zboží motorovými vozidly, uspořádání a zprostředkování zájezdů; (41) trénink jízdy a bezpečnosti jízdy, výuka v oblasti motorových vozidel; (42) ubytování a péče o hosty, zprostředkování ubytování, technické poradenství a vypracovávání technických posudků.
 (730) **Micro Compact Cart smart GmbH**, Industriestrasse 8, 71272 Renningen, Německo
 (740) JUDr. Ing. Hořejš Milan, Čermák, Hořejš, Vrba - advokátní a patentová kancelář, Národní 32, Praha 1

(210) **O 121270**

(220) 16.4.1997

(320) 26.10.1996

(511) 12, 36, 37, 39, 41, 42

(540)

smart

- (510) (12) motorová vozidla a jejich součásti (pokud jsou obsažena ve třídě 12); (36) zprostředkování vyúčtování náhradních vozidel v případě pronajatých vozidel nebo vozidel na leasing, zprostředkování pojištění, leasing motorových vozidel; (37) čištění, údržba a opravy vozidel včetně náhrady všech dílů a příslušenství potřebných pro udržení provozu vozidla; (39) zprostředkování pronájmu vozidel, zprostředkování parkovacích míst pro motorová vozidla, doprava osob a zboží motorovými vozidly,

uspořádání a zprostředkování zájezdů; (41) trénink jízdy a bezpečnosti jízdy, výuka v oblasti motorových vozidel; (42) ubytování a péče o hosty, zprostředkování ubytování, technické poradenství a vypracovávání technických posudků.

(730) **Micro Compact Car smart GmbH**, Industriestrasse 8, 71272 Renningen, Německo

(740) JUDr. Ing. Hořejš Milan, Čermák, Hořejš, Vrba - advokátní a patentová kancelář, Národní 32, Praha 1

(210) **O 122022**

(220) 9.5.1997

(320) 9.5.1997

(511) 9, 11, 12, 35, 38, 41

(540)



- (510) (9) počítače, magnetické nosiče, nenahrané a nahrané zvukové nebo zvukově obrazové záznamy, pásky, disky, paměti, paměťové karty, videokazety, videokamery, obrazová a zvuková média, nosiče dat; (11) zařízení osvětlovací, topná, na výrobu páry, zařízení pro vaření, chlazení, sušení, větrání pro rozvod vody a zařízení zdravotnická; (12) vozidla, dopravní prostředky pozemní, letecké nebo vodní, automobily, automobilové karosérie, jízdní kola a jejich části, přívěsné vozy, přívěsy obytné; (35) inzertní, reklamní činnost, poskytování pomoci při provozu obchodu, zprostředkování obchodních záležitostí; (38) regionální televizní vysílání všech druhů pořadů včetně zábavných, diskusních a výchovných pořadů, soutěží, her, loterií, šíření audiovizuálních děl; (41) výchovná a zábavní činnost, nahrávání, půjčování nahraných zvukových a zvukově obrazových záznamů a audiovizuálních děl, agenturní činnost v oblasti kultury, výroba audiovizuálních děl.
 (730) **Ing. Svoboda Jiří**, Údolní 1707, Pelhřimov, Česká republika
 (740) Ing. Švejnoha Josef, PATIS - patentové, technické, informační služby, Čajkovského 1282, Pelhřimov

(210) **O 122277**

(220) 16.5.1997

(320) 16.5.1997

(511) 16

(540)

**ARCHITECTURAL
DIGEST**

- (510) (16) papír, lepenka a výrobky z těchto materiálů ve třídě 16, tiskoviny, knihařské výrobky, fotografie, papírnické zboží, lepidla kancelářská a pro domácí účely, potřeby pro umělce, štětce, psací stroje a kancelářské potřeby /mimo nábytku/, učební a školní potřeby a pomůcky /mimo přístrojů/, obalové materiály z plastických hmot, hrací karty, tiskařská písmena, tiskařské štočky.
 (730) **Advance Magazine Publishers Inc.**, 350 Madison Avenue, New York, Spojené státy americké, New York
 (740) JUDr. Rott Vladimír, Rott, Růžička a Guttman, patentová, známková a právní kancelář, Nad Štolou 12, Praha 7

(210) **O 122906**

(220) 6.6.1997

(320) 6.6.1997

(511) 34

(540)

POLO

(510) (34) tabák, tabákové výrobky, zejména cigarety a kuřácké potřeby zahrnuté ve tř. 34.

(730) **Badische Tabakmanufaktur Roth-Händle GmbH**, 6, Industriehof, Lahr, Německo

(740) JUDr. Čermák Karel, Čermák, Hořejš, Vrba - advokátní a patentová kancelář, Národní 32, Praha 1

(210) **O 123036**

(220) 11.6.1997

(320) 24.12.1996

(511) 5, 29, 30

(540)



(510) (5) estragenty pro léčebné potřeby, potravinové doplňky, výživné doplňky, zejména zdravotní tyčinky, rostlinné želatiny, vitamíny, rostlinné doplňky a minerální doplňky ve všech formách včetně tablet, kapslí, tekuté a v prášku, dietní potravinové doplňky, výživné želatiny, zdravotní čaje, výživné doplňky, zejména acidofily, rostlinné potravinové koncentráty, doplňkové ústní kapky, výživné vláknité tyčinky, chlorofylové elektrolytické nápoje, vše pro léčebné účely; (29) mražené sušené ovoce, sušené ovoce, zpracované potraviny, zejména ovocné tyčinky, zpracovaná zelenina, zákusky s ovocným základem, zpracovaná jedlá semena, zpracované ořechy, polévky a směsi zpracovaného ovoce a rostlin, včelí pyl pro výživné účely a vojtěška pro lidskou výživu; (30) rostlinné čaje připravené pro konzumaci, obilné potraviny a desertní tyčinky, koření s rostlinným základem, zákusky s obilným základem, zpracované obilniny a zpracovaná zrna, ovocné čaje, tyčinky ze zrn a zákuskové tyčinky s rostlinným základem a směsi zpracovaných rostlin.

(730) **The Sunrider Corporation dba Sunrider International**, Abalone Avenue, Torrance, Spojené státy americké, California

(740) JUDr. Čermák Karel, Čermák, Hořejš, Vrba - advokátní a patentová kancelář, Národní 32, Praha 1

(210) **O 123410**

(220) 25.6.1997

(320) 25.6.1997

(511) 35, 36

(540) **PPF investiční holding a.s.**

(510) (35) marketing, průzkum a vyhodnocování trhu, reklamní činnost; (36) činnost realitní kanceláře.

(730) **PPF investiční holding a.s.**, Na Pankráci, Praha 4, Česká republika(210) **O 123411**

(220) 25.6.1997

(320) 25.6.1997

(511) 9, 11, 36

(540) **PPF Capital management a.s.**

(510) (9) televizní přijímače, audiotechnika, videorekordéry, vysavače; (11) elektrické a plynové sporáky, mikrovlnné trouby, ledničky, mrazničky; (36) zprostředkovatelská činnost v oblasti investic.

(730) **PPF Capital management a.s.**, Na Pankráci 121, Praha 4, Česká republika(210) **O 123412**

(220) 25.6.1997

(320) 25.6.1997

(511) 36, 37, 42

(540)

PPF majetková a.s.

(510) (36) realitní kancelář, obstaravatelská činnost ve správě bytového a nebytového fondu, správa a rozvoj majetkových fondů s výjimkou fondů investičních, podílových a privatizačních; (37) zprostředkovatelská činnost v oblasti investiční výstavby; (42) právní pomoc právníkům a fyzickým osobám ve věcech souvisejících s jejich podnikatelskou činností, inženýrsko-technická činnost v oblasti investiční výstavby.

(730) **PPF majetková a.s.**, Na Klikovce 7, Praha 4, Česká republika(210) **O 123413**

(220) 25.6.1997

(320) 25.6.1997

(511) 9, 11, 35, 36

(540)

PPF a.s.

(510) (9) televizní přijímače, audiotechnika, videorekordéry, vysavače; (11) elektrické a plynové sporáky, mikrovlnné trouby, chladničky, mrazničky; (35) zprostředkovatelská činnost v oblasti obchodu a služeb, spadajících do této třídy, činnost ekonomických a organizačních poradců; (36) obstaravatelská činnost v oblasti zajištění a správy bytového a nebytového fondu.

(730) **PPF a.s.**, Na Pankráci 121, Praha 4, Česká republika(210) **O 123414**

(220) 25.6.1997

(320) 25.6.1997

(511) 36

(540)

PPF burzovní společnost a.s.

(510) (36) obchodování s cennými papíry, obstarávání a vydávání cenných papírů a poskytování s tím souvisejících služeb, vykonávání činností na základě smluv podle 34 a 37 zák.č.591/1992 Sb., tj. úschovy a ukládání cenných papírů, obstarávání a splácení cenných papírů a vyplácení výnosů z nich, poradenská činnost ve věcech cenných papírů, vykonávání činností na základě smlouvy podle 36 zák.č.591/1992 Sb. tj. správy cenných papírů.

(730) **PPF burzovní společnost a.s.**, Na Pankráci 121, Praha 4, Česká republika(210) **O 123500**

(220) 27.6.1997

(320) 27.6.1997

(511) 38

(540)

GLOBAL DIGITAL HIGHWAY

(510) (38) spoje (pošta), elektronické spojové služby, telekomunikační služby, přenos dokumentů, hlasu, údajů, vyobrazení a zpráv, elektronický přenos příkazů, služby elektronických poštovních schránek,

interaktivní telekomunikační služby, síťové služby, obstarávání síťových (internetových) možností a struktur v celosvětovém měřítku, satelitní spojení, leasing a pronájem v souvislosti se sdělovacími přístroji a vybavením, přenos, obstarání nebo vyobrazení údajů a informací z elektronicky zásobené databanky, vysílání a přenos rozhlasových a televizních programů satelitem, kabelem, mikrovlnami, optickými prostředky, laserem nebo anténami, služby pro zřízení a využití telekomunikací, poradenské a konzultační služby vztahující se k výše uvedeným službám.

- (730) **CABLE AND WIRELESS plc.**, 124 Theobalds Road, London, Velká Británie
 (740) JUDr. Korejzová Zdeňka, Advokátní a patentová kancelář JUDr. Korejzová & spol., Břehová 1, Praha 1

- (210) **O 124100**
 (220) 18.7.1997
 (320) 18.7.1997
 (511) 7
 (540)

- (510) (7) vysavače včetně příslušenství a náhradních dílů.
 (730) **The Scott Fetzer Company**, 28800 Clemens Road, Westlake, Spojené státy americké, Ohio
 (740) Turková Jana, Červenka, Kleintová, Turková, patentová a známková kancelář, Husinecká 11a, Praha 3

- (210) **O 124349**
 (220) 30.7.1997
 (320) 30.7.1997
 (511) 9, 11
 (540)

- (510) (9) obrazovky, voliče kanálů, tunery, antény, promítací přístroje zejména s použitím displejů na bázi tekutých krystalů, zábavní přístroje upravené pro použití pouze s televizním přijímačem, audiovizuální přístroje pro výuku, registrační pokladny, centrální zpracovatelské jednotky, počítače, počítačové periferie zejména počítačové monitory, hrací přístroje upravené pro použití pouze s televizním přijímačem, elektronické indikátory, interkomunikační přístroje, elektrické kontrolní přístroje, audio a video přijímače, svítící nebo mechanické silniční značky, televizní přístroje, televizní přijímače, vysílače elektronických signálů, telekomunikační vysílací jednotky, videopásky, videorekordéry, textové editory, díly a části pro uvedené zboží; (11) upravo-vače vzduchu, klimatizační zařízení, pokojové chladící přístroje, vzduchové cirkulátory, ventilátory, ventilační větráky, čističe vzduchu, elektrické větráky, elektrické chladničky, elektrické mrazáky, díly a části pro uvedené zboží.
 (730) **FUJITSU GENERAL LIMITED**, Suenaga, Takatsu-ku, Kawasaki-shi, Kanagawa-ken, Japonsko

- (740) JUDr. Všečetka Miloš, Společná advokátní kancelář Všečetka a partneři, Hájkova 2, Praha 2

- (210) **O 125514**
 (220) 17.9.1997
 (320) 17.9.1997
 (511) 3

kera-fix

- (510) (3) čisticí prostředky pro sklokeramické varné plochy.
 (730) **Yankee Polish Lüth GmbH+Co.**, Borsigstrasse 2, D-21463 Reinbek, Německo
 (740) JUDr. Čermák Karel, Čermák, Hořejš, Vrba - advokátní a patentová kancelář, Národní 32, Praha 1

- (210) **O 125638**
 (220) 22.9.1997
 (320) 22.9.1997
 (511) 25

REEBOK DMX

- (510) (25) boty a jejich komponenty, košile s krátkými rukávy, tílka, košile, vesty, svetry, úpletové košile a kalhoty, kalhoty, šortky, sukně, oteplovačky, obleky, výsadkářské kombinézy, kombinézy pro řidiče, haleny, jupky, ponožky, saka, rukavice, klobouky, čepice, štitky proti slunci, noční košile, župany, pyžama, nátělníky, spodky, boxerské šortky.
 (730) **Reebok International Limited**, Moor Lane, Lancaster, Velká Británie
 (740) JUDr. Ing. Hořejš Milan, Čermák, Hořejš, Vrba - advokátní a patentová kancelář, Národní 32, Praha 1

- (210) **O 125742**
 (220) 25.9.1997
 (320) 25.9.1997
 (511) 9, 37, 42
 (540)

- (510) (9) stroje a přístroje pro záznam, přenos a reprodukci zvuku nebo obrazu, výpočetní technika všeho druhu a příslušenství k ní /hardware/, nosiče zvuku nebo obrazu, software, příslušenství a přístroje pro vybavení počítačových sítí; (37) opravy kancelářské, komunikační, reprodukční a výpočetní techniky; (42) poradenská činnost v oblasti výpočetní techniky, počítačových sítí a informačních technologií, technicko ekonomické poradenství, tvorba software.
 (590) Barevná
 (730) **ORBIT, s.r.o.**, Jugoslávská 23, Nový Jičín, Česká republika
 (740) RNDr. Halaxová Zdeňka, TETRAPAT, tř. Svobody 22, Olomouc

- (210) **O 125836**
 (220) 30.9.1997
 (320) 30.9.1997
 (511) 5

ALTEANA

- (510) (5) farmaceutické, imunobiologické a imunochemické přípravky a substance.

- (730) **SEVAPHARMA a.s.**, Korunní 108, Praha 10, Česká republika
 (740) Ing. Rylková Iva, Polská 1525, Ostrava-Poruba

- (210) **O 126127**
 (220) 10.10.1997
 (320) 10.10.1997
 (511) 3, 5, 11, 37
 (540)

made in valmez

- (510) (3) kosmetické výrobky, parfumerie, čistící, mycí a prací prostředky, bělící, leštící, odmašťovací prostředky; (5) desinfekční prostředky pro průmysl, zemědělství, zdravotnictví, potravinářství a domácnost; (11) sanitární technika, vybavení koupelen a sociálních zařízení, především koupelnové vany keramické, plastové a kovové, umývadla, bidety, záchodové mísy, splachovače, vodovodní baterie a rozvody, klimatizace a klimatizační jednotky, zařízení k topení, chlazení a mrazení, osvětlení, osvětlovací tělesa; (37) zprostředkování činností spojených s dodávkou a montáží sanitární techniky, montáž sanitární techniky, rozvodů elektřiny, vody, plynu a tepla a zařízení s tím souvisejících.
- (730) **LACHIM, spol. s r.o.**, Poličná 460, Valašské Meziříčí, Česká republika
 (740) Ing. Kučera Zdeněk, Padělký 548 (P.O.BOX 92), Slušovice

- (210) **O 126343**
 (220) 16.10.1997
 (320) 16.10.1997
 (511) 36
 (540)



- (510) (36) pojištění, služby finanční, peněžní, nemovitostní.
 (590) Barevná
 (730) **Rodinná záložna, spořitelna a úvěrní družstvo**, nám. ČSA 43, Moravské Budějovice, Česká republika

- (210) **O 127037**
 (220) 10.11.1997
 (320) 10.11.1997
 (511) 34
 (540)

TRIUMPH

- (510) (34) tabákové výrobky, potřeby pro kuřáky a zápalky.
 (730) **LORILLARD TOBACCO COMPANY**, 714 Green Valley Road, Greensboro, Spojené státy americké, North Carolina

- (740) JUDr. Kalenský Petr, Společná advokátní kancelář Všečeka a partneři, Hájkova 2, Praha 2

- (210) **O 127042**
 (220) 10.11.1997
 (320) 10.11.1997
 (511) 19, 37
 (540)

Best

- (510) (19) výroba cementového zboží a umělého kamene, dlažební prvky včetně tvarovaných dlaždic, dlažebních panelů, kostek a kamenů, dělicí a okrajové stavební prvky jako obrubníky, mostní obruby, vozovkové dělicí prvky, tvarovky, kameninové a cementové roury, keramické stavební prvky a keramické stavební doplňky, stavební dřevo, stavební sklo včetně skleněných cihel a dlaždic, betonové, keramické a kamenné stavební prvky pro veřejná prostranství, venkovní architekturu a architektonické prvky; (37) provádění doplňkových staveb pro intravillánovou, parkovou a zahradní architekturu, výstavba a údržba pěších a cyklistických stezek a chodníků, lakování, natírání a malování, pronájem stavebních strojů, mechanismů a nářadí, restaurování budov a údržbářské služby.
- (730) **Best a.s.**, Rybnice 148, Kaznějov, Česká republika
 (740) Ziegrosser Miroslav, Novotný, Ziegrosser a partner, Terronská 21, Praha 6

- (210) **O 127738**
 (220) 20.12.1996
 (320) 20.12.1996
 (511) 38
 (540)

NOVA

- (510) (38) televizní vysílání, televizní vysílání pořadů, televizní vysílání zábavných, výchovných i sportovních pořadů, televizní vysílání diskusních pořadů, televizní vysílání soutěží, her a loterií.
- (730) **CET 21, s.r.o.**, V jámě 12, Praha 1, Česká republika
 (740) Lukajová Dana, patentový zástupce, Advokátní a patentová kancelář Vyskočil, Krošlák a spol., Petřská 12, Praha 1

- (210) **O 127745**
 (220) 25.10.1996
 (320) 25.10.1996
 (511) 38
 (540)

nova

- (510) (38) televizní vysílání, televizní vysílání pořadů, televizní vysílání zábavných i výchovných pořadů, televizní vysílání diskusních pořadů, televizní vysílání soutěží, her a loterií.
- (590) Barevná
 (730) **CET 21, s.r.o.**, V jámě 12, Praha 1, Česká republika
 (740) Lukajová Dana, patentový zástupce, Advokátní a patentová kancelář Vyskočil, Krošlák a spol., Petřská 12, Praha 1

- (210) **O 127751**
 (220) 28.7.1995
 (320) 28.7.1995
 (511) 38
 (540)

PLANETA NOVA

- (510) (38) televizní vysílání, televizní vysílání pořadů, televizní vysílání zábavných i výchovných pořadů,

televizní vysílání diskusních pořadů, televizní vysílání soutěží, her a loterií.

- (730) **CET 21, s.r.o.**, V jámě 12, Praha 1, Česká republika
 (740) Lukajová Dana, patentový zástupce, Advokátní a patentová kancelář Vyskočil, Krošlák a spol., Petráská 12, Praha 1

(210) **O 127752**

(220) 28.7.1995

(320) 28.7.1995

(511) 38

(540) **ZEMĚ NOVA**

(510) (38) televizní vysílání.

- (730) **CET 21, s.r.o.**, V jámě 12, Praha 1, Česká republika
 (740) Lukajová Dana, patentový zástupce, Advokátní a patentová kancelář Vyskočil, Krošlák a spol., Petráská 12, Praha 1

(210) **O 127862**

(220) 30.3.1995

(320) 30.3.1995

(511) 38

(540)



(510) (38) televizní vysílání.

- (730) **CET 21, s.r.o.**, V jámě 12, Praha 1, Česká republika
 (740) Lukajová Dana, patentový zástupce, Advokátní a patentová kancelář Vyskočil, Krošlák a spol., Petráská 12, Praha 1

(210) **O 127863**

(220) 30.3.1995

(320) 30.3.1995

(511) 38

(540)



(510) (38) televizní vysílání.

- (730) **CET 21, s.r.o.**, V jámě 12, Praha 1, Česká republika
 (740) Lukajová Dana, patentový zástupce, Advokátní a patentová kancelář Vyskočil, Krošlák a spol., Petráská 12, Praha 1

(210) **O 127886**

(220) 20.2.1995

(320) 20.2.1995

(511) 38

(540) **RISK !**

(510) (38) televizní vysílání.

- (730) **CET 21, s.r.o.**, V jámě 12, Praha 1, Česká republika
 (740) Lukajová Dana, patentový zástupce, Advokátní a patentová kancelář Vyskočil, Krošlák a spol., Petráská 12, Praha 1

(210) **O 128024**

(220) 1.12.1997

(320) 1.12.1997

(511) 41

(540)

STUDIO 1+1

(510) (41) televizní programové služby.

- (730) **The Broadcasting Company "Studio 1+1"**, 14-1 Mechnicov St., Ukrajina
 (740) JUDr. Koreček Ivan, Advokátní a patentová kancelář, Na baště sv. Jiří č. 9, Praha 6

(210) **O 128044**

(220) 2.12.1997

(320) 2.12.1997

(511) 30

(540)

RONDO

(510) (30) rýže, rýže ve varných sáčcích, předvařená nebo dehydrovaná rýže, hotová jídla nebo polotovary, slané a sladké zákusky a malá občerstvení mezi jídly zhotovená převážně ze shora uvedených produktů, nebo doplněné brambory, masem, rybami, drůbeží, zeleninou, kořením, čaj, káva, kávové náhražky, shora uvedené výrobky také ve formě extraktů /tekutých nebo sušených/, jako nápoje, nápoje v sáčcích a pro prodej v automatech, nebo ve formě náplní pro pečivo a cukrářské zboží, sirup z melasy, med, omáčky, salátové dresingy, cukrovinky bez léčebných účinků, zmrzlinové krémy, zmrzlinové výrobky, mražené cukrovinky, chléb, sladké pečivo včetně dortů, sušenky a suchary, pečivo, sladkosti, dezerty, čokoláda, kusové výrobky z čokolády, náplně do pečiva a cukrářského zboží a náplně do slaného pečiva a občerstvení vyrobené ze shora uvedených výrobků.

- (730) **MARS, INCORPORATED**, 6885 Elm Street, Mc Lean, Spojené státy americké, Virginia
 (740) Mgr. Petra S. de Brantes, Advokátní a patentová kancelář JUDr. Korejzová & spol., Břehová 1, Praha 1

(210) **O 128277**

(220) 9.12.1997

(320) 9.12.1997

(511) 35, 38, 41, 42

(540)

PRESTO

(510) (35) kancelářské služby, služby spojené se zpracováním informací; (38) přenos a šíření informací pomocí počítačových sítí; (41) vedení a organizování konferencí; (42) překladatelské služby.

- (730) **Havlín Milan**, Masná 21, Praha 1, Česká republika
 (740) Ing. Řezáč Petr, CSc., Severovýchodní VI-629/9, Praha 4

(210) **O 128827**

(220) 29.12.1997

(320) 3.7.1997

(511) 5

(540)



(510) (5) veterinářské výrobky.

(590) Barevná

- (730) **MERIAL, Société par Actions Siplifiée**, 17 rue Bourgelat, Lyon, Francie
 (740) JUDr. Čermák Karel, Čermák, Hořejš, Vrba - advokátní a patentová kancelář, Národní 32, Praha 1

(210) **O 128961**

(220) 30.12.1997

(320) 30.12.1997

(511) 9, 35, 36, 37, 42

(540)

COMDISCO

(510) (9) přístroje a nástroje vědecké, námořní, zaměřovací, elektrické, fotografické, kinematografické, optické, vážící, měřící, signalizační, kontrolní, záchranné a učební přístroje a nástroje, přístroje pro záznam, převod nebo reprodukci zvuku nebo obrazu, magnetické suporty zvukových záznamů, gramofonové desky, prodejní automaty a mechanismy na mince, zapisovací pokladny, kalkulační stroje, zařízení na zpracování dat a počítače, hasící přístroje, počítačový software, počítačový hardware, počítačové příslušenství, komunikační vybavení a příslušenství, kancelářské automatické vybavení a elektronické lékařské vybavení, zejména POS terminály, řídicí jednotky, snímáče, moduly, prohlížeče zobrazení, RF terminály, tiskárny čárových kódů, registrační hodiny, přenosný datový terminál, vysokofrekvenční zařízení, diagnostické zobrazovací vybavení, laboratorní zařízení na kardioangiografická zjišťování, snímáče pro štítek - pásku, paměťové systémy, radiografické systémy ultrazvukové a nukleární medicíny, informační systémy, základní počítačové jednotky, děroštitkové systémy, pracovní stanice, servery, otevřené a rozptýlené systémy pro zpracování dat, telekomunikační vybavení, vybavení pro síťové služby podniků, klinická laboratorní a biomedicínská vybavení, chemické a hematologické analyzátoři, infúzní čerpadla, monitorovací zařízení pro pacienty i léčebné systémy, PCs. (programové počítače instrukcí) na bázi Intel - stolní i přenosné, monitory, modemy, prodejní maloobchodní systémy, servery Intel a Alpha; (35) reklamní a obchodní služby, obchodní rady a konzultace a rady vztahující se k počítačovému hardware a příslušenství, počítačovému software, komunikačnímu vybavení a příslušenství, kancelářskému automatickému vybavení a elektronickému lékařskému vybavení, pronájem kancelářského automatického vybavení, pořádání a pořádkování obchodních show; (36) brokerské služby pro pořádání financování poskytovaného nezávislým finančním institucím, splátkový leasing počítačového hardware a příslušenství, elektronických diagnostických přístrojů, komunikačních přístrojů a zdravotnického vybavení; (37) mobilní servis k odstraňování závad hardware; (42) restaurační služby, dočasné ubytování, péče léčebná, hygienická a kosmetická, služby veterinářské a zemědělské, právní služby, vědecké a průmyslové rešerše a výzkum, programování na počítači, design počítačového hardware a příslušenství, elektronických diagnostických přístrojů, komunikačních přístrojů a zdravotnického vybavení, designování kancelářského automatického vybavení, design počítačového software, analýzy počítačových systémů, pronájem kancelářského automatického vybavení, služby k odstraňování následků katastrof (např. zemětřesení, výpadky elektrické energie, záplavy, demonstrace), které mají vliv na chod obchodní činnosti a provoz počítačů a jejich sítí, např. konzultační služby ve věci zajištění opatření proti těmto následkům, zajištění nepřetržitého provozu počítačového software a hardware, kontrola systémů výpočetní techniky, mobilní servis k odstraňování závad software, testování výpočetní techniky k připravenosti na rok 2000, poskytování on-line služeb, poskytování informací o firmách, které se zabývají službami k odstraňování katastrof.

(730) **Comdisco, Inc.**, 6111 North River Road, Rosemont,

Spojené státy americké, Illinois

(740) JUDr. Rott Vladimír, Rott, Růžička a Guttman, patentová, známková a právní kancelář, Nad Štolou 12, Praha 7

(210) **O 129169**

(220) 14.1.1998

(320) 14.1.1998

(511) 37, 40

(540)



1 8 8 3

(510) (37) čalounictví, opravy nábytku a dřevěných částí interiéru; (40) truhlářství - práce se dřevem.

(730) **FRETON-F, s.r.o.**, Markova 929, Frenštát p. Radhoštěm, Česká republika

(210) **O 129344**

(220) 19.1.1998

(320) 19.1.1998

(511) 35, 42

(540)

THE MEDIA EDGE

(510) (35) mediální nákupní služby, zejména zadávání inzercí pro jiné osoby, služby, týkající se průzkumu trhu, marketingové plánovací služby, služby týkající se nákupu a sledování přímých odpovědí na inzerci činnost, provozované pro jiné osoby, plánovací služby týkající se stimulace prodeje; (42) správa programů týkajících se obchodní inzercí.

(730) **Young & Rubicam Inc.**, 285 Madison Avenue, New York, Spojené státy americké, New York

(740) JUDr. Traplová Jarmila, Advokátní a patentová kancelář Traplová, Hakr, Kubát, Přístavní 24, Praha 7

(210) **O 129490**

(220) 26.1.1998

(320) 26.1.1998

(511) 35, 37, 41, 42

(540)

APP SYSTEMS

(510) (35) automatické zpracování dat; (37) servis v oblasti software; (41) organizace a provádění školicích akcí; (42) poradenská a konzultační činnost v oblasti mikroelektroniky, poskytování software.

(730) **APP Group, a.s.**, Na strži 63, Praha 4, Česká republika

(740) JUDr. Maisner Martin, Advokátní kancelář Fiala, Profous, Maisner a spol., Vodičkova 30, Praha 1

(210) **O 129503**

(220) 26.1.1998

(320) 26.1.1998

(511) 16, 25, 28, 32, 35, 41

(540)

PRAGUE INTERNATIONAL MARATHON

(510) (16) papír a výrobky z papíru, tiskoviny, časopisy, periodika, knihy, knihařské výrobky, fotografie, papírenské zboží, lepidla pro kancelář a domácnost, potřeby pro umělce, štětce, kancelářské potřeby (kromě nábytku), učební a školní potřeby a pomůc-

ky, hrací karty, obalové materiály z plastických hmot; (25) oděvy pro muže, ženy i děti, obuv, kloboučnické zboží; (28) hry, hračky, tělocvičné a sportovní potřeby (s výjimkou oděvů); (32) piva všech druhů, minerální vody, nealkoholické nápoje, sirupy, přípravky k přípravě nápojů; (35) inzertní a reklamní činnost; (41) výchovná a zábavní činnost.

- (730) **E.B.S. european business solutions spol.s r.o.**, Záhořanského 3, Praha 2, Česká republika
(740) Patentservis Praha a.s., Jívanská 1273/1, Praha 4

(210) **O 129559**

- (220) 28.1.1998
(320) 28.1.1998
(511) 9
(540)



- (510) (9) ochranné přilby vč. cyklistických přileb pro dráhové závody a horská kola.
(730) **FORT IMEX, s.r.o.**, Dvorská 168, Lanškroun, Česká republika
(740) Josef Majetič, Na Výsluní 845, Lanškroun

(210) **O 129570**

- (220) 28.1.1998
(320) 28.1.1998
(511) 9, 16, 28
(540)

DINO PUZZLE

- (510) (9) nosiče zvukových, obrazových a datových záznamů, audiovizuální díla; (16) tiskárenské a kartonážní výrobky zvláště herní plány, skládky, pohlednice, kalendáře, obtisky, pouzdra, krabice a obaly z papíru a umělých hmot, papírové učební pomůcky a sešity, tašky, karty na hraní, knihy, časopisy, plánovací systémy a bloky; (28) individuální i společenské hry, stavebnice a hračky z plyše, dřeva, umělých hmot, z papíru a kartonu, hrací kostky, puzzle, pouzdra a krabice vyplněné herními předměty.
(730) **MAREŠ LADISLAV, spol. s r.o.**, Na skřivanech 551, Liberec 15, Česká republika
(740) Ing. Fischer Michael, FISCHER + PARTNER, Podskalská 2, Praha 2

(210) **O 129659**

- (220) 30.1.1998
(320) 30.1.1998
(511) 9, 16, 17, 18, 20, 22, 24, 25, 35, 36, 37, 39, 40, 41, 42
(540)



- (510) (9) vědecké, sledovací, elektrické, elektronické, fotografické, kinematografické, optické, váhové, měřicí a signalizační zařízení a přístroje, počítače, počítačový hardware, počítačový software, počítačové programy, přístroje a zařízení pro záznam, přenos a reprodukci zvuku a obrazu, zařízení a přístroje na zpracování dat, televizní, video a audio přístroje

a zařízení, výrobky na disky, pásky a cd-rom pro uchování dat a informací; (16) papír, kartón, potíštěný materiál, materiál pro vazbu knih, balicí materiál, knihy, publikace, periodika, brožury, žurnály, kartónové, papírové, umělecké potřeby, štětce, psací náčiní, předměty pro psaní na stroji a kancelář, přístroje a zařízení pro školení a výuku, papírnické zboží, samolepicí zboží (papírnické), modelovací hmoty a fotografie; (17) izolační materiály, extrudované plasty pro použití při výrobě a laminované plasty, těsnící směsi, náplně, tmely, umělé a syntetické pryskyřice, kaučuk, pryž, slída, ohebné trubky; (18) kůže a imitace kůže, zavazadelníky a cestovní tašky, sportovní tašky, tašky, bedny, kufry, kabely, diplomatické kufříky, peněženky, náprsní tašky, obaly na kreditní karty, deštníky, slunečníky; (20) peřiny a prachové příkrývky, prachové prošívané příkrývky, spací pytle; (22) lana, provazy, sítě, stany, plachty, plachtoviny, lodní plachty, výplňové a ucpávkové materiály, suroviny pro textilie; (24) textilie a textilní výrobky, pokrývky, polštářové povlaky, příkrývky, závěsy, osušky, žínky, domácí prádlo, ložní prádlo, postelové přehozy, deky, stolní prádlo a stolní prostírání čalouněné zboží, záclony a stěnové závěsy; (25) oděvní zboží, obuv a pokrývky hlavy; (35) obchodní poradenství, odhadní, manažerské, administrativní a konzultační služby, vyšetřovací, informační a výzkumné služby, management počítačových souborů a databází, reklamní, marketingové a propagační služby, organizace a vedení obchodních předváděcích akcí, konferencí a výstav; (36) finanční a pojišťovací služby, realitní a investiční služby, sponzorské služby; (37) konstrukční, instalační, údržbářské a opravárenské služby týkající se průmyslu, inženýringu, ropy a chemických látek; (39) skladové, distribuční a přepravní služby letecké, silniční, námořní či říční, dodávky zásob a zaslání nákladů, služby zásobování chemickými látkami, služby cestovní a rezervační agentury, služby dodávky a rozvodu energie, služby elektronického nákupu; (40) zpacování materiálů a jiných látek, dokončování a/nebo barvení textilií, tkanin, oděvy a tkaniny, zpracování odpadních látek, úprava vody a recyklace odpadů; (41) vzdělávací, školicí, zábavní služby, semináře a organizace a vedení veletrhů, výstav, konferencí, seminářů a soutěží; (42) počítačové služby, služby počítačového softwaru, konzultační služby týkající se chemikálií, konzultační, poradenské, zkušební, výzkumné, technické, vědecké a projekční služby týkající se průmyslu, inženýringu, ropy, chemické látky, geologického výzkumu a průzkumu, právní služby, vývoj nových výrobků.

- (730) **Ciba Specialty Chemicals Holding Inc.**, Klybeckstrasse 141, Basel, Švýcarsko
(740) JUDr. Kalenský Petr, Společná advokátní kancelář Vsetečka a partneři, Hálkova 2, Praha 2

(210) **O 129694**

- (220) 2.2.1998
(320) 2.2.1998
(511) 33
(540)

KREMLYOVSKAYA

- (510) (33) alkoholické nápoje s výjimkou piva.
(730) **Zao "Kremlyovskaya Vodka"**, ul. Ogareva 17/9, Bldg.3 Room 66, Moskva, Ruská federace
(740) JUDr. Rott Vladimír, Rott, Růžička a Guttman, patentová, známková a právní kancelář, Nad Štolou 12, Praha 7

- (210) **O 129727**
 (220) 3.2.1998
 (320) 3.2.1998
 (511) 6, 9, 11, 16, 20, 21, 28, 42
 (540)

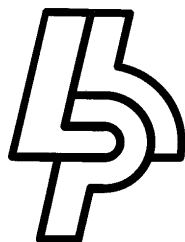

- (510) (6) formy pro vstříkávání plastů; (9) ochranné přilby; (11) spořiče vody; (16) obaly pro videokazety, skládací přepravní plastové obaly; (20) podložky pod SPZ auta, zásuvky dílenské malé, schránky na dopisy a časopisy, poličky, stojany pod monitory, stojany na CD; (21) volební urny, odpadkové koše, koše na papír, koše na hračky, koše na špinavé prádlo, košíky na ovoce, koše kulaté, košíky nákupní do samoobsluhy, truhlíky na květiny, samozavlažovací truhlíky na květiny, květináče čtvercové, mísy na ovoce, nádoby na špagety, schránky na potraviny, podnosy dezertní, vázy, mísy kompotové (z plastu), vědra, kbelíky, dřezy, dětské vaničky, nočníky autičko, mýdlenky; (28) boby, sáně, kluzky; (42) konstrukce forem pro vstříkování plastů.
- (730) **LISOVNY PLASTICKÝCH HMOT spol. s r.o.**, Jesenícká 146, Vrbno pod Pradědem, Česká republika

- (210) **O 129795**
 (220) 5.2.1998
 (320) 5.2.1998
 (511) 41
 (540)



- (510) (41) školení a výuka amatérů i řidičů profesionálů.
 (590) Barevná
 (730) **ČSAD BUS Ústí nad Labem, a.s.**, Revoluční 13, Ústí nad Labem, Česká republika
 (740) Ing. Reichel Pavel, Lopatecká 14, Praha 4

- (210) **O 129814**
 (220) 5.2.1998
 (320) 5.2.1998
 (511) 9, 41
 (540)



- (510) (9) videokazety, CD, MC; (41) vydavatelská činnost, hudební produkce.
 (590) Barevná
 (730) **Bušťová Lenka**, Imrychova 881/21, Praha 4 - Kamýk, Česká republika

- (210) **O 129819**
 (220) 5.2.1998
 (320) 5.2.1998
 (511) 37
 (540) **DEFINITIVNÍ ŘEŠENÍ**
 (510) (37) stavby a opravy, zejména montáž a servis oken a dveří, truhlářská činnost.
 (730) **LEXIKON s.r.o.**, Závist 18, Velké Meziříčí, Česká republika
 (740) JUDr. Aleš Zábrš, advokát a patentový zástupce, Na Beránce 2, Praha 6

- (210) **O 129856**
 (220) 6.2.1998
 (320) 6.2.1998
 (511) 35, 37, 38, 41, 42
 (540) **PROMEDIA**
 (510) (35) poskytování obchodních informací včetně informací z Internetu; (38) provozování Internetu a podobných komunikačních služeb, přenos pomocí Internetu (nahrávání souborů dat a zvukových a obrazových záznamů do Internetu pro jejich telekomunikační přenos a k počítačové komunikaci), zprostředkování předávání zpráv, vzkazů a informací; (41) služby virtuálního studia, nahrávání disků; (42) grafické návrhy, vytváření software, shareware, formátů dat a formátů souborů a jiných informačních systémů, automatizované zpracování dat, vytváření WWW stránek, služby bytových a interiérových architektů.
 (730) **ProMedia spol. s r.o.**, Stodolní 21, Ostrava, Česká republika
 (740) Ing. Rylková Iva, Polská 1525, Ostrava-Poruba

- (210) **O 129921**
 (220) 10.2.1998
 (320) 10.2.1998
 (511) 9, 16, 35, 38, 41
 (540) **EkoAuto**
 (510) (9) software - programy na nosičích, elektronické časopisy, elektronická periodika, knihy v elektronické podobě; (16) časopisy, periodika, tiskoviny, tiskárenské výrobky, neperiodické tiskoviny, knihy, fotografie, prospekty; (35) propagační, reklamní a inzertní činnost, služby reklamní kanceláře zahrnující všechny možné prostředky sdělovací, týkající se všech druhů zboží nebo služeb, výstavy-výstavnictví pro obchodní a reklamní účely, pomoc při provozu a řízení obchodního nebo průmyslového podniku, pomoc při provozování obchodů a obchodních činností průmyslového nebo obchodního podniku, služby zahrnující záznam, přepis, vypracování, kompilaci /shromažďování dokumentů/, přenášení nebo systematizaci písemných sdělení a záznamů jakož i využívání nebo kompilaci matematických a statistických údajů, automatizované zpracování dat; (38) služby uvádějící jednu osobu s jinou osobu do komunikace ústní nebo vizuální, služby spočívající v rozšiřování televizních, radiových a filmových programů, šíření elektronických časopisů, elektronických periodik a knih v elektronické podobě prostřednictvím počítačové sítě; (41) nakladatelská, vydavatelská a publikační činnost, výcho-

va, vzdělávání, sportovní a kulturní aktivity, školení, semináře, konference, vědecká a pedagogická činnost, filmová tvorba, televizní, filmové a rozhlasové pořady, výstavy - výstavnictví pro kulturní a vzdělávací účely.

- (730) **Smrčka Vít**, Trachtova 1130, Praha 5, Česká republika

(210) **O 130326**

(220) 19.2.1998

(320) 19.2.1998

(511) 16, 35, 42

(540)

direct design

(510) (16) papír a výrobky z papíru: tištěné materiály, publikace, propagační materiály, fotografie, plakáty, kalendáře, inzertní listy, katalogy, prospekty, brožury, informační produkty, samolepky, obtisky, obrazy, reklamní tiskoviny; (35) poradenské, konzultační a zprostředkovací služby při řízení obchodní činnosti, obchodní a obchodně managementové služby, zastupitelské služby v obchodní činnosti, propagace, inzertní činnost, výstavní a předváděcí činnost, organizování výstav, průzkum a analýza trhu, nákup a zprostředkování prostoru pro reklamu, konzultační služby v oblasti médií, marketingové studie; (42) fotografické služby, tiskové služby, poradenská činnost ve výše uvedených službách zařazených do této třídy, pronájem přístupového času k počítačové databázi, tvorba software.

- (730) **Ogilvy & Mather spol. s r.o.**, Národní 11, Praha 1, Česká republika

- (740) Ing. Kratochvíl Václav, Husníkova 2082, Praha 5

(210) **O 130327**

(220) 19.2.1998

(320) 19.2.1998

(511) 16, 35, 42

(540)

design direct

(510) (16) papír a výrobky z papíru: tištěné materiály, publikace, propagační materiály, fotografie, plakáty, kalendáře, inzertní listy, katalogy, prospekty, brožury, informační produkty, samolepky, obtisky, obrazy, reklamní tiskoviny; (35) poradenské, konzultační a zprostředkovací služby při řízení obchodní činnosti, obchodní a obchodně managementové služby, zastupitelské služby v obchodní činnosti, propagace, inzertní činnost, výstavní a předváděcí činnost, organizování výstav, průzkum a analýza trhu, nákup a zprostředkování prostoru pro reklamu, konzultační služby v oblasti médií, marketingové studie; (42) fotografické služby, tiskové služby, poradenská činnost ve výše uvedených službách zařazených do této třídy, pronájem přístupového času k počítačové databázi, tvorba software.

- (730) **Ogilvy & Mather spol. s r.o.**, Národní 11, Praha 1, Česká republika

- (740) Ing. Kratochvíl Václav, Husníkova 2082, Praha 5

(210) **O 130553**

(220) 3.3.1998

(320) 3.3.1998

(511) 9

(540)

ECHOTRONIC

(510) (9) zařízení pro plazení a odpuzování hlodavců, polních a zahradních škůdců žijících v půdě, nad zemí a v hospodářských objektech, zejména krtků a hrabošů.

- (730) **OLIMPEX, spol. s r.o.**, Wellnerova 5, Olomouc, Česká republika

- (740) Ing. Soukup Petr, Patentová kancelář, Švédská 3, Olomouc

(210) **O 130714**

(220) 10.3.1998

(320) 10.3.1998

(511) 18, 25

(540)

ABTABA

(510) (18) kůže jatečných zvířat, kůže surové a upravené, vydělané štípané, tříslené, zpracované např. z jatečného dobytka, buvolí, kočičí, ovčí, rybí, podrážkové, kůže ze dřeva, imitace, kůže zvířecí - stažené, výrobky z těchto materiálů ve tř. 18, kufrы cestovní, brašny na náradí, brašny lovecké, tašky k nošení dětí, tašky náprsní, peněženky (vč. skládacích), tašky ruční, aktovky, vč. aktovek kožených, pouzdra kožená, sedlářské zboží; (25) obuv, vč. kožené obuvi, železná kování na obuv, železná chránítka pro obuv, vložky do obuvi, svršky pro obuv, opatky pro obuv, polobotky, tenisky, střevíce, cvičky, boty gumové, boty nepromokavé, boty pracovní, boty pro sladovníky, pantofle, oděvní zboží, oděvnícké zboží z elastických tkanin, oděvy - dámské, dětské, pánské, oděvy hotové (konfekční), oděvy ušité z tkanin, oděvy koupací, oděvy nepromokavé, z voskovaného (olejovaného) plátna, oděvy pletené - stávkové, oděvy spodní a svrchní, kožené kamaše, kožešínové šály, límce, kožešínové ozdoby oděvní, kožešiny (oděvy), kožešínové rukávničky, čepce a čepice, vč. koupacích, plážových a toaletních, kloboučnické zboží, klobouky dámské, plstěné, kožešínové, cylindry.

- (730) **SULTAN TEX spol. s r.o.**, Pražákova 51, Brno - Horní Heršpice, Česká republika

(210) **O 130825**

(220) 13.3.1998

(320) 13.3.1998

(511) 36, 42

(540)



(510) (36) služby realitní kanceláře; (42) cestovní kancelář - služby ubytovací a stravovací, rezervační systémy.

- (730) **XXI CENTURY HOTEL NETWORK (CYPRUS) LTD.**, 2-4 Arch. Makarios III. Avenue, Capital Center, Nikósia, Kypr

- (740) Šafář Pavel, advokát, nám. Bří. Synků 12, Praha 4

(210) **O 130867**

(220) 16.3.1998

(320) 16.3.1998

(511) 36

(510) (36) pojištění, finanční, peněžní a nemovitostní služby.

(540)



- (730) **Rodinná záložna, spořitelni a úvěrní družstvo**, nám. ČSA 43, Moravské Budějovice, Česká republika

(210) **O 130868**

- (220) 16.3.1998
(320) 16.3.1998
(511) 36
(540)



- (510) (36) pojištění, finanční, peněžní a nemovitostní služby.
(590) Barevná
(730) **Rodinná záložna, spořitelni a úvěrní družstvo**, nám. ČSA 43, Moravské Budějovice, Česká republika

(210) **O 130924**

- (220) 17.3.1998
(320) 17.3.1998
(511) 19

MASTERCLIMA

- (510) (19) nekovové stavební materiály, stavební desky, stěnové desky, obkládací desky, deskové dílce, panely, příčkové desky, desky vyrobené z kalciumsilikátu vyztuženého vlákny.
(730) **CAPE BUILDING PRODUCTS LIMITED**, Iver Lane, Uxbridge, Middlesex, Velká Británie
(740) JUDr. Všečetka Miloš, Společná advokátní kancelář Všečetka a partneři, Hálkova 2, Praha 2

(210) **O 130925**

- (220) 17.3.1998
(320) 17.3.1998
(511) 9, 14

LEE COOPER

- (510) (9) brýle, sluneční brýle, obroučky k brýlím, čočky, pouzdra na brýle, součásti a příslušenství pro shora uvedené zboží; (14) šperky a hodinky, součásti a příslušenství pro všechno shora uvedené zboží.
(730) **Vivat Holdings Ltd.**, 17 Bath Road, Lee Cooper House, Slough, Berkshire, Velká Británie
(740) JUDr. Korejzová Zdeňka, Advokátní a patentová kancelář JUDr. Korejzová & spol., Břehová 1, Praha 1

(210) **O 130930**

- (220) 17.3.1998
(320) 17.3.1998
(511) 11

MASTER

- (510) (11) pevná a mobilní topná zařízení spalující tekuté palivo pro použití v domácnosti a v průmyslu, s výjimkou aluminiových radiátorů, elektrických topných zařízení a vodních topných zařízení.

- (730) **DESA International, Inc.**, 2701 Industrial Dr., Bowling Green, Spojené státy americké, Kentucky
(740) JUDr. Traplová Jarmila, Advokátní a patentová kancelář Traplová, Hakr, Kubát, Přístavní 24, Praha 7

(210) **O 130965**

- (220) 18.3.1998
(320) 18.3.1998
(511) 5
(540)



- (510) (5) výrobky lékárnické, veterinářské a hygienické, zejména antibiotické přípravky, diabetické přípravky pro léčebné účely, potraviny pro batolata, náplastě, materiál pro obvazy, materiály pro plombování zubů a pro zubní otisky, dezinfekční přípravky, výrobky pro hubení škodlivých zvířat, fungicidy, herbicidy.
(730) **Pfizer Inc.**, 235 East 42nd Street, New York, Spojené státy americké, New York
(740) JUDr. Ing. Hořejš Milan, Čermák, Hořejš, Vrba - advokátní a patentová kancelář, Národní 32, Praha 1

(210) **O 130987**

- (220) 19.3.1998
(320) 19.3.1998
(511) 6, 8, 19, 37, 41

ROMBA DRYWALL CZ

- (510) (6) obecné kovy, zámečnické výrobky, výrobky z kovů - prvky pro suché zdění, konstrukční profily, úchyty, spojovací materiály, kovové rohy apod.; (8) nářadí a přístroje s ručním pohonem, zejm. nářadí a přístroje pro montáž a povrchovou úpravu sádrokartonových konstrukcí; (19) stavební materiál nekovový, zejm. sádrokartonové desky, plastové a dřevěné lišty a desky, izolační desky, tmely pro suché zdění; (37) stavebnictví, opravy, instalační služby, zejm. montážní a zakončovací práce v oboru sádrokartonářství, stavební a montážní práce využívající různých programů pro suché zdění; (41) školení, zejména rekvalifikační a další školení v oblasti sádrokartonářských technologií, postupů a know-how.
(730) **Lahulek Roman**, Husova 156, Pardubice, Česká republika

(210) **O 130998**

- (220) 19.3.1998
(320) 19.3.1998
(511) 9

Silicon Graphics ORIGIN

- (510) (9) počítačový hardware a instruktážní manuály v elektronické formě prodávané s ním jako jeho jednotka.
(730) **SILICON GRAPHICS, INC.**, 2011 North Shoreline Boulevard, Mountain View, Spojené státy americké, California
(740) JUDr. Rott Vladimír, Rott, Růžička a Guttman, patentová, známková a právní kancelář, Nad Štolou 12, Praha 7

- (210) **O 131017**
 (220) 20.3.1998
 (320) 20.3.1998
 (511) 25, 28, 35, 36, 41
 (540)



- (510) (25) oděvy pro gymnastiku a sporty, boty - sportovní obuv; (28) nářadí pro sporty a jiné hry; (35) reklamní činnost vč. distribuce zboží k reklamním účelům, zprostředkování zaměstnání, zprostředkování obchodních záležitostí, marketing, průzkum a analýzy trhu, poradenství v organizačních a provozně-ekonomických otázkách, rozmnožování dokumentů; (36) zprostředkování obchodu a služeb pro pojišťovny, finanční a peněžní ústavy, makléřské firmy apod., zprostředkování finančních operací, úvěrové poradenství, zprostředkování úvěrů, zprostředkování obchodů s nemovitostmi a hypotékami; (41) činnost vyučovací a vzdělávací, vychovávání, vyučování cizích řečí, doškolování, pořádání sportovních soutěží, vydávání a zveřejňování knih a časopisů.
- (730) **CASIOPEA, s.r.o.**, Skaláků 4, Praha 4, Česká republika

- (210) **O 131090**
 (220) 24.3.1998
 (320) 24.3.1998
 (511) 32, 35, 41
 (540)



- (510) (32) minerální vody, limonády, stolní voda; (35) propagační a reklamní činnost; (41) pořádání sportovních akcí - propagačních závodů.
- (730) **Karlovarské minerální vody a.s.**, Horova 3, Karlovy Vary, Česká republika
- (740) JUDr. Sodomka Jaroslav, U Prašné brány 3, Praha 1

- (210) **O 131091**
 (220) 24.3.1998
 (320) 24.3.1998
 (511) 32, 35, 41
 (540)



- (510) (32) minerální vody, limonády, stolní voda; (35) propagační a reklamní činnost; (41) pořádání sportovních akcí, zvláště propagačních závodů.
- (730) **Karlovarské minerální vody a.s.**, Horova 3, Karlovy Vary, Česká republika

- (740) JUDr. Sodomka Jaroslav, U Prašné brány 3, Praha 1

- (210) **O 131109**
 (220) 25.3.1998
 (320) 25.3.1998
 (511) 3

TIXONA

- (540)
 (510) (3) mycí a čistící prostředky.
 (730) **Linhart Zdeněk**, Ottova 312, Rakovník, Česká republika

- (210) **O 131110**
 (220) 25.3.1998
 (320) 25.3.1998
 (511) 9, 42

UNICON

- (540)
 (510) (9) software; (42) tvorba software.
 (730) **RNDr. Horský Vladimír, CSc.**, Makovského 1337, Praha 6, Česká republika

- (210) **O 131173**
 (220) 26.3.1998
 (320) 26.3.1998
 (511) 3, 5, 35
 (540)



- (510) (3) pleťové krémy, rtěnky, pudry, řasenky, tužky na obočí, laky na nehty, laky na vlasy, vlasové šampóny, koupelové pěny, toaletní mýdla a další přípravky pleťové, tělové a vlasové kosmetiky a parfumerie; (5) pleťové a vlasové přípravky s léčebnými účinky, pleťové a vlasové přípravky s obsahem vitamínů; (35) zprostředkování obchodních záležitostí týkajících se výrobků zařazených do tříd č. 3 a 5.
- (730) **ANNE COSMETICS s.r.o.**, Tuřanské nám. 25, Brno, Česká republika
- (740) Ing. Kučera Zdeněk, Padělky 548 (P.O.BOX 92), Slušovice

- (210) **O 131204**
 (220) 26.3.1998
 (320) 26.3.1998
 (511) 5, 10

LOC-PAIN

- (540)
 (510) (5) farmaceutické přípravky a látky; (10) přístroje a nástroje chirurgické, lékařské, zubolékařské a zvěrolékařské, vč. speciálního nábytku pro tyto obory a přístrojů a zdravotnických pomůcek jako ortopedické bandáže, zdravotnické výrobky z gumy, protézy apod.
- (730) **ASTRA AKTIEBOLAG**, Västra Mälarehamnen 9, Södertälje, Švédsko
- (740) JUDr. Koreček Ivan, Advokátní a patentová kancelář, Na baště sv. Jiří č. 9, Praha 6

- (210) **O 131245**
 (220) 27.3.1998
 (320) 27.3.1998
 (511) 5

- (540) **OCUMETER PLUS**
 (510) (5) oční kapky s automatickými dávkovači, zajišťujícími jednotnou velikost kapek pro léčbu očí.
 (730) **MERCK & CO., Inc.**, One Merck Drive, P.O.Box 100, Whitehouse Station, Spojené státy americké, New Jersey
 (740) JUDr. Ing. Hořejš Milan, Čermák, Hořejš, Vrba - advokátní a patentová kancelář, Národní 32, Praha 1

- (210) **O 131278**
 (220) 30.3.1998
 (320) 30.3.1998
 (511) 18, 25
 (540)

Picarou

- (510) (18) kožená galanterie; (25) obuv.
 (730) **BENETOM, spol. s r.o.**, Louky 351, Zlín, Česká republika
 (740) Ing. Janoščík Jiří, Přílucká 4120, Zlín

- (210) **O 131279**
 (220) 30.3.1998
 (320) 30.3.1998
 (511) 18, 25

PICARON

- (510) (18) kožená galanterie; (25) obuv.
 (730) **BENETOM, spol. s r.o.**, Louky 351, Zlín, Česká republika
 (740) Ing. Janoščík Jiří, Přílucká 4120, Zlín

- (210) **O 131280**
 (220) 30.3.1998
 (320) 30.3.1998
 (511) 18, 25
 (540)

**COLLINE
BLANC**

- (510) (18) kožená galanterie; (25) obuv.
 (730) **BENETOM, spol. s r.o.**, Louky 351, Zlín, Česká republika
 (740) Ing. Janoščík Jiří, Přílucká 4120, Zlín

- (210) **O 131281**
 (220) 30.3.1998
 (320) 30.3.1998
 (511) 18, 25

COLLINE BLANC

- (510) (18) kožená galanterie; (25) obuv.
 (730) **BENETOM, spol. s r.o.**, Louky 351, Zlín, Česká republika
 (740) Ing. Janoščík Jiří, Přílucká 4120, Zlín

- (210) **O 131282**
 (220) 30.3.1998
 (320) 30.3.1998
 (511) 18, 25

- (510) (18) kožená galanterie; (25) obuv.
 (730) **BENETOM, spol. s r.o.**, Louky 351, Zlín, Česká republika

(540)

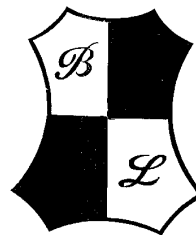

- (740) Ing. Janoščík Jiří, Přílucká 4120, Zlín

- (210) **O 131355**
 (220) 1.4.1998
 (320) 1.4.1998
 (511) 6, 9, 37, 39, 40, 42
 (540)



- (510) (6) kovový stavební materiál, zámečnické a klempířské kovové potřeby; (9) elektrická měřicí a regulační zařízení; (37) služby klempířů a zámečníků; (39) doprava a přenos elektřiny a tepla; (40) výroba a odbyt elektřiny a tepla, nakládání s odpady; (42) stavebně projekční práce, inženýrská činnost, vypracování studií v oboru tepelného hospodářství, inspekce stavebních projektů, otevírání bezpečnostních zámků.
 (730) **ČESKÁ TEPLÁRENSKÁ s.r.o.**, Uslavská 32, Plzeň, Česká republika

- (210) **O 131357**
 (220) 1.4.1998
 (320) 1.4.1998
 (511) 29
 (540)



- (510) (29) maso, ryby, zejména rybí filé.
 (590) Barevná
 (730) **ROSTOM s.r.o.**, Přerušená 189, Praha 6, Česká republika

- (210) **O 131358**
 (220) 1.4.1998
 (320) 1.4.1998
 (511) 29
 (510) (29) maso, ryby, zejména rybí filety.
 (590) Barevná

(540)

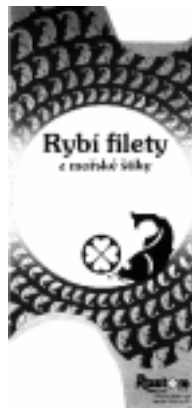

(730) **ROSTOM s.r.o.**, Přerušená 189, Praha 6, Česká republika

(210) **O 131412**

(220) 2.4.1998

(320) 2.4.1998

(511) 9

(540)

(510) (9) software vztahující se ke kancelářským projektům a plánování.

(730) **Herman Miller inc.**, 855 East Main Avenue, Zeeland, Spojené státy americké, Michigan

(740) JUDr. Rott Vladimír, Rott, Růžička a Guttmann, patentová, známková a právní kancelář, Nad Štolou 12, Praha 7

(210) **O 131439**

(220) 3.4.1998

(320) 3.4.1998

(511) 30

(540)

(510) (30) pečivo.

(730) **AVES spol. s r.o.**, Pod Hybšmankou 3, Praha 5, Česká republika

(210) **O 131459**

(220) 6.4.1998

(320) 6.4.1998

(511) 19, 37, 40

(540)

(510) (19) dlažba ze všech druhů materiálů mimo kovu, dlaždice na dláždění, dlaždice mozaikové, dlaždice vegetační, nekovové obrubníky, kameninové a cementové roury, cementové desky a cihly; (37) dlaždičské práce a kladení dlažeb, opravy a údržba dlažby; (40) úprava a zpracování dlaždic, dlažby, obrubníků, cementových a kameninových desek, cihel a rour.

(730) **PREFA BRNO, a.s.**, Kotlářská 53, Brno, Česká republika

(740) Kořistka Martin, Karpatská 3, p.o.box 8, Brno 25

(210) **O 131460**

(220) 6.4.1998

(320) 6.4.1998

(511) 19, 37, 40

(540)

(510) (19) dlažba ze všech druhů materiálů mimo kovu, dlaždice na dláždění, dlaždice mozaikové, dlaždice vegetační, nekovové obrubníky, kameninové a cementové roury, cementové desky a cihly; (37) dlaždičské práce a kladení dlažeb, opravy a údržba

dlažby; (40) úprava a zpracování dlaždic, dlažby, obrubníků, cementových a kameninových desek, cihel a rour.

(730) **PREFA BRNO, a.s.**, Kotlářská 53, Brno, Česká republika

(740) Kořistka Martin, Karpatská 3, p.o.box 8, Brno 25

(210) **O 131461**

(220) 6.4.1998

(320) 6.4.1998

(511) 19, 37, 40

(540)

(510)

DORA

(19) dlažba ze všech druhů materiálů mimo kovu, dlaždice na dláždění, dlaždice mozaikové, dlaždice vegetační, nekovové obrubníky, kameninové a cementové roury, cementové desky a cihly; (37) dlaždičské práce a kladení dlažeb, opravy a údržba dlažby; (40) úprava a zpracování dlaždic, dlažby, obrubníků, cementových a kameninových desek, cihel a rour.

(730) **PREFA BRNO, a.s.**, Kotlářská 53, Brno, Česká republika

(740) Kořistka Martin, Karpatská 3, p.o.box 8, Brno 25

(210) **O 131480**

(220) 6.4.1998

(320) 6.4.1998

(511) 6, 19

(540)

(510)

VELFAC

(6) kovové stavební materiály, okna včetně reverzibilních oken, okna otevíraná kolem svislé osy, okna otevíraná kolem vodorovné osy, stavební části ve formě fasádních panelů a obložení, části oken, dveře, okenní žaluzie, a to vše z kovu; (19) stavební materiály nekovové, okna včetně reverzibilních oken, okna otevíraná kolem svislé osy, okna otevíraná kolem vodorovné osy, stavební části ve formě fasádních panelů a obložení, části oken, sklo pro stavební účely, dveře.

(730) **VELUX Industri A/S**, Tobaksvejen 10, Soborg, Dánsko

(740) Patentservis Praha a.s., Jívenská 1273/1, Praha 4

(210) **O 131481**

(220) 6.4.1998

(320) 6.4.1998

(511) 19

(540)

(510) (19) stavební materiály nekovové, okna včetně reverzibilních oken, okna otevíraná kolem svislé osy, okna otevíraná kolem vodorovné osy, stavební části ve formě fasádních panelů a obložení, části oken, sklo pro stavební účely, dveře.

(590) Barevná

(730) **VELUX Industri A/S**, Tobaksvejen 10, Soborg, Dánsko

(740) Patentservis Praha a.s., Jívenská 1273/1, Praha 4

(210) **O 131496**

(220) 7.4.1998

(320) 7.4.1998

(511) 37, 40, 42

(540)



- (510) (37) odborné zavěšení a naaranžování; (40) šití zá-
věsů a textilních doplňků v anglickém stylu; (42)
tvorba designu.
(730) **Kuchtová Alena**, Jindřicha Plachty 3, Praha 5,
Česká republika

(210) **O 131656**

- (220) 9.4.1998
(320) 9.4.1998
(511) 30
(540)

ČOKOLETO

- (510) (30) sypká směs s kousky čokolády pro přípravu
pečiva.
(730) **LABETA s.r.o.**, Staré Jesenčany 87, Pardubice,
Česká republika
(740) Ing. Král Jiří, patentový zástupce, Štěpánská 45,
Praha 1

(210) **O 131657**

- (220) 9.4.1998
(320) 9.4.1998
(511) 9
(540)



- (510) (9) stykače, relé, časová relé, rozvaděče, rozvaděčo-
vé skříně, datové rozvaděče, elektromagnetické
ventily, selenoidové ventily, přepěťové ochrany, mo-
torové chrániče a jističe, časové spínače.
(730) **ELDI spol. s r.o.**, Novodvorská 1010/14, Praha 4,
Česká republika
(740) Ing. Král Jiří, patentový zástupce, Štěpánská 45,
Praha 1

(210) **O 131697**

- (220) 9.4.1998
(320) 9.4.1998
(511) 5, 16, 31
(540)

AGX

- (510) (5) výrobky farmaceutické, zvěrolékařské a zdra-
votnické, výrobky dietetické k lékařským účelům,
potraviny pro děti, náplasti, obvazový materiál,
hmoty k plombování zubů a na zubní otisky, de-
sinfekční prostředky, prostředky k ničení plevele a k
hubení živočišných škůdců; (16) papír a výrobky z
papíru, lepenka a kartonážní výrobky, tiskoviny, ča-
sopisy, periodika, knihy, knihařské výrobky, fo-
tografie, papírnické zboží, lepidla /kancelářská a pro
domácnost/, štetce, psací stroje a kancelářské potře-
by /kromě nábytku/, učební a školní potřeby a po-
můcky /kromě přístrojů/, hrací karty, tiskařské
štočky, obalové materiály z plastických hmot; (31)
výrobky zemědělské, zahradnické, lesnické a seme-

na neobsažené v jiných třídách, živá zvířata, čerstvé
ovoce a zelenina, semena, živé rostliny a přírodní
květiny, krmiva pro dobytek, slad.

- (730) **Agribrands International, Inc.**, 9811 South Forty
Drive, St. Louis, Spojené státy americké, Missouri
(740) JUDr. Frischmann Petr, Zeiner Golan Nir &
Partners, Maiselova 15, Praha 1

(210) **O 131719**

- (220) 10.4.1998
(320) 10.4.1998
(511) 35, 36
(540)

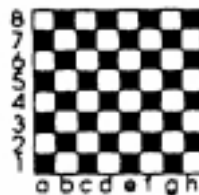

- (510) (35) činnost auditora, činnost daňového poradce,
činnost likvidátorů a správců konkurzní podstaty,
účetní poradenství, činnost ekonomických a organi-
začních poradců, vč. vedení účetnictví a ověřování
účetní závěrky a uzávěrky, konzultace v uvedených
oblastech; (36) daňové odhady, oceňování majetku,
konzultace v uvedených oblastech.
(730) **Ing. Valentová Zdenka**, Rodopská 3148, Praha 4,
Česká republika
(740) Ing. Smrčková Marie, Ctiradova 1, Praha 4

(210) **O 131825**

- (220) 14.4.1998
(320) 14.4.1998
(511) 9, 16
(540)



- (510) (9) nosiče záznamů nahrané, časopisy v jiné než v
papírové formě, časopisy v elektronické formě; (16)
tiskoviny, časopisy, periodika, knihy.
(730) **Ehrlich Petr**, Sochařská 13, Praha 7, Česká republi-
ka
(740) Lukajová Dana, patentový zástupce, Advokátní a
patentová kancelář Vyskočil, Krošlák a spol.,
Petrská 12, Praha 1

(210) **O 131874**

- (220) 15.4.1998
(320) 15.4.1998
(511) 9, 14, 18, 25
(540)



- (510) (9) brýle; (14) sportovní a společenské hodinky; (18)
kožené tašky, brašny, batohy a kufry, sportovní
tašky, brašny a batohy; (25) sportovní a společenské
oděvy, spodní prádlo, ponožky, trička, košile, svetry,

- teplákové soupravy, sportovní trikoty, úbory, bundy, klobouky, čepice, rukavice.
 (730) **APMART, spol. s r.o.**, Osadní 28, Praha 7, Česká republika

- (210) **O 131876**
 (220) 15.4.1998
 (320) 15.4.1998
 (511) 6, 7, 9, 11, 19, 42
 (540)



- (510) (6) zásobníky a síla kovová, zábrany a oddělovací boxy ve stájích kovové, stavebnicové systémy budov pro odchov drůbeže, prasat a jiných hospodářských zvířat kovové; (7) šnekové dopravníky, kolečkové dopravníky; (9) řídicí počítače, komunikační a řídicí programové vybavení počítačů; (11) ventilační, klimatizační a topné systémy; (19) zásobníky a síla nekovová, zábrany a oddělovací boxy ve stájích nekovové, stavebnicové systémy budov pro odchov drůbeže, prasat a jiných hospodářských zvířat nekovové; (42) tvorba software.
 (730) **DYBDAHL AUTOMATIC CONTROL SYSTEMS A/S**, Viborgvej 3, Norre Snede, Dánsko
 (740) JUDr. Bezděk Robert, CSc., Advokátní kancelář Brož & Sokol, Sokolská třída 60, Praha 2 - Nové Město

- (210) **O 131898**
 (220) 16.4.1998
 (320) 16.4.1998
 (511) 16, 41
 (540)



- (510) (16) neperiodické a periodické publikace; (41) vydavatelství.
 (730) **Mladá fronta, a.s.**, Radlická 61, Praha 5, Česká republika

- (210) **O 131899**
 (220) 16.4.1998
 (320) 16.4.1998
 (511) 16, 41
 (540) **KLUB PŘÁTEL POEZIE**
 (510) (16) neperiodické a periodické publikace; (41) vydavatelství.
 (730) **Mladá fronta, a.s.**, Radlická 61, Praha 5, Česká republika

- (210) **O 131900**
 (220) 16.4.1998
 (320) 16.4.1998
 (511) 16, 41
 (540)



- (510) (16) neperiodické a periodické publikace; (41) vydavatelství.
 (730) **Mladá fronta, a.s.**, Radlická 61, Praha 5, Česká republika

- (210) **O 131901**
 (220) 16.4.1998
 (320) 16.4.1998
 (511) 16, 41
 (540)



- (510) (16) neperiodické a periodické publikace; (41) vydavatelství.
 (730) **Mladá fronta, a.s.**, Radlická 61, Praha 5, Česká republika

- (210) **O 131982**
 (220) 17.4.1998
 (320) 17.4.1998
 (511) 12
 (540) **AUTA S RYTMEM ŽIVOTA**
 (510) (12) vozidla, dopravní prostředky pozemní.
 (730) **Renault Česká republika, a.s.**, IBC Pobřežní 3, Praha 8, Česká republika
 (740) JUDr. Švorčík Otakar, Společná advokátní kancelář Všeťečka a partneři, Hálkova 2, Praha 2

- (210) **O 131983**
 (220) 17.4.1998
 (320) 17.4.1998
 (511) 1
 (540) **SYLOBLOC**
 (510) (1) chemikálie ve tř. 1, zejm. mikronizovaný oxid křemičitý pro různá použití vč. použití jako antiblokuující přípravek.
 (730) **W.R.Grace & Co.-Conn.**, 1114 Avenue of the Americas, New York, Spojené státy americké, New York
 (740) JUDr. Kalenský Petr, Společná advokátní kancelář Všeťečka a partneři, Hálkova 2, Praha 2

- (210) **O 132007**
 (220) 20.4.1998
 (320) 20.4.1998
 (511) 32, 33, 41
 (540) **VINAŘSKÝ POHÁR**
 (510) (32) nealkoholické nápoje všeho druhu; (33) vína všeho druhu, lihoviny, likéry; (41) výchovná a zá-

bavní činnost, produkční a agenturní činnost v oblasti kultury, pořádání soutěží.

(730) **WTM s.r.o.**, U dubu 53, Praha 4, Česká republika

(210) **O 132008**

(220) 20.4.1998

(320) 29.1.1998

(511) 7, 9

(540)

Universalbinder

(510) (7) stroje pro grafický průmysl, snášečí stroje, vkládací stroje, přiváděče lepenkových přířezů, uchopovací dopravní ústrojí, ořezávačky, stroje na výrobu krabic, navíjecí stroje a/nebo strojní navíjecí ústrojí, ostříhovací stroje nebo strojní ostříhovací ústrojí, odesílací zařízení - odesílací stoly, manipulační stroje a/nebo strojní manipulační ústrojí, vkládací stroje nebo strojní vkládací ústrojí pro podávací stroje, přepravníky, tiskací systémy s inkoustovou tryskou; (9) softwarové a hardwarové výrobky spadající do této třídy.

(730) **Heidelberger Druckmaschinen Aktiengesellschaft**, Kurfürsten Anlage 52-60, Heidelberg, Německo

(740) JUDr. Čermák Karel, Čermák, Hořejš, Vrba - advokátní a patentová kancelář, Národní 32, Praha 1

(210) **O 132022**

(220) 20.4.1998

(320) 20.4.1998

(511) 9, 16, 41, 42

(540)

UWC

(510) (9) nezávislé telefony, spínací sítě základních stanic, počítačové programy pro nezávislé telefony a telekomunikační přístroje k provádění služeb v oblasti bezdrátového přenosu hlasu, dat a faxu; (16) tiskoviny, zejména brožury, návody a jiné publikace související s telekomunikacemi; (41) pořádání vzdělávacích konferencí, které souvisejí s telekomunikacemi; (42) pokládání a pronájem nezávislých telefonů, spínacích sítí základních stanic, realizace a pronájem telekomunikačních zařízení k provádění služeb v oblasti bezdrátového přenosu hlasu, dat a faxu.

(730) **Universal Wireless Communications Consortium, L.L.C.**, 8302 - 159th Place Northeast, Redmond, Spojené státy americké, Washington

(740) JUDr. Kalenský Petr, Společná advokátní kancelář Všecka a partneři, Hálkova 2, Praha 2

(210) **O 132031**

(220) 21.4.1998

(320) 21.4.1998

(511) 9, 16, 41

(540)



(510) (9) magnetické, magnetooptické a optické nosiče informací se záznamem zvuku a/nebo obrazu, např. audiokazety, videokazety, diskety a kompaktní disky, elektronický časopis; (16) tiskoviny a polygrafické výrobky, zejména periodické tiskoviny; (41) vydávání tiskovin a nosičů informací.

(730) **Strategie Praha, s.r.o.**, Elišky Peškové 13/749, Praha 5, Česká republika

(740) Ing. Reichel Pavel, Lopatecká 14, Praha 4

(210) **O 132086**

(220) 22.4.1998

(320) 22.4.1998

(511) 35, 36, 41

(540)



(510) (35) propagační činnost, pomoc při řízení obchodní činnosti, zprostředkování obchodní činnosti, činnost účetních poradců, péče o spisovou dokumentaci; (36) služby realitní kanceláře, zprostředkování pojištění, provádění dražeb mimo výkon rozhodnutí; (41) vydavatelství.

(590) Barevná

(730) **COOPER a.s.**, Alej Svobody 29, Plzeň, Česká republika

(210) **O 132101**

(220) 23.4.1998

(320) 23.4.1998

(511) 41

(540)

EUROPLEX

(510) (41) kinematografické služby pro účely vyučovací, vzdělávací a pro zábavu.

(730) **Cineplex Odeon (Barbados) Inc.**, c/o Peat Marwick Associates Limited, Hastings, Christ Church, Barbados

(740) JUDr. Koreček Ivan, Advokátní a patentová kancelář, Na baště sv. Jiří č. 9, Praha 6

(210) **O 132102**

(220) 23.4.1998

(320) 23.4.1998

(511) 41

(540)

STARPLEX

(510) (41) kinematografické služby pro účely vyučovací, vzdělávací a pro zábavu.

(730) **Cineplex Odeon (Barbados) Inc.**, c/o Peat Marwick Associates Limited, Hastings, Christ Church, Barbados

(740) JUDr. Koreček Ivan, Advokátní a patentová kancelář, Na baště sv. Jiří č. 9, Praha 6

(210) **O 132145**

(220) 24.4.1998

(320) 24.4.1998

(511) 36

(540)



(510) (36) pojišťovací služby.

(730) **Evropská Cestovní Pojišťovna, a.s.**, Kozí 5/916, Praha 1, Česká republika

(740) Patentservis Praha a.s., Jívanská 1273/1, Praha 4

(210) **O 132146**

(220) 24.4.1998

(320) 24.4.1998

(511) 36
(540)



(510) (36) pojišťovací služby.
(730) **Evropská Cestovní Pojišťovna, a.s.**, Kozí 5/916,
Praha 1, Česká republika
(740) Patentservis Praha a.s., Jívenská 1273/1, Praha 4

(210) **O 132150**
(220) 24.4.1998
(320) 24.4.1998
(511) 9, 16, 35, 38, 41, 42
(540)

MoonFace

(510) (9) aparáty a přístroje vědecké, geodetické, elektrické (spadající do této třídy), elektronické, fotografické, filmové, optické, přístroje pro vážení, měření, signalizaci, kontrolu, záchranu a přístroje učební, aparáty pro záznam, převod, reprodukci zvuku nebo obrazu, magnetické suporty zvukových záznamů, automatické distributory a mechanismy na mince, zapisovací pokladny, kalkulační stroje, přístroje pro zpracování informací a počítače včetně jejich jednotlivých součástí a náhradních dílů ze třídy 9, nosiče záznamů nahrané i nenahrané, audiovizuální programy, audioprogramy, videokazety nahrané i nenahrané, audiokazety nahrané i nenahrané, audiovizuální díla, hudební díla v rámci této třídy, CD disky, programové vybavení pro počítače, software, databáze, databázové produkty, informace a záznamy v elektronické podobě, informace a záznamy na jakémkoliv nosiči s výjimkou nosičů papírových ze třídy 16, data, databáze a jiné informační produkty v elektronických, datových, informačních a telekomunikačních sítích všeho druhu a na nosičích dat všeho druhu, související software a hardware, elektronické sítě, multimediální aplikace, multimediální informační katalogy, elektronické časopisy, elektronická periodika a knihy v elektronické podobě, počítačové hry, pohledy ilustrované se zvukovou nahrávkou, hlavolamy elektrické nebo elektronické, hrací skříňe uváděné v činnosti vhozením mince, reklamní přístroje na střídavé obrazy; (16) papír, lepenka a výrobky z těchto materiálů zařazené ve třídě 16 zejména výrobky z papíru, plakáty, fotografie, papír na balení doutníků a cigaret, pohlednice, gratulace, dopisní papíry, obálky, kalendáře zejména nástěnné a stolní, samolepky, obtisky, pexesa, hrací karty, puzzle, poznámkové bloky, desky na spisy, pořadače, omalovánky, activity books, balicí papír, papírové hračky, školní sešity, skicáky, tužky, pastelky, tuhy, gumy, ořezávátko, ořezávátko strojky, penály, papírové tašky, umělohmotné tašky, papírové kapesníky, hlavolamy, obaly všeho druhu papírové, těžítka, tiskoviny, časopisy, periodika, knihy, databáze a databázové produkty v papírové formě, informační produkty obecně v rámci této třídy, tiskárenské výrobky, písma pro tiskárny, losy, štočky, potřeby pro knižní vazby, lepidla pro papírenství nebo domácnost, materiál pro umělce, štetce, psací stroje a kancelářské potřeby (kromě nábytku), učební pomůcky, plastické nebo papírové

obaly obecně, listy, pytlíky a sáčky pro obalovou techniku, umělecké nebo ozdobné předměty z papíru nebo plastických hmot, obalové materiály z plastických hmot; (35) reklamní, inzertní a propagační činnost, reklamní, inzertní a propagační činnost prostřednictvím jakéhokoliv média, prostřednictvím telefonní sítě nebo datové sítě nebo informační sítě, poskytování informací a jiných informačních produktů všeho druhu, informačních produktů reklamního charakteru, multimediálních informací, inzerce a marketing, komerční využití Internetu v oblastech komerčních internetových médií a vyhledávacích služeb, on-line inzerce, organizační zajištění a pořádání prezentací, marketing a obchod, činnost reklamní agentury, zprostředkování v obchodních vztazích, zprostředkovatelská činnost v oblasti obchodu a průmyslu, merchandising, automatizované zpracování dat, reklama světelná, reklamní světelné přístroje; (38) výměna zpráv, šíření a výměna informací a zpráv, získávání zpráv a informací, šíření elektronických časopisů, informací, elektronických periodik a knih v elektronické podobě prostřednictvím počítačové sítě, zejména Internetu, pomocí satelitů aj., služby na Internetu, komunikace; (41) nakladatelství a vydavatelství vč. vydavatelství elektronických časopisů, periodik a knih, publikační činnost, nahrávání nosičů zvukových nebo obrazově zvukových nebo datových, půjčování nahraných zvukových a zvukově obrazových záznamů, výchovná, vzdělávací a zábavní činnost, organizace a provádění seminářů, školení, kursů, diskusních a tématických skupin; (42) tvorba software, tvorba internetových stránek (WWW), interaktivní a grafické programy, grafické práce, designérské práce, multimediální aplikace, programové projekty, tvorba informačních databází, podpora rozvoje komerčního využití Internetu, vyhledávací služby, organizační zajištění a pořádání prezentací v rámci počítačových sítí např. Internetu, služby na Internetu, poradenská činnost v oblasti výpočetní techniky a komunikací.

(730) **MOONFACE s.r.o.**, K rovinám 550/3, Praha 5, Česká republika
(740) Lukajová Dana, patentový zástupce, Advokátní a patentová kancelář Vyskočil, Krošlák a spol., Petrákova 12, Praha 1

(210) **O 132233**
(220) 28.4.1998
(320) 28.4.1998
(511) 3, 5, 30
(540)

Dr. Scheffler

(510) (3) mýdla, parfumerie, éterické oleje, prostředky k péči o tělo a kráslicí prostředky, vody na vlasy, prostředky k čištění zubů; (5) farmaceutické výrobky, přípravky pro péči o zdraví, dietní výrobky pro lékařské účely, zejm. ovocné čaje, bylinné čaje, izotomické nápoje, vitamíny, soli a stopové prvky, obilné klíčky a okvětní pyl pro zešťňhlovací a posilovací kúry, výtažky z léčivých bylin, dětská strava, náplasti a obvazový materiál, masti proti spálení sluncem a prostředky na ochranu před slunečnými paprsky pro lékařské účely, dezinfekční prostředky; (30) dietní potraviny pro jiné než lékařské účely, zejména: vitamíny, dietní soli a stopové prvky ve formě rozpouštěcího prášku, rozpouštěcích tablet a žvýkacích bonbónů, ovocné čaje, obilné přípravky /s výjimkou krmiv/, výživná strava pro těhotné a kojící ženy ve tř. 30, česnekové přípravky, kvasnicové přípravky.
(730) **Dr. Bruno Scheffler Nachf. GmbH**, Senefelderstrasse 44, Bergisch Gladbach, Německo

- (740) JUDr. Čermák Karel, Čermák, Hořejš, Vrba - advokátní a patentová kancelář, Národní 32, Praha 1

- (210) **O 132241**
 (220) 29.4.1998
 (320) 29.4.1998
 (511) 6, 7, 8, 11, 12, 37, 40
 (540)



- (510) (6) kovové odlitky, slitiny kovů, modely a formy pro slévárství; (7) stroje pro slévárny, kovové strojní součásti; (8) ruční nářadí a nástroje; (11) kovové součásti topných zařízení a rozvodů medií; (12) kovové součásti vozidel, zejména odlitky pro motorová vozidla; (37) opravy kovových výrobků, zejména odlitků; (40) zpracování materiálů, zejména zpracování kovů slévárstvím, pískování kovových odlitků.
- (730) **Ing. Matas Václav**, Pod nemocnicí 1114, Rokycany, Česká republika
- (740) JUDr. Tichý Jaromír, Tichý a Poláček, patentoví zástupci, Dominikánská 6, Plzeň

- (210) **O 132242**
 (220) 29.4.1998
 (320) 29.4.1998
 (511) 6, 7, 8, 11, 12, 37, 40
 (540)

MATAS

- (510) (6) kovové odlitky, slitiny kovů, modely a formy pro slévárství; (7) stroje pro slévárny, kovové strojní součásti; (8) ruční nářadí a nástroje; (11) kovové součásti topných zařízení a rozvodů medií; (12) kovové součásti vozidel, zejména odlitky pro motorová vozidla; (37) opravy kovových výrobků, zejména odlitků; (40) zpracování materiálů, zejména zpracování kovů slévárstvím, pískování kovových odlitků.
- (730) **Ing. Matas Václav**, Pod nemocnicí 1114, Rokycany, Česká republika
- (740) JUDr. Tichý Jaromír, Tichý a Poláček, patentoví zástupci, Dominikánská 6, Plzeň

- (210) **O 132249**
 (220) 29.4.1998
 (320) 29.4.1998
 (511) 35, 36, 39, 40
 (540)



- (510) (35) činnost ekonomických a organizačních poradců v oblasti nakládání s odpady; (36) zprostředkovatelské služby v oblasti pronájmů, pronájem budov; (39) přeprava, doprava a skladování odpadů, přepra-

va, doprava a skladování nebezpečných odpadů, silniční doprava nákladní, dodávky elektřiny a tepla; (40) nakládání s odpady včetně nebezpečných odpadů, zejména jejich shromažďování, třídění, úprava, využívání a zneškodňování, výroba elektřiny a tepla.

- (590) Barevná
 (730) **Spalovna a komunální odpady Brno, a.s.**, Jedovnická 2, Brno, Česká republika
 (740) Ing. Žák Vítězslav, Lidická 51, Brno

- (210) **O 132357**
 (220) 30.4.1998
 (320) 30.4.1998
 (511) 1, 2, 3
 (540)



- (510) (1) chemické výrobky určené pro průmysl, vědy a fotografii, pro zemědělství, zahradnictví a lesnictví, umělé pryskyřice v surovém stavu, plastické hmoty v surovém stavu, hasicí látky, hasicí prostředky, ha-sební sloučeniny, hasicí směsi a výrobky, chemické výrobky určené ke konzervování potravin, lepidla pro průmysl; (2) barvy, nátěry, laky, ochranné výrobky proti korozi a proti deteriorizaci dřeva, barviva, mořidla, přírodní pryskyřice v surovém stavu; (3) přípravky pro bělení a jiné prostředky k praní, přípravky pro čištění, leštění, odmašťování a broušení, mýdla, parfumerie, vonné oleje, kosmetika, vlasové vody, šampony, zubní pasty.
- (730) **Čížek Vladimír**, Sídliště II. 960, Bystřice nad Pernštejnem, Česká republika
- (740) Ing. Pitrman Přemysl, Brichtova 813, Praha 5

- (210) **O 132358**
 (220) 30.4.1998
 (320) 30.4.1998
 (511) 1, 2, 3
 (540)

RADIÁTOR

- (510) (1) chemické výrobky určené pro průmysl, vědy a fotografii, pro zemědělství, zahradnictví a lesnictví, umělé pryskyřice v surovém stavu, plastické hmoty v surovém stavu, hasicí látky, hasicí prostředky, ha-sební sloučeniny, hasicí směsi a výrobky, chemické výrobky určené ke konzervování potravin, lepidla pro průmysl; (2) barvy, nátěry, laky, ochranné výrobky proti korozi a proti deteriorizaci dřeva, barviva, mořidla, přírodní pryskyřice v surovém stavu; (3) přípravky pro bělení a jiné prostředky k praní, přípravky pro čištění, leštění, odmašťování a broušení, mýdla, parfumerie, vonné oleje, kosmetika, vlasové vody, šampony, zubní pasty.
- (730) **Čížek Vladimír**, Sídliště II. 960, Bystřice nad Pernštejnem, Česká republika
- (740) Ing. Pitrman Přemysl, Brichtova 813, Praha 5

- (210) **O 132395**
 (220) 4.5.1998
 (320) 4.5.1998
 (511) 7, 11
 (540)

DIANA

- (510) (7) kuchyňské strojky elektrické na drcení, tření, míchání, mletí a obdobné; (11) kuchyňská kamna, trouby, sporáky, krby a vařáky plynové i elektrické, kuchyňské náčiní elektrické.
- (730) **LIBELA s.r.o.**, Zámecká 47/4, Český Dub, Česká republika

(740) Ing. Loskotová Jarmila, Smíchovská 339, Praha 5-Řeporyje

(210) **O 132436**

(220) 5.5.1998
(320) 5.5.1998
(511) 1, 16, 42
(540)



(510) (1) lepidla a tmely, zejména sekundová lepidla kyanokrylátová, epoxydová lepidla a tmely, kontaktní tmely polychlorprenové, emulzní lepidla, silikonová lepidla, rozpouštědlová lepidla, dispersní lepidla, tavná lepidla, náplně do lepicích pistolí; (16) lepidla na papír; (42) poradenská činnost k výše uvedeným výrobkům.

(730) Ing. Jiří Zapletal, Kokory 18, Kokory, Česká republika

(740) JUDr. Rott Vladimír, Rott, Růžička a Guttman, patentová, známková a právní kancelář, Nad Štolou 12, Praha 7

(210) **O 132437**

(220) 5.5.1998
(320) 5.5.1998
(511) 1, 16, 42
(540)



(510) (1) lepidla a tmely, zejména sekundová lepidla kyanokrylátová, epoxydová lepidla a tmely, kontaktní tmely polychlorprenové, emulzní lepidla, silikonová lepidla, rozpouštědlová lepidla, dispersní lepidla, tavná lepidla, náplně do lepicích pistolí; (16) lepidla na papír; (42) poradenská činnost k výše uvedeným výrobkům.

(730) Ing. Jiří Zapletal, Kokory 18, Kokory, Česká republika

(740) JUDr. Rott Vladimír, Rott, Růžička a Guttman, patentová, známková a právní kancelář, Nad Štolou 12, Praha 7

(210) **O 132438**

(220) 5.5.1998
(320) 5.5.1998
(511) 1
(540)

BARDAP

(510) (1) chemikálie pro použití při výrobě přípravků pro domácnost a všeobecných průmyslových přípravků.

(730) LONZA INC., 17-17 Route 208, Fair Lawn, Spojené státy americké, New Jersey

(740) JUDr. Zelený Pavel, Společná advokátní kancelář Všečeka a partneři, Hájkova 2, Praha 2

(210) **O 132546**

(220) 11.5.1998
(320) 11.5.1998
(511) 35, 36, 42
(540)



(510) (35) zprostředkování obchodních záležitostí, obchodní poradenské služby, marketing, průzkum a analýza trhu, zejména trhu s realitami, správa cizích obchodních zájmů; (36) daňové služby, management investičního kapitálu, pojišťovnictví, poskytování peněžních služeb, finančnictví, zprostředkování finančních operací, úvěrové poradenství a zprostředkování úvěrů a hypoték, makléřství, bankovní služby, poradenské a zprostředkovatelské služby v oblasti nemovitého majetku, správa a nakládání s nemovitým majetkem, oceňování, odhady a posudky, věcná majetková správa a zprostředkovatelství, pronájem a leasing nemovitostí, investování do cenných papírů, hospodaření s cennými papíry, nákup, prodej, uložení a správa cenných papírů, činnost realitní kanceláře; (42) odborné poradenství a služby ve stavebnictví, projektování a konstrukce, inženýrské služby, právní a technické poradenství, stavební dohled.

(730) **CB Richard Ellis Inc., a Delaware corporation**, 533 South Fremont Avenue, Los Angeles, Spojené státy americké, California

(740) Ing. Vandělková Jana, Patentová kancelář, Zelený pruh 99, Praha 4

(210) **O 132547**

(220) 11.5.1998
(320) 11.5.1998
(511) 35, 36, 42
(540)

NAVIGATING A NEW WORLD

(510) (35) zprostředkování obchodních záležitostí, obchodní poradenské služby, marketing, průzkum a analýza trhu, zejména trhu s realitami, správa cizích obchodních zájmů; (36) daňové služby, management investičního kapitálu, pojišťovnictví, poskytování peněžních služeb, finančnictví, zprostředkování finančních operací, úvěrové poradenství a zprostředkování úvěrů a hypoték, makléřství, bankovní služby, poradenské a zprostředkovatelské služby v oblasti nemovitého majetku, správa a nakládání s nemovitým majetkem, oceňování, odhady a posudky, věcná majetková správa a zprostředkovatelství, pronájem a leasing nemovitostí, investování do cenných papírů, hospodaření s cennými papíry, nákup, prodej, uložení a správa cenných papírů, činnost realitní kanceláře; (42) odborné poradenství a služby ve stavebnictví, projektování a konstrukce, inženýrské služby, právní a technické poradenství, stavební dohled.

(730) **CB Richard Eliis, Inc. a Delaware corporation**, 533 South Fremont Avenue, Los Angeles, Spojené státy americké, California

(740) Ing. Vandělková Jana, Patentová kancelář, Zelený pruh 99, Praha 4

(210) **O 132548**

(220) 11.5.1998

(320) 11.5.1998

(511) 35, 36, 42

(540)

CB  Richard Ellis

(510) (35) zprostředkování obchodních záležitostí, obchodní poradenské služby, marketing, průzkum a analýza trhu, zejména trhu s realitami, správa cizích obchodních zájmů; (36) daňové služby, management investičního kapitálu, pojišťovnictví, poskytování peněžních služeb, finančnictví, zprostředkování finančních operací, úvěrové poradenství a zprostředkování úvěrů a hypoték, makléřství, bankovní služby, poradenské a zprostředkovatelské služby v oblasti nemovitého majetku, správa a nakládání s nemovitým majetkem, oceňování, odhady a posudky, věcná majetková správa a zprostředkovatelské služby s nemovitostmi, pronájem a leasing nemovitostí, investování do cenných papírů, hospodaření s cennými papíry, nákup, prodej, uložení a správa cenných papírů, činnost realitní kanceláře; (42) odborné poradenství a služby ve stavebnictví, projektování a konstrukce, inženýrské služby, právní a technické poradenství, stavební dohled.

(730) **CB Richard Ellis Inc., a Delaware corporation**, 533 South Fremont Avenue, Los Angeles, Spojené státy americké, Kalifornie

(740) Ing. Vandělková Jana, Patentová kancelář, Zelený pruh 99, Praha 4

(210) **O 132571**

(220) 12.5.1998

(320) 13.11.1997

(511) 9, 42

(540)

STM

(510) (9) elektrické nebo elektronické součástky, zejména polovodiče, elektronické obvody, mikroobvody, integrované obvody, mikroprocesory, mikrořadiče, paměťové obvody a montáže z těchto součástek, zařízení, přístroje a metody pro navrhování, výrobu a zkoušení těchto součástek, předlohy pro výrobu polovodičových součástek, software, prázdné paměťové štítky a programy pro použití při navrhování, výrobě nebo činnosti integrovaných obvodů; (42) zakázkové navrhování elektrických a elektronických součástek, výroba a zkoušení příslušenství, inženýrské služby, a to poskytování analýz a výstupních zpráv o navrhování a činnosti elektrických a elektronických součástek, výroba, navrhování a zkoušení příslušenství.

(730) **SGS-THOMSON MICROELECTRONICS N.V.**, Strawinskylaan 1025, Amsterdam, Holandsko

(740) JUDr. Rott Vladimír, Rott, Růžička a Guttman, patentová, známková a právní kancelář, Nad Štolou 12, Praha 7

(210) **O 132586**

(220) 13.5.1998

(320) 13.5.1998

(511) 6, 9, 11, 17, 35, 36, 37, 39, 40, 42

(540)



(510) (6) kovové materiály stavební, tyčové, profilové, plechy, trouby, trubky, ohyby, tvarovky, fitinky, potrubní armatury uzavírací v jiné třídě neobsažené, nádrže a nádoby kovové, spojovací materiál kovový, kovové konstrukce, plošiny, lávky, schodiště, zámečnické výrobky spadající do této třídy; (9) elektrické rozvaděče; (11) potrubní armatury regulační, redukční a pojistné, zařízení regulační, měřicí a signalizační, potrubní armatury (kohouty, ventily, šoupátka a zpětné klapky) v jiných třídách neobsažené; (17) materiály těsnicí a ucpávkové, jiné materiály z pryže, například hadice, trouby, trubky, ohyby a tvarovky nekovové, spojovací materiály z plastických hmot, materiály izolační; (35) zprostředkování obchodu kovovými materiály, potrubními armaturami, vč. uzavíracích, regulačních, redukčních a pojistných, materiály těsnicími, ucpávkovými a izolačními, materiály z pryže, nekovovými materiály pro rozvody vody a spojovací materiály; (36) investorská činnost ve stavebnictví; (37) montáže, opravy a údržba vyhrazených elektrických zařízení, montáže, opravy a údržba vodovodních řadů, jiné opravárenské činnosti, elektromontážní, elektroinstalační, vodoinstalační a zemní práce, úpravy ploch, činnosti stavitelské, stavební dozor; (39) silniční motorová doprava, provozování skladů a skladišť, rozvody vody pitné a užitkové, provoz kanalizací; (40) výroba a úprava pitné a užitkové vody, čištění odpadních vod, zpracování a úprava kalů pro jejich druhotné využití, recyklace výkopků, úprava zemin, nakládání s odpady, kovoobrábění, zámečnické práce - zpracování kovů, svářečské práce; (42) činnost konstrukční a projekční, inženýrská činnost ve stavebnictví, laboratorní práce, zejména rozborů vody pitné a užitkové a vod odpadních.

(730) **Vodárny a kanalizace Karlovy Vary, a.s.**, Studentská 328/64, Karlovy Vary - Doubí, Česká republika

(740) Zeman Petr, patentový zástupce, U porcelánky 1012, Chodov

(210) **O 132763**

(220) 20.5.1998

(320) 20.5.1998

(511) 12, 35, 37

(540)

A-CLASS

(510) (12) motorová vozidla; (35) propagační činnost; (37) servisní a opravárenské služby pro výrobky tř.12 výše uvedené.

(730) **DaimlerChrysler AG**, Epplestrasse 225, Stuttgart, Německo

(740) JUDr. Ing. Hořejš Milan, Čermák, Hořejš, Vrba - advokátní a patentová kancelář, Národní 32, Praha 1

(210) **O 132764**

(220) 20.5.1998

(320) 20.5.1998

(511) 12, 35, 37

(540)

C-CLASS

(510) (12) motorová vozidla; (35) propagační činnost; (37) servisní a opravárenské služby pro výrobky tř.12 výše uvedené.

(730) **DaimlerChrysler AG**, Epplestrasse 225, Stuttgart, Německo

(740) JUDr. Ing. Hořejš Milan, Čermák, Hořejš, Vrba - advokátní a patentová kancelář, Národní 32, Praha 1

(210) **O 132765**

(220) 20.5.1998

(320) 20.5.1998

(511) 12, 35, 37

(540)

E-CLASS

(510) (12) motorová vozidla; (35) propagační činnost; (37) servisní a opravárenské služby pro výrobky tř.12 výše uvedené.

(730) **DaimlerChrysler AG**, Epplestrasse 225, Stuttgart, Německo

(740) JUDr. Ing. Hořejš Milan, Čermák, Hořejš, Vrba - advokátní a patentová kancelář, Národní 32, Praha 1

(210) **O 132766**

(220) 20.5.1998

(320) 20.5.1998

(511) 12, 35, 37

(540)

G-CLASS

(510) (12) motorová vozidla; (35) propagační činnost; (37) servisní a opravárenské služby pro výrobky tř.12 výše uvedené.

(730) **DaimlerChrysler AG**, Epplestrasse 225, Stuttgart, Německo

(740) JUDr. Ing. Hořejš Milan, Čermák, Hořejš, Vrba - advokátní a patentová kancelář, Národní 32, Praha 1

(210) **O 132767**

(220) 20.5.1998

(320) 20.5.1998

(511) 12, 35, 37

(540)

L-CLASS

(510) (12) motorová vozidla; (35) propagační činnost; (37) servisní a opravárenské služby pro výrobky tř.12 výše uvedené.

(730) **DaimlerChrysler AG**, Epplestrasse 225, Stuttgart, Německo

(740) JUDr. Ing. Hořejš Milan, Čermák, Hořejš, Vrba - advokátní a patentová kancelář, Národní 32, Praha 1

(210) **O 132768**

(220) 20.5.1998

(320) 20.5.1998

(511) 12, 35, 37

(540)

M-CLASS

(510) (12) motorová vozidla; (35) propagační činnost; (37) servisní a opravárenské služby pro výrobky tř.12 výše uvedené.

(730) **DaimlerChrysler AG**, Epplestrasse 225, Stuttgart, Německo

(740) JUDr. Ing. Hořejš Milan, Čermák, Hořejš, Vrba - advokátní a patentová kancelář, Národní 32, Praha 1

(210) **O 132769**

(220) 20.5.1998

(320) 20.5.1998

(511) 12, 35, 37

(540)

S-CLASS

(510) (12) motorová vozidla; (35) propagační činnost; (37) servisní a opravárenské služby pro výrobky tř.12 výše uvedené.

(730) **DaimlerChrysler AG**, Epplestrasse 225, Stuttgart, Německo

(740) JUDr. Ing. Hořejš Milan, Čermák, Hořejš, Vrba - advokátní a patentová kancelář, Národní 32, Praha 1

(210) **O 132770**

(220) 20.5.1998

(320) 20.5.1998

(511) 12, 35, 37

(540)

V-CLASS

(510) (12) motorová vozidla; (35) propagační činnost; (37) servisní a opravárenské služby pro výrobky tř.12 výše uvedené.

(730) **DaimlerChrysler AG**, Epplestrasse 225, Stuttgart, Německo

(740) JUDr. Ing. Hořejš Milan, Čermák, Hořejš, Vrba - advokátní a patentová kancelář, Národní 32, Praha 1

(210) **O 132771**

(220) 20.5.1998

(320) 20.5.1998

(511) 12, 35, 37

(540)

X-CLASS

(510) (12) motorová vozidla; (35) propagační činnost; (37) servisní a opravárenské služby pro výrobky tř.12 výše uvedené.

(730) **DaimlerChrysler AG**, Epplestrasse 225, Stuttgart, Německo

(740) JUDr. Ing. Hořejš Milan, Čermák, Hořejš, Vrba - advokátní a patentová kancelář, Národní 32, Praha 1

(210) **O 132772**

(220) 20.5.1998

(320) 20.5.1998

(511) 12, 35, 37

(540)

CL-CLASS

(510) (12) motorová vozidla; (35) propagační činnost; (37) servisní a opravárenské služby pro výrobky tř.12 výše uvedené.

(730) **DaimlerChrysler AG**, Epplestrasse 225, Stuttgart, Německo

(740) JUDr. Ing. Hořejš Milan, Čermák, Hořejš, Vrba - advokátní a patentová kancelář, Národní 32, Praha 1

(210) **O 132773**

(220) 20.5.1998

(320) 20.5.1998

(511) 12

(540)

CLK-CLASS

(510) (12) motorová vozidla.

(730) **DaimlerChrysler AG**, Epplestrasse 225, 70567 Stuttgart, Německo

(740) JUDr. Ing. Hořejš Milan, Čermák, Hořejš, Vrba - advokátní a patentová kancelář, Národní 32, Praha 1

(210) **O 132774**

(220) 20.5.1998

(320) 20.5.1998

(511) 12

(540)

SL-CLASS

(510) (12) motorová vozidla.

(730) **DaimlerChrysler AG**, Epplestrasse 225, 70567 Stuttgart, Německo

(740) JUDr. Ing. Hořejš Milan, Čermák, Hořejš, Vrba - advokátní a patentová kancelář, Národní 32, Praha 1

(210) **O 132775**

(220) 20.5.1998

(320) 20.5.1998

(511) 12

(540) **SLK-CLASS**

(510) (12) motorová vozidla.

(730) **DaimlerChrysler AG**, Epplestrasse 225, 70567 Stuttgart, Německo

(740) JUDr. Ing. Hořejš Milan, Čermák, Hořejš, Vrba - advokátní a patentová kancelář, Národní 32, Praha 1

(210) **O 132776**

(220) 20.5.1998

(320) 20.5.1998

(511) 12

(540) **CA-CLASS**

(510) (12) motorová vozidla.

(730) **DaimlerChrysler AG**, Epplestrasse 225, 70567 Stuttgart, Německo

(740) JUDr. Ing. Hořejš Milan, Čermák, Hořejš, Vrba - advokátní a patentová kancelář, Národní 32, Praha 1

(210) **O 132777**

(220) 20.5.1998

(320) 20.5.1998

(511) 12

(540) **CC-CLASS**

(510) (12) motorová vozidla.

(730) **DaimlerChrysler AG**, Epplestrasse 225, 70567 Stuttgart, Německo

(740) JUDr. Ing. Hořejš Milan, Čermák, Hořejš, Vrba - advokátní a patentová kancelář, Národní 32, Praha 1

(210) **O 132778**

(220) 20.5.1998

(320) 20.5.1998

(511) 12

(540) **CD-CLASS**

(510) (12) motorová vozidla.

(730) **DaimlerChrysler AG**, Epplestrasse 225, 70567 Stuttgart, Německo

(740) JUDr. Ing. Hořejš Milan, Čermák, Hořejš, Vrba - advokátní a patentová kancelář, Národní 32, Praha 1

(210) **O 132779**

(220) 20.5.1998

(320) 20.5.1998

(511) 12

(540) **CE-CLASS**

(510) (12) motorová vozidla.

(730) **DaimlerChrysler AG**, Epplestrasse 225, 70567 Stuttgart, Německo

(740) JUDr. Ing. Hořejš Milan, Čermák, Hořejš, Vrba - advokátní a patentová kancelář, Národní 32, Praha 1

(210) **O 132780**

(220) 20.5.1998

(320) 20.5.1998

(511) 12

(540) **CS-CLASS**

(510) (12) motorová vozidla.

(730) **DaimlerChrysler AG**, Epplestrasse 225, 70567 Stuttgart, Německo

(740) JUDr. Ing. Hořejš Milan, Čermák, Hořejš, Vrba - advokátní a patentová kancelář, Národní 32, Praha 1

(210) **O 132781**

(220) 20.5.1998

(320) 20.5.1998

(511) 12

(540) **CI-CLASS**

(510) (12) motorová vozidla.

(730) **DaimlerChrysler AG**, Epplestrasse 225, 70567 Stuttgart, Německo

(740) JUDr. Ing. Hořejš Milan, Čermák, Hořejš, Vrba - advokátní a patentová kancelář, Národní 32, Praha 1

(210) **O 132782**

(220) 20.5.1998

(320) 20.5.1998

(511) 12

(540) **CT-CLASS**

(510) (12) motorová vozidla.

(730) **DaimlerChrysler AG**, Epplestrasse 225, 70567 Stuttgart, Německo

(740) JUDr. Ing. Hořejš Milan, Čermák, Hořejš, Vrba - advokátní a patentová kancelář, Národní 32, Praha 1

(210) **O 132846**

(220) 22.5.1998

(320) 22.5.1998

(511) 32, 33

(540)



(510) (32) minerální vody, šumivé nápoje a jiné nápoje nealkoholické, nápoje a šťávy ovocné, sirupy a jiné přípravky k zhotovování nápojů; (33) alkoholické nápoje (s výjimkou pív).

(730) **MONA spol. s r.o.**, Rooseveltova 10a, Znojmo, Česká republika

(210) **O 132869**

(220) 25.5.1998

(320) 25.5.1998

(511) 24

(540)



(510) (24) bytový textil (povlečení, prostěradla, ručníky, osušky) mimo koupelnových závěsů.

(730) **AFROS spol. s r.o.**, Cukrovarská 1230, Rosice u Brna, Česká republika

(210) **O 132870**

(220) 25.5.1998

(320) 25.5.1998

(511) 42

(540)

DELI

(510) (42) restaurace, rychlé občerstvení.

(730) **Vyšehrad Group a.s.**, Vyšehradská 43, Praha 2, Česká republika

(740) JUDr. Svoboda Miroslav, Svoboda, Chlumská, Kor-dač, Chrůma a spol., Belgická 3, Praha 2

(210) **O 133034**

(220) 27.5.1998

(320) 27.5.1998

(511) 6, 7, 9, 11, 12

(540)



(510) (6) obecné kovy a jejich slitiny zejména odlitky ze šedé a fosforaté litiny, zejména odlitky pro všeobecné užití, kovové materiály pro železnice zejména odlitky ze šedé a fosforaté litiny, zejména brzdové špalky pro železniční vagóny a lokomotivy, kovové dopravní systémy řetězové, článkové, válečkové a vibrační, svařence jako např. schodištvé a balkonové díly; (7) převodové skříně pro zvedací zařízení, svařence jako součásti strojů zejména konstrukce sušících pecí, části dopravníků řetězových, článkových, válečkových a vibračních, technologické konstrukce montážních hal a montážních lávek, hydraulické pojízdné plošiny do montážních hal a lakoven, svářecí polohovačla pro výrobu a opravy železničních vagónů a vozů metra, kolejové podvozky s hydraulickým zvedákem tramvají, železniční hříže, navijáky pro posun všech druhů kolejových vozidel, technologické části strojů a konstrukcí např. rotoklony, sila na sypké materiály apod., elektromechanické zvedáky nosnosti pro zvedání osobních a nákladních automobilů, autobusů, tramvají, vozů metra, železničních vagónů a lokomotiv, jeřáby konsolové, mostové a portálové; (9) závaží pro všeobecné užití; (11) chladicí věže pro slévárnu; (12) brzdové kotouče a bubny pro automobilový průmysl.

(730) **FEREX spol.s r.o.**, Masarykova 31, Brno, Česká republika(210) **O 133275**

(220) 4.6.1998

(320) 4.6.1998

(511) 1, 2, 3, 16, 17, 19

(540)

TEBAPLAST

(510) (1) chemické výrobky pro průmysl, umělé pryskyřice v surovém stavu, plastické hmoty v surovém stavu, plastické hmoty v prášku, pastách, ve stavu tekutém, v emulzích, disperzích a granulích pro průmysl, prostředky pro kalení a letování kovů, přípravky pro svařování kovů, pojidla pro slévárny, na dlaždice a do betonu, silikáty, lepidla pro průmysl, malířské tmely a tmely na opravu rozbitých předmětů, želatina pro průmyslové účely, výrobky chemické všeobecného charakteru, odmašťovací přípravky pro průmysl; (2) barvy, laky, nátěry, nátěrové hmoty a pomocné přípravky, pojidla, tmely pro vyrovnávání nerovných povrchů při povrchových úpravách

včetně sklenářských, fermež, ředidla, tónovací pasty a suroviny pro tyto výrobky, barvy tiskové a pomocné přípravky pro tisk, latexové barvy, mořidla, potravinářská barviva, pryskyřice přírodní v surovém stavu, malířské barvy, nátěrové hmoty na cement, barvy na látky, pigmenty anorganické a organické, pigmentové pasty pro různé použití, barvy práškové a plniva, nástřikové hmoty na omítky vláknité, třískové a sádrokartonové desky, kovy lístkové a práškové pro malíře a dekoratéry, tiskaře a umělce, barvy silikátové, ochranné nátěry proti korozi a zkáze dřeva; (3) přípravky pro bělení, čištění, leštění, odmašťování a broušení, barviva na praní a pro kosmetické přípravky, prostředky na odstraňování barev, nátěrů nebo laků, barviva toaletní; (16) lepidla pro papírenství, kniháře nebo domácnost, malířské potřeby a válečky, materiál a potřeby pro umělce; (17) materiály těsnící, ucpávací a izolační, pryskyřice umělé a syntetické (polotovary); (19) stavební materiály nekovové, pojiva maltovinová a směsi maltové.

(730) **Barvy Tebas, s.r.o.**, Poděbradská 195/7, Praha 9, Česká republika(210) **O 133323**

(220) 4.6.1998

(320) 4.6.1998

(511) 41

(540)

Jednota bratrská - Unitas fratrum

(510) (41) výchovná a vzdělávací činnost, vydavatelská činnost.

(730) **JEDNOTA BRATRSKÁ**, Kollárova 456, Nová Paka, Česká republika(210) **O 133324**

(220) 4.6.1998

(320) 4.6.1998

(511) 41

(540)

Obnovená Jednota bratrská

(510) (41) výchovná a vzdělávací činnost, vydavatelská činnost.

(730) **JEDNOTA BRATRSKÁ**, Kollárova 456, Nová Paka, Česká republika(210) **O 133325**

(220) 4.6.1998

(320) 4.6.1998

(511) 41

(540)

Ochranovská Jednota bratrská

(510) (41) výchovná a vzdělávací činnost, vydavatelská činnost.

(730) **JEDNOTA BRATRSKÁ**, Kollárova 456, Nová Paka, Česká republika(210) **O 133326**

(220) 4.6.1998

(320) 4.6.1998

(511) 41

(540)

(510) (41) výchovná a vzdělávací činnost, vydavatelská činnost.

(540)



(730) **JEDNOTA BRATRSKÁ**, Kollárova 456, Nová Paka, Česká republika

(210) **O 133420**

(220) 9.6.1998

(320) 9.6.1998

(511) 1, 13, 28

(540)

PYRONIL

(510) (1) hasicí látky, hasicí prostředky, hasební sloučeniny, hasicí směsi a výrobky ve tř. 1, chemické výrobky určené pro průmysl, vědy a fotografii; (13) výbušniny, zábavné výbušniny; (28) hračky třaskavé, třaskavé bonbony.

(730) **Čížek Vladimír**, Nádražní 456, Bystřice nad Pernštejnem, Česká republika

(740) Ing. Pitřman Přemysl, Brichtova 813, Praha 5

(210) **O 133476**

(220) 10.6.1998

(320) 10.6.1998

(511) 5

(540)

LABORATOIRES OM

(510) (5) farmaceutické a veterinární výrobky.

(730) **LABORATOIRES OM S.A.**, 22, rue du Bois-du-Lan, Meyrin 2/Geneve, Švýcarsko

(740) JUDr. Všečetka Miloš, Společná advokátní kancelář Všečetka a partneři, Hálkova 2, Praha 2

(210) **O 133487**

(220) 11.6.1998

(320) 11.6.1998

(511) 3, 5, 16, 29, 30, 31, 32, 34, 35

(540)



(510) (3) prací prostředky, bělicí prostředky, přípravky k čištění, leštění, odmašťování a broušení, mýdla, prostředky na mytí, vlasová kosmetika včetně šamponů, dámská a pánská kosmetika, barviva na praní a barviva na vlasy, mořidla k moření prádla; (5) náplasti, obvazový materiál, hygienické potřeby, vata, vložky, čípky a menstruační kalhotky, vonné a prchavé soli, vřidelní soli, výrobky proti slunečnímu úpalu a úžehu, potraviny pro děti, dietetické potraviny, nápoje vše pro léčebné účely; (16) kancelářská lepidla, lepidla pro domácnost, štětce, tiskopisy, tiskoviny, periodika, časopisy, noviny, knihy, ubrusy, papírové kapesníky; (29) konzervované, sušené a vařené ovoce a zelenina, zavařeniny, masa a masné výrobky, ryby, drůbež, zvěřina, potraviny v konzervách, vejce, mléko a jiné mlékařenské výrob-

ky včetně mléčných nápojů, jedlé oleje a tuky; (30) káva, čaj, cukr, rýže, kávové náhražky, mouka a obilní přípravky, chléb, pečivo, cukrovinky, koláče, sušenky, suchary, zmrzlina, nápoje kávové, kakaové, čokoládové, med, kvasnice, prášky do pečiva, sůl, hořčice, pepř, ocet, koření, chuťové omáčky apod.; (31) čerstvé ovoce a zelenina, přírodní květiny, živé rostliny; (32) sirupy, ovocné šťávy, přípravky k přípravě nápojů, piva, koncentráty na přípravu nealkoholických nápojů; (34) tabák, tabákové výrobky, kuřácké potřeby, zápalky; (35) akviziční činnost, distribuce prospektů a vzorků, poskytování pomoci při řízení obchodního sektoru podniku, zprostředkovatelská činnost v oblasti obchodu.

(590) Barevná

(730) **Družstvo ESO MARKET**, Plzeňská 305, Beroun, Česká republika

(740) JUDr. Růžička Michal, CSc., Rott, Růžička a Guttman, patentová, známková a právní kancelář, Nad Štolou 12, Praha 7

(210) **O 133557**

(220) 12.6.1998

(320) 12.6.1998

(511) 6, 17, 19, 37

(540)

FOS 300 SEDLČANY

(510) (6) stavební materiály z litého a válcovaného kovu, zámečnické výrobky všeho druhu; (17) stavební tepelné a zvukové izolace; (19) stavební prvky a systémy lehké prefabrikace, stavební fasádové prvky; (37) provádění stavebních tepelných a zvukových izolací, stavby lehkých prefabrikátů.

(730) **Ing. Novák Miroslav**, J. Švermy 387, Sedlčany, Česká republika

(740) Ing. Němec Marek, Patentová kancelář Ing. Němec Marek + PARTNER, Milady Horákové 84, P.O.Box 54, Praha 7

(210) **O 133558**

(220) 12.6.1998

(320) 12.6.1998

(511) 6, 17, 19, 37

(540)

TA 150 SEDLČANY

(510) (6) stavební materiály z litého a válcovaného kovu, zámečnické výrobky všeho druhu; (17) stavební tepelné a zvukové izolace; (19) stavební prvky a systémy lehké prefabrikace, stavební fasádové prvky; (37) provádění stavebních tepelných a zvukových izolací, stavby lehkých prefabrikátů.

(730) **Ing. Novák Miroslav**, J. Švermy 378, Sedlčany, Česká republika

(740) Ing. Němec Marek, Patentová kancelář Ing. Němec Marek + PARTNER, Milady Horákové 84, P.O.Box 54, Praha 7

(210) **O 133593**

(220) 15.6.1998

(320) 15.6.1998

(511) 9, 16, 35, 41, 42

(540)



(510) (9) diapositivy, diapositivy (promítací přístroje na -), diaprojektory, promítací žárovky, diktovací stroje, diktafony, disky magnetické, disky kompaktní (audio-video), disky nahrané zvukovými nahrávka-

mi, gramofonové desky, disky optické, exponované kinofilmy, řezací přístroje na filmy, filmy (exponované-), filmy (kreslené-), stříhací zařízení na stříhání filmů, fotografické snímky (pozitiv), (lešticí zařízení na-), gramofonové desky, hologramy, kazety (fotografie), kazety pro videohry, kinofilmy (exponované), kreslené filmy, optické disky kompaktní CD-ROM, počítačové programy (nahrané-), počítačový software (nahraný-), televizní hry, přístroje pro zábavu fungující jen s televizními přijímači, videokazety, videopásky, vyučovací stroje, zařízení ke zpracování dat, zařízení na přenášení zvuku, zvuk (přístroje pro reprodukci-), přehrávače, zvuk (zařízení na přenášení-), zvukové záznamy (pásky se-); (16) časopisy (periodika), desky (papírnické výrobky), desky na dokumenty (šanon, pořadače), dopisní papír, držáky na psací potřeby, etikety kromě textilních, formuláře, fotografie, grafické reprodukce, grafické znaky (pro kopírování), grafiky, kalendáře, kalendáře trhací, kancelářské potřeby kromě nábytku, katalogy, knihy, knížky brožované, manuály, noviny, obálky (papírnické výrobky), oběžníky, obrazy, plakáty, pohlednice, pomůcky učební kromě přístrojů, pořadače (kancelářské potřeby), pořadače (šanon), publikace, reprodukce grafické, ročenky, školní potřeby, školní tabule, tiskoviny; (35) agentury umělecké, aktualizace reklamních materiálů, efektivnost provozu a racionalizace práce (posuzování-), hospodářské (ekonomické) prognózy, informace (obchodní nebo podnikatelské-), marketingové studie, nábor zaměstnanců, obchodní a průmyslové podniky (pomoc při řízení-), obchodní činnost (pomoc při řízení-), obchodní činnost (služby, poradenství v-), obchodní management a podnikové poradenství, obchodní nebo podnikatelské informace (poskytování-), obchodní nebo podnikatelské poradenství (profesionální-), obchodní nebo podnikatelský průzkum, obchodní reklama, organizování výstav (komerčních nebo reklamních), personální poradenství, podnikové poradenství a obchodní management, pomoc při řízení obchodní činnosti, poradenství při vedení podniků, průzkum (obchodní-), průzkum trhu, reklama (propagace), řízení (poradenské služby obchodní nebo podnikatelské); (41) dabing, filmová studia, filmová tvorba, informace o možnostech rekreace, zábavy, o výchově a vzdělávání, knihy (vydávání-), konference (organizování a vedení-), kongresy (organizování a vedení-), korespondenční kurzy, nahrávací studia (služby-), organizování a vedení seminářů, symposií, kulturních nebo vzdělávacích výstav, představení (manažerské služby), soutěží (vzdělávacích nebo zábavních), pořádání a řízení pracovních setkání (školení), praktický výcvik, prázdninové tábory (služby-), (zábava-), psaní scénářů, rozhlasové a televizní programy (výroba-), studia (filmová-), nahrávací (služby-), školení (pořádání a řízení-), televizní zábava, videofilmy (výroba-), výcvik (instruktážní-), (výchovný-), vydávání textů s výjimkou reklamních nebo náborových, vyučování (výuka-), (instruktážní služby-), (výchovné služby-), vzdělávání, informace o vzdělávání; (42) fotografování, grafický a umělecký design, obrazové zpravodajství, poradenství pro volbu povolání, psychologické testování a služby, redakční služby, reportéřské služby.

(730) **Ing. Mahler Zdeněk**, Říčanova 5/619, Praha 6, Česká republika

(210) **O 133602**

(220) 15.6.1998

(320) 15.6.1998
(511) 29, 30, 32, 42
(540)



- (510) (29) potraviny živočišného původu jako například upravené maso, ryby, drůbež, zvěřina, pomazánky a náplně z ingrediencí živočišného původu, sýry, vejce, mléko a k jídlu upravené výrobky a pokrmy z nich, masové výtažky, upravené zahradní jedlé výrobky, ovoce a zelenina konzervované, sušené a zavařené, želé, džemy, kompoty, pokrmy z brambor a výrobky z brambor připravené pro konzumaci - vše jako součást občerstvení; (30) potraviny rostlinného původu jako například pokrmy z rýže, z mouky, pokrmy z těstovin, pokrmy z obilovin připravené pro konzumaci, pomazánky a náplně rostlinného původu, chléb, pekařské výrobky, pečivo, omáčky k ochucení a stimulanty pro zlepšení chutě potravin, káva, čaj, kakao, kávové náhražky - vše jako součást občerstvení; (32) nealkoholické nápoje, nápoje zbažené alkoholem, piva, minerální vody, šumivé nápoje, ovocné šťávy a nápoje, sirupy a jiné přípravky k zhotovování nápojů, instantní nápoje - vše jako součást občerstvení; (42) pohostinství, jídelny, restaurace, provoz občerstvení.
- (590) Barevná
- (730) **Josephine LaMonte**, I/92 Park Ave 2d, New York City, Spojené státy americké, New York
- (740) Lukajová Dana, patentový zástupce, Advokátní a patentová kancelář Vyskočil, Krošlák a spol., Petrák 12, Praha 1

(210) **O 133687**

(220) 17.6.1998
(320) 17.6.1998
(511) 6, 7, 8, 12
(540)



- (510) (6) kovové formy, odlitky všeho druhu, kovové šablony, formířské šablony, šrouby, kovové hadice, spojky, zátky; (7) ventily (části strojů), olejové čističe, regulátory pro stroje a motory, regulátory rychlosti otáčejícího se ústrojí, stroje a obráběcí stroje, stroje pro zemědělství a stavebnictví, převodová zařízení pro stroje; (8) ruční nářadí a nástroje, např. hydraulicky ovládané svěráky; (12) zařízení a součásti kolejových dopravních prostředků, příslušenství a náhradní díly jejich podvozků, především brzdy a brzdové systémy všeho druhu, spojky, potrubí, ventily, kohouty, přípojky, hydraulické agregáty a rozvaděče a jejich příslušenství, to vše spadající do této třídy, převodová zařízení pro vozidla, hydraulické vybavení vojenských vozidel.

- (730) **ČKD-DAKO, a.s.**, Třemošnice, Česká republika
 (740) Ing. Reichel Pavel, Lopatecká 14, Praha 4

(210) **O 133696**

- (220) 17.6.1998
 (320) 17.6.1998
 (511) 35, 41
 (540)



- (510) (35) reklamní činnosti a služby, inzertní činnosti a služby, distribuce zboží k reklamním účelům, pořádání a organizování veletrhů a výstav pro obchodní a reklamní účely; (41) vydavatelská a nakladatelská činnost, pořádání kulturních akcí, pořádání a organizování veletrhů a výstav ke kulturním a výchovným účelům.
 (730) **Ing. Volf Jindřich**, Janovská 373, Praha 10, Česká republika

(210) **O 133697**

- (220) 17.6.1998
 (320) 17.6.1998
 (511) 35, 41
 (540)

ROADWARE

- (510) (35) reklamní činnosti a služby, inzertní činnosti a služby, distribuce zboží k reklamním účelům, pořádání a organizování veletrhů a výstav pro obchodní a reklamní účely; (41) vydavatelská a nakladatelská činnost, pořádání kulturních akcí, pořádání a organizování veletrhů a výstav ke kulturním a výchovným účelům.
 (730) **Ing. Volf Jindřich**, Janovská 373, Praha 10, Česká republika

(210) **O 133760**

- (220) 19.6.1998
 (320) 19.6.1998
 (511) 6, 7, 9
 (540)



- (510) (6) kovové tyče, šrouby, neodpružené závory, dveřní závory, řetízkové uzávěry, šrouby do veřejí, venkovní závory, rozpěrky, okenní šrouby, šrouby u klik, šrouby u průhledítek, střelky, kliky, tlačné šrouby, výkyvné šrouby, západky u vitrin a u nadsvětlíků, závory, řetězy, dveřní řetězky a bezpečnostní řetězy, zařízení pro zavírání dveří, pracovní válce, bezpečnostní válce a univerzální válce, zařízení pro mechanické zavírání dveří, mechanické ovladače dveří včetně zavíracích zařízení dveřních zarážek a zařízení pro odjišťování dveří, tyče a patky zařízení

pro zavírání dveří, spojky, ventily, pera, podložky, kovové těsnění, rozpěrné bloky, kryty a konzoly, bezpečnostní schránky, přední dvířka bezpečnostních schránek, bezpečnostní mříže a rolety, mechanické ovládání dveří, zarážky dveří, držáky/zarážky dveří, držáky/uvolňovače dveří, dveřní kování, bezpečnostní vzpěry, dveřní klepadla, dveřní páky, neelektrické dveřní zvonky, dveřní zárubně, rámy dveří, zařízení pro otevírání dveří, dveřní výplně, škrabáky ke dveřím, konzole, lanka, vložky do zámků, úchytky vzpěr, držadla dveří, dveřní knoflíky, tlumiče hluku dveří, knoflíky u zásuvek, dveřní soupravy, dveřní zarážky, protizávaží, držadla, sady štítů klik, mechanická podlahová zařízení pro zavírání/ovládání, mechanická zařízení u východů, svislé příčky oken a jejich stabilizátory, petlice, upínadla, upínadla dveřních řetězů, upínadla okenních křídel, mechanická podlahová zavírací zařízení, mechanické zavírání vrat, petlice, držadla, uzavíratelná okenní držadla, dveřní držadla /tahová/, dveřní držadla /páková/, držadla venkovních dveří, sady držadel, dveřní závěsy, kryty, háky, závěsné háky, klíče, držáky klíčů, kroužky na klíče, polotovary na klíče, zamykací systémy, sady kovových klíčů, krytky klíčových dírek, knoflíky, sady knoflíků a knoflíků k okenicím, patentní zámky, bezpečnostní brašnářské kování, okenní závory, zámky na okraji dveří, zapuštěné zámky, vertikální zámky, kombinace zamykacích zámků a nočních zámků, kombinace sad klepadel a zámků, kombinovaná dveřní klepadla a dopisní schránky a přihrádky, přídržovače západky, schránky na dopisy, páky, zámky, zámky na kola, koupelňové zámky, hřebentové zámky, zámky k toaletám, stavítka závory zámků, kombinované zámky, válcovité zámky, dveřní zámky, zámky u zásuvek, zámky se šrouby s hákovitou hlavou, nábytkové zámky, zapuštěné zámky, několikabodové zámky, noční zámky, zámky posuvných dveří, nasazené zámky dveří, několika-pákové nasazené zámky dveří, zámky válce čerpadel, zámky bezpečnostních schránek, vratové zámky, zámky u venkovních dveří, zámky pro rolety, zámky pro dveře, které se otevírají vzhůru, běžné zámky, okenní zámky, visací zámky, visací zámky s kolíčkovým stavítkem, ocelové visací zámky, visací zámky s řetízem, visací zámky k roletám, speciální visací zámky, viditelně umístěné visací zámky, pancéřované visací zámky a zámky se závorou, sady zámků, pouzdra zámků, tělesa zámků, vložky zámků, mechanismy zámků, kovová montážní pouzdra, kolíky, vložky zámků, otočné čepy a jejich sady, desky, pojistné podložky, desky pod dopisní schránky, krycí desky, montážní desky, desky klikových štítků a zapadající plechy zámků, špičky, segmenty, kovové rohatky, kroužky, rosety, řetězové články, petlicová oka, šrouby, kryty, pružiny, stabilizátory, vřetena, podložky, zapadací plechy zámků, prahy kovové, tlačítka, skříňové kování, kryty konzolí, (7) hydraulická zařízení pro zavírání dveří, hydraulická zavírací zařízení v podlaze, hydraulické ovladače dveří, hydraulické držáky/zarážky dveří, hydraulické ovladače dveří, zahrnující zavírací zařízení a držáky dveří, hydraulické ovladače v podlaze zahrnující zavírací zařízení a držáky, stroje pro zhotovování náhradních klíčů, (9) elektrická a elektronická bezpečnostní nebo poplašná zařízení, panely hlásičů, spínače detektorů a relé pro spouštění poplašných signálů, elektrické spínače, sirény, hlasité a tiché poplašné signály a indikátory, elektricky nebo elektronicky ovládané přístroje a zařízení na ochranu proti vloupání, nabíječky baterií, zařízení pro kontrolu vstupu, elektricky ovládané zámky,

elektricky ovládané zařízení pro zavírání dveří, elektrická zařízení pro ovládání dveří, elektronické dveřní zámky, karty pro otevírání elektro, nicky ovládaných dveří, elektricky řízené dveřní zámky ovládané těmito kartami, počítačem řízená zařízení pro kódování klíčových karet, kombinované elektronicky ovládané držáky/zavírací zařízení dveří, řídicí a monitorovací panely pro elektrické ovládání dveří, elektrická automatická zařízení pro ovládání dveří, elektromagnetické držáky dveří, elektromagnetická zavírací zařízení v podlaže, elektromagnetická zařízení pro uvolňování dveří, elektromagnetické zámky, poplašná zařízení /nikoli pro motorová vozidla/, poplašné zámky, elektronické bezpečnostní schránky, elektromechanické přídržovače dveří, elektromechanické přídržovače/uvolňovače dveří, elektromagnetické dveřní závory, konzole, klíčem řízená ovládací zařízení, zámky ovládané pomocí karet, dálková ovládací zařízení, dálkově ovládané zámky, solenoidy ovládané zámky, elektromechanická zařízení u východů, elektronicky ovládaná zařízení pro otevírání dveří, automaticky spouštěná zařízení pro otevírání dveří, elektronicky ovládané zařízení pro zavírání dveří, protipožární systémy zahrnující panely hlásičů, detektorové spínače a relé, elektronické bezpečnostní systémy ovládané kartou zahrnující poplašné a řídicí moduly, rozhraní pro elektronické a počítačové hardware a počítačové software pro řízení bezpečnostních elektronických systémů, zámky ovládané vnitřním počítačem, identifikační zařízení, elektrické nebo magnetické zámky řízené kódem nebo kartou, infračervené nebo magnetické kontaktní detektory, infračervené klíče, magnetické karty, zařízení pro čtení magnetických karet, radiofrekvenční zařízení pro zavírání a ovládání dveří, transformátory, infračervené dekodéry a elektrické transformátory, elektrické dekodéry, zařízení pro radarové skanování, zařízení řízená světlem, bezpečnostní systémy a zařízení, skanery, mikroprocesorem řízené dveřní zámky ovládané kódovanými kartami, detektory kouře, detektory pohybu, převaděče, elektrické vodiče, kabeláž, elektrické spouštěče, infračervené přijímače, spínací zařízení /elektrická/, vizuální a akustické hlásiče, baterie, zdroje elektrického proudu.

- (730) **FULGUR MORAVIA, s.r.o.**, Slovákova 6, Brno, Česká republika
 (740) Voda Karel, ELITFORM, v.o.s., patentová a známková kancelář, Bolzanova 13, Brno

(210) **O 133912**

- (220) 25.6.1998
 (320) 25.6.1998
 (511) 12, 21, 27
 (540)



- (510) (12) úklidové vozíky; (21) mopy a držáky mopů, stěrky na okna a podlahu, teleskopické tyče pro stěrky na okna, pady obdélníkové a kruhové; (27) rohože.
 (730) **Hysek David**, Legionářská 2832, Dvůr Králové nad Labem, Česká republika

(210) **O 133938**

- (220) 26.6.1998
 (320) 26.6.1998
 (511) 16, 35, 39
 (540)



- (510) (16) papír a výrobky z papíru, tiskoviny, časopisy, periodika, knihy, papírenské zboží, reklamní a propagační výrobky z papíru; (35) reklamní a propagační činnost, zprostředkovatelská činnost v oblasti obchodu a služeb, prodejní a marketingové služby, informační a poradenské služby; (39) zabezpečování letecké dopravy a přepravy osob, zboží, nákladů, pošty a služby s tím související.
 (590) Barevná
 (730) **Air Ostrava, spol. s r.o.**, Mezinárodní letiště Ostrava, Mošnov, Česká republika
 (740) Ing. Vandělíková Jana, Patentová kancelář, Zelený pruh 99, Praha 4

(210) **O 133939**

- (220) 26.6.1998
 (320) 26.6.1998
 (511) 16, 35, 39
 (540)



- (510) (16) papír a výrobky z papíru, tiskoviny, časopisy, periodika, knihy, papírenské zboží, reklamní a propagační výrobky z papíru; (35) reklamní a propagační činnost, zprostředkovatelská činnost v oblasti obchodu a služeb, prodejní a marketingové služby, informační a poradenské služby; (39) zabezpečování letecké dopravy a přepravy osob, zboží, nákladů, pošty a služby s tím související.
 (590) Barevná
 (730) **Air Ostrava, spol. s r.o.**, Mezinárodní letiště Ostrava, Mošnov, Česká republika
 (740) Ing. Vandělíková Jana, Patentová kancelář, Zelený pruh 99, Praha 4

(210) **O 134055**

- (220) 30.6.1998
 (320) 30.6.1998
 (511) 30
 (540)

TASTE THE RAINBOW

- (510) (30) mouka, obiloviny, obilné výrobky pro lidskou výživu, rýže, rýže ve varných sáčcích, předvařená nebo dehydrovaná rýže, těstoviny, hotová jídla, polotovary a občerstvení zhotovená převážně ze shora uvedených produktů, případně doplněná brambory, masem, rybami, drůbeží, zeleninou a kořením, slané a sladké zákusky, čaj, káva, kávové náhražky, kakao, čokoláda k zhotovení nápojů, kakao ve formě extraktů /tekutých nebo sušených/, nebo jako hotové nápoje, čokoládové nápoje, sirup z melasy, cukr, med, salátové dressingy, cukrovinky bez léčebných účinků, zmrzlina, zmrzlinové krémy, zmrzlinové vý-

robky, mražené cukrovinky, chléb, sladké pečivo včetně dortů, sušenky a suchary, pečivo, sladkosti, dezerty, čokoláda, kusové výrobky z čokolády, náplně do pečiva a cukrářského zboží a náplně do slaného pečiva vyrobené ze shora uvedených výrobků.

- (730) **Mars, Incorporated**, 6885 Elm Street, Mc Lean, Spojené státy americké, Virginia
 (740) Mgr. Petra de Brantes, KOREJZOVÁ & SPOL. Advokátní a patentová kancelář, Spálená 29, Praha 1

(210) **O 134066**

- (220) 30.6.1998
 (320) 30.6.1998
 (511) 3, 5, 41, 42
 (540)



- (510) (3) kosmetické výrobky všeho druhu, masážní prostředky, masážní emulze a roztoky, masážní vody, pleťové masky, masážní gel pro fitcentra a osobní potřebu; (5) léčebná kosmetika, regenerační přípravky k léčebným účelům; (41) provoz fitcenter; (42) provoz kosmetických a masážních salonů.
 (730) **JUTTA, s.r.o.**, Horova 1, Ústí nad Labem, Česká republika
 (740) Ing. Kleintová Eva, Červenka, Kleintová, Turková, patentová a známková kancelář, Husinecká 11a, Praha 3

(210) **O 134165**

- (220) 3.7.1998
 (320) 27.3.1998
 (511) 9, 35, 41, 42
 (540)

JETFORM

- (510) (9) počítačové programy, zejména pro obchodní požadavky v oblasti toku zakázek a obchodních softwarových formulářů a pro vytváření obchodních žadanek; (35) obchodní analýza, zejména obchodní poradenství poskytující detailní rozbor stávající počítačové infrastruktury a obchodních operací, služby v oblasti tvorby toku zakázek, zejména rozvoj uložených textových analýz obchodních operací klienta a začlenění žadatelových produktů do existujícího počítačového systému, služby pro rozvoj nových postupů, zejména vývoj zakázkových software k zajištění počítačového sledování a zpracování obchodních operací klienta, služby v oblasti tvorby formulářů, zejména vývoj zakázkových obchodních elektronických formulářů a obchodních formulářových žadanek tak, aby vyhovovaly potřebám obchodních operací klienta; (41) školicí služby, zejména školení u koncových počítačových jednotek uživatele pokud jde o zabudovaný software a počítačové formuláře; (42) služby týkající se integrace systémů, zejména vývoj nezbytných software k zajištění kompletní integrace zakázkových software a počítačových formulářů ve spojení s uživatelem, utváření sestavování a zapojování zakázkových software a počítačových formulářů do již existující počítačové infrastruktury klienta.
 (730) **JETFORM CORPORATION**, 560 Rochester Street, Ottawa, Ontario, Kanada
 (740) JUDr. Rott Vladimír, Rott, Růžička a Guttman, patentová, známková a právní kancelář, Nad Štolou 12, Praha 7

(210) **O 134348**

- (220) 10.7.1998
 (320) 10.7.1998
 (511) 9, 14, 16, 25, 26, 28, 35, 39, 41
 (540)



- (510) (9) přístroje a nástroje vědecké, námořní, geodetické, elektrické, fotografické, filmové, optické, přístroje pro záznam, zpracování, převod a reprodukci zvuku a obrazu, přístroje pro vážení, měření, signalizaci a kontrolu, vyučovací přístroje, nosiče dat, např. zvukových, vizuálních, videokasety, CD disky, nahrané počítačové programy, nahrané i nenahrané nosiče záznamu, diáře a kalkulačky, reklamní zařízení, světelné a neonové reklamy; (14) plakety, medaile, odznaky a poháry ze vzácných kovů a jejich slitin, pozlaceného nebo postříbřeného kovu, drahokamů a polodrahokamů; (16) knihy, časopisy, plakáty, mapy, atlasy, globusy, turistické příručky, pohlednice, fotografie, reprodukce obrazů a fotografií, kalendáře, propagační tiskoviny, papírové obaly, papírové a plastové sáčky, tašky, kelímky, hrací karty; (25) oděvy, obuv, kloboučnické zboží, sportovní oděv a obuv, plavky, kravaty, šátky, šály; (26) výšivky, stuhy, nášivky na oděv, zažehlovací obtisky, odznaky a ozdobné knoflíky; (28) hračky, hry, sportovní nářadí a potřeby; (35) služby reklamní agentury, propagační a inzertní služby, zprostředkování v reklamě; (39) pronájem motorových vozidel, služby turistické a cestovní kanceláře; (41) pořádání sportovních akcí, organizační zajištění kulturních akcí, tvorba audiovizuálních programů z těchto akcí, vydavatelství a nakladatelství, zakázková tvorba audiovizuálních programů, nahrání těchto programů na nosiče; (42) služby cestovní kanceláře spojené se zajištěním ubytování.
 (730) **BOHEMIAN PROMOTION AGENCY, a.s.**, Těšnov 1, Praha 1, Česká republika

(210) **O 134381**

- (220) 10.7.1998
 (320) 10.7.1998
 (511) 3, 5, 14, 16, 18, 19, 20, 21, 25, 27, 28, 29, 30, 32, 35, 36, 37, 39, 40, 41, 42
 (540)



- (510) (3) prací prostředky, přípravky bělicí, čistící, lešticí, odmašťovací, mýdlo, výrobky kosmetické, voňavkářské včetně éterických olejů, výrobky pro péči o tělo, pleť a vlasy, zubní pasty a prášky, ústní vody, prostředky k čištění sporáků; (5) výrobky farmaceutické, zvěrolékařské, zdravotnické, dietetické k léčebným účelům, dietetické potraviny pro děti, léčivé cukrovinky, posilující a povzbuzující nápoje a potra-

viny, náplasti, obvazový materiál, hygienické vložky, hmoty určené k plombování zubů a na zubní otisky, prostředky dezinfekční, k hubení rostlinných a živočišných škůdců, antiparazitní látky, mikroorganismy; (14) drahé kovy a jejich slitiny, předměty z drahých kovů, jejich slitin nebo dublovaných kovů /s výjimkou nožífských výrobků a přístrojů/ včetně uměleckých předmětů, bižuterie, drahokamy, drahé kameny, hodinářské výrobky a jiná chronometrická zařízení včetně speciálních pouzder, umělecké předměty z bronzu; (16) papír a výrobky z papíru, lepenky a kartonážní výrobky, tiskoviny, časopisy, periodika, knihy, výrobky knihařské, fotografie, psací potřeby, lepidla kancelářská a pro domácnost, tuhy, tužky, pastely, uhly, štětce, psací stroje, kancelářské potřeby kromě nábytku, učební a školní potřeby a pomůcky, hrací karty, tiskařské štočky, papírové ubrousky, kapesníky a pleny, rozmnožovací stroje, obalové materiály z plastických hmot (nezařazené do jiných tříd), obrazy, omalovánky, obtisky, pexesa; (18) kůže a imitace kůže, výrobky z kůže a náhražek, surové kůže a kožešiny, kufrы, cestovní brašny, tašky, kabelky, řemeny, další výrobky z kůže zařazené ve tř. 18, deštníky, slunečníky, hole, biče, postroje pro koně, sedlářské výrobky; (19) nekovový stavební materiál včetně polozpracovaného řeziva /trámy, prkna, dřevěné panely, překližka, skleněné cihly, obkládačky, dlaždice apod./, přírodní a umělý kámen, cement, vápno, malta, sádrta, šterk, kameninové a cementové roury, výrobky pro stavbu cest, asfalt, smola, živec, kamenné pomníky, umělecké předměty z kamene, sádry apod., plastová okna, nekovová posuvná okna, tabulové okenní sklo; (20) nábytek včetně kovového a kempingového nábytku, zrcadla, rámy, košíkářské zboží, výrobky ze dřeva, korku, proutí, rákosu, třtiny, slonoviny, kostic, želvoviny, jantaru, perleti, mořské pěny, buničiny a z náhražek těchto hmot nebo z plastických hmot, určených jako bytové doplňky nebo okrasné předměty, ložní matrace, podhlavníky, rošty; (21) drobné nářadí a přenosné nádoby pro domácnost a kuchyni z obecných kovů, dřeva, kameniny, porcelánu, skla a umělých hmot, hřebeny, mycí houby a jiné toaletní náčiní zařazené ve tř. 21, kartáče, kartáčnický materiál, pomůcky a látky k čištění, drátěnky, skleněné, kameninové a porcelánové zboží okrasného charakteru, malé ruční a kuchyňské přístroje pevného elektrického pohonu - strojky na mletí, sekání a lisování; (25) oděvy, prádlo, obuv, stěevíce, trepky, kloboučnické zboží; (27) koberce, rohože, rohožky, a jiné podlahové krytiny, tapety papírové a z umělých hmot, voskové potahové plátno; (28) hry, hračky, tělocvičné a sportovní nářadí a náčiní, rybářské potřeby, ozdoby na vánoční stromek, skládačky-puzzle; (29) maso, ryby, drůbež, měkkýši, koryši, zvěřina, masové výtažky, zelenina a ovoce konzervované, sušené, vařené, rosoly, zavařeniny, vejce a výrobky z vajec, mléko, mlékárenské výrobky včetně mléčných nápojů, jedlé oleje a tuky, konzervované potraviny a hotová jídla z masa, ryb, drůbeže, zvěřiny nebo luštěnin, omáčky obsahující vejce nebo olej, zelenina naložená v octě, želatina pro potravinářské účely; (30) káva, čaj, kakao, rýže, tapioka, kávové náhražky, mouka a obilné výrobky určené k lidské výživě, nápoje z kávy, kakaa, čokolády, chléb, suchary, sušenky, jemné pečivo, cukrovinky, zmrzlina, med, sirup z melasy, kvasnice, prášky do pečiva, sůl, pepř, ocet, chuťové omáčky, koření, led na chlazení, rýže, žvýkačky; (32) pivo, lehká piva a ležáky, minerální vody, šumivé a jiné nealkoholické nápoje, sirupy a jiné přípravky k přípravě nápojů, ovocné šťávy a nápoje z ovocných

šťáv; (35) inzertní, reklamní a propagační služby, poskytování pomoci při provozu obchodu, marketingové služby, konzultační, zprostředkovatelské a obstaravatelské služby v oblasti obchodu; (36) pojišfovnictví a peněžnictví, realitní kancelář, leasingové služby, cenové odhady; (37) služby stavební a opravárenské, služby malířské, klempířské, instalatérské, topenářské, pokrývačské, inspekce stavebních návrhů, pronájem stavebních strojů, nářadí a materiálů, servisní služby, údržbářské služby, bourání staveb; (39) doprava a skladování, služby poskytované v souvislosti s dopravou pozemní, vodní a leteckou, pronájem dopravních prostředků, služby balení a expedice zboží, informace o cestování a dopravě zboží, informace o jízdních tarifech, řádech a způsobu dopravy, kontrola dopravních prostředků a zboží před přepravou, zprostředkování dopravních služeb, úschova předmětů, rozvod elektrické energie; (40) zpracování materiálů /například pokovování, chromování, řezání, šití oděvů na zakázku, zpracování odpadků, druhotných surovin/; (41) výchovná a zábavní činnost, vydavatelství a nakladatelství, pořádání seminářů; (42) tvorba software včetně speciálního, služby inženýrů (zavádění technologií v chemické výrobě), projektové práce vztahující se k projektovému řízení, systémy zajišťování a sledování jakosti, zásobovací služby.

(590) Barevná

(730) **MISSIVA, spol. s r.o.**, V oblouku 588, Ústí nad Labem, Česká republika

(740) Ing. Chludina Jiří, UNIPATENT, J.Masaryka 43-47, Praha 2-Vinohrady

(210) **O 134397**

(220) 13.7.1998

(320) 13.7.1998

(511) 6, 7, 9, 17, 19, 35, 37, 40

(540)

(510) (6) veškeré vstupní a vchodové systémy /vrata, dveře, okna z kovových materiálů/; (7) motorová ústrojí a soustrojí k otevírání a zavírání výrobků uvedených ve tř. 6; (9) elektronika - automatické zabezpečovací dveřní systémy, elektrické automatické otevírání dveří, vrat a oken s termostatem; (17) polotovary z plastických hmot; (19) stavební materiály nekovové určené jak k interierovému tak k exteriérovému použití /obklady, pergoly, ploty, nosné konstrukční prvky, krytina atd./; (35) poradenství v oblasti obchodu, zprostředkování v oblasti obchodu; (37) poradenství v oblasti stavebnictví; (40) kovoobrábění včetně zámečnické výroby.

(730) **JaP - Jacina, s.r.o.**, Nákladní, Mnichovo Hradiště, Česká republika

(210) **O 134458**

(220) 15.7.1998

(320) 15.7.1998

(511) 11, 37, 40

(540)

- (510) (11) přístroje a zařízení pro topení, výrobu páry, pro vaření, sušení a ventilaci, zejména kamna, krby a sporáky včetně jejich součástí a příslušenství, pařáky, minigrily, krbové vložky, sporákokrby; (37) stavby strojů s mechanickým pohonem, stavby topných zařízení, opravy zemědělských strojů a motorových vozidel, instalační služby, zámečnictví; (40) zpracování materiálů, zejména kovářství a koovoobrábění.
- (730) **Vlna, s.r.o.**, Staňkov 177, Milevsko, Česká republika
- (740) JUDr. Aleš Zábrš, advokát a patentový zástupce, Na Beránce 2, Praha 6

(210) O 134477

(220) 16.7.1998

(320) 16.7.1998

(511) 33, 35

CARSKÁ VODKA

(510) (33) alkoholické nápoje všeho druhu - zejména lihoviny, lihoviny řezané a ušlechtilé destiláty, ovocné, bylinné, zeleninové a obilné destiláty; (35) reklamní a inzertní činnost.

(730) **Jarošek Vladislav**, č.p. 216, Mutěnice, Česká republika

(740) Mgr. Machatová Marcela, patentový zástupce, DMH-patentová a známková kancelář, Pospíšilova 2, Praha 3

(210) O 134524

(220) 17.7.1998

(320) 17.7.1998

(511) 7, 8, 9, 11, 21

(540)



(510) (7) elektrické kuchyňské stroje, včetně mixérů, kráječů, sekáčků, lisů na ovoce, odšťavňovačů, strojů na zpracování potravin, hnětacích strojů, krájecích a mlecích strojů na potraviny, šicí stroje, vysavače, stroje na leštění podlahy, žehlicí stroje, mandly, elektrické klepače koberců, pračky, myčky nádobí; (8) holicí strojky, kráječe, sekáčky na potraviny; (9) časové spínače, stroje na sváření folií; (11) zařízení k osvětlení, topení, tvorbu páry, vaření, chlazení, sušení, větrání, dodávku vody a sanitární účely, včetně k pečení chleba, vařičů, grilů, toaisterů, kávovarů, přístrojů na vaření čaje, elektrické příkrývky a ohřívací podušky (ne pro medicínské účely), infračervené a ultrafialové lampy (ne pro medicínské účely), sauny, vysoušeče vlasů, čističky vzduchu, klimatizační zařízení a instalace, zařízení k chlazení vzduchu, zařízení k dezodoraci vzduchu, větráky, dobýjitelné svítidly, sušičky prádla, chladničky, sporáky a trouby, mikrovlnné trouby, parní trouby, olejové trouby, plynové trouby, vysokotlaká čisticí zařízení; (21) pánve, hrnce, kuchyňské náčiní, mechanické ruční mixéry, lisy na ovoce a odšťavňovače s výjimkou elektrických, mechanické mlýnky, mlýnky na kávu, ruční, neelektrické překapávače kávy, elektrické zubní kartáčky, vodní přístroje k čištění zubů a dásní.

(730) **Metro SB-Handels AG**, Neuuhofstrasse 4, Baar, Švýcarsko

(740) JUDr. Švorčík Otakar, Společná advokátní kancelář Vsetečka a partneři, Hájkova 2, Praha 2

(210) O 134529

(220) 17.7.1998

(320) 17.7.1998

(511) 12

(540)

CARNIVAL

(510) (12) osobní automobily, nákladní automobily, traktory, motorové lodě, lokomotivy, autobusy, jízdní kola, motocykly, vozidla s pohonem 4 kol, pneumatiky, letadla.

(730) **KIA MOTORS CORPORATION**, 992-28, Siheung-dong, Kumchon-ku, Seoul, Jižní Korea

(740) JUDr. Rott Vladimír, Rott, Růžička a Guttman, patentová, známková a právní kancelář, Nad Štolou 12, Praha 7

(210) O 134539

(220) 20.7.1998

(320) 20.7.1998

(511) 33

(540)

TUZEMÁK

(510) (33) alkoholické nápoje zejména rum.

(730) **TRUL spol.s r.o.**, U cukrovaru 5a, Olomouc, Česká republika

(740) Ing. Ihmová Markéta, A.Holas & partner patentová a známková kancelář, Křížová 4, Brno

(210) O 134579

(220) 21.7.1998

(320) 21.7.1998

(511) 21, 25, 32

(540)



(510) (21) sklenice; (25) trička; (32) pivo.

(590) Barevná

(730) **Pivovar Benešov spol. s r.o.**, Táborská 306, Benešov, Česká republika

(740) Ing. Kleintová Eva, Červenka, Kleintová, Turková, patentová a známková kancelář, Husinecká 11a, Praha 3

(210) O 134598

(220) 1.7.1998

(320) 21.7.1998

(511) 5, 32

(540)

ANTIALERGIN HEMANN

(510) (5) léčebné přípravky na bázi bylinných výtažků; (32) nápoje nealkoholické, nápoje a šťávy ovocné, sirupy a jiné přípravky k zhotovování nápojů.

(730) **HEMANN, s.r.o.**, Okružní 1495, Frýdlant nad Ostravicí, Česká republika

(210) **O 134627**

(220) 22.7.1998

(320) 22.7.1998

(511) 29, 30

(540)



(510) (29) mléko a mléčné výrobky, mléko - tekuté, zahuštěné, sušené, smetana - tekutá, zahuštěná, sušená, syrovátka - tekutá, zahuštěná, sušená, kysané mléčné výrobky, mléčné výrobky tepelně ošetřené po kysacím procesu, mléčné výrobky obohacené přísadami mlékařské kultury, podmáslí - tekuté, zahuštěné, sušené, máslo mlékařské, pomazánkové máslo, máselný olej, tvarohy, sýry, bílkovinné mléčné výrobky, mléčné dezerty, margaríny; (30) zmrzliny a mražené krémy, pudinky.

(590) Barevná

(730) **Jihlavské mlékárny, a.s.**, Jiráskova 94, Jihlava, Česká republika

(210) **O 134803**

(220) 29.7.1998

(320) 29.7.1998

(511) 7, 16, 17, 42

(540)



(510) (7) stroje a zařízení pro polygrafický průmysl, stroje a zařízení pro balicí a obalovou techniku; (16) papír, lepenka a výrobky z těchto materiálů, papír a lepenka pro obalovou techniku, papír kancelářský, polygrafický nebo jiný papír, obalové a lepicí pásy a fólie, etikety, samolepicí fólie a papíry, obaly, fólie a pytle z PE, PP nebo jiných plastických hmot (pro balení); (17) polotovary z plastických hmot určené pro další zpracování, obaly, fólie, pásy z PE, PP nebo jiných plastických hmot (ne pro balení), izolační a jiné speciální fólie, teflonové fólie a pásy (ne pro balení); (42) veškeré polygrafické (tiskárenské) činnosti a služby.

(730) **ALEDETO s.r.o.**, Dvořákův okruh 7, Krnov, Česká republika

(210) **O 134804**

(220) 29.7.1998

(320) 29.7.1998

(511) 7, 16, 17, 42

(540)

(510) (7) stroje a zařízení pro polygrafický průmysl, stroje a zařízení pro balicí a obalovou techniku; (16) papír, lepenka a výrobky z těchto materiálů, papír a lepenka pro obalovou techniku, papír kancelářský, po-

ALEDETO

lygrafický nebo jiný papír, obalové a lepicí pásy a fólie, etikety, samolepicí fólie a papíry, obaly, fólie a pytle z PE, PP nebo jiných plastických hmot (pro balení); (17) polotovary z plastických hmot určené pro další zpracování, obaly, fólie, pásy z PE, PP nebo jiných plastických hmot (ne pro balení), izolační a jiné speciální fólie, teflonové fólie a pásy (ne pro balení); (42) veškeré polygrafické (tiskárenské) činnosti a služby.

(730) **ALEDETO s.r.o.**, Dvořákův okruh 7, Krnov, Česká republika

(210) **O 135057**

(220) 5.8.1998

(320) 5.8.1998

(511) 9, 16, 38, 42

(540)



(510) (9) nosiče informací, CD disky, ZIP, DAT, diskety, výpočetní technika a software, zejména telekomunikační software; (16) tiskoviny a polygrafické výrobky, instruktážní materiály, manuály, návody; (38) telekomunikační služby, počítačová telefonie; (42) poskytování software, zejména v oboru telekomunikací.

(730) **ISC Communication, s.r.o.**, Zlončická 10, Praha 8, Česká republika

(740) Ing. Reichel Pavel, Lopatecká 14, Praha 4

(210) **O 135119**

(220) 7.8.1998

(320) 7.8.1998

(511) 4, 5

(540) **BRISE AROMATHERAPY**

(510) (4) vonné svíčky; (5) osvěžovače vzduchu.

(730) **LA JOHNSON FRANCAISE, S.A.**, 10, Rue Saint-Hilaire, Zone d'Act. du Vert-Galant, Saint-Ouen-L'Aumone, Cergy, Francie

(740) JUDr. Zelený Pavel, Společná advokátní kancelář Všeťečka a partneři, Hálkova 2, Praha 2

(210) **O 135123**

(220) 7.8.1998

(320) 7.8.1998

(511) 3

(540) **CLINIQUE STOP SIGNS**

(510) (3) kosmetické, toaletní a voňavkářské přípravky.

(730) **Clinique Laboratories, Inc.**, 767 Fifth Avenue, New York, Spojené státy americké, New York

(740) JUDr. Ing. Hořejš Milan, Čermák, Hořejš, Vrba - advokátní a patentová kancelář, Národní 32, Praha 1

(210) **O 135142**

(220) 10.8.1998

(320) 10.8.1998

(511) 5

(540)

INTRONA

(510) (5) výrobky farmaceutické, zvěrolékařské a zdravotnické, výrobky dietetické k lékařským účelům, potraviny pro děti, náplasti, obvazový materiál, hmoty k plombování zubů a na zubní otisky, de-

sinfekční prostředky, prostředky k ničení plevele a k hubení živočišných škůdců, fungicidy.

- (730) **Schering-Plough Ltd.**, Töpferstrasse 5, Lucerne, Švýcarsko
 (740) JUDr. Korejzová Zdeňka, KOREJZOVÁ & SPOL. Advokátní a patentová kancelář, Spálená 29, Praha 1

(210) **O 135170**

- (220) 11.8.1998
 (320) 11.8.1998
 (511) 34

KAPITÁN

- (540) (34) lukový tabák.
 (730) **SLOVAK INTERNATIONAL TABAK, a.s. S.I.T.**, Mlynské Nivy č.54, Bratislava, Slovenská republika
 (740) JUDr. Růžička Michal, CSc., Rott, Růžička a Guttman, patentová, známková a právní kancelář, Nad Štolou 12, Praha 7

(210) **O 135171**

- (220) 11.8.1998
 (320) 11.8.1998
 (511) 34

LŮČ

- (540) (34) cigarety.
 (730) **SLOVAK INTERNATIONAL TABAK, a.s. S.I.T.**, Mlynské Nivy č. 54, Bratislava, Slovenská republika
 (740) JUDr. Růžička Michal, CSc., Rott, Růžička a Guttman, patentová, známková a právní kancelář, Nad Štolou 12, Praha 7

(210) **O 135173**

- (220) 11.8.1998
 (320) 11.8.1998
 (511) 34

BAČA

- (540) (34) dýmkový tabák.
 (730) **SLOVAK INTERNATIONAL TABAK, a.s. S.I.T.**, Mlynské Nivy č.54, Bratislava, Slovenská republika
 (740) JUDr. Růžička Michal, CSc., Rott, Růžička a Guttman, patentová, známková a právní kancelář, Nad Štolou 12, Praha 7

(210) **O 135175**

- (220) 11.8.1998
 (320) 11.8.1998
 (511) 34

ZORA

- (540) (34) cigarety.
 (730) **SLOVAK INTERNATIONAL TABAK, a.s. S.I.T.**, Mlynské Nivy č.54, Bratislava, Slovenská republika
 (740) JUDr. Růžička Michal, CSc., Rott, Růžička a Guttman, patentová, známková a právní kancelář, Nad Štolou 12, Praha 7

(210) **O 135192**

- (220) 12.8.1998
 (320) 12.8.1998
 (511) 1, 3, 5

CLEVIA

- (540) (1) chemické výrobky pro průmysl, vědu, fotografii, zemědělství, zahradnictví a lesnictví; (3) mýdlo, parfumerie, kosmetika, přípravky pro čištění, praní, bělení, odmašťování, leštění; (5) dezinfekční přípravky pro hygienické účely.
 (730) **ZLATÉ MÝDLO, s.r.o.**, 28. října 464, Uhlířské Janovice, Česká republika

- (740) Ing. Sedláčková Vlasta, Ke Kateřinkám 1393, Praha 4

(210) **O 135193**

- (220) 12.8.1998
 (320) 12.8.1998
 (511) 9, 16, 42

ABRA - WIN

- (540) (9) výpočetní technika, software, programové vybavení a dokumentace; (16) buletin pro výpočetní techniku a software, programová dokumentace; (42) poskytování a tvorba software.
 (730) **AKTIS a.s.**, Na Valentince 1, Praha 5, Česká republika
 (740) Ing. Sedláčková Vlasta, Ke Kateřinkám 1393, Praha 4

(210) **O 135301**

- (220) 17.8.1998
 (320) 17.8.1998
 (511) 9, 28, 35, 36, 41, 42

Axon Bohemia

- (540) (9) hrací automaty; (28) stoly pro hry v kasinu; (35) reklamní a propagační činnost; (36) směnárenská činnost; (41) zajišťování společenských akcí, sázkové hry v kasinu; (42) hostinská činnost.
 (730) **Axon Bohemia, a.s.**, Tř. 5. května 1640/65, Praha 4, Česká republika

(210) **O 135428**

- (220) 21.8.1998
 (320) 21.8.1998
 (511) 25
 (540)



- (540) (25) oděvy a obuv.
 (730) **L.A. Gear, Inc.**, 1800 Avenue of the Stars, Suite, Los Angeles, Spojené státy americké, California
 (740) Dr. Trojan Oldřich, Kancelář Lovell White Durrant, U Prašné brány 3, Praha 1

(210) **O 135438**

- (220) 24.8.1998
 (320) 24.8.1998
 (511) 9

PIVOTEX

- (540) (9) váhy a elektronické vážní systémy.
 (730) **PIVOTEX s.r.o.**, Zelený pruh 95/971, Praha 4, Česká republika
 (740) JUDr. Drábek Stanislav, advokát, Bubenská 25, Praha 7

(210) **O 135439**

- (220) 24.8.1998
 (320) 24.8.1998
 (511) 41

- (540) (41) výchovná a zábavní činnost, orchestrální - hudební vystoupení, koncertní činnost.

(540)



(730) **B-ARTS spol. s r.o.**, Moravská 35, Praha 2, Česká republika

(210) **O 135483**

(220) 25.8.1998

(320) 20.7.1998

(511) 9, 35, 37, 38, 42

(540) **NORTEL NETWORKS**

(510) (9) telefonní a telekomunikační zařízení, zařízení pro datové sítě, včetně počítačového softwaru; (35) provoz obchodního styku pomocí telefonů; (37) služby instalace, údržby a oprav v oblasti telekomunikačního vybavení; (38) distributorské služby v oblasti telekomunikací; (42) inženýrské služby v oblasti telekomunikací.

(730) **NORTEL NETWORKS CORPORATION** World Trade Center of Montreal, 380 St. Antoine Street West, 8th Floor, Montreal, Quebec, Kanada

(740) JUDr. Zelený Pavel, Společná advokátní kancelář Všecka a partneři, Hálkova 2, Praha 2

(210) **O 135494**

(220) 26.8.1998

(320) 26.8.1998

(511) 9, 11, 21

(540) **NORVIK CZ**

(510) (9) adaptéry, měřiče; (11) autochladničky; (21) mobilní chladicí zařízení.

(730) **Holzer Karol**, č.p. 61, Nová Ves n/Lužnicí, Česká republika

(210) **O 135584**

(220) 28.8.1998

(320) 28.8.1998

(511) 29, 30, 32

(540) **TOFITA**

(510) (29) mléko a mléčné výrobky, lisované nebo sušené ovocné dužiny; (30) cukrářské výrobky cukrovinky, dezerty, sladkosti, kandovaný cukr a bonbóny vyrobené z cukru, žvýkáci kandovaný cukr, pralinky, turecký med, želé, sladkosti ze želé, karamely, žvýkáci a rozpustné sladkosti, potahy sladkostí, výrobky potažené čokoládou nebo cukrem, čokolády, čokoládové pomazánky, výrobky na bázi čokolády nebo kaka, kakao, kakaový prášek, čokoládové sušenky, sušenky, oplatky, keksy, tyčinky, káva, čaj, džemy, marmelády, mandlové dražé, žvýkáci a nufukovací gummy, výrobky na bázi mouky, oříškové pomazánky, zmrzlina, zmrzlinářské výrobky, led; (32) koncentráty džusů a ovocných šťáv.

(730) **KENT GIDA MADDELERI SANAYII VE TICARET A.S.**, Bomonti Firin Sok 40, Sisli-Istanbul, Turecko

(740) Ing. Fischer Michael, FISCHER + PARTNER, Podskalská 2, Praha 2

(210) **O 135604**

(220) 31.8.1998

(320) 31.8.1998

(511) 32

(540)

STORM

(510) (32) minerálky, sodovky a jiné nealkoholické nápoje a džusy, sirupy a jiné přípravky ke zhotovování nápojů.

(730) **PepsiCo, Inc. společnost podle zákonů státu North Carolina**, 700 Anderson Hill Road, Purchase, Spojené státy americké, New York

(740) JUDr. Švorčík Otakar, Společná advokátní kancelář Všecka a partneři, Hálkova 2, Praha 2

(210) **O 135648**

(220) 2.9.1998

(320) 2.9.1998

(511) 1, 2, 3, 18, 24, 25, 35

(540)

eliash

(510) (1) chemické výrobky pro průmyslové a vědecké účely, dále chemické výrobky, určené pro fotografii, zemědělství, zahradnictví a lesnictví, pryskyřice umělé, plastické hmoty v surovém stavu (prášku, v pastách, nebo v tekutém stavu), půdní hnojiva přírodní a strojená, hasicí prostředky, prostředky pro kalení a pro savňování, chemické prostředky pro konzervování potravin, třísloviny, průmyslová pojidla; (2) barvy, laky, fermeže pro průmyslové i umělecké použití, textilní barvy, přípravky k barvení potravin a nápojů, barviva, antikoroční a impregnační nátěry, barvířské přípravky mořidla přírodní pryskyřice, kovové fólie a kovy v prášku pro účely malířské a dekorátérské; (3) prací a bělicí přípravky, čisticí přípravky, mýdlo, lešticí a odmašťovací přípravky, výrobky kosmetické, voňavkářské včetně éterických olejů, vodiček na vlasy, zubní pasty a prášky; (18) kůže a náhražky, výrobky z kůže a náhražek, pokud nejsou obsaženy v jiných třídách, surové kůže a kožešiny, kufry a cestovní brašny, deštníky, slunečníky a hole, biče, postroje na koně a sedlářské výrobky; (24) tkaniny, pokrývky ložní a stolní, pokrývky včetně cestovních pokrývek, textilní zboží, jiné textilní výrobky neobsažené v jiných třídách; (25) oděvy, obuv, kloboučnické zboží; (35) zprostředkování obchodních záležitostí.

(730) **Eliš Petr**, Valachův žleb 4888, Zlín, Česká republika

(740) Ing. Jaromír Přikryl, Patentová a známková kancelář, Včelín 1161, Hulín

(210) **O 135721**

(220) 7.9.1998

(320) 7.9.1998

(511) 16

(540)

BIM

(510) (16) papírové výrobky toaletní, hygienické, balicí, čisticí a reklamní.

(730) **Spektrum CZ, a.s.**, J.E.Purkyně 109, Lanškroun, Česká republika

(740) Ing. Loskotová Jarmila, Patentová a známková kancelář, Kartouzská 4, Praha 5

(210) **O 135730**

(220) 7.9.1998

(320) 7.9.1998

(511) 9, 16, 28, 39

- (540) **PERGAMEN**
 (510) (9) gramofonové desky, magnetofonové pásky a kazety, CD, CD-ROM, videokazety; (16) fotografie, globusy, pořadače, učební a školní potřeby a pomůcky, školní sešity, skicáky, tužky, pastelky, penály, obalové materiály z plastických hmot, zejména umělohmotné tašky, omalovánky, obtisky, pexesa, samolepky, filatelistické známky; (28) skládačky-puzzle, deskové hry; (39) distribuce uvedeného zboží.
- (730) **BOOKNET, spol. s r.o.**, Pujmanové 1220, Praha 4, Česká republika
- (740) Ing. Chludina Jiří, UNIPATENT, J.Masaryka 43-47, Praha 2-Vinohrady

- (210) **O 135738**
 (220) 7.9.1998
 (320) 7.9.1998
 (511) 9
 (540) **EncryptIT**
 (510) (9) počítačový software.
 (730) **Computer Associates Think, Inc. a Delaware corporation**, One Computer Associates Plaza, Islandia, Spojené státy americké, New York
 (740) Patentservis Praha a.s., Jívenská 1273/1, Praha 4

- (210) **O 135739**
 (220) 7.9.1998
 (320) 7.9.1998
 (511) 9
 (540) **DubleIT**
 (510) (9) počítačový software.
 (730) **Computer Associates Think, Inc. a Delaware corporation**, One Computer Associates Plaza, Islandia, Spojené státy americké, New York
 (740) Patentservis Praha a.s., Jívenská 1273/1, Praha 4

- (210) **O 135740**
 (220) 7.9.1998
 (320) 7.9.1998
 (511) 9
 (540) **RestrictIT**
 (510) (9) počítačový software.
 (730) **Computer Associates Think, Inc. a Delaware corporation**, One Computer Associates Plaza, Islandia, Spojené státy americké, New York
 (740) Patentservis Praha a.s., Jívenská 1273/1, Praha 4

- (210) **O 135741**
 (220) 7.9.1998
 (320) 7.9.1998
 (511) 9
 (540) **ManageIT**
 (510) (9) počítačový software.
 (730) **Computer Associates Think, Inc. a Delaware corporation**, One Computer Associates Plaza, Islandia, Spojené státy americké, New York
 (740) Patentservis Praha a.s., Jívenská 1273/1, Praha 4

- (210) **O 135742**
 (220) 7.9.1998
 (320) 7.9.1998
 (511) 9
 (540) **DirectIT**
 (510) (9) počítačový software.
 (730) **Computer Associates Think, Inc. a Delaware corporation**, One Computer Associates Plaza, Islandia, Spojené státy americké, New York

- (740) Patentservis Praha a.s., Jívenská 1273/1, Praha 4

- (210) **O 135743**
 (220) 7.9.1998
 (320) 7.9.1998
 (511) 9
 (540) **GuardIT**
 (510) (9) počítačový software.
 (730) **Computer Associates Think, Inc. a Delaware corporation**, One Computer Associates Plaza, Islandia, Spojené státy americké, New York
 (740) Patentservis Praha a.s., Jívenská 1273/1, Praha 4

- (210) **O 135745**
 (220) 7.9.1998
 (320) 7.9.1998
 (511) 9
 (540) **CleanIT**
 (510) (9) počítačový software.
 (730) **Computer Associates Think, Inc. a Delaware corporation**, One Computer Associates Plaza, Islandia, Spojené státy americké, New York
 (740) Patentservis Praha a.s., Jívenská 1273/1, Praha 4

- (210) **O 135746**
 (220) 7.9.1998
 (320) 7.9.1998
 (511) 9
 (540) **ConnectIT**
 (510) (9) počítačový software.
 (730) **Computer Associates Think, Inc. a Delaware corporation**, One Computer Associates Plaza, Islandia, Spojené státy americké, New York
 (740) Patentservis Praha a.s., Jívenská 1273/1, Praha 4

- (210) **O 135747**
 (220) 7.9.1998
 (320) 7.9.1998
 (511) 9
 (540) **ChangeIT**
 (510) (9) počítačový software.
 (730) **Computer Associates Think, Inc. a Delaware corporation**, One Computer Associates Plaza, Islandia, Spojené státy americké, New York
 (740) Patentservis Praha a.s., Jívenská 1273/1, Praha 4

- (210) **O 135748**
 (220) 7.9.1998
 (320) 7.9.1998
 (511) 9
 (540) **CureIT**
 (510) (9) počítačový software.
 (730) **Computer Associates Think, Inc. a Delaware corporation**, One Computer Associates Plaza, Islandia, Spojené státy americké, New York
 (740) Patentservis Praha a.s., Jívenská 1273/1, Praha 4

- (210) **O 135749**
 (220) 7.9.1998
 (320) 7.9.1998
 (511) 9
 (540) **AssistIT**
 (510) (9) počítačový software.
 (730) **Computer Associates Think, Inc. a Delaware corporation**, One Computer Associates Plaza, Islandia, Spojené státy americké, New York

(740) Patentservis Praha a.s., Jívěnská 1273/1, Praha 4

(210) **O 135750**

(220) 7.9.1998

(320) 7.9.1998

(511) 9

(540) **PackIT**

(510) (9) počítačový software.

(730) **Computer Associates Think, Inc. a Delaware corporation**, One Computer Associates Plaza, Islandia, Spojené státy americké, New York

(740) Patentservis Praha a.s., Jívěnská 1273/1, Praha 4

(210) **O 135751**

(220) 7.9.1998

(320) 7.9.1998

(511) 9

(540) **HealIT**

(510) (9) počítačový software.

(730) **Computer Associates Think, Inc. a Delaware corporation**, One Computer Associates Plaza, Islandia, Spojené státy americké, New York

(740) Patentservis Praha a.s., Jívěnská 1273/1, Praha 4

(210) **O 135752**

(220) 7.9.1998

(320) 7.9.1998

(511) 9

(540) **ServiceIT**

(510) (9) počítačový software.

(730) **Computer Associates Think, Inc. a Delaware corporation**, One Computer Associates Plaza, Islandia, Spojené státy americké, New York

(740) Patentservis Praha a.s., Jívěnská 1273/1, Praha 4

(210) **O 135753**

(220) 7.9.1998

(320) 7.9.1998

(511) 9

(540) **SupportIT**

(510) (9) počítačový software.

(730) **Computer Associates Think, Inc. a Delaware corporation**, One Computer Associates Plaza, Islandia, Spojené státy americké, New York

(740) Patentservis Praha a.s., Jívěnská 1273/1, Praha 4

(210) **O 135754**

(220) 7.9.1998

(320) 7.9.1998

(511) 9

(540) **netCryptIT**

(510) (9) počítačový software.

(730) **Computer Associates Think, Inc. a Delaware corporation**, One Computer Associates Plaza, Islandia, Spojené státy americké, New York

(740) Patentservis Praha a.s., Jívěnská 1273/1, Praha 4

(210) **O 135755**

(220) 7.9.1998

(320) 7.9.1998

(511) 9

(540) **netDoubleIT**

(510) (9) počítačový software.

(730) **Computer Associates Think, Inc. a Delaware corporation**, One Computer Associates Plaza, Islandia, Spojené státy americké, New York

(740) Patentservis Praha a.s., Jívěnská 1273/1, Praha 4

(210) **O 135756**

(220) 7.9.1998

(320) 7.9.1998

(511) 9

(540) **netWorkIT**

(510) (9) počítačový software.

(730) **Computer Associates Think, Inc. a Delaware corporation**, One Computer Associates Plaza, Islandia, Spojené státy americké, New York

(740) Patentservis Praha a.s., Jívěnská 1273/1, Praha 4

(210) **O 135757**

(220) 7.9.1998

(320) 7.9.1998

(511) 9

(540) **RemoteIT**

(510) (9) počítačový software.

(730) **Computer Associates Think, Inc. a Delaware corporation**, One Computer Associates Plaza, Islandia, Spojené státy americké, New York

(740) Patentservis Praha a.s., Jívěnská 1273/1, Praha 4

(210) **O 135758**

(220) 7.9.1998

(320) 7.9.1998

(511) 9

(540) **ShipIT**

(510) (9) počítačový software.

(730) **Computer Associates Think, Inc. a Delaware corporation**, One Computer Associates Plaza, Islandia, Spojené státy americké, New York

(740) Patentservis Praha a.s., Jívěnská 1273/1, Praha 4

(210) **O 135759**

(220) 7.9.1998

(320) 7.9.1998

(511) 9

(540) **NoteIT**

(510) (9) počítačový software.

(730) **Computer Associates Think, Inc. a Delaware corporation**, One Computer Associates Plaza, Islandia, Spojené státy americké, New York

(740) Patentservis Praha a.s., Jívěnská 1273/1, Praha 4

(210) **O 135874**

(220) 10.9.1998

(320) 10.9.1998

(511) 16, 21, 32, 35

(540)



(510) (16) reklamní, propagační a informační materiály na bázi papíru, tiskoviny, zejména prezentační a firemní publikace, periodika, soubory dat v papírové formě, knihy, letáky, plakáty, reklamní tabule z papíru nebo lepenky, reklamní katalogy, pozvánky, vý-

věsky, pohlednice, kalendáře, inzertní noviny, ubrusy a ubrousky papírové, tužky všeho druhu; (21) sklenice, poháry, číše, láhve, püllitry, skleněné nádoby a nádobí, skleněné zboží neobsažené v jiných třídách, tácky papírové a z umělých hmot; (32) piva všeho druhu, sladové nápoje; (35) obchodně-podnikatelská činnost a její zprostředkování, marketing, akvizice, propagace, reklamní, inzertní a informační činnost, např. ve sdělovacích prostředcích, ve veřejných dopravních prostředcích, na veřejných komunikacích, v novinách, v periodikách, na letáčích, na prospektech, na plakátech, v katalogích, v síti Internet apod., rozšiřování propagačních, reklamních, informačních a inzertních materiálů, podpora prodeje, poskytování pomoci při řízení obchodní činnosti, průzkum trhu, předvádění výše specifikovaného zboží a distribuce vzorků tohoto zboží.

- (590) Barevná
 (730) **PIVOVAR SVIJANY, s. r. o.**, Svijany 25, Česká republika
 (740) Ing. Strnad Václav, PATING, Rychtářská 375/31, Liberec 14

(210) **O 135876**

- (220) 10.9.1998
 (320) 10.9.1998
 (511) 16, 21, 32, 35

Svijanský Kníže

- (510) (16) reklamní, propagační a informační materiály na bázi papíru, tiskoviny, zejména prezentační a firemní publikace, periodika, soubory dat v papírové formě, knihy, letáky, plakáty, reklamní tabule z papíru nebo lepenky, reklamní katalogy, pozvánky, vývěsky, pohlednice, kalendáře, inzertní noviny, ubrusy a ubrousky papírové, tužky všeho druhu; (21) sklenice, poháry, číše, láhve, püllitry, skleněné nádoby a nádobí, skleněné zboží neobsažené v jiných třídách, tácky papírové a z umělých hmot; (32) piva všeho druhu, sladové nápoje; (35) obchodně-podnikatelská činnost a její zprostředkování, marketing, akvizice, propagace, reklamní, inzertní a informační činnost, např. ve sdělovacích prostředcích, ve veřejných dopravních prostředcích, na veřejných komunikacích, v novinách, v periodikách, na letáčích, na prospektech, na plakátech, v katalogích, v síti Internet apod., rozšiřování propagačních, reklamních, informačních a inzertních materiálů, podpora prodeje, poskytování pomoci při řízení obchodní činnosti, průzkum trhu, předvádění výše specifikovaného zboží a distribuce vzorků tohoto zboží.
 (730) **PIVOVAR SVIJANY, s. r. o.**, Svijany 25, Česká republika
 (740) Ing. Strnad Václav, PATING, Rychtářská 375/31, Liberec 14

(210) **O 135877**

- (220) 10.9.1998
 (320) 10.9.1998
 (511) 16, 21, 32, 35

Svijanský Máz

- (510) (16) reklamní, propagační a informační materiály na bázi papíru, tiskoviny, zejména prezentační a firemní publikace, periodika, soubory dat v papírové formě, knihy, letáky, plakáty, reklamní tabule z papíru nebo lepenky, reklamní katalogy, pozvánky, vývěsky, pohlednice, kalendáře, inzertní noviny, ubrusy a ubrousky papírové, tužky všeho druhu; (21) sklenice, poháry, číše, láhve, püllitry, skleněné nádoby a nádobí, skleněné zboží neobsažené v jiných třídách, tácky papírové a z umělých hmot; (32) piva

všeho druhu, sladové nápoje; (35) obchodně-podnikatelská činnost a její zprostředkování, marketing, akvizice, propagace, reklamní, inzertní a informační činnost, např. ve sdělovacích prostředcích, ve veřejných dopravních prostředcích, na veřejných komunikacích, v novinách, v periodikách, na letáčích, na prospektech, na plakátech, v katalogích, v síti Internet apod., rozšiřování propagačních, reklamních, informačních a inzertních materiálů, podpora prodeje, poskytování pomoci při řízení obchodní činnosti, průzkum trhu, předvádění výše specifikovaného zboží a distribuce vzorků tohoto zboží.

- (730) **PIVOVAR SVIJANY, s. r. o.**, Svijany 25, Česká republika
 (740) Ing. Strnad Václav, PATING, Rychtářská 375/31, Liberec 14

(210) **O 135879**

- (220) 10.9.1998
 (320) 10.9.1998
 (511) 16, 21, 32, 35

Svijanský Sládek

- (510) (16) reklamní, propagační a informační materiály na bázi papíru, tiskoviny, zejména prezentační a firemní publikace, periodika, soubory dat v papírové formě, knihy, letáky, plakáty, reklamní tabule z papíru nebo lepenky, reklamní katalogy, pozvánky, vývěsky, pohlednice, kalendáře, inzertní noviny, ubrusy a ubrousky papírové, tužky všeho druhu; (21) sklenice, poháry, číše, láhve, püllitry, skleněné nádoby a nádobí, skleněné zboží neobsažené v jiných třídách, tácky papírové a z umělých hmot; (32) piva všeho druhu, sladové nápoje; (35) obchodně-podnikatelská činnost a její zprostředkování, marketing, akvizice, propagace, reklamní, inzertní a informační činnost, např. ve sdělovacích prostředcích, ve veřejných dopravních prostředcích, na veřejných komunikacích, v novinách, v periodikách, na letáčích, na prospektech, na plakátech, v katalogích, v síti Internet apod., rozšiřování propagačních, reklamních, informačních a inzertních materiálů, podpora prodeje, poskytování pomoci při řízení obchodní činnosti, průzkum trhu, předvádění výše specifikovaného zboží a distribuce vzorků tohoto zboží.
 (730) **PIVOVAR SVIJANY, s. r. o.**, Svijany 25, Česká republika
 (740) Ing. Strnad Václav, PATING, Rychtářská 375/31, Liberec 14

(210) **O 135904**

- (220) 11.9.1998
 (320) 11.9.1998
 (511) 1, 3

(540)



- (510) (1) odbarvovací přípravky; (3) šampony, balzamy a regenerační přípravky na vlasy, přípravky pro trvalou ondulaci, regenerační krémy na ošetření rukou, přípravky na fixaci vlasů, přípravky na barvení vlasů.

- (730) **Podnikatelské Poradenské Centrum, s.r.o.**, Pod
pekárnami 7, Praha 9, Česká republika
(740) Ing. Novotný Jaroslav, Římská 45, Praha 2

- (210) **O 135915**
(220) 14.9.1998
(320) 14.9.1998
(511) 9, 11, 12, 35, 37, 39, 40, 41
(540)

PRÁČE a.s.

- (510) (9) součásti, příslušenství a díly automobilových vozidel v jiné třídě nezařazené, například akumulátory, baterie, přístroje pro nabíjení akumulátorů a baterií, hasicí přístroje, antény vnitřní a venkovní, rychloměry, čerpadla, světelná a akustická signalizační zařízení, spínače, vypínače, přepínače, přerušovače, usměrňovače, regulátory napětí, voltmetry, zapalovače, zásuvky, zástrčky, poplašné přístroje, časoměři, propojovací vodiče, rozvodné skříně, elektrické přípojky, elektrické přístroje a aparatury, kontrolní přístroje, relé, cívký, pojistky, brýle, ochranné transformátory, měřiče tlaku, otáčkoměry, dálkoměry, ukazatele kilometrů, ukazatele hladiny vody, ukazatele hladiny paliva, ukazatele teploty apod.; (11) součásti, příslušenství a díly automobilových vozidel v jiné třídě neuvedené, například reflektory, svítlny, svítidla, žárovky, skla reflektorů, svítlen a svítidel, chladiče, klimatizační zařízení pro motorová vozidla, ventilátory apod.; (12) automobilová vozidla, multicar, repasovaná vozidla, jejich součásti, příslušenství a díly; (35) akviziční, marketingová, propagační, reklamní, informační a inzertní činnost, distribuce prospektů, projektů, dodávek, katalogů a vzorků, poskytování pomoci při řízení obchodního úseku podniku, zprostředkování obchodní činnosti; (37) čištění, údržba a opravy jímek, septiků, žump, kanalizace, servis a opravy automobilových vozidel, zejména multicar; (39) vnitrostátní a mezinárodní nákladová doprava včetně kamionové přepravy, sběr, odvoz a skladování tekutých odpadů všeho druhu a to domovních i průmyslových, zahrnující odpady z restaurací, nemocnic, veškeré tuky, oleje a ropné produkty, sběr, odvoz a skladování nebezpečných odpadů; (40) nakládání a likvidace tekutých odpadů všeho druhu a to domovních i průmyslových, nakládání a likvidace nebezpečných odpadů; (42) zprostředkování služeb v oblasti hospodaření s odpady.
(730) **PRÁČE a.s.**, Liberecká 37, Jablonec nad Nisou, Česká republika
(740) Ing. Strnad Václav, PATING, Rychtářská 375/31, Liberec 14

- (210) **O 135933**
(220) 14.9.1998
(320) 14.9.1998
(511) 9
(540)

A-TREND

- (510) (9) polovodiče, integrované obvody, základní desky, propojovací desky a nahrané počítačové programy.
(730) **A-trend Technology Co., Ltd.**, 10F, No.75, Hsin Tai Wu Rd., Sec.1, Hsi-Chih, Taipei Hsien, Taiwan
(740) JUDr. Čermák Karel, Čermák, Hořejš, Vrba - advokátní a patentová kancelář, Národní 32, Praha 1

- (210) **O 135935**
(220) 14.9.1998
(320) 14.9.1998
(511) 35, 39, 41
(540)

DILLEX

- (510) (35) propagační činnost, reklama, inzerce, pomoc při řízení obchodní činnosti, obchodní administrativa, obchodní výstavy, marketingová činnost; (39) doprava, skladování, balení a distribuce zboží, zejména neadresná distribuce reklamních materiálů; (41) vydavatelská a nakladatelská činnost.
(730) **Ing. Kobera Pavel**, Primátorská 49, Praha 8, Česká republika
(740) JUDr. Aleš Zábrš, advokát a patentový zástupce, Na Beránce 2, Praha 6

- (210) **O 135936**
(220) 14.9.1998
(320) 14.9.1998
(511) 35, 38
(540)

HOTMAIL

- (510) (35) reklamní a marketingové služby; (38) služby v oblasti telekomunikací, služby elektronické pošty.
(730) **Microsoft Corporation**, One Microsoft Way, Redmond, Spojené státy americké, Washington
(740) JUDr. Kalenský Petr, Společná advokátní kancelář Vsetečka a partneři, Hálkova 2, Praha 2

- (210) **O 135945**
(220) 14.9.1998
(320) 14.9.1998
(511) 6, 7, 40, 42
(540)



- (510) (6) výkovky z barevných kovů, zejména z mosazi, výlisky z kovů, armatury kovové; (7) zápusky, nástroje na řezné zpracování kovů a na tváření kovů, grafitové a měděné elektrody jako řezné a tvářecí nástroje; (40) provádění kovářských a lisařských prací, provádění povrchových úprav kovů, zejména tryskání, leštění, niklování, obrábění kovů, obrábění ostatních materiálů, elektroerozivní obrábění kovů; (42) tvorba řídicích programů pro obráběcí stroje.
(730) **Ing.M.Kupka**, Tykačova 237, Česká Třebová, Česká republika

- (210) **O 135951**
(220) 14.9.1998
(320) 14.9.1998

(511) 32
(540)



ČIRÁ VODA

- (510) (32) přírodní minerální vody, ochucené stolní a pramenité vody, sycené nealkoholické nápoje.
(730) **KARLOVARSKÁ KORUNNÍ KYSELKA, s.r.o.**, Stráž nad Ohří, Česká republika
(740) Ing. Fischer Michael, FISCHER + PARTNER, Podskalská 2, Praha 2

(210) **O 135952**
(220) 14.9.1998
(320) 14.9.1998
(511) 32
(540)



ČISTÁ VODA

- (510) (32) přírodní minerální vody, ochucené stolní a pramenité vody, sycené nealkoholické nápoje.
(730) **KARLOVARSKÁ KORUNNÍ KYSELKA, s.r.o.**, Stráž nad Ohří, Česká republika
(740) Ing. Fischer Michael, FISCHER + PARTNER, Podskalská 2, Praha 2

(210) **O 135964**
(220) 15.9.1998
(320) 15.9.1998
(511) 35

CLEAR CHANNEL

- (510) (35) reklamy na billboardech.
(730) **Clear Channel Communications, Inc.**, 200 Concord Plaza Drive, San Antonio, Spojené státy americké, Texas
(740) JUDr. Švorčík Otakar, Společná advokátní kancelář Všeťečka a partneři, Hálkova 2, Praha 2

(210) **O 135980**
(220) 16.9.1998
(320) 16.9.1998
(511) 9, 14, 37
(540)



- (510) (9) přístroje měřicí, zejména barometry; (14) časoměrná technika včetně příslušenství (hodiny, hodinky, řemínky k hodinkám), hodinářské potřeby; (37) opravy výše uvedených výrobků.

(730) **Pachta Vladimír**, Zborovská 350, Nové Město nad Metují, Česká republika

(210) **O 136008**
(220) 16.9.1998
(320) 16.9.1998
(511) 35, 41, 42

AD 9000

- (510) (35) pomoc při využívání a řízení podniku a jeho obchodů, zejména sběr, zpracování a šíření informací týkajících se pomoci podniků, marketingové a reklamní služby, zajišťování styků s veřejností, činnost organizačních a ekonomických poradců v oblasti toků informací, ekonomie a ekologie, například v oblasti péče o technickou a environmentální jakost; (41) organizování seminářů, kurzů a školení, vydavatelská činnost periodických a neperiodických publikací; (42) služby právní, odborné rešerše, programování počítačů, ochrana informací.
(730) **Rek, s.r.o.**, Svatopluka Čecha 413, Stará Boleslav, Česká republika

(210) **O 136076**
(220) 18.9.1998
(320) 18.9.1998
(511) 32
(540)



Naturhaft Mineralwasser
METTERNICH

- (510) (32) přírodní minerální vody, ochucené stolní a pramenité vody.
(730) **KARLOVARSKÁ KORUNNÍ KYSELKA, s.r.o.**, Stráž nad Ohří, Česká republika
(740) Ing. Fischer Michael, FISCHER + PARTNER, Podskalská 2, Praha 2

(210) **O 136077**
(220) 18.9.1998
(320) 18.9.1998
(511) 32
(540)



The natural mineral water
METTERNICH

- (510) (32) přírodní minerální vody, ochucené stolní a pramenité vody.
(730) **KARLOVARSKÁ KORUNNÍ KYSELKA, s.r.o.**, Stráž nad Ohří, Česká republika
(740) Ing. Fischer Michael, FISCHER + PARTNER, Podskalská 2, Praha 2

(210) **O 136078**
 (220) 18.9.1998
 (320) 18.9.1998
 (511) 32
 (540)



(510) (32) přírodní minerální vody, ochucené stolní a pramenité vody.
 (730) **KARLOVARSKÁ KORUNNÍ KYSELKA, s.r.o.**, Stráž nad Ohří, Česká republika
 (740) Ing. Fischer Michael, FISCHER + PARTNER, Podskalská 2, Praha 2

(210) **O 136146**
 (220) 21.9.1998
 (320) 21.9.1998
 (511) 37
 (540)



(510) (37) stavební práce v oblasti průmyslových, dopravních a inženýrských staveb, zejména bytových a občanských staveb.
 (730) **COSS, s.r.o.**, Mathonova 25, Brno, Česká republika

(210) **O 136210**
 (220) 23.9.1998
 (320) 23.9.1998
 (511) 9, 37, 38, 41, 42
 (540)



(510) (9) telefonní a telekomunikační zařízení, počítače a vybavení pro přenos, včetně počítačového softwaru; (37) služby instalace, údržby a oprav telekomunikací a datových systémů; (38) služby pro telekomunikaci, zejména zasílání zpráv, pronájem zařízení pro přenos informací, teletextové služby, komunikace pomocí telefonů, telegrafní a faxové služby, distribuční služby v oblasti telekomunikací a přenosu dat; (41) školící služby v oblasti telekomunikačních a datových systémů; (42) inženýrské služby pro telekomunikační a datové systémy.
 (730) **NORTEL NETWORKS CORPORATION** World Trade Center of Montreal, 380 St. Antoine Street West, 8th Floor, Montreal, Quebec, Kanada
 (740) JUDr. Zelený Pavel, Společná advokátní kancelář Všečetka a partneři, Hálkova 2, Praha 2

(210) **O 136211**
 (220) 23.9.1998
 (320) 23.9.1998
 (511) 9, 37, 38, 41, 42

(540)



(510) (9) telefonní a telekomunikační zařízení, počítače a vybavení pro přenos, včetně počítačového softwaru; (37) služby instalace, údržby a oprav telekomunikací a datových systémů; (38) služby pro telekomunikaci, zejména zasílání zpráv, pronájem zařízení pro přenos informací, teletextové služby, komunikace pomocí telefonů, telegrafní a faxové služby, distribuční služby v oblasti telekomunikací a přenosu dat; (41) školící služby v oblasti telekomunikačních a datových systémů; (42) inženýrské služby pro telekomunikační a datové systémy.
 (730) **NORTEL NETWORKS CORPORATION** World Trade Center of Montreal, 380 St. Antoine Street West, 8th Floor, Montreal, Quebec, Kanada
 (740) JUDr. Zelený Pavel, Společná advokátní kancelář Všečetka a partneři, Hálkova 2, Praha 2

(210) **O 136236**
 (220) 24.9.1998
 (320) 24.9.1998
 (511) 39
 (540)



(510) (39) vnitrostátní a mezinárodní zasilatelství.
 (590) Barevná
 (730) **CARGO NOVA, s.r.o.**, Husova 8, Brno, Česká republika
 (740) Doc.Ing. Špaček Jindřich, Sv.Čecha 106a, Brno

(210) **O 136241**
 (220) 24.9.1998
 (320) 24.9.1998
 (511) 35
 (540)



(510) (35) zprostředkování pomoci při provozu obchodu, reklamní a propagační činnost, reklamní materiály ve tř. 35.
 (590) Barevná
 (730) **Peroutka Pavel**, Veletržní 13, Praha 7, Česká republika

(210) **O 136321**
 (220) 28.9.1998
 (320) 28.9.1998
 (511) 9, 35, 36, 38

(540)



(510) (9) návrhy programů pro počítače užívané bankovní, finanční, investiční a pojišťovací služby a související materiály, magneticky zakódované plastické vstupní karty užívané pro bankovní, finanční, investiční a pojišťovací služby, plastické karty se zabudovanými počítačovými čipy užívané pro bankovní, finanční, investiční a pojišťovací služby, automatické bankovní terminály; (35) obchodní konzultace a řízení, průzkum trhu, telemarketingové informace a informace o zahraničním obchodu a konzultace ve vztahu k bankovním, finančním, investičním a pojišťovacím službám; (36) bankovní, finanční, investiční a pojišťovací služby, obstarávání interaktivních a neinteraktivních produktů a služeb v souvislosti s bankovními, finančními, investičními a pojišťovacími službami pomocí globálních a ne-globálních počítačových a telekomunikačních sítí; (38) telekomunikační služby a elektronický přenos hlasových, datových, multi-mediálních, grafických, fotografických, video, audio a souvisejících informací pro bankovní, finanční, investiční a pojišťovací služby.

(590) Barevná

(730) **Nationsbank Corporation, a Delaware Corporation NationsBank Corporate Center**, 100 North Tryon Street, Charlotte, Spojené státy americké, North Carolina

(740) JUDr. Ing. Hořejš Milan, Čermák, Hořejš, Vrba - advokátní a patentová kancelář, Národní 32, Praha 1

(210) **O 136342**

(220) 29.9.1998

(320) 29.9.1998

(511) 9, 16, 35

(540)

(510) (9) nosiče informací, zejména se záznamem zvuku a obrazu, elektronický časopis; (16) tiskoviny a polygrafické výrobky, zejména periodické tiskoviny; (35) propagační, reklamní a inzertní činnost a služby, výstavy, marketing, poradenské a zprostředkovatelské služby související zvláště s tiskem, propagací, reklamou, inzercí a marketingem.

(730) **Strategie Praha, s.r.o.**, Elišky Peškové 13/749, Praha 5, Česká republika

(740) Ing. Reichel Pavel, Lopatecká 14, Praha 4

(210) **O 136364**

(220) 29.9.1998

(320) 29.9.1998

(511) 1, 5, 32

(510) (1) chemické výrobky určené pro průmysl, vědu a fotografii; (5) diabetické přípravky pro léčebné účely, potraviny a nápoje pro batolata; (32) minerální vody, ochucené a neochucené konzumní vody, šumivé nápoje a jiné nealkoholické nápoje.

(554) Prostorová

(540)



(730) **Hanel Květoslav**, č.p.164, Panenské Břežany, Česká republika

(210) **O 136414**

(220) 1.10.1998

(320) 1.10.1998

(511) 9, 35, 37, 41, 42

(540)



(510) (9) přístroje elektrické, optické a signalizační, zejména telekomunikační přístroje a zařízení, zařízení a přístroje pro záznam, převod a reprodukci zvuku nebo obrazu, nosiče zvukových a/nebo obrazových záznamů, programové vybavení počítačů, technické prostředky výpočetní techniky jako přístroje pro zpracování informací, počítače, jejich části a příslušenství; (35) automatizované zpracování dat; (37) montáž, servis, opravy a údržba technických prostředků výpočetní techniky, počítačových sítí, telekomunikačních zařízení, kancelářské a reprodukční techniky; (41) organizování kurzů a seminářů; (42) poskytování software, projektování a budování počítačových sítí.

(730) **ANECT a.s.**, Vídeňská 55, Brno, Česká republika

(740) Hájková Ludmila, Olbrachtovo nám. 5, Brno-Komín

(210) **O 136468**

(220) 2.10.1998

(320) 2.10.1998

(511) 7, 9, 11, 37, 42

(540)



(510) (7) pračky, prací a čistící stroje, myčky nádobí a mycí stroje, elektromechanické kuchyňské přístroje-drtiče, mixéry, mlýnky, lisy na ovoce, hnětače, šlehače, strojky na zmrzlinu a jiné zařízení poháněné el. motorem, které patří do této třídy, průmyslové vysávací stroje, průmyslové stroje pro žehlení, mandlování apod., přístroje pro čištění a vysavače; (9) žehličky, přístroje pro záznam, převod a reprodukci zvuku nebo obrazu, přístroje spotřební elektroniky - audio/video přístroje, přístroje optické a fotografické, přístroje spojové a telekomunikační techniky, přístroje pro zpracování informací a počítačové přístroje.

tače, software, přístroje pro měření, vážení, kontrolu a signalizaci, veškeré nosiče informací; (11) přístroje pro osvětlení, světelné zdroje, přístroje pro topení, el.spotřebiče na principu přímého a nepřímého topení, kamna, teploměry, ohřívače vzduchu, infražáříče, přístroje pro sušení, vysoušeče vlasů, přístroje pro distribuci vzduchu/vody, přístroje klimatizační a ventilační, čističky vzduchu, přístroje chladící a mrazící, ledničky, mrazničky, chladící boxy apod., přístroje pro vaření a tepelnou úpravu, sporáky, trouby, grily, fritovací hrnce, mikrovlnné trouby, el.plotýnky a vařiče, varné konve apod.; (37) servisní montážní a opravárenské služby a práce elektrických zařízení spadajících do tříd 7, 9, 11; (42) pronájem elektrických a elektronických přístrojů a zařízení, spadajících zejména do tříd 7, 9, 11, zkušebnictví a normalizační činnost.

(730) **PM servis, spol. s r.o.**, Seifertova 16, Praha 3, Česká republika

(210) **O 136471**

(220) 2.10.1998

(320) 2.10.1998

(511) 9, 42

(540)



(510) (9) nosiče dat, zejména disky (magnetické, optické), CD-ROM, magnetická média, počítačové programy, počítačový hardware; (42) počítačové programování, tvorba software, pronájem počítačového softwaru.

(730) **TECHNOSOFT spol. s r.o.**, Moravská 785, Chropyně, Česká republika

(740) Ing. Ihmová Markéta, A.Holas & partner patentová a známková kancelář, Křížová 4, Brno

(210) **O 136487**

(220) 5.10.1998

(320) 5.10.1998

(511) 20, 27, 35, 42

(540)



(510) (20) zrcadla, rámy, výrobky nejmenované v jiných třídách ze dřeva, korku, rákosu, vrbového proutí, z rohu, kosti, slonoviny, z kostic, želvoviny, jantaru, perleti, mořské pěny, náhražky všech těchto materiálů nebo náhražky z plastických hmot; (27) koberce, rohožky, rohože, linoleum a jiné obklady podlah, tapety na stěny nikoliv textilní; (35) obchodní zprostředkování a obchodní poradenství, reklamní činnosti na interiéry; (42) projektční činnosti - architektonické řešení.

(590) Barevná

(730) **Matulová Blanka**, Staňková 20, Ostrava 3, Česká republika

(210) **O 136505**

(220) 5.10.1998

(320) 5.10.1998

(511) 5

(540)

RELPAK

(510) (5) výrobky lékárnické, veterinářské a hygienické, zejména směsi používané pro léčbu migrény, diabetické přípravky pro léčebné účely, potraviny pro batolata, náplastě, materiál na obvazy, materiály na plombování zubů a pro zubní otisky, dezinfekční přípravky, výrobky pro hubení škodlivých zvířat, fungicidy, herbicidy.

(730) **Pfizer Inc. a Delaware corporation**, 235 East 42nd Street, New York, Spojené státy americké, New York

(740) JUDr. Ing. Hořejš Milan, Čermák, Hořejš, Vrba - advokátní a patentová kancelář, Národní 32, Praha 1

(210) **O 136526**

(220) 6.10.1998

(320) 6.10.1998

(511) 7, 9, 42

(540)



(510) (7) prototypy strojů a zařízení pro hlubinné dobývání a podzemní stavitelství; (9) řídicí a ovládací přenosové a monitorovací systémy; (42) výzkum a vývoj v oblasti přírodních a technických věd, v oblasti bezpečnosti a hygieny hornické práce a v oblasti technologických problémů spojených s dobýváním a úpravou uhlí, provozování zkušební laboratoře a zkušebnictví, ekologický výzkum v oblasti minimalizace vlivu škodlivých látek v pracovním a životním prostředí.

(730) **VVUÚ, a.s.**, Pikartská 7, Ostrava - Radvanice, Česká republika

(210) **O 136528**

(220) 6.10.1998

(320) 6.10.1998

(511) 9, 28

(540)

just imagine...o

(510) (9) počítače, vybavení na zpracování dat, periferní vybavení počítačů, počítačové programy nahané na nosičích, včetně počítačových her a programů pro výuku, elektrické konektory, elektrické kabely, elektromagnetické cívky, elektrické ovládací panely, elektrické transformátory, elektrické odpory, elektrické indukční, mechanické a světelné značení, přístroje pro záznam, přenos a reprodukci zvuku

a obrazu, nahané zvukové a obrazové nosiče, včetně CD Romů, disket, kazet a pásek, vyvolané kinematografické filmy, diapozitivy pro promítání, baterie (elektrické články); (28) hry a hračky, tělocvičné a sportovní potřeby nezařazené do jiných tříd.

- (730) **LEGO System A/S**, 7190 Billund, Dánsko
(740) JUDr. Korejzová Zdeňka, **KOREJZOVÁ & SPOL.** Advokátní a patentová kancelář, Spálená 29, Praha 1

(210) **O 136530**

(220) 6.10.1998

(320) 6.10.1998

(511) 9, 16, 28, 41

(540)

MINDSTORMS

(510) (9) počítače, vybavení na zpracování dat, periferní vybavení počítačů, počítačové programy nahané na nosičích, včetně počítačových her a programů pro výuku, elektrické konektory, elektrické kabely, elektromagnetické cívký, elektrické ovládací panely, elektrické transformátory, elektrické odpory, elektrické induktoř, mechanické a světelné značení, přístroje pro záznam, přenos a reprodukci zvuku a obrazu, nahané zvukové a obrazové nosiče, včetně CD ROMů, disket, kazet a pásek, vyvolané kinematografické filmy, diapozitivy pro promítání, baterie (elektrické články); (16) papír, lepenka, výrobky z papíru a kartonážní výrobky nezařazené do jiných tříd, tiskoviny, knihy, časopisy, informační bulletiny, tištěné příručky a návody k použití, fotografie, papírnické zboží, materiál pro umělce, instruktážní a učební materiály /s výjimkou přístrojů/, obalové materiály z plastických hmot /nezařazené do jiných tříd/, hrací karty; (28) hry a hračky, tělocvičné a sportovní potřeby nezařazené do jiných tříd; (41) provozování tématických zábavních parků a zábavných činností v těchto parcích, služby zábavního charakteru formou poskytování vybavení pro hraní počítačových her, výchovné a vzdělávací služby poskytované dětem a učitelům dětí, organizování a provádění seminářů, kurzů a pracovních konferencí, zábavné činnosti ve formě pořádání výstav modelů zhotovených ze stavebnicových prvků hraček, provádění soutěží stavebnicových modelů a organizování klubů zabývajících se stavebnicovými modely, publikování knih, časopisů, návodů a textů, výroba rozhlasových a televizních programů, videozáznamů, zvukových záznamů, CD ROMů a kinematografických filmů.

- (730) **LEGO System A/S**, 7190 Billund, Dánsko
(740) JUDr. Korejzová Zdeňka, **KOREJZOVÁ & SPOL.** Advokátní a patentová kancelář, Spálená 29, Praha 1

(210) **O 136537**

(220) 6.10.1998

(320) 6.10.1998

(511) 12

(540)

EXPLORER

(510) (12) motorová vozidla a jejich části.

(730) **FORD MOTOR COMPANY Společnost organizovaná a existující podle zákonů státu Delaware**, The American Road, City of Dearborn, Spojené státy americké, Michigan

- (740) JUDr. Kalenský Petr, Společná advokátní kancelář Všeťečka a partneři, Hálkova 2, Praha 2

(210) **O 136540**

(220) 6.10.1998

(320) 6.10.1998

(511) 21

(540)

CROSSACTION

(510) (21) zubní kartáčky a kartáčky na čištění zubních protéz a části, součásti a příslušenství k uvedenému zboží, elektrické zubní kartáčky, kartáče a materiál na výrobu kartáčků, zubní párátko, materiály a nástroje pro čištění a leštění zubů i zubních protéz, nádoby, držáky, tácky a misky pro použití v domácnostech a v koupelnách, nikoli z drahých kovů.

(730) **ORAL-B LABORATORIES, A DIVISION OF GILLETTE CANADA INC.**, 16700 Trans-Canada, Kirkland, Quebec H9H 4Y8, Kanada

- (740) JUDr. Traplová Jarmila, Advokátní a patentová kancelář Traplová, Hakr, Kubát, Přístavní 24, Praha 7

(210) **O 136545**

(220) 6.10.1998

(320) 6.10.1998

(511) 9, 16, 35, 41, 42

(540)

JUSTIS

(510) (9) výpočetní technika, software na nosičích; (16) tiskopisy, časopisy, knihy, fotografie, kancelářské potřeby /kromě nábytku/; (35) marketingová činnost, reklamní činnost v obchodní činnosti, automatizované zpracování dat; (41) školící činnost v oboru software; (42) poskytování software.

(730) **J K DATA s.r.o.**, Kounická 209, Poříčany, Česká republika

- (740) Ing. Sedláčková Vlasta, Ke Kateřinkám 1393, Praha 4

(210) **O 136549**

(220) 7.10.1998

(320) 7.10.1998

(511) 32, 33

(540)

Mr. Jirn's

(510) (32) piva, minerální vody, šumivé nápoje a jiné nápoje nealkoholické, nápoje a šťávy ovocné, sirupy a jiné přípravky k zhotovení nápojů; (33) alkoholické nápoje /s výjimkou pív/.

(730) **Penny Market Obchodní společnost s.r.o.**, č.p.353, Jirny, Česká republika

(210) **O 136633**

(220) 7.10.1998

(320) 7.10.1998

(511) 33

(540)



(510) (33) alkoholické nápoje.

(590) Barevná

(730) **Palírna u Zeleného stromu - Starorežná Prostějov, k.s.**, Dykova 8, Prostějov, Česká republika

- (740) JUDr. Všeťečka Miloš, Společná advokátní kancelář Všeťečka a partneři, Hálkova 2, Praha 2

- (210) **O 136635**
 (220) 7.10.1998
 (320) 7.10.1998
 (511) 33
 (540)



- (510) (33) alkoholické nápoje.
 (590) Barevná
 (730) **Palírna u Zeleného stromu - Starorežná Prostějov, k.s.**, Dykova 8, Prostějov, Česká republika
 (740) JUDr. Všečetka Miloš, Společná advokátní kancelář Všečetka a partneři, Hálkova 2, Praha 2

- (210) **O 136643**
 (220) 7.10.1998
 (320) 7.10.1998
 (511) 3, 25
 (540)



- (510) (3) parfémy a vonné oleje, kosmetické přípravky a toaletní přípravky zejména kolínské vody, kosmetické krémy na pokožku a pleťové vody, adstringentní přípravky, vlasové krémy a spraye, osobní deodoranty, zásypový pudr, kosmetická tyčinka na opalování, přípravky pro užití před a po holení zejména vody po holení, tuhý šampon zejména na vlasy; (25) pánské, dámské a dětské oblečení zejména pletené zboží, obuv, tenisky, boty, mokasiny, mátléničky, boxerské trenýrky, košile, halenky, kalhoty, pánské spodky, bundy, saka, obleky, kabáty, plavky, koupací pláště, domácí střevice, trenýrky, kravaty, šátky, šály, ponožky, klobouky a čepice, rukavice a boxerské rukavice a veškeré oblečení které chrání před chladem, opasky a podvazky a šle.
 (730) **Nautica Apparel, Inc., společnost zřízená podle zákonů státu Delaware**, 40 West 57th Street, New York, Spojené státy americké, New York
 (740) JUDr. Rott Vladimír, Rott, Růžička a Guttmann, patentová, známková a právní kancelář, Nad Štolou 12, Praha 7

- (210) **O 136667**
 (220) 8.10.1998
 (320) 8.10.1998
 (511) 9, 16, 25, 28

- (540)



- (510) (9) nahrané nosiče, hry na záznamových nosičích, SW programy videoher a počítačových her, zásobníky na kazety, audiovizuální zařízení; (16) tiskoviny všeho druhu, periodický a neperiodický tisk, manuály, knihy, "comics" kresby, "comics" časopisy, katalogy, fotografie, plakáty, hrací karty; (25) oděvy pánské, dámské a dětské, kalhoty, džíny, košile, svetry, pulovry, saka, vesty, mikiny, kabáty, halenky, sukně, šaty, kostýmy, pláště, sportovní oblečení, teplákové soupravy, sportovní dresy, lyžařské kombinézy, sportovní bundy, šály, šátky, čelenky, plavky, kimona, joggingové soupravy, koupací pláště, pláštěnky, pláště do deště, dětské a kojenecké zboží, pyžama, noční košile, domácí oblečení, župany, punčochové zboží, podvazky, prádlo, spodní prádlo, klobouky a čepice, rukavice, pásky, sluneční štítky, obuv, domácí obuv, bačkory, sandály; (28) hry a hračky, společenské hry pro děti i dospělé, akční figurky a jejich doplňky, plyšové hračky, míče, míče pro organizované míčové hry, hračky řiditelné na ruční a dálkové ovládání, hračky pro hraní ve vodě, karetní hry, dětská vozidla, panenky, mluvící panny, chodící panny, létající disky, elektronické hry, přenosné elektronické hry, příslušenství hrám umožňující jejich modifikace, puzzle, papírové a plastové obličejové masky, masky a převleky, brusle, kolečkové brusle, skateboard, snowboard, vodní stříkáč hračky, mechanické hračky, elektrické a elektronické hračky.
 (730) **MEDEX PRODUCTIONS s.r.o.**, Na Jezerce 51, Praha 4, Česká republika
 (740) Ing. Kučera Zdeněk, Padělký 548 (P.O.BOX 92), Slušovice

- (210) **O 136679**
 (220) 8.10.1998
 (320) 8.10.1998
 (511) 25
 (540)



- (510) (25) oblečení pro sport, volný čas a formální oblečení, obuv pro sport, volný čas a formální obuv.
 (730) **Robeš jan**, U krbu 17, Praha 10, Česká republika

- (210) **O 136684**
 (220) 8.10.1998
 (320) 8.10.1998
 (511) 12

(540)

DuraStop

- (510) (12) části motorových vozidel, které jsou zařazené do tř. 12, brzdy a brzdové součástky užívané pro motorová vozidla.
- (730) **GENERAL MOTORS CORPORATION**, West Grand Boulevard and Cass Avenue, City of Detroit, Spojené státy americké, Michigan
- (740) JUDr. Kalenský Petr, Společná advokátní kancelář Všecka a partneři, Hálkova 2, Praha 2

(210) **O 136699**

(220) 9.10.1998
(320) 9.10.1998
(511) 42

ŠATLAVA

- (510) (42) pohostinství, restaurační služby.
- (730) **Kubiček Stanislav**, Rybářská 660, Vodňany, Česká republika
- (740) Ing. Sedlák Jiří, Advokátní, patentová a známková kancelář Kudrlička a Sedlák, Pražská 58, České Budějovice

(210) **O 136712**

(220) 9.10.1998
(320) 9.10.1998
(511) 5

LUMAXIS

- (510) (5) farmaceutické přípravky pro léčbu kardiovaskulárních onemocnění a pro diagnostické zobrazování.
- (730) **DuPont Pharmaceuticals Company**, Chestnut Run Plaza 974 Centre Road, Wilmington, Spojené státy americké, Delaware
- (740) JUDr. Čermák Karel, Čermák, Hořejš, Vrba - advokátní a patentová kancelář, Národní 32, Praha 1

(210) **O 136713**

(220) 9.10.1998
(320) 9.10.1998
(511) 5

VASAV

- (510) (5) farmaceutické přípravky pro léčbu kardiovaskulárních onemocnění a pro diagnostické zobrazování.
- (730) **DuPont Pharmaceuticals Company**, Chestnut Run Plaza 974 Centre Road, Wilmington, Spojené státy americké, Delaware
- (740) JUDr. Čermák Karel, Čermák, Hořejš, Vrba - advokátní a patentová kancelář, Národní 32, Praha 1

(210) **O 136724**

(220) 12.10.1998
(320) 12.10.1998
(511) 7, 8, 37
(540)



- (510) (7) stroje a zařízení pro polygrafickou a knihařskou výrobu; (8) ruční nářadí a nástroje; (37) servisní a montážní služby.
- (590) Barevná

(730) **Dobrušské strojírny, a.s.**, Opočenská 83, Dobruška, Česká republika

(210) **O 136725**

(220) 12.10.1998
(320) 12.10.1998
(511) 7, 8, 37
(540)



- (510) (7) stroje a zařízení pro polygrafickou a knihařskou výrobu; (8) ruční nářadí a nástroje; (37) servisní a montážní služby.
- (730) **Dobrušské strojírny, a.s.**, Opočenská 83, Dobruška, Česká republika

(210) **O 136741**

(220) 12.10.1998
(320) 12.10.1998
(511) 37, 42
(540)



- (510) (37) stavební činnost, realizace všech typů staveb, jejich renovace, rekonstrukce, popř. demolice budov a objektů, stavební práce a služby spojené s výstavbou, provádění inženýrských staveb včetně zařízení technické vybavenosti - výstavba a rekonstrukce kotelen, průmyslové i veřejné rozvody sítí, reg. stanice, plynovody, vodovody apod., servisní montážní a opravárenské činnosti a služby ve stavebnictví; (42) odborná poradenská činnost v oblasti stavebnictví, projektové a architektonické práce a služby.
- (730) **GASKOMPLEX, spol. s r.o.**, nám. Svatopluka Čecha 1368/11, Praha 10, Česká republika

(210) **O 136867**

(220) 14.10.1998
(320) 14.10.1998
(511) 42
(540)



- (510) (42) kontrola technického stavu automobilů.
- (590) Barevná
- (730) **ALFA-TECHNIC, spol. s r.o.**, Obchodní zóna 252 Otvice, Jirkov, Česká republika

(210) **O 136868**

(220) 14.10.1998
(320) 14.10.1998
(511) 37

- (510) (37) oprava a údržba motorových vozidel.
- (590) Barevná

(540)



(730) **autoKAPPA, spol. s r.o.**, Obchodní zóna 252, Otvice, Jirkov, Česká republika

(210) **O 136881**

(220) 14.10.1998

(320) 14.10.1998

(511) 39

(540)



(510) (39) stěhovací služby.

(590) Barevná

(730) **Hrubý Václav**, Sluhy 200, Mratín, Česká republika

(740) JUDr. Korejzová Zdeňka, Advokátní a patentová kancelář JUDr. Korejzová & spol., Břehová 1, Praha 1

(210) **O 136898**

(220) 14.10.1998

(320) 14.10.1998

(511) 36, 42

(540)



(510) (36) směnářská činnost; (42) hotelové, ubytovací služby včetně stravování.

(590) Barevná

(730) **HOTELES BARCELO, S.A.**, José Fernando Serrano Suñer 4, Madrid, Španělsko

(740) Patentservis Praha a.s., Jívenská 1273/1, Praha 4

(210) **O 136905**

(220) 14.10.1998

(320) 14.10.1998

(511) 35, 37

(540)

VIKI

(510) (35) propagační činnost, reklama, pomoc při řízení obchodní činnosti; (37) instalační služby, opravy (opravy a servis přístrojů pro záznam, reprodukci zvuku nebo obrazu tj. televizorů, videorekordérů, kamer, satelitních přijímačů, radiopřijímačů, walkmenů, discmanů).

(590) Barevná

(730) **VIKI, spol. s r.o.**, Věžní 6, Jihlava, Česká republika

(210) **O 136915**

(220) 15.10.1998

(320) 15.10.1998

(511) 3, 21, 37

(540)

CORA

(510) (3) ochranné krémy; (21) veškeré pomůcky a látky k čištění a úklidu, smetáky, vědra kovová i nekovová, houby, hadry, kartáče, lopatky na drobků, prachovky; (37) veškeré čistící a úklidové služby.

(730) **CORA úklid spol. s r.o.**, Obvodová 3607, Kroměříž, Česká republika

(740) Ing. Jaromír Prikryl, Patentová a známková kancelář, Včelín 1161, Hulín

(210) **O 136937**

(220) 15.10.1998

(320) 15.10.1998

(511) 32, 33, 41

(540)

PRAŽSKÝ FIAKR

(510) (32) nealkoholické nápoje všeho druhu; (33) vína všeho druhu, lihoviny, likéry; (41) výchovná a zábavní činnost, produkční a agenturní činnost v oblasti kultury.

(730) **WTM s.r.o.**, U dubu 53, Praha 4, Česká republika

(210) **O 136938**

(220) 15.10.1998

(320) 15.10.1998

(511) 32, 33, 41

(540)

OLD DISTILLERIE

(510) (32) nealkoholické nápoje všeho druhu; (33) vína všeho druhu, lihoviny, likéry; (41) výchovná a zábavní činnost, produkční a agenturní činnost v oblasti kultury.

(730) **WTM s.r.o.**, U dubu 53, Praha 4, Česká republika

(210) **O 136951**

(220) 15.10.1998

(320) 15.10.1998

(511) 33

(540)



(510) (33) alkoholické nápoje.

(590) Barevná

(730) **Palírna u Zeleného stromu - Starorežná Prostějov komanditní společnost**, Dykova 8, Prostějov, Česká republika

(740) JUDr. Všeťečka Miloš, Společná advokátní kancelář Všeťečka a partneři, Hálkova 2, Praha 2

- (210) **O 136981**
 (220) 16.10.1998
 (320) 16.10.1998
 (511) 35
 (540)



- (510) (35) propagační činnost, reklama, pomoc při řízení obchodní činnosti, kancelářské práce.
 (730) **BRIGÁDA s.r.o.**, Krkonošská 10, Praha 2, Česká republika

- (210) **O 136994**
 (220) 16.10.1998
 (320) 16.10.1998
 (511) 3, 9, 14, 32

INTERSPORTS

- (540) (3) kosmetika; (9) sluneční brýle; (14) hodinky; (32) iontové nápoje.
 (730) **Červinka Jiří**, Sadová 974, Uherské Hradiště, Česká republika
 (740) Patentservis Praha a.s., Jívenská 1273/1, Praha 4

- (210) **O 137001**
 (220) 16.10.1998
 (320) 16.10.1998
 (511) 1, 2, 3, 5, 9, 16, 17, 19, 23, 24, 25, 27, 35, 38

BIOS

- (540) (1) chemické látky organické i anorganické určené pro průmysl, vědu, zemědělství, zahradnictví, lesnictví, chemické přípravky pro výrobu plastických hmot, antibakteriální přípravky, protiplísňové přípravky, stabilizátory, plnidla, lepidla a pojiva, tmely, impregnační látky a prostředky, roztoky pro impregnaci látek; (2) nátěrové hmoty všeho druhu, barvy, laky, ochranné prostředky proti plísním a hnilobě, mořidla, barviva pro potraviny a nápoje, barviva pro barvení oděvů, latexové emulze, emulzní nátěrové hmoty, disperzní barviva, tmely, pomocné přípravky v oboru nátěrových hmot, chemické přípravky pro povrchovou úpravu, barvy práškové, nástřikové hmoty; (3) kosmetické výrobky všeho druhu, mýdla, šampony a jiné přípravky pro ošetření vlasů, zubní pasty a jiné přípravky pro ošetření zubů a dutiny ústní, prací prostředky všeho druhu, přípravky bělicí, aviváž, mycí a čistící prostředky všeho druhu, výrobky s antibakteriálním účinkem, osvěžovače vzduchu, vata a vatové výrobky pro kosmetické účely, krémy, mléka a vody, deodoranty; (5) výrobky lékárnické, zdravotnické, veterinární a hygienické, materiál na obvazy všeho druhu, náplasti, hygienické potřeby pro lékařskou a osobní hygienu, desinfekční přípravky, fungicidy, herbicidy, insekticidy, chemické přípravky a substance, koupelové soli, prášky na pokožku, zejména zasypy s antibakteriálním účinkem, zasypy do běžné, pracovní a sportovní obuvi; (9) data, databáze a jiné informační produkty samy o sobě a v elektronických, datových, informačních a telekomunikačních sítích všeho druhu a na nosičích dat spa-

dávajících do této třídy, související software a hardware, multimediální aplikace, multimediální informační katalogy; (16) papír, výrobky z papíru, periodické a neperiodické publikace, knihy, časopisy, brožury, fotografie, informační produkty, data a databáze v papírové formě, tištěné manuály, reklamní a propagační materiály z papíru; (17) stavební materiál a polotovary z plastických hmot, kaučuk, gutaperča, guma a výrobky z těchto materiálů, plastické hmoty a polotovary z plastických hmot /PVC, polyuretan, polypropylen, polyester, polyamid apod./, zejména ve tvaru fólie, desek a tyčí, pěnové materiály na bázi gumy a plastických hmot, materiály k těsnění, ucpávání a izolaci; (19) stavební materiál nekovový, přírodní a umělý kámen, cement, vápno, malta, šterk, omítkové a šterkové směsi a hmoty, pojiva pro stavební účely, kameninové a cementové výrobky, cihly, kompozitní stavební materiál, podlahové krytiny stavebního charakteru, tmely pro lepení, spárování a vyrovnávání ploch; (23) vlákna pro textilní účely, zejména na bázi polypropylenu, polyesteru, polyamidu; (24) tkaniny a textilní výrobky všeho druhu, stolní pokrývky, ubrusy, ručníky, záclony, ložní prádlo, textilní tapety; (25) oděvy a obuv všeho druhu, zejména pracovní a sportovní obuv a oděvy, kloboučnické zboží; (27) podlahové krytiny, například koberce, rohože a rohožky, linoleum, tapety na stěny kromě textilních; (35) poradenské a konzultační služby, poskytování informací a jiných informačních produktů všeho druhu, multimediálních informací, komerční využití Internetu v oblastech komerčních internetových médií a vyhledávacích služeb, on-line inzerce, marketing a obchod, zprostředkovatelská činnost v této oblasti obchodu, služeb a přenosu informací, reklamní a propagační činnost; (38) šíření, výměna, získávání a poskytování informací a zpráv prostřednictvím počítačové sítě, například Internetu, pomocí satelitu, šíření elektronických časopisů, elektronických periodik a knih v elektronické podobě, multimediálních aplikací a katalogů, přenos zvuku a obrazu apod.

- (730) **BIOS 21, s.r.o.**, Varšavská 214, Pardubice, Česká republika
 (740) Ing. Vandělková Jana, Patentová kancelář, Zelený pruh 99, Praha 4

- (210) **O 137010**
 (220) 19.10.1998
 (320) 19.10.1998
 (511) 7, 9, 35, 37, 40, 42
 (540)



- (510) (7) stroje s mechanickým pohonem, polygrafické stroje, elektrické pohonné jednotky; (9) elektrické rozvaděče, elektrické a elektronické systémy pro řízení strojů a technologických procesů, elektrická a elektronická zařízení pro dozor, ověřování a dálkové ovládání, elektrická a elektronická zařízení pro výpočet a dodávání údajů a informací, slaboproudé rozvody, uzavřené televizní okruhy, telekomunikační zařízení, software, programy pro počítače, počítačové sítě, elektrické zabezpečovací systémy

stavebních objektů, elektrická zabezpečovací signalizace, elektrická požární signalizace; (37) opravy elektrických strojů a přístrojů, opravy polygrafických strojů, opravy zabezpečovacích zařízení, opravy počítačových a telekomunikačních sítí; (40) obrábění a zpracování kovů; (42) projektování elektrických zařízení, projektování polygrafických strojů, projektování zabezpečovacích zařízení, projektování počítačových a telekomunikačních sítí, zámečnictví, provádění vědeckých a technických výpočtů, polygrafické služby.

(730) **GRIK a.s.**, Masarykova 12, Blansko, Česká republika

(740) Ing. Smola Josef, Patentová kancelář Kania, Sedlák, Smola, Mendlovo nám. 1a, Brno

(210) **O 137193**

(220) 26.10.1998

(320) 26.10.1998

(511) 5, 10

(540)

VIVOSTAT

(510) (5) hemostatické přípravky, krevní reagentie, krevní produkty, medicínské a chirurgické obvazy; (10) medicínská a chirurgická zařízení pro výrobu, shromažďování a aplikaci hemostatických přípravků, přístroje pro shromažďování a zpracování krve, ostomické vaky, ostomická zařízení, medicínské a chirurgické bandáže.

(730) **E.R.SQUIBB & SONS, INC.**, Lawrenceville-Princeton Road, Princeton, Spojené státy americké, New Jersey

(740) JUDr. Zelený Pavel, Společná advokátní kancelář Všečetka a partneři, Hájkova 2, Praha 2

(210) **O 137202**

(220) 26.10.1998

(320) 26.10.1998

(511) 29

(540)

LAKTOFLORA

(510) (29) veškeré mléčné výrobky, zejména kysané mléčné výrobky, tvarohy, sýry, másla, sušené mléčné výrobky, konzumní mléko, pomocné látky a přípravky pro mlékárenství.

(730) **MILCOM a.s. Výzkumný ústav mlékárenský**, Ke dvoru 12, Praha 6, Česká republika

(740) Ing. Novotný Jaroslav, Římská 45, Praha 2

(210) **O 137265**

(220) 29.10.1998

(320) 29.10.1998

(511) 9, 12, 25

(540)



(510) (9) brýle, sluneční brýle, pouzdra na brýle, počítače pro jízdní kola, ochranné helmy, zejména ochranné helmy pro jízdní kola /pro cyklistiku/; (12) jízdní kola a jejich části; (25) oděvy, zejména sportovní oděvy, oděvy pro cyklistiku, obuv, zejména sportovní obuv, obuv pro cyklistiku, nepromokavé oděvy.

(730) **WHEELER INDUSTRIAL Co., Ltd.**, 34, Sec. 2, Chung Hsiao W.Rd., Taipei, Taiwan

(740) Patentservis Praha a.s., Jívenská 1273/1, Praha 4

(210) **O 137272**

(220) 29.10.1998

(320) 29.10.1998

(511) 1, 2, 3, 4, 5, 6, 7, 8, 9, 10, 11, 12, 14, 15, 16, 17, 18, 19, 20, 21, 22, 23, 24, 25, 26, 27, 28, 29, 30, 31, 32, 34, 35, 36, 37, 38, 39, 40, 41, 42

(540)



(510) (1) chemické výrobky pro průmyslové a vědecké účely, pro stavebnictví, fotografii, zemědělství, zahradnictví, lesnictví, vodní hospodářství a zajišťování ochrany životního prostředí, syntetické pryskyřice, enzymy a plastické hmoty v surovém stavu /v práškách, granulích, hoblinách, pastách, v tekutém stavu a tabletách/, hnojiva přírodní, syntetická a kombinovaná, prostředky hasící, pro kalení, svařování, letování a pro konzervaci potravin, tříslonoviny, průmyslová pojidla a lepidla, přípravky k odstraňování nátěrů, smaltů, laků, nemrznoucí kapaliny, hasící směsi; (2) základní technické nátěrové prostředky zejména barvy, laky, fermeže a tmele všech druhů, spadajících do této třídy pro průmyslové a umělecké použití, ochranné prostředky proti rzi, proti kažení dřeva, barvy na kůži a textilní barvy, pomocné barvířské přípravky a ostatní barviva, postřiky a mořidla, přírodní pryskyřice včetně ředidel pro tyto výrobky, kovové folie, kovy listkové a v prášku pro dekorátorské účely; (3) brusné materiály zejména smirkové a leštící papíry, prostředky namáčecí, prací, mýdlové, saponátové, bezfosfátové a další látky na praní, prostředky na odbarvování, bělení, moření a parfémování prádla, avivážní prostředky, přípravky na odmašťování, čištění, drhnutí a broušení, mýdla, kosmetické výrobky a parfumerie včetně éterických olejů, pěny na holení, vody a krémy před a po holení, veškeré výrobky k péči, pěstění a krášlení těla, pleti, očí, rtů, vlasů, rukou a nohou, veškeré ústní přípravky a zubní pasty, prášky a gely, dezodorační prostředky pro osobní použití, vata pro kosmetické účely, nemedicínální toaletní přípravky, hygienické přípravky, prostředky chránící před sluncem; (4) dřevěné uhlí, výrobky pro pohlcování, zavlažování a na vázání prachu, osvětlovací látky a prostředky pro svícení; (5) výrobky dietetické, diabetické, ekologicky čisté potraviny a výživa, vše pro léčebné účely, výživa pro kojence a batolata, vitamínové a posilující přípravky, nutriční doplňky a vlákninové přípravky, léčivé čaje, vína a bylinné produkty, kosmetické přípravky pro léčebnou kosmetiku, hygienické dámské potřeby, výrobky proti úžehu, dezinfekční prostředky, prostředky k hubení rostlinných a živočišných škůdců i obtížného hmyzu; (6) obecné kovy v surovém a polozpracovaném stavu včetně jejich slitin a výrobků, stavební materiál z válcovaného a litého kovu, kolejnice a jiný kovový materiál, kovové roury, kovové konstrukce, zámečnické výrobky a spojovací materiál, šrouby, hřebíkářské a železářské zboží, drobné kovové nářadí včetně jiných kovových výrobků, nedobytné pokladny a schránky, ocelové kuličky, kovová okna, dveře, žaluzie kovové, potru-

bí, pletivo, klempířské výrobky; (7) stroje a obráběcí stroje, motory a části motorů všech druhů, ne pro pozemní vozidla, elektrotechnická zařízení pro kuchyňské účely, pily, vrtačky, dlabačky, hoblovky, brusky, frézy, stříkáčské pistole, sekací stroje na trávu, elektrické stříhací stroje na keře, vysavače a čistící elektrické stroje a přístroje, pračky, sušičky a ždímačky na prádlo, ostatní nástroje poháněné elektrickým motorem nebo jiným mechanickým pohonem zařazené v této třídě; (8) ruční nářadí a ručně ovládané nástroje a náčiní zemědělské, zahradnické, pro kutily a pro volné chvíle a to brusné, řezné, na vystřihování, k ostření, pro zpracování kovů, dřeva, plastických hmot aj., nožířské výrobky běžné a z drahých kovů, elektrické holící přístroje, holící čepelky, stroje na stříhání vlasů a srsti; (9) karty s inteligencí, kódované magnetické karty a kreditní karty, reprodukční elektrotechnika a její části, příslušenství a náhradní díly, přístroje a nástroje k vědeckým a laboratorním účelům, přístroje a nástroje signalizační, kontrolní, dohlížecí, zabezpečovací a k přenášení rozkazů, přístroje fotografické, kinematografické, optické, promítací, zvětšovací a jejich příslušenství, přístroje a nástroje k vážení a učební, přístroje pro záznam, zesilování, reprodukci a přenos zvuku, obrazu a písma, videorekordéry, videokamery, zvukové a zvukově obrazové nosiče, kancelářská technika např. počítače, jejich periferní vybavení, počítačové programy na veškerých nosičích a ostatní příslušenství počítačů, faxové přístroje, telefonní záznamníky, telefonní přístroje v kombinaci se záznamníky, kalkulačky, elektrické svářečské stroje, elektrická zařízení a přístroje, spadající do této třídy, elektro-mechanická zařízení pro domácnost určená k čištění, leštění, žehlení, vážení apod., spadající do této třídy; (10) elektrické masážní a vibrační přístroje pro pěstění těla a pro rehabilitační účely, antikoncepční prostředky s výjimkou chemických, kondomy, pomůcky z pryže, syntetické pryže nebo podobné materiály pro hygienické, profylaktické účely, zdvihací zařízení pro nemocné a součásti těchto zařízení; (11) osvětlovací zařízení a tělesa včetně žárovek, elektrické přístroje na sušení a zavařování ovoce, přístroje a zařízení k vaření, pečení, grilování, fritování, opékání, ohřívání, topení, chlazení, větrání včetně klimatizačních zařízení, pro úpravu a čištění vody a vzduchu, pro rozvod vody, veškeré zařízení koupelen, spadající do této třídy, sanitární, zdravotnická zařízení a zdravotnická keramika; (12) vozidla a zařízení pro pohyb po zemi, ve vodě nebo ve vzduchu a/nebo v kombinaci, jejich části, příslušenství, doplňky a náhradní díly, jízdní kola, příslušenství, náhradní díly, výzbroj a výstroj spadající do této třídy, dětská vozidla; (14) drahokamy a polodrahokamy přírodní, surové, opracované i neopracované, syntetické a polosyntetické kameny, perly, korály, jantary, vltaviny, drahé kovy a jejich slitiny, předměty z drahých kovů, jejich slitin, rhodiovanych nebo dublovaných kovů, výrobky zlatnické a šperkařské celokovové, v kombinaci s brilianty, drahými kameny, přírodními kameny, perlami, korály a/nebo syntetickými kameny, užitkové a upomínkové předměty z obecných kovů zlacené, stříbřené nebo rhodiované, mince a medaile, umělecké předměty z bronzu a výrobky uměleckého kovářství, hodiny, hodinky, hodinářská zařízení, chronometrická zařízení, bižuterie; (15) hudební nástroje mechanické, elektrické a elektronické, jejich příslušenství, součásti a doplňky, hudební skříně; (16) papír a veškeré výrobky z papíru, lepenky a kartonážní výrobky, tiskoviny, časopisy, brožury, periodické a neperiodické tiskoviny, uži vatelské ma-

nuály, mapy, obrázky, pohlednice, fotografie a alba, reprodukce uměleckých děl, hrací karty, knihy a knihařské výrobky a potřeby, psací, rysovací a kreslicí potřeby a pomůcky, lepidla pro domácnost, učební a vyučovací potřeby a pomůcky, modelovací pasty a hmoty, veškeré prostředky a pomůcky pro umělce, spadající do této třídy, psací stroje, kancelářské potřeby a pomůcky s výjimkou nábytku, tiskařské typy a štočky, obalové materiály a veškeré tiskárenské výrobky; (17) gutaperča, guma, baláta, náhražky těchto hmot a jejich výrobky, polotovary z plastických hmot /fólie, desky, tyče, pásy, vlákna apod./, těsnící upěvky, tkaniny, nátěry a výrobky pro izolace tepelné, elektrické, zvukové, proti vodě a vlhkosti, silikonový tmel, tmely na spárování, osinek, slída, azbest, ohebné trubky nekovové; (18) surové kůže, kožešiny, kůže, imitace kůže a výrobky z nich např. kufry, kabely, brašny, ostatní zavazadlové zboží a školní brašny, módní doplňky jako výrobky kožené galanterie, usně pro obuvnický průmysl, kožené zboží pro sport, turistiku, horolezectví, volné chvíle a odpočinek, spadající do této třídy, deštníky, slunečníky; (19) stavební materiál nekovový přírodní a syntetický včetně polozpracovaného řeziva /trámy, prkna, dřevěné panely, překližka, dřevotřískala/, kompozitní stavební materiály na bázi dřeva a jiných materiálů, v této třídě obsažených, cihly, tvárnice, dlaždice, obkladačky, podlahy nekovové, žaluzie a markýzy nekovové, cement, vápno, malta, sádra, šterk, kameninové, cementové roury, asfalt, přenosné domy, nekovový materiál pro stavbu a značení komunikací, jako jsou fólie a desky z umělých hmot; (20) nábytek včetně nábytku z kůže, kovového, ratanového, z plastů, papíru, kempingového a interiérových doplňků, broušená skla a zrcadla, rámy, výrobky ze dřeva, korku, rákosu, třtiny, vrbového proutí, rohoviny, kosti, slonoviny, kostic, želvoviny, jantaru, perleti, mořské pěny, buničiny, plastických hmot a v kombinaci s těmito materiály, matrace a ložní potřeby, žaluzie jako vnitřní lištové rolety, paravány; (21) sklo surové nebo opracované, skleněné zboží, sklo broušené, malované, zdobené smaltem, v kombinaci smalt se zlatem, křišťálové sklo, majolika, výrobky z porcelánu, z keramiky i kameniny, láhve na nápoje, obaly ze skla, ručně poháněné strojky na mletí, sekání, lisování, zubní kartáčky všech druhů a typů včetně elektrických; (22) lana, provazy, sítě, stany, plachty, plachtoviny, pytle na poštu, na přepravu a uskladnění sypaného zboží, textilní na balení, vycpávky, vycpávkový a čalounický materiál přírodní i syntetický, vlákna spadající do této třídy, žaluzie lištové okenní; (23) vlákna z umělých hmot pro textilní účely; (24) tkaniny s výjimkou tkanin zařazených ve třídě 22 a 26, cestovní pokrývky, spací pytle, textilní zboží např. ložní, stolní, domácí, jemné prádlo pro domácnost, osobní ložní prádlo z materiálů přírodních, směso- vých, syntetických, elastických, úpletových a ostatních speciálních tkanin, potahové tkaniny, textilní tapety; (25) oděvy, oděvní komplety a oděvní doplňky, kožené oděvy a kožené módní doplňky, v této třídě obsažené, kožichy, čepice, kloboučnické zboží, šály, boa, rukavice, boty, střevice, trepky, ponožky, punčochy a punčochové zboží, prádlo osobní a spodní, plavky, koupací prádlo, sportovní obleky, dresy a sportovní oblečení; (26) galanterie, krajky, nášivky a výšivky, stuhy, šněrovadla, knoflíky, háčky, očka, jehly, špendlíky, odznaky, zažehlovací obtisky, zdrhovací uzávěry, umělé květiny; (27) koberce, rohože, podlahové krytiny, tapety ne z textilu, voskové potahové plátno jako linoleum a

veškeré čalounické nástěnné materiály s výjimkou textilních, veškeré zboží k pokrytí podlah a obložení stěn, jako jsou např. koberce, rohože, rohožky, lino-
lea a jiné podlahové krytiny, spadající do této třídy;
(28) hry, hračky a věci na hraní, tělocvičné a sportovní náradí, výstroj i doplňky, náradí, náčiní a potřeby pro kulturu těla, rybářské náčiní a rybářské potřeby, obsažené v této třídě, potřeby pro sporty a různé hry, plážové a koupací zboží, vánoční ozdoby, šermířské potřeby; (29) konzervované, sušené, vařené a mražené ovoce a zelenina, rosoly a zavařeniny, houby jako potraviny v konzervách, hotové polévky, polévkové přípravy, náhražky a jejich konzervy, jedlé oleje, tuky a tukové náhražky, veškeré konzervované potraviny, proteinové výrobky, výrobky a jídla z brambor připravená k vaření, polotovary jídel, hotová jídla v sušeném stavu spadající do této třídy, luštěniny konzervované, potraviny rostlinného původu v konzervách, zeleniny a jiné zahradní jedlé výrobky pro konzervování a konzumaci spadající do této třídy; (30) čaj, káva, kávové náhražky, kakao, čokoláda na pití a extrakty z nich, čokoládové výrobky, rýže, tapioka, ságo, mouka, ovesné vločky, obilní výrobky a směsi z nich určené k lidské spotřebě, pekařské výrobky a chléb, cukr, cukrářské pečivo, cukrovinky a jemné pečivo, žvýkačky, sladké hmoty, náplně do koláčů, dortové, pečivové a kuchyňské směsi, med, prášky do pečiva, kvasnice, sůl, hořčice, ocet, kečup, chuťové omáčky, koření, kořenící směsi a chuťové stimulanty, veškeré zmrazené potraviny, pochutiny, cukrářské zboží i cukrovinky, zmrzlina a zmrzlinové výrobky, potraviny rostlinného původu připravené pro konzumaci; (31) výrobky zemědělské, zahradnické, zahradnicko-zelinářské, lesnické, čerstvé ovoce, zelenina, čerstvé luštěniny, ořechy, semena, čerstvé houby, sazenice, živé rostliny a přírodní květiny včetně veškerých plodin nepodrobených žádné úpravě, slad; (32) minerální vody, šumivé a ostatní nealkoholické nápoje, sirupy a jiné přípravky k přípravě nápojů, ovocné nápoje a šťávy, pivo, lehká piva a ležáky, pivo v sudech a ve spotřebitelském balení všech druhů a stupňů; (33) vína, lihoviny, likéry, alkoholické nápoje, ovocné výtažky s převážujícím obsahem alkoholu; (34) tabák, tabákové výrobky, tabákové náhražky pro neléčebné účely, kuřácké potřeby, zápalky; (35) zprostředkovatelské služby v oblasti průzkumu trhu, reklamy, řízení a provozu obchodu, propagační činnost, reklama, inzerce, pomoc při řízení obchodní činnosti, vedení účetnictví a administrativní agendy, merchandising; (36) služby bankovních půjček, zprostředkování - služby finanční, kreditní, leasingové a franchisingové služby, pronajímání a obchodování s movitým a nemovitým majetkem a jeho financování, činnost realitní kanceláře, služby v oblasti pojišťovnictví; (37) zprostředkovatelské služby - pro stavební činnost v oboru inženýrských staveb, pozemních a podzemních staveb např. inženýrské a vodohospodářské sítě, zvláštní zakládání, bytové domy, objekty občanské vybavenosti, výrobní a průmyslové objekty, sportovní areály, tunely, štolky, šachty, monolitické objekty, architektonicky náročné interiéry a stavby, bytová výstavba a stavby na klíč, obstarávání servisních služeb ve všech uvedených oborech; (38) obstarávání služeb umožňující alespoň jedné osobě komunikovat s druhou a/nebo jí předávat vzkazy /hlasové počítače/ pomocí některého smyslu; (39) zprostředkování v oblasti zásilkové služby, balení, dopravy a skladování zboží, přeskupování výrobků pro třetí osoby, provozování garáží, distribuce diskontních karet, služby cestovní kanceláře včetně

služeb s tím souvisejících a spadajících do této třídy;
(40) zprostředkování služeb v oboru broušení, leptání, pískování a jiné úpravy skla, slévání železných a neželezných kovů a veškeré jejich povrchové úpravy, kovoobrábění, šití a potisk textilí, úpravy materiálů obecně; (41) vzdělávací a školící služby, služby pro rozvoj duševních schopností osob, zprostředkování služeb týkajících se nakladatelské činnosti, agenturní činnost v oblasti kultury, služby v oblasti sportu a zábavy, pořádání soutěží; (42) služby právní, zprostředkování služeb - v oblasti projektování v investiční výstavbě - urbanistické studie, architektonické návrhy, projektové studie a expertízy, projektová příprava, odborná, technická a konzultační činnost ve všech výše uvedených oblastech, znalecké posudky v oboru stavebnictví a stavební ekonomie, v oblasti překladatelské a polygrafických služeb, v oblasti designu a grafických služeb, zprostředkování služeb zajišťující ochranu a zabezpečení majetku, peněz i zboží.

(730) **ČESKÁ ASOCIACE ZALOŽEN**, Bubenská 55, Praha 7, Česká republika

(740) Fišerová Blanka, MIRA, patentová a známková kancelář, Doudova 23/358, Praha 4

(210) **O 137344**

(220) 2.11.1998

(320) 2.11.1998

(511) 29, 30, 32

(540)



(510) (29) zmrazené ryby, zmrazená drůbež, zmrazené maso, zmrazená zvěřina, zmrazené ovoce, zmrazená zelenina, zmrazená hotová jídla a zmrazené polotovary na bázi masa, zeleniny, ovoce; (30) zmrzlina, zmrzlina ovocná, mražené krémy, mražené krémy ovocné, ledový čaj, ledová káva, kakao, led pro osvětlení, zmrazené těstoviny, zmrazené knedlíky, zmrazená pizza, zmrazená hotová jídla, zmrazené polotovary; (32) chlazené nealkoholické nápoje.

(730) **AGT ZDOUNKY, a.s.**, Wenzigova 5, Praha 2, Česká republika

(740) JUDr. Studený Oldřich, Advokátní a patentová kancelář, Osadní 12a, Praha 7

(210) **O 137352**

(220) 3.11.1998

(320) 3.11.1998

(511) 5

(540)

ŽENŠEN SPEKTRUM

(510) (5) výrobky farmaceutické a parafarmaceutické, vitamíny a vitamínové přípravky, minerály a stopové prvky jako přísady ke stravě.

(730) **WALMARK, spol. s r.o.**, Oldřichovice 44, Trinec, Česká republika

(740) Ing. Kouřil Jiří, Kouřil a Prchala, patentová a známková kancelář, Kořenského 31, Ostrava 3

(210) **O 137374**

(220) 3.11.1998

(320) 3.11.1998

(511) 29, 30

- (540) **CALAPUNO**
 (510) (29) konzervovaná, mražená, sušená nebo vařená zelenina, ovoce a brambory, sušené zeleninové natě, čerstvé, mražené nebo konzervované maso, ryby, drůbež a zvěřina, mořské ryby a korýši, polévky, mléko, mléčné výrobky, zejména máslo, sýry, smetana, jogurty, tvaroh, podmáslí, kefír, mléko srážené sřídlem, mléčné nápoje, marmelády, džemy, nakládaná zelenina, jedlé oleje a tuky, náplně nebo směsi pro přípravu jídel, hotová jídla, polotovary a pomazánky na chléb, to vše zhotovené především z uvedených produktů, hotové potraviny vyrobené z bílkovinných látek jako přísady do jídel ve formě kousků, v texturované nebo práškové formě; (30) mouka, obiloviny, obilné výrobky pro lidskou výživu, rýže, rýže ve varných sáčcích, předvařená nebo dehydrovaná rýže, těstoviny, hotová jídla nebo polotovary, slané a sladké zákusky, malá občerstvení mezi jídly, to vše zhotovené převážně ze shora uvedených produktů, případně doplněné brambory, masem, rybami, drůbeží, zeleninou a kořením, čaj, káva, kávové náhražky, kakao, čokoláda na pití, shora uvedené výrobky také ve formě extraktů (tekutých nebo sušených), jako nápoje, nápoje v sáčcích a pro prodej v automatech, nebo ve formě pomazánek nebo náplní pro pečivo a cukrářské zboží a jako náplně do dortů, vše skládající se převážně z uvedených produktů, sirup z melasy, cukr, med, omáčky, salátové dresingy, cukrovinky bez léčebných účinků, zmrzliny, zmrzlinové krémy, zmrzlinové výrobky, mražené cukrovinky, chléb, sladké pečivo, včetně dortů, sušenky a suchary, pečivo, sladkosti, dezerty, čokoláda, kusové výrobky z čokolády, náplně do pečiva a cukrářského zboží a náplně do slaného pečiva a občerstvení vyrobené ze shora uvedených výrobků.
- (730) **Mars, Incorporated**, 6885 Elm Street, Mc Lean, Spojené státy americké, Virginia
- (740) Mgr. Petra S. de Brantes, Advokátní a patentová kancelář JUDr. Korejzová & spol., Břehová 1, Praha 1

- (210) **O 137378**
 (220) 3.11.1998
 (320) 14.7.1998
 (511) 42

IDEAS

- (540) (42) poradenství a vypracovávání systémových řešení pro zabezpečování dat v oblasti telekomunikací a technologie informací.
- (730) **secunet Security Networks Aktiengesellschaft**, Im Teelbruch 116, Essen, Německo
- (740) JUDr. Ing. Hořejš Milan, Čermák, Hořejš, Vrba - advokátní a patentová kancelář, Národní 32, Praha 1

- (210) **O 137384**
 (220) 3.11.1998
 (320) 3.11.1998
 (511) 9, 37, 42

POWERHOUSE

- (540) (9) přístroje pro signalizaci, měření, kontrolu, automatické distributory, přístroje pro zpracování informací; (37) stavebnictví, instalační služby; (42) programování pro počítače.
- (730) **ELIWAY a.s.**, 28. října 211, Ostrava - Mariánské Hory, Česká republika

- (210) **O 137397**
 (220) 4.11.1998

- (320) 4.11.1998
 (511) 6, 7, 8, 9, 40, 42
 (540)



- (510) (6) obecné kovy v surovém a polozpracovaném stavu a jejich slitiny, umělecko-průmyslové výrobky z obecných kovů, nábytkové kování, umělecké výkovky, surové železo, hliník, odlitky kovové, odlitky z litiny, odlitky z šedé litiny, odlitky z hliníku, zámečnické výrobky, kovové roury, hřebíky a šrouby, samoúchytné šrouby a matice; (7) stroje na zpracování kovů, stroje na tvarování kovů za studena, stroje na zpracování plechů, stroje na řezání a stříhání plechů, vysekávací stroje a centra na zpracování plechů; (8) ruční nářadí a nástroje, nástroje pro zpracování kovů, nástroje pro tváření kovů, nástroje pro stříhání, prostřihování a vysekávání plechu, nástroje pro zalisovávání dílců do kovu, zejména do plechu; (9) přístroje a nástroje vědecké, elektrická a elektronická zařízení pro dozor, prověřování a dálkové ovládání průmyslových operací, elektrické přístroje dozorčí, kontrolní s dohlédací, elektrické rozvodné desky, přístroje na lokalizování závad na elektrickém vedení, nástroje k vážení, měření, signalizování, pro účely kontrolní /inspekční/, vybavení pro zpracování informací a pro počítače, počítačové programy /software/, programovací software /externí/, 3D software pro tvorbu rozvinutých tvarů, software pro řízení výroby plechových dílců, software pro kontrolu jakosti; (40) zpracování kovových materiálů, kovoobráběčství, výroba na soustružnických automatech, tváření kovů; (42) porady odborné a technické, informatika, programování počítači, tvorba programů pro řízení obráběcích a tvářecích strojů.
- (590) Barevná
- (730) **Sp - Tech, s.r.o.**, Hořátek 74, Zvěřínek, okr. Nymburk, Česká republika
- (740) Doc. Ing. Špaček Jindřich CSc., TM - AGENCY ZNÁMKOVÁ A PATENTOVÁ KANCELÁŘ, Tábor 48A, Brno

- (210) **O 137442**
 (220) 4.11.1998
 (320) 4.11.1998
 (511) 7, 8, 9, 10, 11, 12, 14, 15, 16, 18, 20, 21, 22, 24, 25, 26, 27, 28, 37

Family club

- (540) (7) mixéry, kuchyňské roboty, odšťavovače, šicí stroje, vysavače a leštičky parket, nůžky elektrické, kráječe chleba (stroje); (8) nože, vidličky, lžíce, nůžky s ručním pohonem, strojky na stříhání ruční, holící strojky ruční i elektrické, strojky pro manikúru i pedikúru, kulmy na ondulování vlasů; (9) žehličky, svářečky fólií, elektrické natáčky, faxy, telefony, spotřební elektronika, zejména elektronické diáře, aparáty pro záznam, převod a reprodukci zvuku nebo obrazu, televizory, rádia, gramofony, magnetofony, HIFI-věže, kombinované budíky s rádiem, přenosné přehrávače, fotoaparáty, dalekohledy, kamery, videa, nosiče zvukových a vizuálních záznamů, skartovače, optické přístroje, váhy, přístroje na měření tlaku, teploměry, počítače, kalkulační stroje, přístroje pro zpracování informací, magnetické suporty zvukových záznamů, gramofonové desky, pří-

stroje pro vážení, měření, signalizaci, kontrolu, učební přístroje; (10) masážní strojky; (11) varné náčiní elektrické, elektrické hrnce, varné konvice elektrické, elektrické krby, mikrovlnné trouby, toustovače, elektrická topná tělesa, lednice, přístroje pro osvětlení, sušení, ventilaci, chladící zařízení, vany, umyvadla, sanitární keramika, zavařovací zařízení pro domácnost, parní hrnce tlakové elektrické pro přípravu pokrmů, fény, fénovací helmy, vysoušeče vlasů, topná tělesa; (12) jízdní kola, kočárky, lodě pro sport a zábavu, součástky k jízdním kolům a kočárkům, čluny, lodě pro sport; (14) hodiny a hodinky, budíky, hodinářské potřeby a chronometrické přístroje, klenoty, bižuterie, drahokamy, výrobky z postříbřeného nebo pozlaceného kovu, výrobky z drahých kovů a jejich slitin; (15) hudební nástroje; (16) papír, lepenka a výrobky z těchto materiálů, tiskárenské výrobky, potřeby pro knižní vazby, katalogy zboží, propagační tiskoviny, fotografie, papírenské zboží, lepidla pro papírenství nebo domácnost, štetce, potřeby pro kreslení, psací stroje, kancelářské potřeby, učební pomůcky, plastické obaly, hrací karty, alba, kalendáře, balící papír; (18) deštníky, slunečníky, hole, výrobky z kůže a její imitace, kufry, kabelky, tašky, batohy, aktovky, peněženky, klíčenky; (20) nábytek ze dřeva, kovu, korku, rákosu, proutí, umělých hmot, koupelnové stěny, nafukovací nábytek, čalouněný nábytek, stojany na kazety, CD a květiny, šperkovnice, pytle spací, polštáře; (21) chladící zařízení na potraviny pro domácnost s chladicími médii, náčiní a nádoby pro domácnost a kuchyň, parní hrnce kuchyňské neelektrické, zubní kartáčky ruční i elektrické, elektrické hřebeny, hřebeny a mycí houby, kartáče, prachovky, kuchyňské zboží ze skla surového nebo opracovaného, porcelánu a majoliky, aparáty k mletí, sekání a lisování s ručním pohonem, teplovzdušné kartáče; (22) stany, lana, provazy, sítky, plachty, plachtoviny, pytle, textilní materiály ze surových vláken, materiál na vycpávky; (24) ložní povlečení, ubrusy, přikrývky, ručníky a utěrky textilní, potahy na nábytek, postele, matrace, i ochranné, ochranné povlaky na polštáře, deky, přehozy vlněné, na postele a stoly, záclony, látky a textilní výrobky neuvedené v ostatních třídách; (25) dámské oblečení, prádlo, pánské oblečení, dětské oblečení, boty, sportovní oblečení; (26) umělé květiny, galanterní zboží, výšivky, stuhy a tkaničky, knoflíky, háčky, očka, přezky, špendlíky, odznaky ne z drahých kovů, jehly, krajky, zipy, natáčky do vlasů, s výjimkou elektrických; (27) koberce, rohožky, rohože, linoleum a jiné obklady podlah, tapety na stěny ne z textilu, předložky; (28) hry, hračky, potřeby pro gymnastiku a sport, vánoční ozdoby, nafukovací bazény plavecké jako potřeby pro hru; (37) opravářské a servisní služby.

(730) **QUELLE s.r.o.**, Březhrad 177, Hradec Králové, Česká republika

(210) **O 137443**

(320) 4.11.1998

(320) 4.11.1998

(511) 7, 8, 9, 10, 11, 12, 14, 15, 16, 18, 20, 21, 22, 24, 25, 26, 27, 28, 37

(540)



(510) (7) mixéry, kuchyňské roboty, odšťavovače, šicí stroje, vysavače a leštičky parket, nůžky elektrické, kráječe chleba (stroje); (8) nože, vidličky, lžíce, nůžky s ručním pohonem, strojky na stříhání ruční, holící strojky ruční i elektrické, strojky pro manikúru i pedikúru, kulmy na ondulování vlasů; (9) žehličky, svářečky fólií, elektrické natáčky, faxy, telefony, spotřební elektronika, zejména elektronické diáře, aparáty pro záznam, převod a reprodukci zvuku nebo obrazu, televizory, rádia, gramofony, magnetofony, HIFI-věže, kombinované budíky s rádiem, přenosné přehrávače, fotoaparáty, dalekohledy, kamery, videa, nosiče zvukových a vizuálních záznamů, skartovače, optické přístroje, váhy, přístroje na měření tlaku, teploměry, počítače, kalkulační stroje, přístroje pro zpracování informací, magnetické podpory zvukových záznamů, gramofonové desky, přístroje pro vážení, měření, signalizaci, kontrolu, učební přístroje; (10) masážní strojky; (11) varné náčiní elektrické, elektrické hrnce, varné konvice elektrické, elektrické krby, mikrovlnné trouby, toustovače, elektrická topná tělesa, lednice, přístroje pro osvětlení, sušení, ventilaci, chladící zařízení, vany, umyvadla, sanitární keramika, zavařovací zařízení pro domácnost, parní hrnce tlakové elektrické pro přípravu pokrmů, fény, fénovací helmy, vysoušeče vlasů, topná tělesa; (12) jízdní kola, kočárky, lodě pro sport a zábavu, součástky k jízdním kolům a kočárkům, čluny, lodě pro sport; (14) hodiny a hodinky, budíky, hodinářské potřeby a chronometrické přístroje, klenoty, bižuterie, drahokamy, výrobky z postříbřeného nebo pozlaceného kovu, výrobky z drahých kovů a jejich slitin; (15) hudební nástroje; (16) papír, lepenka a výrobky z těchto materiálů, tiskárenské výrobky, potřeby pro knižní vazby, katalogy zboží, propagační tiskoviny, fotografie, papírenské zboží, lepidla pro papírenství nebo domácnost, štetce, potřeby pro kreslení, psací stroje, kancelářské potřeby, učební pomůcky, plastické obaly, hrací karty, alba, kalendáře, balící papír; (18) deštníky, slunečníky, hole, výrobky z kůže a její imitace, kufry, kabelky, tašky, batohy, aktovky, peněženky, klíčenky; (20) nábytek ze dřeva, kovu, korku, rákosu, proutí, umělých hmot, koupelnové stěny, nafukovací nábytek, čalouněný nábytek, stojany na kazety, CD a květiny, šperkovnice, pytle spací, polštáře; (21) chladící zařízení na potraviny pro domácnost s chladicími médii, náčiní a nádoby pro domácnost a kuchyň, parní hrnce kuchyňské neelektrické, zubní kartáčky ruční i elektrické, elektrické hřebeny, hřebeny a mycí houby, kartáče, prachovky, kuchyňské zboží ze skla surového nebo opracovaného, porcelánu a majoliky, aparáty k mletí, sekání a lisování s ručním pohonem, teplovzdušné kartáče; (22) stany, lana, provazy, sítky, plachty, plachtoviny, pytle, textilní materiály ze surových vláken, materiál na vycpávky; (24) ložní povlečení, ubrusy, přikrývky, ručníky a utěrky textilní, potahy na nábytek, postele, matrace, i ochranné, ochranné povlaky na polštáře, deky, přehozy vlněné, na postele a stoly, záclony, látky a textilní výrobky neuvedené v ostatních třídách; (25) dámské oblečení, prádlo, pánské oblečení, dětské oblečení, boty, sportovní oblečení; (26) umělé květiny, galanterní zboží, výšivky, stuhy a tkaničky, knoflíky, háčky, očka, přezky, špendlíky, odznaky ne z drahých kovů, jehly, krajky, zipy, natáčky do vlasů, s výjimkou elektrických; (27) koberce, rohožky, rohože, linoleum a jiné obklady podlah, tapety na stěny ne z textilu, předložky; (28) hry, hračky, potřeby pro gymnastiku a sport, vánoční ozdoby, nafukovací bazény plavecké jako potřeby pro hru; (37) opravářské a servisní služby.

vací bazény plavecké jako potřeby pro hru; (37) opravářské a servisní služby.

- (730) **QUELLE s.r.o.**, Březhrad 177, Hradec Králové, Česká republika

(210) **O 137494**

(220) 5.11.1998

(320) 5.11.1998

(511) 5

(540)

SANKYO

- (510) (5) výrobky farmaceutické, zvěrolékařské a zdravotnické, výrobky dietetické k lékařským účelům, potraviny pro děti, náplasti, obvazový materiál, hmoty k plombování zubů a na zubní otisky, desinfekční prostředky, prostředky k ničení plevele a k hubení živočišných škůdců, fungicidy.

- (730) **SANKYO COMPANY LIMITED**, 5-1, Nihonbashi Honcho 3-chome, Chuo-ku, Tokyo, Japonsko

- (740) Mgr. Petra S. de Brantes, Advokátní a patentová kancelář JUDr. Korejzová & spol., Břehová 1, Praha 1

(210) **O 137496**

(220) 5.11.1998

(320) 5.11.1998

(511) 5

(540)

SANGLYPHO

- (510) (5) prostředky k hubení živočišných škůdců, fungicidy, prostředky k ničení plevele, prostředky k hubení hmyzu.

- (730) **SANKYO COMPANY LIMITED**, 5-1, Nihonbashi Honcho 3-chome, Chuo-ku, Tokyo, Japonsko

- (740) Mgr. Petra S. de Brantes, Advokátní a patentová kancelář JUDr. Korejzová & spol., Břehová 1, Praha 1

(210) **O 137500**

(220) 5.11.1998

(320) 5.11.1998

(511) 16, 39, 41

- (540) **VÁLASKÉ KRÁLOVSTVJE**
 (510) (16) výrobky z papíru, lepenky a kartonáže, tiskoviny, brožury, neperiodické tiskoviny, mapy, obrázky, fotografie, alba, hrací karty, knihařské výrobky, knihy, psací a kancelářské potřeby; (39) pořádání zájezdů, výletů, naučných a turistických stezek, poskytování informačních služeb v cestovním ruchu; (41) pořádání kulturních a sportovních akcí jako festivalů, výstav, plesů, poutí, koncertů, divadelních představení.

- (730) **Harabiš Tomáš**, Podřící 232, Frenštát p. Radhoštěm, Česká republika

(210) **O 137564**

(220) 9.11.1998

(320) 9.11.1998

(511) 1, 2, 35

(540)



- (510) (1) chemické výrobky spadající do této třídy, brzdové kapaliny, chemické prostředky a přípravky spadající do této třídy, chladicí kapaliny nebo směsi, impregnační látky, lepidla a mořidla spadající do této třídy, hnojiva, průmyslová hnojiva, agrochemikálie, zejména ledek amonný s vápencem, dusičnan amonný, dusičnan amonný s močovinou, močovina, amofos, NPK, síran amonný, superfosfát granulovaný jednoduchý, draselná sůl 60% granulovaná, žiraviny, zelená skalice, kyselina sírová, síra; (2) antikoroziva, asfaltové nátěry, barviva, pigmenty, anorganické pigmenty, antikorozní pigmenty, barvy, inhibitory proti korozi, laky, mořidla lihová, nátěrové hmoty, pojiva do barev, ředidla, fermeže, tmely, běloba; (35) inzertní, reklamní a propagační činnost, pomoc při řízení obchodní činnosti, marketing, průzkum a analýza trhu, obchodní služby v prodejnách i skladových provozech, zastupitelské služby v obchodní činnosti, poradenství v obchodní činnosti.

- (730) **PRECOLOR, a.s.**, nábř. Dr. Ed. Beneše 24, Přerov, Česká republika

- (740) Ing. Kratochvíl Václav, Husníkova 2082, Praha 5

(210) **O 137569**

(220) 10.11.1998

(320) 10.11.1998

(511) 24, 25

(540)



- (510) (24) veškeré textilní zboží, ručníky, plážové ručníky, ubrusy a stolní prádlo, dveřní rohožky, přehozy na nábytek, čalounické tkaniny, záclony, kapesníky, ložní prádlo a peřiny včetně prostěradel, polštářů, vatovaných přikrývek, dek, ozdobné pokrývky na polštáře; (25) veškeré oblečení pro muže, ženy a děti včetně spodního prádla, oblečení do deště, noční prádlo, trikotové zboží, boty, obuv, řemeny, šle, klobouky, čepice, pokrývky na hlavu, maškarní kostýmy a masky, maškarní herecké převleky.

- (590) Barevná

- (730) **H & H spol. s r.o.**, Vršní 48, Praha 8, Česká republika

- (740) Ing. Král Jiří, patentový zástupce, Štěpánská 45, Praha 1

(210) **O 137606**

(220) 11.11.1998

(320) 11.11.1998

(511) 38, 42

(540)



- (510) (38) telekomunikace, spoje, poskytování neveřejné telekomunikační služby přenosu dat a dalších informací, provozování veřejné datové sítě, provozování veřejné mobilní radiotelefonní sítě, zprostředkovatelská činnost v oblasti telekomunikační techniky, služby hlasové schránky, výměna zpráv, šíření a výměna informací a zpráv, získávání zpráv a informací, šíření elektronických časopisů, informací, elektronických periodik a knih v elektronické podobě prostřednictvím počítačové sítě, zejm. Internetu, pomocí satelitů aj., telekomunikační služby na Internetu, organizační a technické zabezpečování televizního vysílání, poradenská činnost v oblasti sdělovacích prostředků, informační služby v oblasti telekomunikací; (42) zprostředkovatelská činnost v oblasti výpočetní techniky.
- (730) **EuroTel Praha, spol. s r.o.**, Sokolovská 855, Praha 9, Česká republika
- (740) Lukajová Dana, patentový zástupce, Advokátní a patentová kancelář Vyskočil, Krošlák a spol., Petráská 12, Praha 1

- (210) **O 137610**
 (220) 11.11.1998
 (320) 11.11.1998
 (511) 1, 3, 5, 28
 (540)

KELEN

- (510) (1) chemické výrobky určené pro průmysl, zemědělství, zahradnictví a lesnictví, chemické přípravky užívané při výrobě potravin, hnojiva, syntetické živice, plastické hmoty v surovém stavu, prostředky k odmašťování pro výrobní procesy, průmyslová pojiva a lepidla, lepidla na tapety; (3) kosmetika, přípravky tělové kosmetiky, parfumerie, čistící, prací a desinfekční prostředky; (5) farmaceutické a veterinární přípravky, přípravky ke zmírnění bolesti lokálním ochlazením bolestivého místa; (28) hry a hračky, sportovní potřeby a nářadí, vánoční ozdoby.
- (730) **BTC Imex, spol. s r.o.**, Lorencova 3346, Zlín, Česká republika
- (740) Ing. Kučera Zdeněk, Padělký 548 (P.O.BOX 92), Slušovice

- (210) **O 137611**
 (220) 11.11.1998
 (320) 11.11.1998
 (511) 1, 3, 5, 28
 (540)

KELLEN

- (510) (1) chemické výrobky určené pro průmysl, zemědělství, zahradnictví a lesnictví, chemické přípravky užívané při výrobě potravin, hnojiva, syntetické živice, plastické hmoty v surovém stavu, prostředky k odmašťování pro výrobní procesy, průmyslová pojiva a lepidla, lepidla na tapety; (3) kosmetika, přípravky tělové kosmetiky, parfumerie, čistící, prací a desinfekční prostředky; (5) farmaceutické a veterinární přípravky, přípravky ke zmírnění bolesti lokálním ochlazením bolestivého místa; (28) hry a hračky, sportovní potřeby a nářadí, vánoční ozdoby.

- (730) **BTC Imex, spol. s r.o.**, Lorencova 3346, Zlín, Česká republika
- (740) Ing. Kučera Zdeněk, Padělký 548 (P.O.BOX 92), Slušovice

- (210) **O 137645**
 (220) 12.11.1998
 (320) 12.11.1998
 (511) 32, 33, 41
 (540)

THE DUNDEE

- (510) (32) nealkoholické nápoje všeho druhu; (33) vína všeho druhu, lihoviny, likéry; (41) výchovná a zábavní činnost, produkční a agenturní činnost v oblasti kultury.
- (730) **WTM s.r.o.**, U dubu 53, Praha 4, Česká republika

- (210) **O 137663**
 (220) 12.11.1998
 (320) 12.11.1998
 (511) 16, 21, 25, 32
 (540)



- (510) (16) papírové tácky, kelímky, pasparty, plakáty, plakáty velké plošné, rozetky, účtenky, papírové tabule, papírové láhve, papírové visačky, novoroční přání, letáky, jídelní lístky, papírové ubrousky, tužky; (21) pohárky skleněné, sklenice, popelníky skleněné, poháry keramické, holby keramické, stojany na jídelní lístky, keramické porcelánové tácky, porcelánové džbány, porcelánové popelníky, keramické popelníky; (25) oděvy, kloboučnické zboží; (32) pivo, lehká piva a ležáky, vody minerální a šumivé a jiné nealkoholické nápoje, sirupy a jiné přípravky k přípravě nápojů.
- (730) **Pražské pivovary a.s.**, Nádražní 84, Praha 5, Česká republika
- (740) JUDr. Traplová Jarmila, Advokátní a patentová kancelář Traplová, Hakr, Kubát, Přístavní 24, Praha 7

- (210) **O 137665**
 (220) 12.11.1998
 (320) 12.11.1998
 (511) 9, 16, 42
 (540)

FAKT

- (510) (9) nosiče informací, zejména obrazu a/nebo zvuku, software, zvláště pro účetnictví a skladové hospodářství; (16) tiskoviny, zejména manuály; (42) poskytování software.
- (730) **CompCity, s.r.o.**, Hradecká 6a/105, Praha 3, Česká republika
- (740) Ing. Reichel Pavel, Lopatecká 14, Praha 4

- (210) **O 137679**
 (220) 13.11.1998
 (320) 13.11.1998
 (511) 6, 9, 19

(540)



- (510) (6) hliníková okna a dveře, kovové díly a prvky k hliníkovým výlohám a zimmím zahradám; (9) automatické dveřní systémy; (19) fasády, plastová okna a dveře, plastové díly a prvky k výlohám a zimmím zahradám, vnitřní žaluzie, parapety, venkovní rolety - vše spadající do této třídy.
- (590) Barevná
- (730) **VJAČKA s.r.o.**, Pašerových 1, Ostrava - Mariánské Hory, Česká republika

(210) **O 137726**

(220) 16.11.1998

(320) 16.11.1998

(511) 2

(540) **PRIMALEX MYKOSTOP**

- (510) (2) barvy, nátěry, laky, malířské nátěry pro interiéry.
- (730) **KERAMIKA Horní Bříza a.s.**, Horní Bříza, Česká republika

(740) Patentservis Praha a.s., Jívenská 1273/1, Praha 4

(210) **O 137790**

(220) 18.11.1998

(320) 18.11.1998

(511) 9

(540) **NEUVIEW**

- (510) (9) počítačový software, který přináší k vizualizaci historických a projektovaných případů, které monitorují stav informačních systémů a složek.

(730) **COMPUTER ASSOCIATES THINK, Inc. a Delaware corporation**, One Computer Associates Plaza, Islandia, Spojené státy americké, New York

(740) Patentservis Praha a.s., Jívenská 1273/1, Praha 4

(210) **O 137791**

(220) 18.11.1998

(320) 18.11.1998

(511) 9

(540) **NEUTIME**

- (510) (9) počítačový software k udávání času v budoucnosti.

(730) **COMPUTER ASSOCIATES THINK, Inc.**, One Computer Associates Plaza, Islandia, Spojené státy americké, New York

(740) Patentservis Praha a.s., Jívenská 1273/1, Praha 4

(210) **O 137826**

(220) 19.11.1998

(320) 26.6.1998

(511) 42

(540) **GLOBALTRACS**

- (510) (42) služby týkající se sledování dopravy a vozidel pomocí satelitu.

(730) **QUALCOMM INCORPORATED**, 6455 Lusk Boulevard, San Diego, Spojené státy americké, California

(740) JUDr. Kalenský Petr, Společná advokátní kancelář Vsetečka a partneři, Hálkova 2, Praha 2

(210) **O 137828**

(220) 19.11.1998

(320) 19.11.1998

(511) 3, 35, 42

(540) **UNDERGROUND**

- (510) (3) parfumerie, kosmetika, vlasové vody /lotions/; (35) zprostředkování obchodních záležitostí; (42) služby kadeřnické a holičské, pedikúra a manikúra, kosmetické služby, provozování solária, pohostinská činnost spojená s konzumací nápojů.

(730) **JIHLAV, spol. s r.o.**, Vinohradská 53, Praha 2, Česká republika

(740) JUDr. Wagner Richard, Advokátní kancelář Pokorný & Wagner, Krocínova 1, Praha 1

(210) **O 137829**

(220) 19.11.1998

(320) 19.11.1998

(511) 39, 41, 42

(540) **PODIUM PRAGUE - AZZURA International spol. s r.o.**

- (510) (39) poskytování služeb cestovní kanceláře - organizování a zajišťování cest a doprava, průvodcovské služby; (41) zajišťování kulturních akcí; (42) poskytování služeb cestovní kanceláře - ubytování, stravování.

(730) **PODIUM PRAGUE - AZURRA International spol. s r.o.**, Osadní 37/A, Praha 7, Česká republika

(210) **O 137830**

(220) 19.11.1998

(320) 19.11.1998

(511) 39, 41, 42

(540)



- (510) (39) poskytování služeb cestovní kanceláře - organizování a zajišťování cest a doprava, průvodcovské služby; (41) zajišťování kulturních akcí; (42) poskytování služeb cestovní kanceláře - ubytování, stravování.

(590) Barevná

(730) **PODIUM PRAGUE - AZURRA International spol. s r.o.**, Osadní 37/A, Praha 7, Česká republika

(210) **O 137901**

(220) 23.11.1998

(320) 26.6.1998

(511) 36

(540) **DE ZOETE & BEVAN**

- (510) (36) bankovní služby, bankovní služby v oblasti investic, obchodní bankovní služby, finanční služby, služby v oblasti cenných papírů a makléřské služby, pojišťovací služby, záruční služby, služby v oblasti životního pojištění, pojištění technické služby, pojištění-záruční služby, pojišťovací makléřské služby, penzijní služby, investiční služby, investiční poradenství, investiční manažerské služby, zařízení půjček, zprostředkování záruk /obligací/, cenných papírů, komodit a termínovaných obchodů, služby v oblasti upisování akcií, služby makléřských agentur, finanční oceňování, služby financíáře /zmocněnce/, správa otevřeného investičního fondu, služby správce majetku, správa majetku, zakládání charitativních fondů, přebírání záruk, poskytování půjček, devizo-

vé transakce a obchody a zajišťování opce na devizy, přijímání, čerpání, snižování, provádění a potvrzování v oblasti obchodu se směnkami, emise obligací, záruky úpisy a úvěry pokud jde o akreditivy, převod kapitálu, obchodování s drahými kovy a trezorové služby, změna struktur u pohledávek, hypoteční půjčky, finanční účetnictví, financování komodit, obchodování s termínovanými obchody, s předkupními právy a s cennými papíry s pevným úrokem, makléřství, pojišťovací makléřství a přístup ke zdrojům pro platební styk, manažerské vedení, porady a konzultace vztahující se k výše uvedenému, informační služby k výše uvedenému zahrnující i služby prostřednictvím internetu, zvláštních sítí a dalších elektronických prostředků.

- (730) **Credit Suisse First Boston (Europe) Ltd**, 1 Cabot Square, Canary Wharf, London, Velká Británie
 (740) JUDr. Rott Vladimír, Rott, Růžička a Guttman, patentová, známková a právní kancelář, Nad Štolou 12, Praha 7

(210) **O 137910**

(220) 24.11.1998

(320) 24.11.1998

(511) 35

FREE BAR

- (540) (35) propagační činnost, reklama, pomoc při řízení obchodní činnosti, obchodní administrativa, kancelářské práce.
 (730) **Svoboda Miloš**, 17. listopadu 103, Kutná Hora, Česká republika

(210) **O 137918**

(220) 24.11.1998

(320) 24.11.1998

(511) 35, 41

(540)



- (510) (35) agentážní činnost, kompletní servis a zprostředkovatelská činnost v oblasti propagace, rozšiřování reklamních dokumentů, modeling - zprostředkování práce pro modelky, módní přehlídky (služby modelek) jako předvádění zboží, přehlídky účesů (služby modelek) pro reklamní účely a podporu prodeje, nabídka práce fotomodelek a manekýnek; (41) tvorba TV reklamy a videoklipů, pořádání společenských, zábavných a soutěžních akcí, castingů, organizování a provozování školy a kvalifikačních kurzů pro modelky a manekýnky, vydavatelská činnost v oblasti hudební tvorby, propagačních tiskovin a časopisů, agentura umělecká.
 (730) **REKLAMNÍ A MODELINGOVÁ AGENTURA DIVA, s.r.o.**, Nám. práce 2512 - IH MOSKVA, Zlín, Česká republika
 (740) Ing. Kučera Zdeněk, Padělký 548 (P.O.BOX 92), Slušovice

(210) **O 138078**

(220) 26.11.1998

(320) 26.11.1998

(511) 35, 36, 37, 39, 42

EUSPED

- (540) (35) obstaravatelská a zprostředkovatelská činnost v oblasti obchodu a obchodních služeb, obchodní služby v prodejních a skladových provozech; (36) celní jednatelství a poskytování služeb v souvislosti s celním řízením, správa majetku, pozemků a budov, skladovacích a odstavných ploch; (37) opravy a údržba motorových vozidel, bytového a nebytového fondu; (39) obstaravatelská a zprostředkovatelská činnost v oblasti přepravy, vnitrostátní a mezinárodní zasilatelství, silniční motorová nákladní doprava, balení, doprava a skladování zboží, provoz a pronájem garáží, motorových vozidel, nákladních vozů, skladovacích a odstavných ploch pro motorová vozidla, distribuce zboží; (42) odborná, technická a konzultační činnost v oblasti nákladní dopravy, ubytovací služby.
 (730) **Č-spéd Praha, s.r.o.**, Teplická 17, Praha 9, Česká republika
 (740) Tichá Laura, Známková kancelář Praha, v.o.s., p.o.box 46, Praha 5

(210) **O 138079**

(220) 26.11.1998

(320) 26.11.1998

(511) 35, 36, 37, 39, 42

(540)

EUTRANS

- (510) (35) obstaravatelská a zprostředkovatelská činnost v oblasti obchodu a obchodních služeb, obchodní služby v prodejních a skladových provozech; (36) celní jednatelství a poskytování služeb v souvislosti s celním řízením, správa majetku, pozemků a budov, skladovacích a odstavných ploch; (37) opravy a údržba motorových vozidel, bytového a nebytového fondu; (39) obstaravatelská a zprostředkovatelská činnost v oblasti přepravy, vnitrostátní a mezinárodní zasilatelství, silniční motorová nákladní doprava, balení, doprava a skladování zboží, provoz a pronájem garáží, motorových vozidel, nákladních vozů, skladovacích a odstavných ploch pro motorová vozidla, distribuce zboží; (42) odborná, technická a konzultační činnost v oblasti nákladní dopravy, ubytovací služby.
 (730) **Č-spéd Praha, s.r.o.**, Teplická 17, Praha 9, Česká republika
 (740) Tichá Laura, Známková kancelář Praha, v.o.s., p.o.box 46, Praha 5

(210) **O 138080**

(220) 26.11.1998

(320) 26.11.1998

(511) 35, 36, 37, 39, 42

(540)



- (510) (35) obstaravatelská a zprostředkovatelská činnost v oblasti obchodu a obchodních služeb, obchodní služby v prodejních a skladových provozech; (36) celní jednatelství a poskytování služeb v souvislosti s celním řízením, správa majetku, pozemků a budov, skladovacích a odstavných ploch; (37) opravy a údržba motorových vozidel, bytového a nebytového fondu; (39) obstaravatelská a zprostředkovatelská

činnost v oblasti přepravy, vnitrostátní a mezinárodní zasilatelství, silniční motorová nákladní doprava, balení, doprava a skladování zboží, provoz a pronájem garáží, motorových vozidel, nákladních vozů, skladovacích a odstavných ploch pro motorová vozidla, distribuce zboží; (42) odborná, technická a konzultační činnost v oblasti nákladní dopravy, ubytovací služby.

(730) **Č-sped Praha, s.r.o.**, Teplická 17, Praha 9, Česká republika

(740) Tichá Laura, Známková kancelář Praha, v.o.s., p.o.box 46, Praha 5

(210) **O 138096**

(220) 27.11.1998

(320) 27.11.1998

(511) 16, 41, 42

(540) **ONE WORLD. ONE FIRM. CONNECTED.**

(510) (16) tiskoviny; (41) semináře, pracovní konference (workshops), školení; (42) právní služby.

(730) **Baker & McKenzie**, 130 East Randolph Drive, Suite 2500, Chicago, Spojené státy americké, Illinois

(740) Mgr. Vendlová Gabriela, Baker & McKenzie v.o.s., Klimentská 46, Praha 1

(210) **O 138097**

(220) 27.11.1998

(320) 27.11.1998

(511) 16, 41, 42

(540) **ONE WORLD. ONE FIRM.**

(510) (16) tiskoviny; (41) semináře, pracovní konference (workshops), školení; (42) právní služby.

(730) **Baker & McKenzie**, 130 East Randolph Drive, Suite 2500, Chicago, Spojené státy americké, Illinois

(740) Mgr. Vendlová Gabriela, Baker & McKenzie v.o.s., Klimentská 46, Praha 1

(210) **O 138108**

(220) 27.11.1998

(320) 27.11.1998

(511) 16, 25, 28

(540) **ČLOVĚČE, NAPIJ SE !**

(510) (16) papír a výrobky z papíru, zejména papírové ubrusy a ostatní pokrývky, papírové stolní běhouny, ručníky, kapesníky, papírové obaly, plakáty, letáky, kalendáře, pohlednice, blahopřání, ozdobné reklamní, propagační a upomínkové předměty, papírové hry; (25) oděvy, zejména trička, sportovní oděvy; (28) stolní a společenské hry, figurky vyrobené z umělé hmoty, ozdoby, škrabošky.

(730) **Pilgr Richard**, Bratislavská 21, Brno, Česká republika

(740) JUDr. Vítek Miroslav, Patentová a známková kancelář, Neumannova 54, Brno

(210) **O 138112**

(220) 27.11.1998

(320) 27.11.1998

(511) 19, 37, 42

(540)

ERNIKA

(510) (19) montované rodinné domy, přenosné domy, stavební materiál včetně polozpracovaného řeziva, trámy, prkna, dřevěné panely, překližka, kompozitní stavební materiály na bázi dřeva a jiných materiálů, cihly, skleněné cihly, tvárnice, dlaždice, obkladačky, překlady, dehtová lepenka, podlahové krytiny stavebního charakteru, přírodní a umělý kámen, cement, vápno, pojiva pro stavební účely, malta, sádra, štěrky, kameninové a cementové roury, stavební materiály pro stavbu cest, asfalt, smola, živec, okna, dveře; (37) montáž, opravy a servis montovaných rodinných domků; (42) projektování ve stavebnictví.

(590) Barevná

(730) **ERNIKA s.r.o.**, Václavské nám. 17, Praha 1, Česká republika

(740) Ing. Jupa Francis, patentový zástupce, Měchenická 4, Praha 4

(210) **O 138125**

(220) 27.11.1998

(320) 27.11.1998

(511) 35, 36, 42

(540)

PRAŽSKÉ AUKČNÍ CENTRUM

Bussmark

(510) (35) reklamní činnost, činnost organizačních a ekonomických poradců; (36) zprostředkování obchodních kontaktů v oblasti prodeje a koupě nemovitostí, obstaravatelské služby v oblasti správy bytového a nebytového fondu.

(730) **BUSSMARK - OLIVER, spol. s r.o.**, Poděbradská 46, Praha 9, Česká republika

(740) Patentservis Praha a.s., Jívenská 1273/1, Praha 4

(210) **O 138148**

(220) 30.11.1998

(320) 30.11.1998

(511) 31

(540) **FELINE PERFECTION**

(510) (31) potrava pro domácí zvířata v konzervách, potrava pro domácí zvířata.

(730) **Maple Lodge Farms Ltd.**, RR 2, Norval, Kanada

(740) Ing. Brodská Blanka, Patentová kancelář Kania, Sedlář, Smola, Mendlovo nám. 1a, Brno

(210) **O 138219**

(220) 2.12.1998

(320) 2.12.1998

(511) 37, 39, 41, 42

(540)



(510) (37) opravy, montáž a údržba vyhrazených elektrických zařízení; (39) provozování železniční vlečky, silniční motorová nákladní doprava; (41) organizování kurzů a školení; (42) projektová

činnost v investiční výstavbě, projektování elektrických zařízení, revize elektrických zařízení.

- (590) Barevná
 (730) KOVONA KARVINÁ, a.s., Závodní 540, Karviná, Česká republika
 (740) Šimíček Adolf, Zřídelní 155, Ostrava - Lhotka

- (210) **O 138220**
 (220) 2.12.1998
 (320) 2.12.1998
 (511) 6, 8, 11, 19, 37
 (540)



- (510) (6) válcované kovové profily a dělené pásy, trubková a konstrukční lešení, kovové regály a zárubně, kovové potrubí pro klimatizační zařízení; (8) lisovací nástroje; (11) klimatizační a vzduchotechnická zařízení, protipožární a regulační klapky; (19) nekovová navíjená potrubí; (37) instalace a montáž, záruční servis.
 (590) Barevná
 (730) KOVONA KARVINÁ, a.s., Závodní 540, Karviná, Česká republika
 (740) Šimíček Adolf, Zřídelní 155, Ostrava - Lhotka

- (210) **O 138225**
 (220) 2.12.1998
 (320) 2.12.1998
 (511) 33, 42
 (540)

KOLBY

- (510) (33) alkoholické nápoje, zejména, víno, destiláty z hroznů, matolin, kvasnic a vína; (42) odborné poradenství, zejména v oblasti vinařství a vinohradnictví.
 (730) KOLBY a.s., Česká 51, Pouzdřany, Česká republika
 (740) Ing. Reichel Pavel, Lopatecká 14, Praha 4

- (210) **O 138226**
 (220) 2.12.1998
 (320) 2.12.1998
 (511) 33, 42
 (540)



- (510) (33) alkoholické nápoje, zejména víno, destiláty z hroznů, matolin, kvasnic a vína; (42) odborné poradenství zejména v oblasti vinařství a vinohradnictví.
 (730) KOLBY a.s., Česká 51, Pouzdřany, Česká republika
 (740) Ing. Reichel Pavel, Lopatecká 14, Praha 4

- (210) **O 138236**
 (220) 2.12.1998
 (320) 2.12.1998
 (511) 34
 (510) (34) cigarety, tabák, tabákové výrobky, výrobky pro kuřáky, zapalovače, zápalky.
 (590) Barevná

(540)



- (730) British American Tobacco (Brands) Inc., 401 South Fourth Avenue, Suite 1800, Louisville, Spojené státy americké, Kentucky
 (740) JUDr. Traplová Jarmila, Advokátní a patentová kancelář Traplová, Hakr, Kubát, Přístavní 24, Praha 7

- (210) **O 138242**
 (220) 2.12.1998
 (320) 2.12.1998
 (511) 5, 29, 30
 (540)

BUGY

- (510) (5) dietetické potraviny pro léčebné účely, nápoje pro léčebné účely, dietetické substance pro léčebné účely, potraviny pro batolata, posilující přípravky (tonika) pro léčebné účely, vitamínové přípravky; (29) polévky, polévky v prášku, hotová jídla konzervovaná s převládajícím obsahem zeleniny nebo masa nebo ryb, mléko, mlékárenské výrobky, smetana mléčná, ovocná dřeň, ne mražená; (30) mražené smetanové krémy i s rostlinným tukem, jogurtové, s přídavkem ovoce, ovocné krémy mražené samostatně, mražená ovocná dřeň, omáčky a omáčky v prášku jako kořenící směsi, pikantní omáčky, zmrzlina ovocná, prášek na zmrzliny, zmrazené ovoce, led pro osvěžení, káva, čaj, kakao, cukr, rýže, kávové náhražky, med, cukrářské zboží, oplatky.
 (730) Mrazírny Oceán a.s., Palhanecká 15, Opava, Česká republika
 (740) Müller Václav, patentový zástupce, Filipova 2016, Praha 4

- (210) **O 138281**
 (220) 3.12.1998
 (320) 3.12.1998
 (511) 29
 (540)



- (510) (29) ryby a výrobky z nich konzervované.
 (730) GASTON, spol. s.r.o., Hluboká 5254, Zlín, Česká republika

- (210) **O 138343**
 (220) 4.12.1998
 (320) 24.6.1998
 (511) 1, 3, 5

TONOCALCIN

- (540)
 (510) (1) chemikálie pro chemický, farmaceutický a lékařský průmysl, chemické látky na konzervování potravin, třísloviny, lepidla a pojidla používané v průmyslu; (3) bělicí a jiné přípravky na praní a čištění prádla, přípravky na čištění, leštění, odmašťování a broušení, mýdla, voňavkářské výrobky, éterické oleje, kosmetické přípravky, přípravky na čištění zubů; (5) farmaceutické, zvěrolékařské a zdravotnické přípravky, dietetické přípravky přizpůsobené k lékařským účelům, potrava pro kojence, náplasti, obvazový materiál, hmoty na plombování zubů a zubní vosky, dezinfekční prostředky, přípravky na ničení hmyzu, fungicidy, herbicidy.
- (730) **SILPOUN INTERNATIONAL CORPORATION**, 35A Regent Street, P.O. BOX 756, Belize City, Belize
- (740) JUDr. Rott Vladimír, Rott, Růžička a Guttman, patentová, známková a právní kancelář, Nad Štolou 12, Praha 7

- (210) **O 138356**
 (220) 7.12.1998
 (320) 7.12.1998
 (511) 6, 11, 20, 35, 37, 42
 (540)



- (510) (6) obecné kovy v surovém a polozpracovaném stavu a jejich slitiny, kotvy, kovadliny, zvony, stavební materiál z válcovaného a litého kovu, kolejnice a jiný kovový materiál pro železnice, řetězy (s výjimkou hnacích řetězů pro vozidla) kovové kabely a neelektrické dráty, zámečnické výrobky, kovové roury, nedobytné pokladny a schránky, ocelové kuličky, podkovy, hřebíky a šrouby, jiné výrobky z kovu (nikoliv z drahých kovů) neobsažené v jiných třídách, rudy; (11) zařízení osvětlovací, topná, na výrobu páry, zařízení pro vaření, chlazení, sušení, větrání, pro rozvod vody; (20) nábytek, zrcadla, rámy, výrobky (pokud nejsou obsaženy v jiných třídách) ze dřeva, korku, třtiny, rákosu, vrbového proutí, rohoviny, kostí, slonoviny, kostic, želoviny, jantaru, perleti, mořské pěny, buničiny a z nádržek těchto hmot nebo z plastických hmot; (35) reklamní činnost, aranžérství, realizace výstav, veletrhů a jejich interiérů, zejména výstavních stánků, pro obchodní účely; (37) montáže výstavních stánků a konstrukcí; (42) architektonické a grafické návrhy výstavních a veletržních interiérů.
- (730) **BENT s.r.o.**, Husova 523, České Budějovice, Česká republika
- (740) Ing. Sedlák Jiří, Advokátní, patentová a známková kancelář Kudrlička a Sedlák, Pražská 58, České Budějovice

- (210) **O 138384**
 (220) 8.12.1998
 (320) 8.12.1998
 (511) 2, 3, 42
 (540)



- (510) (2) pigmenty, barviva; (3) kosmetika, parfumerie, vonné oleje, vlasové vody, mýdla, přípravky pro

odborné kosmetické použití, barviva toaletní; (42) péče léčebná, hygienická a kosmetická.

- (730) **Částková Vladimíra**, U Potoka 145, Tuchoměřice, Česká republika
- (740) Ing. Forejt Antonín, U Mrázovky 8d, Praha 5

- (210) **O 138385**
 (220) 8.12.1998
 (320) 8.12.1998
 (511) 2, 3, 42
 (540)

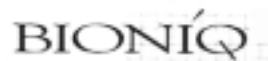

- (510) (2) pigmenty, barviva; (3) kosmetika, parfumerie, vonné oleje, vlasové vody, mýdla, přípravky pro odborné kosmetické použití, barviva toaletní; (42) péče léčebná, hygienická a kosmetická.
- (730) **Částková Vladimíra**, U Potoka 145, Tuchoměřice, Česká republika
- (740) Ing. Forejt Antonín, U Mrázovky 8d, Praha 5

- (210) **O 138473**
 (220) 10.12.1998
 (320) 10.12.1998
 (511) 1, 2, 3, 6, 9, 10, 11, 16, 17, 19, 27, 30, 31, 35, 36, 37, 39, 40, 41, 42
 (540)



- (510) (1) chemické výrobky pro průmyslové a vědecké účely, ionexové pryskyřice, ionexové a polopropustné membrány, plastické hmoty v surovém stavu i přepracované, např. v granulích nebo v prášku, průmyslová pojidla, žíraviny, kyseliny a louhy; (2) barvy a laky, zejména elektroforézní, práškové barvy, napouštěcí laky, barviva, pigmenty a práškové kovy, antikorozivní a impregnační nátěry, mořidla, přírodní pryskyřice, kovové folie; (3) čistící, bělicí, prací a dekontaminační prostředky, odmašťovací a lešticí přípravky; (6) kovy a jejich sloučeniny v surovém nebo polozpracovaném stavu, zejména po hydrometalurgickém zpracování; (9) přístroje a nástroje k vědeckým a laboratorním účelům, zejména měřicí přístroje, chemické analyzéry včetně spektrálních, soupravy pro automatickou analýzu včetně programového vybavení, přístroje a nástroje k vážení a měření, mikroskopy všech druhů, pH metry, elektrochemické zdroje, baterie, akumulátory, palivové články, elektronická zařízení, např. měřicí a monitorovací ústředny, zabezpečovací zařízení apod., zařízení pro elektroforézní nanášení barev, včetně doplňkových a měřicích zařízení; (10) lékařské dialyzéry, umělá ledvina a doplňkové přístroje; (11) zařízení pro úpravu, čištění a dekontaminaci vody, zejména důlní vody a technologických roztoků, zvláště dialyzéry, elektrodialyzéry, filtrační a ultrafiltrační zařízení, iontovýměnné membrány a ionexové filtry, zařízení pro reversní osmózu a další membránové procesy; (16) tiskoviny, časopisy, periodika, knihy, výzkumné zprávy, filtrační papír a štětece; (17) guma, gumárenské směsi, polotovary z plastických hmot např. folie, desky nebo tyče, izolace elektrické, tepelné a/nebo zvukové; (19) cementové a betonové zboží, zejména dlaždice,

tvarovky, tvárnice, střešní krytina atd., výrobky z umělého kamene a ze sádry, bloky s uloženým odpadem; (27) podlahové krytiny, koberce, rohože, lina a dlaždice z plastu nebo gumy včetně krytin z přepracovaných odpadových materiálů; (30) biokatalyzátory, imobilizované (kvasné) buňky pro výrobu zejména lihu, piva a kyseliny mléčné, káva, čaj, kakao, čokoláda, chléb, pečivo, oplatky a sušenky, koláče, cukrovinky, zmrzlina, med, hořčice, led; (31) zvířecí krmiva, potravní doplňky a krmné směsi, přepracované např. ze syrovátky, čerstvé ovoce a zelenina, květiny, slad; (35) automatizované zpracování dat; (36) činnost auditorská v oblasti chemických technologií, čistících procesů a životního prostředí, ekologické audity, pronájem nemovitostí, bytových a nebytových prostor, včetně poskytování dalších služeb spojených s pronájmem; (37) stavebnictví, provádění staveb včetně jejich změn, úklidu, udržovacích prací na nich a jejich odstraňování, sanační práce, hornická činnost a činnost prováděná hornickým způsobem zejména v oblasti sanace horninového prostředí, provádění oprav a instalací, zejména vodních včetně odpadových, vzduchotechnických, elektrických a elektronických, např. zabezpečovacích, montáž a opravy měřicí a regulační techniky, instalace a opravy elektronických zařízení; (39) doprava a přeprava odpadů a nebezpečných odpadů, skladování odpadů, nebezpečných odpadů a barev, dodávky vody, plynu, elektřiny a tepla; (40) realizace odpadového hospodářství a povrchových úprav, realizace technologií čištění vod, zpracování a úprava materiálů, zejména zneškodňování a ukládání odpadů, nakládání s nebezpečnými odpady, jejich dekontaminace a bezpečné ukládání, sanace úložišť, průmyslových skládek a kalojemů, zpracování a likvidace odpadních vod, zpracování gumárenských směsí, odstraňování skládek odpadů a starých ekologických zátěží; (41) činnost vyučovací, vzdělávací a osvětová v oblasti chemických technologií, čistících procesů a životního prostředí; (42) činnost poradenská v oblasti chemických technologií, čistících procesů a životního prostředí, projektování, provádění a vyhodnocování geologických prací, zejména v oboru hydrogeologie a ochrany životního prostředí, projektová činnost ve výstavbě, projektování elektrických zařízení, komplexní poradenská, vyhodnocovací, vědecká a výzkumná činnost v oblasti membránových procesů, životního prostředí, trvale udržitelného rozvoje, úpravnictví, hydrometalurgie, podzemního vyluhování, čištění důlních a technologických vod a roztoků, speciálních technologií, ložiskové a inženýrské geologie, vývoje a služeb v analytických metodách organické a anorganické chemie, výluhové testy, analýzy rizika, řešení ekologických havárií, jednorázový i dlouhodobý monitoring v oblasti odpadového hospodářství a měření emisí, speciálních technologií, vývoj a služby v analytických metodách organické a anorganické chemie, včetně zkoušek a komplexního vyhodnocení, chemické analýzy vod, zemín, odpadů a vzdušnin, posuzování vlivů na životní prostředí a zavádění systémů řízení ochrany životního prostředí, hodnocení nebezpečných vlastností odpadů, průzkum skládek odpadů a starých ekologických zátěží, zpracování a poskytování programového vybavení, ubytovací a restaurační služby.

(730) **MEGA, a.s.**, Pod vinicí 83, Stráž pod Ralskem, Česká republika

(740) Ing. Chládek Petr, Budovatelů 116, Přibram VIII

(210) **O 138474**

(220) 10.12.1998

(320) 10.12.1998

(511) 37

(540) **BRUTHELICALSYSTEM**

(510) (37) služby týkající se výstavby v občanské a průmyslové sféře.

(730) **Ing. Fiala Jan**, Pod parkem 2563/28, Ústí nad Labem, Česká republika

(740) JUDr. Michalec Jan, Dlouhá 5, Ústí nad Labem

(210) **O 138481**

(220) 10.12.1998

(320) 10.12.1998

(511) 37, 41, 42

(540)



(510) (37) stavební služby; (41) školení a výuka expertů; (42) expertní služby v technických oblastech, stavební výzkum.

(590) Barevná

(730) **Požárně atestační a výzkumný ústav stavební Praha, a.s.**, Pražská 16, Praha 10 - Hostivař, Česká republika

(210) **O 138482**

(220) 10.12.1998

(320) 10.12.1998

(511) 37, 41, 42

(540)



(510) (37) stavební služby; (41) školení a výuka expertů; (42) expertní služby v technických oblastech, stavební výzkum.

(730) **Požárně atestační a výzkumný ústav stavební Praha, a.s.**, Pražská 16, Praha 10 - Hostivař, Česká republika

(210) **O 138483**

(220) 10.12.1998

(320) 10.12.1998

(511) 37, 41, 42

(540)

PAVUS

(510) (37) stavební služby; (41) školení a výuka expertů; (42) expertní služby v technických oblastech, stavební výzkum.

(730) **Požárně atestační a výzkumný ústav stavební Praha, a.s.**, Pražská 16, Praha 10 - Hostivař, Česká republika

(210) **O 138488**

(220) 10.12.1998

(320) 10.12.1998

(511) 9, 12, 16, 18, 22, 25, 28, 35, 41, 42
(540)



(510) (9) aparáty a přístroje fotografické, kinematografické, optické, aparáty pro záznam, převod a reprodukci dat, zvuku a obrazu, magnetické nosiče dat, záznamové disky; (12) vozidla, dopravní prostředky pozemní, vzdušné nebo vodní; (16) papír, lepenka a výrobky z těchto materiálů, tiskárenské výrobky, fotografie, papírenské zboží, kancelářské potřeby, hrací karty, papírové a plastické obaly; (18) kůže a imitace kůže, výrobky z těchto materiálů, které nejsou zahrnuty do jiných tříd, kufry a cestovní tašky, deštníky, slunečníky; (22) stany, plachty, plachtoviny; (25) oděvy, obuv, kloboučnické zboží; (28) hry a hračky, potřeby pro gymnastiku a sport, které nejsou uvedeny v jiných třídách; (35) inzerce, propagační služby; (41) organizování her a soutěží, zábava, sportovní a kulturní aktivity; (42) poskytování rychlého občerstvení, restaurační služby.

(590) Barevná

(730) **Fabriques de Tabac Réunion S.A. a Swiss corporation**, Quai Jeanrenaud 3, 2003 Neuchatel, Švýcarsko

(740) JUDr. Ing. Hořejš Milan, Čermák, Hořejš, Vrba - advokátní a patentová kancelář, Národní 32, Praha 1

(210) **O 138495**

(220) 10.12.1998
(320) 10.12.1998
(511) 35, 41, 42
(540)



(510) (35) reklamní a propagační činnost, rozšiřování reklamního a propagačního materiálu, rozmnožovací služby; (41) vydavatelství a nakladatelství; (42) fotografické a tiskárenské služby, návrhy grafik, kreseb, maleb, log a značek, jejich příprava pro tisk, ilustrace, výtvarnictví, poradenství v uvedených oborech, tisk reklamních a propagačních materiálů všeho druhu.

(730) **Havelka Vladimír**, Na souvratí 874/4, Praha 6, Česká republika

(740) Ziegrosser Miroslav, Novotný, Ziegrosser a partner, Terronská 21, Praha 6

(210) **O 138496**

(220) 10.12.1998
(320) 10.12.1998
(511) 25, 28, 40
(540)

TORSPO

(510) (25) oděvy, prádlo, boty, střevice, včetně sportovních oděvů a obuvi; (28) sportovní potřeby, nářadí a vybavení zejména pro lyžování a hokej kromě ochranných helem, tělocvičné a sportovní nářadí, rybářské potřeby, hry, hračky; (40) šití a opravy oděvů.

(730) **Poustka Pavel**, Prokopova 1574, Vlašim, Česká republika

(740) Ing. Jupa Francis, patentový zástupce, Měchenická 4, Praha 4

(210) **O 138510**

(220) 11.12.1998
(320) 11.12.1998
(511) 29
(540)



(510) (29) sýry, tvarůžky, mlékárenské výrobky.

(730) **Křupková Olga**, Spojenců 29, Olomouc, Česká republika

(740) RNDr. Halaxová Zdeňka, TETRAPAT, tř. Svobody 22, Olomouc

(210) **O 138532**

(220) 14.12.1998
(320) 14.12.1998
(511) 16, 41
(540)



(510) (16) periodický, neperiodický tisk; (41) edice videokazet, vydavatelství, vydávání knih, novin a časopisů.

(590) Barevná

(730) **Pavel Kvoriak**, Sazečská 8, Praha 10, Česká republika

(740) Ing. Král Jiří, patentový zástupce, Štěpánská 45, Praha 1

(210) **O 138542**

(220) 14.12.1998
(320) 14.12.1998
(511) 1, 6, 7, 11, 19, 37
(540)

MARINER

(510) (1) chemické přípravky na čištění, filtrování, změkčování nebo úpravu vody; (6) bazény kovové; (7) stroje, přístroje a zařízení na čištění, filtrování, změkčování nebo úpravu vody; (11) sauny, saunovací zařízení, sprchové kouty a kabiny, vany, vany na sedací koupele, vířivé vany, koupelové vany, vanová zařízení, instalační materiál na vany; (19) bazény, bazény plastové, zápuštěné a nadzemní; (37) instalace, montáž, opravy výše uvedeného zboží ve třídách č. 6, 7, 11 a 19 a jeho servis.

(730) **MARINER spol.s r.o.**, Donovalova 1, Bratislava, Slovenská republika

(740) Ing. Herman Václav, Hlavní 43, Průhonice

(210) **O 138555**

(220) 15.12.1998
(320) 15.12.1998
(511) 37, 39, 40, 42

(540)



- (510) (37) montáž zařízení čistíren odpadních vod, servis provozu vodovodů, kanalizací a čistíren odpadních vod; (39) rozvod vody; (40) podnikání v oblasti nakládání s nebezpečnými odpady; (42) poradenská a konzultační činnost v oblasti životního prostředí, poradenská, konzultační a projektová činnost v oblasti čistíren odpadních vod, vodovodů a kanalizací, provoz obecních a městských čistíren odpadních vod a kanalizací, provozování vodovodů a kanalizací.
- (590) Barevná
- (730) **REC.ING, s.r.o.**, E.Krásnohorské 875, Náchod, Česká republika
- (740) JUDr. Bečička Jiří, Poříčská 91, Velké Poříčí

(210) **O 138557**

(220) 15.12.1998

(320) 15.12.1998

(511) 37, 38

(540)

SWS

- (510) (37) instalace internetu; (38) zprostředkování přístupu uživatelům k internetu a zajišťování jeho provozu.
- (730) **SWS, a.s.**, Dostihová ul. 1, Slušovice, Česká republika
- (740) Ing. Kučera Zdeněk, Padělký 548 (P.O.BOX 92), Slušovice

(210) **O 138567**

(220) 15.12.1998

(320) 15.12.1998

(511) 29, 31, 32, 42

(540)



- (510) (29) konzervované, sušené a vařené ovoce a zelenina, zavařeniny, ovoce sušené na vzduchu nebo v pecích, ovocné marmelády, zavařeniny, povidla, kompoty, ovoce zavařené, ovocné plátky; (31) čerstvé ovoce a zelenina, semena a živé rostliny, syrové jádrové ovoce, peckové a skořápkové ovoce, ovocné stromy a keře, rouby; (32) nealkoholické nápoje, jablečné mošty chráněné proti zkvašení, pasterované, jiné ovocné šťávy - lihyprosté a chemicky neupravené; (42) odborné poradenství neobchodního charakteru a technický průzkum a to především poskytování technické a jiné metodické pomoci drobným ovocnářům, zpracovatelům ovoce a dalším místním malým producentům, kontrola kvality výrobků, hodnocení produktů typických pro tradiční zemědělskou a řemeslnou produkci v Bílých Karpatech, odborné expertízy - environmentální průzkum místních zdrojů, podpora vyhledávání a ověřování nových postupů navazujících na tradiční způsoby

využívání krajiny, rostlinné školky, zejména ovocných stromů.

- (730) **TRADICE BÍLÝCH KARPAT, občanské sdružení**, Pitín 15, Pitín, Česká republika

(210) **O 138568**

(220) 15.12.1998

(320) 15.12.1998

(511) 16, 41

(540)

DOBŘÉ RADY

- (510) (16) periodické a neperiodické tiskoviny - časopisy; (41) nakladatelská, vydavatelská a distribuční činnost v oboru časopisů.
- (730) **EUROPRESS k.s.**, Viktora Huga 6, Praha 5, Česká republika
- (740) Mgr. Machatová Marcela, patentový zástupce, DMH-patentová a známková kancelář, Pospíšilova 2, Praha 3

(210) **O 138586**

(220) 16.12.1998

(320) 16.12.1998

(511) 35, 41, 42

(540)



- (510) (35) organizační činnost, ekonomické a obchodní poradenství; (41) školící a vzdělávací činnost, organizování vzdělávacích a zábavních soutěží, nakladatelská a vydavatelská činnost; (42) právní poradenství.
- (730) **Moravská právnická univerzita, a.s.**, Ponávka 5, Brno, Česká republika
- (740) Ing. Král Jiří, patentový zástupce, Štěpánská 45, Praha 1

(210) **O 138587**

(220) 16.12.1998

(320) 16.12.1998

(511) 35, 41, 42

(540)



- (510) (35) organizační, ekonomické a obchodní poradenství; (41) školící a vzdělávací činnost, organizování vzdělávacích a zábavních soutěží, nakladatelská a vydavatelská činnost; (42) právní poradenství.
- (590) Barevná
- (730) **Moravská právnická univerzita, a.s.**, Ponávka 5, Brno, Česká republika
- (740) Ing. Král Jiří, patentový zástupce, Štěpánská 45, Praha 1

- (210) **O 138588**
 (220) 16.12.1998
 (320) 16.12.1998
 (511) 35, 41, 42
 (540)



- (510) (35) organizační činnost, ekonomické a obchodní poradenství; (41) školící a vzdělávací činnost, organizování vzdělávacích a zábavních soutěží, nakladatelská a vydavatelská činnost; (42) právní poradenství.
 (590) Barevná
 (730) **Moravská právnická univerzita, a.s.**, Ponávka 5, Brno, Česká republika
 (740) Ing. Král Jiří, patentový zástupce, Štěpánská 45, Praha 1

- (210) **O 138617**
 (220) 16.12.1998
 (320) 16.12.1998
 (511) 18, 25, 28
 (540)



- (510) (18) kůže a imitace kůže, výrobky z kůže a náhražek, surové kůže a kožešiny, kufry, cestovní brašny, kabelky, řemeny, další výrobky z kůže zařazené ve tř.18, deštníky, slunečníky, hole; (25) oděvy, zejména dívčí oblečení, prádlo, obuv, střevíce, trepky, kloboučnické zboží; (28) hry, hračky, tělocvičné a sportovní nářadí, rybářské potřeby, nářadí pro zimní sporty a sportovní hry, zboží plážové a koupací, ozdoby na vánoční stromek.
 (730) **BELLY s.r.o.**, Navrátilova 11/1421, Praha 1, Česká republika
 (740) Müller Václav, patentový zástupce, Filipova 2016, Praha 4

- (210) **O 138628**
 (220) 17.12.1998
 (320) 17.12.1998
 (511) 5, 29, 30
 (540)

KLASIK

- (510) (5) výrobky dietetické, zejména pro léčebné účely, potraviny pro děti, batolata a nemocné, jako dětská a kojenecká výživa, potravinové přípravky a doplňky všeho druhu pro léčebné účely, jako posilující potraviny, vitamínové přípravky, potraviny pro doplnění redukčních diet nebo přípravků pro hubnutí, přípravky obsahující biochemické katalyzátory, zejména pro fyzicky aktivní osoby, rekonvalescenty a nemocné, desinfekční prostředky, výrobky zvěrolékařské, farmaceutické a zdravotnické; (29) maso a masové výrobky, jako masové pasty, pomazánky na chléb, paštiky, masové krémy, přesnídávky, ryby,

drůbež, zvěřina, masové výtažky, ovoce, zelenina, houby, konzervované a sterilované, konzervovaná hotová jídla, výrobky na bázi brambor a škrobu, oleje a tuky jedlé, ovocné dřeně; (30) oplatky, cukrovinky, včetně gumových a esencí pro cukrovinky, cukrářské výrobky všeho druhu, káva, čaj, kakao, cukr, rýže, kávové náhražky, med, sirup melasový, droždí pro kynutí, sůl, hořčice, ocet, kečupy, kečupové omáčky, omáčky, pikantní omáčky, omáčky v prášku, led pro osvěžení, mražené krémy, obilné vločky.

- (730) **HAMÉ a.s.**, č.p. 572, Babice, Česká republika
 (740) Müller Václav, patentový zástupce, Filipova 2016, Praha 4

- (210) **O 138638**
 (220) 17.12.1998
 (320) 17.12.1998
 (511) 35, 36, 37
 (540)



- (510) (35) reklama, propagační služby, rozšiřování reklamních a propagačních materiálů, vedení obchodů, kancelářský provoz, reklamní služby s využitím direct mailingu, průzkum trhu a marketing, distribuce vzorků, aranžování výloh, poskytování a vyhledávání počítačových obchodních informací a vyhledávání počítačových neobchodních informací, ukládání a zpracování dat a informací, poradenské služby při obchodní činnosti; (36) pronájem a nájem nemovitostí; (37) stavební výroba, opravy budov, instalační služby, služby servisních stanic s výjimkou počítačové a kancelářské techniky, údržbářské služby ve stavebnictví.
 (730) **Ace Hardware (CR), a.s.**, Jeniškova 19, Praha 5, Česká republika
 (740) JUDr. Frischmann Petr, Zeiner Golan Nir & Partners, Maiselova 15, Praha 1

- (210) **O 138649**
 (220) 17.12.1998
 (320) 18.6.1998
 (511) 30
 (540)

TALIANETTA

- (510) (30) těstoviny.
 (730) **PODRAVKA Prehrambena industrija d.d.**, Ante Starčevića 32, Koprivnica, Chorvatsko
 (740) Mgr. Petra S. de Brantes, Advokátní a patentová kancelář JUDr. Korejzová & spol., Břehová 1, Praha 1

- (210) **O 138650**
 (220) 17.12.1998
 (320) 18.6.1998
 (511) 29
 (540)

FINI MINI

- (510) (29) polévky, plévkové koncentráty.
 (730) **PODRAVKA Prehrambena industrija d.d.**, Ante Starčevića 32, Koprivnica, Chorvatsko

(740) Mgr. Petra S. de Brantes, Advokátní a patentová kancelář JUDr. Korejzová & spol., Břehová 1, Praha 1

(210) **O 138652**

(220) 17.12.1998

(320) 18.6.1998

(511) 30

DOLCAFE

(510) (30) všechny druhy kávy a kávových výrobků zahrnutých v této třídě, náhražky kávy.

(730) **PODRAVKA Prehrambena industrija d.d.**, Ante Starčevića 32, Koprivnica, Chorvatsko

(740) Mgr. Petra S. de Brantes, Advokátní a patentová kancelář JUDr. Korejzová & spol., Břehová 1, Praha 1

(210) **O 138653**

(220) 17.12.1998

(320) 18.6.1998

(511) 30

STONIES

(510) (30) přípravky vyrobené z obilovin pro lidskou spotřebu s přísadky, zejména kukuřičné vločky.

(730) **PODRAVKA Prehrambena industrija d.d.**, Ante Starčevića 32, Koprivnica, Chorvatsko

(740) Mgr. Petra S. de Brantes, Advokátní a patentová kancelář JUDr. Korejzová & spol., Břehová 1, Praha 1

(210) **O 138654**

(220) 17.12.1998

(320) 18.6.1998

(511) 30

HOPIES

(510) (30) přípravky vyrobené z obilovin pro lidskou spotřebu s přísadky, zejména kukuřičné vločky.

(730) **PODRAVKA Prehrambena industrija d.d.**, Ante Starčevića 32, Koprivnica, Chorvatsko

(740) Mgr. Petra S. de Brantes, Advokátní a patentová kancelář JUDr. Korejzová & spol., Břehová 1, Praha 1

(210) **O 138655**

(220) 17.12.1998

(320) 18.6.1998

(511) 30

FINO ROLLS

(510) (30) přípravky vyrobené z obilovin pro lidskou spotřebu s přísadky, zejména kukuřičné vločky.

(730) **PODRAVKA Prehrambena industrija d.d.**, Ante Starčevića 32, Koprivnica, Chorvatsko

(740) Mgr. Petra S. de Brantes, Advokátní a patentová kancelář JUDr. Korejzová & spol., Břehová 1, Praha 1

(210) **O 138656**

(220) 17.12.1998

(320) 18.6.1998

(511) 30

FINO FLAKES

(510) (30) přípravky vyrobené z obilovin pro lidskou spotřebu s přísadky, zejména kukuřičné vločky.

(730) **PODRAVKA Prehrambena industrija d.d.**, Ante Starčevića 32, Koprivnica, Chorvatsko

(740) Mgr. Petra S. de Brantes, Advokátní a patentová kancelář JUDr. Korejzová & spol., Břehová 1, Praha 1

(210) **O 138657**

(220) 17.12.1998

(320) 18.6.1998

(511) 30

CROCO EGGS

(510) (30) přípravky vyrobené z obilovin pro lidskou spotřebu s přísadky, zejména kukuřičné vločky.

(730) **PODRAVKA Prehrambena industrija d.d.**, Ante Starčevića 32, Koprivnica, Chorvatsko

(740) Mgr. Petra S. de Brantes, Advokátní a patentová kancelář JUDr. Korejzová & spol., Břehová 1, Praha 1

(210) **O 138658**

(220) 17.12.1998

(320) 30.6.1998

(511) 30

ROOPIES

(510) (30) přípravky vyrobené z obilovin pro lidskou spotřebu s přísadky, zejména kukuřičné vločky.

(730) **PODRAVKA Prehrambena industrija d.d.**, Ante Starčevića 32, Koprivnica, Chorvatsko

(740) Mgr. Petra S. de Brantes, Advokátní a patentová kancelář JUDr. Korejzová & spol., Břehová 1, Praha 1

(210) **O 138662**

(220) 17.12.1998

(320) 17.12.1998

(511) 3

(540)



(510) (3) mýdla, saponáty, zubní pasty, kosmetika, parfumerie, deodoranty ve sprejích, krémy, pleťové vody, šampony.

(590) Barevná

(730) **P.T.WINGS SURYA**, Jalan Kalisosok Kidul No.2, Surabaya, Indonésie

(740) JUDr. Kalenský Petr, Společná advokátní kancelář Všečeka a partneři, Hálkova 2, Praha 2

(210) **O 138669**

(220) 18.12.1998

(320) 18.12.1998

(511) 12, 36, 37, 39

(540)



- (510) (12) dopravní prostředky, zejména motorová vozidla, jejich díly a příslušenství v rozsahu této třídy; (36) pronájem nemovitostí; (37) opravy a servis dopravních prostředků, jejich dílů a příslušenství; (39) provozování silniční motorové dopravy, přeprava nákladů a osob, pronájem motorových vozidel, pronájem a provozování garáží a odstavných ploch pro motorová vozidla.
- (590) Barevná
- (730) **ČSAD BUS Ústí nad Labem a.s.**, Revoluční 3289/13, Ústí nad Labem, Česká republika
- (740) Ing. Reichel Pavel, Lopatecká 14, Praha 4

- (210) **O 138685**
- (220) 18.12.1998
- (320) 18.12.1998
- (511) 3, 5, 9, 12, 22, 25, 27, 37, 40
- (540)



- (510) (3) autokosmetika; (5) autolékárničky; (9) výstražné trojúhelníky pro vozidla; (12) automobily, automobilové karoserie, automobilové kapoty, autopotahy, střešní systémy pro automobily, jako jsou například nosiče, nástavby, boxy, větrací okna, tažná zařízení pro automobily, zabezpečovací zařízení pro automobily mechanická a elektrická, automobilové doplňky z plastů, jako jsou například spojery, nástavce blatníků, dětské autosedačky, kryty kol, ofuky oken, automobilové houkačky, volanty, řadící páky, automobilové řetězy, automobilové stěrače, automobilové ochranné rámy; (22) lana pro automobilisty; (25) oděvy pro motoristy; (27) autokoberce; (37) služby opravářské a servisní pro automobily; (40) designové úpravy laku automobilů.
- (730) **Dubský Jaroslav**, Mánesova 81, Praha 2, Česká republika
- (740) Ing. Janský Bedřich, Květnická 674/2, Praha 10

- (210) **O 138695**
- (220) 18.12.1998
- (320) 4.9.1998
- (511) 9
- (540)



- (510) (9) počítačový hardware a počítačový software zejména systémový software pro provoz, počítačové mikroprogramové vybavení a software pro řízení počítačových sítí a propojovacích článků a propojovacích článků sítě a pro videokonference, software pro urychlení spouštění softwareových aplikací, obrázkový a grafický software, software, který propojuje a zavádí obrázky z kamer pro osobní počítače nebo digitálních kamer do počítačů, software pro ovládání a nastavení monitoru, software pro řízení propojovacích periferních počítačových součástí, jako jsou modemy, monitory, kamery pro osobní počítače nebo digitální kamery, tiskárny, klávesnice, software pro přenos video, audio a trojrozměrné gra-

fiky a software pro připojení multimediálních objektů k softwarovým aplikacím.

- (730) **Intel Corporation a Delaware Corporation**, 2200 Mission College Boulevard, Santa Clara, Spojené státy americké, California
- (740) JUDr. Matějka Jan, Čermák, Hořejš, Vrba - advokátní a patentová kancelář, Národní 32, Praha 1

- (210) **O 138709**
- (220) 21.12.1998
- (320) 21.12.1998
- (511) 42
- (540)

U Draka

- (510) (42) reustarace, hostinská činnost.
- (730) **Starobno, a.s.**, Hlinky 12, Brno, Česká republika
- (740) Ing. Malůšek Jiří, Patentová kancelář Kania, Sedlák, Smola, Mendlovo nám. 1a, Brno

- (210) **O 138710**
- (220) 21.12.1998
- (320) 21.12.1998
- (511) 5
- (540)



- (510) (5) výrobky farmaceutické a zdravotnické, zejména výrobky dietetické k lékařským účelům, potravinové zdravotnické doplňky ve formě kapek pro lidi ke snižování hladiny cholesterolu.
- (730) **Orling spol.s r.o.**, Na Bělisku 1352, Ústí nad Orlicí, Česká republika
- (740) Ing. Jaromír Přikryl, Patentová a známková kancelář, Včelín 1161, Hulín

- (210) **O 138711**
- (220) 21.12.1998
- (320) 21.12.1998
- (511) 5
- (540)

CHOLEMIN

- (510) (5) výrobky farmaceutické a zdravotnické, zejména výrobky dietetické k lékařským účelům, potravinové zdravotnické doplňky ve formě kapek pro lidi ke snižování hladiny cholesterolu.
- (730) **Orling spol.s r.o.**, Na Bělisku 1352, Ústí nad Labem, Česká republika
- (740) Ing. Jaromír Přikryl, Patentová a známková kancelář, Včelín 1161, Hulín

- (210) **O 138721**
- (220) 21.12.1998
- (320) 21.12.1998
- (511) 18, 25, 28
- (540)



- (510) (18) deštníky, včetně speciálních přístřešků na bázi deštníků, slunečníky a slunečnickové přístřešky; (25)

oděvy, obuv, kloboučnické zboží; (28) rybářské potřeby, především pruty, navijáky, háčky, umělé návnady a ostatní rybářské potřeby, náčiní a příslušenství neobsažené v jiných třídách.

- (730) **Zelenka Milan**, č.p. 319, Velké Hamry, Česká republika
(740) Ing. Walter Jirí, Počernická 54, Praha 10

(210) **O 138728**

- (220) 21.12.1998
(320) 21.12.1998
(511) 1, 4, 6
(540)



- (510) (1) suroviny pro slévárny, spadající do této třídy; (4) koks; (6) surové železo a ferroslitiny.
(730) **PROCENTO, spol. s r.o.**, Stará Ves nad Ondřejnicí č.p. 542, Frýdek-Místek, Česká republika
(740) Patentservis Praha a.s., Jívenská 1273/1, Praha 4

(210) **O 138732**

- (220) 21.12.1998
(320) 21.12.1998
(511) 6, 19, 36, 37, 41, 42
(540)



- (510) (6) stavební materiály kovové, konstrukce, mřížky; (19) stavební materiály nekovové, plastová okna; (36) služby realitní kanceláře, zprostředkování koupě a prodeje nemovitostí, pronájem nemovitostí, odhady nemovitostí i památkového charakteru, služby týkající se pojištění; (37) provádění bytových a občanských staveb, stavební úpravy, přestavby, přístavby, přeložky sítí, rekonstrukce a adaptace objektů, zemní práce, pokládka chodníků, odstraňování závad, poruch a havárií v objektech, práce malířské, natěračské, tapetářské a zasklívací, pokládání podlahových krytin, práce obkladačské, zednické, topenářské, elektro a zámečnické spadající do této třídy, osazování měřicích a regulačních technik pro úspory energie včetně projektu, dodávka interiérů včetně montáže, zejména žaluzií, nábytku, osvětlovacích těles, dodávka a montáže výtahů, zabezpečovací techniky a ostatních komponentů; (41) půjčování nahraných a nenahraných zvukových a zvukově obrazových záznamů; (42) projektová činnost ve stavebnictví, statické posudky, znalecké posudky nemovitostní.
(730) **KERT, s.r.o.**, Kolovečská 1938, Praha 5, Česká republika
(740) Toningerová Daniela, PRAGOPATENT s.r.o., Štětškova 20, Praha 4

(210) **O 138740**

- (220) 21.12.1998
(320) 21.12.1998
(511) 16, 35, 41
(540)



- (510) (16) učební materiály v oboru řízení lidských zdrojů; (35) poradenská a konzultační činnost v oboru řízení lidských zdrojů; (41) pořádání vzdělávacích seminářů, včetně lektorské činnosti v oboru řízení lidských zdrojů.
(730) **Mgr. Šebestová Marcela**, Psohlavců 1202/50, Praha 4, Česká republika
(740) Ing. Loskotová Jarmila, Patentová a známková kancelář, Kartouzská 4, Praha 5

(210) **O 138745**

- (220) 22.12.1998
(320) 22.12.1998
(511) 37, 42
(540)



- (510) (37) služby opravárenské a údržbářské, montáž a opravy vyhrazených plynových zařízení, plnění tlakových nádob na plyny; (42) revize vyhrazených plynových zařízení, služby poradenské odborné neobchodní, poradenská činnost v oblasti pohonných hmot a jiných energií.
(590) Barevná
(730) **PRIMAPLYN s.r.o.**, Baarova 2, Praha 4, Česká republika
(740) Ing. Bocek Josef, patentový zástupce, Buriana 4A, Havířov

(210) **O 138752**

- (220) 22.12.1998
(320) 22.12.1998
(511) 29, 30, 31, 32, 33, 41, 42
(540)

**VÁŠE ČATERINGOVÁ
SPOLEČNOST V ČESKÉ
REPUBLICE**

- (510) (29) maso, ryby, drůbež a zvěřina, masové výtahy, konzervované, sušené a vařené ovoce a zelenina, rosoly, zavařeniny, ovocné omáčky, vejce, mléko a mléčné výrobky, jedlé oleje a tuky, hotová jídla čerstvá nebo zmrazená připravená z masa, ryb, drůbeže a zvěřiny jakož i zeleniny; (30) káva, čaj, kakao, hotové nápoje z nich, cukr, rýže, kávové náhražky, mouka a přípravy z obilnin, chléb, jemné pečivo a cukrovinky, zmrzlina, med, sirup z melasy, kvasnice, prášky do pečiva, sůl, hořčice, ocet, kečupy a chuťové omáčky, koření, led; (31) výrobky zemědělské, zahradnické a lesnické, čerstvé ovoce a zelenina, lesní plody, brambory; (32) piva všeho druhu, minerální vody, šumivé nápoje a jiné nealkoholické nápoje, ovocné šťávy a koncentráty a jiné přípravy k přípravě nápojů; (33) alkoholické nápoje jako jsou například vína, aperitivy, lihoviny a kořalka všeho druhu, likéry včetně žaludečních likérů, destiláty včetně ovocných destilátů; (41) organi-

zace a pořádání společenských, kulturních, zábavních a sportovních akcí a vystoupení a (nebo zprostředkování těchto akcí); (42) cateringové služby v oblasti gastronomie a jejich zprostředkování, poradenská činnost v oblasti gastronomie, ubytovací služby, hostinská činnost, tlumočnické a překladatelské služby, uzprostředkování tlumočení a překladů.

- (730) **GOLEM, spol.s r.o.**, Vodičkova 28, Praha 1, Česká republika
(740) Darník Rudolf, patentový zástupce, Vikova 1145, Praha 4

(210) **O 138754**

- (220) 22.12.1998
(320) 22.12.1998
(511) 29, 30, 31, 32, 33, 41, 42
(540)

**YOUR CATERING
COMPANY IN THE
CZECH REPUBLIC**

- (510) (29) maso, ryby, drůbež a zvěřina, masové výtažky, konzervované, sušené a vařené ovoce a zelenina, rosoly, zavařeniny, ovocné omáčky, vejce, mléko a mléčné výrobky, jedlé oleje a tuky, hotová jídla čerstvá nebo zmrazená připravená z masa, ryb, drůbeže a zvěřiny jakož i zeleniny; (30) káva, čaj, kakao, hotové nápoje z nich, cukr, rýže, kávové náhražky, mouka a přípravky z obilnin, chléb, jemné pečivo a cukrovinky, zmrzlina, med, sirup z melasy, kvasnice, prášky do pečiva, sůl, hořčice, ocet, kečupy a chuťové omáčky, koření, led; (31) výrobky zemědělské, zahradnické a lesnické, čerstvé ovoce a zelenina, lesní plody, brambory; (32) piva všeho druhu, minerální vody, šumivé nápoje a jiné nealkoholické nápoje, ovocné šťávy a koncentráty a jiné přípravky k přípravě nápojů; (33) alkoholické nápoje jako jsou například vína, aperitivy, lihoviny a koňalka všeho druhu, likéry včetně žaludečních likérů, destiláty včetně ovocných destilátů; (41) organizace a pořádání společenských, kulturních, zábavních a sportovních akcí a vystoupení a (nebo zprostředkování těchto akcí); (42) cateringové služby v oblasti gastronomie a jejich zprostředkování, poradenská činnost v oblasti gastronomie, ubytovací služby, hostinská činnost, tlumočnické a překladatelské služby, uzprostředkování tlumočení a překladů.
(730) **GOLEM, spol.s r.o.**, Vodičkova 28, Praha 1, Česká republika
(740) Darník Rudolf, patentový zástupce, Vikova 1145, Praha 4

(210) **O 138760**

- (220) 22.12.1998
(320) 22.12.1998
(511) 30
(540)



- (510) (30) žvýkačky a větrové pastilky.
(730) **PARKE, DAVIS & Co., LIMITED**, Lambert Court, Chesnut Avenue, Eastleigh, Velká Británie
(740) JUDr. Zelený Pavel, Společná advokátní kancelář Vsetečka a partneři, Hálkova 2, Praha 2

(210) **O 138771**

- (220) 23.12.1998
(320) 23.12.1998
(511) 17, 19, 37, 39
(540)

ANTR

- (510) (17) lamináty z plastické hmoty, tmely (těsnící prostředky), tmely na spárování, plastické hmoty ve fóliích, blocích, tyčích a trubkách ke zpracování, samolepicí folie z plastických hmot (kromě tapet na stěny), svařovací polypropylenový drát, těsnící tmel; (19) armatury pro stavby nekovové, obkladové desky nekovové, dilatační trubky nekovové, bazény na plavání nekovové, plastové nádrže a jímky, septiky a odpadní roury nekovové, stavební materiály nekovové opracované nebo polozpracované, vodovodní potrubí nekovové, kryty rozvodu plynu a vody nekovové; (37) instalatérské práce, instalace a opravy, instalace topení, stavební izolace proti vodě, montáž a údržba konstrukcí, montáž lešení, opravy bojlerů a parních kotlů, opravy hospodářských zařízení, opravy, instalace elektrických spotřebičů, opravy klimatizace vzduchu, opravy pecí a sporáků, opravy potrubí, opravy strojů, opravy vozidel, preventivní ošetřování vozidel na ochranu proti rezavění, práce kotlářské, práce zednické, zařízení a opravy ústředního topení, údržbářské práce; (39) pronájem motorových vozidel a přívěsných vozíků.
(730) **Petr Šíma**, Nový Svět 57/414, Havířov - Suchá, Česká republika
(740) Pacl Václav, patentový zástupce, Okrajová 4a, Havířov - Podlesí

(210) **O 138780**

- (220) 23.12.1998
(320) 23.12.1998
(511) 16, 21, 32
(540)

TARVOS

- (510) (16) papírové kelímky, pasparty, plakáty, plakáty velké plošné, rozetky, účtenky, papírové tabule, papírové visačky, novoroční přání, letáky, jídelní lístky, papírové ubrusky; (21) papírové tácky, papírové lahve, kelímky, pohárky skleněné, sklenice, holby keramické, stojany na jídelní lístky, keramické porcelánové tácky, porcelánové džbány; (32) pivo, lehká piva a ležáky, vody minerální a šumivé a jiné nealkoholické nápoje, sirupy a jiné přípravky k přípravě nápojů.
(730) **Pražské pivovary a.s.**, Nádražní 84, Praha 5, Česká republika
(740) JUDr. Traplová Jarmila, Advokátní a patentová kancelář Traplová, Hakr, Kubát, Přístavní 24, Praha 7

(210) **O 138781**

- (220) 23.12.1998
(320) 23.12.1998
(511) 16, 21, 32
(540)

TARAN

- (510) (16) papírové kelímky, pasparty, plakáty, plakáty velké plošné, rozetky, účtenky, papírové tabule, papírové visačky, novoroční přání, letáky, jídelní lístky, papírové ubrusky; (21) papírové tácky, papírové lahve, kelímky, pohárky skleněné, sklenice, holby keramické, stojany na jídelní lístky, keramické porcelánové tácky, porcelánové džbány; (32) pivo, lehká piva a ležáky, vody minerální a šumivé a

jiné nealkoholické nápoje, sirupy a jiné přípravky k přípravě nápojů.

- (730) **Pražské pivovary a.s.**, Nádražní 84, Praha 5, Česká republika
 (740) JUDr. Traplová Jarmila, Advokátní a patentová kancelář Traplová, Hakr, Kubát, Přístavní 24, Praha 7

(210) **O 138782**

(220) 23.12.1998

(320) 23.12.1998

(511) 16, 21, 32

(540)

RAVEN

- (510) (16) papírové kelímky, pasparty, plakáty, plakáty velké plošné, rozetky, účtenky, papírové tabule, papírové visačky, novoroční přání, letáky, jídelní lístky, papírové ubrousky; (21) papírové tácky, papírové lahve, kelímky, pohárky skleněné, sklenice, holby keramické, stojany na jídelní lístky, keramické porcelánové tácky, porcelánové džbány; (32) pivo, lehká piva a ležáky, vody minerální a šumivé a jiné nealkoholické nápoje, sirupy a jiné přípravky k přípravě nápojů.

- (730) **Pražské pivovary a.s.**, Nádražní 84, Praha 5, Česká republika
 (740) JUDr. Traplová Jarmila, Advokátní a patentová kancelář Traplová, Hakr, Kubát, Přístavní 24, Praha 7

(210) **O 138783**

(220) 23.12.1998

(320) 23.12.1998

(511) 16, 21, 32

(540)

FAUST

- (510) (16) papírové kelímky, pasparty, plakáty, plakáty velké plošné, rozetky, účtenky, papírové tabule, papírové visačky, novoroční přání, letáky, jídelní lístky, papírové ubrousky; (21) papírové tácky, papírové lahve, kelímky, pohárky skleněné, sklenice, holby keramické, stojany na jídelní lístky, keramické porcelánové tácky, porcelánové džbány; (32) pivo, lehká piva a ležáky, vody minerální a šumivé a jiné nealkoholické nápoje, sirupy a jiné přípravky k přípravě nápojů.

- (730) **Pražské pivovary a.s.**, Nádražní 84, Praha 5, Česká republika
 (740) JUDr. Traplová Jarmila, Advokátní a patentová kancelář Traplová, Hakr, Kubát, Přístavní 24, Praha 7

(210) **O 138784**

(220) 23.12.1998

(320) 23.12.1998

(511) 16, 21, 32, 42

(540)



- (510) (16) papírové kelímky, pasparty, plakáty, plakáty velké plošné, rozetky, účtenky, papírové tabule, papírové visačky, novoroční přání, letáky, jídelní lístky, papírové ubrousky; (21) papírové tácky, papírové lahve, kelímky, pohárky skleněné, sklenice, holby keramické, stojany na jídelní lístky, keramické porcelánové tácky, porcelánové džbány; (32) pivo, lehká piva a ležáky, vody minerální a šumivé a jiné nealkoholické nápoje, sirupy a jiné přípravky k

přípravě nápojů; (42) služby spojené s provozováním pohostinství.

- (730) **Pražské pivovary a.s.**, Nádražní 84, Praha 5, Česká republika
 (740) JUDr. Traplová Jarmila, Advokátní a patentová kancelář Traplová, Hakr, Kubát, Přístavní 24, Praha 7

(210) **O 138785**

(220) 23.12.1998

(320) 23.12.1998

(511) 24, 27

(540)

LIBERTY

- (510) (24) textil a textilní výrobky, textilní výrobky pro domácnost, ložní a stolní prádlo, prádlo koupelňové, podložky pod nápoje, podložky pod nádobí, záclony a závěsy, příkrývky, textilní rolovací záclony, volné přehozy přes nábytek, čalounické tkaniny, textilní závěsy na stěny, volány nad závěsem záclon; (27) rohožky.

- (730) **LIBERTY PUBLIC LIMITED COMPANY**, 25 Great Marlborough Street, London, Velká Británie
 (740) JUDr. Traplová Jarmila, Advokátní a patentová kancelář Traplová, Hakr, Kubát, Přístavní 24, Praha 7

(210) **O 138798**

(220) 23.12.1998

(320) 23.12.1998

(511) 18, 25, 28

(540)

PINNACLE

- (510) (18) výrobky z kůže a její náhražky, kůže a kožešiny, kufry a cestovní brašny, deštníky, slunečníky a hole, postroje na koně, pokrývky a sedlářské výrobky, biče; (25) oděvy, prádlo, boty, střevice, sportovní obuv, trepky; (28) hry, hračky, tělocvičné a sportovní nářadí včetně sítí, sportovní potřeby nezařazené do jiných tříd, rybářské potřeby, nářadí a potřeby pro zimní sporty, nářadí pro sportovní hry, zboží plážové a koupací, šermířské sečné a bodné zbraně, ostatní sportovní nářadí, náčiní a pomůcky.

- (730) **WTM s.r.o.**, U dubu 53, Praha 4, Česká republika

(210) **O 138800**

(220) 27.12.1998

(320) 27.12.1998

(511) 18, 25, 28

(540)

RAILSLIDE

- (510) (18) výrobky z kůže a její náhražky, kůže a kožešiny, kufry a cestovní brašny, deštníky, slunečníky, a hole, postroje na koně, pokrývky a sedlářské výrobky, biče; (25) oděvy, prádlo, boty, střevice, sportovní obuv, trepky; (28) hry, hračky, tělocvičné a sportovní nářadí včetně sítí, sportovní potřeby nezařazené do jiných tříd, rybářské potřeby, nářadí a potřeby pro zimní sporty, nářadí pro sportovní hry, zboží plážové a koupací, šermířské sečné a bodné zbraně, ostatní sportovní nářadí, náčiní a pomůcky.

- (730) **WTM s.r.o.**, U dubu 53, Praha 4, Česká republika

(210) **O 138806**

(220) 28.12.1998

(320) 28.12.1998

(511) 1, 7, 8, 9, 11, 16, 28, 37

(540)

MEDIAHALL

- (510) (1) filmy (neexponované) fotografické pro barevné a černobílé fotografie; (7) elektrotechnická zařízení a přístroje pro domácnost, zejména kuchyňské drti-

če, přístroje na mletí potravin a mixéry, lisy ovoce nebo zeleniny, jejich částí a součástí, domácí automatické pračky, myčky na nádobí, elektrické nože, vysavače prachu, leštiče parket, vrtačky a jejich částí, řetězové pily, okružní pily a jejich částí; (8) ruční nářadí a nástroje, nožářské výrobky, břitvy, elektrické holicí strojky, epilátory, strojky na stříhání vlasů, srsti a vlny, kulmy na vlasy; (9) kinematografické aparáty a přístroje, aparáty pro přenos zvuku nebo obrazu, audiovizuální přístroje, kompaktní disky, optické disky, magnetické disky, filmy (exponované), hry upravené pro použití s televizními přijímači, hrací skříně, magnetické pásky, video pásky, monitory, fotografické přístroje všeho druhu, projekční přístroje, kopírovací přístroje, audio a video přijímače, video nahrávače a přehrávače, rádiopřijímače pro automobily, faxové přístroje, optické přístroje k vážení a měření, přístroje pro kontrolní účely, zapisovací pokladny a počítačové stroje, antény, satelitní antény, elektrické kabely a vodiče, elektrické žehličky, vlasové natáčky elektricky vyhřívané, telefonická sluchátka, telefony a jejich příslušenství, mobilní telefony a jejich příslušenství, elektrické nabíječky, výpočetní technika, stolní počítače, kalkulačky, tiskárny, scannery, software na nosičích; (11) přístroje a zařízení osvětlovací, topná a ohřívací, na výrobu páry, na vaření, chlazení, sušení, ventilaci a klimatizaci, včetně součástí a příslušenství, zejména lampy, světla, světlomety, chladničky, mrazničky, mrazící pulty, sušičky, elektrotépelne vysoušeče vlasů, mikrovlnné trouby, vařiče, varná tělesa, grily (elektrické) a ostatní ohříváče, přístroje na přípravu kávy nebo čaje (elektrické), opékače topinek, ponorné fritézy, kuchyňské sporáky; (16) papír a výrobky z papíru, lepenky, kartonážní výrobky, tiskoviny, časopisy, periodika, knihy, knihařské výrobky, fotografie, fotoalba, papírnické zboží, psací stroje a kancelářské potřeby, hrací karty, obalové materiály z plastických hmot; (28) digitální hry, hračky, zejména elektricky ovládané; (37) servisní a opravárenské služby, záruční opravy pro výrobky výše uvedených tříd, zprostředkovatelská činnost uvedených služeb.

(730) **PROTEC CS, s.r.o.**, U Koupaliště 421, Říčany u Brna, Česká republika

(740) Ing. Žák Vítězslav, Lidická 51, Brno

(210) **O 138872**

(220) 30.12.1998

(320) 30.12.1998

(511) 6, 7, 12, 42

(540)

(510)

MARO

(6) zámečnické výrobky, ocelové kladky, svorníky, šrouby, matice, otáčivá kola, pojízdné kladky a kovové vidlice pro stojky, postranice, sloupy, pro karo-serie, pro posuvné dveře a pro záklopky (zásuvky), kolečka pro dopravní zařízení, prefabrikáty, hlavně z kovu, na upevnění, jako jsou součástky s vyřezávaným závitem na šrouby, matice, zátky a kroužky s vyřezávaným závitem, elastické skoby, upevňovací prvky (tělíska), objímky s přitahovacími šrouby, otočné čepy do sebe zapadající, skoby, upevňovací pásy, třmeny a škrťací tělíska, všechny výrobky, které jsou určeny pro dopravníky vybavené válečky a kolečky, a pro dopravní zařízení; (7) nářadí a nástroje poháněné motorem, přípoje (spojnice) a hnací řemeny pro dopravníky vybavené válečky a kolečky pro nepřetržitý chod, pro zařízení s dopravními pásy, pro dopravníky s paletami a pro dopravníky v oběhu, podávací válce a brzdové válce dopravních zařízení, válce s napětím pro dopravní pásy, válce a kolečka

se spojkami, které jsou postavené vedle sebe nebo jsou jejich součástí, kladky, kola a řetězy pro dopravníky, ozubená kola a řetězy pro dopravníky v oběhu a pro dopravní pásy, částí ložisek, jako jsou hladká ložiska, kuličková ložiska, pro válečky a hroty, kuličková ložiska, klece (kryty) pro ložiska, kryty pro válce a pro hroty, podpěry kladek, všechny výrobky, které jsou určeny pro dopravníky a převody vybavené válečky a kolečky a pro dopravní zařízení, stroje s mechanickým pohonem v jiných třídách neuvedené, malá zemědělská mechanizace všeho druhu, náhradní díly a doplňky včetně veškerého příslušenství k této mechanizaci; (12) řetězy a převody, zvláště válečkové, gallovy, pouzdrové a speciální řetězy a speciální řetězové převody; (42) výzkum a vývoj s výše uvedenými výrobky spojený, inženýrská a poradenská činnost.

(730) **MARO, spol. s.r.o.**, Křeslická 1, Praha 10, Česká republika

(740) Voda Karel, ELITFORM, v.o.s., patentová a známková kancelář, Bolzanova 13, Brno

(210) **O 138888**

(220) 30.12.1998

(320) 30.12.1998

(511) 39, 42

(540)



(510) (39) služby spojené s leteckou dopravou, letecká přeprava cestujících, doprava, balení, skladování a letecká přeprava zboží, kurýrní služby, letecká doprava, služby spojené s organizováním cestování, služby cestovní kanceláře a rezervační služby, organizování zájezdů, dopravní informace, rezervace zájezdů a přepravy, rezervační služby pro cestující v souvislosti s dopravou; (42) pohostinské služby, rezervační služby ubytovací pro cestující.

(730) **AIR MALTA p.l.c.**, Luga, Malta

(740) Mgr. Vendlová Gabriela, Baker & McKenzie v.o.s., Klimentská 46, Praha 1

(210) **O 138913**

(220) 4.1.1999

(320) 4.1.1999

(511) 9, 35, 38, 41, 42

(540)



(510) (9) přístroje a nástroje fotografické, filmové, optické, přístroje pro vyučování, přístroje pro záznam, převod, reprodukci zvuku nebo obrazu, magnetické nosiče zvukových záznamů, gramofonové desky, počítačové stroje, přístroje pro zpracování informací a počítače, přístroje elektrické: elektronika (mobilní telefony, audio video přístroje, projekční technika, kancelářská technika, digitální fotoaparáty a kamery, software na nosiči); (35) propagační činnost,

reklama, inzerce, pomoc při řízení obchodní činnosti, obchodní administrativa, kancelářské práce; (38) internetové služby; připojení k internetu; (41) výchova, vzdělávání, zábava, kulturní aktivity, tvorba audiovizuálních děl; (42) programování pro počítače, tvorba software, grafické návrhy, předtisková příprava, tvorba www stránek, servis internetových stránek, registrace domény, webhosting (pronájem prostoru pro www).

- (730) **Bella Vista, s.r.o.**, Mánesova 80, Praha 2, Česká republika

(210) **O 138940**

(220) 6.1.1999

(320) 6.1.1999

(511) 32, 33, 42

(540)

VINOM

(510) (32) nealkoholické nápoje, ovocné šťávy a výtažky, sirupy, nealkoholické šumivé nápoje, minerálky, stolní vody, mošty, pivo; (33) alkoholické nápoje, víno, lihoviny, likéry, alkoholické výtažky z ovoce, mošty, koktaily s obsahem alkoholu; (42) provozování restaurace, motelu, občerstvení, baru, kantýny, bufetu.

- (730) **Marcinčák Petr**, Vinařská 6, Mikulov, Česká republika

- (740) Ing. Brodská Blanka, Patentová kancelář Kania, Sedlák, Smola, Mendlovo nám. 1a, Brno

(210) **O 138978**

(220) 7.1.1999

(320) 7.1.1999

(511) 9, 16, 38, 41

(540)

Z@VINÁČ

(510) (9) nosiče s nahraným záznamem informací, obrazu nebo zvuku, např. CD a DVD disky s optickým nebo magnetickým záznamem, elektronický časopis; (16) tiskoviny a polygrafické výrobky, časopis; (38) šíření informací prostřednictvím datových sítí; (41) výchovná a zábavní činnost, televizní pořady, soutěže pro veřejnost.

- (730) **DUEL, s.r.o.**, Borovanského 2203/12, Praha 5, Česká republika

- (740) Ing. Reichel Pavel, Lopatecká 14, Praha 4

(210) **O 138979**

(220) 7.1.1999

(320) 7.1.1999

(511) 9, 16, 38, 41

(540)

ZAVINÁČ

(510) (9) nosiče s nahraným záznamem informací, obrazu nebo zvuku, elektronický časopis; (16) tiskoviny a polygrafické výrobky, časopis; (38) šíření informací prostřednictvím datových sítí; (41) výchovná a zábavní činnost, televizní pořady, soutěže pro veřejnost.

- (730) **DUEL, s.r.o.**, Borovanského 2203/12, Praha 5, Česká republika

- (740) Ing. Reichel Pavel, Lopatecká 14, Praha 4

(210) **O 138993**

(220) 8.1.1999

(320) 8.1.1999

(511) 33

(540)



(510) (33) mariánskolázeňský likér.

- (730) **ARNIKA, Josef Šmerda a synové, s.r.o.**, Hamnická 216, DRMOUL u Mar. Lázní, Česká republika

(210) **O 138994**

(220) 8.1.1999

(320) 8.1.1999

(511) 9

(540)

SPRINTSCAN

(510) (9) přístroje a nástroje vědecké, navigační, geodetické, elektrické (včetně pro bezdrátovou telegrafii), fotografické, kinematografické, optické, přístroje a nástroje k vážení, měření, signalizování, pro účely kontrolní (inspekční), záchranné a pro výuku, přístroje pro záznam, přenos a reprodukci zvuku nebo obrazu, magnetické nosiče dat, disky, diskety a gramofonové desky, prodejní automaty a mechanismy přístrojů uváděné v činnost vhozením mince, zapisovací pokladny, počítačové stroje, zařízení pro zpracování dat, počítače včetně software, počítačové obvody, scannery a s nimi spojený software, hasicí přístroje, příslušenství, součásti a náhradní díly ke všem uvedeným výrobkům.

- (730) **POLAROID CORPORATION**, 784 Memorial Drive, Cambridge, Spojené státy americké, Massachusetts

- (740) Mgr. Petra S. de Brantes, Advokátní a patentová kancelář JUDr. Korejzová & spol., Břehová 1, Praha 1

(210) **O 139003**

(220) 11.1.1999

(320) 11.1.1999

(511) 21

(540)

RychlýÚklidDOMÁcnosti

RUDOMA

(510) (21) utěrky z mikrovlákn.

- (730) **GLOBAL ENTERPRISES LTD., spol. s.r.o.**, Říčanská 294, Vizovice, Česká republika

(210) **O 139023**

(220) 11.1.1999

(320) 11.1.1999

(511) 25

(540)

B'B Big is Beautiful

(510) (25) oděvy, obuv, pokrývky hlavy.

- (730) **H and M Hennes and Mauritz AB**, Box 1421, S-111 84 Stockholm, Švédsko

- (740) Patentservis Praha a.s., Jívěnská 1273/1, Praha 4

- (210) **O 139025**
 (220) 11.1.1999
 (320) 11.1.1999
 (511) 11, 17, 19, 27
 (540)

PROSTAVO

- (510) (11) vany, umyvadla, klosety, jakož i jejich součásti a příslušenství jako splachovací zařízení, pokrývky sedátek, mísy, rukojeti ke splachovačům, splachovací nádrže, sedátka, kohouty vodovodní a kuželky k nim, koupelnové ohříváče vody, sprchové kouty, vodovodní baterie; (17) těsnění pro vodovodní potrubí, pro okna a dveře, trubky plastové (ohebné) na rozvody vody a kanalizaci, spárovací a lepicí hmoty, zahrnuté v této třídě, izolační hmoty; (19) obkladačky nekovové, dlažby, betonové překlady, zahradní keramika, dřevěné hranoly, prkna a jiné polotovary ze dřeva, dveře a dřevní rámy nekovové, okna a okenní rámy nekovové, cement, vápno, cihly, sádrokartony, lepenky pro stavební účely; (27) koupelnové rohože, tapety, lina, podlahy, zakončovací lišty na lina.
- (730) **Rolečková Dana**, Jilemnického 675, Mladá Boleslav, Česká republika
- (740) Patentservis Praha a.s., Jívenská 1273/1, Praha 4

- (210) **O 139027**
 (220) 11.1.1999
 (320) 11.1.1999
 (511) 33
 (540)



- (510) (33) alkoholické nápoje.
- (730) **DRINKS UNION a.s.**, Drážďanská 80, Ústí nad Labem, Česká republika

- (210) **O 139028**
 (220) 11.1.1999
 (320) 11.1.1999
 (511) 33
 (540)



- (510) (33) alkoholické nápoje.
- (730) **DRINKS UNION a.s.**, Drážďanská 80, Ústí nad Labem, Česká republika

- (210) **O 139029**
 (220) 11.1.1999
 (320) 11.1.1999
 (511) 12
 (540)

VIGO 1,9 TD

- (510) (12) komunální a užitková vozidla.

- (730) **M.A.G. Car s.r.o.**, Ostrůvek 30, Velké Meziříčí, Česká republika
- (740) JUDr. Rott Vladimír, Rott, Růžička a Guttman, patentová, známková a právní kancelář, Nad Štolou 12, Praha 7

- (210) **O 139051**
 (220) 12.1.1999
 (320) 12.1.1999
 (511) 21, 22
 (540)

AGY

- (510) (21) skelná vlákna pro netextilní účely; (22) skelná vlákna pro textilní účely.
- (730) **ADVANCED GLASSFIBER YARNS LLC**, One Ownes Corning Parkway, Toledo, Spojené státy americké, Ohio
- (740) JUDr. Zelený Pavel, Společná advokátní kancelář Všečeka a partneři, Hálkova 2, Praha 2

- (210) **O 139052**
 (220) 12.1.1999
 (320) 12.1.1999
 (511) 3
 (540)

SPECTACULASH

- (510) (3) maskara.
- (730) **BC INTERNATIONAL COSMETIC & IMAGE SERVICES, INC.**, 300 Delaware Avenue, Suite 1704, Wilmington, Spojené státy americké, Delaware
- (740) JUDr. Bubník Gerhard, LL.M., Bubník & Myslík advokáti, Národní 32, Praha 1

- (210) **O 139054**
 (220) 12.1.1999
 (320) 24.7.1998
 (511) 5
 (540)

XIRISIV

- (510) (5) vakcíny pro prevenci a/nebo léčbu respiračních chorob pro lidské použití.
- (730) **SmithKline Beecham Biologicals Manufacturing S.A.**, Rue de L'Institut 89, B-1330 Rixensart, Belgie
- (740) JUDr. Korejzová Zdeňka, Advokátní a patentová kancelář JUDr. Korejzová & spol., Břehová 1, Praha 1

- (210) **O 139061**
 (220) 12.1.1999
 (320) 12.1.1999
 (511) 3, 18, 25
 (540)



- (510) (3) přípravky pro bělení, čištění, mýdla, parfumerie, kosmetika, zubní pasty; (18) kůže, imitace kůže, kůže ze zvířat, kufry, deštníky, biče a sedlářské výrobky; (25) oděvy, obuv, kloboučnické zboží.
- (730) **Páldi Josef**, Rantířovská 127/44, Jihlava, Česká republika

- (210) **O 139097**
 (220) 14.1.1999
 (320) 14.1.1999
 (511) 37, 38, 42

RaiNET

- (540)
 (510) (37) údržba a servis telekomunikačních zařízení;
 (38) zřizování a poskytování telekomunikačních zařízení a telekomunikační sítě mimo jednotnou telekomunikační síť v železniční dopravě, poskytování telekomunikačních služeb; (42) poskytování software.
 (730) **České dráhy, státní organizace**, nábř. L. Svobody 1222, Praha 1, Česká republika
 (740) Patentservis Praha a.s., Jívenská 1273/1, Praha 4

O 139098

- (210) 14.1.1999
 (220) 14.1.1999
 (320) 14.1.1999
 (511) 7, 9, 11, 12

MAGNETON

- (540)
 (510) (7) stroje a zařízení k výrobě příslušenství vozidel, letadel, lodí a speciální techniky, spouštěče, spouštěcí panely, zapalovací zařízení, zapalovací cívky, rozdělovače, dynamo, dynamospouštěče, alternátory, regulátory, motoroky pro hydraulické agregáty, navijáky, kompresory pro huštění pneumatik; (9) pozemní kontrolní zařízení spouštěcích panelů, přístroje a zařízení pro zdravotnickou a ekologii, spínače, rozpínače, přepínače, přepínací skříňky, odpojovače baterií, elektromagnetů, magneta, relé, elektromagnetická relé, stykače, palubní zařízení, regulátory brzdící síly, bezpečnostní a zvuková zařízení, měniče, zařízení a přístroje k testování příslušenství vozidel, letadel, lodí a speciální techniky, zařízení a přístroje pro speciální techniku a leteckou výrobu, jiné elektrické a elektronické přístroje a zařízení a jejich díly zařazené v této třídě; (11) chladicí a klimatizační zařízení; (12) dopravní prostředky pozemní, stěrače a stěrací zařízení, cyklovače stěračů, stahovače oken, motoroky pro tříkolky, pro topení pro autobus, pro elektrické vozíky, pro stahovače oken.
 (730) **MAGNETON a.s.**, Hulínská 4, Kroměříž, Česká republika

O 139100

- (210) 14.1.1999
 (220) 14.1.1999
 (320) 14.1.1999
 (511) 5

HERBALIFELINE

- (540)
 (510) (5) nutriční a dietní doplňky sestávající z vitamínů, minerálů a bylin.
 (730) **HERBALIFE INTERNATIONAL, INC.**, 1800 Century Park East, Los Angeles, Spojené státy americké, California
 (740) Ing. Smola Josef, Patentová kancelář Kania, Sedlák, Smola, Mendlovo nám. 1a, Brno

O 139106

- (210) 14.1.1999
 (220) 14.1.1999
 (320) 14.1.1999
 (511) 16, 21, 24
 (540)



- (510) (16) sáčky a pytle na odpadky z plastických hmot, potravinové přilnavé folie z plastických hmot, mikroténové sáčky, svačinový papír, stolní ubrusky

z papíru, papír na pečení; (21) univerzální utěrky, savé mycí hadříky, mycí houby do koupele, houby masážní, kuchyňské mycí houby, hadry na podlahu z umělých hmot, hadry na mytí; (24) stolní ubrusky textilní.

- (730) **Servicing and Distribution Pack Plast International, s.r.o.**, Famfulkova 10, Praha 8, Česká republika
 (740) Ing. Král Jiří, patentový zástupce, Štěpánská 45, Praha 1

O 139107

- (210) 14.1.1999
 (220) 14.1.1999
 (320) 14.1.1999
 (511) 32, 33

FRUTELA

- (540)
 (510) (32) piva, minerální vody, šumivé nápoje, jiné nápoje nealkoholické, nápoje a šťávy ovocné, sirupy a jiné přípravky k zhotovování nápojů; (33) alkoholické nápoje (s výjimkou pív).
 (730) **IRŠ DĚČÍN CZ s.r.o.**, Bezručova 14, Děčín, Česká republika

O 139108

- (210) 14.1.1999
 (220) 14.1.1999
 (320) 14.1.1999
 (511) 32, 33
 (540)

**VRATISLAVICKÁ
KORUNA**

- (510) (32) piva, minerální vody, šumivé nápoje, jiné nápoje nealkoholické, nápoje a šťávy ovocné, sirupy a jiné přípravky k zhotovování nápojů; (33) alkoholické nápoje (s výjimkou pív).
 (730) **IRŠ DĚČÍN CZ s.r.o.**, Bezručova 14, Děčín, Česká republika

O 139187

- (210) 14.1.1999
 (220) 14.1.1999
 (320) 14.1.1999
 (511) 38
 (540)



- (510) (38) televizní vysílání programů.
 (590) Barevná
 (730) **CET 21, s.r.o.**, V jámě 12, Praha 1, Česká republika
 (740) Lukajová Dana, patentový zástupce, Advokátní a patentová kancelář Vyskočil, Krošlák a spol., Petrská 12, Praha 1

O 139190

- (210) 14.1.1999
 (220) 14.1.1999
 (320) 14.1.1999
 (511) 9, 16, 35, 41, 42
 (540)

TRIBUNA

- (510) (9) strojně čitelné nosiče informací, zejména nosiče pro počítačové programy a nosiče zvuku a obrazu, informace na strojně čitelných nosičích, zejména počítačové programy, zvukové, obrazové a audiovizuální záznamy; (16) papír, výrobky z papíru, jako například periodické a neperiodické tiskoviny - noviny, časopisy, knižní publikace, katalogy, prospek-

ty, plakáty, letáky a jiné propagační, reklamní, informační a inzertní materiály, tiskopisy, pohlednice, fotografie a jiná vyobrazení; (35) reklamní, propagační a inzertní služby zejména tiskem, vydávání reklamních, propagačních, inzertních a informačních materiálů zejména na papírovém nosiči, šíření reklamních, propagačních a inzertních materiálů, reklama televizní a rozhlasová, reklama velkoplošná, pronájem reklamních ploch, informace obchodní, podnikatelské, ekonomické, průzkumy veřejného mínění; (41) nakladatelské a vydavatelské služby, vydávání novin, časopisů, knih a jiných publikací, vzdělávací a osvětová činnost, pořádání sportovních, kulturních a společenských akcí, pořizování zvukových, obrazových a audiovizuálních záznamů, společenské, kulturní a sportovní informace, informace zeměpisné, místopisné a jiné vzdělávací, informace o možnostech vzdělávání, rekreace, zábavy; (42) reportáže, fotoreportáže, fotografování, fotografika, počítačová grafika, tvorba a poskytování software, zpracování záznamů zvuku a obrazu, polygrafické služby všeho druhu, kopírování tiskovin, informace módní, informace politické.

- (730) **TNA, s.r.o.**, Velká Hradební 7, Ústí nad Labem, Česká republika
 (740) Zeman Petr, patentový zástupce, U porcelánky 1012, Chodov

- (210) **O 139194**
 (220) 15.1.1999
 (320) 15.1.1999
 (511) 35, 37, 40, 42
 (540)



- (510) (35) automatizované zpracování dat, zajišťování vztahů s veřejností, zprostředkovatelská činnost v oblasti služeb a obchodu, činnost organizačních a ekonomických poradců v oboru strojírenství, stavebnictví, energetiky a technologií informačních systémů; (37) provádění staveb včetně jejich změn, udržovacích prací na nich a jejich odstraňování, hornická činnost a činnost prováděná hornickým způsobem; (40) podnikání v oblasti nakládání s odpady vyjma nebezpečných; (42) poskytování software, provádění, projektování a vyhodnocování geologických prací, posuzování vlivů na životní prostředí, projektová činnost ve výstavbě, projektová činnost v hornictví, provádění chemických a biochemických analýz, poradenská činnost a testování v oblasti životního prostředí, údržba zeleně, zprostředkovatelská činnost v oblasti energetiky, geologie a hornictví.
 (590) Barevná
 (730) **Duke Engineering & Services, Inc.**, 400 South Tryon Street, Charlotte, Spojené státy americké, North Carolina
 (740) JUDr. Mikulková Hana, advokátka, Krouzova 3049, Praha 4

- (210) **O 139205**
 (220) 15.1.1999
 (320) 15.1.1999
 (511) 21, 32

- (540) **TOLAR**
 (510) (21) skleněné, porcelánové a kameninové zboží zařazené do třídy 21; (32) pivo, nealkoholické nápoje všeho druhu.
 (730) **B-KONTAKT, komanditní společnost**, Nedvězská 2229/14, Praha 10, Česká republika

- (210) **O 139206**
 (220) 15.1.1999
 (320) 15.1.1999
 (511) 21, 32

ZLAŤÁK

- (540) (21) skleněné, porcelánové a kameninové zboží zařazené do třídy 21; (32) pivo, nealkoholické nápoje všeho druhu.
 (730) **B-KONTAKT, komanditní společnost**, Nedvězská 2229/14, Praha 10, Česká republika

- (210) **O 139222**
 (220) 18.1.1999
 (320) 18.1.1999
 (511) 20, 37
 (540)



- (510) (20) nábytek; (37) renovace nábytku.
 (590) Barevná
 (730) **Kopecný Michal**, Veitova 464/5, Litoměřice - Předměstí, Česká republika

- (210) **O 139230**
 (220) 18.1.1999
 (320) 18.1.1999
 (511) 9, 35
 (540)



- (510) (9) software na nosičích; (35) činnost organizačních a ekonomických poradců.
 (590) Barevná
 (730) **APLIS spol. s.r.o.**, Bezručova 1001, Roztoky u Prahy, Česká republika
 (740) Mgr. Čičko Richard, AK JUDr. Jan Mareš a spol., Milady Horákové 28, Praha 7

- (210) **O 139249**
 (220) 19.1.1999
 (320) 19.1.1999
 (511) 30
 (540)

Telka ChaCha šunková příchuť/ham flavour

- (510) (30) trvanlivé pečivo, sušenky, vafle, koktejlové trvanlivé pečivo se slanými příchutěmi.
 (730) **Danone Čokoládovny, a.s.**, Mezi vodami 27, Praha 4, Česká republika

(740) Ing. Žák Vítězslav, Lidická 51, Brno

(210) **O 139250**

(220) 19.1.1999

(320) 19.1.1999

(511) 30

(540)

Telka ChaCha sýrová příchuť/cheese flavour

(510) (30) trvanlivé pečivo, sušenky, vafle, koktejlové trvanlivé pečivo se slanými příchutěmi.

(730) **Danone Čokoládovny, a.s.**, Mezi vodami 27, Praha 4, Česká republika

(740) Ing. Žák Vítězslav, Lidická 51, Brno

(210) **O 139258**

(220) 19.1.1999

(320) 19.1.1999

(511) 9, 16, 36, 41, 42

(540)



(510) (9) počítačové programy; (16) uživatelské manuály a příručky k počítačovým programům; (36) leasing počítačových programů; (41) výuka a školení v oboru výpočetní techniky a počítačových programů; (42) tvorba a poskytování počítačových programů, prodej, a pronájem počítačových programů, konzultace v oblasti počítačových programů, servisní činnost v oblasti počítačových programů.

(590) Barevná

(730) **MEFISTO SOFTWARE, a.s.**, Vinohradská 25, Praha 2, Česká republika

(740) Mgr. Fráňa Pavel, advokát, Společná advokátní kancelář, Sokolovská 49, Praha 8

(210) **O 139259**

(220) 19.1.1999

(320) 19.1.1999

(511) 9, 16, 36, 42

(540)

Mefisto

(510) (9) počítačové programy; (16) uživatelské manuály a příručky k počítačovým programům; (36) leasing počítačových programů; (42) tvorba a poskytování počítačových programů, prodej a pronájem počítačových programů, konzultace v oblasti počítačových programů, servisní činnost v oblasti počítačových programů.

(730) **MEFISTO SOFTWARE, a.s.**, Vinohradská 25, Praha 2, Česká republika

(740) Mgr. Fráňa Pavel, advokát, Společná advokátní kancelář, Sokolovská 49, Praha 8

(210) **O 139260**

(220) 19.1.1999

(320) 19.1.1999

(511) 16, 24, 27

(540)

colortap

(510) (16) papírenské výrobky, knihy, noviny, časopisy, prospekty, manuály, učebnice; (24) textilní tapety; (27) koberce, tapety.

(730) **Intertap Zlín s.r.o.**, Příčná 1541, Otrokovice, Česká republika

(210) **O 139261**

(220) 19.1.1999

(320) 19.1.1999

(511) 30

(540)

HUBBA BUBBA CRAZY CHERRY

(510) (30) cukrovinky, zejména žvýkácké gummy.

(730) **Wm. WRIGLEY Jr. Company**, 410 North Michigan Avenue, Chicago, Spojené státy americké, Illinois

(740) Mgr. Petra S. de Brantes, Advokátní a patentová kancelář JUDr. Korejzová & spol., Břehová 1, Praha 1

(210) **O 139262**

(220) 18.1.1999

(320) 18.1.1999

(511) 30

(540)

HUBBA BUBBA WILD WATERMELON

(510) (30) cukrovinky, zejména žvýkácké gummy.

(730) **Wm. WRIGLEY Jr. Company**, 410 North Michigan Avenue, Chicago, Spojené státy americké, Illinois

(740) Mgr. Petra S. de Brantes, Advokátní a patentová kancelář JUDr. Korejzová & spol., Břehová 1, Praha 1

(210) **O 139263**

(220) 18.1.1999

(320) 18.1.1999

(511) 30

(540)

HUBBA BUBBA PASSIONATE PEACH

(510) (30) cukrovinky, zejména žvýkácké gummy.

(730) **Wm. WRIGLEY Jr. Company**, 410 North Michigan Avenue, Chicago, Spojené státy americké, Illinois

(740) Mgr. Petra S. de Brantes, Advokátní a patentová kancelář JUDr. Korejzová & spol., Břehová 1, Praha 1

(210) **O 139268**

(220) 19.1.1999

(320) 19.1.1999

(511) 42

(540)

BREAK Café & Bar

(510) (42) pohostinská činnost.

(730) **Tříska Vojtěch**, Rašínovo nábřeží 54, Praha 2, Česká republika

(210) **O 139271**

(220) 20.1.1999

(320) 20.1.1999

(511) 9, 35, 36, 39

(540)

INVESTIČNÍ A POŠTOVNÍ BANKA, a.s. divize Moravská spořitelna

(510) (9) platební a čipové karty, kreditní karty, kódované magnetické karty, karty s inteligencí; (35) služby daňových poradců (příprava a vyhotovení daňového příznání), služby ekonomických poradců, ekonomické odhady, marketingová činnost, ekonomické

expertízy a studie, obchodní informace a jejich vyhledávání, veškeré propagační, reklamní a inzertní služby v oblasti spoření, zhodnocení a pojištění peněz; (36) pomoc při finančních záležitostech a při poskytování úvěrů, služby finančních a daňových poradců, finanční a daňové odhady, veškeré platby a služby poskytované v EURO měně, finanční operace a služby zejména přijímání vkladů, vedení účtů, sdružování finančních prostředků, provádění plateb, spoření, PHONE-banking, veškeré operace a služby v oblasti bezhotovostního platebního styku, poskytování úvěrů a ručení za úvěry jinými osobami, veškeré operace a služby v oblasti cenných papírů a v oblasti kreditních karet, finanční operace a služby v oblasti styku s jinými spořitelny, družstvy a/nebo bankovními ústavy, služby v oblasti zástavních smluv, zápůjček a veškerých operací s tím souvisejících, zakládání kapitálových fondů, projektové financování, finanční marketing, finanční leasing a makléřství, faktoring, forfaiting a franchising, činnosti související s kolektivním investováním, směnárenské služby, zprostředkovatelská činnost v oblasti investic, služby v oblasti kapitálového financování, na burze cenných papírů včetně správy a řízení portfolia klientů i navazujících operací, ostatní finanční a kapitálové transakce tuzemské i mezinárodní, výkon funkce depozitáře pro investiční fondy a společnosti včetně penzijních fondů, přijímání a poskytování bankovních záruk, vydávání exportních a importních dokumentárních inkas, soubor produktů a služeb v oblasti bankovníctví zejména zhodnocení uložených peněz, pojištění, realit a bydlení, investic, úvěrů, odkupu pohledávek apod., správa a úschova finančních prostředků, cenných papírů i ostatních cenností, pronájem bezpečnostních schránek (sejfů), zřizování a provozování sítě bankomatů, komerční služby v oblasti projektového a podnikového financování (vyhledávání finančních zdrojů, fúze, prodej, joint-ventures apod.), finanční analýzy, zprostředkování odhadů, koupě, prodeje, správy, nájmu a pronájmu nemovitostí, bytového i nebytového fondu, v oblasti obstarávání zboží a služeb, veškeré konzultační a poradenské služby v oblasti spoření, finančnictví, zhodnocení a pojištění vkladů; (39) distribuce platebních, kreditních a diskontních karet, přeprava finančních prostředků, cenných papírů a ostatních cenností.

(730) **INVESTIČNÍ A POŠTOVNÍ BANKA, a.s.**, Senovážné nám. 32, Praha 1, Česká republika

(740) Fišerová Blanka, MIRA, patentová a známková kancelář, Doudova 23/358, Praha 4

(210) **O 139272**

(220) 20.1.1999

(320) 20.1.1999

(511) 9, 16, 35, 42

(540)

(510)

BYZNYS Win

(9) manažerská nadstavba nad datovou základnou BYZNYS jako program na nosičích, firemní a aplikační systémy v oblasti ekonomických, účetních a daňových agend, personalistiky, organizačně-technických služeb včetně skladového hospodářství, jejich sestavy, podsystémy a ostatní programy s tím související, komplexní řídicí systémy, operační a expertní systémy i jejich emulátory, nosiče dat a informací na veškerých paměťových médiích; (16) periodické a neperiodické publikace, učební pomůcky, uživatelská dokumentace zejména manuály, technická dokumentace, výrobky z papíru, kartonážní výrobky, polygrafické výrobky; (35) služby spo-

jené s automatizovaným zpracováním dat; (42) aplikace, instalace a servis, vyladění a aktualizace ekonomických, účetních, daňových, firemních a řídicích systémů i souvisejících programů, vývoj programového vybavení v oblasti ekonomických agend, účetnictví, mezd, personalistiky, skladového hospodářství včetně ostatních organizačně-technických služeb, analyticko-programátorské činnosti, firemní programy na zakázku, konzultační a poradenské služby ve všech uvedených oblastech, poskytování know-how.

(730) **J.K.R., spol. s r.o.**, Pražská 14, Příbram II, Česká republika

(740) Fišerová Blanka, MIRA, patentová a známková kancelář, Doudova 23/358, Praha 4

(210) **O 139282**

(220) 20.1.1999

(320) 20.1.1999

(511) 3

(540)

(510)

CALVIN

(3) toaletní vody, vody po holení a balsám po holení, gely a krémy na holení, tělové a vlasové šampony, deodoranty, zvlhčovače pleti a kůže, mýdla, tělové pudry.

(730) **CALVIN KLEIN TRADEMARK TRUST**, 1100 North Market Street, Wilmington, Spojené státy americké, Delaware

(740) JUDr. Ing. Hořejš Milan, Čermák, Hořejš, Vrba - advokátní a patentová kancelář, Národní 32, Praha 1

(210) **O 139292**

(220) 20.1.1999

(320) 20.1.1999

(511) 3, 5, 42

(540)



(510) (3) parfumerie, vonné oleje, kosmetika, vlasové vody, zubní pasty; (5) výrobky farmaceutické, hygienické, náplastí, obvazový materiál; (42) péče léčebná, hygienická a kosmetická, vědecký a průmyslový výzkum ve výše uvedených oblastech.

(730) **MED POINT s.r.o.**, Sokolovská 129/50, Praha 8, Česká republika

(210) **O 139293**

(220) 20.1.1999

(320) 20.1.1999

(511) 9, 16, 35

(540)

Nezlobte se, když vám i gmetka...



(510) (9) software a hardware počítačů, počítačové sítě, přístroje pro zpracování informací, magnetické nosiče zvukových záznamů, přístroje pro záznam, převod a reprodukci zvuku nebo obrazu; (16) nosiče

informací, zejména tiskoviny, plakáty, reklamní předměty, spadající do této třídy, fotografie, papírenské zboží, kancelářské potřeby; (35) reklamní, propagační a inzertní činnost, pomoc při řízení obchodní činnosti, realizace informačních systémů, obchodní výstavy, obchodní administrativa.

- (730) **MAYER ADVERTISING s.r.o.**, Jaurisova 6, Praha 4, Česká republika
 (740) JUDr. Aleš Zábrš, advokát a patentový zástupce, Na Beránce 2, Praha 6

(210) **O 139308**

- (220) 21.1.1999
 (320) 30.7.1998
 (511) 5

Čaj věčné mladosti

- (540) (5) bylinkové čaje.
 (730) **Remenár Milan**, Beckov 495, Slovenská republika
 (740) Ing. Poláček Jiří, Tichý a Poláček, patentoví zástupci, Dominikánská 6, Plzeň

(210) **O 139323**

- (220) 21.1.1999
 (320) 21.1.1999
 (511) 3, 5

NELSON & RUSSELL

- (540) (3) čistící a lešticí přípravky a substance, mýdla, šampóny a prostředky na čištění zubů, depilační přípravky, přípravky a substance pro užití při péči o nehty a péči o vzhled nehtů, zubů, očí, pokožky a vlasů, kosmetika a kosmetické přípravky, voňavky, parfémy a kolínské vody, deodoranty, nemedikované toaletní a hygienické přípravky, éterické oleje, kadidla, potravinářská aróma a příchutě, přípravky a substance pro užití při masážích a aromaterapii; (5) přípravky a substance farmaceutické, veterinární, hojivé, léčebné, zdravotnické, homeopatické a alopatické, medikované přípravky a substance pro užití při péči o nehty, zuby, oči, pokožku a vlasy, dietetické přípravky a substance, dezodorizující přípravky, vitamíny a přípravky přidávané do potravin, přípravky a substance pro užití při masážích a aromaterapii, medikované toaletní a hygienické přípravky, obvazy a náplastě, příruční a přenosné lékárníčky.
 (730) **A. Nelson & Co Limited**, 5 Endeavour Way, Wimbledon, London SW19 9UH, Velká Británie
 (740) JUDr. Čermák Karel, Čermák, Hořejš, Vrba - advokátní a patentová kancelář, Národní 32, Praha 1

(210) **O 139325**

- (220) 21.1.1999
 (320) 21.1.1999
 (511) 5

KEZATE

- (540) (5) herbicidy, fungicidy a insekticidy.
 (730) **E.I. du Pont de Nemours and Company**, 1007 Market Street, Wilmington, Spojené státy americké, Delaware
 (740) JUDr. Čermák Karel, Čermák, Hořejš, Vrba - advokátní a patentová kancelář, Národní 32, Praha 1

(210) **O 139326**

- (220) 21.1.1999
 (320) 21.1.1999
 (511) 5

XALATE

- (540) (5) herbicidy, fungicidy a insekticidy.

- (730) **E.I. du Pont de Nemours and Company**, 1007 Market Street, Wilmington, Spojené státy americké, Delaware
 (740) JUDr. Čermák Karel, Čermák, Hořejš, Vrba - advokátní a patentová kancelář, Národní 32, Praha 1

(210) **O 139327**

- (220) 21.1.1999
 (320) 21.1.1999
 (511) 5

KESIS

- (540) (5) herbicidy, fungicidy a insekticidy.
 (730) **E.I. du Pont de Nemours and Company**, 1007 Market Street, Wilmington, Spojené státy americké, Delaware
 (740) JUDr. Čermák Karel, Čermák, Hořejš, Vrba - advokátní a patentová kancelář, Národní 32, Praha 1

(210) **O 139328**

- (220) 21.1.1999
 (320) 21.1.1999
 (511) 5

UPSIDE

- (540) (5) herbicidy, fungicidy a insekticidy.
 (730) **E.I. du Pont de Nemours and Company**, 1007 Market Street, Wilmington, Spojené státy americké, Delaware
 (740) JUDr. Čermák Karel, Čermák, Hořejš, Vrba - advokátní a patentová kancelář, Národní 32, Praha 1

(210) **O 139337**

- (220) 21.1.1999
 (320) 21.1.1999
 (511) 30

ČERNÁ PERLA

- (540) (30) káva, káva v obalech z filtračních materiálů, nápoje na bázi kávy, kávové výtažky, instantní káva, kávové náhražky, směsi z kávy a kávových náhražek, čaj, nápoje na bázi čaje, čajové výtažky, čajové náhražky.
 (730) **Balrny Douwe Egberts a.s.**, K Žižkovu 9, Praha 9, Česká republika
 (740) JUDr. Traplová Jarmila, Advokátní a patentová kancelář Traplová, Hakr, Kubát, Přístavní 24, Praha 7

(210) **O 139339**

- (220) 21.1.1999
 (320) 21.1.1999
 (511) 33
 (540)



- (540) (33) alkoholické nápoje.
 (590) Barevná
 (730) **LINEA Nivnice, a.s.**, U dvora 190, Nivnice, Česká republika

(740) Müller Václav, patentový zástupce, Filipova 2016, Praha 4

(210) **O 139340**

(220) 21.1.1999

(320) 21.1.1999

(511) 32, 33

(540)



(510) (32) piva všeho druhu, vody minerální a šumivé a jiné nealkoholické nápoje, sirupy a jiné přípravky k přípravě nápojů, ovocné šťávy a nápoje z ovocných šťáv; (33) alkoholické nápoje všeho druhu, jako destiláty, lihoviny, likéry, vína, vína perlivá, šumivá.

(730) **Pufler Julius**, Polská 26, Praha 2, Česká republika

(740) Müller Václav, patentový zástupce, Filipova 2016, Praha 4

(210) **O 139344**

(220) 22.1.1999

(320) 22.1.1999

(511) 29, 30

(540)



(510) (29) maso, ryby, drůbež, zvěřina, masové výtažky, zelenina konzervovaná, sušená a vařená, vejce, mléko a mléčné výrobky, oleje a jedlé tuky; (30) cukr, rýže, mouka a přípravky z obilnin, chléb, pečivo, droždí, prášky do těsta, sůl kuchyňská a na konzervování potravin, hořčice, koření, škrob potravinářský.

(730) **PODRAVKA d.d.**, Ante Starčevica 32, Koprivnica, Chorvatsko

(740) JUDr. Wagner Richard, Advokátní kancelář Pokorný & Wagner, Krocínova 1, Praha 1

(210) **O 139345**

(220) 22.1.1999

(320) 22.1.1999

(511) 29, 30

(540)



(510) (29) maso, ryby, drůbež, zvěřina, masové výtažky, zelenina konzervovaná, sušená a vařená, vejce, mléko a mléčné výrobky, oleje a jedlé tuky; (30) cukr, rýže, mouka a přípravky z obilnin, chléb, pečivo, droždí, prášky do těsta, sůl kuchyňská a na

konzervování potravin, hořčice, koření, škrob potravinářský.

(730) **PODRAVKA d.d.**, Ante Starčevica 32, Koprivnica, Chorvatsko

(740) JUDr. Wagner Richard, Advokátní kancelář Pokorný & Wagner, Krocínova 1, Praha 1

(210) **O 139346**

(220) 22.1.1999

(320) 22.1.1999

(511) 25

(540)



(510) (25) pánské košile, pyžama, trenýrky, dámské blůzy, sukně.

(730) **Otáhalová Miroslava**, č.p. 204, Želetice, Česká republika

(210) **O 139373**

(220) 22.1.1999

(320) 22.1.1999

(511) 1, 6, 9, 12, 35, 36, 37, 42

(540)



(510) (1) hasicí látky, směsi, sloučeniny a prostředky, prostředky a látky pro absorpci, neutralizaci a dekontaminaci při ekologických kalamitách; (6) protipožární kovové dveře a vrata; (9) hasicí přístroje, požární čerpadla, požární záchranné plachty, požární stříkačky motorové, ochranné oděvy proti ohni, protipožární signalizace a detektory, systémy na ochranu životního prostředí při ekologických kalamitách; (12) hasičská vozidla a přívěsy; (35) vedení účetnictví, poradenská činnost ve vedení účetnictví, poradenská činnost v oblasti obchodu; (36) pronájem nemovitostí, poradenská činnost ve fiskálních a finančních operacích; (37) montáž, opravy a servis protipožárních vrat, systémů detekce a signalizace; (42) projektování protipožárních systémů a zařízení, pronájem strojů a přístrojů.

(730) **PAREBEL N.V.**, 3de Industriezone, Erembodegem, Belgie

(740) Ing. Loskotová Jarmila, Patentová a známková kancelář, Kartouzská 4, Praha 5

(210) **O 139377**

(220) 25.1.1999

(320) 25.1.1999

(511) 28

(540)



- (510) (28) společenské hry, hry se sportovní tematikou, stavebnice, hračky.
 (730) **TIME OUT s.r.o.**, Radlas 5, Brno, Česká republika

- (210) **O 139402**
 (220) 25.1.1999
 (320) 25.1.1999
 (511) 9
 (540)

CATERPILLAR

- (510) (9) brýle a kontaktní čočky včetně příslušenství.
 (730) **Caterpillar Inc.**, 100 N.E. Adams Street, Peoria, IL 61629, Spojené státy americké, Illinois
 (740) JUDr. Čermák Karel, Čermák, Hořejš, Vrba - advokátní a patentová kancelář, Národní 32, Praha 1

- (210) **O 139403**
 (220) 25.1.1999
 (320) 25.1.1999
 (511) 9
 (540)

CAT

- (510) (9) brýle a kontaktní čočky včetně příslušenství.
 (730) **Caterpillar Inc.**, 100 N.E. Adams Street, Peoria, IL 61629, Spojené státy americké, Illinois
 (740) JUDr. Čermák Karel, Čermák, Hořejš, Vrba - advokátní a patentová kancelář, Národní 32, Praha 1

- (210) **O 139407**
 (220) 25.1.1999
 (320) 25.1.1999
 (511) 16, 35, 36
 (540)

FLEXON

- (510) (16) tiskárenské výrobky, zejména samolepící etikety; (35) zprostředkovatelská činnost v oblasti obchodu a služeb; (36) realitní činnost.
 (590) Barevná
 (730) **FLEXON spol. s.r.o.**, Hodonínská 882/10, Praha 4, Česká republika
 (740) Darník Rudolf, patentový zástupce, Vikova 1145, Praha 4

- (210) **O 139408**
 (220) 25.1.1999
 (320) 25.1.1999
 (511) 16, 35, 36
 (540)

FLEXON
 Etiketa dělá značku

- (510) (16) tiskárenské výrobky, zejména samolepící etikety; (35) zprostředkovatelská činnost v oblasti obchodu a služeb; (36) realitní činnost.

- (590) Barevná
 (730) **FLEXON spol. s.r.o.**, Hodonínská 882/10, Praha 4, Česká republika
 (740) Darník Rudolf, patentový zástupce, Vikova 1145, Praha 4

- (210) **O 139409**
 (220) 25.1.1999
 (320) 25.1.1999
 (511) 30
 (540)



- (510) (30) zmrzliny všeho druhu včetně výrobků obsahujících převážně zmrzlinu.
 (730) **Schöller, zmrzlina a mražené výrobky, s.r.o.**, Zlený pruh 99, Praha 4, Česká republika
 (740) Darník Rudolf, patentový zástupce, Vikova 1145, Praha 4

- (210) **O 139425**
 (220) 26.1.1999
 (320) 26.1.1999
 (511) 32, 33, 41
 (540)

JACQUART

- (510) (32) nealkoholické nápoje všeho druhu; (33) vína všeho druhu, lihoviny, likéry; (41) výchovná a zábavní činnost, produkční a agenturní činnost v oblasti kultury.
 (730) **WTM s.r.o.**, U dubu 53, Praha 4, Česká republika

- (210) **O 139426**
 (220) 26.1.1999
 (320) 26.1.1999
 (511) 32, 33, 35
 (540)

DUVAL - LEROY

- (510) (32) nealkoholické nápoje všeho druhu; (33) vína všeho druhu, lihoviny, likéry; (35) zprostředkovatelská činnost v oblasti obchodu, reklamní činnost.
 (730) **WTM, s.r.o.**, U dubu 53, Praha 4, Česká republika

- (210) **O 139427**
 (220) 26.1.1999
 (320) 26.1.1999
 (511) 18, 25, 35
 (540)

GO SEXY

- (510) (18) kůže a její náhražky, výrobky z kůže a jejích náhražek, surové kůže a kožešiny, kufry, cestovní brašny, deštníky, slunečníky; (25) oděvy, prádlo, obuv včetně sportovní; (35) zprostředkovatelská činnost v oblasti obchodu, reklamní činnost.
 (730) **WTM s.r.o.**, U dubu 53, Praha 4, Česká republika

- (210) **O 139429**
 (220) 26.1.1999
 (320) 26.1.1999
 (511) 35, 36, 42
 (540)

ANDĚL CITY

- (510) (35) zprostředkovatelská činnost v oblasti obchodu, zejména v dále uvedených oborech, reklamní

činnost; (36) pronájem nebytových a bytových prostor, zejména pro komerční účely; (42) hotelové restaurační a barové služby včetně poskytování stravy, služby nočních klubů, provozování společenských středisek poskytujících služby v oblasti konzumace pokrmů a nápojů, ubytovací služby v hotelích, penzionech a jiných ubytovacích zařízeních.

(730) **Jupa Pavel**, Měchenická 4, Praha 4, Česká republika

(210) **O 139432**

(220) 26.1.1999

(320) 26.1.1999

(511) 16, 35

(540)



(510) (16) tiskárenské výrobky, papírenské zboží, psací stroje a kancelářské potřeby (vyjímaje nábytek), plastické obaly; (35) zprostředkování nákupu a prodeje zboží.

(730) **Ing. Čarek Petr**, Pavlíkova 607, Praha 4, Česká republika

(740) JUDr. Veselka Zdenek, Mezilesní 59/13, Praha 4 - Lhotka

(210) **O 139446**

(220) 26.1.1999

(320) 26.1.1999

(511) 36, 39, 42

(540)



(510) (36) směnárenské činnosti a služby; (39) činnosti a služby cestovní kanceláře, přeprava osob a zboží, zejména v rámci hotelových služeb; (42) ubytovací služby, rezervace ubytování, hostinská činnost a služby s ní spojené.

(730) **HOFFMEISTER, spol. s.r.o.**, Pod Bruskou 8, Praha 1, Česká republika

(210) **O 139453**

(220) 26.1.1999

(320) 26.1.1999

(511) 24, 25, 26

(540)

Sadimo

(510) (24) textil a textilní výrobky neobsažené v jiných třídách, povlečení, potahy a tkaniny ložní, pokrývky, stolní tkaniny, ubrusy, textilní ubrusky, prostírání, utěrky, nábytkové tkaniny, šatovky, kusový textil, kapesníky, záclony, záclonky, ostatní tkaniny

patřící do tř. 24; (25) oděvy všeho druhu, zejména dámské, pánské, dětské a sportovní, jeansové oděvy, spodní a koupací prádlo, konfekce, pletené zboží, obuv, střevíce, sportovní obuv, pokrývky hlavy, klobouky, čepice, sportovní čepice a ostatní kloboučnické zboží, kožené doplňky oděvů, patřící do tř. 25, kravaty, šátky, šály, plážové a koupací oděvy a čepice; (26) krajky, stuhy, šněrovačká, zipy, knoflíky, háčky, očka, špendlíky a jehly, poutka, galanterie ostatní, prýmařské zboží, výšivky, nášivky, záplaty, spony a sponky k oděvnímu zboží, kravatám, prádlu, kloboučnickému a čepičářskému zboží a obuvi, tkaničky, spony do vlasů a paruk, paruky, odznaky ne z drahých kovů, umělé květiny.

(730) **Prokeš Petr**, Alešova 1521, Jirkov, Česká republika

(740) Ziegrosser Miroslav, Novotný, Ziegrosser a partner, Terronská 21, Praha 6

(210) **O 139461**

(220) 27.1.1999

(320) 27.1.1999

(511) 29

(540)

DAMIAN

(510) (29) mlékárenské výroby.

(730) **NET KRALOVICE, spol. s.r.o.**, Kralovice, Česká republika

(740) Ing. Poláček Jiří, Tichý a Poláček, patentoví zástupci, Dominikánská 6, Plzeň

(210) **O 139462**

(220) 27.1.1999

(320) 27.1.1999

(511) 29

(540)

KRALOVAN

(510) (29) mlékárenské výroby.

(730) **NET KRALOVICE, spol. s.r.o.**, Kralovice, Česká republika

(740) Ing. Poláček Jiří, Tichý a Poláček, patentoví zástupci, Dominikánská 6, Plzeň

(210) **O 139463**

(220) 27.1.1999

(320) 27.1.1999

(511) 29

(540)

KRALEVIC

(510) (29) mlékárenské výroby.

(730) **NET KRALOVICE, spol. s.r.o.**, Kralovice, Česká republika

(740) Ing. Poláček Jiří, Tichý a Poláček, patentoví zástupci, Dominikánská 6, Plzeň

(210) **O 139480**

(220) 27.1.1999

(320) 27.1.1999

(511) 32, 33

(540)



(510) (32) nealkoholické nápoje; (33) alkoholické nápoje.

- (554) Prostorová
 (730) **DYNYBYL, spol. s.r.o.**, Baránkova 237, Říčany, Česká republika
 (740) Müller Václav, patentový zástupce, Filipova 2016, Praha 4

- (210) **O 139481**
 (220) 27.1.1999
 (320) 27.1.1999
 (511) 9, 16, 35, 36, 41, 42
 (540)



- (510) (9) hrací přístroje, hrací i hudební automaty; (16) papír a výrobky z papíru všeho druhu, jako hrací karty a pod.; (35) zprostředkovatelská činnost v oblasti obchodu a služeb, činnost reklamní a inzertní, průzkum a analýzy trhů; (36) směnářské a peněžní služby v souvislosti s provozováním sázkových her v kasínu; (41) výchovná, zábavní, školící, sportovní a kulturní činnost, jako provozování kasína, výherních hracích automatů pro zábavní účely a pod.; (42) hostinská činnost.
 (730) **JOKER CASINO MIKULOV, a.s.**, Česká 4, Mikulov, Česká republika
 (740) Müller Václav, patentový zástupce, Filipova 2016, Praha 4

- (210) **O 139490**
 (220) 27.1.1999
 (320) 27.1.1999
 (511) 41
 (540)



International TEFL Certificate

- (510) (41) výchovná, zábavní, školící, sportovní a kulturní činnost, zejména školící činnost v oblasti vzdělávání, především jazyková výuka, předškolní výuka.
 (730) **ITC INTERNATIONAL TEFL CERTIFICATE s.r.o.**, Španielova 1292/4, Praha 6 - Řepy, Česká republika
 (740) Müller Václav, patentový zástupce, Filipova 2016, Praha 4

- (210) **O 139491**
 (220) 27.1.1999
 (320) 27.1.1999
 (511) 41

(540)

International TEFL Certificate

- (510) (41) výchovná, zábavní, školící, sportovní a kulturní činnost, zejména školící činnost v oblasti vzdělávání, především jazyková výuka, předškolní výuka.
 (730) **ITC INTERNATIONAL TEFL CERTIFICATE, s.r.o.**, Španielova 1292/4, Praha 6 - Řepy, Česká republika
 (740) Müller Václav, patentový zástupce, Filipova 2016, Praha 4

- (210) **O 139493**
 (220) 27.1.1999
 (320) 27.1.1999
 (511) 35, 41, 42
 (540)

IMTEX

- (510) (35) organizování výstav a veletrhů k reklamním a obchodním účelům; (41) činnost vyučovací, výchovná, vzdělávací a zábavní včetně pořádání specializačních doškolovacích kurzů, symposií a konferencí, doprovodné výstavy, provozování pracovního diskusního a zájmového klubu, organizování výstav a veletrhů ke vzdělávacím, kulturním, výchovným a zábavním účelům, pořádání zábavních soutěží, nakladatelská a vydavatelská činnost, distribuční a půjčovná činnost, spadající do této třídy; (42) technické zabezpečení výstav a výstavních ploch, odborné poradenství vztahující se k organizování výstav a veletrhů, pořádání módních přehlídek spadajících do této třídy.
 (730) **Brněnské veletrhy a výstavy, a.s.**, Výstaviště 1, Brno, Česká republika
 (740) Ing. Dohnal Jiří, patentový zástupce, Nedbalova 29, Brno

- (210) **O 139514**
 (220) 27.1.1999
 (320) 27.1.1999
 (511) 35, 41
 (540)



- (510) (35) propagační činnost, reklama, poradenská činnost pro obchodní podniky; (41) organizování a pořádání basketbalových utkání a jiných sportovních činností.
 (730) **BK GA NYMBURK, s.r.o.**, Komenského 589, Nymburk, Česká republika
 (740) JUDr. Jansta Miroslav, 2. května 1133, Nymburk

- (210) **O 139515**
 (220) 27.1.1999
 (320) 27.1.1999
 (511) 35, 41
 (510) (35) propagační činnost, reklama, poradenská činnost pro obchodní podniky; (41) organizování a pořádání basketbalových utkání a jiných sportovních činností.
 (730) **BK GA NYMBURK, s.r.o.**, Komenského 589, Nymburk, Česká republika

(540)



(740) JUDr. Jansta Miroslav, 2. května 1133, Nymburk

(210) **O 139516**

(220) 27.1.1999

(320) 27.1.1999

(511) 35, 41

(540)



(510) (35) propagační činnost, reklama, poradenská činnost pro obchodní podniky; (41) organizování a pořádání basketbalových utkání a jiných sportovních činností.

(730) **BK GA NYMBURK, s.r.o.**, Komenského 589, Nymburk, Česká republika

(740) JUDr. Jansta Miroslav, 2. května 1133, Nymburk

(210) **O 139535**

(220) 28.1.1999

(320) 28.1.1999

(511) 35, 41

(540)



(510) (35) zprostředkování obchodních případů se semeny a osivem zemědělských plodin, poradenství v souvislosti s distribucí semen a osiv; (41) školení a kurzy v souvislosti s distribucí semen a osiv.

(730) **FORCE LIMAGRAIN, s.r.o.**, Chrástěšov 54, Vizovice, Česká republika

(740) Ing. Kučera Zdeněk, Padělky 548 (P.O.BOX 92), Slušovice

(210) **O 139538**

(220) 28.1.1999

(320) 28.1.1999

(511) 16

(540)

PRINT & PRESENT

(510) (16) papír, lepenka a zboží vyrobené z těchto materiálů, nezahnuté v jiných třídách, tiskoviny, knihvazačský materiál, pořadače, lepidla a plastický materiál pro obalování, kancelářské potřeby, lepidla pro kancelářské účely, papírnické zboží.

(730) **Esselte N.V.**, Industriepark-Noord 30, Sint Niklaas, Belgie

(740) Ing. Kania František, Patentová kancelář Kania, Sedlák, Smola, Mendlovo nám. 1a, Brno

(210) **O 139540**

(220) 28.1.1999

(320) 28.1.1999

(511) 19

(540)



(510) (19) kanalizační a drenážní výrobky z plastu.

(730) **BOCR CZ a.s.**, Tovární 9, Střelecké Hoštice, Česká republika

(740) Kouba Bartoloměj, patentový zástupce, Mánesova 1200, Strakonice I

(210) **O 139541**

(220) 28.1.1999

(320) 28.1.1999

(511) 9, 16, 25, 35, 41, 42

(540)



(510) (9) magnetické kazety (MC), kompaktní disky (CD) a videokazety se zvukovými nebo zvukově obrazovými záznamy, distribuce a nákup v tomto oboru; (16) pohlednice a plakáty; (25) oděvy a čepice; (35) reklamní a distribuční činnost; (41) nakladatelská a vydavatelská činnost v oboru zvukových a zvukově obrazových snímků; (42) zastupování výkonných umělců.

(730) **POP RON MUSIC, s.r.o.**, Jungmannova 30, Praha 1, Česká republika(210) **O 139542**

(220) 28.1.1999

(320) 28.1.1999

(511) 9, 16, 25, 35, 41, 42

(540)



(510) (9) magnetické kazety (MC), kompaktní disky (CD) a videokazety se zvukovými nebo zvukově obrazovými záznamy, distribuce a nákup v tomto oboru; (16) pohlednice a plakáty; (25) oděvy a čepice; (35) reklamní a distribuční činnost; (41) nakladatelská a vydavatelská činnost v oboru zvukových a zvukově obrazových snímků; (42) zastupování výkonných umělců.

(730) **POP RON MUSIC, s.r.o.**, Jungmannova 30, Praha 1, Česká republika(210) **O 139547**

(220) 28.1.1999

(320) 28.1.1999

(511) 32
(540)



(510) (32) nealkoholické nápoje, sirupy a ovocné koncentráty.
(730) **SANTA NÁPOJE, Krnov, a.s.**, Šmeralova 1, Krnov, Česká republika
(740) Mgr. Vaňková Markéta, advokátka, Advokátní kancelář Butková - Vaňková, Opatovická 10, Praha 1

(210) **O 139548**
(220) 28.1.1999
(320) 28.1.1999
(511) 32
(540)



(510) (32) nealkoholické nápoje, sirupy a ovocné koncentráty.
(554) Prostorová
(730) **SANTA NÁPOJE, Krnov, a.s.**, Šmeralova 1, Krnov, Česká republika
(740) Mgr. Vaňková Markéta, advokátka, Advokátní kancelář Butková - Vaňková, Opatovická 10, Praha 1

(210) **O 139551**
(220) 28.1.1999
(320) 28.1.1999
(511) 25
(540)

STATESMAN

(510) (25) oděvy.
(730) **KRASDAR TRADE, s.r.o.**, Zámecké náměstí 37, Frýdek-Místek, Česká republika

(210) **O 139552**
(220) 28.1.1999
(320) 28.1.1999
(511) 25
(540)

NAK

(510) (25) oděvy.
(730) **KRASDAR TRADE, s.r.o.**, Zámecké náměstí 37, Frýdek-Místek, Česká republika

(210) **O 139555**
(220) 28.1.1999
(320) 28.1.1999
(511) 9, 16, 35, 36, 42
(540)



(510) (9) počítače a počítačové systémy všeho druhu, včetně počítačů průmyslových a přenosných, veškeré příslušenství pro počítače, zobrazující zařízení počítačů, např. displeje, monitory, projektory, vstupní zařízení počítačů, ;apř. digitalizéry, klávesnice, scannery, výstupní zařízení počítačů, např. tiskárny, plotry, osvitové jednotky, zařízení pro síťové spojení počítačů, zařízení a speciální komponenty, např. paměťová zařízení, čtečky čipových karet, trénigové simulátory, napájecí zdroje, signální, měřicí a testovací zařízení, diskové paměti, počítačové programy na magnetických nosičích a ostatní příslušenství počítačů, databanky, informace převáděné přes Internet, faxové přístroje a kopírovací technika; (16) tiskoviny a polygrafické výrobky, zejména uživatelské příručky počítačových programů, odborné publikace a periodika, tiskopisy, adresáře vztahující se k informačním a počítačovým službám pro hromadné zpracování dat, databanky, propagační a reklamní tiskoviny periodické i neperiodické, propagační materiály z papíru a plastu; (35) zprostředkování prodeje z oboru počítačového hardwaru a softwaru, počítačových periferních zařízení, počítačových systémů a počítačových sítí; (36) leasing z oboru počítačového hardwaru a softwaru, počítačových periferních zařízení, počítačových systémů a počítačových sítí; (42) poradenské, konzultační, inženýrské, projekční a posudkové služby v oboru výpočetní, komunikační a informační techniky, navrhování a tvorba počítačového softwaru a sítí, internetových stránek, skenování a počítačová grafika, služby datové diagnostiky a datové obnovy, integrace počítačových systémů a počítačových sítí.
(730) **INCAD, s.r.o.**, U krčského nádraží 36/79, Praha 4, Česká republika
(740) Mgr. Machatová Marcela, patentový zástupce, DMH-patentová a známková kancelář, Pospíšilova 2, Praha 3

(210) **O 139560**
(220) 28.1.1999
(320) 28.1.1999
(511) 35, 41
(540)

BUCHLOVSKÁ SVÍČA

(510) (35) inzertní a reklamní činnost a poskytování pomoci při provozování obchodu; (41) výchovná a zábavní činnost.
(730) **Jurásek Zdeněk**, Zálešná II/3413, Zlín, Česká republika

(210) **O 139566**
(220) 29.1.1999
(320) 29.1.1999
(511) 39
(540)

SPEDOS s.r.o.

(510) (39) zprostředkovatelská činnost v oblasti vnitrostátní a mezinárodní přepravy.
(730) **SPEDOS, s.r.o.**, Štúrova 1417, Praha 4, Česká republika

(210) **O 139575**
(220) 29.1.1999
(320) 29.1.1999
(511) 35, 41
(540)

(35) distribuce reklamních předmětů vyrobených u příležitosti konání festivalu Country Praha 2000 jako např. triček, klobouků, plakátů, reklamních brožur; (41) pořádání a organizační zajištění festivalu.

(540)



(730) **Veisser Jiří**, Husinecká 19, Praha 3, Česká republika

(210) **O 139576**

(220) 29.1.1999
(320) 29.1.1999
(511) 9, 35, 41, 42
(540)



(510) (9) nahrané a nenahrané nosiče informací, přístroje pro záznam a reprodukci mluveného slova a obrazu, výpočetní technika všeho druhu, software jako součást výpočetní techniky; (35) činnost ekonomických a organizačních poradců, zprostředkovatelská a poradenská činnost v oblasti obchodu a služeb, podnikání a personalistiky, inzertní a propagační činnost; (41) vydavatelská a nakladatelská činnost; (42) automatické zpracování dat - poskytování software, zpracování odborných a ekonomických posudků, studií a průzkumů.

(590) Barevná

(730) **Cent Info SYSTEM, s.r.o.**, Na Hlídce 2412/10, Praha 3, Česká republika

(210) **O 139602**

(220) 1.2.1999
(320) 1.2.1999
(511) 10, 18, 25

ACHILLES

(540) (10) zdravotní a ortopedická obuv; (18) kožená galanterie, předměty z kůže a jejích imitací, kabelky, opasky, doplňky z kůže, sedlářské a brašnářské výrobky, sportovní zavazadla; (25) obuv, sportovní obuv, obuv pro speciální účely, oděvy, prádlo, sportovní oděvy, dresy a kombinézy.

(730) **ACHILLES, a.s.**, Křiby 4717, Zlín, Česká republika

(740) Ing. Kučera Zdeněk, Padělký 548 (P.O.BOX 92), Slušovice

(210) **O 139616**

(220) 1.2.1999
(320) 1.2.1999
(511) 35
(510) (35) účetnictví, daňové odhady, odborné poradenství v ekonomice.

(540)



(730) **FINVEST PŘÍBRAM, s.r.o.**, Mixova 245, Příbram III, Česká republika

(210) **O 139622**

(220) 1.2.1999
(320) 1.2.1999

(511) 32, 33, 42

(540) **PEZINSKÉ KLÁŠTERNÍ**

(510) (32) nealkoholické nápoje všeho druhu, např. šumivé nápoje, minerální vody přírodní i ochucené, ovocné a zeleninové šťávy a nápoje z nich, mošty, sirupy, koncentráty k přípravě nealkoholických nápojů a ochucených minerálních vod; (33) alkoholické nápoje všeho druhu, zejména lihoviny, likéry a vína, např. lihoviny řezané a ušlechtilé destiláty, vč. macerátů a výluhů, vinné, ovocné, bylinné, zeleninové a obilné destiláty, alkoholické koktejly, koncentráty k přípravě alkoholických nápojů a vína všeho druhu; (42) odborné poradenství, konzultační služby a provádění odborných zkoušek v oboru lihovin, vína a nealkoholických nápojů, výzkum a vývoj v daném oboru.

(730) **Malokarpatský vinársky podnik, a.s.**, Za Dráhou 21, Pezinok, Slovenská republika

(740) Mgr. Machatová Marcela, patentový zástupce, DMH-patentová a známková kancelář, Pospíšilova 2, Praha 3

(210) **O 139664**

(220) 3.2.1999
(320) 3.2.1999

(511) 35, 41

(540)



(510) (35) propagace; (41) výchova, vzdělávání.

(730) **Martinovská Darina**, Kloknerova 2211/12, Praha 4 - Chodov, Česká republika

(210) **O 139701**

(220) 3.2.1999
(320) 3.2.1999

(511) 29, 30

(540)



- (510) (29) ovocné dřeně, mléčné výrobky; (30) mléčné zmrzliny, smetanové mražené krémy, cukrářské výrobky všeho druhu, zmrzlina a zmrzlinové výrobky všeho druhu.
 (730) **Mgr. Miloslav Toman**, Brandlova 1557, Praha 4, Česká republika
 (740) Müller Václav, patentový zástupce, Filipova 2016, Praha 4

(210) O 139702

(220) 3.2.1999

(320) 3.2.1999

(511) 6, 8, 9, 11, 14, 15, 16, 20, 21, 25, 27

BRIC A BRAC

- (510) (6) starožitné i nové kovové předměty - sošky z obecných kovů, sejfy; (8) sečné zbraně, břitvy, hmoždíře; (9) přístroje a nástroje vědecké, námořní, geodetické, fotografické, filmové, optické, TV přijímače, radia, gramofony, voltmetry a jiné přístroje k měření elektrických hodnot, telefony, telegrafické přístroje, reostaty, reproduktory, regulátory, přístroje pro záznam, převod, reprodukci zvuku nebo obrazu, počítačové stroje; (11) lampy, lustry; (14) hodiny, hodinky, bižuterie, klenoty, čajové soupravy ze stříbra; (15) hudební nástroje; (16) obrazy, fotografie, tiskařské výrobky, psací stroje, hrací karty, plnicí pera; (20) nábytek dřevěný a kovový, sošky ze dřeva, sádry; (21) jídelní a nápojové soupravy ze skla a porcelánu, vázy, svícny, sošky (figurky) z porcelánu, terakoty nebo skla; (25) oděvy, obuv, kloboučnické zboží; (27) koberce.
 (730) **MALAC spol. s r.o.**, Jaromírova 45, Praha 2, Česká republika

(210) O 139708

(220) 3.2.1999

(320) 3.2.1999

(511) 10

(540)

Acutouch počítač

- (510) (10) nástroj zdravotní pomoci pro zlepšení krevního oběhu v lidském těle fungující po stisknutí prstem.
 (730) **Mr. CHI KYUNG KIM (a Korean citizen)**, of 8-301, Samseong Villa, 173, Sangil-dong, Kangdong-ku, Seoul, Jižní Korea
 (740) Patentservis Praha a.s., Jívěnská 1273/1, Praha 4

(210) O 139709

(220) 3.2.1999

(320) 3.2.1999

(511) 10

(540)



- (510) (10) nástroj zdravotní pomoci pro zlepšení krevního oběhu v lidském těle fungující po stisknutí prstem.
 (730) **Mr. CHI KYUNG KIM (a Korean citizen)**, of 8301, Samseong Villa, 173, Sangil-dong, Kangdong-ku, Seoul, Jižní Korea
 (740) Patentservis Praha a.s., Jívěnská 1273/1, Praha 4

(210) O 139710

(220) 3.2.1999

(320) 3.2.1999

(511) 10

(540)

Acupad

- (510) (10) nástroj zdravotní pomoci pro zlepšení krevního oběhu v lidském těle fungující po stisknutí prstem.
 (730) **Mr. CHI KYUNG KIM (a Korean citizen)**, of 8-301, Samseong Villa, 173, Sangil-dong, Kangdong-ku, Seoul, Jižní Korea
 (740) Patentservis Praha a.s., Jívěnská 1273/1, Praha 4

(210) O 139711

(220) 3.2.1999

(320) 3.2.1999

(511) 10

(540)

Acupatch

- (510) (10) nástroj zdravotní pomoci pro zlepšení krevního oběhu v lidském těle fungující po stisknutí prstem.
 (730) **Mr. CHI KYUNG KIM (a Korean citizen)**, of 8-301, Samseong Villa, 173, Sangil-dong, Kangdong-ku, Seoul, Jižní Korea
 (740) Patentservis Praha a.s., Jívěnská 1273/1, Praha 4

(210) O 139714

(220) 4.2.1999

(320) 4.2.1999

(511) 33

SKLEPMISTR VÁCLAV

(510) (33) vína a alkoholické nápoje všeho druhu.

- (730) **ALNEA Kadaň s.r.o.**, Nádražní 1023, Kadaň, Česká republika

(210) O 139717

(220) 4.2.1999

(320) 4.2.1999

(511) 19, 35, 37, 40

(540)



- (510) (19) okna dřevěná a z umělohmotných profilů, dveře dřevěné a z umělohmotných profilů, světlíky z umělohmotných profilů, zárubně dřevěné a z umělohmotných profilů, skleněné stěny s rámem ze dřeva nebo umělohmotných profilů, zábradlí a ploty ze dřeva a umělohmotných profilů, reklamní plochy z umělohmotných profilů; (35) zprostředkování obchodu v oborech uvedených výrobků; (37) práce zemní, usazovací, upevňovací, montážní, služby sklenářské, práce seřizovací a začišťovací, opravárenské práce, zejména v uvedených oborech výrob-

ků, montáže stavebních kování a spojovacích prvků; (40) práce truhlářské, výroba oken, dveří, zárubní, světlíků, prosklených stěn, výroba zábradlí, plotů a reklamních ploch, zejména z umělohmotných profilů.

- (590) Barevná
(730) **OKINplus, spol. s r.o.**, Kunderatická 4596, Chomutov, Česká republika

(210) **O 139718**

- (220) 4.2.1999
(320) 4.2.1999
(511) 7, 8, 9, 11, 21
(540)

elprum

- (510) (7) elektromotory, elektrické rozprašovače nátěrů, stříkácí pistole, elektrické svářečské stroje, přístroje na řezání a svařování kovů autogenem, sekací stroje na trávu, elektrické stříhací stroje na keře, zahradní čerpadla, příslušenství a adaptéry pro malotraktory, líhně, maznice, přístroje a nástroje elektromechanické pro kuchyňské účely, zejména strojky na loupání, krouhání a drcení zeleniny, mletí masa, mixéry, mačkadla a lisy na ovoce, šlehače, hnětače, roboty, elektrické strojky na vaření vajec, elektrické mlýnky na kávu, elektrické nože a kráječe chleba, elektrické přístroje na sušení a zavařování ovoce, přístroje k výrobě šumivých nápojů, na vyplachování a uzavírání lahví, na stáčení piva, přístroje pro přípravu jídel a nápojů, pračky, sušičky a ždímačky na prádlo, sušičky a myčky nádobí; (8) nářadí a přístroje s ručním pohonem, elektrické holicí přístroje, holicí čepelky, břitvy, strojky na stříhání vlasů, srsti a vlny, přístroje pro kadeření a trvalou ondulaci vlasů, veškeré nožičkové výrobky, ruční a ručně ovládané nástroje řezné, brusné, na vystřihování, k broušení, k ostření, kovové náčiní pro manikúru a pedikúru, ruční nástroje zemědělské a zahradnické jako kosy, motyky, rýče, srpy, vidle, strojky na mletí masa, sekáčky na maso, ruční nástroje na stříhání trávníku; (9) přístroje pro záznam, zesilování, reprodukci a přenos zvuku nebo obrazu, zejména rádiové přístroje, radiomagnetofony, hifi věže, tunery, magnetofony, kazetové stereofonní přehrávací přístroje, walkmany, přehrávače kompaktních desek, gramofony, mikrofony, reproduktory, sluchátka, zesilovače, telefonní záznamníky, telefonní přístroje s telefonním záznamníkem, faxové přístroje, kapesní databanky, kalkulační přístroje, počítače, televizní přístroje, videorekordéry, antény televizní, rádiové a satelitní, magnetofonové pásky, videokazety, kompaktní disky, desky na přehrávání do gramofonů, fotografické, kinematografické a optické přístroje včetně zvětšovacích přístrojů, fotoblesky, promítací přístroje, vážicí přístroje a váhy, měřicí přístroje, signalizační přístroje, signalizační dohlížecí přístroje, zejména termostaty, hlídače mrazu, elektrické žehličky, elektrické pájky, elektrické svařovací přístroje a elektrody k nim, elektrické tepelné přístroje k ondulování vlasů, teplovzdušné kartáče pro úpravu vlasů, barometry, vysavače prachu, elektrické leštičky parket, elektrické příruční mandly, elektroinstalační materiál, zejména elektrické vodiče a kabely, rozvodné desky a skříně, zásuvky, zástrčky, odbočovací krabice, vypínače, přepínače, jističe, relé, transformátory, monočlánky

všech druhů, polovodičové výrobky, brýle všech druhů, teploměry, elektrické přístroje a zařízení jako elektricky vytápěné podušky a ohříváče nohou, elektrické zapalovače, elektrické vařiče, kotlíky na vaření, prodejní automaty na zboží, vybavení pro zpracování informací pro počítač, zapisovací pokladny a počítačové stroje včetně kancelářských a děrovacích strojů, výpočetní technika všeho druhu jako počítače, tiskárny, zobrazovací terminály, klávesnice včetně jejich příslušenství; (11) osvětlovací zařízení a osvětlovací tělesa pro domácnost a pro potřeby kancelářské, zejména lustry, lampy, svítidla a žárovky všech druhů, přístroje a zařízení k vaření, pečení, grilování a fritování jako elektrické vařiče a trouby, mikrovlnné trouby, grily a kontaktní grily, rošty, rožně, pícky na přípravu pizzy, přístroje k pečení bez tuku, opékače topinek, automaty na vafle, elektrické vařiče vody, elektrické přístroje pro desinfekci a ohřívání kojeneckých lahví, elektrické přístroje pro ohřívání jídla, ponorné vařiče, piezoelektrické zapalovače, elektrické kávovary, zařízení pro vytápění, zejména přítopná tělesa, elektrické olejové radiátory, ohříváče vzduchu, zařízení na chlazení, zejména chladničky, kombinované chladničky s mrazničkami, mrazničky a mrazící boxy, stroje na přípravu zmrzliny, elektrické ventilátory, okenní ventilátory, elektrické odsavače prachu, filtry pro pitnou vodu, filtry na čištění vzduchu, elektrická vodní čerpadla pro domácnost, veškerá zařízení koupelen včetně směšovací baterií, ohříváčů vody, průtokových ohříváčů vody, umyvadla, klosety včetně jejich příslušenství, přístroje na sušení rukou, na sušení ovoce a zeleniny, na sušení vlasů, horská slunce, klimatizační zařízení nebo zařízení na úpravu vzduchu, elektrické zvlhčovače vzduchu, zařízení pro rozvod vody, zařízení pro výrobu páry, speciální pouzdra pro topná zařízení; (21) drobné nářadí a přenosné nádoby k domácím a kuchyňským účelům jako kuchyňské nádobí varné, nevarné, k pečení plechové, smaltované, litinové, teflonové, vědra a jiné výrobky pro kuchyňské účely z plastických nebo jiných hmot, žehlicí prkna a rukávničky, izolační nádoby a láhve, láhve na výrobu sifonu, kempovací nádobí, ruční strojky na mletí, sekání, lisování, šlehání vajec nebo smetany, hřebeny a mycí houby, mycí a toaletní potřeby, kartáčnické výrobky s výjimkou štětců, pomůcky k úklidu, čisticí látky, drátěnky včetně drátének z plastických hmot, zboží skleněné, včetně z křišťálového skla, zboží porcelánové, keramické a kameninové, zařazené ve třídě 21 včetně keramických miniatur.

- (730) **Josef Trubák**, Legionářská 1265, Kuřim, Česká republika
(740) Ing. Jandová Marie, Nerudova 1095, Kuřim

(210) **O 139721**

- (220) 4.2.1999
(320) 4.2.1999
(511) 9, 17, 37
(540)



- (510) (9) rozvaděče nízkého napětí, rozvaděče elektrického proudu, veškerý elektromateriál k výrobě rozvaděčů nízkého napětí, veškeré elektrické vodiče,

elektrické rozvodné desky, elektrické dráty; (17) elektrický izolační materiál, elektrické izolátory; (37) montáž, servis, oprava a údržba rozvaděčů nízkého napětí a elektrického proudu, elektroinstalace, revize elektrických zařízení.

- (730) **Spálovský, a.s.**, Havlíčkova 664/29, Kroměříž, Česká republika
 (740) Ing. Jaromír Příkryl, Patentová a známková kancelář, Včelín 1161, Hulín

(210) **O 139723**

- (220) 4.2.1999
 (320) 4.2.1999
 (511) 7, 9, 16
 (540)



- (510) (7) etiketovací stroje, etiketovačky strojní, dávkovací stroje na lepicí pásy; (9) etikety elektronické pro zboží; (16) nálepky (lepicí pásy) pro kancelářské použití nebo pro domácnost, etikety kromě textilních, přístroje na ruční etiketování, etiketovací přístroje ruční.
 (730) **S & K GROUP, spol. s.r.o.**, Gorkého 1, Brno, Česká republika
 (740) Kořistka Martin, Karpatská 3, p.o.box 8, Brno 25

(210) **O 139725**

- (220) 4.2.1999
 (320) 4.2.1999
 (511) 24, 25, 35, 40, 42
 (540)



- (510) (24) tkaniny a textilie pro výrobu oděvů a kusového textilu, bytového textilu, ložního prádla, ručníky, utěrky, povlečení, prostěradla, přehozy, potahy, závěsy, záclony, předložky, ubrusy, kapesníky, šatovky; (25) pánské, dámské, dětské prádlo, pánské, dámské, dětské oděvy a textilní výrobky všeho druhu, ponožky, punčochové zboží, silonové punčocháče a veškeré silonové výrobky, slipy, trenýrky, boxeršortky, spodky, kalhotky, kalhotky s nohavičkou, stahovací kalhotky, podprsenky, lambády, korzety, živůtky, podvazky, erotické prádlo, noční oblečení, nátělníky, spodní košilky, bavlněná trika, elastické kalhoty, tepláky, teplákové soupravy, mikiny, roláky, svetry, sportovní oblečení, elastická trika, halenky, šaty, kostýmy, sukně, body, kombinézy, saka, košile, pilotky, vesty, kabáty, pláštěnky, noční košile, pyžama, overaly, stejnokroje, oblečení pro volný čas, plavky a plážové oblečení, župany, vázanky, motýlky, šály, šátky, klobouky, čepice, čelenky, barety, rukavice, zástěry, obuv všeho druhu, polobotky, domácí, společenská a sportovní obuv, vysoké boty, veškeré druhy džínových oděvů a prádla; (35) organizace a pořádání módních přehlídek; (40) pánské a dámské zakázkové krejčovství, šití, vyšívání, výroba textilních výrobků, oděvů a

oděvních doplňků; (42) provozování módního salonu.

- (730) **NAX, s.r.o.**, Lipová 33, Brno, Česká republika
 (740) Ing. Soukup Petr, Patentová kancelář, Švédská 3, Olomouc

(210) **O 139831**

- (220) 4.2.1999
 (320) 4.2.1999
 (511) 3, 5, 35, 36, 42
 (540)



- (510) (3) kosmetika, vonné oleje, vlasové vody, parfumerie, hygienické potřeby, mýdla; (5) výrobky lékárnické a hygienické; (35) zprostředkování v oblasti obchodu a služeb; (36) pronájem nemovitostí, bytů a nebytových prostor; (42) péče léčebná, hygienická a kosmetická, služby kliniky palstické chirurgie a lékařské estetiky, otorinolaryngologie, ultrazvuková liposukce, laserová terapie, dermatologie, korektivní dermatologie, estetická stomatologie, lékařská kosmetologie, kadeřnictví, manikura, pedikura, prodlužování a zhušťování vlasů, služby salonů krásy.
 (730) **Společnost estetické chirurgie, s.r.o.**, Na Příkopě 17, Praha 1, Česká republika
 (740) Ing. Forejt Antonín, U Mrázovky 8d, Praha 5

(210) **O 139837**

- (220) 5.2.1999
 (320) 5.2.1999
 (511) 9, 16
 (540)



- (510) (9) systémy a zařízení pro bezdrátové ovládání elektrických spotřebičů a jejich komponenty, například vysílače, přijímače a spínače; (16) tiskoviny, například manuály a technická dokumentace, propagační materiály, návody.
 (730) **ENIKA, spol. s.r.o.**, Nádražní 609, Nová Paka, Česká republika
 (740) Ing. Reichel Pavel, Lopatecká 14, Praha 4

(210) **O 139848**

- (220) 5.2.1999
 (320) 5.2.1999
 (511) 6, 17, 20
 (540)

HORIZONT

- (510) (6) reklamní zařízení z kovu; (17) samolepicí fólie; (20) reklamní zařízení z plastu a laminátu.
 (730) **Ing.arch. Kadlec Juraj**, Horská 42, Brno, Česká republika
 (740) Ing. Musil Dobroslav, Cejl 97, Brno

(210) **O 139865**

(220) 5.2.1999

(320) 15.1.1999

(511) 9, 41, 42

(540) **INTEL WEBOUTFITTER**

(510) (9) přístroje a zařízení vědecké, námořní, měřicí a vyměřovací, elektrické, elektronické, fotografické, kinematografické, optické, vážicí, měřicí, signaliizační, kontrolní /řídící/, záchranné a učební, zařízení pro nahrávání, přenos nebo reprodukci zvuku nebo obrazu, magnetické nosiče dat, nahrávací disky, automatické prodejní automaty a mechanismy pro zařízení na mince, hotovostní pokladny, počítačové stroje a zařízení na zpracování dat, počítače, počítačový hardware, počítačové mikroprogramové vybavení, polovodiče, mikroprocesory, integrované obvody, mikropočítače, počítačové čipové sady, počítačové základní desky a přídatné desky, desky pro počítačovou grafiku, hardware pro výstavbu sítí, počítačové síťové adaptéry, spínače, směrovací programy, středovky a zdířky, počítačová periferní zařízení a elektronická zařízení pro užití s počítači, klávesnice, kulové ovládače, zařízení počítačových myší, počítačová vstupní zařízení, monitory, videozařízení, videodesky s plošnými obvody, výrobky videosystémů, zařízení a vybavení pro záznam, zpracování, přijímání, reprodukci, přenos, modifikaci, zhušťování, rozkládání, vysílání, setřídování a/nebo rozšiřování zvuku, videoobrazu, grafiky a dat, algoritmy pro zhušťování a rozkládání dat, zařízení na testování a kalibraci počítačových komponentů, vrchní řídicí a nastavovací jednotky, počítačové programové pro řízení sítí, počítačové obslužné programy, počítačový operační systémový software, počítačové programy pro záznam, zpracování, příjem, reprodukci, přenos, modifikaci, zhušťování, rozkládání, vysílání, setřídování a třídění a/nebo rozšiřování zvuku, videa, obrazu, grafiky a dat, počítačové programy pro vytváření webových stránek, počítačové programy pro přístup a k užívání internetu, telekomunikační zařízení a přístroje, zařízení a vybavení pro užití při videokonferencích, telekonferencích, výměně a úpravě dokumentů, kamery, sluchátka s mikrofonem, části, příslušenství a testovací zařízení pro shora uvedené zboží; (41) vzdělávací a zábavné služby přes globální počítačové sítě včetně internetu a obdobné služby; (42) internetové konzultační služby, zejména zajišťování přístupu ke globálním počítačovým sítím pro interaktivní použití a podobné služby.

(730) **Intel Corporation a Delaware Corporation**, 2200 Mission College Boulevard, Santa Clara, Spojené státy americké, California

(740) JUDr. Matějka Jan, Čermák, Hořejš, Vrba - advokátní a patentová kancelář, Národní 32, Praha 1

(210) **O 139866**

(220) 5.2.1999

(320) 15.1.1999

(511) 9, 41, 42

(540) **WEBOUTFITTER**

(510) (9) přístroje a zařízení vědecké, námořní, měřicí a vyměřovací, elektrické, elektronické, fotografické, kinematografické, optické, vážicí, měřicí, signaliizační, kontrolní /řídící/, záchranné a učební, zařízení pro nahrávání, přenos nebo reprodukci zvuku nebo obrazu, magnetické nosiče dat, nahrávací disky, automatické prodejní automaty a mechanismy pro zařízení na mince, hotovostní pokladny, počítačové stroje a zařízení na zpracování dat, počítače, počítačový hardware, počítačové mikroprogramové vybavení, polovodiče, mikroprocesory, integrované obvody, mikropočítače, počítačové čipové sady, počítačové základní desky a přídatné desky, desky pro počítačovou grafiku, hardware pro výstavbu sítí, počítačové síťové adaptéry, spínače, směrovací programy, středovky a zdířky, počítačová periferní zařízení a elektronická zařízení pro užití s počítači, klávesnice, kulové ovládače, zařízení počítačových myší, počítačová vstupní zařízení, monitory, videozařízení, videodesky s plošnými obvody, výrobky videosystémů, zařízení a vybavení pro záznam, zpracování, přijímání, reprodukci, přenos, modifikaci, zhušťování, rozkládání, vysílání, setřídování a/nebo rozšiřování zvuku, videa, obrazu, grafiky a dat, algoritmy pro zhušťování a rozkládání dat, zařízení na testování a kalibraci počítačových komponentů, vrchní řídicí a nastavovací jednotky, počítačové programové pro řízení sítí, počítačové obslužné programy, počítačový operační systémový software, počítačové programy pro záznam, zpracování, příjem, reprodukci, přenos, modifikaci, zhušťování, rozkládání, vysílání, setřídování a třídění a/nebo rozšiřování zvuku, videa, obrazu, grafiky a dat, počítačové programy pro vytváření webových stránek, počítačové programy pro přístup a k užívání internetu, telekomunikační zařízení a přístroje, zařízení a vybavení pro užití při videokonferencích, telekonferencích, výměně a úpravě dokumentů, kamery, sluchátka s mikrofonem, části, příslušenství a testovací zařízení pro shora uvedené zboží; (41) vzdělávací a zábavné služby přes globální počítačové sítě včetně internetu a obdobné služby; (42) internetové konzultační služby, zejména zajišťování přístupu ke globálním počítačovým sítím pro interaktivní použití a podobné služby.

vení, polovodiče, mikroprocesory, integrované obvody, mikropočítače, počítačové čipové sady, počítačové základní desky a přídatné desky, desky pro počítačovou grafiku, hardware pro výstavbu sítí, počítačové síťové adaptéry, spínače, směrovací programy, středovky a zdířky, počítačová periferní zařízení a elektronická zařízení pro užití s počítači, klávesnice, kulové ovládače, zařízení počítačových myší, počítačová vstupní zařízení, monitory, videozařízení, videodesky s plošnými obvody, výrobky videosystémů, zařízení a vybavení pro záznam, zpracování, přijímání, reprodukci, přenos, modifikaci, zhušťování, rozkládání, vysílání, setřídování a/nebo rozšiřování zvuku, videoobrazu, grafiky a dat, algoritmy pro zhušťování a rozkládání dat, zařízení na testování a kalibraci počítačových komponentů, vrchní řídicí a nastavovací jednotky, počítačové programové pro řízení sítí, počítačové obslužné programy, počítačový operační systémový software, počítačové programy pro záznam, zpracování, příjem, reprodukci, přenos, modifikaci, zhušťování, rozkládání, vysílání, setřídování a třídění a/nebo rozšiřování zvuku, videa, obrazu, grafiky a dat, počítačové programy pro vytváření webových stránek, počítačové programy pro přístup a k užívání internetu, telekomunikační zařízení a přístroje, zařízení a vybavení pro užití při videokonferencích, telekonferencích, výměně a úpravě dokumentů, kamery, sluchátka s mikrofonem, části, příslušenství a testovací zařízení pro shora uvedené zboží; (41) vzdělávací a zábavné služby přes globální počítačové sítě včetně internetu a obdobné služby; (42) internetové konzultační služby, zejména zajišťování přístupu ke globálním počítačovým sítím pro interaktivní použití a podobné služby.

(730) **Intel Corporation a Delaware Corporation**, 2200 Mission College Boulevard, Santa Clara, Spojené státy americké, California

(740) JUDr. Matějka Jan, Čermák, Hořejš, Vrba - advokátní a patentová kancelář, Národní 32, Praha 1

(210) **O 139871**

(220) 5.2.1999

(320) 5.2.1999

(511) 25

(540)

VANGUARD

(510) (25) oděvy, obuv, kloboučnické zboží (vyjma speciálních oděvů a bot).

(730) **Ing. Domanský Radek**, Pardubická 739, Zruč nad Sázavou, Česká republika

(740) Ing. Král Jiří, patentový zástupce, Štěpánská 45, Praha 1

(210) **O 139877**

(220) 5.2.1999

(320) 5.2.1999

(511) 35, 38, 39

(540)



(510) (35) zprostředkovatelská činnost v oblasti obchodu, zejména prostřednictvím elektronických médií; (38) nabídkové a telekomunikační služby pomocí Internetu; (39) zásilková služba zejména objednávaní poštou a dodávky zákazníkům, skladování, balení a expedice zboží.

(590) Barevná

(730) **YELLOW & BLUE s.r.o.**, Václavské nám. 66,
Praha 1, Česká republika

(210) **O 139878**

(220) 5.2.1999

(320) 5.2.1999

(511) 21, 32

(540)

PRAŽSKÝ GROŠ

(510) (21) skleněné, porcelánové a kameninové zboží zařazené do třídy 21; (32) pivo, nealkoholické nápoje všeho druhu.

(730) **B-KONTAKT, komanditní společnost**, Nedvěžská 2229/14, Praha 10, Česká republika

(210) **O 139879**

(220) 5.2.1999

(320) 5.2.1999

(511) 7, 11, 19, 37

(540)



(510) (7) bazénová technika jako např. čerpadla; (11) filtrační zařízení a další zařízení pro úpravu vody, zařízení topná, osvětlovací, větrací, čerčící, klimati-zační, zařízení pro rozvod páry, sanitární technika všeho druhu; (19) bazény nekovové nepřenosné, dlažby, obklady; (37) montáž, servis a opravy bazénů a bazénové techniky všeho druhu.

(730) **Ing. Pejša Rudolf**, Neklanova 16, Praha 2, Česká republika

(210) **O 139880**

(220) 8.2.1999

(320) 8.2.1999

(511) 19, 37

(540)



(510) (37) stavebnictví; (19) nekovový stavební materiál.

(730) **Sanace a vysoušení staveb s.r.o.**, A. Sovy 1, Opava, Česká republika

(210) **O 139881**

(220) 8.2.1999

(320) 8.2.1999

(511) 9, 16, 35

(540)



(510) (9) nosiče zvuku nebo obrazu; (16) tiskoviny, brožury, knihy, časopisy a periodika, fotografie, plakáty a obrazy; (35) propagační, reklamní a inzertní činnost,

propagace a reklama v oblasti auto a moto, včetně poskytování reklamy a informací na internetu.

(590) Barevná

(730) **Malhocký Jaroslav**, Foerstrova 43, Olomouc, Česká republika

(740) RNDr. Halaxová Zdeňka, TETRAPAT, tř. Svobody 22, Olomouc

(210) **O 139888**

(220) 8.2.1999

(320) 8.2.1999

(511) 32

(540)



(510) (32) pivo, nealkoholické nápoje.

(730) **Jihočeské pivovary, a.s.**, Karoliny Světlé 4, České Budějovice, Česká republika

(740) JUDr. Švorčík Otakar, Společná advokátní kancelář Všečeka a partneři, Hálkova 2, Praha 2

(210) **O 139889**

(220) 8.2.1999

(320) 8.2.1999

(511) 32

(540)



(510) (32) pivo, nealkoholické nápoje.

(730) **Jihočeské pivovary, a.s.**, Karoliny Světlé 4, České Budějovice, Česká republika

(740) JUDr. Švorčík Otakar, Společná advokátní kancelář Všečeka a partneři, Hálkova 2, Praha 2

(210) **O 139890**

(220) 8.2.1999

(320) 8.2.1999

(511) 32

(540)



- (510) (32) pivo, nealkoholické nápoje.
 (590) Barevná
 (730) **Jihočeské pivovary, a.s.**, Karoliny Světlé 4, České Budějovice, Česká republika
 (740) JUDr. Švorčík Otakar, Společná advokátní kancelář Všečetka a partneři, Hálkova 2, Praha 2

O 139907

- (210) 9.2.1999
 (320) 9.2.1999
 (511) 6, 7, 9, 35, 37
 (540)



- (510) (6) zámečnické výrobky a jiné výrobky z kovu (mimo drahých kovů), zejména součástí pro stavbu strojů s mechanickým pohonem; (7) stroje s mechanickým pohonem, stroje na balení, stroje dávkovací, zejména balicí a dávkovací stroje na sypké materiály i příslušenství a přídavná zařízení k těmto strojům; (9) váhy pro dávkování, elektronické dávkovací váhy i jejich součástí a příslušenství, řídicí elektronika pro dávkovací a balicí stroje i váhy; (35) informace obchodní, zprostředkování informací, tvorba informačních databází a databázových systémů, jejich správa a poskytování informací z nich, ekonomické a organizační poradenství, zprostředkování obchodních záležitostí pro strojírenskou výrobu; (37) instalace, opravy a servis elektrických strojů a přístrojů, instalace, opravy a servis balicích strojů a jejich příslušenství.
 (730) **APPEC BRNO, spol. s.r.o.**, Družstevní 24, Ořechov, Česká republika
 (740) Kořistka Martin, Karpatská 3, p.o.box 8, Brno 25

O 139908

- (210) 9.2.1999
 (320) 9.2.1999
 (511) 6, 7, 9, 35, 37
 (540)

ASTRAL WORK

- (510) (6) zámečnické výrobky a jiné výrobky z kovu (mimo drahých kovů), zejména součástí pro stavbu strojů s mechanickým pohonem; (7) stroje s mechanickým pohonem, stroje na balení, stroje dávkovací, zejména balicí a dávkovací stroje na sypké materiály i příslušenství a přídavná zařízení k těmto strojům; (9) váhy pro dávkování, elektronické dávkovací váhy i jejich součástí a příslušenství, řídicí elektronika pro dávkovací a balicí stroje i váhy; (35) informace obchodní, zprostředkování informací, tvorba informačních databází a databázových systémů, jejich správa a poskytování informací z nich, ekonomické a organizační poradenství, zprostředkování obchodních záležitostí pro strojírenskou výrobu; (37) instalace, opravy a servis elektrických strojů a přístrojů, instalace, opravy a servis balicích strojů a jejich příslušenství.
 (730) **APPEC BRNO, spol. s.r.o.**, Družstevní 24, Ořechov, Česká republika
 (740) Kořistka Martin, Karpatská 3, p.o.box 8, Brno 25

O 139914

- (210) 9.2.1999
 (320) 9.2.1999
 (511) 9, 14, 25, 28, 35, 36, 37, 42
 (540)



- (510) (9) přístroje pro zpracování informací a počítače, elektrické příslušenství a periferie pro počítače; (14) klenoty, hodiny, hodinky, bižuterie; (25) oděvy, obuv, kloboučnické zboží; (28) hry, hračky, potřeby pro gymnastiku a sport; (35) propagační činnost, reklama, pomoc při řízení obchodní činnosti, obchodní administrativa, kancelářské práce; (36) služby nemovitostní a realitní; (37) stavebnictví - výstavba, projektování, inženýring budov, silnic, mostů, přehrad; (42) programování pro počítače, poskytování software.
 (730) **INTEREST KY, spol. s.r.o.**, Kolmá 46/788, Karlovy Vary, Česká republika

O 139925

- (210) 9.2.1999
 (320) 9.2.1999
 (511) 7, 9, 42
 (540)



- (510) (7) obráběcí stroje a jejich součástí, brusky, brusky pro zhotovování šroubových vrtáků, strojně poháněné závitorezné nástroje, číslíkové řízené orovnávací zařízení se třemi číslíkovými osami a jedním poháněným nebo nepohyblivým orovnávacím prvkem k orovnávání brusných kotoučů a jeho součástí, stroje na opracování obrobků a jejich součástí, stroje na třískové obrábění, zejména soustruhy; (9) programy na zpracování údajů a programové systémy sestávající z programů na zpracování údajů pro řízení kovoobráběcích strojů; (42) pořizování programů pro řízení kovoobráběcích strojů.
 (730) **Erwin Junker Maschinenfabrik GmbH**, Junkerstr. 2, Nordrach, Německo
 (740) JUDr. Traplová Jarmila, Advokátní a patentová kancelář Traplová, Hakr, Kubát, Přístavní 24, Praha 7

O 139926

- (210) 9.2.1999
 (320) 9.2.1999
 (511) 7, 9, 42
 (540)



- (510) (7) obráběcí stroje a jejich součástí, brusky, brusky pro zhotovování šroubových vrtáků, strojně poháněné závitorezné nástroje, číslíkové řízené orovná-

vací zařízení se třemi číslicovými osami a jedním poháněným nebo nepohyblivým orovnávacím prvkem k orovnávaní brusných kotoučů a jeho součástí, stroje na opracování obrobků a jejich součástí, stroje na třískové obrábění, zejména soustruhy; (9) programy na zpracování údajů a programové systémy sestávající z programů na zpracování údajů pro řízení kovoobráběcích strojů; (42) pořizování programů pro řízení kovoobráběcích strojů.

- (730) **Erwin Junker Maschinenfabrik GmbH**, Junkerstr. 2, Nordrach, Německo
 (740) JUDr. Traplová Jarmila, Advokátní a patentová kancelář Traplová, Hakr, Kubát, Přístavní 24, Praha 7

(210) **O 139930**

- (220) 10.2.1999
 (320) 10.2.1999
 (511) 20, 37, 42
 (540)

ARETÉ

- (510) (20) nábytek; (37) montáž a realizace interiérů; (42) technické návrhy interiérů.
 (730) **Ing. Holub Karel**, Sadová 59, Černošice I, Česká republika

(210) **O 139951**

- (220) 10.2.1999
 (320) 10.2.1999
 (511) 30, 32, 33
 (540)

Radimův pramen

- (510) (30) čaj, čajové výtažky, káva a kávové výtažky, kakao, čokoláda, nápoje z kávy, kakaa nebo čokolády, cukrovinky, bonbony, žvýkačky, pudinky, zmrzliny a přípravky pro výrobu zmrzlin; (32) piva, lehká piva a ležáky, nealkoholické nápoje všeho druhu včetně šumivých a energetických nápojů, limonády, stolní a minerální vody, ovocené šťávy a nápoje z ovocných šťáv, nápoje v práškové formě, sirupy a jiné přípravky k přípravě nápojů; (33) alkoholické nápoje jako jsou např. vína, aperitivy a lihoviny všeho druhu, likéry včetně žaludečních likérů, destiláty včetně ovocných destilátů, alkoholické esence a extrakty.
 (730) **PhDr. Richard Knot**, Neustupného 1831/24, Praha 5 - Stodůlky, Česká republika
 (740) Červenka Josef, Mgr., ČERVENKA, KLEINTOVÁ, TURKOVÁ Patentová, známková a advokátní kancelář, Husinecká 11a, Praha 3

(210) **O 139960**

- (220) 10.2.1999

(320) 10.2.1999

(511) 30

(540)

JULIETTA

- (510) (30) káva, čaj, kakao, cukr, čokoláda, rýže, tapioka, kávové náhražky, mouka a obilné výrobky určené k lidské výživě, nápoje z kávy, kakaa, čokolády, chléb, suchary, sušenky, jemné pečivo, cukrovinky, sušenky, tyčinky, oplatky, korpusy na dorty, trvanlivé a polotrvanlivé pečivo, med, sirup melasový, droždí, sůl, hořčice, omáčky k dochucení, koření, led pro osvěžení.
 (730) **Pečivárne Lipt. Hrádok s.r.o.**, Lipt. Porúbka 347, Liptovský Hrádok, Slovenská republika
 (740) Ing. Chludina Jiří, UNIPATENT, J.Masaryka 43-47, Praha 2-Vinohrady

(210) **O 139988**

- (220) 11.2.1999
 (320) 11.2.1999
 (511) 11
 (540)

VKLux

- (510) (11) svítidla a osvětlovací zařízení.
 (730) **VKL s.r.o.**, Černovická 13, Brno, Česká republika
 (740) Ing. Malůšek Jiří, Mendlovo nám. 1a, Brno

(210) **O 140008**

- (220) 11.2.1999
 (320) 11.2.1999
 (511) 16, 21, 28
 (540)

FOREVER FRIENDS

- (510) (16) přání, pohlednice, dopisnice, pozvánky, oznámení, dárkové tašky a balicí papír na dárky, hedvábný papír, ozdobné stuhy a dárkové balíčky, alba na fotografie, knihy na nalepování výstřížků, diáře, návěstevní knihy (knihy hostů), kalendář, papírenské zboží, zvláště dopisní papíry a obálky, záznamníky, vazače, sponky a drátky pro sešívání, záložky do knih, papírové ubrousky, tužky a pera, ořezávátka, gumy, pravítka, pouzdra na tužky a pera, ořezávátka na tužky, dispensery pro kancelářská lepidla a lepidla pro domácnost, tabule, papírové ozdoby na party, papírové vlaječky a praporky; (21) džbánky, hrníčky, talíře, talířky, šálky a porcelánové figurky, broušené sklo, kamenina, sklo, porcelán a terakota, přenosné nádoby na jídlo, papírové nádobí; (28) plyšové hračky a zvířátka, skládky, puzzle, panenky, loutky, vánoční ozdoby, hry a hračky.
 (730) **HALLMARK CARDS UK, A Limited Company incorporated in the United Kingdom**, Hallmark House, Station Road, HENLEY-ON-THAMES, Velká Británie
 (740) JUDr. Zelený Pavel, Společná advokátní kancelář Všeťečka a partneři, Hálkova 2, Praha 2

(210) **O 140039**

- (220) 11.2.1999
 (320) 11.2.1999
 (511) 3, 8, 9, 12, 14, 16, 17, 18, 21, 24, 25, 28, 35, 41

(540)



- (510) (3) kosmetické a voňavkářské přípravky všeho druhu, mýdla; (8) ruční nářadí a nástroje; (9) přístroje a nástroje fotografické a kinematografické, přístroje a nástroje pro záznam, přenos a reprodukci zvuku a obrazu, software, nosiče zvuku a obrazu všeho druhu, diskety; (12) vozidla a dopravní prostředky pozemní; (14) šperky, drahokamy, drahé kameny, bižuterie, hodinářské výrobky a jiná chronometrická zařízení; (16) papír a výrobky z papíru, tiskoviny, časopisy, periodika, knihy, výrobky knihařské, fotografie, papírnické zboží kancelářské, hrací karty, obalové materiály i z plastických hmot, kancelářské výrobky z papíru, spadající do tř. 16; (17) folie a desky z plastických hmot; (18) kůže a její náhražky, kabely, brašny, kufry, pásy; (21) zboží skleněné, výrobky z porcelánu a kameniny zařazené do tř. 21; (24) tkaniny stolní jako ubrusy a prostírání; (25) oděvy, obuv, kloboučnické zboží; (28) hry, hračky, sportovní výrobky obsažené ve tř. 28, ozdoby na vánoční stromky; (34) tabákové výrobky, kuřácké potřeby, zapalovače, zápalky; (35) reklamní činnost, poradenská činnost v oblasti obchodu, poskytování inzertních služeb, pořádání výstav a veletrhů; (41) činnost vydavatelská a nakladatelská.
- (730) **AGENTURA TRIUMF spol. s.r.o.**, Na Primaskou 31, Praha 10, Česká republika
- (740) JUDr. Růžička Michal, CSc., Rott, Růžička a Guttman, patentová, známková a právní kancelář, Nad Štolou 12, Praha 7

(210) **O 140073**

(220) 12.2.1999

(320) 12.2.1999

(511) 36

(540)

E-LOAN

- (510) (36) pojištění, finanční, peněžní, nemovitostní, hypotekární bankovníctví, zejména bankovní služby zajišťované hypotékou, zprostředkování hypoték a hypotekární půjčky poskytované prostřednictvím elektronických komunikačních sítí.
- (730) **E-Loan, Inc.**, 5875 Arnold Road, Suite 100, Dublin, Spojené státy americké, California
- (740) JUDr. Karel Čermák, advokát, Národní třída 32, Praha 1

(210) **O 140074**

(220) 12.2.1999

(320) 12.2.1999

(511) 3

(540)

OIL OF OLAY

- (510) (3) mýdla, parfumerie, éterické oleje, kosmetika, vlasové vody, přípravky pro čištění, péči a zkrášlování pleti, pokožky hlavy a vlasů.
- (730) **The Procter & Gamble Company**, One Procter & Gamble Plaza, Cincinnati, Spojené státy americké, Ohio

- (740) JUDr. Karel Čermák, advokát, Národní třída 32, Praha 1

(210) **O 140089**

(220) 15.2.1999

(320) 15.2.1999

(511) 16, 35, 41

1000 mil československých

- (510) (16) tiskoviny; (35) reklamní činnost; (41) vydavatelství periodických a neperiodických tiskovin, organizování soutěží motorových vozidel.
- (730) **Miroslav Gomola - AGM**, Tilhonova 18, Brno, Česká republika
- (740) Ing. Musil Dobroslov, Cejl 97, Brno

(210) **O 140139**

(220) 16.2.1999

(320) 16.2.1999

(511) 16, 32, 33

(540)



- (510) (16) tiskoviny; (32) nealkoholické nápoje s výjimkou piva; (33) alkoholické nápoje.
- (730) **Léčivé vody a.s.**, Martinovská 176, Ostrava - Martinov, Česká republika
- (740) JUDr. Rott Vladimír, Rott, Růžička a Guttman, patentová, známková a právní kancelář, Nad Štolou 12, Praha 7

(210) **O 140170**

(220) 17.2.1999

(320) 25.8.1998

(511) 29, 30, 32

(540)



- (510) (29) maso, ryby, drůbež a zvěřina, mořské ryby a korýši, ovoce a zelenina, vše konzervované, sušené, vařené nebo zpracované, produkty zhotovené z uvedených výrobků, mléčné výrobky, chlazené dezerty, mražené jogurty, mléčné nápoje, ochucené mléčné nápoje, mléčné nápoje ochucené čokoládou, nápoje vyrobené z mléčných produktů, polévky, sladké pomazánky, pikantní pomazánky, saláty, náplně, zákusky a přesnídávky, zhotovená jídla a složky jídel, proteinové substance, omáčky a krémy; (30) rýže, těstoviny, obiloviny a obilné produkty, čaj, káva, kakao, čokoláda na pití, kávové výtažky, kávové extrakty, směsi kávy a cikorky, cikorka a směsi cikorky, vše jako náhražky kávy, cukrovinky bez léčebných účinků, sladké pečivo, dorty, sušenky, suchary, zmrzlina, zmrzlinové krémy, zmrzlinové

výrobky, mražené cukrovinky, chlazené dezerty, šlehané mražené pěny, šerbety, chléb, pečivo, náplně v rámci této třídy, sladké pomazánky, pikantní pomazánky, zákusky a přesnídávky, zhotovená jídla a složky jídel spadající do této třídy, čokoláda, pizza, korpusy na pizzy, omáčky (nemasové) a náplně na pizzy spadající do této třídy, omáčky na těstoviny a rýži spadající do této třídy, salátové zálivky, majonézy, omáčky, krémy, vše zahrnuté ve třídě 30; (32) piva, minerální vody, šumivé nápoje a jiné nealkoholické nápoje, ovocné nápoje, džusy a ovocné šťávy, sirupy a jiné přípravky k zhotovování nápojů, vše zahrnuté ve třídě 32.

- (730) **Mars, Incorporated**, 6885 Elm Street, Mc Lean, Spojené státy americké, Virginia
 (740) Mgr. Petra de Brantes, **KOREJZOVÁ & SPOL.** Advokátní a patentová kancelář, Spálená 29, Praha 1

(210) **O 140186**

- (220) 18.2.1999
 (320) 18.2.1999
 (511) 11, 37, 42
 (540)



- (510) (11) klimatizační zařízení, zařízení na filtrování vzduchu, klimatizační filtry, ionizátory na čištění vzduchu, odsávací zařízení, nádrže expanzní pro ústřední topení, kamna, výhřevné kotle, plynové bojler, plynové hořáky, plynové generátory, plynové potrubí, přístroje na chlazení vzduchu, radiátory, regulátory pro vodní nebo plynové zařízení a potrubí, roury (komínové), trouby, ventilátory, větrací zařízení, vytápěcí tělesa, vzduchové ventily pro parní vytápěcí tělesa, zařízení k vytápěcím a teplotním kotlům, chladicí přístroje, nástroje, zařízení a stroje; (37) instalování a opravy elektrických, elektronických, vzduchotechnických a chladících strojů, přístrojů a zařízení, montáž a opravy topných zařízení, klempřství a instalatérství, stavební informace a dozor; (42) projektová činnost, studie technických projektů, stavební projekce.

- (730) **ACARE, s.r.o.**, Hilleho 5, Brno, Česká republika
 (740) Ing. Ihmová Markéta, A.Holas & partner patentová a známková kancelář, Křížová 4, Brno

(210) **O 140211**

- (220) 18.2.1999
 (320) 18.2.1999
 (511) 9, 35, 37, 39, 40, 42
 (540) **CELESTICA**

- (510) (9) elektrické a elektronické obvody, elektrické a elektronické obvodové desky, karty, (štitky) a moduly, napájecí systémy a silové konvertorové systémy, montážní celky, montážní podskupiny a součásti, paměťové obvody, paměťové karty (štitky) a paměťové moduly, vyměnitelné vnější elektrické a elektronické desky, karty (štitky) a moduly, PCMCIA karty (štitky), integrované obvody, modemy a desky s neizolovanými plošnými spoji; (35) obstarávání materiálů a řízení řetězových dodávek; (37) služby opravářské a renovační, týkající se všech uvedených elektrických a elektronických systémů, montáží, podmontáží a součástek, montáže; (39) rozvodné a distribuční služby, zejména velkoobchod, přeprava,

odeslání, týkající se elektrických a elektronických systémů, montážních celků, montáží, podmontáží a součástek; (40) zhotovování na zakázku elektrických a elektronických systémů, montážních celků, montáží, podmontáží a součástek; (42) inventarizační kontrola týkající se elektrických a elektronických systémů, montážních celků, montáží, podmontáží a součástek, zhotovování prototypů, vývoj, technické testy, zkoušky spolehlivosti a záruky za výrobky, analýzy poruch, ohodnocování výrobků, výrobních procesů a součástí, poradenské služby týkající se každé výše uvedené oblasti, design.

- (730) **Celestica International Inc.**, 844 Don Mills Road, North York, Ontario, Kanada
 (740) JUDr. Rott Vladimír, Rott, Růžička a Guttman, patentová, známková a právní kancelář, Nad Štolou 12, Praha 7

(210) **O 140212**

- (220) 18.2.1999
 (320) 18.2.1999
 (511) 9, 35, 37, 39, 40, 42
 (540)



- (510) (9) elektrické a elektronické obvody, elektrické a elektronické obvodové desky, karty, (štitky) a moduly, napájecí systémy a silové konvertorové systémy, montážní celky, montážní podskupiny a součásti, paměťové obvody, paměťové karty (štitky) a paměťové moduly, vyměnitelné vnější elektrické a elektronické desky, karty (štitky) a moduly, PCMCIA karty (štitky), integrované obvody, modemy a desky s neizolovanými plošnými spoji; (35) obstarávání materiálů a řízení řetězových dodávek; (37) služby opravářské a renovační, týkající se všech uvedených elektrických a elektronických systémů, montáží, podmontáží a součástek, montáže; (39) rozvodné a distribuční služby, zejména velkoobchod, přeprava, odeslání, týkající se elektrických a elektronických systémů, montážních celků, montáží, podmontáží a součástek; (40) zhotovování na zakázku elektrických a elektronických systémů, montážních celků, montáží, podmontáží a součástek; (42) inventarizační kontrola týkající se elektrických a elektronických systémů, montážních celků, montáží, podmontáží a součástek, zhotovování prototypů, vývoj, technické testy, zkoušky spolehlivosti a záruky za výrobky, analýzy poruch, ohodnocování výrobků, výrobních procesů a součástí, poradenské služby týkající se každé výše uvedené oblasti, design.

- (730) **Celestica International Inc.**, 844 Don Mills Road, North York, Ontario, Kanada
 (740) JUDr. Rott Vladimír, Rott, Růžička a Guttman, patentová, známková a právní kancelář, Nad Štolou 12, Praha 7

(210) **O 140256**

- (220) 19.2.1999
 (320) 19.2.1999
 (511) 35, 36

(540)

Ardum & Partners

(510) (35) finanční a mzdové účetnictví; (36) ekonomické a daňové poradenství včetně finančních analýz, ověřování účetnictví.

(730) **Ing. Václav MUDRA**, Písnická 754, Praha 4, Česká republika

(740) JUDr. Rott Vladimír, Rott, Růžička a Guttman, patentová, známková a právní kancelář, Nad Štolou 12, Praha 7

(210) **O 140258**

(220) 19.2.1999

(320) 19.2.1999

(511) 5

(540)

COMPETE

(510) (5) herbicidy pro použití v zemědělství, zahradnictví a lesnictví, na travnatých a okrasných plochách a pro použití pro domácí a průmyslové účely.

(730) **ROHM AND HAAS COMPANY**, 100 Independence Mall West, Philadelphia, Spojené státy americké, Pennsylvania

(740) JUDr. Rott Vladimír, Rott, Růžička a Guttman, patentová, známková a právní kancelář, Nad Štolou 12, Praha 7

(210) **O 140259**

(220) 19.2.1999

(320) 19.2.1999

(511) 5

(540)

MAC

(510) (5) herbicidy pro použití v zemědělství, zahradnictví a lesnictví, na travnatých a okrasných plochách a pro použití pro domácí a průmyslové účely.

(730) **ROHM AND HAAS COMPANY**, 100 Independence Mall West, Philadelphia, Spojené státy americké, Pennsylvania

(740) JUDr. Rott Vladimír, Rott, Růžička a Guttman, patentová, známková a právní kancelář, Nad Štolou 12, Praha 7

(210) **O 140260**

(220) 19.2.1999

(320) 19.2.1999

(511) 5

(540)

KARATHANE

(510) (5) herbicidy pro použití v zemědělství, zahradnictví a lesnictví, na travnatých a okrasných plochách a pro použití pro domácí a průmyslové účely.

(730) **ROHM AND HAAS COMPANY**, 100 Independence Mall West, Philadelphia, Spojené státy americké, Pennsylvania

(740) JUDr. Rott Vladimír, Rott, Růžička a Guttman, patentová, známková a právní kancelář, Nad Štolou 12, Praha 7

(210) **O 140261**

(220) 19.2.1999

(320) 19.2.1999

(511) 5

(540)

DITHANE M-45

(510) (5) herbicidy pro použití v zemědělství, zahradnictví a lesnictví, na travnatých a okrasných plochách a pro použití pro domácí a průmyslové účely.

(730) **ROHM AND HAAS COMPANY**, 100 Independence Mall West, Philadelphia, Spojené státy americké, Pennsylvania

(740) JUDr. Rott Vladimír, Rott, Růžička a Guttman, patentová, známková a právní kancelář, Nad Štolou 12, Praha 7

(210) **O 140262**

(220) 19.2.1999

(320) 19.2.1999

(511) 5

(540)

SYSTHANE

(510) (5) herbicidy pro použití v zemědělství, zahradnictví a lesnictví, na travnatých a okrasných plochách a pro použití pro domácí a průmyslové účely.

(730) **ROHM AND HAAS COMPANY**, 100 Independence Mall West, Philadelphia, Spojené státy americké, Pennsylvania

(740) JUDr. Rott Vladimír, Rott, Růžička a Guttman, patentová, známková a právní kancelář, Nad Štolou 12, Praha 7

(210) **O 140279**

(220) 22.2.1999

(320) 22.2.1999

(511) 7, 14, 21, 32

(540)

PRAGOLD

(510) (7) zařízení a příslušenství pro výrobu piva zařazené do třídy 7; (14) upomínkové předměty jako např. mince, bižuterie z umělých a plastických hmot, předměty z drahých kovů a jejich slitin; (21) upomínkové předměty zejména skleněné, porcelánové a kameninové zařazené do třídy 21; (32) pivo, nealkoholické nápoje všeho druhu.

(730) **Ing. Vojta Pavel**, Nedvěžská 2229/14, Praha 10, Česká republika(210) **O 140291**

(220) 22.2.1999

(320) 22.2.1999

(511) 6

(540)

Delenz

(510) (6) venkovní pancéřové žaluzie.

(730) **DOLENZ - GOLLNER, s.r.o.**, Lidická 1001, Břeclav, Česká republika

(740) Patentservis Praha a.s., Jívenská 1273/1, Praha 4

(210) **O 140293**

(220) 22.2.1999

(320) 22.2.1999

(511) 39, 42

(540)

CBA

(510) (39) bezpečnostní zajištění přepravy či bezpečnostního doprovodu při přepravě osob, finančních hotovostí, majetku, cenností či cenných zásilek; (42) civilní bezpečnostní agentura, veškerá okamžitá či komplexní dlouhodobá bezpečnostní ochrana a ostraha osob, majetku, stavebních nebo cenných objektů, fyzická ostraha osob a majetku, včetně nasazení psů, služebních psů, ochrana a ostraha na základě bezpečnostního dohledu pomocí videosystémů a zabezpečovací elektronické i požární signalizace, provozování pultů centralizované

ochrany, včetně výjezdů, zajištění bezpečnostní situace při kulturních a sportovních akcích.

- (730) **Mrázek Stanislav**, Revoluční 1279, Vrchlabí, Česká republika
 (740) Ing. Smrčková Marie, Ctiradova 1, Praha 4

(210) **O 140305**

- (220) 23.2.1999
 (320) 23.2.1999
 (511) 16, 31, 32
 (540)



- (510) (16) obaly na ovoce a zeleninu (pytle, pytlíky a sáčky z papíru a plastických hmot); (31) čerstvé ovoce, jablka; (32) šťávy ovocné a nápoje z ovocných šťáv nealkoholických.
 (590) Barevná
 (730) **Hortim International spol. s r.o.**, Haškova 18, Břeclav, Česká republika
 (740) Doc. Ing. Špaček Jindřich CSc., TM - AGENCY ZNÁMKOVÁ A PATENTOVÁ KANCELÁŘ, Tábor 48A, Brno

(210) **O 140343**

- (220) 23.2.1999
 (320) 23.2.1999
 (511) 35, 41
 (540)



- (510) (35) propagační a reklamní činnost; (41) výchova, vzdělávání, zábava, sportovní a kulturní aktivity, filmová tvorba.
 (590) Barevná
 (730) **Ministerstvo obrany ČR, odbor věcných zdrojů a správy organizací**, Náměstí Svobody 471, Praha 6, Česká republika

(210) **O 140344**

- (220) 23.2.1999
 (320) 23.2.1999
 (511) 39
 (540)



- (510) (39) doprava zboží.
 (730) **ČESKÁ POŠTA, s.p. Generální ředitelství**, Olšanská 9, Praha 3, Česká republika

(210) **O 140347**

- (220) 23.2.1999
 (320) 23.2.1999
 (511) 6, 37, 40
 (540)



- (510) (6) garážová a průmyslová sekční vrata z kovu; (37) montáž garážových vrat včetně el. pohonu; (40) opracování kovového materiálu (broušení, řezání, svařování).
 (730) **Kružík Antonín**, Bílanská 2301, Kroměříž, Česká republika

(210) **O 140348**

- (220) 23.2.1999
 (320) 23.2.1999
 (511) 29, 30
 (540)

CLAUDIUS

- (510) (29) mléko a mléčné výrobky, mléčné deserty; (30) káva, čaj, kakao, cukr, rýže, kávové náhražky, mouka a přípravky z obilnin, chléb, pečivo, cukrářské výrobky, cukrovinky, zmrzlina, mražené krémy, med, pekárenské výrobky, pudinky.
 (730) **VEROGEL s.r.o.**, Janderov, Chrudim - Presy, Česká republika

(210) **O 140349**

- (220) 23.2.1999
 (320) 23.2.1999
 (511) 16, 41, 42
 (540)



- (510) (16) tiskoviny, propagační materiály; (41) školení; (42) poradenská činnost - informace o právech a povinnostech občanů.
 (590) Barevná
 (730) **ASOCIACE OBČANSKÝCH PORADEN**, Karolíny Světlé 4, Praha 1, Česká republika

(210) **O 140388**

- (220) 24.2.1999
 (320) 24.2.1999
 (511) 30
 (540)



- (510) (30) čokoládové cukrovinky.
 (590) Barevná
 (730) **Nestlé Čokoládovny, a.s.**, Mezi vodami 27, Praha 4
 - Modřany, Česká republika

- (210) **O 140391**
 (220) 24.2.1999
 (320) 24.2.1999
 (511) 33
 (540)



- (510) (33) destilované lihoviny, zejména vodka.
 (590) Barevná
 (730) **Skyy Spirits, LLC**, 2822 Van Ness Avenue, San Francisco, Spojené státy americké, California
 (740) Turková Jana, Červenka, Kleintová, Turková, patentová a známková kancelář, Husinecká 11a, Praha 3

- (210) **O 140401**
 (220) 25.2.1999
 (320) 25.2.1999
 (511) 32
 (540)



- (510) (32) nealkoholické nápoje, sirupy a ovocné koncentráty.
 (730) **SANTA NÁPOJE, Krnov, a.s.**, Za drahou 1, Krnov, okres Bruntál, Česká republika
 (740) Mgr. Vaňková Markéta, advokátka, Advokátní kancelář Butková - Vaňková, Opatovická 10, Praha 1

- (210) **O 140405**
 (220) 25.2.1999
 (320) 25.2.1999
 (511) 32, 33
 (540)

BARONET

- (510) (32) piva, minerální vody, šumivé nápoje a jiné nápoje nealkoholické, nápoje a šťávy ovocné, sirupy a jiné přípravky k zhotovení nápojů; (33) alkoholické nápoje (s výjimkou pív).
 (730) **SOARE a.s.**, Podhorská 74a, Jablonec n. Nisou, Česká republika
 (740) Kolátor Kamil, Lučanská 5, Jablonec nad Nisou

- (210) **O 140406**

- (220) 25.2.1999
 (320) 25.2.1999
 (511) 32, 33

GRAND CRU MARQUIS

- (540)
 (510) (32) piva, minerální vody, šumivé nápoje a jiné nápoje nealkoholické, nápoje a šťávy ovocné, sirupy a jiné přípravky k zhotovení nápojů; (33) alkoholické nápoje (s výjimkou pív).
 (730) **SOARE a.s.**, Podhorská 74a, Jablonec n. Nisou, Česká republika
 (740) Kolátor Kamil, Lučanská 5, Jablonec nad Nisou

- (210) **O 140408**

- (220) 25.2.1999
 (320) 25.2.1999
 (511) 32, 33

LARGO

- (540)
 (510) (32) piva, minerální vody, šumivé nápoje a jiné nápoje nealkoholické, nápoje a šťávy ovocné, sirupy a jiné přípravky k zhotovení nápojů; (33) alkoholické nápoje (s výjimkou pív).
 (730) **SOARE a.s.**, Podhorská 74a, Jablonec n. Nisou, Česká republika
 (740) Kolátor Kamil, Lučanská 5, Jablonec nad Nisou

- (210) **O 140409**

- (220) 25.2.1999
 (320) 25.2.1999
 (511) 32, 33

ALEGRO

- (540)
 (510) (32) piva, minerální vody, šumivé nápoje a jiné nápoje nealkoholické, nápoje a šťávy ovocné, sirupy a jiné přípravky k zhotovení nápojů; (33) alkoholické nápoje (s výjimkou pív).
 (730) **SOARE a.s.**, Podhorská 74a, Jablonec n. Nisou, Česká republika
 (740) Kolátor Kamil, Lučanská 5, Jablonec nad Nisou

- (210) **O 140411**

- (220) 25.2.1999
 (320) 25.2.1999
 (511) 32, 33

CHAMPEIN

- (540)
 (510) (32) piva, minerální vody, šumivé nápoje a jiné nápoje nealkoholické, nápoje a šťávy ovocné, sirupy a jiné přípravky k zhotovení nápojů; (33) alkoholické nápoje (s výjimkou pív).
 (730) **SOARE a.s.**, Podhorská 74a, Jablonec n. Nisou, Česká republika
 (740) Kolátor Kamil, Lučanská 5, Jablonec nad Nisou

- (210) **O 140412**

- (220) 25.2.1999
 (320) 25.2.1999
 (511) 32, 33

CHAMDOR

- (540)
 (510) (32) piva, minerální vody, šumivé nápoje a jiné nápoje nealkoholické, nápoje a šťávy ovocné, sirupy a jiné přípravky k zhotovení nápojů; (33) alkoholické nápoje (s výjimkou pív).
 (730) **SOARE a.s.**, Podhorská 74a, Jablonec n. Nisou, Česká republika
 (740) Kolátor Kamil, Lučanská 5, Jablonec nad Nisou

- (210) **O 140414**

- (220) 25.2.1999

(320) 25.2.1999
(511) 32, 33

BONDJOUR

- (540) (32) piva, minerální vody, šumivé nápoje a jiné nápoje nealkoholické, nápoje a šťávy ovocné, sirupy a jiné přípravky k zhotovování nápojů; (33) alkoholické nápoje (s výjimkou pív).
(730) **SOARE a.s.**, Podhorská 74a, Jablonec n. Nisou, Česká republika
(740) Kolátor Kamil, Lučanská 5, Jablonec nad Nisou

(210) **O 140442**
(220) 26.2.1999
(320) 26.2.1999
(511) 42
(540)



- (510) (42) zprostředkování ubytování, zprostředkování právních služeb.
(590) Barevná
(730) **BRAKEMA Invest spol. s r.o.**, Urbinská 144, Český Krumlov, Česká republika
(740) Ing. Sedlák Jiří, Pražská 58, České Budějovice

(210) **O 140452**
(220) 26.2.1999
(320) 26.2.1999
(511) 9, 37
(540)



- (510) (9) spojová a telekomunikační technika a přístroje, telefony a mobilní telefony, příslušenství k telekomunikační technice, např. sady do vozidel, radiové a radiolokační systémy a přístroje, satelitní systémy a přístroje, přístroje pro kontrolu, signalizaci, měření, alarmy a automaty, nebo jiná zabezpečovací zařízení, přístroje pro záznam, převod a reprodukci zvuku nebo obrazu, přístroje spotřební elektroniky, přístroje pro zpracování informací, software, počítače, elektronické nosiče informací, propojovací kabely či jiné součásti elektrických a elektronických přístrojů a zařízení, audio/video přístroje a součásti, reproduktory; (37) montážní a servisní služby pro spojové a telekomunikační přístroje, elektrické přístroje, montáže telefonů nebo jiných přístrojů do vozidel, montáže audio/video přístrojů, zabezpečovacích zařízení a alarmů.
(730) **Petr Svoboda**, Riegrova 168, Říčany, Česká republika

(210) **O 140456**
(220) 26.2.1999
(320) 26.2.1999
(511) 9, 16, 42
(540)

CLAVIUS

- (510) (9) přístroje a nástroje vědecké, navigační, geodetické, elektrické, fotografické, kinematografické, optické, přístroje a nástroje k vážení, měření, signalizování, pro účely kontrolní, záchranné a pro výuku, pouzdra na tyto nástroje a přístroje, stroje pro záznam, přenos, zesilování a reprodukci zvuku nebo obrazu, počítačové stroje, počítače, kalkulačky, spotřební elektronika, data, databáze a jiné informační produkty samy o sobě a v elektronických, datových, informačních a telekomunikačních sítích všeho druhu a na nosičích dat všeho druhu, související software a hardware, nosiče dat všeho druhu v rámci této třídy, elektronické časopisy, elektronická periodika a knihy v elektronické podobě; (16) papír, výrobky z papíru, periodické a neperiodické publikace, knihy, časopisy, brožury, informační produkty obecně, fotografie, tiskárenské výrobky; (42) tvorba software všeho druhu včetně software speciálního, programové projekty, tvorba informačních databází, projekční činnost v oblasti řídicích a informačních systémů.
(730) **LANius s.r.o.**, Vančurova 2904, Tábor, Česká republika
(740) Ing. Chludina Jiří, UNIPATENT, J.Masaryka 43-47, Praha 2-Vinohrady

(210) **O 140489**
(220) 1.3.1999
(320) 1.3.1999
(511) 25, 26, 40
(540)

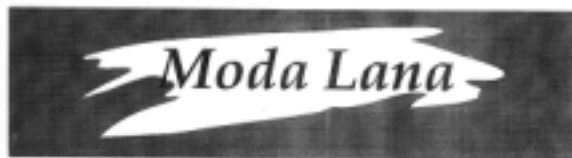

- (510) (25) oděvy, obuv, kloboučnické zboží; (26) galanterie, knoflíky; (40) zpracování materiálů - šití oděvů.
(730) **Vošická Paola**, Škroupovo nám. 3, Praha 3, Česká republika
(740) JUDr. Bačeová Kateřina, Rumunská 4, Praha 2

(210) **O 140495**
(220) 1.3.1999
(320) 1.3.1999
(511) 30
(540)

LADY GREY

- (510) (30) čaj, instantní čaj a čajové koncentráty, aromatický čaj, bylinný čaj, ovocný čaj, čajové výrobky a čajové náhražky, čajové směsi a čajové deriváty, ochucené čaje a čaje s ovocem a/nebo bylinami a/nebo jinými přísadami.
(730) **R. TWINING AND COMPANY LIMITED**, 68 Knightsbridge, London, Velká Británie
(740) JUDr. Karel Čermák, advokát, Národní třída 32, Praha 1

(210) **O 140497**
(220) 1.3.1999
(320) 1.3.1999

(511) 2, 6, 19, 37, 42

(540)

Rannila

(2) nátěrové hmoty, střešní nátěry ochranné, barvy nátěrové pro stavební účely, to vše též pro opravy; (6) kovové stavební materiály, kovové stavební dílce, zámečnické výrobky kovové, klempířské zboží, tašky kovové, zejména z pozinkovaného lakovaného ocelového plechu, veškeré střešní systémy kovové, obklady stavební kovové pro obklady budov, stěn a stropů, zejména z trapézové a jiné profily z pozinkovaného lakovaného plechu, plech, plech bradavkový, plech a plechové zboží zejména pro začištění okrajů střechy, plech ocelový, měděný, pocínovaný, tažený, železný, rýhovaný, zrnitý, vlnitý, perforovaný, pružovaný, zinkový, plech kosočtverečný, okapní žlaby na střechy kovové, okapové roury, kovové lávky jako bezpečnostní střešní prvky, žebříky kovové jako bezpečnostní střešní prvky, komíny kovové, a veškeré kovové výrobky ve třídě 6 vhodné pro střešní systémy, obklady budov, stěn a stropů; (19) stavební materiál nekovový, zejména pro stavbu střešů včetně příslušenství střešů pro stavbu hřebenů střešů, otvorů, průlezů, ventilačních otvorů, komíny, střešní desky nikoliv kovové, střešní lepenka, též dehtovaná, asfaltovaná, impregnovaná, střešní materiály z vláknitých hmot a cementu, střešní tašky, tašky sádrové, z pálené hlíny, kameninové, skleněné, obklady stavební pro obklady budov, stěn a stropů, obklady pecí krytina nekovová, krytina břidlicová, okapní žlaby na střechy nekovové včetně příslušenství pro sestavení okapů a svodů, plastové prvky pro začištění okrajů střešů, a veškeré výrobky ve třídě 19 vhodné pro střešní systémy, obklady budov, stěn a stropů; (37) stavby a opravy zejména střešů, obkladů budov, stěn a stropů; (42) odborné porady a konzultace, inženýrské poradenství ve výše uvedených oblastech, zejména střešních systémech a obkladech budov, stěn a stropů.

(730) **Rannila Steel Oy**, Kalkkimäntie 1, Vimpeli, Finsko

(740) Ing. Smrčková Marie, Ctiradova 1, Praha 4

(210) **O 140498**

(220) 1.3.1999

(320) 1.3.1999

(511) 3

(540)

KAO SUCCESS

(510) (3) šampony na vlasy, kondicionéry, barvy na vlasy, pěna na vlasy, vodičky na vlasy, vlasové tonikum, kosmetické výrobky, výrobky určené pro péči o pleť, parfumářské výrobky.

(730) **Kao Kabushiki Kaisha (also trading as Kao Corporation)**, 14-10 Nihonbashi Kayaba-cho 1-chome, Chuo-ku, Tokyo, Japonsko

(740) JUDr. Rott Vladimír, Rott, Růžička a Guttman, patentová, známková a právní kancelář, Nad Štolou 12, Praha 7

(210) **O 140500**

(220) 1.3.1999

(320) 1.3.1999

(511) 5

(540)

ARGENPAL

(510) (5) dentální slitiny.

(730) **SAFINA, a.s.**, Vestec, Jesenice, Česká republika

(740) JUDr. Rott Vladimír, Rott, Růžička a Guttman, patentová, známková a právní kancelář, Nad Štolou 12, Praha 7

(210) **O 140526**

(220) 2.3.1999

(320) 2.3.1999

(511) 9, 35

(540)



(510) (9) rastrové výtažky pro tisk; (35) reprografické služby v polygrafickém průmyslu.

(730) **AKCENT s.r.o.**, Střelná 1680/8, Praha 8, Česká republika

(740) Ing. Vlasta Sedláčková, Patentová, známková, grafická kancelář, Ke Kateřinkám 1393, Praha 4

(210) **O 140582**

(220) 3.3.1999

(320) 3.3.1999

(511) 9

(540)

OPTOKON

(510) (9) konektory optických vláken.

(730) **Optokon, spol. s r.o.**, Antonínův Důl 250, Jihlava, Česká republika

(740) JUDr. Karel Čermák, advokát, Národní třída 32, Praha 1

(210) **O 140583**

(220) 3.3.1999

(320) 3.3.1999

(511) 12

(540)

TOYOTA D-4

(510) (12) automobily a motory do automobilů.

(730) **TOYOTA JIDOSHA KABUSHIKI KAISHA (TOYOTA MOTOR CORPORATION)**, 1, Toyota-cho, Toyota-shi, Aichi-ken, Japonsko

(740) Patentservis Praha a.s., Jivenská 1273/1, Praha 4

(210) **O 140596**

(220) 3.3.1999

(320) 3.3.1999

(511) 9, 12, 35

(540)

BACK SONAR

(510) (9) přístroje a nástroje navigační, fotografické, kinematografické, měřicí, signalizační, optické, elektrické, přístroje pro bezdrátový přenos informací, zařízení a přístroje pro záznam, zesilování, přenos a reprodukci písma, zvuku nebo obrazu, jako radia, radiomagnetofóny, autorádia, autoreproduktory, televizory s teletextem i bez teletextu, arto kazety a video kazety, videorekordéry, videokamery, sluchátka, elektronické vybavení parkovišť, zejména pro detekci zaparkovaného automobilu a signalizaci vzdálenosti při parkování, přístroje a nástroje pro účely učební, elektrotermické nástroje a přístroje, jako žehličky klasické i napařovací a pod., počítače a jejich součástí, softwarové produkty; (12) pozemní vozidla všeho druhu, včetně jízdních kol, jejich součástí, příslušenství a náhradních dílů; (35) pořádání výstav, činnost reklamní a inzertní, průzkum a analýzy trhů, rozmnožování dokumentů, distribuce zboží k reklamním účelům, aranžerství, zprostředkování obchodních záležitostí, marketing.

(730) **CUBES s.r.o.**, Mánesova 1477, Česká Lípa, Česká republika

(740) Müller Václav, patentový zástupce, Filipova 2016, Praha 4

(210) **O 140613**

(220) 4.3.1999

(320) 4.3.1999

(511) 42

(540) **MODRÝ TELEFON**

(510) (42) poradenská činnost ve zdravotnictví.

(730) **HARTMANN - RICO A.S.**, Masarykovo nám. 77, Veverská Bitýška, Česká republika

(210) **O 140614**

(220) 4.3.1999

(320) 4.3.1999

(511) 19, 37, 39

(540)



(510) (19) nekovové stavební materiály, kámen, kamenina, výrobky z kamene a kameniv, dlažební kostky, obrubníky, náhrobky, umělý kámen a výrobky z něj, terazzo; (37) těžba kamene a kameniva; (39) doprava a skladování zboží.

(730) **BOHEMIA STONE GROUP a.s.**, Urbinská 185, Český Krumlov, Česká republika

(740) Ing. Markes Libor, Grohova 54, Brno

(210) **O 140620**

(220) 4.3.1999

(320) 4.3.1999

(511) 6

(540)



(510) (6) chrániče, kryty, víka, uzávěry nebo zátky používané pro kovové trubky nebo potrubí na ochranu závitů, spojů nebo úkosů trubek nebo potrubí, stahovací regály (stojany) pro trubky či potrubí a jejich části, materiál z plastické kovové směsi užívaný při zhotovování chráničů, krytů, vík, uzávěrů nebo zátek používaných pro kovové trubky nebo potrubí na ochranu závitů, spojů nebo úkosů trubek nebo potrubí.

(730) **DRILLTEC PATENTS & TECHNOLOGIES COMPANY, INC.**, 10875 Kempwood, Suite 2, Houston, Spojené státy americké, Texas

(740) JUDr. Rott Vladimír, Rott, Růžička a Guttman, patentová, známková a právní kancelář, Nad Štolou 12, Praha 7

(210) **O 140621**

(220) 4.3.1999

(320) 4.3.1999

(511) 6

(540)

DRILLTEC

(510) (6) chrániče, kryty, víka, uzávěry nebo zátky používané pro kovové trubky nebo potrubí na ochranu závitů, spojů nebo úkosů trubek nebo potrubí, stahovací regály (stojany) pro trubky či potrubí a jejich části, materiál z plastické kovové směsi užívaný při zhotovování chráničů, krytů, vík, uzávěrů nebo zátek používaných pro kovové trubky nebo potrubí na ochranu závitů, spojů nebo úkosů trubek nebo potrubí.

(730) **DRILLTEC PATENTS & TECHNOLOGIES COMPANY, INC.**, 10875 Kempwood, Suite 2, Houston, Spojené státy americké, Texas

(740) JUDr. Rott Vladimír, Rott, Růžička a Guttman, patentová, známková a právní kancelář, Nad Štolou 12, Praha 7

(210) **O 140638**

(220) 5.3.1999

(320) 5.3.1999

(511) 6, 16, 20, 21, 27, 35, 39

(540)

KANA

(510) (6) ramínka, držáky, teleskopické a prodlužovací tyče; (16) válečky na malování, válečky na fasády, ústřední topení, zaokrouhlovací válečky, mini-válečky, natěračské válce, stírací mřížky a nádoby na barvy k válečkům a válcům, lakyřnické válečky, válečky na "pevné barvy", tapetovací a strukturální válečky, včetně váleček pro speciální použití papír a výrobky z papíru, psací potřeby, potřeby pro umělce, štetce, kartonážní výrobky, kancelářské potřeby; (20) ramínka, věšáky nekovové; (21) drobné nářadí a přenosné nádoby k domácím a kuchyňským účelům, jako hřebeny a houby, mycí a toaletní potřeby, kartáče, lopatky, smetáky, kartáčnický materiál, pomůcky k úklidu a kuchyňským účelům, ramínka; (27) rohože, čalouny včetně barevných papírových tapet, rolí; (35) agentura dovozní a vývozní, včetně obchodní administrativy; (39) doprava, přeprava a skladování.

(730) **KANA, spol. s r.o.**, Matějkova 2014, Pelhřimov, Česká republika

(740) Dr. Pavlovský Zdeněk, Boženy Němcové 1749, Pelhřimov

(210) **O 140645**

(220) 5.3.1999

(320) 5.3.1999

(511) 5, 6, 9, 10, 11, 35, 37, 39, 40, 42

(540)



(510) (5) výrobky, farmaceutické, zvěrolékařské a zdravotnické, náplasti, obvazový materiál, dezinfekční prostředky, prostředky k hubení rostlinných a živočišných škůdců; (6) obecné kovy v surovém a polozpracovaném stavu a jejich slitiny, kovové výrobky zahrnuté do této třídy, slévárenské výrobky, zámečnické potřeby; (9) výpočetní technika a software, data na strojově čitelných nosičích, zejména magnetických a optických, přístroje pro zkoušky tepelnými cykly, laboratorní přístroje, přístroje a nástroje vědecké, přístroje pro kultivaci mikroorganismů.

mů; (10) zdravotnická technika zahrnutá do této třídy, zdravotnické prostředky zahrnuté do této třídy, zejména lékařské nástroje, přístroje a rentgenové přístroje a nářadí, zubolékařské a zvěrolékařské přístroje a nástroje, nábytek pro stomatologické ordinace; (11) zdravotnická technika zahrnutá do této třídy, zejména sterilizátory, sterilizátory pro průmyslové použití, tepelné zdroje pro sterilizační přístroje a příslušenství pro sterilizační přístroje včetně náhradních dílů, přístroje destilační, přístroje pro klimatizaci, sušící přístroje a zařízení, přístroje pro ohřev, chladicí přístroje a zařízení, temperovací skříně a zařízení zahrnuté do této třídy; (35) propagační činnost, obchodní propagační tisky, reklamní korespondence, marketing, reklamní činnost, reklamní inzerce, pomoc při řízení obchodní činnosti; (37) servis a opravy přístrojů a zařízení laboratorní a zdravotnické techniky, servis zdravotnických prostředků, servis výpočetní techniky; (39) doprava, skladování; (40) zámečnictví - zpracování materiálů; (42) softwarové služby, tvorba programů, inženýrské práce a projektování v oblasti zdravotnické a laboratorní techniky, výzkum a vývoj zdravotnické techniky a zdravotnických prostředků a laboratorních přístrojů a techniky, automatizované zpracování dat, ubytovací služby, pohostinství.

- (730) **BMT a.s.**, Cejl 48/50, Brno, Česká republika
(740) Ing. Kendereški Dušan, patentový zástupce, Lidická 51, Brno

- (210) **O 140690**
(220) 5.3.1999
(320) 5.3.1999
(511) 7, 11, 19, 37
(540)



(510) (7) bazénová technika jako např. čerpadla (stroje), filtrační zařízení jako části strojů; (11) zařízení na úpravu vody, topné, osvětlovací, větrací, čerčící, filtrační a klimatizační, zařízení pro sauny a solaria, sanitární technika všeho druhu, zařízení pro rozvod páry; (19) stavební materiály všeho druhu zařazené do tř. 19, zejména bazény nekovové nepřenosné, dlažby, obklady; (37) provádění občanských a bytových staveb včetně jejich změn a úprav, montáž, servis a opravy bazénů a bazénové techniky.

- (730) **H a K s.r.o.**, Doberská 285, Kladno, Česká republika

- (210) **O 140705**
(220) 8.3.1999
(320) 8.3.1999
(511) 30
(540)

TVAROGEN

(510) (30) instantní tvarohová prášková směs, prášková směs pro přípravu tvarohové termostatické pekařské náplně.
(730) **SEMIX FOOD, spol. s r.o.**, Rybníčky 338, Otice, Česká republika
(740) Ing. Král Jirí, patentový zástupce, Štěpánská 45, Praha 1

- (210) **O 140706**
(220) 8.3.1999

- (320) 8.3.1999
(511) 5, 10, 16, 42
(540)



- (510) (5) farmaceutické výrobky ve specializovaných dávkovacích formách včetně transdermálních plastrů, transdermálních náplastí, iontoforetických náplastí, polymerové matrice s řízeným uvolňováním léčiva; (10) osmotická čerpadla, implantovatelná zařízení pro dodávku léčiv; (16) tiskoviny všeho druhu, zejména reklamní materiály, brožury s inzertními služeb týkající se technologie dodávky léčiv a vývoje výrobků; (42) služby týkající se vývoje farmaceutických produktů ve specializovaných dávkovacích formách včetně transdermálních plastrů, transdermálních náplastí, iontoforetických náplastí, polymerových matric s řízeným uvolňováním léčiva, osmotických čerpadel a implantovatelných zařízení pro dodávku léčiv.
(730) **ALZA CORPORATION**, 950 Page Mill Road, Palo Alto, Spojené státy americké, California
(740) JUDr. Ing. Milan Hořejš, Národní 32, Praha 1

- (210) **O 140707**
(220) 8.3.1999
(320) 8.3.1999
(511) 16
(540)



- (510) (16) papírové kapesníky, kosmetické papírové ubrousky, papírové ubrousky, toaletní papír, papírové kuchyňské ubrousky.
(730) **BOKK-net Mérnöki és Kereskedelmi Kft.**, Kossuth Lajos u.75, Esztergom, Maďarsko
(740) JUDr. Ing. Milan Hořejš, Národní 32, Praha 1

- (210) **O 140708**
(220) 8.3.1999
(320) 8.9.1998
(511) 16
(540)

FLIGHTLINE

- (510) (16) tiskoviny, zejména výrobní katalogy pro oblast maloobchodu.
(730) **The Boeing Company**, 7755 East Marginal Way South, Seattle, Spojené státy americké, Washington
(740) JUDr. Ing. Milan Hořejš, Národní 32, Praha 1

- (210) **O 140709**
(220) 8.3.1999
(320) 8.3.1999
(511) 7, 37, 42
(540)

ECONOPAK

- (510) (7) balící stroje, balící zařízení; (37) instalace, montáže, opravy a údržba balících strojů a balících zařízení; (42) plánování a poradenství v oboru stavebnictví a konstrukcí, služby inženýrské a vyhovovacího plánování, vývoj a konstrukce strojů.
- (730) **ECONO-PAK Gesellschaft für wirtschaftliche Verpackungstechnik mbH**, Im Baumfeld 21-23, Flonheim, Německo
- (740) JUDr. Karel Čermák, advokát, Národní třída 32, Praha 1

(210) **O 140718**

- (220) 8.3.1999
(320) 8.3.1999
(511) 36

Povinné ručení ČP a.s.

- (510) (36) pojišťovací, zajišťovací a zábranná činnost a činnosti související, a to podle všeobecných pojistných podmínek schválených dozorčím orgánem, uzavírání zprostředkovatelských smluv s fyzickými a právnickými osobami s bydlištěm nebo sídlem na území České republiky na sjednávání pojištění ve prospěch společnosti, poskytování pojištění a služeb za devizové prostředky.
- (730) **Česká pojišťovna a.s.**, Spálená 16, Praha 1, Česká republika

(210) **O 140757**

- (220) 9.3.1999
(320) 9.3.1999
(511) 39, 42
(540)



- (510) (39) zprostředkování v cestovním ruchu, provozování cestovní kanceláře včetně služeb spojených s dopravou a služeb průvodcovských; (42) odborné poradenství a konzultační činnost v cestovním ruchu, stravování a ubytování v rámci cestovního ruchu.
- (590) Barevná
- (730) **Vítková Renata**, Pobřežní 442/80, Praha 8, Česká republika
- (740) Ing. Jupa Francis, patentový zástupce, Měchenická 4, Praha 4

(210) **O 140768**

- (220) 10.3.1999
(320) 10.3.1999
(511) 9, 37, 40
(540)



- (510) (9) akumulátory (elektrické), baterie, primární články, staniční akumulátory, alkalické akumulátory, olověné akumulátory, trakční akumulátory, startovací akumulátory, akumulátorové příslušenství, dynamo, zdroje elektrického proudu včetně

nepřerušovaných, UPS, nabíjecí zdroje, měniče proudu a napětí, střídače, elektrické transformátory, elektroinstalační materiály, rozvaděče, součásti elektrických rozvodů, elektrochemické zdroje proudu, průmyslové akumulátory, aparáty a přístroje vědecké, geodetické, elektrické, elektronické, fotografické, filmové, optické, přístroje pro vážení, měření, signalizaci, kontrolu, záchranu a přístroje učební, aparáty pro záznam, převod, přenos, reprodukci zvuku nebo obrazu, telefony, záznamníky, faxy, magnetické suporty zvukových záznamů, automatické distributory a mechanismy na mince, zapisovací pokladny, kalkulační stroje, přístroje pro zpracování informací a počítače včetně jejich jednotlivých součástí a náhradních dílů ze třídy 9, nosiče nahrané i nenahrané, audiovizuální programy, audioprogramy, videokazety nahrané i nenahrané, audiokazety nahrané i nenahrané, audiovizuální díla, hudební díla, CD disky, programové vybavení pro počítače, software, databáze, databázové produkty, informace a záznamy obecné i v elektronické podobě, informace a záznamy na jakémkoliv nosiči s výjimkou nosičů papírových ze třídy 16, data, databáze, informační produkty samy o sobě i v elektronických, datových, informačních a telekomunikačních sítích všeho druhu a na nosičích dat všeho druhu, související software a hardware, elektronické sítě, multimediální aplikace, multimediální nebo informační katalogy, elektronické časopisy, elektronická periodika a knihy v elektronické podobě, počítačové hry, pohledy ilustrované se zvukovou nahrávkou, hlavolamy elektrické nebo elektronické, hrací skříně uváděné v činnost vhozením mince, reklamní přístroje na střídavě obrazy, reklama světelná, reklamní světelné přístroje; (37) montáž servis a opravy akumulátorů, baterií, nabíjecích zdrojů, zdrojů elektrického proudu, elektrických strojů a přístrojů, elektrických zařízení; (40) úprava, zpracování a likvidace odpadů, nakládání s odpady.

- (730) **Accu*Pro, s.r.o.**, V Olšinách 75/2300, Praha 10, Česká republika
- (740) Lukajová Dana, patentový zástupce, Advokátní a patentová kancelář Vyskočil, Krošlák a spol., Petráská 12, Praha 1

(210) **O 140769**

- (220) 10.3.1999
(320) 10.3.1999
(511) 37, 42
(540)



- (510) (37) provádění staveb, včetně jejich změn, udržovacích prací na nich, jejich odstraňování, provádění geologických prací; (42) projektová činnost ve výstavbě, technická a inženýrská činnost, projektování elektrických zařízení, posuzování vlivu na životní prostředí, projektování a vyhodnocování geologických prací, výkon zeměměřičských prací.
- (730) **HUTNÍ PROJEKT OSTRAVA a.s.**, 28. října 119, Ostrava, Česká republika

- (210) **O 140777**
 (220) 10.3.1999
 (320) 10.3.1999
 (511) 3, 5
NESTORS CENTER
 (510) (3) parfumerie, vonné oleje, kosmetika, vlasové vody (lotions); (5) výrobky farmaceutické.
 (730) **PharmDr. Hougbedji Nestor CSc.**, Palackého nám. 192, Nový Bor, Česká republika
 (740) **JUDr. Holub Antonín**, advokát, 17.listopadu 848, Šluknov

- (210) **O 140780**
 (220) 10.3.1999
 (320) 10.3.1999
 (511) 41
SNOWTUBING
 (510) (41) provozování sportovního areálu pro sjíždění svahu na sněžných duších s použitím lyžařského vleku.
 (730) **VANCL Radek**, Havlíčkova 637, Vrchlabí, Česká republika

- (210) **O 140781**
 (220) 10.3.1999
 (320) 10.3.1999
 (511) 28, 41
SNOW TUBE
 (510) (28) sportovní náčiní (nafukovací) určené pro jízdu na sněhu; (41) sportovní aktivity, pořádání soutěží, organizování zábavy, provozování sportovních zařízení (zejména lyžařských vleků) vše související s jízdou na sněhu.
 (730) **VANCL Radek**, Havlíčkova 637, Vrchlabí, Česká republika

- (210) **O 140782**
 (220) 10.3.1999
 (320) 10.3.1999
 (511) 28, 41
SNĚŽNÝ ČLUN
 (510) (28) sportovní náčiní (nafukovací) určené pro jízdu na sněhu; (41) sportovní aktivity, pořádání soutěží, organizování zábavy, provozování sportovních zařízení (zejména lyžařských vleků) vše související s jízdou na sněhu.
 (730) **VANCL Radek**, Havlíčkova 637, Vrchlabí, Česká republika

- (210) **O 140783**
 (220) 10.3.1999
 (320) 10.3.1999
 (511) 28, 41
SNĚŽNÁ DUŠE
 (510) (28) sportovní náčiní (nafukovací) určené pro jízdu na sněhu; (41) sportovní aktivity, pořádání soutěží, organizování zábavy, provozování sportovních zařízení (zejména lyžařských vleků) vše související s jízdou na sněhu.
 (730) **VANCL Radek**, Havlíčkova 637, Vrchlabí, Česká republika

- (210) **O 140811**
 (220) 11.3.1999
 (320) 11.3.1999
 (511) 5
 (510) (5) doplněk zdravé výživy ve formě tablet.

(540)



- (730) **LYCKEBY AMYLEX, a.s.**, Strakonická 946, Horažďovice, Česká republika
 (740) **Langrová Irena**, Riegrova 1, Plzeň

- (210) **O 140812**
 (220) 11.3.1999
 (320) 11.3.1999
 (511) 9, 16, 41
 (540)



- (510) (9) multimediální nosiče záznamů; (16) neperiodické tiskoviny s hudební tematikou; (41) pořádání hudebních produkcí, vydavatelská činnost v oblasti hudby.
 (730) **Neumann Oldřich**, Sokolovská 129, Plzeň, Česká republika
 (740) **Langrová Irena**, Riegrova 1, Plzeň

- (210) **O 140813**
 (220) 11.3.1999
 (320) 11.3.1999
 (511) 36, 37, 42
 (540)

Triumfa

- (510) (36) investiční činnost, správa pozemků a budov, zprostředkování obchodu s nemovitostmi, odhady nemovitostí, leasing, realitní činnost, správa majetku, pronájem bytů; (37) veškeré stavební práce, opravy a údržba ve stavebnictví; (42) odborné posudky ve stavebnictví.
 (730) **Triumfa, s.r.o.**, Klatovská 410, Plzeň, Česká republika
 (740) **Langrová Irena**, Riegrova 1, Plzeň

- (210) **O 140820**
 (220) 11.3.1999
 (320) 11.3.1999
 (511) 10
 (540)



- (510) (10) jemná pletená síťovina zapolymerovaná do hydronu pro užití jako náhrada tvrdé pleny mozkové.
 (730) **VÝZKUMNÝ ÚSTAV PLETAŘSKÝ a.s.**, Šujanova nám.3, Brno, Česká republika

- (210) **O 140851**
 (220) 12.3.1999
 (320) 12.3.1999
 (511) 37, 42
 (540)



- (510) (37) provádění staveb, jejich změn a odstraňování;
 (42) inženýrská činnost ve stavbenictví.
 (730) **VHS Brno, a.s.**, Vídeňská 103, Brno, Česká republika

- (210) **O 140854**
 (220) 12.3.1999
 (320) 12.3.1999
 (511) 3, 14, 29, 30, 31, 35, 36, 39, 41, 42
 (540)



- (510) (3) mycí potřeby, zubní pasty, kosmetika; (14) klenoty, bižuterie, šperky, hodinářské potřeby; (29) maso a masné výrobky včetně drůbeže a zvěřiny, ovoce a zelenina konzervovaná, sušená a zavařená, želé, džemy, kompoty, vejce, mléko a mléčné výrobky, oleje a jedlé tuky; (30) káva, čaj, kakao, cukr, rýže, tapioka, kávové náhražky, med, sirup melasový, sůl, hořčice, ocet, omáčky k ochucení všeho druhu, koření, led pro osvěžení; (31) čerstvé ovoce a zelenina; (35) administrativní práce, organizační a ekonomické poradenství, vedení účetnictví, reklamní činnost; (36) realitní kancelář, směnárna; (39) provozování cestovní kanceláře - doprava; (41) organizování a zprostředkování kulturních akcí vč. akcí sportovního charakteru; (42) provozování cestovní kanceláře - ubytování a restaurace, hostinská činnost a ubytovací služby v rámci standardu hotelových služeb.
 (730) **OLYMPIK GARNI, a.s.**, U Sluncové 14, Praha 8, Česká republika
 (740) JUDr. Ludmila Šůnová, advokátka, ADVOKÁTNÍ KANCELÁŘ, Hyberská 8, Praha 1

- (210) **O 140863**
 (220) 12.3.1999
 (320) 12.3.1999
 (511) 29
 (540)

ROKFOR

- (510) (29) mléčné výrobky, zejména sýry, sýrové a tvarohové pomazánky a dezerty, jogurty, máslo.
 (730) **PROM spol.s r.o.**, Poděbradova 443, Roztoky u Prahy, Česká republika

- (740) JUDr. Jenček Jiří, Purkyňova 21, Plzeň

- (210) **O 140864**
 (220) 12.3.1999
 (320) 12.3.1999
 (511) 31, 33, 42
 (540)



- (510) (31) zemědělství včetně prodeje nezpracovaných zemědělských výrobků; (33) vína včetně šumivého a perlivého vína; (42) zemědělství - satba révy vinné včetně novošlechtění a udržování šlechtění.
 (590) Barevná
 (730) **ŠLECHTITELSKÁ STANICE VINAŘSKÁ VELKÉ PAVLOVICE, spol.s r.o.**, č.p. 565, Velké Pavlovice, Česká republika

- (210) **O 140867**
 (220) 12.3.1999
 (320) 12.3.1999
 (511) 16, 35
 (540)



- (510) (16) periodický časopis/noviny; (35) propagační činnost, reklama, marketing.
 (590) Barevná
 (730) **MEDIABOX, s.r.o.**, Na Vavřinci 358, Slaný, Česká republika

- (210) **O 140895**
 (220) 15.3.1999
 (320) 15.3.1999
 (511) 39, 41, 42
 (540)

ALBERTOVEC

- (510) (39) turistické služby; (41) vydávání periodických i neperiodických publikací (knih a časopisů), vydávání hudebních nahrávek, provozování hudebních produkcí; (42) hotelové a restaurační služby.
 (730) **ENERGOIMP holding a.s.**, tř. Dr.E.Beneše 1016, Otrokovice, Česká republika
 (740) Ing. Janoščík Jiří, Přílucká 4120, Zlín

- (210) **O 140927**
 (220) 15.3.1999
 (320) 15.3.1999
 (511) 9, 14, 16, 35, 40, 42
 (540)



- (510) (9) hologramy, optické prvky, prvky pro kontrolu měření, signalizaci, přístroje pro zpracování informací; (14) klenoty a bižuterie, výrobky z drahých kovů s aplikací holografie; (16) hologramy na papírových nosičích, fotografie, tiskařské typy, štočky, listy, pytle a sáčky pro obalovou techniku; (35) propagační činnost, reklama, použití holografie v reklamě, zprostředkovatelská činnost v oblasti obchodu; (40) zpracování materiálu mechanicky nebo optickou cestou v oblasti holografie; (42) holografie, technicko-poradenská činnost, vědecký a průmyslový výzkum.
- (730) **CZECH HOLOGRAPHY, spol.s r.o.**, Husinec - Řež 199, Česká republika
- (740) Mgr. Čepek Robert, advokát AK v Praze, Sněmovní 7/2, Praha 1

O 140928

- (220) 15.3.1999
(320) 15.3.1999
(511) 9, 14, 16, 35, 40, 42
(540)

MULTIMATRIX

- (510) (9) hologramy, optické prvky, prvky pro kontrolu měření, signalizaci, přístroje pro zpracování informací; (14) klenoty a bižuterie, výrobky z drahých kovů s aplikací holografie; (16) hologramy na papírových nosičích, fotografie, tiskařské typy, štočky, listy, pytle a sáčky pro obalovou techniku; (35) propagační činnost, reklama, použití holografie v reklamě, zprostředkovatelská činnost v oblasti obchodu; (40) zpracování materiálu mechanicky nebo optickou cestou v oblasti holografie; (42) holografie, technicko-poradenská činnost, vědecký a průmyslový výzkum.
- (730) **CZECH HOLOGRAPHY, spol.s r.o.**, Husinec - Řež 199, Česká republika
- (740) Mgr. Čepek Robert, advokát AK v Praze, Sněmovní 7/2, Praha 1

O 140970

- (220) 17.3.1999
(320) 17.3.1999
(511) 35, 41
(540)



- (510) (35) organizování, pořádání a technické zajištění výstav k obchodním a reklamním účelům, reklamní a propagační činnost, zprostředkovatelská činnost v oblasti obchodu a obchodních služeb; (41) organizování a pořádání výstav k výchovným a kulturním účelům, organizování konferencí, sympozií a seminářů.
- (730) **HUMAN spol. s r.o.**, Borodinská 5, Praha 10, Česká republika

O 140980

- (220) 17.3.1999
(320) 17.3.1999
(511) 33
(540)

LOS MOLINOS

- (510) (33) alkoholické nápoje.

- (730) **FELIX SOLIS, S.A.**, Autovia de Andalucia km.199, Valdepenas, Španělsko
- (740) JUDr. Kalenský Petr, Společná advokátní kancelář Vsetečka a partneři, Háalkova 2, Praha 2

O 140981

- (220) 17.3.1999
(320) 17.3.1999
(511) 33
(540)

VIÑA LANZAR

- (510) (33) alkoholické nápoje.
- (730) **FELIX SOLIS, S.A.**, Autovia de Andalucia km. 199, Valdepenas, Španělsko
- (740) JUDr. Kalenský Petr, Společná advokátní kancelář Vsetečka a partneři, Háalkova 2, Praha 2

O 140982

- (220) 17.3.1999
(320) 17.3.1999
(511) 33
(540)

DIEGO DE ALMAGRO

- (510) (33) alkoholické nápoje.
- (730) **FELIX SOLIS, S.A.**, Autovia de Andalucia km. 199, Valdepenas, Španělsko
- (740) JUDr. Kalenský Petr, Společná advokátní kancelář Vsetečka a partneři, Háalkova 2, Praha 2

O 140983

- (220) 17.3.1999
(320) 17.3.1999
(511) 33
(540)

SOLDEPEÑAS

- (510) (33) alkoholické nápoje.
- (730) **FELIX SOLIS, S.A.**, Autovia de Andalucia km. 199, Valdepenas, Španělsko
- (740) JUDr. Kalenský Petr, Společná advokátní kancelář Vsetečka a partneři, Háalkova 2, Praha 2

O 141016

- (220) 18.3.1999
(320) 18.3.1999
(511) 18, 24, 25
(540)

CRAMERTON

- (510) (18) výrobky z kůže a imitace kůže a cestovní kabely; (24) textilie a textilní výrobky, nezahrnuté v jiných třídách, ložní prádlo a prostřírání; (25) oděvy a jejich součásti, nezahrnuté v jiných třídách.
- (730) **GALEY & LORD INDUSTRIES, INC.**, 980 Avenue of the Americas, New York, Spojené státy americké, New York
- (740) JUDr. Rott Vladimír, Rott, Růžička a Guttman, patentová, známková a právní kancelář, Nad Štolou 12, Praha 7

- (210) **O 141035**
 (220) 19.3.1999
 (320) 19.3.1999
 (511) 18, 42
 (540)



- (510) (18) kůže, imitace kůže, výrobky z těchto materiálů, kůže ze zvířat, kufry, zavazadla, deštníky; (42) restaurace, dočasné ubytování.
 (730) **Ing. Kocábová Ilona**, Komenského 1175, Moravské Budějovice, Česká republika

- (210) **O 141186**
 (220) 22.3.1999
 (320) 22.3.1999
 (511) 5
 (540)

FLUVIRIN

- (510) (5) očkovací látky pro prevenci a léčení chřipky.
 (730) **Medeva Pharma Limited**, Medeva House, Regent Park, Kingston Road, Leatherhead, Velká Británie
 (740) JUDr. Korejzová Zdeňka, KOREJZOVÁ & SPOL. Advokátní a patentová kancelář, Spálená 29, Praha 1

- (210) **O 141187**
 (220) 22.3.1999
 (320) 22.3.1999
 (511) 33
 (540)

SAPPHIRE

- (510) (33) alkoholické nápoje (s výjimkou pív), vína, lihoviny a likéry.
 (730) **Bacardi & Company Limited**, Aeulestrasse, Vaduz, Lichtenštejnsko
 (740) JUDr. Korejzová Zdeňka, KOREJZOVÁ & SPOL. Advokátní a patentová kancelář, Spálená 29, Praha 1

- (210) **O 141235**
 (220) 24.3.1999
 (320) 24.3.1999
 (511) 29, 30, 32
 (540)

STARBURST.GIVE IT SOME JUICE!

- (510) (29) konzervovaná, mražená, sušená nebo vařená zelenina, ovoce a brambory, sušené zeleninové natě, čerstvé, mražené nebo konzervované maso, ryby, drůbež a zvěřina, mořské ryby a koryšci, polévky, mléko, mléčné výrobky, zejména máslo, sýry, smetana, jogurty, tvaroh, podmáslí, kefír, mléko srážené sířidlem, mléčné nápoje, marmelády, džemy, nakládaná zelenina, jedlé oleje a tuky, náponě nebo směsi pro přípravu jídel, hotová jídla nebo polotovary a pomazánky na chléb, zhotovené především z uvedených produktů, hotové potraviny vyrobené z bílkovinných látek jako přísady do jídel ve formě kousků, v texturované nebo práškové formě; (30) mouka, obiloviny, obilné výrobky pro lidskou výživu, rýže, rýže ve varných sáčcích, předvařená nebo dehydrovaná rýže, těstoviny, hotová jídla nebo polotovary, slané a sladké zákusky, malá občerstvení mezi jídly zhotovená převážně z mouky, obilovin, obilných výrobků, rýže nebo těstovin, případně doplněná kořením, čaj, káva, kávové náhražky, kakao, čokoláda na pití, shora uvedené výrobky také ve formě extraktů (tekutých nebo sušených), jako nápoje, nápoje

sáčcích a pro prodej v automatech, nebo ve formě pomazánek nebo náplní pro pečivo a cukrářské zboží a jako náplně do dortů, vše skládající se převážně z uvedených produktů, sirup z melasy, cukr, med, omáčky, salátové dresingy, cukrovinky bez léčebných účinků, zmrzlina, zmrzlinové krémy, zmrzlinové výrobky, mražené cukrovinky, chléb, sladké pečivo včetně dortů, sušenky a suchary, pečivo, sladkosti, dezerty, čokoláda, kusové výrobky z čokolády, náplně do pečiva a cukrářského zboží a náplně do slanečného pečiva a občerstvení vyrobené ze shora uvedených výrobků; (32) piva, minerální vody, šumivé nápoje a jiné nealkoholické nápoje, ovocné nápoje, džusy a ovocné šťávy, sirupy a jiné přípravky k zhotovování nápojů, vše zahrnuté ve třídě 32.

- (730) **Mars, Incorporated**, 6885 Elm Street, Mc Lean, Spojené státy americké, Virginia
 (740) Mgr. Petra de Brantes, KOREJZOVÁ & SPOL. Advokátní a patentová kancelář, Spálená 29, Praha 1

- (210) **O 141240**
 (220) 24.3.1999
 (320) 24.3.1999
 (511) 9, 14
 (540)

Elektročas

- (510) (9) informační systémy a zařízení - informační a zobrazovací jednotky všech principů a typů, informační tabule všech principů a typů, včetně monitorů, zařazené ve tř. 9, řídicí systém s počítačem, řídicí a ovládací elektronika, elektronické přístupové systémy všech principů a typů, rozvaděčové skříně a veškeré příslušenství k výše uvedenému, linkové rozvaděče, přijímače radiosignálu, zálohovací a síťové zdroje všech typů, autonomní části časoměrných ústředí, zvonky elektrické signalizační a sirény všech typů; (14) hlavní a signální hodiny všech typů, podružné i autonomní hodiny ručkové i digitální všech principů a typů, časoměrné řídicí systémy, časoměrné ústředí, podružné i autonomní hodinové strojky všech principů a typů, docházkové a kontrolní hodiny, dílenské hodiny všech typů, časoměrné měřicí a záznamové systémy, kódem a rádiem řízené hodiny všech typů, reklamní hodiny ručkové i digitální všech typů, věžní hodiny a hodinové stroje všech typů, včetně jejich částí a veškerého příslušenství, sportovní časoměrné ukazatele a stopky všech druhů a principů, včetně jejich částí a veškerého příslušenství.

- (730) **ELEKTROČAS s.r.o.**, Poděbradská 22, Praha 9, Česká republika

- (210) **O 141252**
 (220) 25.3.1999
 (320) 25.3.1999
 (511) 1
 (540)

absolutgeo

- (510) (1) chemické výrobky určené pro průmysl, vědy a fotografii, jakož i pro zemědělství, zahradnictví a lesnictví, umělé pryskyřice v surovém stavu, plastické hmoty v surovém stavu, hnojiva pro půdu, hasící

- přístroje (složení), prostředky pro kalení a letování kovů, chemické výrobky určené ke konzervování potravin, tříslicí materiály, lepidla pro průmysl.
- (730) **LAURIN a.s.**, Jahodová 4218, Jablonec nad Nisou, Česká republika
- (740) Kolátor Kamil, Lučanská 5, Jablonec nad Nisou

- (210) **O 141309**
 (220) 26.3.1999
 (320) 26.3.1999
 (511) 1, 5, 31, 35, 39, 40
 (540)



- (510) (1) chemické výrobky pro zemědělství, zahradnictví a lesnictví, hnojiva pro půdu; (5) dezinfekční přípravky, výrobky pro hubení škodlivých zvířat, fungicidy, herbicidy; (31) obilniny, luštěniny, olejniny; (35) pomoc při řízení obchodní činnosti, zprostředkovatelská činnost v obchodu, organizační, ekonomické a obchodní poradenství; (39) doprava, balení a skladování zboží, zajišťování přepravy; (40) zpracování zemědělských produktů mletím, drcením, mísením.
- (730) **Agropol, akciová společnost**, Opletalova 4, Praha 1, Česká republika

- (210) **O 141310**
 (220) 26.3.1999
 (320) 26.3.1999
 (511) 2, 3

SAS SOLUTIONS

- (510) (2) ochranné a dekorativní prostředky pro úpravu povrchů, jmenovitě spreje pro vlákna, kůže a dřevo, odpuzující vodu; (3) prací prostředky, včetně pracích detergentů, předpírací smáčedla a prací prostředky, přídatné podporující prací prostředky včetně chemických sloučenin přidávaných do detergentů, prodávané jako složka pracích detergentů, změkčovače a bělicí prostředky pro vlákna, prací bělicí prostředky, odstraňovače skvrn, sprejový prací škrob, prací sanitační tablety, prací revitalizační tablety, změkčovače vody, tablety pro použití v pračkách k absorpci vody za účelem zrychlení sušících postupů, parfémované tablety pro použití v pračkách k provonění prádla.
- (730) **Amway Corporation**, 7575 Fulton Street, East, Ada, Spojené státy americké, Michigan
- (740) JUDr. Kalenský Petr, Společná advokátní kancelář Všeťečka a partneři, Háľkova 2, Praha 2

- (210) **O 141338**
 (220) 29.3.1999
 (320) 29.3.1999
 (511) 3, 5

FESTIVAL KVĚTIN

- (510) (3) přípravky bělicí a jiné prací prostředky, přípravky k čištění, leštění, odmašťování a broušení, mýdla, výrobky voňavkářské, eterické oleje, kosmetika, vodičky na vlasy, zubní pasty; (5) výrobky farmaceutické, zvěrolékařské a zdravotnické, výrobky dietetické k lékařským účelům, potraviny pro děti, náplasti k plombování zubů a na zubní otisky,

- desinfekční prostředky, prostředky k hubení živočišných škůdců, fungicidy, herbicidy.
- (730) **COLGATE-PALMOLIVE COMPANY**, 300 Park Avenue, New York, Spojené státy americké, New York
- (740) Dr. Všeťečka Miloš, advokát, Háľkova 2, Praha 2

- (210) **O 141339**
 (220) 29.3.1999
 (320) 29.3.1999
 (511) 24, 40, 42
 (540)



- (510) (24) ložní a stolní konfekce; (40) vyšívání; (42) grafický design.
- (730) **DAVÍDEK s.r.o.**, Horská 144, Trutnov 4, Česká republika

- (210) **O 141362**
 (220) 30.3.1999
 (320) 30.3.1999
 (511) 35, 41
 (540)



komunikace v obchodě a managementu

- (510) (35) činnost organizačních a ekonomických poradců; (41) organizování kurzů, školení a přednášek.
- (730) **ALTEGO s.r.o.**, Jelínkova 26, Brno, Česká republika

- (210) **O 141365**
 (220) 30.3.1999
 (320) 30.3.1999
 (511) 5

ATACAND PLUS

- (510) (5) farmaceutické přípravky a substance.
- (730) **ASTRA AKTIEBOLAG**, Västra Mälarehamnen 9, Södertälje, Švédsko
- (740) JUDr. Pavel Zelený, advokát, Společná advokátní kancelář Všeťečka, Zelený, Švorčík, Kalenský a partneři, Háľkova 2, Praha 2

- (210) **O 141428**
 (220) 31.3.1999
 (320) 31.3.1999
 (511) 3, 35

- (510) (3) toaletní mýdla, kosmetika; (35) reklama, propagační činnost.
- (590) Barevná

(540)

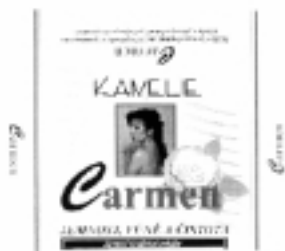
(730) **Kabát Jaroslav**, Smetanova 24, Olomouc, Česká republika(210) **O 141429**

(220) 31.3.1999

(320) 31.3.1999

(511) 3, 35

(540)

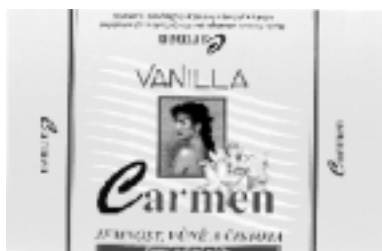

(510) (3) toaletní mýdla, kosmetika; (35) reklama, propagační činnost.

(590) Barevná

(730) **Kabát Jaroslav**, Smetanova 24, Olomouc, Česká republika(210) **O 141430**

(220) 31.3.1999

(320) 31.3.1999

(511) 3, 35

(540)

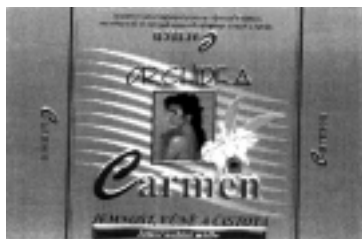

(510) (3) toaletní mýdla, kosmetika; (35) reklama, propagační činnost.

(590) Barevná

(730) **Kabát Jaroslav**, Smetanova 24, Olomouc, Česká republika(210) **O 141433**

(220) 31.3.1999

(320) 31.3.1999

(511) 3, 9, 14, 18, 21, 24, 25

(540)

FUBU

(510) (3) toaletní mýdla, koupelové soli, bublinkové koupele, parfémy, toaletní vody, kolínské vody, rtěnky, laky na nehty, make-upové krémy, čistící mléka, tělové a obličejové pudry a zásypy, krémy a vodičky na čištění pokožky, tužky na oční linky, vody po holení, pěny na holení vlasové vodičky, deodoranty a pudry a zásypy; (9) předem nahrané audio a video pásky, fonografické nahrávky, kompaktní disky a nahrávky

na digitálních páskách, nahrávky a disky pro hudební představení, zařízení na nahrávání, přenos nebo reprodukci zvuku nebo obrazu, obroučky pro brýle, obroučky pro sluneční brýle, obroučky pro průmyslové ochranné brýle a obroučky pro brýle na předpis očního specialisty; (14) šperky a hodinky; (18) zavazadla, pytle na výzbroj a výstroj, sportovní tašky ke všem účelům, kabelky, bederní taštičky (ledvinky), batohy a gymnastické sportovní tašky; (21) koupelnové příslušenství, zejména držáky na zubní kartáčky, misky na mýdla, šálky a hrnečky, koše na odpadky a obaly na papírové ubrousky, kapesníky a utěrky, hadry na nádobí, prachovky a prachové mopy; (24) textilní výrobky nezahrnuté v jiných třídách, zejména povlaky na polštáře, ozdobné pokrývky na polštáře, ručníky, prostěradla, prošíváné pokrývky, sprchové závěsy, pokrývky na postel, mycí žinky, záclony, závěsy a pokrývky; (25) oblečení, obuv, punčochy, ponožky a pokrývky hlavy, noční košile.

(730) **GTFM, Inc.**, 350 Fifth Avenue, Suite 6617, New York, Spojené státy americké, New York

(740) JUDr. Karel Čermák, advokát, Národní třída 32, Praha 1

(210) **O 141475**

(220) 1.4.1999

(320) 2.10.1998

(511) 1, 41, 42

(540)

ASENTRA

(510) (1) chemické výrobky pro použití v průmyslu a ve výrobě; (41) zabezpečování technických a technologických kurzů vztahujících se k oblastem chemických a/nebo petrochemických procesů; (42) výzkum a vývoj nových chemických a/nebo petrochemických procesů, poradenské a konzultační služby v oblasti technologických procesů, zprostředkovatelské služby pro zabezpečování výměny technických a technologických informací, služby franchisingu, služby pro využívání duševního vlastnictví, pomocné služby pro uživatele licencí a franchisingu, služby průmyslového designu, příprava technických projektů, technické dokumentace a zpráv, analytické služby, revize a inspekce zařízení, strojů a přístrojů.

(730) **BP Amoco p.l.c.**, Britannic House, 1 Finsbury Circus, London EC2M 7BA, Velká Británie

(740) Dr. Všečetka Miloš, advokát, Hájkova 2, Praha 2

(210) **O 141517**

(220) 2.4.1999

(320) 2.4.1999

(511) 35, 36

(540)

ALTIUS(510) (35) poradenská činnost v oblasti marketingu, řízení a administrativy podniku; (36) finanční služby, správa investic holdingového typu, poskytování půjček.
(730) **FOND RIZIKOVÉHO KAPITÁLU, spol.s r.o.**, Konviktská 5, Praha 1, Česká republika(210) **O 141518**

(220) 2.4.1999

(320) 2.4.1999

(511) 35, 36

(540)

BLUE CAPITAL

(510) (35) poradenská činnost v oblasti marketingu, řízení a administrativy podniku; (36) finanční služby, správa investic holdingového typu, poskytování půjček.

- (730) **FOND RIZIKOVÉHO KAPITÁLU, spol.s r.o.**,
Konviktská 5, Praha 1, Česká republika

(210) **O 141519**

(220) 2.4.1999

(320) 2.4.1999

(511) 36

(540) **PROMETHEUS EQUITY**

(510) (36) finanční služby, správa investic holdingového typu, poskytování půjček.

- (730) **FOND RIZIKOVÉHO KAPITÁLU, spol.s r.o.**,
Konviktská 5, Praha 1, Česká republika

(210) **O 141521**

(220) 6.4.1999

(320) 6.4.1999

(511) 32

(540) **SAAZ**

(510) (32) pivo, nealkoholické nápoje.

- (730) **SAAZ, spol.s r.o.**, Žižkovo nám. 81, Žatec, Česká republika

(210) **O 141553**

(220) 7.4.1999

(320) 7.4.1999

(511) 9, 11, 12, 37, 39, 40

(540)



(510) (9) automobilové výstražné trojúhelníky, autorádía a jejich příslušenství, autobaterie, tachometry a počítače pro auta, poplašné a hlídací zařízení, zapalovače a pojistky pro auta, přístroje pro přenos, reprodukci zvuku nebo obrazu; (11) autoledničky, reflektory pro auta, žárovky pro automobily; (12) pneumatiky a vzdušnice pro auta, náhradní díly pro automobily - karosářské díly, disky kol, stěrače, tlumiče, ukazatele směru, řetězy, řemeny, hřídele, ložiska, automobilové motory a náhradní díly pro ně, autoskla, osvětlovací přístroje pro auta, hadičky, hadice, trubky, převodovky, měniče točivých momentů a jejich částí, brzdové systémy pro vozidla a jejich náhradní díly, klikové a převodové skříně, ozubená kola a převody, autosedadla, těsnící a gumové prvky pro auta, gufera, zpětná zrcátka a klaksony, autodoplňky - dětské autosedačky, nosiče kol, lyží a jiných zavazadel pro auta, autopotahy, autoplachteny; (37) pneuservis, opravy pneumatik a vzdušnic, protektorování pneumatik; (39) autodoprava, osobní a nákladní autodoprava, svoz odpadů; (40) zpracování a druhotné využití odpadů - zejména opotřebovaných pneumatik a gumových odpadů.

(590) Barevná

- (730) **Ševčík Zdeněk**, Mokrý - Horákov 331, Mokrý, Česká republika

(740) RNDr. Zdeňka Halaxová, Třída Svobody 22, Olomouc

(210) **O 141687**

(220) 8.4.1999

(320) 8.4.1999

(511) 9, 12

(540)

CI-DECK

(510) (9) počítače na jízdní kola, helmy na jízdní kola; (12) části a příslušenství pro jízdní kola, zejména hlavy, vnitřní náboje ozubených kol, hlavy rychlo-uvolňovacích pák, páky převodníků, páky přesmykačů, vyhazovače předních a zadních kol, vodiče řetězů, volnoběžky, ozubené válečky, kotouče, řetězy, řetězové deflektory, řadicí lanka, kliky, klikové soupravy, řetězová kola, pedály, pedálové klipsny, brzdové páky, přední brzdy, zadní brzdy, brzdové kabely, brzdové čelisti, ráfky, kola, paprsky, úchytky paprsků, spodní podpěry, sedadlové sloupky, patentní sedadlové sloupky, horní části pro sestavu rámových vidlic, rámy, závěsy, řídítka, rukojeti na řídítka, násady na řídítka, sedla, blatníky nožní stojánky, nosiče, zvonky, houkačky a zpětná zrcátka pro jízdní kola, vyhazovače řízení počítačem.

- (730) **SHIMANO INC.**, 77, Oimatsu-Cho, 3-Cho, Sakai, Osaka, Japonsko

(740) JUDr. Ing. Milan Hořejš, Národní 32, Praha 1

(210) **O 141688**

(220) 8.4.1999

(320) 8.4.1999

(511) 12

(540)

KLEIN

(510) (12) jízdní kola.

- (730) **Trek Bicycle Corporation**, 801 West Madison Street, Waterloo, Spojené státy americké, Wisconsin

(740) JUDr. Ing. Milan Hořejš, Národní 32, Praha 1

(210) **O 141826**

(220) 13.4.1999

(320) 13.4.1999

(511) 30

(540)

MARCO

(510) (30) smažené bramborové lupínky, arašidy, oříšky, tyčinky, suché plody.

- (730) **VITANA a.s.**, Byšice, Česká republika

(210) **O 141827**

(220) 13.4.1999

(320) 13.4.1999

(511) 30

(540)

MARKO

(510) (30) smažené bramborové lupínky, arašidy, oříšky, tyčinky, suché plody.

- (730) **VITANA a.s.**, Byšice, Česká republika

(210) **O 141857**

(220) 14.4.1999

(320) 14.4.1999

(511) 3, 5, 42

(540)



(510) (3) dezodorační přípravky pro osobní potřebu, sprchovací oleje, hygienické oleje, masážní oleje, oleje k ošetření nohou, oleje k ošetření pleti, oleje

pro osobní hygienu; (5) dezodoranty pro desinfekci (jiné než pro osobní potřebu), léčebné přípravky proti oparům, proti plísním a proti plísním pokožky, léčebné přípravky pro zubní ošetření; (42) služby spojené s hygienickou a kosmetickou činností ve specializovaných zařízeních.

(730) **COSMETIC KARL HADEK INTERNATIONAL s.r.o.**, Přemyslovců 653/24, Ústí nad Labem, Česká republika

(740) JUDr. Michalec Jan, Dlouhá 5, Ústí nad Labem

(210) **O 142008**

(220) 16.4.1999

(320) 16.4.1999

(511) 9, 16, 42

(540)



(510) (9) informační systémy technologie, software na nosičích; (16) počítačová data na papírových nosičích; (42) návrh a vývoj informačních systémů, pronájem počítačů, regenerace počítačových dat, počítačové programování, počítačové systémové analýzy, poradenské služby v oblasti hardwaru.

(730) **NAXOS MacIT s.r.o.**, Holečkova 31, Praha 5, Česká republika

(740) JUDr. Majerová Tařana, advokát, Talafúsova 292/1, Praha

(210) **O 142009**

(220) 16.4.1999

(320) 16.4.1999

(511) 9

(540)

SIGNUM

(510) (9) počítače.

(730) **Šalomon Tomáš**, Haškova 1582, Roztoky u Prahy, Česká republika

(210) **O 142089**

(220) 21.4.1999

(320) 21.4.1999

(511) 35, 36, 41

(540)

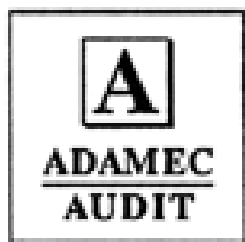

(510) (35) účetní poradenství a auditorská činnost; (36) daňové poradenství; (41) vydávání odborných tiskovin.

(730) **Ing. Adamec Jaromír**, Sokolská 1365, Liberec, Česká republika

(210) **O 142151**

(220) 23.4.1999

(320) 2.11.1998

(511) 33, 39, 42

(540)

КРЫМ

Юбилейное
крымское

(510) (33) alkoholické nápoje (kromě piva); (39) rozvoz potravin a nápojů; (42) stravovací a ubytovací služby, zajišťování přechodného bydliště, lékařská, hygienická a kosmetická péče, veterinární a zemědělské služby, právnícké služby, vědecký a průmyslový výzkum a služby, které nepatří do jiných tříd.

(730) **Umanskij Ruslan Viktorovič**, Lenina 193, Ladyžyn, Ukrajina

(740) JUDr. Tichý Jaromír, Tichý a Poláček, patentoví zástupci, Dominikánská 6, Plzeň

(210) **O 142152**

(220) 23.4.1999

(320) 2.11.1998

(511) 33, 39, 42

(540)

КРЫМ

МИЛЕНИУМ -

КРЫМСКОЕ

(510) (33) alkoholické nápoje (kromě piva); (39) rozvoz potravin a nápojů; (42) stravovací a ubytovací služby, zajišťování přechodného bydliště, lékařská, hygienická a kosmetická péče, veterinární a zemědělské služby, právnícké služby, vědecký a průmyslový výzkum a služby, které nepatří do jiných tříd.

(730) **Umanskij Ruslan Viktorovič**, Lenina 193, Ladyžyn, Ukrajina

(740) JUDr. Tichý Jaromír, Tichý a Poláček, patentoví zástupci, Dominikánská 6, Plzeň

(210) **O 142199**

(220) 23.4.1999

(320) 23.4.1999

(511) 36, 42

(540)

**MARRIOTT EXECUTIVE
APARTMENTS**

(510) (36) služby v oblasti nemovitostí, zejména nájem a pronájem nemovitostí; (42) hotelové služby a/nebo služby ubytování v zařízených bytech, služby restauračních zařízení, rezervační služby pro ubytování v hotelech a/nebo zařízených bytech.

(730) **Marriott Worldwide Corporation**, 10400 Fernwood

Road, Bethesda, Spojené státy americké, Maryland
(740) Dr. Trojan Oldřich, Kancelář Lovell White Durrant, U Prašné brány 3, Praha 1

(210) **O 142252**

(220) 26.4.1999

(320) 26.4.1999

(511) 32, 33, 41

(540)

PLAYY

(510) (32) nealkoholické nápoje všeho druhu, pivo; (33) vína všeho druhu, lihoviny, likéry; (41) výchovná a zábavní činnost, produkční a agenturní činnost v oblasti kultury.

(730) **WTM s.r.o.**, U dubu 53, Praha 4, Česká republika(210) **O 142253**

(220) 26.4.1999

(320) 26.4.1999

(511) 32, 33, 41

(540)

RONCARD

(510) (32) nealkoholické nápoje všeho druhu, pivo; (33) vína všeho druhu, lihoviny, likéry; (41) výchovná a zábavní činnost, produkční a agenturní činnost v oblasti kultury.

(730) **WTM s.r.o.**, U dubu 53, Praha 4, Česká republika(210) **O 142254**

(220) 26.4.1999

(320) 26.4.1999

(511) 32, 33, 41

(540)

SAM BARTON

(510) (32) nealkoholické nápoje všeho druhu, pivo; (33) vína všeho druhu, lihoviny, likéry; (41) výchovná a zábavní činnost, produkční a agenturní činnost v oblasti kultury.

(730) **WTM s.r.o.**, U dubu 53, Praha 4, Česká republika(210) **O 142255**

(220) 26.4.1999

(320) 26.4.1999

(511) 32, 33, 41

(540)

SAUVAL

(510) (32) nealkoholické nápoje všeho druhu, pivo; (33) vína všeho druhu, lihoviny, likéry; (41) výchovná a zábavní činnost, produkční a agenturní činnost v oblasti kultury.

(730) **WTM s.r.o.**, U dubu 53, Praha 4, Česká republika(210) **O 142256**

(220) 26.4.1999

(320) 26.4.1999

(511) 32, 33, 41

(540)

FIVE STAR

(510) (32) nealkoholické nápoje všeho druhu, pivo; (33) vína všeho druhu, lihoviny, likéry; (41) výchovná a zábavní činnost, produkční a agenturní činnost v oblasti kultury.

(730) **WTM s.r.o.**, U dubu 53, Praha 4, Česká republika(210) **O 142257**

(220) 26.4.1999

(320) 26.4.1999

(511) 32, 33, 41

(540)

TESSEIRE

(510) (32) nealkoholické nápoje všeho druhu, pivo; (33) vína všeho druhu, lihoviny, likéry; (41) výchovná a zábavní činnost, produkční a agenturní činnost v oblasti kultury.

(730) **WTM s.r.o.**, U dubu 53, Praha 4, Česká republika(210) **O 142259**

(220) 26.4.1999

(320) 26.4.1999

(511) 32, 33, 41

(540)

TOTINO

(510) (32) nealkoholické nápoje všeho druhu, pivo; (33) vína všeho druhu, lihoviny, likéry; (41) výchovná a zábavní činnost, produkční a agenturní činnost v oblasti kultury.

(730) **WTM s.r.o.**, U dubu 53, Praha 4, Česká republika(210) **O 142260**

(220) 26.4.1999

(320) 26.4.1999

(511) 32, 33, 41

(540)

VLADIVAR

(510) (32) nealkoholické nápoje všeho druhu, pivo; (33) vína všeho druhu, lihoviny, likéry; (41) výchovná a zábavní činnost, produkční a agenturní činnost v oblasti kultury.

(730) **WTM s.r.o.**, U dubu 53, Praha 4, Česká republika(210) **O 142261**

(220) 26.4.1999

(320) 26.4.1999

(511) 32, 33, 41

(540)

YANJING

(510) (32) nealkoholické nápoje všeho druhu, pivo; (33) vína všeho druhu, lihoviny, likéry; (41) výchovná a zábavní činnost, produkční a agenturní činnost v oblasti kultury.

(730) **WTM s.r.o.**, U dubu 53, Praha 4, Česká republika(210) **O 142262**

(220) 26.4.1999

(320) 26.4.1999

(511) 32, 33, 41

(540)

WELL'S

(510) (32) nealkoholické nápoje všeho druhu, pivo; (33) vína všeho druhu, lihoviny, likéry; (41) výchovná a zábavní činnost, produkční a agenturní činnost v oblasti kultury.

(730) **WTM s.r.o.**, U dubu 53, Praha 4, Česká republika(210) **O 142263**

(220) 26.4.1999

(320) 26.4.1999

(511) 30, 32, 33

(540)

UNIF

(510) (30) káva, čaj, kakao, cukr, rýže, čokoláda, kávové náhražky, mouka a chléb, suchary, sušenky, oplatky, pečivo, cukrovinky, čokoládové výrobky, nápoje z kávy, kakaa, čokolády a čaje, med, zmrzlina, prášky do pečiva; (32) nealkoholické nápoje všeho druhu; (33) vína všeho druhu, lihoviny, likéry.

(730) **WTM s.r.o.**, U dubu 53, Praha 4, Česká republika(210) **O 142264**

(220) 26.4.1999

(320) 26.4.1999

(511) 29, 30, 41

(540)

INDOMIE

(510) (29) maso, drůbež, ryby, zvěřina, masové výtažky, konzervovaná, sušená a vařená zelenina, zavařeniny, vejce, mléko, mlékárenské výrobky, mléčné nápoje, jedlé oleje a tuky, konzervované potraviny; (30) káva, čaj, kakao, čokoláda a nápoje z nich, cukr, rýže, mouka, chléb, pečivo, sušenky, oplatky, cukr, cukrovinky a čokoládové výrobky, zmrzlina; (41) výchov-

ná a zábavní činnost, produkční a agenturní činnost v oblasti kultury.

(730) **WTM s.r.o.**, U dubu 53, Praha 4, Česká republika

(210) **O 142265**

(220) 26.4.1999

(320) 26.4.1999

(511) 29, 30, 41

(540)

MAME

(510) (29) maso, drůbež, ryby, zvěřina, masové výtahy, konzervovaná, sušená a vařená zelenina, zavařeniny, vejce, mléko, mlékárenské výrobky, mléčné nápoje, jedlé oleje a tuky, konzervované potraviny; (30) káva, čaj, kakao, čokoáda a nápoje z nich, cukr, rýže, mouka, chléb, pečivo, sušenky, oplatky, cukr, cukrovinky a čokoládové výrobky, zmrzlina; (41) výchovná a zábavní činnost, produkční a agenturní činnost v oblasti kultury.

(730) **WTM s.r.o.**, U dubu 53, Praha 4, Česká republika

(210) **O 142266**

(220) 26.4.1999

(320) 26.4.1999

(511) 29, 30, 41

(540)

MYIAMI

(510) (29) maso, drůbež, ryby, zvěřina, masové výtahy, konzervovaná, sušená a vařená zelenina, zavařeniny, vejce, mléko, mlékárenské výrobky, mléčné nápoje, jedlé oleje a tuky, konzervované potraviny; (30) káva, čaj, kakao, čokoáda a nápoje z nich, cukr, rýže, mouka, chléb, pečivo, sušenky, oplatky, cukr, cukrovinky a čokoládové výrobky, zmrzlina; (41) výchovná a zábavní činnost, produkční a agenturní činnost v oblasti kultury.

(730) **WTM s.r.o.**, U dubu 53, Praha 4, Česká republika

(210) **O 143150**

(220) 25.5.1999

(320) 25.5.1999

(511) 12, 37

(540)

Roman Roubíček

(510) (12) dopravní prostředky pozemní (automobily, motorky); (37) opravy motorových vozidel.

(730) **Mgr. Roman Roubíček**, Oldřicha Wenzla 2556, Mělník, Česká republika

(740) **Mgr. Klimeš Alexander**, advokát, Rokycanova 27, Praha 3

(210) **O 143164**

(220) 28.7.1999

(320) 28.7.1999

(511) 35

(540)



(510) (35) propagační činnost, reklama, pomoc při řízení obchodní činnosti.

(730) **CELLULAR STAR, a.s.**, K Hájenkám 341, Slavičín, Česká republika

(210) **O 143165**

(220) 28.7.1999

(320) 28.7.1999

(511) 35

(540)



(510) (35) propagační činnost, reklama, pomoc při řízení obchodní činnosti.

(730) **CELLULAR STAR, a.s.**, K Hájenkám 341, Slavičín, Česká republika

(210) **O 143166**

(220) 28.7.1999

(320) 28.7.1999

(511) 35

(540)



(510) (35) propagační činnost, reklama, pomoc při řízení obchodní činnosti.

(730) **CELLULAR STAR, a.s.**, K Hájenkám 341, Slavičín, Česká republika

(210) **O 143870**

(220) 16.6.1999

(320) 16.6.1999

(511) 6, 7, 19, 20, 21, 32, 35, 42

(540)

ZLATÁ ULÍČKA

(510) (6) kontejnery kovové; (7) zařízení a příslušenství pro výrobu piva zařazené do této třídy; (19) přenosné a montované domky; (20) kontejnery nekovové; (21) upomínkové předměty zejména skleněné, porcelánové a kameninové, zařazené do této třídy; (32) pivo; (35) rozšiřování reklamních a propagačních materiálů a předmětů; (42) hostinská a restaurační činnost.

(730) **Vojta Pavel Ing.**, Nedvězská 2229/14, Praha 10, Česká republika

(210) **O 144005**

(220) 21.6.1999

(320) 21.6.1999

(511) 7

(540)

FLEXIBLE

(510) (7) vertikální hadicové balicí stroje.

(730) **VELTEKO spol.s r.o.**, Dvořákova 1394, Vlašim, Česká republika

(210) **O 144937**

(220) 15.7.1999

(320) 15.7.1999

(511) 24, 25

(540)



(510) (24) tkaniny a textilní výrobky, které nejsou uvedeny v jiných třídách úplety, lůžkoviny, froté tkanina; (25) oděvy, obuv, kloboučnické zboží, blejzry (sportovní saka), sportovní bundy, dámská konfekce, dámské polorukavice, spodní dětské prádlo, pletené elastické zboží, dětské halenky, svetry z žerzeje, noční kabátky, noční haleny, umělohmotné dětské kalhotky, kalhoty, kamaše, kazajky, dámské denní a noční kombiné, dámská konfekce, konfekce, košile, noční kazajky, noční košile, obleky, pánské plavky, dětské výbavičky, spodní prádlo všeho druhu, rukavice, pulovry, slintáčky, slippy, spodní prádlo, svetry, šaty, domácí šaty, dámské župany, vesty; (26) etikety na oděvy a prádlo, etikety vetkané v látce.

(730) **JITEX Písek, a.s.**, U Vodárny 1506, Písek, Česká republika

(210) **O 145347**

(220) 30.7.1999

(320) 30.7.1999

(511) 16, 35, 39, 41, 42

(540) **CARGO + TRUCK**

(510) (16) časopisy (periodika), tiskoviny; (35) inzertní a reklamní činnost, propagační činnost; (39) cestovní kancelář, motoristické informace, informace v dopravě, zajišťování dopravy; (41) zábavní činnost, organizování motoristických a sportovních akcí; (42) odborné a speciální informace v oboru dopravních prostředků a techniky, odborné poradenství, ubytovací služby.

(730) **ÚAMK, s.r.o.**, Na Rybníčku 16, Praha 2, Česká republika

(740) JUDr. Tuma Pavel, Advokátní kancelář, Na Rybníčku 16, Praha 2

(210) **O 145351**

(220) 30.7.1999

(320) 30.7.1999

(511) 16, 35, 39, 41, 42

(540)



(510) (16) časopisy (periodika), tiskoviny; (35) inzertní a reklamní činnost, propagační činnost; (39) cestovní kancelář, motoristické informace, informace v dopravě, zajišťování dopravy; (41) zábavní činnost, organizování motoristických a sportovních akcí; (42) odborné a speciální informace v oboru dopravních prostředků a techniky, odborné poradenství, ubytovací služby.

(730) **ÚAMK, s.r.o.**, Na Rybníčku 16, Praha 2, Česká republika

(740) JUDr. Tuma Pavel, Advokátní kancelář, Na Rybníčku 16, Praha 2

(210) **O 145357**

(220) 30.7.1999

(320) 30.7.1999

(511) 16, 35, 39, 41, 42

(540) **AUTOSTYL**

(510) (16) časopisy (periodika), tiskoviny; (35) inzertní a reklamní činnost, propagační činnost; (39) cestovní kancelář - zajišťování dopravy, motoristické informace, informace v dopravě; (41) vydavatelská činnost, výchovná a zábavní činnost, organizování motoristických a sportovních akcí; (42) odborné a speciální informace v oboru dopravních prostředků a techniky, odborné poradenství.

(730) **ÚAMK, s.r.o.**, Na Rybníčku 16, Praha 2, Česká republika

(740) JUDr. Tuma Pavel, Advokátní kancelář, Na Rybníčku 16, Praha 2

(210) **O 145359**

(220) 30.7.1999

(320) 30.7.1999

(511) 16, 35, 39, 41, 42

(540)



(510) (16) časopisy (periodika), tiskoviny; (35) inzertní a reklamní činnost, propagační činnost; (39) cestovní kancelář - zajišťování dopravy, motoristické informace, informace v dopravě; (41) vydavatelská činnost, výchovná a zábavní činnost, organizování motoristických a sportovních akcí; (42) odborné a speciální informace v oboru dopravních prostředků a techniky, odborné poradenství.

(730) **ÚAMK, s.r.o.**, Na Rybníčku 16, Praha 2, Česká republika

(740) JUDr. Tuma Pavel, Advokátní kancelář, Na Rybníčku 16, Praha 2

(210) **O 145424**

(220) 2.8.1999

(320) 2.8.1999

(511) 11, 20, 21, 42

(540)



(510) (11) osvětlovací tělesa (lustry, lampy); (20) nábytek kovový, dřevěný, ratanový, zrcadla, rámečky; (21) sklo, porcelán, majolika; (42) restaurace, strava, dekorace - vybavování interiérů.

(730) **CHAPELLIER-BORENSTEIN MARYLENE**, Žitavského 499, Praha 5-Zbraslav, Česká republika

(210) **O 145532**

(220) 4.8.1999

(320) 4.8.1999
(511) 5

ITRANOX

- (540) (5) léčiva (substance), léčivé přípravky humánní a veterinární, výrobky farmaceutické, přípravky dietetické s léčivým účinkem, výrobky léčebně-kosmetické.
(730) **PRO.MED.CS Praha a.s.**, Telčská 1, Praha 4, Česká republika

(210) **O 145565**

(220) 5.8.1999
(320) 5.8.1999
(511) 5, 29, 30
(540)

EPA
marine

- (510) (5) výrobky farmaceutické a parafarmaceutické, vitamíny a minerály a stopové prvky, medicínální sirupy, výtažky z bylin a kombinované přípravky vitamínů, minerálů a bylinných výtažků k léčebným účelům, potravinové doplňky obohacené vitamíny nebo minerály nebo stopovými prvky k léčebným účelům, vitamínové přípravky, vitamíny a multivitaminové preparáty, bylinné čaje, léčivé byliny, cukrovinky nebo pastilky nebo tabletky nebo žvýkačky s léčivými přísadami, dietetické látky upravené pro lékařské účely, minerální vody a dietetické nápoje upravené pro lékařské účely, dietní potraviny upravené pro lékařské účely, doplňky výživové pro lékařské účely, bílkovinné přípravky nebo potrava pro lékařské účely, balzámy a masti pro lékařské účely, chemické přípravky pro lékařské účely, léčivé oleje, oleje pro lékařské účely, tuky pro lékařské účely, léčivé soli, tinktury pro lékařské účely, bylinné výtažky nebo sirupy pro lékařské účely, vitamínová a minerální výživa ve formě koncentrátů, proteinové koncentráty jako výživné přísady k potravinám a droždí, vše pro farmaceutické účely; (29) protein pro lidskou spotřebu, proteinové výrobky a přípravky pro výživu, přípravky zvláštní výživy pro sportovce zejména s obsahem proteinů, želatina, želatinové výrobky a přípravky pro výživu, tuky jedlé, extrakty z chaluh jako výživa; (30) vitamínové a minerální potravinové doplňky ve formě práškových směsí, tabletek, tobolek, kapslí, dražé, bonbónů, pastilek, prášků, cukrovinek nebo žvýkaček, med, propolis pro lidskou potřebu.
(730) **WALMARK, spol.s r.o.**, Oldřichovice 44, Třinec, Česká republika
(740) Lukajová Dana, patentový zástupce, Advokátní a patentová kancelář Vyskočil, Krošlák a spol., Petráská 12, Praha 1

(210) **O 145589**

(220) 6.8.1999
(320) 6.8.1999
(511) 7, 8, 11, 21
(540) **AMERICAN PLATE**

- (510) (7) elektromechanické spotřebiče pro domácnost a elektrické potravinářské přístroje pro sekání, drcení, stloukání, mísení, míchání, hnětení, rozmačkávání, mletí, strouhání, šlehání, krájení, vymačkávání, rozměňování a emulgování potravin a ovoce a zeleniny, elektrické otvírače konzerv, vše pro přípravu

pokrmů a jídel na americký způsob a dle amerických receptů; (8) ruční kuchyňské nářadí a přípravky, například nožičské zboží, pilky, přístroje, lžíce, vidličky, nůžky, vše pro přípravu pokrmů a jídel na americký způsob a dle amerických receptů; (11) kuchyňská zařízení, přístroje, nástroje a potřeby na vaření a pečení např. grilovací desky, rošty, pánve a topinkovače, grily, vše pro přípravu pokrmů a jídel na americký způsob a dle amerických receptů; (21) drobné přenosné nástroje, nářadí, nádoby a přípravky pro kuchyni a domácnost z plechu, hliníku, plastických a jiných hmot, např. kuchyňské nádobí, tvořítka na přípravu a úpravu těsta, malé přístroje a nástroje na mletí, krájení, sekání, řezání a lisování atd., s výjimkou strojů na elektrický pohon, vše pro přípravu pokrmů a jídel na americký způsob a dle amerických receptů.

- (730) **WS TELESHP International, s.r.o.**, Perunská 2, Hodonín, Česká republika
(740) Ing. Soukup Petr, Patentová kancelář, Švédská 3, Olomouc

(210) **O 145601**

(220) 6.8.1999
(320) 6.8.1999
(511) 14
(540)



- (510) (14) kovová bižuterie, kovová bižuterie v kombinaci se skleněnými kameny a díly, zejména brože, náušnice, náramky, náhrdelníky, prsteny, přívěsky, ozdoby na šaty, dámské kabelky, bižuterií výrobky imitující český granát, bižuterie k ozdobě vlasů, kloboučnická bižuterie, devocionálie, flakony, korunky, čelenky, toaletní soupravy, opasky, ozdobné spony apod., skleněná bižuterie, skleněná bižuterie v kombinaci s kovovými díly, zejména náhrdelníky, náramky, brože, náušnice, ozdoby do vlasů, dámské kabelky z perli a perliček, ozdobné knoflíky, opasky, kloboukové ozdoby apod., bižuterie z různých netradičních materiálů, bižuterie z netradičních materiálů v kombinaci se skleněnými kameny a díly jakož i v kombinaci s kovovými díly, zejména brože, náušnice, náramky, náhrdelníky, prsteny, přívěsky, šatové ozdoby apod.
(730) **JABLONEX a.s.**, Palackého 41, Jablonec nad Nisou, Česká republika
(740) Patentservis Praha a.s., Jívenská 1273/1, Praha 4

(210) **O 146070**

(220) 23.8.1999
(320) 23.8.1999
(511) 6, 16, 19, 20, 35
(540)

HOSTALEK
WERBUNG

- (510) (6) dopravní značky (kovové) s výjimkou světelných a mechanických; (16) tabulky z papíru nebo lepenky; (19) fólie a desky z umělých hmot na značení

cest; (20) tabule vývěsní; (35) zasílání propagačních materiálů a předmětů, reklamní činnost, rozšiřování a aktualizování reklamních materiálů na reklamních tabulích.

- (730) **HOSTALEK - WERBUNG spol.s r.o.**, Riegrova 175, Česká Třebová, Česká republika
(740) Josef Majetič, Na Výsluní 845, Lanškroun

(210) **O 146459**

- (220) 3.9.1999
(320) 3.9.1999
(511) 6, 7, 11, 35, 37, 40, 42
(540)



- (510) (6) kovové potřeby zámečnické a klempířské, kovové trubky, obecné kovy a jejich slitiny, kovové stavební materiály, kabely a kovové dráty neelektrické, ocelové konstrukce budov; (7) stroje s mechanickým pohonem - výměňky; (11) přístroje pro topení, výrobu páry, přístroje chladící, pro sušení, ventilaci, díly k těmto přístrojům, zejm. tlaková zařízení, kotle a tlakové nádoby, kolony, zásobníky, vzduchové chladiče; (35) zprostředkování obchodní činnosti; (37) montážní činnost, montáž, opravy, rekonstrukce, zámečnictví; (40) povrchové úpravy kovových i nekovových materiálů, galvanizérství, kovoobráběčství; (42) poradenská a konzultační činnost v oboru strojírenství, zkušební činnost v oblasti kovových i nekovových materiálů, revize a zkoušky tlakových zařízení, kotlů a tlakových nádob.
(730) **ZVU CHEMIE, a.s.**, Pražská 322, Hradec Králové, Česká republika
(740) JUDr. Fiala Karel, advokát, advokátní kancelář Fiala, Profous, Masner a spol., Vodíčkova 30, Praha 1

(210) **O 146549**

- (220) 7.9.1999
(320) 7.9.1999
(511) 16, 20, 21, 39, 42
(540)



- (510) (16) obrazy a malby zarámované i nezarámované; (20) umělecká díla z nekovových materiálů, nezařazená v jiných třídách; (21) sklo malované, emailové, křišťálové, skleněné mozaiky s výjimkou stavebních mozaik, skleněné nádoby a sklenice, porcelán, keramika pro použití v domácnosti; (39) turistické kanceláře s výjimkou kanceláří poskytujících hotelové ubytování; (42) provozování výstavních ploch.
(730) **POPI, spol. s r.o.**, Keltičkova 46/1996, Ostrava - Slezská Ostrava, Česká republika
(740) JUDr. Klimeš Zdeněk, J. Wericha 3/400, Havířov - Město

(210) **O 147189**

- (220) 23.9.1999
(320) 23.9.1999
(511) 9, 39, 42
(540)



- (510) (9) centrální rezervační počítačový program, počítačový program aplikace služeb a nabídek cestovní kanceláře a cestovní agentury; (39) cestovní kancelář, cestovní agentura, rezervace a organizování cestování; (42) cestovní kancelář - zprostředkování zajištění ubytování a stravování.
(730) **CROL, spol.s r.o.**, Nám. Hrdinů 3, Praha 4, Česká republika
(740) Ing. Král Jiří, patentový zástupce, Štěpánská 45, Praha 1

(210) **O 147225**

- (220) 24.9.1999
(320) 24.9.1999
(511) 9, 16, 35, 37, 42
(540)

ABRA G3

- (510) (9) přístroje a nástroje vědecké, navigační, geodetické, elektronické, fotografické, kinematografické, optické, měřicí, signalizační, automatické přístroje uváděné v činnost vhozením mince či vložením karty, stroje na záznam, přenos a reprodukci zvuku nebo obrazu, zapisovací pokladny, výpočetní technika, hasicí přístroje, programy a výrobky software; (16) kancelářské potřeby (vyjma nábytku), papírové výrobky, zvláště manuály k software, letáky, návody k výrobkům, fotografie, plakáty; (35) činnost organizačních a ekonomických poradců; (37) montáž a opravy výpočetní techniky, kancelářské techniky a elektroniky; (42) poskytování software.
(730) **AKTIS a.s.**, Na Valentince 1, Praha 5, Česká republika
(740) Ing. Vlasta Sedláčková, Patentová, známková, grafická kancelář, Ke Kateřinkám 1393, Praha 4

(210) **O 147725**

- (220) 8.10.1999
(320) 8.10.1999
(511) 7, 9
(540)

InteliGen

- (510) (7) elektrocentrály, elektrické generátory, záskokové zdroje elektrické energie, náhradní zdroje elektrické energie, kogenerační jednotky; (9) elektrické či elektronické řídicí systémy pro elektrocentrály, hardware a software výpočetní techniky, řídicí systémy výpočetní techniky.
(730) **COMAP s.r.o.**, Xaveriova 70, Praha 5, Česká republika
(740) Lukajová Dana, patentový zástupce, Advokátní a patentová kancelář Vyskočil, Krošlák a spol., Petřská 12, Praha 1

(210) **O 147785**

- (220) 12.10.1999
(320) 12.10.1999
(511) 9, 16, 41

SEXTAZE

- (540)
 (9) elektronická média; (16) polygrafické výrobky, tiskoviny všeho druhu, periodický a neperiodický tisk; (41) vydavatelská a nakladatelská činnost.
 (730) **Procházka Miroslav**, Řípská 1432/2, Praha 10, Česká republika

- (210) **O 147831**
 (220) 13.10.1999
 (320) 13.10.1999
 (511) 1, 2, 3, 5, 8, 9, 11, 12, 14, 15, 16, 17, 18, 19, 20, 21, 24, 25, 26, 27, 28, 29, 30, 31, 32, 33, 34, 35, 36, 37, 38, 41, 42
 (540)



- (510) (1) chemické výrobky určené pro zemědělství, zahradnictví a lesnictví, kapalná a prášková hnojiva; (2) barvy, laky, emaily, fermeže, nátěrové látky, ředidla do nátěrových látek, barev a laků, zlatolaky, tmely, barviva, mořidla, ochranné prostředky proti rzi a hnilobě dřeva, práškové nátěrové látky, práškové barvy, impregnační prostředky na dřevo a na beton, mořidla na dřevo, elektroforézní nátěrové látky, aditiva pro nátěrové hmoty, nástřikové hmoty na bázi organických pojiv a organických plnidel; (3) přípravky pro bělení a jiné prostředky k praní, přípravky pro čištění, leštění, odmašťování a broušení, mýdla, parfumerie, vonné oleje, kosmetika, krémy, mléka a vody, deodoranty pro osobní potřebu, toaletní přípravky, vlasové vody, zubní pasty, prášky a vodičky; (5) výrobky lékárnické, veterinářské a hygienické, diabetické přípravky pro léčebné účely, dietetické přípravky a potraviny, potraviny pro batolata, vitamíny, vitamínové nápoje, povzbuzující přípravky, náplastě, materiál pro obvazy, dezinfekční přípravky, výrobky pro hubnutí škodlivých zvířat, hygienické potřeby pro lékařství a pro osobní hygienu, deodoranty, cigarety bez tabáku k lékařskému účelu; (8) přístroje stolní (nože, vidličky, lžíce), i z drahých kovů i pochromované, přístroje na salát, sečné zbraně, břitvy, nářadí a přístroje s ručním pohonem; (9) aparáty a přístroje vědecké, geodetické, elektrické, elektronické, fotografické, filmové, optické, přístroje pro vážení, měření, signalizaci, kontrolu, záchranu a přístroje učební, aparáty pro záznam, převod, reprodukci zvuku nebo obrazu, magnetické suporty zvukových záznamů, gramofonové desky, automatické distributory a mechanismy na mince, zapisovací pokladny, kalkulační stroje, přístroje pro zpracování informací a počítače včetně jejich jednotlivých součástí a náhradních dílů ze tř. 8, nosiče záznamů nahrané i nenahrané, televizní a audiovizuální programy, audioprogramy, videokazety nahrané i nenahrané, audiokazety nahrané i nenahrané, audiovizuální díla, hudební díla, CD disky, programové vybavení pro počítače, software, databáze, databázové produkty, informace a záznamy obecně i v elektronické podobě, informace a záznamy na jakémkoliv nosiči s výjimkou nosičů papírových ze třídy 16, počítačové hry, pohledy ilustrované se zvukovou nahrávkou, hlavolamy, hrací skříňe uváděné v činnosti vhozením mince, reklamní přístroje na střídavé obrazy, reklama svě-

telná, reklamní světelné přístroje, sítě datové, jejich součásti a náhradní díly v rámci třídy 9, počítače a programy pro ně, periferní zařízení počítačů v rámci třídy 9, záznamová média a nosiče záznamů, karty s pamětí, nosiče informací, zařízení pro zpracování dat a počítačů, prodejní automaty a přístroje a mechanismy pro reklamu v rámci třídy 9, telefony, telefonní přístroje, záznamníky, hlasové schránky, mobilní telefony, faxy, modemy, magnetické suporty zvukových záznamů; (11) osvětlení, topení, klimatizace a jejich součásti a aplikace, osvětlovací tělesa, topná tělesa, ohřívače vody, boilers, průtokové ohřívače, ventilátory, vybavení koupelen a WC, teplovzdušné ventilátory, infrazářiče, konvektory, teploměry, ekonomická obsluha vodovodního řádu jako spořiče vody, sprchy, perlatory, mydlenky, WC spořiče vody, zapalovače plynu elektrické a piezoelektrické, klimatizéry, klimatizační jednotky, zvlhčovače vzduchu; (12) motorová vozidla, motocykly a náhradní díly, autobazar, autopříslušenství a autodoplňky, jízdní kola; (14) vzácné kovy a jejich slitiny a výrobky z těchto látek nebo postříbřeného nebo pozlaceného kovu, klenoty, bižuterie, drahokamy, umělecké nebo ozdobné předměty, hodinářské potřeby a chronometrické přístroje, budíky, nástěnné hodiny, knoflíky do manžet, jehlice do kravat, odznaky z drahých kovů, těžítka, přístroje stolní, kávové, čajové, na vajíčka z drahých kovů, přívěšky na klíče; (15) hudební nástroje, mechanická piana a jejich doplňky, hrací skříňe, elektrické a elektronické hudební nástroje; (16) papír, lepenka a výrobky z těchto materiálů zařazené ve tř. 16, zejména výrobky z papíru, plakáty, fotografie, papír na balení doutníků a cigaret, pohlednice, gratulace, dopisní papíry, obálky, kalendáře zejména nástěnné a stolní, samolepky, obtisky, pexesa, hrací karty, puzzle, poznámkové bloky, desky na spisy, pořadače, omalovánky, activity books, balicí papír, papírové hračky, školní sešity, skicáky, tužky, pastelky, tuhy, gumy, ořezávátka, ořezávátka strojek, penály, papírové tašky, školní tašky, umělohmotné tašky, papírové kapesníky, hlavolamy, obaly všeho druhu papírové, těžítka, tiskoviny, časopisy, periodika, knihy, databázové produkty v papírové formě, tiskárenské výrobky, písma pro tiskárny, losy, štočky, potřeby pro knižní vazby, fotografie, lepidla pro papírenství nebo domácnost, materiál pro umělecce, štětce, psací stroje a kancelářské potřeby, učební pomůcky, plastické nebo papírové obaly obecně, listy, pytlíky a sáčky pro obalovou techniku, umělecké nebo ozdobné předměty z papíru nebo plastických hmot, obalové materiály z plastických hmot, umělohmotné tašky, těžítka, tiskoviny včetně reklamních a propagačních, periodika, plakáty, formuláře, příručky, manuály, průvodní dokumentace, obaly z papíru, lepenky a plastu, umělecké, dárkové a ozdobné předměty v rámci třídy 16, obtisky; (17) obaly všeho druhu z plastických hmot (na mléčné výrobky, na cukrovinky, na zvukové nosiče, na kosmetiku atd.), umělohmotné tašky; (18) kůže, imitace kůže, výrobky z těchto materiálů zařazené ve třídě 18, tašky, tašky náprsní, tašky ruční, peněženky, kufry, deštníky, slunečníky a hole, biče a seldářské výrobky, opasky, umělecké nebo ozdobné předměty, přívěšky na klíče; (19) stavební materiál, kámen přírodní a umělý, cement, vápno, písek, malta, sádra, stavební dřevo, výrobky pro stavbu cest, asfalt, přenosné a montované domky a obytné kontejnery, kryty pro telekomunikační zařízení, umělecké ozdobné a dárkové předměty z kůže a imitace kůže, kožené zboží, deštníky, zboží z imitace kůže; (20) nábytek, zrcadla, rámy, výrobky ze

dřevo, korku, rákosu, vrbového proutí, z rohu, kosti, slonoviny, z kostic, želvoviny, jantaru, perleti, mořské pěny, náhražky všech těchto materiálů nebo náhražky z plastických hmot, zařazené ve třídě 20, nábytek kovový pro camping, matrace do postelí, polštáře, tabulky státní poznávací značky nekovové, dopisní schránky ani zděné ani kovové, dětský nábytek, umělecké nebo ozdobné předměty; (21) náčiní, výrobky a nádoby pro domácnost nebo kuchyň, hřebeny, mycí houby, kartáče, čisticí prostředky, plastové prostírání, sklo, porcelán, majolika a výrobky z těchto materiálů, lahve, vázičky, sklenice, těžítka, nápojové lahve, obaly, nádobí, smaltové domácí a kuchyňské přístroje, náčiní, předměty a nádoby, podnosy a podložky pro karafy, nádoby a nádoby z plastických nebo jiných hmot pro domácnost, malé aparáty k sekání, mletí, lisování s ručním pohonem, přístroje nikoliv z drahých kovů zejm. stolní, kávové, čajové, na koření a na vajčka, elektrické zubní kartáčky pro domácnost; (24) tkaniny, pokrývky ložní i stolní, textilní výrobky, kapesníky textilní, peřiny, polštáře; (25) oděvy, obuv, kloboučnické zboží, trička, čepice, klobouky, nášivky na oděvy, zažehlovací obtisky, šátky, plavky, obuv, ponožky; (26) krajky, výšivky, stuhy, tkaničky, knoflíky košilové a k náprsenkám, knoflíky kovové, nitěné a patentní, odznaky, háčky a očka, poutka, špendlíky, jehly, galanterie, zipy, nášivky na oděvy, zažehlovací obtisky, umělé květiny, umělecké nebo ozdobné předměty, umělecké, ozdobné a dárkové předměty, z textilu v rámci třídy 26, galanterie; (27) podlahové krytiny, koerce, rohože, rohožky, tapety na obklady stěn; (28) hry a hračky zejména dřevěné, plyšové, látkové, umělohmotné, třaskavé, mechanické, hudební, fyzikální, hrací stroje, hlavolamy, tělocvičné a sportovní potřeby a nářadí, potřeby pro gymnastiku a sport, ozdoby na vánoční stromky, rybářské potřeby, obaly na hračky; (29) potraviny živočišného původu, maso, rby, drůbež, zvěřina, masové výtazky, zahradní jedlé výrobky, ovoce a zelenina konzervované, sušené a zavařené, želé, džemy, kompoty, vejce, mléko a mléčné výrobky, oleje a tuky jedlé; (30) potraviny rostlinného původu připravené pro konzumaci nebo knservování jakož i stimulanty pro zlepšení chuti potravin, káva, čaj, kakao, cukr, rýže, tapioka, kávové náhražky, med, cukrovinky, bonbóny, žvýkačky, sirup melasový, droždí pro kynutí, sůl, hořčice, ocet, omáčky k ochucení, koření, led pro osvěžení; (31) zemědělské, zahradní a lesní produkty, čerstvé ovoce a zelenina, obilniny, nezpracované dřevo; (32) nealkoholické nápoje, nápoje zbavené alkoholu, piva, minerální vody, šumivé nápoje, ovocné šťávy a nápoje, sirupy a jiné přípravky k zhotovování nápojů, instantní nápoje; (33) alkoholické nápoje s výjimkou pív; (34) tabák, cigarety, kuřácké potřeby, zápalky; (35) reklamní, inzertní a propagační činnost, propagace, reklama, inzertní a reklamní agentura, zprostředkování přenosu dat, automatické zpracování a přenos informací, zprostředkovatelská a obstaravatelská činnost v oblasti výpočetní techniky a informací - informatiky a obchodu, marketing, poradenská činnost v oblasti telekomunikačních zařízení; (36) finanční služby; (37) výstavba, montáž a údržba a opravy telekomunikačních zařízení, výstavba, montáž a rekonstrukce telekomunikačních, radiokomunikačních, výpočetních a datových sítí, servis pro telekomunikační zařízení tuzemská i zahraniční, servis telekomunikačních, datových a jiných sítí, instalace a opravy; (38) telekomunikační služby, pronájem telekomunikačních okruhů, vedení sítí, zřizování a provozování veřejných, soukromých i

účelových sítí, provozování datových a počítačových sítí, služby poskytované integrovanou digitální sítí, elektronický přenos dokumentů, zprostředkovatelská činnost v oblasti telekomunikací; (41) nakladatelství a vydavatelství, nahrávání nosičů zvukových nebo obrazově zvukových, půjčování nahraných zvukových a zvukově obrazových záznamů, výroba, tvorba a šíření audiovizuálních děl, TV produkce, filmová produkce, tvorba programů, tvorba a výroba televizních televizních a audiovizuálních programů, agenturní činnost v oblasti kultury, zprostředkování v oblasti kultury, výchovy, zábavy a sportu, výchovná, vzdělávací a zábavní činnost, organizace, provozování a provádění her a soutěží i veřejných; (42) analytické a inženýrské práce v oblasti telekomunikací, poradenská činnost v oblasti telekomunikací, informací a servisu výpočetní techniky, provozování počítačových center, činnost ekonomických a organizačních poradců.

- (590) Barevná
(730) **Ark Communications, a.s.**, Vyšehradská 43, Praha 2, Česká republika

(210) **O 147853**

- (220) 13.10.1999
(320) 13.10.1999
(511) 1, 2, 17, 19

ANAKIT

- (540) (1) tmel pro lepení, zejména pro oblast autoopravenství a pro průmyslové použití; (2) prostředky zabráňující korozi; (17) tmel, tmely na těsnění, na spárování, na kovové spoje, zajišťovací tmel pro kovové součástky, též anaerobní tmel; (19) hmoty těsnící a ucpávkové, na vyplnění děr v odlitcích a na kovy.
(730) **NOVATO spol.s r.o.**, Eliášova 29, Praha 6 - Dejvice, Česká republika
(740) Ing. Smrčková Marie, patentový zástupce, Velflíkova 8, Praha 6

(210) **O 148006**

- (220) 24.5.1995
(320) 24.5.1995
(511) 38

ODEON TV

- (540) (38) spoje, komunikace - televizní vysílání.
(730) **FTV Premiéra, spol. s r.o.**, Dukelských hrdinů 47, Veletržní palác, Praha 7, Česká republika
(740) Mgr. Pražáková Ludmila, advokát, Advokátní kancelář, Zenklova 8, Praha 8

(210) **O 148028**

- (220) 20.10.1999
(320) 20.10.1999
(511) 3
(540)

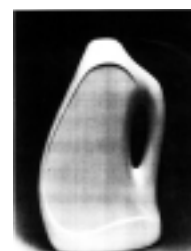

- (510) (3) mýdla, tekutá mýdla, šampony, kondicionéry, šampony tělové, pěny do koupele, pleťová a tělová kosmetika, krémy, přípravky pro bělení, prací

prostředky (i tekuté), aviváže, tekuté mycí a čisticí prostředky, zubní pasty, přípravky pro čištění, leštění, odmašťování, tělová mléka, čisticí mléka, pleťové vody.

(554) Prostorová

(730) **TOMIL s.r.o.**, gen. Svatoně 149/IV, Vysoké Mýto, Česká republika

(210) **O 148132**

(220) 22.10.1999

(320) 22.10.1999

(511) 32, 35, 40, 42

(540) **LA VIA DELL' ORO**

(32) pivo; (35) zprostředkovatelská činnost v oblasti obchodu, propagační a reklamní činnost, rozšiřování reklamních předmětů; (40) pivovarnictví - vaření piva na zakázku; (42) projekční a designérská činnost a navrhování interiérů restauračních pivovarů, poskytování stravovacích a ubytovacích služeb v restauračních pivovarech.

(730) **Ing. Vojta Pavel**, Nedvězská 2229/14, Praha 10, Česká republika

(740) Ing. Jupa Francis, patentový zástupce, Měchenická 4, Praha 4

(210) **O 148134**

(220) 22.10.1999

(320) 22.10.1999

(511) 32, 35, 40, 42

(540) **PRAGUE GOLDEN LANE**

(32) pivo; (35) zprostředkovatelská činnost v oblasti obchodu, propagační a reklamní činnost, rozšiřování reklamních předmětů; (40) pivovarnictví - vaření piva na zakázku; (42) projekční a designérská činnost a navrhování interiérů restauračních pivovarů, poskytování stravovacích a ubytovacích služeb v restauračních pivovarech.

(730) **Ing. Vojta Pavel**, Nedvězská 2229/14, Praha 10, Česká republika

(740) Ing. Jupa Francis, patentový zástupce, Měchenická 4, Praha 4

(210) **O 148201**

(220) 26.10.1999

(320) 26.10.1999

(511) 18, 25, 28, 40

(540)



(510) (18) výrobky z kůže a jejich náhražek zařazené do tř. 18; (25) oděvy a prádlo všeho druhu včetně sportovních, boty, trepky, střevice včetně sportovních, rukavice; (28) tělocvičné a sportovní potřeby, nářadí pro sporty a hry, hračky a hry, zařazené do tř. 28; (40) šití a opravy oděvů a prádla včetně sportovního.

(730) **MODESTIA, s. r. o.**, Seifertova 37, Praha 3, Česká republika

(740) Ing. Jupa Francis, patentový zástupce, Měchenická 4, Praha 4

(210) **O 148203**

(220) 26.10.1999

(320) 26.10.1999

(511) 18, 25, 28, 40

(540)



(510) (18) výrobky z kůže a jejich náhražek zařazené do tř. 18; (25) oděvy a prádlo všeho druhu včetně sportovních, boty, trepky, střevice včetně sportovních, rukavice; (28) tělocvičné a sportovní potřeby, nářadí pro sporty a hry, hračky a hry, zařazené do tř. 28; (40) šití a opravy oděvů a prádla včetně sportovního.

(730) **MODESTIA, s. r. o.**, Seifertova 37, Praha 3, Česká republika

(740) Ing. Jupa Francis, patentový zástupce, Měchenická 4, Praha 4

(210) **O 148321**

(220) 29.10.1999

(320) 29.10.1999

(511) 3

(540)



(510) (3) mýdla, tekutá mýdla, šampony, kondicionéry, šampony tělové, pěny do koupele, pleťová a tělová kosmetika, krémy, přípravky pro bělení, prací prostředky (i tekuté), aviváže, tekuté mycí a čisticí prostředky, zubní pasty, přípravky pro čištění, leštění, odmašťování, tělová mléka, čisticí mléka, pleťové vody.

(730) **TOMIL s.r.o.**, gen. Svatoně 149/IV, Vysoké Mýto, Česká republika

(210) **O 148412**

(220) 2.11.1999

(320) 2.11.1999

(511) 34, 35, 39

(540)

Monte Vigo

(510) (34) tabák v surovém nebo zpracovaném stavu, kuřácké potřeby; (35) marketing, propagační činnost; (39) doprava zboží.

(730) **solo international s.r.o.**, Čerchovská 5, Praha 2, Česká republika

(210) **O 148558**

(220) 4.11.1999

- (320) 4.11.1999
 (511) 9, 16, 20, 35, 38, 41, 42
 (540)



- (510) (9) elektronické, elektrické a optické přístroje a zařízení v rámci třídy 9, přístroje a zařízení v rámci třídy 9 pro přenos a zpracování informací, zejména v telekomunikacích, sítě telekomunikační a výpočetní techniky a jejich části, sítě datové, díly i náhradní díly zaříděné do třídy 9, počítače a programy pro ně, periferní zařízení, záznamová média a nosiče záznamů, zařízení pro zpracování dat a počítačů, nosiče informací, karta s pamětí, CD disky, prodejní automaty a mechanismy, přístroje pro reklamu v rámci této třídy, telefonní karty s pamětí nebo procesorem; (16) výrobky z papíru, lepenky, plakáty, periodika, tiskoviny včetně reklamních a propagačních, formuláře, návody a příručky, průvodní dokumentace, ochranné obaly z papíru, lepenky a plastu (nezařazené do jiných tříd), umělecké a ozdobné předměty z materiálu tř.16, obtisky; (20) karty klíčové z umělých hmot nekódované; (35) propagace, reklama, inzertní, reklamní agentura, zpracovávání textů, automatické zpracování a přenos informací, zprostředkování přenosu dat, zprostředkovatelská a obstaravatelská činnost v oblasti informací - informatiky a obchodu, marketing; (38) telekomunikační služby - zejména telefonní, telegrafní a dálkopisná služba, pronájem telekomunikačních okruhů, vedení sítí, služby telematické, zřizování a provozování veřejných, účelových a privátních sítí, služby zřizování radiotelefonních sítí, připojení a propojování sítí, služby datových sítí, provozování veřejných a privátních datových a počítačových sítí, připojování zařízení a jejich začleňování do sítí, provozování veřejných telefonních automatů, služby poskytované integrovanou digitální sítí, elektronický přenos dokumentů, zprostředkovatelská činnost v oblasti telekomunikací, přenos informací (prostřednictvím počítače) a zprostředkování přenosu dat, pronájem zařízení pro uvedené služby; (41) služby školicí a vzdělávací pro subjekty provozovatelů a veřejnosti; (42) výzkumné, analytické, projekční a inženýrské práce v oblasti telekomunikací, vytváření a modifikování počítačových programů, odborná poradenská činnost v oblasti telekomunikací, informací a výpočetních služeb, služby databází a zpracování databází, pronájem počítačů a zařízení pro zpracování dat a informací, provozování počítačových center s přístupem do databází.

- (590) Barevná
 (730) **SPT TELECOM, a.s.**, Olšanská 5, Praha 3, Česká republika

- (210) **O 148559**
 (220) 4.11.1999
 (320) 4.11.1999
 (511) 9, 16, 20, 35, 38, 41, 42

- (540)



- (510) (9) elektronické, elektrické a optické přístroje a zařízení v rámci třídy 9, přístroje a zařízení v rámci třídy 9 pro přenos a zpracování informací, zejména v telekomunikacích, sítě telekomunikační a výpočetní techniky a jejich části, sítě datové, díly i náhradní díly zaříděné do třídy 9, počítače a programy pro ně, periferní zařízení, záznamová média a nosiče záznamů, zařízení pro zpracování dat a počítačů, nosiče informací, karta s pamětí, CD disky, prodejní automaty a mechanismy, přístroje pro reklamu v rámci této třídy, telefonní karty s pamětí nebo procesorem; (16) výrobky z papíru, lepenky, plakáty, periodika, tiskoviny včetně reklamních a propagačních, formuláře, návody a příručky, průvodní dokumentace, ochranné obaly z papíru, lepenky a plastu (nezařazené do jiných tříd), umělecké a ozdobné předměty z materiálu tř.16, obtisky; (20) karty klíčové z umělých hmot nekódované; (35) propagace, reklama, inzertní, reklamní agentura, zpracovávání textů, automatické zpracování a přenos informací, zprostředkování přenosu dat, zprostředkovatelská a obstaravatelská činnost v oblasti informací - informatiky a obchodu, marketing; (38) telekomunikační služby - zejména telefonní, telegrafní a dálkopisná služba, pronájem telekomunikačních okruhů, vedení sítí, služby telematické, zřizování a provozování veřejných, účelových a privátních sítí, služby zřizování radiotelefonních sítí, připojení a propojování sítí, služby datových sítí, provozování veřejných a privátních datových a počítačových sítí, připojování zařízení a jejich začleňování do sítí, provozování veřejných telefonních automatů, služby poskytované integrovanou digitální sítí, elektronický přenos dokumentů, zprostředkovatelská činnost v oblasti telekomunikací, přenos informací (prostřednictvím počítače) a zprostředkování přenosu dat, pronájem zařízení pro uvedené služby; (41) služby školicí a vzdělávací pro subjekty provozovatelů a veřejnosti; (42) výzkumné, analytické, projekční a inženýrské práce v oblasti telekomunikací, vytváření a modifikování počítačových programů, odborná poradenská činnost v oblasti telekomunikací, informací a výpočetních služeb, služby databází a zpracování databází, pronájem počítačů a zařízení pro zpracování dat a informací, provozování počítačových center s přístupem do databází.
- (730) **SPT TELECOM, a.s.**, Olšanská 5, Praha 3, Česká republika

- (210) **O 148560**
 (220) 4.11.1999
 (320) 4.11.1999
 (511) 9, 16, 20, 35, 38, 41, 42
 (540)



- (510) (9) elektronické, elektrické a optické přístroje a zařízení v rámci třídy 9, přístroje a zařízení v rámci třídy 9 pro přenos a zpracování informací, zejména v telekomunikacích, sítě telekomunikační a výpočetní techniky a jejich části, sítě datové, díly i náhradní díly zaříděné do třídy 9, počítače a programy pro ně, periferní zařízení, záznamová média a nosiče záznamů, zařízení pro zpracování dat a počítačů, nosiče informací, karta s pamětí, CD disky, prodejní automaty a mechanismy, přístroje pro reklamu v rámci této třídy, telefonní karty s pamětí nebo procesorem; (16) výrobky z papíru, lepenky, plakáty, periodika, tiskoviny včetně reklamních a propagačních, formuláře, návody a příručky, průvodní dokumentace, ochranné obaly z papíru, lepenky a plastu (nezařazené do jiných tříd), umělecké a ozdobné předměty z materiálu tř.16, obtisky; (20) karty klíčové z umělých hmot nekódované; (35) propagace, reklama, inzertní, reklamní agentura, zpracovávání textů, automatické zpracování a přenos informací, zprostředkování přenosu dat, zprostředkovatelská a obstaravatelská činnost v oblasti informací - informatiky a obchodu, marketing; (38) telekomunikační služby - zejména telefonní, telegrafní a dálkopisná služba, pronájem telekomunikačních okruhů, vedení sítí, služby telematické, zřizování a provozování veřejných, účelových a privátních sítí, služby zřizování radiotelefonních sítí, připojení a propojování sítí, služby datových sítí, provozování veřejných a privátních datových a počítačových sítí, připojování zařízení a jejich začleňování do sítí, provozování veřejných telefonních automatů, služby poskytované integrovanou digitální sítí, elektronický přenos dokumentů, zprostředkovatelská činnost v oblasti telekomunikací, přenos informací (prostřednictvím počítače) a zprostředkování přenosu dat, pronájem zařízení pro uvedené služby; (41) služby školicí a vzdělávací pro subjekty provozovatelů a veřejnosti; (42) výzkumné, analytické, projekční a inženýrské práce v oblasti telekomunikací, vytváření a modifikování počítačových programů, odborná poradenská činnost v oblasti telekomunikací, informací a výpočetních služeb, služby databází a zpracování databází, pronájem počítačů a zařízení pro zpracování dat a informací, provozování počítačových center s přístupem do databází.
- (730) **SPT TELECOM, a.s.**, Olšanská 5, Praha 3, Česká republika

- (210) **O 148561**
 (220) 4.11.1999
 (320) 4.11.1999
 (511) 9, 16, 20, 35, 38, 41, 42
 (540)



- (510) (9) elektronické, elektrické a optické přístroje a zařízení v rámci třídy 9, přístroje a zařízení v rámci třídy 9 pro přenos a zpracování informací, zejména v telekomunikacích, sítě telekomunikační a výpočetní techniky a jejich části, sítě datové, díly i náhradní díly zaříděné do třídy 9, počítače a programy pro ně, periferní zařízení, záznamová média a nosiče záznamů, zařízení pro zpracování dat a počítačů,

nosiče informací, karta s pamětí, CD disky, prodejní automaty a mechanismy, přístroje pro reklamu v rámci této třídy, telefonní karty s pamětí nebo procesorem; (16) výrobky z papíru, lepenky, plakáty, periodika, tiskoviny včetně reklamních a propagačních, formuláře, návody a příručky, průvodní dokumentace, ochranné obaly z papíru, lepenky a plastu (nezařazené do jiných tříd), umělecké a ozdobné předměty z materiálu tř.16, obtisky; (20) karty klíčové z umělých hmot nekódované; (35) propagace, reklama, inzertní, reklamní agentura, zpracovávání textů, automatické zpracování a přenos informací, zprostředkování přenosu dat, zprostředkovatelská a obstaravatelská činnost v oblasti informací - informatiky a obchodu, marketing; (38) telekomunikační služby - zejména telefonní, telegrafní a dálkopisná služba, pronájem telekomunikačních okruhů, vedení sítí, služby telematické, zřizování a provozování veřejných, účelových a privátních sítí, služby zřizování radiotelefonních sítí, připojení a propojování sítí, služby datových sítí, provozování veřejných a privátních datových a počítačových sítí, připojování zařízení a jejich začleňování do sítí, provozování veřejných telefonních automatů, služby poskytované integrovanou digitální sítí, elektronický přenos dokumentů, zprostředkovatelská činnost v oblasti telekomunikací, přenos informací (prostřednictvím počítače) a zprostředkování přenosu dat, pronájem zařízení pro uvedené služby; (41) služby školicí a vzdělávací pro subjekty provozovatelů a veřejnosti; (42) výzkumné, analytické, projekční a inženýrské práce v oblasti telekomunikací, vytváření a modifikování počítačových programů, odborná poradenská činnost v oblasti telekomunikací, informací a výpočetních služeb, služby databází a zpracování databází, pronájem počítačů a zařízení pro zpracování dat a informací, provozování počítačových center s přístupem do databází.

- (590) Barevná
 (730) **SPT TELECOM, a.s.**, Olšanská 5, Praha 3, Česká republika

- (210) **O 148715**
 (220) 10.11.1999
 (320) 10.11.1999
 (511) 16, 39, 42
 (540)



- (510) (16) tiskoviny, informační brožury; (39) cestovní kancelář, služby dopravní, zajišťování letenek a jízdenek; (42) služby v oblasti ubytování a stravování, pohostinské podniky, hotely, pensiony, zdravotní pobyty, komplexní zdravotní péče preventivní, kurativní a rehabilitační s využitím místních přírodních léčivých zdrojů.
- (590) Barevná
 (730) **Léčebné lázně Mariánské Lázně a.s.**, Masarykova 22, Mariánské Lázně, Česká republika
 (740) Ing. Reichel Pavel, Lopatecká 14, Praha 8

(210) **O 148867**

(220) 15.11.1999

(320) 15.11.1999

(511) 9, 14, 18, 25

(540)

WAXX

(510) (9) brýle; (14) sportovní a společenské hodinky; (18) kožené tašky, brašny, batohy a kufry, sportovní tašky, brašny a batohy; (25) sportovní a společenské oděvy, spodní prádlo, ponožky, trička, košile, svetry, teplákové soupravy, sportovní trikoty, úbory, bundy, klobouky, čepice, rukavice.

(730) **APMART spol.s r.o.**, Osadní 28, Praha 7, Česká republika(210) **O 148869**

(220) 15.11.1999

(320) 15.11.1999

(511) 9, 14, 18, 25

(540)

VAMP

(510) (9) brýle; (14) sportovní a společenské hodinky; (18) kožené tašky, brašny, batohy a kufry, sportovní tašky, brašny a batohy; (25) sportovní a společenské oděvy, spodní prádlo, ponožky, trička, košile, svetry, teplákové soupravy, sportovní trikoty, úbory, bundy, klobouky, čepice, rukavice.

(730) **APMART spol.s r.o.**, Osadní 28, Praha 7, Česká republika(210) **O 148880**

(220) 15.11.1999

(320) 15.11.1999

(511) 9, 16, 17

(540)



(510) (9) elektrické vodiče, dráty a lanka, izolované elektrické vodiče a kabely kovové, skleněné, z optických vláken, pro přenos elektrického proudu, impulsů, pro cívky, pro elektroniku a pro sdělovací techniku; (16) elektrotechnický polotovar zejména slídový papír, folie hliníkové, z papíru, ze slídy a z umělých hmot na ovinování a balení; (17) izolace a izolační materiály všeho druhu pro veškeré účely použití v elektrotechnice, elektrických motorech a elektrických zařízeních, zejména izolace drážková, cívková a izolace vodičů, svorek a konektorů, ohnivzdorné kabely, elektrotechnický izolační polotovar, zejména elektroizolační desky, pásky, duté návleky, oviny, manžety a folie, slída, slída mletá jako plnivo, ohebné slídové izolanty, slídové a remikamitové výlisky, elektrotechnické lamináty, skleněná vlákna pro izolaci.

(730) **ELEKTROISOLA, a.s.**, Vožická 2104, Tábor, Česká republika

(740) Fischer Michael, FISCHER & PARTNER patentová a známková kancelář, Na hrobci 5, Praha 2

(210) **O 149061**

(220) 22.11.1999

(320) 22.11.1999

(511) 23, 24, 25, 28, 35, 41

(540)

Beck Box Club

(510) (23) vlákna pro textilní účely v rámci této třídy; (24) tkaniny a textilní výrobky v rámci této třídy; (25) oděvy, obuv, kloboučnické zboží; (28) hry, hračky, potřeby pro gymnastiku a sport; (35) propagační

činnost, reklama; (41) výchova, vzdělávání, zábava, sportovní a kulturní aktivity.

(730) **Beck Box Club Praha s.r.o.**, Dopraváků 723, Praha 8, Česká republika

(740) JUDr. Rejholcová Helena, advokátka, Jungmannova 31, Praha 1

(210) **O 149065**

(220) 22.11.1999

(320) 22.11.1999

(511) 5, 7, 8, 10, 11, 14, 18, 21, 39

(540)

Beck - International

(510) (5) výrobky farmaceutické, veterinářské a hygienické; (7) stroje a obráběcí stroje, přístroje poháněné elektrickým motorem v rámci této třídy; (8) nářadí a nástroje s ručním pohonem; (10) přístroje a nástroje chirurgické, veterinářské; (11) přístroje pro osvětlení, topení, výrobu páry, pro vaření, přístroje chladičů, pro sušení, ventilaci, rozvod vody a sanitární zařízení; (14) vzácné kovy a jejich slitiny a výrobky z těchto látek nebo postříbřeného nebo pozlaceného kovu; (18) kůže, imitace kůže, výrobky z těchto materiálů; (21) náčiní a nádoby pro domácnost nebo kuchyň; (39) doprava, balení a skladování zboží, organizování cest.

(730) **Beck International, s.r.o.**, Zádušní 731, Mělník, Česká republika

(740) JUDr. Rejholcová Helena, advokátka, Jungmannova 31, Praha 1

(210) **O 149067**

(220) 22.11.1999

(320) 22.11.1999

(511) 5, 7, 8, 10, 11, 14, 18, 21, 24, 39

(540)



(510) (5) výrobky farmaceutické, veterinářské a hygienické; (7) stroje a obráběcí stroje, přístroje poháněné elektrickým motorem v rámci této třídy; (8) nářadí a nástroje s ručním pohonem; (10) přístroje a nástroje chirurgické, veterinářské; (11) přístroje pro osvětlení, topení, výrobu páry, pro vaření, přístroje chladičů, pro sušení, ventilaci, rozvod vody a sanitární zařízení; (14) vzácné kovy a jejich slitiny a výrobky z těchto látek nebo postříbřeného nebo pozlaceného kovu; (18) kůže, imitace kůže, výrobky z těchto materiálů; (21) náčiní a nádoby pro domácnost nebo kuchyň; (24) tkaniny a textilní výrobky v rámci této třídy, ložní pokrývky; (39) doprava, balení a skladování zboží, organizování cest.

(730) **Beck International, s.r.o.**, Zádušní 731, Mělník, Česká republika

(740) JUDr. Rejholcová Helena, advokátka, Jungmannova 31, Praha 1

(210) **O 149069**

(220) 22.11.1999

(320) 22.11.1999

(511) 5, 7, 8, 10, 11, 14, 18, 21, 24, 39

(540)



- (510) (5) výrobky farmaceutické, veterinářské a hygienické; (7) stroje a obráběcí stroje, přístroje poháněné elektrickým motorem v rámci této třídy; (8) nářadí a nástroje s ručním pohonem; (10) přístroje a nástroje chirurgické, veterinářské; (11) přístroje pro osvětlení, topení, výrobu páry, pro vaření, přístroje chladičů, pro sušení, ventilaci, rozvod vody a sanitární zařízení; (14) vzácné kovy a jejich slitiny a výrobky z těchto látek nebo postříbřeného nebo pozlaceného kovu; (18) kůže, imitace kůže, výrobky z těchto materiálů; (21) náčiní a nádoby pro domácnost nebo kuchyň; (24) tkaniny a textilní výrobky v rámci této třídy, ložní pokrývky; (39) doprava, balení a skladování zboží, organizování cest.
- (730) **Beck International, s.r.o.**, Zádušní 731, Mělník, Česká republika
- (740) JUDr. Rejholcová Helena, advokátka, Jungmannova 31, Praha 1

**Zápis ochranných známek bez změny
ve vztahu ke zveřejněným přihláškám.**

Úkon	Číselný přehled	Strana
Zápisy ochranných známek	221139, 221140, 221141, 221142, 221143, 221144, 221145, 221146, 221147, 221151, 221152, 221153, 221154, 221155, 221156, 221157, 221158, 221159, 221160, 221161, 221162, 221163, 221165, 221166, 221167, 221168, 221169, 221170, 221171, 221172, 221173, 221175, 221176, 221178, 221179, 221180, 221181, 221182, 221183, 221184, 221185, 221186, 221187, 221188, 221189, 221190, 221191, 221192, 221193, 221194, 221195, 221196, 221197, 221198, 221199, 221200, 221201, 221202, 221203, 221204, 221205, 221206, 221207, 221209, 221210, 221211, 221212, 221213, 221214, 221216, 221217, 221218, 221219, 221220, 221221, 221222, 221223, 221224, 221225, 221226, 221227, 221229, 221230, 221231, 221232, 221233, 221234, 221235, 221236, 221237, 221238, 221239, 221241, 221242, 221243, 221244, 221245, 221246, 221247, 221248, 221249, 221250, 221251, 221252, 221253, 221255, 221256, 221257, 221259, 221260, 221261, 221262, 221263, 221264, 221266, 221267, 221268, 221269, 221270, 221271, 221272, 221273, 221274, 221276, 221277, 221278, 221279, 221280, 221281, 221282, 221283, 221284, 221285, 221286, 221289, 221290, 221291, 221292, 221293, 221294, 221295, 221296, 221297, 221298, 221299, 221300, 221301, 221302, 221303, 221304, 221305, 221306, 221307, 221308, 221309, 221310, 221311, 221312, 221313, 221314, 221315, 221316, 221317, 221318, 221319, 221320, 221321, 221322, 221323, 221324, 221325, 221326, 221327, 221328, 221329, 221330, 221331, 221332, 221333, 221334, 221335, 221336, 221337, 221338, 221339, 221340, 221341, 221342, 221343, 221344, 221345, 221346, 221347, 221348, 221349, 221350, 221351, 221352, 221353, 221354, 221355, 221356, 221357, 221358, 221359, 221360, 221361, 221362, 221363, 221364, 221365, 221366, 221367, 221368, 221369, 221370, 221371, 221372, 221373, 221374, 221375, 221376, 221377, 221378, 221379, 221380, 221381, 221382, 221383, 221384, 221385, 221386, 221387, 221388, 221389, 221390, 221391, 221392, 221393, 221394, 221396, 221397, 221398, 221399, 221400, 221401, 221402, 221403, 221404, 221405, 221406, 221407, 221408, 221409, 221410, 221411, 221412, 221413, 221414, 221415, 221416, 221417, 221418, 221419, 221420, 221421, 221422, 221423, 221424, 221425, 221426, 221427, 221428, 221429, 221430, 221431, 221432, 221433, 221434, 221435, 221436, 221437, 221438, 221439, 221440, 221441, 221442, 221443, 221444, 221445, 221446, 221447, 221448, 221449, 221450, 221451, 221452, 221453, 221454, 221455, 221456, 221457, 221458, 221459, 221460, 221461, 221462, 221463, 221464, 221465, 221466, 221467, 221468, 221469, 221470, 221471, 221472, 221473, 221474, 221475, 221476, 221477, 221478, 221479, 221480, 221481, 221482, 221483, 221484, 221485, 221486, 221487, 221488, 221489, 221490, 221491, 221492, 221493, 221494, 221495, 221496, 221497, 221498, 221499, 221501, 221502, 221503, 221504, 221505, 221506, 221507, 221508, 221509, 221510, 221511, 221512, 221513, 221514, 221515, 221516, 221517, 221518, 221519, 221520, 221521, 221522, 221523, 221524, 221525	130

Zápis ochranných známek bez změny ve vztahu ke zveřejněným přihláškám

(111) **221139**
 (220) 11.1.1994
 (320) 11.1.1994
 (442) 11.12.1996
 (151) 22.11.1999
 (180) 11.1.2004
 (730) **HET, spol. s r.o.**, Lovosice, Česká republika
 (210) O 85718

(111) **221140**
 (220) 23.2.1994
 (320) 23.2.1994
 (442) 11.8.1999
 (151) 22.11.1999
 (180) 23.2.2004
 (730) **RNDr. Jaromír Zeman**, Nesovice 44/L, Vyškov, Česká republika
 (210) O 87157

(111) **221141**
 (220) 21.6.1994
 (320) 21.6.1994
 (442) 16.10.1996
 (151) 22.11.1999
 (180) 21.6.2004
 (730) **Richard Bittner Gesellschaft m.b.H.**, Weitensfeld, Rakousko
 (210) O 90703

(111) **221142**
 (220) 22.12.1994
 (320) 22.12.1994
 (442) 14.4.1999
 (151) 22.11.1999
 (180) 22.12.2004
 (730) **IP Multimedia Praha spol. s r.o.**, Janáčkovo nábřeží 52, Praha 5, Česká republika
 (210) O 95614

(111) **221143**
 (220) 22.12.1994
 (320) 22.12.1994
 (442) 14.4.1999
 (151) 22.11.1999
 (180) 22.12.2004
 (730) **IP Multimedia Praha spol. s r.o.**, Janáčkovo nábřeží 52, Praha 5, Česká republika
 (210) O 95615

(111) **221144**
 (220) 28.12.1994
 (320) 28.12.1994
 (442) 14.4.1999
 (151) 22.11.1999
 (180) 28.12.2004
 (730) **IP Multimedia Praha spol. s r.o.**, Janáčkovo nábřeží 52, Praha 5, Česká republika
 (210) O 95732

(111) **221145**
 (220) 24.4.1995
 (320) 24.4.1995
 (442) 11.8.1999
 (151) 22.11.1999
 (180) 24.4.2005
 (730) **Ing. Zdenka Vostrovská**, Kunderatka 1911/4, Praha 8, Česká republika
 (210) O 99544

(111) **221146**
 (220) 24.4.1995
 (320) 24.4.1995
 (442) 11.8.1999
 (151) 22.11.1999
 (180) 24.4.2005
 (730) **Ing. Zdenka Vostrovská**, Kunderatka 1911/4, Praha 8, Česká republika
 (210) O 99545

(111) **221147**
 (220) 7.7.1995
 (320) 7.7.1995
 (442) 15.5.1996
 (151) 22.11.1999
 (180) 7.7.2005
 (730) **Johnson & Johnson**, One Johnson & Johnson Plaza, New Brunswick, Spojené státy americké, New Jersey
 (210) O 101818

(111) **221151**
 (220) 18.12.1995
 (320) 18.12.1995
 (442) 11.8.1999
 (151) 22.11.1999
 (180) 18.12.2005
 (730) **SOL EXPRES, s.r.o.**, Soukenická 23, Praha 1, Česká republika
 (210) O 106995

(111) **221152**
 (220) 14.2.1996
 (320) 14.2.1996
 (442) 11.8.1999
 (151) 22.11.1999
 (180) 14.2.2006
 (730) **Ivan Věžník**, Kujbyševova 10, Brno, Česká republika
 (210) O 108562

(111) **221153**
 (220) 15.3.1996
 (320) 15.3.1996
 (442) 18.2.1998
 (151) 22.11.1999
 (180) 15.3.2006
 (730) **Verband der Vereine Creditreform e.V.**, Hellersbergstrasse 12, Neuss, Německo

(210) O 109469

(111) **221154**

(220) 15.3.1996

(320) 15.3.1996

(442) 11.8.1999

(151) 22.11.1999

(180) 15.3.2006

(730) **INFORM NET PARTNERS, s r. o.**, Platněřská 4,
Praha 1, Česká republika

(210) O 109474

(111) **221155**

(220) 15.3.1996

(320) 15.3.1996

(442) 11.8.1999

(151) 22.11.1999

(180) 15.3.2006

(730) **INFORM NET PARTNERS, s.r.o.**, Platněřská 4,
Praha 1, Česká republika

(210) O 109475

(111) **221156**

(220) 22.3.1996

(320) 22.3.1996

(442) 11.8.1999

(151) 22.11.1999

(180) 22.3.2006

(730) **Sol Travel Club a.s.**, Seydlerova 2152/1, Praha 5,
Česká republika

(210) O 109699

(111) **221157**

(220) 22.3.1996

(320) 22.3.1996

(442) 11.8.1999

(151) 22.11.1999

(180) 22.3.2006

(730) **SOL Travel Club a.s.**, Seydlerova 2152/1, Praha 5,
Česká republika

(210) O 109700

(111) **221158**

(220) 22.3.1996

(320) 22.3.1996

(442) 11.8.1999

(151) 22.11.1999

(180) 22.3.2006

(730) **SOL Travel Club a.s.**, Seydlerova 2152/1, Praha 5,
Česká republika

(210) O 109701

(111) **221159**

(220) 29.4.1996

(320) 29.4.1996

(442) 11.8.1999

(151) 22.11.1999

(180) 29.4.2006

(730) **NBA PROPERTIES, INC.**, 645 Fifth Avenue, New
York, Spojené státy americké, New York

(210) O 110815

(111) **221160**

(220) 29.4.1996

(320) 29.4.1996

(442) 11.8.1999

(151) 22.11.1999

(180) 29.4.2006

(730) **NBA PROPERTIES, INC.**, 645 Fifth Avenue, New
York, Spojené státy americké, New York

(210) O 110816

(111) **221161**

(220) 15.5.1996

(320) 15.5.1996

(442) 11.8.1999

(151) 22.11.1999

(180) 15.5.2006

(730) **Sika AG, vorm. Kaspar Winkler a Co.**, Tüffenwies
16-22, Zurich, Švýcarsko

(210) O 111308

(111) **221162**

(220) 6.6.1996

(320) 6.6.1996

(442) 11.8.1999

(151) 22.11.1999

(180) 6.6.2006

(730) **Frekvence 1, a.s.**, Nádražní 56, Praha 5, Česká re-
publika

(210) O 111936

(111) **221163**

(220) 6.6.1996

(320) 6.6.1996

(442) 11.8.1999

(151) 22.11.1999

(180) 6.6.2006

(730) **Frekvence 1, a.s.**, Nádražní 56, Praha 5, Česká re-
publika

(210) O 111939

(111) **221165**

(220) 22.8.1996

(320) 22.8.1996

(442) 11.8.1999

(151) 22.11.1999

(180) 22.8.2006

(730) **Ing.Vasil Panacis**, Pod Kapličkou 1640, Beroun II,
Česká republika

(210) O 114113

(111) **221166**

(220) 4.10.1996

(320) 4.10.1996

(442) 11.8.1999

(151) 22.11.1999

(180) 4.10.2006

(730) **UNIKO, s.r.o.**, Vlašská 15, Praha 1, Česká republika

(210) O 115472

(111) **221167**

(220) 25.10.1996

(320) 25.10.1996

(442) 18.3.1998

(151) 22.11.1999

(180) 25.10.2006

(730) **TETRA LAVAL HOLDINGS & FINANCE S.A.**,
Avenue Général-Guisan 70, Pully, Švýcarsko

(210) O 116166

(111) **221168**

(220) 8.11.1996

(320) 8.11.1996

(442) 11.8.1999

(151) 22.11.1999

(180) 8.11.2006

(730) **ROYAL CROWN COMPANY, INC.**, 709 WESTCHESTER AVENUE, WHITE PLAINS, Spojené státy americké, New York

(210) O 116562

(111) **221169**

(220) 8.11.1996

(320) 8.11.1996

(442) 11.8.1999

(151) 22.11.1999

(180) 8.11.2006

(730) **ROYAL CROWN COMPANY, INC.**, 709 Westchester Avenue, WHITE PLAINS, Spojené státy americké, New York

(210) O 116563

(111) **221170**

(220) 27.11.1996

(320) 27.11.1996

(442) 11.11.1998

(151) 22.11.1999

(180) 27.11.2006

(730) **Václav JANKO**, Píškova 1956, Praha 5, Česká republika

(210) O 117336

(111) **221171**

(220) 17.12.1996

(320) 17.12.1996

(442) 11.8.1999

(151) 22.11.1999

(180) 17.12.2006

(730) **EVA HOFMANOVÁ**, Velký Třebešov č.p. 74, Česká republika

(210) O 118044

(111) **221172**

(220) 17.12.1996

(320) 17.12.1996

(442) 11.8.1999

(151) 22.11.1999

(180) 17.12.2006

(730) **EVA HOFMANOVÁ**, Velký Třebešov č.p. 74, Česká republika

(210) O 118045

(111) **221173**

(220) 27.1.1997

(320) 27.1.1997

(442) 15.4.1998

(151) 22.11.1999

(180) 27.1.2007

(730) **ALIATEL a.s.**, Karlovo náměstí 24, Praha 1, Česká republika

(210) O 118916

(111) **221175**

(220) 18.3.1997

(320) 18.3.1997

(442) 12.5.1999

(151) 22.11.1999

(180) 18.3.2007

(730) **TOMA TRADE, spol. s r.o.**, Zahradníčkova 1127, Praha 5, Česká republika

(210) O 120492

(111) **221176**

(220) 3.4.1997

(320) 3.4.1997

(442) 11.8.1999

(151) 22.11.1999

(180) 3.4.2007

(730) **SÜDSALZ GmbH**, Ridlerstrasse 75, München, Německo

(210) O 120938

(111) **221178**

(220) 2.6.1997

(320) 2.6.1997

(442) 15.7.1998

(151) 22.11.1999

(180) 2.6.2007

(730) **Seidel Petr**, Wolkerova 207, Krupka, Česká republika

(210) O 122761

(111) **221179**

(220) 4.6.1997

(320) 4.6.1997

(442) 11.8.1999

(151) 22.11.1999

(180) 4.6.2007

(730) **Esab Aktiebolag**, Hekulesgatan 72, Box 8004, Göteborg, Švédsko

(210) O 122855

(111) **221180**

(220) 4.7.1997

(320) 4.7.1997

(442) 11.8.1999

(151) 22.11.1999

(180) 4.7.2007

(730) **PEGUFORM BOHEMIA a.s.**, Kubelíkova 604, Liberec, Česká republika

(210) O 123704

(111) **221181**

(220) 24.7.1997

(320) 24.7.1997

(442) 11.8.1999

(151) 22.11.1999

(180) 24.7.2007

(730) **Pražské pivovary a.s.**, Nádražní 84, Praha 5, Česká republika

(210) O 124208

(111) **221182**

(220) 1.8.1997

(320) 1.8.1997

(442) 13.1.1999

(151) 22.11.1999

(180) 1.8.2007
 (730) **Pfizer Inc., a Delaware corporation**, East 42nd Street, New York, Spojené státy americké, New York
 (210) O 124404

(111) **221183**
 (220) 4.8.1997
 (320) 4.8.1997
 (442) 15.4.1998
 (151) 22.11.1999
 (180) 4.8.2007
 (730) **CSM Nederland B.V.**, Nienoord 13, Diemen, Holandsko
 (210) O 124432

(111) **221184**
 (220) 6.8.1997
 (320) 6.8.1997
 (442) 11.8.1999
 (151) 22.11.1999
 (180) 6.8.2007
 (730) **LIKÉRKA ČECHIE s.r.o.**, Nad studánkou 5, Praha 4, Česká republika
 (210) O 124484

(111) **221185**
 (220) 7.8.1997
 (320) 7.8.1997
 (442) 15.4.1998
 (151) 22.11.1999
 (180) 7.8.2007
 (730) **CSM Nederland B.V.**, Nienoord 13, Diemen, Holandsko
 (210) O 124506

(111) **221186**
 (220) 11.8.1997
 (320) 11.8.1997
 (442) 11.8.1999
 (151) 22.11.1999
 (180) 11.8.2007
 (730) **First Telecom plc**, Exchange Tower, One Harbour Exchange Square, London, Velká Británie
 (210) O 124564

(111) **221187**
 (220) 17.9.1997
 (320) 17.9.1997
 (442) 11.8.1999
 (151) 22.11.1999
 (180) 17.9.2007
 (730) **PeopleSoft, Inc.**, 4305 Hacienda Drive, Pleasanton, Spojené státy americké, California
 (210) O 125521

(111) **221188**
 (220) 19.9.1997
 (320) 19.9.1997
 (442) 11.8.1999
 (151) 22.11.1999
 (180) 19.9.2007
 (730) **T-SOFT, s.r.o.**, Novodvorská 1010/14, Praha 4, Česká republika

(210) O 125585

(111) **221189**
 (220) 19.9.1997
 (320) 19.9.1997
 (442) 11.8.1999
 (151) 22.11.1999
 (180) 19.9.2007
 (730) **T-SOFT, s.r.o.**, Novodvorská 1010/14, Praha 4, Česká republika
 (210) O 125586

(111) **221190**
 (220) 22.9.1997
 (320) 22.9.1997
 (442) 11.8.1999
 (151) 22.11.1999
 (180) 22.9.2007
 (730) **WALMARK, spol. s r.o.**, Oldřichovice 44, Třinec, Česká republika
 (210) O 125623

(111) **221191**
 (220) 22.9.1997
 (320) 22.9.1997
 (442) 11.8.1999
 (151) 22.11.1999
 (180) 22.9.2007
 (730) **WALMARK, spol. s r.o.**, Oldřichovice 44, Třinec, Česká republika
 (210) O 125625

(111) **221192**
 (220) 23.9.1997
 (320) 23.9.1997
 (442) 11.8.1999
 (151) 22.11.1999
 (180) 23.9.2007
 (730) **ELEMENTIS HOLDINGS LIMITED**, One Great Tower Street, London, Velká Británie
 (210) O 125678

(111) **221193**
 (220) 26.9.1997
 (320) 26.9.1997
 (442) 11.8.1999
 (151) 22.11.1999
 (180) 26.9.2007
 (730) **International Computers Limited**, ICL House, 1 High Street, Putney, London, Velká Británie
 (210) O 125773

(111) **221194**
 (220) 26.9.1997
 (320) 26.9.1997
 (442) 11.8.1999
 (151) 22.11.1999
 (180) 26.9.2007
 (730) **International Computers Limited**, ICL House, 1 High Street, Putney, London, Velká Británie
 (210) O 125774

(111) **221195**
 (220) 29.9.1997

(320) 29.9.1997
 (442) 11.8.1999
 (151) 22.11.1999
 (180) 29.9.2007
 (730) **Pretec Corporation**, 1F, 14, Prosperity Road II,
 Sci-Based Ind.Park, Hsinchu, Taiwan
 (210) O 125820

(111) **221196**
 (220) 30.9.1997
 (320) 30.9.1997
 (442) 11.8.1999
 (151) 22.11.1999
 (180) 30.9.2007
 (730) **GOLDEN SOFT a.s.**, Stanislavského 11, Ostrava,
 Česká republika
 (210) O 125832

(111) **221197**
 (220) 2.10.1997
 (320) 2.10.1997
 (442) 11.8.1999
 (151) 22.11.1999
 (180) 2.10.2007
 (730) **New Yorker s.r.o.**, nám. Svobody 20, Brno, Česká
 republika
 (210) O 125924

(111) **221198**
 (220) 3.10.1997
 (320) 3.10.1997
 (442) 11.8.1999
 (151) 22.11.1999
 (180) 3.10.2007
 (730) **FRIGOCOM spol. s r.o.**, Na Výšině 949/12, Praha
 4, Česká republika
 (210) O 125973

(111) **221199**
 (220) 7.10.1997
 (320) 7.10.1997
 (442) 11.8.1999
 (151) 22.11.1999
 (180) 7.10.2007
 (730) **WTM s.r.o.**, U dubu 53, Praha 4, Česká republika
 (210) O 126026

(111) **221200**
 (220) 7.10.1997
 (320) 7.10.1997
 (442) 11.8.1999
 (151) 22.11.1999
 (180) 7.10.2007
 (730) **WTM s.r.o.**, U dubu 53, Praha 4, Česká republika
 (210) O 126027

(111) **221201**
 (220) 8.10.1997
 (320) 8.10.1997
 (442) 11.8.1999
 (151) 22.11.1999
 (180) 8.10.2007
 (730) **INF, v.o.s.**, tř. T. Bati 3296, Zlín, Česká republika

(210) O 126061

(111) **221202**
 (220) 8.10.1997
 (320) 8.10.1997
 (442) 11.8.1999
 (151) 22.11.1999
 (180) 8.10.2007
 (730) **GUERLAIN SOCIÉTÉ ANONYME**, 68, Avenue
 des Champs-Elysees, Paris, Francie
 (210) O 126077

(111) **221203**
 (220) 9.10.1997
 (320) 9.10.1997
 (442) 11.8.1999
 (151) 22.11.1999
 (180) 9.10.2007
 (730) **TIME PRODUCTS PLC**, 23 Grosvenor Street,
 London, Velká Británie
 (210) O 126111

(111) **221204**
 (220) 13.10.1997
 (320) 13.10.1997
 (442) 11.8.1999
 (151) 22.11.1999
 (180) 13.10.2007
 (730) **Bínová Naděžda**, Roháčova 73, Praha 3, Česká re-
 publika
 (210) O 126178

(111) **221205**
 (220) 16.10.1997
 (320) 16.10.1997
 (442) 11.8.1999
 (151) 22.11.1999
 (180) 16.10.2007
 (730) **TIFFANY and Company**, 727 Fifth Avenue, New
 York, Spojené státy americké, New York
 (210) O 126357

(111) **221206**
 (220) 20.10.1997
 (320) 22.4.1997
 (442) 13.5.1998
 (151) 22.11.1999
 (180) 20.10.2007
 (730) **Beecham Group p.l.c.**, Harlequin Avenue,
 Brentford, Middlesex, Velká Británie
 (210) O 126419

(111) **221207**
 (220) 20.10.1997
 (320) 20.10.1997
 (442) 18.2.1998
 (151) 22.11.1999
 (180) 20.10.2007
 (730) **Cichý Dalibor**, Květná 1243, Kyjov, Česká republi-
 ka
 (210) O 126442

(111) **221209**
 (220) 11.11.1997

(320) 11.11.1997
 (442) 11.8.1999
 (151) 22.11.1999
 (180) 11.11.2007
 (730) **IMAGE INTERIER, s.r.o.**, Husinecká 33, Praha 3, Česká republika
 (210) O 127062

(111) **221210**
 (220) 12.11.1997
 (320) 12.11.1997
 (442) 11.8.1999
 (151) 22.11.1999
 (180) 12.11.2007
 (730) **The Dream Merchant Company, L.L.C.**, Le-amington House, 4th Avenue, Belleville, St. Michael, Barbados
 (210) O 127103

(111) **221211**
 (220) 12.11.1997
 (320) 12.11.1997
 (442) 11.8.1999
 (151) 22.11.1999
 (180) 12.11.2007
 (730) **The Dream Merchant Company, L.L.C.**, Le-amington House, 4th Avenue, Belleville, St. Michael, Barbados
 (210) O 127104

(111) **221212**
 (220) 13.11.1997
 (320) 13.11.1997
 (442) 11.8.1999
 (151) 22.11.1999
 (180) 13.11.2007
 (730) **KMAudit, s.r.o.**, Kollárova 528/1, Kroměříž, Česká republika
 (210) O 127172

(111) **221213**
 (220) 13.11.1997
 (320) 13.11.1997
 (442) 12.5.1999
 (151) 22.11.1999
 (180) 13.11.2007
 (730) **MAR-TECH, spol. s r.o.**, Bří Čapků 821, Uničov, Česká republika
 (210) O 127186

(111) **221214**
 (220) 20.11.1997
 (320) 20.11.1997
 (442) 11.8.1999
 (151) 22.11.1999
 (180) 20.11.2007
 (730) **SPEL, spol. s r.o.**, Cejl 76, Brno, Česká republika
 (210) O 127499

(111) **221216**
 (220) 31.5.1994
 (320) 31.5.1994
 (442) 11.8.1999
 (151) 22.11.1999
 (180) 31.5.2004

(730) **CET 21, s.r.o.**, V jámě 12, Praha 1, Česká republika
 (210) O 127900

(111) **221217**
 (220) 1.12.1997
 (320) 1.12.1997
 (442) 11.8.1999
 (151) 22.11.1999
 (180) 1.12.2007
 (730) **PRINT & PUBLISHING, spol. s.r.o.**, Lipanská 4, Praha 3, Česká republika
 (210) O 128033

(111) **221218**
 (220) 2.12.1997
 (320) 2.12.1997
 (442) 16.12.1998
 (151) 22.11.1999
 (180) 2.12.2007
 (730) **CARent a.s.**, Bělohorská 46, Brno, Česká republika
 (210) O 128049

(111) **221219**
 (220) 3.12.1997
 (320) 3.12.1997
 (442) 11.8.1999
 (151) 22.11.1999
 (180) 3.12.2007
 (730) **Worldwide Dedicated Services, Inc.**, 990 Hammond Drive, Atlanta, Spojené státy americké, Georgia
 (210) O 128075

(111) **221220**
 (220) 4.12.1997
 (320) 4.12.1997
 (442) 11.8.1999
 (151) 22.11.1999
 (180) 4.12.2007
 (730) **ABF, a.s.**, Václavské nám. 31, Praha 1, Česká republika
 (210) O 128141

(111) **221221**
 (220) 8.12.1997
 (320) 8.12.1997
 (442) 11.8.1999
 (151) 22.11.1999
 (180) 8.12.2007
 (730) **Ing. Mareček Vladimír**, Nuselská 67, Praha 4, Česká republika
 (210) O 128234

(111) **221222**
 (220) 11.12.1997
 (320) 11.12.1997
 (442) 11.8.1999
 (151) 22.11.1999
 (180) 11.12.2007
 (730) **Vlastislav Paseka**, U 1.baterie 1614, Praha 6, Česká republika
 (210) O 128349

(111) **221223**
 (220) 11.12.1997
 (320) 11.12.1997
 (442) 11.8.1999
 (151) 22.11.1999
 (180) 11.12.2007
 (730) **LEVEL, a.s.**, Musílkova 208/5, Praha 5, Česká republika
 (210) O 128351

(111) **221224**
 (220) 15.12.1997
 (320) 15.12.1997
 (442) 11.8.1999
 (151) 22.11.1999
 (180) 15.12.2007
 (730) **RACOM s.r.o.**, Mírová 1283, Nové Město na Moravě, Česká republika
 (210) O 128434

(111) **221225**
 (220) 17.12.1997
 (320) 17.12.1997
 (442) 11.8.1999
 (151) 22.11.1999
 (180) 17.12.2007
 (730) **Ekoma s.r.o.**, Londýnská 61, Praha 2, Česká republika
 (210) O 128531

(111) **221226**
 (220) 18.12.1997
 (320) 18.12.1997
 (442) 11.8.1999
 (151) 22.11.1999
 (180) 18.12.2007
 (730) **PROMA CZ, spol. s r.o.**, středisko Mělčany, Dobruška, Česká republika
 (210) O 128536

(111) **221227**
 (220) 18.12.1997
 (320) 18.12.1997
 (442) 11.8.1999
 (151) 22.11.1999
 (180) 18.12.2007
 (730) **PROMA CZ, spol. s r.o.**, středisko Mělčany, Dobruška, Česká republika
 (210) O 128537

(111) **221229**
 (220) 19.12.1997
 (320) 19.12.1997
 (442) 11.8.1999
 (151) 22.11.1999
 (180) 19.12.2007
 (730) **MITOP, akciová společnost**, Pertoltická 142/IV, Mimoň, Česká republika
 (210) O 128621

(111) **221230**
 (220) 19.12.1997
 (320) 19.12.1997
 (442) 11.8.1999
 (151) 22.11.1999

(180) 19.12.2007
 (730) **MITOP, akciová společnost**, Pertoltická 142/IV, Mimoň, Česká republika
 (210) O 128622

(111) **221231**
 (220) 19.12.1997
 (320) 19.12.1997
 (442) 11.8.1999
 (151) 22.11.1999
 (180) 19.12.2007
 (730) **MITOP, akciová společnost**, Pertoltická 142/IV, Mimoň, Česká republika
 (210) O 128623

(111) **221232**
 (220) 23.12.1997
 (320) 23.12.1997
 (442) 11.8.1999
 (151) 22.11.1999
 (180) 23.12.2007
 (730) **Sedláček Martin**, 8. května 159, Kostelec na Hané, Česká republika
 (210) O 128766

(111) **221233**
 (220) 23.12.1997
 (320) 23.12.1997
 (442) 11.8.1999
 (151) 22.11.1999
 (180) 23.12.2007
 (730) **SMITHKLINE BEECHAM CORPORATION**, One Franklin Plaza, Philadelphia, Spojené státy americké, Pennsylvania
 (210) O 128775

(111) **221234**
 (220) 23.12.1997
 (320) 26.6.1997
 (442) 11.8.1999
 (151) 22.11.1999
 (180) 23.12.2007
 (730) **Rhone - Poulenc Rorer International (Holdings) Inc.**, 3711 Kennett Pike, Suite 200, Greenville, Spojené státy americké, Delaware
 (210) O 128778

(111) **221235**
 (220) 7.1.1998
 (320) 7.1.1998
 (442) 11.8.1999
 (151) 22.11.1999
 (180) 7.1.2008
 (730) **OPEN SOCIETY FUND PRAHA**, Staroměstské nám. 22, Praha 1, Česká republika
 (210) O 129047

(111) **221236**
 (220) 16.1.1998
 (320) 16.1.1998
 (442) 11.8.1999
 (151) 22.11.1999
 (180) 16.1.2008
 (730) **T Dominant s.r.o.**, Suchovršice čp. 113, Úpice, Česká republika

(210) O 129303

(111) **221237**

(220) 16.1.1998

(320) 16.1.1998

(442) 11.8.1999

(151) 22.11.1999

(180) 16.1.2008

(730) **American-Cigarette Company (Overseas) Limited**, Grienbachstrasse 11, Zug, Švýcarsko

(210) O 129307

(111) **221238**

(220) 16.1.1998

(320) 16.1.1998

(442) 11.8.1999

(151) 22.11.1999

(180) 16.1.2008

(730) **American-Cigarette Company (Overseas) Limited**, Grienbachstrasse 11, Zug, Švýcarsko

(210) O 129308

(111) **221239**

(220) 16.1.1998

(320) 16.1.1998

(442) 11.8.1999

(151) 22.11.1999

(180) 16.1.2008

(730) **American-Cigarette Company (Overseas) Limited**, Grienbachstrasse 11, Zug, Švýcarsko

(210) O 129310

(111) **221241**

(220) 19.1.1998

(320) 19.1.1998

(442) 11.8.1999

(151) 22.11.1999

(180) 19.1.2008

(730) **Marie Žižková**, Velehradská 854/22, Praha 3, Česká republika

(210) O 129348

(111) **221242**

(220) 19.1.1998

(320) 19.1.1998

(442) 11.8.1999

(151) 22.11.1999

(180) 19.1.2008

(730) **PRAGMATICA AUDIOVISUAL s.r.o.**, Salmovská 11, Praha 2, Česká republika

(210) O 129349

(111) **221243**

(220) 20.1.1998

(320) 20.1.1998

(442) 11.8.1999

(151) 22.11.1999

(180) 20.1.2008

(730) **SEVAPHARMA a.s.**, Korunní 108, Praha 10, Česká republika

(210) O 129364

(111) **221244**

(220) 21.1.1998

(320) 21.1.1998

(442) 11.8.1999

(151) 22.11.1999

(180) 21.1.2008

(730) **RONN Drain Complet s.r.o.**, Jáchymovská 1, Karlovy Vary, Česká republika

(210) O 129422

(111) **221245**

(220) 21.1.1998

(320) 21.1.1998

(442) 11.8.1999

(151) 22.11.1999

(180) 21.1.2008

(730) **Urbánek Jan**, Plamínkové 37, Praha 4, Česká republika

(210) O 129425

(111) **221246**

(220) 23.1.1998

(320) 23.1.1998

(442) 11.8.1999

(151) 22.11.1999

(180) 23.1.2008

(730) **Mučka Jiří**, Jarní 23, Hlučín, Česká republika

(210) O 129473

(111) **221247**

(220) 23.1.1998

(320) 23.1.1998

(442) 11.8.1999

(151) 22.11.1999

(180) 23.1.2008

(730) **La Johnson Francaise, S.A.**, 10, rue Saint-Hilaire, zone d'activité du Vert, Saint-Ouen-LAumone, Cergy, Francie

(210) O 129476

(111) **221248**

(220) 26.1.1998

(320) 26.1.1998

(442) 11.8.1999

(151) 22.11.1999

(180) 26.1.2008

(730) **K4, s.r.o.**, Bílého 12, Brno, Česká republika

(210) O 129484

(111) **221249**

(220) 27.1.1998

(320) 27.1.1998

(442) 11.8.1999

(151) 22.11.1999

(180) 27.1.2008

(730) **SoiMiKo**, V remízku 936, Praha 5, Česká republika

(210) O 129531

(111) **221250**

(220) 2.2.1998

(320) 2.2.1998

(442) 11.8.1999

(151) 22.11.1999

(180) 2.2.2008

(730) **MONECO, s.r.o.**, Gorkého 1, Brno, Česká republika

(210) O 129682

(111) **221251**

(220) 2.2.1998

(320) 2.2.1998

(442) 11.8.1999

(151) 22.11.1999

(180) 2.2.2008

(730) **MONOI spol. s r.o.**, Bělohorská 55, Praha 6, Česká republika

(210) O 129703

(111) **221252**

(220) 3.2.1998

(320) 3.2.1998

(442) 11.8.1999

(151) 22.11.1999

(180) 3.2.2008

(730) **D.D.S., s.r.o.**, generála Klapálka 1538, Kladno, Česká republika

(210) O 129731

(111) **221253**

(220) 3.2.1998

(320) 3.2.1998

(442) 11.8.1999

(151) 22.11.1999

(180) 3.2.2008

(730) **D.D.S., s.r.o.**, generála Klapálka 1538, Kladno, Česká republika

(210) O 129732

(111) **221255**

(220) 5.2.1998

(320) 5.2.1998

(442) 11.8.1999

(151) 22.11.1999

(180) 5.2.2008

(730) **HOOVER UNIVERSAL, INC.**, 49200 Halyard Drive, Plymouth, Spojené státy americké, Michigan

(210) O 129808

(111) **221256**

(220) 6.2.1998

(320) 6.2.1998

(442) 11.8.1999

(151) 22.11.1999

(180) 6.2.2008

(730) **Přečková Jaroslava**, Hlavní tř. 1024, Ostrava - Poruba, Česká republika

(210) O 129857

(111) **221257**

(220) 9.2.1998

(320) 9.2.1998

(442) 11.8.1999

(151) 22.11.1999

(180) 9.2.2008

(730) **Picka Jiří**, Prachovská 1453, Praha 9, Česká republika

(210) O 129887

(111) **221259**

(220) 12.2.1998

(320) 12.2.1998

(442) 11.8.1999

(151) 22.11.1999

(180) 12.2.2008

(730) **Rašnerová Jasněna**, Veletřní 18/902, Praha 7, Česká republika

(210) O 130055

(111) **221260**

(220) 20.2.1998

(320) 20.2.1998

(442) 11.8.1999

(151) 22.11.1999

(180) 20.2.2008

(730) **EKOEFEKT s.r.o.**, K.H.Máchy 349, Most, Česká republika

(210) O 130367

(111) **221261**

(220) 5.3.1998

(320) 5.3.1998

(442) 11.8.1999

(151) 22.11.1999

(180) 5.3.2008

(730) **Víchová Ivana, F.L.** Čelakovského 5, Jablonec nad Nisou, Česká republika

(210) O 130615

(111) **221262**

(220) 6.3.1998

(320) 6.3.1998

(442) 11.8.1999

(151) 22.11.1999

(180) 6.3.2008

(730) **ISS CZECH, s.r.o.**, Vrchlického nábřeží 1388, České Budějovice, Česká republika

(210) O 130658

(111) **221263**

(220) 11.3.1998

(320) 11.3.1998

(442) 11.8.1999

(151) 22.11.1999

(180) 11.3.2008

(730) **Headline spol. s r.o.**, Spojenecká 40/11, Trutnov, Česká republika

(210) O 130738

(111) **221264**

(220) 16.3.1998

(320) 16.3.1998

(442) 11.8.1999

(151) 22.11.1999

(180) 16.3.2008

(730) **MEDIA MARKETING SERVICES s.r.o.**, Nad Petruskou 2280/3, Praha 2, Česká republika

(210) O 130852

(111) **221266**

(220) 20.3.1998

(320) 20.3.1998

(442) 11.8.1999

(151) 22.11.1999

(180) 20.3.2008

(730) **MADAUS AG**, Ostmerheimer Strasse 198, Köln,
Německo
(210) O 131034

(111) **221267**
(220) 24.3.1998
(320) 24.3.1998
(442) 11.8.1999
(151) 22.11.1999
(180) 24.3.2008
(730) **CZECH RATING AGENCY, a.s.**, Jindřišská 27,
Praha 1, Česká republika
(210) O 131080

(111) **221268**
(220) 24.3.1998
(320) 24.3.1998
(442) 11.8.1999
(151) 22.11.1999
(180) 24.3.2008
(730) **CZECH RATING AGENCY, a.s.**, Jindřišská 27,
Praha 1, Česká republika
(210) O 131081

(111) **221269**
(220) 24.3.1998
(320) 24.3.1998
(442) 11.8.1999
(151) 22.11.1999
(180) 24.3.2008
(730) **SAS IP, Inc.**, 123 East 17th Street, Cheyenne, Spo-
jené státy americké, Wyoming
(210) O 131099

(111) **221270**
(220) 25.3.1998
(320) 25.3.1998
(442) 11.8.1999
(151) 22.11.1999
(180) 25.3.2008
(730) **XINTEX CR spol. s r.o.**, Na Zbořenci 16, Praha 2,
Česká republika
(210) O 131115

(111) **221271**
(220) 26.3.1998
(320) 26.3.1998
(442) 14.4.1999
(151) 22.11.1999
(180) 26.3.2008
(730) **Barvy a laky Praha s.r.o.**, Štěrboholská 571, Praha
10, Česká republika
(210) O 131186

(111) **221272**
(220) 26.3.1998
(320) 26.3.1998
(442) 11.8.1999
(151) 22.11.1999
(180) 26.3.2008
(730) **Stannifer Investments Limited**, 17/19 Staton
Place, St. Helier, Jersey JE4 OW2, Velká Británie
(210) O 131199

(111) **221273**
(220) 30.3.1998
(320) 30.3.1998
(442) 11.8.1999
(151) 22.11.1999
(180) 30.3.2008
(730) **ČESKÁ POŠTA, s.p.**, Generální ředitelství,
Olšanská 9, Praha 3, Česká republika
(210) O 131256

(111) **221274**
(220) 1.4.1998
(320) 1.4.1998
(442) 11.8.1999
(151) 22.11.1999
(180) 1.4.2008
(730) **SPEEDY ARROW, akciová společnost**, Senovážná
2/995, Praha 1, Česká republika
(210) O 131348

(111) **221276**
(220) 9.4.1998
(320) 19.11.1997
(442) 11.8.1999
(151) 22.11.1999
(180) 9.4.2008
(730) **VÚEZ, a.s.**, Sv. Michala 4, Levice, Slovenská re-
publika
(210) O 131675

(111) **221277**
(220) 9.4.1998
(320) 9.4.1998
(442) 16.12.1998
(151) 22.11.1999
(180) 9.4.2008
(730) **FINAL-SWEET spol. s r.o.**, Vávrovická 40, Opava
- Palhanec, Česká republika
(210) O 131676

(111) **221278**
(220) 10.4.1998
(320) 10.4.1998
(442) 11.8.1999
(151) 22.11.1999
(180) 10.4.2008
(730) **Strategie Praha, s.r.o.**, Elišky Peškové 13/749,
Praha 5, Česká republika
(210) O 131706

(111) **221279**
(220) 10.4.1998
(320) 10.4.1998
(442) 11.8.1999
(151) 22.11.1999
(180) 10.4.2008
(730) **ITO, spol. s r.o.**, U 3. baterie 13/774, Praha 6, Česká
republika
(210) O 131731

(111) **221280**
(220) 14.4.1998
(320) 14.4.1998
(442) 11.8.1999
(151) 22.11.1999

(180) 14.4.2008
 (730) **HACO spol. s.r.o.**, Sosnová 437, Liberec 15, Česká republika
 (210) O 131788

(111) **221281**
 (220) 14.4.1998
 (320) 14.4.1998
 (442) 11.8.1999
 (151) 22.11.1999
 (180) 14.4.2008
 (730) **Evropská Cestovní pojišťovna, a.s.**, Kozí 5/916, Praha 1, Česká republika
 (210) O 131801

(111) **221282**
 (220) 14.4.1998
 (320) 14.4.1998
 (442) 11.8.1999
 (151) 22.11.1999
 (180) 14.4.2008
 (730) **Evropská Cestovní pojišťovna, a.s.**, Kozí 5/916, Praha 1, Česká republika
 (210) O 131815

(111) **221283**
 (220) 15.4.1998
 (320) 15.4.1998
 (442) 11.8.1999
 (151) 22.11.1999
 (180) 15.4.2008
 (730) **TERCO, spol. s r.o.**, U krčského nádraží 228/15, Praha 4, Česká republika
 (210) O 131847

(111) **221284**
 (220) 15.4.1998
 (320) 15.4.1998
 (442) 11.8.1999
 (151) 22.11.1999
 (180) 15.4.2008
 (730) **KABUSHIKI KAISHA MIYAKE DESIGN JI-MUSHO**, 1-23, Ohyama-cho, Shibuya-ku, Tokyo, Japonsko
 (210) O 131860

(111) **221285**
 (220) 16.4.1998
 (320) 16.4.1998
 (442) 11.8.1999
 (151) 22.11.1999
 (180) 16.4.2008
 (730) **Ehrlich Petr**, Sochařská 13, Praha 7, Česká republika
 (210) O 131929

(111) **221286**
 (220) 16.4.1998
 (320) 16.4.1998
 (442) 11.8.1999
 (151) 22.11.1999
 (180) 16.4.2008
 (730) **Ehrlich Petr**, Sochařská 13, Praha 7, Česká republika

(210) O 131930

(111) **221289**
 (220) 30.4.1998
 (320) 30.4.1998
 (442) 11.8.1999
 (151) 22.11.1999
 (180) 30.4.2008
 (730) **Radko Bukovský**, Vrátkovská 12, Praha 10 - Strašnice, Česká republika
 (210) O 132369

(111) **221290**
 (220) 4.5.1998
 (320) 4.5.1998
 (442) 11.8.1999
 (151) 22.11.1999
 (180) 4.5.2008
 (730) **Dr. Drozen Zdeněk**, Písečná 445/15, Praha 8, Česká republika
 (210) O 132399

(111) **221291**
 (220) 6.5.1998
 (320) 6.5.1998
 (442) 11.8.1999
 (151) 22.11.1999
 (180) 6.5.2008
 (730) **DIVADLO MINOR**, Senovážné náměstí 28, Praha 1, Česká republika
 (210) O 132450

(111) **221292**
 (220) 6.5.1998
 (320) 6.5.1998
 (442) 11.8.1999
 (151) 22.11.1999
 (180) 6.5.2008
 (730) **Lucas Licensing Ltd.**, 5858 Lucas Valley Road, Nicasio, Spojené státy americké, California
 (210) O 132467

(111) **221293**
 (220) 7.5.1998
 (320) 7.5.1998
 (442) 11.8.1999
 (151) 22.11.1999
 (180) 7.5.2008
 (730) **Advanced Minerals Corporation**, 130 Castilian Drive, Santa Barbara, Spojené státy americké, California
 (210) O 132526

(111) **221294**
 (220) 18.5.1998
 (320) 18.5.1998
 (442) 11.8.1999
 (151) 22.11.1999
 (180) 18.5.2008
 (730) **EUROPRESS, k.s.**, Viktora Huga 6, Praha 5, Česká republika
 (210) O 132684

(111) **221295**
 (220) 18.5.1998
 (320) 18.5.1998
 (442) 11.8.1999
 (151) 22.11.1999
 (180) 18.5.2008
 (730) **ICN POLYART PRAGUE, v.o.s.**, Pod Vinicí
 21/794, Praha 4, Česká republika
 (210) O 132688

(111) **221296**
 (220) 20.5.1998
 (320) 20.5.1998
 (442) 11.8.1999
 (151) 22.11.1999
 (180) 20.5.2008
 (730) **CHEMEKO a.s.**, Dostihová 559, Slušovice, Česká
 republika
 (210) O 132751

(111) **221297**
 (220) 20.5.1998
 (320) 20.5.1998
 (442) 11.8.1999
 (151) 22.11.1999
 (180) 20.5.2008
 (730) **CHEMEKO a.s.**, Dostihová 559, Slušovice, Česká
 republika
 (210) O 132752

(111) **221298**
 (220) 20.5.1998
 (320) 20.5.1998
 (442) 11.8.1999
 (151) 22.11.1999
 (180) 20.5.2008
 (730) **CHEMEKO a.s.**, Dostihová 559, Slušovice, Česká
 republika
 (210) O 132753

(111) **221299**
 (220) 20.5.1998
 (320) 20.5.1998
 (442) 11.8.1999
 (151) 22.11.1999
 (180) 20.5.2008
 (730) **CHEMEKO a.s.**, Dostihová 559, Slušovice, Česká
 republika
 (210) O 132754

(111) **221300**
 (220) 22.5.1998
 (320) 22.5.1998
 (442) 11.8.1999
 (151) 22.11.1999
 (180) 22.5.2008
 (730) **RAPID, a.s.**, 28. října 13, Praha 1, Česká republika
 (210) O 132862

(111) **221301**
 (220) 25.5.1998
 (320) 25.5.1998
 (442) 11.8.1999
 (151) 22.11.1999
 (180) 25.5.2008

(730) **Danone Čokoládovny, a.s.**, Mezi Vodami 27, Praha
 4 - Modřany, Česká republika
 (210) O 132889

(111) **221302**
 (220) 25.5.1998
 (320) 25.5.1998
 (442) 11.8.1999
 (151) 22.11.1999
 (180) 25.5.2008
 (730) **Danone Čokoládovny, a.s.**, Mezi Vodami 27, Praha
 4 - Modřany, Česká republika
 (210) O 132891

(111) **221303**
 (220) 26.5.1998
 (320) 26.5.1998
 (442) 11.8.1999
 (151) 22.11.1999
 (180) 26.5.2008
 (730) **PowerBar Inc.**, 2150 Shattuck Avenue, Berkeley,
 Spojené státy americké, California
 (210) O 133009

(111) **221304**
 (220) 27.5.1998
 (320) 27.5.1998
 (442) 11.8.1999
 (151) 22.11.1999
 (180) 27.5.2008
 (730) **NAVISYS s.r.o.**, Puškinova 28, Brno, Česká re-
 publika
 (210) O 133020

(111) **221305**
 (220) 28.5.1998
 (320) 28.5.1998
 (442) 11.8.1999
 (151) 22.11.1999
 (180) 28.5.2008
 (730) **NATURPUR spol. s r.o.**, Rodinná 1015/13, Haví-
 řov-Bludovice, Česká republika
 (210) O 133075

(111) **221306**
 (220) 28.5.1998
 (320) 28.5.1998
 (442) 11.8.1999
 (151) 22.11.1999
 (180) 28.5.2008
 (730) **ASTRA AKTIEBOLAG**, Västra Mälarehamnen 9,
 Södertälje, Švédsko
 (210) O 133100

(111) **221307**
 (220) 28.5.1998
 (320) 28.5.1998
 (442) 11.8.1999
 (151) 22.11.1999
 (180) 28.5.2008
 (730) **ASTRA AKTIEBOLAG**, Västra Mälarehamnen 9,
 Södertälje, Švédsko
 (210) O 133101

(111) **221308**
 (220) 28.5.1998
 (320) 28.5.1998
 (442) 11.8.1999
 (151) 22.11.1999
 (180) 28.5.2008
 (730) **ASTRA AKTIEBOLAG**, Västra Mälarehamnen 9,
 Södertälje, Švédsko
 (210) O 133102

(111) **221309**
 (220) 28.5.1998
 (320) 28.5.1998
 (442) 11.8.1999
 (151) 22.11.1999
 (180) 28.5.2008
 (730) **PLZEŇSKÝ PRAZDROJ, a.s.**, U Prazdroje 7,
 Plzeň, Česká republika
 (210) O 133108

(111) **221310**
 (220) 28.5.1998
 (320) 28.5.1998
 (442) 11.8.1999
 (151) 22.11.1999
 (180) 28.5.2008
 (730) **PLZEŇSKÝ PRAZDROJ, a.s.**, U Prazdroje 7,
 Plzeň, Česká republika
 (210) O 133109

(111) **221311**
 (220) 28.5.1998
 (320) 28.5.1998
 (442) 11.8.1999
 (151) 22.11.1999
 (180) 28.5.2008
 (730) **PLZEŇSKÝ PRAZDROJ, a.s.**, U Prazdroje 7,
 Plzeň, Česká republika
 (210) O 133110

(111) **221312**
 (220) 29.5.1998
 (320) 29.5.1998
 (442) 11.8.1999
 (151) 22.11.1999
 (180) 29.5.2008
 (730) **Koutná Věra**, Jesenická 59, Šumperk, Česká re-
 publika
 (210) O 133144

(111) **221313**
 (220) 1.6.1998
 (320) 1.6.1998
 (442) 11.8.1999
 (151) 22.11.1999
 (180) 1.6.2008
 (730) **Slezák Jaromír**, Koráb 1121, Vizovice, Česká re-
 publika
 (210) O 133153

(111) **221314**
 (220) 2.6.1998
 (320) 2.6.1998
 (442) 11.8.1999
 (151) 22.11.1999

(180) 2.6.2008
 (730) **Best Group s.r.o.**, Vestecká 1348, Brandýs n.
 Labem-Stará Boleslav, Česká republika
 (210) O 133194

(111) **221315**
 (220) 3.6.1998
 (320) 3.6.1998
 (442) 11.8.1999
 (151) 22.11.1999
 (180) 3.6.2008
 (730) **Touchdown, spol. s r.o.**, Na Zámecké 1518/9, Praha
 4, Česká republika
 (210) O 133231

(111) **221316**
 (220) 9.6.1998
 (320) 9.6.1998
 (442) 11.8.1999
 (151) 22.11.1999
 (180) 9.6.2008
 (730) **WHP - Technik s.r.o.**, Kroftova 45, Brno, Česká
 republika
 (210) O 133399

(111) **221317**
 (220) 10.6.1998
 (320) 10.6.1998
 (442) 11.8.1999
 (151) 22.11.1999
 (180) 10.6.2008
 (730) **COUNTRY RADIO s.r.o.**, Zenklova 34, Praha 8,
 Česká republika
 (210) O 133425

(111) **221318**
 (220) 10.6.1998
 (320) 10.6.1998
 (442) 11.8.1999
 (151) 22.11.1999
 (180) 10.6.2008
 (730) **MOTORPRESS PRAHA spol. s r.o.**, U Krčského
 nádraží 36, Praha 4, Česká republika
 (210) O 133470

(111) **221319**
 (220) 11.6.1998
 (320) 11.6.1998
 (442) 11.8.1999
 (151) 22.11.1999
 (180) 11.6.2008
 (730) **Days Inns of America, Inc.**, 6 Sylvan Way,
 Parsippany, Spojené státy americké, New Jersey
 (210) O 133500

(111) **221320**
 (220) 11.6.1998
 (320) 11.6.1998
 (442) 11.8.1999
 (151) 22.11.1999
 (180) 11.6.2008
 (730) **LEVI STRAUSS & CO.**, Levi's Plaza, 1155 Batte-
 ry Street, San Francisco, Spojené státy americké,
 California

(210) O 133502

(111) **221321**

(220) 12.6.1998

(320) 12.6.1998

(442) 11.8.1999

(151) 22.11.1999

(180) 12.6.2008

(730) **MARCA CZ s.r.o.**, Ruská 67/1953, Praha 10, Česká republika

(210) O 133517

(111) **221322**

(220) 12.6.1998

(320) 12.6.1998

(442) 11.8.1999

(151) 22.11.1999

(180) 12.6.2008

(730) **BABY SERVICE s.r.o.**, Švédská 3, Olomouc, Česká republika

(210) O 133531

(111) **221323**

(220) 12.6.1998

(320) 12.6.1998

(442) 11.8.1999

(151) 22.11.1999

(180) 12.6.2008

(730) **ASTRA AKTIEBOLAG**, Västra Mälarehamnen 9, Södertälje, Švédsko

(210) O 133570

(111) **221324**

(220) 16.6.1998

(320) 16.6.1998

(442) 11.8.1999

(151) 22.11.1999

(180) 16.6.2008

(730) **Telefonaktiebolaget LM Ericsson**, S-126 25 Stockholm, Švédsko

(210) O 133649

(111) **221325**

(220) 16.6.1998

(320) 16.6.1998

(442) 11.8.1999

(151) 22.11.1999

(180) 16.6.2008

(730) **VIVUS,INC.**, 605 East Fairchild Drive, Mountain View, Spojené státy americké, California

(210) O 133658

(111) **221326**

(220) 16.6.1998

(320) 16.6.1998

(442) 11.8.1999

(151) 22.11.1999

(180) 16.6.2008

(730) **Ryšavý Jiří**, Jungmannova 176, Roztoky, Česká republika

(210) O 133659

(111) **221327**

(220) 17.6.1998

(320) 17.6.1998

(442) 11.8.1999

(151) 22.11.1999

(180) 17.6.2008

(730) **CNP s.r.o.**, Havlíčkova 261, Kolín, Česká republika

(210) O 133669

(111) **221328**

(220) 17.6.1998

(320) 17.6.1998

(442) 11.8.1999

(151) 22.11.1999

(180) 17.6.2008

(730) **CNP s.r.o.**, Havlíčkova 261, Kolín, Česká republika

(210) O 133670

(111) **221329**

(220) 17.6.1998

(320) 17.6.1998

(442) 11.8.1999

(151) 22.11.1999

(180) 17.6.2008

(730) **Mrazírny Dašice a.s.**, ul. Křiženského 451, Dašice v Čechách, Česká republika

(210) O 133675

(111) **221330**

(220) 17.6.1998

(320) 17.6.1998

(442) 11.8.1999

(151) 22.11.1999

(180) 17.6.2008

(730) **Jirkovské balírny s.r.o.**, Vrskmaň čp.4, Česká republika

(210) O 133686

(111) **221331**

(220) 17.6.1998

(320) 17.6.1998

(442) 11.8.1999

(151) 22.11.1999

(180) 17.6.2008

(730) **ASCHE AKTIENGESELLSCHAFT**, Fischers Allee 49-59, Hamburg, Německo

(210) O 133688

(111) **221332**

(220) 17.6.1998

(320) 17.6.1998

(442) 11.8.1999

(151) 22.11.1999

(180) 17.6.2008

(730) **ASCHE AKTIENGESELLSCHAFT**, Fischers Allee 49-59, Hamburg, Německo

(210) O 133689

(111) **221333**

(220) 18.6.1998

(320) 18.6.1998

(442) 11.8.1999

(151) 22.11.1999

(180) 18.6.2008

(730) **Hladká Irena**, Slavíčková 6, Praha 6, Česká republika

(210) O 133717

(111) **221334**

(220) 18.6.1998

(320) 18.6.1998

(442) 11.8.1999

(151) 22.11.1999

(180) 18.6.2008

(730) **Ivana Hovorková**, Bokova 275, Pardubice, Česká republika

(210) O 133737

(111) **221335**

(220) 18.6.1998

(320) 18.6.1998

(442) 11.8.1999

(151) 22.11.1999

(180) 18.6.2008

(730) **Ivana Hovorková**, Bokova 275, Pardubice, Česká republika

(210) O 133738

(111) **221336**

(220) 18.6.1998

(320) 18.6.1998

(442) 11.8.1999

(151) 22.11.1999

(180) 18.6.2008

(730) **Ivana Hovorková**, Bokova 275, Pardubice, Česká republika

(210) O 133740

(111) **221337**

(220) 18.6.1998

(320) 18.6.1998

(442) 11.8.1999

(151) 22.11.1999

(180) 18.6.2008

(730) **Ivana Hovorková**, Bokova 275, Pardubice, Česká republika

(210) O 133741

(111) **221338**

(220) 18.6.1998

(320) 18.6.1998

(442) 11.8.1999

(151) 22.11.1999

(180) 18.6.2008

(730) **Ivana Hovorková**, Bokova 275, Pardubice, Česká republika

(210) O 133742

(111) **221339**

(220) 18.6.1998

(320) 18.6.1998

(442) 11.8.1999

(151) 22.11.1999

(180) 18.6.2008

(730) **Ivana Hovorková**, Bokova 275, Pardubice, Česká republika

(210) O 133743

(111) **221340**

(220) 19.6.1998

(320) 19.6.1998

(442) 11.8.1999

(151) 22.11.1999

(180) 19.6.2008

(730) **STAROBRNO, a.s.**, Hlinky 12, Brno, Česká republika

(210) O 133759

(111) **221341**

(220) 19.6.1998

(320) 29.12.1997

(442) 11.8.1999

(151) 22.11.1999

(180) 19.6.2008

(730) **Pekáreň a cestovináreň Petržalka a.s.**, Budatínska 34, Bratislava, Slovenská republika

(210) O 133763

(111) **221342**

(220) 23.6.1998

(320) 23.6.1998

(442) 11.8.1999

(151) 22.11.1999

(180) 23.6.2008

(730) **VELPA PLUS, s.r.o.**, Velká nad Veličkou čp.883, Česká republika

(210) O 133834

(111) **221343**

(220) 24.6.1998

(320) 24.6.1998

(442) 11.8.1999

(151) 22.11.1999

(180) 24.6.2008

(730) **AYTEMIZLER ÖRGÜ VE DOKUMA ÜRÜNLERİ ÜRETİM LIMITED SİRKETİ**, Iskitler Caddesi, No. 34, Ankara, Turecko

(210) O 133847

(111) **221344**

(220) 24.6.1998

(320) 24.6.1998

(442) 13.1.1999

(151) 22.11.1999

(180) 24.6.2008

(730) **RIMAVAN, chemické výrobné družstvo invalidov**, Čerenčianska cesta 27, Rimavská Sobota, Slovenská republika

(210) O 133849

(111) **221345**

(220) 24.6.1998

(320) 24.6.1998

(442) 11.8.1999

(151) 22.11.1999

(180) 24.6.2008

(730) **Natura, akciová spoločnosť**, Podbabská 20, Praha 6, Česká republika

(210) O 133871

(111) **221346**

(220) 25.6.1998

(320) 25.6.1998

(442) 11.8.1999

(151) 22.11.1999

(180) 25.6.2008
 (730) **Bedaň Ivo**, Josė Mártiho 10, Praha 6, Česká republi-
 ka
 (210) O 133890

(111) **221347**
 (220) 25.6.1998
 (320) 25.6.1998
 (442) 11.8.1999
 (151) 22.11.1999
 (180) 25.6.2008
 (730) **Titan spol. s r.o.**, Skrýšovská 449, Pelhřimov, Česká
 republika
 (210) O 133901

(111) **221348**
 (220) 25.6.1998
 (320) 25.6.1998
 (442) 11.8.1999
 (151) 22.11.1999
 (180) 25.6.2008
 (730) **Titan spol. s r.o.**, Skrýšovská 449, Pelhřimov, Česká
 republika
 (210) O 133902

(111) **221349**
 (220) 26.6.1998
 (320) 26.6.1998
 (442) 11.8.1999
 (151) 22.11.1999
 (180) 26.6.2008
 (730) **Švirgová Jana**, Nádražní 20, Lanžhot, Česká re-
 publika
 (210) O 133923

(111) **221350**
 (220) 26.6.1998
 (320) 26.6.1998
 (442) 11.8.1999
 (151) 22.11.1999
 (180) 26.6.2008
 (730) **Švirgová Jana**, Nádražní 20, Lanžhot, Česká re-
 publika
 (210) O 133924

(111) **221351**
 (220) 26.6.1998
 (320) 26.6.1998
 (442) 11.8.1999
 (151) 22.11.1999
 (180) 26.6.2008
 (730) **Amway Corporation**, 7575 Fulton Street, East,
 Ada, Spojené státy americké, Michigan
 (210) O 133933

(111) **221352**
 (220) 26.6.1998
 (320) 26.6.1998
 (442) 11.8.1999
 (151) 22.11.1999
 (180) 26.6.2008
 (730) **KIRA ADVERTISING spol. s r.o.**, Na Pořiči 12,
 Praha 1, Česká republika

(210) O 133940

(111) **221353**
 (220) 26.6.1998
 (320) 26.6.1998
 (442) 11.8.1999
 (151) 22.11.1999
 (180) 26.6.2008
 (730) **KIRA ADVERTISING spol. s r.o.**, Na Pořiči 12,
 Praha 1, Česká republika
 (210) O 133941

(111) **221354**
 (220) 29.6.1998
 (320) 8.1.1998
 (442) 11.8.1999
 (151) 22.11.1999
 (180) 29.6.2008
 (730) **Stella International Spielgeräte GmbH**,
 Borsigstrasse 26, D-32312 Lübbecke, Německo
 (210) O 133975

(111) **221355**
 (220) 2.7.1998
 (320) 2.7.1998
 (442) 11.8.1999
 (151) 22.11.1999
 (180) 2.7.2008
 (730) **KESSL, spol. s r.o.**, Sedlec 82, Karlovy Vary, Česká
 republika
 (210) O 134095

(111) **221356**
 (220) 2.7.1998
 (320) 2.7.1998
 (442) 11.8.1999
 (151) 22.11.1999
 (180) 2.7.2008
 (730) **Brněnské veletrhy a výstavy, a.s.**, Výstaviště 1,
 Brno, Česká republika
 (210) O 134096

(111) **221357**
 (220) 3.7.1998
 (320) 3.7.1998
 (442) 11.8.1999
 (151) 22.11.1999
 (180) 3.7.2008
 (730) **EASTMAN CHEMICAL COMPANY**, 100 North
 Eastman Road, Kingsport, Spojené státy americké,
 Tennessee
 (210) O 134154

(111) **221358**
 (220) 7.7.1998
 (320) 7.7.1998
 (442) 11.8.1999
 (151) 22.11.1999
 (180) 7.7.2008
 (730) **Connolly Leather Limited**, Wandle Bank, Wimble-
 don, London SW19 1DQ, Velká Británie
 (210) O 134272

(111) **221359**
 (220) 7.7.1998
 (320) 7.7.1998
 (442) 11.8.1999
 (151) 22.11.1999
 (180) 7.7.2008
 (730) **Connolly Leather Limited**, Wandle Bank, Wimbledon, London SW19 1DQ, Velká Británie
 (210) O 134273

(111) **221360**
 (220) 8.7.1998
 (320) 8.7.1998
 (442) 11.8.1999
 (151) 22.11.1999
 (180) 8.7.2008
 (730) **ies - International education society**, Pod Pecníkem 1666, Vsetín, Česká republika
 (210) O 134292

(111) **221361**
 (220) 8.7.1998
 (320) 8.7.1998
 (442) 11.8.1999
 (151) 22.11.1999
 (180) 8.7.2008
 (730) **ies - International education society**, Pod Pecníkem 1666, Vsetín, Česká republika
 (210) O 134293

(111) **221362**
 (220) 8.7.1998
 (320) 8.7.1998
 (442) 11.8.1999
 (151) 22.11.1999
 (180) 8.7.2008
 (730) **PwC Business Trust**, 1301 Avenue of the Americas, New York, Spojené státy americké, New York
 (210) O 134313

(111) **221363**
 (220) 8.7.1998
 (320) 8.7.1998
 (442) 11.8.1999
 (151) 22.11.1999
 (180) 8.7.2008
 (730) **PwC Business Trust**, 1301 Avenue of the Americas, New York, Spojené státy americké, New York
 (210) O 134314

(111) **221364**
 (220) 8.7.1998
 (320) 8.7.1998
 (442) 11.8.1999
 (151) 22.11.1999
 (180) 8.7.2008
 (730) **PwC Business Trust**, 1301 Avenue of the Americas, New York, Spojené státy americké, New York
 (210) O 134316

(111) **221365**
 (220) 8.7.1998
 (320) 8.7.1998
 (442) 11.8.1999
 (151) 22.11.1999

(180) 8.7.2008
 (730) **PwC Business Trust**, 1301 Avenue of the Americas, New York, Spojené státy americké, New York
 (210) O 134317

(111) **221366**
 (220) 15.7.1998
 (320) 15.7.1998
 (442) 11.8.1999
 (151) 22.11.1999
 (180) 15.7.2008
 (730) **DIGITAL RESOURCES, a.s.**, Šimanovská 55/11, Praha 9, Česká republika
 (210) O 134438

(111) **221367**
 (220) 16.7.1998
 (320) 16.7.1998
 (442) 11.8.1999
 (151) 22.11.1999
 (180) 16.7.2008
 (730) **OSHO SUGAMA MEDITATION CENTER**, čp. 133, Lažánky, Česká republika
 (210) O 134468

(111) **221368**
 (220) 17.7.1998
 (320) 17.7.1998
 (442) 11.8.1999
 (151) 22.11.1999
 (180) 17.7.2008
 (730) **Ing. Skřivánek Ivo**, U pošty 5, Brno - Starý Lískovec, Česká republika
 (210) O 134502

(111) **221369**
 (220) 23.7.1998
 (320) 23.7.1998
 (442) 11.8.1999
 (151) 22.11.1999
 (180) 23.7.2008
 (730) **ČEKOV s.r.o.**, Voctářova 16, Praha 8, Česká republika
 (210) O 134663

(111) **221370**
 (220) 24.7.1998
 (320) 24.7.1998
 (442) 11.8.1999
 (151) 22.11.1999
 (180) 24.7.2008
 (730) **ELIOD servis s.r.o.**, Rooseveltova 10, Plzeň, Česká republika
 (210) O 134681

(111) **221371**
 (220) 24.7.1998
 (320) 24.7.1998
 (442) 11.8.1999
 (151) 22.11.1999
 (180) 24.7.2008
 (730) **F.C.P. s.r.o.**, Neklanova 14, Praha 2, Česká republika

(210) O 134711

(111) **221372**

(220) 27.7.1998

(320) 27.7.1998

(442) 11.8.1999

(151) 22.11.1999

(180) 27.7.2008

(730) **Taepeland-Jensen Taepper A/S**, Tjalfesvej 1-19, Glostrup, Dánsko

(210) O 134739

(111) **221373**

(220) 27.7.1998

(320) 27.7.1998

(442) 11.8.1999

(151) 22.11.1999

(180) 27.7.2008

(730) **Ing. Cyřík Rostislav**, Fučíkova 1310, Karviná-Nové Město, Česká republika

(210) O 134741

(111) **221374**

(220) 28.7.1998

(320) 28.7.1998

(442) 11.8.1999

(151) 22.11.1999

(180) 28.7.2008

(730) **Danone Čokoládovny, a.s.**, Mezi Vodami 27, Praha 4 - Modřany, Česká republika

(210) O 134763

(111) **221375**

(220) 28.7.1998

(320) 28.7.1998

(442) 11.8.1999

(151) 22.11.1999

(180) 28.7.2008

(730) **Danone Čokoládovny, a.s.**, Mezi Vodami 27, Praha 4 - Modřany, Česká republika

(210) O 134764

(111) **221376**

(220) 28.7.1998

(320) 28.7.1998

(442) 11.8.1999

(151) 22.11.1999

(180) 28.7.2008

(730) **Danone Čokoládovny, a.s.**, Mezi Vodami 27, Praha 4 - Modřany, Česká republika

(210) O 134765

(111) **221377**

(220) 28.7.1998

(320) 28.7.1998

(442) 11.8.1999

(151) 22.11.1999

(180) 28.7.2008

(730) **Danone Čokoládovny, a.s.**, Mezi Vodami 27, Praha 4 - Modřany, Česká republika

(210) O 134766

(111) **221378**

(220) 28.7.1998

(320) 28.7.1998

(442) 11.8.1999

(151) 22.11.1999

(180) 28.7.2008

(730) **Danone Čokoládovny, a.s.**, Mezi Vodami 27, Praha 4 - Modřany, Česká republika

(210) O 134767

(111) **221379**

(220) 28.7.1998

(320) 28.7.1998

(442) 11.8.1999

(151) 22.11.1999

(180) 28.7.2008

(730) **MEMSEP, spol. s r.o.**, U Nikolajky 5, Praha 5, Česká republika

(210) O 134769

(111) **221380**

(220) 29.7.1998

(320) 29.7.1998

(442) 11.8.1999

(151) 22.11.1999

(180) 29.7.2008

(730) **PONAST, spol. s r.o.**, Na potůčkách 163, Valašské Meziříčí, Česká republika

(210) O 134778

(111) **221381**

(220) 29.7.1998

(320) 29.7.1998

(442) 11.8.1999

(151) 22.11.1999

(180) 29.7.2008

(730) **Procházka Miroslav**, Benadovo nám. 1438/2, Praha 9, Česká republika

(210) O 134786

(111) **221382**

(220) 29.7.1998

(320) 29.7.1998

(442) 11.8.1999

(151) 22.11.1999

(180) 29.7.2008

(730) **BELDA a spol., s.r.o.**, Nádražní 1073, Turnov, Česká republika

(210) O 134789

(111) **221383**

(220) 30.7.1998

(320) 30.7.1998

(442) 11.8.1999

(151) 22.11.1999

(180) 30.7.2008

(730) **FOTOSCAN 2001 s.r.o.**, Na Zlíchově 33/242, Praha 5, Česká republika

(210) O 134834

(111) **221384**

(220) 30.7.1998

(320) 30.7.1998

(442) 11.8.1999

(151) 22.11.1999

(180) 30.7.2008

(730) **VD STYL, družstvo pro chemickou výrobu a služby**, Ohradní 28, Praha 4, Česká republika
(210) O 134837

(111) **221385**
(220) 30.7.1998
(320) 30.7.1998
(442) 11.8.1999
(151) 22.11.1999
(180) 30.7.2008
(730) **Schöller, zmrzlina a mražené výrobky, s.r.o.**, Zelený pruh 99, Praha 4, Česká republika
(210) O 134838

(111) **221386**
(220) 30.7.1998
(320) 30.7.1998
(442) 11.8.1999
(151) 22.11.1999
(180) 30.7.2008
(730) **Schöller, zmrzlina a mražené výrobky, s.r.o.**, Zelený pruh 99, Praha 4, Česká republika
(210) O 134839

(111) **221387**
(220) 31.7.1998
(320) 7.4.1998
(442) 11.8.1999
(151) 22.11.1999
(180) 31.7.2008
(730) **Mary Kay Inc.**, 16251 Dallas Parkway, Dallas, Spojené státy americké, Texas
(210) O 134864

(111) **221388**
(220) 31.7.1998
(320) 31.7.1998
(442) 11.8.1999
(151) 22.11.1999
(180) 31.7.2008
(730) **D-data s.r.o.**, Slezská 12, Praha 2, Česká republika
(210) O 134874

(111) **221389**
(220) 31.7.1998
(320) 31.7.1998
(442) 11.8.1999
(151) 22.11.1999
(180) 31.7.2008
(730) **D-data servis s.r.o.**, Na výspě 238/28, Praha 4, Česká republika
(210) O 134875

(111) **221390**
(220) 31.7.1998
(320) 31.7.1998
(442) 11.8.1999
(151) 22.11.1999
(180) 31.7.2008
(730) **D-data servis s.r.o.**, Na výspě 238/28, Praha 4, Česká republika
(210) O 134876

(111) **221391**
(220) 3.8.1998
(320) 3.8.1998
(442) 11.8.1999
(151) 22.11.1999
(180) 3.8.2008
(730) **Řízení letového provozu České republiky, státní podnik**, Smetanovo nábřeží 334/4, Praha 1, Česká republika
(210) O 134977

(111) **221392**
(220) 3.8.1998
(320) 3.8.1998
(442) 11.8.1999
(151) 22.11.1999
(180) 3.8.2008
(730) **Řízení letového provozu České republiky, státní podnik**, Smetanovo nábřeží 334/4, Praha 1, Česká republika
(210) O 134978

(111) **221393**
(220) 3.8.1998
(320) 3.8.1998
(442) 11.8.1999
(151) 22.11.1999
(180) 3.8.2008
(730) **WTM s.r.o.**, U duba 53, Praha 4, Česká republika
(210) O 135014

(111) **221394**
(220) 6.8.1998
(320) 6.8.1998
(442) 11.8.1999
(151) 22.11.1999
(180) 6.8.2008
(730) **NOKA - Radost z jídla s.r.o.**, Školní 172, Římov, Česká republika
(210) O 135089

(111) **221396**
(220) 10.8.1998
(320) 10.8.1998
(442) 11.8.1999
(151) 22.11.1999
(180) 10.8.2008
(730) **OBZOR, výrobní družstvo invalidů v Praze**, Žito-
mířská 24, Praha 10, Česká republika
(210) O 135130

(111) **221397**
(220) 10.8.1998
(320) 10.8.1998
(442) 11.8.1999
(151) 22.11.1999
(180) 10.8.2008
(730) **KSV PIVOVAR KLATOVY s.r.o.**, Puškinova
135/IV, Klatovy, Česká republika
(210) O 135138

(111) **221398**
(220) 10.8.1998
(320) 10.8.1998
(442) 11.8.1999

(151) 22.11.1999
 (180) 10.8.2008
 (730) **KSV PIVOVAR KLATOVY s.r.o.**, Puškinova
 135/IV, Klatovy, Česká republika
 (210) O 135140

(111) **221399**
 (220) 12.8.1998
 (320) 12.8.1998
 (442) 11.8.1999
 (151) 22.11.1999
 (180) 12.8.2008
 (730) **Daniel Doksanský**, Třebenická 1286/8, Praha 8,
 Česká republika
 (210) O 135202

(111) **221400**
 (220) 12.8.1998
 (320) 12.8.1998
 (442) 11.8.1999
 (151) 22.11.1999
 (180) 12.8.2008
 (730) **Dorr-Oliver B.V.**, 38-44 Wegalaan, Hoofddorp, Ho-
 landsko
 (210) O 135206

(111) **221401**
 (220) 13.8.1998
 (320) 13.8.1998
 (442) 11.8.1999
 (151) 22.11.1999
 (180) 13.8.2008
 (730) **CHEMOPETROL BM, a.s.**, Záluží 1, D.S.18,
 Litvínov, Česká republika
 (210) O 135230

(111) **221402**
 (220) 13.8.1998
 (320) 13.8.1998
 (442) 11.8.1999
 (151) 22.11.1999
 (180) 13.8.2008
 (730) **CHEMOPETROL BM, a.s.**, Záluží 1, D.S.18,
 Litvínov, Česká republika
 (210) O 135231

(111) **221403**
 (220) 13.8.1998
 (320) 13.8.1998
 (442) 11.8.1999
 (151) 22.11.1999
 (180) 13.8.2008
 (730) **CHEMOPETROL BM, a.s.**, Záluží 1, D.S.18,
 Litvínov, Česká republika
 (210) O 135232

(111) **221404**
 (220) 13.8.1998
 (320) 13.8.1998
 (442) 11.8.1999
 (151) 22.11.1999
 (180) 13.8.2008
 (730) **CHEMOPETROL BM, a.s.**, Záluží 1, D.S.18,
 Litvínov, Česká republika

(210) O 135234

(111) **221405**
 (220) 13.8.1998
 (320) 13.8.1998
 (442) 11.8.1999
 (151) 22.11.1999
 (180) 13.8.2008
 (730) **CHEMOPETROL BM, a.s.**, Záluží 1, D.S.18,
 Litvínov, Česká republika
 (210) O 135237

(111) **221406**
 (220) 13.8.1998
 (320) 13.8.1998
 (442) 11.8.1999
 (151) 22.11.1999
 (180) 13.8.2008
 (730) **CHEMOPETROL BM, a.s.**, Záluží 1, D.S.18,
 Litvínov, Česká republika
 (210) O 135238

(111) **221407**
 (220) 13.8.1998
 (320) 13.8.1998
 (442) 14.4.1999
 (151) 22.11.1999
 (180) 13.8.2008
 (730) **Pražské pivovary a.s.**, Nádražní 84, Praha 5, Česká
 republika
 (210) O 135249

(111) **221408**
 (220) 26.8.1998
 (320) 26.8.1998
 (442) 11.8.1999
 (151) 22.11.1999
 (180) 26.8.2008
 (730) **KEMIN INDUSTRIES, Inc.**, 2100 Maury Street,
 Des Moines, Spojené státy americké, Iowa
 (210) O 135502

(111) **221409**
 (220) 26.8.1998
 (320) 26.8.1998
 (442) 11.8.1999
 (151) 22.11.1999
 (180) 26.8.2008
 (730) **INTELEK, spol. s r.o.**, Dominikánské nám. 8,
 Brno, Česká republika
 (210) O 135506

(111) **221410**
 (220) 26.8.1998
 (320) 26.8.1998
 (442) 11.8.1999
 (151) 22.11.1999
 (180) 26.8.2008
 (730) **INTELEK, spol. s r.o.**, Dominikánské nám. 8,
 Brno, Česká republika
 (210) O 135511

(111) **221411**
 (220) 26.8.1998

(320) 26.8.1998
 (442) 11.8.1999
 (151) 22.11.1999
 (180) 26.8.2008
 (730) **INTELEK, spol. s r.o.**, Dominikánské nám. 8,
 Brno, Česká republika
 (210) O 135513

(111) **221412**
 (220) 2.9.1998
 (320) 2.9.1998
 (442) 11.8.1999
 (151) 22.11.1999
 (180) 2.9.2008
 (730) **ABA - Autoškola CARTA s.r.o.**, Markušova
 1630/3, Praha 4, Česká republika
 (210) O 135641

(111) **221413**
 (220) 2.9.1998
 (320) 20.3.1998
 (442) 11.8.1999
 (151) 22.11.1999
 (180) 2.9.2008
 (730) **Pinacor, Inc.**, 2400 South MicroAge Way, Tempe,
 Spojené státy americké, Arizona
 (210) O 135661

(111) **221414**
 (220) 4.9.1998
 (320) 4.9.1998
 (442) 11.8.1999
 (151) 22.11.1999
 (180) 4.9.2008
 (730) **AGS Jičín a.s.**, Jungmannova 11, Jičín, Česká re-
 publika
 (210) O 135696

(111) **221415**
 (220) 8.9.1998
 (320) 8.9.1998
 (442) 11.8.1999
 (151) 22.11.1999
 (180) 8.9.2008
 (730) **CET 21, s.r.o.**, V jámě 12, Praha 1, Česká republika
 (210) O 135772

(111) **221416**
 (220) 9.9.1998
 (320) 9.9.1998
 (442) 11.8.1999
 (151) 22.11.1999
 (180) 9.9.2008
 (730) **Metsä Tissue Oyj**, Revontulentie 8 C, Espoo,
 Finsko
 (210) O 135854

(111) **221417**
 (220) 9.9.1998
 (320) 9.9.1998
 (442) 11.8.1999
 (151) 22.11.1999
 (180) 9.9.2008
 (730) **Metsä Tissue Oyj**, Revontulentie 8 C, Espoo,
 Finsko

(210) O 135856

(111) **221418**
 (220) 10.9.1998
 (320) 10.9.1998
 (442) 11.8.1999
 (151) 22.11.1999
 (180) 10.9.2008
 (730) **ENA s.r.o.**, Školní 12, Praha 4, Česká republika
 (210) O 135885

(111) **221419**
 (220) 10.9.1998
 (320) 13.3.1998
 (442) 11.8.1999
 (151) 22.11.1999
 (180) 10.9.2008
 (730) **Adobe Systems Incorporated**, 345 Park Avenue,
 San José, Spojené státy americké, California
 (210) O 135889

(111) **221420**
 (220) 10.9.1998
 (320) 10.9.1998
 (442) 11.8.1999
 (151) 22.11.1999
 (180) 10.9.2008
 (730) **Stannifer Investments Limited**, 17/19 Staton
 Place, St. Helier, Jersey JE4 OW2, Velká Británie
 (210) O 135896

(111) **221421**
 (220) 10.9.1998
 (320) 10.9.1998
 (442) 11.8.1999
 (151) 22.11.1999
 (180) 10.9.2008
 (730) **CASTROL LIMITED**, Burmah Castrol House, Pi-
 pers Way, SWINDON, Wiltshire SN3 1RE, Velká
 Británie
 (210) O 135897

(111) **221422**
 (220) 11.9.1998
 (320) 11.9.1998
 (442) 11.8.1999
 (151) 22.11.1999
 (180) 11.9.2008
 (730) **Jakš Jiří**, Soumarská 547, Prachatice, Česká re-
 publika
 (210) O 135901

(111) **221423**
 (220) 11.9.1998
 (320) 11.9.1998
 (442) 11.8.1999
 (151) 22.11.1999
 (180) 11.9.2008
 (730) **C. & J. Clark America, Inc.**, 415 McFarland Road,
 Suite 202, Kennett Square, Spojené státy americké,
 Pennsylvania
 (210) O 135905

(111) **221424**
(220) 14.9.1998
(320) 14.9.1998
(442) 11.8.1999
(151) 22.11.1999
(180) 14.9.2008
(730) **Lenka Raszková**, Kubelíkova 1315/8, Havřířov -
Město, Česká republika
(210) O 135922

(111) **221425**
(220) 15.9.1998
(320) 15.9.1998
(442) 11.8.1999
(151) 22.11.1999
(180) 15.9.2008
(730) **Pharmacia & Upjohn S.A.**, c/o Credit Europeen
52, route d'Esch, Luxembourg, Lucembursko
(210) O 135957

(111) **221426**
(220) 15.9.1998
(320) 15.9.1998
(442) 11.8.1999
(151) 22.11.1999
(180) 15.9.2008
(730) **ASTRA AKTIEBOLAG**, Västra Mälarehamnen 9,
Södertälje, Švédsko
(210) O 135965

(111) **221427**
(220) 15.9.1998
(320) 15.9.1998
(442) 11.8.1999
(151) 22.11.1999
(180) 15.9.2008
(730) **ASTRA AKTIEBOLAG**, Västra Mälarehamnen 9,
Södertälje, Švédsko
(210) O 135966

(111) **221428**
(220) 16.9.1998
(320) 16.9.1998
(442) 11.8.1999
(151) 22.11.1999
(180) 16.9.2008
(730) **Progres Partners Adv. s.r.o.**, Opletalova 55, Praha
1, Česká republika
(210) O 135975

(111) **221429**
(220) 16.9.1998
(320) 16.9.1998
(442) 11.8.1999
(151) 22.11.1999
(180) 16.9.2008
(730) **Bolcek Luděk**, Podlesí 4941, Zlín, Česká republika
(210) O 135983

(111) **221430**
(220) 16.9.1998
(320) 16.9.1998
(442) 11.8.1999
(151) 22.11.1999
(180) 16.9.2008

(730) **MEDICON, spol. s r.o.**, Roškotova 1717, Praha 4,
Česká republika
(210) O 136006

(111) **221431**
(220) 16.9.1998
(320) 16.9.1998
(442) 11.8.1999
(151) 22.11.1999
(180) 16.9.2008
(730) **Glaxo Group Limited**, Glaxo Wellcome House,
Berkeley Avenue, Greenford, Middlesex UB6 ONN,
Velká Británie
(210) O 136007

(111) **221432**
(220) 17.9.1998
(320) 17.9.1998
(442) 11.8.1999
(151) 22.11.1999
(180) 17.9.2008
(730) **Zemědělské služby Dynín a.s.**, Dynín, Česká re-
publika
(210) O 136032

(111) **221433**
(220) 17.9.1998
(320) 21.3.1998
(442) 11.8.1999
(151) 22.11.1999
(180) 17.9.2008
(730) **Beecham Group p.l.c.**, Four New Horizons Court,
Harlequin Avenue, Bentford, Middlesex TW8 9EP,
Velká Británie
(210) O 136064

(111) **221434**
(220) 18.9.1998
(320) 18.9.1998
(442) 11.8.1999
(151) 22.11.1999
(180) 18.9.2008
(730) **Bytostav Poruba a.s.**, Dělnická 382, Ostrava - Po-
ruba, Česká republika
(210) O 136070

(111) **221435**
(220) 18.9.1998
(320) 18.9.1998
(442) 11.8.1999
(151) 22.11.1999
(180) 18.9.2008
(730) **ROOK, s.r.o.**, Oblá 59, Brno, Česká republika
(210) O 136071

(111) **221436**
(220) 18.9.1998
(320) 18.9.1998
(442) 17.2.1999
(151) 22.11.1999
(180) 18.9.2008
(730) **Ing. Dušan Kožušník**, Tylovice 2011, Rožnov pod
Radhoštěm, Česká republika

(210) O 136079

(111) **221437**

(220) 18.9.1998

(320) 18.9.1998

(442) 11.8.1999

(151) 22.11.1999

(180) 18.9.2008

(730) **ADAM OPEL AG**, Adam Opel House, Russelsheim, Německo

(210) O 136084

(111) **221438**

(220) 21.9.1998

(320) 21.9.1998

(442) 11.8.1999

(151) 22.11.1999

(180) 21.9.2008

(730) **Opařilová Hana**, Mládeže 14/1631, Praha 6 - Břevnov, Česká republika

(210) O 136093

(111) **221439**

(220) 21.9.1998

(320) 21.9.1998

(442) 11.8.1999

(151) 22.11.1999

(180) 21.9.2008

(730) **TRIKOTISK, s.r.o.**, Pod Šibernou 485/3, Česká u Brna, Česká republika

(210) O 136095

(111) **221440**

(220) 22.9.1998

(320) 22.9.1998

(442) 11.8.1999

(151) 22.11.1999

(180) 22.9.2008

(730) **ATON centrum, s.r.o.**, Topolová 14, Praha 10, Česká republika

(210) O 136174

(111) **221441**

(220) 22.9.1998

(320) 22.9.1998

(442) 11.8.1999

(151) 22.11.1999

(180) 22.9.2008

(730) **PAMIR, s.r.o.**, Botanická 12, Brno, Česká republika

(210) O 136175

(111) **221442**

(220) 22.9.1998

(320) 22.9.1998

(442) 11.8.1999

(151) 22.11.1999

(180) 22.9.2008

(730) **PVT, a.s.**, Kovanecká 30, Praha 9, Česká republika

(210) O 136188

(111) **221443**

(220) 23.9.1998

(320) 23.9.1998

(442) 11.8.1999

(151) 22.11.1999

(180) 23.9.2008

(730) **MORAVA-CHEM, s.r.o.**, Leoše Janáčka 20, Český Těšín, Česká republika

(210) O 136195

(111) **221444**

(220) 24.9.1998

(320) 24.9.1998

(442) 11.8.1999

(151) 22.11.1999

(180) 24.9.2008

(730) **OPTOKON, s.r.o.**, Vyšehradská 19, Bratislava, Slovenská republika

(210) O 136225

(111) **221445**

(220) 24.9.1998

(320) 24.9.1998

(442) 11.8.1999

(151) 22.11.1999

(180) 24.9.2008

(730) **MODY, s.r.o.**, Metodějova 5, Brno, Česká republika

(210) O 136232

(111) **221446**

(220) 25.9.1998

(320) 25.9.1998

(442) 11.8.1999

(151) 22.11.1999

(180) 25.9.2008

(730) **KASARD TRADE, s.r.o.**, Škroupova 1, Brno, Česká republika

(210) O 136282

(111) **221447**

(220) 25.9.1998

(320) 25.9.1998

(442) 11.8.1999

(151) 22.11.1999

(180) 25.9.2008

(730) **Jurek Jiří**, Zdráhalova 7, Brno, Česká republika

(210) O 136283

(111) **221448**

(220) 25.9.1998

(320) 25.9.1998

(442) 11.8.1999

(151) 22.11.1999

(180) 25.9.2008

(730) **UMAX DATA SYSTEMS INC.**, No.1-1 R & D Road 2, Hsinchu, Taiwan, Čína

(210) O 136284

(111) **221449**

(220) 25.9.1998

(320) 25.9.1998

(442) 16.6.1999

(151) 22.11.1999

(180) 25.9.2008

(730) **Seeman Milan**, 17. listopadu 4615, Chomutov, Česká republika

(210) O 136310

(111) **221450**
 (220) 28.9.1998
 (320) 28.9.1998
 (442) 11.8.1999
 (151) 22.11.1999
 (180) 28.9.2008
 (730) **Bolcek Luděk**, Podlesí 4941, Zlín, Česká republika
 (210) O 136317

(111) **221451**
 (220) 28.9.1998
 (320) 28.9.1998
 (442) 11.8.1999
 (151) 22.11.1999
 (180) 28.9.2008
 (730) **Holub Dušan**, Betlémské náměstí č.p. 2/251, Praha 1, Česká republika
 (210) O 136332

(111) **221452**
 (220) 29.9.1998
 (320) 29.9.1998
 (442) 11.8.1999
 (151) 22.11.1999
 (180) 29.9.2008
 (730) **ASTRA AKTIEBOLAG**, Västra Mälarehamnen 9, Södertälje, Švédsko
 (210) O 136361

(111) **221453**
 (220) 29.9.1998
 (320) 29.9.1998
 (442) 11.8.1999
 (151) 22.11.1999
 (180) 29.9.2008
 (730) **ASTRA AKTIEBOLAG**, Västra Mälarehamnen 9, Södertälje, Švédsko
 (210) O 136362

(111) **221454**
 (220) 2.10.1998
 (320) 2.10.1998
 (442) 11.8.1999
 (151) 22.11.1999
 (180) 2.10.2008
 (730) **OSMA ZPRACOVÁNÍ PLASTŮ OSTENDORF & MAZETA s.r.o.**, Komorovice 1, Humpolec, Česká republika
 (210) O 136445

(111) **221455**
 (220) 2.10.1998
 (320) 2.10.1998
 (442) 11.8.1999
 (151) 22.11.1999
 (180) 2.10.2008
 (730) **RINGIER ČR, a.s.**, Domažlická 11, Praha 3, Česká republika
 (210) O 136462

(111) **221456**
 (220) 2.10.1998
 (320) 2.10.1998
 (442) 11.8.1999
 (151) 22.11.1999

(180) 2.10.2008
 (730) **RINGIER ČR, a.s.**, Domažlická 11, Praha 3, Česká republika
 (210) O 136463

(111) **221457**
 (220) 5.10.1998
 (320) 5.10.1998
 (442) 11.8.1999
 (151) 22.11.1999
 (180) 5.10.2008
 (730) **TRIVIA trading & consulting, a.s.**, Radlická 2, Praha 5, Česká republika
 (210) O 136490

(111) **221458**
 (220) 5.10.1998
 (320) 5.10.1998
 (442) 11.8.1999
 (151) 22.11.1999
 (180) 5.10.2008
 (730) **WTM s.r.o.**, U dubu 53, Praha 4, Česká republika
 (210) O 136494

(111) **221459**
 (220) 5.10.1998
 (320) 5.10.1998
 (442) 11.8.1999
 (151) 22.11.1999
 (180) 5.10.2008
 (730) **SMITHKLINE BEECHAM BIOLOGICALS S.A.**, Rue de L'Institut 89, Rixensart, Belgie
 (210) O 136498

(111) **221460**
 (220) 7.10.1998
 (320) 7.10.1998
 (442) 11.8.1999
 (151) 22.11.1999
 (180) 7.10.2008
 (730) **DRUŽSTEVNÍ STAVEBNÍ ZÁLOŽNA PRAHA**, K Brance 11, Praha 5, Česká republika
 (210) O 136638

(111) **221461**
 (220) 8.10.1998
 (320) 8.10.1998
 (442) 11.8.1999
 (151) 22.11.1999
 (180) 8.10.2008
 (730) **MILLENNIUM PRODUCTION s.r.o.**, Podvinný mlýn 669, Praha 9, Česká republika
 (210) O 136685

(111) **221462**
 (220) 8.10.1998
 (320) 8.10.1998
 (442) 11.8.1999
 (151) 22.11.1999
 (180) 8.10.2008
 (730) **MILLENNIUM PRODUCTION s.r.o.**, Podvinný mlýn 669, Praha 9, Česká republika
 (210) O 136686

(111) **221463**
(220) 9.10.1998
(320) 9.10.1998
(442) 11.8.1999
(151) 22.11.1999
(180) 9.10.2008
(730) **Akro Real, a.s.**, Pod Pramenem 3, Praha 4, Česká republika
(210) O 136687

(111) **221464**
(220) 9.10.1998
(320) 9.10.1998
(442) 11.8.1999
(151) 22.11.1999
(180) 9.10.2008
(730) **Valíček Silvestr**, Okrajová 4-C Merkur, Havřífov Podlesí, Česká republika
(210) O 136689

(111) **221465**
(220) 9.10.1998
(320) 9.10.1998
(442) 11.8.1999
(151) 22.11.1999
(180) 9.10.2008
(730) **AAB - Daně, ekonomika, účetnictví s.r.o.**, Markušova 1630/3, Praha 4, Česká republika
(210) O 136714

(111) **221466**
(220) 13.10.1998
(320) 13.10.1998
(442) 11.8.1999
(151) 22.11.1999
(180) 13.10.2008
(730) **Pivovar Velké Popovice, a.s.**, Ringhofferova 1, Velké Popovice, Česká republika
(210) O 136864

(111) **221467**
(220) 14.10.1998
(320) 14.10.1998
(442) 11.8.1999
(151) 22.11.1999
(180) 14.10.2008
(730) **Zůrek Jiří**, Kampilíkova 3, Opava, Česká republika
(210) O 136884

(111) **221468**
(220) 15.10.1998
(320) 15.10.1998
(442) 11.8.1999
(151) 22.11.1999
(180) 15.10.2008
(730) **Žaludek Svatoslav**, Na Honech III/4928, Zlín, Česká republika
(210) O 136913

(111) **221469**
(220) 15.10.1998
(320) 15.10.1998
(442) 11.8.1999
(151) 22.11.1999
(180) 15.10.2008

(730) **LINIE, s.r.o.**, Stará Louka 32, Karlovy Vary, Česká republika
(210) O 136952

(111) **221470**
(220) 15.10.1998
(320) 15.10.1998
(442) 11.8.1999
(151) 22.11.1999
(180) 15.10.2008
(730) **LINIE, s.r.o.**, Stará Louka 32, Karlovy Vary, Česká republika
(210) O 136953

(111) **221471**
(220) 16.10.1998
(320) 16.10.1998
(442) 11.8.1999
(151) 22.11.1999
(180) 16.10.2008
(730) **BURDA PRAHA, spol. s r.o.**, Uruquayská 17, Praha 2, Česká republika
(210) O 136997

(111) **221472**
(220) 22.10.1998
(320) 22.10.1998
(442) 11.8.1999
(151) 22.11.1999
(180) 22.10.2008
(730) **Tykvart Petr**, Královehradecká 420, Klášterec nad Ohří, Česká republika
(210) O 137111

(111) **221473**
(220) 23.10.1998
(320) 23.10.1998
(442) 11.8.1999
(151) 22.11.1999
(180) 23.10.2008
(730) **SmithKline Beecham spol. s r.o.**, Opletalova 25, Praha 1, Česká republika
(210) O 137153

(111) **221474**
(220) 29.10.1998
(320) 29.10.1998
(442) 11.8.1999
(151) 22.11.1999
(180) 29.10.2008
(730) **Hranoš Radomír**, Partyzánská 12, Opava, Česká republika
(210) O 137251

(111) **221475**
(220) 29.10.1998
(320) 29.10.1998
(442) 11.8.1999
(151) 22.11.1999
(180) 29.10.2008
(730) **Ostřížková Věra**, Koroptví 23, Stará Bělá, Česká republika
(210) O 137252

(111) **221476**
 (220) 29.10.1998
 (320) 29.10.1998
 (442) 11.8.1999
 (151) 22.11.1999
 (180) 29.10.2008
 (730) **CASABLANCA INT s.r.o.**, Geologická 2, Praha 5,
 Česká republika
 (210) O 137253

(111) **221477**
 (220) 29.10.1998
 (320) 29.10.1998
 (442) 11.8.1999
 (151) 22.11.1999
 (180) 29.10.2008
 (730) **CHATAM INTERNATIONAL INCORPORATED**, 103 Springer Building, 3411 Silverside Road,
 Wilmington, Spojené státy americké, Delaware
 (210) O 137266

(111) **221478**
 (220) 29.10.1998
 (320) 29.10.1998
 (442) 11.8.1999
 (151) 22.11.1999
 (180) 29.10.2008
 (730) **SangStat Medical Corporation a Delaware corporation**, 1505-B Adams Drive, Menlo Park, Spojené
 státy americké, California
 (210) O 137267

(111) **221479**
 (220) 30.10.1998
 (320) 30.10.1998
 (442) 11.8.1999
 (151) 22.11.1999
 (180) 30.10.2008
 (730) **TECHNICKÁ KERAMIKA, a.s.**, Okružní 1144,
 Hradec Králové, Česká republika
 (210) O 137279

(111) **221480**
 (220) 30.10.1998
 (320) 30.10.1998
 (442) 11.8.1999
 (151) 22.11.1999
 (180) 30.10.2008
 (730) **SAVE MAX CZECH, s.r.o.**, Washingtonova 5,
 Praha 1, Česká republika
 (210) O 137280

(111) **221481**
 (220) 3.11.1998
 (320) 3.11.1998
 (442) 11.8.1999
 (151) 22.11.1999
 (180) 3.11.2008
 (730) **THE BOOTS COMPANY PLC**, Nottingham,
 Velká Británie
 (210) O 137387

(111) **221482**
 (220) 5.11.1998
 (320) 5.11.1998

(442) 11.8.1999
 (151) 22.11.1999
 (180) 5.11.2008
 (730) **První západočeská společnost pro kapitálový trh,**
a.s., Českomoravská 1, Praha 9, Česká republika
 (210) O 137491

(111) **221483**
 (220) 9.11.1998
 (320) 9.11.1998
 (442) 11.8.1999
 (151) 22.11.1999
 (180) 9.11.2008
 (730) **K-K METAL, a.s.**, Domamyslická 126, Prostějov,
 Česká republika
 (210) O 137545

(111) **221484**
 (220) 10.11.1998
 (320) 10.11.1998
 (442) 11.8.1999
 (151) 22.11.1999
 (180) 10.11.2008
 (730) **Nademlýnská Klára**, U Nikolajky 29, Praha 5,
 Česká republika
 (210) O 137581

(111) **221485**
 (220) 12.11.1998
 (320) 12.11.1998
 (442) 11.8.1999
 (151) 22.11.1999
 (180) 12.11.2008
 (730) **TERO ROSICE, spol. s r.o.**, Nádražní 8, Rosice,
 Česká republika
 (210) O 137669

(111) **221486**
 (220) 12.11.1998
 (320) 12.11.1998
 (442) 11.8.1999
 (151) 22.11.1999
 (180) 12.11.2008
 (730) **TERO ROSICE, spol. s r.o.**, Nádražní 8, Rosice,
 Česká republika
 (210) O 137670

(111) **221487**
 (220) 12.11.1998
 (320) 12.11.1998
 (442) 11.8.1999
 (151) 22.11.1999
 (180) 12.11.2008
 (730) **TERO ROSICE, spol. s r.o.**, Nádražní 8, Rosice,
 Česká republika
 (210) O 137671

(111) **221488**
 (220) 12.11.1998
 (320) 12.11.1998
 (442) 11.8.1999
 (151) 22.11.1999
 (180) 12.11.2008
 (730) **TERO ROSICE, spol. s r.o.**, Nádražní 8, Rosice,
 Česká republika

(210) O 137672

(111) **221489**

(220) 13.11.1998

(320) 13.11.1998

(442) 11.8.1999

(151) 22.11.1999

(180) 13.11.2008

(730) **STONET s.r.o.**, BLOK UD č.9, Příbram 5, Česká republika

(210) O 137688

(111) **221490**

(220) 19.11.1998

(320) 19.11.1998

(442) 11.8.1999

(151) 22.11.1999

(180) 19.11.2008

(730) **VÍTEK J. spol. s r.o.**, kpt. Jaroše 208, Neratovice, Česká republika

(210) O 137836

(111) **221491**

(220) 25.11.1998

(320) 25.11.1998

(442) 11.8.1999

(151) 22.11.1999

(180) 25.11.2008

(730) **CORTIS, s.r.o.**, Sadová 1536, Holešov, Česká republika

(210) O 138041

(111) **221492**

(220) 23.12.1998

(320) 23.12.1998

(442) 11.8.1999

(151) 22.11.1999

(180) 23.12.2008

(730) **BEST GROUP, s.r.o.**, Vestecská 1348, Brandýs n.L.-St.Boleslav, Česká republika

(210) O 138768

(111) **221493**

(220) 23.12.1998

(320) 23.12.1998

(442) 11.8.1999

(151) 22.11.1999

(180) 23.12.2008

(730) **C T M PHARM s.r.o.**, Antala Staška 80, Praha 4, Česká republika

(210) O 138795

(111) **221494**

(220) 23.12.1998

(320) 23.12.1998

(442) 11.8.1999

(151) 22.11.1999

(180) 23.12.2008

(730) **Diagnostické a terapeutické centrum, a.s.**, Roškotova 1717/2, Praha 4, Česká republika

(210) O 138796

(111) **221495**

(220) 13.1.1999

(320) 13.1.1999

(442) 11.8.1999

(151) 22.11.1999

(180) 13.1.2009

(730) **tekro, spol. s.r.o.**, Višňová 2/484, Praha 4 - Krč, Česká republika

(210) O 139093

(111) **221496**

(220) 13.1.1999

(320) 13.1.1999

(442) 11.8.1999

(151) 22.11.1999

(180) 13.1.2009

(730) **tekro, spol. s.r.o.**, Višňová 2/484, Praha 4 - Krč, Česká republika

(210) O 139094

(111) **221497**

(220) 3.2.1999

(320) 3.2.1999

(442) 11.8.1999

(151) 22.11.1999

(180) 3.2.2009

(730) **ABRASIV, akciová společnost**, Šafaříkova 273, Mladá Boleslav, Česká republika

(210) O 139660

(111) **221498**

(220) 3.2.1999

(320) 3.2.1999

(442) 11.8.1999

(151) 22.11.1999

(180) 3.2.2009

(730) **ABRASIV, akciová společnost**, Šafaříkova 273, Mladá Boleslav, Česká republika

(210) O 139661

(111) **221499**

(220) 3.2.1999

(320) 3.2.1999

(442) 11.8.1999

(151) 22.11.1999

(180) 3.2.2009

(730) **ČEKOM, s.r.o.**, Husovo n.14, Ledeč nad Sázavou, Česká republika

(210) O 139665

(111) **221501**

(220) 4.2.1999

(320) 4.2.1999

(442) 11.8.1999

(151) 22.11.1999

(180) 4.2.2009

(730) **SmithKline Beecham plc**, New Horizons Court, Brentford, Velká Británie

(210) O 139825

(111) **221502**

(220) 4.2.1999

(320) 4.2.1999

(442) 11.8.1999

(151) 22.11.1999

(180) 4.2.2009

(730) **SmithKline Beecham plc**, New Horizons Court,
Brentford, Velká Británie
(210) O 139826

(111) **221503**
(220) 4.2.1999
(320) 4.2.1999
(442) 11.8.1999
(151) 22.11.1999
(180) 4.2.2009
(730) **SmithKline Beecham plc**, New Horizons Court,
Brentford, Velká Británie
(210) O 139827

(111) **221504**
(220) 5.2.1999
(320) 5.2.1999
(442) 11.8.1999
(151) 22.11.1999
(180) 5.2.2009
(730) **MANHATTAN Development a.s.**, Londýnská 53,
Praha 2, Česká republika
(210) O 139854

(111) **221505**
(220) 5.2.1999
(320) 5.8.1998
(442) 11.8.1999
(151) 22.11.1999
(180) 5.2.2009
(730) **NOTE PRINTING AUSTRALIA LIMITED**,
Hume Highway, Craigieburn, Victoria, Austrálie
(210) O 139856

(111) **221506**
(220) 5.2.1999
(320) 5.2.1999
(442) 11.8.1999
(151) 22.11.1999
(180) 5.2.2009
(730) **FORD MOTOR COMPANY**, The American Road,
Dearborn, Spojené státy americké, Michigan
(210) O 139870

(111) **221507**
(220) 9.2.1999
(320) 9.2.1999
(442) 11.8.1999
(151) 22.11.1999
(180) 9.2.2009
(730) **ALPA, s.r.o.**, Hornoměstská 378, Velké Meziříčí,
Česká republika
(210) O 139909

(111) **221508**
(220) 11.2.1999
(320) 11.2.1999
(442) 11.8.1999
(151) 22.11.1999
(180) 11.2.2009
(730) **LAMA Plus s.r.o.**, Svatopluka Čecha 706, Karviná,
Česká republika
(210) O 139990

(111) **221509**
(220) 15.2.1999
(320) 15.2.1999
(442) 11.8.1999
(151) 22.11.1999
(180) 15.2.2009
(730) **Barvy laky s.r.o. Zlín**, Na honech 4905, Zlín, Česká
republika
(210) O 140087

(111) **221510**
(220) 16.2.1999
(320) 16.2.1999
(442) 11.8.1999
(151) 22.11.1999
(180) 16.2.2009
(730) **Andrea Macháčková**, Kladská 7/1448, Praha 2,
Česká republika
(210) O 140147

(111) **221511**
(220) 17.2.1999
(320) 17.2.1999
(442) 11.8.1999
(151) 22.11.1999
(180) 17.2.2009
(730) **ČEPS, a.s.**, Argentinská 38, Praha 7, Česká republi-
ka
(210) O 140151

(111) **221512**
(220) 17.2.1999
(320) 17.2.1999
(442) 11.8.1999
(151) 22.11.1999
(180) 17.2.2009
(730) **ČEPS, a.s.**, Argentinská 38, Praha 7, Česká republi-
ka
(210) O 140152

(111) **221513**
(220) 18.2.1999
(320) 18.2.1999
(442) 11.8.1999
(151) 22.11.1999
(180) 18.2.2009
(730) **CORTIS s.r.o.**, Sadová 1536, Holešov, Česká re-
publika
(210) O 140187

(111) **221514**
(220) 18.2.1999
(320) 18.2.1999
(442) 11.8.1999
(151) 22.11.1999
(180) 18.2.2009
(730) **CORTIS s.r.o.**, Sadová 1536, Holešov, Česká re-
publika
(210) O 140188

(111) **221515**
(220) 31.3.1999
(320) 31.3.1999
(442) 11.8.1999
(151) 22.11.1999

(180) 31.3.2009
(730) **GLOBE 21 a.s.**, Táboritská 23, Praha 3, Česká republika
(210) O 141394

(111) **221516**
(220) 31.3.1999
(320) 31.3.1999
(442) 11.8.1999
(151) 22.11.1999
(180) 31.3.2009
(730) **GLOBE 21 a.s.**, Táboritská 23, Praha 3, Česká republika
(210) O 141395

(111) **221517**
(220) 21.4.1999
(320) 21.4.1999
(442) 11.8.1999
(151) 22.11.1999
(180) 21.4.2009
(730) **ASTUR, spol.s r.o.**, Na Skalce 92, Český Těšín, Česká republika
(210) O 142085

(111) **221518**
(220) 21.4.1999
(320) 21.4.1999
(442) 11.8.1999
(151) 22.11.1999
(180) 21.4.2009
(730) **ASTUR, spol.s r.o.**, Na Skalce 92, Český Těšín, Česká republika
(210) O 142086

(111) **221519**
(220) 21.4.1999
(320) 21.4.1999
(442) 11.8.1999
(151) 22.11.1999
(180) 21.4.2009
(730) **A & H SERVIS, v.o.s.**, nám. J. Zajíce 12, Šumperk, Česká republika
(210) O 142087

(111) **221520**
(220) 21.4.1999
(320) 21.4.1999
(442) 11.8.1999
(151) 22.11.1999
(180) 21.4.2009
(730) **ASTUR, spol.s r.o.**, Na Skalce 92, Český Těšín, Česká republika

(210) O 142088

(111) **221521**
(220) 6.5.1999
(320) 6.5.1999
(442) 11.8.1999
(151) 22.11.1999
(180) 6.5.2009
(730) **Pražské pivovary a.s.**, Nádražní 84, Praha 5, Česká republika
(210) O 142665

(111) **221522**
(220) 13.5.1999
(320) 13.5.1999
(442) 11.8.1999
(151) 12.11.1999
(180) 13.5.2009
(730) **PRECHEZA a.s.**, Nábřeží Dr. Beneše 24, Přerov, Česká republika
(210) O 142857

(111) **221523**
(220) 24.5.1999
(320) 24.5.1999
(442) 11.8.1999
(151) 22.11.1999
(180) 24.5.2009
(730) **ELASTEFLEX Lysice s.r.o.**, Zámecká 584, Lysice, Česká republika
(210) O 143113

(111) **221524**
(220) 26.5.1999
(320) 26.5.1999
(442) 11.8.1999
(151) 22.11.1999
(180) 26.5.2009
(730) **Menhart s.r.o.**, Na Švihance 4, Praha 2, Česká republika
(210) O 143206

(111) **221525**
(220) 28.5.1999
(320) 28.5.1999
(442) 11.8.1999
(151) 22.11.1999
(180) 28.5.2009
(730) **Ladislav Hodonský**, Bratislavská 2664, Břeclav, Česká republika
(210) O 143295

**Zápis ochranných známek se změnou
ve vztahu ke zveřejněným přihláškám.**

Úkon	Číselný přehled	Strana
Zápisy ochranných známek	221138, 221148, 221149, 221150, 221164, 221174, 221177, 221208, 221215, 221228, 221240, 221254, 221258, 221265, 221275, 221287, 221288, 221395, 221500, 221526	160

Zápis ochranných známek se změnou ve vztahu ke zveřejněným přihláškám

- (111) **221138**
(220) 6.1.1994
(320) 6.1.1994
(442) 11.8.1999
(151) 22.11.1999
(180) 6.1.2004
(540)

KOFING
engineering

- (730) **KOFING, a.s.**, Svatoplukova 24, Ostrava 3, Česká republika
(510) (35) zprostředkování prací a služeb; (37) provádění inženýrských staveb včetně sídlištních celků, provádění průmyslových staveb, projektování čl. zařízení, projektová činnost v IV, opravy měřicí a regulační techniky; (40) montáž měřicí a regulační techniky, zámečnictví; (42) technická a inženýrská činnost.
(511) 35, 37, 40, 42
(210) O 85652

- (111) **221148**
(220) 14.9.1995
(320) 14.9.1995
(442) 17.3.1999
(151) 22.11.1999
(180) 14.9.2005
(540)

PENALTA

- (730) **Česká nezávislá televizní společnost, s.r.o.**, Vladislavova 20, Praha 1, Česká republika
(740) Mgr. Weinhold Daniel, advokát, AK Weinhold a partneři, v.o.s., Husova 5, Praha 1
(510) (3) zubní pasty; (6) přívěšky na klíče kovové; (9) nenahrané nosiče zvukových nebo zvukově obrazových záznamů, nahrané nosiče zvukových nebo zvukově obrazových záznamů, videokazety, nosiče dat, audiovizuální díla; (10) preservativy; (14) budíky, nástěnné hodiny; (15) hudební nástroje; (16) papírnické zboží všeho druhu, pohlednice, gratulace, dopisní papíry, nástěnné kalendáře, stolní kalendáře, samolepky, obtisky, pexesa, hrací karty, puzzle, poznámkové bloky, desky na spisy, pořadače, omalovánky, activity books /plánovací systémy, diáře, osobní i pracovní přehledy, poznámky apod. vyjímátně avšak uložené v jedné deskách/, balicí papír, papírové hračky, školní sešity, skicáky, tužky, pastelky, ořezávátka, penály, umělohmotné tašky, papírové tašky, papírové hlavolamy, obaly z papíru, těžítka na dopisy, těžítka na papír; (18) peněženky, školní tašky; (20) drobný dětský nábytek, ozdoby dřevěné, z celulozy, plastické nebo lisované, z rohoviny, ze slonoviny, přírodní nebo umělé, nebo ze slonoviny, rostlinné, z perletě, kostí, přívěšky na klíče nekovové; (21) láhve na nápoje, obaly ze skla, porcelánu nebo keramiky, porcelánové nádoby, nádoby z plastu, smaltované nádoby, příbory, vázičky; (24) kapesníky z textilu; (25) trička, čepice, klobouky, šátky, plavky, obuv, ponožky; (26) knoflíky, odznaky, nášivky na oděvy, zažehlovací obtisky, ozdoby z oceli pro osobní účely; (28) hračky, dřevěné hračky, plyšové hračky, hlavolamy; (35) reklamní, inzertní a propagační činnost; (41) vydavatelská

a nakladatelská činnost, výchovná a zábavní činnost, půjčování nahraných zvukových a zvukově obrazových záznamů a audiovizuálních děl, agenturní činnost v oblasti kultury, šíření audiovizuálních děl, nahrávání zvukových záznamů nebo zvukově obrazových záznamů.

- (511) 3, 6, 9, 10, 14, 15, 16, 18, 20, 21, 24, 25, 26, 28, 35, 41
(210) O 103815

- (111) **221149**
(220) 24.10.1995
(320) 24.10.1995
(442) 13.1.1999
(151) 22.11.1999
(180) 24.10.2005
(540)

IMPERA

- (730) **IMPERA, spol. s r.o.**, Dyjská 845, Praha 9 - Čakovice, Česká republika
(740) Ing. Reichel Pavel, Lopatecká 14, Praha 4
(510) (3) kosmetické a drogistické zboží, např. parfémy, toaletní a kolínské vody, dekorativní kosmetika, např. stíny, řasenky, rtěnky, tužky, mýdla, šampony, krémy, pěny do koupele, laky a tužidla na vlasy; (6) dentální kovy a slitiny, drahé kovy, např. zlato, stříbro, platina, palladium v surovém stavu a polozpracovaném stavu, např. plechy, drát, cihličky, šarnýry; (8) příbory, např. nože, vidličky, lžíce, zlatnické a hodinářské nářadí, např. kleště, průvlaky, pilky, kahany, lupy, váhy, kroužky, letovací pistole, šroubováky; (14) drahé kovy a jejich slitiny a předměty z těchto hmot a dublovaných kovů, šperky, drahokamy, drahé kameny, hodinářské výrobky a jiná chronometrická zařízení, např. výrobky zlatnické a šperkařské celkové i se vsazenými kameny přírodními i syntetickými, korály a perlami, zejména z platiny, zlata, stříbra, zlaceného a rhodiovaneho, z obecných kovů tvrdě zlacené (dublé), zvláště prsteny, náušnice, přívěšky, závěsy, brože, náramky, řetízky, náhrdelníky, kravatové spony, jehlice, manžetové knoflíky a coliere, předměty užitkové stříbřené zlacené a rhodiovane, z obecných kovů tvrdě zlacené a stříbřené, liturgické předměty, např. číše, monstrance, kříže, misály, sportovní ceny, např. poháry, plakety, mísy, drahokamy a polodrahokamy přírodní, surové, opracované i neopracované zejména pro výrobu šperků, např. diamanty, rubíny, safíry, smaragdy, ametysty, akvamaríny, citríny, peridoty, opály, tygří oka, malachit, lapis lazuli, onyx, granáty, almandíny, vltavíny, perly, např. kultivované perly, sladkovodní perly, akoya perly, mabe perly, perletovina pro šperkařskou bižuterní a ozdobnickou výrobu, syntetické kameny a skleněné šperky a bižuterie, včetně umělých perel a bižuterních výrobků ze dřeva, kovu, plastů, šperkařské výrobky z pravých kultivovaných perel a z říčních perel, např. šňůry, prsteny, náušnice, brože, hřebeny a sošky, šperkařské výrobky z přírodního korálu a jantaru, např. náramky, šňůry, kameje, příslušenství šperků, např. pérové kroužky, karabinky, pužety, patenty k náušnicím, mince medaile; (18) kožené výrobky, např. tašky, brašny, kabelky, peněženky a jiné ozdobnické a upomínkové výrobky; (21) náčiní a potřeby pro domácnost, např. žehlicí prkna, nádoby pro domácnost, např. hrnce, jídelní a stolovací soupravy, kovové, skleněné, keramické a porceláno-

vé zboží pro domácnost, např. sošky, vázy, dózy, figurky, popelníky, tácy; (24) tkaniny a textilní výrobky, např. ubrusy a jiné ozdobnické výrobky, ložní pokrývky, prostírání; (25) oděvy, obuv, kloboučnické zboží; (26) umělé květiny a rostliny; (27) koberce, rohožky, rohože a jiné obklady podlah; (28) hry, hračky, sportovní potřeby a náčiní, zvláště pro tenis, golf a zimní sporty, potřeby pro horolezectví, např. cepíny, karabiny, lana, umělé vánoční stromky, ozdoby na vánoční stromky; (34) kuřácké potřeby, např. zapalovače, pouzdra na cigarety a doutníky, držáky na dýmky a tabatěrky; (42) inženýrská činnost ve stavebnictví, poskytování software, hostinská činnost, pronájem a správa nemovitostí.

- (511) 3, 6, 8, 14, 18, 21, 24, 25, 26, 27, 28, 34, 42
(210) O 105139

(111) **221150**

- (220) 24.10.1995
(320) 24.10.1995
(442) 13.1.1999
(151) 22.11.1999
(180) 24.10.2005
(540)



(730) **IMPERA, spol. s r.o.**, Dyjská 845, Praha 9 - Čakovice, Česká republika

(740) Ing. Reichel Pavel, Lopatecká 14, Praha 4

(510) (3) kosmetické a drogistické zboží, např. parfémy, toaletní a kolínské vody, dekorativní kosmetika, např. stíny, řasenky, rtěnky, tužky, mýdla, šampony, krémy, pěny do koupele, laky a tužidla na vlasy; (5) dentální kovy a slitiny; (8) přístroje, např. nože, vidličky, lžice, zlatnické a hodinářské nářadí, např. kleště, průvlaky, pilky, kahany, lupy, váhy, kroužky, letovací pistole, šroubováky; (14) drahé kovy a jejich slitiny a předměty z těchto hmot a dublovaných kovů, šperky, drahokamy, drahé kameny, hodinářské výrobky a jiná chronometrická zařízení, např. výrobky zlatnické a šperkařské celkové i se vsazenými kameny přírodními i syntetickými, korály a perlami, zejména z platiny, zlata, stříbra, zlatěného a rhodiovaneého, z obecných kovů tvrdě zlatené (dublé), zvláště prsteny, náušnice, přívěšky, závěsy, brože, náramky, řetízky, náhrdelníky, kravatové spony, jehlice, manžetové knoflíky a colierey, předměty užitkové stříbřené zlatené a rhodiované, z obecných kovů tvrdě zlatené a stříbřené, liturgické předměty, např. číše, monstrance, kříže, mísály, sportovní ceny, např. poháry, plakety, mísy, drahokamy a polodrahokamy přírodní, surové, opracované i neopracované zejména pro výrobu šperků, např. diamanty, rubíny, safíry, smaragdy, ametysty, akvamaríny, citríny, peridoty, opály, tygří oka, malachit, lapis lazuli, onyx, granáty, almandíny, vltavíny, perly, např. kultivované perly, sladkovodní perly, akoya perly, mabe perly, perleřovina pro šperkařskou bižuterii a ozdobnickou výrobu, syntetické kameny a skleněné šperky a bižuterie, včetně umělých perel a bižuterních výrobků ze dřeva, kovu, plastů, šperkařské výrobky z pravých kultivovaných perel a z říčních perel, např. šňůry, prsteny, náušnice, brože, hřebeny a sošky, šperkařské výrobky z přírodního korálu a jantaru, např. náramky, šňůry, kameje, příslušenství šperků, např. pérové kroužky, karabinky, puzety, patenty k náušnicím, mince, medaile, drahé kovy, např. zlato stříbro, platina, palladium v suro-

vém a polozpracovaném tvaru, např. plechy, drát, cihličky, šarnýry; (18) kožené výrobky, např. tašky, brašny, kabelky, peněženky a jiné ozdobnické a upomínkové výrobky; (21) náčiní a potřeby pro domácnost, např. žehlící prkna, nádoby pro domácnost, např. hrnce, jídelní a stolovací soupravy, kovové, skleněné, keramické a porcelánové zboží pro domácnost, např. sošky, vázy, dózy, figurky, popelníky, tácy; (24) tkaniny a textilní výrobky, např. ubrusy a jiné ozdobnické výrobky, ložní pokrývky, prostírání; (25) oděvy, obuv, kloboučnické zboží; (26) umělé květiny a rostliny; (27) koberce, rohožky, rohože a jiné obklady podlah; (28) hry, hračky, sportovní potřeby a náčiní, zvláště pro tenis, golf a zimní sporty, potřeby pro horolezectví, např. cepíny, karabiny, lana, umělé vánoční stromky, ozdoby na vánoční stromky; (34) kuřácké potřeby, např. zapalovače, pouzdra na cigarety a doutníky, držáky na dýmky a tabatěrky; (36) pronájem a správa nemovitostí; (42) inženýrská činnost ve stavebnictví, poskytování software, hostinská činnost.

- (511) 3, 6, 8, 14, 18, 21, 24, 25, 26, 27, 28, 34, 36, 42
(210) O 105140

(111) **221164**

- (220) 12.7.1996
(320) 12.7.1996
(442) 17.12.1997
(151) 22.11.1999
(180) 12.7.2006
(540)

LOGOS

(730) **Logos spol. s r.o.**, Sochorova 159, Řevnice, Česká republika

(740) Heřmanský Jan, Masarykova 898, Roztoky u Prahy
(510) (9) faxy, telefonní přístroje, kopírovací a rozmnožovací přístroje, radiopřijímače, televizní přijímače, magnetofony, nahrávací a zálohovací zařízení, fotoaparáty, videokamery a videorekordéry, zobrazovací panely, elektronické pokladny, zařízení na výdej, kontrolu a počítání peněz, náhradní díly a doplňky k uvedeným zařízením; (35) marketingová podpora činnosti podniku, sběr a vyhodnocování marketingových informací, jejich uspořádání do datovýchází, marketingové rozborly a studie, návrhy marketingových strategií, marketingové poradenství.

- (511) 9, 35
(210) O 113016

(111) **221174**

- (220) 7.3.1997
(320) 7.3.1997
(442) 12.5.1999
(151) 22.11.1999
(180) 7.3.2007
(540)



(730) **PRIOR ČESKÁ REPUBLIKA, a.s.**, Lannova 22, České Budějovice, Česká republika

(510) (1) hnojiva; (2) barvy, laky, nátěrové hmoty, mořidla, potravinářské barvy, barvy na látky; (3) prostředky pro bělení prádla, prací prášky, čistící prostředky, leštěnky, mýdla, hygienické prostředky, parfumerie, kosmetika, vlasové vody, zubní pasty, osobní dezodoranty; (4) svíčky, knoty; (5) potraviny pro batola-

- ta, diabetické přípravky, náplasti, obvazy, dezinfekční přípravky, výrobky pro hubnutí škodlivých zvířat, potřeby pro osobní hygienu; (6) kabely, safes; (7) zemědělské nářadí; (8) nářadí, nože, vidličky, lžíce, břitvy, ruční strojky na stříhání; (9) elektrické žehličky, elektrické pájky, elektrické vysavače, elektrické přístroje pro domácnost, zesilovače zvuku, reproduktory zvuku; (10) hygienické gumové rukavice; (11) vařiče, sporáky, chladnice, mrazáky, sušičky, ventilátory, osvěžovače vzduchu, elektrické deky, elektrické hrnce; (12) lodě, dopravní a sportovní kola; (13) vzduchovky, zábavná pyrotechnika; (14) klenoty, bižuterie, hodiny, budíky, prsteny a výrobky z posříbřeného nebo pozlaceného kovu, prsteny a klenoty zlaté a stříbrné, knoflíky do manžet, jehlice do kravat; (15) hudební nástroje elektrické a elektronické; (16) papír, papírenské zboží, lepidla pro domácnost, štětce, psací stroje, kancelářské potřeby, učební pomůcky, plastické obaly, hrací karty, písma pro tiskárny, listy, pytlíky, sáčky z plastických hmot, papírové ubrusy; (18) kůže ze zvířat, kufrы kožené, cestovní kabely a vaky kožené, deštníky, slunečníky; (19) dlaždice, dlažby, obklady; (20) nábytek, zrcadla, výrobky z proutí a rákosu, výrobky z perleti, želvoviny a jantaru, nábytek kovový a pro camping, matrace do postelí, polštáře; (21) hřebeny, mycí houby, kartáče, čistící prostředky, sklo, porcelán, kuchyňské nádobí, vědra, plechové džbery z hliníku, plastických hmot, ruční kuchyňské strojky, elektrické zubní kartáčky, podnosy, tácy; (22) lana, provazy, sítky, stany, plachty; (23) tkaniny, textilní výrobky, pokrývky ložní, ubrusy, utěrky, ložní prádlo; (24) oděvy dámské, pánské, dětské, obuv dámská, pánská, dětská; (25) krajky, stuhy, tkaničky, knoflíky, patenty, háčky, poutka, jehly, špendlíky, umělé květiny, krátké střížní zboží; (26) koberce, podlahové krytiny, linolea, papírové a um. tapety na stěny; (27) hračky, hry, sportovní potřeby pro gymnastiku, sporty a různé sportovní hry, rybářské potřeby, vánoční ozdoby; (28) maso, ryby, zvěřina, drůbež, masové výtažky, ovoce a zelenina sušené, konzervované a zavařené, džemy, kompoty, mléčné výrobky, mléko, vejce, jedlé oleje a tuky; (29) káva, čaj, kakao, cukr, rýže, med, droždí, sůl, hořčice, ocet, koření, dochucovací omáčky, ovesné vločky; (30) čerstvé ovoce a zelenina, krmivo pro zvířata; (31) alkoholické nápoje; (32) tabák, potřeby pro kuřáky, zápalky; (33) propagační činnost; (34) směnářská činnost, pronájem nemovitostí; (35) doprava, obaly a skladování zboží; (36) restaurace, stravování.
- (511) 1, 2, 3, 4, 5, 6, 7, 8, 9, 10, 11, 12, 13, 14, 15, 16, 18, 19, 20, 21, 22, 24, 25, 26, 27, 28, 29, 30, 31, 33, 34, 35, 36, 39, 42
- (210) O 120112

- (111) **221177**
 (220) 9.4.1997
 (320) 9.4.1997
 (442) 15.4.1998
 (511) 22.11.1999
 (180) 9.4.2007
 (540)

KOKOSÁK

- (730) **Mrazírny Oceán a.s.**, Palhanecká 15, Opava, Česká republika
- (510) (29) ovoce a zelenina konzervovaná, sušená, zavařená, želé, džemy, kompoty, vejce, mléko a mléčné výrobky, oleje, tuky jedlé; (30) káva, čaj, kakao, cukr, med, sirup melasový, cukrovinky.
- (511) 29, 30

- (210) O 121069

- (111) **221208**
 (220) 31.10.1997
 (320) 31.10.1997
 (442) 16.12.1998
 (511) 22.11.1999
 (180) 31.10.2007
 (540)
 (730) **Rokal, spol. s r.o.**, Trocnovská 2, Praha 3, Česká republika
- (740) Ing. Němec Marek, Patentová kancelář Ing. Němec Marek + PARTNER, Milady Horákové 84, P.O.Box 54, Praha 7
- (510) (35) reprografické služby; (36) realitní kancelář; (39) pronájem dopravních a stavebních automobilů.
- (511) 35, 36, 39
 (210) O 126797

ROKAL

- (111) **221215**
 (220) 21.11.1997
 (320) 21.11.1997
 (442) 17.2.1999
 (511) 22.11.1999
 (180) 21.11.2007
 (540)
 (730) **Barvy TEBAS, s.r.o.**, Poděbradská 195/7, Praha 9, Česká republika

DIXOL

- (740) Ing. Míšek Václav, Hřebečská 382, Buštěhrad
- (510) (1) chemické výrobky pro průmysl, umělé pryskyřice v surovém stavu, plastické hmoty v prášku, pastách, ve stavu tekutém, v emulzích, disperzích a granulích pro průmysl, prostředky pro kalení a letování kovů, přípravky pro svařování kovů, pojidla pro slévárny, na dlaždice a do betonu, lepidla pro průmysl, malířské tmely, výrobky chemického všeobecného charakteru, odmašťovací přípravky pro průmysl; (3) přípravky pro bělení, čištění, leštění, odmašťování a broušení, barviva na praní a pro kosmetické přípravky, prostředky na odstraňování barev, nátěrů a laků; (16) lepidla pro papírenství, knihaře nebo domácnost, malířské potřeby a válečky, materiál a potřeby pro umělce.
- (511) 1, 3, 16
 (210) O 127576

- (111) **221228**
 (220) 18.12.1997
 (320) 18.12.1997
 (442) 17.3.1999
 (511) 22.11.1999
 (180) 18.12.2007
 (540)

DocumentiX

- (730) **Siemens s. r. o.**, Na Strži 40, Praha 4, Česká republika
- (510) (38) spoje, telekomunikace.
- (511) 38
 (210) O 128573

- (111) **221240**
 (220) 16.1.1998
 (320) 16.1.1998
 (442) 12.8.1998
 (511) 22.11.1999
 (180) 16.1.2008
 (590) Barevná

- (730) **A+C spol. s r.o. provoz pivovar Podkovář**, Husova 182, Mladá Boleslav, Česká republika

(540)



(740) Jíra Vladimír, Patentová kancelář, Českomoravská 31, Praha 9

(510) (32) vody minerální, přírodní a šumivé a jiné nealkoholické nápoje.

(511) 32

(210) O 129326

(111) **221254**

(220) 4.2.1998

(320) 4.2.1998

(442) 12.8.1998

(151) 22.11.1999

(180) 4.2.2008

(540)

CYSTONE

(730) Miroslava Hlavatá, Dvořištská 1248, Praha 9, Česká republika

(510) (3) kosmetické výrobky; (5) výrobky farmaceutické, veterinární, zdravotnické, výrobky dietetické k lékařským účelům, potraviny pro děti, náplasti, obvazový materiál, hmoty k plombování zubů, stomatologické materiály a přípravky, desinfekční, deratizační, desinsekční, pesticidní a herbicidní přípravky; (10) přístroje a nástroje lékařské, stomatologické a veterinární včetně speciálního nábytku pro tyto obory, zdravotnické pomůcky.

(511) 3, 5, 10

(210) O 129778

(111) **221258**

(220) 12.2.1998

(320) 12.2.1998

(442) 11.8.1999

(151) 22.11.1999

(180) 12.2.2008

(540)



(590) Barevná

(730) Incheba, a.s., Viedenská 5, Bratislava, Slovenská republika

(740) Jíra Vladimír, patentový zástupce, Kovanecká 2112/18, Praha 9

(510) (35) pořádání veletrhů pro obchodní účely.

(511) 35

(210) O 130054

(111) **221265**

(220) 16.3.1998

(320) 16.3.1998

(442) 16.9.1998

(151) 22.11.1999

(180) 16.3.2008

(540)

ELKOM

(730) Kapinus Pavel, Pujmanové 1755, Říčany, Česká republika

(510) (9) elektroinstalační materiál silnoproud a slaboproud, hromosvody; (11) zařízení osvětlovací, topná, na výrobu páry, zařízení pro vaření, chlazení, sušení, větrání, pro rozvod vody a zařízení zdravotnická.

(511) 9, 11

(210) O 130900

(111) **221275**

(220) 1.4.1998

(320) 1.4.1998

(442) 16.6.1999

(151) 22.11.1999

(180) 1.4.2008

(540)

KIMAL

(730) Brussels Consult, s.r.o., Hradešinská 4/1102, Praha 10, Česká republika

(740) Ing. Chludina Jiří, UNIPATENT, J.Masaryka 43-47, Praha 2-Vinohrady

(510) (5) výrobky farmaceutické, zvěrolékařské a zdravotnické, výrobky dietetické k léčebným účelům, potraviny pro děti, náplasti, obvazový materiál, hmoty k plombování zubů a na zubní otisky, dezinfekční prostředky; (9) přístroje a nástroje vědecké, navigační, geodetické, elektrické, kinematografické, optické, přístroje a nástroje k vážení, měření, signalizování, pro účely kontrolní, záchranné a pro výuku, pouzdra na tyto nástroje a přístroje, automatické přístroje uváděné v činnost vhozením mince, známky apod., stroje pro záznam, přenos, zesilování a reprodukci zvuku nebo obrazu, zapisovací pokladny, počítací stroje, počítače, kalkulačky, nosiče magnetických záznamů, gramofonové desky, kompaktní desky, hasicí přístroje, ruční elektrické svářečky, elektrické žehličky a zapalovače, elektronické součástky, brýle, speciální záchranné oděvy, ochranné oděvy proti úrazům, sportovní dýchací přístroje; (10) přístroje a nástroje chirurgické, lékařské, zubolékařské a zvěrolékařské, dialyzační přístroje, jejich součástí a náhradní díly k nim, speciální nábytek pro tyto obory, umělé údy, oči a protézy, zdravotnické pomůcky, zdravotnické výrobky z gumy.

(511) 5, 9, 10

(210) O 131374

(111) **221287**

(220) 20.4.1998

(320) 20.4.1998

(442) 11.8.1999

(151) 22.11.1999

(180) 20.4.2008

GREAT BARRIER REEF BATH SALTS

(730) INTERSTAV spol. s r.o., Průmyslová 2, Ústí nad Labem, Česká republika

(740) Ing. Chludina Jiří, UNIPATENT, J.Masaryka 43-47, Praha 2-Vinohrady

(510) (3) kosmetické a dermatologické přípravky na bázi soli nebo obsahující soli, koupelové soli; (5) koupelové soli a přípravky na bázi soli nebo obsahující soli pro dermatologické a terapeutické účely; (30) potravinářské soli.

(511) 3, 5, 30
(210) O 132017

(111) **221288**
(220) 28.4.1998
(320) 28.4.1998
(442) 13.1.1999
(151) 22.11.1999
(180) 28.4.2008
(540)



(730) **Ivan Ješátko**, Slévačská 902, Praha 9, Česká republika
(740) Ing. Fischer Michael, FISCHER + PARTNER, Podskalská 2, Praha 2
(510) (6) zámky visací, zámky zabudované do zabezpečeného předmětu, zámky bezpečnostní zejména pro zabezpečení vozidel; (8) nářadí a zvedáky, zejména automobilové; (9) zařízení a přístroje elektrické, pojistky, spínače, přístroje a nástroje navigační, fotografické, optické, přístroje a nástroje k signalizaci, vážení, měření, pro účely kontrolní a záchranné, hodiny, teploměry, varovné přístroje, automatické přístroje pro kontrolu rychlosti vozidel, hasící přístroje; (11) zařízení na osvětlování, topení a větrání, žárovky, elektrospotřebiče pro vaření; (12) silniční a kolejová vozidla, jejich součásti a příslušenství, autodoplňky zejména zrcátka, poklice, ochranné lišty, řetězy, stěrače, hustilky, automobilové nosiče, potahy sedadel a volantů, volanty.
(511) 6, 8, 9, 11, 12
(210) O 132239

(111) **221395**
(220) 6.8.1998
(320) 6.8.1998
(442) 16.12.1998
(151) 22.11.1999
(180) 6.8.2008
(540)



(590) Barevná
(730) **DATRONTECH CZECH REPUBLIC, s.r.o.**, Budějovická 5, Praha 4, Česká republika
(740) JUDr. Winter Filip, Sněmovní 7, Praha 1
(510) (16) manuály pro výpočetní techniku, tiskoviny, propagační materiály; (37) opravy, instalační služby; (42) programování pro počítače.
(511) 16, 37, 42
(210) O 135102

(111) **221500**
(220) 4.2.1999
(320) 4.2.1999
(442) 11.8.1999
(151) 22.11.1999
(180) 4.2.2009
(540)

VENVIA

(730) **SB Pharmco Puerto Rico Inc.**, State Road No. 172, KM 9.1/Bo., Certenejas, Cidra, Puerto Rico

(740) JUDr. Zelený Pavel, Společná advokátní kancelář Všečeka a partneři, Hálkova 2, Praha 2
(510) (5) farmaceutické a lékařské přípravky a substance.
(511) 5
(210) O 139824

(111) **221526**
(220) 20.2.1995
(320) 20.2.1995
(442) 14.4.1999
(151) 30.11.1999
(180) 20.2.2005
(540)

ESO

(730) **Česká nezávislá televizní společnost, s.r.o.**, Vladislavova 20, Praha 1, Česká republika
(740) Zastupování bylo zrušeno, .
(510) (3) zubní pasty; (8) přístroje; (9) nosiče zvukových a zvukově obrazových záznamů, videokazety; (10) preservativy; (14) budíky, nástěnné hodiny; (15) hudební nástroje; (16) pohlednice, gratulace, dopisní papíry, nástěnné kalendáře, stolní kalendáře, samolepky, obtisky, pexesa, hrací karty, puzzle, poznámkové bloky, desky na spisy, pořadače, omalovánky, activity books, balící papír, školní sešity, skicáky, tužky, pastelky, ořezávátka, penály, papírové tašky, hlavolamy, obaly, umělohmotné tašky; (18) školní tašky, peněženky; (20) drobný dětský nábytek; (21) porcelánové nádobí, nádobí z plastu, smaltované nádobí, vázičky, těžitka, obaly na kosmetiku, lahve na nápoje; (24) kapesníky; (25) trička, čepice, klobouky, šátky, plavky, ponožky, obuv; (26) nášivky na oděvy, zažehlovací obtisky, knoflíky, odznaky, přívěsky na klíče; (28) papírové hračky, dřevěné a plyšové hračky; (35) reklamní, inzertní a propagační činnost; (41) tvorba audiovizuálních děl, nakladatelská činnost, vydavatelství nahraných nosičů audio nebo audiovizuálních děl, agenturní činnost v oblasti kultury, půjčování nahraných zvukových a zvukově obrazových záznamů, výchovná a zábavní činnost.
(511) 3, 8, 9, 10, 14, 15, 16, 18, 20, 21, 24, 25, 26, 28, 35, 41
(210) O 97542

PŘEHLED
obnov ochranných známek

Úkon	Číselný přehled	Strana
Obnovy ochranných známek	90782, 91270, 92982, 94953, 99522, 99528, 101946, 107045, 107119, 107521, 110638, 111112, 120340, 150029, 150030, 153741, 153747, 153815, 153817, 153818, 153820, 153860, 153865, 153872, 153894, 153926, 154060, 154078, 154178, 154179, 154180, 154181, 158855, 158918, 158919, 158980, 159005, 159219, 159262, 159311, 159355, 159356, 159406, 159449, 159464, 159598, 159812, 159896, 159900, 159921, 159987, 160008, 160046, 160054, 160121, 160355, 160709, 161365, 164236, 164264, 164269, 164322, 164330, 164331, 164338, 164345, 164749, 164776, 164777, 164778, 164779, 164780, 164781, 164782, 164810, 164848, 164915, 165111, 167333, 167405, 167451, 167452, 167456, 167463, 167490, 167514, 167515, 167561, 167562, 167563, 167564, 167565, 167566, 167567, 167610, 167611, 167612, 167613, 167614, 167615, 167655, 167805, 167806, 167813, 167818, 167854, 167855, 167856, 167857, 167859, 167860, 167868, 167872, 167873, 167879, 167941, 167974, 167991, 167994, 168001, 168053, 168061, 168203, 168220, 168221, 168246, 168277, 168325, 168438, 168819, 168843, 168877, 169124, 169159, 169657, 170268, 170269, 170321	166

Obnovy ochranných známek

- (111) **90782**
 (220) 28.4.1920
 (151) 28.4.1920
 (180) 28.4.2010
 (540)
PALABA
 (730) **Palaba a.s.**, Netovická 875, Slaný, Česká republika
 (740) JUDr. Traplová Jarmila, Advokátní a patentová kancelář Traplová, Hakr, Kubát, Přístavní 24, Praha 7
 (510) (9) elektrické baterie a jejich součástky.
 (511) 9
 (210) O 2441

- (111) **91270**
 (220) 26.4.1939
 (151) 26.4.1939
 (180) 26.4.2009
 (540)
DUON
 (730) **Léčiva, a.s.**, Dolní Měcholupy 130, Praha 10, Česká republika
 (740) Ing. Kleintová Eva, Červenka, Kleintová, Turková, patentová a známková kancelář, Husinecká 11a, Praha 3
 (510) (3) kosmetické přípravky; (5) léčebné, lékárnické, medicínální, dietetické přípravky.
 (511) 3, 5
 (210) O 18850

- (111) **92982**
 (220) 11.6.1930
 (151) 11.6.1930
 (180) 11.6.2010
 (540)



- (730) **FABRIQUES DE TABAC REUNIES S.A.**, Neuchatel, Švýcarsko
 (740) JUDr. Ing. Hořejš Milan, Čermák, Hořejš, Vrba - advokátní a patentová kancelář, Národní 32, Praha 1
 (510) (34) tabák na kouření a cigarety.
 (511) 34
 (210) O 21800

- (111) **94953**
 (220) 22.3.1929
 (151) 22.3.1929
 (180) 22.3.2009
 (540)
GORDON'S
 (730) **United Distillers & Vintners (ER) Limited**, Edinburgh, Velká Británie
 (740) Dr. Všetečka Miloš, advokát, Hálkova 2, Praha 2
 (510) (33) gin, coctaily, orange bitters /lihové/, sloe gin a whisky.
 (511) 33

- (210) O 3310

- (111) **99522**
 (220) 13.4.1929
 (151) 13.4.1929
 (180) 13.4.2009
 (540)
VEROSOMNIN
 (730) **Léčiva, a.s.**, Dolní Měcholupy 130, Praha 10, Česká republika
 (740) Ing. Kleintová Eva, Červenka, Kleintová, Turková, patentová a známková kancelář, Husinecká 11a, Praha 3
 (510) (5) léčivé přípravky.
 (511) 5
 (210) O 19091

- (111) **99528**
 (220) 18.4.1939
 (151) 18.4.1939
 (180) 18.4.2009
 (540)
STOPACID
 (730) **SPOFA, a.s.**, Husinecká 11a, Praha 3, Česká republika
 (740) Ing. Kleintová Eva, Červenka, Kleintová, Turková, patentová a známková kancelář, Husinecká 11a, Praha 3
 (510) (5) léčivo.
 (511) 5
 (210) O 19093

- (111) **101946**
 (220) 20.6.1939
 (151) 20.6.1939
 (180) 20.6.2009
 (540)
PANDA
 (730) **Oy Panda Ab**, P.O.Box 3, Vaajakoski, Finsko
 (740) JUDr. Rott Vladimír, Rott, Růžička a Guttman, patentová, známková a právní kancelář, Nad Štolou 12, Praha 7
 (510) (30) cukrovinky včetně čokolády, cukrátek, cukrářských hmot, plněné čokolády a tabulkové čokolády.
 (511) 30
 (210) O 9116

- (111) **107045**
 (220) 8.4.1949
 (151) 8.4.1949
 (180) 8.4.2009
 (540)
BOOTH'S
 (730) **Booths Distilleries Limited**, Londýn, Velká Británie
 (740) Dr. Všetečka Miloš, advokát, Hálkova 2, Praha 2
 (510) (33) gin, whisky, zázvorová pálenka, alkoholický nápoj s mátou peprou a coctaily.
 (511) 33
 (210) O 17934

- (111) **107119**
 (220) 6.5.1949
 (151) 6.5.1949

(180) 6.5.2009

(540)

UNIKUM(730) **Agrostroj Prostějov, a.s.**, Vrahovická 41, Prostějov, Česká republika

(740) Patentservis Praha a.s., Jívenská 1273/1, Praha 4

(510) Hospodářské, zemědělské a zahradnické stroje, přístroje, zařízení, nádoby, nářadí a náčiní a jejich součástky.

(511) 7, 8, 9

(210) O 9217

(111) **107521**

(220) 17.4.1899

(151) 17.4.1899

(180) 17.4.2009

(540)

ASPIRIN(730) **Bayer Aktiengesellschaft**, Leverkusen, Německo

(740) Dr. Všecký Miloš, advokát, Hájkova 2, Praha 2

(510) (5) lékárnický výrobek.

(511) 5

(210) O 10307

(111) **110638**

(220) 20.12.1929

(151) 20.12.1929

(180) 20.12.2009

(540)

(730) **Palaba a.s.**, Netovická 875, Slaný, Česká republika

(740) JUDr. Traplová Jarmila, Advokátní a patentová kancelář Traplová, Hakr, Kubát, Přístavní 24, Praha 7

(510) Akumulátory, elektrické přístroje všech druhů, baterie galvanické, elektrické osvětlovací předměty, elektrické žehličky, galvanické články, galvanické články mokré, zapalovače, elektrické žárovky, nosné ruční svítilny, elektrické žhavicí přístroje a vařiče, indukční přístroje, elektrická kontaktní zařízení, lampové objímky, elektrická zvonítka, svícny, měřicí nástroje, rádiové přístroje, veškeré radio předměty, reflektory, signálová zařízení, signálové svítilny, vypínače, kapesní svítilny, telegrafy, telefony, suché články, hodiny, nástěnná ramínka, zápalné baterie.

(511) 9, 11, 14

(210) O 2438

(111) **111112**

(220) 5.11.1929

(151) 5.11.1929

(180) 5.11.2009

(540)

ŠKODA(730) **ŠKODA a.s.**, Tylova 57, Plzeň, Česká republika

(740) JUDr. Ing. Hořejš Milan, Čermák, Hořejš, Vrba - advokátní a patentová kancelář, Národní 32, Praha 1

(510) Automobily a jejich součásti s výjimkou osobních automobilů a z nich odvozených modifikací, traktory a jejich součásti, motorová vozidla všech druhů, a jejich součástky, motory výbušné s výjimkou mo-

torů pro osobní automobily, a jejich součásti, motory elektrické a jejich součásti, motory letecké a jejich součásti.

(511) 7, 12

(210) O 5157

(111) **120340**

(220) 3.5.1949

(151) 3.5.1949

(180) 3.5.2009

(540)

BABY-MILK-CRÉME(730) **AB Kozmetika, a.s.**, Račianska 155, Bratislava, Slovenská republika

(740) JUDr. Korejzová Zdeňka, Advokátní a patentová kancelář JUDr. Korejzová & spol., Břehová 1, Praha 1

(510) (3) výrobky kosmetické; (5) přípravky desinfekční a pro hygienu těla, proti rostlinným a živočišným škůdcům.

(511) 3, 5

(210) O 19016

(111) **150029**

(220) 31.1.1950

(151) 31.1.1950

(180) 31.1.2010

(540)

ROVER(730) **Rover Group Limited**, International Headquarters, Warwickshire, Warwick, Warwick Technology Park, Velká Británie

(740) JUDr. Ing. Hořejš Milan, Čermák, Hořejš, Vrba - advokátní a patentová kancelář, Národní 32, Praha 1

(510) (12) jízdní kola, motorová vozidla a jiná vozidla.

(511) 12

(210) O 20996

(111) **150030**

(220) 31.1.1950

(151) 31.1.1950

(180) 31.1.2010

(540)

LANDROVER(730) **Rover Group Limited**, International Headquarters, Warwickshire, Warwick, Warwick Technology Park, Velká Británie

(740) JUDr. Ing. Hořejš Milan, Čermák, Hořejš, Vrba - advokátní a patentová kancelář, Národní 32, Praha 1

(510) (12) pozemní motorová vozidla a jejich součásti.

(511) 12

(210) O 20997

(111) **153741**

(220) 7.1.1959

(151) 27.3.1959

(180) 7.1.2009

(540)

(730) **Chemko, štátny podnik**, Priemysel'na 720, Strážske, Slovenská republika

(740) Patentservis Praha a.s., Jívenská 1273/1, Praha 4

- (510) Výrobky lučební pro průmysl, syntetická vlákna, syntetická stříž a výrobky z nich.
 (511) 1, 22, 23, 24
 (210) O 18218

- (111) **153747**
 (220) 7.1.1959
 (151) 13.3.1959
 (180) 7.1.2009
 (540)



- (730) **Chemko, štátny podnik**, Priemyselna 720, Strážske, Slovenská republika
 (740) Patentservis Praha a.s., Jívenská 1273/1, Praha 4
 (510) Výrobky lučební určené pro průmysl, syntetická vlákna, syntetická stříž a výrobky z nich.
 (511) 1, 2, 23, 24
 (210) O 18217

- (111) **153815**
 (220) 23.4.1959
 (151) 18.5.1959
 (180) 23.4.2009
 (540) **FUNGICIDIN SPOFA**
 (730) **Léčiva, a.s.**, Dolní Měcholupy 130, Praha 10, Česká republika
 (740) Ing. Kleintová Eva, Červenka, Kleintová, Turková, patentová a známková kancelář, Husinecká 11a, Praha 3
 (510) Léčiva, drogy, farmaceutické přípravky humánní a veterinární, organopreparáty, očkovací látky, sera a výrobky z krve, chemické výrobky pro lékařství, hygienu, farmacii a vědu; přípravky baktericidní, fungicidní, insekticidní; desinfekční přípravky; přípravky proti nákaze; přípravky pro konzervování; prostředky k hubení škůdců a ničení rostlin; čistící prostředky, léčebná mýdla; přípravky sílicí a dietetické; přípravky pro ošetřování zubů a dutiny ústní; zubní výplně a prothesy; náplasti, obvazový a šicí materiál pro chirurgii; diagnostika; jedy a strojené vody minerální.
 (511) 1, 3, 5
 (210) O 19185

- (111) **153817**
 (220) 23.4.1959
 (151) 18.5.1959
 (180) 23.4.2009
 (540) **JOPAGNOST**
 (730) **Léčiva, a.s.**, Dolní Měcholupy 130, Praha 10, Česká republika
 (740) Ing. Kleintová Eva, Červenka, Kleintová, Turková, patentová a známková kancelář, Husinecká 11a, Praha 3
 (510) Léčiva, drogy, farmaceutické přípravky humánní a veterinární, organopreparáty, očkovací látky, sera a výrobky z krve, chemické výrobky pro lékařství, hygienu, farmacii a vědu; přípravky baktericidní, fungicidní, insekticidní; desinfekční přípravky; přípravky proti nákaze; přípravky pro konzervování; prostředky k hubení škůdců a ničení rostlin; čistící prostředky, léčebná mýdla; přípravky sílicí a dietetické; přípravky pro ošetřování zubů a dutiny ústní; zubní výplně a prothesy; náplasti, obvazový a šicí materiál pro chirurgii; diagnostika; jedy a strojené vody minerální.

- (511) 1, 3, 5
 (210) O 19187

- (111) **153818**
 (220) 23.4.1959
 (151) 18.5.1959
 (180) 23.4.2009

FLORKAMIL

- (540) **MEMSEP, s.r.o.**, U Nikolajky 5, Praha 5 - Smíchov, Česká republika
 (740) Ing. Kleintová Eva, Červenka, Kleintová, Turková, patentová a známková kancelář, Husinecká 11a, Praha 3
 (510) Léčiva, drogy, farmaceutické přípravky humánní a veterinární, organopreparáty, očkovací látky, sera a výrobky z krve, chemické výrobky pro lékařství, hygienu, farmacii a vědu; přípravky baktericidní, fungicidní, insekticidní; desinfekční přípravky; přípravky proti nákaze; přípravky pro konzervování; prostředky k hubení škůdců a ničení rostlin; čistící prostředky, léčebná mýdla; přípravky sílicí a dietetické; přípravky pro ošetřování zubů a dutiny ústní; zubní výplně a prothesy; náplasti, obvazový a šicí materiál pro chirurgii; diagnostika; jedy a strojené vody minerální.
 (511) 1, 3, 5
 (210) O 19188

- (111) **153820**
 (220) 23.4.1959
 (151) 18.5.1959
 (180) 23.4.2009

CASACID

- (540) **Léčiva, a.s.**, Dolní Měcholupy 130, Praha 10, Česká republika
 (740) Ing. Kleintová Eva, Červenka, Kleintová, Turková, patentová a známková kancelář, Husinecká 11a, Praha 3
 (510) Léčiva, drogy, farmaceutické přípravky humánní a veterinární, organopreparáty, očkovací látky, sera a výrobky z krve, chemické výrobky pro lékařství, hygienu, farmacii a vědu; přípravky baktericidní, fungicidní, insekticidní; desinfekční přípravky; přípravky proti nákaze; přípravky pro konzervování; prostředky k hubení škůdců a ničení rostlin; čistící prostředky, léčebná mýdla; přípravky sílicí a dietetické; přípravky pro ošetřování zubů a dutiny ústní; zubní výplně a prothesy; náplasti, obvazový a šicí materiál pro chirurgii; diagnostika; jedy a strojené vody minerální.
 (511) 1, 3, 5
 (210) O 19192

- (111) **153860**
 (220) 19.5.1959
 (151) 23.6.1959
 (180) 19.5.2009

MESALGIN

- (540) **Léčiva, a.s.**, Dolní Měcholupy 130, Praha 10, Česká republika
 (740) Ing. Kleintová Eva, Červenka, Kleintová, Turková, patentová a známková kancelář, Husinecká 11a, Praha 3
 (510) Léčiva, drogy, farmaceutické přípravky humánní a veterinární, organopreparáty, očkovací látky, sera a výrobky z krve, chemické výrobky pro lékařství, hygienu, farmacii a vědu; přípravky baktericidní, fungicidní, insekticidní; desinfekční přípravky; přípravky proti nákaze; přípravky pro konzervování;

prostředky k hubení škůdců a ničení rostlin; čistící prostředky, léčebná mýdla; přípravky sílicí a dietetické; přípravky pro ošetřování zubů a dutiny ústní; zubní výplně a prothesy; náplasti.

(511) 1, 2, 3, 5
(210) O 19384

(111) **153865**

(220) 19.5.1959
(151) 23.6.1959
(180) 19.5.2009

NITROTHESAL

(730) **Léčiva, a.s.**, Dolní Měcholupy 130, Praha 10, Česká republika

(740) Ing. Kleintová Eva, Červenka, Kleintová, Turková, patentová a známková kancelář, Husinecká 11a, Praha 3

(510) Léčiva, drogy, farmaceutické přípravky humánní a veterinární, organopreparáty, očkovací látky, sera a výrobky z krve, chemické výrobky pro lékařství, hygienu, farmacii a vědu; přípravky baktericidní, fungicidní, insekticidní; desinfekční přípravky; přípravky proti nákaze; přípravky pro konzervování; prostředky k hubení škůdců a ničení rostlin; čistící prostředky, léčebná mýdla; přípravky sílicí a dietetické; přípravky pro ošetřování zubů a dutiny ústní; zubní výplně a prothesy; náplasti.

(511) 1, 2, 3, 5
(210) O 19396

(111) **153872**

(220) 1.6.1959
(151) 23.6.1959
(180) 1.6.2009

ANAVENOL

(730) **Léčiva, a.s.**, Dolní Měcholupy 130, Praha 10, Česká republika

(740) Ing. Kleintová Eva, Patentová a známková kancelář, Husinecká 11a, Praha 3

(510) Léčiva, drogy, farmaceutické přípravky humánní a veterinární, organopreparáty, očkovací látky, sera a výrobky z krve, chemické výrobky pro lékařství, hygienu, farmacii a vědu; přípravky baktericidní, fungicidní, insekticidní; desinfekční přípravky; přípravky proti nákaze; přípravky pro konzervování; prostředky k hubení škůdců a ničení rostlin; čistící prostředky, léčebná mýdla; přípravky sílicí a dietetické; přípravky pro ošetřování zubů a dutiny ústní; zubní výplně a prothesy; náplasti.

(511) 1, 2, 3, 5
(210) O 19494

(111) **153894**

(220) 2.6.1959
(151) 25.6.1959
(180) 2.6.2009

GRISOVIN

(730) **GLAXO GROUP LIMITED**, Glaxo Wellcome House, Berkeley Avenue, Greenford, Middlesex, Velká Británie

(740) JUDr. Rott Vladimír, Rott, Růžička a Guttman, patentová, známková a právní kancelář, Nad Štolou 12, Praha 7

(510) (5) farmaceutické, zvěrolékařské a zdravotnické substance, poživatiny pro děti a invalidy, náplastě, obvazový materiál, materiál na výplně zubů, zubolékařský vosk, desinfekční prostředky, přípravky na ničení plevele a na hubení červů.

(511) 5

(210) O 19487

(111) **153926**

(220) 10.7.1959
(151) 11.8.1959
(180) 10.7.2009
(540)



(730) **MOTOR JIKOV, a.s.**, Kněžskodvorská 26, České Budějovice, Česká republika

(740) Patentservis Praha a.s., Jívenská 1273/1, Praha 4

(510) Motory všeho druhu (stabilní a vozidlové), benzinoelektrické agregáty, vzdušní kompresory, karburátory a dopravní čerpadla všeho druhu, čističe vzduchu a paliva.

(511) 7, 9
(210) O 19777

(111) **154060**

(220) 3.9.1959
(151) 4.11.1959
(180) 3.9.2009
(540)



(730) **LIGNA a.s.**, Vodičkova 41, Praha 1, Česká republika

(740) Patentservis Praha a.s., Jívenská 1273/1, Praha 4

(510) (20) dřevo, korek a řezivo, překližky, dýhy ze dřeva všeho druhu, zejména nábytek.

(511) 20
(210) O 20219

(111) **154078**

(220) 21.10.1959
(151) 12.11.1959
(180) 21.10.2009
(540)



SELLIER & BELLOT

(730) **Sellier & Bellot a.s.**, Lidická 667, Vlašim, Česká republika

(740) JUDr. Rott Vladimír, Rott, Růžička a Guttman, patentová, známková a právní kancelář, Nad Štolou 12, Praha 7

(510) (13) lovecké náboje.
(511) 13
(210) O 20467

- (111) **154178**
 (220) 19.2.1960
 (151) 9.3.1960
 (180) 19.2.2010
 (540)
MONASTRAL
 (730) **ZENECA LIMITED**, 9 Millbank, London, Velká Británie
 (740) JUDr. Traplová Jarmila, Advokátní a patentová kancelář Traplová, Hakr, Kubát, Přístavní 24, Praha 7
 (510) Barvy a barviva, jež jsou chemickými látkami, k užití v průmyslu.
 (511) 1, 2
 (210) O 21451

- (111) **154179**
 (220) 19.2.1960
 (151) 8.3.1960
 (180) 19.2.2010
 (540)
MONASTRAL
 (730) **ZENECA LIMITED**, 9 Millbank, London, Velká Británie
 (740) JUDr. Traplová Jarmila, Advokátní a patentová kancelář Traplová, Hakr, Kubát, Přístavní 24, Praha 7
 (510) Barvy a barviva, jež nejsou minerálního původu a nejsou určeny pro toaletní účely.
 (511) 1, 2
 (210) O 21452

- (111) **154180**
 (220) 19.2.1960
 (151) 8.3.1960
 (180) 19.2.2010
 (540)
MONOLITE
 (730) **ZENECA LIMITED**, 9 Millbank, London, Velká Británie
 (740) JUDr. Traplová Jarmila, Advokátní a patentová kancelář Traplová, Hakr, Kubát, Přístavní 24, Praha 7
 (510) Barvy a barviva, jež jsou chemickými látkami, k užití v průmyslu.
 (511) 1, 2
 (210) O 21453

- (111) **154181**
 (220) 19.2.1960
 (151) 8.3.1960
 (180) 19.2.2010
 (540)
MONOLITE
 (730) **ZENECA LIMITED**, 9 Millbank, London, Velká Británie
 (740) JUDr. Traplová Jarmila, Advokátní a patentová kancelář Traplová, Hakr, Kubát, Přístavní 24, Praha 7
 (510) Barvy a barviva, jež nejsou minerálního původu a nejsou určeny pro toaletní účely.
 (511) 1, 2
 (210) O 21454

- (111) **158855**
 (220) 14.1.1969
 (151) 24.4.1969
 (180) 14.1.2009
 (540)
ISTRONA
 (730) **ISTROCHEM a.s.**, Nobelova 34, Bratislava, Slovenská republika

- (740) Tichá Laura, Znamková kancelář Praha, v.o.s., p.o.box 46, Praha 5
 (510) Chemické výrobky všeho druhu, najmä umelé vlákna, trhaviny, prostriedky na ochranu rastlín a proti živočíšnym škodcom, gumárenské chemikálie, umelé hnojivá, bieliaca hlinka.
 (511) 1, 5, 13, 22
 (210) O 42669

- (111) **158918**
 (220) 14.1.1969
 (151) 15.5.1969
 (180) 14.1.2009
 (540)
NOBELEX
 (730) **ISTROCHEM a.s.**, Nobelova 34, Bratislava, Slovenská republika
 (740) Tichá Laura, Znamková kancelář Praha, v.o.s., p.o.box 46, Praha 5
 (510) Textilní vlákna.
 (511) 22
 (210) O 42670

- (111) **158919**
 (220) 18.2.1969
 (151) 15.5.1969
 (180) 18.2.2009
 (540)
SANTAL
 (730) **AB Kozmetika, a.s.**, Račianska 155, Bratislava, Slovenská republika
 (740) JUDr. Korejzová Zdeňka, KOREJZOVÁ & SPOL. Advokátní a patentová kancelář, Spálená 29, Praha 1
 (510) (3) kosmetické, parfumářské a mydlářské výrobky.
 (511) 3
 (210) O 42843

- (111) **158980**
 (220) 13.3.1969
 (151) 11.6.1969
 (180) 13.3.2009
 (540)
PRINCE DENMARK
 (730) **HOUSE OF PRINCE A/S**, Tobaksvejen 4, Soborg, Dánsko
 (740) JUDr. Korejzová Zdeňka, KOREJZOVÁ & SPOL. Advokátní a patentová kancelář, Spálená 29, Praha 1
 (510) (34) všechny druhy tabákových výrobků, surový tabák, tabákové náhražky, potřeby pro kuřáky, zápalky.
 (511) 34
 (210) O 42918

- (111) **159005**
 (220) 1.4.1969
 (151) 16.6.1969
 (180) 1.4.2009
 (540)
SANTIBA
 (730) **The Coca - Cola Company, společnost zřízená podle zákonů státu Delaware**, 310 North Avenue, N.W., Atlanta, Spojené státy americké, Georgia
 (740) JUDr. Frischmann Petr, Zeiner Golan Nir & Partners, Maiselova 15, Praha 1
 (510) (32) nealkoholické nápoje a přípravky pro výrobu těchto nápojů.
 (511) 32
 (210) O 43021

- (111) **159219**
 (220) 7.5.1969

(151) 22.8.1969
(180) 7.5.2009
(540)



- (730) **Chevron Corporation**, 575 Market Street, San Francisco, Spojené státy americké, Kalifornie
- (740) Dr.Petr Kalenský, Společná advokátní kancelář Vše-
tečka Zelený Švorčík Kalenský, Hájkova 2, Praha 2
- (510) (1) chemické výrobky pro průmyslové a vědecké účely, pro fotografii, zemědělství, zahradnictví a lesnictví, pryskyřice umělé, plastické hmoty v surovém stavu (v prášku, v pastách nebo v tekutém stavu), půdní hnojiva přírodní a umělá, hasicí prostředky, prostředky pro kalení a pro svařování, chemické prostředky pro konzervování potravin, třísloviny, průmyslová pojidla; (2) barvy, laky, fermeže pro průmyslové i umělecké použití, textilní barvy, přípravky k barvení potravin a nápojů, barvina, antikorozivní a impregnační nátěry, barvířské přípravky, mořidla, přírodní pryskyřice, kovové folie a kovy v prášku pro účely malířské a dekoratérské; (3) prací a bělicí přípravky, čisticí přípravky, mýdlo, lešticí přípravky, odmašťovací přípravky, výrobky kosmetické a voňavkářské včetně éterických olejů, vodičky na vlasy, zubní pasty a prášky; (4) průmyslové oleje a tuky, mazadla, prostředky na vázání prachu, paliva včetně černého a hnědého uhlí a palivového dřeva, oleje a pohonné látky, prostředky pro svícení, svíčky, svíce, noční lampičky a knoty; (5) výrobky farmaceutické, zvěrolékařské a zdravotnické, výrobky dietetické pro děti a nemocné, náplasti, obvazový materiál, hmoty k plombování zubů a na otisky zubů, dezinfekční prostředky, prostředky k hubení rostlinných a živočišných škůdců, antiparazitní látky; (16) papír a výrobky z papíru, lepenka a kartonážní výrobky, tiskoviny, časopisy, periodika, knihy, výrobky knihařské, fotografie, psací potřeby, kancelářská lepidla, potřeby pro umělce, štětce, psací stroje, kancelářské potřeby jako pořadače, svorky, strojky na sešívání, počítačové stroje, účetní a školní potřeby a pomůcky, hrací karty, tiskací písma, štočky; (19) stavební materiál včetně polozpracovaného žeziva (trámy, prkna, dřevěné panely, překližka, skleněné cihly a dlaždice, obkládačky), přírodní a umělý kámen, cement, vápno, malta, sádra, kameninové a cementové roury, stavební materiál pro stavbu cest, asfalt, smola, živec, přenosné domy, kamenné pomníky, krby.
- (511) 1, 2, 3, 4, 5, 16, 19
(210) O 43130

(111) **159262**
(220) 5.8.1969
(151) 4.9.1969
(180) 5.8.2009
(540)

BALLANTINES

- (730) **Allied Domecq Spirits & Wine Limited**, The Pavilions, Bridgwater Road, Bedminster Down, Bristol, Velká Británie
- (740) JUDr. Traplová Jarmila, Advokátní a patentová kancelář Traplová, Hakr, Kubát, Přístavní 24, Praha 7
- (510) (33) whisky.

(511) 33
(210) O 43473

(111) **159311**
(220) 10.7.1969
(151) 24.9.1969
(180) 10.7.2009
(540)

MONA

- (730) **MILO Olomouc, a.s.**, Šantova 14, Olomouc, Česká republika
- (510) (3) kosmetické výrobky všeho druhu, jako např. voňavky, parfémy všeho druhu, krémy, gely a pod.
- (511) 3
(210) O 43351

(111) **159355**
(220) 25.4.1969
(151) 22.10.1969
(180) 25.4.2009
(540)



- (730) **Oldřich Novotný**, Rousovická 102, Velký Borek, Česká republika
- (740) Ing. Vlasta Sedláčková, Patentová, známková, grafická kancelář, Ke Kateřinkám 1393, Praha 4
- (510) (12) hluboké dětské kočárky, sportovní dětské kočárky, dětské tříkolky a koloběžky, šlapací autíčka, kočárky na panenky, ruční vozíky.
- (511) 12
(210) O 43094

(111) **159356**
(220) 25.4.1969
(151) 22.10.1969
(180) 25.4.2009
(540)

TRIODERM

- (730) **AVEFLOR, a.s.**, Markova 238, Jičín, Česká republika
- (740) Patentservis Praha a.s., Jívenská 1273/1, Praha 4
- (510) (1) výrobky lučební pro zdravotnický průmysl, umělé a syntetické pryskyřice, lučebniny na konzervování potravin; (5) výrobky lékárnické, veterinářské a zdravotnické, léčiva pro lidi a zvířata, výrobky dietetické pro děti a nemocné, náplasti, materiál na obvazy, hmoty na plombování zubů a na otisky zubů, léčiva pro dentisty, desinfekční prostředky s výjimkou desinfekčních prostředků na vázání prachu, prostředky na ničení plevele a škodlivých zvířat, medicínální vína; (31) chemická krmiva pro zvířata.
- (511) 1, 5, 31
(210) O 43096

(111) **159406**
(220) 23.5.1969
(151) 18.11.1969
(180) 23.5.2009

(540)

Canter(730) **Mitsubishi Jidosha Kogyo Kabushiki Kaisha**,
Tokyo, Japonsko(740) JUDr. Rott Vladimír, Rott, Růžička a Guttman,
patentová, známková a právní kancelář, Nad Štolou
12, Praha 7(510) (12) pozemní vozidla, letadla a plavidla, automobi-
ly, jízdní kola, součásti vozidel.

(511) 12

(210) O 43180

(111) **159449**

(220) 7.5.1969

(151) 19.12.1969

(180) 7.5.2009

(540)

(730) **Chevron Corporation**, 575 Market Street, San
Francisco, Spojené státy americké, California(740) Dr.Petr Kalenský, Společná advokátní kancelář Vše-
tečka Zelený Švorčík Kalenský, Hálkova 2, Praha 2

(510) (1) chemické výrobky pro průmyslové a vědecké účely, pro fotografii, zemědělství, zahradnictví a lesnictví, pryskyřice umělé, plastické hmoty v surovém stavu (v prášku, v pastách nebo v tekutém stavu), půdní hnojiva přírodní a umělá, hasicí prostředky, prostředky pro kalení a pro svařování, chemické prostředky pro konservování potravin, třísloviny, průmyslová pojidla; (2) barvy, laky, fermeže pro průmyslové i umělecké použití, textilní barvy, přípravky k barvení potravin a nápojů, barviva, antikorozivní a impregnační nátěry, barvířské přípravky, mořidla, přírodní pryskyřice, kovové folie a kovy v prášku pro účely malířské a dekorátorské; (3) prací a bělicí přípravky, čisticí přípravky, mýdlo, lešticí přípravky, odmašťovací přípravky, výrobky kosmetické a voňavkářské včetně éterických olejů, vodičky na vlasy, zubní pasty a prášky; (4) průmyslové oleje a tuky, mazadla, prostředky na vázání prachu, paliva včetně černého a hnědého uhlí a palivového dřeva, oleje a pohonné látky, prostředky pro svícení, svíčky, svíce, noční lampičky a knoty; (5) výrobky farmaceutické, zvěrolékařské a zdravotnické, výrobky dietetické pro děti a nemocné, náplasti, obvazový materiál, hmoty k plombování zubů a na otisky zubů, dezinfekční prostředky, prostředky k hubení rostlinných a živočišných škůdců, antiparazitní látky; (16) papír a výrobky z papíru, lepenka a kartonážní výrobky, tiskoviny, časopisy, periodika, knihy, výrobky knihařské, fotografie, psací potřeby, kancelářská lepidla, potřeby pro umělce, štetce, psací stroje, kancelářské potřeby jako pořadače, svorky, strojky na sešívání, počítačí stroje, účetní a školní potřeby a pomůcky, hrací karty, tiskací písma, štočky; (19) stavební materiál včetně polozpracovaného řeziva (trámy, prkna, dřevěné panely, překližka, skleněné cihly a dlaždice, obkládačky), přírodní a umělý kámen, cement, vápno, malta, sádra, kameninové a cementové roury,

stavební materiál pro stavbu cest, asphalt, smola, živec, přenosné domy, kamenné pomníky, krby.

(511) 1, 2, 3, 4, 5, 16, 19

(210) O 43137

(111) **159464**

(220) 4.7.1969

(151) 6.1.1970

(180) 4.7.2009

(540)

TONER

(730) **TONER s.r.o.**, Lanškrounská 73, Moravská Třebo-
vá, Česká republika(740) RNDr. Halaxová Zdeňka, TETRAPAT, tř. Svobody
22, Olomouc(510) Nerez příbory, stolní náčiní, ořovnávače brusných
kotoučů, sifonové lahve a bombičky, šlehače smeta-
ny, silonové hubky, ruční mazací zařízení.

(511) 8, 21

(210) O 43328

(111) **159598**

(220) 12.9.1969

(151) 16.3.1970

(180) 12.9.2009

(540)

(730) **The Dial Corporation, společnost zřízená podle
zákonů státu Delaware**, Phoenix, Spojené státy
americké, Arizona(740) JUDr. Pavel Zelený, advokát, Společná advokátní
kancelář Všeťečka, Zelený, Švorčík, Kalenský a
partneři, Hálkova 2, Praha 2(510) (3) mýdla, deodorační prostředky k osobnímu užití,
prostředky proti pocení, antiseptická mýdla, synte-
tické čisticí prostředky v zrnité a tekuté formě, holi-
cí krémy, mastkové prášky, šampony a škraby.

(511) 3

(210) O 43561

(111) **159812**

(220) 14.4.1969

(151) 23.6.1970

(180) 14.4.2009

(540)

(730) **4P Folie Forchheim GmbH**, Zweibrückenstrasse
15-25, Forchheim, Německo(740) JUDr. Čermák Karel, Čermák, Hořejš, Vrba - advo-
kátní a patentová kancelář, Národní 32, Praha 1

(510) (17) folie z umělých termoplastických hmot.

(511) 17

(210) O 43059

(111) **159896**

(220) 3.11.1969

(151) 17.8.1970

(180) 3.11.2009

(540)

(730) **JOHN SINCLAIR LIMITED**, Londýn, Velká Bri-
tánie(740) JUDr. Pavel Zelený, advokát, Společná advokátní
kancelář Všeťečka, Zelený, Švorčík, Kalenský a
partneři, Hálkova 2, Praha 2

(510) (34) tabák zpracovaný nebo nezpracovaný.

(511) 34

PUNCHBOWLE

(210) O 43693

(111) **159900**

(220) 9.12.1969

(151) 17.8.1970

(180) 9.12.2009

(540)

CEPOREX(730) **GLAXO GROUP Limited**, Glaxo Wellcome House, Berkeley Avenue, Greenford, Middlesex, Velká Británie

(740) JUDr. Rott Vladimír, Rott, Růžička a Guttman, patentová, známková a právní kancelář, Nad Štolou 12, Praha 7

(510) (5) cefalosporinové přípravky.

(511) 5

(210) O 43809

(111) **159921**

(220) 3.7.1970

(151) 31.8.1970

(180) 3.7.2010

(540)

(730) **Malokarpatský vinársky podnik, a.s.**, Za dráhou č.21, Pezinok, Slovenská republika

(740) Mgr. Machatová Marcela, patentový zástupce, DMH-patentová a známková kancelář, Pospíšilova 2, Praha 3

(510) (33) hroznové víno.

(511) 33

(210) O 44474

(111) **159987**

(220) 13.11.1969

(151) 22.10.1970

(180) 13.11.2009

(540)

POLYFIL(730) **J. & P. COATS, LIMITED**, 155 St Vincent Street, Glasgow, Skotsko, Velká Británie

(740) JUDr. Švorčík Otakar, Společná advokátní kancelář Všečeka a partneři, Hálkova 2, Praha 2

(510) (23) nitě na šití.

(511) 23

(210) O 43716

(111) **160008**

(220) 16.5.1969

(151) 25.10.1970

(180) 16.5.2009

(540)

(730) **Chevron Corporation**, 575 Market Street, San Francisko, Spojené státy americké, California

(740) Dr.Petr Kalenský, Společná advokátní kancelář Všečeka Zelený Švorčík Kalenský, Hálkova 2, Praha 2

(510) (4) průmyslové oleje a tuky, mazadla, prostředky na vázání prachu, paliva včetně černého a hnědého uhlí a palivového dřeva, oleje a pohonné látky, prostředky na svícení, svíčky, svíce, noční lampičky a knoty.

(511) 4

(210) O 43164

(111) **160046**

(220) 3.11.1969

(151) 17.11.1970

(180) 3.11.2009

(540)

VIEW - MASTER(730) **TYCO INDUSTRIES, INC.**, 6000 Midlantic Drive, Mt. Laurel, Spojené státy americké, New Jersey

(740) Ing. Kania František, Patentová kancelář Kania, Sedlák, Smola, Mendlovo nám. 1a, Brno

(510) Kamery a příslušenství kamer, promítače a příslušenství promítačů, stereoskopy, prohlížečky, filmové svitky, diapositivы a transparenty, alba na filmové svitky.

(511) 1, 9, 16

(210) O 43694

(111) **160054**

(220) 28.1.1970

(151) 25.11.1970

(180) 28.1.2010

(540)

CARAVELLE(730) **Bulova Corporation**, New York, Spojené státy americké

(740) JUDr. Čermák Karel, Čermák, Hořejš, Vrba - advokátní a patentová kancelář, Národní 32, Praha 1

(510) (14) hodiny, hodinky a jejich součásti.

(511) 14

(210) O 43950

(111) **160121**

(220) 4.3.1970

(151) 25.1.1971

(180) 4.3.2010

(540)

TETRAMIN(730) **Tetra Heimtierbedarf GmbH & Co. KG**, Herrenteich 78, Melle, Německo

(740) JUDr. Růžička Michal, CSc., Rott, Růžička a Guttman, patentová, známková a právní kancelář, Nad Štolou 12, Praha 7

(510) (31) krmiva, totiž krmiva pro ryby.

(511) 31

(210) O 44053

(111) **160355**

(220) 12.8.1970

(151) 1.6.1971

(180) 12.8.2010

(540)

CHECKER(730) **Philip Morris Products Inc., spol. zřízená podle zákonů státu Virginia**, Richmond, Spojené státy americké, Virginia

(740) JUDr. Ing. Hořejš Milan, Čermák, Hořejš, Vrba - advokátní a patentová kancelář, Národní 32, Praha 1

(510) (34) tabák v surovém stavu, tabákové výrobky, potřeby pro kuřáky, zápalky.

(511) 34

(210) O 44594

(111) **160709**

(220) 17.8.1970

(151) 15.2.1972

(180) 17.8.2010

(540)

NEW LEAF(730) **Philip Morris Products Inc., spol. zřízená podle zákonů státu Virginia**, Richmond, Spojené státy americké, Virginia

(740) JUDr. Ing. Hořejš Milan, Čermák, Hořejš, Vrba - advokátní a patentová kancelář, Národní 32, Praha 1

(510) (34) tabák, tabákové výrobky včetně cigaret, doutníků a dýmkového tabáku.

(511) 34

(210) O 44602

(111) **161365**

(220) 14.4.1970

(151) 2.5.1973

(180) 14.4.2010

(540)

SAAB-SCANIA(730) **Saab-Scania Aktiebolag**, Linköping, Švédsko

(740) JUDr. Rott Vladimír, Rott, Růžička a Guttmann, patentová, známková a právní kancelář, Nad Štolou 12, Praha 7

(510) Pozemní, vzdušné a vodní dopravní prostředky, motorová vozidla, letadla, součásti a příslušenství vozidel, zejména tažná nářadí, výstroj a čerpadla pohonných látek pro vpředu jmenovaná vozidla, padáky, katapultovací sedadla u letadel, bezpečnostní pásy, ochranné přílby, gumové čluny a jiné bezpečnostní a záchranné prostředky pro řidiče vozidel, výstražné trojúhelníky, opěradla pro hlavu, opěradla pro záda, opěradla pro paže, odkládací košíky, dětská sedadla a ochranné povlaky pro auta, poplašná zařízení zabudovaná v motorových vozidlech, letecké zbraně jakož i zaměřovací přístroje zabudované ve vzdušných dopravních prostředcích, počítačové přístroje pro bomby a rakety, servomotory kormidla a automatické řídicí přístroje pro letadla, topné přístroje pro automaty, klimatická zařízení pro motorová vozidla, zařízení pro jasný výhled pro vozidla, krytina chladiče a žaluzie na chladiče, mříže na chladiče a víka na chladiče, štítky pro poznávací čísla aut, ochranná víka pro automaty, kryty pro vozidla, posuvné střechy pro auta, lapače nečistoty pro auta, ochranné kryty proti úderům kamenů pro auta, tlumiče nárazů, sněhové řetězy a protismykové prostředky na auta, řídicí kola, prostředky pro ošetřování auta, rohože pro auta, kování pro lehátka pro auta, campingový nábytek, střešní nosič zavazadel a držák na lyže pro auta, nádržkové závěry, nastavné trubky na výfuky pro auta, kolové čapky, kolové loukotě, ozdobné lišty pro auta, speciální nástroje pro motorová vozidla, lékařské a zdravotnické nářadí a přístroje, záchranné přístroje, nářadí a přístroje určené pro pozemní a vzdušné dopravní prostředky, zejména protioslňovací vypínače, ampérmetry, stírače, zajišťovací přístroje proti vykrádání motorových vozidel, blinkrová zařízení pro vozidla, světlomety, světelné houkačky, výstražná svítidla, ukazatelé směru jízdy, signální houkačky, signální lampy, zpětná zrcátka, měřiče pohonných látek, ukazatelé stavu oleje, setrvačnickové kompas, teploměry chladicí vody, měřiče tlaku, výškoměry, tachometry jako i počítadla kilometrů, taxametry, přístroje k zapisování jízd, tachometry, armaturové a přístrojové desky, měřiče tlaku vzduchu pro pneumatiky, sluneční clony, rejdrovací při-

stroje, resp. řídicí přístroje, termostaty a regulátory k regulování oběhu chladicí vody u motorových vozidel, periskopy, fotografické kamery vestavěné do letadel, hodinky pro motorová vozidla, zámky zapalování, klíčky zapalování, zapalovací svíčky, zapalovací zařízení elektrická pro motorová vozidla, přerušovačné kontakty, stavěče výměn, přístroje k napodobování průběhu řízení a vlastností řízení motorových vozidel, dálkové řídicí přístroje pro neosazené vzdušné dopravní prostředky (roboty), přístroje k předstírání ohně palných zbraní, stroje a strojové součásti zejména mazací zařízení pro motorová vozidla, čističe výfukových plynů, zdviháky pro automobily, ovládací prvky, hydraulická brzdová zařízení, vozidlové brzdy, přemísťovatelné a k vestavění určené palivové nádržky, spojky, ventily a ventilové pružiny, klouby jako strojní součásti, hřídele, převody a součásti převodů, hydraulické nakládací a vykládací nářadí, sněhové pluhy, hydraulické lisy, lisovací nástroje, palivové filtry, olejové filtry a filtry vzduchu pro motory, hydraulické a pneumatické válce (servomotory), písty, kompresory jako součásti vozidel, čerpadla trubky k dopravě paliv, čerpadla, potrubní armatury jako ventily, šoupátka, kohouty, vodoznaky, měřicí přístroje a regulátory tlaku, množství teploty, hladiny měrné váhy, tlumiče pro stroje; motory, součásti motorů, chladiče motorů, ložiska, olejovací a mazací přístroje, dynamo pro automobily, raketové hnací stroje, lodní stroje, obráběcí stroje, jakož i přístroje k automatickému řízení obráběcích strojů, strojní nástroje, stahovky kol a nasazovače kol pro automobilová kola; ozubená kola, ozubené tyče, šneky jako strojní součásti, transmisy, setrvačnický, tlumiče kmitu, vymršťovací přístroje pro letadla, hnací řemen, hadice, obruče pro motorová vozidla a letadla, těsnění a ucpávky, nepromokavé plachtoviny a plachty (pro motorová vozidla), přístroje ke shazování bomb, přístroje k odpalování raket, přístroje k nasazování raket, střelné zbraně, cvičné střelné nářadí (příslušenství) pro děla; počítače, stroje ke zpracování informací a nástroje ke zpracování informací; služby a to nábor a obchod včetně zpracování informací; stavebnictví a opravárenství; různé služby včetně zpracování informací.

(511) 2, 3, 6, 7, 8, 9, 10, 11, 12, 13, 14, 15, 17, 18, 20, 22, 27, 35, 37, 42

(210) O 44197

(111) **164236**

(220) 15.5.1979

(151) 12.12.1979

(180) 15.5.2009

(540)

SAFFIL(730) **ICI Chemicals & Polymers Limited**, Runcorn, Velká Británie

(740) JUDr. Traplová Jarmila, Advokátní a patentová kancelář Traplová, Hakr, Kubát, Přístavní 24, Praha 7

(510) Chemické výrobky pro průmyslové účely, katalyzátory a nosiče katalyzátorů, izolační materiály, korundové vláknité materiály jako spojovací látky pro obaly a těsnění, syntetická vlákna k užití jako náhražky asbestu.

(511) 1, 17

(210) O 51141

(111) **164264**

(220) 12.7.1979

(151) 9.1.1980

(180) 12.7.2009

(540)

SILPLUS(730) **General Electric Company, společnost zřízená podle zákonů státu New York**, 1 River Road, Schenectady, Spojené státy americké, New York

(740) JUDr. Otakar Švorčík, Společná advokátní kancelář Všečeka Zelený Švorčík Kalenský, Hálkova 2, Praha 2

(510) Chemické výrobky obsahující silikonové látky, silikonové gumové sloučeniny, látky obsahující nebo zpracované silikony k užití jako prostředky pro zastavování nebo zesilování uzávěrů a jako ochranné povlaky, silikonové uzávěry.

(511) 1, 17

(210) O 51212

(111) **164269**

(220) 2.5.1979

(151) 16.1.1980

(180) 2.5.2009

(540)

GUINNESS(730) **GUINNESS PUBLISHING LIMITED**, 338 Euston Road, London, Velká Británie

(740) JUDr. Kotáb Petr, Altheimer & Gray, Platněnská 4, Praha 1

(510) (16) tištěné knihy.

(511) 16

(210) O 51126

(111) **164322**

(220) 7.6.1979

(151) 4.3.1980

(180) 7.6.2009

(540)

KURALON(730) **Kuraray Co.,Ltd.**, Sakazu, Japonsko

(740) JUDr. Ing. Hořejš Milan, Čermák, Hořejš, Vrba - advokátní a patentová kancelář, Národní 32, Praha 1

(510) Lana, motouzy, sítě, stany, plachtovina, nepromokavá plachtovina, plachty, pytle, surová vlákna textilních materiálů. Příze, nitě.

(511) 22, 23

(210) O 51177

(111) **164330**

(220) 10.7.1979

(151) 5.3.1980

(180) 10.7.2009

(540)

(730) **The Gates Corporation, společnost zřízená podle zákonů státu Delaware**, 900 South Broadway, Denver, Spojené státy americké, Colorado

(740) Dr. Trojan Oldřich, Kancelář Lovell White Durrant, U Prašné brány 3, Praha 1

(510) (7) stroje a obráběcí stroje (s výjimkou těch, které nejsou zahrnuty ve třídách 9-12 a 16), motory, soukolí a hnací řemeny, zemědělské stroje a líhně, maznice; (12) pozemní vozidla, motory pro pozemní

vozidla, poháněcí soukolí a hnací řemeny pro pozemní vozidla, zařízení pro leteckou, lodní a pozemní dopravu; (17) gutaperča, guma, balata a náhražky těchto hmot, výrobky z těchto hmot, pokud nejsou obsaženy v jiných třídách, polotovary z plastických hmot (folie, desky, tyče), těsnicí hmoty, ucpávky a izolace (tepelné, elektrické, zvukové), osinek, slída a výrobky z osinku a slídy, hadice (s výjimkou kovových), zvláště převodové řemeny a hadice pro použití v průmyslu a výrobě motorových vozidel.

(511) 7, 12, 17

(210) O 51206

(111) **164331**

(220) 10.7.1979

(151) 5.3.1980

(180) 10.7.2009

(540)

GATES(730) **The Gates Corporation, společnost zřízená podle zákonů státu Delaware**, 900 South Broadway, Denver, Spojené státy americké, Colorado

(740) Dr. Trojan Oldřich, Kancelář Lovell White Durrant, U Prašné brány 3, Praha 1

(510) (7) stroje a obráběcí stroje (s výjimkou těch, které nejsou zahrnuty ve třídách 9-12 a 16), motory, soukolí a hnací řemeny, zemědělské stroje a líhně, maznice; (12) pozemní vozidla, motory pro pozemní vozidla, poháněcí soukolí a hnací řemeny pro pozemní vozidla, zařízení pro leteckou, lodní a pozemní dopravu; (17) gutaperča, guma, balata a náhražky těchto hmot, výrobky z těchto hmot, pokud nejsou obsaženy v jiných třídách, polotovary z plastických hmot (folie, desky, tyče), těsnicí hmoty, ucpávky a izolace (tepelné, elektrické, zvukové), osinek, slída a výrobky z osinku a slídy, hadice (s výjimkou kovových), zvláště převodové řemeny a hadice pro použití v průmyslu a výrobě motorových vozidel.

(511) 7, 12, 17

(210) O 51207

(111) **164338**

(220) 12.10.1979

(151) 17.3.1980

(180) 12.10.2009

(540)

BELZONA(730) **Belzona Polymerics Limited, společnost organizovaná a existující dle zákonů Anglie a Walesu**, Claro Road, Harrogate, North Yorkshire, Velká Británie

(740) JUDr. Kalenský Petr, Společná advokátní kancelář Všečeka a partneři, Hálkova 2, Praha 2

(510) Chemické výrobky pro konservaci a ochranu střeš, podlah a zdí, chemické výrobky pro konservaci a ochranu materiálů včetně cihel, kamene, betonu, kovů, gumy a dřeva, chemické přípravky pro opravování, spojování, povlékání, vyplňování, cementování, tvarování, izolování proti vlhkosti a lepení, přičemž všechny uvedené výrobky obsahují reaktivní polymerový materiál, umělé a syntetické pryskyřice, plastické hmoty ve formě prášků, tekutin nebo past pro průmyslové účely, přípravky převážně z gumy nebo náhražek gumy pro konservaci strojů a strojního zařízení, jakož i pro povlékání a tvarování, plastické hmoty ve formě listů, materiály pro těsnění a izolaci, povlakové hmoty jako stavební materiály, plastické hmoty k užití ve stavebnictví, nekovové materiály pro výrobu zdí a podlah, materiály pro opravu a údržbu střeš a okapových žlabů a rour.

(511) 1, 17, 19

(210) O 51348

(111) **164345**
(220) 11.10.1979
(151) 27.3.1980
(180) 11.10.2009**STADOL**(730) **Bristol-Myers Squibb Company, společnost organizovaná a existující podle zákona státu Delaware**, 345 Park Avenue, New York, Spojené státy americké, New York
(740) Dr.Petr Kalenský, Společná advokátní kancelář Vše-
tečka Zelený Švorčík Kalenský, Hálkova 2, Praha 2
(510) (5) analgetika.
(511) 5
(210) O 51333(111) **164749**
(220) 22.9.1979
(151) 22.9.1979
(180) 22.9.2009**BURGER KING**(730) **BURGER KING CORPORATION, společnost zřízená podle zákonů státu Florida**, 7360 North Kendall Drive, Miami, Spojené státy americké, Florida
(740) JUDr. Rott Vladimír, Rott, Růžička a Guttman, patentová, známková a právní kancelář, Nad Štolou 12, Praha 7
(510) Služby restaurační, poskytování rychlého občerstvení jako je maso, ryby, mléko a mlékařenské výrobky, naložená zelenina, káva, čaj, kakao, cukr, chléb, pečivo, zmrzlina, pivo, sirupy, minerální vody a jiné nealkoholické nápoje.
(511) 29, 30, 32, 42
(210) O 51315(111) **164776**
(220) 6.11.1979
(151) 11.5.1981
(180) 6.11.2009
(540)**CASIO**(730) **Casio Keisanki Kabushiki Kaisha (Casio Computer Co., Ltd.)**, 6-2, Hon-machi 1-chome, Shibuya-ku, Tokyo, Japonsko
(740) JUDr. Ing. Hořejš Milan, Čermák, Hořejš, Vrba - advokátní a patentová kancelář, Národní 32, Praha 1
(510) (9) elektrické stroje, přístroje a nářadí, telekomunikační stroje, přístroje a nářadí, stroje, přístroje a nářadí používající elektroniky (s výjimkou těch, které patří mezi stroje, přístroje a nářadí pro lékařské ošetřování), elektrické materiály.
(511) 9
(210) O 51390(111) **164777**
(220) 6.11.1979
(151) 11.5.1981
(180) 6.11.2009
(540)**CASIO**(730) **Casio Keisanki Kabushiki Kaisha (Casio Computer Co., Ltd.)**, 6-2, Hon-machi 1-chome, Shibuya-ku, Tokyo, Japonsko
(740) JUDr. Ing. Hořejš Milan, Čermák, Hořejš, Vrba - advokátní a patentová kancelář, Národní 32, Praha 1
(510) Průmyslové stroje, přístroje a nářadí, elektrické stroje, přístroje a nářadí (s výjimkou motorů), větrné mlýny a hydraulické stroje, přístroje a nářadí, obchodní stroje, přístroje a nářadí (kromě těch, které patří mezi stroje, přístroje a nářadí používající elektroniky), ostatní stroje, přístroje a nářadí (kromě těch, které jsou zařazeny do jiných tříd), jejich části a příslušenství, strojní části.
(511) 7, 9
(210) O 51674(111) **164778**
(220) 6.11.1979
(151) 11.5.1981
(180) 6.11.2009
(540)**CASIO**(730) **Casio Keisanki Kabushiki Kaisha (Casio Computer Co., Ltd.)**, 6-2, Hon-machi 1-chome, Shibuya-ku, Tokyo, Japonsko
(740) JUDr. Ing. Hořejš Milan, Čermák, Hořejš, Vrba - advokátní a patentová kancelář, Národní 32, Praha 1
(510) Nábytek, fitinky kovové a nekovové, rohože, bytové ozdoby (kromě kreseb, obrazů a soch), venkovní ozdoby (s výjimkou těch, které jsou zařazeny do jiných tříd), pamětní poháry, rituální potřeby, spadající do tř.20.
(511) 6, 17, 20, 21, 27
(210) O 51675(111) **164779**
(220) 6.11.1979
(151) 11.5.1981
(180) 6.11.2009
(540)**CASIO**(730) **Casio Keisanki Kabushiki Kaisha (Casio Computer Co., Ltd.)**, 6-2, Hon-machi 1-chome, Shibuya-ku, Tokyo, Japonsko
(740) JUDr. Ing. Hořejš Milan, Čermák, Hořejš, Vrba - advokátní a patentová kancelář, Národní 32, Praha 1
(510) (34) tabák, potřeby pro kuřáky, zápalky.
(511) 34
(210) O 51676(111) **164780**
(220) 6.11.1979
(151) 11.5.1981
(180) 6.11.2009
(540)**CASIO**(730) **Casio Keisanki Kabushiki Kaisha (Casio Computer Co., Ltd.)**, 6-2, Hon-machi 1-chome, Shibuya-ku, Tokyo, Japonsko
(740) JUDr. Ing. Hořejš Milan, Čermák, Hořejš, Vrba - advokátní a patentová kancelář, Národní 32, Praha 1
(510) Hodiny, brýle, jejich součásti a příslušenství.

(511) 9, 14
(210) O 51677

(111) **164781**
(220) 6.11.1979
(151) 11.5.1981
(180) 6.11.2009
(540)

CASIO

- (730) **Casio Keisanki Kabushiki Kaisha (Casio Computer Co., Ltd.)**, 6-2, Hon-machi 1-chome, Shibuya-ku, Tokyo, Japonsko
- (740) JUDr. Ing. Hořejš Milan, Čermák, Hořejš, Vrba - advokátní a patentová kancelář, Národní 32, Praha 1
- (510) stroje, přístroje a nástroje pro lékařské ošetřování, jejich součásti a příslušenství a všechny ostatní výrobky zařazené do této třídy.
- (511) 10
(210) O 51678

(111) **164782**
(220) 6.11.1979
(151) 11.5.1981
(180) 6.11.2009
(540)

CASIO

- (730) **Casio Keisanki Kabushiki Kaisha (Casio Computer Co., Ltd.)**, 6-2, Hon-machi 1-chome, Shibuya-ku, Tokyo, Japonsko
- (740) JUDr. Ing. Hořejš Milan, Čermák, Hořejš, Vrba - advokátní a patentová kancelář, Národní 32, Praha 1
- (510) Hračky, panenky, hry, sportovní potřeby, rybářské potřeby, hudební nástroje, pomocné prostředky pro přehrávání, fonografy (kromě elektrických gramofonů), fonografové desky, součásti a příslušenství.
- (511) 15, 28
(210) O 51960

(111) **164810**
(220) 22.10.1980
(151) 9.6.1981
(180) 22.10.2010
(540)

POSILOK

- (730) **SHIONOGI EUROPE B.V.**, Emmamplein 5, Amsterdam, Holandsko
- (740) JUDr. Rott Vladimír, Rott, Růžička a Guttmann, patentová, známková a právní kancelář, Nad Štolou 12, Praha 7
- (510) (5) prázdná želatinová pouzdra pro farmaceutické účely.
- (511) 5
(210) O 51942

(111) **164848**
(220) 27.6.1979
(151) 9.7.1981
(180) 13.12.2009
(540)



(730) **Boliden Contech AB**, Stockholm, Švédsko

- (740) JUDr. Čermák Karel, Čermák, Hořejš, Vrba - advokátní a patentová kancelář, Národní 32, Praha 1
- (510) Barvy, laky, fermeže, antikorozivní a impregnační přípravky, barvířské přípravky, barviva, mořidla, přírodní pryskyřice, kovové folie a kovy v prášku pro účely malířské a dekorátérské, výrobky zvěrolékařské, desinfekční prostředky, prostředky pro hubení rostlinných a živočišných škůdců.
- (511) 1, 2, 5, 6
(210) O 51437

(111) **164915**
(220) 18.5.1979
(151) 14.9.1981
(180) 18.5.2009
(540)

KARDEX

- (730) **Sistemco N.V.**, Curacao, Holandské Antily
- (740) JUDr. Pavel Zelený, advokát, Společná advokátní kancelář Vsetečka, Zelený, Švorčík, Kalenský a partneři, Hálkova 2, Praha 2
- (510) Nedobytné pokladny, kovové skříně a krabice, kovové registratury, kovové výrobky pro kancelářské účely, značky, štítky, zámky, klíče, bezpečnostní zařízení, kroužky na klíče, upevňovací zařízení, součástky a příslušenství uvedených výrobků, elektronické přístroje a nástroje, záchranné přístroje, stroje na pořizování fotokopií, počítače, kalkulačky, přístroje a nástroje pro záznam a reprodukci zvuku, kazety, pásky a nahraný materiál, přístroje a nástroje pro práci s mikrofilmy, displejové jednotky, přístroje a nástroje k měření a ke kontrolním účelům, bezpečnostní přístroje zahrnuté do třídy 9, učební přístroje, mikroprocesory, přístroje a nástroje pro fotografování, součástky a příslušenství uvedených výrobků, papírnické zboží, papír a výrobky z papíru, lepenka a výrobky z lepenky, tiskoviny, knihy, periodika, učební potřeby, materiál pro záznamy, indexy, systémy pro vedení a evidenci spisů, psací potřeby, lepicí materiály, kancelářské potřeby, kancelářské stroje, pásky do psacích strojů, karbonový papír, psací stroje, obtisky, součásti a příslušenství uvedených výrobků, nábytek, skříně, skříňky, poličky, stojany, kontejnery zařazené do třídy 20, kontrolní pulty, zásobníky na třídění papírů, přihrádky na papír, nosiče a koše pro skládání spisů a pod., systémy pro vedení a evidenci spisů náležejících do tř.20, součásti a příslušenství uvedených výrobků.
- (511) 6, 9, 16, 20
(210) O 51150

(111) **165111**
(220) 8.5.1980
(151) 11.6.1982
(180) 8.5.2010
(540)

DEVON

- (730) **FABRIQUES DE TABAC REUNIES S.A.**, Neuchatel, Švýcarsko
- (740) JUDr. Ing. Hořejš Milan, Čermák, Hořejš, Vrba - advokátní a patentová kancelář, Národní 32, Praha 1
- (510) (34) tabák a cigarety.
- (511) 34
(210) O 51661

(111) **167333**
(220) 29.11.1988
(151) 26.7.1989
(180) 29.11.2008

- (540) **SYVA**
 (730) **Syva Company, spol. zřízená podle zákonů státu Delaware**, Palo Alto, Spojené státy americké, California
 (740) JUDr. Ing. Hořejš Milan, Čermák, Hořejš, Vrba - advokátní a patentová kancelář, Národní 32, Praha 1
 (510) (1) diagnostické reagentie pro vědecké účely; (10) lékařské nástroje a přístroje k použití při diagnose in vitro.
 (511) 1, 10
 (210) O 55978

- (111) **167405**
 (220) 17.4.1989
 (151) 4.10.1989
 (180) 17.4.2009
 (540) **PERLETTA**
 (730) **The Coca - Cola Company, společnost zřízená podle zákonů státu Delaware**, 310 North Avenue, N.W., Atlanta, Spojené státy americké, Georgia
 (740) JUDr. Frischmann Petr, Zeiner Golan Nir & Partners, Maiselova 15, Praha 1
 (510) (32) nealkoholické nápoje a přípravky pro jejich výrobu.
 (511) 32
 (210) O 56235

- (111) **167451**
 (220) 4.7.1989
 (151) 21.11.1989
 (180) 4.7.2009
 (540) **DALTOLAC**
 (730) **Imperial Chemical Industries PLC**, Londýn, Velká Británie
 (740) JUDr. Traplová Jarmila, Advokátní a patentová kancelář Traplová, Hakr, Kubát, Přístavní 24, Praha 7
 (510) (1) chemické přípravky používané v průmyslu.
 (511) 1
 (210) O 56399

- (111) **167452**
 (220) 13.3.1989
 (151) 20.11.1989
 (180) 13.3.2009
 (540)

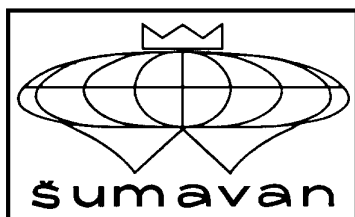

- (730) **ŠUMAVAN TEXTIL s.r.o.**, Růckerova 340, Vimperk, Česká republika
 (740) Ing. Vlasta Sedláčková, Patentová, známková, grafická kancelář, Ke Kateřinkám 1393, Praha 4
 (510) (25) prádlo, košile, pyžama, trenýrky.
 (511) 25
 (210) O 56168

- (111) **167456**
 (220) 31.5.1989
 (151) 20.11.1989
 (180) 31.5.2009

- (540) **SEMPREX**
 (730) **The Wellcome Foundation Limited**, Londýn, Velká Británie
 (740) JUDr. Rott Vladimír, Rott, Růžička a Guttman, patentová, známková a právní kancelář, Nad Štolou 12, Praha 7
 (510) (5) farmaceutické přípravky a látky.
 (511) 5
 (210) O 56320

- (111) **167463**
 (220) 21.4.1989
 (151) 27.11.1989
 (180) 21.4.2009

- (540) **SINISALO**
 (730) **Sinisalo Sport Oy**, Puolanka, Finsko
 (740) JUDr. Čermák Karel, Čermák, Hořejš, Vrba - advokátní a patentová kancelář, Národní 32, Praha 1
 (510) (25) oděvy pro motokros a jiné sportovní závody, zejména kalhoty, vesty, bundy, ochranné oděvní součásti, jako rukavice, výztuže, ramenní vycpávky, suspensory, chrániče hrudníku a kloubů, loketní vycpávky, chrániče úst, kolen a holení; oděvy pro závody motocyklů enduro, košile a kalhoty, vše pro použití při motokrosu, závodech enduro a jiných sportovních podnicích.
 (511) 25
 (210) O 56242

- (111) **167490**
 (220) 15.6.1989
 (151) 15.12.1989
 (180) 15.6.2009
 (540) **SPHERON**
 (730) **LACHEMA, akciová společnost**, Karásek 1, Brno, Česká republika
 (740) Patentservis Praha a.s., Jívenská 1273/1, Praha 4
 (510) (1) gely pro permeační chromatografii.
 (511) 1
 (210) O 56363

- (111) **167514**
 (220) 18.4.1989
 (151) 15.1.1990
 (180) 18.4.2009
 (540)

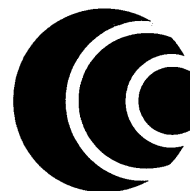

METROSTAV

- (730) **METROSTAV, akciová společnost**, Praha, Česká republika
 (740) Ing. Reichel Pavel, Lopatecká 14, Praha 4
 (510) Speciální prefabrikáty a stavební dílce pro podzemní stavby a další drobné dílce, polotovary pro stavby jako například betonová směs, systémové bednění, soustavy armatur a podobně, výrobky přidružené stavební výroby pro instalatérské práce, například zdravotní instalace, elektrikářské práce, například silnoproudé a slaboproudé rozvody, topenářské a další práce, například instalace kotelen, vnitřní a vnější rozvody ústředního topení, tepelné a vodotěsné izolace, transportní beton, ocelová konstrukce, speciální stroje a zařízení pro hornické technologie,

speciální zakládání, injektáže, hloubení a podobně, stavby v oboru inženýrského stavitelství jako vozovky, technické sítě, trasové stavby a podobně, podzemní stavby, například tunely, štoly, jámy, výstavby přeložek inženýrských sítí, vestibulů, zpevněných ploch, rekonstrukce stavebních objektů nebo jejich částí.

- (511) 6, 7, 9, 11, 17, 19, 37
(210) O 56237

- (111) **167515**
(220) 18.4.1989
(151) 15.1.1990
(180) 18.4.2009
(540)

METROSTAV

- (730) **METROSTAV, akciová společnost**, Praha, Česká republika
(740) Ing. Reichel Pavel, Lopatecká 14, Praha 4
(510) Speciální prefabrikáty a stavební dílce pro podzemní stavby a další drobné dílce, polotovary pro stavby jako například betonová směs, systémové bednění, soustavy armatur a podobně, výrobky přidružené stavební výroby pro instalatérské práce, například zdravotní instalace, elektrikářské práce, například silnoproudé a slaboproudé rozvody, topenářské a další práce, například instalace kotelen, vnitřní a vnější rozvody ústředního topení, tepelné a vodotěsné izolace, transportní beton, ocelová konstrukce, speciální stroje a zařízení pro hornické technologie, speciální zakládání, injektáže, hloubení a podobně, stavby v oboru inženýrského stavitelství jako vozovky, technické sítě, trasové stavby a podobně, podzemní stavby, například tunely, štoly, jámy, výstavba přeložek inženýrských sítí, vestibulů, zpevněných ploch, rekonstrukce stavebních objektů nebo jejich částí.
(511) 6, 7, 9, 11, 17, 19, 37
(210) O 56238

- (111) **167561**
(220) 29.8.1989
(151) 15.1.1990
(180) 29.8.2009
(540)

NICARB

- (730) **MERIAL LLC, společnost zřízená podle zákonů státu Delaware**, 2100 Ronson Road, Iselin, Spojené státy americké, New Jersey
(740) JUDr. Švorčík Otakar, Společná advokátní kancelář Všeťečka a partneři, Hálkova 2, Praha 2
(510) (5) výrobky farmaceutické, zvěrolékařské a zdravotnické, výrobky dietetické pro děti a nemocné, náplasti, obvazový materiál, hmoty určené k plombování zubů a na otisky zubů, dezinfekční prostředky, prostředky k hubení rostlinných a živočišných škůdců, fungicidy, herbicidy.
(511) 5
(210) O 56492

- (111) **167562**
(220) 30.8.1989
(151) 5.2.1990
(180) 30.8.2009
(730) **TIME WARNER ENTERTAINMENT COMPANY, L.P.**, 75 Rockefeller Plaza, New York, Spojené státy americké, New York

(540)



BUGS BUNNY

- (740) JUDr. Ing. Hořejš Milan, Čermák, Hořejš, Vrba - advokátní a patentová kancelář, Národní 32, Praha 1
(510) Mýdla, parfumerie, esenciální oleje, kosmetika, vlasové lotiony, prostředky na čištění zubů, čisticí a bělicí přípravky; hrané filmy a televizní filmy zahrnující činnost živých bytostí nebo animované kreslené filmy; předem nahrané záznamy, zejména nahrané desky a nahrané audio - a audio-video-pásky, kazety a disky; filmové klipy včetně kazet používané pro ruční čtecí přístroje nebo projektory; video-hry; audio-pásky a video-pásky pro playback a záznamová zařízení, radia; vozidla včetně jízdních kol a tříkolek a jejich součástí; šperky, drahé kameny; hodinářské a chronometrické nástroje, drahé kovy a jejich slitiny; odznaky do klop; hodiny a hodinky; tiskoviny, noviny a periodika, humoristické knihy, knihy; papírenské výrobky včetně kancelářských potřeb, bloky a jiný materiál na psaní; tužky, popisovače a barevné tužky; křídly a křídlové tužky; obtisky a tepelné obtisky; postery a fotografie; instrukční a výukový materiál; papírové zboží; dekorativní zboží; kůže a imitace kůže a zboží vyrobené z těchto materiálů; pásy; cestovní kabely; deštníky, slunečníky a vycházkové hole; keramické a hliněné zboží, zejména džbánky, mísy a další nádobí; keramické a porcelánové sošky; drobné zboží pro domácnost a osobní módní doplňky; oblečení včetně sportovních obleků pro muže, ženy a děti; klobouky, šátky, pásky a další doplňky oblečení zahrnuté ve třídě; noční prádlo; boty, střípky a domácí obuv; plavky; spodní prádlo a luxusní dámské prádlo; stávkové zboží; hračky, panenky, hry a další věci na hraní; figuríny z plastů, dřeva, gumy, porcelánu nebo jiného materiálu; hračky-vozidla a nákladní vozy, hračky-střelné zbraně, hračky-klobouky; elektrické přístroje pro zábavu s video displejem nebo bez něj a hry za pomoci počítače; vybavení a přístroje pro rekreaci; vycpané plyšové panenky a figurky z látky, kožešiny a dalších materiálů; káva, čaj, kakao a další nápoje a suroviny včetně zmrzliny, zákusků a cukroví; piva, minerální vody a sodovky a další nealkoholické nápoje; ovocné šťávy, sirupy; výchovné a zábavné služby.
(511) 3, 9, 12, 14, 16, 18, 20, 21, 25, 28, 30, 32, 41
(210) O 56498

- (111) **167563**
(220) 30.8.1989
(151) 5.2.1990
(180) 30.8.2009
(730) **TIME WARNER ENTERTAINMENT COMPANY, L.P.**, 75 Rockefeller Plaza, New York, Spojené státy americké, New York
(740) JUDr. Ing. Hořejš Milan, Čermák, Hořejš, Vrba - advokátní a patentová kancelář, Národní 32, Praha 1

(540)

**SYLVESTER**

(510) Mýdla, parfumerie, esenciální oleje, kosmetika, vlasové lotiony, prostředky na čištění zubů, čisticí a bělicí přípravky; hrané filmy a televizní filmy zahrnující činnost živých bytostí nebo animované kreslené filmy; předem nahrané záznamy, zejména nahrané desky a nahrané audio - a audio-video-pásky, kazety a disky; filmové klipy včetně kazet používané pro ruční čtecí přístroje nebo projektoři; video-hry; audio-pásky a video-pásky pro playback a záznamová zařízení, radia; vozidla včetně jízdních kol a tříkolek a jejich součástí; šperky, drahé kameny; hodinářské a chronometrické nástroje, drahé kovy a jejich slitiny; odznaky do klop; hodiny a hodinky; tiskoviny, noviny a periodika, humoristické knihy, knihy; papírenské výrobky včetně kancelářských potřeb, bloky a jiný materiál na psaní; tužky, popisovače a barevné tužky; křídla a křídlové tužky; obtisky a tepelné obtisky; postery a fotografie; instrukční a výukový materiál; papírové zboží; dekorační zboží; kůže a imitace kůže a zboží vyrobené z těchto materiálů; pásy; cestovní kabely; deštníky, slunečníky a vycházkové hole; keramické a hliněné zboží, zejména džbánky, misky a další nádoby; keramické a porcelánové sošky; drobné zboží pro domácnost a osobní módní doplňky; oblečení včetně sportovních obleků pro muže, ženy a děti; klobouky, šátky, pásky a další doplňky oblečení zahrnuté ve třídě; noční prádlo; boty, střevíce a domácí obuv; plavky; spodní prádlo a luxusní dámské prádlo; stávkové zboží; hračky, panenky, hry a další věci na hraní; figuriny z plastů, dřeva, gumy, porcelánu nebo jiného materiálu; hračky-vozidla a nákladní vozy, hračky-střelné zbraně, hračky-klobouky; elektrické přístroje pro zábavu s video displejem nebo bez něj a hry za pomoci počítače; vybavení a přístroje pro rekreaci; vycpané plyšové panenky a figurky z látky, kožešiny a dalších materiálů; káva, čaj, kakao a další nápoje a suroviny včetně zmrzliny, zákusků a cukroví; piva, minerální vody a sodovky a další nealkoholické nápoje; ovocné šťávy, syrupy; výchovné a zábavné služby.

(511) 3, 9, 12, 14, 16, 18, 20, 21, 25, 28, 30, 32, 41

(210) O 56501

(111) **167564**

(220) 30.8.1989

(151) 8.2.1990

(180) 30.8.2009

(730) **TIME WARNER ENTERTAINMENT COMPANY, L.P.**, 75 Rockefeller Plaza, New York, Spojené státy americké, New York

(740) JUDr. Ing. Hořejš Milan, Čermák, Hořejš, Vrba - advokátní a patentová kancelář, Národní 32, Praha 1

(540)

**ROAD RUNNER**

(510) Mýdla, parfumerie, esenciální oleje, kosmetika, vlasové lotiony, prostředky na čištění zubů, čisticí a bělicí přípravky; hrané filmy a televizní filmy zahrnující činnost živých bytostí nebo animované kreslené filmy; předem nahrané záznamy, zejména nahrané desky a nahrané audio - a audio-video-pásky, kazety a disky; filmové klipy včetně kazet používané pro ruční čtecí přístroje nebo projektoři; video-hry; audio-pásky a video-pásky pro playback a záznamová zařízení, radia; vozidla včetně jízdních kol a tříkolek a jejich součástí; šperky, drahé kameny; hodinářské a chronometrické nástroje, drahé kovy a jejich slitiny; odznaky do klop; hodiny a hodinky; tiskoviny, noviny a periodika, humoristické knihy, knihy; papírenské výrobky včetně kancelářských potřeb, bloky a jiný materiál na psaní; tužky, popisovače a barevné tužky; křídla a křídlové tužky; obtisky a tepelné obtisky; postery a fotografie; instrukční a výukový materiál; papírové zboží; dekorační zboží; kůže a imitace kůže a zboží vyrobené z těchto materiálů; pásy; cestovní kabely; deštníky, slunečníky a vycházkové hole; keramické a hliněné zboží, zejména džbánky, misky a další nádoby; keramické a porcelánové sošky; drobné zboží pro domácnost a osobní módní doplňky; oblečení včetně sportovních obleků pro muže, ženy a děti; klobouky, šátky, pásky a další doplňky oblečení zahrnuté ve třídě; noční prádlo; boty, střevíce a domácí obuv; plavky; spodní prádlo a luxusní dámské prádlo; stávkové zboží; hračky, panenky, hry a další věci na hraní; figuriny z plastů, dřeva, gumy, porcelánu nebo jiného materiálu; hračky-vozidla a nákladní vozy, hračky-střelné zbraně, hračky-klobouky; elektrické přístroje pro zábavu s video displejem nebo bez něj a hry za pomoci počítače; vybavení a přístroje pro rekreaci; vycpané plyšové panenky a figurky z látky, kožešiny a dalších materiálů; káva, čaj, kakao a další nápoje a suroviny včetně zmrzliny, zákusků a cukroví; piva, minerální vody a sodovky a další nealkoholické nápoje; ovocné šťávy, syrupy; výchovné a zábavné služby.

(511) 3, 9, 12, 14, 16, 18, 20, 21, 25, 28, 30, 32, 41

(210) O 56502

(111) **167565**

(220) 30.8.1989

(151) 5.2.1990

(180) 30.8.2009

(730) **TIME WARNER ENTERTAINMENT COMPANY, L.P.**, 75 Rockefeller Plaza, New York, Spojené státy americké, New York

(740) JUDr. Ing. Hořejš Milan, Čermák, Hořejš, Vrba - advokátní a patentová kancelář, Národní 32, Praha 1

(540)

**ELMER FUDD**

(510) Mýdla, parfumerie, esenciální oleje, kosmetika, vlasové lotiony, prostředky na čištění zubů, čistící a bělicí přípravky; hrané filmy a televizní filmy zahrnující činnost živých bytostí nebo animované kreslené filmy; předem nahrané záznamy, zejména nahrané desky a nahrané audio - a audio-video-pásky, kazety a disky; filmové klipy včetně kazet používané pro ruční čtecí přístroje nebo projektoři; video-hry; audio-pásky a video-pásky pro playback a záznamová zařízení, radia; vozidla včetně jízdních kol a tříkolek a jejich součástí; šperky, drahé kameny; hodinářské a chronometrické nástroje, drahé kovy a jejich slitiny; odznaky do klopy; hodiny a hodinky; tiskoviny, noviny a periodika, humoristické knihy, knihy; papírenské výrobky včetně kancelářských potřeb, bloky a jiný materiál na psaní; tužky, popisovače a barevné tužky; křídly a křídlové tužky; obtisky a tepelné obtisky; postery a fotografie; instrukční a výukový materiál; papírové zboží; dekorativní zboží; kůže a imitace kůže a zboží vyrobené z těchto materiálů; pásky; cestovní kabely; deštníky, slunečníky a vycházkové hole; keramické a hliněné zboží, zejména džbánky, misky a další nádoby; keramické a porcelánové sošky; drobné zboží pro domácnost a osobní módní doplňky; oblečení včetně sportovních obleků pro muže, ženy a děti; klobouky, šátky, pásky a další doplňky oblečení zahrnuté ve třídě; noční prádlo; boty, střevíce a domácí obuv; plavky; spodní prádlo a luxusní dámské prádlo; stávkové zboží; hračky, panenky, hry a další věci na hraní; figuriny z plastů, dřeva, gumy, porcelánu nebo jiného materiálu; hračky-vozidla a nákladní vozy, hračky-střelné zbraně, hračky-klobouky; elektrické přístroje pro zábavu s video displejem nebo bez něj a hry za pomoci počítače; vybavení a přístroje pro rekreaci; vycpané plyšové panenky a figurky z látky, kožešiny a dalších materiálů; káva, čaj, kakao a další nápoje a suroviny včetně zmrzliny, zákusků a cukroví; piva, minerální vody a sodovky a další nealkoholické nápoje; ovocné šťávy, syrupy; výchovné a zábavné služby.

(511) 3, 9, 12, 14, 16, 18, 20, 21, 25, 28, 30, 32, 41

(210) O 56503

(111) **167566**

(220) 30.8.1989

(151) 6.2.1990

(180) 30.8.2009

(730) **TIME WARNER ENTERTAINMENT COMPANY, L.P.**, 75 Rockefeller Plaza, New York, Spojené státy americké, New York

(740) JUDr. Ing. Hořejš Milan, Čermák, Hořejš, Vrba - advokátní a patentová kancelář, Národní 32, Praha 1

(540)

**WILE E. COYOTE**

(510) Mýdla, parfumerie, esenciální oleje, kosmetika, vlasové lotiony, prostředky na čištění zubů, čistící a bělicí přípravky; hrané filmy a televizní filmy zahrnující činnost živých bytostí nebo animované kreslené filmy; předem nahrané záznamy, zejména nahrané desky a nahrané audio - a audio-video-pásky, kazety a disky; filmové klipy včetně kazet používané pro ruční čtecí přístroje nebo projektoři; video-hry; audio-pásky a video-pásky pro playback a záznamová zařízení, radia; vozidla včetně jízdních kol a tříkolek a jejich součástí; šperky, drahé kameny; hodinářské a chronometrické nástroje, drahé kovy a jejich slitiny; odznaky do klopy; hodiny a hodinky; tiskoviny, noviny a periodika, humoristické knihy, knihy; papírenské výrobky včetně kancelářských potřeb, bloky a jiný materiál na psaní; tužky, popisovače a barevné tužky; křídly a křídlové tužky; obtisky a tepelné obtisky; postery a fotografie; instrukční a výukový materiál; papírové zboží; dekorativní zboží; kůže a imitace kůže a zboží vyrobené z těchto materiálů; pásky; cestovní kabely; deštníky, slunečníky a vycházkové hole; keramické a hliněné zboží, zejména džbánky, misky a další nádoby; keramické a porcelánové sošky; drobné zboží pro domácnost a osobní módní doplňky; oblečení včetně sportovních obleků pro muže, ženy a děti; klobouky, šátky, pásky a další doplňky oblečení zahrnuté ve třídě; noční prádlo; boty, střevíce a domácí obuv; plavky; spodní prádlo a luxusní dámské prádlo; stávkové zboží; hračky, panenky, hry a další věci na hraní; figuriny z plastů, dřeva, gumy, porcelánu nebo jiného materiálu; hračky-vozidla a nákladní vozy, hračky-střelné zbraně, hračky-klobouky; elektrické přístroje pro zábavu s video displejem nebo bez něj a hry za pomoci počítače; vybavení a přístroje pro rekreaci; vycpané plyšové panenky a figurky z látky, kožešiny a dalších materiálů; káva, čaj, kakao a další nápoje a suroviny včetně zmrzliny, zákusků a cukroví; piva, minerální vody a sodovky a další nealkoholické nápoje; ovocné šťávy, syrupy; výchovné a zábavné služby.

(511) 3, 9, 12, 14, 16, 18, 20, 21, 25, 28, 30, 32, 41

(210) O 56508

(111) **167567**

(220) 30.8.1989

(151) 6.2.1990

(180) 30.8.2009

(730) **TIME WARNER ENTERTAINMENT COMPANY, L.P.**, 75 Rockefeller Plaza, New York, Spojené státy americké, New York

(740) JUDr. Ing. Hořejš Milan, Čermák, Hořejš, Vrba - advokátní a patentová kancelář, Národní 32, Praha 1

(540)

**PORKY PIG**

(510) Mýdla, parfumerie, esenciální oleje, kosmetika, vlasové lotiony, prostředky na čištění zubů, čisticí a bělicí přípravky; hrané filmy a televizní filmy zahrnující činnost živých bytostí nebo animované kreslené filmy; předem nahrané záznamy, zejména nahrané desky a nahrané audio - a audio-video-pásy, kazety a disky; filmové klipy včetně kazet používané pro ruční čtecí přístroje nebo projektory; video-hry; audio-pásy a video-pásy pro playback a záznamová zařízení, radia; vozidla včetně jízdních kol a tříkolek a jejich součástí; šperky, drahé kameny; hodinářské a chronometrické nástroje, drahé kovy a jejich slitiny; odznaky do klopky; hodiny a hodinky; tiskoviny, noviny a periodika, humoristické knihy, knihy; papírenské výrobky včetně kancelářských potřeb, bloky a jiný materiál na psaní; tužky, popisovače a barevné tužky; křídly a křídlové tužky; obtisky a tepelné obtisky; postery a fotografie; instrukční a výukový materiál; papírové zboží; dekorační zboží; kůže a imitace kůže a zboží vyrobené z těchto materiálů; pásy; cestovní kabely; deštníky, slunečníky a vycházkové hole; keramické a hliněné zboží, zejména džbánky, mísy a další nádoby; keramické a porcelánové sošky; drobné zboží pro domácnost a osobní módní doplňky; oblečení včetně sportovních obleků pro muže, ženy a děti; klobouky, šátky, pásy a další doplňky oblečení zahrnuté ve třídě; noční prádlo; boty, stěevíce a domácí obuv; plavky; spodní prádlo a luxusní dámské prádlo; stávkové zboží; hračky, panenky, hry a další věci na hraní; figuriny z plastů, dřeva, gumy, porcelánu nebo jiného materiálu; hračky-vozidla a nákladní vozy, hračky-střelné zbraně, hračky-klobouky; elektrické přístroje pro zábavu s video displejem nebo bez něj a hry za pomoci počítače; vybavení a přístroje pro rekreaci; vycpané plyšové panenky a figurky z látky, kožešiny a dalších materiálů; káva, čaj, kakao a další nápoje a suroviny včetně zmrzliny, zákusků a cukroví; piva, minerální vody a sodovky a další nealkoholické nápoje; ovocné šťávy, sirupy; výchovné a zábavné služby.

(511) 3, 9, 12, 14, 16, 18, 20, 21, 25, 28, 30, 32, 41

(210) O 56509

(111) **167610**

(220) 30.8.1989

(151) 13.3.1990

(180) 30.8.2009

(730) **TIME WARNER ENTERTAINMENT COMPANY, L.P.**, 75 Rockefeller Plaza, New York, Spojené státy americké, New York

(740) JUDr. Ing. Hořejš Milan, Čermák, Hořejš, Vrba - advokátní a patentová kancelář, Národní 32, Praha 1

(540)

**DAFFY DUCK**

(510) Mýdla, parfumerie, esenciální oleje, kosmetika, vlasové lotiony, prostředky na čištění zubů, čisticí a bělicí přípravky; hrané filmy a televizní filmy zahrnující činnost živých bytostí nebo animované kreslené filmy; předem nahrané záznamy, zejména nahrané desky a nahrané audio - a audio-video-pásy, kazety a disky; filmové klipy včetně kazet používané pro ruční čtecí přístroje nebo projekторы; video-hry; audio-pásy a video-pásy pro playback a záznamová zařízení, radia; vozidla včetně jízdních kol a tříkolek a jejich součástí; šperky, drahé kameny; hodinářské a chronometrické nástroje, drahé kovy a jejich slitiny; odznaky do klopky; hodiny a hodinky; tiskoviny, noviny a periodika, humoristické knihy, knihy; papírenské výrobky včetně kancelářských potřeb, bloky a jiný materiál na psaní; tužky, popisovače a barevné tužky; křídly a křídlové tužky; obtisky a tepelné obtisky; postery a fotografie; instrukční a výukový materiál; papírové zboží; dekorační zboží; kůže a imitace kůže a zboží vyrobené z těchto materiálů; pásy; cestovní kabely; deštníky, slunečníky a vycházkové hole; keramické a hliněné zboží, zejména džbánky, mísy a další nádoby; keramické a porcelánové sošky; drobné zboží pro domácnost a osobní módní doplňky; oblečení včetně sportovních obleků pro muže, ženy a děti; klobouky, šátky, pásy a další doplňky oblečení zahrnuté ve třídě; noční prádlo; boty, stěevíce a domácí obuv; plavky; spodní prádlo a luxusní dámské prádlo; stávkové zboží; hračky, panenky, hry a další věci na hraní; figuriny z plastů, dřeva, gumy, porcelánu nebo jiného materiálu; hračky-vozidla a nákladní vozy, hračky-střelné zbraně, hračky-klobouky; elektrické přístroje pro zábavu s video displejem nebo bez něj a hry za pomoci počítače; vybavení a přístroje pro rekreaci; vycpané plyšové panenky a figurky z látky, kožešiny a dalších materiálů; káva, čaj, kakao a další nápoje a suroviny včetně zmrzliny, zákusků a cukroví; piva, minerální vody a sodovky a další nealkoholické nápoje; ovocné šťávy, sirupy; výchovné a zábavné služby.

(511) 3, 9, 12, 14, 16, 18, 21, 25, 28, 30, 32, 41

(210) O 56499

(111) **167611**

(220) 30.8.1989

(151) 13.3.1990

(180) 30.8.2009

(730) **TIME WARNER ENTERTAINMENT COMPANY, L.P.**, 75 Rockefeller Plaza, New York, Spojené státy americké, New York

(740) JUDr. Ing. Hořejš Milan, Čermák, Hořejš, Vrba - advokátní a patentová kancelář, Národní 32, Praha 1

(540)

**SPEEDY GONZALES**

(510) Mýdla, parfumerie, esenciální oleje, kosmetika, vlasové lotiony, prostředky na čištění zubů, čistící a bělicí přípravky; hrané filmy a televizní filmy zahrnující činnost živých bytostí nebo animované kreslené filmy; předem nahrané záznamy, zejména nahrané desky a nahrané audio - a audio-video-pásky, kazety a disky; filmové klipy včetně kazet používané pro ruční čtecí přístroje nebo projektoři; video-hry; audio-pásky a video-pásky pro playback a záznamová zařízení, radia; vozidla včetně jízdních kol a tříkolek a jejich součástí; šperky, drahé kameny; hodinářské a chronometrické nástroje, drahé kovy a jejich slitiny; odznaky do klopky; hodiny a hodinky; tiskoviny, noviny a periodika, humoristické knihy, knihy; papírenské výrobky včetně kancelářských potřeb, bloky a jiný materiál na psaní; tužky, popisovače a barevné tužky; křídla a křídlové tužky; obtisky a tepelné obtisky; postery a fotografie; instrukční a výukový materiál; papírové zboží; dekorační zboží; kůže a imitace kůže a zboží vyrobené z těchto materiálů; pásy; cestovní kabely; deštníky, slunečníky a vycházkové hole; keramické a hliněné zboží, zejména džbánky, misky a další nádobí; keramické a porcelánové sošky; drobné zboží pro domácnost a osobní módní doplňky; oblečení včetně sportovních obleků pro muže, ženy a děti; klobouky, šátky, pásky a další doplňky oblečení zahrnuté ve třídě; noční prádlo; boty, střevice a domácí obuv; plavky; spodní prádlo a luxusní dámské prádlo; stávkové zboží; hračky, panenky, hry a další věci na hraní; figuriny z plastů, dřeva, gumy, porcelánu nebo jiného materiálu; hračky-vozidla a nákladní vozy, hračky-střelné zbraně, hračky-klobouky; elektrické přístroje pro zábavu s video displejem nebo bez něj a hry za pomoci počítače; vybavení a přístroje pro rekreaci; vycpané plyšové panenky a figurky z látky, kožešiny a dalších materiálů; káva, čaj, kakao a další nápoje a suroviny včetně zmrzliny, zákusků a cukroví; piva, minerální vody a sodovky a další nealkoholické nápoje; ovocné šťávy, syrupy; výchovné a zábavné služby.

(511) 3, 9, 12, 14, 16, 18, 21, 25, 28, 30, 32, 41

(210) O 56500

(111) **167612**

(220) 30.8.1989

(151) 13.3.1990

(180) 30.8.2009

(730) **TIME WARNER ENTERTAINMENT COMPANY, L.P.**, 75 Rockefeller Plaza, New York, Spojené státy americké, New York

(740) JUDr. Ing. Hořejš Milan, Čermák, Hořejš, Vrba - advokátní a patentová kancelář, Národní 32, Praha 1

(540)

**TASMANIAN DEVIL**

(510) Mýdla, parfumerie, esenciální oleje, kosmetika, vlasové lotiony, prostředky na čištění zubů, čistící a bělicí přípravky; hrané filmy a televizní filmy zahrnující činnost živých bytostí nebo animované kreslené filmy; předem nahrané záznamy, zejména nahrané desky a nahrané audio - a audio-video-pásky, kazety a disky; filmové klipy včetně kazet používané pro ruční čtecí přístroje nebo projektoři; video-hry; audio-pásky a video-pásky pro playback a záznamová zařízení, radia; vozidla včetně jízdních kol a tříkolek a jejich součástí; šperky, drahé kameny; hodinářské a chronometrické nástroje, drahé kovy a jejich slitiny; odznaky do klopky; hodiny a hodinky; tiskoviny, noviny a periodika, humoristické knihy, knihy; papírenské výrobky včetně kancelářských potřeb, bloky a jiný materiál na psaní; tužky, popisovače a barevné tužky; křídla a křídlové tužky; obtisky a tepelné obtisky; postery a fotografie; instrukční a výukový materiál; papírové zboží; dekorační zboží; kůže a imitace kůže a zboží vyrobené z těchto materiálů; pásy; cestovní kabely; deštníky, slunečníky a vycházkové hole; keramické a hliněné zboží, zejména džbánky, misky a další nádobí; keramické a porcelánové sošky; drobné zboží pro domácnost a osobní módní doplňky; oblečení včetně sportovních obleků pro muže, ženy a děti; klobouky, šátky, pásky a další doplňky oblečení zahrnuté ve třídě; noční prádlo; boty, střevice a domácí obuv; plavky; spodní prádlo a luxusní dámské prádlo; stávkové zboží; hračky, panenky, hry a další věci na hraní; figuriny z plastů, dřeva, gumy, porcelánu nebo jiného materiálu; hračky-vozidla a nákladní vozy, hračky-střelné zbraně, hračky-klobouky; elektrické přístroje pro zábavu s video displejem nebo bez něj a hry za pomoci počítače; vybavení a přístroje pro rekreaci; vycpané plyšové panenky a figurky z látky, kožešiny a dalších materiálů; káva, čaj, kakao a další nápoje a suroviny včetně zmrzliny, zákusků a cukroví; piva, minerální vody a sodovky a další nealkoholické nápoje; ovocné šťávy, syrupy; výchovné a zábavné služby.

(511) 3, 9, 12, 14, 16, 18, 21, 25, 28, 30, 32, 41

(210) O 56504

(111) **167613**

(220) 30.8.1989

(151) 13.3.1990

(180) 30.8.2009

(730) **TIME WARNER ENTERTAINMENT COMPANY, L.P.**, 75 Rockefeller Plaza, New York, Spojené státy americké, New York

(740) JUDr. Ing. Hořejš Milan, Čermák, Hořejš, Vrba - advokátní a patentová kancelář, Národní 32, Praha 1

(540)

**PEPE LE PEW**

- (510) Mýdla, parfumerie, esenciální oleje, kosmetika, vlasové lotiony, prostředky na čištění zubů, čistící a bělicí přípravky; hrané filmy a televizní filmy zahrnující činnost živých bytostí nebo animované kreslené filmy; předem nahrané záznamy, zejména nahrané desky a nahrané audio - a audio-video-pásky, kazety a disky; filmové klipy včetně kazet používané pro ruční čtecí přístroje nebo projektory; video-hry; audio-pásky a video-pásky pro playback a záznamová zařízení, radia; vozidla včetně jízdních kol a tříkolek a jejich součástí; šperky, drahé kameny; hodinářské a chronometrické nástroje, drahé kovy a jejich slitiny; odznaky do klopy; hodiny a hodinky; tiskoviny, noviny a periodika, humoristické knihy, knihy; papírenské výrobky včetně kancelářských potřeb, bloky a jiný materiál na psaní; tužky, popisovače a barevné tužky; křídly a křídlové tužky; obtisky a tepelné obtisky; postery a fotografie; instrukční a výukový materiál; papírové zboží; dekorační zboží; kůže a imitace kůže a zboží vyrobené z těchto materiálů; pásy; cestovní kabely; deštníky, slunečníky a vycházkové hole; keramické a hliněné zboží, zejména džbánky, mísy a další nádoby; keramické a porcelánové sošky; drobné zboží pro domácnost a osobní módní doplňky; oblečení včetně sportovních obleků pro muže, ženy a děti; klobouky, šátky, pásky a další doplňky oblečení zahrnuté ve třídě; noční prádlo; boty, stěevíce a domácí obuv; plavky; spodní prádlo a luxusní dámské prádlo; stávkové zboží; hračky, panenky, hry a další věci na hraní; figuriny z plastů, dřeva, gumy, porcelánu nebo jiného materiálu; hračky-vozidla a nákladní vozy, hračky-střelné zbraně, hračky-klobouky; elektrické přístroje pro zábavu s video displejem nebo bez něj a hry za pomoci počítače; vybavení a přístroje pro rekreaci; vycpané plyšové panenky a figurky z látky, kožešiny a dalších materiálů; káva, čaj, kakao a další nápoje a suroviny včetně zmrzliny, zákusků a cukroví; piva, minerální vody a sodovky a další nealkoholické nápoje; ovocné šťávy, sirupy; výchovné a zábavné služby.
- (511) 3, 9, 12, 14, 16, 18, 21, 25, 28, 30, 32, 41
(210) O 56505

(111) 167614

(220) 30.8.1989

(151) 13.3.1990

(180) 30.8.2009

(730) **TIME WARNER ENTERTAINMENT COMPANY, L.P.**, 75 Rockefeller Plaza, New York, Spojené státy americké, New York

(740) JUDr. Ing. Hořejš Milan, Čermák, Hořejš, Vrba - advokátní a patentová kancelář, Národní 32, Praha 1

(540)

**YOSEMITE SAM**

- (510) Mýdla, parfumerie, esenciální oleje, kosmetika, vlasové lotiony, prostředky na čištění zubů, čistící a bělicí přípravky; hrané filmy a televizní filmy zahrnující činnost živých bytostí nebo animované kreslené filmy; předem nahrané záznamy, zejména nahrané desky a nahrané audio - a audio-video-pásky, kazety a disky; filmové klipy včetně kazet používané pro ruční čtecí přístroje nebo projektory; video-hry; audio-pásky a video-pásky pro playback a záznamová zařízení, radia; vozidla včetně jízdních kol a tříkolek a jejich součástí; šperky, drahé kameny; hodinářské a chronometrické nástroje, drahé kovy a jejich slitiny; odznaky do klopy; hodiny a hodinky; tiskoviny, noviny a periodika, humoristické knihy, knihy; papírenské výrobky včetně kancelářských potřeb, bloky a jiný materiál na psaní; tužky, popisovače a barevné tužky; křídly a křídlové tužky; obtisky a tepelné obtisky; postery a fotografie; instrukční a výukový materiál; papírové zboží; dekorační zboží; kůže a imitace kůže a zboží vyrobené z těchto materiálů; pásy; cestovní kabely; deštníky, slunečníky a vycházkové hole; keramické a hliněné zboží, zejména džbánky, mísy a další nádoby; keramické a porcelánové sošky; drobné zboží pro domácnost a osobní módní doplňky; oblečení včetně sportovních obleků pro muže, ženy a děti; klobouky, šátky, pásky a další doplňky oblečení zahrnuté ve třídě; noční prádlo; boty, stěevíce a domácí obuv; plavky; spodní prádlo a luxusní dámské prádlo; stávkové zboží; hračky, panenky, hry a další věci na hraní; figuriny z plastů, dřeva, gumy, porcelánu nebo jiného materiálu; hračky-vozidla a nákladní vozy, hračky-střelné zbraně, hračky-klobouky; elektrické přístroje pro zábavu s video displejem nebo bez něj a hry za pomoci počítače; vybavení a přístroje pro rekreaci; vycpané plyšové panenky a figurky z látky, kožešiny a dalších materiálů; káva, čaj, kakao a další nápoje a suroviny včetně zmrzliny, zákusků a cukroví; piva, minerální vody a sodovky a další nealkoholické nápoje; ovocné šťávy, sirupy; výchovné a zábavné služby.
- (511) 3, 9, 12, 14, 16, 18, 21, 25, 28, 30, 32, 41
(210) O 56506

(111) 167615

(220) 30.8.1989

(151) 13.3.1990

(180) 30.8.2009

(730) **TIME WARNER ENTERTAINMENT COMPANY, L.P.**, 75 Rockefeller Plaza, New York, Spojené státy americké, New York

(740) JUDr. Ing. Hořejš Milan, Čermák, Hořejš, Vrba - advokátní a patentová kancelář, Národní 32, Praha 1

(540)



(510) Mýdla, parfumerie, esenciální oleje, kosmetika, vlasové lotiony, prostředky na čištění zubů, čistící a bělicí přípravky; hrané filmy a televizní filmy zahrnující činnost živých bytostí nebo animované kreslené filmy; předem nahrané záznamy, zejména nahrané desky a nahrané audio - a audio-video pásy, kazety a disky; filmové klipy včetně kazet používané pro ruční čtecí přístroje nebo projektory; video-hry; audio-pásy a video-pásy pro playback a záznamová zařízení, radia; vozidla včetně jízdních kol a tříkolek a jejich součástí; šperky, drahé kameny; hodinářské a chronometrické nástroje, drahé kovy a jejich slitiny; odznaky do klopy; hodiny a hodinky; tiskoviny, noviny a periodika, humoristické knihy, knihy; papírenské výrobky včetně kancelářských potřeb, bloky a jiný materiál na psaní; tužky, popisovače a barevné tužky; křídla a křídlové tužky; obtisky a tepelné obtisky; postery a fotografie; instrukční a výukový materiál; papírové zboží; dekorační zboží; kůže a imitace kůže a zboží vyrobené z těchto materiálů; pásy; cestovní kabely; deštníky, slunečníky a vycházkové hole; keramické a hliněné zboží, zejména džbánky, mísy a další nádoby; keramické a porcelánové sošky; drobné zboží pro domácnost a osobní módní doplňky; oblečení včetně sportovních obleků pro muže, ženy a děti; klobouky, šátky, pásy a další doplňky oblečení zahrnuté ve třídě; noční prádlo; boty, střevice a domácí obuv; plavky; spodní prádlo a luxusní dámské prádlo; stávkové zboží; hračky, panenky, hry a další věci na hraní; figuriny z plastů, dřeva, gumy, porcelánu nebo jiného materiálu; hračky-vozidla a nákladní vozy, hračky-střelné zbraně, hračky-klobouky; elektrické přístroje pro zábavu s video displejem nebo bez něj a hry za pomoci počítače; vybavení a přístroje pro rekreaci; vycpané plyšové panenky a figurky z látky, kožešiny a dalších materiálů; káva, čaj, kakao a další nápoje a suroviny včetně zmrzliny, zákusků a cukroví; piva, minerální vody a sodovky a další nealkoholické nápoje; ovocné šťávy, sirupy; výchovné a zábavné služby.

(511) 3, 9, 12, 14, 16, 18, 21, 25, 28, 30, 32, 41
(210) O 56507

(111) **167655**
(220) 16.11.1989
(151) 13.4.1990
(180) 16.11.2009

RENOLD

(730) **Renold Public Limited Company**, Renold House, Styal Road, Wythenshawe, Manchester, Velká Británie
(740) Ing. Soukup Petr, Patentová kancelář, Švédská 3, Olomouc

(510) Řetězové dopravníky, řetězová kola, napínače řetězů, řetězová spřáhla a pružné spojky.

(511) 7, 12
(210) O 56681

(111) **167805**

(220) 28.9.1989
(151) 12.7.1990
(180) 28.9.2009

VIASPAN

(730) **The Du Pont Merck Pharmaceutical Company, společnost zřízená podle zákonů státu Delaware**, Barley Mill Plaza, Building 25, Wilmington, Spojené státy americké, Delaware

(740) JUDr. Čermák Karel, Čermák, Hořejš, Vrba - advokátní a patentová kancelář, Národní 32, Praha 1

(510) (1) roztoky pro uchovávání a skladování lidských orgánů.

(511) 1
(210) O 56567

(111) **167806**

(220) 28.9.1989
(151) 12.7.1990
(180) 28.9.2009

VIASYS

(730) **The Du Pont Merck Pharmaceutical Company, společnost zřízená podle zákonů státu Delaware**, Barley Mill Plaza, Building 25, Wilmington, Spojené státy americké, Delaware

(740) JUDr. Čermák Karel, Čermák, Hořejš, Vrba - advokátní a patentová kancelář, Národní 32, Praha 1

(510) (1) roztoky pro uchovávání a skladování lidských orgánů.

(511) 1
(210) O 56568

(111) **167813**

(220) 12.12.1989
(151) 24.7.1990
(180) 12.12.2009

TIGER BALM

(730) **Haw Par Corporation Limited**, 178 Clemenceau Avenue, Haw Par Glass Tower, Singapur, Singapur

(740) JUDr. Rott Vladimír, Rott, Růžička a Guttman, patentová, známková a právní kancelář, Nad Štolou 12, Praha 7

(510) (5) výrobky zvěrolékařské a zdravotnické, medicínské léčivé preparáty, dezinfekční prostředky, přípravky na odpuzování hmyzu, insekticidy, prostředky k ničení živočišných škůdců.

(511) 5
(210) O 56737

(111) **167818**

(220) 12.12.1989
(151) 24.7.1990
(180) 12.12.2009

(730) **Haw Par Corporation Limited**, 178 Clemenceau Avenue, Haw Par Glass Tower, Singapur, Singapur

(740) JUDr. Rott Vladimír, Rott, Růžička a Guttman, patentová, známková a právní kancelář, Nad Štolou 12, Praha 7

(510) (5) výrobky zvěrolékařské a zdravotnické, medicínské léčivé preparáty, dezinfekční prostředky, přípravky na odpuzování hmyzu, insekticidy, prostředky k ničení živočišných škůdců.

(511) 5

(540)



(210) O 56736

(111) **167854**

(220) 28.12.1989

(151) 13.8.1990

(180) 28.12.2009

(540)

USWEST

(730) **US WEST, Inc., společnost zřízená podle zákonů státu Delaware**, 1801 California Street, Denver, Spojené státy americké, Colorado

(740) JUDr. Rott Vladimír, Rott, Růžička a Guttman, patentová, známková a právní kancelář, Nad Štolou 12, Praha 7

(510) (35) propagační služby, týkající se zboží a služeb druhých, obstarávání obchodních informací jako tržních seznamů pro druhé, služby pro zpracování letecké a lodní dopravy, nemovitostí a úřadoven, zprostředkovací služby, uskladňovací služby, inventarizační služby, služby pro reklamace vybavení nebo příslušenství.

(511) 35

(210) O 56792

(111) **167855**

(220) 28.12.1989

(151) 13.8.1990

(180) 28.12.2009

(540)

USWEST

(730) **US WEST, Inc., společnost zřízená podle zákonů státu Delaware**, 1801 California Street, Denver, Spojené státy americké, Colorado

(740) JUDr. Rott Vladimír, Rott, Růžička a Guttman, patentová, známková a právní kancelář, Nad Štolou 12, Praha 7

(510) (9) technické vybavení počítačů, programové vybavení počítačů, telefony, přístroje pro záznam, ukládání a reprodukci obrazů, zvuků a dat, odpovídající stroje, faksimilní zařízení.

(511) 9

(210) O 56791

(111) **167856**

(220) 28.12.1989

(151) 13.8.1990

(180) 28.12.2009

(540)

USWEST

(730) **US WEST, Inc., společnost zřízená podle zákonů státu Delaware**, 1801 California Street, Denver, Spojené státy americké, Colorado

(740) JUDr. Rott Vladimír, Rott, Růžička a Guttman, patentová, známková a právní kancelář, Nad Štolou 12, Praha 7

(510) (16) tištěné adresáře, instrukční a výukové materiály, příručky technického a programového vybavení počítačů.

(511) 16

(210) O 56789

(111) **167857**

(220) 28.12.1989

(151) 13.8.1990

(180) 28.12.2009

(540)

USWEST

(730) **US WEST, Inc., společnost zřízená podle zákonů státu Delaware**, 1801 California Street, Denver, Spojené státy americké, Colorado

(740) JUDr. Rott Vladimír, Rott, Růžička a Guttman, patentová, známková a právní kancelář, Nad Štolou 12, Praha 7

(510) (37) instalace a údržba komunikačních systémů pro druhé, služby pro konstrukci a zvelebení nemovitého majetku.

(511) 37

(210) O 56790

(111) **167859**

(220) 28.12.1989

(151) 13.8.1990

(180) 28.12.2009

(540)

USWEST

(730) **US WEST, Inc., společnost zřízená podle zákonů státu Delaware**, 1801 California Street, Denver, Spojené státy americké, Colorado

(740) JUDr. Rott Vladimír, Rott, Růžička a Guttman, patentová, známková a právní kancelář, Nad Štolou 12, Praha 7

(510) (42) architektonické služby, odborné služby týkající se obstarání, prodeje, instalace, užití a modifikace systémů technického a programového vybavení počítačů, služby pro zpracování dat, poradní služby na poli telekomunikací, buňkových mobilních komunikací, stránkování a kabelové televize.

(511) 42

(210) O 56794

(111) **167860**

(220) 28.12.1989

(151) 13.8.1990

(180) 28.12.2009

(540)

USWEST

- (730) **US WEST, Inc., společnost zřízená podle zákonů státu Delaware**, 1801 California Street, Denver, Spojené státy americké, Colorado
- (740) JUDr. Rott Vladimír, Rott, Růžička a Guttman, patentová, známková a právní kancelář, Nad Štolou 12, Praha 7
- (510) (38) telekomunikační služby, buňkové mobilní komunikační služby, stránkovací a paginační služby, služby pro kabelovou televizi, pronajímání telekomunikací, buňkových mobilních komunikací výstroje pro stránkování a kabelovou televizi, provozování systémů kabelové televize, provozování stránkovacích systémů, provozování telekomunikačních systémů, provozování buňkových mobilních komunikačních systémů, napomáhání druhým při provozování telekomunikačních služeb, služeb mobilní buňkové komunikace, stránkovacích služeb a služeb pro kabelovou televizi.
- (511) 38
(210) O 56795

(111) **167868**

(220) 26.5.1989
(151) 15.8.1990
(180) 26.5.2009

TETRON

- (730) **ALBRIGHT and WILSON UK LIMITED**, 210-222 Hagley Road West, Oldbury, West Midlands B68 ONN, Velká Británie
- (740) JUDr. Všetečka Miloš, Společná advokátní kancelář Všetečka a partneři, Hálkova 2, Praha 2
- (510) (1) maskovací činidla, emulgační činidla, dispergační činidla, deflokulační činidla a pufrovační činidla, to vše jako chemické výrobky pro použití v průmyslu; chemické výrobky pro použití v ropném průmyslu, v průmyslu nátěrových hmot, v textilním průmyslu a v průmyslu konečných úprav kovů; chemické výrobky pro použití v potravinářské výrobě.
- (511) 1
(210) O 56313

(111) **167872**

(220) 2.10.1989
(151) 16.8.1990
(180) 2.10.2009

AZITIDIN

- (730) **LACHEMA, a.s.**, Karásek 1, Brno, Česká republika
- (740) Patentservis Praha a.s., Jívenská 1273/1, Praha 4
- (510) (5) farmaceutické výrobky - antivirotika.
- (511) 5
(210) O 56579

(111) **167873**

(220) 2.10.1989
(151) 16.8.1990
(180) 2.10.2009

ATENZIN

- (730) **LACHEMA, a.s.**, Karásek 1, Brno, Česká republika
- (740) Patentservis Praha a.s., Jívenská 1273/1, Praha 4
- (510) (5) farmaceutické výrobky a léčiva pro kardiiovaskulární účely.
- (511) 5

(210) O 56580

(111) **167879**

(220) 30.11.1989
(151) 20.8.1990
(180) 30.11.2009
(540)

LIBERTO

- (730) **CREATIONS RIVERS**, rue Michel Labrousse, 31000 Toulouse, Francie
- (740) JUDr. Traplová Jarmila, Advokátní a patentová kancelář Traplová, Hakr, Kubát, Přístavní 24, Praha 7
- (510) (25) oblečení včetně bot, obuvi a slippers.
- (511) 25
(210) O 56706

(111) **167941**

(220) 13.2.1990
(151) 24.9.1990
(180) 13.2.2010

NESTEC

- (730) **Nestec S.A.**, Vevey, Švýcarsko
- (740) Ing. Reichel Pavel, Lopatecká 14, Praha 4
- (510) (35) obchodní poradenské a informační služby.
- (511) 35
(210) O 56984

(111) **167974**

(220) 16.8.1989
(151) 19.10.1990
(180) 16.8.2009
(540)

**umbro**

- (730) **Umbro International J.V.**, 900 Market Street, Suite 200, Wilmington, Spojené státy americké, Delaware
- (740) JUDr. Čermák Karel, Čermák, Hořejš, Vrba - advokátní a patentová kancelář, Národní 32, Praha 1
- (510) (25) oděvní výrobky včetně obuvi.
- (511) 25
(210) O 56472

(111) **167991**

(220) 20.2.1990
(151) 19.10.1990
(180) 20.2.2010
(540)

**KIKKOMAN
TERIYAKI**

- (730) **KIKKOMAN CORPORATION**, Noda, Chiba, Japonsko
- (740) JUDr. Ing. Hořejš Milan, Čermák, Hořejš, Vrba - advokátní a patentová kancelář, Národní 32, Praha 1

- (510) (30) omáčky na vaření.
 (511) 30
 (210) O 57006

- (111) **167994**
 (220) 9.6.1989
 (151) 19.10.1990
 (180) 9.6.2009
 (540)



- (730) **Slovenský zväz výrobných družstiev**, Mliekárenská 10, Bratislava, Slovenská republika
 (510) Seznam výrobků a služeb je uložen u spisu v oddělení ochranných známek ÚPV.
 (511) 1, 2, 3, 4, 5, 6, 7, 8, 9, 10, 11, 12, 13, 14, 15, 16, 17, 18, 19, 20, 21, 22, 23, 24, 25, 26, 27, 28, 30, 31, 34, 35, 36, 37, 39, 40, 41, 42
 (210) O 56356

- (111) **168001**
 (220) 13.2.1990
 (151) 31.10.1990
 (180) 13.2.2010
 (540)

BOBSON

- (730) **Kabushiki Kaisha BOBSON**, 788, Hirano, Okayama-shi, Japonsko
 (740) Patentservis Praha a.s., Jívenská 1273/1, Praha 4
 (510) (25) džínové oděvy zejména džínové kabáty, džínová saka, džínové vesty, džínové košile, džínové sukně, džínové kalhoty a spodky a jiné džínové oblečení.
 (511) 25
 (210) O 56979

- (111) **168053**
 (220) 25.8.1989
 (151) 30.11.1990
 (180) 25.8.2009
 (540)

COMMAND

- (730) **FMC Corporation, spol.zřízená podle zákonů státu Delaware**, 1735 Market Street, Philadelphia, Spojené státy americké, Pennsylvania
 (740) Ing. Kania František, Patentová kancelář Kania, Sedlák, Smola, Mendlovo nám. 1a, Brno
 (510) (5) prostředky k hubení rostlinných a živočišných škůdců, antiparazitní látky.
 (511) 5
 (210) O 56487

- (111) **168061**
 (220) 6.3.1990
 (151) 14.12.1990
 (180) 6.3.2010

- (540) **ONCLAST**
 (730) **MERCK and CO.,Inc., spol.zřízená podle zákonů státu New Jersey**, Rahway, Spojené státy americké, New Jersey

- (740) JUDr. Ing. Hořejš Milan, Čermák, Hořejš, Vrba - advokátní a patentová kancelář, Národní 32, Praha 1
 (510) (5) výrobky farmaceutické, zvěrolékařské a zdravotnické, výrobky dietetické pro děti a nemocné, náplasti, obvazový materiál, hmoty určené k plombování zubů a na otisky zubů, desinfekční prostředky, prostředky k hubení rostlinných a živočišných škůdců, fungicidy, herbicidy.
 (511) 5
 (210) O 57077

- (111) **168203**
 (220) 20.7.1990
 (151) 28.2.1991
 (180) 20.7.2010
 (540)

DAKO

- (730) **ČKD-DAKO, a.s.**, Třemošnice, Česká republika
 (740) Ing. Reichel Pavel, Lopatecká 14, Praha 4
 (510) Podstavy kolejových vozidel, zejména rozvaděče, brzdiče, ventily, brzdové válce, kotoučové brzdy, kohouty, spojky.
 (511) 7, 11, 12
 (210) O 58061

- (111) **168220**
 (220) 2.4.1990
 (151) 27.3.1991
 (180) 2.4.2010
 (540)

VLASTA

- (730) **MONA, spol. s r.o.**, Malá Štěpánská 17, Praha 2, Česká republika
 (740) Ing. Kavínková Ludmila, patentový zástupce, Rott, Růžička a Guttman, patentová, známková a právní kancelář, Nad Štolou 12, Praha 7
 (510) Poradenská činnost pro ženy (tj.především v oblasti kosmetiky, stravování, zdravotní, rodinného hospodaření atp.), periodické i neperiodické publikace, ošacení včetně jeho návrhů, stříhů a módních doplňků, drobné umělecké předměty - zejména keramické předměty, drobná grafika atp.
 (511) 16, 21, 25, 41, 42
 (210) O 57245

- (111) **168221**
 (220) 20.3.1990
 (151) 29.3.1991
 (180) 20.3.2010
 (540)



- (730) **SHERATON INTERNATIONAL, INC., spol.zřízená podle zákonů státu Delaware**, Boston, Spojené státy americké, Massachusetts
 (740) JUDr. Traplová Jarmila, Advokátní a patentová kancelář Traplová, Hakr, Kubát, Přístavní 24, Praha 7
 (510) (42) služby hotelové a motelové, služby restaurační, jídelní a nápojové.

(511) 42
(210) O 57158

(111) **168246**
(220) 23.4.1990
(151) 4.4.1991
(180) 23.4.2010
(540)



GARFIELD

- (730) **PAWS, Incorporated**, 5440 East County Road 450 North, Albany, Spojené státy americké, Indiana
- (740) JUDr. Čermák Karel, Čermák, Hořejš, Vrba - advokátní a patentová kancelář, Národní 32, Praha 1
- (510) Papír a výrobky z papíru, lepenka a kartonážní výrobky, tiskoviny, časopisy, periodika, knihy, výrobky knihařské, fotografie, psací potřeby, kancelářská lepidla, potřeby pro umělce, štětce, psací stroje a kancelářské potřeby s výjimkou nábytku, učební a školní potřeby a pomůcky, hrací karty, tiskací písma, štočky, kůže a náhražky, výrobky z kůže a náhražek, pokud nejsou obsaženy v jiných třídách, surové kůže a kožešiny, kufrы a cestovní brašny, deštníky, slunečníky a hole, biče, postroje na koně a sedlářské výrobky, drobné nářadí a přenosné nádoby k domácím a kuchyňským účelům, jako kuchyňské nádobí, vědra, plechové misky, misky z plastických nebo jiných hmot, strojky na mletí, sekání a lisování apod., hřebeny a mycí houby, toaletní potřeby, kartáče, kartáčnický materiál, pomůcky k úklidu, čistící látky, drátěnky, zboží skleněné, včetně okenního skla, výrobky z porcelánu a kameniny, které nejsou zařazeny v jiných třídách, hry, hračky, tělocvičné a sportovní nářadí, sportovní potřeby, pokud nejsou zařazeny do jiných tříd, např. rybářské potřeby, nářadí pro zimní sporty, nářadí pro sportovní hry, zboží plážové a koupací, ozdoby na vánoční stromky.
- (511) 16, 18, 21, 28
(210) O 57362

(111) **168277**
(220) 21.3.1989
(151) 8.5.1991
(180) 21.3.2009
(540)

GALEX

- (730) **GALEX, akciová společnost**, ul. Čs. armády 254, Hradec Králové, Česká republika
- (510) Aktovky, kabelky, kabely, brašny na nářadí, neceséry, štičička, peněženky, přívěsky ke klíčům, kufrы všeho druhu, letecké vaky, cestovní tlumoky, krosny, chlebníky, rukavice kožené, textilní a z plastických hmot s výjimkou gumových, rukavice sportovní pro hokej, box, šerm, bandy-hokej, cyklistické a motorukavice, kožené oděvy, cyklistická a jezdecká sedla, kožichy, kožešinové bačkory,

kožešinové límce, kožešinové čepice, předložky a drobné předměty z kožešin, motokukly, boxkukly, přilby pro cyklisty, ochranné obaly z usní a textilních materiálů, mčče, boxlapy, box-pytle, výstroj pro hokejisty (chrániče ramen, prsou, loktů, holení, kotníků, jakož i kalhoty pro hokej a suspenzory), výstroj pro fotbalisty (chrániče holení, loktů, kalhoty a rukavice pro brankáře), chrániče zápěstí, plovací vesty, plážová lehátka, koupelnové předložky, opasky, pouzdra na doklady, pouzdra na dalekohledy, pouzdra na zbraně, pouzdra na foto-kino-přístroje, pouzdra na klíče, pouzdra na transistorová radia, pouzdra na psací potřeby, pouzdra na nože, pouzdra na brýle, různá pouzdra pro uložení předmětů, zejména v automobilech, hlavové a loketní opěrky, rukojetě řadicích pák, albumy na uložení odznaků, albumy na uložení sbírek mincí, hnací řemeny kožené, hnací řemeny vrstvené, rounodělicí řemínky kožené, rounodělicí řemínky vrstvené, řemínky k hodinkám, kožené šňůry, těsnící manžety usňové, těsnící manžety z plastických hmot, válečky spřádacích strojů, babky pro tkalcovské stroje, Hardyho spojky, usně všeho druhu včetně plastických, galanterní kování (zámkы, závěsy, držadla, chrániče rohů, příchytky, kabelkové rámy), polotovary z alkalického polyamidu (tyče, trubky, desky), klišy všeho druhu, syntetická třísliva, ztekutiva pro keramický průmysl, zeměvrtné kapaliny. Inzertní a reklamní činnost - letáky, plakáty, poutače, katalogy výrobků, výstavy, ankety. Provádění obchodních kooperací a transakcí v oblasti kožedělného průmyslu. Provádění stavebních projekčních prací a inženýrsko-technických služeb, zejména v oblasti revizí elektrických a plynových rozvodů, tlakových nádob, zdvihacích zařízení a regulační techniky. Poskytování vědecko-technických a ekonomicko-obchodních informací, překladatelských a tlumočnických služeb včetně poradenské činnosti.

(511) 1, 6, 7, 13, 16, 17, 18, 25, 28, 35, 42
(210) O 56191

(111) **168325**
(220) 23.4.1990
(151) 27.5.1991
(180) 23.4.2010
(540)



- (730) **MD Foods A.m.b.a.**, Skanderborgvej 277, Viby, Dánsko
- (740) JUDr. Korejzová Zdeňka, KOREJZOVÁ & SPOL. Advokátní a patentová kancelář, Spálená 29, Praha 1
- (510) Náhražky pro mateřské mléko, potravinové přídatky ve formě vitamínů a minerálů, dietní potraviny a nápoje upravené pro léčebné účely, farmaceutické látky pro účely odtučňovací, kaseinové přípravky farmaceutické, laktoza, maso, ryby, drůbež, zvěřina, masové výtažky, konzervované, sušené a važené ovoce a zelenina, želé a džemy, vejce, mléko, mléčné výrobky, náhražky pro mléko a smetanu, jedlé oleje a tuky, proteiny pro potravinářské účely, polévky, omáčky včetně salátových a jejich přísady, hotová jídla, malá občerstvení, sendviče, ovocné konzervy, mléčné srážecí přípravky pro výrobu sýrů, káva, čaj, kakao, čokoláda, chléb, koláče a sušenky,

mačkané brambory ve formě prášku, zmrzliny, pečivo plněné masem, pizza, hotové zákusky, čerstvé ovoce a zelenina, zvířecí krmiva, minerální a sodové vody a jiné nealkoholické nápoje, ovocné nápoje a ovocné džusy, izotonické nápoje, sirupy, prášky a jiné přípravky pro výrobu nápojů.

(511) 5, 29, 30, 31, 32
(210) O 57370

(111) **168438**
(220) 28.5.1990
(151) 4.7.1991
(180) 28.5.2010
(540)

Bride's

(730) **Advance Magazine Publishers Inc.**, 350 Madison Avenue, New York, Spojené státy americké, New York
(740) Patentservis Praha a.s., Jívěnská 1273/1, Praha 4
(510) (16) periodické sezónní časopisy.
(511) 16
(210) O 57600

(111) **168819**
(220) 19.6.1989
(151) 11.11.1991
(180) 19.6.2009
(540)



bumar

(730) **Przedsiębiorstwo Handlu Zagranicznego "BUMAR"**, Spółka z ograniczoną odpowiedzialnością, Varšava, Polsko
(740) JUDr. Otakar Švorčík, Společná advokátní kancelář Všecka Zelený Švorčík Kalenský, Hálkova 2, Praha 2
(510) Zařízení pro stavební práce a stavební stroje jako rypadla, nakladače, jeřáby, vozíky se zdvižnou plošinou, ruční nástroje zastávající funkci nářadí v příslušném oboru, zvláště pak zařízení na omítání, zařízení na malování pod tlakem, brusky, ohýbací stroje, strojní nůžky, stavby budov, opravy budov.
(511) 7, 8, 37
(210) O 56367

(111) **168843**
(220) 4.7.1990
(151) 18.11.1991
(180) 4.7.2010
(730) **MONA, spol. s r.o.**, Malá Štěpánská 17, Praha 2, Česká republika
(740) Ing. Kavínková Ludmila, patentový zástupce, Rott, Růžička a Guttmann, patentová, známková a právní kancelář, Nad Štolou 12, Praha 7
(510) Prodej period. i neperiod. tiskovin, oděvních modelů, návrhů i doplňků, programy na video i magnetofonových kazetách, pořady pro ženy (přehlídky, výstavy, poradny apod).

(540)



(511) 9, 16, 25, 42
(210) O 57927

(111) **168877**
(220) 21.8.1990
(151) 14.11.1991
(180) 21.8.2010
(540)

THE COCKPIT

(730) **AVIREX LTD., společnost zřízená podle zákonů státu New York**, 33-00 47th Avenue, Long Island City, New York, Spojené státy americké, New York
(740) Patentservis Praha a.s., Jívěnská 1273/1, Praha 4
(510) (25) oděvy, saka s jmenovkou, obuv, holínky, klobouky.
(511) 25
(210) O 58363

(111) **169124**
(220) 2.10.1990
(151) 29.1.1992
(180) 2.10.2010
(540)

SOLARCAINE

(730) **Schering-Plough Healthcare Products, Inc., společnost zřízená podle zákonů státu Delaware**, 3030 Jackson Avenue, Memphis, Spojené státy americké, Tennessee
(740) JUDr. Korejzová Zdeňka, KOREJZOVÁ & SPOL. Advokátní a patentová kancelář, Spálená 29, Praha 1
(510) (5) výrobky farmaceutické, zvěrolékařské a zdravotnické, výrobky dietetické pro děti a nemocné, náplasti, obvazový materiál, hmoty určené k plombování zubů a na otisky zubů, desinfekční prostředky, prostředky k hubení rostlinných a živočišných škůdců, antiparazitní látky.
(511) 5
(210) O 58792

(111) **169159**
(220) 30.7.1990
(151) 29.1.1992
(180) 30.7.2010
(540)

HYPRO

(730) **Ing. Antonín Galatík, CSc.**, Olbrachtova 1193, Otrokovice, Česká republika
(510) Přípravky na bázi kolagenu a / nebo hyaluronanu.
(511) 1, 3, 5
(210) O 58151

(111) **169657**
(220) 25.10.1990
(151) 10.4.1992
(180) 25.10.2010
(540)

OTIS

(730) **OTIS ELEVATOR COMPANY, spol.zřízená podle zákonů státu New Jersey**, 10 Farm Springs, Farmington, Spojené státy americké, Connecticut
(740) Patentservis Praha a.s., Jívěnská 1273/1, Praha 4

(510) (37) opravy a údržba pohyblivých schodů a zdviží.
 (511) 37
 (210) O 59084

(111) **170268**
 (220) 14.11.1990
 (151) 30.6.1992
 (180) 14.11.2010
 (540)



(730) **KWĚTY ČESKÉ akciová společnost**, Malá Štěpánská 17, Praha 2, Česká republika
 (740) JUDr. Rott Vladimír, Rott, Růžička a Guttman, patentová, známková a právní kancelář, Nad Štolou 12, Praha 7
 (510) (16) barevný ilustrovaný týdeník.
 (511) 16
 (210) O 59328

(111) **170269**
 (220) 14.11.1990
 (151) 30.6.1992
 (180) 14.11.2010
 (540)

**AKCIOVÁ SPOLEČNOST
 KWĚTY ČESKÉ**

(730) **KWĚTY ČESKÉ akciová společnost**, Malá Štěpánská 17, Praha 2, Česká republika
 (740) JUDr. Rott Vladimír, Rott, Růžička a Guttman, patentová, známková a právní kancelář, Nad Štolou 12, Praha 7
 (510) (41) vydavatelství.
 (511) 41
 (210) O 59329

(111) **170321**
 (220) 8.8.1990
 (151) 30.7.1992
 (180) 8.8.2010
 (540)

SPORTS ILLUSTRATED

(730) **Time Inc.**, 1271 Avenue of the Americas, New York, Spojené státy americké, New York
 (740) JUDr. Všečetka Miloš, Společná advokátní kancelář Všečetka a partneři, Hálkova 2, Praha 2
 (510) Videokazety, filmy, periodické publikace zejména časopisy a knihy.
 (511) 9, 16
 (210) O 58275

PŘEVODY OCHRANNÝCH ZNÁMEK

Číslo zápisu	Dřívější majitel	Nynější majitel	S účinností od:
89748	Kaznějovské chemické závody, státní podnik, Kaznějov, CZ	AKTIVA spol. s r.o., biochemický podnik, Kaznějov, CZ	22.11.1999
89748	AKTIVA spol. s r.o., biochemický podnik, Kaznějov, CZ	AKTIVA a.s., Kaznějov 125, CZ	22.11.1999
92761	Biotika a.s., Slovenská Lupča, SK	Slovakofarma a.s., Hlohovec, SK	05.11.1999
95209	Biotika a.s., Slovenská Lupča, SK	Slovakofarma a.s., Hlohovec, SK	05.11.1999
98291	SPOFA a.s., Praha 3, CZ	FOURNIER INDUSTRIE ET SANTE, Paris, FR	22.11.1999
151439	UNIPLET, a.s., Třebíč, CZ	TRUSTFIN akciová společnost, Praha 4 - Chodov, CZ	15.11.1999
153270	MATADOR, štátny podnik, Bratislava, SK	Matadorex, a.s., Bratislava, SK	23.11.1999
153270	Matadorex, a.s., Bratislava, SK	Matador, a.s., Púchov, SK	23.11.1999
153272	MATADOR, štátny podnik, Bratislava, SK	Matadorex, a.s., Bratislava, SK	23.11.1999
153272	Matadorex, a.s., Bratislava, SK	Matador, a.s., Púchov, SK	23.11.1999
153873	Galena, státní podnik, Opava - Komárov, CZ	Léčiva, státní podnik, Praha 10, CZ	04.11.1999
153873	Léčiva, státní podnik, Praha 10, CZ	Léčiva, a.s., Praha 10, CZ	24.11.1999
157022	Nobel Cigars A/S, Soborg, DK	Nobel Cigars ApS, Soborg, DK	05.11.1999
158855	ISTROCHEM, štátny podnik, Bratislava, SK	ISTROCHEM a.s., Bratislava, SK	22.11.1999
158918	ISTROCHEM, štátny podnik, Bratislava, SK	ISTROCHEM a.s., Bratislava, SK	05.11.1999
158980	Skandinavisk tobakscompagni A/S, Rødovre, DK	HOUSE OF PRINCE A/S, Soborg, DK	03.11.1999
159262	George Ballantine & Son Limited, Dumbarton, GB	Allied Domecq Spirits & Wine Limited, Bristol, GB	22.11.1999
159355	LIBERTA, a.s., Mělník, CZ	Oldřich Novotný, Velký Borek, CZ	19.11.1999

Číslo zápisu	Dřívější majitel	Nynější majitel	S účinností od:
159633	Kaznějovské chemické závody státní podnik, Kaznějov, CS	AKTIVA spol. s r.o., biochemický podnik, Kaznějov, CZ	22.11.1999
159633	AKTIVA spol. s r.o., biochemický podnik, Kaznějov, CZ	AKTIVA a.s., Kaznějov 125, CZ	22.11.1999
159987	TOOTAL THREAD LIMITED, Manchester, GB	J. & P. COATS, LIMITED, Glasgow, Skotsko, GB	12.11.1999
160225	Sara Lee/DE N.V., 3532 AD Utrecht, NL	Douwe Egberts Van Nelle Participations B.V., 1077 ZX Amsterdam, NL	08.11.1999
160225	Douwe Egberts Van Nelle Participations B.V., 1077 ZX Amsterdam, NL	Douwe Egberts Van Nelle Tabaksmaatschappij B.V., 3044 Rotterdam, NL	08.11.1999
160225	Douwe Egberts Van Nelle Tabaksmaatschappij B.V., 3044 Rotterdam, NL	Van Nelle Tabak Nederland B.V., 1077 ZX Amsterdam, NL	08.11.1999
160334	ČESKÝ PLYNÁRENSKÝ PODNIK, státní podnik, Praha 10, CZ	TRANSGAS, s.p., Praha 10, CZ	30.11.1999
160410	MATADOR, štátny podnik, Bratislava, SK	Matadorex, a.s., Bratislava, SK	23.11.1999
160410	Matadorex, a.s., Bratislava, SK	Matador, a.s., Púchov, SK	23.11.1999
162323	PIZZA HUT, INC., Wichita, US, KS	PIZZA HUT INTERNATIONAL, L.L.C., společnost zřízena podle zákonů státu Delaware, Dallas, US, TX	19.11.1999
162324	PIZZA HUT, INC., Wichita, US, KS	PIZZA HUT INTERNATIONAL, L.L.C., společnost zřízena podle zákonů státu Delaware, Dallas, US, TX	19.11.1999
162325	PIZZA HUT, INC., Wichita, US, KS	PIZZA HUT INTERNATIONAL, L.L.C., společnost zřízena podle zákonů státu Delaware, Dallas, US, TX	19.11.1999
162326	PIZZA HUT, INC., Wichita, US, KS	PIZZA HUT INTERNATIONAL, L.L.C., společnost zřízena podle zákonů státu Delaware, Dallas, US, TX	19.11.1999
164509	Kabushiki Kaisa Tamiya Mokei (Tamiya Plastic Model Co.), Ondawara, Shizuoka-City, Shizuoka-ken, JP	Kabushiki Kaisha Tamiya (Tamiya, Inc.), Shizuoka-city, Shizuoka-ken, JP	09.11.1999
165015	BONEX, státní podnik v likvidaci, Teplice, CZ	BONEX a.s., Teplice, CZ	19.11.1999
165210	Parker Intangibles Inc., spol. podle zákonů státu Delaware, Wilmington, US, DE	Parker Hannifin Customer Support Inc., Irvine, US, CA	22.11.1999

Číslo zápisu	Dřívější majitel	Nynější majitel	S účinností od:
166092	Advanced Polymer Compounding Limited Partnership, Carpentersville, US, IL	Ferro Corporation, společnost zřízená podle zákonů státu Ohio, Cleveland, US, OH	22.11.1999
166348	Larios S.A., Malaga, ES	PR LARIOS, S.A., Malaga, ES	09.11.1999
167242	THE BRITISH PETROLEUM COMPANY p.l.c., Londýn, GB	The Lubrizol Corporation, Wickliffe, US, OH	24.11.1999
167244	THE BRITISH PETROLEUM COMPANY p.l.c., Londýn, GB	The Lubrizol Corporation, Wickliffe, US, OH	24.11.1999
167452	ŠUMAVAN - UNIBRAS, a.s., Praha 1, CZ	ŠUMAVAN TEXTIL s.r.o., Vimperk, CZ	29.11.1999
168079	Výzkumný ústav vlnářský, státní podnik, Brno, CZ	Ústav textilního inženýrství VÚV, a.s., Brno, CZ	24.11.1999
168079	UTI, akciová společnost v likvidaci, Brno, CZ	CIMEX HOLDING a.s., Praha 2, CZ	24.11.1999
168381	Nozaki and Co., Ltd., Tokio, JP	KAWASHO CORPORATION, Osaka, JP	05.11.1999
168382	Nozaki and Co., Ltd., Tokio, JP	KAWASHO CORPORATION, Osaka, JP	05.11.1999
168595	Jack Daniel Distillery, Lem Motlow, Prop., Inc., spol. podle zákonů státu Kentucky, Louisville, US, KY	JACK DANIEL'S PROPERTIES, INC., společnost zřízená podle zákonů státu Delaware, San Rafael, US, CA	22.11.1999
169324	HADAK Security Aktiebolag, Eskilstuna, SE	E A Rosengrens AB, Göteborg, SE	22.11.1999
170027	Jan Lautner, Praha 6, CZ	Štěpán Lautner, Praha 6, CZ	30.11.1999
170255	KASTNER and ÖHLER WARENHAUS AKTIENGESELLSCHAFT, Graz, AT	Karstadt AG, Essen, DE	22.11.1999
170458	Mannesmann Demag Aktiengesellschaft, Duisburg, DL	Mannesmannröhren-Werke AG, Mülheim, DE	24.11.1999
170633	Mannesmann Rexroth, spol. s r.o., Brno, CZ	Mannesmann Aktiengesellschaft, Düsseldorf, DE	19.11.1999
173098	DPB, s.r.o., Dobřenice 168, CZ	RNDr. Milan Tyller, Voleč 119, CZ	08.11.1999
173162	HALLO WORLD, spol. s r.o., Praha 8, CZ	CITY MULTIMEDIA spol. s r.o., Praha 10, CZ	18.11.1999
174970	UNIPLET, a.s., Třebíč, CZ	TRUSTFIN akciová společnost, Praha 4 - Chodov, CZ	15.11.1999
177125	WEIDER SPORTS EQUIPMENT Co.,Ltd., Montreal, CA	Mariz Gestao E Investimentos Limitada, Funchal, PT	19.11.1999

Číslo zápisu	Dřívější majitel	Nynější majitel	S účinností od:
177126	WEIDER SPORTS EQUIPMENT Co.,Ltd., Montreal, CA	Mariz Gestao E Investimentos Limitada, Funchal, PT	19.11.1999
177128	WEIDER SPORTS EQUIPMENT Co.,Ltd., Montreal, CA	Mariz Gestao E Investimentos Limitada, Funchal, PT	19.11.1999
177181	APP Czech s.r.o., Praha 4, CZ	APP Group, a.s., Praha 4, CZ	09.11.1999
177497	Ing.Jiří Červinka,,CSc., Brno, CZ	EKOENGINEERING, a.s., Brno, CZ	22.11.1999
177559	Antonín Rückl a synové s.r.o., sklárna Nižbor, Nižbor 141, CZ	RÜCKL CRYSTAL a.s., Nižbor, CZ	08.11.1999
179722	Aktiebolaget Electrolux, Stockholm, SE	Nilfisk-Advance A/S, Broendby, CZ	05.11.1999
179906	JUDr. Fidelis Schlée - Pragoprint, Praha 9, CZ	PRAGOPRINT a.s., Praha 1, CZ	08.11.1999
181215	NOBEL CIGARS A/S, Soborg, DK	Nobel Cigars ApS, Soborg, DK	05.11.1999
184411	SOFTBANK FORUMS L.P., Foster City, US, CA	ZD COMDEX and Forums Inc., Foster City, US, CA	03.11.1999
187000	Brymor Limited, Tonbridge, Kent, GB	GenCorp Wallcovering (USA), Inc., Fairlawn, US, OH	22.11.1999
189094	W + W mark, spol. s r.o., Brno, CZ	Pavel Wagner, Brno, CZ	19.11.1999
190443	Stavokonstrukce VIP, spol. s r.o., Praha 4, CZ	VIKAM PRAHA, a.s., Praha 10, CZ	22.11.1999
191350	John Labatt Investments (Barbados) Limited, St. Michael, BB	Labatt International Limited, London, CA	24.11.1999
191531	EAST TRADING COMPANY spol. s r.o., Praha 1 - Nové Město, CZ	Antonio Merloni, Fabriano, IT	08.11.1999
191567	KONZUM BRNO, spotřební družstvo, Brno, CZ	Hotel RZ, s.r.o., Domašov, CZ	08.11.1999
192030	ISC Communication, společnost s ručením omezeným, Praha 8, CZ	ISC Consulting, společnost s ručením omezeným, Praha 8, CZ	08.11.1999
192267	DCD Prosenice, akciová společnost, Prosenice čp. 139, CZ	DCD IDEAL s.r.o., Dynín, Dynín 88, CZ	19.11.1999
192300	Digital Equipment Corporation, Maynard, US, MA	Cabletron Systems, Inc., Rochester, US, NH	08.11.1999
192945	Jaroslav Sklenář, Praha 10, CZ	AIDA CZ spol. s r.o., Praha 7, CZ	29.11.1999

Číslo zápisu	Dřívější majitel	Nynější majitel	S účinností od:
193874	Parker Intangibles, Inc., Wilmington, US, DE	Parker Hannifin Customer Support Inc., Irvine, US, CA	05.11.1999
194916	TRADEINVEST investiční společnost spol. s r.o., Orlová - Lutyně, CZ	TRADEINVEST investiční společnost, a.s., Orlová - Lutyně, CZ	19.11.1999
195013	UNIPLET, a.s., Třebíč, CZ	TRUSTFIN akciová společnost, Praha 4 - Chodov, CZ	15.11.1999
195014	UNIPLET, a.s., Třebíč, CZ	TRUSTFIN akciová společnost, Praha 4 - Chodov, CZ	15.11.1999
195373	Miloš Poruban, Trenčianské Stankovce 278, SK	LOCO, s.r.o., Trenčín, SK	08.11.1999
195799	VTC Velkoobchod textilní galanterií Vratislav Vacek & Josef Tichý, Uničov, CZ	VTC, a.s., Uničov, CZ	10.11.1999
195833	Hellax, s.r.o., Opava, CZ	ESCURIS S.A., Puebla del Caraminal (La Coruna), ES	15.11.1999
195996	Cosmetic Karl Hadek, spol. s r.o., Ústí nad Labem, CZ	COSMETIC KARL HADEK INTERNATIONAL s.r.o., Ústí nad Labem, CZ	24.11.1999
197793	Digital Equipment Corporation, Maynard, US, MA	Cabletron Systems, Inc., Rochester, US, NH	08.11.1999
198253	Stavokonstrukce VIP, spol. s r.o., Praha 4, CZ	VIKAM PRAHA, a.s., Praha 10, CZ	22.11.1999
198273	Miroslav Kvapil, Olomouc, CZ	Fram Olomouc, s.r.o., Praha 5, CZ	22.11.1999
198743	FORT IMEX, s.r.o., Lanškroun, CZ	FORT FRAMES, s.r.o., Ústí nad Orlicí, CZ	05.11.1999
199515	SCHEPPER TRADE, s.r.o., Zlín - Malenovice, CZ	Milan Bajza spol. s r.o., Zlín, CZ	08.11.1999
199516	SCHEPPER TRADE, s.r.o., Zlín - Malenovice, CZ	Milan Bajza spol. s r.o., Zlín, CZ	08.11.1999
199518	SCHEPPER TRADE s.r.o., Zlín - Malenovice, CZ	Milan Bajza spol. s r.o., Zlín, CZ	08.11.1999
199519	SCHEPPER TRADE, s.r.o., Zlín - Malenovice, CZ	Milan Bajza spol. s r.o., Zlín, CZ	08.11.1999
199695	Zemědělské obchodní družstvo, Brniště čp. 1, CZ	Bohemia Safari, s.r.o., Brniště, CZ	22.11.1999
199696	Zemědělské obchodní družstvo, Brniště čp. 1, CZ	Bohemia Safari, s.r.o., Brniště, CZ	19.11.1999
201133	SCHEPPER TRADE, s.r.o., Zlín - Malenovice, CZ	Milan Bajza spol. s r.o., Zlín, CZ	08.11.1999

Číslo zápisu	Dřívější majitel	Nynější majitel	S účinností od:
202066	Aktiebolaget Electrolux, Stockholm, SE	Nilfisk-Advance A/S, Broendby, DK	05.11.1999
202770	Antonín Rückl a synové s.r.o., sklárna Nižbor, Nižbor 141, CZ	RÜCKL CRYSTAL a.s., Nižbor 141, CZ	09.11.1999
202771	Antonín Rückl a synové s.r.o., sklárna Nižbor, Nižbor 141, CZ	RÜCKL CRYSTAL a.s., Nižbor 141, CZ	09.11.1999
202772	Antonín Rückl a synové s.r.o., sklárna Nižbor, Nižbor 141, CZ	RÜCKL CRYSTAL a.s., Nižbor 141, CZ	09.11.1999
202773	Antonín Rückl a synové s.r.o., sklárna Nižbor, Nižbor 141, CZ	RÜCKL CRYSTAL a.s., Nižbor 141, CZ	09.11.1999
202774	Antonín Rückl a synové s.r.o., sklárna Nižbor, Nižbor 141, CZ	RÜCKL CRYSTAL a.s., Nižbor 141, CZ	09.11.1999
203902	Ing. Ján Krajč, Praha 6, CZ	Ing. Václav Dostál, Olomouc, CZ	22.11.1999
203902	Ing. Václav Dostál, Olomouc, CZ	Ladislav Vanger, Rožnov p.R., CZ	22.11.1999
204859	Zdenka Volkánová, Praha 4 - Chodov, CZ	ABB - Daně, ekonomika, účetnictví s.r.o., Praha 4, CZ	24.11.1999
205230	MOVAP, s.r.o., Štěpánov nad Svratkou 14, CZ	Josef Drdla, Žďár nad Sázavou, CZ	09.11.1999
205650	Digital Equipment Corporation, Maynard, US, MA	Cabletron Systems, Inc., Rochester, US, NH	08.11.1999
207171	Pfizer Inc., New York, US, NY	Pfizer Products Inc., Groton, US, CT	08.11.1999
207295	Ing. Dvorský Grigorij, Zlín, CZ	PROLUX s.r.o., Zlín, CZ	08.11.1999
207651	PSV - Báňské stavby Sokolov, spol. s r.o., Dolní Rychnov, CZ	HART - PIPE, spol. s r.o., Praha 10, CZ	08.11.1999
208350	ZÁDRUHA FILMTISK, spol. s r.o., Praha 8, CZ	Ing. Marie Vurcfeldová, Praha 2, CZ	08.11.1999
209701	Void s.r.o., Praha 2, CZ	Void CZ s.r.o., Praha 4, CZ	23.11.1999
210789	Berit, spol. s r.o., Brno, CZ	BERIT a.s., Brno, CZ	30.11.1999
210843	TOP OASIS TRADE, s.r.o., České Budějovice, CZ	FIDE s.r.o., Brtnice, Brtnice 35, CZ	05.11.1999
210859	Digital Equipment Corporation, Maynard, US, MA	Cabletron Systems, Inc., Rochester, US, NH	08.11.1999

Číslo zápisu	Dřívější majitel	Nynější majitel	S účinností od:
211048	SmithKline Beecham plc, Brentford, GB	SB PHARMCO PUERTO RICO INC., Cidra, US, PR	05.11.1999
211546	POWER SHOP s.r.o., Třinec, CZ	NETCAR GROUP s.r.o., Třinec, CZ	30.11.1999
211748	MODITALIA PRAHA spol. s r.o., Praha 10, CZ	Calcados Azaléia S.A., Parobé/RS, BR	22.11.1999
211855	Sdružení MAC, spol. s r.o., Praha 4 - Chodov, CZ	Ing. Petr Pacovský, Sezimovo Ústí, CZ	19.11.1999
212077	Parker Intangibles, Inc., Wilmington, US, DE	Parker Hannifin Customer Support Inc., Irvine, US, CA	05.11.1999
212135	Ing. Hošek Jiří, Liberec, CZ	Mlékárna Česká Lípa, a.s., Praha 4, CZ	09.11.1999
212649	Hospitality & Leisure Management Company, Inc., Nashville, US, TN	New Gaylord Entertainment Company, Nashville, US, TN	05.11.1999
212649	New Gaylord Entertainment Company, Nashville, US, TN	Gaylord Entertainment Company, Nashville, US, TN	05.11.1999
212988	KENCHURCH LIMITED, Dublin, IE	Darlexon Limited, Nicosia, CY	30.11.1999
213095	INFOSERVIS CZ a.s., Zlín, CZ	Jiří Devátý, Zlín, CZ	08.11.1999
213095	Jiří Devátý, Zlín, CZ	ROVNOST, akciová společnost, Brno, CZ	08.11.1999
213290	SmithKline Beecham plc, Brentford, GB	SB PHARMCO PUERTO RICO INC., Cidra, US, PR	05.11.1999
214457	HONTIANSKE STROJÁRNE, a.s., Krupina, SK	WILLING a.s., Zvolen, SK	19.11.1999
214457	WILLING a.s., Zvolen, SK	WILLING INDUSTRY, a.s., Krupina, SK	19.11.1999
214467	TOP OASIS TRADE s.r.o., České Budějovice, CZ	FIDE s.r.o., Brtnice, Brtnice 35, CZ	05.11.1999
216093	Ing. Kobera Pavel, Praha 8, CZ	Mgr. Petra Koberová, Mnichovice, CZ	08.11.1999
216352	SIEMENS KOMUNIKAČNÍ SYSTÉMY s.r.o., Praha 2, CZ	Siemens s.r.o., Praha 4, CZ	09.11.1999
216528	Pfizer Inc., New York, US, NY	Pfizer Products Inc., Groton, US, CT	08.11.1999
217045	Jesenský Jaromír, Olomouc, CZ	Jana Jesenská, Olomouc, CZ	08.11.1999
217860	Ing. Hošek Jiří, Liberec, CZ	Mlékárna Česká Lípa, a.s., Praha 4, CZ	09.11.1999

Číslo zápisu	Dřívější majitel	Nynější majitel	S účinností od:
218086	SmithKline Beecham plc, Brentford, Middlesex TW8 9EP, GB	SB PHARMCO PUERTO RICO INC., Cidra, US, PR	05.11.1999
218353	SIEMENS KOMUNIKAČNÍ SYSTÉMY s.r.o., Praha 2, CZ	Siemens s.r.o., Praha 4, CZ	09.11.1999
218354	SIEMENS KOMUNIKAČNÍ SYSTÉMY s.r.o., Praha 2, CZ	Siemens s.r.o., Praha 4, CZ	09.11.1999
218355	SIEMENS KOMUNIKAČNÍ SYSTÉMY s.r.o., Praha 2, CZ	Siemens s.r.o., Praha 4, CZ	09.11.1999
218356	SIEMENS KOMUNIKAČNÍ SYSTÉMY s.r.o., Praha 2, CZ	Siemens s.r.o., Praha 4, CZ	09.11.1999
218500	Ing. Hošek Jiří, Liberec, CZ	Mlékárna Česká Lípa, a.s., Praha 4, CZ	09.11.1999
218856	KAYA spol. s r.o., Praha 4, CZ	SASCH, S.p.a., Prato, IT	24.11.1999
219055	SIGNALBAU s.r.o., Přerov, CZ	SIGNALBAU a.s., Přerov Lověšice, CZ	30.11.1999
219056	SIGNALBAU s.r.o., Přerov, CZ	SIGNALBAU a.s., Přerov Lověšice, CZ	30.11.1999
219642	Závody pryžových výrobků, spol. s r.o., Zlín, CZ	ZPV Rožnov, s.r.o., Rožnov pod Radhoštěm, CZ	23.11.1999
219643	Závody pryžových výrobků, spol. s r.o., Zlín, CZ	ZPV Rožnov, s.r.o., Rožnov pod Radhoštěm, CZ	23.11.1999

ČÁSTEČNÉ PŘEVODY OCHRANNÝCH ZNÁMEK

(111) **215197**

(730) T-studio, spol. s r.o., Beroun, CZ

(510) (35) propagační a aranžérská práce; (39) služby cestovní kanceláře včetně služeb informačních a průvodcovských; (41) vydavatelské služby; (42) poskytování software a dat pro počítače.

byla ke dni 11.11.1999 částečně převedena na:

(111) **215197**

(730) T-studio, spol. s r.o., Beroun, CZ

(510) (39) služby cestovní kanceláře včetně služeb informačních a průvodcovských.

a

(111) **215197A**

(730) Internet office, s.r.o., Beroun, CZ

(510) (35) propagační a aranžérská práce; (41) vydavatelské služby; (42) poskytování software a dat pro počítače.

ZMĚNY V ÚDAJÍCH O MAJITELÍCH OCHRANNÝCH ZNÁMEK

Číslo zápisu	Majitel	S účinností od:
94953	United Distillers Limited, Edinburgh, GB	03.11.1999
94953	United Distillers & Vintners (ER) Limited, Edinburgh, GB	03.11.1999
153688	ALIACHEM a.s., Praha 10, CZ	08.11.1999
153722	ALIACHEM a.s., Praha 10, CZ	08.11.1999
153894	GLAXO GROUP LIMITED, Greenford, Middlesex, GB	18.11.1999
154060	LIGNA a.s., Praha 1, CZ	04.11.1999
158774	ALIACHEM a.s., Praha 10, CZ	09.11.1999
159005	The Coca - Cola Company, společnost zřízená podle zákonů státu Delaware, Atlanta, US, GA	24.11.1999
159355	LIBERTA, a.s., Mělník, CZ	19.11.1999
159900	GLAXO GROUP Limited, Greenford, Middlesex, GB	12.11.1999
160225	Sara Lee/DE N.V., 3532 AD Utrecht, NL	08.11.1999
160388	Nokia Corporation, Espoo, FI	25.11.1999
160658	ALIACHEM a.s., Praha 10, CZ	08.11.1999
160809	ALIACHEM a.s., Praha 10, CZ	08.11.1999
164771	ALIACHEM a.s., Praha 10, CZ	08.11.1999
164999	The Armor All Products Corporation, společnost zřízená podle zákonů státu Delaware, Oakland, US, CA	05.11.1999
165015	BONEX, státní podnik v likvidaci, Teplice, CZ	19.11.1999
167974	Umbro International J.V., Wilmington, US, DE	03.11.1999
168079	UTI, akciová společnost, Brno, CZ	24.11.1999
168079	UTI, akciová společnost v likvidaci, Brno, CZ	24.11.1999

Číslo zápisu	Majitel	S účinností od:
170498	KOMAS, spol. s r.o., Opava - Komárov, CZ	22.11.1999
170633	Mannesmann Rexroth,,spol. s r.o., Brno, CZ	19.11.1999
174709	ALTRON spol. s r.o., Praha 5, CZ	23.11.1999
178808	Dr.Zátka s.r.o., Praha 7 - Holešovice, CZ	23.11.1999
178820	Dr.Zátka s.r.o., Praha 7 - Holešovice, CZ	23.11.1999
178857	Dr.Zátka s.r.o., Praha 7 - Holešovice, CZ	23.11.1999
178858	Dr.Zátka s.r.o., Praha 7 - Holešovice, CZ	23.11.1999
178859	Dr.Zátka s.r.o., Praha 7 - Holešovice, CZ	23.11.1999
178860	Dr.Zátka s.r.o., Praha 7 - Holešovice, CZ	23.11.1999
178861	Dr.Zátka s.r.o., Praha 7 - Holešovice, CZ	23.11.1999
178862	Dr.Zátka s.r.o., Praha 7 - Holešovice, CZ	23.11.1999
178863	Dr.Zátka s.r.o., Praha 7 - Holešovice, CZ	23.11.1999
179059	Dr.Zátka s.r.o., Praha 7 - Holešovice, CZ	23.11.1999
179133	KENVELO CZ, spol. s r.o., Praha 5, CZ	10.11.1999
179134	KENVELO CZ, spol. s r.o., Praha 5, CZ	23.11.1999
179155	KENVELO CZ, spol. s r.o., Praha 5, CZ	10.11.1999
179906	PRAGOPRINT a.s., Praha 10, CZ	08.11.1999
181269	KENVELO CZ, spol. s r.o., Praha 5, CZ	10.11.1999
181617	KENVELO CZ, spol. s r.o., Praha 5, CZ	25.11.1999
181646	BAUMIT, spol. s r.o., Brandýs nad Labem, CZ	29.11.1999
181881	BAUMIT, spol. s r.o., Brandýs nad Labem, CZ	29.11.1999
184411	SOFTBANK FORUMS L.P., Foster City, US, CA	03.11.1999

Číslo zápisu	Majitel	S účinností od:
184411	ZD EVENTS Inc., Foster City, US, CA	03.11.1999
188691	WISSA, spol. s r.o., Praha 4 - Kunratice, CZ	23.11.1999
191350	John Labatt Investments (Barbados) Limited, St. Michael, BB	24.11.1999
191419	HEMANN, s.r.o., Frýdlant nad Ostravicí, CZ	15.11.1999
191421	KENVELO CZ, spol. s r.o., Praha 5, CZ	10.11.1999
194570	Dr.Zátka s.r.o., Praha 7 - Holešovice, CZ	23.11.1999
194571	Dr.Zátka s.r.o., Praha 7 - Holešovice, CZ	23.11.1999
194916	TRADEINVEST investiční společnost spol. s r.o., Orlová - Lutyně, CZ	19.11.1999
198482	Ing. Zdeněk Jícha, Příbram I, CZ	29.11.1999
201549	KENVELO CZ, spol. s r.o., Praha 5, CZ	10.11.1999
202536	KENVELO CZ, spol. s r.o., Praha 5, CZ	10.11.1999
202537	KENVELO CZ, spol. s r.o., Praha 5, CZ	10.11.1999
205960	KENVELO CZ, spol. s r.o., Praha 5, CZ	10.11.1999
206215	KENVELO CZ, spol. s r.o., Praha 5, CZ	10.11.1999
206736	FORTELS s.r.o., Praha 5, CZ	22.11.1999
206991	AssiDomän Packaging Štúrovo, a.s., Štúrovo, SK	22.11.1999
207255	KENVELO CZ, spol. s r.o., Praha 5, CZ	10.11.1999
207940	KENVELO CZ, spol. s r.o., Praha 5, CZ	10.11.1999
211645	PROUDFOOT PLC, Kingston, Surrey, GB	30.11.1999
213670	Zimčík Zbyněk, Hluk, CZ	23.11.1999
213886	WERA NOVA s.r.o., Opava, CZ	10.11.1999
215307	KENVELO CZ, spol. s r.o., Praha 5, CZ	10.11.1999

Číslo zápisu	Majitel	S účinností od:
216907	KENVELO CZ, spol. s r.o., Praha 5, CZ	10.11.1999
217623	Transinvest, spol. s r.o., Praha 8, CZ	09.11.1999
217732	TELEFONICA, S.A., Madrid, ES	25.11.1999
217733	TELEFONICA, S.A., Madrid, ES	25.11.1999
217734	TELEFONICA, S.A., Madrid, ES	25.11.1999
218092	COOPER PRESS s.r.o., Praha 1, CZ	22.11.1999
218706	Dr.Zátka s.r.o., Praha 7 - Holešovice, CZ	23.11.1999
218834	COOPER PRESS s.r.o., Praha 1, CZ	22.11.1999
219031	KENVELO CZ, spol. s r.o., Praha 5, CZ	10.11.1999
219032	KENVELO CZ, spol. s r.o., Praha 5, CZ	10.11.1999
219054	COOPER PRESS s.r.o., Praha 1, CZ	22.11.1999
220105	Obchodní a hotelová škola s.r.o., Brno, CZ	29.11.1999
220106	Obchodní a hotelová škola s.r.o., Brno, CZ	29.11.1999
220245	Ing. Kobera Pavel, Mnichovice, CZ	23.11.1999

OMEZENÍ SEZNAMŮ VÝROBKŮ A SLUŽEB OCHRANNÝCH ZNÁMEK

(111) **175688**

(510) Veškeré služby poskytované cestovní kanceláří, zejména organizování tématických, pobytových a jiných zájezdů, služby k zajišťování přepravy zákazníků autobusy, loděmi a letadly dle individuálního přání, služby průvodcovské; služby ubytovací hotelové, chatové i kempovací.

s účinností ode dne 25.11.1999

(111) **201593**

(510) (14) mince, medaile, pruty z drahých kovů; (16) ceniny včetně platebních karet (kódované i nekódované); (35) poskytování pomoci při provozování a řízení obchodu, obchodních podniků a obchodních úseků podniků, průzkum trhu, marketing; (36) služby finanční a peněžní, bankovní obchody a finanční obchody všeho druhu (vkladový obchod, giroobchod, kreditní obchod, eskontní obchod a pod.), včetně finančního makléřství, ručení a finanční záruky, investice; obstaravatelství, zprostředkování a leasing, finanční leasing, kapitálové fondy, spravování kapitálových fondů, zakládání kapitálových fondů, bank a jiných institucí; kapitálová účast v podnicích, obchodování s movitým a nemovitým majetkem, včetně leasingu; (42) pronájem bezpečnostních schránek, konzultace a odborné poradenství (např. stavebně-spořitelní); poradenství podnikatelským subjektům.

s účinností ode dne 10.11.1999

(111) **220818**

(510) (9) kabely na bázi optických vláken, přípojky apod.

s účinností ode dne 22.11.1999

(111) **221283**

(510) (6) nábytkové kování kovové, kovové nábytkové spojovací prvky a doplňky; (20) nábytek z přírodních a umělých materiálů, např. plastů, kovu, skla, ratanu a dřeva, vč. jeho doplňků, nábytkové kování a příslušenství nekovové (kromě sanitárního nábytku); (42) výzkum a vývoj nových výrobků, technologií a designu, v oboru nábytkářství, projekčně-inženýrská činnost, odborné a technické poradenství v oboru nábytkářství a výstavnictví.

s účinností ode dne 30.11.1999

ZÁNIKY OCHRANNÝCH ZNÁMEK

Číslo zápisu	Datum zániku:
175085	01.05.1992
176117	19.11.1999
196366	05.11.1999
206945	25.11.1999

ZÁPISY LICENČNÍCH SMLUV K OCHRANNÝM ZNÁMKÁM

Číslo zápisu	Majitel	Nabyvatel licence	Druh licence	Datum uzavření licenční smlouvy
168499	PhDr. Ing. Ondřej Landa, CSc., Praha 6, CZ;	INVENTA CONSULTING, s.r.o., Praha 6;	Nevýlučná	05.08.1998
176102	ŠKODA a.s., Plzeň, CZ;	ŠKODA - ÚJP, Praha, a.s., Praha - Zbraslav;	Nevýlučná	02.04.1998
176102	ŠKODA a.s., Plzeň, CZ;	ŠKODA SUGAR, s.r.o., Hradec Králové;	Nevýlučná	30.11.1998
176135	ŠKODA, a.s., Plzeň, CZ;	ŠKODA - ÚJP, Praha, a.s., Praha - Zbraslav;	Nevýlučná	02.04.1998
176135	ŠKODA, a.s., Plzeň, CZ;	ŠKODA SUGAR, s.r.o., Hradec Králové;	Nevýlučná	30.11.1998
176136	ŠKODA a.s., Plzeň, CZ;	ŠKODA - ÚJP, Praha, a.s., Praha - Zbraslav;	Nevýlučná	02.04.1998
176136	ŠKODA a.s., Plzeň, CZ;	ŠKODA SUGAR, s.r.o., Hradec Králové;	Nevýlučná	30.11.1998
210865	PhDr. Ing. Ondřej Landa CSc., Praha 6, CZ;	INVENTA CONSULTING, s.r.o., Praha 6;	Nevýlučná	05.08.1998
214477	Beseda Holding, a.s., Praha 1, CZ;	Ano, a.s., Praha 1;	Výlučná	03.02.1999

MEZINÁRODNÍ ZÁPISY OCHRANNÝCH ZNÁMEK

(111) **186842**

(811) 714010

(220) 15.03.1999

(151) 15.03.1999

(511) 1, 3, 5

(890) AM, AZ, BG, BY, EE, GE, LT, LV, MD, PL, RO,
RU, UA

(111) **191710**

(811) 548197

(220) 10.11.1999

(151) 10.11.1999

(511) 30

(890) AT, BG, BX, DE, FR, HU, IT, LI, MA, MC, PT,
RO, RU, YU

(111) **216875**

(811) 715308

(220) 08.10.1998

(151) 08.10.1998

(511) 3, 5, 31

(890) AM, AT, AZ, BA, BG, BY, HR, HU, KG, KZ, LV,
MD, MK, PL, RO, RU, SI, SK, TJ, UA, UZ, YU

(111) **217158**

(811) 718072

(220) 17.12.1997

(151) 17.12.1997

(511) 7, 11

(890) AT, BG, DE, DK, FI, FR, IT, PL, RU, SE, UA

(111) **218635**

(811) 718745

(220) 18.01.1999

(151) 18.01.1999

(511) 12

(890) AL, AM, AT, AZ, BA, BG, BX, BY, CH, CN, CU,
DE, DZ, EG, ES, FR, HR, HU, IT, KG, KP, KZ,
LT, LV, MA, MC, MD, MK, MN, PL, AT

(111) **218639**

(811) 719223

(220) 14.01.1999

(151) 14.01.1999

(511) 3, 9, 16

(890) AT, BX, CN, DE, FR, HR, HU, IT, PL, RU, SI,
SK, UA

VÝMAZY OCHRANNÝCH ZNÁMEK

Číslo zápisu	Datum výmazu:
171137	17.11.1999
177519	20.06.1994
177526	20.06.1994
203149	26.08.1997

ÚŘEDNÍ OPRAVY

(111) **192578**

(210) 88167

Datum provedení změny: 01.09.1999

úředně opraveno znění sídla majitele Montell Technology Company B.V. Hoeksteen 662132 MS Hoofddorp Nizozemí

(111) **192580**

(210) 91071

Datum provedení změny: 01.09.1999

úředně opraveno znění sídla majitele Montell Technology Company B.V. Hoeksteen 662132 MS Hoofddorp Nizozemí

**ZVEŘEJNĚNÉ PŘIHLÁŠKY OCHRANNÝCH ZNÁMEK
BAREVNÁ VYOBRAZENÍ**

PŘEHLED BAREVNÝCH VYOBRAZENÍ

Číselný přehled
81952, 103929, 104036, 106867, 125742, 126343, 127745, 128827, 129795, 129814, 130868, 131357, 131358, 131481, 132086, 132249, 133487, 133602, 133938, 133939, 134381, 134579, 134627, 135874, 136236, 136241, 136321, 136487, 136633, 136635, 136724, 136867, 136868, 136881, 136898, 136905, 136951, 137397, 137569, 137679, 137830, 138112, 138219, 138220, 138236, 138481, 138488, 138532, 138555, 138587, 138588, 138662, 138669, 138745, 139187, 139194, 139222, 139230, 139258, 139339, 139407, 139408, 139576, 139717, 139877, 139881, 139890, 140305, 140343, 140349, 140388, 140391, 140442, 140757, 140864, 140867, 141428, 141429, 141430, 141553, 147831, 148558, 148561, 148715

Použitý postup neumožňuje ve všech případech věrnou reprodukci všech jednotlivých odstínů barev.

81952



106867



103929



125742



104036



126343



127745



129814



128827



130868



129795



131357



131358



132249



131481



133487



132086



133602



133938



134579



133939



134627



134381



135874



136236



136487



136241



136633



136321



136635



136724



136881



136867



136898



136868



136905

VIKI

136951



137679



137397



137830



137569



138112



138219



138481



138220



138488



138236



138532

MARKYZ

138555



138662



138587



138669

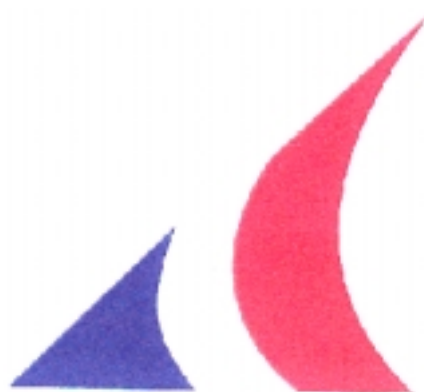

138588



138745



139187



139230



139194



139258



139222



139339



139407

FLEXON

139717



139408

FLEXON
Etiketa dělá značku

139877

smart ● shop

139576

Cent Info
SYSTEM

139881

AUTO WORLD W DATABANK

139890



140349



140305



140388



140343



140391



140442



140867



140757



141428



140864



141429

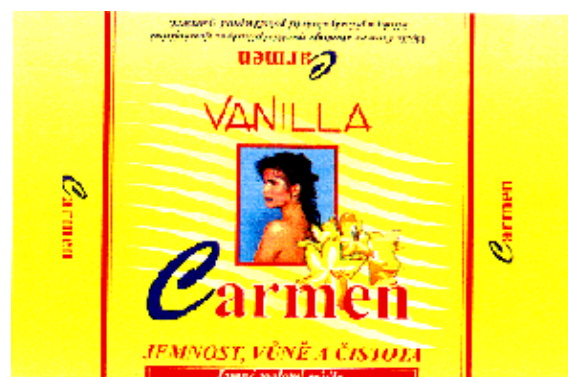

141430

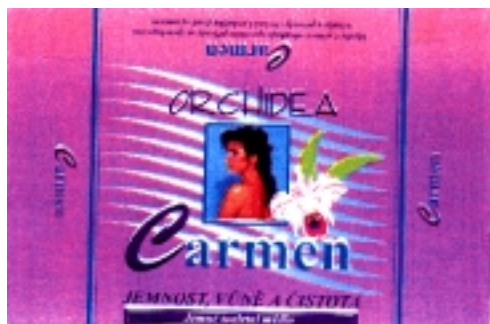

148558



141553



148561



147831



148715



OBSAH

Ochranné známky

Číselné kódy pro označování bibliografických dat	1
Přehled zveřejněných přihlášek ochranných známek	2
Zveřejnění přihlášek ochranných známek	4
Přehled zápisů ochranných známek	129
Zápisy ochranných známek	130
Obnovy ochranných známek	165
Převody ochranných známek	192
Částečné převody ochranných známek	200
Změna názvu podniku, změna sídla podniku	201
Změna v seznamu chráněných výrobků a služeb	205
Změna v úpravě ochranné známky	
Zánik práva k ochranným známkám	206
Zápisy licenčních smluv k ochranným známkám	207
Mezinárodní zápisy ochranných známek	208
Výmazy národních ochranných známek	209
Úřední rozhodnutí	210
Zveřejněné přihlášky ochranných známek - barevná vyobrazení	211

CONTENS

Trademarks

Numerical Codes for Identification of Bibliographic Data	1
Survey of published trademark applications	2
Publications of trademark applications	4
Survey of Trademark Registrations and Renewals	129
Trademark Registrations	130
Trademark Renewals	165
Trademark Assignments	192
Partial Trademark Assignments	200
Alterations of Names of Enterprises, Alterations of Seats of Enterprises	201
Alterations of the List of Protected Goods and Services	205
Modifications in Configuration of Trademark	
Cancellations of Trademark Rights	206
Registrations of Licensing Contracts Concerning Trademarks	207
International Registrations of Trademarks	208
Cancellations of Trademark Registrations	209
Official Decision	210
Published trademark applications - reproductions in colour	211

INHALT

Warenzeichen

Numerische Kodien für Bezeichnung der bibliografischen Daten	1
Übersicht der veröffentlichten Warenzeichenanmeldungen	2
Veröffentlichung der Warenzeichenanmeldungen	4
Eingetragenen Warenzeichen und Erneuerungen	129
Warenzeicheneintragungen	130
Warenzeichenerneuerungen	165
Warenzeichenübertragungen	192
Warenzeichenteiligenübertragungen	200
Änderungen der Unternehmenbezeichnungen, Änderungen des Sitzes der Unternehmen	201
Warenlistenänderungen	205
Änderungen in der Gestaltung der Warenzeichen	
Löschungen der Warenzeichenrechte	206
Registrierungen der Warenzeichenlizenzen	207
Internationale Registrierungen der Warenzeichen	208
Warenzeichenlöschungen	209
Amtliche Entscheidungen	210
Veröffentlichte Warenzeichenanmeldungen - Farbproduktion	211

SOMMAIRE

Marques déposées

Codes numériques à indiquer des données bibliographiques	1
Aperçu des demandes d'enregistrement des marques publiées	2
Publications des demandes d'enregistrement des marques	4
Aperçu des enregistrements et des renouvellements et des marques	129
Enregistrements des marques déposées	130
Renouvellements des marques déposées	165
Transmissions des marques déposées	192
Transmissions partielle des marques déposées	200
Modification du nom de l'entreprise, changement de la siège de l'entreprise	201
Modifications de la liste des produits et des services protégés	205
Modification de la configuration de la marque déposée	
Annulation du droit émanant de la marque déposée	206
Enregistrements des contrats de licence	207
Enregistrements internationaux des marques	208
Radiations des enregistrements des marques	209
Décisions de l'Office	210
Demandes d'enregistrement des marques - reproductions en couleur	211