

BB9A

Zveřejněné přihlášky vynálezů uspořádané podle čísel

Dále uvedené přihlášky vynálezů byly zveřejněny dnem, uvedeným ve Věstníku podle zákona o vynálezech, průmyslových vzorech a zlepšovacích návrzích č. 527/1990 Sb., platného od 1. 1. 1991 a jsou k dispozici v patentové knihovně Úřadu průmyslového vlastnictví, Antonína Čermáka 2a, PSČ 160 00, Praha 6.

1989-6898	C07D 239/48	1999-2311	C21D 8/12	1999-4518	G01S 17/00
1990-6003	C08K 5/3492	1999-2327	C07D 405/06	1999-4530	B62D 63/00
1990-6415	C07F 9/40	1999-2424	B21D 11/00	1999-4536	C07D 405/12
1996-1344	G09F 9/302	1999-2425	B22D 11/00	1999-4541	B08B 3/08
1997-2740	F16K 31/385	1999-2488	B21C 37/12	1999-4544	B65H 63/00
1998-339	F16T 1/10	1999-2638	C21B 7/12	1999-4545	D01H 4/38
1998-1353	C06B 31/28	1999-2644	H02K 3/52	1999-4548	G06K 7/10
1998-1798	D01H 4/04	1999-2745	E03C 1/042	1999-4550	D06B 3/12
1998-2552	C07D 487/08	1999-2770	G06K 19/00	1999-4551	D06G 1/12
1998-2604	B05B 5/053	1999-2791	B22D 11/06	1999-4561	B41F 13/54
1998-2619	G01S 3/02	1999-2989	A61K 38/27	1999-4569	H01R 13/10
1998-2686	C11B 3/10	1999-3020	B22D 19/08	1999-4573	C07C 271/08
1998-2909	F21S 8/10	1999-3105	C07C 29/44	1999-4584	C07D 477/20
1998-2910	F21S 8/10	1999-3204	C23C 14/10	1999-4597	C07D 417/12
1998-3036	B65G 15/28	1999-3218	B22D 41/24	1999-4613	F23L 9/00
1998-3037	B65G 47/34	1999-3219	C21D 8/02	1999-4620	C08F 8/06
1998-3120	C04B 33/04	1999-3232	C12N 1/20	1999-4661	E01B 7/02
1998-3206	C02F 1/24	1999-3241	A61K 31/53	1999-4662	C08F 10/00
1998-3227	H04H 1/00	1999-3310	H04N 7/16	1999-4665	C23C 14/08
1998-3230	B65B 43/26	1999-3313	H04N 7/167	1999-4692	A23P 1/00
1998-3270	E04H 6/22	1999-3316	H04N 5/44	1999-4693	A23P 1/00
1998-3281	C04B 33/20	1999-3318	H04N 7/173	1999-4702	C03B 37/05
1998-3284	C03B 23/20	1999-3345	B21B 1/46	1999-4718	C07D 501/04
1998-3294	B65B 15/00	1999-3368	A61K 31/14	1999-4731	B02C 18/14
1998-3295	B65B 5/06	1999-3370	B01D 43/00	1999-4737	A61K 7/00
1998-3317	H01R 4/28	1999-3400	B29D 30/06	1999-4746	A61K 31/4164
1998-3320	F16K 31/126	1999-3438	B65G 49/04	1999-4754	A61K 48/00
1998-3360	F16B 9/02	1999-3453	B25C 1/16	1999-4755	A61K 48/00
1998-3393	G08B 21/18	1999-3454	C07D 235/20	1999-4764	A61F 13/15
1998-3428	C11D 3/37	1999-3488	B23K 20/12	1999-4767	A61F 13/15
1998-3628	F21S 8/10	1999-3604	G06F 12/08	1999-4774	C07F 3/02
1998-3739	C04B 24/10	1999-3617	A61K 39/02	1999-4775	G05D 21/02
1998-3792	B60S 1/46	1999-3619	A61K 9/00	1999-4776	A61J 1/03
1998-3875	F21V 7/00	1999-3631	C03C 17/245	1999-4779	D03D 47/30
1998-3886	B65G 15/28	1999-3638	G01R 19/00	1999-4784	G02C 3/02
1998-3968	B65G 15/60	1999-3679	C07D 237/26	1999-4789	B26B 25/00
1998-3999	G08C 15/00	1999-3692	A61K 7/00	1999-4792	A61F 13/15
1998-4005	F16K 15/08	1999-3819	C03B 9/353	2000-4	H01Q 5/00
1998-4030	H01L 23/34	1999-3822	H01H 3/30	2000-6	B01D 21/00
1998-4033	F23J 15/00	1999-3855	H02M 7/00	2000-10	C08F 297/04
1998-4144	F21V 14/08	1999-3911	A61K 31/426	2000-26	C03B 5/43
1998-4146	F16K 3/12	1999-3950	C23C 16/26	2000-35	C03C 13/06
1998-4152	F03D 7/00	1999-3966	B21D 43/10	2000-56	B01J 35/02
1998-4153	G01F 23/00	1999-3967	B21D 43/05	2000-62	C07D 307/87
1998-4157	C09D 5/02	1999-3968	B21D 43/05	2000-65	C07D 307/33
1998-4187	F21S 8/10	1999-3969	B21D 43/05	2000-69	C09D 195/00
1998-4206	F24D 15/04	1999-4046	C07C 27/18	2000-74	C07C 67/343
1998-4207	B23Q 1/01	1999-4075	H04N 5/913	2000-76	H04Q 11/04
1998-4208	B32B 1/00	1999-4093	E03C 1/042	2000-82	C07D 241/00
1998-4222	G11B 7/24	1999-4094	E03C 1/042	2000-138	C08B 37/10
1998-4242	C12N 1/20	1999-4113	C03C 17/34	2000-182	C12N 15/82
1998-4243	A61K 39/40	1999-4114	C03C 17/245	2000-203	A01N 57/20
1998-4267	A61K 9/107	1999-4146	C03C 4/00	2000-212	C09D 183/04
1998-4312	E01B 27/10	1999-4201	C07D 495/04	2000-216	H04Q 7/38
1998-4314	B60R 25/00	1999-4264	A01N 37/50	2000-230	H01Q 1/24
1998-4315	B23Q 5/12	1999-4324	B23H 3/02	2000-231	C07D 487/04
1998-4352	H01M 4/00	1999-4350	B66B 23/08	2000-232	C07D 487/04
1999-2	F01C 1/08	1999-4355	C03C 25/10	2000-233	C07D 487/04
1999-38	C01B 17/64	1999-4359	F24D 3/14	2000-239	C08G 73/02
1999-39	D04B 1/26	1999-4369	A61M 5/315	2000-252	A61K 7/48
1999-47	C12N 1/00	1999-4370	C03B 33/095	2000-255	A61K 9/46
1999-53	B01J 23/75	1999-4390	G06K 7/015	2000-267	A61K 7/50
1999-62	F16D 65/60	1999-4391	C07D 487/04	2000-283	A61K 7/48
1999-72	D03C 9/02	1999-4416	A01B 59/00	2000-284	A61K 7/48
1999-81	H02G 1/12	1999-4417	B60R 25/06	2000-306	C07C 311/29
1999-721	C07C 303/38	1999-4418	B62M 25/00	2000-326	A61K 33/24
1999-932	A61K 31/137	1999-4421	C07H 17/08	2000-327	C12N 15/56
1999-1077	H04B 7/00	1999-4426	C07C 37/08	2000-337	C07C 69/76
1999-1113	B21K 27/04	1999-4427	F24H 3/02	2000-353	A61K 7/13
1999-1138	F28D 19/04	1999-4450	C03C 17/00	2000-356	G08B 13/24
1999-1244	C07C 233/51	1999-4451	A61K 38/28	2000-375	C07D 215/16
1999-1430	F23J 1/02	1999-4465	B62M 25/02	2000-386	C07C 309/31
1999-1778	F04D 29/58	1999-4467	C07C 243/18	2000-420	C07D 493/20
1999-1932	B09B 5/00	1999-4482	C07D 235/04	2000-425	H04Q 7/38
1999-2017	C07D 213/73	1999-4505	G06K 19/04	2000-428	A61K 9/72
1999-2270	B21B 1/46	1999-4511	B32B 27/08	2000-429	A61K 7/00
1999-2310	C21D 8/12	1999-4514	C07C 211/26	2000-451	C12N 15/82

2000-453	A23L 1/315
2000-459	C07D 213/61
2000-473	C12N 15/12
2000-491	C12N 9/12
2000-504	A61K 7/48
2000-505	A61K 7/48
2000-521	C08F 10/02
2000-530	C12N 15/31
2000-563	C08F 10/00
2000-582	C07D 277/56
2000-585	A61F 7/03
2000-597	C07C 233/87
2000-608	A63F 5/04
2000-652	D21B 1/12
2000-672	H04B 7/155
2000-686	A63G 31/00
2000-703	A61C 7/08
2000-720	C08G 8/24
2000-726	C07D 471/04
2000-762	C07D 239/96
2000-763	B21B 13/14
2000-783	A23K 1/00
2000-803	C12N 15/00
2000-870	C07D 239/00
2000-883	C08F 136/06
2000-899	D06M 15/647
2000-918	H01H 33/18
2000-921	A61K 7/16
2000-923	C07C 257/18
2000-934	B31F 1/07
2000-958	A45D 40/04
2000-1014	C07D 498/08
2000-1025	A61K 9/70
2000-1042	C07D 211/58
2000-1045	C07H 17/08
2000-1058	G06F 17/30
2000-1076	A61K 31/495
2000-1078	C08F 2/22
2000-1098	F02D 41/22
2000-1110	C12N 15/12
2000-1165	C12N 15/52
2000-1183	C07D 213/81
2000-1213	A61K 31/495
2000-1223	B61L 5/10
2000-1267	A61F 13/15
2000-1278	C07D 451/02
2000-1279	A61K 31/55
2000-1296	C07C 227/18
2000-1307	F02D 41/24
2000-1344	C07C 209/88
2000-1408	C08G 18/48
2000-1437	G06F 9/38
2000-1460	C07C 381/02
2000-1461	C07C 319/06

- 7 (51) **A 01 B 59/00, A 01 B 51/04, A 01 D 90/02, B 60 P 1/00**
 (21) **1999-4416**
 (71) AGCO GMBH & CO., Marktobendorf, DE;
 (72) Girstenbrei Erich, Biessenhofen, DE;
 Weident Horst-Martin, Marktobendorf, DE;
 Reiterer Peter, Marktobendorf, DE;
 (54) **Zařízení pro odmontovatelné zajištění
 přípevnění nakládače na vozidlo**
 (22) 08.12.1999
 (32) 18.12.1998
 (31) 1998/9827868
 (33) GB
 (57) Zařízení je tvořeno na každé ze stran vozidla uspořádaným stojatým držákem (8), opatřeným na svém předním čele opěrnou plochou (8b), mezi níž a zahlabením (8a), upraveným na horní ploše držáku (8), je vytvořen vývrt (8c), pro průchod klikového čepu (11), uspořádaného pro rozebiratelné zachycení spojovací součásti (9) nakládače na držáku (8). Spojovací součást (9) je tvořena dvěma rovnoběžně orientovanými deskami (9a, 9b), opatřenými jednak spojovacím nosným čepem (9c), určeným pro dosednutí do zahlabení (8a), jednak sousými vývrty (9d, 9e) pro zachycení okrajových částí klikového čepu (11), a jednak kuželovitě tvarovanou nastavovací součástí (10), upravenou pro dosednutí na opěrnou plochu (8b) držáku (8). Klikový čep (11) má svoji prostřední část, určenou pro uložení ve vývrtu (8c) držáku (8), tvořenu excentrem pro vytvoření tlaku, při otáčení klikového čepu (11), na spojovací součást (9) a její posunutí na držáku (8) tak, aby byl nosný čep (9c) spojovací součásti (9) vtažen do zahlabení (8a) a nastavovací součást (10) se opřela o opěrnou plochu (8b) na čele držáku (8).

- (74) PATENTSERVIS PRAHA a.s., Jivenská 1, Praha 4, 14000;

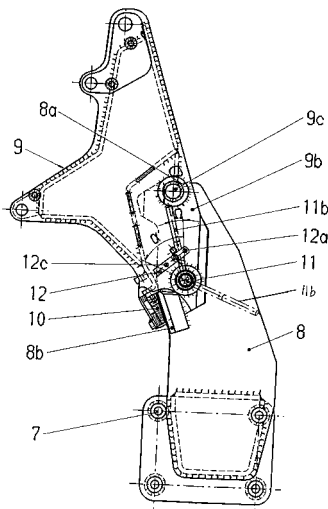

- 7 (51) **A 01 N 37/50, A 01 N 43/54**
 (21) **1999-4264**
 (71) BASF AKTIENGESELLSCHAFT, Ludwigshafen, DE;
 (72) Schelberger Klaus, Gönheim, DE;
 Mappes Dietrich, Westheim, DE;
 Stammler Gerd, Dossenheim, DE;
 Sauter Hubert, Mannheim, DE;
 Birner Erich, Altleiningen, DE;
 Hampel Manfred, Neustadt, DE;
 Ammermann Eberhard, Heppenheim, DE;
 Lorenz Gisela, Neustadt, DE;
 Strathmann Siegfried, Limburgerhof, DE;
 (54) **Fungicidní směsi**
 (22) 18.05.1998
 (32) 30.05.1997
 (31) 1997/19722655
 (33) DE
 (86) PCT/EP98/02915

- (87) WO 98/53687
 (57) Fungicidní směs, která obsahuje a) derivát fenylbenzyletheru vzorce I (přesná citace) a b) (±)-(2-chlorfenyl)(4-chlorfenyl)(pyrimidin-5-yl)-methanol vzorce II v synergicky účinném množství. Způsob potírání škodlivých hub, který zahrnuje ošetření místa jejich výskytu sloučeninou vzorce I a sloučeninou vzorce II.
 (74) Švorčík Otakar JUDr., Hálkova 2, Praha 2, 12000;

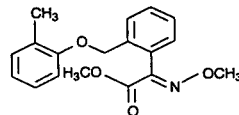

(Ia)

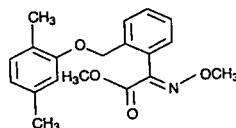

(Ib)

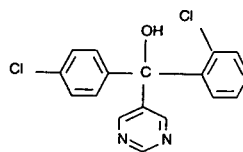

(II)

- 7 (51) **A 01 N 57/20, A 01 N 25/30, A 01 N 25/02**
 (21) **2000-203**
 (71) MONSANTO COMPANY, St. Louis, MO, US;
 (72) Sato Tatsuo, Chofu, JP;
 Kuchikata Masuo, Ryugasaki, JP;
 Amano Akio, Ushiku, JP;
 Fujiyama Masayasu, Inzai, JP;
 Wright Daniel R., St. Louis, MO, US;
 (54) **Vysoce koncentrované formulace glyfosátu
 amonného**
 (22) 21.07.1998
 (32) 22.07.1997
 (31) 1997/898545
 (33) US
 (86) PCT/US98/15249
 (87) WO 99/04635
 (57) Vodný koncentrát herbicidní kompozice, který obsahuje herbicidně účinné množství amonné soli N-fosfonomethylglycinu, kde molární poměr amoniaku a N-fosfonomethylglycinu dává pH asi 6 až 7, a jednu nebo více povrchově aktivní látky v množství zvyšujícím herbicidní účinek. Kompozice si uchovávají svoji stabilitu při skladování v širokém teplotním rozmezí. Způsob hubení nebo regulace vegetace, který spočívá v ředění kompozice ve vodě na požadovanou koncentraci a v aplikaci vzniklého roztoku na listy vegetace.
 (74) Kania František Ing., Mendlovo nám. 1a, Brno, 60300;
- 7 (51) **A 23 K 1/00, A 23 K 1/18**
 (21) **2000-783**
 (71) TETRA WERKE DR. RER. NAT. ULRICH BAENSCH GMBH, Melle, DE;
 (72) Kürzinger Hubert, Melle, DE;
 Kuhlmann Dietmar, Stadthagen, DE;
 (54) **Gelové krmivo určené pro vodní živočichy**
 (22) 21.08.1998
 (32) 06.09.1997
 (31) 1997/19739167
 (33) DE
 (86) PCT/EP98/05317
 (87) WO 99/12430
 (57) Gelové krmivo pro vodní živočichy obsahuje 0,001 % hmotn. Až 50 % hmotn. Materiálů tvořících gel, 0,1 % hmotn. Až 90 % hmotn. Přírodního krmiva a další aditiva,

- jejichž volba je závislá na účelu použití, při obsahu vody 20 % hmotn. Až 99 % hmotn. Způsob výroby spočívá ve smíchání surovin za zvýšené teploty a extruzi směsi.
- (74) Matějka Jan JUDr., Národní 32, Praha 1, 11000;
- 7 (51) **A 23 L 1/315, A 23 L 1/29**
(21) **2000-453**
(71) OMEGATECH INC., Boulder, CO, US;
(72) Barclay William R., Boulder, CO, US;
Abril Jesus Ruben, Westminster, CO, US;
(54) **Způsob zvýšení účinnosti ukládání omega-3 vysoce nenasyčených mastných kyselin v drůbežím mase**
(22) 14.08.1998
(32) 14.08.1997
(31) 1997/055765
(33) US
(86) PCT/US98/16892
(87) WO 99/08509
(57) Způsob zvýšení množství omega-3 vysoce nenasyčené mastné kyseliny v drůbežím mase spočívá v tom, že krmivo podávané drůbeži obsahuje zdroj omega-3 vysoce nenasyčené mastné kyseliny, že obsah omega-3 vysoce nenasyčené mastné kyseliny v krmivu je v pozdější fázi produkčního cyklu drůbeže vyšší než v časnější, a že obsah kteréhokoliv olejového méně kvalitního zdroje omega-3 vysoce nenasyčené mastné kyseliny v krmivu je nižší než 2 hmotn. %. Takto získané drůbeží maso je vhodné jako součást potravinářských produktů.
- (74) Nowaková Naděžda RNDr. CSc., Neústupného 1832/22, Praha 5, 15500;
- 7 (51) **A 23 P 1/00, A 01 N 25/00, C 11 D 10/00**
(21) **1999-4692**
(71) THE PROCTER & GAMBLE COMPANY, Cincinnati, OH, US;
(72) Roselle Brian Joseph, Fairfield, OH, US;
Ward Thomas Edward, Oregonia, OH, US;
Rollins David Kent, Cincinnati, OH, US;
(54) **Způsob ošetření potravin za účelem redukce mikrobů a prostředek sloužící tomuto účelu**
(22) 26.06.1998
(32) 26.06.1997, 18.02.1998
(31) 1997/050839, 1998/075069
(33) US, US
(86) PCT/US98/13280
(87) WO 99/00026
(57) Vodné omývací prostředky používající toxikologicky přijatelné složky pro ošetření potravin, jako jsou ovoce, zelenina a živočišné proteinové produkty, obsahují 0,5 % detergentní povrchově aktivní složky a zásaditý pufr, který udržuje pH na hodnotě vyšší než 10,5. Prostředek je bez příměsí, které by ovlivňovaly chuť a není ho nezbytné oplachovat z povrchu potravin.
- (74) PATENTSERVIS PRAHA a.s., Jivenská 1, Praha 4, 14000;
- 7 (51) **A 23 P 1/00, A 01 N 25/00**
(21) **1999-4693**
(71) THE PROCTER & GAMBLE COMPANY, Cincinnati, OH, US;
(72) Trinh Toan, Maineville, OH, US;
Roselle Brian Joseph, Fairfield, OH, US;
Chung Alex Haejoon, West Chester, OH, US;
Geis Philip Anthony, West Chester, OH, US;
Ward Thomas Edward, Oregonia, OH, US;
Rollins David Kent, Cincinnati, OH, US;
(54) **Přípravky pro čištění a snížení množství mikroorganismů na potravinách a příslušné pracovní postupy**
(22) 26.06.1998
(32) 26.06.1997, 18.02.1998
- (31) 1997/050839, 1998/075069
(33) US, US
(86) PCT/US98/13279
(87) WO 99/00025
(57) Prostředek pro ošetřování potravin obsahuje (A) účinné množství sanitární látky ke snížení množství mikroorganismů, vybrané ze skupiny sestávající ze : zásaditého pufru k zajištění pH v rozmezí od asi 10,5 do asi 13; ve vodě rozpustného bělidla; ve vodě rozpustných antimikrobiálních činidel; a jejich směsí; (B) účinné množství parfému k zajištění požadované vůně, přičemž prostředek neobsahuje materiál neslučitelný s potravinami. Koncentrované kapalné nebo práškové prostředky se ředí vodou, potraviny se do takto připravených roztoků vloží těsně před konzumací a ponechají se v roztoku nejméně půl minuty.
- (74) PATENTSERVIS PRAHA a.s., Jivenská 1, Praha 4, 14000;
- 7 (51) **A 45 D 40/04**
(21) **2000-958**
(71) THE ESTÉE LAUDER COMPANIES, INC., New York, NY, US;
(72) Demellier Stephane, Annecy, FR;
Joulia Pierre, Saint Jorioz, FR;
(54) **Zdokonalení mechanismu otočného pouzdra**
(22) 12.07.1999
(32) 17.07.1998
(31) 1998/9809250
(33) FR
(86) PCT/FR99/01701
(87) WO 00/03617
(57) Mechanismus otočného pouzdra, zejména pro kosmetické produkty, je tvořen otočně uloženým tělesem (2), rotačně namontovaným na hlavní části (3), která sestává z běžce (5), základny (4) a závěsných prvků (6, 6a, 6b), spojujících základnu (4) s běžcem (5) mezi dolním kloubovým spojením (9b) se základnou (4) a horním kloubovým spojením (9a) s běžcem (5), přičemž se běžec (5) pohybuje mezi horní otevřenou pozicí a dolní zavřenou pozicí (A). Je-li běžec (5) v dolní pozici, závěsné prvky (6, 6a, 6b) jsou uspořádány alespoň z části nad horizontální rovinou (H), ve které se nachází dolní kloubové spojení (9b).
- (74) Matějka Jan JUDr., Národní 32, Praha 1, 11000;

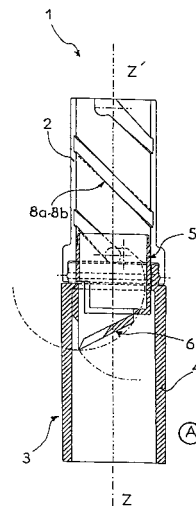

- 7 (51) **A 61 C 7/08**
(21) **2000-703**
(71) ORTHO-TAIN, INC., Bayamon, PR, US;
(72) Bergersen Earl O. Dr., Winnetka, IL, US;
(54) **Ortodontické zařízení vhodné pro různé velikosti úst a zubů pro ortodontickou nápravu a další využití**

- (22) 24.08.1998
 (32) 28.08.1997
 (31) 1997/920034
 (33) US
 (86) PCT/US98/17484
 (87) WO 99/09908
 (57) Ortodontické zařízení (10) pro napomáhání při řádném umístění zubů v ústech jednotlivce je vhodné pro různé velikosti úst a zubů. Ortodontické zařízení (10) obsahuje retní a tvářové ústní rameno (12) a jazykové rameno (14), vzdálené od retního a tvářového ústního ramena (12), přičemž obě uvedená ramena (12, 14) mají v půdorysném pohledu obecně uspořádání ve tvaru písmene U, a dále obsahuje šíjí (16), vzájemně spojující uvedená dvě ramena (12, 14). Mezi retním a tvářovým ústním ramenem (12) a jazykovým ramenem (14) je vymezen alespoň jeden zubní žlábek (32, 40) pro uložení buď horní nebo spodní řady zubů. Ortodontické zařízení (10) využívá tlaku, uplatňovaného prostřednictvím retního a tvářového ústního ramene (12), jazykového ramene, vzájemných úhlů a tloušťky materiálu pro uvedení zubů do řádné polohy. Ortodontické zařízení (10) je vhodné pro různé velikosti úst a zubů, protože neobsahuje žádné objímky pro jednotlivé zubey.
- (74) Čermák Karel Dr., Národní třída 32, Praha 1, 11000;

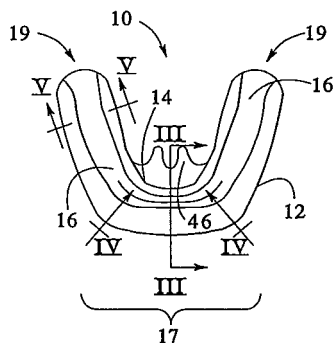

- 7 (51) **A 61 F 7/03, A 61 F 5/02**
 (21) **2000-585**
 (71) THE PROCTER & GAMBLE COMPANY, Cincinnati, OH, US;
 (72) Davis Leane Kristine, Milford, OH, US; Barone Daniel Louis, Cincinnati, OH, US; Ouellette William Robert, Cincinnati, OH, US; Cramer Ronald Dean, Cincinnati, OH, US;
 (54) **Pružný tepelný tělesný obklad na jedno použití**
 (22) 31.07.1998
 (32) 21.08.1997
 (31) 1997/916094
 (33) US
 (86) PCT/IB98/01178
 (87) WO 99/09918
 (57) Pružný tepelný tělesný obklad (10) na jedno použití má pružnou vrstvenou strukturu (66) vytvořenou z polymerní síťoviny a dvou textilních nosných vrstev (37, 38) a jedné nebo více tepelných buněk (75), přičemž teplo se aplikuje na určité oblasti těla uživatele, zejména pro ulehčení bolesti. Pružné tepelné tělesné obklady (10), s výhodou na záda, horní část paže, dolní část paže, horní část nohy a dolní část nohy, mají pružnou vrstvenou strukturu (66) a jeden nebo více tepelných oddílů, sestávajících z řady jednotlivých tepelných buněk (75) pro přizpůsobení tělu uživatele a rovnoměrné pokrytí teplem.
- (74) PATENTSERVIS PRAHA a.s., Jivenská 1, Praha 4, 14000;

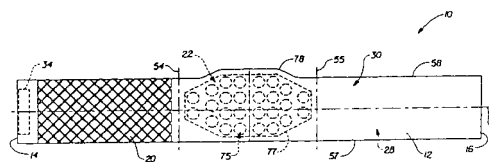

- 7 (51) **A 61 F 13/15, A 61 F 13/56**
 (21) **1999-4764**
 (71) THE PROCTER & GAMBLE COMPANY, Cincinnati, OH, US;
 (72) Wierlacher Stefan Alois, Pescara, IT;
 (54) **Manipulační prostředek pro k tělu použitý jednorázový absorpční výrobek**
 (22) 29.06.1998
 (32) 01.07.1997
 (31) 1997/97110734
 (33) EP
 (86) PCT/IB98/01008
 (87) WO 99/01096
 (57) Jednorázový absorpční výrobek pro přímé nasazení k tělu uživatele má k tělu otočený povrch (20a) a k prádlu otočený povrch (20b), podélnou rovinu (S) souměrnosti, přední koncový okraj (32a) a zadní koncový okraj (32b). Dále pak zahrnuje tekutinou propustnou horní vrstvu (22), tekutinou nepropustnou dolní vrstvu (23), připojenou k této horní vrstvě (22), a absorpční jádro (24), ležící mezi touto horní vrstvou (22) a dolní vrstvou (23). Jednorázový absorpční výrobek zahrnuje prostředek (58) pro držení a nasazení tohoto výrobku k tělu uživatele. tento prostředek (58) je umístěn na k prádlu otočeném povrchu (20b) absorpčního výrobku a je příčně orientován pro vsunutí alespoň jednoho prstu uživatele pro držení a nasazení tohoto absorpčního výrobku.
- (74) PATENTSERVIS PRAHA a.s., Jivenská 1, Praha 4, 14000;

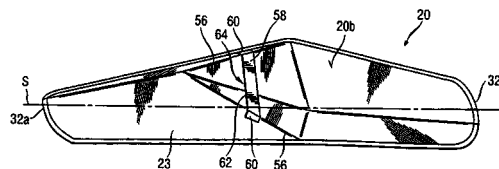

- 7 (51) **A 61 F 13/15**
 (21) **1999-4767**
 (71) THE PROCTER & GAMBLE COMPANY, Cincinnati, OH, US;
 (72) Wierlacher Stefan Alois, Pescara, IT; Lavash Bruce William, West Chester, OH, US;
 (54) **Jednorázové absorpční výrobky se zvýšeným přizpůsobením pro tělovou anatomii**
 (22) 29.06.1998
 (32) 01.07.1997
 (31) 1997/97110735
 (33) EP
 (86) PCT/IB98/01007
 (87) WO 99/01095
 (57) Trojrozměrný jednorázový absorpční výrobek má k tělu otočený povrch (20a) a k prádlu otočený povrch (20b), podélnou rovinu (S) souměrnosti, přední koncový okraj (32a) a zadní koncový okraj (32b) a zahrnuje tekutinou propustnou horní vrstvu (22), dolní vrstvu (23), připojenou k této horní vrstvě (22) a absorpční jádro (24), ležící mezi touto horní vrstvou (22) a dolní vrstvou (23). Absorpční jádro (24) má přední díl (40), střední díl (42) a zadní díl (44), a zahrnuje ve středovém díle (42) a zadním díle (44) podélně orientovaný hřeben (50), s profilem zajišťujícím zvýšené přizpůsobení k tělu nositele.

- (74) PATENTSERVIS PRAHA a.s., Jivenská 1, Praha 4, 14000;

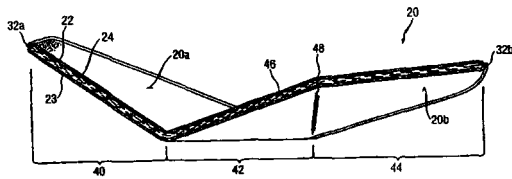

- 7 (51) A 61 F 13/15

(21) 1999-4792

(71) THE PROCTER & GAMBLE COMPANY, Cincinnati, OH, US;

(72) Weirlacher Stefan Alois, Pescara, IT; Lavash Bruce William, West Chester, OH, US;

(54) **Trojrozměrný jednorázový absorpční výrobek s podélnou štěrbinou v zadní oblasti**

(22) 29.06.1998

(32) 01.07.1997, 01.07.1997, 23.12.1997

(31) 1997/97110734, 1997/97110735, 1997/97122739

(33) US, US, US

(86) PCT/IB98/01009

(87) WO 99/01097

(57) Trojrozměrný jednorázový absorpční výrobek má před použitím trojrozměrný tvar s celkově nahoru konvexní zadní oblastí (72) a má k tělu otočený povrch (20a) a k prádlu otočený povrch (20b), podélnou rovinu (S) souměrnosti, přední koncový okraj (32a) a zadní koncový okraj (32b). Dále zahrnuje tekutinou propustnou horní vrstvu (22), tekutinou nepropustnou dolní vrstvu (23) připojenou k této horní vrstvě (22), a absorpční jádro (24) ležící mezi touto dolní vrstvou (23) a horní vrstvou (22). Absorpční výrobek zahrnuje ve své zadní oblasti (72) řez či podélnou štěrbinu (74), pro umožnění pohybu okrajů (76) řezu hygienické vložky (20) během použití odděleně od sebe, pro zajištění lepší přizpůsobitelnosti k anatomii nositele, zejména v zadní oblasti (72) výrobku.

- (74) PATENTSERVIS PRAHA a.s., Jivenská 1, Praha 4, 14000;

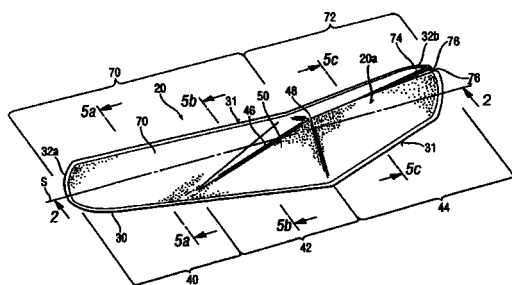

- 7 (51) A 61 F 13/15

(21) 2000-1267

(71) THE PROCTER & GAMBLE COMPANY, Cincinnati, OH, US;

(72) Osborn Thomas Ward III, Cincinnati, OH, US; Visscher Ronald Bosman, Glendale, OH, US;

(54) **Absorpční, interlabiální výrobek obsahující tekutinu přijímající/přenášecí soubor vláken**

(22) 07.10.1998

(32) 10.10.1997

(31) 1997/949109

(33) US

(86) PCT/US98/21297

(87) WO 99/18905

(57) Absorpční výrobek (20) vsouvateľný do interlabiálního (mezi stydkými pysky umístěného) prostoru ženského nositele zahrnuje hlavní absorpční část (22) obsahující horní díl (26) a dolní díl (28). Horní díl (26) má během

vsouvání dovnitř interlabiálního prostoru horní povrch obrácen směrem ke dnu vstupní dutiny nositele. Při vsouvání absorpčního výrobku je horní díl (26) před dolním dílem (28); t.j. dolní díl (26) je prostorově protilehlý hornímu dílu (28) a po vsunutí absorpčního výrobku (20) do interlabiálního prostoru je dolní díl (26) obrácen ven ode dna vstupního vestibulu nositele. Navíc, umístěn okolo a protahující se alespoň od horního dílu (28) hlavní absorpční části (22) je tekutinu přijímající/přenášecí soubor (30) vláken. Tekutinu přijímající/přenášecí soubor (30) je utvářen tak, že je v těsném kontaktu se sklady a záhyby interlabiálního prostoru ženského nositele. Tento soubor (30) dále přijímá a přenáší tekutinu ze skladů a záhybů interlabiálního prostoru do hlavní absorpční části (22).

- (74) PATENTSERVIS PRAHA a.s., Jivenská 1, Praha 4, 14000;

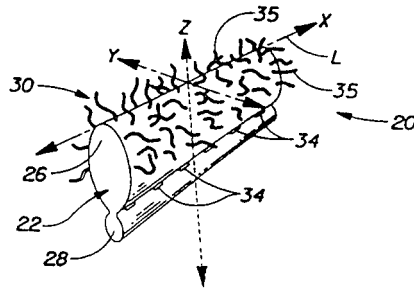

- 7 (51) A 61 J 1/03

(21) 1999-4776

(71) GLAXO GROUP LIMITED, Greenford, GB;

(72) Anderson Gregor John McLennan, Ware, GB; Robertson Duncan, Edinburgh, GB;

(54) **Zařízení pro držení bublinového obalu a bublinový obal**

(22) 29.06.1998

(32) 30.06.1997

(31) 1997/9713876

(33) GB

(86) PCT/GB98/01892

(87) WO 99/01101

(57) Zařízení (10) pro držení bublinových obalů (40) má první a druhý prvek, jež jsou ovladatelné mezi otevřeným stavem pro umožnění vyjímání produktů z bublinových obalů (40) a uzavřeným stavem pro zabránění vyjímání produktů. Bublinové obaly (40) nejsou vyjímatelné ze zařízení (10). Bublinové obaly (40) mohou být drženy destičkami (50) překrývajícími jejich základny. Prvky mohou být drženy v jejich uzavřeném stavu uzávěrem (60) odolným proti otevírání dětmi.

- (74) Korejzová Zdeňka JUDr., Spálená 29, Praha 1, 11000;

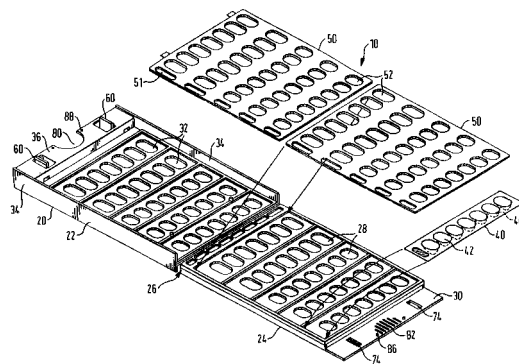

- 7 (51) A 61 K 7/00, A 01 N 47/12, A 01 N 31/14

(21) 1999-3692

(71) JOHNSON & JOHNSON LIMITED, Portsmouth, GB;

NIPA LABORATORIES LTD., Pontypridd, GB

- (72) Salmon Michael, Frome, GB;
Sidney Sandra, Gasport, GB;
Godfrey Dene Clifford, Pontyclun, GB;
- (54) **Konzervační prostředek tvořený jodopropynylbutylkarbamátem a fenoxetanolem**
- (22) 23.04.1998
(32) 24.04.1997
(31) 1997/9708267
(33) GB
(86) PCT/GB98/01183
(87) WO 98/47469
(57) Konzervační systém složený z jodopropynylbutylkarbamátu a fenoxetanolu v hmotnostním poměru jodopropynylbutylkarbamátu ku fenoxetanolu v rozmezí od zhruba 1:400 vykazuje široké antimikrobiální účinky a umožňuje použití konzervačního systému v nízké koncentraci ve finálních produktech, jakými jsou například produkty osobní péče.
- (74) Čermák Karel Dr., Národní třída 32, Praha 1, 11000;
- 7 (51) **A 61 K 7/00, A 61 K 7/02, A 61 K 7/48, A 61 K 7/32**
(21) **1999-4737**
(71) UNILEVER N. V., Rotterdam, EP;
(72) Kanga Vispi Dorab, Edgewater, NJ, US;
Slavtcheff Craig Steven, Trumbull, CT, US;
Znaiden Alexander Paul, Trumbull, CT, US;
- (54) **Kosmetický prostředek**
- (22) 27.05.1998
(32) 27.06.1997
(31) 1997/884303
(33) US
(86) PCT/EP98/03186
(87) WO 99/00103
(57) Toto řešení popisuje kosmetické prostředky ve formě čiré emulze, které obsahují vodnou fázi s obsahem 2-methyl-1,3-propanediolu a olejovou fázi s obsahem silikonů, zvláště cyclomethiconu a kapalné silikonové směsi kopolyolu cyclomethicon-dimethicon. Tyto prostředky jsou při vizuálním pozorování čiré a mohou být formulovány jako polomastné krémy nebo antiperspiranty nebo deodoranty, které mají vysoce stabilní fáze a jsou necitlivé na rozpad působením střížných sil při zpracování.
- (74) Korejzová Zdeňka JUDr., Spálená 29, Praha 1, 11000;
- 7 (51) **A 61 K 7/00, A 61 K 7/48, A 61 K 7/50, A 61 K 7/06**
(21) **2000-429**
(71) HENKEL KOMMANDITGESELLSCHAFT AUF AKTIEN, Düsseldorf, DE;
(72) Hollenberg Detlef, Erkrath, DE;
Seidel Kurt, Düsseldorf, DE;
Priebe Christian, Wülfrath, DE;
- (54) **Konzervační činidlo pro kosmetický prostředek**
- (22) 30.07.1998
(32) 04.08.1997
(31) 1997/19733684
(33) DE
(86) PCT/EP98/04762
(87) WO 99/07331
(57) Řešení se týká použití směsi nejméně jedné kvarterní amoniové sloučeniny ze skupiny kvarterních amoniových sloučenin, kationtových smáčedel a esterů typu esterquat a nejméně jednoho aniontového konzervačního prostředku a/nebo nejméně jedné alfa-hydroxykarboxylové kyseliny jako konzervačního systému v prostředcích pro péči o tělo, zejména pro péči o vlasy. Součástí řešení tvoří také konzervační činidlo pro tento účel.
- (74) Korejzová Zdeňka JUDr., Spálená 29, Praha 1, 11000;
- 7 (51) **A 61 K 7/13**
(21) **2000-353**
(71) HENKEL KOMMANDITGESELLSCHAFT AUF AKTIEN, Düsseldorf, DE;
(72) Höffkes Horst, Düsseldorf, DE;
Schrader Dieter, Düsseldorf, DE;
Tanaka Hiroshi, Saitama, JP;
- (54) **Oxidační prostředek pro barvení**
- (22) 22.07.1998
(32) 31.07.1997
(31) 1997/19732975
(33) DE
(86) PCT/EP98/04604
(87) WO 99/06016
(57) Oxidační prostředky pro barvení keratinových vláken, zvláště lidských vlasů, které obsahují ve vodném nosiči alespoň jednu vazebnou složku a alespoň jeden derivát 5,6-dihydroxyindolů vzorce (I), ve kterém nezávisle na sobě R¹ znamená atom vodíku, C1-C4-alkylovou skupinu nebo C1-C4-hydroxyalkylovou skupinu, R² znamená atom vodíku nebo skupinu -COOH, přičemž skupina -COOH může být také přítomna jako sůl s fyziologicky přijatelným kationtem, R³ znamená atom vodíku nebo C1-C4-alkylovou skupinu, R⁴ znamená atom vodíku, C1-C4-alkylovou skupinu nebo skupinu -CO-R⁶, ve které R⁶ znamená C1-C4-alkylovou skupinu, a R⁵ znamená skupiny uvedené ve významu substituentu R⁴, nebo fyziologicky přijatelnou sůl těchto sloučenin s organickou nebo anorganickou kyselinou a neobsahují prekurzory oxidačních barviv typu vyvíjecích složek. Tato barviva umožňují zbarvení zvláště v černých tónech bez červenavého nádechu. Je také zvláště možné tónování úplně nebo částečně zešedlých vlasů v barevných odstínech, které velmi dobře odpovídají barevnému odstínu dosud nezešedlých vlasů.
- (74) Korejzová Zdeňka JUDr., Spálená 29, Praha 1, 11000;
- (I)
- 7 (51) **A 61 K 7/16**
(21) **2000-921**
(71) UNIVERSITY OF MARYLAND, BALTIMORE, Baltimore, MD, US;
USBIOMATERIALS CORPORATION, Alachua, FL, US;
- (72) Litkowski Leonard J., Baltimore, MD, US;
Hack Gary D., Columbia, MD, US;
Greenspan David C., Gainesville, FL, US;
- (54) **Způsoby bělení zubů a hygienické přípravky pro bělení zubů**
- (22) 18.09.1998
(32) 18.09.1997
(31) 1997/059222
(33) US
(86) PCT/US98/18500
(87) WO 99/13852
(57) Jsou popsány způsoby bělení zubů, spočívající v kontaktu zubů s účinným množstvím partikulárního biologicky aktivního skla.
- (74) Hakr Eduard Ing., Přístavní 24, Praha 7, 17000;
- 7 (51) **A 61 K 7/48, A 61 K 7/06**
(21) **2000-252**
(71) UNILEVER N. V., Rotterdam, NL;

- (72) Ilardi Leonora Marie, Edgewater, NJ, US;
Aronson Michael Paul, Edgewater, NJ, US;
Weinkauff Ronni Lynn, Edgewater, NJ, US;
- (54) **Prostředek k péči o pokožku a vlasy**
- (22) 07.07.1998
(32) 22.07.1997
(31) 1997/898237
(33) US
(86) PCT/EP98/04222
(87) WO 99/04756
(57) Předložené řešení se vztahuje na prostředek k péči o pokožku nebo k osobnímu umývání, obsahující směs esterů α -hydroxy kyselin s krátkým a dlouhým řetězcem tak, aby se obdržel dlouhodobý prospěšný účinek esterů s kratším řetězcem, přičemž je ale maskován krátkodobý vysušující účinek esterů s krátkým řetězcem. Tohoto maskování krátkodobého vysoušecího účinku se dosahuje právě současným použitím esterů α -hydroxy kyselin s dlouhým řetězcem poskytujícím krátkodobý zvlhčující účinek.
- (74) Korejzová Zdeňka JUDr., Spálená 29, Praha 1, 11000;
- 7 (51) **A 61 K 7/48, A 61 K 7/40, A 61 P 17/00**
(21) **2000-283**
(71) UNILEVER N. V., Rotterdam, NL;
(72) Carson Robert George, Edgewater, NJ, US;
Patel Krupa, Edison, NJ, US;
Barratt Marieann, Edgewater, NJ, US;
Bosko Carol Annette, Oradell, NJ, US;
Pillai Sreekumar, Edgewater, NJ, US;
- (54) **Prostředek pro ošetřování kůže**
- (22) 07.07.1998
(32) 25.07.1997
(31) 1997/900795
(33) US
(86) PCT/EP98/04223
(87) WO 99/04747
(57) Resveratrol, složka mnoha jedlých rostlin, včetně burských oříšků a červeného hroznu, je fytoestrogen. Resveratrol inhibuje proliferaci kožních epidermálních buněk (keratinocytů) a stimuluje jejich diferenciaci. Bylo také zjištěno, že mírné podráždění kůže, které může být způsobené α -hydroxy-kyselinami. Resveratrol je použitelný pro zlepšení vzhledu vráščité, rýhované, suché, šupící se, stářím nebo světlem poškozené kůže a pro zlepšení tloušťky kůže, elasticity, flexibility, napnutí a teploty kůže.
- (74) Korejzová Zdeňka JUDr., Spálená 29, Praha 1, 11000;
- 7 (51) **A 61 K 7/48, A 61 K 7/40, A 61 P 17/00**
(21) **2000-284**
(71) UNILEVER N. V., Rotterdam, NL;
(72) Pillai Sreekumar, Edgewater, NJ, US;
Santhanam Uma, Edgewater, NJ, US;
Barratt Marieann, Edgewater, NJ, US;
Bosko Carol Annette, Oradell, NJ, US;
- (54) **Kosmetický prostředek**
- (22) 07.07.1998
(32) 25.07.1997
(31) 1997/901052
(33) US
(86) PCT/EP98/04224
(87) WO 99/04748
(57) Prostředek k péči o kůži obsahující fytoestrogenní organické extrakty cizrnny. Fytoestrogeny jsou přítomny v množství pro dosažení ekvivalentu estrogenní aktivity odpovídajícího alespoň koncentraci 1 nM estradiolu. Kosmetické prostředky obsahující organické extrakty cizrnny jsou použitelné pro zlepšení vzhledu kůže s různými druhy vrásek, odlupující se, zestárlé nebo působením světla poškozené kůže a pro zlepšení tloušťky, elasticity, pružnosti a měkkosti kůže.
- (74) Korejzová Zdeňka JUDr., Spálená 29, Praha 1, 11000;
- (74) Korejzová Zdeňka JUDr., Spálená 29, Praha 1, 11000;
- 7 (51) **A 61 K 7/48, A 61 K 7/50, A 61 K 7/06**
(21) **2000-504**
(71) THE PROCTER & GAMBLE COMPANY, Cincinnati, OH, US;
(72) Elliott Russell Philip, Egham, GB;
Phipps Nicola Jacqueline, Addlestone, GB;
Coffindaffer Timothy Woodrow, Loveland, OH, US;
- (54) **Oplachovatelný kapalný čistící prostředek pro osobní hygienu**
- (22) 26.05.1998
(32) 22.08.1997
(31) 1997/9717950
(33) GB
(86) PCT/US98/10649
(87) WO 99/09949
(57) Je poskytován oplachovatelný kapalný čistící prostředek pro osobní hygienu, vyznačující se tím, že obsahuje vodu, ve vodě rozpustné povrchově aktivní činidlo v množství od asi 1 hmotn. % do 60 hmotn. % a ve vodě nerozpustný olej vybraný z (a) vysoce rozvětvených poly- α -olefinů vzorce I, kde R^1 je H nebo C_1 až C_{20} alkyl, R^4 je C_1 až C_{20} alkyl, R^2 je H nebo C_1 až C_{20} alkyl a R^3 je C_1 až C_{20} , výhodněji C_5 až C_{20} , je celé číslo od 0 do 3 a m je celé číslo od 1 do 1000. Číselná hodnota průměrné molekulové hmotnosti je od asi 1000 do asi 25000. Čistící prostředky pro osobní hygienu podle předmetného řešení poskytují vynikající pocit při oplachování a jemnosti na pokožce.
- (74) PATENTSERVIS PRAHA a.s., Jivenská 1, Praha 4, 14000;
- $$R^1 - \left(- \left(- \overset{R^2}{\underset{R^3}{|C|}} - (CH_2)_n \right)_m - R^4 \right) \quad (I)$$
- 7 (51) **A 61 K 7/48, A 61 K 7/50, A 61 K 7/06**
(21) **2000-505**
(71) THE PROCTER & GAMBLE COMPANY, Cincinnati, OH, US;
(72) Elliott Russell Philip, Egham, GB;
Phipps Nicola Jacqueline, Addlestone, GB;
Coffindaffer Timothy Woodrow, Loveland, OH, US;
- (54) **Oplachovatelný kapalný čistící prostředek pro osobní hygienu**
- (22) 26.05.1998
(32) 22.08.1997
(31) 1997/9717947
(33) GB
(86) PCT/US98/10650
(87) WO 99/09950
(57) Je poskytován oplachovatelný kapalný čistící prostředek pro osobní hygienu, obsahující povrchově aktivní činidlo, vodu a ve vodě nerozpustný olej, který poskytuje střední hodnotu pocitu při oplachování pro daný prostředek 3,5 nebo nižší, což bylo měřeno pomocí panelového testu pocitu při oplachování. Kosmetický čistící prostředek poskytuje výborné pocity při oplachování a je jemný vůči kůži.
- (74) PATENTSERVIS PRAHA a.s., Jivenská 1, Praha 4, 14000;
- 7 (51) **A 61 K 7/50**
(21) **2000-267**
(71) UNILEVER N. V., Rotterdam, NL;
(72) Puvvada Sudhakar, Trumbull, CT, US;
- (54) **Vodný čistící prostředek**

- (22) 10.07.1998
 (32) 24.07.1997
 (31) 1997/899101
 (33) US
 (86) PCT/EP98/05004
 (87) WO 99/04751
 (57) Vodný čistič prostředek s vysokou pěnovostí, který obsahuje množství oleje/zvláčňující látky/ stejné nebo větší než množství povrchově aktivní látky. Překvapující je, že i s tak vysokým obsahem zvláčňujících látek je možno dosáhnout dobré pěnovosti. Navíc k povrchově aktivní látce a zvláčňující látce prostředky dále obsahují C₁₂-C₂₄ mastnou kyselinu a/nebo kationtový polymer.
- (74) Korejzová Zdeňka JUDr., Spálená 29, Praha 1, 11000;
- 7 (51) **A 61 K 9/00, A 61 K 9/20, A 61 P 11/02, A 61 P 11/04, A 61 P 11/12**
 (21) **1999-3619**
 (71) THE PROCTER & GAMBLE COMPANY, Cincinnati, OH, US;
 (72) Bealin-Kelly Francis Joseph David, Surrey, GB; Hanke Bernhard, Bad Schwalbach, DE; Nienaber Paul, Ingelheim, DE;
- (54) **Cucavé pastilky**
 (22) 14.04.1998
 (32) 21.04.1997
 (31) 1997/9707977
 (33) GB
 (86) PCT/IB98/00558
 (87) WO 98/47484
 (57) Toto řešení se týká cucavých pastilek, které obsahují od 60 do 95 % hmotn. Bonbónového obalu a od 5 do 40 % hmotn. Vodné náplně z hmotnosti pastilky, přičemž náplň obsahuje od 8 do 20 % hmotn. Vody, od 50 do 80 % hmotn. Sladidla a dostatek emulgačního činidla, aby se zajistilo, že úhel kontaktu je od 90 do 120 °, přičemž náplň má v nepřítomnosti emulgačního činidla úhel kontaktu větší než 120 °C
- (74) PATENTSERVIS PRAHA a.s., Jivenská 1, Praha 4, 14000;
- 7 (51) **A 61 K 9/107, A 61 K 47/14, A 61 K 38/13, A 61 K 31/337, A 61 P 39/00**
 (21) **1998-4267**
 (71) GALENA A. S., Opava, CZ;
 (72) Andrýsek Tomáš Mgr., Opava, CZ; Stuchlík Milan RNDr., Opava, CZ; Vrána Aleš RNDr., Opava, CZ; Jegorov Alexandr RNDr. CSc., České Budějovice, CZ; Stuchlík Josef Ing., Opava, CZ; Matřha Vladimír Ing. DrSc., České Budějovice, CZ;
- (54) **Léčivé přípravky pro perorální a topickou aplikaci**
 (22) 21.12.1998
 (57) Léčivé přípravky obsahující, vyjádřeno hmotnostně, a) hydrofobní látku, přednostně cyklosporin, popřípadě texan, v množství 0,1 až 30 %, b) 0,1 až 60,0 % hydrofilních polyglycerolesterů mastných kyselin, c) 0,1 až 60,0 % lipofilních polyglycerolů mastných kyselin a/nebo nenasycených mastných alkoholů, d) 1 až 60,0 % makrogolglyceridů, parciálních glyceridů nebo mastných kyselin nebo makrogolesterů mastných kyselin, e) 5,0 až 30 % C₂ až C₄ alkanolu, přičemž poměr složek a : c a/nebo a : e je 0,001 : 1 až 10 : 1, tvoří po naředění vodou disperzi polymorfních gelových částic o průměrné velikosti 0,2 až 500,0 μm.
- (74) Jirotková Ivana Ing., Nad Štolou 12, Praha 7, 17000;
- 7 (51) **A 61 K 9/46**
 (21) **2000-255**
 (71) CHIESI FARMACEUTICI S. P. A., Parma, IT;
 (72) Chiesi Paolo, Parma, IT;
- Ventura Paolo, Parma, IT;
 Mezzadri Rosa, Parma, IT;
 Brambilla Gaetano, Parma, IT;
 Acerbi Daniela, Parma, IT;
- (54) **Farmaceutický prostředek obsahující efervescentní pár kyselina-zásada**
 (22) 23.07.1998
 (32) 23.07.1997
 (31) 1997MI/001746
 (33) IT
 (86) PCT/EP98/04517
 (87) WO 99/04765
 (57) Farmaceutický prostředek ve formě šumivých tablet zahrnujících aktivní složku a efervescentní směs, kde tato směs zahrnuje kyselou složku a sodnou sůl glycinkarbonátu jakožto složku alkalickou. Preferovanými kyselými složkami jsou kyselina fumarová, maleinová a jejich soli. Tablety jsou připravovány přímým lisováním.
- (74) Korejzová Zdeňka JUDr., Spálená 29, Praha 1, 11000;
- 7 (51) **A 61 K 9/70, A 61 P 39/00**
 (21) **2000-1025**
 (71) LTS LOHMANN THERAPIE-SYSTEME AG, Andernach, DE;
 (72) Becher Frank, Koblenz, DE; Klink Ann-Kathrin, Waldesch, DE;
- (54) **Způsob zabránění zneužití transdermálního terapeutického systému**
 (22) 18.09.1998
 (32) 01.10.1997
 (31) 1997/19743484
 (33) DE
 (86) PCT/EP98/05955
 (87) WO 99/16428
 (57) Pro zabránění nepřipustné orální aplikace jsou k transdermálnímu terapeutickému systému přidávány denaturisující, neutrální, neinteragující látky nepřijemné chuti.
- (74) Jirotková Ivana Ing., Nad Štolou 12, Praha 7, 17000;
- 7 (51) **A 61 K 9/72, A 61 K 38/28, A 61 K 9/12, A 61 K 38/00, A 61 P 3/10, A 61 P 39/00**
 (21) **2000-428**
 (71) BOEHRINGER INGELHEIM PHARMA KG, Ingelheim am Rhein, DE;
 (72) Lamche Herbert, Alland, AT; Meade Christopher John Montague, Bingen am Rhein, DE; Zierenberg Bernd, Bingen am Rhein, DE; Reimholz Rapph Christian, Wiesbaden, DE;
- (54) **Vodný aerosolový prostředek pro inhalaci**
 (22) 31.07.1998
 (32) 04.08.1997
 (31) 1997/19733651
 (33) DE
 (86) PCT/EP98/04803
 (87) WO 99/07340
 (57) Řešení se týká vodného aerosolového prostředku, který jako účinnou složku obsahuje biologicky účinné makromolekuly. prostředek je určen k rozprašování pomocí rozprašovačů bez hnacího plynu. Popsán je rovněž způsob přípravy aerosolu z popsaného aerosolového prostředku a použití příslušných roztoků pro tvorbu aerosolu s vhodnou velikostí kapiček pro inhalaci.
- (74) Korejzová Zdeňka JUDr., Spálená 29, Praha 1, 11000;
- 7 (51) **A 61 K 31/137, A 61 P 3/06, A 61 P 3/00**
 (21) **1999-932**
 (71) KNOLL AKTIENGESELLSCHAFT, Ludwigshafen, DE;
 (72) Kelly Peter Finian, Nottingham, GB; Jones Stephen Paul, Nottingham, GB;

- (54) **Léčivo pro zlepšování hladiny lipidů v lidském těle**
 (22) 15.09.1997
 (32) 25.09.1996
 (31) 1996/9619961
 (33) GB
 (86) PCT/EP97/05040
 (87) WO 98/13034
 (57) Sloučenina obecného vzorce I, kde znamená R₁ a R₂ na sobě nezávisle vodík nebo methyl, její enantiomery a farmaceuticky vhodné soli, například N,N-dimethyl-1-[1-(4-chlorfenyl)-cyklobutyl]-3-methylbutylaminhydrochlorid, případně ve formě monohydrátů spolu s farmaceuticky vhodným ředidlem nebo nosičem, je vhodná ke snížení hladin lipidů a/nebo ke zvyšování poměru HDL/LDL cholesterolu u lidí, například u lidí trpících hyperlipidemií, hypercholesterolemii nebo hypertriglyceridemií.
 (74) Kalenský Petr JUDr., Hálkova 2, Praha 2, 12000;

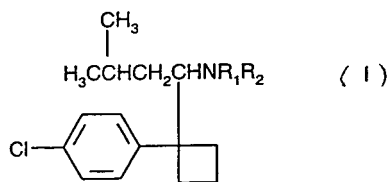

- 7 (51) **A 61 K 31/14, A 61 K 35/78**
 (21) **1999-3368**
 (71) SQUIRES Meryl J., Barrington Hills, IL, US;
 (72) Squires Meryl J., Barrington Hills, IL, US;
 (54) **Antimikrobiální prevence a léčba lidského viru imunodeficiency a dalších infekčních onemocnění**
 (22) 24.03.1998
 (32) 26.03.1997
 (31) 1997/824041
 (33) US
 (86) PCT/US98/05792
 (87) WO 98/42188
 (57) Léčivo pro rychlé a bezpečné řešení HIV a jiných mikrobiálních infekcí, které obsahuje antimikrobiální koncentrát, který obsahuje inhibitory mikrobů, fytochemikálie nebo izoláty. Vhodné účinné léčivo obsahuje surfaktant a vodný nosič nebo rozpouštědlo a živinu. Léčivo ve výhodné formě obsahuje: fytochemikálie Echinacea a Commiphora myrrha, chlorid benzalkonia, sterilní vodný roztok a kyselinu listovou.
 (74) PATENTSERVIS PRAHA a.s., Jivenská 1, Praha 4, 14000;
- 7 (51) **A 61 K 31/4164, A 61 K 31/44, A 61 K 31/495, A 61 K 31/535, A 61 K 31/54, C 07 D 233/64, C 07 D 405/04, C 07 D 413/04, C 07 D 417/04, C 07 D 401/04, C 07 D 405/14, C 07 D 409/04, A 61 P 3/04, A 61 P 9/00, A 61 P 9/12**
 (21) **1999-4746**
 (71) NEUROGEN CORPORATION, Branford, CT, US;
 PFIZER INC., New York, NY, US;
 (72) Thurkauf Andrew, Danbury, CT, US;
 Yuan Jun, Clinton, CT, US;
 Hutchison Alan, Madison, CT, US;
 Blum Charles A., Westbrook, CT, US;
 Elliot Richard L., East Lyme, CT, US;
 Hammond Marlys, Salem, CT, US;
 (54) **Určité diarylimidazolové deriváty a kompozice obsahující tyto deriváty, které se selektivně vážou na humánní NPY receptory**
 (22) 02.07.1998
 (32) 03.07.1997

- (31) 1997/051711
 (33) US
 (86) PCT/US98/13861
 (87) WO 99/01128
 (57) Farmaceutické kompozice obsahující diarylimidazoly, které působí jako parciální agonisty nebo antagonisty na NPY receptory, zejména receptory NPY 5. Tyto sloučeniny obecného vzorce I nesou arylové skupiny ve 2 poloze. Řada sloučenin je nová. Používají se při léčbě stravovacích poruch a kardiovaskulárních nemocí.
 (74) Čermák Karel Dr., Národní třída 32, Praha 1, 11000;

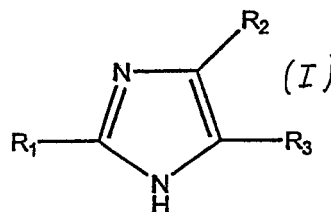

- 7 (51) **A 61 K 31/426, C 07 D 277/58, A 61 P 31/00, A 61 P 33/00**
 (21) **1999-3911**
 (71) ROMARK LABORATORIES, L. C., Tampa, FL, US;
 (72) Rossignol Jean-François, Clearwater, FL, US;
 (54) **Farmaceutická kompozice tizoxanidu a nitazoxanidu**
 (22) 06.05.1998
 (32) 07.05.1997, 03.07.1997, 03.07.1997
 (31) 1997/852447, 1997/887810, 1997/887809
 (33) US, US, US
 (86) PCT/US98/09229
 (87) WO 98/50035
 (57) Farmaceutická kompozice obsahující jako aktivní složku nejméně jednu sloučeninu zvolenou ze skupiny, kterou tvoří sloučenina vzorce (I) a sloučenina vzorce (II). Aktivní složka je s výhodou ve formě částic s velikostí menší než 200 μm, střední velikost částí je větší než 10 μm. Farmaceutické kompozice se výhodně stabilizují nejméně jednou farmaceuticky přijatelnou kyselinou a jsou zvláště použitelné při léčbě oportunních infekcí osob s kompromitovaným nebo suprimovaným imunitním systémem a při léčbě infekcí motolici.
 (74) Jirotková Ivana Ing., Nad Štolou 12, Praha 7, 17000;

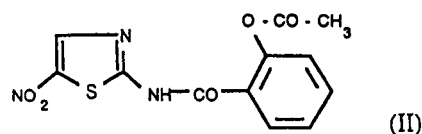
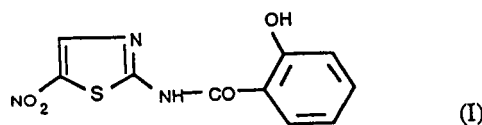

- 7 (51) **A 61 K 31/495, A 61 K 9/16, A 61 K 9/22, A 61 K 9/28, A 61 K 9/00, A 61 K 9/48, A 61 P 31/04**
 (21) **2000-1076**
 (71) BAYER AKTIENGESELLSCHAFT, Leverkusen, DE;
 (72) Siefert Hans-Martin, Wuppertal, DE;
 Bosché Patrick, Odenthal, DE;
 Stass Heino, Köln, DE;
 Kettelhoit Stefan, Leverkusen, DE;
 Laich Tobias, Köln, DE;

(54) **Léčivo s regulovaným uvolněním aktivní sloučeniny**

(22) 15.09.1998

(32) 25.09.1997

(31) 1997/19742243

(33) DE

(86) PCT/EP98/05842

(87) WO 99/15172

(57) Řešení se týká léčiv, která sestávají z kyseliny 1-cyklopropyl-7-([S,S])-2,8-diazabicyklo[4.3.0]non-8-yl)-6-fluoro-1,4-dihydro-8-methoxy-4-oxo-3-chinolonkarboxylové a/nebo jejich farmaceuticky přípustných solí a/nebo jejich hydrátů jako aktivní látky, která uvolňují aktivní látku, kterou obsahují, při definované rychlosti uvolňování.

(74) Všeček Miloš JUDr., Hádkova 2, Praha 2, 12000;

7 (51) **A 61 K 31/495, A 61 P 27/06**(21) **2000-1213**

(71) LABORATOIRE MEDIDOM S. A., Geneva, CH;

(72) Lisi Giuseppe, Milano, IT;

(54) **Použití flunarizinu pro topickou léčbu glaukomu**

(22) 06.10.1998

(32) 10.10.1997

(31) 1997RM/000613

(33) IT

(86) PCT/IT98/00266

(87) WO 99/18963

(57) Vynález uvádí použití flunarizinu, blokátoru kalciového kanálu, používaného jako cerebrální a periferní vazodilatátor, pro léčbu glaukomu topickým podáním. Na rozdíl od jiných blokátorů kalciového kanálu, které již byly hodnoceny z hlediska jejich použití jako antiglaukomatika, je flunarizin vysoce účinný pro snížení nitroočního tlaku při topickém oftalmickém podání. Vynález také zahrnuje antiglaukomatické přípravky obsahující flunarizin nebo kombinaci flunarizinu s beta-blokátory jako je timolol.

(74) Guttman Michal JUDr. Ing., Nad Štolou 12, Praha 7, 17000;

7 (51) **A 61 K 31/53, A 61 K 31/505, A 61 K 31/42, A 61 K 31/425, A 61 K 31/495, A 61 K 31/535, A 61 K 31/54, A 61 P 35/00**(21) **1999-3241**

(71) BASF AKTIENGESELLSCHAFT, Ludwigshafen, DE;

(72) Romerdahl Cynthia A., Wayland, MA, US;

(54) **Léčivo k zabránění růstu solidního tumoru u člověka a způsob jeho výroby**

(22) 09.03.1998

(32) 14.03.1997

(31) 1997/818622

(33) US

(86) PCT/US98/04596

(87) WO 98/41206

(57) Tento vynález skýtá použití sloučenin obecného vzorce Ia, kde jednotlivé substituenty mají význam uvedený v popisu, pro výrobu léčiva k zabránění růstu solidního tumoru u člověka, ve kterém je zvýšená tvorba endothelinu. Způsob výroby tohoto léčiva spočívá v tom, že se aktivní látka smíchá s pojivky, ředidly, nosiči, adjuvancii a/nebo jinými excipienty, známými v oboru, a směs se formuluje metodami známými ve farmaceutické technologii.

(74) Zelený Pavel JUDr., Hádkova 2, Praha 2, 12000;

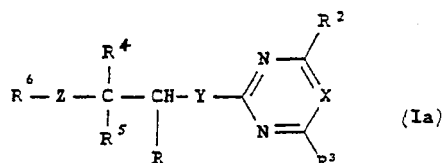
7 (51) **A 61 K 31/55, A 61 K 9/08, A 61 P 25/08 2000-1279**(21) **2000-1279**

(71) NOVARTIS AG, Basel, CH;

(72) van Hoogevest Peter, Bubendorf, CH;

(54) **Parenterální přípravek obsahující karbamazepin nebo jeho deriváty**

(22) 07.10.1998

(32) 09.10.1997

(31) 1997/9721497

(33) GB

(86) PCT/EP98/06382

(87) WO 99/18966

(57) Řešení se týká parenterálního přípravku, který obsahuje 5H-di-benz/b,f/azepin-5-karboxamid a rozpouštědlo na bázi vody. Parenterální přípravek je vhodný při léčení stavů, které jsou například důsledkem epileptického záchvatu.

(74) Kubát Jan Ing., Přístavní 24, Praha 7, 17000;

7 (51) **A 61 K 33/24, A 61 K 31/555, A 61 P 17/02 2000-326**(21) **2000-326**

(71) GHO'ST HOLDING B. V., Bunde, NL;

(72) Gho Conradus Ghosal, Bunde, NL;

(54) **Použití fyziologicky přijatelné vanadové sloučeniny**

(22) 29.07.1998

(32) 29.07.1997

(31) 1997/1006681

(33) NL

(86) PCT/NL98/00431

(87) WO 99/06056

(57) Použití fyziologicky přijatelné vanadové sloučeniny, soli nebo komplexu jako aktivní složky při přípravě farmaceutického prostředku pro preventivní léčbu sekundárního poškození tkáně, kde toto sekundární poškození je indukováno primárním poškozením okolní tkáně a je výsledkem traumatické události jako je operace, ischemie a popálení.

(74) PATENTSERVIS PRAHA a.s., Jivenská 1, Praha 4, 14000;

7 (51) **A 61 K 38/27, A 61 K 31/4174, A 61 P 3/10, A 61 P 9/10, A 61 P 3/06, A 61 P 9/12, // (A 61 K 38/27, A 61 K 31:495,), (A 61 K 38/27, A 61 K 31:415,), (A 61 K 38/27, A 61 K 31:4174)**(21) **1999-2989**

(71) CORTENDO AB, Västra Frölunda, SE;

(72) Marin Per, Göteborg, SE;

(54) **Výroba léčiva, kombinovaný terapeutický prostředek a směs a kit obsahující inhibitor syntézy kortisolu a růstový hormon**

(22) 24.02.1998

(32) 24.02.1997

(31) 1997/9700642

(33) SE

(86) PCT/GB98/00574

(87) WO 98/36770

(57) Použití inhibitoru syntézy kortisolu, s výhodou ketokonazolu, a růstového hormonu pro výrobu léčiva pro léčbu metabolického syndromu nebo pro zmenšení hmoty viscerálního tuku spojeného s metabolickým syndromem; kombinovaný terapeutický prostředek, směs a kit obsahující dvě výše uvedené látky. Prostředek, směs nebo

- použití uvedené výše mohou být doplněny pohlavním hormonem, vybraným z testosteronu a přírodních nebo syntetických estrogenů.
- (74) Čermák Karel Dr., Národní 32, Praha 1, 11000;
- 7 (51) **A 61 K 38/28, A 61 P 3/10**
(21) **1999-4451**
(71) ELI LILLY AND COMPANY, Indianapolis, IN, US;
(72) Defelippis Michael Rosario, Indianapolis, IN, US;
Dobbins Michael Allen, Lebanon, IN, US;
Frank Bruce Hill, Indianapolis, IN, US;
Li Shun, Indianapolis, IN, US;
Rebhun Dawn Marie, Indianapolis, IN, US;
- (54) **Stabilní inzulinové prostředky**
(22) 11.06.1998
(32) 13.06.1997
(31) 1997/053089
(33) US
(86) PCT/US98/12218
(87) WO 98/56406
(57) Toto řešení poskytuje prostředky z monomerního analogu inzulinu, stabilizované proti srážení, ve kterých je obsažen TRIS-pufř nebo argininový pufř. Stabilní prostředky podle tohoto řešení jsou vhodné pro ošetřování diabetes a jsou obzvláště výhodné k ošetřování režimů, vyžadujících dlouhodobou chemickou a fyzickou stabilitu, jako v kontinuálních infusních systémech.
- (74) Švorčík Otakar JUDr., Hálkova 2, Praha 2, 12000;
- 7 (51) **A 61 K 39/02, A 61 K 38/16, A 61 K 31/7052, A 61 P 31/04, A 61 P 1/00**
(21) **1999-3617**
(71) MERIEUX ORAVAX, Lyon, FR;
(72) Guy Bruno, Lyon, FR;
Haensler Jean, Saint Genis les Ollieres, FR;
Lee Cynthia K., Needham, MA, US;
Weltzin Richard A., Lunenburg, MA, US;
Monath Thomas P., Harvard, MA, US;
- (54) **Použití imunogenní látky odvozené od bakterie rodu Helicobacter a způsob prevence nebo léčby infekcí způsobených těmito bakteriemi**
(22) 30.04.1998
(32) 30.04.1997, 08.12.1997
(31) 1997/9705609, 1997/9715731
(33) FR, FR
(86) PCT/US98/08890
(87) WO 98/48835
(57) Předmětem navrhovaného řešení je specifické použití imunogenní látky, odvozené od bakterie rodu Helicobacter, určené pro indukci ochranné imunitní odpovědi Th-1 typu u savců, namířené proti patogenním organizmům infikujícím sliznice, konkrétně proti bakteriím rodu Helicobacter. Nejlepších výsledků je dosaženo při podání přípravku systémovou nebo parenterální cestou, nejraději v části těla savce umístěné pod bránici. Předmětem řešení je dále imunizační schéma zahrnující primární imunizaci slizniční cestou a několik sekundárních zesilujících dávek podaných parenterálně.
- (74) PATENTSERVIS PRAHA a.s., Jivenská 1, Praha 4, 14000;
- 7 (51) **A 61 K 39/40, A 61 K 39/108, A 61 P 43/00**
(21) **1998-4243**
(71) VÝZKUMNÝ ÚSTAV VETERINÁRNÍHO LÉKAŘSTVÍ, Brno, CZ;
(72) Alexa Pavel MVDr. CSc., Lelekovice, CZ;
Hamřík Jaroslav MVDr., Brno, CZ;
Salajka Eduard MVDr. CSc., Brno, CZ;
- (54) **Vakcína proti edémové nemoci selat**
(22) 21.12.1998
(57) Předmětem řešení je vakcína proti edémové nemoci selat, která jako imunogenně účinnou složku obsahuje nepurifikovaný toxoid verotoxinu Escherichia coli VT2e, vyvolávající cytopatický efekt na buněčné linii Vero ve zředění nejméně 1 : 5.10⁵. Získá se tak, že kultura kmene Escherichia coli CAMP 6413 se kultivuje submerzně v tekutém živném médiu, poté lyzuje, odstředí a po odstředění se supernatant inaktivuje a smísí s lipidním adjuvans.
- (74) Šimek Miroslav Ing., Plovdivská 2, Brno 16, 61600;
- 7 (51) **A 61 K 48/00, A 61 P 43/00**
(21) **1999-4754**
(71) RHONE-POULENC RORER S. A., Antony, FR;
INSTITUT GUSTAVE ROUSSY, Villejuif, FR;
CENTRE NATIONAL DE LA RECHERCHE SCIENTIFIQUE, Paris, FR;
- (72) Bureau Michel, Saint Cloud, FR;
Mir Lluís, Verrières le Buisson, FR;
Scherman Daniel, Paris, FR;
- (54) **Použití nukleové kyseliny pro výrobu léčiva pro genovou terapii, které se vnaší do buněk vícebuněčných eukaryotických organismů**
(22) 30.06.1998
(32) 30.06.1997, 01.12.1997
(31) 1997/9708232, 1997/067487
(33) FR, US
(86) PCT/FR98/01399
(87) WO 99/01157
(57) Toto řešení se týká mimořádného zlepšení přenosu nukleových kyselin do buněk a tkání vícebuněčných eukaryotických organismů in vivo, a dále nukleových kyselin sdružených s produkty, které umožňují zvýšit výtěžek takového přenosu užitím slabého elektrického pole s intenzitou 1 až 600 V/cm, a také kombinace nukleové kyseliny a způsobu podle řešení pro použití v genové terapii.
- (74) Hakr Eduard Ing., Přístavní 24, Praha 7, 17000;
- 7 (51) **A 61 K 48/00, A 61 P 43/00**
(21) **1999-4755**
(71) RHONE-POULENC RORER S. A., Antony, FR;
INSTITUT GUSTAVE ROUSSY, Villejuif, FR;
CENTRE NATIONAL DE LA RECHERCHE SCIENTIFIQUE, Paris, FR;
- (72) Bureau Michel, Saint Cloud, FR;
Mir Lluís, Verrières le Buisson, FR;
Scherman Daniel, Paris, FR;
- (54) **Použití nukleové kyseliny k výrobě léčiva pro genovou terapii, které se injikuje do příčné pruhované svalstva**
(22) 30.06.1998
(32) 30.06.1997, 01.12.1997
(31) 1997/9708233, 1997/067488
(33) FR, US
(86) PCT/FR98/01400
(87) WO 99/01158
(57) Toto řešení se týká mimořádného zlepšení in vivo přenosu nukleových kyselin do buněk příčné pruhované svalstva, a dále nukleových kyselin sdružených s produkty, které umožňují zvýšit výtěžek takového přenosu, a také kombinace nukleové kyseliny a způsobu přenosu podle řešení pro použití v genové terapii.
- (74) Hakr Eduard Ing., Přístavní 24, Praha 7, 17000;
- 7 (51) **A 61 M 5/315, A 61 M 5/24**
(21) **1999-4369**
(71) NOVO NORDISK A/S, Bagsvaerd, DK;
(72) Klitrose Lars Peter, Gentofte, DK;
Andersen Henrik, Vaerlose, DK;
Nielsen Preben Broskov, Gilleleje, DK;
Hansen John Thrane, Vippered, DK;
- (54) **Dávkovací zařízení**
(22) 15.06.1998

- (32) 17.06.1997, 19.06.1997
 (31) 1997/0706, 1997/050993
 (33) DK, US
 (86) PCT/DK98/00251
 (87) WO 98/57688
 (57) U dávkovače pro dávkovací systém, kde pístnice postupně vtlačuje píst (2) do cylindrické ampulky (1), je dávka nastavována rotací druhé části (9) pístnice vzhledem k první části (6) pístnice, tyto části (6, 9) jsou spojeny závitově tak, že celková délka pístnice se zvyšuje úměrně rotací a bod (18) na druhé části (9) se pohybuje od stop-pozice stanovené vzhledem k obalu (5). Nastavená dávka je podána, když se zmíněný bod (18) pohybuje zpátky od stop-pozice. První část (6) může být posouvána v ose, ale nemůže v obalu (5) rotovat, a druhá část (9) může tak rotovat, tak se i posouvá v ose. První část (6) je udržována ve spojení s pístem (2) a druhá část (9) je spojena tak, aby mohla být otáčena dávkou nastavujícím kolečkem (20). Injekční tlačítko (10) se může pohybovat mezi vyčnívající pozici a stlačnou pozici a má částice (13) působící na druhou část (9), kterou tlačí do její stop-pozice.
- (74) PATENTSERVIS PRAHA a.s., Jivenská 1, Praha 4, 14000;

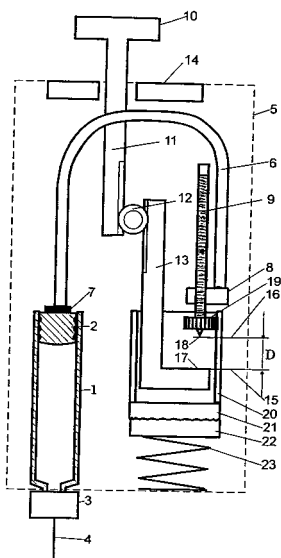

- (71) NRC GROUP LIMITED, Tortola, VG;
 (72) McNally Gordon, London, GB;
 (54) **Sestava ruletového kola a uspořádání ruletového stolu**
 (22) 28.08.1998
 (32) 01.09.1997, 01.05.1998
 (31) 1997/9718501, 1998/9809465
 (33) GB, GB
 (86) PCT/GB98/02599
 (87) WO 99/11341
 (57) sestava ruletového kola obsahuje otočné ruletové kolo (1), opatřené kolem svého obvodu větším počtem šterbinovitých příhrádek (11), hnací elektromotorek (6) pro otáčení ruletovým kolem (1), odpalovací mechanismus pro vypuzování ruletové kuličky (15) na otáčející se ruletové kolo (1), které je tvarováno tak, že se ruletová kulička (15) nakonec usadí ve šterbinovité příhrádce (11), a vratný mechanismus pro navrácení ruletové kuličky (15) ze šterbinovité příhrádky (11) do odpalovacího mechanismu. dno (14) šterbinovité příhrádky (11) je pohyblivé mezi zdviženou polohou pro udržování ruletové kuličky (15) ve šterbinovité příhrádce (11) a spuštěnou polohou pro umožnění uložení ruletové kuličky (15) do vratného mechanismu. Tato sestava ruletového kola a

alespoň jedno sázkové stanoviště (38), obsahující rozvržení ruletových sázek, tvoří uspořádání ruletového stolu. Toto uspořádání ruletového stolu je s výhodou opatřeno elektronickým sázcím žetonem (46), obsahujícím indikátor (47) pro poskytování vizuálního displeje o hráčově finančním kreditu při hře.

- (74) Čermák Karel Dr., Národní třída 32, Praha 1, 11000;

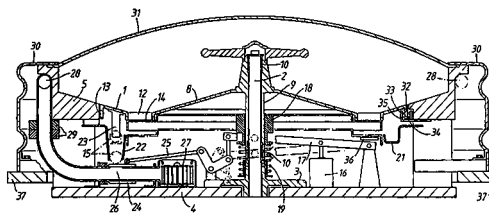

- (71) **A 63 G 31/00**
 (21) **2000-686**
 (71) RONALD BUSSINK AMUSMENT DESIGN GMBH, Düsseldorf, DE;
 (72) Bussink Ronald Alexander, Heeg, NL;
 (54) **Pád napodobující atrakce pro zábavní parky a lunaparky**
 (22) 26.08.1998
 (32) 26.08.1997
 (31) 1997/1006849
 (33) NL
 (86) PCT/NL98/00479
 (87) WO 99/10063
 (57) Pád napodobující atrakce pro zábavní parky a lunaparky zahrnuje unášený nosič (7) se sedadly a kolejnicovou dráhu (2) pro vedení unášeného nosiče (7) se sedadly, upevněnou na alespoň jedné věži či stožáru. Kolejnicová dráha (2) má alespoň jednu vertikální či skloněnou pádovou část (8), na níž provádí unášený nosič (7) se sedadly volný pád, sousedící brzdící část za účelem zastavení unášeného nosiče (7) se sedadly a prostředky (12, 13) pro přepravu unášeného nosiče (7) se sedadly na nejvyšší část kolejnicové dráhy (2). Brzdící část kolejnicové dráhy má bezpečnostní úsek (9), jenž se protahuje směrem nahoru, na němž může být unášený nosič (7) se sedadly zpomalen pohybem směrem nahoru a pak může padat zpět.
- (74) PATENTSERVIS PRAHA a.s., Jivenská 1, Praha 4, 14000;

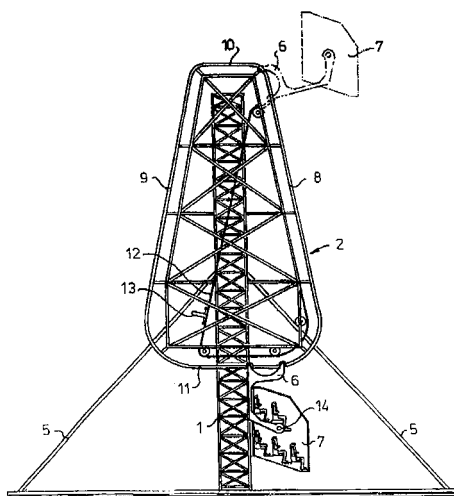

- (71) **B 01 D 21/00, B 03 B 5/28, A 61 K 49/00**
 (21) **2000-6**
 (71) NYCOMED IMAGING AS, Oslo, NO;
 (72) Omtveit Tore, Oslo, NO;

- Haugseter Bjorn, Oslo, NO;
- (54) **Způsob výběru částic o předem zvolené velikosti z částicového farmaceutického produktu**
- (22) 03.07.1998
- (32) 04.07.1997, 13.08.1997
- (31) 1997/9714170, 1997/9717150
- (33) GB, GB
- (86) PCT/GB98/01976
- (87) WO 99/03558
- (57) Způsob výběru částicového farmaceutického produktu s částicemi o předem zvolené velikosti zahrnuje vytvoření v podstatě homogenní suspenze uvedeného částicového farmaceutického produktu v tekutém suspenzním médiu, které je nemísitelné s uvedeným produktem a má odlišnou hustotu než uvedený produkt a rozdělení suspenze pro nastavení spodní a horní hranice velikostí částic ve finálním částicovém produktu. Rozdělení se provádí usazováním, přičemž první složka se odvádí z horní vrstvy suspenze a druhá složka ze spodní vrstvy suspenze, načez se přidává další suspenzní médium do první složky, kde uvedené médium je více husté než farmaceutický produkt, nebo do druhé složky, kde uvedené médium je méně husté než farmaceutický produkt, a míchá se pro vytvoření v podstatě homogenní suspenze částicového farmaceutického produktu v suspenzním médiu, a rozdělování se alespoň jednou opakuje, až do získání čtyř složek s požadovanou velikostí částic.
- (74) Korejzová Zdeňka JUDr., Spálená 29, Praha 1, 11000;
- 7 (51) **B 01 D 43/00, F 26 B 3/04**
- (21) **1999-3370**
- (71) KFX INC., Denver, CO, US;
- (72) Conochie David Stewart, Camberwell, AU;
- (54) **Separace kapalina/plyn/pevná látka**
- (22) 26.03.1998
- (32) 26.03.1997
- (31) 1997/5890
- (33) AU
- (86) PCT/AU98/00204
- (87) WO 98/42427
- (57) Při způsobu zpracování pevných látek plynem, zejména zušlechťování uhlí, se pevný materiál v kompaktním loži ohřívá plynem pod tlakem a z pevného materiálu se uvolňuje voda, plyn se odvádí alespoň jedním výstupem a kapalina se odvádí dalším výstupem, umístěným pod výstupy plynu. Zařízení zahrnuje nádobu, mající vstupní konec se vstupem pro přivádění pevného materiálu pro vytvoření kompaktního lože v nádobě, výstupní konec (3) s alespoň jedním výstupem (5) pevné látky a alespoň jedním výstupem (7) kapaliny, přičemž alespoň jeden výstup (9) plynu je umístěn nad výstupy (7) kapaliny.
- (74) Čermák Karel Dr., Národní třída 32, Praha 1, 11000;

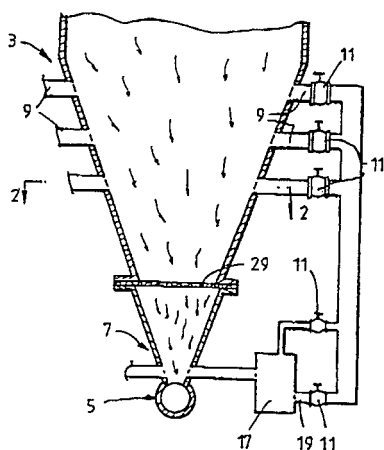

- 7 (51) **B 01 J 23/75, B 01 J 23/755, B 01 D 53/54**
- (21) **1999-53**
- (71) BASF AKTIENGESELLSCHAFT, Ludwigshafen, DE;
- (72) Schäfer Harald, Limburgerhof, DE;
- Matthias Günter Dr., Frankenthal, DE;
- (54) **Nanesený katalyzátor obsahující oxidy kovů a způsob katalytického rozkladu amoniaku a kyanovodíku v koksárenském plynu**
- (22) 08.01.1999
- (32) 08.01.1998
- (31) 1998/19800449
- (33) DE
- (57) Nanesený katalyzátor na bázi oxidů kovů je prostý ušlechtilých kovů a obsahuje, vztaženo na celkovou hmotnost katalyzátoru od 2 do 5,5 % hmotnostního oxidu nikelnatého NiO a od 0,5 do 3,5 % hmotnostních oxidu kobaltnatého CoO na nosiči na bázi oxidu hořečnatého MgO. Katalyzátor se používá při jednostupňovém katalytickém rozkladu amoniaku a kyanovodíku v koksárenském plynu obsahujícím síru, při teplotě v rozmezí od 1000 do 1400 °C.
- (74) Švorčík Otakar JUDr., Hálkova 2, Praha 2, 12000;
- 7 (51) **B 01 J 35/02, B 01 J 32/00, B 01 J 23/70, C 07 C 17/156, C 07 C 19/045**
- (21) **2000-56**
- (71) SÜD CHEMIE MT S. R. L., Milano, IT;
- (72) Rubini Carlo, San Fermo Della Battaglis, IT;
- Malentacchi Marinella, Castiglion Fiorentino, IT;
- (54) **Katalyzátory exotermických reakcí v pevném loži**
- (22) 07.01.2000
- (32) 08.01.1999
- (31) 1999MI/000016
- (33) IT
- (57) Předložený vynález se týká katalyzátorů exotermických reakcí, prováděných v pevném loži, zahrnujících inertní ředidlo, tvořené kovovými granulemi, kde kov, kterým může být např. měď, hliník nebo nikl, má tepelnou vodivost v rozmezí teplot 400 K až 1573 K vyšší než 0,4 W/cm/K, zejména se pak řešení týká katalyzátorů pro oxychloraci etylénu na 1,2-dichlóretan.
- (74) Kalenský Petr JUDr., Hálkova 2, Praha 2, 12000;
- 7 (51) **B 02 C 18/14, B 02 C 4/30**
- (21) **1999-4731**
- (71) MMD DESIGN & CONSULTANCY LIMITED, Somercotes, GB;
- (72) Potts Alan, Somercotes, GB;
- (54) **Konstrukce zubu pro drtič nerostů**
- (22) 19.06.1998
- (32) 23.06.1997, 26.09.1997
- (31) 1997/9713163, 1997/9720390
- (33) GB, GB
- (86) PCT/GB98/01811
- (87) WO 98/58739
- (57) Konstrukce (10) zubu pro drtič nerostů typu, který má alespoň jeden buben drtiče, ze kterého vystupují zuby drtiče, přičemž buben je otočný v daném směru pro provádění narušování nerostu. Konstrukce (10) zubu zahrnuje jádro (11) zubu, na kterém je namontována sestava (20) krytu nebo pláště zubu, jádro (11) zubu má koncové ukončení mající opačné přední a zadní čelo (52, 57) oddálená podél daného směru a vrtání (40) procházející mezi předním a zadním čelem (52, 57). Sestava (20) krytu zubu zahrnuje ukotvovací prvek (24) procházející podél jádra (11), se kterým je nepohyblivě spojen držením pod táhlovým zatížením prostřednictvím upínacího opření proti přednímu a zadnímu čelu (52, 57), přičemž tento ukotvovací prvek (24) má první a druhou montážní část, které vyčnívají za přední respektive zadní čelo (52, 57). Sestava (20) krytu zubu dále zahrnuje kryt (21) zubu, který je uložen přes koncová ukončení jádra

(11), které prochází mezi přední a zadním čelem (52, 57), a přičemž tento kryt (21) zubu je nepohyblivě zajištěn k první a druhé montážní části.

(74) Korejzová Zdeňka JUDr., Spálená 29, Praha 1, 11000;

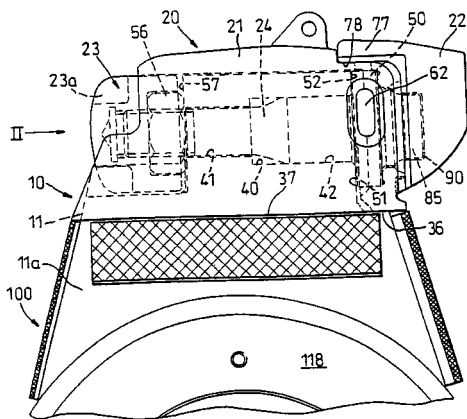

7 (51) **B 05 B 5/053**

(21) **1998-2604**

(71) THE PROCTER & GAMBLE COMPANY, Cincinnati, OH, US;

(72) Prendergast Maurice Joseph, Runcorn, GB; Noakes Timothy James, Pantymwyn, GB;

(54) **Elektrostatický rozprašovač**

(22) 12.02.1997

(32) 29.02.1996

(31) 1996/9604329

(33) GB

(86) PCT/GB97/00376

(87) WO 97/31718

(57) Elektrostatický rozprašovač zahrnuje pouzdro (10) s dávkovacím prvkem (12) a obvod generující vysoké napětí, kde generátor (18) je napájený nízkonapěťovým obvodem (20), který zahrnuje jeden nebo více prvků citlivých na radiaci a rovněž prostředek ve formě jednoho nebo více kondenzátorů, nebo jedné nebo více baterií, pro akumulování nábojů.

(74) PATENTSERVIS PRAHA a.s., Jivenská 1, Praha 4, 14000;

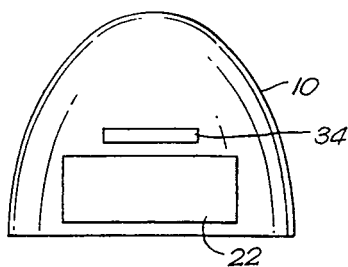

7 (51) **B 08 B 3/08**

(21) **1999-4541**

(71) GENERAL ELECTRIC COMPANY, Schenectady, NY, US;

(72) Sangeeta D., Niskayuna, NY, US; Farr Howard John, Cincinnati, OH, US; Wustman Roger Dale, Loveland, OH, US;

(54) **Způsob odstraňování keramických povlaků žíravinou**

(22) 14.12.1999

(32) 14.12.1998

(31) 1998/210655

(33) US

(57) Způsob leptání vodným roztokem se může použít pro nahrazování tepelně bariérového povlaku na povrchu kovu. Povrch kovu se uvádí do styku s žíravým roztokem

pro odstranění tepelně bariérového povlaku. Provozní podmínky pro styk s žíravým roztokem jsou vybrány tak, aby se zabránilo tvorbě odlupující se vrstvy během následného nahrazení bariérového povlaku a tepelného zpracování. Poté se opětovně obnoví tepelně bariérový povlak na povrchu kovu.

(74) Švorčík Otakar JUDr., Hálkova 2, Praha 2, 12000;

7 (51) **B 09 B 5/00, B 24 B 57/00**

(21) **1999-1932**

(71) NIPPEI TOYAMA CORPORATION, Tokyo, JP

(72) Katsumata Noboru, Yokosuka-shi, JP;

(54) **Systém pro zpracování kašovitě směsi a způsob zpracování kašovitě směsi**

(22) 01.06.1999

(32) 16.12.1998

(31) 1998/357543

(33) JP

(57) Způsob a zařízení pro zpracování kašovitě směsi, která byla použita pro řezání obrobků, a která obsahuje disperzní kapalinu a brusná zrna, kde v první dekantační odkalovací nádobě (46) je použita kašovitě směs odstředována za účelem oddělování směsi nečistot a disperzní kapaliny z kašovitě směsi a za účelem regenerace recyklovatelných brusných zrn, ve druhé dekantační odkalovací nádobě (47) je odstředována směs za účelem oddělování nečistot ze směsi a za účelem regenerace recyklovatelné disperzní kapaliny. Teplota použité kašovitě směsi před jejím zavedením do první dekantační odkalovací nádoby (46) nebo množství použité kašovitě směsi, přiváděné do první dekantační odkalovací nádoby (46), jsou nastavovány v souladu se zjištěnými vlastnostmi, zejména s měnou hmotností nebo viskozitou směsi nebo disperzní kapaliny.

(74) Hořejš Milan Dr. Ing., Národní 32, Praha 1, 11000;

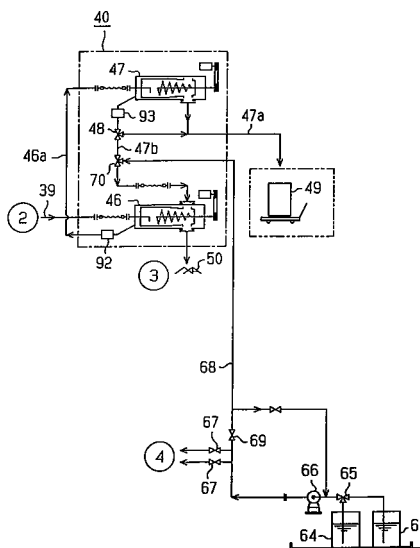

7 (51) **B 21 B 1/46, C 21 D 8/02, C 21 D 8/04**

(21) **1999-2270**

(71) HOOGOVENS STAAL B. V., Ijmuiden, NL;

(72) Cornelissen Marcus Cornelis Maria, Castricum, NL; Groot Aldricus Maria, Heerhugowaard, NL; Den Hartog Huibert Willem, Noordwijkerhout, NL;

(54) **Způsob a zařízení pro výrobu ocelového pásu nebo plechu**

(22) 19.12.1997

(32) 19.12.1996

(31) 1996/1004829

(33) NL

(86) PCT/NL97/00718

(87) WO 98/26882

- (57) Způsob výroby ocelového pásu nebo plechu, při kterém se roztavená ocel odlévá v kontinuálním lícím stroji do tvaru tenkého plátu a ten se za využití lícího tepla podává skrze zařízení pracující jako pec, předválcovává v předválcovací stolici na předávací tloušťku, a znovu válcuje v dokončovací válcovací stolici tak, aby se vytvořil ocelový pás nebo plech požadované konečné tloušťky, přičemž. (a) za účelem výroby feriticky válcovaného ocelového pásu se pás, plát nebo jeho část dodává bez přerušení nejméně ze zařízení, které je typem pece rychlostmi, které v podstatě odpovídají rychlosti vstupu do předválcovací stolice a následujících redukcí tloušťky, z předválcovací stolice do zpracovatelského zařízení, které je umístěno za dokončovací válcovací stolici, přičemž se pás, vycházející z předválcovací stolice chladí na teplotu, při které ocel vykazuje feritickou strukturu; a (b) za účelem vytvoření austeniticky válcovaného ocelového pásu se pás vycházející z předválcovacího válce přivádí nebo udržuje na teplotě v austenitické oblasti a v dokončovací válcovací stolici se válcuje na konečnou tloušťku ve v podstatě austenitické oblasti a poté se po tomto válcování ochlazuje do feritické oblasti.

- (74) PATENTSERVIS PRAHA a.s., Jivenská 1, Praha 4, 14000;

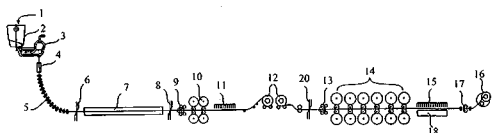

- 7 (51) **B 21 B 1/46, B 21 B 13/22, B 22 D 11/06**

(21) **1999-3345**

(71) UGINE SA, Puteaux, FR;

(72) Chassagne Francis, Isbergues, FR;
Mazurier Frédéric, Bethune, FR;
Gratacos Pascal, Metz, FR;

- (54) **Způsob výroby tenkého pásu z nerezavějící ocele**

(22) 20.09.1999

(32) 21.09.1998

(31) 1998/9811777

(33) FR

- (57) Tenký pás z nerezavějící ocele se podle předloženého řešení vyrábí přímým ztuhnutím tekuté ocele do tvaru pásu o tloušťce nanejvýš 8 mm v lícím zařízení, zahrnujícím dvě pohyblivé se chlazené stěny, a válcováním tohoto pásu za tepla, přičemž se válcování za tepla provádí ve válcovací stolici, jejíž pracovní válce mají průměr v rozmezí od 400 do 900 mm, teplota pásu na jeho výstupu z válcovací stolice je v rozmezí od 800 do 1100°C a úběr tloušťky pásu během válcování za tepla je v rozmezí od 15 do 35 %. Válcování za tepla se provádí v zařízení umístěném v řadě za lícím zařízením, přičemž chlazené stěny lícího zařízení jsou tvořeny povrchy dvou válců otáčejících se kolem vodorovných os.

- (74) Kalenský Petr JUDr., Hálkova 2, Praha 2, 12000;

- 7 (51) **B 21 B 13/14, B 21 B 31/20**

(21) **2000-763**

(71) ZHENG Hongzhuan, Zhengzhou, CN;
ZHAO Linzhen, Zhengzhou, CN;
Zheng Hongzhuan, Zhengzhou, CN;

(72) Zhao Linzhen, Zhengzhou, CN;

- (54) **Válcovací stolice s dvourozměrným řízením průhybu válců**

(22) 04.09.1997

(32) 04.09.1997

(31) 1997CN/9700091

(33) WO

(86) PCT/CN97/00091

(87) WO 99/11397

- (57) Vysoce přesná válcovací stolice s dvourozměrným řízením

průhybu válců sestává hlavně ze stojanu (10) válcovací stolice, soustavy válců (1, 2, 3) a podpěrek (4, 5) válců. Pro minimalizování ohybové deformace během válcování je válcovací stolice podle navrhovaného řešení dále opatřena dvourozměrnou podpěrnou soustavou, která je společně složena ze stojanu (10) válcovací stolice, z podpěrek (4, 5) válců a mezilehlého podpěrného prostředku (6, 7, 8, 9) uspořádaného mezi stojanem (10) válcovací stolice a podpěrkami (4, 5) válců. mezilehlý podpěrný prostředek je tvořen přítlačovacími zařízeními a sadami horizontálních podložek a rovněž sadami vertikálních podložek. Uspořádání válcovací stolice zaručuje velké snížení průhybu, a tím snížení odchylek tloušťky průřezu válcovaného plechu nebo pásu.

- (74) Hakr Eduard Ing., Přístavní 24, Praha 7, 17000;

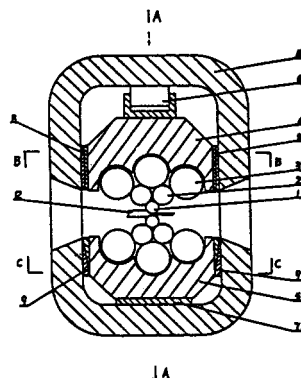

- 7 (51) **B 21 C 37/12, F 16 L 9/16, F 16 L 9/18**

(21) **1999-2488**

(71) LINDAB AB, Bastad, SE;

(72) Hultberg Kent, Bastad, SE;
Ranta Teuvo, Laholm, SE;

- (54) **Dvoustěnná konstrukce, způsob její výroby a zařízení k provádění tohoto způsobu**

(22) 26.01.1998

(32) 27.01.1997, 27.01.1997

(31) 1997/9700253, 1997/788246

(33) SE, US

(86) PCT/SE98/00103

(87) WO 98/32551

- (57) Řešení se týká způsobu výroby dvoustěnné konstrukce, například tlumiče hluku pro ventilační potrubní systém, který se uskutečňuje za použití zařízení, opatřeného tvarovací hlavou (5) pro tvarování šroubovitě vinuté trubice (2) se sdrápkovým švem. Na tuto tvarovací hlavu (5) se šroubovitě navíjí perforovaný kovový pás (7) společně s pro vzduch propustným tkaninovým pásem (13) tak, že trubice (2), odváděná z tvarovací hlavy (5), má vnější krycí potah z uvedené tkaniny (13). Trubicovitá sestava, sestávající z perforované trubice a z tkaninového krycího potahu se opatří vnější trubicovitou vrstvou izolačního materiálu a poté se vloží do pláště a takto tvoří dohotovená tlumiče hluku.

- (74) Čermák Karel Dr., Národní 32, Praha 1, 11000;

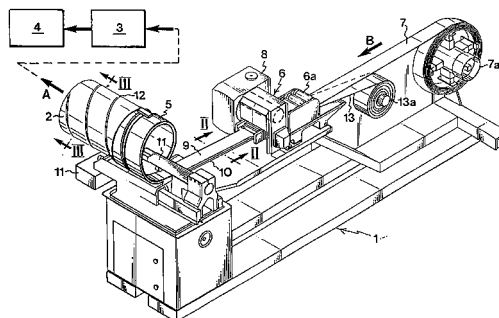

7 (51) **B 21 D 11/00, B 21 D 28/02**(21) **1999-2424**

(71) FINZER Heinz, Löffingen, DE;

(72) Finzer Heinz, Löffingen, DE;

(54) **Lisovací a ohýbací stroj**

(22) 17.09.1997

(32) 08.01.1997

(31) 1997/29700192

(33) DE

(86) PCT/EP97/05102

(87) WO 98/30344

(57) Lisovací a ohýbací stroj pro zhotovení různých obrobků, je opatřen nejméně jedním vyměnitelným obráběcím modulem (1.0) uspořádaným na lisovacím a ohýbacím nástroji, který může být poháněn mechanicky, hydraulicky nebo pneumaticky, přičemž obráběcí modul (1.0) je uložen na portálu, který je vytvořen nejméně jednou boční stěnou (2.0) a s ní spojeným příčným nosímkem (3.0), přičemž dále obsahuje montážní zařízení k uložení obráběcím modulů (1.0)

(74) Vobořil Bohuslav Ing., Nad Štolou 12, Praha 7, 17000;

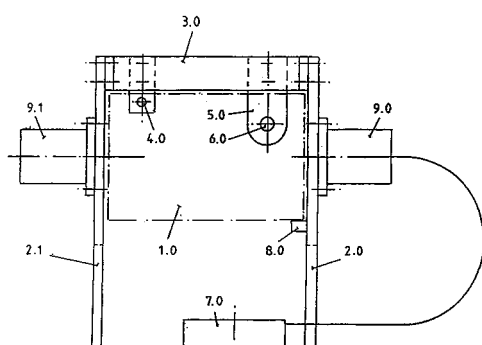
7 (51) **B 21 D 43/05, B 21 D 43/00**(21) **1999-3967**

(71) SCHULER PRESSEN GMBH & CO. KG, Göppingen, DE;

(72) Hofele Hans, Göppingen, DE;

Dangelmayr Andreas, Ottenbach, DE;

Eltze Jürgen, Göppingen, DE;

Thudium Karl, Wäschenbeuren, DE;

(54) **Dopravní a/nebo polohovací zařízení, zejména pro přesouvání zpracovávaných předmětů**

(22) 09.11.1999

(32) 10.11.1998

(31) 1998/19851744

(33) DE

(57) Dopravní a/nebo polohovací zařízení (15), zejména pro přesouvání zpracovávaných předmětů, obsahuje mezi jeho hnacími motory (41, 46) a jeho výstupním hnaným členem (18) pákové ústrojí (23), které zajišťuje převod do rychla. Pákové ústrojí (23) přebírá jak vedení, tak i pohon nosičového prostředku (18), který tak tvoří výstupní hnaný člen pákového ústrojí. Převodem do rychla je možné dosáhnout jednak vysokých zrychlení a zpoždění na nosičovém prostředku (18), při nichž hraje hmotová setrvačnost použitých lineárních vedení pro uložení pák a hmotové setrvačnosti spolupohybovaných pohonů značně menší roli a jednak vysoké přesnosti polohování.

(74) Zelený Pavel JUDr., Hálkova 2, Praha 2, 12000;

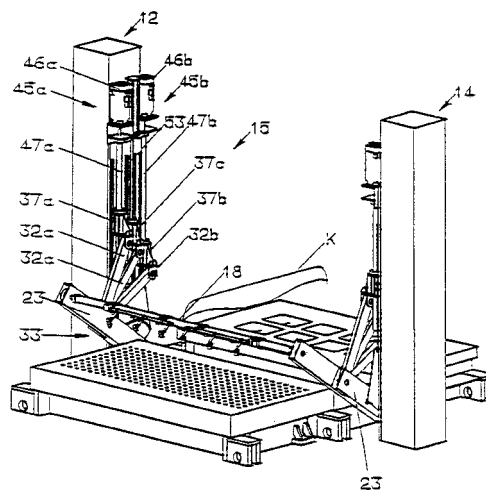
7 (51) **B 21 D 43/05, B 21 D 43/00**(21) **1999-3968**

(71) SCHULER PRESSEN GMBH & CO. KG, Göppingen, DE;

(72) Hofele Hans, Göppingen, DE;

Dangelmayr Andreas, Ottenbach, DE;

Eltze Jürgen, Göppingen, DE;

Thudium Karl, Wäschenbeuren, DE;

(54) **Přesouvací zařízení pro dopravu a polohování zpracovávaných předmětů**

(22) 09.11.1999

(32) 10.11.1998

(31) 1998/19851745

(33) DE

(57) Přesouvací zařízení, zejména pro dopravu zpracovávaných předmětů ve vícestupňových lisech (1), sestává z více přesouvacích modulů (14 až 19), obsahujících přidržovací prostředek (28) zpracovávaných předmětů, nesený alespoň jedním pákovým ústrojím (23). Každé pákové ústrojí (23) přenáší přestavovací pohyb dvou na sobě nezávislých pohonů (39, 44) má přidržovací prostředek (28), zpracovávaných předmětů, přičemž jeden z pohonů (39, 44) je uložen stacionárně a druhý je uváděn do pohybu prostřednictvím stacionárně uloženého pohonu.

(74) Zelený Pavel JUDr., Hálkova 2, Praha 2, 12000;

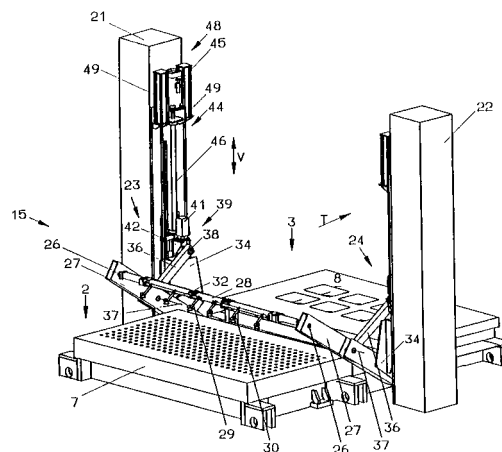
7 (51) **B 21 D 43/05, B 21 D 43/00**(21) **1999-3969**

(71) SCHULER PRESSEN GMBH & CO. KG, Göppingen, DE;

(72) Hofele Hans, Göppingen, DE;

Dangelmayr Andreas, Ottenbach, DE;

Eltze Jürgen, Göppingen, DE;

Thudium Karl, Wäschenbeuren, DE;

(54) **Přesouvací zařízení pro dopravu zpracovávaných předmětů**

(22) 09.11.1999

(32) 10.11.1998

(31) 1998/19851746

(33) DE

(57) Přesouvací zařízení, zejména pro dopravu zpracovávaných předmětů ve víceúhňových lisech (1), sestává z více přesouvacích modulů (14 až 19), obsahujících přídržovací prostředek (28) zpracovávaných předmětů, nesený alespoň jedním pákovým ústrojím (23). Každé pákové ústrojí (23) přenáší přestavovací pohyb dvou na sobě nezávislých pohonů (39, 44) na přídržovací prostředek (28) zpracovávaných předmětů, přičemž jeden z pohonů (39, 44) je uložený stacionárně a druhý se uvádí do pohybu prostřednictvím stacionárně uloženého pohonu.

(74) Zelený Pavel JUDr., Hálkova 2, Praha 2, 12000;

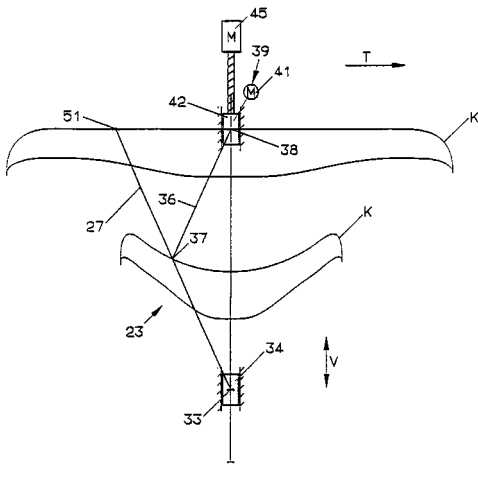
7 (51) **B 21 D 43/10, B 21 D 43/05**(21) **1999-3966**

(71) SCHULER PRESSEN GMBH & CO. KG, Göppingen, DE;

(72) Hofele Hans, Göppingen, DE;
Dangelmayr Andreas, Ottenbach, DE;
Eltze Jürgen, Göppingen, DE;
Thudium Karl, Wäschenbeuren, DE;

(54) **Polohovací ústrojí, zejména pro dopravu a polohování zpracovávaných předmětů**

(22) 09.11.1999

(32) 10.11.1998

(31) 1998/19851743

(33) DE

(57) Polohovací ústrojí (31, 32, 34, 35, 36), zejména pro dopravu a polohování zpracovávaných předmětů, obsahuje ústrojí (47) pro pohon a přenášení síly, obsahující alespoň jeden mechanický hnací prostředek (60, 66, 101) a nosičový prostředek (41), který je prostřednictvím ústrojí (47) pro přenášení pohonu a síly pohybovatelný a polohovatelný. K ústrojí (47) pro přenášení pohonu a síly je připojeno ústrojí (70) pro vyvíjení síly, které pro kompenzaci tíhové síly, vycházející z ústrojí (47) pro pohon a přenášení síly, nosičového prostředku (41) a eventuelních zpracovávaných předmětů, zavádí do hnacího a převodového systému ústrojí (47) pro přenášení pohonu a síly přídatnou sílu, pokud se tíhová síla vyskytne v ústrojí (47) pro přenášení pohonu a síly.

(74) Zelený Pavel JUDr., Hálkova 2, Praha 2, 12000;

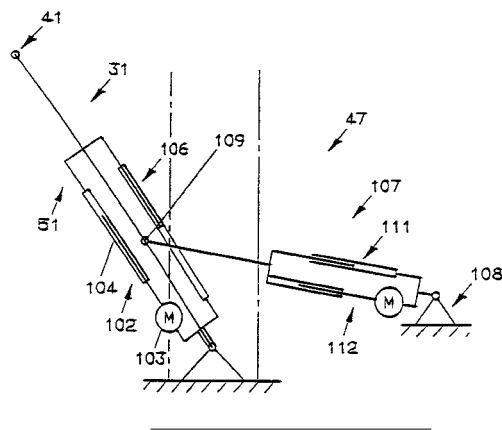
7 (51) **B 21 K 27/04**(21) **1999-1113**

(71) HATEBUR UMFORMMASCHINEN AG, Reinach, CH;

(72) Steinhauser Ulrich, Allschwil, CH;
Stöckle Stefan, Freiburg, DE;
Pergher Christoph, Muttenz, CH;

(54) **Zařízení pro automatickou dopravu obrobků u víceúhňového tvářecího stroje**

(22) 29.09.1997

(32) 03.10.1996

(31) 1996/2410

(33) CH

(86) PCT/CH97/00366

(87) WO 98/14289

(57) U zařízení pro automatickou dopravu obrobků u víceúhňového tvářecího stroje je pouzdro (1) kleští připevněno na příčnou dopravní trubici (2). Toto pouzdro (1) kleští obsahuje základní těleso (10) pouzdra (1) kleští, na kterém jsou uspořádány vyměnitelné klešťové moduly (12a, 12b, 12c), z nichž každý je opatřen jednou soupravou uchopování, jejichž prostřednictvím mohou být bočně zeshora uchopovány obrobky (W2, W3). Každá souprava kleští je spojena prostřednictvím spojovacího místa (19) s příslušnými přidruženými převodovými prostředky. Tyto prostředky spolupracují s řídicím rozvodovým hřídelem (3), který je uspořádán otočně v příčné dopravní trubici (2) za účelem ovládní rozevírání a svírání pohybu kleští. K dopravě obrobku (W2, W3), uchopeného jednou dvojicí kleští se dvěma vzájemně spolupracujícími upínacími klešťovými čelistmi (130, 140), z jednoho tvářecího stanoviště (U1, U2, U3) do sousedního tvářecího stanoviště (U2, U3, U4), a ke zpětnému pohybu kleští dochází tehdy, když se příčná dopravní trubice (2) pohybuje vratně dopředu a zpět. dráha kleští může být přizpůsobena obrobkům (W2, W3) použitím klešťových modulů (12a, 12b, 12c) s kleštěmi, majícími vhodné pákové poměry.

(74) Hořejš Milan Dr. Ing., Národní 32, Praha 1, 11000;

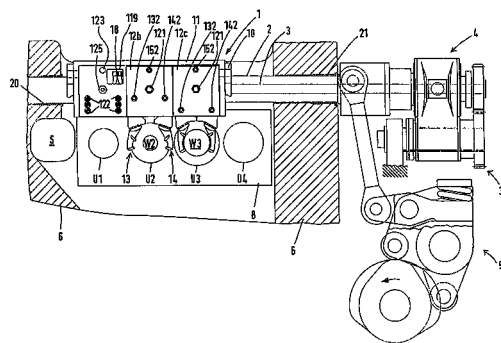

7 (51) **B 22 D 11/00, C 21 B 7/10**(21) **1999-2425**(71) PAUL WURTH S. A., Luxembourg, LU;
OUTOKUMPU PORICOPPER OY, Pori, FI;(72) Solvi Marc, Ehrlange, LU;
Thill Roger, Esch Sur Alzette, LU;
Leppänen Yrjö, Pori, FI;
Mäkinen Pertti, Pori, FI;(54) **Způsob výroby chladicí desky pro pece na výrobu surového železa a oceli**

(22) 05.01.1998

(32) 08.01.1997, 30.09.1997

(31) 1997/90003, 1997/90146

(33) LU, LU

(86) PCT/EP98/00021

(87) WO 98/30345

(57) Řešení se týká způsobu výroby chladicí desky (50, 80) s intergálními chladicími kanály (52, 84) pro železářské a ocelářské pece. Předlitek chladicí desky (50, 80) je plynule odlit pomocí formy (10) pro plynulé lití, přičemž vložky (28) ve tvaru tyčí, umístěné v licím kanále (20) formy (10) pro plynulé litím vytvářejí v tomto předlitku prostor pro vytvoření kanálů, procházející ve směru plynulého lití a tvořící v hotové chladicí desce příslušné chladicí kanály (52, 84).

(74) Guttman Michal JUDr. Ing., Nad Štolou 12, Praha 7, 17000;

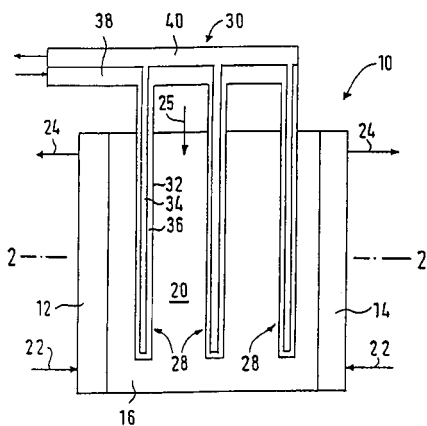
7 (51) **B 22 D 11/06**(21) **1999-2791**(71) VOEST-ALPINE INDUSTRIEANLAGENBAU GMBH, Linz, AT;
ACCIAI SPECIALI TERNI S. P. A., Terni, IT;(72) Hohenbichler Gerald, Enns, AT;
Pellisetti Stefano, Linz, AT;
Capotosti Romeo, Nami, IT;
Tonelli Riccardo, Roma, IT;(54) **Způsob zabránění kontaktu kyslíku s taveninou kovu a zařízení k jeho provádění**

(22) 12.02.1998

(32) 14.02.1997

(31) 1997RM/000078

(33) IT

(86) PCT/EP98/00787

(87) WO 98/35772

(57) Způsob, při němž se kyslík, vnikající přes eventuální mezery (18) mezi stěnami a/nebo uchycený na stěnách, spálí za vzniku sloučeniny neškodné pro taveninu (20) kovu a plamen hořlavého plynu je přímo v kontaktu se stěnou liciho prostoru (9) a bezprostředně vedle spalovací zóny kyslíku na stěně ohraničující lici prostor (9) proudí proti stěně inertní plyn, spočívá v tom, že se po spálení hořlavého plynu nanese na povrch licích válců takto zbvavených kyslíku inertní plyn. Zařízení sestává ze dvou

protiběžně rotujících licích válců (1, 2), dvou bočních ohrazení (8), které společně tvoří lici prostor (9); a ze zakrývacího poklopu (13); dále těsnicího zařízení, přívodního vedením hořlavého plynu a přívodu (35) inertního plynu. Těsnicího zařízení je tvořeno hořákem (23) umístěným na atmosférické straně oblasti mezery (18) mezi rotujícími licími válci (1, 2) a zakrývacím poklopem (13) a přívod (35) inertního plynu je umístěn mezi zakrývacím poklopem (13) a hořákem (23).

(74) Kalenský Petr JUDr., Hájkova 2, Praha 2, 12000;

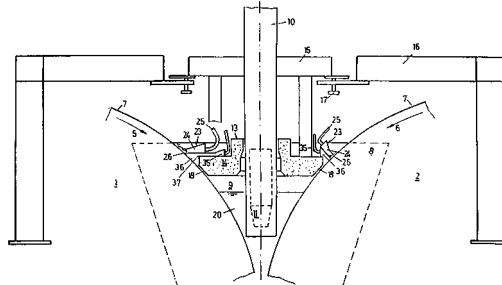
7 (51) **B 22 D 19/08, C 22 C 9/01, C 22 C 9/04, B 32 B 15/01**(21) **1999-3020**

(71) FEDERAL-MOGUL WIESBADEN GMBH, Wiesbaden, DE;

(72) Andler Gerd, Frankfurt, DE;

(54) **Kompozitní vrstvený materiál pro kluzné elementy a způsob jeho výroby**

(22) 24.11.1998

(32) 14.01.1998

(31) 1998/19801074

(33) DE

(86) PCT/DE98/03483

(87) WO 99/36210

(57) Řešení se týká kompozitního vrstveného materiálu a způsobu jeho výroby, který se hodí pro ložiska s kombinovaným třením a který je korozně stálý a tvarovatelný za studena a odolává také nejvyšším zatížením. Způsob spočívá v tom, že se nosný materiál předehřívá na teplotu 1000 °C až 1100 °C a že se kompozitní materiál ochlazuje z teploty při odlévání na teplotu 100 °C v časovém rozmezí 2 až 4 minuty. Mezi ložiskovou slitinou (3) a nosným materiálem (1) se vytvoří metalurgická vazebná zóna (2), která vykazuje 80 až 95 % železa, běžné nečistoty a zbytek je měď, která vykristalizuje v kubické soustavě.

(74) Jirotková Ivana Ing., Nad Štolou 12, Praha 7, 17000;

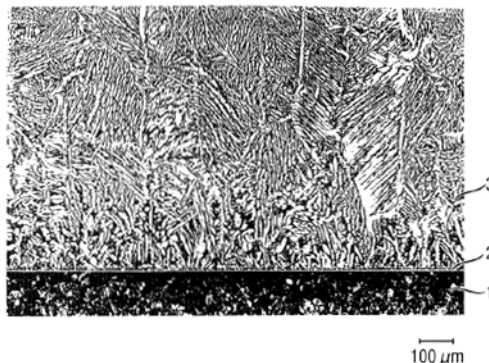
7 (51) **B 22 D 41/24, B 22 D 41/22**(21) **1999-3218**(71) VESUVIUS GROUP S. A., Braine-Ľ Alleud, BE;
(72) Collura Mariano, Strepy Bracquegnies, BE;(54) **Zařízení pro uzavírání a regulaci při plynulém lití za tepla se zdokonaleným měničem trysek**

(22) 09.03.1998

- (32) 14.03.1997
 (31) 1997/9703137
 (33) FR
 (86) PCT/IB98/00387
 (87) WO 98/41344
 (57) Řešení se týká ventilového ústrojí napájecí dráhy (310) lici trysky, přiléhající k výstupu ventilu, a pružných zpětných členů (330, 340) pro udržování této trysky v provozní poloze na napájecí dráze (310) pro přijímání jiné trysky v pohotovostní poloze. Zařízení rovněž obsahuje příčný dopravník s přesazeným zdvihacím ústrojím, opatřeným ramenem (540) pro pohon trysek, které jsou neseny vačkovou drahou. Podstata řešení spočívá v tom, že těleso (501) zdvihacího ústrojí je na svém vrcholku opatřeno čidlem (511), které spolupracuje s uvedenou vačkovou drahou a rovněž podepírá hnací rameno (540), přičemž tyč zdvihacího ústrojí je připevňena k rámu, v důsledku čehož jsou sníženy prostorové požadavky na celé zařízení.
 (74) Hořejš Milan Dr. Ing., Národní 32, Praha 1, 11000;

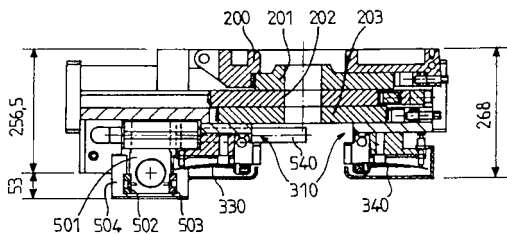

- 7 (51) **B 23 H 3/02**
 (21) **1999-4324**
 (71) KONINKLIJKE PHILIPS ELECTRONICS N. V., Eindhoven, NL;
 (72) Agafonov Igor L., Eindhoven, NL;
 Alimbekov Rinat A., Eindhoven, NL;
 Belogorskij Aleksandr L., Eindhoven, NL;
 Gimaev Nasich Z., Eindhoven, NL;
 Zajcev Aleksandr N., Eindhoven, NL;
 Kucenko Victor N., Eindhoven, NL;
 Muchutdinov Rafail R., Eindhoven, NL;
 (54) **Způsob a zařízení pro elektrochemické obrábění**
 (22) 29.03.1999
 (32) 06.04.1998
 (31) 1998/98201080
 (33) EP
 (86) PCT/IB99/00540
 (87) WO 99/51382
 (57) Při způsobu se zavádějí elektrické impulsy mezi zpracovávaným obrobkem (2) a elektricky vodivou elektrodou (6), přičemž jeden nebo více obráběcích impulsů (Mp) se střídají s napětovými impulsy (PP) pro ukládání pasivačních vrstev na zpracovávaném obrobku (2). Amplituda napětových impulsů (PP) se seřizuje během seřizovacího postupu, během něhož se amplituda napětových impulsů (PP) postupně zvyšuje z nuly na napětí, při kterém se obrobek (2) začíná rozpouštět v elektrolytu. Po každém zvýšení napětí se měří odpor mezery (5) mezi elektrodou (6) a obrobkem (2). Hodnota napětí pro nejvyšší odpor mezery (5) se ukládá v paměti a používá se během dalšího obrábění. Časové údobí napětových impulsů (PP) může být rozděleno do časových úseků (Dt) a pro každý časový úsek (Dt) se napětí seřídí pro maximální odpor během tohoto časového úseku (Dt). Zařízení pro elektrochemické obrábění obsahuje elektrodu (6), prostředky pro polohové ustavení elektrody (6) a zpracovávaného obrobku (2) pro udržování mezery (5) mezi elektrodou (6) a obrobkem (2), jakož i zdroje výkonu a ovládací prostředky.
 (74) Zelený Pavel JUDr., Hálkova 2, Praha 2, 12000;

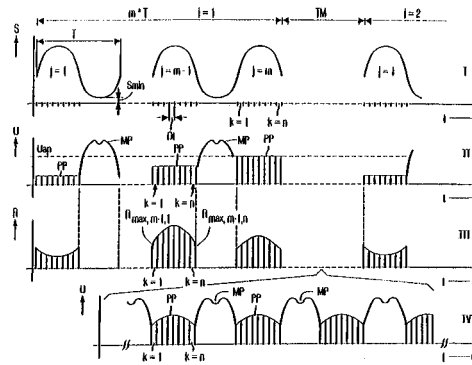

- 7 (51) **B 23 K 20/12**
 (21) **1999-3488**
 (71) ESAB AB, Göteborg, SE;
 (72) Knipström Karl-Erik, Laxa, SE;
 Malm Anders, Laxa, SE;
 (54) **Způsob a zařízení pro třecí pohybové svařování**
 (22) 03.04.1998
 (32) 04.04.1997
 (31) 1997/9701265
 (33) SE
 (86) PCT/SE98/00613
 (87) WO 98/45080
 (57) Řešení se týká způsobu třecího pohybového svařování, v souladu s nímž jsou svařované obrobky (2, 3) umístěny na pracovním stole (7), přičemž jsou prostřednictvím upínacích prostředků (5, 6) upevněny k sobě navzájem a/nebo k pracovnímu stolu (7) během svařování. Otočné svařovací prostředky (12, 13) jsou uspořádány za účelem jejich posouvání podél spoje mezi obrobky (2, 3), přičemž jsou přitlačovány na uvedené obrobky (2, 3) během svařování. Před svařovací operací a/nebo během svařovací operace je do spoje přiváděno přídavné teplo, a to kromě třecího tepla, vytvářeného ve spoji prostřednictvím svařovacích prostředků (12, 13), a kromě jakéhokoliv dalšího tepla, které může být přiváděno do spoje jakýmkoliv jiným způsobem prostřednictvím svařovacích prostředků (12, 13). Řešení se rovněž týká zařízení pro třecí pohybové svařování, které obsahuje vyhřívací prvek (70) pro přivádění přídavného tepla do spoje před svařovací operací a/nebo během svařovací operace, a to kromě třecího tepla, vytvářeného ve spoji prostřednictvím otáčení svařovacích prostředků (12, 13), a kromě jakéhokoliv dalšího tepla, které může být přiváděno do spoje jakýmkoliv způsobem prostřednictvím svařovacích prostředků (12, 13).
 (74) Čermák Karel Dr., Národní třída 32, Praha 1, 11000;

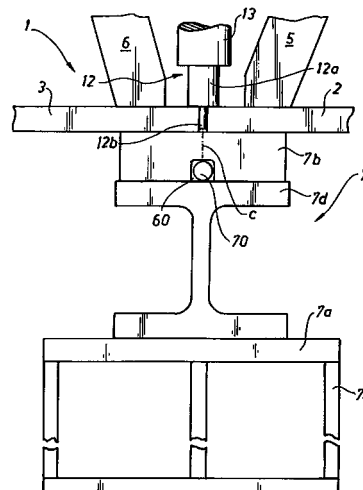

7 (51) **B 23 Q 1/01, B 23 B 21/00**(21) **1998-4207**

(71) ZPS, A. S., Zlín, CZ;

(72) Sláma Pavel Ing., Zlín, CZ;

(54) **Přímochařé vedení**

(22) 18.12.1998

(57) Nejméně čtyři valivé prvky (4) a nejméně dvě kluzné části (6) jsou uspořádány v jedné vodící rovině kolmé na směr (T) působením tlakové síly a tvořené vodícími lištami (7, 8, 9, 10) uspořádanými na loži (1) obráběcího stroje rovnoběžně s posuvovým šroubem (3), přičemž mezi rovinou kluzných částí (6) a vodící rovinou, tvořenou vodícími lištami (7, 8, 9, 10), je vůle (H). Ve směru kolmém na vodící rovinu, tvořenou lištami (7, 8, 9, 10) jsou na vodících lištách (8, 9) uspořádány vertikální valivá tělesa (5).

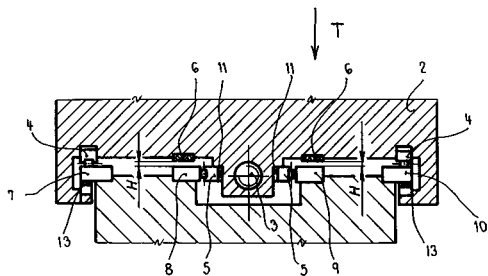
7 (51) **B 23 Q 5/12**(21) **1998-4315**

(71) ZPS, A. S., Zlín, CZ;

(72) Sláma Pavel Ing., Zlín, CZ;

(54) **Řadící mechanismus víceúrovňové převodovky**

(22) 28.12.1998

(57) Řadící vidlice (7) je opatřena nejméně dvěma valivými prvky (9), otočně uloženými na čepu (91), uchyceném v řadící vidlici (7) a zapadajícími do obvodové drážky (4) přesuvného pouzdra (2), přičemž stěny obvodové drážky (4) jsou šikmé. Ve vnitřní aretační drážce (41) přesuvného pouzdra (2) je uložen pružný prstenec (3) kuželovitého tvaru.

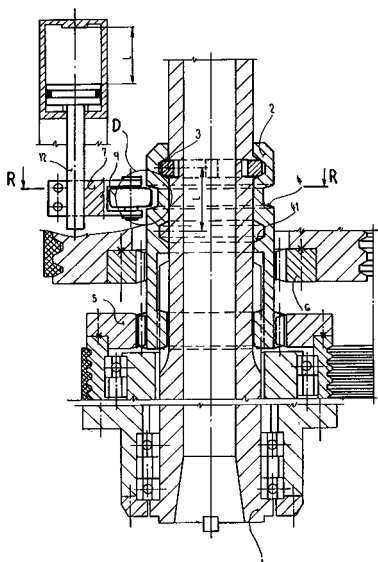
7 (51) **B 25 C 1/16**(21) **1999-3453**

(71) HILTI AKTIENGESSELLSCHAFT, Schaan, LI;

(72) Sprenger Markus, Eschen, LI; Hasler Roland, Vaduz, LI;

(54) **Nábojnicový zásobník**

(22) 29.09.1999

(32) 22.12.1998

(31) 1998/19859320

(33) DE

(57) Zásobník má pásovité nosný prvek (1) se zúžením (11) s ubývající šířkou (B), mezi nímž a nábojnici (2), ležící zúžení (11) nejbližší, je nosný prvek (1) opatřen alespoň jednou hradicí plochou (7, 8) směřující k volnému konci zúžení (11), která zabraňuje zasunutí nábojnicového zásobníku do zářezových náčiní, ve kterých by střeliviny neshořely úplně.

(74) PATENTSERVIS PRAHA a.s., Jivenská 1, Praha 4, 14000;

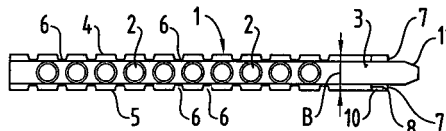
7 (51) **B 26 B 25/00, H 01 H 3/12**(21) **1999-4789**

(71) ZELMER, Rzeszów, PL;

(72) Biadun Andrzej, Rzeszów, PL; Piejko Stanislaw, Glogów, PL; Florek Zenon, Lancut, PL;

(54) **Zařízení pro krájení potravinářských výrobků s mechanismem pro zabezpečení ochrany před náhodným zapnutím**

(22) 31.12.1999

(32) 06.01.1999

(31) 1999/330736

(33) PL

(57) Zařízení (1) pro krájení potravinářských výrobků je opatřeno elektrickým pohonem a má mechanismus pro zabezpečení ochrany před náhodným zapnutím, vybavený spouštěcím tlačítkem (2), které je znehybněno pro obsluhu mechanickou blokadou (3) v poloze vypnutí pohonu a za účelem spuštění pohonu je uvolněno z tohoto znehybnění manipulačním tlačítkem (4) blokace (3). Manipulační tlačítko (4) blokace (3) spouštěcího tlačítka (2) je přístupné pro obsluhu na tomto spouštěcím tlačítku (2). Blokace (3) je umístěna ve spouštěcím tlačítku (2) a je zhotovena v podobě otočné páky, přičemž jedno z ramen páky představuje podpěru (5), zablokovanou tvarovým spojem ve tvarovém nosníku (6) v poloze znehybnění spouštěcího tlačítka (2), přičemž manipulační tlačítko (4) je umístěno na druhém z ramen této páky a je osazeno v průchozím otvoru (7) spouštěcího tlačítka (2) posuvně na jeho povrchu.

(74) Dohnal Jirí Ing., Nedbalova 29, Brno, 62300;

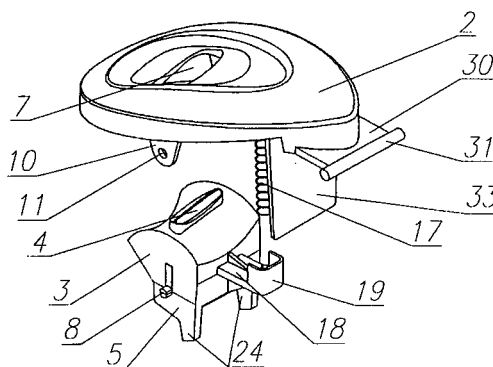
7 (51) **B 29 D 30/06**(21) **1999-3400**

(71) THE GOODYEAR TIRE AND RUBBER COMPANY, Akron, OH, US;

- (72) Vannan Frederick Forber Jr., Clinton, OH, US;
Rex William Allen, Akron, OH, US;
Yovichin Albert James, North Canton, OH, US;
Stoila George Michael Jr., Tallmadge, OH, US;
- (54) **Způsob výroby pneumatiky**
(22) 03.12.1997
(32) 25.03.1997
(31) 1997US/9704859
(33) WO
(86) PCT/US97/23005
(87) WO 98/42498
(57) Při způsobu výroby pneumatiky (10) v bez-membránové formě (12) pro pneumatiku, která zahrnuje těsnící kroužky (16, 18; 70) umožňující snadnou a rychlou instalaci pneumatiky uvnitř formy (12), takže tlakový plyn nebo tekutina, používaný pro nafouknutí a vulkanizaci pneumatiky (10) neuniká kolem patkových úseků (44, 46) pneumatiky a neuniká do dutiny (60) formy, se sestava (10) surové pneumatiky vloží do spodní části (24) formy při oddálené horní části (22) formy. Protlačení druhého patkového úseku (46) pneumatiky přes těsnící kroužky (16, 18; 70) se tyto ohnou směrem dolů a jejich volné konce (16b, 18b) se roztáhnou mimo dráhu patkového úseku (46). Po utěsnění druhého patkového úseku (46) pneumatiky proti spodnímu patkovému kroužku (42) se forma (12) uzavře.
- (74) Korejzová Zdeňka JUDr., Spálená 29, Praha 1, 11000;

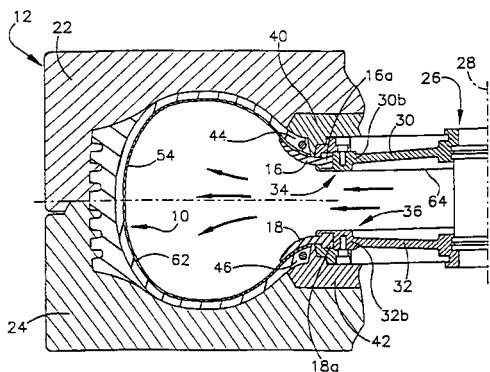

- 7 (51) **B 31 F 1/07, D 21 H 27/40, B 32 B 7/14**
(21) **2000-934**
(71) THE PROCTER & GAMBLE COMPANY, Cincinnati, OH, US;
(72) McNeil Kevin Benson, Loveland, OH, US;
Boatman Donn Nathan, Williamstown, KY, US;
- (54) **Laminát**
(22) 17.09.1998
(32) 18.09.1997
(31) 1997/932853
(33) US
(86) PCT/IB98/01436
(87) WO 99/14034
(57) Laminát obsahuje nejméně dvě dílčí vrstvy (12), spojené dohromady proti sobě pomocí adheziva (30), které je umístěno mezi těmito vrstvami (12) v podstatě ve spojitě síti. Laminát dále zahrnuje vytlačené vzory (60), jež jsou deformovány kolmo k laminátu a adhezně připojují vrstvy (12). Vytlačené vzory (60) zaujímají shodné místo s v podstatě spojitou sítí adheziva (30), přednostně zahrnují nahodilý opakující se vzor a jsou s výhodou vzájemně samostatné. Laminát ve speciálním provedení zahrnuje dvě dílčí vrstvy (12), spojené dohromady proti sobě. každá vrstva (12) má vnitřní povrch otočený k druhé vrstvě (12) a protilehlý a od druhé vrstvy (12) orientovaný vnější povrch. Každá vrstva (12) zahrnuje vytlačené vzory (60) a nevytlačenou oblast. Vytlačené vzory (60) jsou orientovány směrem k, stlačeny proti a adhezně připojeny ke druhé vrstvě (12) ve své nevytlačené oblasti, čímž jsou

tyto vrstvy (12) spojeny dohromady adhezivem (30), jež je umístěno mezi těmito vrstvami (12) v podstatě ve spojitě síti.

- (74) PATENTSERVIS PRAHA a.s., Jivenská 1, Praha 4, 14000;

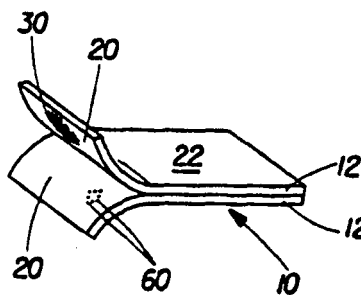

- 7 (51) **B 32 B 1/00, B 32 B 7/02**
(21) **1998-4208**
(71) RIM-TECH A. S., Zlín, CZ;
(72) Vaja Jaromír ing. CSc., Zlín, CZ;
Pecha František ing., Uherské Hradiště, CZ;
Bořuta Jaroslav ing. CSc., Otrokovice, CZ;
Kadlec Miroslav ing., Trnava, CZ;
- (54) **Způsob výroby hybridních konstrukčních dílů**
(22) 18.12.1998
(57) Při způsobu výroby hybridních konstrukčních dílů, tvořených kompaktním základním tělesem (1) a alespoň jednou, k němu připojenou plastovou částí (3) se do formy nejprve vloží základní těleso (1). V procesu reaktivního vstřikování (RIM) se přivede monomerní systém, který zaplní dutinu formy a polymeraci přímo ve formě vytvoří alespoň jednu, se základním tělesem (1) propojenou plastovou část (3) s měnou hmotností výsledného polymerního materiálu vyšší než 900 kg/m³. Reaktivním systémem zvláště vhodným pro danou aplikaci je RIM systém modifikovaného polyamidu-6 (PA-RIM) - komerčně nejznámějším takovým systémem je NARIM a dále pak RIM systém modifikovaného polydicyklopentadienu (DCPD-RIM).
- (74) Görig Jan Ing., Třída T. Bati 299, Zlín, 76422;

- 7 (51) **B 32 B 27/08, B 32 B 27/20**
(21) **1999-4511**
(71) TARGOR GMBH, Mainz, DE;
(72) Müller Klaus, Sulzbach, DE;
Klemm Klaus, Oberelsbach, DE;
- (54) **Vrstvený kompozit na bázi termoplastických polymerů**
(22) 13.12.1999
(32) 16.12.1998
(31) 1998/19858173
(33) DE
(57) Vrstvený kompozit, která má alespoň jeden dekorativní povrch a obsahuje základní vrstvu, vyrobenou z termoplastického polymeru, který je jiný než polypropylen, na ní umístěnou dekorativní vrstvu a tepelně vytvrzenou vrstvu, aplikovanou na dekorativní vrstvu. Jako vazebný materiál může být mezi základní vrstvu a dekorativní vrstvu vložena mezivrstva. Dekorativní vrstva a tepelně vytvrzená vrstva mohou být aplikovány na obě strany základní vrstvy.
- (74) Švorčík Otakar JUDr., Hálkova 2, Praha 2, 12000;
- 7 (51) **B 41 F 13/54, B 31 F 1/08, B 31 F 1/00**
(21) **1999-4561**
(71) U. E. SEBALD DRUCK UND VERLAG GMBH, Nürnberg, DE;
(72) Munkert Edwin, Eckental, DE;
- (54) **Způsob a zařízení k výrobě skládané tiskoviny**
(22) 15.12.1999

- (32) 23.12.1998
 (31) 1998/19860034
 (33) DE
 (57) Způsob výroby skládané tiskoviny, která sestává alespoň z jednoho přeloženého archu, přičemž počet papírových pásů, odpovídající počtu archů, ze kterých bude po rozříznutí tiskovina vytvořena je před tímto rozříznutím veden vedle sebe přes oblast vysokonapěťového pole, kdy se nanese elektrostatický náboj alespoň na jeden pás papíru probíhá tak, že se vytvoří potenciálová rovina, opatřená z obou stran směrem ven orientovaným stejnoměrným potenciálem, a tato se uspořádá paralelně s uvnitř tiskoviny uspořádanou rovinou lomu, takže na každý boční díl vyráběné tiskoviny, uspořádaný po stranách potenciálové roviny, se nanese stejně velký a stejně orientovaný náboj. Zařízení k provádění tohoto způsobu je opatřeno alespoň jednou oblastí s alespoň třemi, vůči sobě a vůči rovině lomu vyráběné tiskoviny paralelně uspořádanými a proběh alespoň jednoho přeloženého pásu (3, 4) papíru umožňujícími, elektrodovými jednotkami (13, 14, 16), z nichž ta střední definuje rovinu lomu tiskoviny. Elektrodové jednotky mohou tvořit též vodící válečky (8, 9) a/nebo vodivý plech (11).
 (74) Malůšek Jiří Ing., Mendlovo nám. 1a, Brno, 60300;

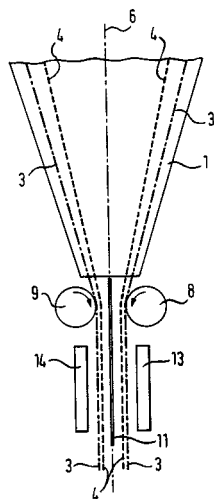

- 7 (51) **B 60 R 25/00**
 (21) **1998-4314**
 (71) MACOUREK Vladimír Ing., Praha, CZ;
 CHÝLE Jiří, Praha, CZ;
 (72) Macourek Vladimír Ing., Praha, CZ;
 Chýle Jiří, Praha, CZ;
 (54) **Výsuvné zabezpečovací zařízení**
 (22) 23.12.1998
 (57) Řešení se týká výsuvného zabezpečovacího zařízení, kde skřínkou (4) vedení prochází vedení (1), s jehož zadním koncem (5) je spojen krycí štít (6) a jeho bok je opatřen lůžkem (10) zámku krycího štítu (11), přičemž ve skřínce (4) vedení je pojistka (12) ovladatelná páčkou (15).

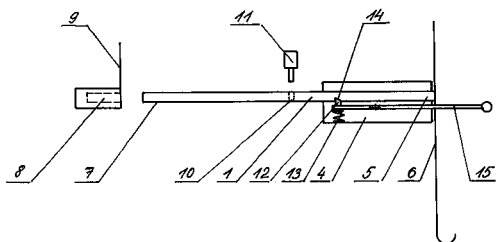

- 7 (51) **B 60 R 25/06**
 (21) **1999-4417**
 (71) MULT-T-LOCK TECHNOLOGIES LTD., Yavne, IL;
 (72) Ferber Dani, Rishon le Zion, IL;
 (54) **Zamykací zařízení**
 (22) 08.12.1999
 (32) 18.12.1998
 (31) 1998/127633
 (33) IL
 (57) Řešení se týká zamykacího zařízení (10), obsahujícího zámek (11), a zámkový podpůrný prvek (18), na nějž je zámek (11) nasazen, zámkový podpůrný prvek (18), obsahující stěnu (24), vymežující rovinu, a vyznačující se zámkovým seřizovacím mechanismem (26) pro seřízení zámku (11) na zámkový podpůrný prvek (18) ve zvolitelné úhlové orientaci vzhledem k rovině stěny (24) zámkového podpůrného prvku (18).
 (74) PATENTSERVIS PRAHA a.s., Jivenská 1, Praha 4, 14000;

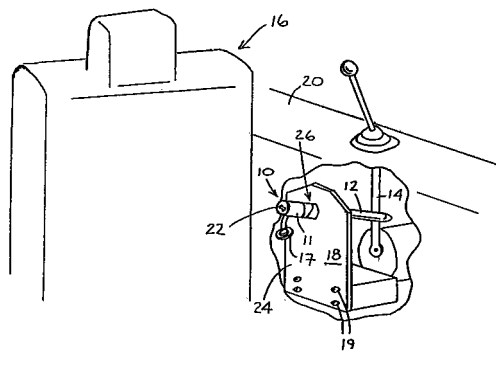

- 7 (51) **B 60 S 1/46, B 05 B 1/08**
 (21) **1998-3792**
 (71) SEV LITOVEL, S.R.O., Litovel, CZ;
 Říha Zdeněk Ing., Zlámanec, CZ;
 Rudolf Pavel Ing., Blansko, CZ;
 Pochylý František prof. Ing. CSc., Brno, CZ;
 Habán Vladimír Ing., Drásov, CZ;
 (54) **Fluidický ostříkovač**
 (22) 23.11.1998
 (57) Fluidický ostříkovač, zejména pro ostříkování čelních skel automobilů, sestává z tělesa (1), v němž jsou vytvořeny na sebe navazující vstupní komora (2), oscilační komora (3) a výstupní komora (4), kde vstupní komora (2) je napojena příváděcím kanálem (5) na zdroj tlakové kapaliny a v oscilační komoře (3) jsou vytvořeny tvarované ostrůvky (8), jejichž stěny (81, 82) ohraničují zpětnovazební kanály (32) a středovou vírovou komoru (33). Průřezová plocha (S_k) příváděcího kanálu (5) je větší než průřezová plocha (S_v) vstupní komory (2), přičemž šířky příváděcího kanálu (5) a vstupní komory (2) v místě přechodu jsou stejné, a vnitřní stěny (82) ostrůvků (8) ohraničující vírovou komoru (33) jsou vytvořeny tak, že směrem od řídicího otvoru (6) mezi vstupní komorou (2) a oscilační komorou (3) k výstupnímu otvoru (7) mezi oscilační komorou (3) a výstupní komorou (4) je mezi nimi stálý nárůst vzdáleností.
 (74) Soukup Petr Ing., Švédská 3, Olomouc, 77200;

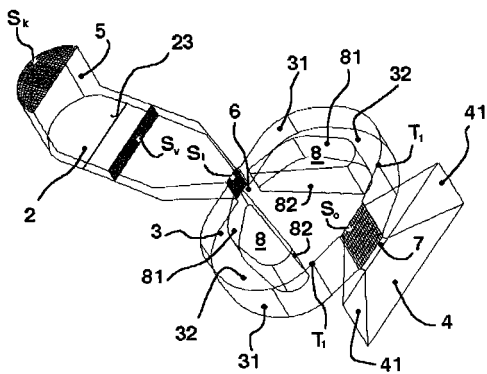

7 (51) **B 61 L 5/10, B 61 L 5/00**

(21) **2000-1223**

(71) VAE AKTIENGESSELLSCHAFT, Vien, AT;

(72) Achleitner Herbert, Graz, AT;

Hörtler Josef, Knittelfeld, AT;

(54) **Připojovací zařízení pro obsluhu výhybek**

(22) 13.10.1998

(32) 22.10.1997

(31) 1997/1785

(33) AT

(86) PCT/AT98/00241

(87) WO 99/20511

(57) U připojovacího zařízení pro obsluhu výhybek, a/nebo uzávěru pro pohyblivé nebo křížující části, zejména s posuvnou nebo uzavírací tyčí, kloubově spojenou s pohyblivou částí, je pohyblivá část nebo těleso, zvláště jazyk výhybky (2), pevně spojen s třmenem (4), který je čepem (5) spojen s tělesem, případně pohyblivým dílem k přenosu tažných sil. Mezi tělesem a třmenem (4) nebo pohyblivou částí je alespoň jeden pružný tlačný prvek, který je v určité poloze pohyblivé části na pevném dílu kolejnice (1) stlačitelný, přičemž třmen (4) je posuvný na čepu (5).

(74) PATENTSERVIS PRAHA a.s., Jivenská 1, Praha 4, 14000;

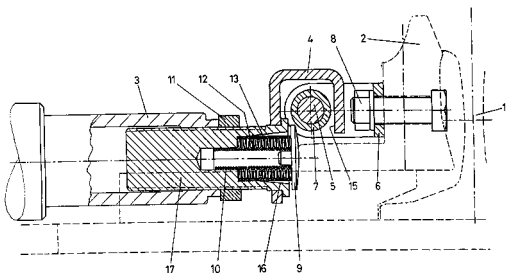

7 (51) **B 62 D 63/00, B 62 D 33/04**

(21) **1999-4530**

(71) KOTSCHENREUTHER FAHRZEUGBAU GMBH & CO. KG, Wallenfels, DE;

KOTSCHENREUTHER CARGOBOX-SYSTEME GMBH & CO. KG, Sonneberg, DE;

(72) Kotschenreuther Wolfgang, Wallenfels, DE;

(54) **Vozidlová kombinace a způsob optimálního nakládání**

(22) 14.12.1999

(32) 22.12.1998

(31) 1998/19859505

(33) DE

(57) Vozidlová kombinace sestává z nákladního automobilu (1) a z přívěsu (2) pro dopravu zboží, přičemž je vytvořen také způsob pro optimální nakládání takové vozidlové kombinace. Řešení vytváří takovou vozidlovou kombinaci a způsob pro optimální nakládání, aby bylo možné pokud optimálně využít celkovou ložnou plochu vozidlové

kombinace také při nakládání více shodných jednotek zboží, i když mají tyto jednotky rozdílné rozměry. Dílčí délky (LL1, LL2, LL1', LL2') mezi nejpřednějším vnějším bodem ložné plochy (4) a/nebo karosérie (8) za kabinou řidiče (3) nákladního automobilu (1) a zadním omezením nákladního automobilu (1), jakož i mezi předním omezením přívěsu (2) a nejzadnějším vnějším bodem ložné plochy (5) a/nebo karosérie (9) přívěsu (2) měnitelně prostřednictvím délkových přestavných ústrojí (6, 7) tak, že součet dílčích délek (LL1, LL2; LL1', LL2') je konstantně udržitelný na předem stanovitelném rozměru (TL - ZA).

(74) Čermák Karel Dr., Národní třída 32, Praha 1, 11000;

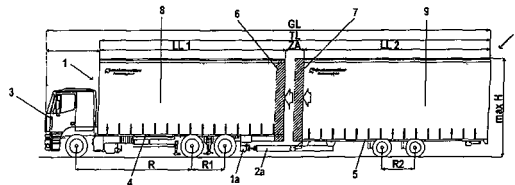

7 (51) **B 62 M 25/00, B 62 M 9/04, B 62 M 9/00, B 62 M 9/10**

(21) **1999-4418**

(71) SHIMANO INC., Sakai-shi, JP;

(72) Fukuda Masahiko, Amagasaki-shi, JP;

(54) **Pohybový senzor pro použití se sestavou řetězových kol bicyklu**

(22) 08.12.1999

(32) 18.12.1998

(31) 1998/316088

(33) US

(57) Senzorový unášec pro sestavu řetězových kol (28, 28') obsahuje prstencovou součást (300, 368') pro souosé namontování a pro otáčení se sestavou řetězových kol (28, 28') bicyklu a dále obsahuje senzorový prvek (304), připevněný k prstencové součásti (300, 368'). Senzorový prvek (304), který je připojen tak, aby se otáčel se sestavou řetězových kol (28, 28'), může tvořit s dalším senzorovým prvkem (308) senzorovou sestavu pro sestavu řetězových kol (28, 28') bicyklu. Další senzorový prvek (308) je připevněn v těsné blízkosti sestavy řetězových kol (28, 28'). Senzorový prvek (304) se otáčí ve vztahu k dalšímu senzorovému prvku (308). Sestava kol pro bicykl pak může s výhodou obsahovat řetězová kola (28, 28A, 28B, 28C, 28D, 28E, 28F, 28G, 28', 28A', 28B', 28C', 28D', 28E', 28F', 28G'), která jsou připevněna k sobě pro otáčení kolem společné osy, a senzorový prvek (304), který je připojen tak, aby se otáčel společně s těmito řetězovými koly (28, 28A, 28B, 28C, 28D, 28E, 28F, 28G, 28', 28A', 28B', 28C', 28D', 28E', 28F', 28G'). Senzorový prvek (304), připevněný k nosné součásti (504) pro namontování přesmykače (500) na rám (22) jízdního kola, může tvořit také senzorový unášec pro přesmykač (500) jízdního kola.

(74) PATENTSERVIS PRAHA a.s., Jivenská 1, Praha 4, 14000;

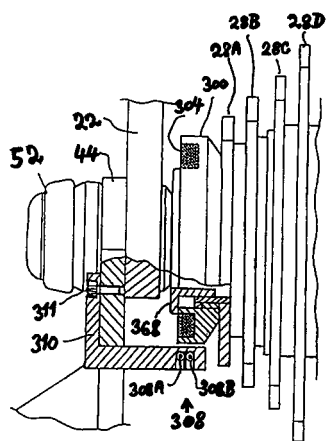

- 7 (51) **B 62 M 25/02, B 62 M 25/00**
 (21) **1999-4465**
 (71) SHIMANO INC., Sakai-shi, JP;
 (72) Fukuda Masahiko, Amagasaki-shi, JP;
 (54) **Motorem ovládaný přesmykač**
 (22) 10.12.1999
 (32) 18.12.1998
 (31) 1998/216685
 (33) US
 (57) Motorem ovládaný přesmykač obsahuje nosnou součást (44, 504), pohyblivou součást (158, 560) a spojovací článkový mechanismus, jehož spojovací článková součást (94, 108, 130, 530, 508) je připojena k nosné součásti (44, 504) a pohyblivé součásti (158, 560), takže pohyblivá součást (158, 560) se pohybuje ve vztahu k nosné součásti (44, 504). Spojovací článková součást (94, 108, 130, 530, 508) je pootáčivě připojena k jedné ze dvou součástí, k nimž patří nosná součást (44, 504) a pohyblivá součást (158, 560), prostřednictvím první článkové připojovací součásti (150, 594, 598). Motor (262, 704) je upraven pro uvádění první článkové připojovací součásti (150, 594, 598) do otočného pohybu, přičemž pohyblivá součást (158, 560) se pohybuje ve vztahu k nosné součásti (44, 504) v reakci na otáčení první článkové připojovací součásti (150, 594, 598).
 (74) PATENTSERVIS PRAHA a.s., Jivenská 1, Praha 4, 14000;

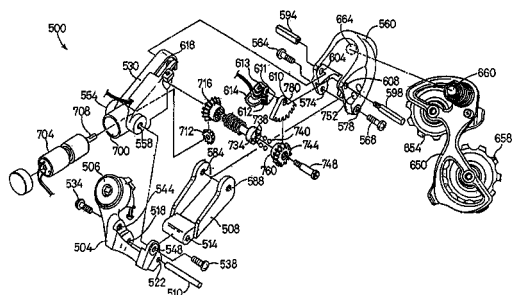

- 7 (51) **B 65 B 5/06**
 (21) **1998-3295**
 (71) INDAG GESELLSCHAFT FÜR INDUSTRIEBEDARF M. B. H., Eppelheim/Heidelberg, DE;
 (72) Kraft Eberhard, Neckarbischofsheim, DE; Wild Hans-Peter, Zug, CH;
 (54) **Balící zařízení a způsob balení**
 (22) 13.10.1998
 (32) 16.10.1997
 (31) 1997/19745854
 (33) DE
 (57) Balící zařízení pro dávkování měkkých obalových pytlíků (4) do obalových kontejnerů (12) obsahuje přívodní ústrojí (2) pro obalové kontejnery (12), nekonečně

dopravní ústrojí (1), obsahující přijímací komory (13), ve kterých jsou dopravovány příslušné skupiny (3) fóliových pytlíků (3), tvořící dílčí náplně (4, 5) v obalových kontejnerech (12), a nejméně dvě vyprazdňovací stanice, ve kterých pytlíky (3) odpovídající jedné dílčí náplni (4, 5) vypadávají do obalových kontejnerů (12) současně. Dva obalové kontejnery (12) se plní paralelně a dopravují se paralelně přepravními ústrojími.

- (74) Hakr Eduard Ing., Přístavní 24, Praha 7, 17000;

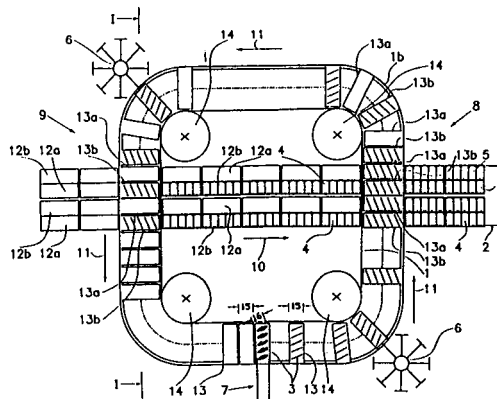

- 7 (51) **B 65 B 15/00, B 65 D 25/48**
 (21) **1998-3294**
 (71) INDAG GESELLSCHAFT FÜR INDUSTRIEBEDARF M. B. H., Eppelheim/Heidelberg, DE;
 (72) Kraft Eberhard, Neckarbischofsheim, DE; Wild Hans-Peter, Zug, CH;
 (54) **Přípevňovací zařízení pro přípevňování brček a způsob přípevňování**
 (22) 13.10.1998
 (32) 16.10.1997
 (31) 1997/19745855
 (33) DE
 (57) Přípevňovací zařízení pro přípevňování brček (4) k fóliovým pytlíkům (2) naplněným nápojem, obsahuje dopravní ústrojí (10) pro dopravu fóliových pytlíků (2) s nápojem po dopravní dráze a první přívodní ústrojí (32) pro přivádění prvního brčkového pásu (6) k fóliovým pytlíkům (2) s nápojem, opatřené prvním přítlačným ústrojím (16, 19) pro přítlačování příslušného brčka na fóliový pytlík (2) s nápojem. Dále zařízení obsahuje druhé přívodní ústrojí (34) upravené pro přivádění druhého brčkového pásu (6) a řídicí jednotku (30) ovládající přízpůsobení rychlosti a sledu operací dopravního ústrojí (10) prvního a druhého přívodního ústrojí (32, 34) tak, že první přívodní ústrojí (32) přípevňuje brčka (4) lichým přiváděním pytlíků (2) a druhé přívodní ústrojí (32) přípevňuje brčka (4) k sudým přiváděním fóliovým pytlíkům (2). Fóliové pytlíky (2) se při svém pohybu podél dopravní dráhy opatří brčkem (4) střídavě pomocí prvního a druhého přívodního ústrojí (32, 34).
 (74) Hakr Eduard Ing., Přístavní 24, Praha 7, 17000;

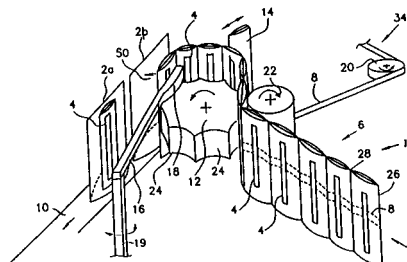

7 (51) **B 65 B 43/26, B 65 B 43/42**(21) **1998-3230**(71) INDAG GESELLSCHAFT FÜR
INDUSTRIEBEDARF M. B. H.,
Eppelheim/Heidelberg, DE;(54) **Způsob zpracování měkkých obalových pytlíků
a zařízení k provádění tohoto způsobu**

(22) 07.10.1998

(32) 10.10.1997

(31) 1997/19744899

(33) DE

(57) pytlíky (5) se dopravují v zavěšeném stavu do
přidržovacích ústrojí (1, 3), přičemž každý pytlík (5) se
uchopí dvěma těmito ústrojími, a tvar pytlíku (5) se změně
vzájemným pohybem přidržovacích ústrojí (1, 3) vůči
sobě. Zařízení obsahuje přijímací jednotky (2) pro pytlíky
(5) přiváděné do otevírací stanice (8), plnicí stanice (9) a
uzavírací stanice (10), obsahující dvě přidržovací ústrojí
(1, 1a, 3, 3a) na jednu přijímací jednotku (2) pro společně
uchycení pytlíku (5) v jeho horní části, přičemž
přidržovací ústrojí každé přijímací jednotky (2) jsou
pohyblivé vůči sobě.

(74) Hakr Eduard Ing., Přístavní 24, Praha 7, 17000;

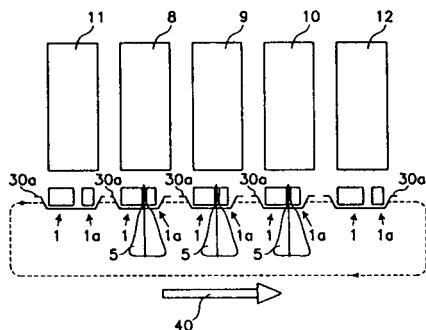
7 (51) **B 65 G 15/28**(21) **1998-3036**(71) JERVIS B. WEBB INTERNATIONAL COMPANY,
Farmington Hills, MI, US;

(72) Mensch William A., Farmington, MI, US;

(54) **Systém vedle sebe probíhajících dopravníků a
způsob transportu zavazadel**

(22) 22.09.1998

(32) 22.09.1997

(31) 1997/934658

(33) US

(57) Dopravníkový systém (10) zahrnuje dvojici vedle sebe
probíhajících dopravníků (7, 9), upravených pro přesun
předmětů, jako jsou zavazadla nebo náklady, současně
v opačných směrech, výhodně na stejné úrovni, a
spojených dohromady nekonečným pásem (1). Nekonečný
pás (1) je veden od výstupu jednoho dopravníku (7) ke
vstupu druhého dopravníku (9) a od výstupu druhého
dopravníku (9) ke vstupu prvního dopravníku (7) přes
dvojici zkrutných sestav (35, 38) dopravníku, které udržují
povrch nesoucí zavazadla v orientaci směrem nahoru na
obou dopravnících (7, 9). Zkrutné sestavy (35, 38) mohou
využívat vertikálně nebo horizontálně uložené válce pro
dosažení změny směru postupu nekonečného pásu (1).
Střídavě uspořádané opěrné válce (81, 83) mohou být
uspořádány pod dvěma dopravníky pro nesení pásu (1) a
omezení vibrací způsobených postupem pásu (1).

(74) Korejzová Zdeňka JUDr., Břehová 1, Praha 1, 11000;

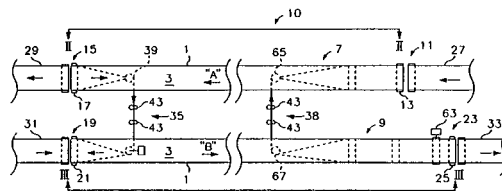
7 (51) **B 65 G 15/28, G 01 V 5/08, G 01 J 1/16**(21) **1998-3886**(71) MAN TAKRAF FÖRDERTECHNIK GMBH,
Leipzig, DE;(72) John Manfred, Senftenberg, DE;
Bittner Hans-Jürgen, Höfen an der Enz, DE;
Petack Burkhard, Senftenberg, DE;(54) **Způsob zjišťování kamenů v dopravním proudu
a zařízení k jeho provádění**

(22) 27.11.1998

(32) 28.11.1997

(31) 1997/19752686

(33) DE

(57) Ke zjištění kamenů (6) se dopravovaný materiál prosvítí
pomocí radiometrického měřicího systému a zjistí se tak
skutečná hustota sypkého materiálu (5) a pomocí horní
hodnoty se ohraničí vzhledem k hustotě kamene (6). Takto
zjištěný kámen (6) se klasifikuje z hlediska své velikosti.
Kameny (6) se stanoveným rozsahem velikosti se
automaticky vytřídí z dopravního pásu (3). Pro odlišení
úlomků a hrudek sypkého materiálu (5) od kamenů (6) se
zjišťuje laserovým snímačem (9) výška dopravovaného
materiálu. Zařízení má radiometrický měřicí systém, který
je tvořen zdrojem (7) záření, a směřuje shora na sypký
materiál (5), přičemž pod dopravním pásem (3) jsou
umístěny po celé jeho šířce v rovnoměrných odstupech
snímače (8) záření. Přitom v činné oblasti radiometrického
měřicího systému je umístěn rovnoběžně s ním laserový
snímač (9). Radiometrický měřicí systém a laserový
snímač (9) jsou připojeny k elektronické vyhodnocovací
jednotce a tato vyhodnocovací jednotka je spojena s řídicí
jednotkou pro vytřídovací zařízení kamene (6).

(74) Švorčík Otakar JUDr., Hálkova 2, Praha 2, 12000;

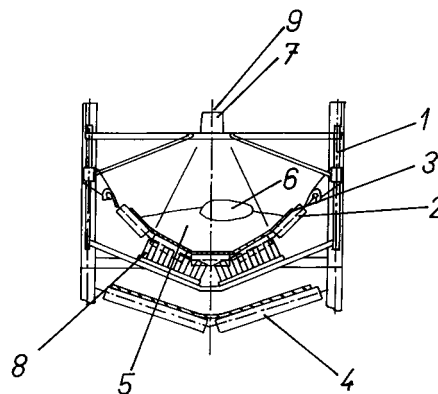
7 (51) **B 65 G 15/60**(21) **1998-3968**(71) JERVIS B. WEBB INTERNATIONAL COMPANY,
Farmington Hills, MI, US;

(72) Mensch William A., Farmington, MI, US;

(54) **Pásový dopravník**

(22) 03.12.1998

(32) 03.12.1997

(31) 1997/984507

(33) US

(57) Vzduchem nesený dopravník (20), zejména upravený pro
přepravu předmětů (75), jako jsou zavazadla nebo balíky,

při vysokých rychlostech zahrnuje přetlakovou komoru (21) a oporu pásu (37), obsahující množství otvorů (35). Opora pásu má obecně plochý středový úsek (41) s vnějšími úseky (43), které se zakřívují nebo jsou uloženy šikmo vzhůru. V blízkosti těchto šikmých vnějších úseků (43) jsou namontována vodítka (57). Po délce pásu (37) a mezi spodkem každého vodítka (57) a šikmými vnějšími úseky (43) jsou umístěny podlouhlé prvky. Každý podlouhlý prvek ve spojení s každým spodkem vodítka (57) a oporou pásu působí jako vodítko hrany pásu (37) vytvořením vybrání, které přijímá hrany pásu (37) v průběhu postupu pásu (37). Každé vybrání vede vzduch od spodku pásu (37) nahoru kolem boční hrany pásu (37), přes horní povrch pásu (37) a ven šterbinou.

(74) Korejzová Zdeňka JUDr., Spálená 29, Praha 1, 11000;

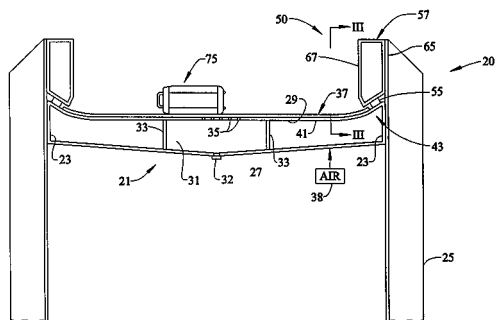

7 (51) **B 65 G 47/34, B 65 G 47/82**

(21) **1998-3037**

(71) JERVIS B. WEBB INTERNATIONAL COMPANY, Farmington Hills, MI, US;

(72) Avery Mark J., Farmington Hills, MI, US;
Catanach Wallace M. III, Northville, MI, US;

(54) **Zařízení pro posouvání zavazadel a způsob provádění**

(22) 22.09.1998

(32) 22.09.1997

(31) 1997/934657

(33) US

(57) Zařízení pro posouvání zavazadel z pohybujícího se dopravníku zahrnuje posunovací vačku (11) s tlačným povrchem (25) hřídel (13) nesoucí a otáčející posunovací vačku (11) v obecně horizontální rovině, motorovou sestavu (29) a rám (15) pro nesení alespoň hřídele (13). Tlačný povrch (25) sleduje funkci Archimedovy spirály, takže zavazadlo kontaktuje tlačný povrch (25) v jakémkoliv jeho bodu vždy se stejnou rychlostí. Řízení rychlosti zajišťuje, že zavazadlo nebude poškozeno vysokorychlostním kontaktem s posunovacím zařízením. Motorová sestava (29) využívá servo řízení s technologií magnetických vektorů pro tichou činnost motoru a hladké zrychlování a zpomalování tlačného zařízení.

(74) Korejzová Zdeňka JUDr., Břehová 1, Praha 1, 11000;

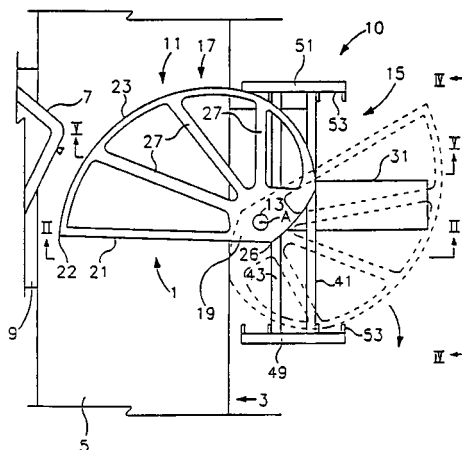

7 (51) **B 65 G 49/04**

(21) **1999-3438**

(71) NÜTRO MASCHINEN- UND ANLAGENBAU GMBH CO. KG, Nürnberg, DE;
WALTER HILLEBRAND GMBH CO. KG, Wickede, DE;

(72) Brendel Gerhard, Auerbach, DE;

Fuchs Rudolf, Nürnberg, DE;

Hillebrand Ernst-Walter, Wickede, DE;

(54) **Zařízení pro povrchovou úpravu předmětů máčením**

(22) 28.03.1998

(32) 28.03.1997

(31) 1997/19713203

(33) DE

(86) PCT/EP98/01832

(87) WO 98/44170

(57) V zařízení pro povrchovou úpravu různých předmětů, zejména pro elektrochemickou a následnou elektroforézní úpravu, se předměty, v jedné nebo několika rovinách posouvají v nádobách obsahujících prostředky pro povlákání těchto předmětů požadovanou vrstvou. Toto posouvání se provádí pomocí dopravníků tvaru stupňových rámu (16), které jsou v různých výškách opatřeny nosnými rameny (19) pro lísky (20), na nichž se nacházejí předměty, u nichž se má provést povrchová úprava. Mezi nosná ramena (19), popřípadě do prostoru mezi každou lískou (20), zasahují v každé rovině vodorovné elektrody, kolem kterých se lísky (20) pohybují.

(74) Kania František Ing., Mendlovo nám. 1a, Brno, 60300;

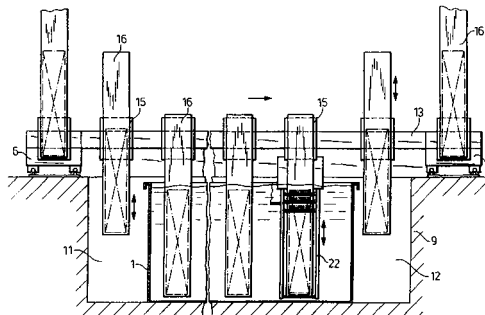

7 (51) **B 65 H 63/00, G 01 B 11/10, G 01 B 11/04, G 01 B 11/08**

(21) **1999-4544**

(71) W. SCHLAFHORST AG & CO., Mönchengladbach, DE;

(72) Rienas Gerhard, Heinsberg, DE;

(54) **Způsob k bezdotykové kontrole příze na dopřádacím nebo soukacím stroji a zařízení k jeho provádění**

(22) 14.12.1999

(32) 17.12.1998

(31) 1998/19858287

(33) DE

(57) Způsobem k bezdotykové kontrole příze na dopřádacím nebo soukacím stroji pomocí sensorového zařízení (6), se detekují měřicí hodnoty na probíhající niti (3), jako průměr nebo hmotnost, která v měřící oblasti sensorového zařízení (6) mění polohu a přitom provádí pohyby kolmo ke směru chodu nitě (3). Změny polohy nitě (3) v měřící oblasti způsobují chyby měření. V závislosti na poloze nitě (3) se stanoví korekční hodnota pro momentální hodnotu chyby měření a provede se kompenzace chyby měření. Pro chyby měření způsobené změnou polohy nitě (3) se zjistí na poloze závislé korekční hodnoty, poloha nitě (3) v měřící oblasti se neustále kontroluje a provádí se kompenzace právě existující chyby měření v závislosti na momentální poloze nitě (3). Zařízení sestává z alespoň jednoho prostředku ke stanovení polohy nitě (3) v měřící oblasti sensorového zařízení (6) a alespoň jednoho zařízení k přiřazení korekční hodnoty měřicí hodnotě detekované v poloze nitě (3).

(74) Švorčík Otakar JUDr., Hálkova 2, Praha 2, 12000;

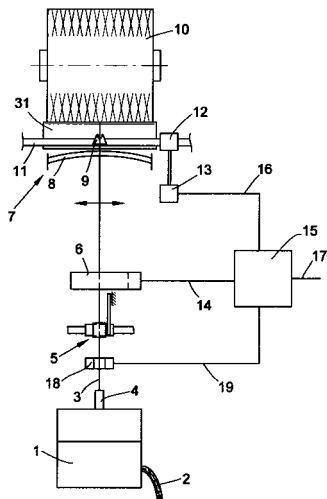

7 (51) **B 66 B 23/08, B 66 B 23/12**

(21) **1999-4350**

(71) THYSEN FAHRTREPPEN GMBH, Hamburg, DE;

(72) Henning Gunter, Oststeinbek, DE;

Vellinga Jan, Hamburg, DE;

(54) **Plastový schod nebo plastová podložka**

(22) 03.12.1999

(32) 04.12.1998

(31) 1998/29821674

(33) DE

(57) Plastový schod (10) má upevňovací oko (20), v podstatě ve tvaru písmene "U", které alespoň částečně obklopuje hřidel schodů. Upevňovací oko (20) je na hřidel schodů upnuto upínacími prvky (30), přičemž má zalité přítlačné prvky (26), na které působí upínací prvky (30).

(74) Všečka Miloš Dr., Hálkova 2, Praha 2, 12000;

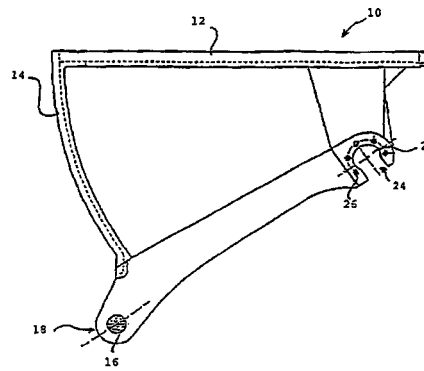

7 (51) **C 01 B 17/64**

(21) **1999-38**

(71) HALDOR TOPSOE A/S, Lyngby, DK;

(72) Schoubye Peter, Horsholm, DK;

(54) **Způsob kontinuální přípravy thiosíranu amonného**

(22) 07.01.1999

(32) 09.01.1998

(31) 1998/0030

(33) DK

(57) Způsob kontinuální výroby thiosíranu amonného ze sulfanu, oxidu siřičitého a amoniaku sestává ze dvou kroků, kde v prvním absorpčním kroku roztok hydrogensířičitanu amonného se uvádí do styku s prvním proudem plynů, obsahujícím oxid siřičitý a amoniak, v jednom nebo několika absorbérch zapojených v sérii a odvádí se odplyn z jednoho z absorbérů, roztok vytvořený v prvním absorpčním kroku se vede do druhého absorpčního kroku, kde druhý proud plynů obsahující sulfan se uvádí do styku s amoniakem a vodným roztokem thiosíranu amonného, přičemž vzniká roztok obohacený thiosíranem amonným.

(74) Zelený Pavel JUDr., Hálkova 2, Praha 2, 12000;

7 (51) **C 02 F 1/24, C 02 F 1/52, B 01 D 21/01**

(21) **1998-3206**

(71) VYSOKÁ ŠKOLA CHEMICKO-

TECHNOLOGICKÁ, Praha, CZ;

VÝZKUMNÝ ÚSTAV VODOHOSPODÁŘSKÝ T. G. MASARYKA, Praha, CZ;

(72) Ambrožová Jana Mgr., Lišov, CZ;

Hubáčková Jana Ing. CSc., Praha, CZ;

(54) **Způsob úpravy vody flotací bez koagulace vody a zařízení k provádění tohoto způsobu**

(22) 05.10.1998

(57) Způsob úpravy vody flotací bez koagulace vody spočívá v tom, že se biologicky oživená voda po nasycení vzduchem o tlaku v rozmezí 0,45 až 1 MPa vede přes flotační rošt (4) do flotační nádrže (1), kde uvede do vznosu a vyvločkování přítomné biologické oživení. Takto upravená voda se v některých případech vede do akumuláční nádrže (3) k použití jako pitná. Zařízení k provádění způsobu sestává z flotační nádrže (1) s flotačním roštem (4) napojeným na flotátor (5) a čerpadlo (6) surové vody (7) a dále na vzduchový kompresor (8). K flotační nádrži (1) je připojen pískový filtr (2), z jehož dna vede potrubí upravené vody (9) s paralelně napojenou chlorací (10) do akumuláční nádrže (3).

(74) Novotný Jaroslav Ing., Římská 45, Praha 2, 12000;

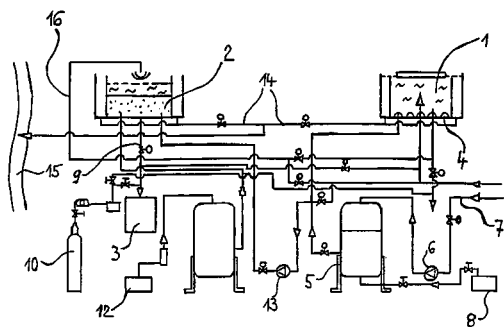

- 7 (51) **C 03 B 5/43, F 27 D 1/00, F 27 D 1/16**
 (21) **2000-26**
 (71) ISOVER SAINT-GOBAIN, Courbevoie, FR;
 (72) Massart Tanguy, Poyanne, FR;
 Maugendre Stéphane, Précy sur Oise, FR;
 Lizarazu Dominica, Paris, FR;
 Jacques Didier, Paris, FR;
 Arnaud Alain, Versailles, FR;
- (54) **Pec pro tavení materiálu s vysokou teplotou tavení, způsob její výroby, použití pece a způsob recyklace kovu z pece**
 (22) 18.05.1999
 (32) 19.05.1998
 (31) 1998/9806322
 (33) FR
 (86) PCT/FR99/01185
 (87) WO 99/59926
 (57) Pec pro tavení materiálu s vysokou teplotou tavení, jako je sklo, má dno a boční stěny, vymezující taveninu (5) z roztaveného materiálu. Alespoň část povrchu dna a eventuelně bočních stěn, která je ve styku s taveninou (5), je tvořena alespoň jednou vrstvou (12, 13; 21, 22, 23), vytvořenou ze zrnitého žárovzdorného materiálu (14, 16), s výhodou s minerálním pojivem na bázi oxidů nebo skelného materiálu. Při způsobu výroby pece se na alespoň části povrchu dna a eventuelně bočních stěn, určené ke styku s taveninou (5), uloží alespoň jedna vrstva (12, 13; 21, 22, 23), obsahující žárovzdorný zrnitý materiál (14, 16), načež se zvýší teplota pece a přivádí se materiál s vysokou teplotou tavení, jako je sklo, pro vytváření taveniny (5). Pec je vhodná pro použití k tavení recyklovaného skla, obsahujícího kovové zbytky.
 (74) Všeček Miloš Dr., Hálkova 2, Praha 2, 12000;

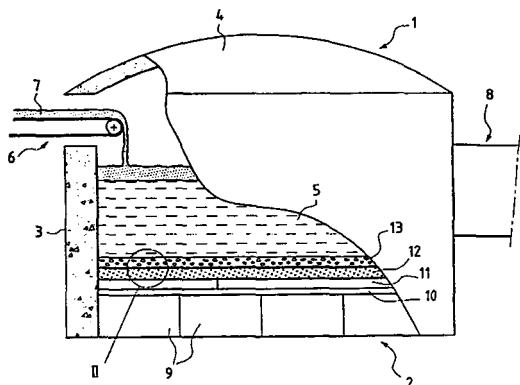

- 7 (51) **C 03 B 9/353**
 (21) **1999-3819**
 (71) OWENS-BROCKWAY GLASS CONTAINER INC., Toledo, OH, US;
 (72) Kirkman Thomas R., Walbridge, OH, US;
 (54) **Mechanismus ústní formy pro sklářský tvarovací stroj**
 (22) 27.10.1999
 (32) 29.10.1998

- (31) 1998/181596
 (33) US
 (57) Jednotka (10) s ramenem ústní formy pro sklářské tvarovací stroje typu s individuálními stanicemi pro výrobu skleněných nádob obsahuje vodorovně probíhající vratný natáčecí hřídel (32) a svisle probíhající válec (30) s ozubenou tyčí (28), zabírají do čelního ozubeného kola (26), připojeného k natáčecímu hřídeli (32), pro vratné natáčení natáčecího hřídele (32). Natáčecí hřídel (32) je opatřena prstencovou vnitřní objímkou (36) a tato prstencová vnitřní objímka (36) má polygonální vnější plochu, zejména se šestiúhelníkovým průřezem. prstencová vnitřní objímka (36) je obklopena první a druhou prstencovou vnější objímkou (24), které jsou natáčecí spolu s vnitřní objímkou (36), ale vratně posuvné vzhledem k vnitřní objímce (36). Každá z prvních a druhých prstencových vnějších objímek (24) má polygonální vnitřní plochu, která je komplementární k polygonální vnější ploše prstencové vnitřní objímky (36) a každá je opatřena skupinou vyměnitelných brusných vložek (46), z nichž každá je nastavitelná vůči povrchu polygonálního vnějšího prstencové vnitřní objímky (36) pro zajištění těsného záběru s malou vůlí mezi prstencovou vnější objímkou (24) po prodlouženou dobu trvání záběru. Nosné rameno (20) ústní formy je vytvořeno z dvojice prvků ramena, z nichž každý je spojen s jednou z prstencových vnějších objímek (24) a je určen pro nesení ústních forem a předlisků nádob při přemísťování soupravy ústní formy z přední formy tvarovacího stroje na stranu konečné formy pohybem natáčecího hřídele v prvním natáčecím směru a při přemísťování ústních forem zpět do předních forem po uvolnění předlisku v konečných formách natáčecím pohybem hřídele v opačném smyslu.
 (74) Hakr Eduard Ing., Přístavní 24, Praha 7, 17000;

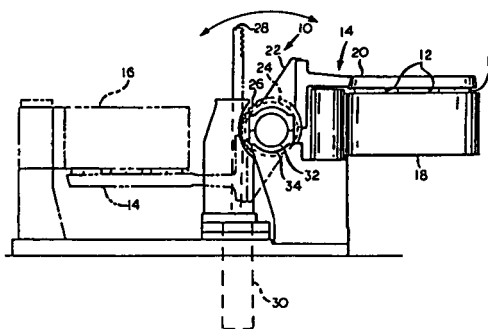

- 7 (51) **C 03 B 23/20, B 44 C 3/00**
 (21) **1998-3284**
 (71) STEHLÍK Radek, Praha, CZ;
 (72) Stehlík Radek, Praha, CZ;
 (54) **Způsob výroby dekorativního výrobku ze skla**
 (22) 13.10.1998
 (57) Při způsobu výroby dekorativního výrobku ze skla se zatavenými kuličkami z granátů či jiného materiálu se do kovové matrice (1) vytvoří alespoň jeden žlábek (2) o průměru, který je menší než průměr kuliček, spojitého či nespojitého tvaru, do kterého se umístí alespoň jedna kulička, nejlépe řada kuliček, na matici se nasadí vnější kovový plášť (3), který kopíruje tvar matrice (1), přičemž matrice do něho přesně zapadne, následně se plášť, matrice a kuličky zahřejí a do formy tvořené pláštěm a k matici se nalije sklo, dále se matrice (1) vyjme z pláště (3) a sklo se nalije z druhé strany, po schlazení se výrobek ze skla vyjme. Následně se skleněný výrobek upravuje broušením.

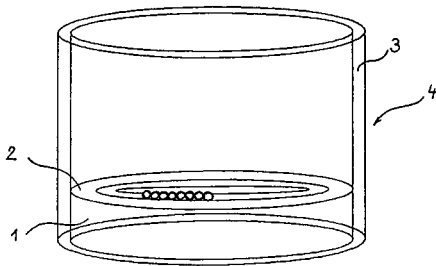

7 (51) **C 03 B 33/095, B 23 K 26/00**

(21) **1999-4370**

(71) CUVELIER Georges, Houdeng-Goegnies, BE;

(72) Cuvelier Georges, Houdeng-Goegnies, BE;

(54) **Způsob provedení techniky opukávání skleněných předmětů**

(22) 10.06.1998

(32) 11.06.1997

(31) 1997/9700505

(33) BE

(86) PCT/BE98/00085

(87) WO 98/56722

(57) Při způsobu opukávání skleněného předmětu (1) se skleněný předmět (1), otáčející se kolem své osy vystaví v prvním kroku účinku kontinuálního laserového svazku nebo svazků tak, aby se na opukávaném předmětu vymežila působením uvedeného svazku nebo svazků souvislá zóna ovlivnění výkonovou hustotou nižší než 30 W/mm^2 , a ve druhém kroku, v průběhu alespoň jedné otáčky opukávaného předmětu (1) se zóna ovlivnění, která byla opracována v prvním kroku jedním nebo několika kontinuálními laserovými svazky, vystaví účinku alespoň jednoho zaostřeného impulzního laserového svazku o výkonu nižším než 250 W tak, aby se vytvořila řada od sebe vzdálených bodů dopadu, která vymezuje v této části v podstatě souvislou linii, podél které nastane opukávání. Zařízení pro provádění způsobu sestává z dopravníku (15), opatřeného krokovým pohonem, z prostředků pro otáčení skleniček a z alespoň dvou laserů (11, 12, 13), opatřených prostředky pro řízení výkonu a frekvence impulzů.

(74) PATENTSERVIS PRAHA a.s., Jivenská 1, Praha 4, 14000;

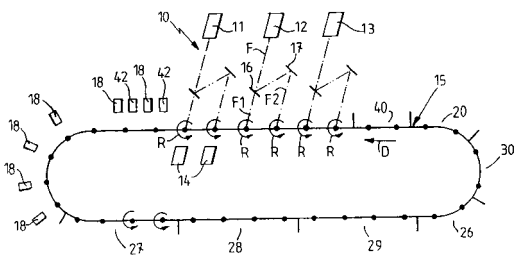

7 (51) **C 03 B 37/05**

(21) **1999-4702**

(71) ISOVER SAINT-GOBAIN, Courbevoie, FR;

(72) Dupouy Valérie, La Chapelle en Serval, FR; Debouzie Alain, Le Petit Couronne, FR;

(54) **Způsob a zařízení pro výrobu minerálních vláken**

(22) 22.04.1999

(32) 24.04.1998

(31) 1998/9805198

(33) FR

(86) PCT/FR99/00954

(87) WO 99/55631

(57) Při způsobu se současně napájí zvláčkňovaným materiálem (30) nejméně dva vedle sebe uložené zvláčkňovací stroje (1, 2), z nichž každý obsahuje skupinu odstředivacích kol (7, 8, 9, 10), uspořádaných v kaskádě a poháněných

otáčivě kolo os, majících všechny v podstatě stejný směr, označovaný jako hlavní osa (13, 14), přičemž dvě po sobě následující kola kaskády se otáčejí ve vzájemně opačném smyslu. Zvláčkňovaný materiál se vylévá v roztaveném stavu v každém stroji na obvodový povrch prvního kola (7), který je mu udělováno zrychlení a kterým je vrácen na druhé kolo (8), a eventuálně postupně za sebou na další kola (9, 10) skupiny kol, čímž je přeměňován na vlákna působením odstředivé síly, a přičemž vlákna, tvořená různými koly stroje, jsou přebírána plynným proudem a jsou sbírána přijímacím ústrojím (4). Hlavní osy (13, 14) obou přilehlých strojů (1, 2) jsou uloženy ve vzájemném nenulovém úhlu, přičemž tento úhel je uzpůsoben tak, že oba plynné proudy, vypouštěné oběma přilehlými stroji (1, 2) se vzájemně stýkají a spojují.

(74) Všeťečka Miloš JUDr., Hálkova 2, Praha 2, 12000;

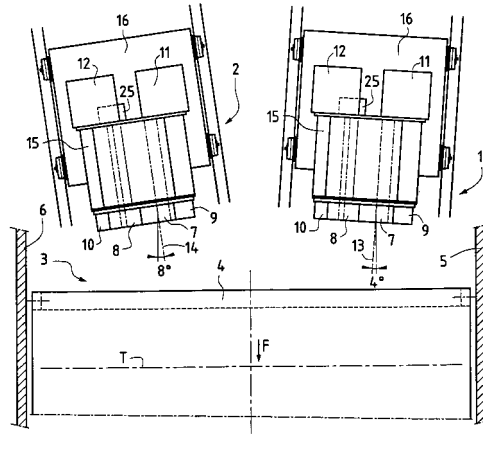

7 (51) **C 03 C 4/00, C 03 C 3/108**

(21) **1999-4146**

(71) D. SWAROVSKI & CO., Wattens, AT;

(72) Sprachmann Gerold, Kolsass, AT;

(54) **Skelná kompozice**

(22) 09.06.1998

(32) 09.06.1997, 16.12.1997

(31) 1997/983, 1997/2118

(33) AT, AT

(86) PCT/AT98/00140

(87) WO 98/56724

(57) Skelná kompozice obsahuje 50 až 54 % SiO_2 a 30 až 33 % PbO , přičemž celkové množství K_2O a Na_2O je mezi 9 až 13 % a množství B_2O_3 spolu s ZnO je mezi 4 a 8 %, přičemž množství B_2O_3 samotného je menší než 4 %.

(74) Guttman Michal JUDr. Ing., Nad Štolou 12, Praha 7, 17000;

7 (51) **C 03 C 13/06, C 03 C 4/00, C 03 C 3/085**

(21) **2000-35**

(71) ISOVER SAINT-GOBAIN, Courbevoie, FR;

(72) De Meringo Alain, Paris, FR;

Bernard Jean-Luc, Clermont, FR;

Laffon Fabrice, Paris, FR;

(54) **Minerální vlna**

(22) 04.05.1999

(32) 06.05.1998

(31) 1998/9805708

(33) FR

(86) PCT/FR99/01055

(87) WO 99/57073

(57) Minerální vlna vykazující schopnost rozpouštět se ve fyziologickém médiu a obsahuje v hmotnostních procentech: SiO_2 38 - 52 %, Al_2O_3 16 - 23 %, CaO a/nebo MgO 4 - 15 % Na_2O a/nebo K_2O 16 - 25 %, B_2O_3 0 - 10 %, Fe_2O_3 (celk. železo) 0 - 3 %, ve výhodném provedení 0 - 1,5 %, P_2O_5 0 - 1,5 % a TiO_2 0 - 2 %.

(74) Všeťečka Miloš Dr., Hálkova 2, Praha 2, 12000;

- 7 (51) **C 03 C 17/00, C 03 C 19/00, C 03 C 17/23**
 (21) **1999-4450**
 (71) PILKINGTON UNITED KINGDOM LIMITED, St. Helens, GB;
 (72) Campbell Brian Reginald, Ormskirk, GB; Makin Steven Peter, St. Helens, GB;
 (54) **Způsob výroby a zpracování skla, sklo leštěné tímto způsobem, a výrobní linka na výrobu plaveného skla**
 (22) 10.06.1998
 (32) 11.06.1997, 30.05.1998
 (31) 1997/9712195, 1998/9811596
 (33) GB, GB
 (86) PCT/GB98/01696
 (87) WO 98/56725
 (57) Při způsobu výroby skla s povlakem se vytváří souvislý skleněný pás, na povrch pásu se během výrobního procesu nanáší povlak a povrch s povlakem pásu se leští při použití nejméně jedné otáčející se leštící hlavy. s výhodou má jedna nebo více otáčivých leštících hlav (6a-6d) osu otáčení v podstatě rovnoběžnou s rovinou pásu (18). Výrobní linka na výrobu plaveného skla obsahuje tavicí sekci, sekci s plavicí lázní pro tvarování roztaveného skla do kontinuálního pásu, chladicí sekci pro chlazení skleněného pásu a leštící stanici (12), obsahující alespoň jednu otáčivou leštící hlavu (6a-6d) pro leštění povrchu skleněného pásu (18).
 (74) Švorčík Otakar JUDr., Háfkova 2, Praha 2, 12000;

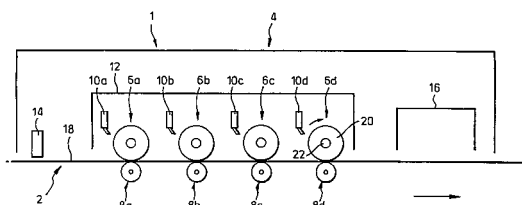

- 7 (51) **C 03 C 17/245**
 (21) **1999-3631**
 (71) GLAVERBEL, Brussels, BE;
 (72) Terneu Robert, Thiméon, BE; Tixhon Eric, Awans, BE;
 (54) **Protisluneční povlečené sklo**
 (22) 13.10.1999
 (32) 13.10.1998
 (31) 1998/9822338
 (33) GB
 (57) Transparentní tabule skla pro regulaci slunečního světla je tvořena tabulí sodnovápenatého skla, opatřenou povlakem alespoň dvou pyrolyticky vytvořených vrstev, charakteristickou tím, že v povlaku je přítomna vodivá nebo polovodivá vrstva o tloušťce 15 až 500 nm, vytvořená z materiálu zahrnujícího oxid kovu obsahující dopující látku v množství 1 až 100 molů oxidu kovu, přičemž uvedený oxid kovu je alespoň jeden oxid zvolený ze skupiny oxid wolframový WO₃, oxid molybdenový MoO₃, oxid niobický Nb₂O₅, oxid titaničný Ta₂O₅, oxid vanadičný V₂O₅ a oxid vanadičitý VO₂, přičemž takto povlečená tabule má neutrální nodré zbarvení v prostupu a v odrazu, světelnou propustnost (TL) v rozmezí 30 až 85 %, a selektivitu větší než 1.
 (74) Všečka Miloš JUDr., Háfkova 2, Praha 2, 12000;

- 7 (51) **C 03 C 17/245, C 03 C 17/25, C 03 C 17/34**
 (21) **1999-4114**
 (71) GLAVERBEL, Brussels, BE;
 (72) Legrand Philippe, Mons, BE;
 (54) **Povlečený substrát s vysokou odrazivostí pro kontrolu slunečního záření, způsob jeho výroby a výrobky získané tímto způsobem**
 (22) 17.03.1999
 (32) 20.03.1998

- (31) 1998/9806030
 (33) GB
 (86) PCT/BE99/00035
 (87) WO 99/48827
 (57) Povlečený substrát s vysokou odrazivostí (RL) má pyrolyticky vytvořenou vrstvu povlaku obsahující oxidy cínu a antimonu v molárním poměru Sb/Sn od 0,01 do 0,5, přičemž povlak dále obsahuje přísadu jednoho nebo více prvků ze skupiny zahrnující hliník, chrom, kobalt, železo, mangan, hořčík, nikl, vanad, zinek a zirkonium, a je prostý fluoru.
 (74) Všečka Miloš JUDr., Háfkova 2, Praha 2, 12000;

- 7 (51) **C 03 C 17/34**
 (21) **1999-4113**
 (71) GLAVERBEL, Brussels, BE;
 Legrand Philippe, Mons, BE;
 (72) Tixhon Eric, Awans, BE;
 (54) **Povlečený substrát s vysokou odrazivostí**
 (22) 17.03.1999
 (32) 20.03.1998
 (31) 1998/9806027
 (33) GB
 (86) PCT/BE99/00036
 (87) WO 99/48828
 (57) Transparentní povlečený substrát s vysokou odrazivostí, zejména pro použití jako vnější zasklívací panel v budovách, je tvořen substrátem, nesoucím soustavu povlaků obsahující pyrolyticky tvořenou hlavní vrstvu obsahující oxidy cínu a antimonu, ve kterém má hlavní vrstva geometrickou tloušťku alespoň 250 nm, a kde tato soustava zahrnuje vnější odrazovou vrstvu s geometrickou tloušťkou v rozmezí 30 až 150 nm, která má index lomu v rozmezí 2,0 až 2,8, takže takto povlečený substrát má odrazivost (RL) více než 10 %.
 (74) Všečka Miloš JUDr., Háfkova 2, Praha 2, 12000;

- 7 (51) **C 03 C 25/10, C 08 J 5/08**
 (21) **1999-4355**
 (71) N. V. OWENS-CORNING S. A., Brussels, BE;
 (72) Piretr Willy Henri, Xhendelless, BE;
 (54) **Vysoce rozpustná apretační kompozice pro vlákna**
 (22) 04.06.1998
 (32) 04.06.1997, 10.02.1998
 (31) 1997/869024, 1998/021163
 (33) US, US
 (86) PCT/EP98/03498
 (87) WO 98/55415
 (57) Vysoce rozpustná apretační směs určená pro nanášení na skelná vlákna pro vyztužování polymerních materiálů obsahuje první filmotvornou složku tvořenou termoplastickým polyuretanem na bázi polyéteru nebo polyesteru, odvozeným od nasyceného nesířujícího polyéteru nebo polyesteru; druhou filmotvornou složku tvořenou alespoň jednou přísadou zvolenou z i) kopolymeru vinylacetátu a glycidyl metakrylátu a ii) směsi kopolymeru vinylacetátu a glycidyl metakrylátu s homopolymerem vinylacetátu; silanové pojivové činidlo; a vodu. Použití skelných vláken povlečených vysoce rozpustnou apretační směsí umožňuje výhodnou výrobu málo pigmentovaných nebo nepigmentovaných tvarových součástí se zlepšeným povrchovým vzhledem a stejnou barvou.
 (74) Čermák Karel Dr., Národní třída 32, Praha 1, 11000;

- 7 (51) **C 04 B 24/10, C 04 B 24/22**
 (21) **1998-3739**
 (71) JIŘÍ PAVLICA - ZAPA BETON, Praha, CZ;
 (72) Pavlica Jiří, Uherské Hradiště, CZ;
 (54) **Beton s více plastifikačními přísadami**
 (22) 17.11.1998
 (57) Beton s více plastifikačními přísadami obsahuje alespoň

- dvě samostatně a nezávisle na sobě dávkované složky A a B, složku A s dlouhodobým plastifikačním účinkem, což je vodný roztok obsahující 20 až 35 % hmotn. Lignosulfonátů a 4 až 12 % hmotn. Redukujících látek na bázi cukrů a ztekucující složku B, což je vodný roztok obsahující 25 až 40 % látek na bázi naftalénsulfonátů. Složka B je v betonu obsažena v množství 0,5 až 1,5 % hmotn. Vztaheno na hmotnost cementu, množství látky A v betonu je závislé na množství redukujících látek na bázi cukrů obsažených ve složce A, přičemž hmotnostní množství redukujících látek na bázi cukrů, přítomné v čerstvém betonu, je dáno vztahem (I): $M = k_1 U + k_2$, kde M jsou % hmotn. Redukujících látek na bázi cukrů, vztaheno na hmotnost cementu, kde ukazatel U je dán vztahem (II) $U = k_3 \cdot t + 1nD$, kde koeficienty k_1 , k_2 a k_3 jsou dány jakostí cementu, nejen třídou cementu, ale zejména mineralogickým složením cementu a vlastnostmi použité složky A a jsou z intervalu k_1 od 0,02 do 0,04, k_2 od - 0,4 do + 0,4 a k_3 od 0,04 do 0,07, kde t je teplota ve °C čerstvého betonu a D je doba od zamíchání betonu do jeho ukládky.
- (74) Kubíčková Květoslava Ing., Doubravčická 2201, Praha 10, 10000;
- 7 (51) **C 04 B 33/04, B 02 C 15/00**
(21) **1998-3120**
(71) KERAMOST, A. S., Most, CZ;
(72) Hartman Vladislav Ing., Kutná Hora, CZ;
Fišer Aleš Ing., Bečváry, CZ;
(54) **Způsob přípravy diturvitové hmoty**
(22) 29.09.1998
(57) Způsob přípravy diturvitové hmoty z polohmoty, která sestává z jílu, živcového pegmatitu a písku, a plavených kaolínů, vody a ztekutiv spočívá v tom, že se nejprve v železném kulovém mlýně za sucha melou složky polohmoty na mikromletý produkt se zbytkem na síte o velikosti ok 0,063 mm menším než 5 % hmotnostních. Potom se tento mikromletý produkt rozplavuje s plavenými kaolíny, vodou a ztekutivou.
- (74) Vaněk Ladislav Ing., Ortenovo nám. 6, Praha 7, 17000;
- 7 (51) **C 04 B 33/20**
(21) **1998-3281**
(71) HAJSKÝ Jaromír, Hořice, CZ;
(72) Hajský Jaromír, Hořice, CZ;
(54) **Způsob výroby vzorované keramické dlažby**
(22) 12.10.1998
(57) Způsob výroby vzorované keramické dlažby se provádí postupným nasyčováním barevných keramických hmot pomocí šablon do formy, přičemž se použije suchý keramický granulát o obsahu vody 5 % hmotnostních, který se pomocí šablon a v dané barvě postupně nasyává do formy, přičemž po celkovém zaplnění formy jednotlivými barevnými hmotami vytvářejícími výsledný vzor se těleso slisuje.
- (74) PATENTSERVIS PRAHA a.s., Jivenská 1/1273, Praha 4, 14021;
- 7 (51) **C 06 B 31/28, C 06 B 21/00**
(21) **1998-1353**
(71) ALIACHEM A. S., Praha, CZ;
(72) Těšitel Jiří ing., Stěžery, CZ;
Dusík Václav ing., Pardubice, CZ;
Vybíhal Zdeněk, Bohdaneč, CZ;
Bahenský Miloš, Pardubice, CZ;
(54) **Směsná trhavina a způsob její výroby**
(22) 04.05.1998
(57) Směsná trhavina sestává z emulze typu voda v oleji a pórzního dusičnanu amonného nebo dusičnanu amonného s přísadou paliva. Emulze typu voda v oleji obsahuje jako vodnou fázi roztok anorganických oxidisčovadel a jako olejovou fázi organické kapalné palivo a emulgátor, přičemž olejová fáze emulze obsahuje nízkomolekulární polyetylen s molekulovou hmotností menší než 2000 v množství 0,1 . 5 hmotn. % na celkové množství trhaviny. Způsob přípravy spočívá v tom, že se granulovaný pórzní dusičnan amonný smíchá za normální teploty s kapalným palivem a dále se studenou emulzí typu voda v oleji obsahující nízkomolekulární polyetylen a poté se případně přidá zcitlivující přísada. Tato směsná trhavina má plastickou konzistenci a náložkuje se na šnekovém náložkovacím zařízení.
- 7 (51) **C 07 C 27/18, C 07 C 215/22, C 07 C 215/26, C 07 C 215/28, C 07 C 215/68**
(21) **1999-4046**
(71) MERCK AND CO., INC., Rahway, NJ, US;
(72) Chen Cheng Yi, Rahway, NJ, US;
Tillyer Richard D., Rahway, NJ, US;
Tan Lushi, Rahway, NJ, US;
(54) **Způsob výroby klíčového meziprojektu**
(22) 12.05.1998
(32) 16.05.1997, 05.06.1997, 03.09.1997, 22.12.1997, 29.04.1998
(31) 1997/046713, 1997/9711599, 1997/057884, 1997/9727129, 1998/083525
(33) US, GB, US, GB, US
(86) PCT/US98/08888
(87) WO 98/51676
(57) Způsob výroby klíčového meziprojektu při syntéze inhibitoru reverzní transkriptázy (-)-6-chlor-4-cyklopropylethynyl-4-trifluormethyl-1,4-dihydro-2H-3,1-benzoxazin-2-onu, známého také jako DMP-266, při kterém se využívá chirální adiční reakce na 4-chlor-2-trifluormethylketoanilin organozinečnatým komplexem za poskytnutí požadovaného alkoholu. Popisovaný způsob je široce využitelný při chirální adici na jakýkoliv prochirální keton.
- (74) Korejzová Zdeňka JUDr., Spálená 29, Praha 1, 11000;
- 7 (51) **C 07 C 29/44, C 07 C 31/38**
(21) **1999-3105**
(71) DAIKIN INDUSTRIES, LTD., Osaka-shi, JP;
(72) Yoshizawa Toru, Settsu-shi, JP;
Takaki Shoji, Settsu-shi, JP;
Yasuhara Takashi, Settsu-shi, JP;
Yokoyama Yasunori, Settsu-shi, JP;
(54) **Způsob výroby fluoralkoholu**
(22) 31.08.1999
(32) 28.12.1998, 25.02.1999
(31) 1998/373972, 1999/48446
(33) JP, JP
(57) Způsob výroby fluoralkoholu obecného vzorce $H(CFR^1CF_2)_nCH_2OH$, kde R^1 představuje F nebo CF_3 , když $n=1$ nebo když $n=2$, pak R^1 představuje F, zahrnuje reakci methanolu s tetrafluorethylenem nebo hexafluorpropylenem za přítomnosti zdroje volných radikálů, přičemž je reakční směs podrobena destilaci buď za přítomnosti báze nebo po kontaktu reakční směsi sází.
- (74) Jirotková Ivana Ing., Nad Štolou 12, Praha 7, 17000;
- 7 (51) **C 07 C 37/08, C 07 C 27/22, C 07 C 39/04, C 07 C 49/08**
(21) **1999-4426**
(71) PHENOLCHEMIE GMBH & CO. KG., Gladbeck, DE;
(72) Weber Manfred Dr., Haltern, DE;
Gerlich Otto Dr., Gladbeck, DE;
Kleine-Boymann Michael Dr., Bottrop, DE;
Pompetzki Werner Dr., Dorsten, DE;
Sigg Reinhard Dr., Marl, DE;
Michalik Christian, Essen, DE;
Volke Jürgen, Gladbeck, DE;
(54) **Způsob výroby fenolu a acetonu štěpením hydroperoxidu kumenu katalyzovaným kyselinou**
(22) 08.12.1999

- (32) 18.12.1998
 (31) 1998/19858770
 (33) DE
 (57) Homogenní štěpení hydroperoxidu kumenu, katalyzované kyselinou, se obvykle provádí v několika za sebou umístěných přenašečů tepla ze svazku trubek tak, aby se část štěpného produktu vracela a přimíchávala se pro štěpení k přítékajícímu proudu. Poměr cirkulačního proudu k přítékajícímu proudu je 10 až 25. Podle popsaného řešení je cirkulační poměr snížen na hodnoty pod 10, čímž dochází k překvapivě zřetelnému zvýšení selektivity. Vyrábí se fenol a aceton.
 (74) Čermák Karel Dr., Národní třída 32, Praha 1, 11000;

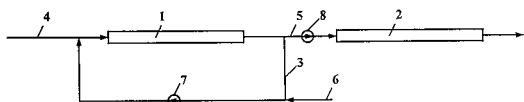

- 7 (51) **C 07 C 67/343, C 07 C 69/38**
 (21) **2000-74**
 (71) LONZA AG, Gampel/Walis (Dir.: Basel), CH;
 (72) Hildbrand Stefan Dr., Visp, CH;
 Hanselmann Paul Dr., Brig-Glis, CH;
 (54) **Způsob výroby esterů kyseliny malonové**
 (22) 10.01.2000
 (32) 11.01.1999
 (31) 1999/99100411
 (33) EP
 (57) Estery kyseliny malonové obecného vzorce I, kde R znamená C₁₋₁₀-alkyl, C₃₋₁₀-alkenyl nebo aryl-C₁₋₄-alkyl, se vyrábějí tak, že se na alkalickou sůl kyseliny malonové působí halogenidem obecného vzorce II, kde R má shora uvedený význam a X znamená chlor, brom nebo jod, v přítomnosti vody a fázově transferového katalyzátoru.
 (74) Nowaková Naděžda RNDr. CSc., Neústupného 1832/22, Praha 5, 15500;

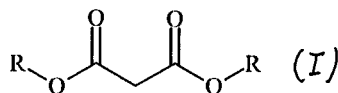

- 7 (51) **C 07 C 69/76, C 08 K 5/103**
 (21) **2000-337**
 (71) VELSICOL CHEMICAL CORPORATION, Rosemont, IL, US;
 (72) Arendt William David, Libertyville, IL, US;
 Bohnert Thomas Joseph, Palatine, IL, US;
 Holt Mark Stephen, Barrington, IL, US;
 (54) **Kapalné kompozice s obsahem glykolbenzoátu a polymerní směsi, které je obsahují**
 (22) 30.07.1998
 (32) 31.07.1997
 (31) 1997/904049
 (33) US
 (86) PCT/US98/15939
 (87) WO 99/06349
 (57) Tento vynález se týká kapalných prostředků obsahujících

směsi esterů odvozených od a) diethylenglykolu a triethylenglykolu a b) kyseliny benzoové či toluylové. Teplota tuhnutí této esterové směsi je pod hodnotami teplot tuhnutí jednotlivých esterů a relativní koncentrace jednotlivých esterů jsou v rámci popsaných mezí. Tento vynález se též týká organických polymerních směsí, olejů a maziv obsahujících popisované kapalné esterové prostředky jako plastifikační přísady.

- (74) Švorčík Otakar JUDr., Hálkova 2, Praha 2, 12000;
 7 (51) **C 07 C 209/88, C 07 C 211/26, C 07 C 215/12, // A 61 K 31/135**
 (21) **2000-1344**
 (71) ELI LILLY AND COMPANY, Indianapolis, IN, US;
 (72) Ratz Andrew Michael, Greenwood, IN, US;
 (54) **Způsob výroby chirálních sloučenin**
 (22) 23.09.1998
 (32) 14.10.1997
 (31) 1997/061798
 (33) US
 (86) PCT/US98/19874
 (87) WO 99/18947
 (57) Řešení se týká způsobu výroby soli kyseliny s-(-)-mandlové N-methyl-3R-hydroxy-3-fenylpropylaminu zahrnující reakci N-methyl-3(R,S)-hydroxy-3-fenylpropylaminu s S-(+)-mandlovou kyselinou. Řešení se také týká způsobů výroby N-methyl-3R-(2-methylthiofenoxy)-3-fenylpropylaminu a N-methyl-3R-(2-methylfenoxy)-3-fenylpropylaminu.
 (74) Švorčík Otakar JUDr., Hálkova 2, Praha 2, 12000;
 7 (51) **C 07 C 211/26, C 07 C 209/68, A 61 K 31/13, A 61 P 25/04**
 (21) **1999-4514**
 (71) GRÜNENTHAL GMBH, Aachen, DE;
 (72) Zimmer Oswald Dr., Würselen, DE;
 Strassburger Wolfgang Werner Alfred Prof. Dr., Würselen, DE;
 Englberger Werner Günter Dr., Stolberg, DE;
 Kögel Babette-Yvonne Dr., Langerwehe-Hamich, DE;
 (54) **Substituované cykloheptany, způsob jejich výroby a jejich použití**
 (22) 13.12.1999
 (32) 14.12.1998
 (31) 1998/19857475
 (33) DE
 (57) Nové substituované cyklohepteny obecného vzorce I, ve kterém R¹ značí hydroxyskupinu, O-alkylovou skupinu s 1 až 6 uhlíkovými atomy, O-cykloalkylovou skupinu se 3 až 7 uhlíkovými atomy, O-arylovou skupinu, alkyl-COO-skupinu s 1 až 6 uhlíkovými atomy v alkylu nebo aryl-COO-skupinu, R² značí alkylovou skupinu s 1 až 6 uhlíkovými atomy, (CH₂)₍₁₋₂₎-arylovou skupinu nebo alkenylenarylovou skupinu se 2 až 6 uhlíkovými atomy a R³ značí (CH₂)₍₀₋₁₎-cykloalkylovou skupinu s 5 až 7 uhlíkovými atomy v cykloalkylu, -(CH₂)₍₀₋₂₎-arylovou skupinu, heterocyklylovou skupinu nebo alkylheterocyklylovou skupinu s 1 až 6 uhlíkovými atomy v alkylu, popřípadě ve formě svých enantiomerů, diastereomerů, racemátů, bází nebo jako soli s fyziologicky přijatelnými kyselinami. Dále je popsán způsob jejich výroby a použití těchto sloučenin jako analgeticky účinných látek.
 (74) Všečetka Miloš JUDr., Hálkova 2, Praha 2, 12000;

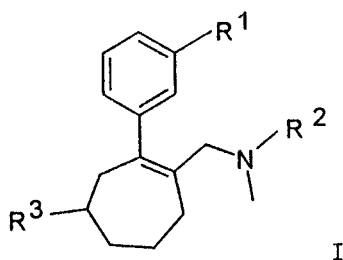

- 7 (51) C 07 C 227/18, C 07 C 231/00, C 07 C 231/02, C 07 C 231/08, C 07 C 231/12, C 07 K 1/02, C 07 K 1/06, C 07 K 1/13, C 07 K 5/02
- (21) 2000-1296
- (71) AVENTIS PHARMACEUTICALS PRODUCTS INC.
LEGAL/PATENTS, Collegeville, PA, US;
- (72) Mencil James J., Lansdale, PA, US;
Stammler Robert, Paris, FR;
Daubie Christophe, Paris, FR;
Lavigne Michel, Chilly-Mazarin, FR;
Vanasse Benoit J., Collegeville, PA, US;
Liu Robert C., Walnut Creek, CA, US;
Leon Patrick, Tassin la Demi Lune, FR;
D'Netto Geoffrey A., Collegeville, PA, US;
- (54) **Způsob přípravy azacykloalkylalkanoylpseudotetrapeptidů**
- (22) 09.10.1998
- (32) 10.10.1997
- (31) 1997/061719
- (33) US
- (86) PCT/US98/21326
- (87) WO 99/19294
- (57) Způsob přípravy pseudotetrapeptidu obecného vzorce I, kde vzorec II znamená popřípadě na atomu dusíku chráněnou azaheterocyklovou skupinu, (a) jednoduchou nebo dvojnou vazbu, q číslo 1 až 5, B skupinu alkylovou, cykloalkylovou, cykloalkylalkylovou, alkylycykloalkylovou, arylovou, aralkylovou, alkylyarylovou nebo alkylyaralkylovou, Q₂ atom vodíku nebo skupinu chránící skupinu karboxylové kyseliny, J atom vodíku, skupinu alkylovou, cykloalkylovou, cykloalkylalkylovou, alkylycykloalkylovou, alkylycykloalkylalkylovou, arylovou, substituovanou arylovou, aralkylovou nebo substituovanou aralkylovou, L skupinu OR¹ nebo NR¹R², kde znamená R¹ a R² na sobě nezávisle atom vodíku, skupinu alkylovou, cykloalkylovou, cykloalkylalkylovou, alkylycykloalkylovou, alkylycykloalkylalkylovou, arylovou, aralkylovou, alkylyarylovou nebo alkylyaralkylovou a p číslo 1 nebo 2, jeho soli nebo prodrogy, při kterém se kopulují dva dipeptidy nebo dva pseudopeptidy.
- (74) Kalenský Petr JUDr., Hálkova 2, Praha 2, 12000;

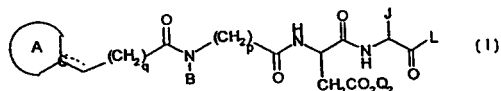

- 7 (51) C 07 C 233/51, C 07 C 233/46, C 07 C 235/34, C 07 C 233/39, C 07 C 233/37, C 07 C 333/24, C 07 C 323/59, C 07 D 317/60, C 07 D 213/56, C 07 D 333/24, C 07 D 277/62, C 07 D 333/16, C 07 D 263/54, A 61 K 31/16, A 61 K 31/33, A 61 P 25/28
- (21) 1999-1244
- (71) ELAN PHARMACEUTICALS, INC., South San Francisco, CA, US;
ELI LILLY AND COMPANY, Indianapolis, IN, US;
- (72) Wu Jing, San Mateo, CA, US;
Thorsett Eugene D., Moss Beach, CA, US;
Nissen Jeffrey S., Indianapolis, IN, US;
Mabry Thomas E., Indianapolis, IN, US;
Latimer Lee H., Oakland, CA, US;
John Varghese, San Francisco, CA, US;
Fang Lawrence Y., Foster City, CA, US;
Audia James E., Indianapolis, IN, US;
- (54) **Estery N-(aryl/heteroarylacetyl)aminokyseliny, farmaceutické kompozice které je obsahují a způsoby inhibice uvolňování beta-amyloidového peptidu a/nebo jeho syntézy použitím takových sloučenin**
- (22) 20.11.1997
- (32) 22.11.1996
- (31) 1996/754895
- (33) US
- (86) PCT/US97/20355
- (87) WO 98/22430
- (57) sloučeniny obecného vzorce I, které inhibují uvolňování β-amyloidového peptidu a/nebo jeho syntézu. Sloučeniny lze použít jako léčivo při léčbě Alzheimerovy nemoci. řešení se také týká farmaceutických kompozic, které obsahují sloučeninu, inhibující uvolňování β-amyloidového peptidu a/nebo jeho syntézu, pomocí takových kompozic.
- (74) Švorčík Otakar JUDr., Hálkova 2, Praha 2, 12000;

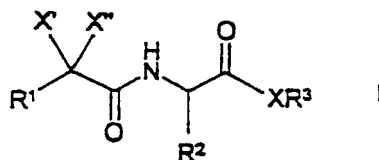

- 7 (51) C 07 C 233/87, C 07 C 235/52, C 07 C 237/36, C 07 C 317/50, C 07 C 323/39, C 07 D 215/50, C 07 D 233/32, C 07 D 295/088, C 07 D 487/04, A 61 K 31/165, A 61 K 31/33, A 61 P 19/02, A 61 P 11/06, A 61 P 29/00, // (C 07 D 487/04, C 07 D 239:00, C 07 D 231:00)
- (21) 2000-597
- (71) F. HOFFMANN-LA ROCHE AG, Basle, CH;
- (72) Chen Li, Westfield, NJ, US;
Guthrie Robert William, Saddle Brook, NJ, US;
Huang Tai-Nang, Lexington, MA, US;
Hull Kenneth G., Clifton, NJ, US;
Sidduri Achytharao, Livingston, NJ, US;
Tilley Jefferson Wright, North Caldwell, NJ, US;
- (54) **N-Aroylfenylalaninové deriváty**
- (22) 13.08.1998
- (32) 22.08.1997
- (31) 1997/056718
- (33) US
- (86) PCT/EP98/05135
- (87) WO 99/10312
- (57) Sloučeniny obecného vzorce i a rovněž jejich soli a estery, které mají aktivitu jako inhibitory vazby mezi VCAM-1 a buňkami exprimujícími VLA-4. Takové sloučeniny jsou užitečné pro ošetření nemocí, jejichž symptomy a/nebo poškození jsou vztaženy k vazbě VCAM-1 k buňkám

exprimujícím VLA-4.

- (74) Čermák Karel Dr., Národní třída 32, Praha 1, 11000;

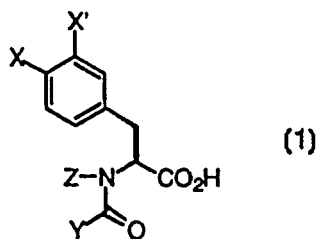

- 7 (51) **C 07 C 243/18, C 07 D 209/04, A 61 K 31/15, A 61 P 3/00**

(21) **1999-4467**

- (71) NOVO NORDISK A/S, Bagsvaerd, DK;
AGOURON PHARMACEUTICALS, INC., La Jolla, CA, US;

- (72) Ling Anthony, San Diego, CA, US;
Gregor Vlad, San Diego, CA, US;
Gonzales Javier, Oceanside, CA, US;
Hong Yufeng, San Diego, CA, US;
Kiel Dan, San Diego, CA, US;
Kuki Atsuo, Encinitas, CA, US;
Shi Shenghua, San Diego, CA, US;
Plewe Michael Bruno, San Diego, CA, US;

Feng Jun, La Mesa, CA, US;

Teng Min, San Diego, CA, US;

Johnson Michael David, San Diego, CA, US;

Teston Kimberly Ann, San Diego, CA, US;

Naerum Lars, Hellerup, DK;

Madsen Peter, Bagsvaerd, DK;

Sams Christian, Frederiksberg, DK;

Lau Jesper, Farum, DK;

Sidelmann Ulla Grove, Vedbaek, DK;

Knudsen Lotte Bjerre, Valby, DK;

- (54) **Glukagonoví antagoinisté/inverzní agonisté**

(22) 01.07.1998

(32) 01.07.1997, 27.02.1998

(31) 1997/886785, 1998/032516

(33) US, US

(86) PCT/DK98/00287

(87) WO 99/01423

- (57) Nepeptidové sloučeniny obsahující centrální hydrazidový motiv a způsoby jejich syntézy, kdy tyto sloučeniny působí jako antagonisté glukagonového peptidového hormonu.

- (74) PATENTSERVIS PRAHA a.s., Jivenská 1, Praha 4, 14000;

- 7 (51) **C 07 C 257/18, C 07 C 255/53, C 07 C 255/54, A 01 N 37/52**

(21) **2000-923**

- (71) BASF AKTIENGESELLSCHAFT, Ludwigshafen, DE;

- (72) Eicken Karl, Wachenheim, DE;

Rheinheimer Joachim, Ludwigshafen, DE;

Watterich Frank, Mutterstadt, DE;

Ammermann Eberhard, Heppenheim, DE;

Lorenz Gisela, Neustadt, DE;

Strathmann Siegfried, Limburgerhof, DE;

- (54) **Benzamidoximové deriváty, meziprodukty a jejich použití a způsob potírání škodlivých hub**

(22) 05.09.1998

(32) 18.09.1997, 03.12.1997, 23.01.1998

(31) 1997/19741099, 1997/19753519, 1998/19802459

(33) DE, DE, DE

(86) PCT/EP98/05617

(87) WO 99/14187

- (57) Benzamidoximové deriváty vzorce I, přičemž substituenty

mají následující význam: R¹ je difluormetyl nebo trifluormetyl, R² je vodík nebo fluor, R³ je C₁-C₄-alkyl, který je případně substituován substituenty, které znamenají: kyano, C₁-C₄-halogenalkyl, C₁-C₄-alkoxy-C₁-C₄-alkyl, C₃-C₆-alkenyl, C₃-C₆-halogenalkenyl, C₃-C₆-alkinyl, C₃-C₈-cykloalkyl-C₁-C₄-alkyl, R⁴ je fenyl-C₁-C₆-alkyl, který případně nese na fenylovém kruhu jeden nebo více substituentů ze skupiny sestávající z halogenu, C₁-C₄-alkylu, C₁-C₄-alkylu, C₁-C₄-halogen-alkylu, C₁-C₄-alkoxy nebo C₁-C₄-halogenalkoxy, nebo thienyl-C₁-C₄-alkyl, který případně nese na thienylovém kruhu jeden nebo více substituentů ze skupiny sestávající z halogenu, C₁-C₄-halogenalkoxy, nebo pyrazol-C₁-C₄-alkyl, který případně nese na pyrazolovém kruhu jeden nebo více substituentů ze skupiny sestávající z halogenu, C₁-C₄-alkylu, C₁-C₄-halogenalkylu, C₁-C₄-alkoxy nebo C₁-C₄-halogenalkoxy. Dále jsou popsány meziprodukty k výrobě těchto derivátů a použití těchto derivátů jako fungicidů.

- (74) Kalenský Petr JUDr., Hálkova 2, Praha 2, 12000;

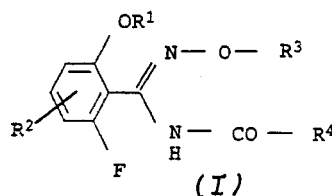

- 7 (51) **C 07 C 271/08, C 07 C 269/00, A 61 K 31/325, A 61 P 9/00, A 61 P 11/08, A 61 P 1/04, A 61 P 13/12, A 61 P 15/04**

(21) **1999-4573**

- (71) F. HOFFMANN - LA ROCHE AG, Basle, CH;

- (72) Lopez-Tapia Francisco Javier, Union City, CA, US;

Muehldorf Alexander Victor, Sunnyvale, CA, US;

O'Yang Counde, Sunnyvale, CA, US;

Severance Daniel Lee, San Diego, CA, US;

- (54) **Modulátory receptoru prostaglandinu I2 (IP)**

(22) 15.12.1999

(32) 23.12.1998, 30.08.1999

(31) 1998/113446, 1999/151814

(33) US, US

- (57) Sloučenina obecného vzorce I, kde znamená R¹ a R² na sobě nezávisle alkyl, aryl, aralkyl, heteroaryl, cykloalkyl nebo heterocyklyl, R³ a R⁴ na sobě nezávisle H, alkyl, alkoxy, amino, halogen, halogenalkyl, hydroxyalkyl, nitro, aryl, aralkyl nebo heterocyklyl, R⁵-COOR⁶ nebo tetrazolyl, R⁶ H nebo skupinu alkyl, A alkylen nebo alkenylen, B - O(CH₂)_m- nebo -(CH₂)_n-, kde znamená m celé číslo 1 až 8 včetně, n celé číslo 0 až 8 včetně, její jednotlivé izomery, racemické a neracemické směsi izomerů nebo farmaceuticky přijatelné soli nebo solváty je vhodný pro výrobu farmaceutických prostředků pro ošetřování stavů, které se zmírňují ošetřením IP receptorovým modulátorem. Dále je popsán způsob výroby sloučeniny obecného vzorce I, její použití a farmaceutický prostředek s jejím obsahem.

- (74) Hořejš Milan Dr. Ing., Národní 32, Praha 1, 11000;

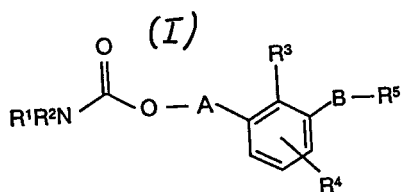

- 7 (51) **C 07 C 303/38, C 07 D 203/24, C 07 D 333/28**
 (21) **1999-721**
 (71) RHONE-POULENC RORER PHARMACEUTICALS INC., Collegetville, PA, US;
 (72) Grondard Luc, Courcouronnes, FR;
 Casimir Jean-Paul, Saint-Denis, FR;
 Leon Patrick, Tassin La Demi Lune, FR;
 O'Brien Michel K., Berwyn, PA, US;
 Powers Matthew R., Barto, PA, US;
 Robin Daniel, Crosne, FR;
 (54) **Stereospecifická příprava chirálních 1-aryl- a 1-heteroaryl-2-substituovaných ethyl-2-aminů**
 (22) 10.09.1997
 (32) 12.09.1996
 (31) 1996/026005
 (33) US
 (86) PCT/US97/15729
 (87) WO 98/11064
 (57) Způsob stereospecifické přípravy [(1-případně substituovaných aryl)-1-případně substituovaných heteroaryl]-2-substituovaných ethyl-2-aminů s chirálníitou v poloze -2-, se vyznačuje reakcí za přítomnosti báze 2-amino-2-substituovaného ethylalkoholu s chirálníitou v poloze -2- s [(případně substituovaným aryl)- nebo (trihalogen)-sulfonyl]-halogenidem nebo anhydridem za vzniku [(N-arylsulfonyl)-nebo (N-trihalogenmethylsulfonyl)]-2-substituovaného aziridinového derivátu s chirálníitou v poloze -2-. Jsou popsány i meziproducty pro 2-ethylaminy.
 (74) Kalenský Petr JUDr., Hálkova 2, Praha 2, 12000;

- 7 (51) **C 07 C 309/31, C 07 C 7/00**
 (21) **2000-386**
 (71) THE PROCTER & GAMBLE COMPANY, Cincinnati, OH, US;
 (72) Scheibel Jeffrey John, Loveland, OH, US;
 Cripe Thomas Anthony, Loveland, OH, US;
 Kott Kevin Lee, Cincinnati, OH, US;
 Connor Daniel Stedman, Cincinnati, OH, US;
 Vinson Phillip Kyle, Fairfield, OH, US;
 Burckett-St. Laurent James Charles Theophile Roger, Cincinnati, OH, US;
 (54) **Způsob výroby detergentních povrchově aktivních látek**
 (22) 04.08.1998
 (32) 08.08.1997
 (31) 1997/055437
 (33) US
 (86) PCT/US98/16362
 (87) WO 99/07656
 (57) Způsob výroby detergentních povrchově aktivních látek vhodných pro čisticí prostředky za použití roubovaného mordenitu zahrnuje: (a) nejméně jeden stupeň dělení alifatických parafinů uhlovodíkové vsázky s rozličným stupněm větvení a obsahující molekuly s 9 až 14 atomy uhlíku, ve kterém nejméně v jednom z prvních odtoků jsou obsaženy méně větvené parafiny a kde v nejméně jednom sekundárním odtoku jsou obsaženy více větvené parafiny, a zmíněné dělení je prováděno stykem uhlovodíkové vsázky s nejméně jedním adsorpčním ložem s nejméně jednou tuhou mikroporézní látkou s póry roubovanými organokovovou sloučeninou v množství a ve tvaru dostačujícím vytvářet póry selektivního tvaru pro zachycení méně větvených parafinů, ale nikoliv více větvených parafinů; (b) nejméně jeden stupeň alkylace méně větveného výtoku ze stupně (a), výhodně alkylaci vykazující vnitřní isomerační selektivitu od 0 do 40, a ještě výhodněji, za použití částečného odhliníkování, přinejmenším částečně kyselého mordenitu H jako katalyzátoru; a (c) nejméně jednoho stupně sulfonace výrobku ze stupně (b)
 (74) PATENTSERVIS PRAHA a.s., Jivenská 1, Praha 4, 14000;

- 7 (51) **C 07 C 311/29, C 07 D 309/14, C 07 D 211/66, A 61 K 31/195, A 61 K 31/216, A 61 K 31/351, A 61 K 31/445, A 61 P 19/00**
 (21) **2000-306**
 (71) PFIZER PRODUCTS INC., Groton, CT, US;
 (72) Robinson Ralph Pelton, Gales Ferry, CT, US;
 (54) **Deriváty aryloxyarylsulfonylaminohydroxamové kyseliny**
 (22) 21.07.1998
 (32) 08.08.1997
 (31) 1997/055207
 (33) US
 (86) PCT/IB98/01113
 (87) WO 99/07675
 (57) Sloučeniny vzorce (I) nebo jejich farmaceuticky akceptovatelné soli, kde R¹ je (C₁-C₆)alkyl, R² je (C₁-C₆)alkyl nebo R¹ a R² společně s atomem uhlíku, ke kterému jsou vázány tvoří kruh vybraný z (C₅-C₇)cykloalkylem, 4-tetrahydropyranyl a 4-piperidiny, R³ je vodík nebo (C₁-C₆)alkyl, a Y je substituent kteréhokoli z atomů uhlíku fenylového kruhu, schopný nést další vazbu, výhodně od 1 až 2 substituentů (výhodněji jednoho substituentu, nejvýhodněji jednoho substituentu v poloze 4) na fenylovém kruhu, nezávisle vybraný z vodík, fluor, chlor, trifluormethyl, (C₁-C₆)alkoxy, trifluormethoxy, difluormethoxy a (C₁-C₆)alkyl.
 (74) Čermák Karel Dr., Národní třída 32, Praha 1, 11000;

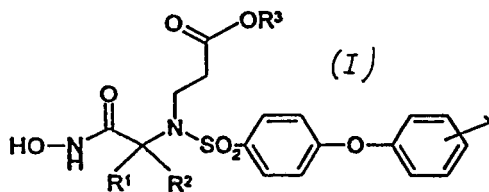

- 7 (51) **C 07 C 319/06, C 07 C 321/26**
 (21) **2000-1461**
 (71) BAYER AKTIENGESELLSCHAFT, Leverkusen, DE;
 (72) Ullrich Friedrich-Wilhelm, Bergisch-Gladbach, DE;
 Fiege Helmut, Leverkusen, DE;
 (54) **Způsob výroby arylmerkaptanů hydrogenací diaryldisulfidů**
 (22) 12.10.1998
 (32) 22.10.1997
 (31) 1997/19746512
 (33) DE
 (86) PCT/EP98/06450
 (87) WO 99/20602
 (57) Způsob výroby arylmerkaptanů katalytickou hydrogenací diarylsulfidů, při které se hydrogenace provádí v zásaditém alkoholickém médiu.
 (74) Všecka Miloš JUDr., Hálkova 2, Praha 2, 12000;
- 7 (51) **C 07 C 381/02, C 07 C 319/06, C 07 C 319/14, C 07 C 321/26, C 07 C 321/28, C 07 C 313/04**
 (21) **2000-1460**
 (71) BAYER AKTIENGESELLSCHAFT, Leverkusen, DE;
 (72) Ullrich Friedrich-Wilhelm, Bergisch-Gladbach, DE;
 Fiege Helmut, Leverkusen, DE;
 Eymann Wolfgang, Köln, DE;
 (54) **Kyseliny S-(4-bifenylyl)-thiosírové a jejich soli, způsob jejich výroby a příprava 4-merkaptobifenyly**
 (22) 12.10.1998
 (32) 22.10.1997
 (31) 1997/19746540

- (33) DE
 (86) PCT/EP98/06453
 (87) WO 99/20604
 (57) Kyseliny S-(4-bifenylyl)-thiosírové a jejich soli obecného vzorce I, kde A značí vodík, ekvivalent atomu kovu nebo popřípadě substituované amonium a R a R' každý, nezávisle na sobě, představuje vodík, C₁-C₆-alkylovou skupinu, C₁-C₆-alkoxy skupinu nebo halogen. Způsob jejich přípravy reakcí kyselin S-(4-bifenylyl)-sulfínových a jejich soli s vodným roztokem hydrogensířičitanu při pH od 2 do 7. Způsob přípravy 4-merkaptobifenylylů zahřátím kyselin S-(4-bifenylyl)-thiosírových a jejich soli v přítomnosti vodného roztoku silné kyseliny a následnou redukcí takto získaného bifenyldisulfidu.
- (74) Všečetka Miloš JUDr., Hálkova 2, Praha 2, 12000;

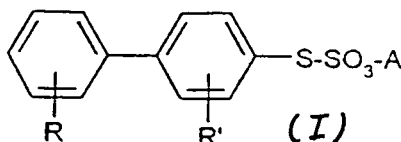

- 7 (51) **C 07 D 211/58**
 (21) **2000-1042**
 (71) BASF AKTIENGESELLSCHAFT, Ludwigshafen, DE;
 (72) Julius Manfred, Limburgerhof, DE;
 Siegel Hardo, Speyer, DE;
 Witzel Tom, Ludwigshafen, DE;
 Siegel Wolfgang, Limburgerhof, DE;
 (54) **Způsob čištění 4-amino-piperidinů**
 (22) 25.09.1998
 (32) 01.10.1997
 (31) 1997/19743433
 (33) DE
 (86) PCT/EP98/06117
 (87) WO 99/16749
 (57) Řešení se týká způsobu čištění 2,2,6,6-tetrasubstituovaných 4-amino-piperidinů, které byly připraveny z odpovídajících piperidin-4-onů s následnou destilací, který zahrnuje reakci destilovaného 2,2,6,6-tetrasubstituovaného 4-aminopiperidinu s vodíkem v přítomnosti hydrogennačního nebo dehydrogennačního katalyzátoru a separaci 4-aminopiperidinu z reakční směsi.
- (74) Švorčík Otakar JUDr., Hálkova 2, Praha 2, 12000;

- 7 (51) **C 07 D 213/61, C 07 B 37/02**
 (21) **2000-459**
 (71) DUPONT PHARMACEUTICALS COMPANY, Wilmington, DE, US;
 (72) Pesti Jaan A., Wilmington, DE, US;
 Fortunak Joseph M., Newark, DE, US;
 Huhn George F., Newark, DE, US;
 Maurin Michael, Wilmington, DE, US;
 Yin Jianguo, Hockessin, DE, US;
 (54) **Krystalický 10,10-bis(2-fluor-4-pyridinyl)methyl-9(10H)-anthracenon a zlepšený způsob jeho přípravy**
 (22) 11.08.1998
 (32) 14.08.1997, 10.03.1998
 (31) 1997/080223, 1998/077395
 (33) US, US
 (86) PCT/US98/16584
 (87) WO 99/09010
 (57) Řešení se týká způsobů syntézy krystalické polymorfni formy 10, 10-bis((2-fluor-4-pyridinyl)methyl)-9(10H)-anthracenonu ve vysoké čistotě. uvedený produkt je vhodný při syntéze farmaceutických sloučenin určených k redukci dysfunkce cholinergního systému.

- (74) Čermák Karel Dr., Národní třída 32, Praha 1, 11000;
- 7 (51) **C 07 D 213/73, C 07 D 401/10, C 07 D 413/14, C 07 D 405/14, C 07 D 417/14, C 07 D 401/14, A 61 K 31/44**
 (21) **1999-2017**
 (71) PFIZER INC., New York, NY, US;
 (72) Lowe John Adams III., Stonington, CT, US;
 (54) **6-Fenylpyridin-2-ylaminové deriváty, farmaceutické kompozice na jejich bázi a způsoby léčení**
 (22) 17.11.1997
 (32) 06.12.1996
 (31) 1996/032793
 (33) US
 (86) PCT/IB97/01446
 (87) WO 98/24766
 (57) 6-Fenylpyridin-2-ylaminové deriváty obecného vzorce I, kde G, R a R² mají význam uvedený v nárocích, jsou účinné jako inhibitory syntasy oxidu dusnatého (NOS). Farmaceutické kompozice na bázi těchto sloučenin a použití těchto sloučenin při léčení a prevenci chorob centrálního nervového systému a jiných chorob.
- (74) Hořejš Milan JUDr. Ing., Národní 32, Praha 1, 11000;

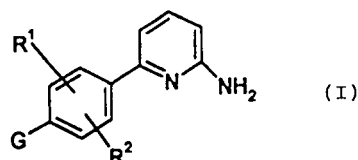

- 7 (51) **C 07 D 213/81, C 07 D 271/06, C 07 D 295/22, C 07 D 295/20, C 07 D 333/34, C 07 D 215/36, C 07 D 311/74, C 07 D 333/38, C 07 D 213/18, C 07 D 261/10, C 07 D 333/70, C 07 D 317/68, C 07 D 413/12, A 61 K 31/495, A 61 P 9/00**
 (21) **2000-1183**
 (71) MERCK PATENT GMBH, Darmstadt, DE;
 (72) Dorsch Dieter, Ober-Ramstadt, DE;
 Juraszyk Horst, Seeheim, DE;
 Wurziger Hanns, Darmstadt, DE;
 Bernotat-Danielowski Sabine, Bad Neuheim, DE;
 Melzer Guido, Hofheim, DE;
 (54) **Derivat benzamidinu jako inhibitor faktoru XA, způsob jeho přípravy, jeho použití a farmaceutický prostředek, který ho obsahuje**
 (22) 16.09.1998
 (32) 01.10.1997
 (31) 1997/19743435
 (33) DE
 (86) PCT/EP98/05898
 (87) WO 99/16751
 (57) Derivat benzamidinu obecného vzorce I, kde znamená R¹ - C(=NH)-NH₂, která je popřípadě monosubstituována skupinou -COA, -CO-[C(R⁶)₂]_n-Ar, -COOA, -OH nebo běžnou skupinou chránící aminoskupinu a) nebo b), R² H, A, OR⁶, N(R⁶)₂, NO₂, CN, Hal, NHCOA, NHCOAr, NHSO₂A, NHSO₂Ar, COOR⁶, CON(R⁶)₂, CONHAr, COR⁶, COAr, S(O)_nA nebo S(O)_nAr, R³ A, cykloalkyl, -[C(R⁶)₂]_nAr, -[C(R⁶)₂]_n-O-Ar, -[C(R⁶)₂]_n-Het nebo -C(R⁶)₂=C(R⁶)₂-Ar, R⁶ H, a nebo benzyl, X chybí nebo znamená -CO-, -C(R⁶)₂-, -C(R⁶)₂-C(R⁶)₂-, -C(R⁶)₂-CO-, -C(R⁶)₂-C(R⁶)₂-CO-, -C(R⁶)=C(R⁶)₂-CO-, -NR⁶CO-, N-{{[C(R⁶)₂]_nCOOR⁶}-CO- nebo -C(COOR⁶)R⁶-C(R⁶)₂-CO-, Y -C(R⁶)₂-, -SO₂-, -CO-, -COO- nebo -CO-NR⁶-, A C₁₋₂₀alkyl, přičemž 1 nebo 2 -CH₂- jsou popřípadě nahrazeny atomem O nebo S nebo skupinami -CR⁶=CR⁶- a/nebo 1 až 7 H je popřípadě F, Ar naftyl nebo fenyl, který je substituován nebo je mono-, di- nebo trisubstituován A, Ar', OR⁶, N(R⁶)₂, NO₂, CN, Hal, NHCOA, NHCOAr', NHSO₂A, NHSO₂Ar', COOR⁶, CON(R⁶)₂, CONHAr', COR⁶, COAr', S(O)_nA nebo S(O)_nAr, Ar' naftyl nebo

fenyl, který je nesubstituován nebo je mono-, di- nebo trisubstituován A, OR⁶, N(R⁶)₂, CN, Hal, NHCOA, COOR⁶, CON(R⁶)₂, nebo S(O)_nA, Het mono- nebo bicyklický, nasycený nebo nenasyčený heterocyklický kruhový systém, který obsahuje 1, 2, 3 nebo 4 stejné nebo různé heteroatomy jako N, o a S a je nesubstituovaný nebo ne mono- nebo polysubstituovaný Hal, A, Ar', COOR⁶, CN, N(R⁶)₂, NO₂, Ar-CONH-CH₂ a karbonylový O, Hal, F, cl, br nebo J, n 0, 1 nebo 2 a jeho soli jsou jako inhibitory faktoru XA vhodné pro odstraňování a předcházení thromboembolických nemocí. Způsob jeho přípravy a farmaceutický prostředek, který ho obsahuje.

(74) Matějka Jan JUDr., Národní 32, Praha 1, 11000;

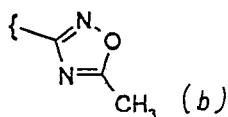
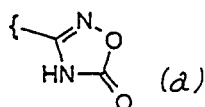
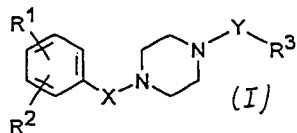

7 (51) C 07 D 215/16, C 07 D 405/00, C 07 D 277/62, C 07 D 263/04, C 07 D 209/56, C 07 D 209/02, C 07 D 405/00, A 61 K 31/47, A 61 K 31/44, A 61 K 31/425, A 61 K 31/42, A 61 K 31/40

(21) 2000-375

(71) ELI LILLY AND COMPANY, Indianapolis, IN, US;

(72) Fritz James Erwin, McCordsville, IN, US;
Hipskind Philip Arthur, New Palestine, IN, US;
Kaldor Stephen Warren, Indianapolis, IN, US;
Lobb Karen Lynn, Indianapolis, IN, US;
Nixon James Arthur, Indianapolis, IN, US;

(54) **Sloučeniny 2-acylaminopropanaminů jako antagonisté tachykininového receptoru**

(22) 06.08.1998

(32) 06.08.1997

(31) 1997/055105

(33) US

(86) PCT/US98/16313

(87) WO 99/07681

(57) Řešení se týká řady substituovaných propanaminů vzorce I, použitelných jako antagonisté receptorů tachykininu. Tachykininy jsou třída peptidů, které mají společnou amidovou karboxy-terminální sekvenci. Předmětem jsou také způsoby použití těchto substituovaných propanaminů a farmaceutických kompozic s obsahem takových sloučenin.

(74) Švorčík Otakar JUDr., Hálkova 2, Praha 2, 12000;

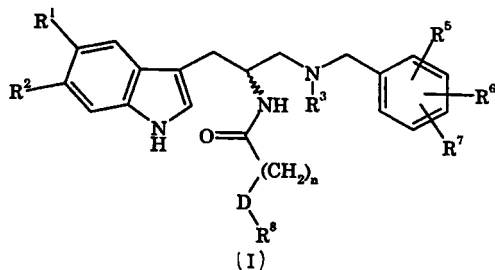

7 (51) C 07 D 235/04, A 61 K 31/4164, A 61 P 31/12

(21) 1999-4482

(71) GLAXO GROUP LIMITED, Greenford, GB;
THE REGENTS OF THE UNIVERSITY OF MICHIGAN, Ann Arbor, MI, US;

(72) Drach John Charles, Ann Arbor, MI, US;
Townsend Leroy B., Ann Arbor, MI, US;
Boyd Frank Leslie Jr., Raleigh, NC, US;
Chamberlain Stanley Dawes, Research Triangle Park, NC, US;
Daluge Susan Mary, Research Triangle Park, NC, US;
Deaton David Norman, Research Triangle Park, NC, US;

Andersen Marc W., Raleigh, NC, US;

Freeman George Andrew, Research Triangle Park, NC, US;

(54) **Benzimidazolové deriváty, způsob jejich výroby, farmaceutický prostředek obsahující tyto deriváty a použití těchto derivátů**

(22) 08.06.1998

(32) 10.06.1997, 11.07.1997

(31) 1997/9711982, 1997/9714552

(33) GB, GB

(86) PCT/EP98/03380

(87) WO 98/56761

(57) Benzimidazolové deriváty obecného vzorce (I), ve kterém R² je vodík nebo halogen, a R¹, R³, R⁴ a Z mají specifický význam, a jejich použití pro medicínské účely, zejména pro léčení nebo profylaxi virových infekcí, jako jsou například infekce způsobené virem herpes. Do rozsahu řešení rovněž náleží postup přípravy těchto benzimidazolových derivátů a farmaceutické prostředky obsahující tyto deriváty.

(74) Všečetka Miloš JUDr., Hálkova 2, Praha 2, 12000;

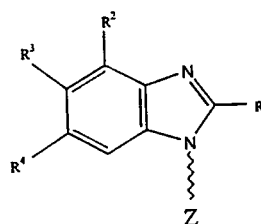

7 (51) C 07 D 235/20, C 07 D 401/14, C 07 D 403/14, C 07 D 413/14, C 07 D 413/06, C 07 D 471/04, C 07 D 498/04, A 61 K 31/415, A 61 P 11/00

(21) 1999-3454

(71) AXYS PHARMACEUTICALS, INC., South San Francisco, CA, US;

(72) Church Timothy J., Redwood City, CA, US;
Cutshall Neil Scott, San Mateo, CA, US;
Gangloff Anthony R., Pacifica, CA, US;
Jenkins Thomas E., La Honda, CA, US;
Linsell Martin S., Foster City, CA, US;
Litvak Joane, Oakland, CA, US;
Rice Kenneth D., Sausalito, CA, US;
Spencer Jeffrey R., San Mateo, CA, US;
Wang Vivian R., Redwood City, CA, US;

(54) **Sloučeniny a prostředky pro léčbu nemocí spojených s aktivitou serinové proteasy, zejména tryptasy**

(22) 01.12.1997

(32) 07.04.1997

(31) 1997/833674

(33) US

(86) PCT/US97/21849

(87) WO 98/45275

(57) Jsou popsány sloučeniny, prostředky a způsoby pro účinnou prevenci a léčbu zánětů vyvolaných žírnými buňkami. Výhodným provedením vynálezu jsou

sloučeniny vzorce I, v kterém tečkované čáry představují nezávisle jedna na druhé libovolné vazby; každý R^2 je nezávisle jeden na druhém (C_{1-6})alkyl, (C_{1-6})alkyloxy, halogen nebo hydroxy; Každý R^3 je nezávisle jeden na druhém (C_{1-6})alkyl, (C_{1-6})alkyloxy, halogen nebo hydroxy; X^3 je $-C(O)-$ nebo $-CR^8$; X^8 je $-CH(R^1)_{n1}-$ nebo $-C(R^1)_{n1}-$, přičemž R^1 je amino(N_{1-4})azolidinyl, amino(N_{1-4})azolyly, (N_{1-4})azolidinyl, (N_{1-4})azolyly, $-NHC(NH)NR^9R^9$, $-C(NR^9)R^9$, $-C(NH)NHR^{10}$, $-C(NH)NR^{10}R^{10}$ nebo $-(CR^{11}R^{11})_nNH_2$, nebo je $X^8-N=$ nebo $-NH(R^1)_{n1}$, přičemž R^1 je $-C(NR^9)R^9$, $-C(NH)NHR^{10}$ nebo $-C(NH)NR^{10}R^{10}$, přičemž každý R^9 je nezávisle jeden na druhém vodík nebo (C_{1-6})alkyl a každý R^{10} je nezávisle jeden na druhém (C_{1-6})alkyl; a X^9 je $-CH(R^4)$ nebo $-C(R^4)-$, přičemž R^4 je $-R^{12}$, $-OR^{12}$, $-N(R^{13})R^{12}$, $-SR^{12}$, $-S(O)R^{12}$, $-S(O)_{21}R^{12}$, $S(O)_2OR^{12}$, $-S(O)_2N(R^{13})R^{12}$, $-N(R^{13})S(O)_2R^{12}$, $-C(O)R^{12}$, $-C(O)OR^{12}$, $-C(O)N(R^{13})R^{12}$, $-N(R^{13})C(O)R^{12}$, $-OC(O)N(R^{13})R^{12}$, $-N(R^{13})C(O)OR^{12}$, $-(CH_2)_{m4}N(R^{13})$, $C(O)N(R^{13})R^{12}$, $-OP(O)(OR^{13})OR^{12}$ nebo $-C(O)N(R^{14})CH(COOH)R^{12}$, nebo je $X^9-N=$ nebo $-N(R^4)-$, přičemž R^4 je $-C(O)R^{12}$, $-C(O)OR^{12}$, $-OC(O)N(R^{13})R^{12}$ nebo $-C(O)N(R^{14})CH(COOH)R^{12}$, přičemž R^{12} , R^{13} a R^{14} jsou definovány v souboru vynálezu. R^5 je vodík nebo (C_{1-4})alkyl, R^6 je vodík nebo (C_{1-4})alkyl, přičemž alkyl je volitelně substituován jedním až dvěma substituenty, vybranými nezávisle jeden na druhém z (C_{1-4})alkyloxy, hydroxy a sulfo, R^7 je vodík nebo methyl a R^8 je vodík, methyl nebo hydroxy. Sloučeniny, prostředky a způsoby jsou účinné pro prevenci a léčbu zánětů spojených s respiračním traktem, jako je astma a alergická rinitida, ale i další typy imunologicky vyvolaných zánětů, jako je reumatoidní artritida, konjunktivitida a stěvná záněty, různá kožní onemocnění, ale i některé virové onemocnění. Sloučeniny jsou účinnými inhibitory proteasy žírných buněk- tryptasy. prostředky pro léčbu těchto onemocnění zahrnují perorální, inhalální, mast'ové a parenterální preparáty, a také aparáty obsahující tyto preparáty.

(74) PATENTSERVIS PRAHA a.s., Jivenská 1, Praha 4, 14000;

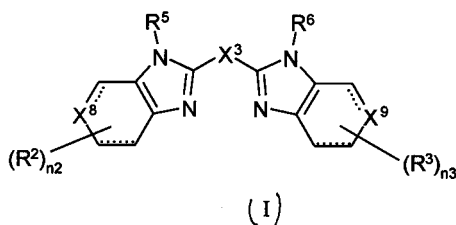

(74) **C 07 D 237/26, C 07 D 237/36, A 01 K 35/00**
(21) **1999-3679**

(71) THE BOARD OF TRUSTEES OF THE UNIVERSITY OF ILLINOIS, Urbana, IL, US;
(72) Rinehart Kenneth L., Urbana, IL, US;
Zhou Tong, Urbana, IL, US;

(54) **Nukleofilně substituované ecteinascidiny a N-oxid ecteinascidiny**

(22) 14.04.1998

(32) 15.04.1997

(31) 1997/043596

(33) US

(86) PCT/US98/07340

(87) WO 98/46080

(57) Nové nukleofilně substituované ecteinascidiny, které lze využít jako vynikající protinádorové látky vhodné pro přípravu farmaceutických protinádorových přípravků.

(74) PATENTSERVIS PRAHA a.s., Jivenská 1, Praha 4, 14000;

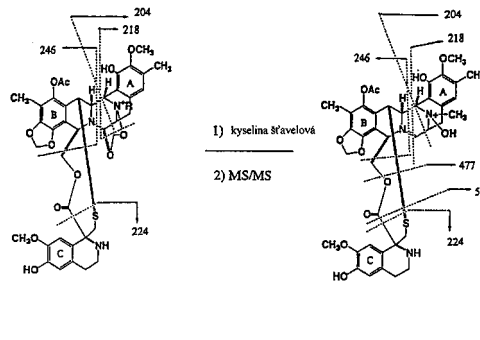

(74) **C 07 D 239/00, C 07 D 239/93, C 07 D 471/04, C 07 D 495/04, A 01 N 43/54**

(21) **2000-870**

(71) NOVARTIS AG, Basel, CH;

(72) Walter Harald, Rodersdorf, CH;

(54) **Nové deriváty pyrimidin-4-onu a pyrimidin-4-thionu pro použití jako fungicidy, způsob jejich přípravy a prostředky, které je obsahují**

(22) 10.09.1998

(32) 12.09.1997

(31) 1997/9719411

(33) GB

(86) PCT/EP98/05790

(87) WO 99/14202

(57) Nové deriváty pyrimidin-4-onu a pyrimidin-4-thionu vzorce I, kde substituenty mají specifické významy. Nové sloučeniny mají vlastnosti vhodné pro ochranu rostlin a jsou vhodné pro ochranu rostlin proti napadení fytopathogenními mikroorganismy, zejména houbami.

(74) Kubát Jan Ing., Přístavní 24, Praha 7, 17000;

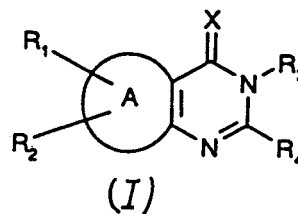

(74) **C 07 D 239/48, A 61 K 31/505, A 61 P 25/00**
(21) **1989-6898**

(71) THE WELLCOME FOUNDATION LIMITED, Greenford, GB;

(72) Miller Alistair Ainslie, Beckenham, GB;
Nobbs Malcolm Stuart, Beckenham, GB;
Hyde Richard Martin, Beckenham, GB;
Leach Michael John, Beckenham, GB;

(54) **Pyrimidinové deriváty, způsob jejich výroby a farmaceutický prostředek s jejich obsahem**

(22) 06.12.1989

(32) 07.12.1988, 14.04.1989, 18.08.1989

(31) 1988/8828620, 1989/8908561, 1989/8918893

(33) GB, GB, GB

(57) Pyrimidinové deriváty obecného vzorce I, v němž jednotlivé obecné symboly mají specifický význam, jsou látky, které jsou účinnými inhibitory uvolňování glutamátu a je tedy možno je ve formě farmaceutického prostředku, který rovněž tvoří součást řešení, použít k léčbě různých poruch centrálního nervového systému včetně ischemického poškození mozku, epilepsie a chronických neurodegenerativních chorob. Popsány jsou rovněž způsoby výroby uvedených látek.

(74) Korejzová Zdeňka JUDr., Spálená 29, Praha 1, 11000;

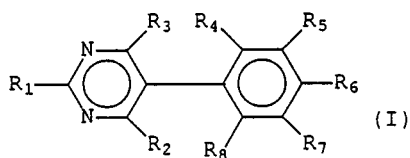

7 (51) **C 07 D 239/96, C 07 D 239/93, C 07 D 471/04, C 07 D 495/04, A 01 N 43/54**

(21) **2000-762**

(71) NOVARTIS AG, Basel, CH;

(72) Walter Harald, Rodersdorf, CH;

(54) **Deriváty pyrimidin-2-oxy-4-onu a pyrimidin-2-oxy-4-thionu**

(22) 02.09.1998

(32) 04.09.1997

(31) 1997/9718737

(33) GB

(86) PCT/EP98/05572

(87) WO 99/11631

(57) Nové deriváty pyrimidin-4-onu a pyrimidin-4-thionu vzorce i, kde substituenty mají specifické významy. Sloučeniny vlastnosti vhodné pro ochranu rostlin a jsou vhodné pro ochranu rostlin proti napadení fytopathogenními mikroorganismy, zejména houbami.

(74) Kubát Jan Ing., Přístavní 24, Praha 7, 17000;

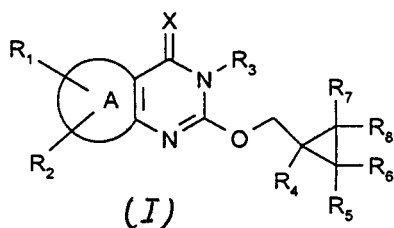

7 (51) **C 07 D 241/00, A 61 P 25/24**

(21) **2000-82**

(71) SMITHKLINE BEECHAM PLC, Brentford, GB;

(72) Bromidge Steven Mark, Harlow, GB;

Moss Stephen Frederick, Harlow, GB;

(54) **Sulfonamidové deriváty, antagonisté receptoru 5-HT6, a způsob jejich přípravy**

(22) 09.07.1998

(32) 11.07.1997, 19.11.1997

(31) 1997/9714530, 1997/9724530

(33) GB, GB

(86) PCT/EP98/04973

(87) WO 99/02502

(57) Řešení se týká nových sloučenin vzorce I, majících farmakologickou aktivitu jako antagonisté receptoru 5-HT6, způsobu pro jejich přípravu, prostředků obsahujících takové sloučeniny a jejich použití pro léčbu onemocnění CNS.

(74) Zelený Pavel JUDr., Hájkova 2, Praha 2, 12000;

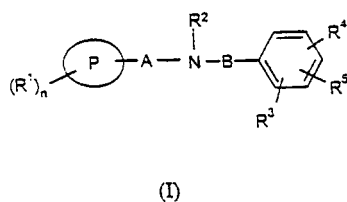

7 (51) **C 07 D 277/56**

(21) **2000-582**

(71) TEIJIN LIMITED, Osaka-shi, JP;

(72) Matsumoto Koichi, Iwakuni-shi, JP;

Watanabe Kenzo, Iwakuni-shi, JP;

Hiramatsu Toshiyuki, Iwakuni-shi, JP;

Kitamura Mitsutaka, Hiroshima-shi, JP;

(54) **Polymorfni modifikace 2-(3-kyan-4-isobutoxyfenyl)-4-methyl-5-thiazolkarboxylové kyseliny a způsob jejich přípravy**

(22) 18.06.1999

(32) 19.06.1998

(31) 1998/173079

(33) JP

(86) PCT/JP99/03258

(87) WO 99/65885

(57) Řešení popisuje techniku selektivní přípravy požadované polymorfni modifikace 2-(3-kyan-4-isobutoxyfenyl)-4-methyl-5-thiazolkarboxylové kyseliny. dále se popisují způsob přípravy různých polymorfni modifikací 2-(3-kyan-4-isobutoxyfenyl)-4-methyl-5-thiazolkarboxylové kyseliny, který zahrnuje krystalizaci za podmínek definovaných konkrétní teplotou a složením směsného rozpouštědla methanolu a vody a polymorfni modifikace získané tímto způsobem. Také se dále popisují způsob přípravy dalších polymorfni modifikací nebo amorfni modifikací pomocí sušení konkrétní polymorfni modifikace za sníženého tlaku při zahřívání a další polymorfni modifikace nebo amorfni modifikace získané tímto způsobem.

(74) PATENTSERVIS PRAHA a.s., Jivenská 1, Praha 4, 14000;

7 (51) **C 07 D 307/33, // C 07 K 5/10, A 61 K 38/07, A 61 K 31/365**

(21) **2000-65**

(71) HOECHST MARION ROUSSEL, Puteaux, FR;

(72) Bouchet Raphaël, Les Angles, FR;

Brion Francis, Balma, FR;

Colladant Colette, Rosny sous Bois, FR;

Lagouardat Jacques, Noisy le Grand, FR;

(54) **Alkoxyfuranonaminové deriváty, způsob jejich přípravy a jejich použití**

(22) 09.07.1998

(32) 15.07.1997

(31) 1997/9708932

(33) FR

(86) PCT/FR98/01480

(87) WO 99/03852

(57) Je popsán nový způsob přípravy sloučenin obecných vzorců IV. nebo I, z racemického alkoxyfuranonu obecného vzorce II, kde R₁ a R₂ mají významy uvedené v popisu, dále nové sloučeniny obecného vzorce IV, jakož i meziprodukty pro tento způsob a použití sloučenin obecných vzorců IV nebo I pro přípravu sloučenin, které inhibují enzym převádějící interleukin-1beta.

(74) Hořejš Milan Dr. Ing., Národní 32, Praha 1, 11000;

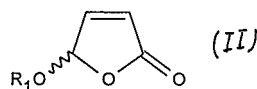
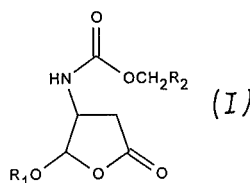
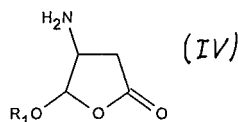

7 (51) C 07 D 307/87, C 07 C 237/30, C 07 C 233/65

(21) 2000-62

(71) H. LUNDBECK A/S, Valby-Copenhagen, DK;

(72) Petersen Hans, Vanlose, DK;

(54) **Způsob výroby citalopramu**

(22) 03.03.1998

(32) 08.07.1997, 08.07.1997

(31) 1997/0826, 1997/052788

(33) DK, US

(86) PCT/DK98/00081

(87) WO 98/19513

(57) Způsob výroby citalopramu, který zahrnuje následující kroky: sloučeninu vzorce IV, kde R¹ je C₁₋₆ alkyl a X je O nebo NH, se ponechá postupně reagovat s Grignardovým činidlem 4-halogenfluorfenylu a Grignardovým činidlem 3-halogen-N,N-dimethylpropylaminu, provede se uzavření kruhu získané sloučeniny vzorce V, kde R¹ a X jsou jak definováno výše a získaný 1,2-dihydroisobenzofuran se převede na odpovídající 5-kyanoderivát, tj. citalopram.

(74) Korejzová Zdeňka JUDr., Spálená 29, Praha 1, 11000;

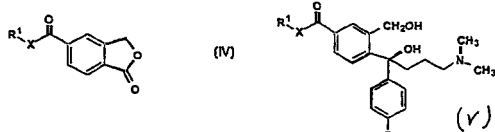

7 (51) C 07 D 405/06, A 61 K 31/453, C 07 D 405/12, C 07 D 405/14, C 07 D 413/14, C 07 D 493/04, C 07 D 319/20, A 61 K 31/357, A 61 P 25/00, A 61 P 9/00, A 61 P 5/00, A 61 P 3/10

(21) 1999-2327

(71) KNOLL AKTIENGESELLSCHAFT, Ludwigshafen, DE;

(72) Wishart Neil, Nottingham, GB;

Birch Alan Martin, Nottingham, GB;

(54) **Sulfonamidové sloučeniny s aktivitou receptoru 5-HT**

(22) 15.12.1997

(32) 27.12.1996

(31) 1996/9627006

(33) GB

(86) PCT/EP97/07034

(87) WO 98/29411

(57) Sloučeniny vzorce I a jejich farmaceuticky přijatelné soli, u kterých A je metylen nebo -O-; B je metylen nebo -O-; g=0, 1, 2, 3 nebo 4; U je alkylenový řetězec případně substituovaný jednou nebo více alkylovými skupinami; Q reprezentuje dvojmocnou skupinu obsahující atomy dusíku; a T reprezentuje arylovou nebo heteroarylovou skupinu; které nacházejí použití při léčbě onemocnění centrálního nervového systému, například depresí, úzkostných stavů, psychóz (např. schizofrenie), tardivní dyskínie, Parkinsonovy choroby, obezity, hypertenze, Tourettova syndromu, sexuálních dysfunkcí, drogových závislostí, drogového abúzu, poruch poznávacích schopností, Alzheimerovy choroby, senilní demence, obsesivně kompulzivního chování, záchvatů paniky, sociálních fobií, nevhodných stravovacích návyků a anorexie, kardiovaskulárních a cerebrovaskulárních onemocnění, cukrovky nezávislé na inzulinu, hyperglykémie, zácpy, arytmie, onemocnění neuroendokrinního systému, stresu a křečí.

(74) Kalenský Petr JUDr., Hálkova 2, Praha 2, 12000;

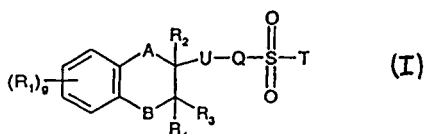

7 (51) C 07 D 405/12, C 07 D 309/08, // A 61 K 31/4178, A

61 K 31/351, A 61 P 37/00, A 61 P 9/00

(21) 1999-4536

(71) PFIZER PRODUCTS INC., Groton, CT, US;

(72) Chiu Charles Kwok-Fung, Guilford, CT, US;

Shanker Ravi Mysore, Groton, CT, US;

Allen Douglas John Meldrum, New London, CT, US;

(54) **Způsob a meziprodukty pro přípravu inhibitorů 5-lipoxygenasy**

(22) 14.12.1999

(32) 22.12.1998

(31) 1998/113221

(33) US

(57) Řešení se týká způsobu přípravy sloučeniny vzorce I, kde A je C₁-C₆alkyl, aryl, který je mono- nebo disubstituován F, Cl, Br, OCH₃, C₁-C₃alkylem nebo benzylem. Ve výhodném provedení sloučeniny je A CH₃. Inhibitory 5-lipoxygenasy, které se připraví podle tohoto vynálezu, jsou selektivními inhibitory působení enzymu lipoxygenasy a jsou užitečné při léčení nebo zmírnění zánětlivých nemocí, alergie a kardiovaskulárních nemocí u savců.

(74) Hořejš Milan Dr. Ing., Národní 32, Praha 1, 11000;

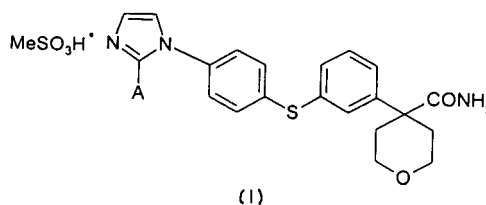

(1)

7 (51) C 07 D 417/12, C 07 D 409/12, C 07 D 521/00, C 07 D 333/70, C 07 D 277/04, C 07 D 207/16, A 61 K 31/38, A 61 K 31/425, A 61 P 25/00

(21) 1999-4597

(71) SOCIÉTÉ DE CONSEILS DE RECHERCHES ET D'APPLICATIONS SCIENTIFIQUES (S. C. R. A. S.), Paris, FR;

(72) Auvin Serge, Saint-Michel-sur-Orge, FR;

Harnett Jeremiah, Gif-sur-Yvette, FR;

Bigg Dennis, Gif-sur-Yvette, FR;

Chabrier de Lassauniere Pierre-Etienne, Paris, FR;

(54) **Nové 2-(iminomethyl)fenylové deriváty, způsob jejich přípravy a použití jako léků a prostředků s jejich obsahem**

(22) 15.06.1998

(32) 20.06.1997

(31) 1997/9707701

(33) FR

(86) PCT/FR98/01250

(87) WO 98/58934

(57) vynález zahrnuje nové 2-(iminomethyl)amino-fenylové deriváty, způsoby jejich přípravy, jejich použití jako léčiva a farmaceutické kompozice, které je obsahují.

(74) Švorčík Otakar JUDr., Hálkova 2, Praha 2, 12000;

7 (51) C 07 D 451/02, A 61 K 31/46, // A 61 P 25/00

(21) 2000-1278

(71) SANOFI-SYNTHELABO, Paris, FR;

(72) Marabout Benoit, Chilly Mazarin, FR;

Sevrin Mireille, Paris, FR;

George Pascal, Saint Arnoult en Yvelines, FR;

Merly Jean-Pierre, Sceaux, FR;

De Peretti Daniele, Antony, FR;

Roy Jocelyne, Ris Orangis, FR;

Machnik David, Paris, FR;

(54) **Deriváty 8-azabicyklo [3,2,1]oktan-3-methanaminu, způsob jejich přípravy a jejich terapeutické použití**

(22) 07.10.1998

- (32) 09.10.1997, 09.10.1997
 (31) 1997/9712580, 1997/9712583
 (33) FR, FR
 (86) PCT/FR98/02137
 (87) WO 99/19325
 (57) Sloučenina vzorce I, kde U je skupina vzorce A nebo B, kde V je vodík nebo halogen, C₁₋₃alkyl nebo jedna nebo dvě C₁₋₃alkoxy skupiny, W a X jsou, v tomto pořadí, buď dva kyslíky nebo kyslík a CH₂ a kyslík, nebo kyslík a CO, n je 0 nebo 1, R je buď propyl, pokud U je skupina vzorce A, nebo vodík nebo C₁₋₃alkyl, pokud U je skupina obecného vzorce B, Y je jeden nebo více atomů nebo skupin vybraných z následujícího seznamu: vodík, halogen, C₁₋₃alkyl a C₁₋₃alkoxy, Z jsou dva vodíky nebo kyslík.
 (74) Hakr Eduard Ing., Přístavní 24, Praha 7, 17000;

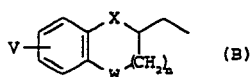
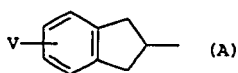
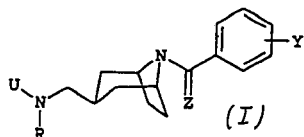

- 7 (51) **C 07 D 471/04, C 07 D 519/00, A 61 K 31/435, // A 61 P 25/00**
 (21) **2000-726**
 (71) JANSSEN PHARMACEUTICA N. V., Beerse, BE;
 (72) Kennis Ludo Edmond Josephine, Beerse, BE;
 Mertens Josephus Carolus, Beerse, BE;
 (54) **Tetrahydro-gama-karboliny a způsob jejich přípravy**
 (22) 01.09.1998
 (32) 08.09.1997
 (31) 1997/97202761
 (33) EP
 (86) PCT/EP98/05710
 (87) WO 99/12926
 (57) Předložený vynález se týká sloučenin vzorce (I), N-oxidových forem, jejich farmaceuticky přijatelných adičních solí a stereochemicky isomerních forem, kde R¹ je vodík, popřípadě substituovaný C₁₋₆alkyl, aryl; R² je každý nezávisle halogen, hydroxyskupina, C₁₋₆alkyl, C₁₋₆alkoxy skupina nebo nitroskupina; n je 0, 1, 2 nebo 3; Alk je C₁₋₆alkandyl; D je popřípadě substituovaný nasycený nebo nenasycený heterocyclus obsahující dusík; a aryl je popřípadě substituovaný fenyl; které mají široký terapeutický potenciál. Dále se týká jejich přípravy, prostředků, které je obsahují, stejně jako jejich použití jako léčiva.
 (74) Čermák Karel Dr., Národní třída 32, Praha 1, 11000;

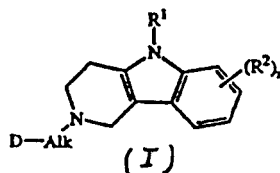

- 7 (51) **C 07 D 477/20**
 (21) **1999-4584**
 (71) MERCK AND CO., INC., Rahway, NJ, US;
 (72) Williams John M., Rahway, NJ, US;
 Brands Karel M. J., Rahway, NJ, US;
 Skerlj Renato T., Rahway, NJ, US;
 Dolling Ulf H., Rahway, NJ, US;
 Jobson Ronald B., Rahway, NJ, US;
 (54) **Stabilizované karbapenemové meziprodukty**
 (22) 12.06.1998
 (32) 16.06.1997, 11.09.1997
 (31) 1997/049640, 1997/9719383
 (33) US, GB
 (86) PCT/US98/12339
 (87) WO 98/57973
 (57) Stabilizované karbapenemové meziprodukty představované vzorem (1) nebo jejich soli, kde P představuje chránící skupinu karboxylu a X představuje skupinu vyrovnávající náboj. Nadto je zde předkládán způsob syntetizování sloučeniny představované vzorcem (2), kde X⁺ je skupina vyrovnávající náboj, zahrnující: odstranění chránící skupiny ze sloučeniny o vzorci (1) k vytvoření sloučeniny (2).
 (74) Korejzová Zdeňka JUDr., Spálená 29, Praha 1, 11000;

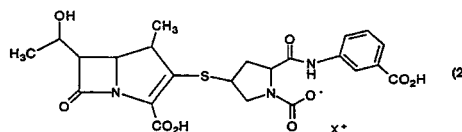
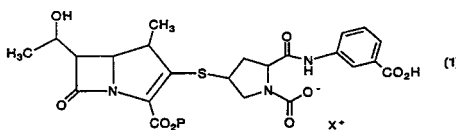

- 7 (51) **C 07 D 487/04, C 07 D 471/04, A 61 K 31/44, A 61 K 31/505, A 61 P 1/00, // (C 07 D 471/04, C 07 D 235/00, C 07 D 221/00)**
 (21) **1999-4391**
 (71) PFIZER PRODUCTS INC., Groton, CT, US;
 (72) Dow Robert Lee, Waterford, CT, US;
 Hammond Marlys, Salem, CT, US;
 (54) **4-Aminopyrrol(3,2-d)pyrimidiny jako antagonisté receptoru neuropeptidu Y**
 (22) 10.07.1998
 (32) 05.08.1997
 (31) 1997/054734
 (33) US
 (86) PCT/IB98/01053
 (87) WO 99/07703
 (57) Sloučeniny vzorce I jsou účinné pro léčení stavů spojených s přebytkem neuropeptidu Y.
 (74) Hořejš Milan Dr. Ing., Národní 32, Praha 1, 11000;

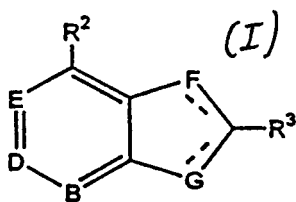

- 7 (51) C 07 D 487/04, A 61 K 31/505, A 61 K 31/41, A 61 P 9/00, // (C 07 D 487/04, C 07 D 249:00, C 07 D 239:00)
- (21) 2000-231
- (71) ASTRA PHARMACEUTICALS LTD., Herst, GB;
- (72) Brown Roger, Loughborough Leics, GB;
- Patraudeau Gary, Stamford, GB;
- (54) **Nové sloučeniny**
- (22) 15.07.1998
- (32) 22.07.1997
- (31) 1997/9702774
- (33) SE
- (86) PCT/SE98/01394
- (87) WO 99/05144
- (57) Vynález poskytuje nové triazolo [4,5-d]pyrimidinové sloučeniny vzorce (I), jejichž použití jako léčiva, kompozice, které je obsahují, a způsoby jejich přípravy.
- (74) Zelený Pavel JUDr., Hálkova 2, Praha 2, 12000;

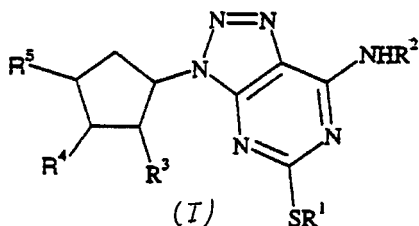

- 7 (51) C 07 D 487/04, A 61 K 31/505, A 61 K 31/41, A 61 P 9/00, // (C 07 D 487/04, C 07 D 249:00, C 07 D 239:00)
- (21) 2000-232
- (71) ASTRA PHARMACEUTICALS LTD., Herts, GB;
- (72) Hardern David, Loughborough Leics, GB;
- Springthorpe Brian, Loughborough Leics, GB;
- (54) **Nové sloučeniny**
- (22) 15.07.1998
- (32) 22.07.1997
- (31) 1997/9702772
- (33) SE
- (86) PCT/SE98/01392
- (87) WO 99/05142
- (57) Vynález se týká nových triazolo[4,5-d]pyrimidinových sloučenin majících vzorce (I), jejichž použití jako léčiv, kompozic, které je obsahují, a způsobů jejich příprav.
- (74) Zelený Pavel JUDr., Hálkova 2, Praha 2, 12000;

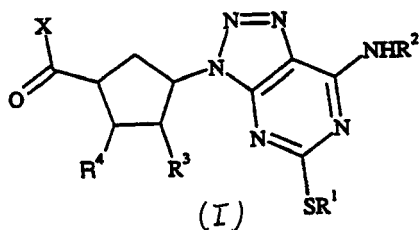

- 7 (51) C 07 D 487/04, A 61 K 31/505, A 61 K 31/41, A 61 P 9/00, // (C 07 D 487/04, C 07 D 249:00, C 07 D 239:00)
- (21) 2000-233
- (71) ASTRA PHARMACEUTICALS LTD., Herts, GB;
- (72) Guile Simon, Loughborough, GB;
- Ingall Anthony, Loughborough, GB;
- Springthorpe Brian, Loughborough, GB;
- Willis Paul, Loughborough, GB;
- (54) **Nové sloučeniny**
- (22) 15.07.1998
- (32) 22.07.1997, 22.07.1997
- (31) 1997/9702773, 1997/9702775
- (33) SE, SE
- (86) PCT/SE98/01393
- (87) WO 99/05143
- (57) Vynález poskytuje nové triazolo[4,5-d]pyrimidinové sloučeniny, jejichž použití jako léčiva, kompozice, které je obsahují, a způsoby jejich přípravy.
- (74) Zelený Pavel JUDr., Hálkova 2, Praha 2, 12000;

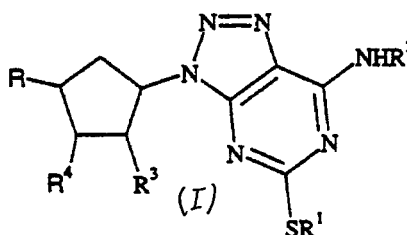

- 7 (51) C 07 D 487/08, C 07 D 295/02
- (21) 1998-2552
- (71) VYSOKÁ ŠKOLA CHEMICKO-TECHNOLOGICKÁ, Praha, CZ;
- MORAVSKÉ CHEMICKÉ ZÁVODY, A. S., Ostrava, CZ;
- (72) Pašek Josef Prof. DrSc. Ing., Praha, CZ;
- Petrisko Miroslav Ing. CSc., Klatovy, CZ;
- Hůla Jan Ing., Pardubice, CZ;
- Havel Miroslav Ing., Pardubice, CZ;
- (54) **Způsob výroby 1,4-diazobicyklo(2,2,2)oktanu z ethylendiaminu a oxiranu**
- (22) 12.08.1998
- (57) Způsob výroby 1,4-diazobicyklo(2,2,2)oktanu z ethylendiaminu a oxiranu spočívá v tom, že proces pozůstává ze dvou reakčních zón a z rektifikace reakční směsi ze druhé reakční zóny, přičemž v první reakční zóně se působí oxiranem na ethylendiamin a piperazinovou frakci z rektifikace při teplotě 20 až 150 °C a směs získaná v první reakční zóně se nastříkuje do druhé reakční zóny, kde na kyselém heterogenním katalyzátoru probíhají dehydratační a deaminační reakce v plynné fázi při teplotě 300 až 400 °C a reakční směs ze druhé reakční zóny zbavená amoniaku se dělí rektifikací na frakci vodnou, frakci piperazinovou, frakci surového DABCO a frakci výševroucích látek, přičemž piperazinová frakce obsahující ethylendiamin, morfolin a N-ethylpiperazin se vrací do první reakční zóny a frakce výševroucích látek se vrací do druhé reakční zóny, z frakce surového DABCO se pak izoluje čistý produkt některým ze známých postupů. Dehydratační a deaminační reakce probíhá s výhodou za přítomnosti vody a/nebo amoniaku. Heterogenní katalyzátor ve druhé reakční zóně je s výhodou zeolit ZSM 5 nebo ZSM 5 s částečně vyměněnými ionty H⁺ za ionty alkalických kovů nebo hydrogenfosforečnan nebo pyrofosforečnan Ca, Ba, Sr, Al. V první reakční zóně je výhodné působit oxiranem odděleně jednak na ethylendiamin, jednak na piperazinovou frakci a před vstupem do druhé reakční zóny oba meziprodukty smísit. V první reakční zóně je výhodný polární poměr oxiran / aminy = 0,3 až 1,2m s výhodou 0,6 až 0,8. V první reakční

zóně se s výhodou působí oxiranem na aminy obsahující 1 až 20 % hmotn. Vody. Je výhodné, aby směs vstupující do druhé reakční zóny obsahovala 0 až 20 molů amoniaku a 1 až 10 molů vody na 1 mol aminů.

(74) Kubíčková Květoslava Ing., Doubravčická 2201, Praha 10, 10000;

7 (51) **C 07 D 493/20, A 61 K 31/365, A 61 P 35/04, C 12 P 17/18, // (C 07 D 493/20, C 07 D 313:00, C 07 D 311:00,), (C 12 P 17/18, C 12 R 1:29)**

(21) **2000-420**

(71) INSTITUTO BIOMAR S. A., Onzonilla, ES;

(72) Canedo Librada Maria, Onzonilla, ES;

Espliego Fernando, Onzonilla, ES;

Fernandez-Chimeno Rose Isabel, Onzonilla, ES;

Fernandez-Puentes Jose Luis, Onzonilla, ES;

Peres-Baz Julia, Onzonilla, ES;

Romero Francisco, Onzonilla, ES;

(54) **Makrolidová sloučenina, způsob její výroby a její použití**

(22) 04.08.1998

(32) 04.08.1997

(31) 1997/9716486

(33) GB

(86) PCT/GB98/02336

(87) WO 99/07710

(57) Je popsána makrolidová sloučenina v zorce I, v němž R znamená atom vodíku nebo substituent. Tyto makrolidové sloučeniny se vyrábějí kultivací kmene *Micromonospora* sp. ES25-008, který je dostupný pod přístupovým číslem CECT-3333, a případnou následující hydrolyzou. Jsou také popsány farmaceutické prostředky, které obsahují uvedenou makrolidovou sloučeninu a jejich použití pro léčení savčích rakovin.

(74) PATENTSERVIS PRAHA a.s., Jivenská 1, Praha 4, 14000;

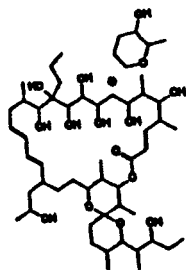

7 (51) **C 07 D 495/04, A 61 K 31/505, A 61 P 31/00, A 61 P 11/00**

(21) **1999-4201**

(71) ASTRA PHARMACEUTICALS LTD., Herts, GB;

(72) Cheshire David, Loughborough, GB;

Cooke Andrew, Glasgow, GB;

Cooper Martin, Loughborough, GB;

Donald David, Loughborough, GB;

Furber Mark, Loughborough, GB;

Perry Matthew, Loughborough, GB;

Thorne Philip, Loughborough, GB;

(54) **Nové sloučeniny**

(22) 18.05.1998

(32) 28.05.1997

(31) 1997/9702001

(33) SE

(86) PCT/SE98/00935

(87) WO 98/54190

(57) Sloučeniny obecného vzorce (I), ve kterém R, R¹, R² a R³ mají významy uvedené v popisu. Sloučenina (I) je užitečná při (profylaktickém) ovlivňování autoimunních,

zánětlivých, proliferativních a hyperproliferativních nemocí a imunologicky zprostředkovaných nemocí včetně odmítnutí transplantovaných orgánů nebo tkání a syndromu získané imunodeficiency (AIDS).

(74) Zelený Pavel JUDr., Hálkova 2, Praha 2, 12000;

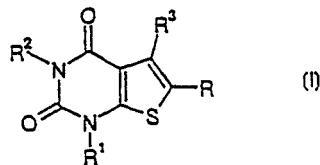

7 (51) **C 07 D 498/08, A 61 K 31/395, A 61 P 31/00, // (C 07 D 498/08, C 07 D 331:00, C 07 D 273:00, C 07 D 221:00)**

(21) **2000-1014**

(71) ABBOTT LABORATORIES, Abbott Park, IL, US;

(72) Mollison Karl W., Arlington Heights, IL, US;

(54) **Analogy rapamycinu obsahující tetrazol se zkráceným poločasem rozpadu**

(22) 24.09.1998

(32) 26.09.1997

(31) 1997/938144

(33) US

(86) PCT/US98/20111

(87) WO 99/15530

(57) Sloučenina mající vzorec I nebo její farmaceuticky přijatelná sůl nebo její prolečivo je imunomodulační činidlo a je užitečná při léčbě restenózy a imunních a autoimunních nemocí. Rovněž jsou popsány kompozice inhibující rakovinu, fungální růst, restenózu, postrtransplantační rejekci tkáně a imunitní a autoimunitní nemoci a způsob inhibice rakoviny, fungálního růstu, restenózy, postrtransplantační rejekce tkáně a imunitních a autoimunitních nemocí u savců, s minimálními vedlejšími účinky.

(74) Guttman Michal JUDr. Ing., Nad Štolou 12, Praha 7, 17000;

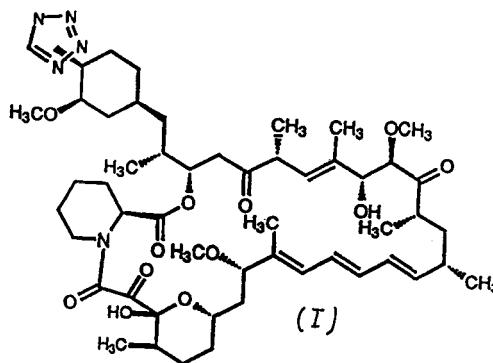

7 (51) **C 07 D 501/04, C 07 D 501/12, C 07 D 501/24, // A 61 K 31/545, A 61 P 31/00, C 07 M 9:00**

(21) **1999-4718**

(71) MEIJI SEIKA KAISHA, LTD., Tokyo, JP;

(72) Okada Yumiko, Odawara-shi, JP;

Sukegawa Masamichi, Odawara-shi, JP;

Watanabe Tatsuo, Odawara-shi, JP;

Iwasawa Hiroyuki, Yokohama-shi, JP;

Murai Yasushi, Odawara-shi, JP;

Iinuma Katsuharu, Odawara-shi, JP;

(54) **Způsob výroby Z-isomeru cefalosporinového derivátu**

(22) 24.06.1998

(32) 24.06.1997

(31) 1997/166948

(33) JP

- (86) PCT/JP98/02820
 (87) WO 98/58932
 (57) Způsob výroby Z-izomeru 7-N-nesubstituovaný nebo substituovaný amino-3-[2-(4-substituovaný nebo nesubstituovaný thiazol-5-yl)vinyl]3-cefem-4-karboxylové kyseliny nebo jejího esteru následujícího obecného vzorce (IV), kde R¹ znamená atom vodíku, jednomocnou ochrannou skupinu aminoskupiny nebo 2-(2-N-chráněný nebo nechráněný aminothiazol-4-yl)-2-alkoxyiminoacetylovou skupinu, R² znamená atom vodíku, nebo R¹ a R² znamenají společně dvojmocnou ochrannou skupinu aminoskupiny a R³ znamená atom vodíku, pivaloyloxymethyllovou skupinu nebo skupinu schopnou tvořit ester jako ochrannou skupinu karboxylové skupiny, a R⁸ znamená alkylovou skupinu a další skupiny mají význam uvedený výše, reakcí 7-N-nesubstituovaný nebo substituovaný amino-3-[(trisubstituovanýfosforanyliden)methyl]-3-cefem-4-karboxylové kyseliny nebo jejího esteru obecného vzorce (I), kde R¹, R² a R³ mají vždy významy uvedené výše a R⁴ znamená alkylovou skupinu s 1 až 6 atomy uhlíku nebo arylovou skupinu, s 4-substituovaný nebo nesubstituovaný thiazol-5-karbadehydem ve směsném rozpouštědle, které se skládá z jednoho nebo více rozpouštědel ze skupiny chlorovaných uhlovodíků a jednoho nebo více nižších alkanolů ve směsi v objemovém poměru v rozmezí od 1:3 do 1:0,25 při teplotě + 5°C nebo nižší.
 (74) Korejzová Zdeňka JUDr., Spálená 29, Praha 1, 11000;

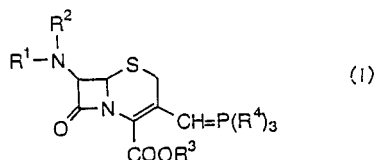
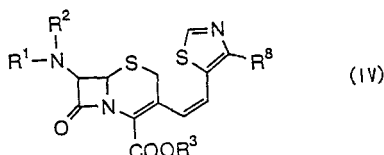

- 7 (51) C 07 F 3/02, C 07 D 257/04
 (21) 1999-4774
 (71) ZAMBON GROUP S. P. A., Vicenza, IT;
 (72) Villa Marco, Milano, IT;
 Allegrini Pietro, Lonigo, IT;
 Arrighi Katuscia, Cabiato, IT;
 Paiochi Maurizio, Milano, IT;
 (54) **Způsob přímé ortho-metalace**
 (22) 29.06.1998
 (32) 30.06.1997
 (31) 1997MI/001544
 (33) IT
 (86) PCT/EP98/03969
 (87) WO 99/01459
 (57) Vynález popisuje způsob přímé ortho-metalace fenyltetrazolů, vhodný k výrobě sloučenin o vzorci (II), meziproductů syntézy antagonistů angiotensinu II.
 (74) Korejzová Zdeňka JUDr., Spálená 29, Praha 1, 11000;

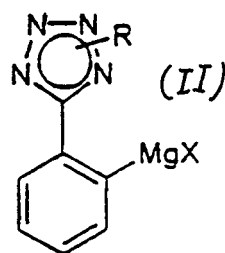

- 7 (51) C 07 F 9/40, C 07 F 9/38, C 07 F 9/6539, C 07 F 9/6558, C 07 F 9/653, C 07 F 9/58, A 61 K 31/662, A 61 P 31/12
 (21) 1990-6415
 (71) HOECHST AKTIENGESELLSCHAFT, Frankfurt am Main, DE;
 (72) Peyman Anuschirwan dr., Kelkheim, DE;
 Uhlmann Eugen dr., Glashütten/Taunus, DE;
 Winkler Irvin dr., Liederbach, DE;
 Helsberg Matthias dr., Kelkheim, DE;
 Meichsner Christoph dr., Hofheim am Taunus, DE;
 (54) **Deriváty 2-formylbenzylfosfonové kyseliny, způsob jejich výroby, jejich použití a farmaceutický prostředek tyto látky obsahující**
 (22) 19.12.1990
 (32) 21.12.1989
 (31) 1989/3942318
 (33) DE
 (57) Deriváty 2-formylbenzylfosfonové kyseliny obecného vzorce I, ve kterém R znamená formyllovou skupinu nebo skupinu obecného vzorce Ib, Ic nebo Id. R¹ a R² představují nezávisle na sobě alkyl, alkenyl, alkinyl, arylalkyl, sodík, draslík, vápník, hořčík, amonium nebo triethylammonium, R³ a R⁴ nezávisle představují alkyl, alkinyl, alkenyl a R⁵, R⁶, R⁷, R⁸ mohou být stejné nebo rozdílné a znamenají chlor, brom, methoxyskupinu nebo vodík. Je popsán způsob jejich výroby a jejich použití pro léčení nemocí způsobených viry a farmaceutické prostředky tyto látky obsahující.
 (74) Všečka Miloš JUDr., Hálkova 2, Praha 2, 12000;

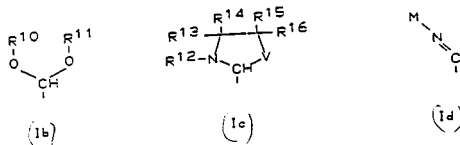
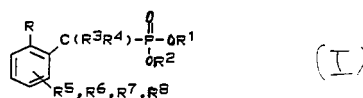

- 7 (51) C 07 H 17/08, A 61 K 31/7048, A 61 P 31/04
 (21) 1999-4421
 (71) PFIZER PRODUCTS INC., Groton, CT, US;
 (72) Bronk Brian Scott, Gales Ferry, CT, US;
 Letavic Michael Anthony, Mystic, CT, US;
 Kaneko Takushi, Guilford, CT, US;
 Yang Bingwei Vera, Waterford, CT, US;
 Glazer Edward Alan, Waterford, CT, US;
 Cheng Hengmiao, East Lyme, CT, US;
 (54) **Deriváty 4"-substituovaného-9-deoxo-9a-aza-9a-homoerythromycinu A**
 (22) 29.05.1998
 (32) 11.06.1997

- (31) 1997/049348
 (33) US
 (86) PCT/IB98/00839
 (87) WO 98/56802
 (57) Sloučeniny obecného vzorce I a jejich farmaceuticky akceptovatelné soli mohou být použity k léčení různých bakteriálních a protozoických infekcí. Farmaceutické kompozice obsahující sloučeniny vzorce I. Způsob přípravy sloučenin vzorce I z výchozích sloučenin majících v poloze 4'' epoxyskupinu a meziproducty užitečné při takové přípravě.
 (74) Hořejš Milan Dr. Ing., Národní 32, Praha 1, 11000;

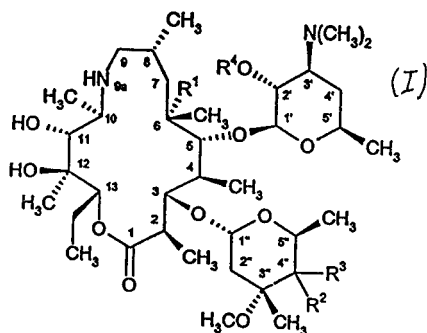

- 7 (51) **C 07 H 17/08, A 61 K 31/7048, A 61 P 31/04**
 (21) **2000-1045**
 (71) ABBOTT LABORATORIES, Abbott Park, IL, US;
 (72) Or Yat Sun, Libertyville, IL, US;
 Ma Zhenkun, Gurnee, IL, US;
 Chu Daniel T., Santa Clara, CA, US;
 (54) **3'-N-modifikované 6-O-substituované ketolidové deriváty erytromycinu**
 (22) 16.09.1998
 (32) 30.09.1997, 12.08.1998
 (31) 1997/940871, 1998/133121
 (33) US, US
 (86) PCT/US98/19311
 (87) WO 99/16779
 (57) 3'-N-modifikované 6-O-substituované ketolidové deriváty erytromycinu a jejich farmaceuticky přijatelné soli a estery mající antibakteriální aktivitu. Vzorců (I), (II), (III), (IV) a (V); přípravky obsahující terapeuticky účinné množství sloučeniny vynálezu v kombinaci s farmaceuticky přijatelným nosičem, jakož i způsob pro ošetření bakteriálních infekcí aplikováním farmaceutického přípravku, který obsahuje terapeuticky účinné množství sloučeniny vynálezu savci.
 (74) Guttman Michal JUDr. Ing., Nad Štolou 12, Praha 7, 17000;

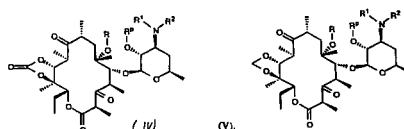
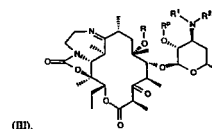
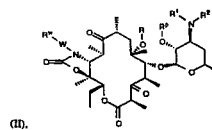
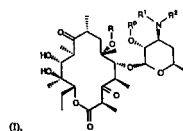

- 7 (51) **C 08 B 37/10**
 (21) **2000-138**
 (71) AKZO NOBEL N. V., Arnhem, NL;
 (72) Van Houdenhoven Francois Egbert Abraham, Heesch, NL;
 Sanders Adrianus Lambertus Maria, Uden, NL;
 Van Zutphen Petrus Johannes Josephus, Veghel, NL;
 (54) **Způsob přípravy heparinu**
 (22) 09.07.1998
 (32) 16.07.1997
 (31) 1997/97202213
 (33) EP
 (86) PCT/EP98/04939
 (87) WO 99/03893
 (57) Zjednodušený způsob extrakce heparinu ze živočišných slizničních tkání, který sestává ze stupně enzymatické hydrolýzy suroviny při teplotě okolí a následně hydrolýzy při teplotě 50 až 75 °C po dobu až 6 hodin. Zvýšení teploty je dosahováno jednoduchými prostředky. Loužená směs může být dále inkubována během chladnutí na teplotu okolí. Heparin je izolován z měniče aniontů přítomného v bílkovinném hydrolyzátu.
 (74) Korejzová Zdeňka JUDr., Spálená 29, Praha 1, 11000;
- 7 (51) **C 08 F 2/22, C 08 F 18/08, C 08 F 8/12**
 (21) **2000-1078**
 (71) WACKER-CHEMIE GMBH, München, DE;
 (72) Mayer Theo, Haiming, DE;
 Weitzel Hans-Peter, Reischach, DE;
 Haerzschel Reinhard, Burghausen, DE;
 Bastelberger Thomas, Emmerting, DE;
 (54) **Způsob výroby polymerů stabilizovaných ochranným kolloidem**
 (22) 24.09.1998
 (32) 26.09.1997
 (31) 1997/19742679
 (33) DE
 (86) PCT/EP98/06102
 (87) WO 99/16794
 (57) Způsob výroby polymerů stabilizovaných ochranným kolloidem ve formě jejich vodných disperzí polymerů nebo prášků redispersovatelných ve vodě pomocí emulzní polymerace jednoho nebo několika ethylenicky nenasycených monomerů v přítomnosti ochranného koloidu a případně vysušením takto získaných disperzí polymerů. Polymeruje se jeden nebo několik monomerů ze skupiny zahrnující vinylaromáty, 1,3-dieny, estery kyseliny akrylové a estery kyseliny metakrylové s alkoholy s 1 až 15 uhlíkovými atomy v přítomnosti kombinace

ochranných koloidů z jednoho nebo několika ochranných koloidů ze skupiny hydrofobně modifikovaných, částečně zmýdelněných polyvinylesterů, které jako 2 %-ní vodný roztok vyvolávají povrchové napětí ≤ 40 mN/m, a z jednoho nebo několika ochranných koloidů, které jako 2 %-ní vodný roztok vyvolávají povrchové napětí > 40 mN/m.

(74) Všeťečka Miloš JUDr., Hálkova 2, Praha 2, 12000;

7 (51) **C 08 F 8/06, C 08 F 8/50, C 08 F 210/00**

(21) **1999-4620**

(71) ENICHEM S. P. A., San Donato Milanese, IT;

(72) Tanaglia Tiziano, Bologna, IT;

(54) **Způsob snižování molekulové hmotnosti kopolymerů a terpolymerů ethylenu**

(22) 17.12.1999

(32) 22.12.1998

(31) 1998MI/002774

(33) IT

(57) Způsob snižování molekulové hmotnosti polymerního materiálu zvoleného z kopolymeru ethylenu a propylenu (EPM) a terpolymeru ethylenu, propylenu a nekonjugovaného dienu (EPDM) a příbuzných směsí, který zahrnuje zpracování polymerního materiálu alespoň jedním hydroperoxidem.

(74) Čermák Karel Dr., Národní třída 32, Praha 1, 11000;

7 (51) **C 08 F 10/00, C 08 F 4/642**

(21) **1999-4662**

(71) SOLVAY POLYOLEFINS EUROPE-BELGIUM

(SOCIÉTÉ ANONYME), Bruxelles, BE;

(72) Francois Philippe, Court-Saint-Etienne, BE;

Bettonville Serge, Crisnee, BE;

Marchand Dominique, Saive, BE;

(54) **Způsob výroby katalytické kompozice pro polymeraci alfa-olefinů, katalytická kompozice a způsob polymerace využívající tuto katalytickou kompozici**

(22) 21.12.1999

(32) 22.12.1998

(31) 1998/09800921

(33) BE

(57) Postup výroby katalytické kompozice pro polymeraci alfa-olefinů, ve kterém je katalyzátor obsahující sloučeninu přechodného kovu (i) ze skupiny 4 až 6 periodické tabulky obsahující nejméně jeden cyklopentadienyl ve funkci ligandu, který může být substituován, a aktivátor (ii), vybraný ze skupiny aluminokyanů a ionizačních činidel, nanesené na nosiči (iii), který je tvořen porézními částicemi polyolefinů, podroben předběžné polymeraci, v průběhu které je za polymeračních podmínek uveden do kontaktu s alfa-olefinem v ředidle, jehož kinematická viskozita měřená při 20 °C je 3 až 3000 mm²/s tak, aby vzniklo 0,01 až 50 gramů polyolefinu na gram katalyzátoru obsahujícího sloučeniny (i), (ii) a (iii)

(74) Všeťečka Miloš JUDr., Hálkova 2, Praha 2, 12000;

7 (51) **C 08 F 10/00, C 08 F 4/646**

(21) **2000-563**

(71) BOREALIS A/S, Lyngby, DK;

(72) Follestad Arild, Stathelle, NO;

Jens Klaus Joachim, Langesund, NO;

Solli Kjell Arne, Stathelle, NO;

Nenseth Svein, Skien, NO;

(54) **Způsob výroby olefinového polymeru**

(22) 16.06.1998

(32) 16.06.1997

(31) 1997/9712663

(33) GB

(86) PCT/GB98/01756

(87) WO 98/57998

(57) Řešení se týká způsobu výroby olefinového polymeru, v několika reakčních stupních v přítomnosti katalytického

materiálu pro polymeraci olefinů, přičemž tento katalytický materiál obsahuje nejméně 2 odlišné typy účinných polymeračních míst.

(74) Korejzová Zdeňka JUDr., Spálená 29, Praha 1, 11000;

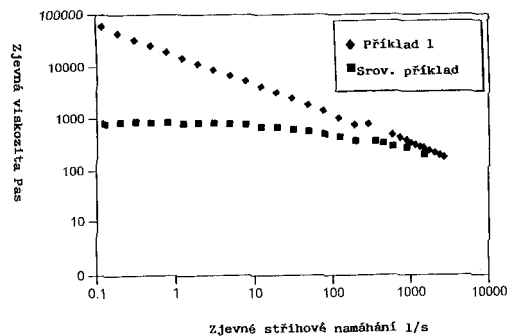

7 (51) **C 08 F 10/02, C 08 F 4/69, C 08 F 2/34**

(21) **2000-521**

(71) UNION CARBIDE CHEMICALS & PLASTICS TECHNOLOGY CORPORATION, Danbury, CT, US;

(72) Wright Dale Andrew, Charleston, WV, US; Engelmann Theodore Randolph, Boundbrook, NJ, US;

Nicholas Antonis, Belle Mead, NJ, US;

Alexandre François, Anjou, CA;

(54) **Způsob výroby vysokohustotního polyethylenu**

(22) 13.08.1998

(32) 14.08.1997

(31) 1997/911263

(33) US

(86) PCT/US98/16851

(87) WO 99/09075

(57) Způsob výroby vysokohustotního polyethylenu v plynné fázi zahrnující kontaktování směsi obsahující ethylen a jeden nebo více alfa olefinů s produktem reakce bis(hydrokarbilsilyl)chromátu s hydrokarbylhlinitou nebo hydrokarbylboritou sloučeninou naneseným na nosiči, v reaktoru s fluidním ložem majícím potrubí pro recyklaci plynu, za polymeračních podmínek s následujícími parametry: (i) poměr počtu atomů hliníku ku počtu atomů chromu je v rozmezí 0.1:1 až 2,9:1; (ii) množství katalyzátoru se pohybuje v rozmezí od 0,005 do 0,25 hmotnostních dílů vztažených na 100 hmotnostních dílů vysokohustotního polyethylenu; (iii) parciální tlak ethylenu se pohybuje v rozmezí od 1378,96 kPa do 2757,92 kPa; (iv) do reaktoru je přiváděn kyslík a/nebo jiný katalyzátorový jed v množství od 0,005 do 0,5 objemového dílu katalyzátorového jedu na milion objemových dílů ethylenu; (v) molární poměr alfa olefinu ku ethylenu je od 0,0001:1 do 0,1:1; (vi) do reaktoru je přiváděn vodík v množství od 0,005 do 0,5 molu vodíku na jeden mol ethylenu; (vii) polymerace je prováděna při teplotě od 80°C do 110°C; a (viii) do potrubí pro recyklaci plynu je přiváděn relativně nízkovroucí inertní uhlovodík v množství dostatečném pro zvýšení rosného bodu recyklovaného plynu, který obsahuje alfa olefiny a ostatní plyny přítomné v reaktoru, recyklovaný plyn částečně kondenzuje je vrácen zpět do reaktoru, kde svým odpařováním podporuje chlazení.

(74) Všeťečka Miloš JUDr., Hálkova 2, Praha 2, 12000;

7 (51) **C 08 F 136/06, C 08 F 2/34, C 08 F 4/70**

(21) **2000-883**

(71) UNION CARBIDE CHEMICALS & PLASTICS TECHNOLOGY CORPORATION, Danbury, CT, US;

(72) Brady Monika, Hillsborough, NJ, US;

Cann Kevin Joseph, Rocky Hill, NJ, US;

- (54) **Způsob polymerace vinylpolybutadienu v plynné fázi a takto získaná pryskyřicová částice**
- (22) 08.09.1998
(32) 09.09.1997
(31) 1997/926177
(33) US
(86) PCT/US98/18636
(87) WO 99/12983
(57) Způsob výroby 1,2-vinylpolybutadienu s regulovatelným obsahem vinylových vazeb v mikrostruktuře polymeru, který zahrnuje polymerizaci 1,3-butadienu v reaktoru pro polymeraci v plynné fázi za podmínek polymerace pomocí inertního plynu v přítomnosti katalyzátoru obsahujícího: (a) sloučeninu kobaltu; (b) sloučeninu vybranou ze skupiny zahrnující fosfin, xanthogen, thiokyanid, sirouhlik a jejich směs; (c) organohlinitou sloučeninu a případně (d) modifikátor, který může být obsažen v katalyzátorové kompozici. Dále se týká nové pryskyřicové částice, vyrobené tímto způsobem.
- (74) Všečetka Miloš JUDr., Hálkova 2, Praha 2, 12000;
- 7 (51) **C 08 F 297/04, C 08 L 51/06, C 08 L 55/02**
(21) **2000-10**
(71) BASF AKTIENGESELLSCHAFT, Ludwigshafen, DE;
(72) Güntherberg Norbert, Speyer, DE;
Koch Jürgen, Neuhofen, DE;
Ittemann Peter, Lampertheim, DE;
Seibring Joachim, Freinsheim, DE;
Grabowski Sven, Ludwigshafen, DE;
Mc Kee Graham Edmund, Neustadt, DE;
Mosbach Norbert, Maxdorf, DE;
Czauderna Bernhard, Hirschberg, DE;
Niessner Norbert, Friedelsheim, DE;
Heinen Hartmut, Mannheim, DE;
- (54) **Termoplastická formovací směs s malým probarvením, způsob její výroby a její použití**
- (22) 23.06.1998
(32) 04.07.1997
(31) 1997/19728629
(33) DE
(86) PCT/EP98/03836
(87) WO 99/01489
(57) Termoplastická formovací směs, obsahující jako komponenty A) až F), A) 5 až 80 hmotn. % roubovaného polymeru A) s biomodálním rozdělením velikostí částic, z, vztaženo na A), a1) 40 až 90 hmotn. % kaučukově elastického částicového roubovaného základu a1), získaného polymerací, vztaženo na a1), a11) 70 až 100 hmotn. % alespoň jednoho konjugovaného dienu, a12) 0 až 30 hmotn. % alespoň jednoho dalšího monoethylenického nenasyčeného monomeru a a13) 0 až 10 hmotn. %, přednostně 0,01 až 5 hmotn. % a zvláště přednostně 0,02 až 2 hmotn. % alespoň jednoho polyfunkčního, zesíťovaného monomeru, a2) 10 až 60 hmotn. % roubovaného podkladu a2) z, vztaženo na a2), a21) 65 až 95 hmotn. % alespoň vinylaromatického monomeru, a22) 5 až 35 hmotn. % akrylnitrilu, a23) 0 až 30 hmotn. % alespoň jednoho dalšího monoethylenického nenasyčeného monomeru a a24) 0 až 10 hmotn. % alespoň jednoho polyfunkčního, zesíťovaného monomeru, B) 20 až 95 hmotn. % termoplastického polymeru B) s viskozitním číslem VZ 50 až 120) ml/g z, vztaženo na B), b1) 69 až 81 hmotn. % alespoň jednoho vinylaromatického monomeru, b2) 19 až 31 hmotn. % akrylnitrilu, b3) 0 až 30 hmotn. % alespoň jednoho dalšího, monoethylenického nenasyčeného monomeru, a případně dalších termoplastických polymerů C), D) a/nebo E) sestávajících z alespoň jednoho vinylaromatického monomeru a případně přísady F), získané 1) výrobou roubovaných polymerů způsobem emulzní polymerace, 2) smícháním roubovaného polymeru A) s polymerem B) a, pokud jsou obsaženy, s dalšími komponentami C), D), E) a/nebo F), v mísicím zařízení, přičemž vzniká v podstatě roztavená tekutá polymerová směs, 3) rychlým ochlazením v podstatě roztavené tekuté polymerové směsi.
- (74) Kalenský Petr Dr., Hálkova 2, Praha 2, 12000;
- 7 (51) **C 08 G 8/24, C 08 G 18/54, B 22 C 1/22**
(21) **2000-720**
(71) ASHLAND-SÜDCHEMIE-KERNFEST GMBH, Hilden, DE;
(72) Werner Andreas, Düsseldorf, DE;
Koch Diether, Mettmann, DE;
- (54) **Fenolová pryskyřice a pojivo pro výrobu forem a jader způsobem "fenolová pryskyřice - polyuterhan"**
- (22) 03.09.1998
(32) 04.09.1997
(31) 1997/19738755
(33) DE
(86) PCT/EP98/05581
(87) WO 99/11686
(57) Fenolová pryskyřice a pojivo obsahující uvedenou pryskyřici, přičemž pojivo je zvláště vhodné ve slévárenství na zhotovování licích forem a licích jader. Fenolová pryskyřice se připraví kondenzací fenolů s aldehydy a další surovinovou složkou je směs látek, odpadající při výrobě bisfenolu, tak zvaný bifenolový -A-dehet.
- (74) Kania František Ing., Mendlovo nám. 1a, Brno, 60300;
- 7 (51) **C 08 G 18/48**
(21) **2000-1408**
(71) SHELL INTERNATIONALE RESEARCH MAATSCHAPPIJ B. V., Hague, NL;
(72) Zarka Philippe Etienne, Ottignies, BE;
- (54) **Polyolové prostředky a způsob přípravy polyuretanových pěn za použití takových prostředků**
- (22) 21.10.1998
(32) 22.10.1997
(31) 1997/97308379
(33) EP
(86) PCT/EP98/07015
(87) WO 99/20672
(57) Polyolový prostředek obsahující 20 až 65 % hmotnostních polyolu prvního typu, který má průměrnou molární hmotnost vyšší než 800, hodnotu hydroxylového čísla nižší než 200 mg KOH/g a obsah ethylenoxidu nižší než 75 % hmotnostních, tvořící mísitelnou směs s 35 až 80 % hmotnostními polyolu druhého typu, který má průměrnou molární hmotnost nižší než 1000, hodnotu hydroxylového čísla vyšší než 300 mg KOH/g a obsah aminu vyjádřený pomocí procentuálního obsahu dusíku nejméně 0,2 % hmotnostního. Prostředek je zvláště vhodný pro přípravu semiflexibilní polyuretanové pěny o teplotě měknutí 120°C nebo vyšší, která se může použít při izolaci trubek,
- (74) Hakr Eduard Ing., Přístavní 24, Praha 7, 17000;
- 7 (51) **C 08 G 73/02, D 21 H 17/55, D 21 H 21/20**
(21) **2000-239**
(71) HERCULES INCORPORATED, Wilmington, DE, US;
(72) Bower Barton K., Nottingham, PA, US;
- (54) **Polyamidoamino/epichlorhydrinové pryskyřice nesoucí polyolové boční řetězce jako chemické prostředky pevnosti za sucha**
- (22) 28.07.1998
(32) 29.07.1997
(31) 1997/901887
(33) US
(86) PCT/US98/16249
(87) WO 99/06469
(57) Kompozice, vhodná jako pevnostní přísada za sucha, obsahující vodorozpustnou polyamidoamino/epichlorhydrinovou pryskyřici, nesoucí

- polyolové boční řetězce, kde hmotnostní frakce polyolu v dané pryskyřici je méně než 50 hmotn. % a polyolový postranní řetězec je připojen k polyamidoamino/epichlorhydrinové pryskyřici vazbou uhlíku s dusíkem jako například amidickou vazbou nebo sekundární nebo terciární aminickou vazbou.
- (74) PATENTSERVIS PRAHA a.s., Jivenská 1, Praha 4, 14000;
- 7 (51) **C 08 K 5/3492, C 08 K 5/34, C 07 D 251/24**
(21) **1990-6003**
(71) CIBA SPECIALTY CHEMICALS HOLDING INC., Basel, CH;
(72) Birbaum Jean-Luc dr., Fribourg, CH;
Rody Jean dr., Riehen, CH;
Slongo Mario dr., Tafers, CH;
Valet Andreas dr., Eimeldingen, DE;
Winter Roland A. E. dr., New York, DC, US;
- (54) **Stabilizovaný organický polymer**
(22) 03.12.1990
(32) 05.12.1989
(31) 1989/446369
(33) US
(57) Je popsán organický polymer, který byl stabilizován proti poškození způsobeném světlem, teplem a kyslíkem, který na 100 dílů hmotnostních organického polymeru obsahuje 0,01 až 5 dílů hmotnostních alespoň jednoho stericky bráněného aminu polyalkylpiperidinového typu a 0,02 až 5 dílů hmotnostních alespoň jednoho o-hydroxyfenyl-sym-triazinu. Je také popsáno použití organického polymeru jako pojiva pro povlékání, jakož i k povlékání vytvrzovatelnému radiaci. Některé ze sloučenin působících stabilizačně patří mezi dosud nepopsané sloučeniny.
- (74) Koreček Ivan JUDr., Advokátní a patentová kancelář, Na baště sv. Jiří 9, Praha 6, 16000;
- 7 (51) **C 09 D 5/02, C 09 D 193/00**
(21) **1998-4157**
(71) SIGMA COATINGS B. V., Uithoorn, NL;
(72) Bremer-Masseus Sylvia, Zaandam, NL;
Weber Marcel, Haarlem, NL;
Van Der Kolk Cornelis, Heemskerk, NL;
Van Schie Johannes, Noordwijk, NL;
- (54) **Způsob výroby vodné vícefázové disperze**
(22) 16.12.1998
(57) Vodné vícefázové disperze pro vícebarevné povlaky se vyrábí způsobem v podstatě zahrnujícím kroky: přípravu jedné nebo více emulzních nátěrových barev; přidání alespoň jednoho lineárního koloidu schopného insolubilizace boritanovými ionty a alespoň jedné hydrofilní anorganické hlinky k uvedeným nátěrovým barvám, pro vytvoření základních nátěrových barev; přípravu vodného média, obsahujícího alespoň jednu hydrofilní anorganickou hlinku; přidání uvedených základních barev do uvedeného vodného média; přidání boritanových iontů k uvedenému vodnému médium; přidání alespoň jednoho emulgovaného pojiva k uvedenému médium, přičemž každá z emulzních nátěrových barev má jinou barvu. Jako koloid se s výhodou použije galaktomannoglykan (nejvýhodněji guarová pryskyřice), a hlinky jsou s výhodou syntetické (nejvýhodněji typu smektitu nebo hektoritu).
- (74) Čermák Karel Dr., Národní 32, Praha 1, 11000;
- 7 (51) **C 09 D 183/04, C 08 K 3/22**
(21) **2000-212**
(71) RHODIA CHIMIE, Courbevoie Cedex, FR;
(72) Lehaut Corinne, Paris, FR;
Cardinaud Denis, Villeurbanne, FR;
- (54) **Disperse částic oxidu titaničitého obsahující pojivdo na basi polyorganosiloxanu, způsob její přípravy a její použití**

- (22) 17.07.1998
(32) 22.07.1997
(31) 1997/9709378
(33) FR
(86) PCT/FR98/01568
(87) WO 99/05231
(57) Je popsána disperse částic fotokatalytického oxidu titaničitého, kde kapalná fáze obsahuje alespoň síťovací katalysátor a alespoň polyorganosiloxan vzorce I nebo vzorce II. Je také popsáno použití této disperse k úpravě substrátů.
- (74) Hakr Eduard Ing., Přístavní 24, Praha 7, 17000;

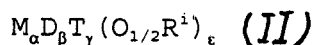
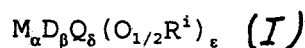

- 7 (51) **C 09 D 195/00**
(21) **2000-69**
(71) CHEMICAL LIME COMPANY, Fort Worth, TX, US;
(72) Little Dallas N., Brian, TX, US;
Graves Robin E., Henderson, NV, US;
Huege Fred R., Colleyville, TX, US;
- (54) **Hydratované vápno přidávané přímo do asfaltového cementu jako multifunkční modifikátor pro asfaltové směsi**
(22) 07.07.1998
(32) 07.07.1997, 06.07.1998
(31) 1997/051782, 1998/110410
(33) US, US
(86) PCT/US98/14077
(87) WO 99/02620
(57) Hašené vápno je přidáváno přímo k asfaltovému pojivu před přidáním asfaltového pojiva k minerální šterkovité složce směsi. Vápenná složka je k asfaltovému pojivu přidána v množství větším než 10 % hmotn., vztaženo na celkovou hmotnost asfaltového pojiva ve směsi.
- (74) PATENTSERVIS PRAHA a.s., Jivenská 1, Praha 4, 14000;

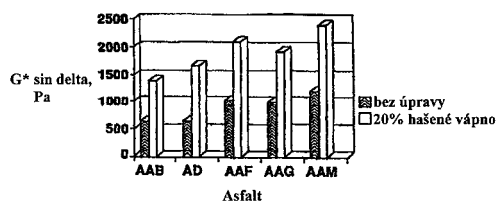

- 7 (51) **C 11 B 3/10, C 11 B 3/04**
(21) **1998-2686**
(71) BERÁNEK Jan Ing. CSc., Pardubice, CZ;
(72) Beránek Jan Ing. CSc., Pardubice, CZ;
- (54) **Způsob rafinace olejů obsahujících glyceridy**
(22) 24.08.1998
(57) Rafinace olejů obsahujících triglyceridy, v němž jsou obsaženy nebo se tvoří částice obsahující hydratované fosfatidy spočívá ve smísení oleje s hydrofilním činidlem s vysokou adsorpční schopností vzhledem k uvedeným částicím a v oddělení částic spolu s hydrofilním činidlem od oleje. Hydrofilní činidlo se přidává v množství 0,5 až 8 % hmotn. Vztaženo na výchozí olej. Popsaný způsob

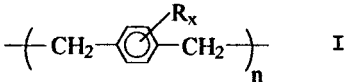
- rafinace olejů, umožňuje spojování fáze filtrace surového oleje po vylisování s fází rafinace oleje.
- 7 (51) **C 11 D 3/37, C 11 D 3/20**
(21) **1998-3428**
(71) PAVLOVIČ Emil Ing., Brno, CZ;
PREDNÝ Jozef Ing., Brno, CZ;
(72) Pavlovič Emil Ing., Brno, CZ;
Predný Jozef Ing., Brno, CZ;
(54) **Čistící prostředek**
(22) 26.10.1998
(57) Pro čištění zejména nesavých a hladkých ploch je určen čistící prostředek obsahující kapalný roztok škrobu přírodního a/nebo syntetického, přičemž obsah škrobu v roztoku činí 0,1 až 10,0 % hmotn., vztaženo na celkovou hmotnost roztoku.
(74) Žák Vítězslav Ing., Lidická 51, Brno, 60200;
- 7 (51) **C 12 N 1/00, C 12 P 37/00**
(21) **1999-47**
(71) MIKROBIOLOGICKÝ ÚSTAV AV ČR, Praha, CZ;
(72) Huňková Zdeňka RNDr. CSc., Praha, CZ;
Mareček Lubomír Ing., Praha, CZ;
Oubrecht Petr Ing., Praha, CZ;
Křen Vladimír Ing. CSc., Praha, CZ;
(54) **Způsob stabilizace enzymů v buňkách mikroorganismů**
(22) 08.01.1999
(57) Způsob stabilizace enzymů v buňkách mikroorganismů, zejména enzymu V-penicilinamidasy v buňkách kvasinky *Cryptococcus* sp. CCY 17-22-1, který spočívá v tom, že se povrch mikroorganismů pokryje 0,1 až 5,0 μm silnou vrstvou polyparaxylenu, který obsahuje opakující se jednotky obecného vzorce (I), kde x je celé číslo od 0 do 3 včetně a R je substituent aromatického jádra, vybraný ze skupiny zahrnující alkyl (C₁-C₄), benzyl, alkenyl, kyano, karboxyl, karboxyacyl (C₂-C₇), hydroxyalkyl, karbometoxyl, hydroxyl nebo karbamid.
(74) Patentové a licenční služby
Kancelář AV ČR, tř. Politických vězňů 7, Praha I, 11121;
- 

I
- 7 (51) **C 12 N 1/20, // (C 12 N 1/20, C 12 R 1:19)**
(21) **1998-4242**
(71) VÝZKUMNÝ ÚSTAV VETERINÁRNÍHO LÉKAŘSTVÍ, Brno, CZ;
(72) Alexa Pavel MVDr. CSc., Lelekovice, CZ;
Salajka Eduard MVDr. CSc., Brno, CZ;
Hamřík Jaroslav MVDr., Brno, CZ;
Salajková Zdeňka RNDr., Brno, CZ;
(54) **Kmen mikroorganismu Escherichia coli**
(22) 21.12.1998
(57) Předmětem řešení je nový kmen mikroorganismu *Escherichia coli* CAMP 6413, produkující verotoxin VT2e, který je využitelný k produkci verotoxinu pro výrobu vakcíny proti edémové nemoci selat po odstavu.
(74) Šimek Miroslav Ing., Plovdivská 2, Brno, 61600;
- 7 (51) **C 12 N 1/20, C 12 P 19/62, // (C 12 P 19/62, C 12 R 1:465)**
(21) **1999-3232**
(71) PFIZER PRODUCTS INC., Groton, CT, US;
(72) Stutzman-Engwall Kim Jonelle, East Lyme, CT, US;
Price Brenda Sue, Antioch, IL, US;
(54) **Regulační geny Streptomyces avermitilis a způsob zvýšené produkce avermektinu**
(22) 13.09.1999
- (32) 14.09.1998
(31) 1998/100134
(33) US
(57) Přípravky a způsob produkce avermektinů na základě identifikace a charakterizace dvou nových genů, označených aveR1 a aveR2, které se podílejí na regulaci exprese enzymu avermektinpolyketidsyntázy (PKS) a biosyntéze avermektinů v *Streptomyces avermitilis*. Inaktivace těchto genů vede k tomu, že *S. avermitilis* produkuje zvýšené množství avermektinů.
(74) Hořejš Milan JUDr. Ing., Národní 32, Praha 1, 11000;
- 7 (51) **C 12 N 9/12, C 12 N 15/54, C 12 N 15/81**
(21) **2000-491**
(71) COMMISSARIAT A L'ENERGIE ATOMIQUE (CEA), Paris, FR;
INSTITUT CURIE, Paris, FR;
CENTRE NATIONAL DE LA RECHERCHE SCIENTIFIQUE (CNRS), Paris, FR;
(72) Faye Gérard, Arcueil, FR;
Valay Jean Gabriel, Bernin, FR;
Mann Carl, Magny les Hameaux, FR;
Thuret Jean-Yves, Orsay, FR;
(54) **Proteinkináza**
(22) 11.08.1998
(32) 12.08.1997
(31) 1997/9710287
(33) FR
(86) PCT/FR98/01788
(87) WO 99/07836
(57) Podstatu řešení tvoří proteinkináza, náležející do skupiny enzymů CIV1, této proteinkináze chybí sekvence GxGx (Y/F) GxV, kde G znamená zbytek glycinu, x znamená zbytek jakékoliv aminokyseliny, Y/F znamená zbytek tyrosinu nebo fenylylalaninu a V znamená valin mimo to tento enzym nemá účinnost CAK, závislou na cyklinu, výjimku tvoří CAK ScCIV1 ze *Saccharomyces cerevisiae*. Řešení se rovněž týká kódové nukleové kyseliny pro tento enzym, rekombinantního vektoru s touto nukleovou kyselinou a způsobu vyhledávání látek s fungicidním účinkem.
(74) Korejzová Zdeňka JUDr., Spálená 29, Praha 1, 11000;
- 7 (51) **C 12 N 15/00, C 12 N 9/10, A 01 K 67/027, A 23 C 9/20**
(21) **2000-803**
(71) ABBOTT LABORATORIES, Abbott Park, IL, US;
OHIO UNIVERSITY, Athens, OH, US;
UNIVERSITY OF GEORGIA RESEARCH FOUNDATION, INC., Athens, GA, US;
(72) Prieto Pedro A., West Worthington, OH, US;
Kopchick John J., Athens, OH, US;
Cummings Richard D., Edmond, OK, US;
Pierce James M., Athens, GA, US;
Smith David F., Athens, GA, US;
Moremen Kelley W., Athens, GA, US;
(54) **Transgenní savci produkující oligosacharidy ve svém mléku**
(22) 04.09.1998
(32) 05.09.1997
(31) 1997/925834
(33) US
(86) PCT/US98/18383
(87) WO 99/11773
(57) Způsob pro přípravu transgenních savců s výjimkou člověka, kteří produkují různé oligosacharidy a glykokonjugaty ve svém mléku. Dále se řešení týká takto připravených savců, mléka, které tyto savci produkují, prostředků obsahujících mléko, frakcí mléka a přečištěných oligosacharidů, stejně jako glykokonjugátů přítomných v mléku.
(74) Jirotková Ivana Ing., Nad Štolou 12, Praha 7, 17000;

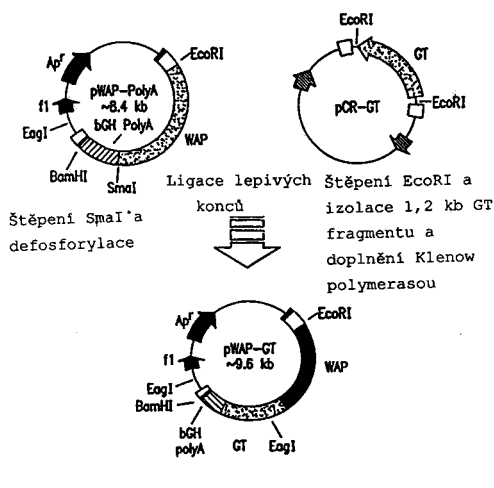

- 7 (51) **C 12 N 15/12, A 61 K 48/00**
 (21) **2000-473**
 (71) DEPERT Wolfgang Willi Dr., Hamburg, DE;
 (72) Deppert Wolfgang Willi Dr., Hamburg, DE;
 Kim Ella, Hamburg, DE;
- (54) **Způsob ovlivnění vazby p53 na cílové geny**
 (22) 07.08.1998
 (32) 14.08.1997
 (31) 1997/19735221
 (33) DE
 (86) PCT/DE98/02326
 (87) WO 99/08712
 (57) Způsob ovlivnění vazby p53 na cílový gen, při němž konformace p53 a cílového genu se navzájem sladují zejména prostřednictvím modulátorů konformace a vazba p53 se dokáže přímo nebo nepřímo.
- (74) Guttman Michal JUDr. Ing., Nad Štolou 12, Praha 7, 17000;
- 7 (51) **C 12 N 15/12, C 07 K 14/47, C 07 K 16/18, A 61 K 38/17, C 12 Q 1/68, A 61 K 39/395, A 61 K 31/70, G 01 N 33/68, A 61 P 25/28**
 (21) **2000-1110**
 (71) AVENTIS PHARMA S. A., Antony, FR;
 (72) Fournier Alain, Chatenay Malabry, FR;
 Mercken Luc, Saint Maur, FR;
 Pradier Laurent, Paris, FR;
 Paul Marie-Françoise, Choisy-le-Roi, FR;
- (54) **Nukleové kyseliny kódující polypeptidy schopné interakce s preseniliny, způsob přípravy těchto polypeptidů a farmaceutické přípravky obsahující tyto polypeptidy**
 (22) 30.09.1998
 (32) 01.10.1997, 31.07.1998
 (31) 1997/9712221, 1998/094933
 (33) FR, US
 (86) PCT/FR98/02093
 (87) WO 99/16874
 (57) Nové nukleotidové a peptidové sekvence kódující proteiny schopné interakce s preseniliny, a jejich farmaceutické využití.
- (74) Hakr Eduard Ing., Přístavní 24, Praha 7, 17000;
- 7 (51) **C 12 N 15/31, C 12 N 1/21, C 12 N 15/70, C 07 K 14/31, C 07 K 16/12, G 01 N 33/68, A 61 K 39/095, A 61 K 48/00, C 12 Q 1/68**
 (21) **2000-530**
 (71) UNIVERSITY OF UTRECHT, Utrecht, NL;
 TECHNOLOGY FOUNDATION (TECHNOLOGIESTICHTING STW), Utrecht, NL;
 (72) Pettersson-Fernholm Annika Margareta, Utrecht, NL;
 Tommassen Johannes Petrus Maria, Utrecht, NL;

- (54) **Protein Neisserie vázající laktoferin**
 (22) 10.08.1998
 (32) 15.08.1997, 05.02.1998
 (31) 1997/9717423, 1998/9802544
 (33) GB, GB
 (86) PCT/EP98/05117
 (87) WO 99/09176
 (57) Popisují se polypeptidy a polynukleotidy proteinu LbpB a způsoby produkce takových polypeptidů rekombinantními postupy. Také se popisují mimo jiné postupy využití polypeptidů a polynukleotidů LbpB při tvorbě postupů pro léčbu neisseriových onemocnění a diagnostické testy takových stavů.
- (74) Korejzová Zdeňka JUDr., Spálená 29, Praha 1, 11000;
- 7 (51) **C 12 N 15/52, C 12 N 15/81, C 12 N 1/19, C 12 P 5/02, C 12 P 7/04, C 12 P 7/02, C 12 P 33/00**
 (21) **2000-1165**
 (71) SCHERING AKTIENGESELLSCHAFT, Berlin, DE;
 (72) Weber Alfred, Berlin, DE;
 Klages Uwe, Berlin, DE;
 Kennecke Mario, Berlin, DE;
 Lang Christine, Berlin, DE;
 Stahl Ulf, Berlin, DE;
 Polakowski Thomas, Berlin, DE;
- (54) **Způsob výroby ergosterolu a jeho meziproduktů pomocí rekombinantních kvasinek**
 (22) 28.09.1998
 (32) 30.09.1997
 (31) 1997/19744212
 (33) DE
 (86) PCT/EP98/06134
 (87) WO 99/16886
 (57) Řešení se týká způsobu výroby ergosterolu a jeho meziproduktů pomocí rekombinantních kvasinek a plasmidů pro transformaci kvasinek.
- (74) Všečka Miloš JUDr., Hálkova 2, Praha 2, 12000;

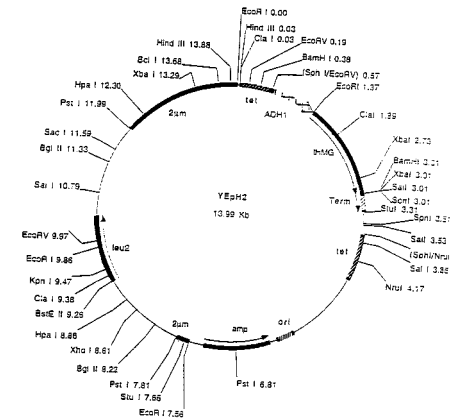

- 7 (51) **C 12 N 15/56, C 12 N 9/42, C 12 N 9/24, C 12 P 21/02, C 12 N 1/21**
 (21) **2000-327**
 (71) HENKEL KOMMANDITGESELLSCHAFT AUF AKTIEN, Düsseldorf, DE;
 (72) Hillen Wolfgang, Erlangen, DE;
 Maurer Karl-Heinz, Erkrath, DE;
- (54) **Beta-glukanáza**
 (22) 21.07.1998
 (32) 30.07.1997
 (31) 1997/19732751
 (33) DE
 (86) PCT/EP98/04564
 (87) WO 99/06573
 (57) Rozšířená oblast použití β -glukanáz, které se obvykle používají ve slabě kyselé až neutrální oblasti pH tak, že jsou stabilní při technických procesech probíhajících v

alkalických podmínkách. Podle řešení je možno použít enzymu získaného z *Bacillus alkalophilus* DSM9956 s glukanolýtickou aktivitou.

(74) Korejzová Zdeňka JUDr., Spálená 29, Praha 1, 11000;

7 (51) **C 12 N 15/82, C 12 N 15/12, A 01 H 5/00**

(21) **2000-182**

(71) PIONEER HI-BRED INTERNATIONAL, INC., Des Moines, IA, US;

(72) Albertsen Marc C., West Des Moines, IA, US;

Howard John A., College Station, TX, US;

Maddock Sheila, Johnston, IA, US;

(54) **Vyvolání samčí sterility u rostlin silnou expresí avidinu**

(22) 22.04.1998

(32) 15.07.1997

(31) 1997/893049

(33) US

(86) PCT/US98/08065

(87) WO 99/04023

(57) Rostliny vykazující samčí sterilitu se mohou produkovat zvýšením endogenní koncentrace avidinu v rostlinných tkáních. Tohoto účinku je možné dosáhnout produkcí transgenních rostlin, které obsahují expresivní vektor, ve kterém promotor je operativně spojený se sekvencí DNA kódující avidin. Popisují se způsoby obnovení samčí fertility. Dále se popisují metody produkce semen s jednou nebo více požadovaných charakteristik zrna.

(74) Jirotková Ivana Ing., Nad Štolou 12, Praha 7, 17000;

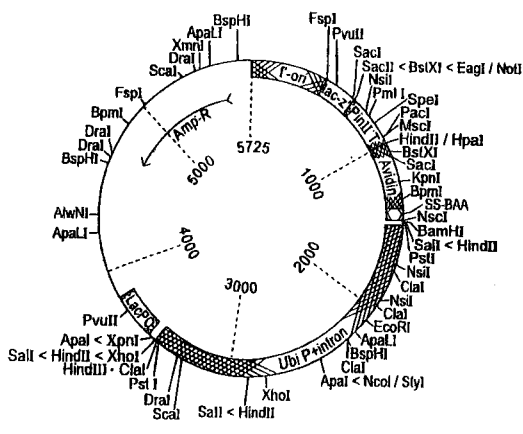

7 (51) **C 12 N 15/82, C 12 N 9/10, C 12 N 9/24, C 12 N 9/88, C 12 N 9/14, C 12 N 15/54, C 12 N 15/55, C 12 N 15/60, C 12 N 5/10, A 01 H 5/00**

(21) **2000-451**

(71) MAX-PLANCK-GESELLSCHAFT ZUR FÖRDERUNG DER WISSENSCHAFTEN E. V., Berlin, DE;

(72) Kwart Marion, Berlin, DE;

Riesmeier Jörg, Berlin, DE;

Willmitzer Lothar, Berlin, DE;

(54) **Způsob zvýšení výnosů rostlin**

(22) 05.08.1998

(32) 07.08.1997

(31) 1997/19734218

(33) DE

(86) PCT/EP98/04878

(87) WO 99/07863

(57) Způsoby zvýšení výnosu rostlin, kdy je exprimována nukleotidová sekvence řízená promotorem specifickým pro průvodní buňky. Nukleotidová sekvence kóduje proteiny, jejichž exprese vede ke stimulaci ukládání fotoasimilátů do floemu.

(74) Všeček Miloš JUDr., Hájkova 2, Praha 2, 12000;

7 (51) **C 21 B 7/12, F 27 D 3/15**

(21) **1999-2638**

(71) PAUL WURTH S. A., Luxembourg, LU;

(72) Kremer Victor, Luxembourg, LU;

Malivoir Philippe, Thionville, FR;

Lonardi Emile, Baschrage, LU;

(54) **Vrtací stroj pro vrtání odpichových a výpustních otvorů**

(22) 15.01.1998

(32) 29.01.1997

(31) 1997/90015

(33) LU

(86) PCT/EP98/00196

(87) WO 98/32881

(57) Vrtací stroj pro vrtání odpichových a výpustních otvorů obsahuje podpěrnou konstrukci (14), montážní podpěru (10) a závěsná ústrojí (12), přičemž montážní podpěra (10) je upevněna pomocí závěsného ústrojí (12) na podpěrnou konstrukci (14). Závěsná ústrojí (12) je vyřešeno tak, že výška a sklon osy vrtání jsou nastavitelné nezávisle na sobě.

(74) Kubát Jan ing., Přístavní 24, Praha 7, 17000;

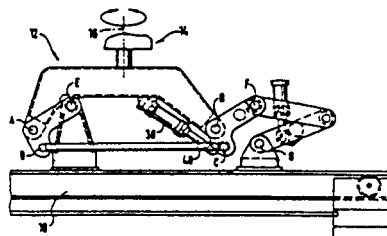

7 (51) **C 21 D 8/02, C 22 C 38/04**

(21) **1999-3219**

(71) THYSSEN KRUPP STAHL AG, Duisburg, DE;

(72) Engl Bernhard Dr.-Ing., Dortmund, DE;

Stich Günter Dipl.-Ing., Bochum, DE;

(54) **Způsob výroby pásové oceli s vysokou pevností a dobrou tvárností**

(22) 10.03.1998

(32) 13.03.1997

(31) 1997/19710125

(33) DE

(86) PCT/EP98/01376

(87) WO 98/40522

(57) Řešení se týká způsobu výroby pásové oceli s vysokou pevností o velikosti nejméně 900 MPa a dobrou tvárností. Ocel obsahující (v % hmotnostních) 0,10 až 0,20 % uhlíku; 0,30 až 0,60 % křemíku Si; 1,50 až 2,00 % manganu Mn; max. 0,08 % fosforu P; 0,30 až 0,80 % chromu Cr; až 0,40 % molybdenu Mo; až 0,20 % titanu Ti a/nebo zirkonu Zr; až 0,08 % niobu Nb; zbytek železo a nevyhnutelné nečistoty se v roztaveném stavu odlévá do bramy a následně za tepla válcuje do tvaru pásu. Válcovací teplota leží nad 880°C, rychlost ochlazování na výstupním válečkovém dopravníku obnáší nejméně 30°C/s a navíjecí teplota činí 300 až 600°C.

(74) Čermák Karel Dr., Národní třída 32, Praha 1, 11000;

7 (51) **C 21 D 8/12, C 22 C 38/02**

(21) **1999-2310**

(71) ACCIAI SPECIALI TERNI S. P. A., Terni, IT;

(72) Cicale Stefano, Rome, IT;

Fortunati Stefano, Ardea, IT;

Abbruzzese Giuseppe, Montecastrilli, IT;

(54) **Způsob výroby plechu z křemíkové oceli**

(22) 24.07.1997

(32) 24.12.1996

(31) 1996RM/000904

- (33) IT
 (86) PCT/EP97/04007
 (87) WO 98/28452
 (57) Řešení se týká způsobu výroby ocelového plechu s orientovanými zrny a s vysoce magnetickými charakteristikami pro elektrotechnické účely, ve kterém se plech, získaný po kontinuálním odlévání kontinuálně nitríduje prostřednictvím reakce mezi hliníkem a dusíkem. Množství, velikost a rozložení sraženin jsou řízeny hodnoty, na jejichž základě je umožněno vysokoteplotní kontinuální tepelné zpracování, při kterém se uskutečňuje primární rekrytalizace a vysokoteplotní nitrídování.

(74) Korejzová Zdenka JUDr., Spálená 29, Praha 1, 11000;

7 (51) **C 21 D 8/12, // C 22 C 38/02**

(21) **1999-2311**

(71) ACCIAI SPECIALI TERNI S. P. A., Terni, IT;

(72) Fortunati Stefano, Ardea, IT;

Cicale Stefano, Rome, IT;

Abbruzzese Giuseppe, Montecastrilli, IT;

(54) **Způsob výroby pásů z křemíkové oceli**

(22) 24.07.1997

(32) 24.12.1996

(31) 1996RM/000905

(33) IT

(86) PCT/EP97/04005

(87) WO 98/28451

(57) Řešení se týká způsobu výroby ocelových pásů z křemíkové oceli s orientovanými zrny, který umožňuje optimalizaci pásů běžného typu na základě specifické kombinace složení oceli, jejího zpracování a typu inhibitorů, což umožňuje řízení velikosti částic při primární i sekundární rekrytalizaci za dosažení vysoce kvalitních výrobků.

(74) Korejzová Zdenka JUDr., Spálená 29, Praha 1, 11000;

7 (51) **C 23 C 14/08, C 23 C 14/34, C 03 C 17/36**

(21) **1999-4665**

(71) FLACHGLAS AKTIENGESELLSCHAFT, Fürth, DE;

(72) Nöthe Axel, Castrop-Rauxel, DE;

Rissman Michael, Haltern, DE;

Paul Thomas, Herne, DE;

(54) **Způsob výroby tenkovrstvého systému s transparentní stříbrnou vrstvou, sklo opatřené takovým tenkovrstvým systémem, dvousklo ho obsahující a způsob povlákání skla**

(22) 24.06.1998

(32) 25.06.1997

(31) 1997/19726966

(33) DE

(86) PCT/EP98/03871

(87) WO 99/00528

(57) Při způsobu výroby tenkovrstvého systému s transparentní vrstvou stříbra se mezi substrátem a vrstvou stříbra ukládá spodní antireflexní vrstva, obsahující vrstvu oxidu titanu, uloženou přímo na substrát, jakož i vrstvu oxidu zinečnatého, přilehlou k vrstvě stříbra. Pro získání vrstev stříbra s mimořádně vysokou měrnou elektrickou vodivostí se 15-50 nm tlustá vrstva oxidu titanu nanáší na substrát rozprašováním při střední frekvenci ze dvou titanových katod v atmosféře obsahující kyslík, přičemž vrstva oxidu zinečnatého o tloušťce 2-18 nm se nanáší přímo na vrstvu oxidu titanu.

(74) Švorčík Otakar JUDr., Hálkova 2, Praha 2, 12000;

7 (51) **C 23 C 14/10, B 65 D 23/08**

(21) **1999-3204**

(71) THE COCA-COLA COMPANY, Atlanta, GA, US;

(72) Plester George, Brussels, BE;

Rule Mark, Atlanta, GA, US;

Ehrich Horst Dr., Dorsten, DE;

Pickel Herbert Dr., Neutraubling, DE;

Humele Heinz, Thalmassing, DE;

(54) **Plastové obaly s vnějším povlakem vykazujícím zábranu proti pronikání plynu**

(22) 13.03.1998

(32) 14.03.1997

(31) 1997/818342

(33) US

(86) PCT/US98/05293

(87) WO 98/40531

(57) Pro snížení propustnosti plastového obalu pro plyny se plastový obal povléká oxidem křemičitým nanášením z plazmy za sníženého tlaku, přičemž teplota povrchu povlékaného materiálu nepřevyšuje 60 °C. zařízení pro provádění způsobu sestává z podtlakové komory (206), opatřené katodou a jednou nebo více radiofrekvenčními nebo vysokofrekvenčními anténami, dopravníkovým systémem a zdrojem (212) povlakového materiálu.

(74) PATENTSERVIS PRAHA a.s., Jivenská 1, Praha 4, 14000;

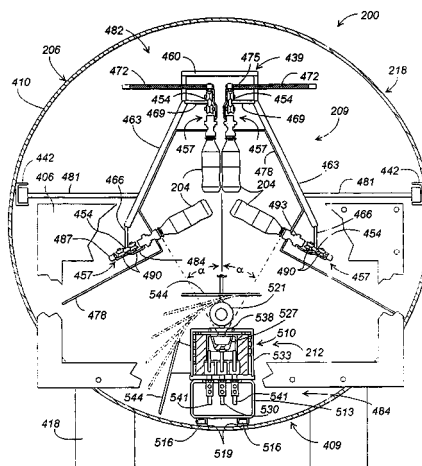

7 (51) **C 23 C 16/26**

(21) **1999-3950**

(71) NORTHEASTERN UNIVERSITY, Boston, MA, US;

(72) Hopwood Jeffrey A., Needham, MA, US;

Pappas David L., Waltham, MA, US;

(54) **Způsob povlákání hran uhlíkem podobným diamantu**

(22) 11.06.1998

(32) 18.06.1997

(31) 1997/878222

(33) US

(86) PCT/US98/12270

(87) WO 98/58097

(57) Při vytváření vrstvičky uhlíku podobného diamantu se substrát vystaví prostředí uhlovodíkového plynu a plazmatu o elektronové hustotě větší než 5×10^{10} na cm^3 . Výrobek sestává ze substrátu na němž je vrstva uhlíku ve formě diamantu, kde tato vrstva má tvrdost větší než zhruba 20 gPa a nemá rozeznatelná zrna o průměru 30 nm nebo větším.

(74) Švorčík Otakar JUDr., Hálkova 2, Praha 2, 12000;

7 (51) **D 01 H 4/04, D 01 H 4/06, D 01 H 4/40, D 01 H 9/06**

(21) **1998-1798**

(71) RIETER ELITEX A. S., Ústí nad Orlicí, CZ;

(72) Tesař Oldřich Ing., Ústí nad Orlicí, CZ;

Mládek Miloš Ing., Ústí nad Orlicí, CZ;

Pirkil Ladislav, Ústí nad Orlicí, CZ;

(54) **Zadržovač zákrutu příze na bezvřetenovém dopřádacím stroji**

(22) 10.06.1998

(57) Zadržovač (6) je uložen v drážce (50) s tvarovým dnem (51) vytvořeném v držáku (5), který je uložen v tělese (1)

spřádací jednotky ve směru od spřádacího rotoru (2) za vývodkou (3) příže (4). Zadržovač (6) zákrutu příže (4) je svým tvarovým pracovním povrchem (60) přiřazen tvarovému dnu (51) drážky (50) v držáku (5) a volný prostor mezi tvarovým pracovním povrchem (60) zadržovače (6) zákrutu příže (4) a tvarovým dnem (51) drážky (50) v držáku (5) tvoří zahnutý odtahový kanál (7) příže (4), jehož výstupní částí je přiřazena odváděcí trubička (9) příže (4). Sestava držáku (5) se zadržovačem (6) zákrutu příže (4) je opatřena vstupním kroužkem (8), jehož otvor (80) je situován přes vstupním otvorem (70) zahnutého odtahového kanálu (7). Vstupní kroužek (8) částí své zadní strany přechází do zadržovače (6) zákrutu příže (4), jehož je pevnou součástí.

(74) Musil Dobroslav Ing., Cejl 97, Brno, 65918;

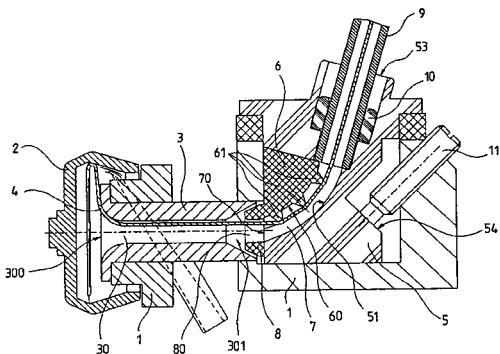

7 (51) **D 01 H 4/38**

(21) **1999-4545**

(71) W. SCHLAFHORST AG & CO., Mönchengladbach, DE;

(72) Schröder Hans-Josef, Mönchengladbach, DE;

(54) **Adaptér kanálové desky pro otevřené dopřádací zařízení**

(22) 14.12.1999

(32) 21.12.1998

(31) 1998/19859164

(33) DE

(57) Adaptér (10) má rotorový plášť (2) pro vytvoření vnitřního podtlaku uzavíratelný pomocí krycího prvku (5) a dopřádací rotor (3), uložený pro otáčení vysokými otáčkami uvnitř rotorového pláště (2). Adaptér (10) kanálové desky je přitom vyměnitelně umístěn v uložení (7) krycího prvku (5) a má oblast (32) ústí kanálu (12) vedení vlákna a trysku (11) odtahu nitě. Část (27) kanálu (12) vedení vlákna, vytvořená uvnitř adaptéru (10) kanálové desky, má v oblasti kuželové dosedací plochy (19) adaptéru (10) kanálové desky vstupní otvor (28) s nekruhovým průřezem.

(74) Švorčík Otakar JUDr., Hájkova 2, Praha 2, 12000;

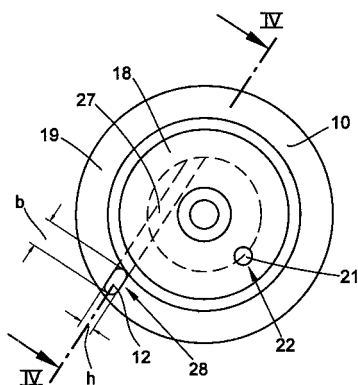

7 (51) **D 03 C 9/02**

(21) **1999-72**

(71) GROB HORGEN AG, Horgen, CH;

(72) Tönz Erwin, Samstagern, CH;
Mettler Franz, Wollerau, CH;

(54) **Nitěnky**

(22) 11.01.1999

(32) 12.01.1998

(31) 1998/19800811

(33) DE

(57) Ve dvojicích uspořádané nitěnky (1, 2) mají nejméně tři odstup tvořící prostředky, popřípadě deformace (3, 4, 5), které navzájem oddalují jednotlivé nitěnky (1, 2). Na obou koncových očkách dvojice nitěnek (1, 2) v oblasti otvorů (6, 7, 8, 9) pro nitěnkonosnou kolejnici uspořádáno po jedné deformaci (3, 4), a třetí deformace (5) je uspořádána na (popřípadě v) jedné z obou nitěnek proti tomu konci dvojice nitěnek, který bude držen na dolní nitěnkonosné kolejnici. Třetí deformace (5) je uspořádána naproti deformaci (4) v oblasti koncového oka (6, 8) tak, že je přemístěna směrem ke středu nitěnky (1, 2).

(74) Čermák Karel Dr., Národní 32, Praha 1, 11000;

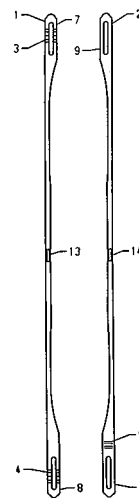

7 (51) **D 03 D 47/30**

(21) **1999-4779**

(71) TEXTILMA AG, Hergiswil, CH;

(72) Speich Francisco, Gipf-Oberfrick, CH;

(54) **Zařízení pro natahování a napínání útkové nitě a stav s takovým zařízením**

(22) 27.05.1998

(32) 01.07.1997

(31) 1997/19728013

(33) DE

(86) PCT/CH98/00223

(87) WO 99/01599

(57) Zařízení obsahuje držák (5) trysky (6) s kanálkem (8) pro přijetí útkové nitě a trysku (6) s otvory (14) pro natahování a napínání útkové nitě. Tryska (6) je namontována na držáku (5) a je nastavitelně uspořádána ve směru útku vzhledem ke kanálku (8).

(74) Korejzová Zdeňka JUDr., Spálená 29, Praha 1, 11000;

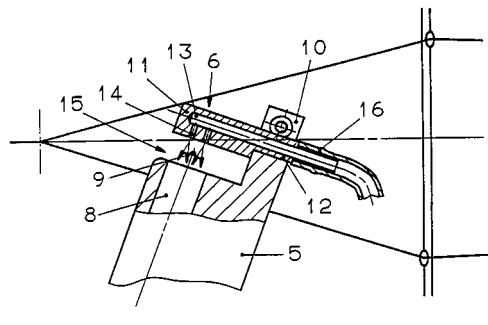

7 (51) **D 04 B 1/26**(21) **1999-39**

(71) LONATI S. P. A., Monza, IT;

(72) Lonati Francesco, Brescia, IT;

Lonati Ettore, Brescia, IT;

Lonati Tiberio, Brescia, IT;

Lonati Fausto, Brescia, IT;

(54) **Způsob výroby punčoch a punčocha jím vytvořená**

(22) 07.01.1999

(32) 04.01.1998

(31) 1998MI/000048

(33) IT

(57) Způsob výroby punčochy, zejména podkolenky typu pop-sock, zahrnuje první krok, při kterém se vytváří část (A) punčochy, odpovídající části nohy nad lýtkem, druhý krok, při kterém se tvoří část (B, C, D, E) punčochy, odpovídající mezilehlé části nohy, a třetí krok, při kterém se tvoří část (F) punčochy, odpovídající části nohy pod lýtkem. Během uvedeného druhého kroku se zvětšuje délka oček úpletu, ležících v zadní části (10) punčochy, vzhledem k délce oček úpletu ležících v přední části (11), čímž se získá v zadní části (10) punčochy přídavná část vzhledem k přední části (11), přičemž tato přídavná část je uzpůsobena pro vytvoření prostoru pro lýtko. Alternativně je postup obrácený a v prvním kroku se vytváří část (F) punčochy, odpovídající části nohy pod lýtkem, při druhém kroku se tvoří část (B, C, D, E) punčochy, odpovídající mezilehlé části nohy, a v třetím kroku se tvoří část (A) punčochy, odpovídající části nohy nad lýtkem, přičemž se během uvedeného druhého kroku zvětšuje délka oček úpletu, ležících v zadní části punčochy, vzhledem k délce oček úpletu ležících v přední části. Punčocha, zejména podkolenka typu pop-sock apod., je v mezilehlé části (F) nohy zadní část (10) punčochy tvořena očky úpletu, která jsou delší, než jsou očka přední části (11).

(74) Kalenský Petr JUDr., Hálkova 2, Praha 2, 12000;

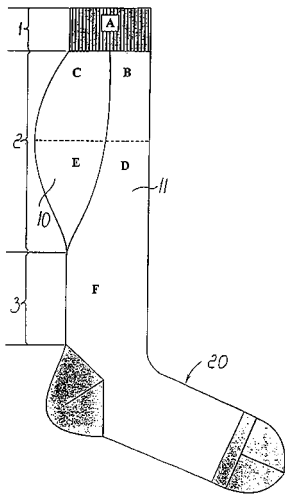
7 (51) **D 06 B 3/12**(21) **1999-4550**

(71) MAGEBA TEXTILMASCHINEN GMBH & CO., Bernkastel-Kues, DE;

(72) Fischer Dieter, Bernkastel-Kues, DE;

(54) **Pařák ke zpracování, barvení, apretování, praní nebo obdobné úpravě pohybujiho se pásu**

(22) 14.12.1999

(32) 28.12.1998

(31) 1998/19860424

(33) DE

(57) Pařák (1) sestává z alespoň jednoho páru kladek z jedné horní vratné kladky (2, 3) a jedné spodní kladky (4, 5), přes které je pás (8) veden na způsob šroubovice. Aby se

obě strany zpracovávaného pásu (8) zpracovávaly vždy rovnoměrně, je pás (8) křížující se ve tvaru osmy, veden přes vratné kladky (2, 3, 4, 5) páru kladek, otáčející se vzájemně v opačném směru.

(74) Andera Jiří Ing., Nad Štolou 12, Praha 7, 17000;

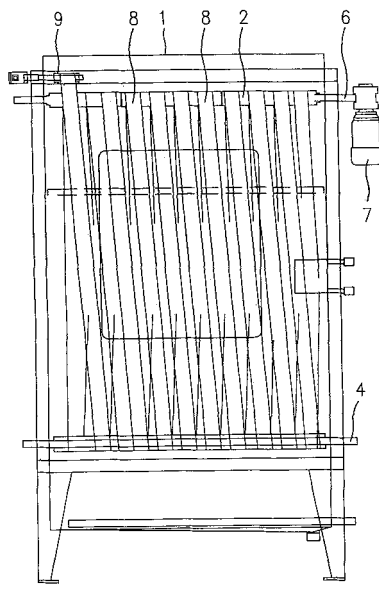
7 (51) **D 06 M 15/647, C 08 G 77/04**(21) **2000-899**

(71) WACKER-CHEMIE GMBH, München, DE;

(72) Lautenschlager Hans-Jürgen, Geer, SC, US;

Heller Anton, Simbach, DE;

(54) **Způsob ošetření textilu**

(22) 27.08.1998

(32) 11.09.1997

(31) 1997/19739991

(33) DE

(86) PCT/EP98/05443

(87) WO 99/13151

(57) Způsob ošetření textilu, při kterém se použije přípravek obsahující nejméně jeden (A) silan nebo organosilan, který obsahuje nejméně jeden jednosytný zbytek obsahující vazbu SiC s primárními, sekundárními a/nebo terciárními aminoskupinami, a nejméně jeden (B) (iso).oxylalkylový zbytek, který je vázán vazbou Si-O-C, a tento přípravek.

(74) Všečetka Miloš JUDr., Hálkova 2, Praha 2, 12000;

7 (51) **D 06 Q 1/12**(21) **1999-4551**

(71) D. SWAROVSKI & CO., Wattens, AT;

(72) Winkler Wilhelm, Kolsassberg, AT;

Messner Peter, Volders, AT;

Kurtze Andreas, Fritzens, AT;

(54) **Uspořádání pro nanášení množiny třírozměrných prvků ze skla na podklad**

(22) 14.12.1999

(32) 18.12.1998

(31) 1998/98124072

(33) EP

(57) Třírozměrné prvky (1) jsou na své přední straně uvolnitelně, ve tvaru vzoru, spojeny s nosnou fólií (2). Zadní strana třírozměrných prvků (1) je pro spojení s podkladem opatřena lepidlem (3) citlivým na tlak.

(74) Andera Jiří Ing., Nad Štolou 12, Praha 7, 17000;

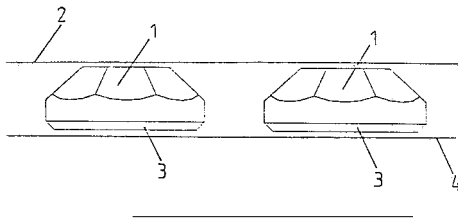
7 (51) **D 21 B 1/12**(21) **2000-652**

(71) VALMET FIBERTECH AB, Sundsvall, SE;

(72) Säfstrom Christer, Stockholm, SE;

Söderberg Carl-Johan, Sundsvall, SE;
Lundgren Göran, Alnö, SE;(54) **Zařízení na výrobu a zpracování dřevních vláken**

(22) 10.08.1998

(32) 25.08.1997, 15.12.1997

(31) 1997/9703062, 1997/9704674

(33) SE, SE

(86) PCT/SE98/01451

(87) WO 99/10594

(57) Zařízení na výrobu a zpracování dřevních vláken obsahuje část (A) na výrobu dřevních vláken, vybavenou předehřívacím (3) třískem, holandrem (4), používaným pro rozvolňování vláken z dřevních třisek, přívodem (51) lepidla a alespoň jednou vysoušecí etapou (C), využívanou pro vysoušení vláken. Část (B) na odlučování páry je umístěna mezi částí (A) na výrobu dřevních vláken a vysoušecí etapou (C), přičemž obsahuje cyklónový odlučovač (6), jehož vstup (52) je připojen k ventilátorovému potrubí (5), používanému pro vlákna a páru, přiváděné z holandru (4). Spodní výstup (53) cyklónového odlučovače (6) je připojen prostřednictvím uzavíracího šoupátka (7) k dopravnímu a vysoušecímu potrubí (55), používanému pro vlákna. Horní přípojka (54) cyklónového odlučovače je připojena k ústrojím, používaným pro oddělování těkavých organických látek a pro regeneraci tepla z páry, přiváděné z cyklónového odlučovače (6).

(74) Čermák Karel Dr., Národní třída 32, Praha 1, 11000;

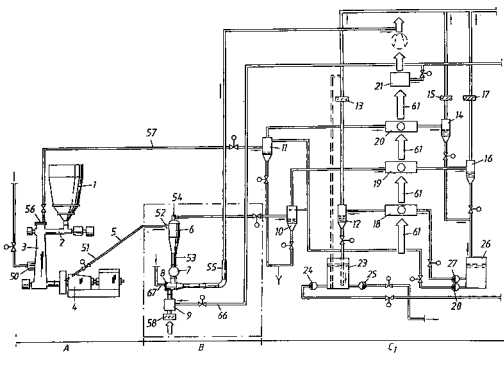
7 (51) **E 01 B 7/02**(21) **1999-4661**(71) BWG BUTZBACHER WEICHENBAU
GESELLSCHAFT MBH & CO. KG, Butzbach, DE;

(72) Haub Ullrich, Münzberg, DE;

Kais Alfred, Lich-Eberstadt, DE;

(54) **Kolejnicový úsek ve tvaru jazykové kolejničky**

(22) 21.12.1999

(32) 23.12.1998, 28.01.1999

(31) 1998/19859841, 1999/19904313

(33) DE, DE

(57) Kolejnicový úsek (10) prochází do přípojné kolejničky se skloněným průběhem vzhledem k horizontále, přičemž přípojná kolejnička a koncová oblast (16) na přípojně straně kolejnicového úseku (10) mají shodný profil. Aby se také při značně skloněné přípojně kolejničce zabezpečil plynulý

přechod mezi kolejnicovým úsekem (10) a přípojnou kolejničce, má kolejnicový úsek (10) v koncové oblasti (16) na přípojně straně geometrický průběh odpovídající přípojně kolejničce.

(74) Čermák Karel Dr., Národní třída 32, Praha 1, 11000;

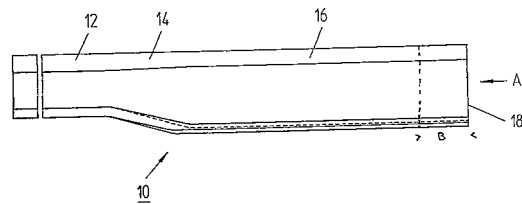
7 (51) **E 01 B 27/10**(21) **1998-4312**(71) MECHANIZACE TRAŤOVÉHO HOSPODÁŘSTVÍ
PRAHA A. S., Praha, CZ;

(72) Němec Josef ing., Praha, CZ;

Hangvic Patr ing., Praha, CZ;

Bartoňek Václav, Brno, CZ;

(54) **Zařízení pro výměnu konstrukčních vrstev
železničního spodku a svršku**

(22) 23.12.1998

(57) Rámová konstrukce (1) je jednodílná a je uspořádána na dvou vícenápravových podvozcích (2). Výstup těžícího zařízení (3) šterkového lože ústí na reverzační dopravník (8) jehož jeden konec je upraven nad dopravníkem (9) pro odvod vytěžené podkladní vrstvy šterkového lože a jehož druhý konec ústí na podávací dopravník (10), jehož výstup směřuje, stejně jako výstup přívodního dopravníku (24) nového šterku ze zásobníkového vozu, do násypky (11) prvního čistícího zařízení (12), na které navazuje přes recyklační zařízení (13) druhé čistící zařízení (14). Jeho výstup je přes mezidopravník (15) napojen na rozprostírací zařízení (5) šterkového lože. Pod oběma čistícími zařízeními (12, 14) je, pro zachycování odpadu po čištění šterkového lože, uspořádán výziskový dopravník (16). Jeho výstup je zaveden na přestavitelnou směrovací jednotku (17), pro usměrnění odpadu po čištění šterkového lože buď na dopravník (9) pro odvod těžícím zařízením (4) podkladní vrstvy šterkového lože vytěžené podkladní vrstvy šterkového lože nebo do mísícího zařízení (18), do něhož ústí výstupní konec přísunového dopravníku (19) nového materiálu pro podkladní vrstvy šterkového lože. Jeho výstup je napojen na rozprostírací zařízení (6) podkladní vrstvy šterkového lože.

(74) PATENTSERVIS PRAHA a.s., Jivenská 1, Praha 4, 14000;

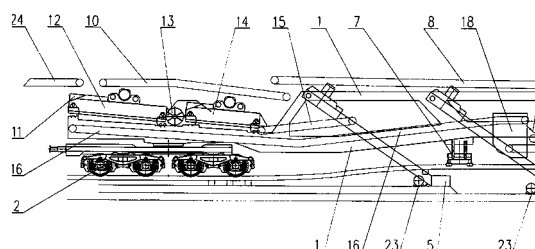
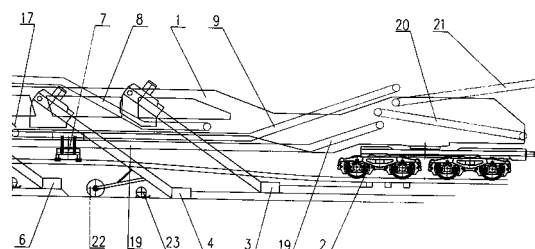

7 (51) **E 03 C 1/042**(21) **1999-2745**

(71) FRIATEC AKTIENGESELLSCHAFT, Mannheim, DE;

(72) Bläss Jürgen, Hirschberg, DE;
Warkus Clemens, Oftersheim, DE;
Schweigert Adolf, Salem, DE;
Krzempek Gregor, Oftersheim, DE;(54) **Montážní zařízení**

(22) 03.08.1999

(32) 07.08.1998

(31) 1998/19835788

(33) DE

(57) Montážní zařízení obsahuje montážní desku (2) a nejméně jeden trubkový kus (4), který lze spojit s montážní deskou (2) a je vytvořen zejména pro připojení armatury pro čerstvou vodu. Montážní deska (2) a trubkový kus (4) obsahují vzájemně příslušné zářezky (14, 15, 16) k sestavení trubkového kusu (4) v montážní desce (2). Montážní deska (2) obsahuje nejméně jednu dosedací plochu (28) a trubkový kus (4) příslušnou druhou dosedací plochu (30).

(74) Čermák Karel Dr., Národní 32, Praha 1, 11000;

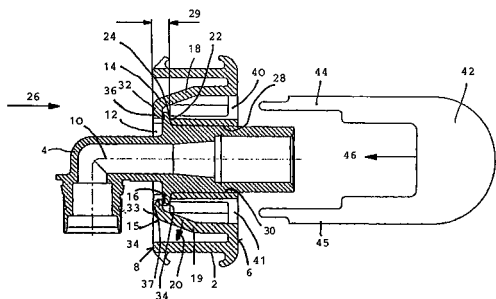
7 (51) **E 03 C 1/042, F 16 L 5/00**(21) **1999-4093**

(71) HANSA METALLWERKE AG, Stuttgart, DE;

(72) Oberdörfer Hans, Stuttgart, DE;

(54) **Krycí růžice**

(22) 18.11.1999

(32) 23.11.1998

(31) 1998/19853950

(33) DE

(57) Krycí růžice (4) pro sanitní armaturu pod omítkou je provedena s krycí deskou (6), upevnitelnou na armatuře, a s ozdobným krytem (5), upevněným rozebíratelně na krycí desce (6). Krycí deska (6) a ozdobný kryt (5) jsou opatřeny koaxiálními průchozími otvory (8, 18) pro část armatury, na kterou se našroubuje zvenčí ozdobný klobouček (1). Na krycí desce (6) a/nebo na ozdobném krytu (5) je upraven alespoň jeden pružný jazýček (25), jehož ohraničující plocha (25c), směřující k ose průchozích otvorů (8, 18) krycí desky (6) a ozdobného krytu (5), leží v odlehčeném stavu na kružnici soustředné s průchozími otvory (8, 18), jejíž průměr se rovná vnějšímu průměru nasunutelného ozdobného kloboučku (1) nebo je menší než tento vnější průměr. Ohraničující plocha (25d), směřující od osy průchozích otvorů (8, 18), je opatřena zaskakovacím zařízením, které spolupracuje s komplementárním zaskakovacím zařízením (30) na dalším dílu, ozdobném krytu (5) nebo krycí desce (6).

(74) Hořejš Milan Dr. Ing., Národní 32, Praha 1, 11000;

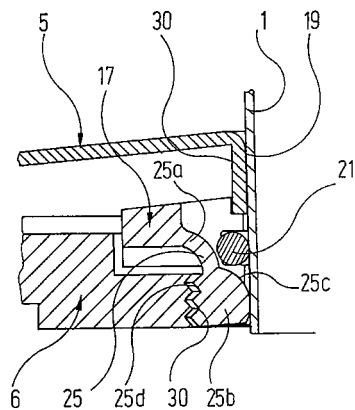
7 (51) **E 03 C 1/042, F 16 L 5/00**(21) **1999-4094**

(71) HANSA METALLWERKE AG, Stuttgart, DE;

(72) Oberdörfer Hans, Stuttgart, DE;

(54) **Krycí růžice připojovací části sanitní stěnové armatury**

(22) 18.11.1999

(32) 23.11.1998

(31) 1998/19853974

(33) DE

(57) Krycí růžice (7) připojovací části sanitní stěnové armatury (1) je tvořena ozdobným krytem (8), jehož středovým průchozím otvorem (10) prochází objímka (9). Axiální poloha této objímky (9) vůči ozdobnému krytu (8) se může měnit tím, že objímka (9) se může pohybovat šroubováním na konci přípojky (4) tvaru S, přivráceném ke stěnové armatuře (1). Ozdobný kryt (8) sestává ze dvou dílů (8a, 8b), které mohou být provedeny identicky, a které se přiloží ze strany kolem přípojky (4) tvaru S a kolem objímky (9) teprve tehdy, když se dokončí montáž stěnové armatury (1) na přípojce (4) tvaru S.

(74) Hořejš Milan Dr. Ing., Národní 32, Praha 1, 11000;

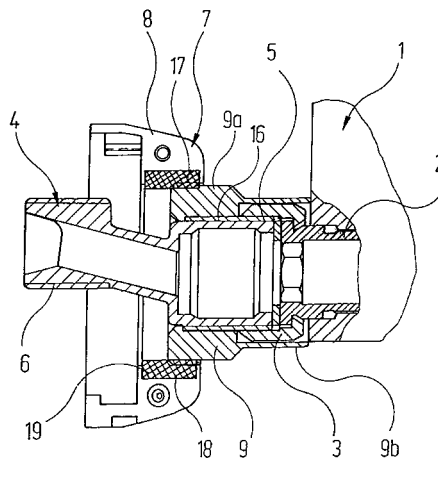
7 (51) **E 04 H 6/22, E 04 H 6/18**(21) **1998-3270**

(71) TKADLEC Stanislav, Kravsko u Znojma, CZ;

(72) Tkadlec Stanislav, Kravsko u Znojma, CZ;

(54) **Vertikálně modulový parkovací, garážovací nebo skladovací systém**

(22) 12.10.1998

(57) Řešení se týká vertikálního modulového parkovacího, garážovacího nebo skladovacího systému speciálně pro automobily se smontovatelnou konstrukcí a jedním nebo několika vertikálními parkovacími prostory (1) a obslužným výtahem (2). Vertikální parkovací prostor (1) je tvořen v řadách vertikálně uspořádanými parkovacími buňkami (3) a je proveden jako modulová smontovatelná

konstrukce. Obslužný výťah (2) je vybaven jednoduchým zasouvacím mechanismem (7).

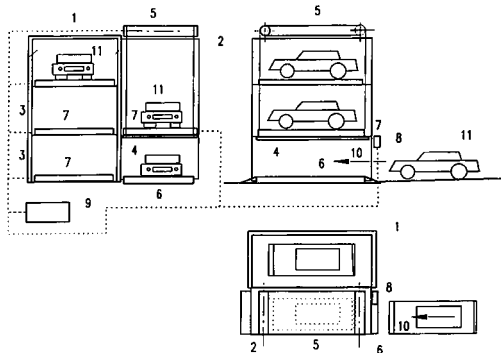

7 (51) **F 01 C 1/08**

(21) **1999-2**

(71) KUŠNÍERIK Štefan Ing., Žandov, CZ;
ŘEHÁČEK Zdeněk Ing., Žandov, CZ;

(72) Kušnierik Štefan Ing., Žandov, CZ;
Řeháček Zdeněk Ing., Žandov, CZ;

(54) **Zařízení k přečerpávání a stlačování plyných a kapalných látek i k přeměně energie**

(22) 04.01.1999

(57) Zařízení pro funkci kompresoru, vývěvy, spalovacího motoru, čerpadla, hydraulického motoru, nebo pneumatického motoru je tvořené statorom (1) a nejméně dvěma rotory (2) jež mají na svém obvodu nejméně jedno vybrání (3) a nejméně jeden výstupek (4). Rotory (2) se otáčejí proti sobě tak, že jejich pohyb je vzájemně synchronizovaný pomocí převodového mechanismu (6). Převodový mechanismus (6) zaručí, že při vzájemném otáčení rotorů (2), zapadne výstupek (4) do vybrání (3) protějšího rotoru (6). Otáčením rotorů se v místě (7) nasaje a do prostoru (8) přivede pracovní médium, které se v další fázi buď zapálí a expanduje nebo komprimuje a vytlačí v místě (9). Ke zlepšení těsnosti je použito těsnění (10).

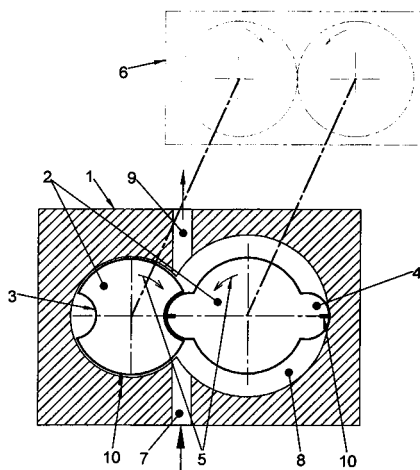

7 (51) **F 02 D 41/22, F 02 D 41/14**

(21) **2000-1098**

(71) SIEMENS AKTIENGESELLSCHAFT, München, DE;

(72) Zhang Hong, Regensburg, DE;
Achleitner Erwin, Obertraubling, DE;

(54) **Způsob a zařízení k monitorování spalovacího motoru**

(22) 10.09.1998

(32) 07.10.1997

(31) 1997/19744264

(33) DE

(86) PCT/DE98/02684

(87) WO 99/18343

(57) Monitorování spalovacího motoru se provádí tak, že se vypočítá odhadovaná hodnota MFF_AV množství paliva, které se přiděluje za pracovní cyklus do válce (20). Odhadovaná hodnota (TQI_AV) indikovaného točivého momentu spalovacího motoru se vypočítá v závislosti na odhadované hodnotě (MFF_AV) množství paliva. Nouzový chod (NL) spalovacího motoru se nastaví, když odhadovaná hodnota (TQI_AV) požadovaná hodnota (TQI_SP) indikovaného točivého momentu splní předem zadanou podmínku.

(74) Čermák Karel Dr., Národní třída 32, Praha 1, 11000;

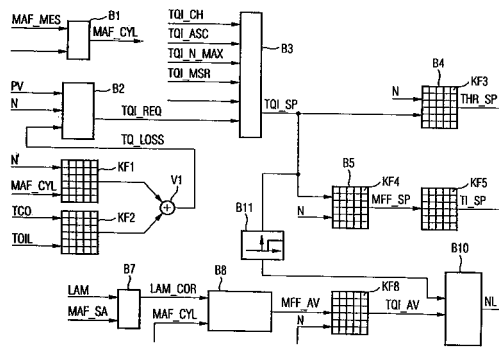

7 (51) **F 02 D 41/24**

(21) **2000-1307**

(71) SIEMENS AKTIENGESELLSCHAFT, München, DE;

(72) Bolz Stephan, Pfatter, DE;

(54) **Řídicí systém pro spalovací motor a snímačová jednotka**

(22) 18.01.1999

(32) 20.02.1998

(31) 1998/19807215

(33) DE

(86) PCT/DE99/00100

(87) WO 99/42717

(57) Řídicí systém pro spalovací motor má řídicí přístroj (1) motoru a snímačovou jednotku. Snímačová jednotka má snímač (2) se spojovacím místem (21) k řídicímu přístroji (1) motoru a ve spojovacím místě (21) integrovanou vyhodnocovací jednotku (211) pro digitalizaci naměřených hodnot snímače (2).

(74) Čermák Karel Dr., Národní třída 32, Praha 1, 11000;

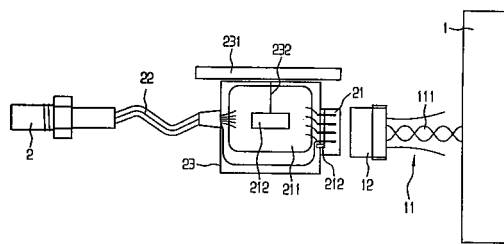

7 (51) **F 03 D 7/00, F 03 D 11/04**

(21) **1998-4152**

(71) OBEC DOMANÍN, Domanín, CZ;

(72) Böhm František, Rudolfov, CZ;

(54) **Zařízení pro využívání energie větru**

(22) 16.12.1998

(57) Zařízení pro využívání energie větru sestává z alespoň jedné věže (1), vrtule (5) a strojovny (7). Věž (1) je vytvořena ve tvaru dvouramenné páky, výkyvně upevněné pomocí čepu (9) na otočné objímce (11) nosného sloupu (2), spojeného se základnou (3), přičemž na delším ramenu (4) dvouramenné páky je umístěna vrtule (5), a na kratším ramenu (6) dvouramenné páky je umístěna

strojovna (7). Mezi věží (1) a otočnou objímkou (11) je uspořádána alespoň jedna tlumící a zdvihová jednotka (8). Ve výhodném provedení sestává zařízení ze dvou věží (1, 1') navzájem spojených. Podstata funkce zařízení spočívá v tom, že nadměrné nárazy větru jsou eliminovány částečným sklopením věže (1) ve směru větru a návratem věže (1) do výchozí polohy při poklesu intenzity větru.

(74) Sedlák Jiří Ing., Pražská 58, České Budějovice, 37004;

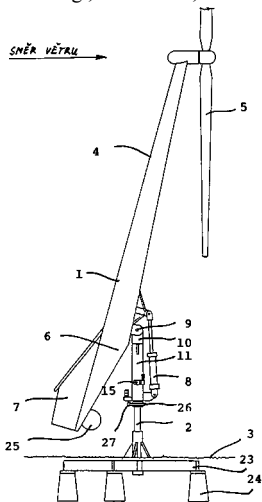

7 (51) **F 04 D 29/58, F 04 D 29/16**

(21) **1999-1778**

(71) ASEA BROWN BOVERI AG, Baden, CH;

(72) Wunderwald Dirk Dr., Baden, CH;

Bremer Joachim, Zürich, CH;

Müller Ulf Christian Dr., Kirchdorf, CH;

Bothien Mihajlo Dr., Waldshut-Tiengen, DE;

Greber Jürg, Wettigen, CH;

(54) **Radiální kompresor**

(22) 19.05.1999

(32) 25.05.1998

(31) 1998/98810487

(33) EP

(57) Radiální kompresor (1) je tvořen kompresorovým kolem (6), které je uspořádáno na hřídeli (3) a které má převážně radiálně upravenou zadní stěnu (16), kompresorovou skříní (5), obklopující kompresorové kolo (6) a má průtokový kanál (9) pro pracovní médium (29) radiálního kompresoru (1), vytvořený mezi kompresorovým kolem (6) a mezi kompresorovou skříní (5), a s průtokovým kanálem (9) spojenou dělicí mezerou (18) mezi kompresorovým kolem (6) a kompresorovou skříní (5). Je vytvořen s přívodním ústrojím (27) pro plynné chladicí médium (31), uspořádaným v kompresorové skříní (5), s odpovídajícím odváděcím ústrojím (32), přičemž přívodní ústrojí (27) vyústí do dělicí mezeru (18), která má v oblasti zadní stěny (16) kompresorového kola (6) převážně radiálně upravenou šterbinovou oblast. (20). Přívodní ústrojí (27) vyústí proti proudu od převážně radiálně upravené šterbinové oblasti (20) dělicí mezeru (18) od dělicí mezeru (18).

(74) Čermák Karel Dr., Národní 32, Praha 1, 11000;

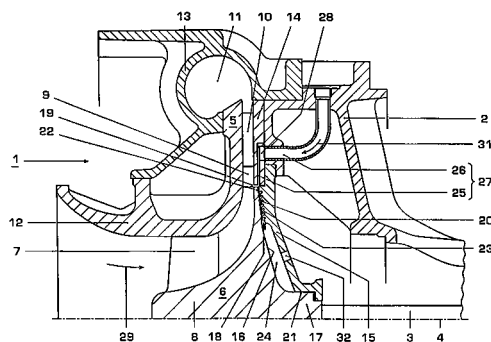

7 (51) **F 16 B 9/02, F 16 B 2/02**

(21) **1998-3360**

(71) FRIATEC AKTIENGESELLSCHAFT, Mannheim, DE;

(72) Schweigert Adolf, Salem, DE;

Krzemek Gregor, Oftersheim, DE;

Warkus Clemens, Oftersheim, DE;

(54) **Upevňovací element**

(22) 19.10.1998

(32) 30.10.1997, 06.11.1997

(31) 1997/19747887, 1997/19749040

(33) DE, DE

(57) Upevňovací element je proveden se dvěma upínacími zahnutými díly (4, 6), které mohou být uvedeny do záběru s podélnými drážkami profilu. Upínací zahnuté díly (4, 6) jsou uspořádány zalomené vzhledem k střednímu dílu (8) upevňovacího elementu, přičemž na středním dílu (8) je umístěn spojovací element (10), například s vnitřním závitem (12), k připojení součásti k profilu pomocí upevňovacího tělesa, například ve formě šroubu.

(74) Hořejš Milan Dr. Ing., Národní 32, Praha 1, 11000;

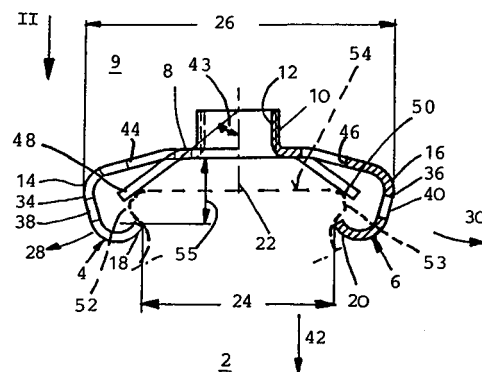

7 (51) **F 16 D 65/60, B 60 T 7/08**

(21) **1999-62**

(71) ED. SCHARWÄCHTER GMBH, Remscheid, DE;

(72) Küller Axel, Wuppertal, DE;

Bode Sven, Remscheid, DE;

Kalckert Hans-Peter, Remscheid, DE;

Braker Ulf, Schülpe, DE;

(54) **Ruční brzda pro motorové vozidlo opatřená samočinným seřizovacím zařízením**

(22) 08.01.1999

(32) 11.01.1998

(31) 1998/19800603

(33) DE

(57) Páka (5) ruční brzdy (1) je výkyvně uložena na můstkovém unášeči (4) opatřeném ozubením (3) a upevnitelná prostřednictvím záměrně vysunutelné upevňovací západky (7) v každé libovolné přitahovací poloze na můstkovém unášeči (4). Páka (5) ruční brzdy (1)

je dále spojitelná prostřednictvím pružinou zatíženého spojovacího ústrojí s unášecím ústrojím pro lanko (10) brzdy, které je také uloženo na můstkovém unášeci (4) a které je ve směru otáčení ovlivňováno pružinovým zatížením vytvářeným nastavovací pružinou (17). Páka (5) ruční brzdy (1) je při přitažení ruční brzdy (1) prostřednictvím samočinně zasunutelné, tvarově pevné spojky (19) v uvolnitelném poháněcím spojení s unášecím ústrojím pro lanko (10) brzdy, ovlivňovatelným nastavovací pružinou (17).

(74) Hořejš Milan Dr. Ing., Národní 32, Praha 1, 11000;

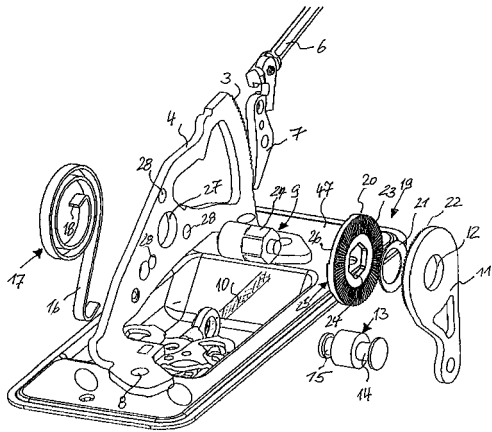

7 (51) **F 16 K 3/12**

(21) **1998-4146**

(71) E. HAWLE & CO. FLANSCHEN- UND ARMATURENWERK, Vöcklabruck, AT;

(72) Pohn Franz, Vöcklabruck, AT;

Fellner Alois, Ottlang, AT;

Berger Christian, Lambach, AT;

(54) **Uzavírací šoupátko**

(22) 15.12.1998

(32) 15.12.1997

(31) 1997/2108

(33) AT

(57) Uzavírací šoupátko (1) zahrnuje šoupátkové pouzdro (2) a uzavírací klín (5), přičemž uzavírací klín (5) je bočně odstávající vodicími lamelami (7) veden posuvně podél příčné ke směru (S) proudění probíhajících vodicích drážek (8) šoupátkového pouzdra (2) a má těsnící pryžové elastické opláštění (9). Vodicí lamely (7) jsou na uzavíracím klínu (5) vzhledem ke směru (R) jeho posunu upraveny ve výšce středu (M) uzavírací plochy (F) uzavíracího klínu (5), promítané na rovinu (E) posunu.

(74) Všetečka Miloš JUDr., Hálkova 2, Praha 2, 12000;

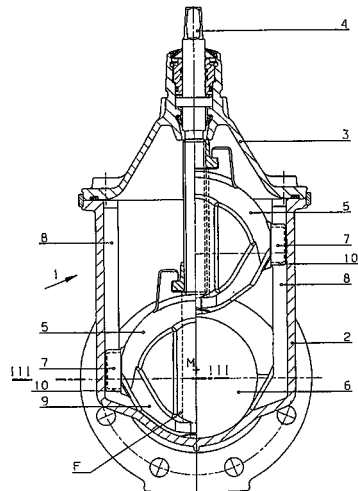

7 (51) **F 16 K 15/08**

(21) **1998-4005**

(71) ING. JIŘÍ KOSEK - KOMO, Ostrava, CZ;

(72) Kosek Jiří ing., Ostrava, CZ;

(54) **Mezipřírubový zpětný ventil**

(22) 07.12.1998

(57) Mezipřírubový zpětný ventil tvoří válcové těleso (10), v jehož vnitřní válcové dutině (11) je uložen dosedací talíř (20), přitlačovaný k sedlu (14) vstupního otvoru (13) ventilu kónickou vinutou pružinou (30) opírající se o vodicí podložku (40), která je suvně uložena ve vnitřní válcové dutině (11) válcového tělesa (10) ventilu. Sestava těchto součástí je uzavřena ve válcovém tělesu (10) tenkým kroužkem (50).

(74) Kouřil Jiří Ing., Kořenského 31, Ostrava 3, 70300;

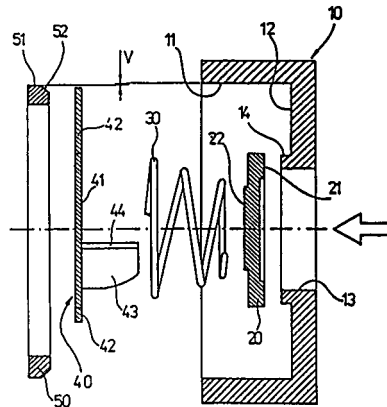

7 (51) **F 16 K 31/126**

(21) **1998-3320**

(71) ELECTROWATT TECHNOLOGY INNOVATION AG, Zug, CH;

(72) Wild Willi, Allenwinden, CH;

Merz Siegfried, Rifferswil, CH;

(54) **Průtokový regulační ventil**

(22) 15.10.1998

(32) 20.10.1997

(31) 1997/97118122

(33) EP

(57) Průtokový regulační ventil má dvě za sebou uspořádané škrticí polohy. první škrticí poloha je tvořena regulačním členem (4), který spolupracuje s prvním ventilovým sedlem (5) ventilové vložky (7), která je pevně připojena k pouzdru (6) ventilu. Druhá škrticí poloha je tvořena tlakovým regulačním členem (9), který spolupracuje s druhým ventilovým sedlem (10) ventilové vložky (7). Regulační člen (4) a tlakový regulační člen (9) jsou přemístitelné ve stejném směru (12) a jsou spojeny prostřednictvím pružné membrány (13). Vstupní komora (1) je propojena s tlakovou komorou (15), která působí na pružnou membránu (13) a na tlakový regulační člen (9). První provozní povrch (A₁), který přenáší tlak (p₁), získaný ve vstupní komoře (1), na tlakový regulační člen (9), je přibližně stejný jako druhý provozní povrch (A₂), který přenáší tlak (p₂), získaný mezi dvěma škrticími polohami, na tlakový regulační člen (9).

(74) Hořejš Milan Dr. Ing., Národní 32, Praha 1, 11000;

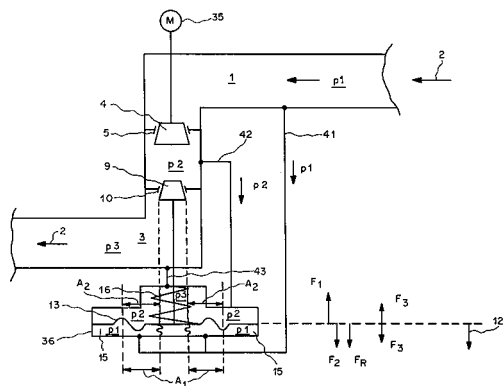
7 (51) **F 16 K 31/385**(21) **1997-2740**

(71) ASCO CONTROLS B. V., Scherpenzeel, NL;

(72) Van Der Zee Jan, Scherpenzeel, NL;

Lamarca Drew, Morris, NJ, US;

Kramer Gary, Morris, NJ, US;

(54) **Plynový ventil**

(22) 04.03.1996

(32) 02.03.1995

(31) 1995/9500406

(33) NL

(86) PCT/NL96/00099

(87) WO 96/27095

(57) Plynový ventil zahrnuje ventilové pouzdro (1) s krytem (2), které má přívod (3) plynu a vývod (4) plynu, a zahrnuje ventilový člen (5), který dosedá na ventilové sedlo (6) pro uzavření ventilu. Ventilový člen (5) zahrnuje membránu (7), která je svým vnějším okrajem upevněna ve ventilovém pouzdru (1), a na její straně odvrácené od ventilového sedla (6) je vytvořena řídicí komůrka (9), která je spojena s přívodem (3) plynu regulačním kanálem (10). Alespoň část druhé strany membrány (7) přivrácené k ventilovému sedlu (6) je propojena s přívodem (3) plynu. Prostředky dovolující únik plynu z řídicí komůrky (9) umožňují otevření ventilu tlakem plynu z přívodu (3) plynu na druhou stranu membrány (7) působícím pohybem ventilového členu (5) směrem od ventilového sedla (6). Ventilový člen (5) je umístěn středově vzhledem k membráně (7) a dosedá do ventilového sedla (6), přičemž vzdálenost mezi částí ventilového členu (5) dosedající do ventilového sedla (6) a částí umístěnou poblíž membrány (7) je větší než polovina vnitřního průměru přívodu (3) vzduchu. Téměř celý ventilový člen (5) je umístěn na druhé straně membrány (7) a je spolu s membránou (7) vytvořen jako společný celek, vyrobený z jednoho materiálu.

(74) Korejzová Zdeňka JUDr., Spálená 29, Praha 1, 11000;

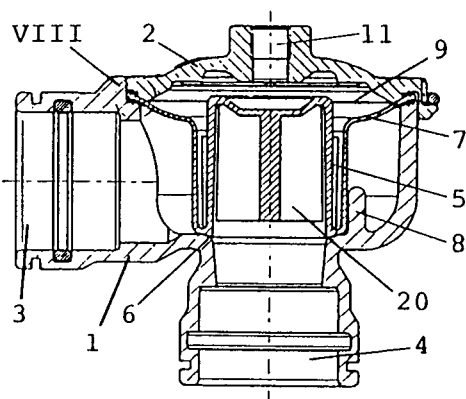
7 (51) **F 16 T 1/10, F 16 T 1/14**(21) **1998-339**

(71) ING. JIŘÍ KOSEK - KOMO, Ostrava, CZ;

(72) Kosek Jiří ing., Ostrava, CZ;

(54) **Tepelně řízené membránové ústrojí odváděče kondenzátu se sníženým hydrodynamickým odporem**

(22) 05.02.1998

(57) Membránové ústrojí řešeného odváděče kondenzátu sestává z horního dílu (10), který může být zhotoven ze dvou částí a ze spodního dílu (20), mezi nimiž je styčnými plochami obou dílů (10, 20) sevřena pružná membrána (30). Nad membránou (30) je prostor s nízkovroucí kapalinou (30) a pod membránou (30) je vytvořen šterbinový prostor (15), který odděluje podmínek membránu (30) od povrchu (22) spodního dílu (20), v němž se nacházejí výstění vývrtů (27, 28) přivádějících kondenzát pod membránu (30). Spodní díl (20) a horní díl (10) v nádobě (80) armatury odváděče jsou uloženy s vůlemi, které zajišťují filtrační funkci se zdržováním mechanických nečistot bez přidavných filtračních sit.

(74) Kouřil Jiří Ing., Kořenského 31, Ostrava 3, 70300;

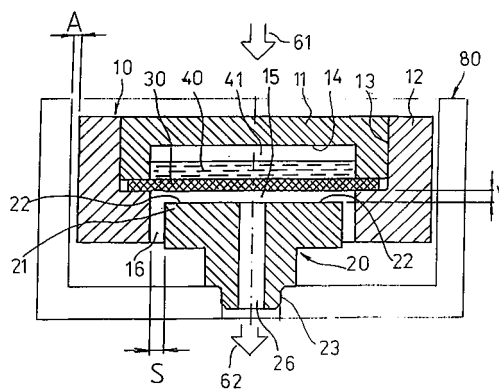
7 (51) **F 21 S 8/10, F 21 V 8/00, // F 21 W 101:02**(21) **1998-2909**

(71) ROBERT BOSCH GMBH, Stuttgart-Feuerbach, DE;

(72) Hamm Michael, Pfullingen, DE;

(54) **Světlometová jednotka pro motorová vozidla**

(22) 11.09.1998

(32) 13.09.1997

(31) 1997/19740315

(33) DE

(57) Světlometová jednotka (1) je opatřena zdrojem (2) světla s reflektorem (3) pro svazkování záření ze zdroje (2) světla na první čočkové uspořádání (4), které vychyluje svazek světelných paprsků ve směru (B) osvětlení ze světlometové jednotky (1). Kolem oblasti mezi reflektorem (3) a mezi prvním čočkovým uspořádáním (4) jsou umístěny prostředky (6) pro vazbu navazující světelné paprsky, které nejsou svazkovány na první čočkové uspořádání (4), do světlovodných systémů (7) s výstupními plochami (8) světla.

(74) Hořejš Milan Dr. Ing., Národní 32, Praha 1, 11000;

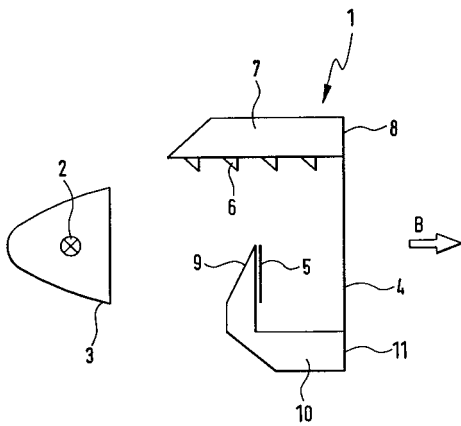

- 7 (51) **F 21 S 8/10, F 21 V 8/00, // F 21 W 101:02**
 (21) **1998-2910**
 (71) ROBERT BOSCH GMBH, Stuttgart-Feuerbach, DE;
 (72) Müller Egbert Dr., Eberdingen, DE;
 Hamm Michael, Pfullingen, DE;
- (54) **Svítlidlová jednotka pro motorová vozidla**
 (22) 11.09.1998
 (32) 13.09.1997
 (31) 1997/19740316
 (33) DE
 (57) Svítlidlová jednotka (1) má reálný zdroj (200) světla a prostředky (300) pro svazkování záření zdroje (200) světla na jeden konec (101) světlovodného systému (100), který je upraven v podstatě napříč ke směru (B) osvětlení a má prostředky (112, 122) pro výstup svazku světelných paprsků z vnější světelné výstupní plochy (111, 121) světlovodného systému (100). Světlovodný systém (100) je rozdělen do nejméně dvou v řadě uspořádaných světlovodů (110, 120), mezi kterými jsou uspořádány spínací prvky (400) pro ovlivňování optického přenosu, to je prostupu od jednoho světlovodu (110) k následnému světlovodu (120).
- (74) Hořejš Milan JUDr. Ing., Národní 32, Praha 1, 11000;

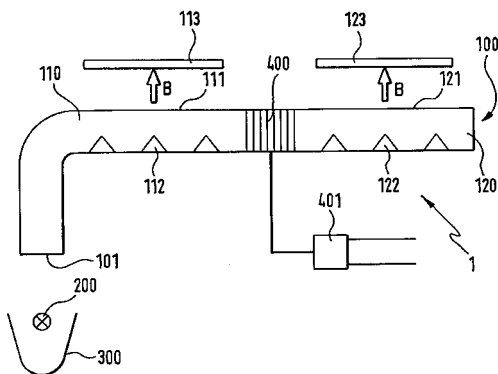

- 7 (51) **F 21 S 8/10**
 (21) **1998-3628**
 (71) ROBERT BOSCH GMBH, Stuttgart, DE;
 (72) Altunay Esref, Reutlingen, DE;
 Schlienzy Friedemann, Tuebingen, DE;
- (54) **Světlomet pro vozidla**
 (22) 09.11.1998
 (32) 14.11.1997
 (31) 1997/19750494
 (33) DE
 (57) Světlomet je upraven jako světlomet dálkového světla a má světelný zdroj (12) a reflektor (10). Do světlometu je vloženo stínící ústrojí (20), po odstínění části světelným zdrojem (12) k reflektoru (10) emitovaného světla.
- (74) Hořejš Milan Dr. Ing., Národní 32, Praha 1, 11000;

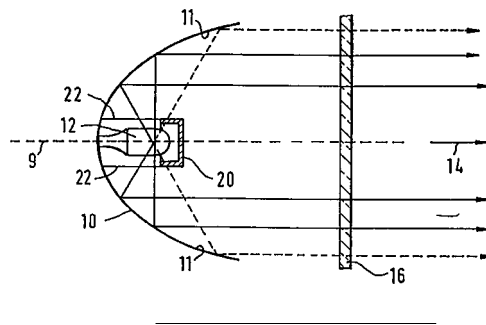

- 7 (51) **F 21 S 8/10**
 (21) **1998-4187**
 (71) AUTOPAL, S. R. O., Nový Jičín, CZ;
 (72) Cejnek Milan Ing. CSc., Olomouc, CZ;
 Vejbor Petr RNDr. CSc., Olomouc, CZ;
 Kuběna Vladimír Mgr., Nový Jičín, CZ;
 Hýnar David Mgr., Studénka, CZ;
- (54) **Plochá signální svítilna**
 (22) 17.12.1998
 (57) Plochá signální svítilna obsahuje žárovku (1), kulové zrcadlo (2), refrakční hranoly (3), soustavu válcových hranolů (4) a optických prvků s centrální válcovou čočkou, který leží na optické ose (8) svítilny, refrakční a katadioptrické hranoly (5) s rozptýlené polštářky (6), kdy soubory těchto optických prvků jsou umístěny na dvou optických vložkách, přičemž směry jejich mechanických os jsou navzájem kolmé a krycího skla svítilny (7), které je poslední optickou plochou, jež může být hladké a lze jej, stejně jako ostatních transparentních nosičů optických členů ploché signální svítilny, využít jako barevného filtru pro určitý typ signální svítilny.

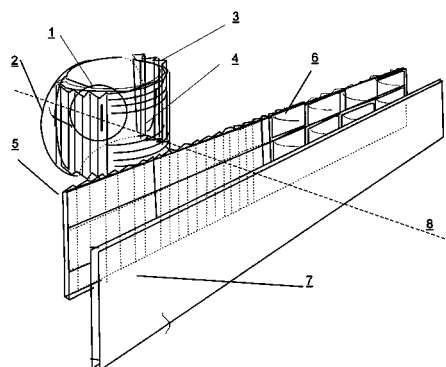

- 7 (51) **F 21 V 7/00, // F 21 W 101:02**
 (21) **1998-3875**
 (71) AUTOPAL, S. R. O., Nový Jičín, CZ;
 (72) Vejbor Petr RNDr. CSc., Olomouc, CZ;
 Cejnek Milan Ing. CSc., Nový Jičín, CZ;
 Kuběna Vladimír Mgr., Nový Jičín, CZ;
 Hýnar David Mgr., Studénka, CZ;
- (54) **Plochá svítilna s nízkým elipsoidním odražečem**
 (22) 27.11.1998
 (57) Plochá svítilna s nízkým elipsoidním odražečem má světelný zdroj (1), odražeč (2) s plochami bifokálních elipsoidních pásů (3) s ohnisky (6), kdy bifokální elipsoidní pásy jsou stavěny na rovinné nebo obecné ploše a bezbarvá nebo zbarvená optická vložka (4) nese refrakční optické prvky (7, 8), které mohou být umístěny i na bezbarvém nebo zbarveném krycím skle svítilny (5).

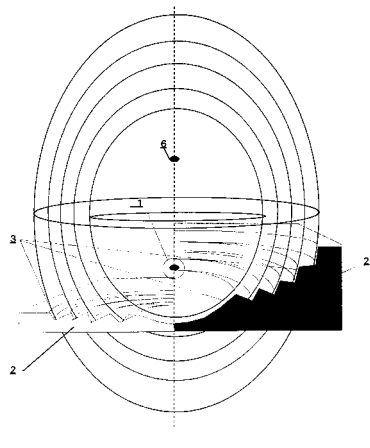
7 (51) **F 21 V 14/08, F 21 V 14/04**(21) **1998-4144**

(71) ROBERT BOSCH GMBH, Stuttgart-Feuerbach, DE;

(72) Hamm Michael, Pfullingen, DE;

Hogrefe Henning, Waldorphaeslach, DE;

Grimm Heinz, Pfullingen, DE;

(54) **Světlo pro vozidla pro tlumené světlo a dálkové světlo**

(22) 15.12.1998

(32) 18.12.1997

(31) 1997/19756437

(33) DE

(57) Světlo má světelný zdroj (10) v podobě výbojky a reflektor (12), který sestává z první dílčí oblasti (16) a ze druhé dílčí oblasti (18). Od první dílčí oblasti (16) reflektoru (12) je odražen konvergující svazek světelných paprsků, v jehož dráze paprsků jsou uspořádány clona (22) s hranou (24) pro vytváření meze světla a tmy, a čočka (26), který vytváří tlumený svazek světelných paprsků. Druhá dílčí oblast (18) reflektoru (12) je uspořádána nad a/nebo bočně vedle první dílčí oblasti (16) reflektoru (12) a je pohyblivá mezi polohou pro tlumené světlo.

(74) Hořejš Milan Dr. Ing., Národní 32, Praha 1, 11000;

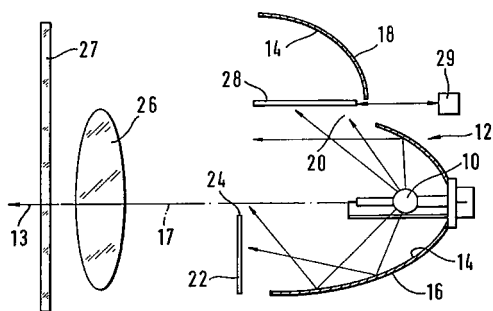
7 (51) **F 23 J 1/02, F 23 J 1/00**(21) **1999-1430**

(71) BECKER Karl, Wilhelmshaven, DE;

(72) Becker Karl, Wilhelmshaven, DE;

(54) **Způsob vynášení dopravovaného materiálu a dopravní zařízení k provádění tohoto způsobu**

(22) 22.04.1999

(32) 22.04.1998

(31) 1998/19817978

(33) DE

(57) Řešení spočívá ve způsobu vynášení dopravovaného materiálu, zejména strusky nebo popela z kotle, při kterém se dopravovaný materiál chladí tak, že se chlazení v podstatě provádí přechodem tepla na chladicí prostředek, který se vede odděleně od dopravovaného materiálu. Dopravní zařízení (10) k vynášení dopravovaného materiálu, zejména strusky nebo popela z kotle, zahrnuje

dopravní prostředek (12, 22) na odvádění dopravovaného materiálu podél dopravní dráhy (30a, 30b), přičemž dopravní prostředek (12, 22) je chladicím prostředkem chlazený tak, že dopravovaný materiál a chladicí prostředek jsou od sebe oddělené alespoň jednou tepelně propustnou dělicí stěnou (50).

(74) Herman Václav Ing., Hlavní 43, Průhonice, 25243;

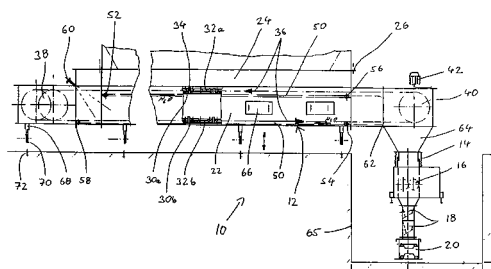
7 (51) **F 23 J 15/00, B 01 D 53/00**(21) **1998-4033**

(71) MIKODA Jiří Ing. CSc., Ústí nad Labem, CZ;

(72) Mikoda Jiří Ing. CSc., Ústí nad Labem, CZ;

(54) **Desulfatace spalin uhelného granulačního kotle**

(22) 08.12.1998

(57) Desulfatace spalin uhelného granulačního kotle spočívající v tom, že mletý vápenc je pneumatickou dopravou zaveden do spalovací komory kotle do tepelné oblasti 800 až 1390°C a do spalin na výstupu z výměňkové části kotlové jednotky je rozstříkována voda tak, aby teplota těchto spalin byla 95 až 145°C. Rozstřík vody do spalin je realizován dvojlátkovými tryskami s tlakovým vzduchem.

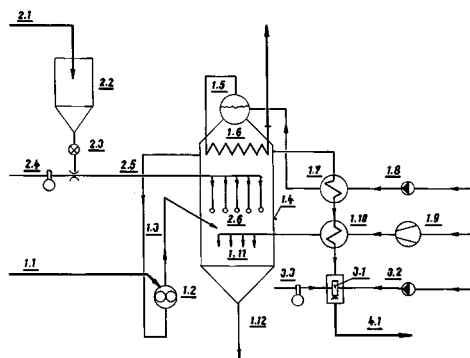
7 (51) **F 23 L 9/00, F 23 L 9/06**(21) **1999-4613**

(71) ABB ALSTOM POWER COMBUSTION, Velizy Cedex, FR;

(72) Buridant Daniel, Massy, FR;

(54) **Hořákový okružní větrovod s hubicemi přestavitelnými prostřednictvím společného pákového táhla**

(22) 17.12.1999

(32) 18.12.1998

(31) 1998/9815979

(33) FR

(57) Hořákový okružní větrovod (1) s hubicemi přestavitelnými prostřednictvím společného pákového táhla (14) pro topeniště parního kotle energetického zařízení na fosilní palivo, obsahující jednak nad sebou do stohu uspořádané hubice (9, 9', 10, 11, 11'), již jsou orientované do specifického směru a určené pro přívádění a usměrňování vzduchu do vnitřního prostoru topeniště s tím, že každá hubice (9, 9', 10, 11, 11') je uložena přemístitelně tak, že se může naklápět v rovině paralelní s uvedeným specifickým směrem, a jednak mechanismus pro současně

prováděné naklápění hubic (9, 9', 10), jehož podstata spočívá v tom, že mechanismus pro naklápění hubic (9, 9', 10) obsahuje ovládací páku (13) společnou pro sestavu navzájem sousedících hub (9, 9', 10) a spojovací otočné unášecí čepy (9B, 9'B, 10B), sprážené v odpovídajícím pořadí s příslušnými sousedícími hubicemi (9, 9', 10). Mezi dvěma otočnými unášecími čepy (9B, 9'B, 10B), dvou sousedících hubic (9, 9', 10) he na ovládací páce (13) uspořádána soustava objímek (13C, 13C'), pro nastavení vzdálenosti mezi dvěma uvedenými unášecími čepy (9B, 9'B, 10B). Popsaný mechanismus umožňuje snadné nastavení vzájemné rovnoběžnosti příslušných hubic.

(74) Všečetka Miloš JUDr., Hálkova 2, Praha 2, 12000;

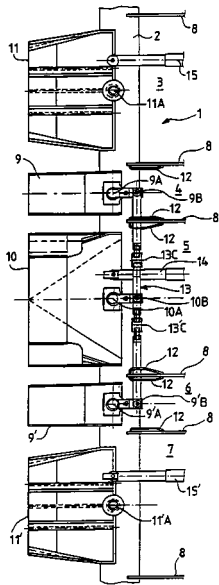

- 7 (51) **F 24 D 3/14**
 (21) **1999-4359**
 (71) POLYGO HOLDING GMBH, Bogen, DE;
 (72) Steiner Martin Dipl.- Ing., Ybbs, AT;
 (54) **Zařízení k ohřevu a/nebo ochlazování místností**
 (22) 03.12.1999
 (32) 04.12.1998
 (31) 1998/98123181
 (33) EP
 (57) Zařízení k ohřevu a/nebo ochlazování místností sestává z trubek (5), jimiž protéká topné médium, uložených v dobře tepelně vodivé vrstvě (7), například ve vytvrditelném hydraulickém pojivu, které je spojeno s nosnou deskou (1), zhotovenou z tepelně nevodivého materiálu. Za účelem rovnoměrného rozložení teploty a dosažení úspory materiálu má deska (1) na straně přivrácené ke klimatizovanému prostoru zvlněný profil, který v příčném průřezu sestává z vyvýšenin (1a) a prohlubní (1b), jejichž vzájemný přechod vytváří plochý vrcholový úhel (α), přičemž v místech prohlubní (1b) jsou, ve stanovené vzdálenosti od nejnižšího bodu prohlubní (1b) v tepelně vodivé vrstvě (7) uloženy trubky (5).
 (74) Čermák Karel Dr., Národní třída 32, Praha 1, 11000;

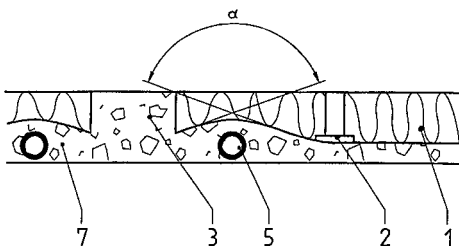

- 7 (51) **F 24 D 15/04, F 24 D 17/02**
 (21) **1998-4206**
 (71) KLAZAR Luděk Ing., Litomyšl, CZ;
 (72) Klazar Luděk Ing., Litomyšl, CZ;
 (54) **Tepelné čerpadlo, zejména čerpadlo s parním oběhem**
 (22) 17.12.1998
 (57) Tepelné čerpadlo, zejména čerpadlo s parním oběhem, obsahuje první výparník (11) a druhý výparník (21), kde sací strana kompresoru (3) je spojena s výstupem prvního výparníku (11) první větví (1) okruhu, v níž je zařazen první třífázový ventil (15) a s výstupem druhého výparníku (21) druhou větví (2) okruhu, v níž je zařazen druhý třífázový ventil (25), přičemž výtlačné straně kompresoru (3) je přiřazena reverzační poloha prvního třífázového ventilu (15) a/nebo druhého třífázového ventilu (25).
 (74) Ziegrosser Miroslav P., Terronská 21, Praha 6, 16000;

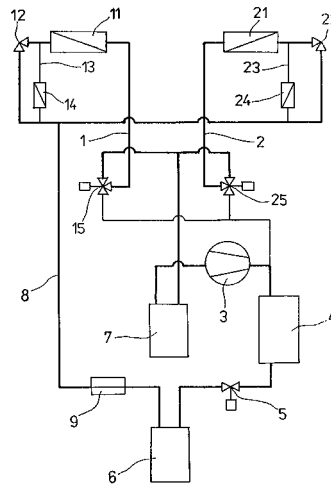

- 7 (51) **F 24 H 3/02, B 60 H 1/00**
 (21) **1999-4427**
 (71) J. EBERSPÄCHER GMBH & CO., Esslingen, DE;
 (72) Haefner Michael, Stuttgart, DE;
 Collmer Andreas, Ostfildern, DE;
 (54) **Topidlová skříň zejména pro vodní nebo vzduchové topidlo motorového vozidla**
 (22) 08.12.1999
 (32) 11.12.1998
 (31) 1998/29822147
 (33) DE
 (57) Topidlová skříň (1), zejména pro vodní nebo vzduchové topidlo motorového vozidla v podobě přitápěcího nebo parkovacího topidla, má skříňovou základnovou část (2) a víko (3), přípojovací hrdlo (4, 5) pro přívod vody, případně vzduchu, a pro zpětný tok vody, případně vzduchu, přípojovací hrdlo (6, 7) pro vstup spalovacího vzduchu a výstup spalin, případně přípojovací hrdlo (8) pro elektrický přípojovací kabel a její podstatou je, že nejméně jedno z přípojovacích hrdel (4, 5, 6, 7, 8) má nejméně jednu identifikační značku (10). Identifikační značky (10) jsou například šipková označení (11) vytvořená jako povrchová zahloubení do přípojovacích hrdel (7) nebo šipková označení (11') s povrchovým zahloubením šipkového okolí a slouží jako montážní pomůcka pro označení směru proudění média a pro označení vlastního protékajícího média.
 (74) Hořejš Milan Dr. Ing., Národní 32, Praha 1, 11000;

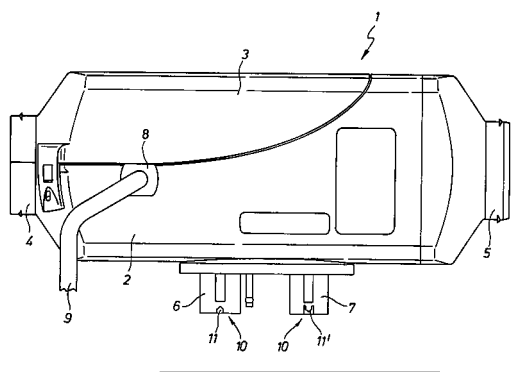
7 (51) **F 28 D 19/04**(21) **1999-1138**

(71) ABB AIR PREHEATER, INC., Wellsville, NY, US;

(72) Cronin James Patrick, Wellsville, NY, US;

Mergler Thomas Gary, Bolivar, NY, US;

(54) **Proměnná sektorová deska čtyřsektorového předehříváče vzduchu**

(22) 30.09.1997

(32) 02.10.1996

(31) 1996/724827

(33) US

(86) PCT/US97/18124

(87) WO 98/14743

(57) Těsnící uspořádání čtyřsektorového rotačního regeneračního předehříváče (10) vzduchu má rotor (12) otočně připevněný v krytu (14). Rotor (12) má radiálně vybihající přepážky (16) vymezující oddělení (17) a radiální těsnění (66) probíhající podél okrajů přepážek (16). Za účelem rozdělení předehříváče (10) na sektor (34) kouřového plynu, sektor (40) primárního vzduchu, první sektor (42) sekundárního vzduchu, přilehlý k sektoru (34) kouřového plynu a sektoru (40) primárního vzduchu, a druhý sektor (44) sekundárního vzduchu, přilehlý k sektoru (34) kouřového plynu a sektoru (40) primárního vzduchu, jsou při axiálních koncích rotoru (12) uspořádány sektorové desky (30). Sektorové desky (30) mezi sektorem (34) kouřového plynu a sektory (42, 44) sekundárního vzduchu jsou v každém okamžiku v těsnicím styku se dvěma z radiálních těsnění (66), přičemž sektorové desky (62, 64) mezi sektorem (40) primárního vzduchu a sektory (42, 44) sekundárního vzduchu jsou v každém okamžiku v těsnicím záběru pouze s jedním z radiálních těsnění (66).

(74) Hakr Eduard Ing., Přístavní 24, Praha 7, 17000;

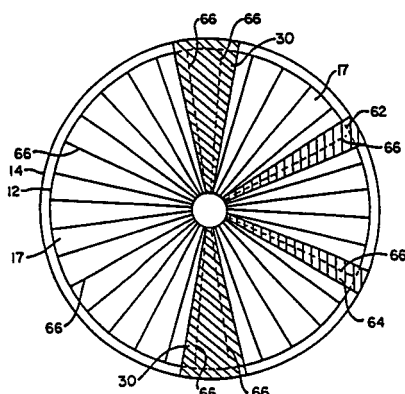
6 (51) **G 01 F 23/00**(21) **1998-4153**

(71) ENDRIS Jaroslav, Soběraz, CZ;

(72) Endris Jaroslav, Soběraz, CZ;

(54) **Prstencový průtokoměr s automatickým ložiskovým závěsem plováku**

(22) 16.12.1998

(57) Zařízení pro měření průtoku kapalin a plynů pomocí měřicí komory /K/ a plováku /P/, mezi kterými je vytvořena prstencová dutina /D/.

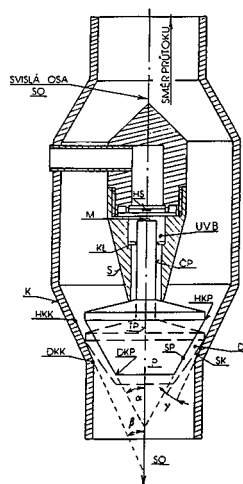
7 (51) **G 01 R 19/00, H 01 M 10/48, H 02 J 7/00**(21) **1999-3638**

(71) VB AUTOBATTERIE GMBH, Hannover, DE;

VOLKSWAGEN AG, Wolfsburg, DE;

(72) Laig-Hörstebroek Helmut Dr., Frankfurt, DE;

Meissner Eberhard Dr., Hofheim, DE;

Übermeier Dieter, Hannover, DE;

Michels Karsten, Braunschweig, DE;

Dierker Uwe, Isenbüttel, DE;

(54) **Způsob určení stavu nabití akumulátorů a zatížitelnosti vysokým proudem**

(22) 14.10.1999

(32) 15.10.1998

(31) 1998/19847648

(33) DE

(57) U způsobu ke stanovení stavu akumulátorů a jejich zatížitelnosti vysokým proudem se v pauzách bez proudu před a po zátěžové fázi měří napětí U_{O_1} a U_{O_2} chodu naprázdno. Z něho se při zohlednění parametrů, specifických pro akumulátor, zejména časového průběhu napětí chodu naprázdno, vypočítávají absolutní klidová napětí $U_{O_{01}}$ a $U_{O_{02}}$ akumulátoru. Během zátěžové fáze se měší přeměněné proudové množství q , a ze vztahu $U_{O_{02}} - U_{O_{01}} = C_1 q/Q_0$ se zjišťuje z průběhu klidového napětí $U_{O_{01}}$, linearizovaného pomocí vzorce $SOC_j = U_{O_{02}}/C_1 - C_2$, v závislosti na stavu nabití akumulátoru, z čehož se vypočítává absolutní stav nabití jako $SOC_j Q_0$. Z vnitřního odporu R_1 , předem dané teploty a naposled zjištěného stavu nabití se prognózuje klidové napětí pro pozdější časový okamžik, ze kterého se známým proudem, potřebným ke spouštění motoru, odvozuje výpověď o schopnosti akumulátoru ke spouštění.

(74) Čermák Karel Dr., Národní třída 32, Praha 1, 11000;

7 (51) **G 01 S 3/02**(21) **1998-2619**

(71) INFO BOHEMIA A. S., Praha, CZ;

(72) Vacek Petr, Tetín, CZ;

(54) **Zařízení pro ochranu dopravních prostředků, zejména proti odcizení**

(22) 18.08.1998

(57) Zařízení sestává z vysílače/přijímače (1) v chráněném dopravním prostředku (2), z nejméně jednoho mobilního přijímače (6) se směrovou anténou (3) ve vyhledávacím prostředku (4) a ze stacionární části. Vysílač/přijímač (1) v chráněném dopravním prostředku (2) je opatřen spouštěcím obvodem (5) s identifikačním vstupem (13). Stacionární část je tvořena stacionárním přijímačem (8), opatřeným směrovou anténou (3) s propojeným datovou sítí (11) a databankou (10).

(74) Andera Jiří Ing., Nad Štolou 12, Praha 7, 17000;

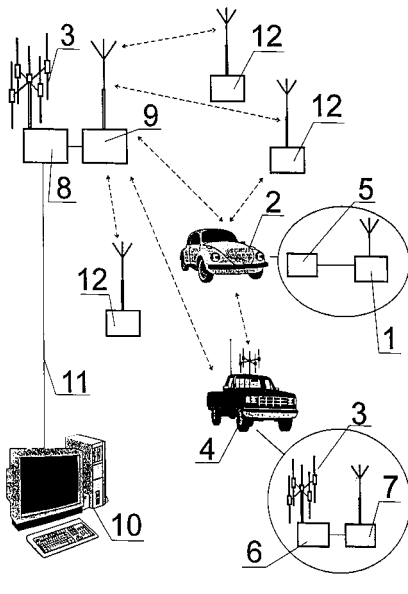

7 (51) **G 01 S 17/00**

(21) **1999-4518**

(71) JENOPTIK AKTIENGESELLSCHAFT, Jena, DE;

(72) Seifert Helmut, Serba, DE;

Penzold Martin, Jena, DE;

Krüger Ullrich, Milda, DE;

Schusser Gero, Bürgel, DE;

(54) **Laserový přístroj pro měření vzdálenosti pro velký měřicí rozsah**

(22) 13.12.1999

(32) 28.12.1998

(31) 1998/19860464

(33) DE

(57) Laserový přístroj sestává z vysílacího kanálu a s ním rovnoběžně uspořádaného přijímacího kanálu. Přijímací objektiv je tvořen modifikovanou jednotlivou přijímací čočkou (4) s primární optickou přijímací osou (7), která je rovnoběžná s optickou vysílací osou (8), a se sekundární oblastí (6) se sekundární optickou přijímací osou (10), která je vůči primární optické přijímací ose (7) naklopena v úhlu (α), takže vzniká primární ohnisko (9) a sekundární ohnisko (11).

(74) Chlustinga Jiří Ing., Jana Masaryka 43-47, Praha 2, 12000;

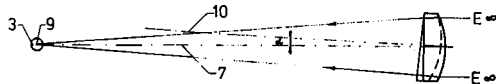

7 (51) **G 02 C 3/02, A 42 B 1/24, A 42 B 7/00**

(21) **1999-4784**

(71) ECT, EYE CONTROL TECHNIQUE AB, Bollnäs, SE;

(72) Ahlgren Urban, Stockholm, SE;

Edoff Mikael, Nacka, SE;

Ericsson Jonas, Hägersten, SE;

Magnusson Stefan, Stockholm, SE;

Peters Sam, Stockholm, SE;

Swartling Therese, Stockholm, SE;

Astradsson Petter, Stockholm, SE;

(54) **Na hlavu umístělný nosič pro ustavení optoelektronického zařízení před očima uživatele**

(22) 25.06.1998

(32) 25.06.1997, 23.10.1997

(31) 1997/9702446, 1997/9703854

(33) SE, SE

(86) PCT/SE98/01234

(87) WO 98/59273

(57) Nosič umístěný na hlavu uživatele je určený pro nesení optického zařízení (4), umístěvaného před alespoň jedno oko tohoto uživatele. Nosič je přitom upraven tak, že podlouhlý prvek nebo kabel (8), výhodně zahrnující elektrické nebo optické vodiče, spojené se součástmi uvedeného optického zařízení (4), je součástí nosiče samotného. Kabel (8) je přitom upraven pro umístění kolem části hlavy uživatele tak, že nosič je na hlavu uživatele usazen nebo upnut.

(74) Andera Jiří Ing., Nad Štolou 12, Praha 7, 17000;

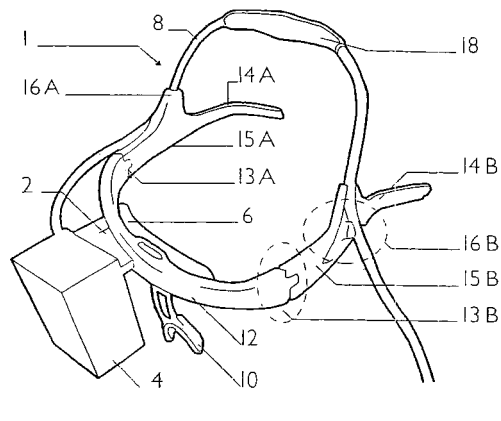

7 (51) **G 05 D 21/02**

(21) **1999-4775**

(71) HONEYWELL INC., Minneapolis, MN, US;

(72) Jelinek Jan, Plymouth, MN, US;

Havlena Vladimír, Praha, CZ;

Horák Josef, Praha, CZ;

(54) **Řídicí zařízení dávkového polymeračního procesu**

(22) 26.06.1998

(32) 30.06.1997

(31) 1997/885562

(33) US

(86) PCT/US98/13232

(87) WO 99/00717

(57) Zařízení pro řízení dávkového procesu v reaktoru (60) zahrnuje regulátor (29), spojený s reaktorem (60) pro přijímání zpětnovazebního signálu teploty procesu z uvedeného reaktoru (60) a pro zajištění řídicích signálů ochlazování reaktoru pro uvedený reaktor, deduktivní snímač (56), spojený s uvedeným reaktorem (60) a s uvedeným regulátorem (29) pro přijetí signálů parametrů z uvedeného reaktoru (60), zajištění signálu (53) tepla modelu (25) reakce do uvedeného regulátoru (29) a pro přijetí řídicích signálů ochlazování reaktoru z uvedeného regulátoru (29). Uvedený regulátor (29) zahrnuje sčítačku (22) pro přijímání zpětnovazebního signálu (52) teploty procesu a signálu (47) požadované teploty procesu, a pro vydávání signálu (48) indikujícího rozdíl mezi teplotou procesu a požadovanou teplotou procesu. Deduktivní snímač (56) zahrnuje model (49) reaktoru, který přijímá některé signály parametrů z uvedeného reaktoru (60) a řídicí signály ochlazování reaktoru z uvedeného regulátoru (29) a vydává signál indikující celkové teplo odebrané z uvedeného reaktoru. dále zahrnuje model (25) reakce pro přijímání signálu indikujícího celkové teplo odebrané z uvedeného reaktoru, přičemž tento model (25) reakce poskytuje signál (53) tepla do uvedeného regulátoru (29) a do uvedeného modelu (49) reaktoru.

(74) Korejzová Zdeňka JUDr., Spálená 29, Praha 1, 11000;

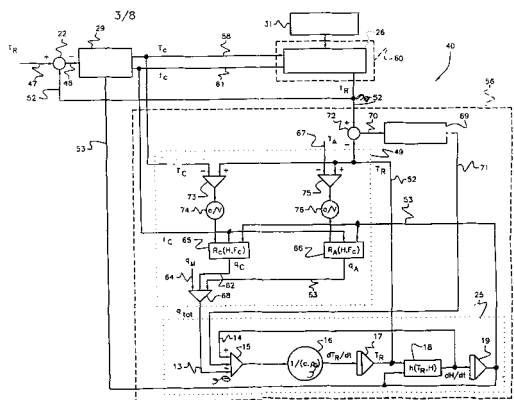

- 7 (51) **G 06 F 9/38, G 06 F 9/46**
 (21) **2000-1437**
 (71) INTERNATIONAL BUSINESS MACHINES CORPORATION, Armonk, NY, US;
 (72) Borkenhagen John Michael, Rochester, MN, US;
 Eickemeyer Richard James, Rochester, MN, US;
 Flynn William Thomas, Rochester, MN, US;
 Levenstein Sheldon Bernard, Rochester, MN, US;
 Wottreng Andrew Henry, Rochester, MN, US;
 (54) **Způsob a zařízení pro výběr událostí přepínání vláken ve vícevláknovém procesoru**
 (22) 14.10.1998
 (32) 23.10.1997
 (31) 1997/958716
 (33) US
 (86) PCT/US98/21716
 (87) WO 99/21081
 (57) Systém a způsob k provádění operací počítačového zpracování v systému (10) pro zpracování dat obsahující vícekanalový procesor (100) a logiku (400) přepínání vláken. Vícevláknový procesor (100) je schopný přepínat mezi dvěma nebo více vlákny instrukcí, které mohou být nezávisle prováděny. Každé vlákno má odpovídající stav ve stavovém registru (440) vláken v závislosti na stavu jeho spuštění. Logika (400) přepínání vláken obsahuje řídicí registr (410) přepínání vláken k uložení podmínek po kterých nastane přepnutí vláken. Logika (400) přepínání vláken má časovaný registr (430), který vynutí přepnutí vláken pokud běh aktivního vlákna ve vícekanalovém procesoru (100) překročí programovatelný časový interval. Logika (400) přepínání vláken má také čítací registr (420) postupu vpřed, který zabraňuje opakovanému přepínání vláken mezi vlákny ve vícevláknovém procesoru (100). Logika (400) přepínání vláken také reaguje na softwarového správce (460), schopného změnit prioritou různých vláken a tak převzít úlohu událostí přepínání vláken.
- (74) Kalenský Petr JUDr., Hálkova 2, Praha 2, 12000;

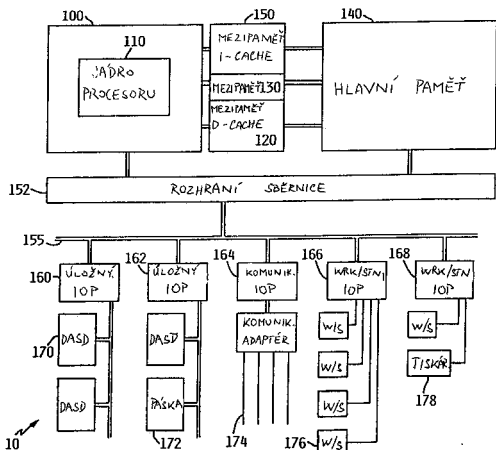

- 7 (51) **G 06 F 12/08**
 (21) **1999-3604**
 (71) INTERNATIONAL BUSINESS MACHINES CORPORATION, Armonk, NY, US;
 (72) Arimilli Ravi Kumar, Austin, TX, US;
 Dodson John Steven, Pflugerville, TX, US;
 Kaiser John Michael, Cedar Park, TX, US;
 Lewis Jerry Don, Round Rock, TX, US;
 (54) **Operace čtení ve víceprocesorovém počítačovém systému**
 (22) 03.04.1998
 (32) 14.04.1997, 14.04.1997
 (31) 1997/837516, 1997/839479
 (33) US, US
 (86) PCT/GB98/01002
 (87) WO 98/47071
 (57) Způsob se týká zlepšení latence paměti (16), spojené s operací typu čtení ve víceprocesorovém počítačovém systému (10). Poté co je zavedena hodnota (data nebo instrukce) ze systémové paměti (16) do alespoň dvou mezipamětí (24, 26), budou tyto mezipaměti (24, 26) označeny jako obsahující sdílené, nezměněné kopie hodnoty, a jakmile požadující procesorová jednotka (12a, 12b) vyšle zprávu udávající, že požaduje čtení hodnoty, daná z mezipaměti (24, 26) vyšle odpověď udávající, že daná mezipaměť (24, 26) může hodnotu šířit. odpověď je vysílána odezvou na mezipaměť (30) sledující zprávu na sběrnici (20), která je připojena k požadující procesorové jednotce (12a, 12b). Odpověď je detekována systémovou logikou a postoupena ze systémové logiky požadující procesorové jednotce (12a, 12b). Mezipaměť (30) pak šíří hodnotu na sběrnici (20). Systémová paměť (16) zjistí zprávu a normálně by zprávu šířila, ale odpověď informuje paměťové zařízení, že hodnota má místo toho být šířena mezipaměti (30). Protože latence mezipaměti (30) může být mnohem nižší, než latence paměti (16), výkonnost čtení se s tímto novým protokolem může podstatně zlepšit.
- (74) Kalenský Petr JUDr., Hálkova 2, Praha 2, 12000;

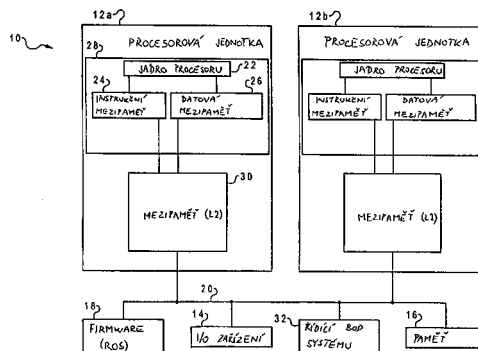

- 7 (51) **G 06 F 17/30**
 (21) **2000-1058**
 (71) INTERNATIONAL BUSINESS MACHINES CORPORATION, Armonk, NY, US;
 (72) Malkin Peter Kenneth, Ardsley, NY, US;
 YU Philip, Chappaqua, NY, US;
 (54) **Způsob a systém pro předčerpávání informací**
 (22) 28.09.1998
 (32) 29.09.1997
 (31) 1997/939277
 (33) US
 (86) PCT/GB98/02920
 (87) WO 99/17227
 (57) Způsob a systém je určen pro předčerpávání dat pro klienty (22) přidružené k hierarchii proxy serverů (21, 23, 24) a vylepšený přenos dat ze serverů (20) s obsahem na klienty (22). Způsob pro předčerpávání dat identifikuje vzory přístupů k datům a předčerpává výběrové informace na základě dynamické interpretace vzorů přístupů

k datům. Server (20) s obsahem nebo proxy server (21, 23, 24) identifikuje vzory odkazů přístupů k datům klientů (22) přidružených k serveru (20) s obsahem nebo hierarchii proxy serverů (21, 23, 24). Vzory přístupu k datům jsou přednostně ukládány do statistické tabulky. Server (20) s obsahem generuje informace s pokyny ohledně předčerpávání na základě vstupů ze statistické tabulky. Informace s pokyny ohledně předčerpávání okomentují požadované informace nebo objekty požadované klienty (22). Informace s pokyny ohledně předčerpávání jsou optimálně aktualizovány při průchodu požadovaných informací hierarchií proxy serverů (21, 23, 24). Informace s pokyny ohledně přesčerpávání komentují požadované informace požadované klienty (22). Konečné rozhodnutí o předčerpání výběrových informací pro klienty (22) je provedeno na základě informací s pokyny ohledně předčerpávání a předčerpávacích hodnot z pokynů. Předčerpávací hodnota z pokynů je vypočítána na základě lokálních faktorů specifických pro uzel, jako například omezení úložného prostoru a doba přístupu.

(74) Kalenský Petr JUDr., Hálkova 2, Praha 2, 12000;

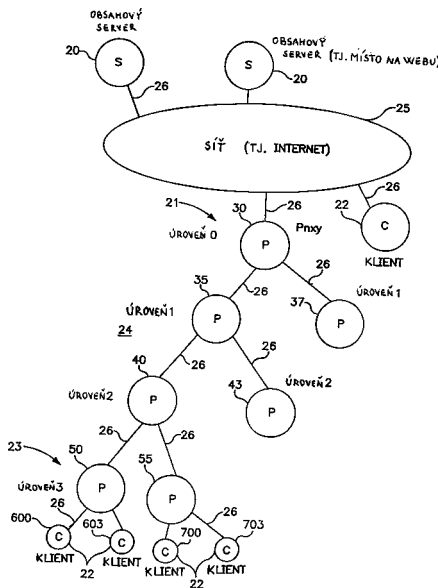

7 (51) G 06 K 7/015

(21) 1999-4390

(71) MANNESMANN VDO AG, Frankfurt, DE;

(72) Burkart Harald Dipl.-Ing., Villingen-Schwenningen, DE;

(54) Uzavírací zařízení pro čtecí a registrační agregát datových karet

(22) 07.12.1999

(32) 11.12.1998

(31) 1998/19857226

(33) DE

(57) Uzavírací zařízení (6) je určeno pro čtecí a registrační agregát datových karet (2), přičemž čtecí a registrační agregát obsahuje čelní stěnu (37) opatřenou vkládacím otvorem (41) pro datové karty (2) a úložné zařízení (23) přidržující datové karty (2) ve čtecí a registrační poloze. Uzavírací zařízení (6) obsahuje uzavírací element (22) tak, že brání přístupu do čtecího a registračního agregátu, když je v tomto čtecím a registračním agregátu vložena datová karta (2), a jinak uzavírá přístup tak, že toto uzavření může být zrušeno vložení datové karty (2). Uzavírací element (22) může být proveden jako buben rozdělený na segmenty (48, 49), které vhodným způsobem zasahují do vodících prostředků, určených pro vedení datové karty (2).

(74) Hořejš Milan Dr. Ing., Národní 32, Praha 1, 11000;

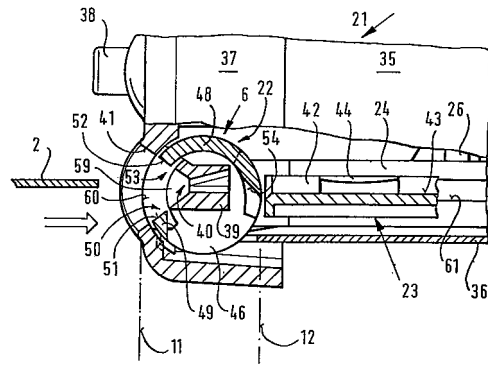

7 (51) G 06 K 7/10

(21) 1999-4548

(71) DENY, Saint Blimont, FR;

(72) Bertaux Gillas, Equemauville-Honfleur, FR;

Mika Freddy, Abbeville, FR;

(54) Zařízení ke snímání karet nebo štítků k aktivování snímací, resp. čtecí elektroniky

(22) 14.12.1999

(32) 18.12.1998

(31) 1998/9815996

(33) DE

(57) Zařízení obsahuje snímací, resp. čtecí elektroniku, uspořádanou k vysílání povelů, například pro zámek (2), v případě shody kódu přečteného na kartě nebo štítku (5) s kódem v paměti elektroniky, přičemž toto zařízení dále obsahuje prostředky pro elektrické napájení, spojené se snímací, resp. čtecí elektronikou prostřednictvím aktivního spínače spouštěného ovládacím signálem. Toto zařízení je opatřeno detektorem (6) blízkosti, ovládacím tento spínač při zjištění těla držitele karty nebo štítku (5).

(74) Hakr Eduard Ing., Přístavní 24, Praha 7, 17000;

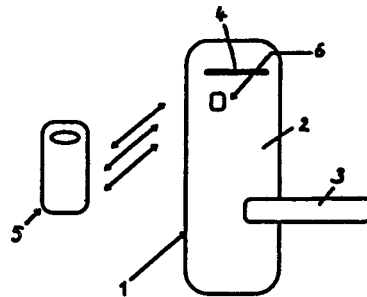

7 (51) G 06 K 19/00

(21) 1999-2770

(71) HÜBNER Stefan, München, DE;

(72) Hübner Stefan, München, DE;

(54) Profil označení pravosti pro chráněné předměty

(22) 08.12.1998

(32) 10.12.1997

(31) 1997/19754860

(33) DE

(86) PCT/DE98/03604

(87) WO 99/30275

(57) Označení pravosti pro předmět, který má být chráněn, je tvořeno podlouhlým profilem pravosti (2, 7, 12, 17, 24), který vydává charakteristické kmitů, pokud je přejížděn okrajem nebo špičkou snímacího předmětu.

(74) Hořejš Milan Dr. Ing., Národní 32, Praha 1, 11000;

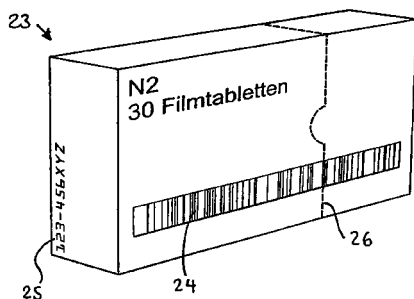

7 (51) **G 06 K 19/04, G 11 B 7/00, G 11 B 17/04**
(21) **1999-4505**

(71) ADIVAN HIGH TECH AG, Wangen, CH;
(72) Fischer Gerhard, Emmen, CH;

(54) **Navštívenka**

(22) 15.04.1998

(32) 25.06.1997, 05.03.1998

(31) 1997/1537, 1998/526

(33) CH, CH

(86) PCT/CH98/00140

(87) WO 99/00765

(57) Vynálezem je navštívenka (1), která může být kromě běžného použití také vložena do normálního CD-přehrávače (2), kde jsou pak přečtena na ní obsažená data. To je umožněno speciálními vystředovacími prostředky v CD-přehrávači (2). navštívenka (1) je tak vytvořena v podobě kompaktního disku s potištenou svrchní stranou (12') a spodní stranou (12), opatřenou daty, jež mohou být přečtena pomocí počítače.

(74) Čermák Karel Dr., Národní třída 32, Praha 1, 11000;

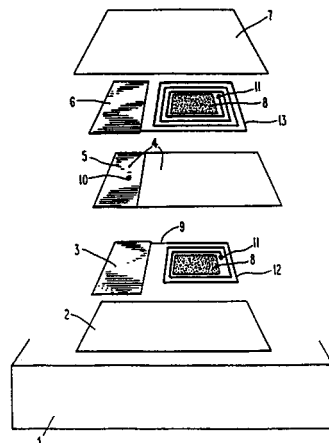

7 (51) **G 08 B 21/18, G 08 B 1/08, G 08 B 3/10**
(21) **1998-3393**

(71) DAHOK S. R. O., Tachov, CZ;

(72) Pták Jaroslav, Tachov, CZ;

(54) **Způsob zabezpečení předmětů a zařízení pro provádění tohoto způsobu**

(22) 21.10.1998

(57) Řešení se týká způsobu zabezpečení předmětů, při kterém se z hlavního modulu (01) vysílá signál a detekuje se příjem tohoto signálu nejméně jedním přídatným modulem (02). Z hlavního modulu (01) se vysílá nosný signál, který je modulován kódovým signálem, a nepřítomnost tohoto modulovaného signálu a/nebo přítomnost jinak modulovaného signálu na přídatném modulem (02) se signalizuje. Zařízení pro provádění tohoto způsobu sestává z hlavního modulu (01) s vysílačem a přídatného modulu (02) s přijímačem. Hlavní modul (01) obsahuje nejméně jeden generátor (1, 2, 3) s vysílací rámovou anténou (11, 12, 13), jehož první vstup (31, 32, 33) pro kód je propojen s výstupem (TxD) procesoru (4) hlavního modulu (01). Přídatný modul (02) obsahuje přijímací rámovou anténu (LA), ke které je připojen vstup zesilovače (6), k jehož výstupu je připojen nejméně jeden invertor (A, B, C, D). Jeho výstup je připojen k procesoru (5) přídatného modulu (02), k jehož výstupu je připojen signalizační prvek (7).

(74) Chlстина Jiří Ing., Jana Masaryka 43, Praha 2, 12000;

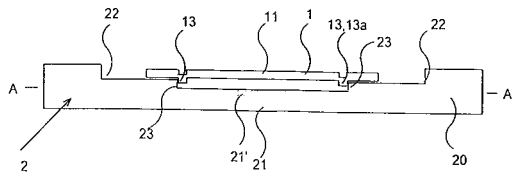

7 (51) **G 08 B 13/24**

(21) **2000-356**

(71) IRD A/S, Svenborg, DK;

(72) Jacobsen Soren, Gislev, DK;

Engell John, Svenborg, DK;

Lundsgaard Jorgen Schjerning, Svenborg, DK;

Thomas David Morgan, Stenstrup, DK;

(54) **Polymerní vysokofrekvenční rezonanční štítky a způsob jejich výroby**

(22) 07.08.1998

(32) 08.08.1997

(31) 1997/0911

(33) DK

(86) PCT/EP98/05120

(87) WO 99/08245

(57) Řešení nabízí polymerní vysokofrekvenční rezonanční štítky k ochraně prodejního zboží před krádeží a způsob výroby těchto štítků. Štítky se skládají z první vodivé matrice (12), která je spojena s první elektrodou kondenzátoru (3) a která je nanášena na podklad (1), z dielektrické blány (4), která je nanášena na první vodivou matici (12) a na první elektrodu kondenzátoru (3), a z druhé vodivé matrice (13), která je spojena s druhou elektrodou kondenzátoru (6) a nanášena na blánu (4). První vodivá matrice (12) a druhá vodivá matrice (13) jsou spojeny do podoby indukčního článku.

(74) PATENTSERVIS PRAHA a.s., Jivenská 1, Praha 4, 14000;

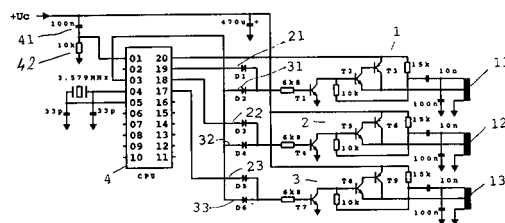

7 (51) **G 08 C 15/00, G 08 G 1/065**

(21) **1998-3999**

(71) HALBICH Čestmír Ing. CSc., Praha, CZ;

(72) Halbich Čestmír Ing. CSc., Praha, CZ;

(54) **Zapojení pro galvanické oddělení vstupu elektronického zařízení od vnějšího prostředí**

(22) 04.12.1998

(57) Zapojení řeší galvanické oddělení při přenosu dvoustavové veličiny sejmuté snímačem z vnějšího prostředí do elektronického zařízení, nejčastěji počítače, které veličinu dále zpracovává. Sledovaná veličina z vnějšího prostředí (1) je přes oddělovací odpor (2), vedena na vstup optoelektronického členu (3), tvořeného diodou LED (4), a přes vlastní galvanické oddělení (5) a výstupní část

optoelektronického členu (6), tvořenou fototranzistorem je připojena na vstup stacionárního elektronického zařízení (7) k dalšímu zpracování.

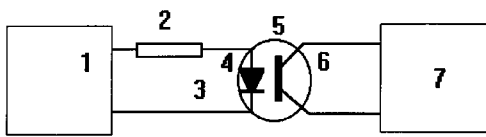

- 7 (51) **G 09 F 9/302, G 09 F 9/37**
 (21) **1996-1344**
 (71) Mark IV Industries Limited, Mississauga, CA;
 (72) Tijanic Veso S., Mississauga, CA;
 (54) **Displejový prvek**
 (22) 09.05.1996
 (32) 05.03.1996
 (31) 1996/171054
 (33) CA
 (57) Displejový prvek sestává z pohyblivého členu (22), tvořeného signálním terčíkem, který se otáčí v úhlovém rozsahu 160° až 180° a jeho ON, popřípadě OFF poloze je viditelná jeho světlá strana (22B), popřípadě tmavá strana (22D). Světlá strana (22B) je v ON poloze signálního terčíku osvětlována trvale zapojenými osvětlovacími prostředky (33), například LED-světelným zdrojem, což umožňuje pozorování této světlé strany (22B) v prvním úhlu (I.DIR), který je symetrický ke směru (V) pozorování. Jestliže se signální terčík nachází v OFF poloze, pak je LED-světelný zdroj směrem k pozorovateli tímto signálním terčíkem zakryt. Displejové prvky mohou být provedeny tak, že kromě světla odraženého od osvětlených signálních terčíků může pozorovatel v druhém úhlu (DIR) při ON poloze signálního terčíku vidět i přímo LED-osvětlovací zdroje. Displejové prvky mohou být uspořádány v soustavě tvořící označovací panel s měnitelným informačním obsahem. Displejové prvky mohou být uspořádány ve sloupcích a tyto sloupky v řadách. Jsou možné různé jiné kombinace popsaných uspořádání.
- (74) Chlustina Jiří Ing., Jana Masaryka 43-47, Praha 2, 12000;

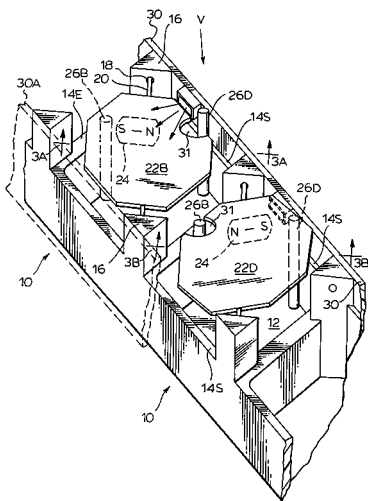

- 7 (51) **G 11 B 7/24**
 (21) **1998-4222**
 (71) JIRÁČEK Tomáš, Praha, CZ;
 (72) Jiráček Tomáš, Praha, CZ;
 (54) **Prostředek pro zvýšení odrazivosti reflexní vrstvy, snížení elektrostatického náboje a potlačení vibrací nosičů dat formátu CD a DVD**
 (22) 18.12.1998
 (57) Prostředkem je cca 0,1 mm tenký disk, který vykazuje

shodnou tvarovou konfigurací a rozměry s tvarovou konfigurací a rozměry nosiče dat, vytvořený z odrazivého materiálu nebo z alespoň jedné vrstvy plastické fólie s izotropními vlastnostmi, opatřený alespoň na jedné straně odrazivou kovovou vrstvou s vysokým leskem a různým stupněm elektrické a tepelné vodivosti. Při použití tento prostředek překrývá svou odrazivou kovovou vrstvou neaktivní, v některých případech potlačenou, plochu nosiče dat. Ve výhodném provedení je tento prostředek opatřený obvodovým osazením, které překrývá i boční hranu nosiče dat.

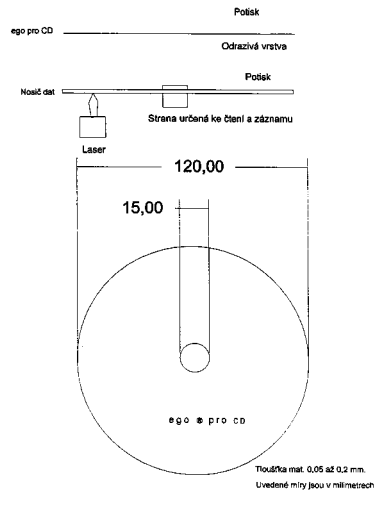

- 7 (51) **H 01 H 3/30**
 (21) **1999-3822**
 (71) SCHNEIDER ELECTRIC INDUSTRIES SA, Boulogne Billancourt, FR;
 (72) Coudert Patrick, Varcès, FR;
 Grelier Claude, Crolles, FR;
 Pinero Eric, Seyssinet, FR;
 (54) **Vypínací zařízení zahrnující mechanický ukazatel tří poloh**
 (22) 27.10.1999
 (32) 30.10.1998
 (31) 1998/9813881
 (33) FR
 (57) Vypínací zařízení (12) zahrnuje kontaktní prostředek (72, 74) pružinou (88) nucený k přechodu do otevřené polohy, zatěžovací mechanismus (10) prostředku (14) pro uchování energie a kinematický otvírací a uzavírací systém (62) spojovací prostředek (14) pro uchování energie, kontaktní prostředek (72, 74) a pružinu (88). Tento systém je řízen otvírací západkou (64) a uzavírací západkou (70). Uzavírací povel může být odůvodněně vyslán k uzavírací západce (70) pouze tehdy, když se vypínací zařízení (12) nachází ve stavu, ve kterém je připraveno k přechodu do uzavřeného stavu, tj. v otevřeném zatíženém stavu, ve kterém netrvá vysílání otvíracího povelu. Vypínací zařízení (12) zahrnuje ukazatel (30), který má tři polohy, tj. první polohu specifickou pro nezatížený stav vypínacího zařízení (12), druhou polohu specifickou pro stav vypínacího zařízení (12), ve kterém je připraveno k přechodu do uzavřeného stavu, a třetí polohu specifickou pro zatížený stav vypínacího zařízení (12), ve kterém není připraveno k přechodu do uzavřeného stavu, nebo pro nezatížený nezaběrový stav vypínacího zařízení (12). Tento ukazatel (30) je kinematicky spojen se zatěžovacím mechanismem (10), otvírací západkou (64) a kontaktním prostředkem (72, 74).
- (74) Všečetka Miloš JUDr., Hálkova 2, Praha 2, 12000;

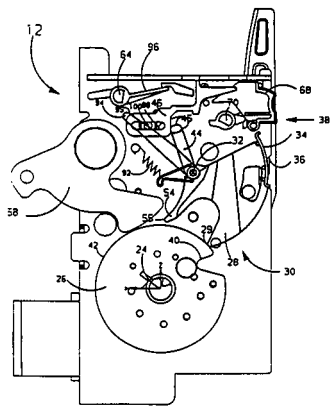
7 (51) **H 01 H 33/18**(21) **2000-918**

(71) FELTEN & GUILLEAUME

AKTIENGESELLSCHAFT, Köln, DE;

(72) Dirks Rolf, Willich, DE;

(54) **Vyfukovací cívka pro plynem izolovaný odpínač zátěže**

(22) 19.03.1999

(32) 26.03.1998

(31) 1998/19813217

(33) DE

(86) PCT/EP99/01828

(87) WO 99/49488

(57) Vynález se týká vyfukovací cívky (1) pro plynem izolovaný odpínač zátěže, jehož fáze mají jeden pevný a jeden pohyblivý kontakt (2 a 4), přičemž obsahuje těleso vinutí, nesoucí jednovrstvé nebo vícevrstvé vinutí (6), připojené k potenciálu pevného kontaktu (2), a elektrodu (21) pro ovládání pole. Vyfukovací cívka (1) je uspořádána takovým způsobem, že může být využívána téměř univerzálně u odpínačů zátěže nebo u spínačů, vyžadujících zátěžovou spínací kapacitu. Za tím účelem je koncový závit (9, 24) vinutí (6, 19), směřující ke kontaktům (2, 4, 2a, 4a, 15, 25), kovově odizolován, koncová část (10, 23) uvedeného závitu (9, 24) je zaměřena směrem k základně na straně pevného kontaktu (2, 2a, 15) elektrického oblouku, přičemž je volný konec této koncové části (10, 23) umístěn v minimální vzdálenosti od této základny a od pohyblivého kontaktu (4, 4a, 25), který se může pohybovat za tento konec.

(74) Čermák Karel Dr., Národní třída 32, Praha 1, 11000;

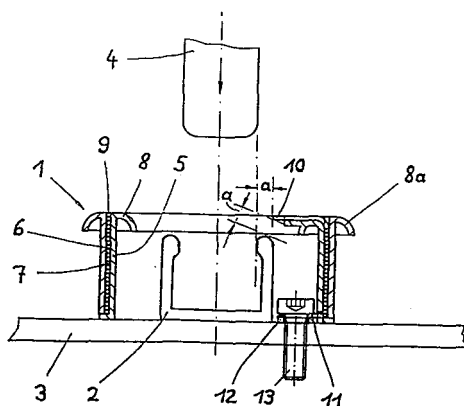
7 (51) **H 01 L 23/34**(21) **1998-4030**

(71) HALBICH Čestmír Ing. CSc., Praha, CZ;

(72) Halbich Čestmír Ing. CSc., Praha, CZ;

(54) **Zařízení pro chlazení elektronických součástek v přenosných zařízeních**

(22) 07.12.1998

(57) Zařízení sestává ze dvou chladičů (4, 7), spojených tepelně a mechanicky tepelnou trubicí (5), která je tepelně izolována. Na primární chladič (4), umístěný v přenosném zařízení jsou připevněny chlazené elektronické součástky (3), sekundární chladič (7) je umístěn na vhodném místě skříně přenosného zařízení, je libovolného tvaru a předává teplo z chlazených elektronických součástek (3) do okolí.

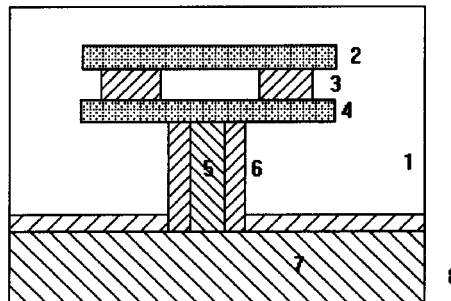
7 (51) **H 01 M 4/00, H 01 M 4/21**(21) **1998-4352**

(71) ACCUMULATORENWERKE HOPPECKE CARL ZOELLNER & SOHN GMBH & CO. KG, Brilon, DE;

(72) Nitsche Werner Dr., Lippstadt, DE;

Lahme Norbert, Brilon, DE;

(54) **Způsob a zařízení pro výrobu olovených desek pro olovené akumulátory**

(22) 29.12.1998

(32) 05.01.1998

(31) 1998/98100058

(33) EP

(57) U způsobu pro výrobu olovených desek pro olovené akumulátory se v podstatě mřížkovité olovené elektrody opatří pastovitou aktivní hmotou. Tyto desky pak při pevně stanovených parametrech, jako době, vlhkosti vzduchu, teplotě a/nebo pohybu vzduchu a při méně než 6 hodinách, projdou nepřerušovaným pohybem třemi navzájem od sebe oddělenými oblastmi, zráním za přívodu vlhkosti, předsušením pro snížení volného olova v pastovitých hmotách při zmenšené vlhkosti vzduchu ve srovnání se zráním a navazujícím konečným sušením, přičemž oba povrchy desek se udržují volně přístupné pro stejnoměrné opracování. Zařízení pro výrobu olovených desek obsahuje tři klimaticky stabilizované prostory (2-4). Tyto prostory (2-4) jsou uspořádány pro naplňování dopravním zařízením (7) pro plynulý výrobní proces.

(74) Čermák Karel Dr., Národní 32, Praha 1, 11000;

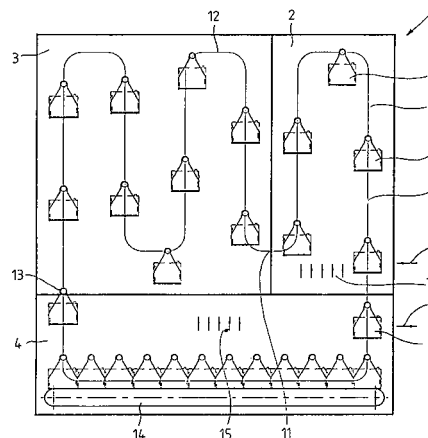

- 7 (51) **H 01 Q 1/24**
 (21) **2000-230**
 (71) MATSUSHITA COMMUNICATION INDUSTRIAL

(UK) LTD., Thatcham, GB;

(72) Gumussoy Murat, Reading, GB;

(54) **Telefon v uspořádání s více anténami**

(22) 22.07.1998

(32) 22.07.1997

(31) 1997/9715500

(33) GB

(86) PCT/GB98/02154

(87) WO 99/05753

(57) Mobilní telefon (1) má všesměrovou anténu (2) a nevšesměrovou anténu (3). Nevšesměrová anténa (3) je uspořádána tak, že při svém použití minimalizuje vyzařování do hlavy. Přepínač (6), reagující na přiblížení, ovládá všesměrovou anténu (2) nebo nevšesměrovou anténu (3) podle pracovních podmínek, buď při volném položení nebo při držení v ruce.

(74) Švorčík Otakar JUDr., Hálkova 2, Praha 2, 12000;

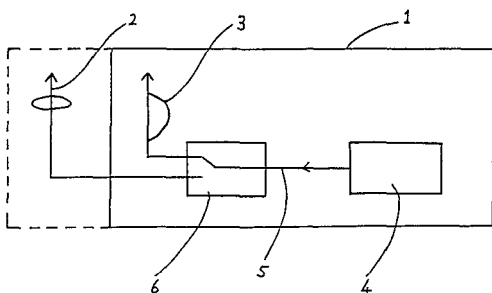

- 7 (51) **H 01 Q 5/00, H 04 Q 7/30**
 (21) **2000-4**
 (71) UNIVERSITAT POLITECNICA DE CATALUNYA,

Barcelona, ES;

(72) Puente Baliarda Carles, Barcelona, ES;

Romeu Robert Jordi, Barcelona, ES;

Navarro Rodero Monica, Barcelona, ES;

Borja Borau Carmen, Barcelona, ES;

Anguera Pros Jaume, Barcelona, ES;

(54) **Duální vícetrojúhelníková anténa pro GSM a DCS mobilní telefonii**

(22) 05.05.1999

(32) 06.05.1998

(31) 1998/9800954

(33) ES

(86) PCT/ES99/00117

(87) WO 99/57784

(57) Duální vícetrojúhelníková anténa podle řešení (dále jen ADM) se použije v základnách obou systémů mobilní telefonie (GSM a DCS), odkud uživatelům, kteří se v buňce nachází, poskytuje pokrytí radioelektrickým signálem v jednom ze dvou pásem, případně v obou pásmech zároveň. Řešení přináší anténu (10), jejíž vyzařovací prvek se skládá v podstatě z několika pouze ve vrcholech spojených trojúhelníků (19, 20). Anténa (10) pracuje zároveň v pásmech radioelektrického spektra, která odpovídají 890-960 MHz a 1710-1880 MHz systémů GSM a DCS mobilní telefonie.

(74) Guttman Michal JUDr. Ing., Nad Štolou 12, Praha 7, 17000;

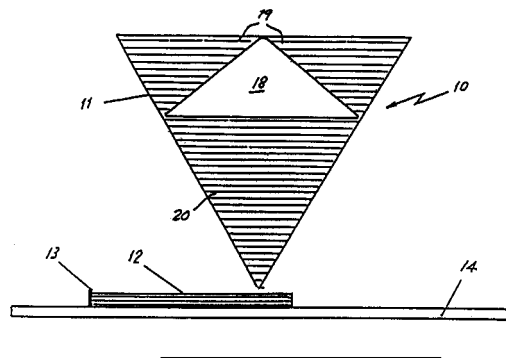

- 7 (51) **H 01 R 4/28**

(21) **1998-3317**

(71) RAPP Erich, Löchgau, DE;

(72) Rapp Erich, Löchgau, DE;

(54) **Akumulátorová svorka**

(22) 15.10.1998

(32) 06.11.1997

(31) 1997/19748872

(33) DE

(57) Akumulátorová svorka se svěracím kovovým kroužkem (3) pro připojení na akumulátorový pól (1), opatřený štěrbínou a upevněním pro akumulátorový kabel, u níž má svěrací kroužek (3) alespoň na jednom místě (A) své vnější plochy vytvořenu excentrickou plochu (14). Svěrací kroužek (3) je opatřen přesuvnou hlavici (4), která má alespoň na jednom místě (A) své vnitřní plochy vytvořenu excentrickou plochu (21), která je tvarově přizpůsobena excentrické ploše (14) svěracího kroužku (3) a hlavice (4) je přestavitelná pomocí rukověti (19) vůči svěracímu kroužku (3). Vnitřní plocha svěracího kroužku, vytvořená jako vertikální plocha, může být opatřena výstupky, které jsou vytvořeny jako dvě protilehlé kruhové plochy (6, 7) a svěrací kroužek (3) má do strany vystupující kabelovou připojovací zásuvku (13) k připojení akumulátorového kabelu. Hlavice (4) je opatřena radiálním výřezem (18), kterým prochází kabelová připojovací zásuvka (13) a jehož délka je přizpůsobena dráze radiálního přestavení hlavice (4) vůči svěracímu kroužku (3).

(74) Řezáč Petr, Severovýchodní VI 629/9, Praha 4, 14100;

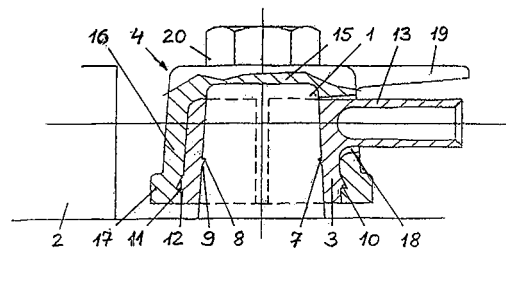

- 7 (51) **H 01 R 13/10, H 01 R 13/62**

(21) **1999-4569**

(71) ROBERT BOSCH GMBH, Stuttgart, DE;

(72) Brammer Hartmut, Vaihingen, DE;

(54) **Elektrické zástrčné spojení**

(22) 15.12.1999

(32) 23.12.1998

(31) 1998/19859740

(33) DE

(57) Elektrické zástrčné spojení (11) je provedeno se zásuvkou (12), rozebiratelně spojitelnou se zástrčkou (13), s nosičem (14) kontaktů zásuvky (12), sestávajícím z elektricky izolačního plastu, v němž je vytvořena alespoň jedna úložná komora (16). V ní je uložen kontaktní element (23) zásuvky (12), který je při uzavření zástrčném spojení (11) elektricky vodivě spojen s příslušným kontaktním elementem (28) zástrčky (13). Kontaktní element (23) zásuvky (12) je v úložné komoře

(16), uložené v nosiči (14) kontaktů vychýlitelně prostřednictvím alespoň jednoho poddajného spojovacího elementu (21), uložen nehybně a kontaktní element (28) zástrčky (13) je v ní veden prakticky bez vůle. Zástrčné spojení (11) je určeno zejména pro použití v automobilovém průmyslu, kde v důsledku otřesů vznikají velká zatížení.

(74) Hořejš Milan Dr. Ing., Národní 32, Praha 1, 11000;

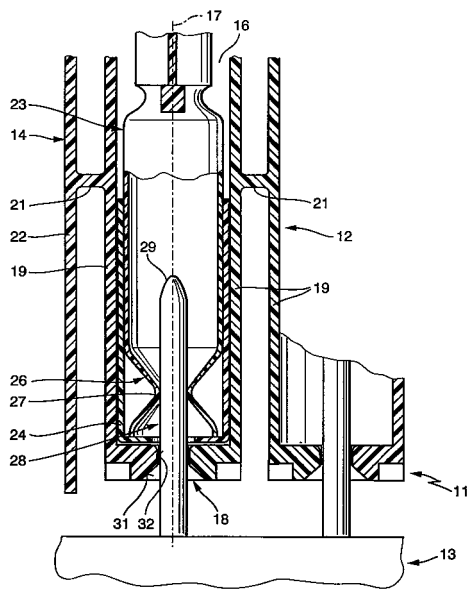

7 (51) H 02 G 1/12

(21) 1999-81

(71) HA KABELTECHNIK A. HADERLAPP, München, DE;

(72) Haderlapp Alfred, München, DE;

(54) **Způsob a zařízení pro odstranění vnějšího pláště koncové oblasti kabelu**

(22) 11.01.1999

(32) 16.01.1998

(31) 1998/19801538

(33) DE

(57) Způsob odstranění vnějšího pláště koncové oblasti kabelu, podle kterého se koncová oblast kabelu posouvá napříč podél obvodu kruhového rotujícího dělicího listu (2), přičemž podélná osa (6) kabelu probíhá rovnoběžně s rotační osou (5) a odstup mezi rotační osou (5) a podélnou osou (6) kabelu je zvolen tak, že dělicí list (2) prořízne vnější plášť (9) až k jeho vnitřnímu průměru (11). Posunutím se vnější plášť (9) prořízne ve směru délky. Potom se kabel otočí kolem své podélné osy o 360°, takže vnější plášť (9) se úplně prořízne také po obvodu a oddělený úsek (26) vnějšího pláště se stáhne.

(74) Andera Jiří Ing., Nad Štolou 12, Praha 7, 17000;

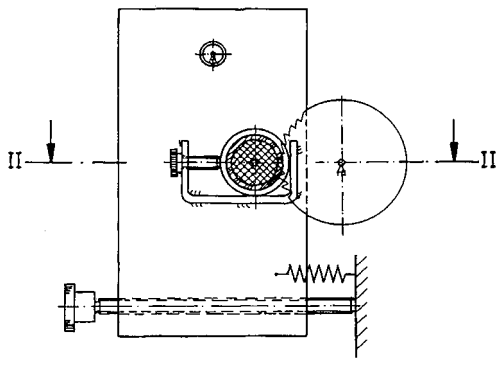

7 (51) H 02 K 3/52

(21) 1999-2644

(71) ABB AB, Västeras, SE;

(72) Kylander Gunnar, Västeras, SE;

Edman Arne, Västeras, SE;

Leijon Mats, Västeras, SE;

Landgren Nils-Ivar, Västeras, SE;

(54) **Otáčivý elektrický stroj s podpěrami cívky**

(22) 02.02.1998

(32) 03.02.1997, 28.11.1997

(31) 1997/9700352, 1997/9704423

(33) SE, SE

(86) PCT/SE98/00164

(87) WO 98/34328

(57) Otáčivý elektrický stroj zahrnuje stator (4) s vinutím protaženým drážkami ve statoru, dále zahrnuje rotor (1) se střední osou (2) a póly (5, 6) ve formě pólových nástavců (8, 9) s vinutím, čímž se vytváří solenoid, dále zahrnuje mezery pólů (13), které se nachází mezi póly. Stroj rovněž zahrnuje podpěry cívky (15, 16) v mezerách pólů, kde podpírají vinutí solenoidu (10, 11). Podpěry cívky (15, 16) jsou tvarovány tak, aby podpíraly pouze část vinutí solenoidu (10, 11) dvou sousedních pólů (5, 6).

(74) PATENTSERVIS PRAHA a.s., Jivenská 1, Praha 4, 14000;

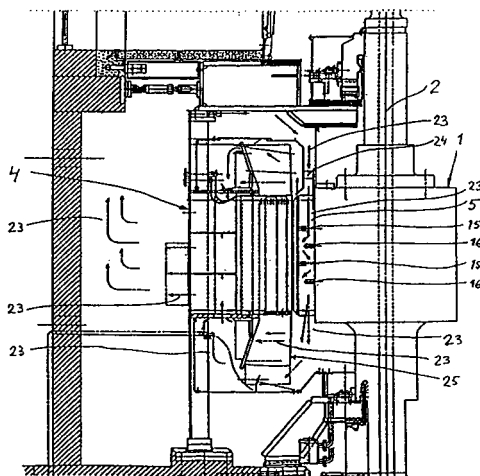

7 (51) H 02 M 7/00, H 02 M 1/00

(21) 1999-3855

(71) SIEMENS AKTIENGESELLSCHAFT, München, DE;

(72) Allwang Reinhard, Schwandorf, DE;

Götze Thomas, Chemnitz, DE;

(54) **Polovodičové zapojení, zejména vysokoproudový měnič s nízkým napětím meziobvodu, a způsob jeho montáže**

(22) 29.10.1999

(32) 30.10.1998

(31) 1998/98120574

(33) EP

(57) Pro nízkoindukční a odolnou vůči vibračním konstrukci měniče je výkonová jednotka s polovodičovými součástkami (T) elektricky nakontakována na horní straně substrátu (S) přes kontaktní kolíky (Ks), které se nechají zatlačit s meziobvodovou deskou (ZP) s plošnými spoji, která leží těsně nad ní a obsahuje meziobvodové součástky (C; L), zejména s vícevrstvou deskou s plošnými spoji. Volné, horní konstrukční konce meziobvodových součástek se překrývají krycí přídržovací deskou (AL1), která je přednostně vytvořena také způsobem, dobře odvádějícím teplo a jako podpora pro řídicí desku (SP) s plošnými spoji.

(74) Čermák Karel Dr., Národní třída 32, Praha 1, 11000;

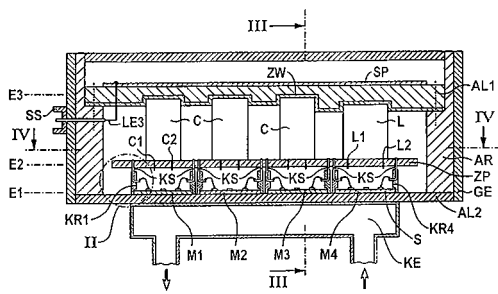
7 (51) **H 04 B 7/00**(21) **1999-1077**

(71) QUALCOMM INCORPORATED, San Diego, CA, US;

(72) Saints Keith W., San Diego, CA, US;

(54) **Způsob generování povelů pro řízení výkonu v uzavřeném smyčce systému pro řízení výkonu v komunikačním systému CDMA**

(22) 23.09.1997

(32) 27.09.1996

(31) 1996/722763

(33) US

(86) PCT/US97/16977

(87) WO 98/13951

(57) Při způsobu se měří hodnoty energie v pásnu a poté se vypočítává hodnota neinterferující energie. Hodnota neinterferující energie se odečítá od uvedené hodnoty energie v pásnu, čímž se získá hodnota interferenčního šumu. Měří se energie bitu přijímaného signálu a na základě hodnoty interferenčního šumu a uvedené energie bitu se vypočítává se poměr signálu k šumu. Podobně jsou generovány povely pro řízení výkonu akumulováním předem určeného celočíselného počtu (N) vzorků demodulovaného signálu, vypočítáváním hodnoty šumu pro demodulovaný signál na základě uvedených vzorků, měřením energie bitu pro demodulovaný signál, načez se vypočítá hodnota poměru signálu k šumu pro demodulovaný signál na základě hodnoty šumu a hodnoty energie bitu.

(74) Zelený Pavel JUDr., Hálkova 2, Praha 2, 12000;

7 (51) **H 04 B 7/155, H 04 L 12/44**(21) **2000-672**

(71) DIRC TECHNOLOGIE GMBH & CO. KG, Ratingen, DE;

(72) Hoseit Winrich, Köln, DE;

(72) Meckelburg Hans-Jürgen Dr., Wuppertal, DE;

(54) **Systém pro přenos dat s reléovými stanicemi mezi zdrojovou a cílovou stanicí**

(22) 27.08.1998

(32) 29.08.1997

(31) 1997/19737897

(33) DE

(86) PCT/EP98/05451

(87) WO 99/12279

(57) Decentrální systém přenosu dat tvoří množství porůznu umístěných stanic (S), které realizují přímý datový provoz pouze se sousedními stanicemi. Stanice umístěné mezi zdrojovou stanicí a stanicí cílovou mají funkci reléových stanic. Přenos od stanice ke stanici je realizován vždy na rozdílných kanálech. V každé stanici (S) dochází k převodu přijímaných signálů z přijímacího kanálu na vysílací kanál, který je od přijímacího odlišný. Převod proudu symbolů nebo bitů, které přicházejí na přijímací kanál, na kanál vysílací je realizován formou symbolů nebo bitů, takže data mohou být přenášena kontinuálním proudem, aniž při převodu dojde k větším zpožděním, jak je tomu u paketového způsobu přenosu. K přenosu se použije snímací matice (KM). Každý kanál (C1...Cn) je rozdělen na několik subkanálů a přiřazování subkanálů je

upraveno tak, aby každá ze stanic (S) použila pro vysílání pokud možno jenom subkanálů (SC1.....SC8), které jsou součástí jednoho a téhož kanálu.

(74) Kouřil Jiří Ing., Kořenského 31, Ostrava 3, 70300;

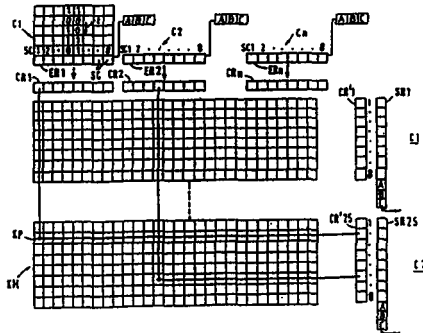
7 (51) **H 04 H 1/00, H 04 H 1/02**(21) **1998-3227**

(71) NOEL V. O. S., Rohatec, CZ;

(72) Hořák Roman, Dubňany, CZ;

(54) **Systém pro ovládání dálkového přenosu akustických signálů**

(22) 07.10.1998

(57) Systém pro ovládání dálkového přenosu akustických signálů, zejména k ovládání hlášení místních rozhlasových ústředí, tvoří konfigurace osobního počítače (1), doplněného o desku telefonního modemu (2) se záznamníkem, desku řízení rozhlasové ústředny (DERO-O1). Jejím základem je dekodér (4) a deska zvukové karty (10) s tunerem. Začleněním a vzájemným propojením vznikne kompletní rozhlasová ústředna s možností dálkového ovládání a provozování hlášení se záznamem zprávy v digitální podobě na osobním počítači (1).

(74) Dadej Leopold Ing., Na Valtické 6, Břeclav 4, 69141;

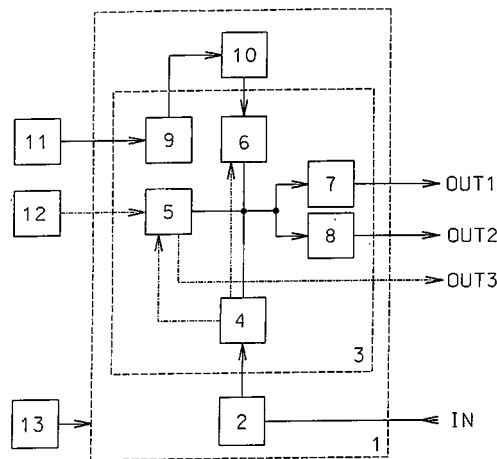
7 (51) **H 04 N 5/44**(21) **1999-3316**

(71) CANAL+ SOCIETE ANONYME, Paris, FR;

(72) Sarfati Jean-Claude, Epinay sur Seine, FR;

(72) Meric Jerome, Senlis, FR;

(72) Declerck Christophe, Senantes, FR;

(54) **Způsob vybírání datových úseků z vysílaného datového toku a zařízení pro jeho provádění**

(22) 25.04.1997

(32) 21.03.1997

(31) 1997/97400650

(33) EP

(86) PCT/EP97/02114

(87) WO 98/43415

(57) Je navržen způsob ukládání alespoň jednoho z množství MPEG úseků v MPEG datovém toku, přičemž tento

MPEG úsek má alespoň jednu vlastnost MPEG úseku. MPEG datový tok je přijímán a uvedený jeden MPEG datový úsek je filtrován z tohoto MPEG datového toku podle alespoň jedné vlastnosti MPEG úseku. MPEG úsek je následně uložen. Pozemní přijímač (2018) přijímá elma signály a vede do MPEG tuneru (4028). Detekované signály jsou vysílány do demodulátoru (4500) a dále jsou vysílány do demultiplexoru (4502). Demultiplexor (4502) je spojen s MPEG čipem (4504), který je dále spojen s televizním zařízením (2022). Demultiplexor (4502) je rovněž spojen s hardwarovým filtrem (4506), který obvykle zajišťuje až 32 výstupů spojených s RAM mediem (4022) přijímače/dekoderu (2020)

(74) Korejzová Zdeňka JUDr., Spálená 29, Praha 1, 11000;

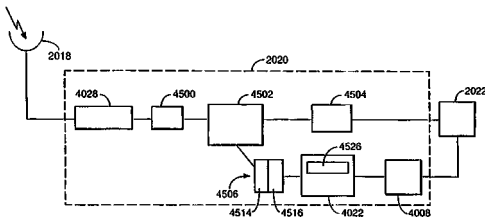

7 (51) **H 04 N 5/913**

(21) **1999-4075**

(71) KONINKLIJKE PHILIPS ELECTRONICS N. V., Eindhoven, NL;

(72) Linnartz Johan P. M. G., Eindhoven, NL; Talstra Johan C., Eindhoven, NL;

(54) **Zařízení, způsob, nosič záznamu a signál s ochranou proti kopírování**

(22) 22.02.1999

(32) 18.03.1998

(31) 1998/98200865

(33) EP

(86) PCT/IB99/00316

(87) WO 99/48290

(57) Současná schémata ochrany proti kopírování digitálního videa spoléhají na vodoznak v pixelech spolu s přítomností "průkazů" a tak implementují stav "jednou kopírovatelného" obsahu. Tento průkaz je navržen tak, aby opravňoval vlastníka disku/pásky k vytvoření kopie digitálního obsahu. Zveřejňujeme způsob předávání tohoto průkazu s video signálem poté co byl obsah převeden do analogové oblasti. Tato forma průkazu se nazývá analogový průkaz. Analogový signál může být zaznamenán na starší zařízení, které nevyhovuje schématu ochrany proti kopírování (např. běžné VCR). Analogový průkaz je navržen tak, aby se v těchto starších zařízeních automaticky odstranil. Kopie dalších generací jsou vyhovující zařízeními znemožněny. Jsou navrženy tři možné způsoby začleňování průkazního signálu do analogového video signálu.

(74) Zelený Pavel JUDr., Hálkova 2, Praha 2, 12000;

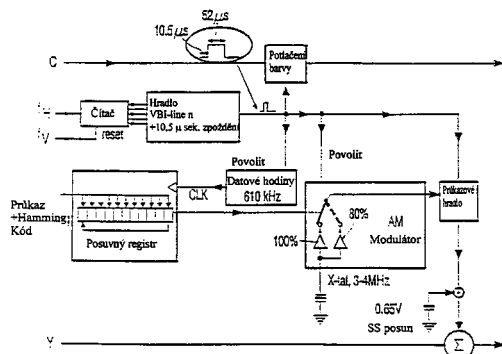

7 (51) **H 04 N 7/16, H 04 N 7/167**

(21) **1999-3310**

(71) CANAL+ SOCIETE ANONYME, Paris, FR;

(72) Bayassi Mulham, Paris, FR;

De La Tullaye Pierre, Rueil Malmaison, FR;

Jezequel Jean-Francois, Cormeille en Parisis, FR;

(54) **Vysílací a přijímací systém a systém s podmíněným přístupem**

(22) 25.04.1997

(32) 21.03.1997

(31) 1997/97400650

(33) EP

(86) PCT/EP97/02108

(87) WO 98/43426

(57) Digitální televizní systém má množství nastavovacích řídicích skříní (STB) s množstvím televizních přijímačů koncových uživatelů, s modemem a dekodérem umístěným v každé (STB), účastnický autorizační systém (SAS), zahrnující nebo mající se sebou sdružené množství komunikačních obslužných kanálů, prostředek začleněný v (SAS) pro vytváření elektronických řídicích zpráv (EMM), zpětný kanál propojující každou z (STB) jednotlivě se (SAS), prostředkem začleněným v (SAS) a každou (STB), takže potřebná informace, vyžadovaná pro zavedení relevantní řídicí zprávy (EMM) do systému, je dodána přímo do relevantního komunikačního obslužného kanálu, začleněného v nebo sdruženého se (SAS), pro autorizaci uvolnění uvedené řídicí zprávy (EMM) a/nebo prostředku pro spojení modemu se zpětným kanálem, přičemž řídicí zprávy (EMM) lze vysílat do dekoderu přímo z relevantního komunikačního kanálu, začleněného v nebo sdruženého se (SAS).

(74) Korejzová Zdeňka JUDr., Spálená 29, Praha 1, 11000;

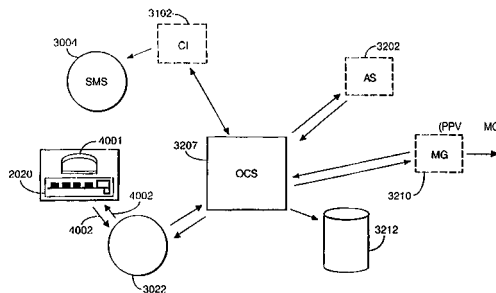

7 (51) **H 04 N 7/167**

(21) **1999-3313**

(71) CANAL+ SOCIETE ANONYME, Paris, FR;

(72) Sarfati Jean-Claude, Epinay sur Seine, FR;

Meric Jérôme, Saint Lis, FR;

(54) **Způsob zavádění dat do MPEG přijímače/dekoderu a MPEG vysílací systém pro jeho realizaci**

(22) 25.04.1997

(32) 21.03.1997

(31) 1997/97400650

(33) EP

(86) PCT/EP97/02111

(87) WO 98/43431

(57) V digitálním satelitním televizním systému, ve kterém televize přijímá svůj signál přes přijímač/dekoder (2020), jako je nastavovací řídicí skříní, mohou být interaktivní aplikace stahovány a spouštěny na přijímači/dekoderu (2020). Aplikační kód je uspořádán ve formě modulů a stahování modulů předchází vyhledání adresářového modulu uvnitř specifikovaných místních adres. Moduly jsou označeny (podepsány) a adresářový modul je podepsán a kódován tak, že jedno kódování platí pro všechny moduly tvořící aplikaci. Vícenásobné veřejné kódovací klíče jsou uloženy v ROM přijímače/dekoderu

(2020), takže aplikace mohou být vytvářeny různými zdroji, aniž by tyto zdroje musely vzájemně znát ostatní privátní kódovací klíče. Je zajištěno opatření pro umožnění dočasného uložení kódovacího klíče v RAM přijímače/dekodéru (2020), takže výrobce přijímače/dekodéru (2020) může ověřit jeho funkčnost. Podpis adresáře může být skrytý na různých polohách v bloku fiktivních dat v adresářovém modulu. Aplikace určené ke stažení mohou být kontrolovány vzhledem k bitové mapě pro ověření platnosti aplikace, uložené v přijímači/dekodéru (2020). Dále je předmětem vynálezu přijímač/dekodér (2020) pro použití při realizaci tohoto způsobu, který zahrnuje prostředek pro přijímání MPEG tabulek, prostředek pro ukládání množství veřejných klíčů a zpracovatelský prostředek naprogramovaný pro zvolení jednoho z uložených veřejných klíčů.

(74) Korejzová Zdeňka JUDr., Spálená 29, Praha 1, 11000;

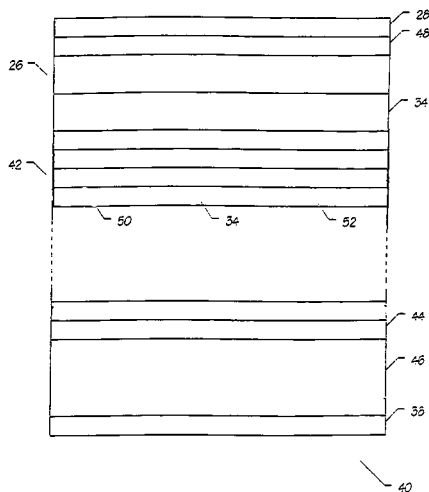

7 (51) **H 04 N 7/173, G 06 F 9/46**

(21) **1999-3318**

(71) CANAL+ SOCIETE ANONYME, Paris, FR;

(72) Sarfati Jean-Claude, Epinay sur Seine, FR;
Meric Jerome, Senlis, FR;
Declerck Christophe, Senantes, FR;

(54) **Systém pro zpracování dat**

(22) 25.04.1997

(32) 21.03.1997

(31) 1997/97400650

(33) EP

(86) PCT/EP97/02116

(87) WO 98/43433

(57) Přijímač/dekodér (2020) pro vysílací digitální televizní systém, ve kterém jsou přijímané signály předávány přes přijímač do přijímače/dekodéru (2020) a potom do televizního zařízení. Přijímač/dekodér (2020) dekóduje komprimovaný signál MPEG typu a je řízen mikrotelefonem dálkového ovládání přes rozhraní v přijímači/dekodéru (2020). Činnost přijímače/dekodéru (2020) je řízena prostřednictvím virtuálního počítače (VM), který zahrnuje prováděcí prostředek (RTE). Přijímač/dekodér (2020) zahrnuje množství rozhraní pro vnější jednotky a logická zařízení pro tato rozhraní. Aplikace řídí vnější jednotky prostřednictvím RTE, který přijímá události z rozhraní přes sadu front. RTE zahrnuje množství jednotek (106) řadiče zpracování, sdružených s prostředky logických zařízení a prostředky pro ovládání sdružených jednotek (106) řadiče zpracování.

(74) Korejzová Zdeňka JUDr., Spálená 29, Praha 1, 11000;

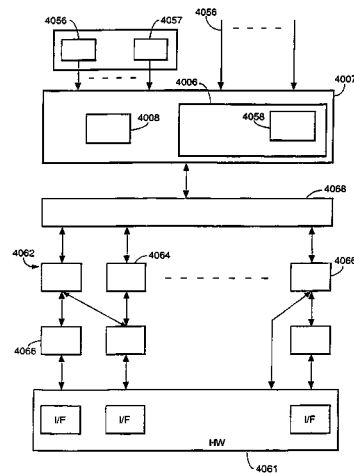

7 (51) **H 04 Q 7/38, H 04 B 7/26**

(21) **2000-216**

(71) QUALCOMM INCORPORATED, San Diego, CA, US;

(72) Soliman Samir S., San Diego, CA, US;

(54) **Způsob a zařízení pro výběr základové stanice pro komunikaci s uživatelskou stanicí**

(22) 21.07.1998

(32) 21.07.1997

(31) 1997/897865

(33) US

(86) PCT/US98/14754

(87) WO 99/04593

(57) Mobilní stanice (2) pro použití v komunikačním systému, který obsahuje několik základových stanic (6), řízených řadičem základových stanic (6), která obsahuje přijímač (50, 52, 54) pro příjem signálů z několika základových stanic, které dohromady tvoří kandidátskou skupinu základových stanic. Mobilní stanice stanovuje energii přijímaných signálů a tuto energii porovnává s první prahovou hodnotou. Mobilní stanice (2) identifikuje základová stanice (4), jejichž signály mají na příjmu energii vyšší než je první prahová hodnota a vysílá signál řadiči (6), který prezentuje identifikovatelné základové stanice, vhodné pro začlenění do aktivní skupiny. Změřené energie pilotních signálů v kandidátské skupině je iterativně porovnávána s prahovou hodnotou, která je generována pomocí součtu energií pilotních signálů v aktivní skupině. Pokud nejsilnější pilot z kandidátské skupiny splňuje tuto podmínku prahové hodnoty, je přidán do upravené aktivní skupiny. Druhý iterační proces je prováděn pro stanovení, zda má být pilotní signál odebrán z upravené aktivní skupiny. Mobilní stanice (2) stanovuje, zda je změna aktuální aktivní skupiny žádoucím měřením energií pilotních signálů z aktivní skupiny a kandidátské skupiny a dynamicky nastavuje potřebné prahové hodnoty v závislosti na svých odhadech komunikačního prostředí.

(74) Zelený Pavel JUDr., Hálkova 2, Praha 2, 12000;

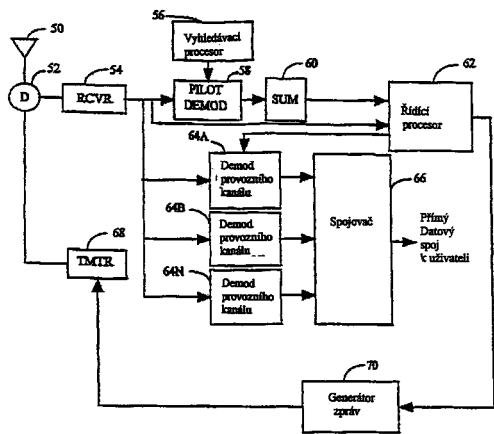

7 (51) H 04 Q 7/38

(21) 2000-425

(71) DETEMOBIL DEUTSCHE TELEKOM
MOBILNET GMBH, Bonn, DE;

(72) Dupré Michael, Sankt Augustin, DE;

(54) Způsob a zařízení pro aktivování GSM čipů ze
strany zákazníka

(22) 13.07.1998

(32) 04.08.1997

(31) 1997/19733662

(33) DE

(86) PCT/DE98/01943

(87) WO 99/08466

(57) popisuje se způsob pro aktivování GSM-čipů, v jejichž paměti je uložena alespoň jedna identifikace účastníka IMSI a jedno číslo karty ICCID, a přičemž za účelem aktivování jsou v čipu ještě uloženy tajný kód Ki a popř. další data. Konečná data se do čipu zapisují teprve tehdy, když se účastníky přihlásí do účastnické sítě. Tím existuje výhoda, že do karty se zapisují jenom počáteční data, se kterými je zákazník s to teprve navázat kontakt s výpočetním střediskem provozovatele sítě. Během tohoto prvotního kontaktu se potom dojednávají konečná data mezi kartou a výpočetním střediskem a zapisují se do karty. Výpočetní středisko proto spravuje jenom karty, které byly skutečně vydány zákazníkům.

(74) Všečka Miloš JUDr., Hálkova 2, Praha 2, 12000;

7 (51) H 04 Q 11/04

(21) 2000-76

(71) WINSTAR COMMUNICATIONS, INC., New York,
NY, US;(72) Zendle Allan M., Oakton, VA, US;
Ackerman David, Washington, DC, US;(54) Víceúčelová účastnická rádiová jednotka,
komunikační systém a obvodová deska pro
osobní počítač

(22) 09.07.1998

(32) 09.07.1997

(31) 1997/052057

(33) US

(86) PCT/US98/13950

(87) WO 99/03302

(57) Víceúčelová účastnická rádiová jednotka zahrnuje: anténu (518); přijímač/vysílač (505), který je provozně spojen s uvedenou anténou; modem (506), který je provozně spojen s uvedeným přijímačem/vysílačem (505); paketovou řídicí jednotku (502), která poskytuje vzestupná multi-službová paketovaná data do modemu (506) a přijímá z něj sestupná multi-službová paketovaná data, přičemž tato paketová řídicí jednotka (502) je dále upravena pro vyjímání paketovaných dat specifických služeb z uvedených sestupných multi-službových paketovaných dat a pro vytváření uvedených vzestupných multi-službových paketovaných dat z množství dat specifických služeb

prostřednictvím sloučení uvedených paketovaných dat od množství vybavení zákaznické budovy uvnitř vzdáleného místa do jednoho ATM datového toku+ množství jednotek rozhraní služeb, upravených pro poskytování a přijímání paketovaných dat specifických služeb; a distribuční řídicí jednotku (507), která je provozně spojena s uvedenou paketovou řídicí jednotkou (502) a uvedeným množstvím jednotek (510) rozhraní služeb, přičemž tato distribuční řídicí jednotka (507) je upravena pro směrování dat specifických služeb do a z uvedených jednotek (510) rozhraní služeb.

(74) Korejzová Zdeňka JUDr., Spálená 29, Praha 1, 11000;

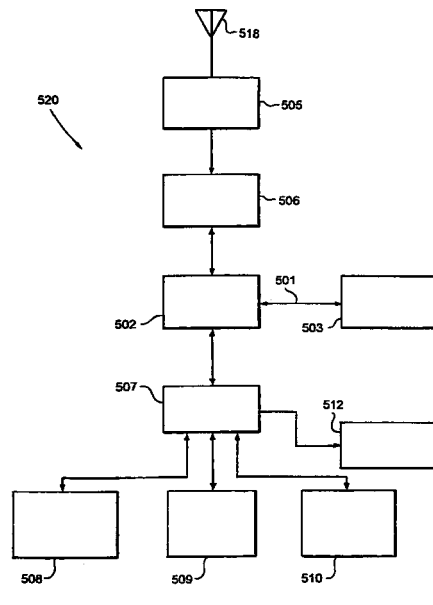

Zveřejněné přihlášky vynálezů uspořádané podle odkazových tříd

Tato sestava obsahuje zveřejněné přihlášky vynálezů uspořádané podle znaků hlavního zatřídění (t.j. znaků do šikmé dvojčárky) nacházejících se na druhém až x-tém místě přihlášky vynálezu. Přihlášky vynálezů uspořádané podle 1. zatřídění jsou uvedeny v předchozí části.

A01B 51/04	1999-4416	A61K 31/7052	1999-3617		2000-1076
A01D 90/02	1999-4416	A61K 35/78	1999-3368	A61P 31/12	1990-6415
A01H 5/00	2000-182	A61K 38/00	2000-428		1999-4482
	2000-451	A61K 38/13	1998-4267	A61P 33/00	1999-3911
A01K 35/00	1999-3679	A61K 38/16	1999-3617	A61P 35/00	1999-3241
A01K 67/027	2000-803	A61K 38/17	2000-1110	A61P 35/04	2000-420
A01N 25/00	1999-4692	A61K 38/28	2000-428	A61P 39/00	1998-4267
	1999-4693	A61K 39/095	2000-530		2000-428
A01N 25/02	2000-203	A61K 39/108	1998-4243		2000-1025
A01N 25/30	2000-203	A61K 39/395	2000-1110	A61P 43/00	1998-4243
A01N 31/14	1999-3692	A61K 47/14	1998-4267		1999-4754
A01N 37/52	2000-923	A61K 48/00	2000-473		1999-4755
A01N 43/54	1999-4264		2000-530	A61P 5/00	1999-2327
	2000-762	A61K 49/00	2000-6	A61P 9/00	1999-2327
	2000-870	A61K 7/02	1999-4737		1999-4573
A01N 47/12	1999-3692	A61K 7/06	2000-252		1999-4746
A23C 9/20	2000-803		2000-429		2000-231
A23K 1/18	2000-783		2000-504		2000-232
A23L 1/29	2000-453		2000-505		2000-233
A42B 1/24	1999-4784	A61K 7/32	1999-4737		2000-1183
A42B 7/00	1999-4784	A61K 7/40	2000-283	A61P 9/10	1999-2989
A61F 13/56	1999-4764		2000-284	A61P 9/12	1999-2989
A61F 5/02	2000-585	A61K 7/48	1999-4737		1999-4746
A61K 31/13	1999-4514		2000-429	B01D 21/01	1998-3206
A61K 31/15	1999-4467	A61K 7/50	2000-429	B01D 53/00	1998-4033
A61K 31/16	1999-1244		2000-504	B01D 53/54	1999-53
A61K 31/165	2000-597		2000-505	B01J 23/70	2000-56
A61K 31/195	2000-306	A61K 9/00	2000-1076	B01J 23/755	1999-53
A61K 31/216	2000-306	A61K 9/08	2000-1279	B01J 32/00	2000-56
A61K 31/325	1999-4573	A61K 9/12	2000-428	B02C 15/00	1998-3120
A61K 31/33	1999-1244	A61K 9/16	2000-1076	B02C 4/30	1999-4731
	2000-597	A61K 9/20	1999-3619	B03B 5/28	2000-6
A61K 31/337	1998-4267	A61K 9/22	2000-1076	B05B 1/08	1998-3792
A61K 31/351	2000-306	A61K 9/28	2000-1076	B21B 13/22	1999-3345
A61K 31/357	1999-2327	A61K 9/48	2000-1076	B21B 31/20	2000-763
A61K 31/365	2000-420	A61M 5/24	1999-4369	B21D 28/02	1999-2424
A61K 31/38	1999-4597	A61P 1/00	1999-3617	B21D 43/00	1999-3967
A61K 31/395	2000-1014		1999-4391		1999-3968
A61K 31/40	2000-375	A61P 1/04	1999-4573		1999-3969
A61K 31/41	2000-231	A61P 11/00	1999-3454	B21D 43/05	1999-3966
	2000-232		1999-4201	B22C 1/22	2000-720
	2000-233	A61P 11/02	1999-3619	B22D 11/06	1999-3345
A61K 31/415	1999-3454	A61P 11/04	1999-3619	B22D 41/22	1999-3218
A61K 31/4164	1999-4482	A61P 11/06	2000-597	B23B 21/00	1998-4207
A61K 31/4174	1999-2989	A61P 11/08	1999-4573	B23K 26/00	1999-4370
A61K 31/42	1999-3241	A61P 11/12	1999-3619	B24B 57/00	1999-1932
	2000-375	A61P 13/12	1999-4573	B31F 1/00	1999-4561
A61K 31/425	1999-3241	A61P 15/04	1999-4573	B31F 1/08	1999-4561
	1999-4597	A61P 17/00	2000-283	B32B 15/01	1999-3020
	2000-375		2000-284	B32B 27/20	1999-4511
A61K 31/435	2000-726	A61P 17/02	2000-326	B32B 7/02	1998-4208
A61K 31/44	1999-2017	A61P 19/00	2000-306	B32B 7/14	2000-934
	1999-4391	A61P 19/02	2000-597	B44C 3/00	1998-3284
	1999-4746	A61P 25/00	1989-6898	B60H 1/00	1999-4427
	2000-375		1999-2327	B60P 1/00	1999-4416
A61K 31/445	2000-306		1999-4597	B60T 7/08	1999-62
A61K 31/453	1999-2327	A61P 25/04	1999-4514	B61L 5/00	2000-1223
A61K 31/46	2000-1278	A61P 25/08	2000-1279	B62D 33/04	1999-4530
A61K 31/47	2000-375	A61P 25/24	2000-82	B62M 25/00	1999-4465
A61K 31/495	1999-3241	A61P 25/28	1999-1244	B62M 9/00	1999-4418
	1999-4746		2000-1110	B62M 9/04	1999-4418
	2000-1183	A61P 27/06	2000-1213	B62M 9/10	1999-4418
A61K 31/505	1989-6898	A61P 29/00	2000-597	B65B 43/42	1998-3230
	1999-3241	A61P 3/00	1999-932	B65D 23/08	1999-3204
	1999-4201		1999-4467	B65D 25/48	1998-3294
	1999-4391	A61P 3/04	1999-4746	B65G 47/82	1998-3037
	2000-231	A61P 3/06	1999-932	B66B 23/12	1999-4350
	2000-232		1999-2989	C02F 1/52	1998-3206
	2000-233	A61P 3/10	1999-2327	C03C 17/23	1999-4450
A61K 31/535	1999-3241		1999-2989	C03C 17/25	1999-4114
	1999-4746		1999-4451	C03C 17/34	1999-4114
A61K 31/54	1999-3241		2000-428	C03C 17/36	1999-4665
	1999-4746	A61P 31/00	1999-3911	C03C 19/00	1999-4450
A61K 31/555	2000-326		1999-4201	C03C 3/085	2000-35
A61K 31/662	1990-6415		2000-1014	C03C 3/108	1999-4146
A61K 31/70	2000-1110	A61P 31/04	1999-3617	C03C 4/00	2000-35
A61K 31/7048	1999-4421		1999-4421	C04B 24/22	1998-3739
	2000-1045		2000-1045	C06B 21/00	1998-1353

C07B 37/02	2000-459		1999-3454	C12P 17/18	2000-420
C07C 17/156	2000-56	C07D 403/14	1999-3454	C12P 19/62	1999-3232
C07C 19/045	2000-56	C07D 405/00	2000-375	C12P 21/02	2000-327
C07C 209/68	1999-4514		2000-375	C12P 33/00	2000-1165
C07C 211/26	2000-1344	C07D 405/04	1999-4746	C12P 37/00	1999-47
C07C 215/12	2000-1344	C07D 405/12	1999-2327	C12P 5/02	2000-1165
C07C 215/22	1999-4046	C07D 405/14	1999-2017	C12P 7/02	2000-1165
C07C 215/26	1999-4046		1999-2327	C12P 7/04	2000-1165
C07C 215/28	1999-4046		1999-4746	C12Q 1/68	2000-530
C07C 215/68	1999-4046	C07D 409/04	1999-4746		2000-1110
C07C 231/00	2000-1296	C07D 409/12	1999-4597	C21B 7/10	1999-2425
C07C 231/02	2000-1296	C07D 413/04	1999-4746	C21D 8/02	1999-2270
C07C 231/08	2000-1296	C07D 413/06	1999-3454	C21D 8/04	1999-2270
C07C 231/12	2000-1296	C07D 413/12	2000-1183	C22C 38/02	1999-2310
C07C 233/37	1999-1244	C07D 413/14	1999-2017	C22C 38/04	1999-3219
C07C 233/39	1999-1244		1999-2327	C22C 9/01	1999-3020
C07C 233/46	1999-1244		1999-3454	C22C 9/04	1999-3020
C07C 233/65	2000-62	C07D 417/04	1999-4746	C23C 14/34	1999-4665
C07C 235/34	1999-1244	C07D 417/14	1999-2017	D01H 4/06	1998-1798
C07C 235/52	2000-597	C07D 471/04	1999-3454	D01H 4/40	1998-1798
C07C 237/30	2000-62		1999-4391	D01H 9/06	1998-1798
C07C 237/36	2000-597		2000-762	D21H 17/55	2000-239
C07C 255/53	2000-923		2000-870	D21H 21/20	2000-239
C07C 255/54	2000-923	C07D 487/04	2000-597	D21H 27/40	2000-934
C07C 269/00	1999-4573	C07D 493/04	1999-2327	E04H 6/18	1998-3270
C07C 27/22	1999-4426	C07D 495/04	2000-762	F02D 41/14	2000-1098
C07C 313/04	2000-1460		2000-870	F03D 11/04	1998-4152
C07C 31/38	1999-3105	C07D 498/04	1999-3454	F04D 29/16	1999-1778
C07C 317/50	2000-597	C07D 501/12	1999-4718	F16B 2/02	1998-3360
C07C 319/06	2000-1460	C07D 501/24	1999-4718	F16L 5/00	1999-4093
C07C 319/14	2000-1460	C07D 519/00	2000-726		1999-4094
C07C 321/26	2000-1460	C07D 521/00	1999-4597	F16L 9/16	1999-2488
	2000-1461	C07F 9/38	1990-6415	F16L 9/18	1999-2488
C07C 321/28	2000-1460	C07F 9/58	1990-6415	F16T 1/14	1998-339
C07C 323/39	2000-597	C07F 9/653	1990-6415	F21V 14/04	1998-4144
C07C 323/59	1999-1244	C07F 9/6539	1990-6415	F21V 8/00	1998-2909
C07C 333/24	1999-1244	C07F 9/6558	1990-6415		1998-2910
C07C 39/04	1999-4426	C07K 1/02	2000-1296	F23J 1/00	1999-1430
C07C 49/08	1999-4426	C07K 1/06	2000-1296	F23L 9/06	1999-4613
C07C 69/38	2000-74	C07K 1/13	2000-1296	F24D 17/02	1998-4206
C07C 7/00	2000-386	C07K 14/31	2000-530	F26B 3/04	1999-3370
C07D 203/24	1999-721	C07K 14/47	2000-1110	F27D 1/00	2000-26
C07D 207/16	1999-4597	C07K 16/12	2000-530	F27D 1/16	2000-26
C07D 209/02	2000-375	C07K 16/18	2000-1110	F27D 3/15	1999-2638
C07D 209/04	1999-4467	C07K 5/02	2000-1296	G01B 11/04	1999-4544
C07D 209/56	2000-375	C08F 18/08	2000-1078	G01B 11/08	1999-4544
C07D 211/66	2000-306	C08F 210/00	1999-4620	G01B 11/10	1999-4544
C07D 213/18	2000-1183	C08F 2/34	2000-521	G01J 1/16	1998-3886
C07D 213/56	1999-1244		2000-883	G01N 33/68	2000-530
C07D 215/36	2000-1183	C08F 4/642	1999-4662		2000-1110
C07D 215/50	2000-597	C08F 4/646	2000-563	G01V 5/08	1998-3886
C07D 233/32	2000-597	C08F 4/69	2000-521	G06F 9/46	1999-3318
C07D 233/64	1999-4746	C08F 4/70	2000-883		2000-1437
C07D 237/36	1999-3679	C08F 8/12	2000-1078	G08B 1/08	1998-3393
C07D 239/93	2000-762	C08F 8/50	1999-4620	G08B 3/10	1998-3393
	2000-870	C08G 18/54	2000-720	G08G 1/065	1998-3999
C07D 251/24	1990-6003	C08G 77/04	2000-899	G09F 9/37	1996-1344
C07D 257/04	1999-4774	C08J 5/08	1999-4355	G11B 17/04	1999-4505
C07D 261/10	2000-1183	C08K 3/22	2000-212	G11B 7/00	1999-4505
C07D 263/04	2000-375	C08K 5/103	2000-337	H01H 3/12	1999-4789
C07D 263/54	1999-1244	C08K 5/34	1990-6003	H01M 10/48	1999-3638
C07D 271/06	2000-1183	C08L 51/06	2000-10	H01M 4/21	1998-4352
C07D 277/04	1999-4597	C08L 55/02	2000-10	H01R 13/62	1999-4569
C07D 277/58	1999-3911	C09D 193/00	1998-4157	H02J 7/00	1999-3638
C07D 277/62	1999-1244	C11B 3/04	1998-2686	H02M 1/00	1999-3855
	2000-375	C11D 10/00	1999-4692	H04B 7/26	2000-216
C07D 295/02	1998-2552	C11D 3/20	1998-3428	H04H 1/02	1998-3227
C07D 295/088	2000-597	C12N 1/19	2000-1165	H04L 12/44	2000-672
C07D 295/20	2000-1183	C12N 1/21	2000-327	H04N 7/167	1999-3310
C07D 295/22	2000-1183		2000-530	H04O 7/30	2000-4
C07D 309/08	1999-4536	C12N 15/12	2000-182		
C07D 309/14	2000-306	C12N 15/54	2000-451		
C07D 311/74	2000-1183		2000-491		
C07D 317/60	1999-1244	C12N 15/55	2000-451		
C07D 317/68	2000-1183	C12N 15/60	2000-451		
C07D 319/20	1999-2327	C12N 15/70	2000-530		
C07D 333/16	1999-1244	C12N 15/81	2000-491		
C07D 333/24	1999-1244		2000-1165		
C07D 333/28	1999-721	C12N 5/10	2000-451		
C07D 333/34	2000-1183	C12N 9/10	2000-451		
C07D 333/38	2000-1183		2000-803		
C07D 333/70	1999-4597	C12N 9/14	2000-451		
	2000-1183	C12N 9/24	2000-327		
C07D 401/04	1999-4746		2000-451		
C07D 401/10	1999-2017	C12N 9/42	2000-327		
C07D 401/14	1999-2017	C12N 9/88	2000-451		

Seznam přihlašovatelů zveřejněných přihlášek vynálezů

(71)	(21)	(51)	(71)	(21)	(51)
ABBOTT LABORATORIES, Abbott Park, IL, US;	2000-803	C 12 N 15/00	AXYS PHARMACEUTICALS CORPORATION, South San Francisco, CA, US;	1999-3454	C 07 D 235/20
ABBOTT LABORATORIES, Abbott Park, IL, US;	2000-1045	C 07 H 17/08	AXYS PHARMACEUTICALS, INC., South San Francisco, CA, US;	1999-3454	C 07 D 235/20
ABBOTT LABORATORIES, Abbott Park, IL, US;	2000-1014	C 07 D 498/08	BASF AKTIENGESELLSCHAFT, Ludwigshafen, DE;	1999-53	B 01 J 23/75
ABB AB, Västeras, SE;	1999-2644	H 02 K 3/52	BASF AKTIENGESELLSCHAFT, Ludwigshafen, DE;	2000-923	C 07 C 257/18
ABB AIR PREHEATER, INC., Wellsville, NY, US;	1999-1138	F 28 D 19/04	BASF AKTIENGESELLSCHAFT, Ludwigshafen, DE;	1999-3241	A 61 K 31/53
ABB ALSTOM POWER COMBUSTION, Velizy Cedex, FR;	1999-4613	F 23 L 9/00	BASF AKTIENGESELLSCHAFT, Ludwigshafen, DE;	2000-10	C 08 F 297/04
ACCIAI SPECIALI TERNI S. P. A., Terni, IT;	1999-2311	C 21 D 8/12	BASF AKTIENGESELLSCHAFT, Ludwigshafen, DE;	2000-1042	C 07 D 211/58
ACCIAI SPECIALI TERNI S. P. A., Terni, IT;	1999-2310	C 21 D 8/12	BASF AKTIENGESELLSCHAFT, Ludwigshafen, DE;	1999-4264	A 01 N 37/50
ACCIAI SPECIALI TERNI S. P. A., Terni, IT;	1999-2791	B 22 D 11/06	BAYER AKTIENGESELLSCHAFT, Leverkusen, DE;	2000-1461	C 07 C 319/06
ACCUMULATORENWERKE HOPPECKE CARL ZOELLNER & SOHN GMBH & CO. KG, Brilon, DE;	1998-4352	H 01 M 4/00	BAYER AKTIENGESELLSCHAFT, Leverkusen, DE;	2000-1460	C 07 C 381/02
ADIVAN HIGH TECH AG, Wangen, CH;	1999-4505	G 06 K 19/04	BAYER AKTIENGESELLSCHAFT, Leverkusen, DE;	2000-1076	A 61 K 31/495
AGCO GMBH & CO., Marktobendorf, DE;	1999-4416	A 01 B 59/00	BECKER Karl, Wilhelmshaven, DE;	1999-1430	F 23 J 1/02
AGOURON PHARMACEUTICALS, INC., La Jolla, CA, US;	1999-4467	C 07 C 243/18	BERÁNEK Jan Ing. CSc., Pardubice, CZ;	1998-2686	C 11 B 3/10
AKZO NOBEL N. V., Arnhem, NL;	2000-138	C 08 B 37/10	BOEHRINGER INGELHEIM PHARMA KG, Ingelheim am Rhein, DE;	2000-428	A 61 K 9/72
ALANEX CORPORATION, San Diego, CA, US;	1999-4467	C 07 C 243/18	BOREALIS A/S, Lyngby, DK;	2000-563	C 08 F 10/00
ALACHEM A. S., Praha, CZ;	1998-1353	C 06 B 31/28	BWG BUTZBACHER WEICHENBAU GESELLSCHAFT MBH & CO. KG, Butzbach, DE;	1999-4661	E 01 B 7/02
ASCO CONTROLS B. V., Scherpenzeel, NL;	1997-2740	F 16 K 31/385	CANAL+ SOCIETE ANONYME, Paris, FR;	1999-3310	H 04 N 7/16
ASEA BROWN BOVERI AB, Västeras, SE;	1999-2644	H 02 K 3/52	CANAL+ SOCIETE ANONYME, Paris, FR;	1999-3313	H 04 N 7/167
ASEA BROWN BOVERI AG, Baden, CH;	1999-1778	F 04 D 29/58	CANAL+ SOCIETE ANONYME, Paris, FR;	1999-3318	H 04 N 7/173
ASHLAND-SÜDCHEMIE-KERNFEST GMBH, Hilden, DE;	2000-720	C 08 G 8/24	CANAL+ SOCIETE ANONYME, Paris, FR;	1999-3316	H 04 N 5/44
ASTRA PHARMACEUTICALS LTD., Herts, GB;	2000-232	C 07 D 487/04	CENTRE NATIONAL DE LA RECHERCHE SCIENTIFIQUE, Paris, FR;	1999-4754	A 61 K 48/00
ASTRA PHARMACEUTICALS LTD., Herts, GB;	2000-233	C 07 D 487/04	CENTRE NATIONAL DE LA RECHERCHE SCIENTIFIQUE, Paris, FR;	1999-4755	A 61 K 48/00
ASTRA PHARMACEUTICALS LTD., Herst, GB;	2000-231	C 07 D 487/04	CENTRE NATIONAL DE LA RECHERCHE SCIENTIFIQUE (CNRS), Paris, FR;	2000-491	C 12 N 9/12
ASTRA PHARMACEUTICALS LTD., Herts, GB;	1999-4201	C 07 D 495/04	CHEMICAL LIME COMPANY, Fort Worth, TX, US;	2000-69	C 09 D 195/00
AUTOPAL, S. R. O., Nový Jičín, CZ;	1998-3875	F 21 V 7/00	CHIESI FARMACEUTICI S. P. A., Parma, IT;	2000-255	A 61 K 9/46
AUTOPAL, S. R. O., Nový Jičín, CZ;	1998-4187	F 21 S 8/10	CHÝLE Jiří, Praha, CZ;	1998-4314	B 60 R 25/00
AVENTIS PHARMACEUTICALS PRODUCTS INC. LEGAL/PATENTS, Collegetteville, PA, US;	2000-1296	C 07 C 227/18			
AVENTIS PHARMA S. A., Antony, FR;	2000-1110	C 12 N 15/12			

CIBA-GEIGY AG, Basilej, CH;	1990-6003	C 08 K 5/3492	FRIATEC AKTIENGESELLSCHAFT, Mannheim, DE;	1998-3360	F 16 B 9/02
CIBA SPECIALTY CHEMICALS HOLDING INC., Basel, CH;	1990-6003	C 08 K 5/3492	FRIATEC AKTIENGESELLSCHAFT, Mannheim, DE;	1999-2745	E 03 C 1/042
COMMISSARIAT A L'ENERGIE ATOMIQUE (CEA), Paris, FR;	2000-491	C 12 N 9/12	F. HOFFMANN-LA ROCHE AG, Basle, CH;	2000-597	C 07 C 233/87
CORTENDO AB, Västra Frölunda, SE;	1999-2989	A 61 K 38/27	F. HOFFMANN - LA ROCHE AG, Basle, CH;	1999-4573	C 07 C 271/08
CUVELIER Georges, Houdeng-Goegnies, BE;	1999-4370	C 03 B 33/095	GALENA A. S., Opava, CZ;	1998-4267	A 61 K 9/107
DAHOK S. R. O., Tachov, CZ;	1998-3393	G 08 B 21/18	GENERAL ELECTRIC COMPANY, Schenectady, NY, US;	1999-4541	B 08 B 3/08
DAIKIN INDUSTRIES, LTD., Osaka-shi, JP;	1999-3105	C 07 C 29/44	GHO'ST HOLDING B. V., Bunde, NL;	2000-326	A 61 K 33/24
DENY, Saint Blimont, FR;	1999-4548	G 06 K 7/10	GLAVERBEL, Brussels, BE;	1999-4113	C 03 C 17/34
DEPPERT Wolfgang Willi Dr., Hamburg, DE;	2000-473	C 12 N 15/12	GLAVERBEL, Brussels, BE;	1999-4114	C 03 C 17/245
DETEMOBIL DEUTSCHE TELEKOM MOBILNET GMBH, Bonn, DE;	2000-425	H 04 Q 7/38	GLAVERBEL, Brussels, BE;	1999-3631	C 03 C 17/245
DIRC TECHNOLOGIE GMBH & CO. KG, Ratingen, DE;	2000-672	H 04 B 7/155	GLAXO GROUP LIMITED, Greenford, GB;	1999-4482	C 07 D 235/04
DUPONT PHARMACEUTICALS COMPANY, Wilmington, DE, US;	2000-459	C 07 D 213/61	GLAXO GROUP LIMITED, Greenford, GB;	1999-4776	A 61 J 1/03
D. SWAROVSKI & CO., Wattens, AT;	1999-4146	C 03 C 4/00	GROB HORGEN AG, Horgen, CH;	1999-72	D 03 C 9/02
D. SWAROVSKI & CO., Wattens, AT;	1999-4551	D 06 Q 1/12	GRÜNENTHAL GMBH, Aachen, DE;	1999-4514	C 07 C 211/26
ECO DESIGN S. R. O., České Budějovice, CZ;	1998-4152	F 03 D 7/00	HAJSKÝ Jaromír, Hořice, CZ;	1998-3281	C 04 B 33/20
ECT, EYE CONTROL TECHNIQUE AB, Bollnäs, SE;	1999-4784	G 02 C 3/02	HALBICH Čestmír Ing. CSc., Praha, CZ;	1998-3999	G 08 C 15/00
ED. SCHARWÄCHTER GMBH, Remscheid, DE;	1999-62	F 16 D 65/60	HALBICH Čestmír Ing. CSc., Praha, CZ;	1998-4030	H 01 L 23/34
ELAN PHARMACEUTICALS, INC., South San Francisco, CA, US;	1999-1244	C 07 C 233/51	HALDOR TOPSOE A/S, Lyngby, DK;	1999-38	C 01 B 17/64
ELECTROWATT TECHNOLOGY INNOVATION AG, Zug, CH;	1998-3320	F 16 K 31/126	HANSA METALLWERKE AG, Stuttgart, DE;	1999-4093	E 03 C 1/042
ELI LILLY AND COMPANY, Indianapolis, IN, US;	1999-1244	C 07 C 233/51	HANSA METALLWERKE AG, Stuttgart, DE;	1999-4094	E 03 C 1/042
ELI LILLY AND COMPANY, Indianapolis, IN, US;	2000-1344	C 07 C 209/88	HATEBUR UMFORMMASCHINEN AG, Reinach, CH;	1999-1113	B 21 K 27/04
ELI LILLY AND COMPANY, Indianapolis, IN, US;	2000-375	C 07 D 215/16	HA KABELTECHNIK A. HADERLAPP, München, DE;	1999-81	H 02 G 1/12
ELI LILLY AND COMPANY, Indianapolis, IN, US;	1999-4451	A 61 K 38/28	HENKEL KOMMANDITGESELLSCHAFT AUF AKTIEN, Düsseldorf, DE;	2000-327	C 12 N 15/56
ENDRIS Jaroslav, Soběraz, CZ;	1998-4153	G 01 F 23/00	HENKEL KOMMANDITGESELLSCHAFT AUF AKTIEN, Düsseldorf, DE;	2000-353	A 61 K 7/13
ENICHEM S. P. A., San Donato Milanese, IT;	1999-4620	C 08 F 8/06	HENKEL KOMMANDITGESELLSCHAFT AUF AKTIEN, Düsseldorf, DE;	2000-429	A 61 K 7/00
ESAB AB, Göteborg, SE;	1999-3488	B 23 K 20/12	HERCULES INCORPORATED, Wilmington, DE, US;	2000-239	C 08 G 73/02
ETA A. S. ZÁVOD 06 LITOVEL, Litovel, CZ;	1998-3792	B 60 S 1/46	HILTI AKTIENGESELLSCHAFT, Schaan, LI;	1999-3453	B 25 C 1/16
E. HAWLE & CO. FLANSCHEN-UND ARMATURENWERK, Vöcklabruck, AT;	1998-4146	F 16 K 3/12	HOECHST AKTIENGESELLSCHAFT, Frankfurt am Main, DE;	1990-6415	C 07 F 9/40
FEDERAL-MOGUL WIESBADEN GMBH, Wiesbaden, DE;	1999-3020	B 22 D 19/08	HOECHST MARION ROUSSEL, Puteaux, FR;	2000-65	C 07 D 307/33
FELTEN & GUILLEAUME AKTIENGESELLSCHAFT, Köln, DE;	2000-918	H 01 H 33/18	HONEYWELL INC., Minneapolis, MN, US;	1999-4775	G 05 D 21/02
FINZER Heinz, Löffingen, DE;	1999-2424	B 21 D 11/00	HOOGOVS STAAL B. V., IJmuiden, NL;	1999-2270	B 21 B 1/46
FLACHGLAS AKTIENGESELLSCHAFT, Fürth, DE;	1999-4665	C 23 C 14/08	HÜBNER Stefan, München, DE;	1999-2770	G 06 K 19/00

H. LUNDBECK A/S, Valby-Copenhagen, DK;	2000-62	C 07 D 307/87	KLAZAR Luděk Ing., Litomyšl, CZ;	1998-4206	F 24 D 15/04
INDAG GESELLSCHAFT FÜR INDUSTRIEBEDARF M. B. H., Eppelheim/Heidelberg, DE;	1998-3230	B 65 B 43/26	KNOLL AKTIENGESELLSCHAFT, Ludwigshafen, DE;	1999-932	A 61 K 31/137
INDAG GESELLSCHAFT FÜR INDUSTRIEBEDARF M. B. H., Eppelheim/Heidelberg, DE;	1998-3294	B 65 B 15/00	KNOLL AKTIENGESELLSCHAFT, Ludwigshafen, DE;	1999-2327	C 07 D 405/06
INDAG GESELLSCHAFT FÜR INDUSTRIEBEDARF M. B. H., Eppelheim/Heidelberg, DE;	1998-3295	B 65 B 5/06	KONINKLIJKE PHILIPS ELECTRONICS N. V., Eindhoven, NL;	1999-4075	H 04 N 5/913
INDAG GESELLSCHAFT FÜR INDUSTRIEBEDARF M. B. H., Eppelheim/Heidelberg, DE;	1998-3295	B 65 B 5/06	KONINKLIJKE PHILIPS ELECTRONICS N. V., Eindhoven, NL;	1999-4324	B 23 H 3/02
INFO BOHEMIA A. S., Praha, CZ;	1998-2619	G 01 S 3/02	KOTSCHENREUTHER CARGOBOX-SYSTEME GMBH & CO. KG, Sonneberg, DE;	1999-4530	B 62 D 63/00
ING. JIŘÍ KOSEK - KOMO, Ostrava, CZ;	1998-339	F 16 T 1/10	KOTSCHENREUTHER FAHRZEUGBAU GMBH & CO. KG, Wallenfels, DE;	1999-4530	B 62 D 63/00
ING. JIŘÍ KOSEK - KOMO, Ostrava, CZ;	1998-4005	F 16 K 15/08	KUŠNIERIK Štefan Ing., Žandov, CZ;	1999-2	F 01 C 1/08
INSTITUTO BIOMAR S. A., Onzonilla, ES;	2000-420	C 07 D 493/20	LABORATOIRE MEDIDOM S. A., Geneva, CH;	2000-1213	A 61 K 31/495
INSTITUT CURIE, Paris, FR;	2000-491	C 12 N 9/12	LINDAB AB, Bastad, SE;	1999-2488	B 21 C 37/12
INSTITUT GUSTAVE ROUSSY, Villejuif, FR;	1999-4754	A 61 K 48/00	LONATI S. P. A., Monza, IT;	1999-39	D 04 B 1/26
INSTITUT GUSTAVE ROUSSY, Villejuif, FR;	1999-4755	A 61 K 48/00	LONZA AG, Gampel/Walis (Dir.: Basel), CH;	2000-74	C 07 C 67/343
INTERNATIONAL BUSINESS MACHINES CORPORATION, Armonk, NY, US;	2000-1058	G 06 F 17/30	LTS LOHMANN THERAPIE-SYSTEME AG, Andernach, DE;	2000-1025	A 61 K 9/70
INTERNATIONAL BUSINESS MACHINES CORPORATION, Armonk, NY, US;	1999-3604	G 06 F 12/08	MACOUREK Vladimír Ing., Praha, CZ;	1998-4314	B 60 R 25/00
INTERNATIONAL BUSINESS MACHINES CORPORATION, Armonk, NY, US;	2000-1437	G 06 F 9/38	MAGEBA TEXTILMASCHINEN GMBH & CO., Bernkastel-Kues, DE;	1999-4550	D 06 B 3/12
INTERNATIONAL BUSINESS MACHINES CORPORATION, Armonk, NY, US;	2000-1437	G 06 F 9/38	MANNESMANN VDO AG, Frankfurt, DE;	1999-4390	G 06 K 7/015
IRD A/S, Svenborg, DK;	2000-356	G 08 B 13/24	MAN TAKRAF FÖRDERTECHNIK GMBH, Leipzig, DE;	1998-3886	B 65 G 15/28
ISOVER SAINT-GOBAIN, Courbevoie, FR;	1999-4702	C 03 B 37/05	Mark IV Industries Limited, Mississauga, CA;	1996-1344	G 09 F 9/302
ISOVER SAINT-GOBAIN, Courbevoie, FR;	2000-26	C 03 B 5/43	MATSUSHITA COMMUNICATION INDUSTRIAL (UK) LTD., Thatcham, GB;	2000-230	H 01 Q 1/24
ISOVER SAINT-GOBAIN, Courbevoie, FR;	2000-35	C 03 C 13/06	MAX-PLANCK-GESELLSCHAFT ZUR FÖRDERUNG DER WISSENSCHAFTEN E. V., Berlin, DE;	2000-451	C 12 N 15/82
JANSSEN PHARMACEUTICA N. V., Beerse, BE;	2000-726	C 07 D 471/04	MECHANIZACE TRAŤOVÉHO HOSPODÁŘSTVÍ PRAHA A. S., Praha, CZ;	1998-4312	E 01 B 27/10
JENOPTIK AKTIENGESELLSCHAFT, Jena, DE;	1999-4518	G 01 S 17/00	MELJI SEIKA KAISHA, LTD., Tokyo, JP;	1999-4718	C 07 D 501/04
JERVIS B. WEBB INTERNATIONAL COMPANY, Farmington Hills, MI, US;	1998-3036	B 65 G 15/28	MERCK AND CO., INC., Rahway, NJ, US;	1999-4584	C 07 D 477/20
JERVIS B. WEBB INTERNATIONAL COMPANY, Farmington Hills, MI, US;	1998-3037	B 65 G 47/34	MERCK AND CO., INC., Rahway, NJ, US;	1999-4046	C 07 C 27/18
JERVIS B. WEBB INTERNATIONAL COMPANY, Farmington Hills, MI, US;	1998-3968	B 65 G 15/60	MERCK PATENT GMBH, Darmstadt, DE;	2000-1183	C 07 D 213/81
JIRÁČEK Tomáš, Praha, CZ;	1998-4222	G 11 B 7/24	MERIEUX ORAVAX, Lyon, FR;	1999-3617	A 61 K 39/02
JIŘÍ PAVLICA - ZAPA BETON, Praha, CZ;	1998-3739	C 04 B 24/10	MIKODA Jiří Ing. CSc., Ústí nad Labem, CZ;	1998-4033	F 23 J 15/00
JOHNSON & JOHNSON LIMITED, Portsmouth, GB;	1999-3692	A 61 K 7/00	MIKROBIOLOGICKÝ ÚSTAV AV ČR, Praha, CZ;	1999-47	C 12 N 1/00
J. EBERSPÄCHER GMBH & CO., Esslingen, DE;	1999-4427	F 24 H 3/02	MMD DESIGN & CONSULTANCY LIMITED, Somercotes, GB;	1999-4731	B 02 C 18/14
KERAMOST, A. S., Most, CZ;	1998-3120	C 04 B 33/04			
KFX INC., Denver, CO, US;	1999-3370	B 01 D 43/00			

MONSANTO COMPANY, St. Louis, MO, US;	2000-203	A 01 N 57/20	PHENOLCHEMIE GMBH & CO. KG., Gladbeck, DE;	1999-4426	C 07 C 37/08
MORAVSKÉ CHEMICKÉ ZÁVODY, A. S., Ostrava, CZ;	1998-2552	C 07 D 487/08	PILKINGTON UNITED KINGDOM LIMITED, St. Helens, GB;	1999-4450	C 03 C 17/00
MULT-T-LOCK TECHNOLOGIES LTD., Yavne, IL;	1999-4417	B 60 R 25/06	PIONEER HI-BRED INTERNATIONAL, INC., Des Moines, IA, US;	2000-182	C 12 N 15/82
NEUROGEN CORPORATION, Branford, CT, US;	1999-4746	A 61 K 31/4164	POLYGO HOLDING GMBH, Bogen, DE;	1999-4359	F 24 D 3/14
NIPA LABORATORIES LTD. Pontypridd, GB;	1999-3692	A 61 K 7/00	PREDNÝ Jozef Ing., Brno, CZ;	1998-3428	C 11 D 3/37
NIPPEI TOYAMA CORPORATION Tokyo, JP;	1999-1932	B 09 B 5/00	QUALCOMM INCORPORATED, San Diego, CA, US;	2000-216	H 04 Q 7/38
NOEL V.O.S., Rohatec, CZ;	1998-3227	H 04 H 1/00	QUALCOMM INCORPORATED, San Diego, CA, US;	1999-1077	H 04 B 7/00
NOEL V. O. S., Rohatec, CZ;	1998-3227	H 04 H 1/00	RAPP Erich, Löchgau, DE;	1998-3317	H 01 R 4/28
NORTHEASTERN UNIVERSITY, Boston, MA, US;	1999-3950	C 23 C 16/26	RHODIA CHIMIE, Courbevoie Cedex, FR;	2000-212	C 09 D 183/04
NOVARTIS AG, Basel, CH;	1990-6003	C 08 K 5/3492	RHONE-POULENC RORER PHARMACEUTICALS INC., Collegeville, PA, US;	1999-721	C 07 C 303/38
NOVARTIS AG, Basel, CH;	2000-1279	A 61 K 31/55	RHONE-POULENC RORER S. A., Antony, FR;	1999-4754	A 61 K 48/00
NOVARTIS AG, Basel, CH;	2000-762	C 07 D 239/96	RHONE-POULENC RORER S. A., Antony, FR;	1999-4755	A 61 K 48/00
NOVARTIS AG, Basel, CH;	2000-870	C 07 D 239/00	RIETER ELITEX A. S., Ústí nad Orlicí, CZ;	1998-1798	D 01 H 4/04
NOVO NORDISK A/S, Bagsvaerd, DK;	1999-4369	A 61 M 5/315	RIM-TECH A. S., Zlín, CZ;	1998-4208	B 32 B 1/00
NOVO NORDISK A/S, Bagsvaerd, DK;	1999-4467	C 07 C 243/18	ROBERT BOSCH GMBH, Stuttgart-Feuerbach, DE;	1998-2909	F 21 S 8/10
NRC GROUP LIMITED, Tortola, VG;	2000-608	A 63 F 5/04	ROBERT BOSCH GMBH, Stuttgart-Feuerbach, DE;	1998-2910	F 21 S 8/10
NÜTRO MASCHINEN- UND ANLAGENBAU GMBH CO. KG, Nürnberg, DE;	1999-3438	B 65 G 49/04	ROBERT BOSCH GMBH, Stuttgart, DE;	1998-3628	F 21 S 8/10
NYCOMED IMAGING AS, Oslo, NO;	2000-6	B 01 D 21/00	ROBERT BOSCH GMBH, Stuttgart, DE;	1999-4569	H 01 R 13/10
N. V. OWENS-CORNING S. A., Brussels, BE;	1999-4355	C 03 C 25/10	ROBERT BOSCH GMBH, Stuttgart-Feuerbach, DE;	1998-4144	F 21 V 14/08
OBEC DOMANÍN, Domanín, CZ;	1998-4152	F 03 D 7/00	ROMARK LABORATORIES, L. C., Tampa, FL, US;	1999-3911	A 61 K 31/426
OHIO UNIVERSITY, Athens, OH, US;	2000-803	C 12 N 15/00	RONALD BUSSINK AMUSMENT DESIGN GMBH, Düsseldorf, DE;	2000-686	A 63 G 31/00
OMEGATECH INC., Boulder, CO, US;	2000-453	A 23 L 1/315	ŘEHÁČEK Zdeněk Ing., Žandov, CZ;	1999-2	F 01 C 1/08
ORTHO-TAIN, INC., Bayamon, PR, US;	2000-703	A 61 C 7/08	SANOFI-SYNTHELABO, Paris, FR;	2000-1278	C 07 D 451/02
OUTOKUMPU PORICOPPER OY, Pori, FI;	1999-2425	B 22 D 11/00	SCHERING AKTIENGESELLSCHAFT, Berlin, DE;	2000-1165	C 12 N 15/52
OWENS-BROCKWAY GLASS CONTAINER INC., Toledo, OH, US;	1999-3819	C 03 B 9/353	SCHNEIDER ELECTRIC INDUSTRIES SA, Boulogne Billancourt, FR;	1999-3822	H 01 H 3/30
PAUL WURTH S. A., Luxembourg, LU;	1999-2638	C 21 B 7/12	SCHULER PRESSEN GMBH & CO., Göppingen, DE;	1999-3966	B 21 D 43/10
PAUL WURTH S. A., Luxembourg, LU;	1999-2425	B 22 D 11/00	SCHULER PRESSEN GMBH & CO., Göppingen, DE;	1999-3968	B 21 D 43/05
PAVLOVIČ Emil Ing., Brno, CZ;	1998-3428	C 11 D 3/37	SCHULER PRESSEN GMBH & CO., Göppingen, DE;	1999-3969	B 21 D 43/05
PFIZER INC., New York, NY, US;	1999-4746	A 61 K 31/4164	SCHULER PRESSEN GMBH & CO., Göppingen, DE;	1999-3967	B 21 D 43/05
PFIZER INC., New York, NY, US;	1999-2017	C 07 D 213/73	SCHULER PRESSEN GMBH & CO. KG, Göppingen, DE;	1999-3966	B 21 D 43/10
PFIZER PRODUCTS INC., Groton, CT, US;	1999-4421	C 07 H 17/08			
PFIZER PRODUCTS INC., Groton, CT, US;	1999-3232	C 12 N 1/20			
PFIZER PRODUCTS INC., Groton, CT, US;	1999-4536	C 07 D 405/12			
PFIZER PRODUCTS INC., Groton, CT, US;	1999-4391	C 07 D 487/04			
PFIZER PRODUCTS INC., Groton, CT, US;	2000-306	C 07 C 311/29			

SCHULER PRESSEN GMBH & CO. KG, Göppingen, DE;	1999-3969	B 21 D 43/05	THE GOODYEAR TIRE AND RUBBER COMPANY, Akron, OH, US;	1999-3400	B 29 D 30/06
SCHULER PRESSEN GMBH & CO. KG, Göppingen, DE;	1999-3968	B 21 D 43/05	THE PROCTER & GAMBLE COMPANY, Cincinnati, OH, US;	1998-2604	B 05 B 5/053
SCHULER PRESSEN GMBH & CO. KG, Göppingen, DE;	1999-3967	B 21 D 43/05	THE PROCTER & GAMBLE COMPANY, Cincinnati, OH, US;	1999-3619	A 61 K 9/00
SEV LITOVEL, S.R.O., Litovel, CZ;	1998-3792	B 60 S 1/46	THE PROCTER & GAMBLE COMPANY, Cincinnati, OH, US;	2000-1267	A 61 F 13/15
SHELL INTERNATIONALE RESEARCH MAATSCHAPPIJ B. V., Hague, NL;	2000-1408	C 08 G 18/48	THE PROCTER & GAMBLE COMPANY, Cincinnati, OH, US;	2000-934	B 31 F 1/07
SHIMANO INC., Sakai-shi, JP;	1999-4418	B 62 M 25/00	THE PROCTER & GAMBLE COMPANY, Cincinnati, OH, US;	2000-505	A 61 K 7/48
SHIMANO INC., Sakai-shi, JP;	1999-4465	B 62 M 25/02	THE PROCTER & GAMBLE COMPANY, Cincinnati, OH, US;	2000-504	A 61 K 7/48
SIEMENS AKTIENGESELLSCHAFT, München, DE;	2000-1098	F 02 D 41/22	THE PROCTER & GAMBLE COMPANY, Cincinnati, OH, US;	2000-585	A 61 F 7/03
SIEMENS AKTIENGESELLSCHAFT, München, DE;	1999-3855	H 02 M 7/00	THE PROCTER & GAMBLE COMPANY, Cincinnati, OH, US;	2000-386	C 07 C 309/31
SIEMENS AKTIENGESELLSCHAFT, München, DE;	2000-1307	F 02 D 41/24	THE PROCTER & GAMBLE COMPANY, Cincinnati, OH, US;	1999-4692	A 23 P 1/00
SIGMA COATINGS B. V., Uithoorn, NL;	1998-4157	C 09 D 5/02	THE PROCTER & GAMBLE COMPANY, Cincinnati, OH, US;	1999-4693	A 23 P 1/00
SMITHKLINE BEECHAM PLC, Brentford, GB;	2000-82	C 07 D 241/00	THE PROCTER & GAMBLE COMPANY, Cincinnati, OH, US;	1999-4792	A 61 F 13/15
SOCIÉTÉ DE CONSEILS DE RECHERCHES ET D'APPLICATIONS SCIENTIFIQUES (S. C. R. A. S.), Paris, FR;	1999-4597	C 07 D 417/12	THE PROCTER & GAMBLE COMPANY, Cincinnati, OH, US;	1999-4764	A 61 F 13/15
SOLVAY POLYOLEFINS EUROPE-BELGIUM (SOCIÉTÉ ANONYME), Bruxelles, BE;	1999-4662	C 08 F 10/00	THE PROCTER & GAMBLE COMPANY, Cincinnati, OH, US;	1999-4767	A 61 F 13/15
SQUIRES Meryl, Barrington Hills, IL, US;	1999-3368	A 61 K 31/14	THE REGENTS OF THE UNIVERSITY OF MICHIGAN, Ann Arbor, MI, US;	1989-6898	C 07 D 239/48
SQUIRES Meryl J., Barrington Hills, IL, US;	1999-3368	A 61 K 31/14	THE WELLCOME FOUNDATION LIMITED, London, GB;	1989-6898	C 07 D 239/48
STEHLÍK Radek, Praha, CZ;	1998-3284	C 03 B 23/20	THE WELLCOME FOUNDATION LIMITED, Greenford, GB;	1999-4350	B 66 B 23/08
SÜD CHEMIE MT S. R. L., Milano, IT;	2000-56	B 01 J 35/02	THYSSEN FAHRTREPPEN GMBH, Hamburg, DE;	1999-3219	C 21 D 8/02
SYNTHESIA, A. S. ODD. INFORMACÍ A VZN-P 12, Pardubice, CZ;	1998-1353	C 06 B 31/28	THYSSEN KRUPP STAHL AG, Duisburg, DE;	1998-3270	E 04 H 6/22
TARGOR GMBH, Mainz, DE;	1999-4511	B 32 B 27/08	TKADLEC Stanislav, Kravsko u Znojma, CZ;	1999-3345	B 21 B 1/46
TECHNOLOGY FOUNDATION (TECHNOLOGIESTICHTING STW), Nieuwegein, NL;	2000-530	C 12 N 15/31	UGINE SA, Puteaux, FR;	1999-4737	A 61 K 7/00
TECHNOLOGY FOUNDATION (TECHNOLOGIESTICHTING STW), Utrecht, NL;	2000-530	C 12 N 15/31	UNILEVER N. V., Rotterdam, EP;	2000-252	A 61 K 7/48
TEIJIN LIMITED, Osaka-shi, JP;	2000-582	C 07 D 277/56	UNILEVER N. V., Rotterdam, NL;	2000-284	A 61 K 7/48
TETRA WERKE DR. RER. NAT. ULRICH BAENSCH GMBH, Melle, DE;	2000-783	A 23 K 1/00	UNILEVER N. V., Rotterdam, NL;	2000-267	A 61 K 7/50
TEXTILMA AG, Hergiswil, CH;	1999-4779	D 03 D 47/30	UNILEVER N. V., Rotterdam, NL;	2000-283	A 61 K 7/48
THE BOARD OF TRUSTEES OF THE UNIVERSITY OF ILLINOIS, Urbana, IL, US;	1999-3679	C 07 D 237/26	UNION CARBIDE CHEMICALS & PLASTICS TECHNOLOGY CORPORATION, Danbury, CT, US;	2000-521	C 08 F 10/02
THE COCA-COLA COMPANY, Atlanta, GA, US;	1999-3204	C 23 C 14/10	UNION CARBIDE CHEMICALS & PLASTICS TECHNOLOGY CORPORATION, Danbury, CT, US;	2000-883	C 08 F 136/06
THE ESTÉE LAUDER COMPANIES, INC., New York, NY, US;	2000-958	A 45 D 40/04	UNIVERSITAT POLITECNICA DE CATALUNYA, Barcelona, ES;	2000-4	H 01 Q 5/00
			UNIVERSITY OF GEORGIA RESEARCH FOUNDATION, INC., Athens, GA, US;	2000-803	C 12 N 15/00

UNIVERSITY OF MARYLAND, BALTIMORE, Baltimore, MD, US;	2000-921	A 61 K 7/16
UNIVERSITY OF UTRECHT, Utrecht, NL;	2000-530	C 12 N 15/31
USBIOMATERIALS CORPORATION, Alachua, FL, US;	2000-921	A 61 K 7/16
U. E. SEBALD DRUCK UND VERLAG GMBH, Nürnberg, DE;	1999-4561	B 41 F 13/54
VAE AKTIENGESELLSCHAFT, Vien, AT;	2000-1223	B 61 L 5/10
VALMET FIBERTECH AB, Sundsvall, SE;	2000-652	D 21 B 1/12
VB AUTOBATTERIE GMBH, Hannover, DE;	1999-3638	G 01 R 19/00
VELSICOL CHEMICAL CORPORATION, Rosemont, IL, US;	2000-337	C 07 C 69/76
VESUVIUS GROUP S. A., Braine-Ľ Alleud, BE;	1999-3218	B 22 D 41/24
VOEST-ALPINE INDUSTRIEANLAGENBAU GMBH, Linz, AT;	1999-2791	B 22 D 11/06
VOLKSWAGEN AG, Wolfsburg, DE;	1999-3638	G 01 R 19/00
VYSOKÁ ŠKOLA CHEMICKO- TECHNOLOGICKÁ, Praha, CZ;	1998-2552	C 07 D 487/08
VYSOKÁ ŠKOLA CHEMICKO- TECHNOLOGICKÁ, Praha, CZ;	1998-3206	C 02 F 1/24
VÝZKUMNÝ ÚSTAV VETERINÁRNÍHO LÉKAŘSTVÍ, Brno, CZ;	1998-4242	C 12 N 1/20
VÝZKUMNÝ ÚSTAV VETERINÁRNÍHO LÉKAŘSTVÍ, Brno, CZ;	1998-4243	A 61 K 39/40
VÝZKUMNÝ ÚSTAV VODOHOSPODÁŘSKÝ T. G. MASARYKA, Praha, CZ;	1998-3206	C 02 F 1/24
WACKER-CHEMIE GMBH, München, DE;	2000-899	D 06 M 15/647
WACKER-CHEMIE GMBH, München, DE;	2000-1078	C 08 F 2/22
WALTER HILLEBRAND GMBH CO. KG, Wickede, DE;	1999-3438	B 65 G 49/04
WINSTAR COMMUNICATIONS, INC., New York, NY, US;	2000-76	H 04 Q 11/04
W. SCHLAFHORST AG & CO., Mönchengladbach, DE;	1999-4544	B 65 H 63/00
W. SCHLAFHORST AG & CO., Mönchengladbach, DE;	1999-4545	D 01 H 4/38
ZAMBON GROUP S. P. A., Vicenza, IT;	1999-4774	C 07 F 3/02
ZELMER, Rzeszów, PL;	1999-4789	B 26 B 25/00
ZHAO Linzhen, Zhengzhou, CN;	2000-763	B 21 B 13/14
ZHENG Hongzhan, Zhengzhou, CN;	2000-763	B 21 B 13/14
ZPS, A. S., Zlín, CZ;	1998-4207	B 23 Q 1/01
ZPS, A. S., Zlín, CZ;	1998-4315	B 23 Q 5/12

FG4A

Udělené patenty

V období uzávěrky tohoto čísla Věstníku udělil Úřad průmyslového vlastnictví tyto patenty. Udělené patenty se oznamují podle kódu (B6).

286768	C07K 7/52	286847	A61G 17/08
286769	G07F 17/34	286848	B61D 7/22
286770	C03B 23/03	286849	F16B 2/08
286771	B60R 21/20	286850	C04B 35/65
286772	C07D 207/327	286851	A46B 9/00
286773	E01B 1/00	286852	B65D 5/58
286774	D01F 2/00	286853	B65D 90/04
286775	F16K 17/38	286854	C03C 17/245
286776	B01J 8/00	286855	C03C 17/245
286777	F16L 59/12	286856	B01F 7/00
286778	C07D 213/75	286857	B65D 65/12
286779	F23O 2/16	286858	A47J 45/07
286780	F02M 41/14	286859	G01N 30/48
286781	A61K 31/19	286860	D01H 3/00
286782	B60T 13/52	286861	B65H 75/48
286783	B65D 90/34	286862	C03B 13/00
286784	E02D 29/12	286863	D03D 51/08
286785	A01N 43/80	286864	B01D 47/04
286786	A61K 7/48	286865	B03C 3/12
286787	B65G 1/04	286866	A61K 38/20
286788	B60S 5/02	286867	B60R 21/26
286789	C07D 491/04	286868	B32B 5/26
286790	B60S 1/46	286869	A61F 13/66
286791	B24B 1/00	286870	A61F 13/66
286792	C11D 1/83	286871	E04D 1/36
286793	A61K 9/16	286872	E04B 1/41
286794	C07C 263/10	286873	F01D 21/18
286795	D01D 5/28	286874	E04D 11/02
286796	C07C 37/04	286875	A61G 15/14
286797	B60B 37/10	286876	B01D 51/10
286798	C08G 61/08	286877	C07C 227/14
286799	H04M 11/04	286878	C07D 477/00
286800	F28D 9/00	286879	B09C 1/06
286801	F42B 12/40	286880	A61J 1/03
286802	D01H 4/12	286881	E04F 11/16
286803	E01B 9/68	286882	A61F 13/15
286804	F16J 15/16	286883	B60T 13/74
286805	B23B 31/16	286884	G08G 1/127
286806	A61M 29/00	286885	C07K 16/06
286807	F04D 23/00	286886	C09C 1/48
286808	B32B 27/08	286887	B60K 41/06
286809	B29C 45/26	286888	E04D 13/14
286810	C07D 205/08	286889	C07K 14/635
286811	A01N 47/30	286890	D06F 37/22
286812	C03C 13/00	286891	B32B 5/24
286813	E01B 19/00	286892	C07D 487/04
286814	C07D 471/04	286893	C07H 17/04
286815	C03C 25/10	286894	C11D 17/00
286816	C07D 403/12	286895	D01H 4/48
286817	B61D 17/20	286896	C07D 471/04
286818	F02G 5/02	286897	B01D 53/70
286819	C21B 13/14	286898	A61K 31/545
286820	A61F 6/18	286899	C21B 13/14
286821	A61K 31/336		
286822	F24F 13/28		
286823	D01H 1/42		
286824	D01H 1/42		
286825	C07C 69/757		
286826	E06B 3/968		
286827	A61K 38/16		
286828	D01H 4/50		
286829	F16B 13/14		
286830	B65D 5/74		
286831	A61K 9/48		
286832	A61K 31/425		
286833	C08F 255/00		
286834	B01F 17/00		
286835	B65G 33/30		
286836	B60R 21/26		
286837	B05B 3/10		
286838	B01J 19/30		
286839	B62D 65/00		
286840	A43B 5/00		
286841	C07F 7/28		
286842	C08K 5/524		
286843	E01F 8/02		
286844	C07D 213/78		
286845	C07K 17/02		
286846	C11D 1/83		

- 7 (51) **A 01 N 43/80, // (A 01 N 43/80, A 01 N 43:707, A 01 N 43:70)**
 (11) 286785
 (40) 16.10.1996
 (21) **1996-1674**
 (73) RHONE POULENC AGRICULTURE LTD., Ongar, GB;
 (72) Gamblin Alan, Ongar, GB;
 Nishida Takashi, Ongar, GB;
 Cezarino Vlado, Ongar, GB;
 Hewett Richard Henry, Ongar, GB;
 (54) **Herbicidní prostředek obsahující 4-benzoylloxazolový derivát a triazinový herbicid a způsob kontroly růstu plevelů**
 (32) 10.12.1993
 (31) 1993/9325284
 (33) GB
 (86) PCT/EP94/04052
 (87) WO 95/15691
 (22) 06.12.1994
 (74) Traplová Jarmila JUDr., Přístavní 24, Praha 7, 17000;
- 7 (51) **A 01 N 47/30**
 (11) 286811
 (40) 15.03.1995
 (21) **1993-1914**
 (73) NOVARTIS AG, Basle, CH;
 (72) Anderson Richard James, Palo Alto, CA, US;
 Cloudsdale Ian Stuart, Boulder Creek, CA, US;
 Harr Jost, Oberwil, CH;
 Lamoreaux Robert James, San Juan Batista, CA, US;
 Schaefer Kristine Joyce Peterson, Adele, IA, US;
 (54) **Herbicidní prostředek a způsob hubení nežádoucí vegetace**
 (22) 14.09.1993
 (74) Traplová Jarmila JUDr. advokátka, U průhonu 36, Praha 7, 17000;
- 7 (51) **A 43 B 5/00, A 43 B 5/04, A 43 B 13/14, A 43 B 13/38**
 (11) 286840
 (40) 15.09.1991
 (21) **1990-1646**
 (73) MAYER HELMUT ING., Bad Ditzgenbach, DE;
 (72) Mayer Helmut ing., Bad Ditzgenbach, DE;
 (54) **Vložka do bot a podrážka s touto vložkou**
 (32) 07.04.1989, 12.05.1989, 25.10.1989
 (31) 1989/8904336, 1989/8905979, 1989/89119833
 (33) DE, DE, EP
 (22) 03.04.1990
 (74) PATENTSERVIS Praha, Jivenská 1273, Praha 4, 14021;
- 7 (51) **A 46 B 9/00**
 (11) 286851
 (40) 17.12.1997
 (21) **1997-2476**
 (73) CORONET-WERKE GMBH, Wald-Michelbach, DE;
 (72) Weihrauch Georg, Wald-Michelbach, DE;
 (54) **Štětinové zboží, jako jsou kartáče, štětce nebo podobně**
 (32) 03.03.1995
 (31) 1995/19507364
 (33) DE
 (86) PCT/EP96/00822
 (87) WO 96/27308
 (22) 29.02.1996
 (74) Chlustina Jiří Ing., Jana Masaryka 43-47, Praha 2, 12000;
- 7 (51) **A 47 J 45/07, A 47 J 45/06, F 16 B 21/02**
 (11) 286858
 (40) 16.08.1995
 (21) **1995-333**
 (73) SYNKRONA AG, Stans, CH;
 SCHULTZ HORST, Hochheim, DE;
 (72) Schultz Horst, Hochheim, DE;
 (54) **Upínací zařízení pro rozebíratelné upevnění držadla nádobí pro přípravu nebo servírování pokrmů**
 (32) 18.08.1992
 (31) 1992/9211060
 (33) DE
 (86) PCT/EP93/02155
 (87) WO 94/04062
 (22) 13.08.1993
 (74) Andera Jiří ing., Na Křivce 23, Praha 10, 10100;
- 7 (51) **A 61 F 13/15**
 (11) 286882
 (40) 14.08.1996
 (21) **1996-181**
 (73) THE PROCTER & GAMBLE COMPANY, Cincinnati, OH, US;
 (72) Weinberger Eric Patton, Hamilton, OH, US;
 Lavash Bruce William, West Chester, OH, US;
 Olsen Robb Eric, Cincinnati, OH, US;
 Cree James William, Cincinnati, OH, US;
 (54) **Absorpční výrobek**
 (32) 22.07.1993, 20.09.1993
 (31) 1993/096121, 1993/124180
 (33) US, US
 (86) PCT/US94/08419
 (87) WO 95/03025
 (22) 22.07.1994
 (74) PATENTSERVIS PRAHA a.s., Jivenská 1273, Praha 4, 14021;
- 7 (51) **A 61 F 13/66**
 (11) 286870
 (40) 14.02.1996
 (21) **1995-2948**
 (73) SCA HYGIENE PRODUCTS AKTIEBOLAG, Göteborg, SE;
 (72) Carlbark Olle, Kallered, SE;
 Rönnberg Peter, Mölndal, SE;
 (54) **Přípeňovací pás pro absorpční oděvní součástky**
 (32) 12.05.1993
 (31) 1993/9301629
 (33) SE
 (86) PCT/SE94/00425
 (87) WO 94/26225
 (22) 09.05.1994
 (74) PATENTSERVIS PRAHA a.s., Jivenská 1273, Praha 4, 14021;
- 7 (51) **A 61 F 13/66, A 61 F 13/62, A 41 F 9/00**
 (11) 286869
 (40) 14.02.1996
 (21) **1995-2946**
 (73) SCA HYGIENE PRODUCTS AB, Göteborg, SE;
 (72) Rönnberg Peter, Mölndal, SE;
 Carlbark Olle, Kallered, SE;
 Larsson Björn, Billdal, SE;
 (54) **Pás z ohebného materiálu, používaný s absorpční oděvní součástkou**
 (32) 12.05.1993
 (31) 1993/9301631
 (33) SE

- (86) PCT/SE94/00414
(87) WO 94/26224
(22) 06.05.1994
(74) PATENTSERVIS PRAHA a.s., Jivenská 1273, Praha 4, 14021;
- 7 (51) **A 61 F 6/18, A 61 F 6/14**
(11) 286820
(40) 17.09.1997
(21) **1997-1701**
(73) LEIRAS OY, Turku, FI;
(72) Macandrew John Alexander, St. Neots, GB;
Conway John Kelshaw, Sawston, GB;
Paton Michael, Royston, GB;
Gardner Richard John Louis, Royston, GB;
Rauramo Ilkka Mauno John, Espoo, FI;
Lehtinen Matti Jarmo Kalevi, Piispanristi, FI;
(54) **Zaváděcí zařízení pro ukládání nitroděložního tělíska**
(32) 15.12.1994
(31) 1994/945895
(33) FI
(86) PCT/FI95/00666
(87) WO 96/18365
(22) 05.12.1995
(74) Smola Josef Ing., Mendlovo nám. 1a, Brno, 60300;
- 7 (51) **A 61 G 15/14, F 16 L 27/08, F 16 B 7/14**
(11) 286875
(40) 18.03.1998
(21) **1996-2672**
(73) MZ LIBEREC S. R. O., Liberec 3, CZ;
(72) Kolda Miroslav Ing., Liberec 6, CZ;
(54) **Brzděný, otočný dutý kloub**
(22) 12.09.1996
(74) Vobořil Bohuslav Ing., Nad Štolou 12, Praha 7, 17000;
- 7 (51) **A 61 G 17/08, A 61 G 17/007**
(11) 286847
(40) 17.04.1996
(21) **1995-2657**
(73) NYA ABYFORS INDUSTRI AB, Valbo, SE;
(72) Öbrink Ingemar, Valbo, SE;
(54) **Úrna pro ukládání do země**
(32) 15.04.1993
(31) 1993/9301230
(33) SE
(86) PCT/SE94/00323
(87) WO 94/23685
(22) 13.04.1994
(74) Korejzová Zdeňka JUDr., Spálená 29, Praha 1, 11000;
- 7 (51) **A 61 J 1/03, B 65 D 75/34**
(11) 286880
(40) 13.03.1996
(21) **1995-3135**
(73) THE PROCTER & GAMBLE COMPANY, Cincinnati, OH, US;
(72) Hamilton Peter Worthington, Cincinnati, OH, US;
Otten Geneva Gail, Loveland, OH, US;
Thornock Del Moffat, Concord, CA, US;
(54) **Blisterový obal pro uložení léčivého přípravku s ochranou před dětmi**
(32) 28.05.1993
(31) 1993/069309
(33) US
(86) PCT/US94/05538
(87) WO 94/27555
(22) 17.05.1994
- (74) PATENTSERVIS PRAHA a.s., Jivenská 1273, Praha 4, 14021;
- 7 (51) **A 61 K 31/19, A 61 K 31/215, A 61 P 35/00, A 61 P 39/00**
(11) 286781
(40) 14.05.1997
(21) **1996-1975**
(73) NORSK HYDRO A. S., Oslo, NO;
(72) Pettersen Erik Olai, Oslo, NO;
Larsen Rolf Olaf, Langesung, NO;
Dornish John Michael, Bekkestua, NO;
Borretzen Bernt, Heistad, NO;
Oftebro Reidar, Hvalstad, NO;
Ramdahl Thomas, Eiksmarka, NO;
Moen Vidar, Skien, NO;
(54) **Farmaceutický prostředek pro léčení rakoviny a onemocnění, způsobených abnormálně zvýšenou buněčnou proliferací**
(32) 04.01.1994
(31) 1994/9400047
(33) GB
(86) PCT/NO95/00003
(87) WO 95/18607
(22) 03.01.1995
(74) Korejzová Zdeňka JUDr., Spálená 29, Praha 1, 11000;
- 7 (51) **A 61 K 31/336, A 61 P 1/00, A 61 P 33/00**
(11) 286821
(40) 17.12.1997
(21) **1997-3049**
(73) SANOFI, Paris, FR;
ASSISTANCE PUBLIQUE-HOPITAUX DE PARIS, Paris, FR;
(72) Molina Jean Michel, Paris, FR;
Derouin Francis, Saint-Germain-en-Laye, FR;
(54) **Použití fumagillolu nebo jeho esteru pro přípravu léčiv pro potírání intestinálních infekcí**
(32) 27.03.1995
(31) 1995/9503549
(33) FR
(86) PCT/FR96/00448
(87) WO 96/30010
(22) 26.03.1996
(74) Všetečka Miloš JUDr., Hálkova 2, Praha 2, 12000;
- 7 (51) **A 61 K 31/425, A 61 K 31/42, A 61 K 31/22, A 61 K 31/365, A 61 K 31/335, A 61 P 9/10**
(11) 286832
(40) 15.01.1997
(21) **1996-1982**
(73) Sankyo Company Limited, Tokyo, JP;
(72) Tsujita Yoshio, Tokyo, JP;
Horikoshi Hiroyoshi, Tokyo, JP;
Shiomi Masashi, Hyogo, JP;
Ito Takashi, Hyogo, JP;
(54) **Kombinovaný farmaceutický prostředek pro prevenci a léčbu arteriosklerózy nebo xantomu**
(32) 03.07.1995
(31) 1995/167291
(33) JP
(22) 03.07.1996
(74) PATENTSERVIS PRAHA a.s., Jivenská 1273, Praha 4, 14021;

- 7 (51) **A 61 K 31/545, A 61 K 31/43, A 61 K 31/54, A 61 P 31/04, // (A 61 K 31/545, A 61 K 31:54,), (A 61 K 31/545, A 61 K 31:425,), (A 61 K 31/54, A 61 K 31:43,), (A 61 K 31/43, A 61 K 31:425)**
 (11) 286898
 (40) 11.06.1997
 (21) **1996-3156**
 (73) SMITHKLINE BEECHAM PLC, Brentford, GB;
 (72) Coleman Kenneth, Collegeville, PA, US;
 Neale Jane Elizabeth, Betchworth, GB;
 (54) **Farmaceutický prostředek**
 (32) 25.04.1994, 25.04.1994, 25.04.1994, 25.04.1994
 (31) 1994/9408164, 1994/9408161, 1994/9408162, 1994/9408163
 (33) GB, GB, GB, GB
 (86) PCT/EP95/01546
 (87) WO 95/28935
 (22) 22.04.1995
 (74) Korejzová Zdeňka JUDr., Spálená 29, Praha 1, 11000;
- 7 (51) **A 61 K 38/16, A 61 P 31/12**
 (11) 286827
 (40) 19.10.1994
 (21) **1994-551**
 SCICLONE PHARMACEUTICALS INC., San Mateo, CA, US;
 (73) THE BOARD OF GOVERNORS OF WAYNE STATE UNIVERSITY, Detroit, MI, US;
 THE UNITED STATES OF AMERIKA as Represented by the SECRETARY OF THE ARMY, Arlington, VA, US;
 (72) Chretien Paul, Rockville, MD, US;
 Mutchnick Milton, West Bloomfield, MI, US;
 Sherman Kenneth E., Aurora, CO, US;
 (54) **Farmaceutický přípravek k léčbě hepatitidy C**
 (32) 13.09.1991
 (31) 1991/759544
 (33) US
 (86) PCT/US92/07556
 (87) WO 93/05806
 (22) 08.09.1992
 (74) Zelený Pavel JUDr., Hálkova 2, Praha 2, 12000;
- 7 (51) **A 61 K 38/20, A 61 P 3/10**
 (11) 286866
 (40) 17.01.1996
 (21) **1995-804**
 (73) SCHERING CORPORATION, Kenilworth, NJ, US;
 (72) Bond Martha W., Palo Alto, CA, US;
 Moore Kevin W., Palo Alto, CA, US;
 Pennline Kenneth, Landing, NJ, US;
 Vieira Paul J. M., Palo Alto, CA, US;
 (54) **Léčivo k prevenci diabetes mellitus**
 (32) 01.10.1992
 (31) 1992/955523
 (33) US
 (86) PCT/US93/09030
 (87) WO 94/08606
 (22) 28.09.1993
 (74) PATENTSERVIS PRAHA,a.s., Jivenská 1, Praha 4, 14021;
- 7 (51) **A 61 K 7/48, A 61 K 7/00**
 (11) 286786
 (40) 13.08.1997
 (21) **1997-1446**
 (73) LANCASTER GROUP GMBH, Ludwigshafen, DE;
 (72) Golz Karin, Monaco, MC;
- Zastrow Leonhard, Monaco, MC;
 Stanzl Klaus, White Plains, NY, US;
 Braunagel Alfred, Mainz, DE;
 (54) **Kosmetický přípravek obsahující kaolin**
 (32) 07.12.1994
 (31) 1994/4445064
 (33) DE
 (86) PCT/DE95/01801
 (87) WO 96/17588
 (22) 06.12.1995
 (74) Chlustina Jiří Ing., Jana Masaryka 43-47, Praha 2, 12000;
- 7 (51) **A 61 K 9/16**
 (11) 286793
 (40) 17.06.1992
 (21) **1991-1816**
 (73) APLICACIONES FARMACEUTICAS S. A. DE C. V., Mexiko, MX;
 (72) Garza Flores Josue, Las Margaritas, MX;
 Laiseca Soto Laura P., Rodeo, MX;
 Guillen Pichardo Jose, Guerrero, MX;
 Angeles Uribe Juan, Valle de Aragon, MX;
 (54) **Injekční přípravek a způsob jeho přípravy**
 (32) 14.06.1990
 (31) 1990/9007416
 (33) FR
 (22) 13.06.1991
 (74) Všetečka Miloš JUDr. advokát, Žitná 25, Praha 1, 11504;
- 7 (51) **A 61 K 9/48, A 61 K 9/02, A 61 P 31/04, A 61 P 31/12, A 61 P 15/18**
 (11) 286831
 (40) 11.09.1996
 (21) **1996-1602**
 (73) LAFOR LABORATORIES LIMITED, Newport Beach, CA, US;
 (72) Ford Larry C., Irvine, CA, US;
 (54) **Vaginálně aplikovatelný prostředek pro udržení zdravé intravaginální bakteriální flóry a pro prevenci pohlavně přenosných chorob**
 (32) 03.12.1993, 07.09.1994
 (31) 1993/161659, 1994/301966
 (33) US, US
 (86) PCT/US94/13882
 (87) WO 95/15157
 (22) 02.12.1994
 (74) Čermák Karel Dr., Národní 32, Praha 1, 11000;
- 7 (51) **A 61 M 29/00, A 61 B 1/32**
 (11) 286806
 (40) 17.05.2000
 (21) **1998-2279**
 (73) DR. KAREL VOLENEC-ELLA-CS, Hradec Králové, CZ;
 (72) Ferko Alexander MUDr. CSc., Hradec Králové, CZ;
 Čermák Zdeněk, Hradec Králové, CZ;
 Volenec Karel Dr. CSc., Hradec Králové, CZ;
 (54) **Stent**
 (22) 21.07.1998
 (74) Brykner Jan, Resslova 741, Hradec Králové, 50002;
- 7 (51) **B 01 D 47/04, B 01 D 53/74**
 (11) 286864
 (40) 17.05.2000
 (21) **1990-3046**
 (73) BERTHOLD HERMANN, Fürth, DE;
 (72) Berthold Hermann, Fürth, DE;

- (54) **Způsob čištění plynů, zejména kouřových plynů, za mokra a zařízení k provádění tohoto způsobu**
 (32) 21.06.1989
 (31) 1989/3920321
 (33) DE
 (22) 19.06.1990
 (74) Hořejš Milan JUDr. ing., Národní 32, Praha 1, 11000;
- 7 (51) **B 01 D 51/10, B 01 F 5/04, F 24 F 6/14**
 (11) 286876
 (40) 12.08.1992
 (21) **1992-145**
 (73) Galipag, Frauenfeld, CH;
 (72) Gasser Hermann, Frauenfeld, CH;
 (54) **Způsob výměny hmoty mezi kapalným a plynným prostředím a zařízení k provádění tohoto způsobu**
 (32) 17.01.1991
 (31) 1991/00129
 (33) CH
 (22) 17.01.1992
 (74) Korejzová Zdeňka JUDr., Spálená 29, Praha 1, 11000;
- 7 (51) **B 01 D 53/70, B 01 D 53/96, A 62 D 3/00**
 (11) 286897
 (40) 16.04.1997
 (21) **1996-2871**
 (73) AUSTRIA METALL AKTIENGESELLSCHAFT, Ranshofen, AT;
 (72) Duchaczek Hubert, Linz, AT;
 Wachter Reinhard, Braunau, AT;
 Wagner Josef, Ranshofen, AT;
 (54) **Způsob získávání sekundárního hliníku**
 (32) 06.04.1994
 (31) 1994/709
 (33) AT
 (86) PCT/EP95/01244
 (87) WO 95/27555
 (22) 05.04.1995
 (74) Sedlák Zdeněk Ing., Mendlovo nám. 1a, Brno, 60300;
- 7 (51) **B 01 F 17/00, C 09 C 3/00, D 21 H 17/67, D 21 H 19/44**
 (11) 286834
 (40) 12.04.2000
 (21) **1990-2809**
 (73) PLÜSS-STAUFER AG, Oftringen, CH;
 (72) Buri Matthias, Rothrist, CH;
 Frey Daniel, Aarburg, CH;
 (54) **Vodná suspenze minerálů a/nebo plniv a/nebo pigmentů, způsob její výroby a její použití**
 (32) 06.06.1989, 19.12.1989
 (31) 1989/3918461, 1989/3941936
 (33) DE, DE
 (22) 06.06.1990
 (74) PATENTSERVIS Praha, Jivenská 1/1273, Praha 4, 14021;
- 7 (51) **B 01 F 7/00, B 01 F 3/12, B 28 C 5/14**
 (11) 286856
 (40) 16.08.1995
 (21) **1994-1023**
 (73) Howorka Franz, Wien, AT;
 (72) Howorka Franz, Wien, AT;
 (54) **Zařízení na zpracování pevných, tekutých a/nebo plynných látek pomocí aktivátoru a způsob využívající toto zařízení**
 (32) 28.04.1993, 28.04.1993, 28.04.1993
 (31) 1993/822, 1993/823, 1993/824
 (33) AT, AT, AT
- (22) 27.04.1994
 (74) Všečeka Miloš JUDr. advokát, Hálkova 2, Praha 2, 12000;
- 7 (51) **B 01 J 19/30, B 01 J 19/32**
 (11) 286838
 (40) 12.02.1997
 (21) **1996-2321**
 (73) Norton Chemical Process Products Corporation, Stow, OH, US;
 (72) Moore Frank D., Tallmadge, OH, US;
 (54) **Nesvařovaná nosná deska**
 (32) 26.07.1994
 (31) 1994/280691
 (33) US
 (86) PCT/US95/09017
 (87) WO 96/03207
 (22) 23.06.1995
 (74) Herman Václav Ing., Neústupného 1832/22, Praha 5, 15500;
- 7 (51) **B 01 J 8/00, C 21 B 13/00, F 27 B 15/12**
 (11) 286776
 (40) 14.10.1998
 (21) **1998-1347**
 (73) VOEST-ALPINE INDUSTRIEANLAGENBAU GMBH, Linz, AT;
 (72) Nagl Michael, Reichenau, AT;
 Schenk Johannes, Linz, AT;
 Stockinger Josef, Leonding, AT;
 (54) **Způsob zpětného vedení jemně disperzní pevné látky, vynášené plynem z reaktorové nádoby a zařízení k jeho provádění**
 (32) 02.11.1995
 (31) 1995/1812
 (33) AT
 (86) PCT/AT96/00209
 (87) WO 97/16244
 (22) 30.10.1996
 (74) Všečeka Miloš JUDr., Hálkova 2, Praha 2, 12000;
- 7 (51) **B 03 C 3/12, B 03 C 3/78**
 (11) 286865
 (40) 12.04.2000
 (21) **1990-4122**
 (73) OY AIRTUNNEL LTD., Helsinki, FI;
 (72) Ilmasti Veikko, Helsinki, FI;
 (54) **Způsob čištění vzduchu, kouřových plynů nebo jiných odpadních plynů a zařízení pro jeho provádění**
 (32) 25.08.1989
 (31) 1989/893998
 (33) FI
 (22) 23.08.1990
 (74) PATENTSERVIS Praha, Jivenská 1/1273, Praha 4, 14021;
- 7 (51) **B 05 B 3/10, B 05 B 15/02**
 (11) 286837
 (40) 17.09.1997
 (21) **1995-3082**
 (73) DÜRR GMBH, Stuttgart, DE;
 (72) Schneider Rolf, Burgstetten, DE;
 (54) **Rotační rozprašovač**
 (32) 07.12.1994
 (31) 1994/9419641
 (33) DE
 (22) 22.11.1995
 (74) Čermák Karel Dr., Národní 32, Praha 1, 11000;

- 7 (51) **B 09 C 1/06, B 09 B 3/00**
 (11) 286879
 (40) 13.12.1995
 (21) **1994-1267**
 (73) Umwelt-Technics-Nord GmbH, Norderstedt, DE;
 (72) Gronholz Claus dipl. ing., Norderstedt, DE;
 (54) **Způsob a zařízení pro separaci těkavých složek ze základní látky**
 (32) 25.05.1993
 (31) 1993/4317291
 (33) DE
 (22) 24.05.1994
 (74) Koreček Ivan JUDr. Advokátní a patentová kancelář, Na baště sv. Jiří 9, Praha 6, 16000;
- 7 (51) **B 23 B 31/16, B 23 Q 3/12, B 23 Q 3/00**
 (11) 286805
 (40) 14.01.1998
 (21) **1996-1931**
 (73) TOSHULIN, A. S., HULÍN, CZ;
 (72) Patík Zdeněk, Otrokovice, CZ;
 (74) Rakušan Vlastislav, Kroměříž, CZ;
 Hasala Petr, Hulín, CZ;
 (54) **Upínač s alespoň třemi radiálně přesuvnými čelistmi**
 (22) 01.07.1996
 (74) Přikryl Jaromír Ing., Včelín 1161, HULÍN, 76824;
- 7 (51) **B 24 B 1/00, B 24 B 7/00**
 (11) 286791
 (40) 17.05.2000
 (21) **1998-4116**
 (73) PRECIOSA, A. S., Jablonec nad Nisou, CZ;
 (72) Krejčík Michal RNDr., Jablonec nad Nisou, CZ;
 Zemler Lubomír, Jablonec nad Nisou, CZ;
 Straka Jan ing., Liberec, CZ;
 Lemberk Ladislav ing., Jablonec nad Nisou, CZ;
 Horčíčka Ivan, Jablonec nad Nisou, CZ;
 Antonín Luboš ing., Jablonec nad Nisou, CZ;
 (54) **Způsob broušení bižuterních kamenů a zařízení k provádění tohoto způsobu**
 (22) 14.12.1998
- 7 (51) **B 29 C 45/26, B 29 C 45/28, B 29 C 45/30**
 (11) 286809
 (40) 15.12.1993
 (21) **1993-841**
 (73) GPT AXXICON B.V., Helmond, NL;
 (72) Frei Jürg, Dübendorf, CH;
 (54) **Vstříkovací forma**
 (32) 09.11.1990
 (31) 1990/305618
 (33) JP
 (86) PCT/NL91/00225
 (87) WO 92/08597
 (22) 08.11.1991
 (74) Čermák Karel JUDr. advokát, Národní 32, Praha 1, 11000;
- 7 (51) **B 32 B 27/08, B 32 B 27/32, B 65 D 65/40**
 (11) 286808
 (40) 15.07.1992
 (21) **1992-63**
 (73) TETRA ALFA HOLDINGS & FINANCE S.A., Pully, CH;
 (72) Ake Rosén, Helsingborg, SE;
 (54) **Ohebný obalový materiál**
 (32) 09.01.1991
 (31) 1991/9100057
 (33) SE
- (22) 09.01.1992
 (74) Korejzová Zdeňka JUDr., Spálená 29, Praha 1, 11000;
- 7 (51) **B 32 B 5/24, B 32 B 7/02, B 32 B 31/08, D 04 H 13/00**
 (11) 286891
 (40) 13.12.1995
 (21) **1995-1395**
 (73) COROVIN GMBH, Peine, DE;
 THE PROCTER & GAMBLE COMPANY, Cincinnati, OH, US;
 (72) Boich Heinz-Horst, Peine, DE;
 Wehrle Myrtha, Peine, DE;
 Tamer Attila A., Schwalbach am Taurus, DE;
 Coles Peter, Kelkheim, DE;
 Soon See-Aun, Schwalbach am Taurus, DE;
 (54) **Vícevrstvý pružný plošný útvar a způsob jeho výroby**
 (32) 18.12.1992
 (31) 1992/4243012
 (33) DE
 (86) PCT/DE93/01177
 (87) WO 94/14607
 (22) 08.12.1993
 (74) PATENTSERVIS PRAHA, a.s., Jivenská 1, Praha 4, 14021;
- 7 (51) **B 32 B 5/26, B 32 B 27/12, A 63 B 41/00, A 63 B 41/08, A 43 B 23/02**
 (11) 286868
 (40) 17.05.2000
 (21) **1995-2271**
 (73) NABINGER UDO, Frankenstein, DE;
 Nabinger Udo, Frankenstein, DE;
 (54) **Sendvičový materiál pro výrobu sportovních míčů jakož i vodotěsných a prodyšných obuvních svršků**
 (32) 08.03.1995
 (31) 1995/29503962
 (33) DE
 (22) 05.09.1995
 (74) Kouřil Jiří ing., Kořenského 31, Ostrava 3, 70300;
- 7 (51) **B 60 B 37/10, B 27 B 5/16, B 27 B 5/29**
 (11) 286797
 (40) 17.03.1999
 (21) **1998-2836**
 (73) SÜDHARZER MASCHINENBAU GMBH, Nordhausen, DE;
 (72) Bauer Manfred, Weissenburg, DE;
 (54) **Pojezdový mechanismus zařízení, zejména obráběcího stroje**
 (32) 04.09.1997
 (31) 1997/29715890
 (33) DE
 (22) 04.09.1998
 (74) Chlustina Jiří Ing., Jana Masaryka 43, Praha 2, 12000;
- 7 (51) **B 60 K 41/06, B 60 K 41/08, B 60 K 41/18**
 (11) 286887
 (40) 14.06.1995
 (21) **1994-2627**
 (73) EATON CORPORATION, Cleveland, OH, US;
 (72) Amsallen Marcel, Kalamazoo, MI, US;
 (54) **Způsob ovládání automatického převodového systému vozidla**
 (32) 29.10.1993
 (31) 1993/143230
 (33) US
 (22) 25.10.1994

- (74) Čermák Karel JUDr., Národní 32, Praha 1, 11000;
- 7 (51) **B 60 R 21/20**
 (11) 286771
 (40) 12.06.1996
 (21) **1995-2875**
 (73) TRW VEHICLE SAFETY SYSTEMS INC., Lydhurst, OH, US;
 (72) Kelley Scott A., Algonac, MI, US;
 Smydra Andrew J., Rochester, MI, US;
 (54) **Zařízení pro zakrytí otvoru**
 (32) 03.11.1994
 (31) 1994/333711
 (33) US
 (22) 03.11.1995
 (74) Korejzová Zdeňka JUDr., Spálená 29, Praha 1, 11000;
- 7 (51) **B 60 R 21/26**
 (11) 286867
 (40) 17.01.1996
 (21) **1995-1503**
 (73) TRW VEHICLE SAFETY SYSTEMS INC., Lyndhurst, OH, US;
 (72) Buchanan William R., Romeo, MI, US;
 Wallner John P., Rochester, MI, US;
 (54) **Zařízení pro nafouknutí nafukovací ochrany osoby ve vozidle**
 (32) 08.06.1994
 (31) 1994/255478
 (33) US
 (22) 08.06.1995
 (74) Korejzová Zdeňka JUDr., Spálená 29, Praha 1, 11000;
- 7 (51) **B 60 R 21/26**
 (11) 286836
 (40) 17.07.1996
 (21) **1995-2512**
 (73) TRW Vehicle Safety Systems Inc., Lyndhurst, OH, US;
 (72) Rizzi Douglas J., East Pointe, MI, US;
 Wipasuramonton Pondget P., Rochester, MI, US;
 Saccone Paul T., Rochester Hills, MI, US;
 (54) **Zařízení pro nafukování vzduchového vaku a způsob výroby tohoto zařízení**
 (32) 28.09.1994
 (31) 1994/314584
 (33) US
 (22) 28.09.1995
 (74) Korejzová Zdeňka JUDr., Spálená 29, Praha 1, 11000;
- 7 (51) **B 60 S 1/46, B 05 B 1/08**
 (11) 286790
 (40) 12.07.2000
 (21) **1998-3792**
 (73) SEV LITOVEL, S.R.O., Litovel, CZ;
 (72) Řiha Zdeněk Ing., Zlámánek, CZ;
 Rudolf Pavel Ing., Blansko, CZ;
 Pochylý František prof. Ing. CSc., Brno, CZ;
 Habán Vladimír Ing., Drásov, CZ;
 (54) **Fluidický ostříkovač**
 (22) 23.11.1998
 (74) Soukup Petr Ing., Švédská 3, Olomouc, 77200;
- 7 (51) **B 60 S 5/02**
 (11) 286788
 (40) 17.11.1999
 (21) **1998-1132**
 (73) BEST, S. R. O., Benešov u Prahy, CZ;
 (72) Janoušek Karel Ing., Benešov u Prahy, CZ;
 Liška Pavel Ing., Adamov, CZ;
 Šimanský Jan Ing., Přerov, CZ;
- (54) **Čerpací stanice pohonných hmot**
 (22) 15.04.1998
 (74) Dohnal Jiří Ing., Nedbalova 29, Brno, 62300;
- 7 (51) **B 60 T 13/52, B 60 T 13/44, B 60 T 17/02**
 (11) 286782
 (40) 12.02.1997
 (21) **1996-2824**
 (73) ITT AUTOMOTIVE EUROPE GMBH, Frankfurt/Main, DE;
 (72) Lütteke Harald, Rosbach, DE;
 Böhm Peter, Friedrichsdorf, DE;
 Drott Peter, Frankfurt am Main, DE;
 Feigel Hans-Jörg, Rosbach, DE;
 Kahrs Manfred, Wiesbaden, DE;
 (54) **Brzdové ústrojí pro motorová vozidla**
 (32) 16.05.1994
 (31) 1994/4416833
 (33) DE
 (86) PCT/EP95/01828
 (87) WO 95/31362
 (22) 15.05.1995
 (74) Belfin Vladimír Ing., Kleinerova 1469, Kladno, 27200;
- 7 (51) **B 60 T 13/74, F 16 D 55/16, F 16 D 55/08, H 02 K 7/06**
 (11) 286883
 (40) 17.07.1996
 (21) **1996-594**
 (73) ITT Automotive Europe GmbH, Frankfurt/Main, DE;
 (72) Halasy-Wimmer Georg, Eschborn, DE;
 Bill Karlheinz, Dreieich, DE;
 Balz Jürgen, Hünstetten-Oberlibbach, DE;
 Kunze Lothar, Hofheim, DE;
 Schmitt Stefan, Eltville, DE;
 (54) **Elektromechanicky ovladatelná kotoučová brzda**
 (32) 21.07.1994, 28.03.1995
 (31) 1994/4425936, 1995/19511287
 (33) DE, DE
 (86) PCT/EP95/02764
 (87) WO 96/03301
 (22) 14.07.1995
 (74) Machatová Marcela Mgr., Pospíšilova 2, Praha 3, 13000;
- 7 (51) **B 61 D 17/20, B 61 D 3/10**
 (11) 286817
 (40) 17.05.2000
 (21) **1996-3357**
 (73) ABB HENSCHTEL AKTIENGESELLSCHAFT, Mannheim, DE;
 (72) Lohmann Alfred, Siegen, DE;
 Bieker Guido, Kirchhundem, DE;
 Schwab Wolfram, Berlin, DE;
 Rother Eva, Siegen, DE;
 Böhme Christian, Berlin, DE;
 (54) **Zařízení pro spojení kolejových vozidel**
 (32) 05.04.1995
 (31) 1995/19512630
 (33) DE
 (86) PCT/EP96/01313
 (87) WO 96/31383
 (22) 26.03.1996
 (74) Čermák Karel Dr., Národní 32, Praha 1, 11000;
- 7 (51) **B 61 D 7/22**
 (11) 286848
 (40) 16.06.1999
 (21) **1997-242**

- (73) CHOVANEC Ladislav, Lukov, CZ;
MUSIL Adolf Ing., Zlín, CZ;
ODSTRČIL Jiří Ing., Zlín, CZ;
- (72) Chovanec Ladislav, Lukov, CZ;
Musil Adolf Ing., Zlín, CZ;
Odstrčil Jiří Ing., Zlín, CZ;
- (54) **Spůsob tesnenia sypkých materiálov v dopravných zariadeniach**
- (32) 03.12.1996
(31) 1996/1544
(33) SK
(22) 28.01.1997
(74) Soukup Petr ing., Švédská 3, Olomouc, 77200;
- 7 (51) **B 62 D 65/00, B 62 D 25/08**
(11) 286839
(40) 17.09.1997
(21) **1997-1220**
(73) BASLER Norbert, Königslutter, DE;
(72) Basler Norbert, Königslutter, DE;
- (54) **Způsob výroby vozidla a polotovaru vozidla pro použití při způsobu**
- (32) 26.10.1994
(31) 1994/4438214
(33) DE
(86) PCT/DE95/01494
(87) WO 96/13421
(22) 24.10.1995
(74) Švorčík Otakar JUDr., Hálkova 2, Praha 2, 12000;
- 7 (51) **B 65 D 5/58, B 65 D 25/14, B 65 D 77/24**
(11) 286852
(40) 13.04.1994
(21) **1992-3020**
(73) NORSK HYDRO A.S., a Norwegian Company, Oslo, NO;
(72) Strnad Olaf, Porsgrunn, NO;
Martin Donald McCallum, Lincolnshire, GB;
- (54) **Vložka z plastické hmoty pro zásobníky**
- (32) 03.10.1991
(31) 1991/21002
(33) GB
(22) 02.10.1992
(74) Korejzová Zdeňka JUDr., Spálená 29, Praha 1, 11000;
- 7 (51) **B 65 D 5/74**
(11) 286830
(40) 12.03.1997
(21) **1996-2765**
(73) PKL Verpackungssysteme GmbH, Linnich, DE;
(72) Weiteder Hans Josef, Herzogenrath, DE;
Schmidt Holger, Baesweiler, DE;
- (54) **Hranolovitý obal se střechovitou stěnou složenou do plochého útvaru a způsob jeho výroby**
- (32) 23.03.1994
(31) 1994/4409947
(33) DE
(86) PCT/EP95/01044
(87) WO 95/25670
(22) 21.03.1995
(74) Čermák Karel Dr., Národní 32, Praha 1, 11000;
- 7 (51) **B 65 D 65/12, B 65 D 5/02**
(11) 286857
(40) 16.08.1995
(21) **1995-164**
(73) THE MEAD CORPORATION, Dayton, OH, US;
(72) Stout James T., Ellijay, GA, US;
DeMaio James B., Marietta, GA, US;
- (54) **Uzavřený nosič lahví**
- (32) 30.07.1992, 03.09.1992
(31) 1992/922571, 1992/940006
(33) US, US
(86) PCT/US93/06991
(87) WO 94/03374
(22) 26.07.1993
(74) PATENTSERVIS Praha a.s., Jivenská 1, Praha 4, 14021;
- 7 (51) **B 65 D 90/04, C 30 B 15/10**
(11) 286853
(40) 19.01.1994
(21) **1993-642**
(73) SGL CARBON AKTIENGESELLSCHAFT, Wiesbaden, DE;
(72) Wegmeth Julius, Wachtberg, DE;
Schmidt Bernd, Bonn, DE;
- (54) **Výztužný kelímek, použití tohoto kelímku a způsob jeho výroby**
- (32) 12.09.1991
(31) 1991/4130253
(33) DE
(86) PCT/EP92/01956
(87) WO 93/05205
(22) 26.08.1992
(74) Všetečka Miloš JUDr. advokát, Hálkova 2, Praha 2, 12000;
- 7 (51) **B 65 D 90/34, B 60 K 15/035**
(11) 286783
(40) 18.01.1995
(21) **1994-948**
(73) FILTERWERK MANN + HUMMEL GMBH, Ludwigsburg, DE;
(72) Andress Heinz, Erdmannhausen, DE;
Hummel Karl-Ernst, Bietigheim-Bissingen, DE;
Klotz Arthur, Remseck, DE;
Schermyly Thomas, Flein, DE;
- (54) **Aktivní uhelný filtr pro odvětrávání palivové nádrže**
- (32) 19.06.1993
(31) 1993/4320384
(33) DE
(22) 20.04.1994
(74) Čermák Karel JUDr. advokát, Národní 32, Praha 1, 11000;
- 7 (51) **B 65 G 1/04, B 65 G 61/00**
(11) 286787
(40) 17.05.2000
(21) **1997-1964**
(73) SUNDS DEFIBRATOR PANELHANDLING OY, Nastola, FI;
(72) Korhonen Antti, Hollola, FI;
Välimäki Pentti, Lahti, FI;
- (54) **Způsob manipulace se svazky tabulí a zařízení k provádění způsobu**
- (32) 23.12.1994
(31) 1994/946069
(33) FI
(86) PCT/FI95/00699
(87) WO 96/20121
(22) 21.12.1995
(74) Andera Jiří Ing., Nad Štolou 12, Praha 7, 17000;
- 7 (51) **B 65 G 33/30, F 23 G 5/44**
(11) 286835
(40) 14.02.1996
(21) **1995-682**

- (73) SIEMENS AKTIENGESELLSCHAFT, München, DE;
 (72) Herm Hartmut, Dreieich, DE;
 May Karl, Bad Vilbel, DE;
 Unverzagt Karlheinz, Offenbach am Main, DE;
 (54) **Dopravní zařízení**
 (32) 29.09.1992
 (31) 1992/4232684
 (33) DE
 (86) PCT/DE93/00877
 (87) WO 94/07780
 (22) 16.09.1993
 (74) Čermák Karel dr., Národní tř. 32, Praha I, 11000;
- 7 (51) **B 65 H 75/48**
 (11) 286861
 (40) 17.05.2000
 (21) **1996-2208**
 (73) ŠKODA TS A. S., Plzeň, CZ;
 (72) Forejt Jirí Ing., Plzeň, CZ;
 Šimek Miloslav, Štěnovice - Útušice 107, CZ;
 (54) **Bezpřevodová navijeka pásu**
 (22) 26.07.1996
 (74) Poláček Jirí ing., Dominikánská 6, Plzeň, 30112;
- 7 (51) **C 03 B 13/00**
 (11) 286862
 (40) 13.05.1998
 (21) **1996-2847**
 (73) GLAVUNION A. S., Teplice, CZ;
 (72) Kirsch Roland Ing. CSc., Nový Bor, CZ;
 Zeman Jaroslav, Dubí, CZ;
 (54) **Nátokový prvek pro kontinuální válcování plochého skla**
 (22) 26.09.1996
 (74) Smrčková Marie Ing., Ctiradova 1, Praha 4, 14000;
- 7 (51) **C 03 B 23/03**
 (11) 286770
 (40) 17.01.1996
 (21) **1995-931**
 (73) FLACHGLAS AKTIENGESELLSCHAFT, Fürth, DE;
 (72) Funk Dieter, Witten, DE;
 Bruns Dieter, Rheinberg, DE;
 Wenning Rolf, Bocholt, DE;
 Brans Walter, Recklinghausen, DE;
 (54) **Zařízení na ohýbání tabulí skla tlakem**
 (32) 15.04.1994
 (31) 1994/4412747
 (33) DE
 (22) 12.04.1995
 (74) Čermák Karel dr., Národní tř. 32, Praha I, 11000;
- 7 (51) **C 03 C 13/00**
 (11) 286812
 (40) 14.06.1995
 (21) **1994-1700**
 (73) THE MORGAN CRUCIBLE COMPANY PLC, Windsor, GB;
 (72) Jubbs Gary Anthony, Stourport-on-Severn, GB;
 Martin Jean-Luis, Montbrison, FR;
 (54) **Žárovzdorný izolační materiál a způsob izolace**
 (32) 17.01.1992, 24.11.1992
 (31) 1992/9200993, 1992/9224612
 (33) GB, GB
 (86) PCT/GB93/00085
 (87) WO 93/15028
 (22) 15.01.1993
 (74) Korejzová Zdeňka JUDr., Spálená 29, Praha 1, 11000;
- 7 (51) **C 03 C 17/245**
 (11) 286854
 (40) 18.05.1994
 (21) **1993-1733**
 (73) ELF ATOCHEM NORTH AMERICA, INC., Philadelphia, PA, US;
 (72) Russo David A., Norristown, PA, US;
 Dirks Ryan R., Glenmoore, PA, US;
 Florczak Glenn P., East Brunswick, NJ, US;
 (54) **Způsob ukládání filmu na skleněném substrátu**
 (32) 26.12.1991
 (31) 1991/814366
 (33) US
 (86) PCT/US92/10872
 (87) WO 93/12892
 (22) 21.12.1992
 (74) Všetečka Miloš JUDr. advokát, Hálkova 2, Praha 2, 12000;
- 7 (51) **C 03 C 17/245**
 (11) 286855
 (40) 18.05.1994
 (21) **1993-1734**
 (73) ELF ATOCHEM NORTH AMERICA, INC., Philadelphia, PA, US;
 (72) Russo David A., Norristown, PA, US;
 Dirks Ryan R., Glenmoore, PA, US;
 Florczak Glenn P., East Brunswick, NJ, US;
 (54) **Způsob povlákání skleněného výrobku a prostředek k provádění tohoto způsobu**
 (32) 26.12.1991
 (31) 1991/814366
 (33) US
 (86) PCT/US92/10873
 (87) WO 93/13393
 (22) 21.12.1992
 (74) Všetečka Miloš JUDr. advokát, Hálkova 2, Praha 2, 12000;
- 7 (51) **C 03 C 25/10**
 (11) 286815
 (40) 12.06.1996
 (21) **1995-3401**
 (73) ROCKWOOL INTERNATIONAL A/S, Hedehusene, DK;
 (72) Clausen Anders Ulf, St. Valby, DK;
 (54) **Způsob výroby rouna z minerálních vláken a teplem tvrditelné pojivo k jeho provádění**
 (32) 01.07.1993
 (31) 1993/0782
 (33) DK
 (86) PCT/DK94/00263
 (87) WO 95/01314
 (22) 28.06.1994
 (74) Guttman Michal JUDr., Nad Štolou 12, Praha 7, 17000;
- 7 (51) **C 04 B 35/65, C 04 B 35/66, B 05 B 7/20, F 27 D 1/16**
 (11) 286850
 (40) 17.09.1997
 (21) **1997-1444**
 (73) GLAVERBEL, Brussels, BE;
 (72) Meynckens Jean Pierre Ing., Villers Perwin, BE;
 Robert Jean Pierre, Villers Perwin, BE;
 (54) **Způsob a zařízení pro výrobu keramických předmětů**
 (32) 28.11.1994
 (31) 1994/9423985
 (33) GB

- (86) PCT/BE95/00109
 (87) WO 96/16918
 (22) 24.11.1995
 (74) Všeťečka Miloš JUDr., Hálkova 2, Praha 2, 12000;
- 7 (51) **C 07 C 227/14, C 07 K 5/06**
 (11) 286877
 (40) 17.02.1993
 (21) **1992-2166**
 (73) Degussa Aktiengesellschaft, Frankfurt (Main), DE;
 (72) Kottenhahn Matthias dr., Hanau, DE;
 Drauz Karlheinz dr., Freigericht, DE;
 Harr Horst, Rodenbach, DE;
 (54) **Způsob reduktivní aminace**
 (32) 13.07.1991
 (31) 1991/4123248
 (33) DE
 (22) 10.07.1992
 (74) Čermák Karel JUDr. advokát, Národní 32, Praha 1, 11000;
- 7 (51) **C 07 C 263/10, C 07 C 265/04, A 61 K 51/02**
 (11) 286794
 (40) 12.05.1993
 (21) **1991-3237**
 (73) Országos "Frédéric Joliot-Curie" Sugárbiológiai és Sugáregészségügyi Kutató Intézet, Budapest, HU;
 (72) Jánoki Győző dr., Budapest, HU;
 Barbarics Éva, Budapest, HU;
 Harangi János dr., Debrecen, HU;
 Láng Jenő dr., Szeged, HU;
 Lázár János dr., Szeged, HU;
 Lőrinczi Endre dr., Gyula, HU;
 (54) **Způsob přípravy izonitrilexerů**
 (22) 04.04.1990
 (74) PATENTSERVIS PRAHA, Jivenská 1/1273, Praha 4, 14021;
- 7 (51) **C 07 C 37/04, C 07 C 39/06**
 (11) 286796
 (40) 14.02.1996
 (21) **1995-1948**
 (73) Kemira Agro Oy, Espoo, FI;
 (72) Suokas Elias, Espoo, FI;
 Niemi Markku, Espoo, FI;
 Somersalo Pekka, Espoo, FI;
 Kujala Jouko, Kokkola, FI;
 (54) **Způsob přípravy m-alkylfenolu**
 (32) 28.07.1994
 (31) 1994/176550
 (33) JP
 (22) 27.07.1995
 (74) Guttman Michal ing. JUDr., Nad Štolou 12, Praha 7, 17000;
- 7 (51) **C 07 C 69/757, C 07 D 333/16, C 07 D 213/79, C 07 D 333/38, A 61 K 31/215, A 61 K 31/395, A 61 P 3/10**
 (11) 286825
 (40) 16.03.1994
 (21) **1993-1866**
 (73) HOECHST AKTIENGESELLSCHAFT, Frankfurt am Main, DE;
 (72) Hemmerle Horst dr., Lorsch, DE;
 Schindler Peter dr., Bad Soden im Taunus, DE;
 Herling Andreas dr., Bad Camberg, DE;
 (54) **Substituované cyklohexanové deriváty, a léčivo tyto deriváty obsahující**
 (32) 09.09.1992
- (31) 1992/4230067
 (33) DE
 (22) 08.09.1993
 (74) Kubát Jan ing. patentový zástupce, U průhonu 36, Praha 7, 17000;
- 7 (51) **C 07 D 205/08, C 07 D 201/02, A 61 K 31/395, A 61 P 35/00**
 (11) 286810
 (40) 12.07.1995
 (21) **1994-1647**
 (73) PLIVA farmaceutska, kemijska, prehrambena i kozmetička industrija, dioničko društvo, Zagreb, HR;
 (72) Lukič Irena M.Sc., Zagreb, HR;
 (54) **2-Brom- a 2-nitroxyderiváty 3-brom- a 3,3-dibrom-4-oxoazetidinu, způsob jejich výroby a jejich použití**
 (32) 09.07.1993
 (31) 1993/931047
 (33) HR
 (22) 07.07.1994
 (74) PATENTSERVIS PRAHA, a.s., Jivenská 1, Praha 4, 14021;
- 7 (51) **C 07 D 207/327, C 07 D 405/04, C 07 D 409/04, C 07 D 263/48**
 (11) 286772
 (40) 12.06.1996
 (21) **1995-2887**
 (73) AMERICAN CYANAMID COMPANY, Wayne, NJ, US;
 (72) Kameswaran Venkataraman, Princeton Junction, NJ, US;
 (54) **Způsob výroby arylpyrrolových sloučenin a meziprodukty pro jejich výrobu**
 (32) 22.11.1994
 (31) 1994/343147
 (33) US
 (22) 06.11.1995
 (74) Čermák Karel Dr., Národní 32, Praha 1, 11000;
- 7 (51) **C 07 D 213/75, C 07 D 215/38, C 07 D 213/81, C 07 D 213/74, C 07 D 405/12, C 07 D 401/12, C 07 D 417/12, A 61 K 31/425, A 61 K 31/44, A 61 K 31/54, A 61 P 25/24, A 61 P 9/12**
 (11) 286778
 (40) 14.10.1992
 (21) **1992-1344**
 (73) JOHN WYETH AND BROTHER LIMITED, Maidenhead, GB;
 (72) Cliffe Ian Anthony, Slough, GB;
 Mansell Howard Langham, Burnham, GB;
 (54) **Piperazinové deriváty, způsob jejich výroby a farmaceutické prostředky s jejich obsahem**
 (32) 02.02.1991, 21.12.1991
 (31) 1991/09475, 1991/27189
 (33) GB, GB
 (22) 04.05.1992
 (74) Korejzová Zdeňka JUDr., Spálená 29, Praha 1, 11000;
- 7 (51) **C 07 D 213/78, C 07 C 51/58**
 (11) 286844
 (40) 18.10.1995
 (21) **1994-2451**
 (73) SHELL INTERNATIONALE RESEARCH MAATSCHAPPIJ B.V., The Hague, NL;
 (72) Bull Michael John, Sittingbourne, GB;
 Cornforth John Warcup, Lewes, GB;
 (54) **Způsob přípravy chloridů aromatických kyselin**

- (32) 05.10.1993
(31) 1993/93307903
(33) EP
(22) 05.10.1994
(74) PATENTSERVIS PRAHA, a.s., Jivenská 1, Praha 4, 14021;
- 7 (51) **C 07 D 403/12, C 07 D 235/04, A 61 K 31/415, A 61 P 11/06, A 61 P 1/12**
(11) 286816
(40) 13.11.1996
(21) **1996-1751**
(73) THE PROCTER & GAMBLE COMPANY, Cincinnati, OH, US;
(72) Cupps Thomas Lee, Oxford, OH, US;
Bogdan Sophie Eva, Maineville, OH, US;
(54) **Deriváty benzimidazolu, farmaceutické přípravky je obsahující a jejich použití pro výrobu léčiv**
(32) 17.12.1993, 08.12.1994
(31) 1993/169868, 1994/349558
(33) US, US
(86) PCT/US94/14292
(87) WO 95/16685
(22) 15.12.1994
(74) PATENTSERVIS PRAHA a.s., Jivenská 1273, Praha 4, 14021;
- 7 (51) **C 07 D 471/04, C 07 D 471/14, C 07 D 495/14, A 61 K 31/50, A 61 P 25/28**
(11) 286814
(40) 18.11.1992
(21) **1992-1396**
(73) IMPERIAL CHEMICAL INDUSTRIES PLC, London, GB;
(72) Bare Thomas Michael, Wilmington, DE, US;
Sparks Richard Bruce, Wilmington, DE, US;
(54) **Pyridazino/4,5-b/chinolin, způsob jeho přípravy, farmaceutická kompozice tento chinolin obsahující a použití tohoto chinolinu pro výrobu léčiva**
(32) 09.05.1991
(31) 1991/09973
(33) GB
(22) 07.05.1992
(74) Traplová Jarmila JUDr. advokátka, U průhonu 36, Praha 7, 17000;
- 7 (51) **C 07 D 471/04, // A 61 K 31/4412, A 61 P 31/04**
(11) 286896
(40) 15.01.1997
(21) **1996-2111**
(73) PFIZER INC., New York, NY, US;
(72) Braish Tamin, Ledyard, CT, US;
Fox Darrell, Pawcatuck, CT, US;
Norris Timothy, Gales Ferry, CT, US;
Rose Peter, Ledyard, CT, US;
(54) **Způsob výroby farmaceuticky vhodných solí naftyridonkarboxylové kyseliny a meziproducty pro tuto výrobu**
(32) 18.01.1994
(31) 1994/181942
(33) US
(86) PCT/IB94/00410
(87) WO 95/19361
(22) 12.12.1994
(74) Hořejš Milan Dr. Ing., Národní 32, Praha 1, 10100;
- 7 (51) **C 07 D 477/00, C 07 D 207/16, C 07 D 403/12, A 61 K 31/40, A 61 P 31/04**
(11) 286878
(40) 13.04.1994
(21) **1993-2067**
(73) ZENECA Limited, London, GB;
ZENECA Pharma S.A., Cergy, FR;
(72) Betts Michael John, Macclesfield, GB;
Davies Gareth Morse, Macclesfield, GB;
Swain Michael Lingard, Macclesfield, GB;
(54) **Karbapenemy, způsob jejich přípravy, meziproducty pro jejich přípravu, tyto karbapenemy pro použití k léčení infekcí a farmaceutická kompozice tyto karbapenemy obsahující**
(32) 04.02.1992
(31) 1992/9202298
(33) GB
(86) PCT/GB93/00217
(87) WO 93/15078
(22) 02.02.1993
(74) Traplová Jarmila JUDr. advokátka, U průhonu 36, Praha 7, 17000;
- 7 (51) **C 07 D 487/04, A 61 K 31/505, A 61 P 5/00, A 61 P 25/00, C 07 D 207/34, // (C 07 D 487/04, C 07 D 239:00, C 07 D 209:00)**
(11) 286892
(40) 17.01.1996
(21) **1995-1584**
(73) PFIZER INC., New York, NY, US;
(72) Chen Yuhpyng L., Waterford, CT, US;
(54) **Pyrrolopyrimidinové sloučeniny, meziproducty pro jejich výrobu a farmaceutické prostředky na jejich bázi**
(32) 17.12.1992
(31) 1992/991764
(33) US
(86) PCT/US93/10715
(87) WO 94/13676
(22) 12.11.1993
(74) Hořejš Milan JUDr.ing., Národní třída č.32, Praha 1, 11000;
- 7 (51) **C 07 D 491/04, C 07 D 237/26, C 07 D 237/36, A 61 K 31/50, A 61 P 19/10, A 61 P 5/00**
(11) 286789
(40) 16.09.1998
(21) **1998-1380**
(73) ORTHO-MCNEIL PHARMACEUTICAL, INC., Raritan, NJ, US;
(72) Combs Donald W., Piscataway, NJ, US;
(54) **Derivát pyridazinu, způsob jeho přípravy a použití a farmaceutický přípravek na jeho bázi**
(32) 06.11.1995
(31) 1995/007900
(33) US
(86) PCT/US96/16227
(87) WO 97/17332
(22) 10.10.1996
(74) Čermák Karel Dr., Národní 32, Praha 1, 11000;
- 7 (51) **C 07 F 7/28, C 08 F 4/76, C 08 F 10/00**
(11) 286841
(40) 17.05.2000
(21) **1990-4496**
(73) THE DOW CHEMICAL COMPANY, Midland, MI, US;

- (72) Neithamer David R., Concord, CA, US;
Stevens James C., Midland, MI, US;
- (54) **Sloučenina pro přípravu katalyzátoru pro adiční polymerace monomerů, způsob její přípravy a způsob polymerace monomeru**
- (32) 14.09.1989, 03.07.1990
(31) 1989/407169, 1990/547728
(33) US, US
(22) 14.09.1990
(74) Všeťečka Miloš JUDr., Praha 1, 11000;
- 7 (51) **C 07 H 17/04, C 07 H 15/00, C 07 H 3/02, A 61 K 31/661, A 61 K 31/70, A 61 K 31/366, A 61 P 35/04**
- (11) 286893
(40) 15.12.1999
(21) **1988-5412**
(73) BRISTOL-MYERS COMPANY, New York, NY, US;
(72) Saulnier Mark G., Middletown, CT, US;
Senter Peter D., Seattle, WA, US;
Kadow John F., Meriden, CT, US;
- (54) **Deriváty 4'-fosfátu epipodofylotoxinglukosidů, způsob jejich výroby a farmaceutický prostředek s jejich obsahem**
- (32) 04.08.1987, 27.05.1988
(31) 1987/081493, 1988/199731
(33) US, US
(22) 02.08.1988
(74) Kalenský Petr JUDr., společná advokátní kancelář Všeťečka a partneři, Háfkova 2, Praha 2, 12000;
- 7 (51) **C 07 K 14/635, A 61 K 38/29, A 61 P 19/08, A 61 P 19/10**
- (11) 286889
(40) 18.10.1995
(21) **1995-88**
(73) NOVARTIS AG, Basle, CH;
(72) Bauer Wilfried, Lampenberg, CH;
Breckenridge Robin dr., Muttentz, CH;
Cardinaux Francois dr., Seewen, CH;
Gombert Frank dr., Huttingen, DE;
Gram Hermann dr., Weil-Haltingen, DE;
Ramage Paul dr., Reinach, CH;
Schneider Helmut dr., Freiburg, DE;
Waelchli Rudolf dr., Basel, CH;
Albert Rainer dr., Basel, CH;
Lewis Ian dr., Riehen, CH;
- (54) **Deriváty parathormonu a farmaceutické prostředky, které je obsahují**
- (86) PCT/EP93/01749
(87) WO 94/02510
(22) 06.07.1993
(74) Kubát Jan ing., U průhonu 36, Praha 7, 17000;
- 7 (51) **C 07 K 16/06, C 07 K 16/08, C 07 K 16/12, C 07 K 16/18**
- (11) 286885
(40) 16.04.1997
(21) **1996-2748**
(73) Rotkreuzstiftung Zentrallaboratorium, Bern, CH;
(72) Amstutz Hanspeter, Bolligen, CH;
Lerch Peter, Bern, CH;
Morgenthaler Jean Jacques, Boll, CH;
- (54) **Způsob přípravy imunoglobulinového preparátu s vysokým titrem**
- (32) 22.09.1995
(31) 1995/95810596
(33) EP
(22) 18.09.1996
- (74) PATENTSERVIS PRAHA a.s., Jivenská 1273, Praha 4, 14021;
- 7 (51) **C 07 K 17/02**
- (11) 286845
(40) 16.10.1996
(21) **1995-761**
(73) ÚSTAV MAKROMOLEKULÁRNÍ CHEMIE AV ČR, Praha 6, CZ;
(72) Brynda Eduard RNDr. CSc., Praha, CZ;
Houska Milan ing. CSc., Praha, CZ;
- (54) **Způsob imobilizace bílkovin na povrchu pevných objektů**
- (22) 27.03.1995
- 7 (51) **C 07 K 7/52, A 61 K 38/00, // A 61 P 9/00, A 61 P 19/00, A 61 P 35/00**
- (11) 286768
(40) 18.01.1995
(21) **1994-704**
(73) MERCK PATENT GESELLSCHAFT MIT BESCHRÄNKTER HAFTUNG, Darmstadt, DE;
(72) Jonczyk Alfred dr. chem., Darmstadt, DE;
Hölzemann Günter dr. chem., Darmstadt, DE;
Felding-Habermann Brunhilde dr. biol., Darmstadt, DE;
Rippmann Friedrich dr. pharm., Darmstadt, DE;
Diefenbach Beate biol., Darmstadt, DE;
Kessler Horst prof. dr. chem., Darmstadt, DE;
Haubner Ronald chem., Darmstadt, DE;
Wermuth Jochen chem., Darmstadt, DE;
- (54) **Cyklopeptidy, jejich použití a farmaceutické přípravky na jejich bázi**
- (32) 01.04.1993
(31) 1993/4310643
(33) DE
(22) 25.03.1994
(74) Čermák, Hořejš, Vrba Advokátní a patentová kancelář, Národní 32, Praha 1, 11000;
- 7 (51) **C 08 F 255/00**
- (11) 286833
(40) 17.02.1993
(21) **1999-3176**
(73) MONTELL NORTH AMERICA INC., Wilmington, DE, US;
(72) DeNicola Anthony J., Newark, DE, US;
Galli Paolo, Ferrara, IT;
Guhaniyogi Suhas C., Bear, DE, US;
Smith Jeanine A., West Chester, PA, US;
- (54) **Způsob výroby jednotně roubovaného částicového olefinového polymerního materiálu**
- (32) 21.06.1991
(31) 1991/718681
(33) US
(22) 19.06.1992
(74) PATENTSERVIS PRAHA a.s., Jivenská 1, Praha 4, 14000;
- 7 (51) **C 08 G 61/08**
- (11) 286798
(40) 15.12.1994
(21) **1993-677**
(73) CHEMOPETROL, A. S., Litvínov, CZ;
(72) Vozka Pavel ing. CSc., Brno, CZ;
Vařeková Irena ing., Brno, CZ;
Štohandl Jiří ing. CSc., Bobrová 236, CZ;
Balcar Hynek RNDr. CSc., Praha, CZ;
Ondrůj Jiří ing. CSc., Brno, CZ;
- (54) **Způsob výroby polymerů cykloalkenů norbornenového typu**

- (22) 20.04.1993
(74) Polymer Institute Brno, spol. s r.o., Tkalcovská 2, Brno, 65649;
- 7 (51) **C 08 K 5/524, C 08 K 5/5393, C 08 K 5/17, C 08 K 5/3435, C 08 K 5/3462**
(11) 286842
(40) 13.04.1994
(21) **1993-2066**
(73) CIBA SPECIALTY CHEMICALS HOLDING INC., Basel, CH;
(72) Quotschalla Udo dr., Heppenheim, DE;
Linhart Helmut, Reinach, CH;
(54) **Způsob stabilizace krystalického organického fosfitu nebo/a fosfonitu**
(32) 05.10.1992, 27.11.1992
(31) 1992/3104, 1992/3647
(33) CH, CH
(22) 04.10.1993
(74) Kubát Jan ing., Přístavní 24, Praha 7, 17000;
- 7 (51) **C 09 C 1/48, C 01 B 3/24**
(11) 286886
(40) 17.05.1995
(21) **1994-2488**
(73) KVAERNER TECHNOLOGY AND RESEARCH LTD., London, GB;
(72) Lynum Steinar, Oslo, NO;
Hox Ketil, Trondheim, NO;
Hugdahl Jan, Trondheim, NO;
Myklebust Nils, Trondheim, NO;
(54) **Způsob rozkladu uhlovodíků**
(32) 07.04.1992
(31) 1992/921361
(33) NO
(86) PCT/NO93/00055
(87) WO 93/20151
(22) 05.04.1993
(74) Fischer Michael ing., Podskalská 2, Praha 2, 12800;
- 7 (51) **C 11 D 17/00, C 11 D 3/20**
(11) 286894
(40) 15.05.1996
(21) **1995-2531**
(73) HENKEL KOMMANDITGESELLSCHAFT AUF AKTIEN, Düsseldorf, DE;
(72) Kruse Hans, Korschenbroich, DE;
Beaujean Hans-Josef, Dormagen, DE;
Schäfer Norbert, Düsseldorf, DE;
Härer Jürgen, Düsseldorf, DE;
(54) **Čisticí prostředek ve formě tablet, určený pro mytí nádobí v myčkách a způsob jeho výroby**
(32) 01.04.1993
(31) 1993/4315048
(33) DE
(86) PCT/EP94/00932
(87) WO 94/23011
(22) 23.03.1994
(74) Korejzová Zdeňka JUDr., Spálená 29, Praha 1, 11000;
- 7 (51) **C 11 D 1/83, C 11 D 17/00**
(11) 286792
(40) 12.11.1991
(21) **1991-1010**
(73) Albright and Wilson Limited, West Midlands, GB;
(72) Hawkins John, Cleator Moor, GB;
Messenger Edward Tunstall, Workington, GB;
Hodges Robert, Dyfed, GB;
Nicholson William John, West Midlands, GB;
- (54) **Kapalná kompozice obsahující vodu, povrchově aktivní činidlo a rozpuštěný elektrolyt**
(32) 10.04.1990, 19.03.1991
(31) 1990/08120, 1991/05788
(33) GB, GB
(22) 10.04.1991
(74) Čermák Karel dr. advokát, Národní 32, Praha 1, 11000;
- 7 (51) **C 11 D 1/83, C 11 D 3/37**
(11) 286846
(40) 17.01.1996
(21) **1995-2132**
(73) HENKEL KOMMANDITGESELLSCHAFT AUF AKTIEN, Düsseldorf, DE;
(72) Soldanski Heinz Dieter, Essen, DE;
Kalibe Marlies, Mönchengladbach, DE;
Noglich Jürgen, Düsseldorf, DE;
(54) **Vodný prostředek pro čištění podlah**
(32) 05.03.1993
(31) 1993/4306899
(33) DE
(86) PCT/EP94/00530
(87) WO 94/20595
(22) 25.02.1994
(74) Korejzová Zdeňka JUDr., Spálená 29, Praha 1, 11000;
- 7 (51) **C 21 B 13/14**
(11) 286819
(40) 16.07.1997
(21) **1997-1071**
(73) VOEST-ALPINE INDUSTRIEANLAGENBAU GMBH, Linz, AT;
(72) Kepplinger Leopold Werner, Leonding, AT;
Milionis Konstantin, St. Georgen, AT;
Siuka Dieter, Neuhofen, AT;
Wiesinger Horst, Linz, AT;
(54) **Zařízení a způsob výroby surového železa a/nebo železné houby a způsob provozování tohoto zařízení**
(32) 17.10.1994
(31) 1994/1958
(33) AT
(86) PCT/AT95/00199
(87) WO 96/12045
(22) 12.10.1995
(74) Všeťečka Miloš JUDr., Hálkova 2, Praha 2, 12000;
- 7 (51) **C 21 B 13/14**
(11) 286899
(40) 11.08.1999
(21) **1998-4331**
(73) VOEST-ALPINE INDUSTRIEANLAGENBAU GMBH, Linz, AT;
POHANG IRON & STEEL CO., LTD., Pohang City, KR;
RESEARCH INSTITUTE OF INDUSTRIAL SCIENCE & TECHNOLOGY, INCORPORATED FOUNDATION, Pohang City, KR;
(72) Kepplinger Leopold Werner, Leonding, AT;
Wallner Felix, Linz, AT;
Schenk Johannes, Linz, AT;
Lee Il-Ock, Pohang, KR;
Kim Yong-Ha, Pohang, KR;
Park Moon Duk, Pohang City, KR;
(54) **Způsob výroby tekutého surového železa nebo tekutých polotovarů oceli**
(32) 28.06.1996
(31) 1996/1154

- (33) AT
(86) PCT/AT97/00143
(87) WO 98/02586
(22) 26.06.1997
(74) Všetečka Miloš JUDr., Hálkova 2, Praha 2, 12000;
- 7 (51) **D 01 D 5/28, D 01 D 7/00**
(11) 286795
(40) 17.11.1993
(21) **1993-530**
(73) BASF Corporation, Parsippany, NJ, US;
(72) Hagen Gerry A., Anderson, SC, US;
Burlone Dominick A., Asheville, NC, US;
Wilson Philip E., Asheville, NC, US;
(54) **Způsob a zařízení pro zvláknování materiálu, sestávajícího z nejméně dvou odlišných polymerních složek**
(32) 30.03.1992
(31) 1992/860665
(33) US
(22) 29.03.1993
(74) Koreček Ivan JUDr. Advokátní a patentová kancelář, Na baště sv. Jiří 9, Praha 6, 16000;
- 7 (51) **D 01 F 2/00**
(11) 286774
(40) 15.04.1998
(21) **1995-3145**
(73) COURTAULDS FIBRES (HOLDINGS) LIMITED, London, GB;
(72) Wykes Katharine Anne, Wellesbourne, GB;
Quigley Michael Colin, Meriden, GB;
(54) **Způsob dopravy roztoků celulózy**
(32) 28.05.1993
(31) 1993/069184
(33) US
(86) PCT/GB94/01091
(87) WO 94/28213
(22) 20.05.1994
(74) Zelený Pavel JUDr., Hálkova 2, Praha 2, 12000;
- 7 (51) **D 01 H 1/42, D 01 H 1/06, D 01 H 7/74**
(11) 286823
(40) 17.05.2000
(21) **1998-251**
(73) VÝZKUMNÝ ÚSTAV BAVLNÁŘSKÝ A. S., Ústí nad Orlicí, CZ;
(72) Dídek Stanislav, Ústí nad Orlicí, CZ;
Blažek Petr, Choceň, CZ;
Kubový Václav, Ústí nad Orlicí, CZ;
Plaňanský Agaton, Ústí nad Orlicí, CZ;
Stejskal Alois, Ústí nad Orlicí, CZ;
(54) **Vřetenové spřádací nebo skací zařízení**
(22) 28.01.1998
(74) Höfer Jan dipl. tech., Bojanovická 2711, Praha 4, 14100;
- 7 (51) **D 01 H 1/42, D 01 H 1/06, D 01 H 7/86**
(11) 286824
(40) 17.05.2000
(21) **1998-1552**
(73) VÝZKUMNÝ ÚSTAV BAVLNÁŘSKÝ A. S., Ústí nad Orlicí, CZ;
(72) Dídek Stanislav ing., Ústí nad Orlicí, CZ;
Kubový Václav ing., Ústí nad Orlicí, CZ;
Stejskal Alois ing., Ústí nad Orlicí, CZ;
Blažek Petr, Choceň, CZ;
(54) **Zařízení pro vřetenové předení nebo skaní**
(22) 20.05.1998
(74) Höfer Jan, Bojanovická 2711, Praha 4, 14100;
- 7 (51) **D 01 H 3/00, D 01 H 7/00, D 01 H 7/88, D 01 H 7/90, D 01 H 7/92**
(11) 286860
(40) 14.02.1996
(21) **1995-2068**
(73) Palitex Project-Company GmbH, Krefeld, DE;
(72) Kallmann Jürgen, Kaarst, DE;
(54) **Způsob a zařízení pro výrobu skané nitě**
(32) 13.08.1994
(31) 1994/4428780
(33) DE
(22) 11.08.1995
(74) Všetečka Miloš dr., Hálkova 2, Praha 2, 12000;
- 7 (51) **D 01 H 4/12, D 01 H 1/243**
(11) 286802
(40) 17.01.1996
(21) **1995-1708**
(73) RIETER INGOLSTADT SPINNEREIMASCHINENBAU AG, Ingolstadt, DE;
(72) Bock Erich, Wettstetten, DE;
Breitenhuber Josef, Buxheim, DE;
Knabel Manfred, Ingolstadt, DE;
Lindner Gallus, Kinding, DE;
(54) **Uložení pro spřádací rotor spřádacího zařízení pro bezvřetenové předení**
(32) 06.07.1994
(31) 1994/4423605
(33) DE
(22) 29.06.1995
(74) Koreček Ivan JUDr., P.O.BOX 275, Praha 6, 16041;
- 7 (51) **D 01 H 4/48, D 01 H 4/50, D 01 H 13/04**
(11) 286895
(40) 14.05.1997
(21) **1995-2691**
(73) RIETER ELITEX A. S., Ústí nad Orlicí, CZ;
VÚTS LIBEREC A. S., Liberec, CZ;
(72) Krejčík Miroslav, Liberec, CZ;
(54) **Způsob a zařízení pro automatické zavedení konce vlákněného pramene do spřádací jednotky rotorového dopřádacího stroje**
(22) 16.10.1995
(74) Musil Dobroslav Ing., Cejl 97, Brno, 65918;
- 7 (51) **D 01 H 4/50, D 01 H 9/00, B 65 H 51/18**
(11) 286828
(40) 14.05.1997
(21) **1995-2692**
(73) RIETER ELITEX A. S., Ústí nad Orlicí, CZ;
VÚTS LIBEREC A. S., Liberec, CZ;
(72) Krejčík Miroslav, Liberec, CZ;
(54) **Způsob zavádění zaváděcí špice pramene vláken do spřádací jednotky rotorového dopřádacího stroje a zařízení pro jeho provádění**
(22) 16.10.1995
(74) Musil Dobroslav Ing., Cejl 97, Brno, 65918;
- 7 (51) **D 03 D 51/08, D 03 D 51/34, D 03 D 49/50**
(11) 286863
(40) 12.04.2000
(21) **1998-3121**
(73) VÚTS LIBEREC A. S., Liberec, CZ;
(72) Volanský Zdeněk Ing., Liberec, CZ;
Boháč Jaroslav Ing., Liberec, CZ;
Beran Martin Ing., Jenišovice, CZ;
(54) **Zařízení k automatickému odstraňování útku z prošlupu na vzduchovém tkacím stroji**
(22) 29.09.1998
(74) Musil Dobroslav Ing., Cejl 97, Brno, 65918;

- 7 (51) **D 06 F 37/22**
 (11) 286890
 (40) 18.10.1995
 (21) **1995-791**
 (73) PHILCO ITALIA S.p.A., Brembate di Sopra, IT;
 (72) Parolini Fiorenzo, Bellusco, IT;
 Tornari Giuseppe, Bergamo, IT;
 (54) **Podpůrná konstrukce pro prací nádrž pračky**
 (32) 30.03.1994
 (31) 1994MI/000235
 (33) IT
 (22) 29.03.1995
 (74) Zelený Pavel JUDr., Hálkova 2, Praha 2, 12000;
- 7 (51) **E 01 B 1/00**
 (11) 286773
 (40) 17.07.1996
 (21) **1995-2889**
 (73) PROJEKTGEMEINSCHAFT FESTE FAHRBAHN
 SYSTEM SATO GLEISROST MIT BETON- ODER
 STAHLSCHWELLEN ASPHALT- ODER
 BETONFAHRBAHN GMBH, Magdeburg, DE;
 (72) Meurer Klaus, Peine, DE;
 Fasterding Günter, Ilsede, DE;
 (54) **Železniční svršek se stabilní polohou a způsob
 jeho výroby**
 (32) 11.05.1993, 09.06.1993
 (31) 1993/4316664, 1993/9308783
 (33) DE, DE
 (86) PCT/EP94/01526
 (87) WO 94/26975
 (22) 11.05.1994
 (74) Chlustina Jiří Ing., J. Masaryka 43, Praha 2-
 Vinohrady, 12000;
- 7 (51) **E 01 B 19/00, E 01 B 3/40**
 (11) 286813
 (40) 14.06.1995
 (21) **1995-117**
 (73) ALLEVARD, Saint-Cloud, FR;
 (72) CAILLIAU Joël ing., Faches Thumesnil, FR;
 (54) **Zařízení pro uložení železniční kolejnice na
 trati bez štěrkového lože**
 (32) 20.07.1992
 (31) 1992/9208946
 (33) FR
 (86) PCT/FR93/00736
 (87) WO 94/02685
 (22) 20.07.1993
 (74) Všetečka Miloš dr., Hálkova 2, Praha 2, 12000;
- 7 (51) **E 01 B 9/68**
 (11) 286803
 (40) 14.02.1996
 (21) **1995-2708**
 (73) WIRTHWEIN UDO, Creglingen, DE;
 (72) Wirthwein Udo, Creglingen, DE;
 (54) **Pružné přípevnění kolejnice**
 (32) 28.04.1993
 (31) 1993/4314578
 (33) DE
 (86) PCT/DE94/00496
 (87) WO 94/25675
 (22) 28.04.1994
 (74) Chlustina Jiří Ing., J. Masaryka 43, Praha 2-
 Vinohrady, 12000;
- 7 (51) **E 01 F 8/02, E 01 F 8/00, E 04 B 2/48, E 04
 B 2/42**
 (11) 286843
 (40) 14.06.1995
 (21) **1994-1939**
 (73) S D A, Rillieux la Pape, FR;
 (72) Picyre André, Rillieux la Pape, FR;
 Piessard Patrick, Rillieux la Pape, FR;
 (54) **Stavební prvek**
 (32) 10.08.1993
 (31) 1993/9309993
 (33) FR
 (22) 10.08.1994
 (74) Smrčková Marie ing., Ctiradova 1, Praha 4, 14000;
- 7 (51) **E 02 D 29/12, E 04 H 5/06**
 (11) 286784
 (40) 11.12.1996
 (21) **1996-512**
 (73) Alcatel Kabel AG & CO., Hannover, DE;
 (72) Stieb Werner Dipl. Ing., Stadthagen, DE;
 Grajewski Franz Dr. Ing., Stadthagen, DE;
 (54) **Zařízení k ukládání sestav aktivních a pasivních
 uzlových bodů komunikačních zařízení**
 (32) 22.02.1995
 (31) 1995/29502938
 (33) DE
 (22) 21.02.1996
 (74) Hořejš Milan Dr. Ing., Národní 32, Praha 1, 11000;
- 7 (51) **E 04 B 1/41, B 23 K 11/00**
 (11) 286872
 (40) 11.12.1996
 (21) **1996-1090**
 (73) DEHA ANKERSYSTEME GMBH & CO. KG, Gross-
 Gerau, DE;
 (72) Mächtle Daniel, Korntal-Münchingen, DE;
 Koch Eberhard, Rauenberg, DE;
 (54) **Spojovací prvek**
 (32) 15.10.1993
 (31) 1993/4335166
 (33) DE
 (86) PCT/DE94/01224
 (87) WO 95/10672
 (22) 13.10.1994
 (74) Hořejš Milan Dr. Ing., Národní 32, Praha 1, 11000;
- 7 (51) **E 04 D 11/02, E 04 D 13/16**
 (11) 286874
 (40) 12.03.1997
 (21) **1996-1671**
 (73) CEMENTS FRANCAIS, Paris-La Défense Cédex, FR;
 ROCKWOOL ISOLATION, Paris, FR;
 (72) Deprick Maryline, Rouen, FR;
 Mullier Marc, Paris, FR;
 (54) **Způsob spojení živičné vrstvy s tepelně
 izolačním materiálem**
 (32) 08.12.1993
 (31) 1993/9314740
 (33) FR
 (86) PCT/FR94/01419
 (87) WO 95/16089
 (22) 06.12.1994
 (74) Čermák Karel Dr., Národní 32, Praha 1, 11000;
- 7 (51) **E 04 D 13/14, E 06 B 1/04**
 (11) 286888
 (40) 14.06.1995
 (21) **1994-3297**
 (73) V. KANN RASMUSSEN INDUSTRI A/S, Soborg, DK;
 (72) Lindgren Claes, Farum, DK;
 (54) **Lemování oken, zejména střešních oken**
 (32) 23.06.1992

- (31) 1992/827
(33) DK
(86) PCT/DK93/00061
(87) WO 94/00655
(22) 22.02.1993
(74) Korejzová Zdeňka JUDr., Spálená 29, Praha 1, 11000;
- 7 (51) **E 04 D 1/36, E 04 D 1/30**
(11) 286871
(40) 15.05.1996
(21) **1995-3002**
(73) LAFARGE BRAAS ROOFING ACCESSORIES GMBH & CO. KG., Oberursel, DE;
(72) Hofmann Karl-Heinz, Mücke, DE;
Wojtalewicz Frank, Wiesbaden, DE;
(54) **Krycí pás**
(32) 17.05.1993
(31) 1993/4316437
(33) DE
(86) PCT/DE94/00559
(87) WO 94/26997
(22) 10.05.1994
(74) Hakr Eduard ing., Přístavní 24, Praha 7, 17000;
- 7 (51) **E 04 F 11/16**
(11) 286881
(40) 14.08.1996
(21) **1995-3502**
(73) Jung Horst, Dietzenbach, DE;
(72) Jung Horst, Dietzenbach, DE;
(54) **Schodišťový obkladový prvek**
(32) 02.07.1993
(31) 1993/9309834
(33) DE
(86) PCT/EP94/02075
(87) WO 95/01488
(22) 27.06.1994
(74) Čermák Karel Dr., Národní 32, Praha 1, 11000;
- 7 (51) **E 06 B 3/968**
(11) 286826
(40) 17.08.1994
(21) **1994-239**
(73) SCHÜCO International KG, Bielefeld, DE;
(72) Habicht Siegfried, Leopoldshöhe, DE;
Girnus Manfred, Leopoldshöhe, DE;
(54) **Rohová spojka a přiřazené duté profily rámu oken, dveří nebo fasád, seříznuté na pokos**
(32) 10.02.1993
(31) 1993/4303877
(33) DE
(22) 04.02.1994
(74) Švorčík Otakar JUDr. Společná advokátní kancelář, Hálkova 2, Praha 2, 12000;
- 7 (51) **F 01 D 21/18, F 15 B 13/02**
(11) 286873
(40) 15.01.1997
(21) **1996-1201**
(73) SIEMENS AKTIENGESELLSCHAFT, München, DE;
(72) Mürbe Dieter, Dresden, DE;
Hartmann Matthias, Görlitz, DE;
Schneider Hans Frieder, Dresden, DE;
(54) **Servomotor, zejména pro rychlouzavírací ventil a jeho použití**
(32) 29.10.1993
(31) 1993/4337113
(33) DE
(86) PCT/DE94/01228
- (87) WO 95/12057
(22) 17.10.1994
(74) Čermák Karel Dr., Národní 32, Praha 1, 11000;
- 7 (51) **F 02 G 5/02, F 01 K 21/04, F 02 C 3/30, F 02 B 47/02**
(11) 286818
(40) 14.10.1998
(21) **1997-1065**
(73) HEŘMAN ZDENĚK, Praskolesy, CZ;
NOVÁK ZDENĚK, Plzeň, CZ;
(72) Heřman Zdeněk, Praskolesy, CZ;
Novák Zdeněk, Plzeň, CZ;
(54) **Způsob využití tepla neúplně vyexpandovaného horkého plynného média a zařízení k jeho provádění**
(22) 08.04.1997
- 7 (51) **F 02 M 41/14, F 02 M 59/06**
(11) 286780
(40) 17.05.1995
(21) **1994-2090**
(73) STANADYNE AUTOMOTIVE CORP., Windsor, CT, US;
(72) Klopfer Kenneth H., East Hartland, CT, US;
(54) **Vstříkovací čerpadlo paliva**
(32) 12.11.1993
(31) 1993/152320
(33) US
(22) 30.08.1994
(74) Čermák Karel JUDr., Národní 32, Praha 1, 11000;
- 7 (51) **F 04 D 23/00, F 04 D 29/16**
(11) 286807
(40) 12.01.2000
(21) **1998-3611**
(73) J. EBERSPÄCHER GMBH U. CO, Esslingen, DE;
(72) Mohring Fritz, Ostfildern, DE;
(54) **Boční kanálové dmýchadlo, zejména pro přívod spalovacího vzduchu u parkovacího topného tělesa motorového vozidla**
(32) 16.07.1996, 02.08.1996
(31) 1996/19628597, 1996/19631257
(33) DE, DE
(86) PCT/DE97/01404
(87) WO 98/02663
(22) 02.07.1997
(74) Hořejš Milan Dr. Ing., Národní 32, Praha 1, 11000;
- 7 (51) **F 16 B 13/14**
(11) 286829
(40) 17.05.2000
(21) **1996-1500**
(73) Artur Fischer GmbH & Co. KG, Waldachtal, DE;
(72) Hein Bernd, Fraudenstadt, DE;
Haug Willi, Freudenstadt-Musbach, DE;
(54) **Zakotvovací patrona pro vytvrzující se vícesložkovou hmotu**
(32) 26.05.1995
(31) 1995/19519397
(33) DE
(22) 23.05.1996
(74) Všetečka Miloš JUDr., Hálkova 2, Praha 2, 12000;
- 7 (51) **F 16 B 2/08, F 16 L 3/133**
(11) 286849
(40) 17.09.1997
(21) **1997-714**
(73) UNION MINIERE FRANCE S. A., Bagnolet, FR;
(72) Dubrac Claude, Fourges, FR;

- Delamarre Martial, Bray-Et-Lu, FR;
- (54) **Objímková úchytky a způsob upevňování trubky na zeď pomocí úchytky**
- (32) 09.09.1994
- (31) 1994/9410805
- (33) FR
- (86) PCT/FR95/01147
- (87) WO 96/07829
- (22) 05.09.1995
- (74) Koreček Ivan JUDr., Na baště sv. Jiří 9, Praha 6, 16000;
- 7 (51) **F 16 J 15/16, F 16 K 1/226**
- (11) 286804
- (40) 17.04.1996
- (21) **1995-3170**
- (73) MANNESMANN AKTIENGESELLSCHAFT, Düsseldorf, DE;
- (72) Janich Hans Jürgen, Beckum, DE;
- (54) **Zařízení pro utěsnění mezi dvěma relativně navzájem pohyblivými částmi zařízení**
- (32) 08.07.1993
- (31) 1993/4322806
- (33) DE
- (86) PCT/EP94/02221
- (87) WO 95/02136
- (22) 07.07.1994
- (74) Hořejš Milan Dr. Ing., Národní 32, Praha 1, 11000;
- 7 (51) **F 16 K 17/38**
- (11) 286775
- (40) 15.04.1998
- (21) **1997-2751**
- (73) STREIF HANS, Magliaso, CH;
- (72) Colombo Renato, Borgomanero, IT;
- (54) **Uzavírací armatura citlivá na teplotu**
- (32) 03.03.1995
- (31) 1995/19507412
- (33) DE
- (86) PCT/EP96/00818
- (87) WO 96/27750
- (22) 29.02.1996
- (74) Hořejš Milan Dr. Ing., Národní 32, Praha 1, 10100;
- 7 (51) **F 16 L 59/12, F 16 L 59/00, E 04 F 19/06, E 04 G 25/00**
- (11) 286777
- (40) 12.05.1999
- (21) **1998-3607**
- (73) UPAT GMBH & CO., Emmendingen, DE;
- (72) Frischmann Albert, Kenzingen, DE; Semmler Markus, Emmendingen, DE;
- (54) **Vyrovnávací prvek pro upevňování montovaných tepelných systémů**
- (32) 06.11.1997
- (31) 1997/29719708
- (33) DE
- (22) 06.11.1998
- (74) Všečeka Miloš Dr., Hálkova 2, Praha 2, 12000;
- 7 (51) **F 23 Q 2/16**
- (11) 286779
- (40) 16.08.1995
- (21) **1994-1992**
- (73) CRICKET, Rillieux-la-Pape, FR;
- (72) Frigiere René, Charbonnières-Les-Bains, FR;
- (54) **Zapalovač plynu bezpečný pro děti**
- (32) 25.02.1992
- (31) 1992/9202427
- (33) FR
- (86) PCT/FR93/00172
- (87) WO 93/17282
- (22) 19.02.1993
- (74) Hořejš Milan JUDr. ing., Národní 32, Praha 1, 11000;
- 7 (51) **F 24 F 13/28, F 24 F 13/06**
- (11) 286822
- (40) 12.05.1999
- (21) **1997-3679**
- (73) SCHAKO METALLWARENFABRIK FERDINAND SCHAD KG, Kolbingen, DE;
- (72) Müller Gottfried, Kolbingen, DE;
- (54) **Filtrační skříň**
- (32) 27.05.1995
- (31) 1995/19519565
- (33) DE
- (86) PCT/EP96/02035
- (87) WO 96/37738
- (22) 11.05.1996
- (74) Chlustina Jiří Ing., Jana Masaryka 43-47, Praha 2, 12000;
- 7 (51) **F 28 D 9/00, F 28 F 3/00**
- (11) 286800
- (40) 17.07.1996
- (21) **1994-3241**
- (73) DINULESCU MIRCEA, Brno, CZ;
- (72) Dinulescu Mircea, Brno, CZ;
- (54) **Tepelný výměník**
- (22) 20.12.1994
- (74) Žák Vítězslav ing., Lidická 51, Brno, 60200;
- 7 (51) **F 42 B 12/40**
- (11) 286801
- (40) 13.11.1996
- (21) **1995-1145**
- (73) BOYER LYNN, Huntsville, AL, US;
- (72) Boyer Lynn, Huntsville, AL, US;
- (54) **Zařízení pro označení cíle zničeného střelou**
- (22) 03.05.1995
- (74) Andera Jiří ing., Na křivce 23, Praha 10, 10100;
- 7 (51) **G 01 N 30/48, B 01 D 15/08**
- (11) 286859
- (40) 15.05.1996
- (21) **1995-2142**
- (73) MERCK PATENT GESELLSCHAFT MIT BESCHRÄNKTER, Darmstadt, DE;
- (72) Cabrera Karin, Dreieich, DE; Sättler Günther, Reinheim, DE; Wieland Gerhard, Bensheim, DE;
- (54) **Stacionární fáze pro chromatografii**
- (32) 26.02.1993
- (31) 1993EP/9300447
- (33) WO
- (86) PCT/EP94/00488
- (87) WO 94/19687
- (22) 18.02.1994
- (74) Hořejš Milan JUDr.ing., Národní třída č.32, Praha 1, 11000;
- 7 (51) **G 07 F 17/34**
- (11) 286769
- (40) 17.05.1995
- (21) **1995-18**
- (73) NOVO-INVEST CASINO DEVELOPMENT AKTIENGESELLSCHAFT, Gumpoldskirchen, AT;
- (72) Fuchs Anton, Groß Sierning, AT;
- (54) **Hrací automat**
- (32) 09.07.1992

- (31) 1992/1410
(33) AT
(86) PCT/AT93/00117
(87) WO 94/01840
(22) 09.07.1993
(74) Kania František ing., Mendlovo nám. Ia, Brno, 60300;
- 7 (51) **G 08 G 1/127, G 08 G 1/0965, H 04 B 7/26**
(11) 286884
(40) 14.05.1997
(21) **1996-1599**
(73) Deutsche Telekom AG, Bonn, DE;
(72) Naumann Michael Dipl. Ing., Brandenburg, DE;
Kiefer Horst Dipl. Ing., Potsdam, DE;
(54) **Způsob řízení silničního provozu prostřednictvím přenosu zvláštních signálů**
(32) 07.11.1995
(31) 1995/19541364
(33) DE
(22) 03.06.1996
(74) Fischer Michael Ing., Podskalská 2 P.O.BOX 82, Praha 2, 12800;
- 7 (51) **H 04 M 11/04, H 04 M 11/00, H 04 M 3/42, H 04 M 3/00**
(11) 286799
(40) 17.05.1995
(21) **1994-2283**
(73) AMERICAN TELEPHONE AND TELEGRAPH COMPANY, New York, NY, US;
(72) Garland Stuart Mandel, Morton Grove, IL, US;
(54) **Způsob vytvoření zvláštního servisního hovoru a zařízení k provádění tohoto způsobu**
(32) 20.03.1992, 30.11.1992, 11.03.1993
(31) 1992/855997, 1992/2084106, 1993/93301853
(33) US, CA, EP
(86) PCT/US93/02421
(87) WO 93/19555
(22) 17.03.1993
(74) PATENTSERVIS PRAHA, a.s., Jivenská 1, Praha 4, 14021;

Seznam majitelů udělených patentů

(73)	(11)	(51)	(73)	(11)	(51)
ABB HENSCHEL AKTIENGESELLSCHAFT, Mannheim, DE;	286817	B 61 D 17/20	DEHA ANKERSYSTEME GMBH & CO. KG, Gross-Gerau, DE;	286872	E 04 B 1/41
Albright and Wilson Limited, West Midlands, GB;	286792	C 11 D 1/83	Deutsche Telekom AG, Bonn, DE;	286884	G 08 G 1/127
Alcatel Kabel AG & CO., Hannover, DE;	286784	E 02 D 29/12	DINULESCU MIRCEA, Brno, CZ;	286800	F 28 D 9/00
ALLEVARD, Saint-Cloud, FR;	286813	E 01 B 19/00	DR. KAREL VOLENEC-ELLA-CS, Hradec Králové, CZ;	286806	A 61 M 29/00
AMERICAN CYANAMID COMPANY, Wayne, NJ, US;	286772	C 07 D 207/327	DÜRR GMBH, Stuttgart, DE;	286837	B 05 B 3/10
AMERICAN TELEPHONE AND TELEGRAPH COMPANY, New York, NY, US;	286799	H 04 M 11/04	EATON CORPORATION, Cleveland, OH, US;	286887	B 60 K 41/06
APLICACIONES FARMACEUTICAS S. A. DE C. V., Mexiko, MX;	286793	A 61 K 9/16	ELF ATOCHEM NORTH AMERICA, INC., Philadelphia, PA, US;	286854	C 03 C 17/245
Artur Fischer GmbH & Co. KG, Waldachtal, DE;	286829	F 16 B 13/14	ELF ATOCHEM NORTH AMERICA, INC., Philadelphia, PA, US;	286855	C 03 C 17/245
ASSISTANCE PUBLIQUE- HOPITAUX DE PARIS, Paris, FR;	286821	A 61 K 31/336	FILTERWERK MANN + HUMMEL GMBH, Ludwigsburg, DE;	286783	B 65 D 90/34
AUSTRIA METALL AKTIENGESELLSCHAFT, Ranshofen, AT;	286897	B 01 D 53/70	FLACHGLAS AKTIENGESELLSCHAFT, Fürth, DE;	286770	C 03 B 23/03
BASF Corporation, Parsippany, NJ, US;	286795	D 01 D 5/28	Galipag, Frauenfeld, CH;	286876	B 01 D 51/10
BASLER Norbert, Königslutter, DE;	286839	B 62 D 65/00	GLAVERBEL, Brussels, BE;	286850	C 04 B 35/65
BERTHOLD HERMANN, Fürth, DE;	286864	B 01 D 47/04	GLAVUNION A. S., Teplice, CZ;	286862	C 03 B 13/00
BEST, S. R. O., Benešov u Prahy, CZ;	286788	B 60 S 5/02	GPT AXXICON B.V., Helmond, NL;	286809	B 29 C 45/26
BOYER LYNN, Huntsville, AL, US;	286801	F 42 B 12/40	HENKEL KOMMANDITGESELLSCHAFT AUF AKTIEN, Düsseldorf, DE;	286846	C 11 D 1/83
BRISTOL-MYERS COMPANY, New York, NY, US;	286893	C 07 H 17/04	HENKEL KOMMANDITGESELLSCHAFT AUF AKTIEN, Düsseldorf, DE;	286894	C 11 D 17/00
CHEMOPETROL, A. S., Litvínov, CZ;	286798	C 08 G 61/08	HEŘMAN ZDENĚK, Praskolesy, CZ;	286818	F 02 G 5/02
CHOVANEC Ladislav, Lukov, CZ;	286848	B 61 D 7/22	HOECHST AKTIENGESELLSCHAFT, Frankfurt am Main, DE;	286825	C 07 C 69/757
CIBA SPECIALTY CHEMICALS HOLDING INC., Basel, CH;	286842	C 08 K 5/524	Howorka Franz, Wien, AT;	286856	B 01 F 7/00
CIMENTS FRANCAIS, Paris-La Défense Cédex, FR;	286874	E 04 D 11/02	IMPERIAL CHEMICAL INDUSTRIES PLC, London, GB;	286814	C 07 D 471/04
CORONET-WERKE GMBH, Wald- Michelbach, DE;	286851	A 46 B 9/00	ITT Automotive Europe GmbH, Frankfurt/Main, DE;	286883	B 60 T 13/74
COROVIN GMBH, Peine, DE;	286891	B 32 B 5/24	ITT AUTOMOTIVE EUROPE GMBH, Frankfurt/Main, DE;	286782	B 60 T 13/52
COURTAULDS FIBRES (HOLDINGS) LIMITED, London, GB;	286774	D 01 F 2/00	JOHN WYETH AND BROTHER LIMITED, Maidenhead, GB;	286778	C 07 D 213/75
CRICKET, Rillieux-la-Pape, FR;	286779	F 23 Q 2/16	Jung Horst, Dietzenbach, DE;	286881	E 04 F 11/16
Degussa Aktiengesellschaft, Frankfurt (Main), DE;	286877	C 07 C 227/14	J. EBERSPÄCHER GMBH U. CO, Esslingen, DE;	286807	F 04 D 23/00
			Kemira Agro Oy, Espoo, FI;	286796	C 07 C 37/04

KVAERNER TECHNOLOGY AND RESEARCH LTD., London, GB;	286886	C 09 C 1/48	PFIZER INC., New York, NY, US;	286892	C 07 D 487/04
LAFARGE BRAAS ROOFING ACCESSORIES GMBH & CO. KG., Oberursel, DE;	286871	E 04 D 1/36	PFIZER INC., New York, NY, US;	286896	C 07 D 471/04
LAFOR LABORATORIES LIMITED, Newport Beach, CA, US;	286831	A 61 K 9/48	PHILCO ITALIA S.p.A., Brembate di Sopra, IT;	286890	D 06 F 37/22
LANCASTER GROUP GMBH, Ludwigshafen, DE;	286786	A 61 K 7/48	PKL Verpackungssysteme GmbH, Linnich, DE;	286830	B 65 D 5/74
LEIRAS OY, Turku, FI;	286820	A 61 F 6/18	PLIVA farmaceutska, kemijska, prehrambena i kozmetička industrija, dioničko društvo, Zagreb, HR;	286810	C 07 D 205/08
MANNESMANN AKTIENGESELLSCHAFT, Düsseldorf, DE;	286804	F 16 J 15/16	PLÜSS-STAUFER AG, Oftringen, CH;	286834	B 01 F 17/00
MAYER HELMUT ING., Bad Ditzgenbach, DE;	286840	A 43 B 5/00	POHANG IRON & STEEL CO., LTD., Pohang City, KR;	286899	C 21 B 13/14
MERCK PATENT GESELLSCHAFT MIT BESCHRÄNKTER, Darmstadt, DE;	286859	G 01 N 30/48	PRECIOSA, A. S., Jablonec nad Nisou, CZ;	286791	B 24 B 1/00
MERCK PATENT GESELLSCHAFT MIT BESCHRÄNKTER HAFTUNG, Darmstadt, DE;	286768	C 07 K 7/52	PROJEKTGEMEINSCHAFT FESTE FAHRBAHN SYSTEM SATO GLEISROST MIT BETON- ODER STAHLSCHELLEN ASPHALT- ODER BETONFAHRBAHN GMBH, Magdeburg, DE;	286773	E 01 B 1/00
MONTELL NORTH AMERICA INC., Wilmington, DE, US;	286833	C 08 F 255/00	RESEARCH INSTITUTE OF INDUSTRIAL SCIENCE & TECHNOLOGY, INCORPORATED FOUNDATION, Pohang City, KR;	286899	C 21 B 13/14
MUSIL Adolf Ing., Zlín, CZ;	286848	B 61 D 7/22	RHONE POULENC AGRICULTURE LTD., Ongar, GB;	286785	A 01 N 43/80
MZ LIBEREC S. R. O., Liberec 3, CZ;	286875	A 61 G 15/14	RIETER ELITEX A. S., Ústí nad Orlicí, CZ;	286895	D 01 H 4/48
NABINGER UDO, Frankenstein, DE;	286868	B 32 B 5/26	RIETER ELITEX A. S., Ústí nad Orlicí, CZ;	286828	D 01 H 4/50
NORSK HYDRO A.S., a Norwegian Company, Oslo, NO;	286852	B 65 D 5/58	RIETER INGOLSTADT SPINNEREIMASCHINENBAU AG, Ingolstadt, DE;	286802	D 01 H 4/12
NORSK HYDRO A. S., Oslo, NO;	286781	A 61 K 31/19	ROCKWOOL INTERNATIONAL A/S, Hedehusene, DK;	286815	C 03 C 25/10
Norton Chemical Process Products Corporation, Stow, OH, US;	286838	B 01 J 19/30	ROCKWOOL ISOLATION, Paris, FR;	286874	E 04 D 11/02
NOVÁK ZDENĚK, Plzeň, CZ;	286818	F 02 G 5/02	Rotkreuzstiftung Zentrallaboratorium, Bern, CH;	286885	C 07 K 16/06
NOVARTIS AG, Basle, CH;	286811	A 01 N 47/30	Sankyo Company Limited, Tokyo, JP;	286832	A 61 K 31/425
NOVARTIS AG, Basle, CH;	286889	C 07 K 14/635	SANOFI, Paris, FR;	286821	A 61 K 31/336
NOVO-INVEST CASINC DEVELOPMENT AKTIENGESELLSCHAFT, Gumpoldskirchen, AT;	286769	G 07 F 17/34	SCA HYGIENE PRODUCTS AB, Göteborg, SE;	286869	A 61 F 13/66
NYA ABYFORS INDUSTRI AB, Valbo, SE;	286847	A 61 G 17/08	SCA HYGIENE PRODUCTS AKTIEBOLAG, Göteborg, SE;	286870	A 61 F 13/66
ODSTRČIL Jiří Ing., Zlín, CZ;	286848	B 61 D 7/22	SCHAKO METALLWARENFABRIK FERDINAND SCHAD KG, Kolbingen, DE;	286822	F 24 F 13/28
Országos "Frédéric Joliot-Curie" Sugárbiológiai és Sugáregészségügyi Kutató Intézet, Budapest, HU;	286794	C 07 C 263/10	SCHERING CORPORATION, Kenilworth, NJ, US;	286866	A 61 K 38/20
ORTHO-MCNEIL PHARMACEUTICAL, INC., Raritan, NJ, US;	286789	C 07 D 491/04	SCHÜCO International KG, Bielefeld, DE;	286826	E 06 B 3/968
OY AIRTUNNEL LTD., Helsinki, FI;	286865	B 03 C 3/12			
Palitex Project-Company GmbH, Krefeld, DE;	286860	D 01 H 3/00			

SCHULTZ HORST, Hochheim, DE;	286858	A 47 J 45/07	TRW Vehicle Safety Systems Inc., Lyndhurst, OH, US;	286836	B 60 R 21/26
SCICLONE PHARMACEUTICALS INC., San Mateo, CA, US;	286827	A 61 K 38/16	TRW VEHICLE SAFETY SYSTEMS INC., Lyndhurst, OH, US;	286867	B 60 R 21/26
SEV LITOVEL, S.R.O., Litovel, CZ;	286790	B 60 S 1/46	TRW VEHICLE SAFETY SYSTEMS INC., Lyndhurst, OH, US;	286771	B 60 R 21/20
SGL CARBON AKTIENGESELLSCHAFT, Wiesbaden, DE;	286853	B 65 D 90/04	Umwelt-Technics-Nord GmbH, Norderstedt, DE;	286879	B 09 C 1/06
SHELL INTERNATIONALE RESEARCH MAATSCHAPPIJ B.V., The Hague, NL;	286844	C 07 D 213/78	UNION MINIERE FRANCE S. A., Bagnolet, FR;	286849	F 16 B 2/08
SIEMENS AKTIENGESELLSCHAFT, München, DE;	286835	B 65 G 33/30	UPAT GMBH & CO., Emmendingen, DE;	286777	F 16 L 59/12
SIEMENS AKTIENGESELLSCHAFT, München, DE;	286873	F 01 D 21/18	ÚSTAV MAKROMOLEKULÁRNÍ CHEMIE AV ČR, Praha 6, CZ;	286845	C 07 K 17/02
SMITHKLINE BEECHAM PLC, Brentford, GB;	286898	A 61 K 31/545	VOEST-ALPINE INDUSTRIEANLAGENBAU GMBH, Linz, AT;	286819	C 21 B 13/14
STANADYNE AUTOMOTIVE CORP., Windsor, CT, US;	286780	F 02 M 41/14	VOEST-ALPINE INDUSTRIEANLAGENBAU GMBH, Linz, AT;	286776	B 01 J 8/00
STREIF HANS, Magliaso, CH;	286775	F 16 K 17/38	VOEST-ALPINE INDUSTRIEANLAGENBAU GMBH, Linz, AT;	286899	C 21 B 13/14
SÜDHARZER MASCHINENBAU GMBH, Nordhausen, DE;	286797	B 60 B 37/10	VÚTS LIBEREC A. S., Liberec, CZ;	286895	D 01 H 4/48
SUNDS DEFIBRATOR PANELHANDLING OY, Nastola, FI;	286787	B 65 G 1/04	VÚTS LIBEREC A. S., Liberec, CZ;	286863	D 03 D 51/08
SYNKRONA AG, Stans, CH;	286858	A 47 J 45/07	VÚTS LIBEREC A. S., Liberec, CZ;	286828	D 01 H 4/50
S D A, Rillieux la Pape, FR;	286843	E 01 F 8/02	VÝZKUMNÝ ÚSTAV BAVLNÁŘSKÝ A. S., Ústí nad Orlicí, CZ;	286823	D 01 H 1/42
ŠKODA TS A. S., Plzeň, CZ;	286861	B 65 H 75/48	VÝZKUMNÝ ÚSTAV BAVLNÁŘSKÝ A. S., Ústí nad Orlicí, CZ;	286824	D 01 H 1/42
TETRA ALFA HOLDINGS & FINANCE S.A., Pully, CH;	286808	B 32 B 27/08	V. KANN RASMUSSEN INDUSTRI A/S, Soborg, DK;	286888	E 04 D 13/14
THE BOARD OF GOVERNORS OF WAYNE STATE UNIVERSITY, Detroit, MI, US;	286827	A 61 K 38/16	WIRTHWEIN UDO, Creglingen, DE;	286803	E 01 B 9/68
THE DOW CHEMICAL COMPANY, Midland, MI, US;	286841	C 07 F 7/28	ZENECA Limited, London, GB;	286878	C 07 D 477/00
THE MEAD CORPORATION, Dayton, OH, US;	286857	B 65 D 65/12	ZENECA Pharma S.A., Cergy, FR;	286878	C 07 D 477/00
THE MORGAN CRUCIBLE COMPANY PLC, Windsor, GB;	286812	C 03 C 13/00			
THE PROCTER & GAMBLE COMPANY, Cincinnati, OH, US;	286882	A 61 F 13/15			
THE PROCTER & GAMBLE COMPANY, Cincinnati, OH, US;	286880	A 61 J 1/03			
THE PROCTER & GAMBLE COMPANY, Cincinnati, OH, US;	286891	B 32 B 5/24			
THE PROCTER & GAMBLE COMPANY, Cincinnati, OH, US;	286816	C 07 D 403/12			
THE UNITED STATES OF AMERIKA as Represented by the SECRETARY OF THE ARMY, Arlington, VA, US;	286827	A 61 K 38/16			
TOSHULIN, A. S., HULÍN, CZ;	286805	B 23 B 31/16			

FG1K

Zapsané užité vzory

V období uzávěrky tohoto čísla Věstníku zapsal Úřad průmyslového vlastnictví tyto užité vzory.

9964	A23L 1/22
9965	A23L 1/221
9966	C12M 3/04
9967	A47K 3/00
9968	A47L 9/28
9969	C08J 11/04
9970	A23L 1/28
9971	B22D 41/02
9972	A45F 3/14
9973	A23C 9/13
9974	A23C 9/13
9975	A23C 19/14
9976	B21J 15/22
9977	B28D 1/24
9978	B61L 5/10
9979	F04D 29/10
9980	A63B 21/06
9981	A47G 33/10
9982	A47F 5/03
9983	A47G 23/02
9984	H02G 9/04
9985	G08G 1/0965
9986	E02D 29/14
9987	A47C 16/02
9988	C04B 16/02
9989	G05D 25/00
9990	A61F 5/04
9991	F21L 4/06
9992	A61L 9/05
9993	F21V 21/36
9994	A47L 9/26
9995	D02G 3/04
9996	C02F 3/12
9997	A61F 11/00
9998	G09F 25/00
9999	F04D 29/00
10000	B01D 47/06
10001	E01F 5/00
10002	F28C 3/10
10003	E01F 13/02
10004	E04B 2/70
10005	E04B 1/26
10006	E04B 1/76
10007	E04B 1/86
10008	F02C 6/00
10009	B62B 1/18
10010	A47L 9/24
10011	C03C 17/38
10012	E04F 11/035
10013	A61F 13/06
10014	A47L 9/00
10015	E04F 13/08
10016	E04G 7/12
10017	F41C 33/00
10018	F41C 33/02
10019	G09F 19/00
10020	B63H 25/18
10021	B27B 21/00
10022	B27B 21/00
10023	H01H 9/46
10024	H01H 71/10
10025	H02H 1/04
10026	H04N 3/02
10027	E04B 1/76
10028	A01K 97/10
10029	B67B 7/20
10030	B67B 7/16
10031	H01H 33/00
10032	B65D 47/04
10033	A01B 51/02
10034	H02G 7/05
10035	A46B 5/00
10036	A01K 51/00
10037	G06F 13/00
10038	H05B 33/22
10039	H04M 1/23
10040	A01G 23/099
10041	B62B 3/06

- 7 (51) **A 01 B 51/02, A 01 B 59/06, B 62 D 49/06, B 62 D 53/02**
 (11) 10033
 (21) **2000-10610**
 (22) 06.04.2000
 (47) 29.05.2000
 (73) LASKI, SPOL. S R.O., Smržice, CZ;
 (72) Zapletal Zdeněk Ing., Prostějov, CZ;
 (54) **Jednonápravový nosič nářadí, zejména pro komunální účely**
 (74) Markes Libor Ing., Grohova 54, Brno, 60200;
- 7 (51) **A 01 G 23/099, B 27 L 7/00, A 01 B 63/06**
 (11) 10040
 (21) **2000-10671**
 (22) 19.04.2000
 (47) 29.05.2000
 (73) AGRO JESENICE U PRAHY, A.S., Jesenice, CZ;
 (72) Černý Josef, Velké Popovice, CZ;
 (54) **Přídavné zařízení k traktoru pro štípání polen**
 (74) Müller Václav, Filipova 2016, Praha 4, 14800;
- 7 (51) **A 01 K 51/00, B 62 B 1/26, B 62 B 3/16, B 62 B 3/10**
 (11) 10036
 (21) **2000-10634**
 (22) 11.04.2000
 (47) 29.05.2000
 (73) SKALSKÝ František, Brno, CZ;
 (72) Skalský František, Brno, CZ;
 (54) **Manipulační zařízení, zejména pro uvolňování zastavěných nástavků úlových sestav**
- 7 (51) **A 01 K 97/10**
 (11) 10028
 (21) **2000-10584**
 (22) 31.03.2000
 (47) 29.05.2000
 (73) RYBOLOV S.R.O., Babice, CZ;
 (72) Kubernát Jiří, Uherské Hradiště, CZ;
 (54) **Rybářský stojan**
 (74) Přikryl Jaromír Ing., Včelín 1161, Hulín, 76824;
- 7 (51) **A 23 C 19/14, A 23 C 19/068**
 (11) 9975
 (21) **2000-10303**
 (22) 20.01.2000
 (47) 11.05.2000
 (73) NET PLASY SPOL. S R.O., Bystřice pod Hostýnem, CZ;
 (72) Kyjovský Antonín, Bystřice pod Hostýnem, CZ;
 (54) **Ochucený pařený pletený sýr**
 (74) Kučera Zdeněk Ing., Padělky 548, Slušovice, 76315;
- 7 (51) **A 23 C 9/13**
 (11) 9973
 (21) **2000-10281**
 (22) 14.01.2000
 (47) 11.05.2000
 (73) EMIL HAVELKA, Praha, CZ;
 (72) Havelka Emil, Praha, CZ;
 (54) **Jogurt pro štíhlou linii**
 (74) Skřítecký Jiří, Bohdalov č. 166, 59213;
- 7 (51) **A 23 C 9/13**
 (11) 9974
 (21) **2000-10282**
 (22) 14.01.2000
 (47) 11.05.2000
 (73) EMIL HAVELKA, Praha, CZ;
 (72) Havelka Emil, Praha, CZ;
- (54) **Jogurt pro regeneraci organismu**
 (74) Skřítecký Jiří, Bohdalov č. 166, 59213;
- 7 (51) **A 23 L 1/221**
 (11) 9965
 (21) **2000-10369**
 (22) 07.02.2000
 (47) 04.05.2000
 (73) SKOVRÁNEK Radomír, Olomouc, CZ;
 (72) PODOLA Radomír, Olomouc, CZ;
 (74) Skovránek Radomír, Olomouc, CZ;
 Podola Radomír, Olomouc, CZ;
- (54) **Kořenící směs pro výrobu punče**
 (74) Halaxová Zdeňka RNDr., Ostružnická 5, Olomouc, 77200;
- 7 (51) **A 23 L 1/22, A 23 L 1/304**
 (11) 9964
 (21) **1999-10079**
 (22) 21.06.1995
 (47) 04.05.2000
 (73) GEBAUER Karel RNDr., Slušovice, CZ;
 (72) Gebauer Karel RNDr., Slušovice, CZ;
 (54) **Potravina obohacená glukózotolerančním faktorem**
- 7 (51) **A 23 L 1/28, A 61 K 35/84**
 (11) 9970
 (21) **2000-10519**
 (22) 16.03.2000
 (47) 04.05.2000
 (73) GOLL Svatopluk, Náchod, CZ;
 ZEMAN Antonín, Náchod, CZ;
 (72) Goll Svatopluk, Náchod, CZ;
 Zeman Antonín, Náchod, CZ;
 (54) **Dietetický přípravek v pevné lékové formě**
 (74) Hakr Eduard Ing., Přístavní 24, Praha 7, 17000;
- 7 (51) **A 45 F 3/14**
 (11) 9972
 (21) **2000-10633**
 (22) 11.04.2000
 (47) 04.05.2000
 (73) HODONSKÝ Ladislav, Břeclav, CZ;
 (72) Hodonský Ladislav, Břeclav, CZ;
 (54) **Nastavitelný systém nosných ramenních popruhů**
 (74) Dadej Leopold Ing., Na Valtické 6, Břeclav 4, 69141;
- 7 (51) **A 46 B 5/00, A 46 B 9/04**
 (11) 10035
 (21) **2000-10627**
 (22) 10.04.2000
 (47) 29.05.2000
 (73) FRANKO Matuš, Karvinná-Ráj, CZ;
 (72) Franko Matuš, Karvinná-Ráj, CZ;
 (54) **Zubní kartáček pro jednorázové použití**
 (74) Svobodová Ludmila Mgr., Bělohorská 110, Praha 6, 16900;
- 7 (51) **A 47 C 16/02**
 (11) 9987
 (21) **2000-10330**
 (22) 26.01.2000
 (47) 22.05.2000
 (73) MURGAŠ Milan, Brno, CZ;
 (72) Murgaš Milan, Brno, CZ;
 (54) **Podnožka**
 (74) Müller Václav, Filipova 2016, Praha 4, 14800;
- 7 (51) **A 47 F 5/03, A 47 F 3/10**

- (11) 9982
 (21) **2000-10255**
 (22) 26.02.1998
 (47) 22.05.2000
 (73) BAUER Bohumil, České Budějovice, CZ;
 (72) Bauer Bohumil, České Budějovice, CZ;
 (54) **Horizontálně otočná vystavovací plošina**
- 7 (51) **A 47 G 23/02**
 (11) 9983
 (21) **2000-10296**
 (22) 19.01.2000
 (47) 22.05.2000
 (73) SPRINT PLUS, S.R.O., Český Těšín, CZ;
 (72) Ožana Antonín, Havířov, CZ;
 (54) **Ruční držák pro nápojové umělohmotné láhve**
 (74) Kouřil Jiří Ing., Kořenského 31, Ostrava 3, 70300;
- 7 (51) **A 47 G 33/10**
 (11) 9981
 (21) **1999-10208**
 (22) 21.12.1999
 (47) 22.05.2000
 (73) ADÁMEK Ladislav, Jablonec nad Nisou, CZ;
 (72) Adámek Ladislav, Jablonec nad Nisou, CZ;
 (54) **Pero záponky**
 (74) Strnad Václav Ing., Rychtářská 375/31, Liberec 14, 46014;
- 7 (51) **A 47 K 3/00, B 32 B 1/02**
 (11) 9967
 (21) **2000-10419**
 (22) 23.02.2000
 (47) 04.05.2000
 (73) KRAHŮT, S.R.O., Nové Město na Moravě, CZ;
 (72) Kratochvíl Radek, Žďár nad Sázavou, CZ;
 Grodl Jaroslav MUDr., Žďár nad Sázavou, CZ;
 (54) **Koupelnová vana**
 (74) Baumová Radmila Ing., Nádražní 29, Žďár nad Sázavou, 59101;
- 7 (51) **A 47 L 9/00, A 47 L 9/02, A 47 L 9/24**
 (11) 10014
 (21) **2000-10456**
 (22) 02.03.2000
 (47) 29.05.2000
 (73) ETA A.S., Hlinsko, CZ;
 (72) Sedlák Josef Ing., Hlinsko, CZ;
 Dvořák Václav Ing., Hlinsko, CZ;
 Lacina Lubomír, Hlinsko, CZ;
 Vyhňálek Jan, Hlinsko, CZ;
 Horák Ota, Prosetín, CZ;
 (54) **Držák příslušenství vysavače prachu**
- 7 (51) **A 47 L 9/24**
 (11) 10010
 (21) **2000-10427**
 (22) 24.02.2000
 (47) 29.05.2000
 (73) ETA A.S., Hlinsko, CZ;
 (72) Vyhňálek Jan, Hlinsko, CZ;
 Sedlák Josef Ing., Hlinsko, CZ;
 Lacina Luboš, Hlinsko, CZ;
 Horák Ota, Prosetín, CZ;
 (54) **Úpevnění koncovky hadice u elektrického vysavače prachu**
- 7 (51) **A 47 L 9/26, B 65 H 75/34**
 (11) 9994
 (21) **2000-10555**
 (22) 24.03.2000
- (47) 22.05.2000
 (73) ETA A.S., Hlinsko, CZ;
 (72) Lacina Lubomír, Hlinsko, CZ;
 Zdražil František, Vortová, CZ;
 (54) **Naviják kabelu elektrického vysavače prachu**
 (74) PATENTSERVIS PRAHA a.s., Jivenská 1/1273, Praha 4, 14021;
- 7 (51) **A 47 L 9/28, A 47 L 9/26**
 (11) 9968
 (21) **2000-10426**
 (22) 24.02.2000
 (47) 04.05.2000
 (73) ETA A.S., Hlinsko, CZ;
 (72) Zavřel Jaroslav, Hlinsko, CZ;
 Vávra Petr Ing., Hlinsko, CZ;
 Andrlé Zdeněk Ing., Polička, CZ;
 Stránský Petr, Raná, CZ;
 (54) **Ústrojí pro uložení agregátu a navijáku přírodního kabelu ve vysavači prachu**
- 7 (51) **A 61 F 11/00, A 61 B 17/50**
 (11) 9997
 (21) **2000-10591**
 (22) 03.04.2000
 (47) 22.05.2000
 (73) POKORNÁ Hana MUDr., Praha, CZ;
 (72) Pokorná Hana MUDr., Praha, CZ;
 (54) **Pomůcka pro čištění ušních zvukovodů**
- 7 (51) **A 61 F 13/06, A 41 B 13/04**
 (11) 10013
 (21) **2000-10453**
 (22) 01.03.2000
 (47) 29.05.2000
 (73) HOF Zdeněk MUDr., Praha, CZ;
 (72) Hof Zdeněk MUDr., Praha, CZ;
 (54) **Abdukční plenkové kalhotky**
 (74) Karlíček Václav Mgr., Mánesova 32, Praha 2, 12000;
- 7 (51) **A 61 F 5/04, A 61 F 5/05**
 (11) 9990
 (21) **2000-10428**
 (22) 24.02.2000
 (47) 22.05.2000
 (73) EGO ZLÍN, SPOL. S R.O., Zlín, CZ;
 (72) Kostka Pavel Ing., Zlín, CZ;
 (54) **Skládací extenční dlaha**
 (74) Janoščík Jiří Ing., Přílucká 4120, Zlín, 76001;
- 7 (51) **A 61 L 9/05, A 61 L 9/012**
 (11) 9992
 (21) **2000-10496**
 (22) 13.03.2000
 (47) 22.05.2000
 (73) STYL, VÝROBNÍ DRUŽSTVO, Praha, CZ;
 (72) Kopecký Lubomír, Praha, CZ;
 (54) **Náplň WC tělísk**
- 7 (51) **A 63 B 21/06**
 (11) 9980
 (21) **1995-4106**
 (22) 20.06.1995
 (47) 22.05.2000
 (73) Martinec Milan, Luhačovice, CZ;
 (72) Martinec Milan, Luhačovice, CZ;
 (54) **Posilovací zařízení**
- 7 (51) **B 01 D 47/06**
 (11) 10000
 (21) **1998-8816**

- (22) 18.12.1998
 (47) 29.05.2000
 (73) LUDVÍK Miloslav Ing., Chrást u Plzně, CZ;
 (72) Ludvík Miloslav Ing., Chrást u Plzně, CZ;
 (54) **Lapač prachových částic**
 (74) Poláček Jiří Ing., Dominikánská 6, Plzeň, 30112;
- 7 (51) **B 21 J 15/22, B 21 J 15/16**
 (11) 9976
 (21) **2000-10637**
 (22) 11.04.2000
 (47) 11.05.2000
 (73) MS NÁŘADÍ S.R.O., Náchod, CZ;
 (72) Schwab Manfred, Velké Poříčí, CZ;
 (54) **Zařízení k ovládní přívodu tlakového vzduchu do pneumaticko hydraulického nýtovacího nástroje**
 (74) Reichel Pavel Ing., Lopatecká 14, Praha 1, 11121;
- 7 (51) **B 22 D 41/02**
 (11) 9971
 (21) **2000-10613**
 (22) 06.04.2000
 (47) 04.05.2000
 (73) TŘINECKÉ ŽELEZÁRNY, A.S., Třinec, CZ;
 (72) Cieslar Milan ing., Bystrice nad Olší, CZ;
 Wiselka Josef, Nýdek, CZ;
 Dokoupil Jiří ing., Třinec, CZ;
 Tomanek František ing., Ropice, CZ;
 (54) **Pracovní vyzdívka pánve na tekuté kov**
 (74) Belfín Vladimír Ing., P.O.BOX 117, Kladno, 27280;
- 7 (51) **B 27 B 21/00, B 25 H 1/06**
 (11) 10021
 (21) **2000-10547**
 (22) 23.03.2000
 (47) 29.05.2000
 (73) FRAŇO Emil, Černíkovice, CZ;
 (72) Fraňo Emil, Černíkovice, CZ;
 (54) **Stojan na řezání dřeva**
 (74) Brykner Jan, Resslova 741, Hradec Králové, 50002;
- 7 (51) **B 27 B 21/00, B 25 H 1/06**
 (11) 10022
 (21) **2000-10548**
 (22) 23.03.2000
 (47) 29.05.2000
 (73) FRAŇO Emil, Černíkovice, CZ;
 (72) Fraňo Emil, Černíkovice, CZ;
 (54) **Stojan na řezání dřeva řetězovou pilou**
 (74) Brykner Jan, Resslova 741, Hradec Králové, 50002;
- 7 (51) **B 28 D 1/24, B 28 D 7/02, B 26 D 1/00**
 (11) 9977
 (21) **2000-10645**
 (22) 12.04.2000
 (47) 11.05.2000
 (73) OCL SPOL. S R.O., Sokolov, CZ;
 (72) Martínek Milan Ing., Sokolov, CZ;
 (54) **Zařízení k řezání asfaltových, živichých, betonových a jiných povrchů a materiálů**
 (74) Müller Václav, Filipova 2016, Praha 4, 14800;
- 7 (51) **B 61 L 5/10, B 61 L 5/02, B 61 L 5/00**
 (11) 9978
 (21) **2000-10672**
 (22) 20.04.2000
 (47) 11.05.2000
 (73) DT VÝHYBKÁRNA A MOSTÁRNA, SPOL S R.O., Prostějov, CZ;
 (72) Puda Bohuslav Ing., Prostějov, CZ;
- Navrátil Dušan Ing., Prostějov, CZ;
 Abrahánek Ivo Ing., Prostějov, CZ;
- (54) **Hydraulický závěr s mechanickým uzamykáním a závorováním**
- 7 (51) **B 62 B 1/18, B 62 B 1/20, B 62 B 1/00**
 (11) 10009
 (21) **2000-10424**
 (22) 24.02.2000
 (47) 29.05.2000
 (73) KREJČÍŘ Jiří, Mohelnice, CZ;
 (72) Krejčíř Jiří, Mohelnice, CZ;
 (54) **Skládací mobilní vozík, kombinovaný s židličkou**
 (74) Majetič Josef, Na výsluní 845, Lanškroun, 56301;
- 7 (51) **B 62 B 3/06, B 66 F 9/06**
 (11) 10041
 (21) **2000-10674**
 (22) 20.04.2000
 (47) 29.05.2000
 (73) ING. ČULEN MILAN - LENCO SERVIS, Piešťany, SK;
 (72) Čulen Milan ing., Piešťany, SK;
 (54) **Manipulační vozík, zejména pro přepravky**
 (74) Kouřil Jiří Ing., Kořenského 31, Ostrava 3, 70300;
- 7 (51) **B 63 H 25/18, B 63 H 25/06**
 (11) 10020
 (21) **2000-10524**
 (22) 20.03.2000
 (47) 29.05.2000
 (73) OMNIPOL A.S., Praha, CZ;
 (72) Faltus Milan Ing., Kralupy nad Vltavou, CZ;
 Fajc Jan Ing., Praha, CZ;
 Málek Oldřich Ing. CSc., Vyškov, CZ;
 Kočár Radoslav Ing., Vyškov, CZ;
 Sodoma Bohumil Ing., Vyškov, CZ;
 Kršňák Stanislav Ing., Přelouč, CZ;
 Šembera Zdeněk Ing., Pardubice, CZ;
 (54) **Řídicí páka pro ovládní člunu**
 (74) Malůšek Jiří Ing., Mendlovo nám. 1a, Brno, 60300;
- 7 (51) **B 65 D 47/04**
 (11) 10032
 (21) **2000-10597**
 (22) 05.04.2000
 (47) 29.05.2000
 (73) DVOŘÁČEK Jaroslav Ing., Brno, CZ;
 MAREK Vlastimil, Choltice, CZ;
 (72) Dvořáček Jaroslav Ing., Brno, CZ;
 (54) **Čepovací uzávěr lahví na perlivé nápoje**
- 7 (51) **B 67 B 7/16, B 67 B 7/18**
 (11) 10030
 (21) **2000-10587**
 (22) 31.03.2000
 (47) 29.05.2000
 (73) KŘEŠŤAN Bohumil, Bohdalov, CZ;
 (72) Křestřan Bohumil, Bohdalov, CZ;
 (54) **Zařízení k otvírání lahví**
 (74) Holas Antonín Ing., Křížová 4, Brno, 60300;
- 7 (51) **B 67 B 7/20**
 (11) 10029
 (21) **2000-10585**
 (22) 31.03.2000
 (47) 29.05.2000
 (73) DAVID Michal, Opava, CZ;
 (72) David Michal, Opava, CZ;

- (54) **Otvírač plechových víček konzervářských a zavařovacích sklenic**
- 7 (51) **C 02 F 3/12**
 (11) 9996
 (21) **2000-10580**
 (22) 30.03.2000
 (47) 22.05.2000
 (73) ENVI-PUR, S.R.O., Tábor, CZ;
 (72) Drda Milan, Mladá Vožice, CZ;
- (54) **Biologická čistírna odpadních vod, zejména domovní**
- (74) Kühnel Egon, Oblá 56, Brno, 63400;
- 7 (51) **C 03 C 17/38**
 (11) 10011
 (21) **2000-10443**
 (22) 28.02.2000
 (47) 29.05.2000
 (73) GOLD GLASS SPOL. S R.O., Jablonec nad Nisou, CZ;
 (72) Maděra Michal, Jablonec nad Nisou, CZ;
- (54) **Drobné skleněné předměty a barevným povlakem a směsí k vytvoření barevného povlaku**
- (74) Smrčková Marie ing., Velflíkova 8, Praha 6, 16000;
- 7 (51) **C 04 B 16/02, C 04 B 16/06, C 04 B 18/04**
 (11) 9988
 (21) **2000-10352**
 (22) 02.02.2000
 (47) 22.05.2000
 (73) SEDLÁČEK Josef Ing., Praha, CZ;
 (72) Sedláček Josef Ing., Praha, CZ;
- (54) **Průlinčité stavební pojivo**
- (74) Svobodová Ludmila Mgr., Bělohorská 110, Praha 6, 16900;
- 7 (51) **C 08 J 11/04, C 08 J 11/28**
 (11) 9969
 (21) **2000-10459**
 (22) 03.03.2000
 (47) 04.05.2000
 (73) KUBÁNEK Vladimír Prof. Ing. DrSc., Praha, CZ;
 DRHA Lubomír, Luhačovice, CZ;
 (72) Kubánek Vladimír Prof. Ing. DrSc., Praha, CZ;
 Drha Lubomír, Luhačovice, CZ;
- (54) **Rozpouštědlo polyuretanových nálepů**
- 7 (51) **C 12 M 3/04**
 (11) 9966
 (21) **2000-10401**
 (22) 06.11.1996
 (47) 04.05.2000
 (73) MIKROBIOLOGICKÝ ÚSTAV AV ČR, Praha, CZ;
 (72) Doucha Jiří Ing. CSc., Třeboň, CZ;
 Lívanský Karel Ing. CSc., Štěpánovice, CZ;
- (54) **Bioreaktor pro venkovní tenkovrstvou kultivaci řas a sinic**
- (74) Patentové a licenční služby
 Kancelář AVČR, tř. Politických vězňů 7, Praha 1, 11121;
- 7 (51) **D 02 G 3/04, D 02 G 3/02**
 (11) 9995
 (21) **2000-10574**
 (22) 29.03.2000
 (47) 22.05.2000
 (73) CZ - CANNABIS SATIVA S.R.O., Krupka, CZ;
 (72) Janovský Jan, Krupka, CZ;
- (54) **Směsová konopná příze**
- (74) Müller Václav, Filipova 2016, Praha 4, 14800;
- 7 (51) **E 01 F 13/02**
 (11) 10003
 (21) **2000-10320**
 (22) 25.01.2000
 (47) 29.05.2000
 (32) 27.08.1999
 (31) 1999/241
 (33) SK
 (73) K2J S.R.O., Bratislava, SK;
 (72) Kanálik Jozef Ing., Bratislava, SK;
- (54) **Silniční zábrana**
- (74) Kořistka Martin, Karpatská 3, P.O.BOX 8, Brno, 62500;
- 7 (51) **E 01 F 5/00**
 (11) 10001
 (21) **1999-10186**
 (22) 15.12.1999
 (47) 29.05.2000
 (73) MATĚJKA Josef Ing., Ústí nad Labem, CZ;
 (72) Matějka Josef Ing., Ústí nad Labem, CZ;
- (54) **Betonové štěrbínové odvodňovací trubky**
- (74) Michalec Jan JUDr., Dlouhá 5, Ústí nad Labem, 40001;
- 7 (51) **E 02 D 29/14**
 (11) 9986
 (21) **2000-10319**
 (22) 19.12.1996
 (47) 22.05.2000
 (73) STARZ Josef, Karviná, CZ;
 (72) Starz Josef, Karviná, CZ;
- (54) **Zařízení pro výškovou regulaci krytu vstupních objektů v pozemních komunikacích**
- (74) Bocek Josef Ing., E. F. Buriana 4a, Havířov, 73601;
- 7 (51) **E 04 B 1/26, E 04 B 1/18, E 04 B 1/38**
 (11) 10005
 (21) **2000-10333**
 (22) 27.01.2000
 (47) 29.05.2000
 (73) VALA Petr Ing. arch, Brno, CZ;
 (72) Vala Petr Ing. arch, Brno, CZ;
- (54) **Dřevěná konstrukce obvodového pláště budovy**
- (74) Markes Libor Ing., Grohova 54, Brno, 60200;
- 7 (51) **E 04 B 1/76, E 04 B 1/74**
 (11) 10006
 (21) **2000-10351**
 (22) 02.02.2000
 (47) 29.05.2000
 (73) OZ TEKTON S.R.O., Praha, CZ;
 (72) Cyganowski Zbigniew, Praha, CZ;
- (54) **Směs pro tenkovrstvou povrchovou úpravu s termoizolačními a termoreflexními vlastnostmi**
- (74) Vithous Roman Ing., Pavlíkova 605/12, Praha 4, 14200;
- 7 (51) **E 04 B 1/76, E 04 B 1/74, E 04 F 13/00, E 04 F 13/08**
 (11) 10027
 (21) **2000-10583**
 (22) 31.03.2000
 (47) 29.05.2000
 (73) MPL PRAHA S.R.O., Praha, CZ;
 (72) Rohan Aleš, Kralupy nad Vltavou, CZ;
 Rohanová Denisa, Kralupy nad Vltavou, CZ;
- (54) **Zateplovací systém**
- (74) Novotný Jaroslav Ing., Římská 45, Praha 2, 12000;
- 7 (51) **E 04 B 1/86, E 04 B 1/84, E 04 B 1/82, E 04 B 1/74**
 (11) 10007
 (21) **2000-10405**

- (22) 17.02.2000
 (47) 29.05.2000
 (73) RUBENA A.S., Hradec Králové, CZ;
 (72) Buday Ladislav Ing., Hradec Králové, CZ;
 Jančálek Jiří Ing., Hradec Králové, CZ;
 Kovář Petr Ing., Hradec Králové, CZ;
 (54) **Plošně tvarovaný tlumicí prvek**
 (74) Görig Jan Ing., Třída T. Bati 299, Zlín, 76422;
- 7 (51) **E 04 B 2/70**
 (11) 10004
 (21) **2000-10332**
 (22) 27.01.2000
 (47) 29.05.2000
 (73) VALA Petr Ing. arch, Brno, CZ;
 (72) Vala Petr Ing. arch, Brno, CZ;
 (54) **Obvodový plášť budovy, sendvičového typu**
 (74) Markes Libor Ing., Grohova 54, Brno, 60200;
- 7 (51) **E 04 F 11/035, E 04 F 11/038**
 (11) 10012
 (21) **2000-10447**
 (22) 29.02.2000
 (47) 29.05.2000
 (73) BOUČEK Marek, Chocerady, CZ;
 STEJSKAL Eduard, Říčany u Prahy, CZ;
 PLAČEK Josef, Praha, CZ;
 (72) Bouček Marek, Chocerady, CZ;
 Stejskal Eduard, Říčany u Prahy, CZ;
 Plaček Josef, Praha, CZ;
 (54) **Schodišťový sloupek**
 (74) Němec Marek Mgr. Ing., M. Horákové 84, Praha 7, 17006;
- 7 (51) **E 04 F 13/08**
 (11) 10015
 (21) **2000-10461**
 (22) 06.03.2000
 (47) 29.05.2000
 (73) CANS, S.R.O., Hrušovany u Brna, CZ;
 (72) Jarolím Zdeněk Ing., Hrušovany u Brna, CZ;
 (54) **Montážní soubor, zejména pro zateplovací, vodoizolační a samonosné sendvičové panely**
 (74) Sedlák Zdeněk Ing., Mendlovo nám. 1a, Brno, 60300;
- 7 (51) **E 04 G 7/12, E 04 G 7/00, E 04 G 1/26**
 (11) 10016
 (21) **2000-10486**
 (22) 10.03.2000
 (47) 29.05.2000
 (73) HORÁK Petr, Děčín, CZ;
 (72) Horák Petr, Děčín, CZ;
 (54) **Upínací spojka pro zábradlí rámového lešení**
 (74) PATENTSERVIS PRAHA a.s., Jivenská 1, Praha 4, 14021;
- 7 (51) **F 02 C 6/00**
 (11) 10008
 (21) **2000-10406**
 (22) 17.02.2000
 (47) 29.05.2000
 (73) ABB ALSTOM POWER CZECH S.R.O., Brno, CZ;
 (72) Kubiš Stanislav Ing. CSc., Říčany, CZ;
 (54) **Vícetělesová spalovací turbína**
- 7 (51) **F 04 D 29/00**
 (11) 9999
 (21) **2000-10691**
 (22) 25.04.2000
 (47) 22.05.2000
 (73) MILAN RÁKOCZY - OSTAZ, Havířov, CZ;
- (72) Rákoczy Milan, Havířov, CZ;
 (54) **Kombinovaný ventilátor, zejména pro důlní účely**
 (74) Pacl Václav, Okrajová 4a, Havířov, 73601;
- 7 (51) **F 04 D 29/10**
 (11) 9979
 (21) **2000-10683**
 (22) 21.04.2000
 (47) 11.05.2000
 (73) ISH - ČERPADLA A.S., Olomouc, CZ;
 (72) Navrátil Petr, Litovel, CZ;
 Kachtík Karel, Horka nad Moravou, CZ;
 (54) **Uložení oběžného kola na hřídeli, zejména u odstředivých spirálních čerpadel**
 (74) Soukup Petr Ing., Švédská 3, Olomouc, 77200;
- 7 (51) **F 21 L 4/06**
 (11) 9991
 (21) **2000-10472**
 (22) 08.03.2000
 (47) 22.05.2000
 (73) ŠOT Luděk, Ostrava, CZ;
 (72) Šot Luděk, Ostrava, CZ;
 (54) **Důlní akumulátorová svítlna**
 (74) Svorník Jan, Veverkova 1/1511, Ostrava - Moravská Ostrava, 70030;
- 7 (51) **F 21 V 21/36**
 (11) 9993
 (21) **2000-10518**
 (22) 16.03.2000
 (47) 22.05.2000
 (73) ELTODO, A.S., Praha, CZ;
 (72) Kalous Petr ing., Praha, CZ;
 Tymeš Milan, Praha, CZ;
 Luxa František ing., Praha, CZ;
 (54) **Svítilno se spouštěcím zařízením**
 (74) Loskotová Jarmila Ing., Kartouzská 4, Praha 5, 15021;
- 7 (51) **F 28 C 3/10, F 23 H 15/00**
 (11) 10002
 (21) **2000-10254**
 (22) 04.01.2000
 (47) 29.05.2000
 (73) GABRIEL Oldřich, Kopřivnice, CZ;
 (72) Gabriel Oldřich, Kopřivnice, CZ;
 (54) **Odsávaná ucpávka**
- 7 (51) **F 41 C 33/00**
 (11) 10017
 (21) **2000-10490**
 (22) 10.03.2000
 (47) 29.05.2000
 (73) MILEC Jiří, Příbram, CZ;
 MILCOVÁ Stanislava, Příbram, CZ;
 (72) Milec Jiří, Příbram, CZ;
 Milcová Stanislava, Příbram, CZ;
 (54) **Pouzdro na pušku**
 (74) Kratochvíl Václav Ing., Husníková 2082, Praha 5, 15500;
- 7 (51) **F 41 C 33/02**
 (11) 10018
 (21) **2000-10491**
 (22) 10.03.2000
 (47) 29.05.2000
 (73) MILEC Jiří, Příbram, CZ;
 MILCOVÁ Stanislava, Příbram, CZ;
 (72) Milec Jiří, Příbram, CZ;
 Milcová Stanislava, Příbram, CZ;

- (54) **Pouzdro na krátkou palnou zbraň**
 (74) Kratochvíl Václav Ing., Husníkova 2082, Praha 5, 15500;
- 7 (51) **G 05 D 25/00**
 (11) 9989
 (21) **2000-10355**
 (22) 03.02.2000
 (47) 22.05.2000
 (73) MOHELNÍKOVÁ Jitka Ing., Brno, CZ;
 (72) Mohelníková Jitka Ing., Brno, CZ;
 (54) **Fotovoltaická žaluzie**
 (74) Gheorghiu Mihnea Ing. CSc., Zdráhalova 18, Brno, 61300;
- 7 (51) **G 06 F 13/00, G 06 F 12/00**
 (11) 10037
 (21) **2000-10643**
 (22) 12.04.2000
 (47) 29.05.2000
 (73) SANCHEZ Luis Ing., Hlubočky, CZ;
 ČEŠEK Vladislav, Hlubočky, CZ;
 (72) Sanchez Luis Ing., Hlubočky, CZ;
 Češek Vladislav, Hlubočky, CZ;
 (54) **Zařízení pro síťový přenos informací**
 (74) Soukup Petr ing., Švédská 3, Olomouc, 77200;
- 7 (51) **G 08 G 1/0965, G 08 G 1/0968**
 (11) 9985
 (21) **2000-10301**
 (22) 20.01.2000
 (47) 22.05.2000
 (73) HOŠNA Miroslav ing., Brno, CZ;
 EHRENBERGER Pavel ing., Brno, CZ;
 (72) Hošna Miroslav ing., Brno, CZ;
 Ehrenberger Pavel ing., Brno, CZ;
 (54) **Systém včasné výstrahy, zejména před vozidly s přednostním právem jízdy**
 (74) Voda Karel, Bolzanova 13, Brno, 61800;
- 7 (51) **G 09 F 19/00, G 11 B 7/24**
 (11) 10019
 (21) **2000-10508**
 (22) 15.03.2000
 (47) 29.05.2000
 (73) FERMATA, A.S., Čelákovice, CZ;
 (72) Pergl Bohumil Ing., Loděnice, CZ;
 (54) **Kompaktní disk kruhového nebo nekruhového tvaru**
 (74) Müller Václav, Filipova 2016, Praha 4, 14800;
- 7 (51) **G 09 F 25/00**
 (11) 9998
 (21) **2000-10617**
 (22) 07.04.2000
 (47) 22.05.2000
 (73) ŠKARABELA Josef JUDr., Praha, CZ;
 MIHÁLKA Ludevít, Praha, CZ;
 (72) Škarabela Josef JUDr., Praha, CZ;
 Mihálka Ludevít, Praha, CZ;
 (54) **Zvukové informační zařízení**
 (74) Vaněk Ladislav Ing., Ortenovo nám. 6, Praha 7, 17000;
- 7 (51) **H 01 H 33/00, H 01 H 33/42**
 (11) 10031
 (21) **2000-10589**
 (22) 03.04.2000
 (47) 29.05.2000
 (32) 30.11.1999
 (31) 1999/316
- (33) SK
 (73) SEZ KROMPACHY, A.S., Krompachy, SK;
 (72) Jenčík Imrich ing., Gelnica, SK;
 Cziel Ján ing., Velký Folkmár, SK;
- (54) **Spínací jednotka vysokonapětových odpojovačů s vakuovou komorou**
 (74) Kouřil Jiří Ing., Kořenského 31, Ostrava 3, 70300;
- 7 (51) **H 01 H 71/10, H 01 H 75/00**
 (11) 10024
 (21) **2000-10578**
 (22) 30.03.2000
 (47) 29.05.2000
 (32) 08.10.1999
 (31) 1999/270
 (33) SK
 (73) SEZ KROMPACHY, A.S., Krompachy, SK;
 (72) Jenčík Imrich Ing., Gelnica, SK;
 Humeňanský Jozef Ing., Kojšov, SK;
 (54) **Spínací mechanismus jističů**
 (74) Malůšek Jiří Ing., Mendlovo nám. 1a, Brno, 60300;
- 7 (51) **H 01 H 9/46, H 01 T 4/14**
 (11) 10023
 (21) **2000-10572**
 (22) 29.03.2000
 (47) 29.05.2000
 (73) INŽENÝRSKO - VÝROBNÍ ELEKTROTECHNICKÝ PODNIK, A.S., Brno, CZ;
 (72) Sláma Jiří Ing. CSc., Brno, CZ;
 Kalus Petr Ing., Brno, CZ;
 (54) **Opalovací růžek elektrického spínacího přístroje**
 (74) Musil Dobroslav Ing., Cejl 97, Brno, 65918;
- 7 (51) **H 02 G 7/05**
 (11) 10034
 (21) **2000-10624**
 (22) 10.04.2000
 (47) 29.05.2000
 (73) ENERGETIKA SERVIS S. R. O., České Budějovice, CZ;
 (72) Kadlec František, Praha, CZ;
 (54) **Nosný systém pro ekologické venkovní elektrické vedení s jednoduchými izolovanými vodiči**
 (74) Sedlák Jiří Ing., Pražská 58, České Budějovice, 37004;
- 7 (51) **H 02 G 9/04, H 02 G 9/06**
 (11) 9984
 (21) **2000-10299**
 (22) 19.01.2000
 (47) 22.05.2000
 (32) 21.01.1999
 (31) 1999/29900979
 (33) DE
 (73) REHAU AG+CO., Rehau, DE;
 (72) Schöbel Michael Dr. Ing., Rehau, DE;
 Ogris Bernhard Dipl. Ing., Rehau, DE;
 Meinel Udo Dipl. Ing., Rehau, DE;
 (54) **Instalační kanál**
 (74) Čermák Karel Dr., Národní třída 32, Praha 1, 11000;
- 7 (51) **H 02 H 1/04, H 01 R 13/207**
 (11) 10025
 (21) **2000-10579**
 (22) 30.03.2000
 (47) 29.05.2000
 (73) BROK Vladimír, Železný Brod, CZ;
 (72) Brok Vladimír, Železný Brod, CZ;

- (54) **Koaxiální přepět'ová ochrana**
- 7 (51) **H 04 M 1/23**
(11) 10039
(21) **2000-10659**
(22) 14.04.2000
(47) 29.05.2000
(73) LANDIS & GYR COMMUNICATIONS (CZ) S.R.O.,
Praha, CZ;
(72) Vonka Michal, Zeleneč, CZ;
(54) **Nosná deska klávesnice**
(74) Studený Oldřich JUDr., Komunardů 36, Praha 7,
17000;
- 7 (51) **H 04 N 3/02**
(11) 10026
(21) **2000-10582**
(22) 30.03.2000
(47) 29.05.2000
(73) ČESKÉ VYSOKÉ UČENÍ TECHNICKÉ V PRAZE
FAKULTA ELEKTROTECHNICKÁ, Praha, CZ;
(72) Košťál Emil doc. ing. CSc., Praha, CZ;
Kaiser Jan, Terežín, CZ;
Slavík Jiří ing., Havlíčkův Brod, CZ;
(54) **Hranolová světlodělicí soustava pro televizní
kamery**
(74) Dušková Hana Ing., Konviktská 5, Praha 16, 11000;
- 7 (51) **H 05 B 33/22**
(11) 10038
(21) **2000-10656**
(22) 14.04.2000
(47) 29.05.2000
(73) CAHA Milan, Žďár nad Sázavou, CZ;
(72) Caha Milan, Žďár nad Sázavou, CZ;
(54) **Elektroluminiscenční signalizační prvek**
(74) Baumová Radmila Ing., Nádražní 29, Žďár nad
Sázavou, 59101;

Seznam majitelů zapsaných užitných vzorů

(73)	(11)	(51)	(73)	(11)	(51)
ABB ALSTOM POWER CZECH S.R.O., Brno, CZ;	10008	F 02 C 6/00	ETA A.S., Hlinsko, CZ;	9994	A 47 L 9/26
ADÁMEK Ladislav, Jablonec nad Nisou, CZ;	9981	A 47 G 33/10	ETA A.S., Hlinsko, CZ;	10014	A 47 L 9/00
AGRO JESENICE U PRAHY, A.S., Jesenice, CZ;	10040	A 01 G 23/099	ETA A.S., Hlinsko, CZ;	10010	A 47 L 9/24
BAUER Bohumil, České Budějovice, CZ;	9982	A 47 F 5/03	FERMATA, A.S., Čelákovice, CZ;	10019	G 09 F 19/00
BOUČEK Marek, Chocerady, CZ;	10012	E 04 F 11/035	FRANKO Matuš, Karvinná-Ráj, CZ;	10035	A 46 B 5/00
BROK Vladimír, Železný Brod, CZ;	10025	H 02 H 1/04	FRAŇO Emil, Černíkovice, CZ;	10021	B 27 B 21/00
CAHA Milan, Žďár nad Sázavou, CZ;	10038	H 05 B 33/22	FRAŇO Emil, Černíkovice, CZ;	10022	B 27 B 21/00
CANS, S.R.O., Hrušovany u Brna, CZ;	10015	E 04 F 13/08	GABRIEL Oldřich, Kopřivnice, CZ;	10002	F 28 C 3/10
CZ - CANNABIS SATIVA S.R.O., Krupka, CZ;	9995	D 02 G 3/04	GEBAUER Karel RNDr., Slušovice, CZ;	9964	A 23 L 1/22
ČESKÉ VYSOKÉ UČENÍ TECHNICKÉ V PRAZE FAKULTA ELEKTROTECHNICKÁ, Praha, CZ;	10026	H 04 N 3/02	GOLD GLASS SPOL. S R.O., Jablonec nad Nisou, CZ;	10011	C 03 C 17/38
ČEŠEK Vladislav, Hlubočky, CZ;	10037	G 06 F 13/00	GOLL Svatopluk, Náchod, CZ;	9970	A 23 L 1/28
DAVID Michal, Opava, CZ;	10029	B 67 B 7/20	HODONSKÝ Ladislav, Břeclav, CZ;	9972	A 45 F 3/14
DRHA Lubomír, Luhačovice, CZ;	9969	C 08 J 11/04	HOF Zdeněk MUDr., Praha, CZ;	10013	A 61 F 13/06
DT VÝHYBKÁRNA A MOSTÁRNA, SPOL S R.O., Prostějov, CZ;	9978	B 61 L 5/10	HORÁK Petr, Děčín, CZ;	10016	E 04 G 7/12
DVOŘÁČEK Jaroslav Ing., Brno, CZ;	10032	B 65 D 47/04	HOŠNA Miroslav ing., Brno, CZ;	9985	G 08 G 1/0965
EGO ZLÍN, SPOL. S R.O., Zlín, CZ;	9990	A 61 F 5/04	ING. ČULEN MILAN - LENCO SERVIS, Piešťany, SK;	10041	B 62 B 3/06
EHRENBERGER Pavel ing., Brno, CZ;	9985	G 08 G 1/0965	INŽENÝRSKO - VÝROBNÍ ELEKTROTECHNICKÝ PODNIK, A.S., Brno, CZ;	10023	H 01 H 9/46
ELTODO, A.S., Praha, CZ;	9993	F 21 V 21/36	ISH - ČERPADLA A.S., Olomouc, CZ;	9979	F 04 D 29/10
EMIL HAVELKA, Praha, CZ;	9973	A 23 C 9/13	KRAHŮT, S.R.O., Nové Město na Moravě, CZ;	9967	A 47 K 3/00
EMIL HAVELKA, Praha, CZ;	9974	A 23 C 9/13	KREJČÍŘ Jiří, Mohelnice, CZ;	10009	B 62 B 1/18
ENERGETIKA SERVIS S. R. O., České Budějovice, CZ;	10034	H 02 G 7/05	KŘEŠŤAN Bohumil, Bohdalov, CZ;	10030	B 67 B 7/16
ENVI-PUR, S.R.O., Tábor, CZ;	9996	C 02 F 3/12	KUBÁNEK Vladimír Prof. Ing. DrSc., Praha, CZ;	9969	C 08 J 11/04
ETA A.S., Hlinsko, CZ;	9968	A 47 L 9/28	K2J S.R.O., Bratislava, SK;	10003	E 01 F 13/02
			LANDIS & GYR COMMUNICATIONS (CZ) S.R.O., Praha, CZ;	10039	H 04 M 1/23

LASKI, SPOL. S R.O., Smržice, CZ;	10033	A 01 B 51/02	SEDLÁČEK Josef Ing., Praha, CZ;	9988	C 04 B 16/02
LUDVÍK Miloslav Ing., Chrást u Plzně, CZ;	10000	B 01 D 47/06	SEZ KROMPACHY, A.S., Krompachy, SK;	10024	H 01 H 71/10
MAREK Vlastimil, Choltice, CZ;	10032	B 65 D 47/04	SEZ KROMPACHY, A.S., Krompachy, SK;	10031	H 01 H 33/00
Martinec Milan, Luhačovice, CZ;	9980	A 63 B 21/06	SKALSKÝ František, Brno, CZ;	10036	A 01 K 51/00
MATĚJKA Josef Ing., Ústí nad Labem, CZ;	10001	E 01 F 5/00	SKOVRÁNEK Radomír, Olomouc, CZ;	9965	A 23 L 1/221
MIHÁLKA Ludevít, Praha, CZ;	9998	G 09 F 25/00	SPRINT PLUS, S.R.O., Český Těšín, CZ;	9983	A 47 G 23/02
MIKROBIOLOGICKÝ ÚSTAV AV ČR, Praha, CZ;	9966	C 12 M 3/04	STARZ Josef, Karviná, CZ;	9986	E 02 D 29/14
MILAN RÁKOCZY - OSTAZ, Havířov, CZ;	9999	F 04 D 29/00	STEJSKAL Eduard, Říčany u Prahy, CZ;	10012	E 04 F 11/035
MILCOVÁ Stanislava, Příbram, CZ;	10017	F 41 C 33/00	STYL, VÝROBNÍ DRUŽSTVO, Praha, CZ;	9992	A 61 L 9/05
MILCOVÁ Stanislava, Příbram, CZ;	10018	F 41 C 33/02	ŠKARABELA Josef JUDr., Praha, CZ;	9998	G 09 F 25/00
MILEC Jiří, Příbram, CZ;	10017	F 41 C 33/00	ŠOT Luděk, Ostrava, CZ;	9991	F 21 L 4/06
MILEC Jiří, Příbram, CZ;	10018	F 41 C 33/02	TŘINECKÉ ŽELEZÁRNY, A.S., Třinec, CZ;	9971	B 22 D 41/02
MOHELNÍKOVÁ Jitka Ing., Brno, CZ;	9989	G 05 D 25/00	VALA Petr Ing. arch, Brno, CZ;	10004	E 04 B 2/70
MPL PRAHA S.R.O., Praha, CZ;	10027	E 04 B 1/76	VALA Petr Ing. arch, Brno, CZ;	10005	E 04 B 1/26
MS NÁŘADÍ S.R.O., Náchod, CZ;	9976	B 21 J 15/22	ZEMAN Antonín, Náchod, CZ;	9970	A 23 L 1/28
MURGAŠ Milan, Brno, CZ;	9987	A 47 C 16/02			
NET PLASY SPOL. S R.O., Bystřice pod Hostýnem, CZ;	9975	A 23 C 19/14			
OCL SPOL. S R.O., Sokolov, CZ;	9977	B 28 D 1/24			
OMNIPOL A.S., Praha, CZ;	10020	B 63 H 25/18			
OZ TEKTON S.R.O., Praha, CZ;	10006	E 04 B 1/76			
PLAČEK Josef, Praha, CZ;	10012	E 04 F 11/035			
PODOLA Radomír, Olomouc, CZ;	9965	A 23 L 1/221			
POKORNÁ Hana MUDr., Praha, CZ;	9997	A 61 F 11/00			
REHAU AG+CO., Rehau, DE;	9984	H 02 G 9/04			
RUBENA A.S., Hradec Králové, CZ;	10007	E 04 B 1/86			
RYBOLOV S.R.O., Babice, CZ;	10028	A 01 K 97/10			
SANCHEZ Luis Ing., Hlubočky, CZ;	10037	G 06 F 13/00			

FG4Q**Zapsané průmyslové vzory**

29563	19-08
29564	09-01
29565	12-16
29566	07-01
29567	06-06
29568	09-01
29569	12-08
29570	07-03
29571	24-01
29572	11-04
29573	03-01
29574	25-03
29575	20-03
29576	99-00
29577	09-09
29578	26-01
29579	26-01
29580	26-01
29581	06-03
29582	06-03
29583	01-01
29584	19-08
29585	02-02
29586	07-01
29587	99-00
29588	09-03
29589	01-01
29590	29-02
29591	10-01
29592	21-01
29593	23-02
29594	07-01
29595	09-03
29596	26-05
29597	22-02
29598	21-01
29599	24-04
29600	19-07
29601	23-02
29602	04-02
29603	08-08
29604	05-06
29605	23-01
29606	14-02
29607	25-01
29608	02-04
29609	02-04
29610	09-01
29611	23-03
29612	25-03
29613	20-02
29614	25-01
29615	23-03
29616	25-01
29617	09-01
29618	09-01
29619	09-01
29620	08-08

- (51) **01-01**
 (11) 29583
 (21) 2000-32373
 (22) 27.03.2000
 (15) 11.05.2000
 (45) 11.05.2000
 (54) Pekařský výrobek
 (28) 1
 (73) LACTOPROT ZEELANDIA SPOL. S R.O., České Budějovice, CZ;
 (72) Smrž Radovan, České Budějovice, CZ;
 (55)



1.1

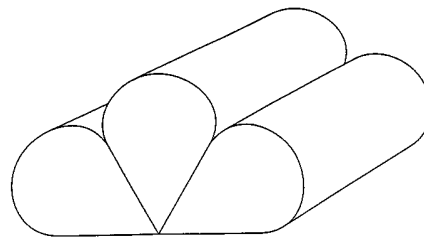

3.1

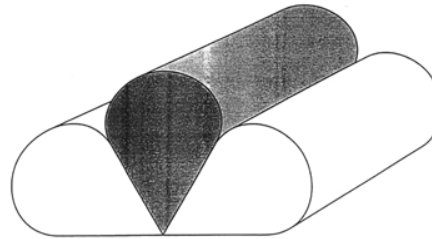

4.1

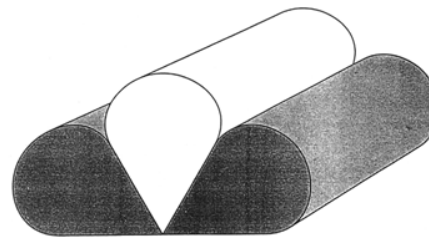

5.1

- (51) **01-01**
 (11) 29589
 (21) 1999-31857
 (22) 06.08.1999
 (15) 17.05.2000
 (45) 17.05.2000
 (54) Zmrzlina
 (28) 20
 (32) 06.07.1999
 (31) PVZ 149-99
 (33) SK
 (73) NITRAFROST TRADE, S.R.O., Zvolen, SK;
 (72) Tuna Ján ing., Nitra, SK;
 (55)

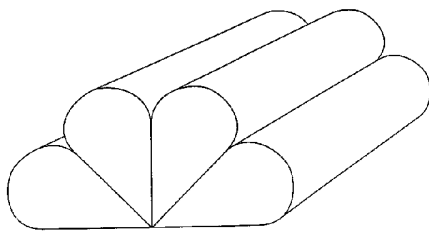

1.1

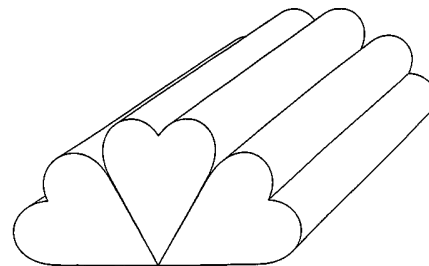

6.1

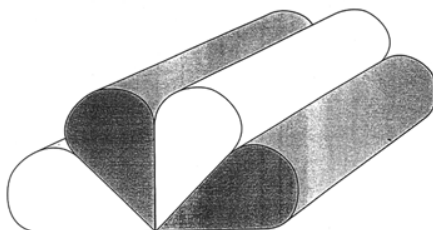

2.1

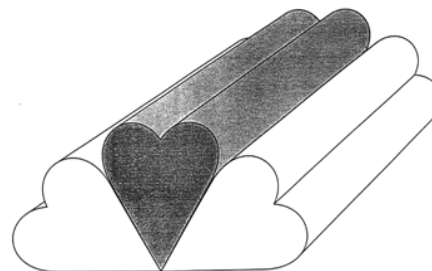

7.1

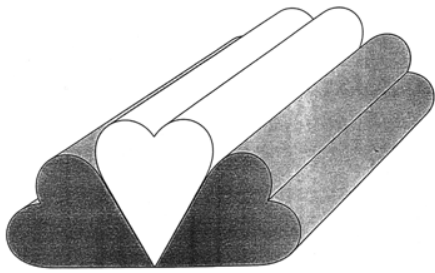

8.1

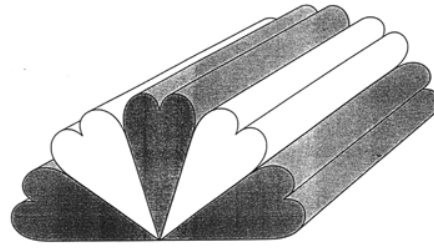

13.1

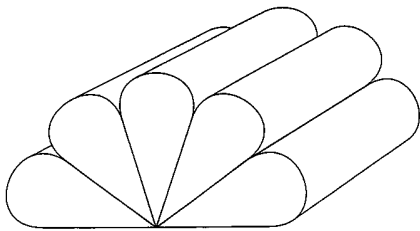

9.1

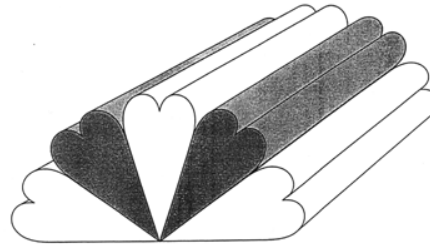

14.1

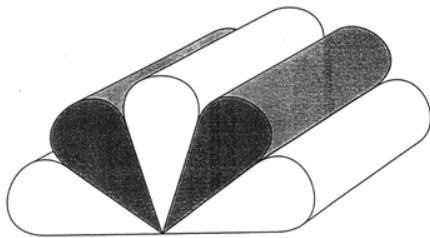

10.1

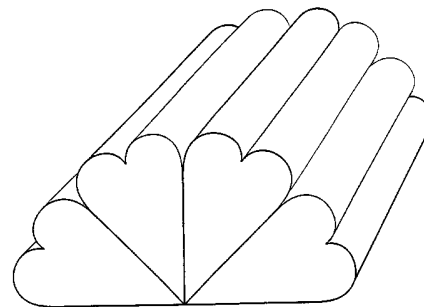

15.1

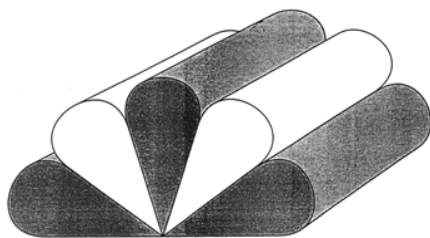

11.1

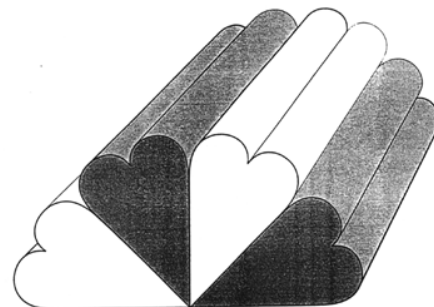

16.1

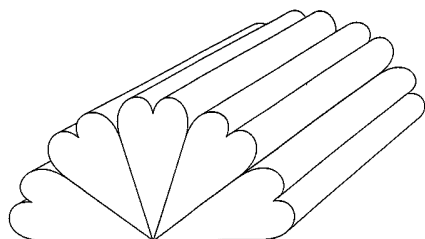

12.1

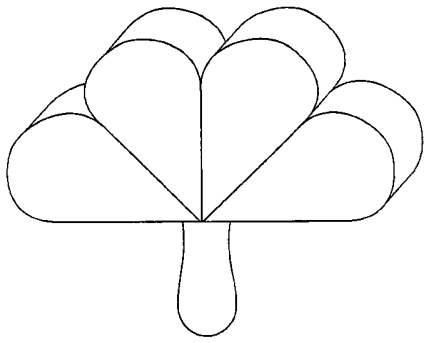

17.1

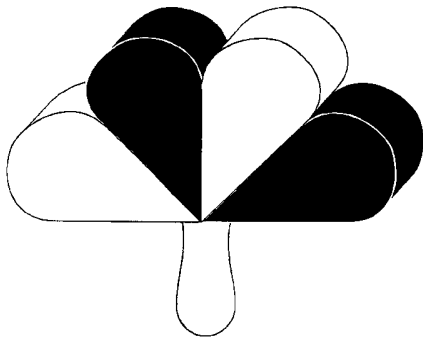

18.1

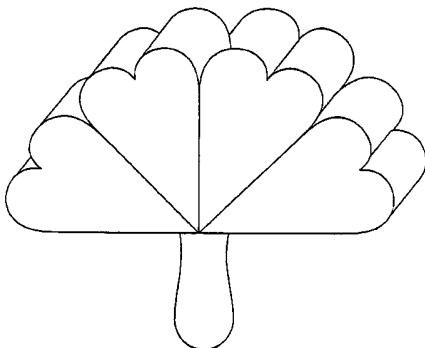

19.1

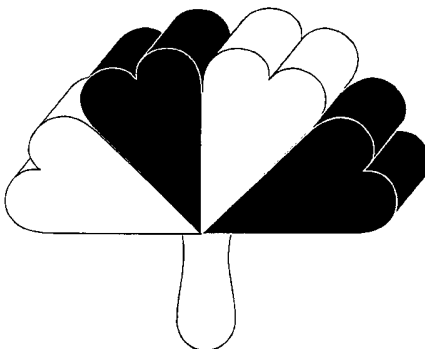

20.1

- (51) **02-02**
- (11) 29585
- (21) 2000-32391
- (22) 30.03.2000
- (15) 11.05.2000
- (45) 11.05.2000
- (54) Tričko
- (28) 1
- (73) ŠALÁTOVÁ Marie ing., Český Krumlov, CZ;
- (72) Šalátová Marie ing., Český Krumlov, CZ;
- (55)



1.1



1.2

- (51) **02-04**
- (11) 29608
- (21) 1999-32073
- (22) 18.11.1999
- (15) 23.05.2000
- (45) 23.05.2000
- (54) Ergonomický zpevňující plastový díl jazyku hokejové obuvi
- (28) 1
- (73) BOTANA, A.S. SKUTEČ, Skuteč, CZ;
- (72) Sodomka Lukáš, Skuteč, CZ;
- (55)

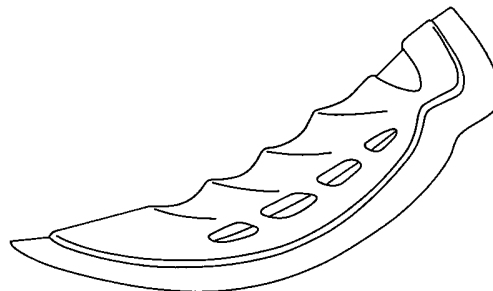

1.1

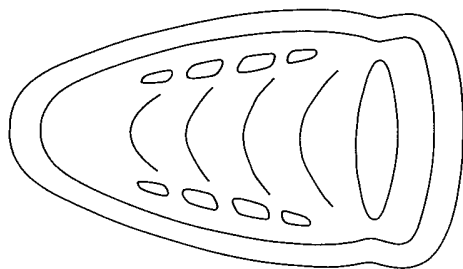

1.2

- (51) **03-01**
- (11) 29573
- (21) 2000-32357
- (22) 20.03.2000
- (15) 10.05.2000
- (45) 10.05.2000
- (54) Návlek na mobilní telefon
- (28) 1
- (73) LEDVINKA Alexandr, Praha, CZ;
- (72) Ledvinka Alexandr, Praha, CZ;
- (55)

- (51) **02-04**
- (11) 29609
- (21) 1999-32074
- (22) 18.11.1999
- (15) 23.05.2000
- (45) 23.05.2000
- (54) Plastová špička pro hokejovou obuv
- (28) 1
- (73) BOTANA, A.S. SKUTEČ, Skuteč, CZ;
- (72) Sodomka Lukáš, Skuteč, CZ;
- (55)

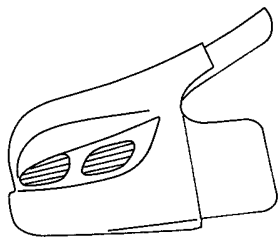

1.1



1.1

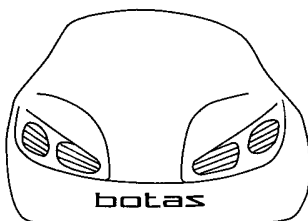

1.2



1.2

- (51) **04-02**
- (11) 29602
- (21) 1999-31820
- (22) 15.07.1999
- (15) 22.05.2000
- (45) 22.05.2000
- (54) Zubní kartáček
- (28) 1
- (32) 15.01.1999
- (31) 2082183
- (33) GB
- (73) SMITHKLINE BEECHAM GMBH AND CO.KG,
Bühl, DE;
- (72) Krämer Hans, Bühl, DE;

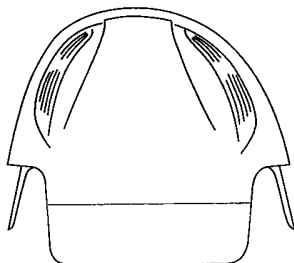

1.3

(55)



1.1



1.2

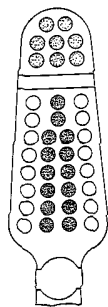

1.3

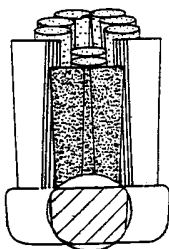

1.6

- (51) **05-06**
 (11) 29604
 (21) 1999-32021
 (22) 25.10.1999
 (15) 22.05.2000
 (45) 22.05.2000
 (54) Výrobek pro stolní a hygienické účely
 (28) 1
 (32) 29.04.1999
 (31) DM/048005
 (33) WO
 (73) SCA HYGIENE PRODUCTS GMBH, Mannheim, DE;
 (72) White Chris, Londýn, GB;
 (55)

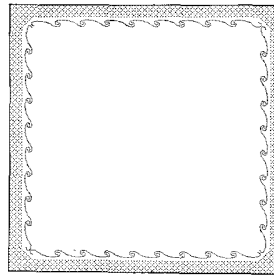

1.1

- (51) **06-03**
 (11) 29581
 (21) 2000-32290
 (22) 16.02.2000
 (15) 11.05.2000
 (45) 11.05.2000
 (54) Stolové podnoží
 (28) 1
 (73) CHAPPELLIER-BORENSTEIN Marylene, Praha, CZ;
 (72) Chapellier-Borenstein Marylene, Praha, CZ;
 (55)

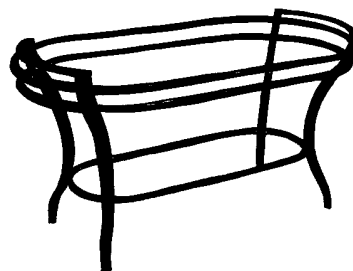

1.1

- (51) **06-03**
 (11) 29582
 (21) 2000-32291
 (22) 16.02.2000
 (15) 11.05.2000
 (45) 11.05.2000
 (54) Stolové podnoží
 (28) 1
 (73) CHAPPELLIER-BORENSTEIN Marylene, Praha, CZ;
 (72) Chapellier-Borenstein Marylene, Praha, CZ;

(55)

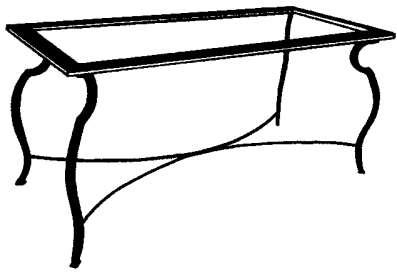

1.1

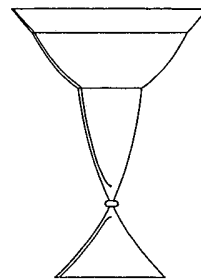

2.1

(51) **06-06**

(11) 29567

(21) 1999-32166

(22) 22.12.1999

(15) 03.05.2000

(45) 03.05.2000

(54) Podnožka

(28) 1

(73) MURGAŠ Milan, Brno, CZ;

(72) Murgaš Milan, Brno, CZ;

(55)

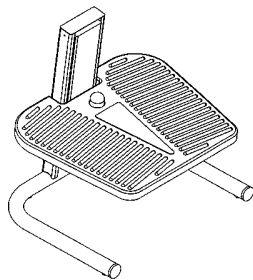

1.3

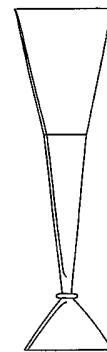

3.1



4.1

(51) **07-01**

(11) 29566

(21) 1999-32135

(22) 13.12.1999

(15) 03.05.2000

(45) 03.05.2000

(54) Číše na šampaňské

(28) 10

(73) HARMONIA GLASS SPOL. S R.O., Nový Bor, CZ;

(72) Honzík Stanislav akad.malíř, Praha, CZ;

(55)

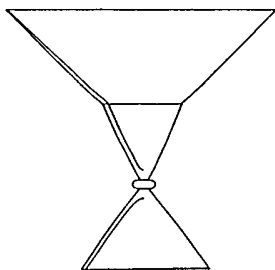

1.1

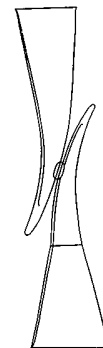

5.1



6.1

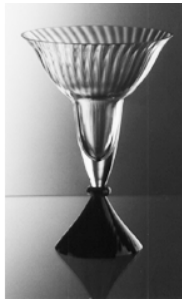

7.1



8.1

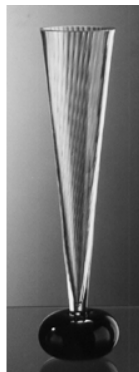

9.1



10.1

- (51) 07-01
 (11) 29586
 (21) 1987-20567
 (22) 30.11.1987
 (15) 15.05.2000
 (45) 15.05.2000
 (54) Užitková keramika - hrníček
 (28) 2
 (73) NEMÉTH Andrej, Kutná Hora, CZ;
 (72) Németh Andrej, Kutná Hora, CZ;
 (55)

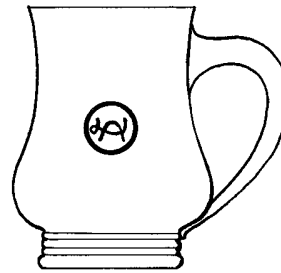

1.1

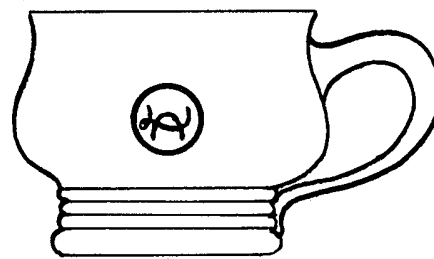

2.1

- (51) 07-01
 (11) 29594
 (21) 1999-31956
 (22) 24.09.1999
 (15) 18.05.2000
 (45) 18.05.2000
 (54) Pivní tácek
 (28) 1
 (73) KORTAN František, Počepice, CZ;
 (72) Kortan František, Počepice, CZ;

(55)



1.1

(51) **07-03**

(11) 29570

(21) 2000-32340

(22) 10.03.2000

(15) 03.05.2000

(45) 03.05.2000

(54) Nůž s vyklápěcím štetčkem

(28) 1

(73) ČÍTEK Zdeněk, Kladno, CZ;

(72) Čítek Zdeněk, Kladno, CZ;

(55)



1.1

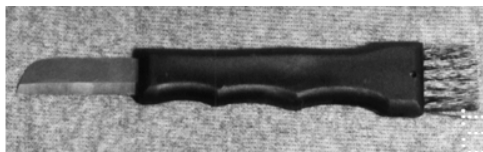

1.2



1.3

(51) **08-08**

(11) 29603

(21) 1999-31864

(22) 10.08.1999

(15) 22.05.2000

(45) 22.05.2000

(54) Přichytka

(28) 2

(32) 12.02.1999

(31) MA 1999 00182

(33) DK

(73) VELUX INDUSTRI A/S, Soborg, DK;

(72) Moller Brent, Gentofte, DK;

(55)

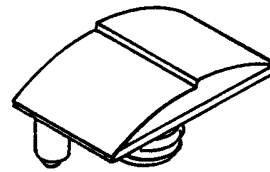

1.6

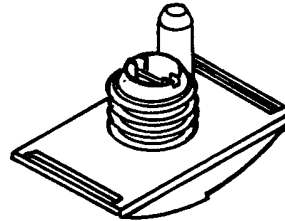

1.7

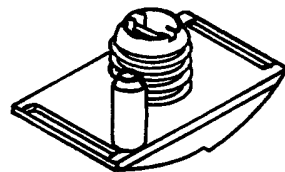

1.8

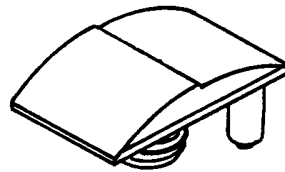

1.9

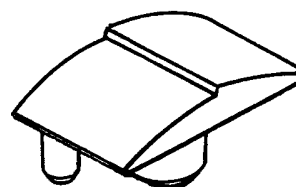

2.5

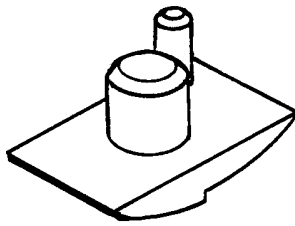

2.6

- (51) **08-08**
 (11) 29620
 (21) 2000-32310
 (22) 25.02.2000
 (15) 29.05.2000
 (45) 29.05.2000
 (54) Trubková spojovací objímka
 (28) 1
 (32) 13.09.1999
 (31) DMA/004635
 (33) WO
 (73) GEBERIT TECHNIK AG, Jona, CH;
 (72) Kuster Peter, Jona, CH;
 (55)

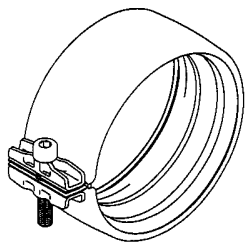

1.2

- (51) **09-01**
 (11) 29564
 (21) 1999-31895
 (22) 25.08.1999
 (15) 03.05.2000
 (45) 03.05.2000
 (54) Nástavec pro hrdlo láhve
 (28) 1
 (32) 25.02.1999
 (31) DM/047055
 (33) WO
 (73) SCHMALBACH LUBECA AG, Ratingen, DE;
 (72) Keller Gilles, Dunkerque, FR;
 Lefebvre Sébastien, Dunkerque, FR;
 Haesendoncks Franck, Veurne, BE;
 Degroote Laurent, Caestre, FR;
 Jansen Cor, Rijen, NL;

(55)



1.1

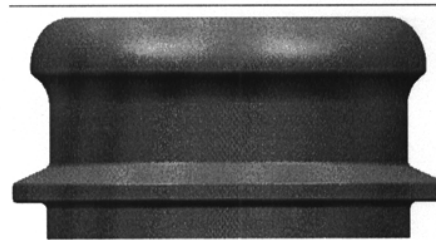

1.2

- (51) **09-01**
 (11) 29568
 (21) 2000-32300
 (22) 18.02.2000
 (15) 03.05.2000
 (45) 03.05.2000
 (54) Láhev a uzávěr
 (28) 2
 (73) FIALKA Jindřich, Kolín, CZ;
 (72) Fialka Jindřich, Kolín, CZ;
 (55)

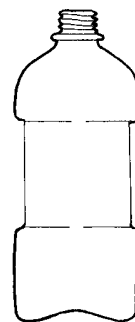

1.1

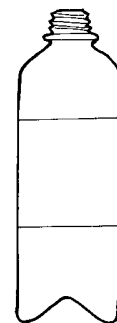

1.2

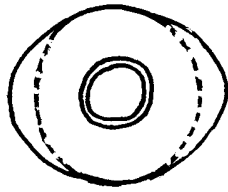

1.3

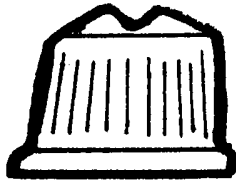

2.1

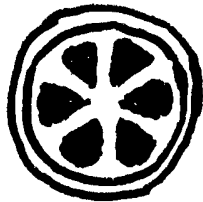

2.2

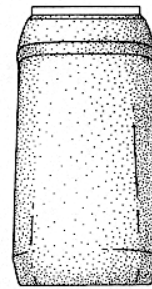

1.2

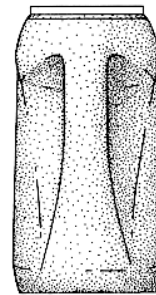

1.3

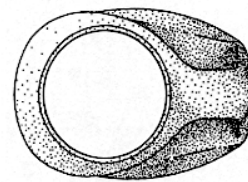

1.4

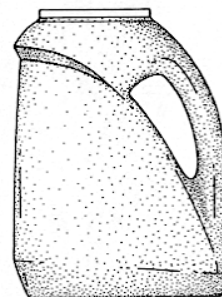

1.5

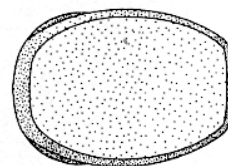

1.6

- (51) **09-01**
- (11) 29610
- (21) 1999-32128
- (22) 10.12.1999
- (15) 23.05.2000
- (45) 23.05.2000
- (54) Láhev
- (28) 4
- (32) 29.06.1999
- (31) 29/107,187
- (33) US
- (73) THE PROCTER & GAMBLE COMPANY,
Cincinnati, OH, US;
- (72) Walther John Dwayne, Loveland, OH, US;
DeVlam Ronald Peter, Chicago, IL, US;
Friend Tiffany Marie, Cincinnati, OH, US;
- (55)

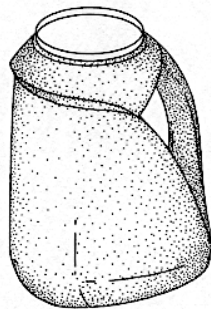

1.1

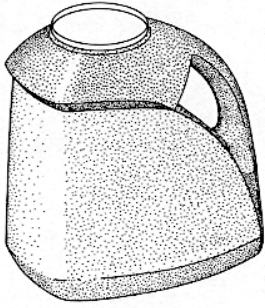

2.1



2.5

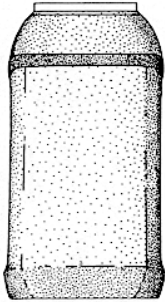

2.2

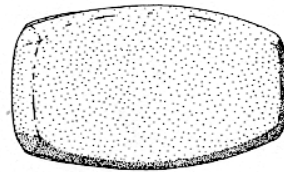

2.6

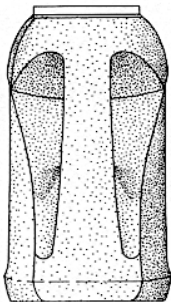

2.3

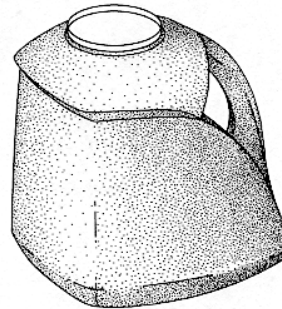

3.1

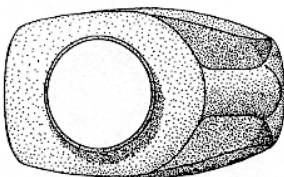

2.4

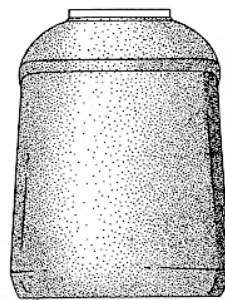

3.2

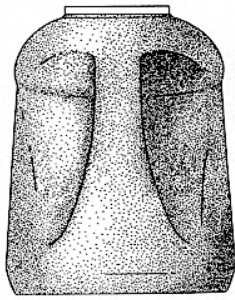

3.3

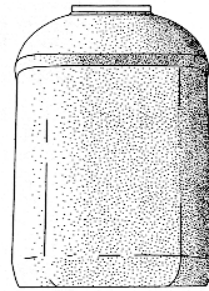

4.2

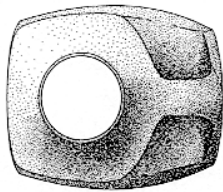

3.4

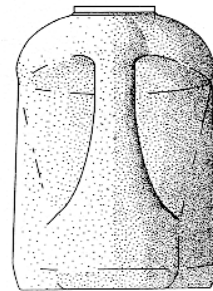

4.3



3.5

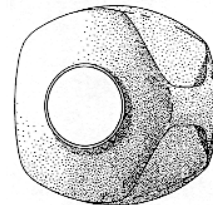

4.4

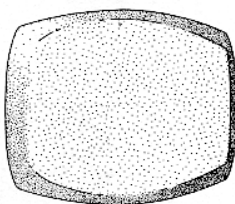

3.6

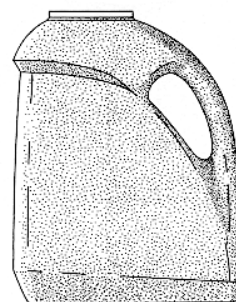

4.5

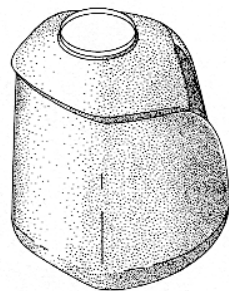

4.1

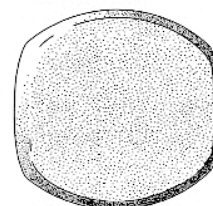

4.6

- (51) **09-01**
 (11) 29617
 (21) 2000-32275
 (22) 14.02.2000
 (15) 29.05.2000
 (45) 29.05.2000
 (54) Rozprašovač
 (28) 1
 (32) 18.08.1999
 (31) 29/109,603
 (33) US
 (73) THE PROCTER & GAMBLE COMPANY,
 Cincinnati, OH, US;
 (72) Gaw Chinto Benjamin, Cincinnati, OH, US;
 Huang Chow-Chi, West Chester, OH, US;
 Campbell Jason Craig, Gallipolis, OH, US;
 Taylor Laura Jean, Tucson, AZ, US;
 (55)

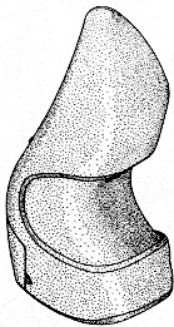

1.1



1.2

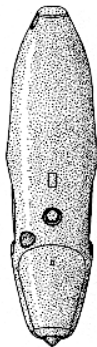

1.3

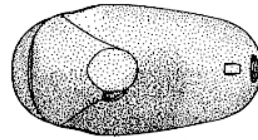

1.4

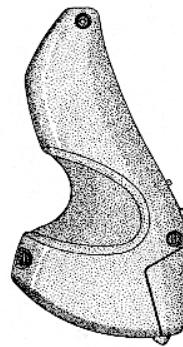

1.5

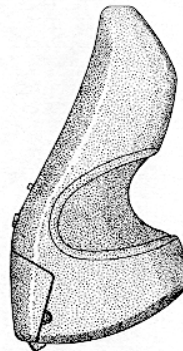

1.6

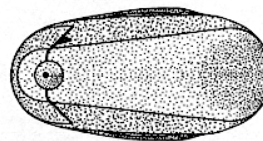

1.7

- (51) **09-01**
- (11) 29618
- (21) 2000-32276
- (22) 14.02.2000
- (15) 29.05.2000
- (45) 29.05.2000
- (54) Náplň do rozprašovače
- (28) 1
- (32) 18.08.1999
- (31) 29/109,602
- (33) US
- (73) THE PROCTER & GAMBLE COMPANY,
Cincinnati, OH, US;
- (72) Gaw Chinto Benjamin, Cincinnati, OH, US;
Huang Chow-Chi, West Chester, OH, US;
Khan Ayub Ibrahim, Cincinnati, OH, US;
McCracken Ivan Andrew, Edinboro, PA, US;
Wallace Eric Jason, Cincinnati, OH, US;
Peterson Robert James, Loveland, OH, US;
- (55)



1.3

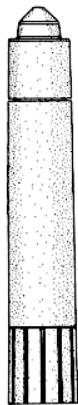

1.4

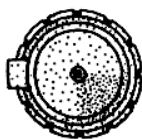

1.5



1.6

- (51) **09-01**
- (11) 29619
- (21) 2000-32277
- (22) 14.02.2000
- (15) 29.05.2000
- (45) 29.05.2000
- (54) Rozprašovač
- (28) 1
- (32) 18.08.1999
- (31) 29/109,604
- (33) US
- (73) THE PROCTER & GAMBLE COMPANY,
Cincinnati, OH, US;
- (72) Wilson David Edward, Reisterstown, MD, US;
Zinnbauer Gerald Boyd, Cornelius, NC, US;
- (55)

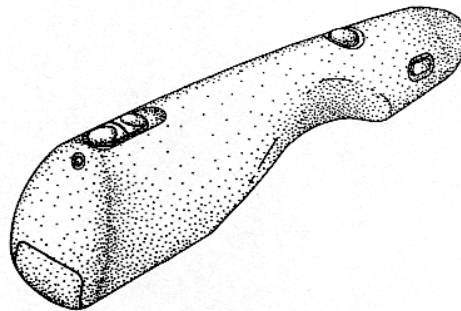

1.1

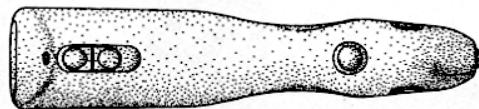

1.2

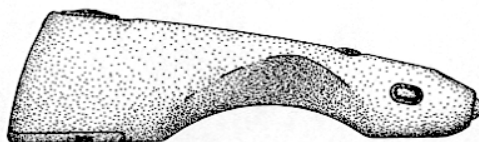

1.3

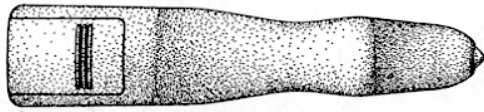

1.4

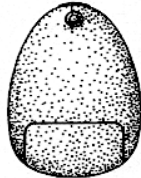

1.5

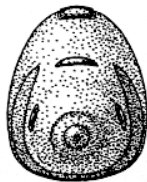

1.6

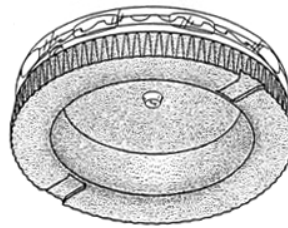

1.2

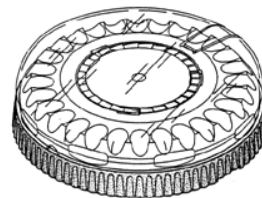
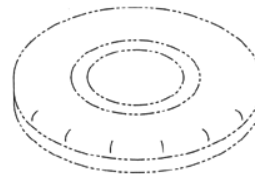

2.1

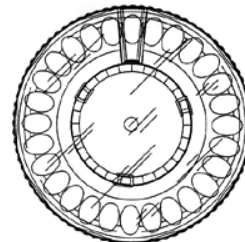

2.2

- (51) **09-03**
 (11) 29588
 (21) 1999-31463
 (22) 20.01.1999
 (15) 17.05.2000
 (45) 17.05.2000
 (54) Dávkovací obal pro tablety
 (28) 2
 (32) 22.07.1998
 (31) 29/091,064
 (33) US
 (73) AMERICAN HOME PRODUCTS CORPORATION,
 Madison, NJ, US;
 (72) Finkelston Paul R., Philadelphia, PA, US;
 Shampoo Marty L., Edinboro, PA, US;
 (55)

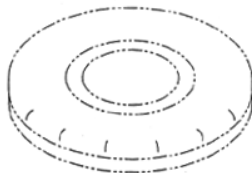

1.1

- (51) **09-03**
 (11) 29595
 (21) 1999-32050
 (22) 05.11.1999
 (15) 18.05.2000
 (45) 18.05.2000
 (54) Krabice
 (28) 2
 (32) 07.05.1999
 (31) 29/104,588
 (33) US
 (73) THE PROCTER & GAMBLE COMPANY,
 Cincinnati, OH, US;
 (72) Schwartz Krista Rijn, Cincinnati, OH, US;
 Huth Michael Andrew, Cincinnati, OH, US;
 Scattiglio John Anthony, Cincinnati, OH, US;

(55)

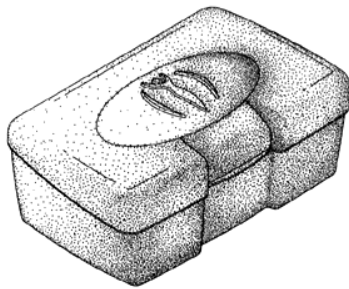

1.1

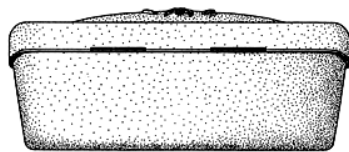

1.2

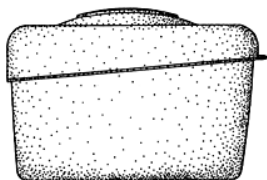

1.4

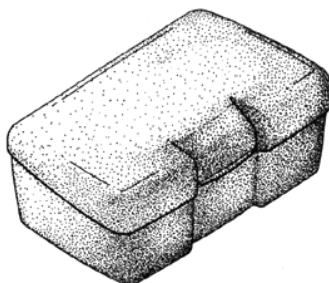

2.1

- (51) **09-09**
- (11) 29577
- (21) 1999-32109
- (22) 02.12.1999
- (15) 11.05.2000
- (45) 11.05.2000
- (54) Nádoba na odpadky
- (28) 2
- (32) 02.06.1999
- (31) 4 99 05 360.5
- (33) DE
- (73) LENGYEL Gabor Dipl.Designer, Ing., Essen, DE;
- (72) Lengyel Gabor Dipl.Designer, Ing., Essen, DE;

(55)



1.1

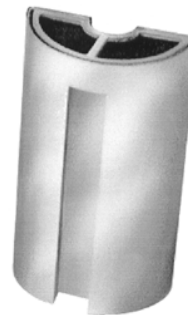

2.1

- (51) **10-01**
- (11) 29591
- (21) 1999-31928
- (22) 09.09.1999
- (15) 17.05.2000
- (45) 17.05.2000
- (54) Nástěnné hodiny
- (28) 2
- (73) GULLIVER, DŘEVĚNÉ HRAČKY S.R.O., Hlinsko, CZ;
- (72) Košina Jiří, Hlinsko, CZ;
Prokop Jan, Pardubice, CZ;
- (55)

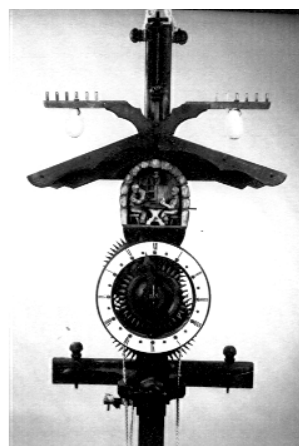

1.1



2.1



3.1



4.1

- (51) 11-04
 (11) 29572
 (21) 2000-32341
 (22) 13.03.2000
 (15) 10.05.2000
 (45) 10.05.2000
 (54) Závěsný osvěžovač vzduchu
 (28) 7
 (73) KUBI, SPOL. S R.O., Brno, CZ;
 (72) Lewandowski Henryk, Brno, CZ;
 (55)



1.1



5.1



2.1



6.1



7.1

- (51) 12-08
- (11) 29569
- (21) 2000-32327
- (22) 07.03.2000
- (15) 03.05.2000
- (45) 03.05.2000
- (54) Podvozek motorového vozidla
- (28) 2
- (73) TATRA, A.S., Kopřivnice, CZ;
- (72) Valentík Jiří Ing., Kopřivnice, CZ;
- Buček Miroslav, Kopřivnice, CZ;
- (55)

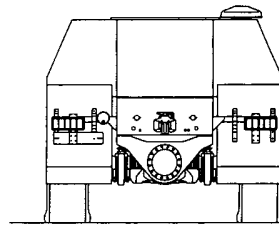

1.4

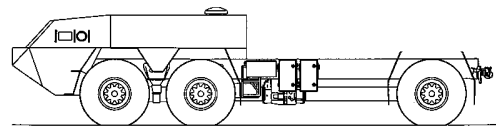

2.1

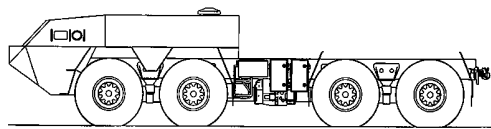

1.1

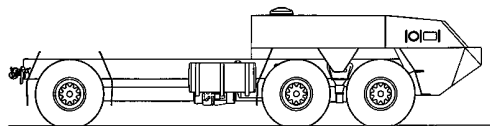

2.2

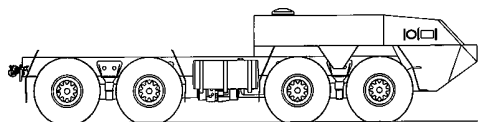

1.2

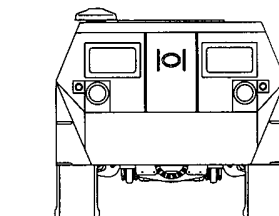

2.3

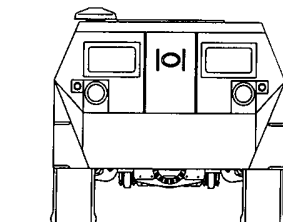

1.3

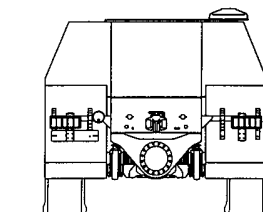

2.4

- (51) **12-16**
 (11) 29565
 (21) 1999-32038
 (22) 01.11.1999
 (15) 03.05.2000
 (45) 03.05.2000
 (54) Spořič spotřeby paliva
 (28) 1
 (73) HRON Bohumír, Brno, CZ;
 Hron Bohumír, Brno, CZ;
 (72)

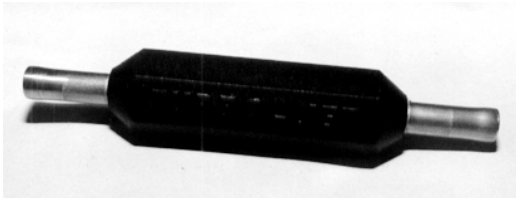

1.1

- (51) **14-02**
 (11) 29606
 (21) 2000-32244
 (22) 04.02.2000
 (15) 22.05.2000
 (45) 22.05.2000
 (54) Ruční elektronické zařízení
 (28) 2
 (32) 05.08.1999
 (31) 29/108,876
 (33) US
 (73) RESEARCH IN MOTION LIMITED, Waterloo, CA;
 Griffin Jason T., Waterloo, CA;
 Holmes John A., Waterloo, CA;
 Lazaridis Mihal, Waterloo, CA;
 (72)

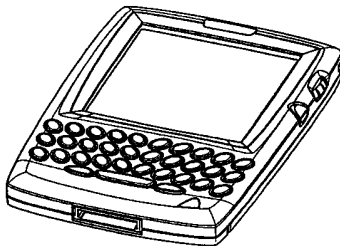

1.1

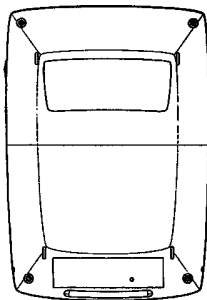

1.2

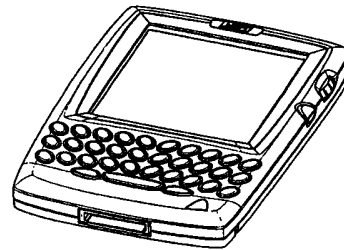

2.1

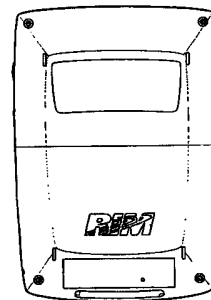

2.2

- (51) **19-07**
 (11) 29600
 (21) 2000-32196
 (22) 12.01.2000
 (15) 18.05.2000
 (45) 18.05.2000
 (54) Plastická mapa
 (28) 18
 (73) VIKTOR SOUKUP - MINIPARK CS, Zruč - Senec,
 CZ;
 Soukup Viktor, Zruč - Senec, CZ;
 Višková Marie, Plzeň, CZ;
 Švarc Zdeněk Ing., Plzeň, CZ;
 (72)

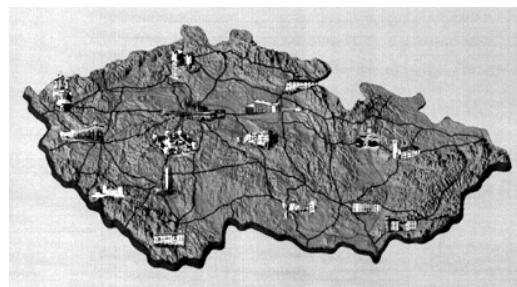

1.1

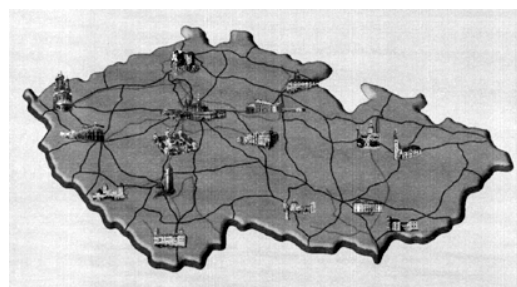

2.1

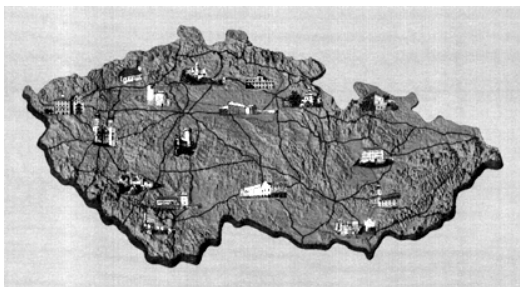

3.1

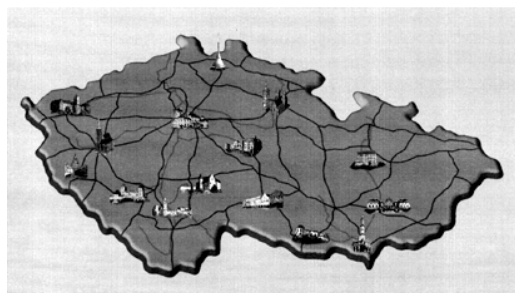

8.1

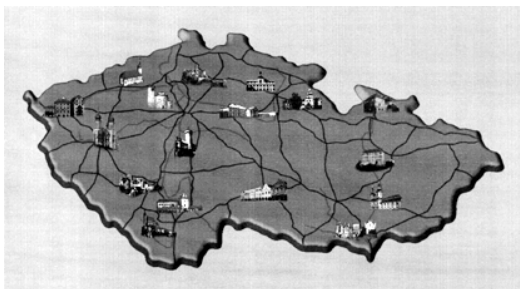

4.1

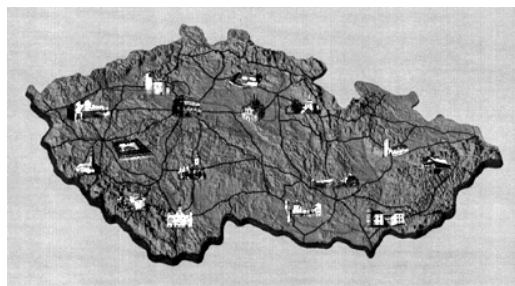

9.1

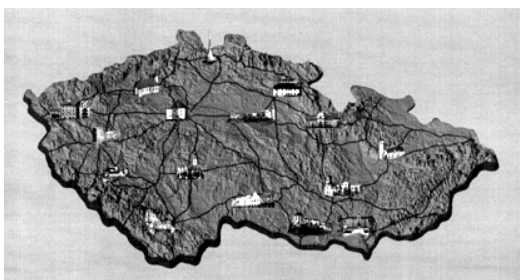

5.1

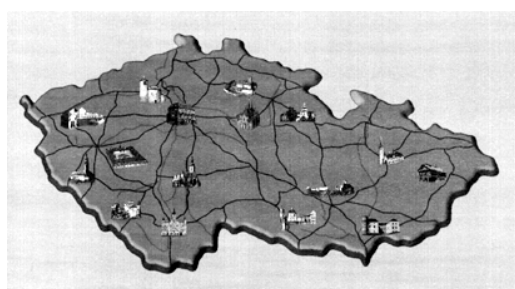

10.1

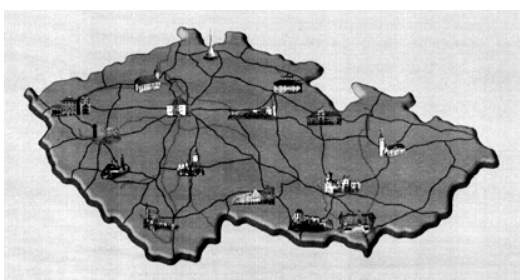

6.1

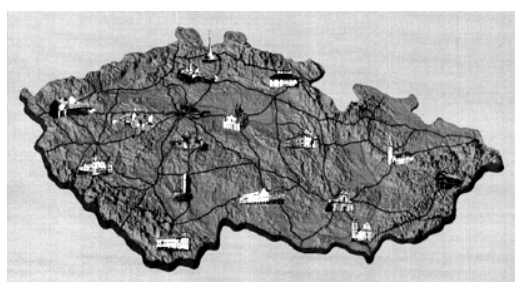

11.1

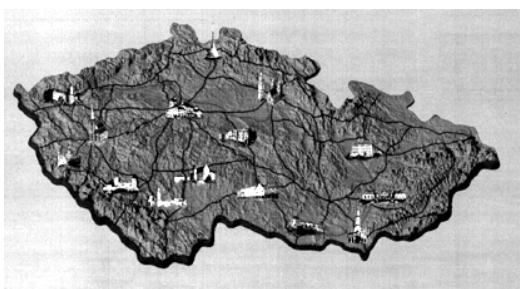

7.1

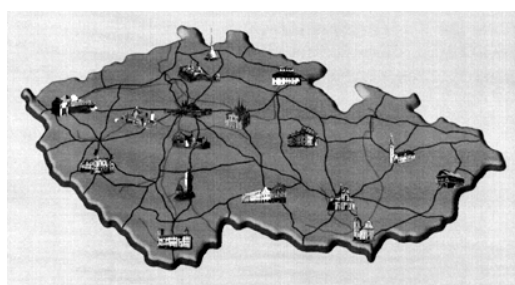

12.1

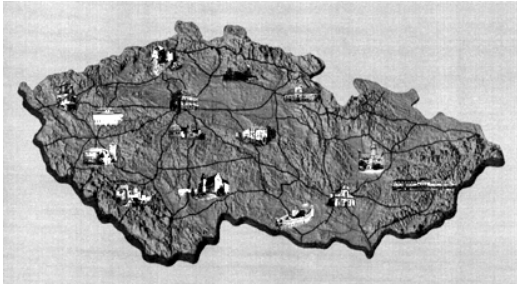

13.1

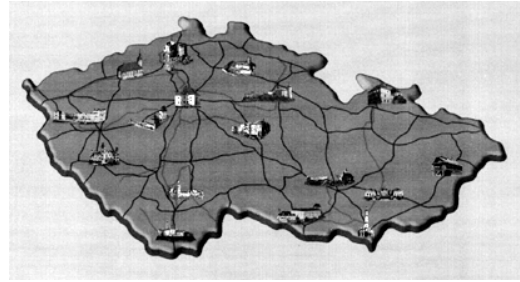

18.1

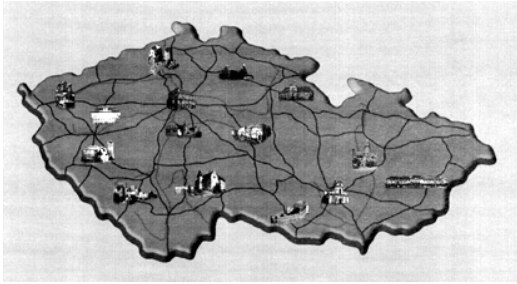

14.1

- (51) **19-08**
 (11) 29563
 (21) 1999-31687
 (22) 29.04.1999
 (15) 03.05.2000
 (45) 03.05.2000
 (54) Dálniční známka
 (28) 1
 (73) JEČMÍNEK Jan, Praha, CZ;
 (72) Ječmínek Jan, Praha, CZ;
 (55)

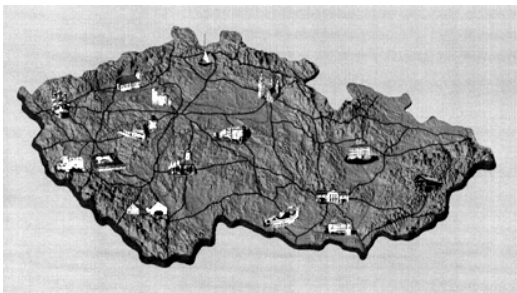

15.1

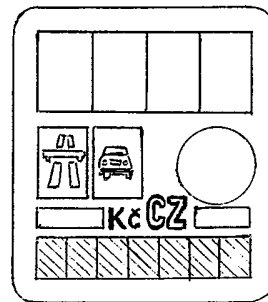

1.1

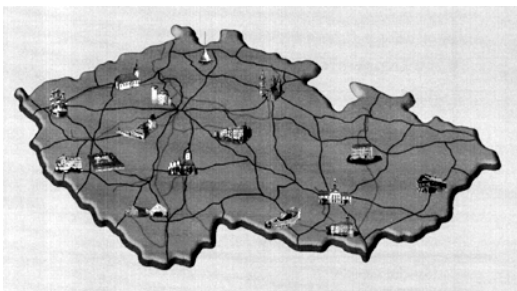

16.1

- (51) **19-08**
 (11) 29584
 (21) 2000-32382
 (22) 28.03.2000
 (15) 11.05.2000
 (45) 11.05.2000
 (54) Etiketa potravinářského výrobku
 (28) 1
 (73) RACIO, S.R.O., Břeclav, CZ;
 (72) Darmovzal Oldřich Ing., Břeclav, CZ;
 (55)

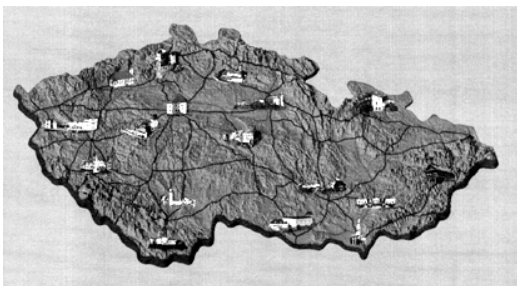

17.1



1.1

- (51) **20-02**
- (11) 29613
- (21) 2000-32326
- (22) 07.03.2000
- (15) 23.05.2000
- (45) 23.05.2000
- (54) Výčepní stojan
- (28) 2
- (73) PLZEŇSKÝ PRAZDROJ A.S., Plzeň, CZ;
- (72) Krýsl Josef Ing., Plzeň, CZ;
- (55)



1.1



2.1

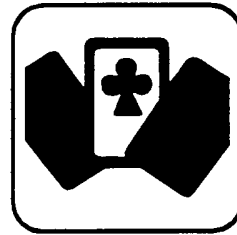

2.1

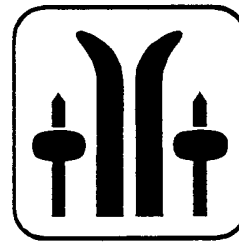

3.1

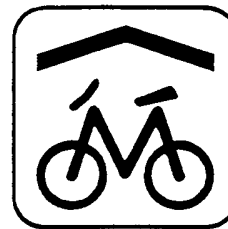

4.1

- (51) **20-03**
- (11) 29575
- (21) 1999-31538
- (22) 15.02.1999
- (15) 11.05.2000
- (45) 11.05.2000
- (54) Soubor piktogramů pro orientaci
- (28) 7
- (73) COMPUTER PRESS, A.S., Praha, CZ;
- (72) Kalná Zuzana, Telč, CZ;
- (55)

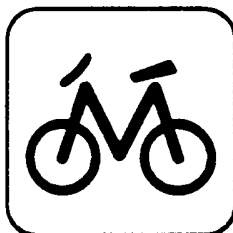

1.1

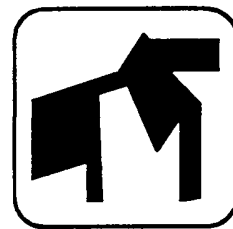

5.1



6.1



7.1

- (51) **21-01**
 (11) 29592
 (21) 1999-31951
 (22) 22.09.1999
 (15) 17.05.2000
 (45) 17.05.2000
 (54) Koloběžka
 (28) 1
 (73) HADEE B.V., Kesteren, NL;
 (72) Wijaya Andee, Surabaya, ID;
 (55)



1.2

- (51) **21-01**
 (11) 29598
 (21) 1999-32133
 (22) 13.12.1999
 (15) 18.05.2000
 (45) 18.05.2000
 (54) Dráček
 (28) 1
 (73) PEŠIČKA František, Chramosty, CZ;
 (72) Pešička František, Chramosty, CZ;
 (55)

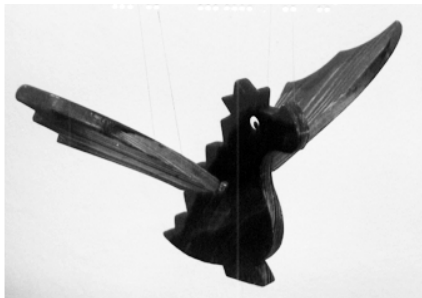

1.1

- (51) **22-02**
 (11) 29597
 (21) 1999-32107
 (22) 01.12.1999
 (15) 18.05.2000
 (45) 18.05.2000
 (54) Obušek s přidavnou příčnou rukojetí - tonfa
 (28) 1
 (73) MAJER Rudolf, Fulnek, CZ;
 GELNAR Martin, Frýdek-Místek, CZ;
 KOŠTÁL Břetislav Ing., Praha, CZ;
 KŮPA Vladimír Ing., Praha, CZ;
 (72) Majer Rudolf, Fulnek, CZ;
 Gelnar Martin, Frýdek-Místek, CZ;
 Košťál Břetislav Ing., Praha, CZ;
 Kůpa Vladimír Ing., Praha, CZ;
 (55)



1.1

- (51) **23-01**
 (11) 29605
 (21) 1999-32112
 (22) 03.12.1999
 (15) 22.05.2000
 (45) 22.05.2000
 (54) Nosič a chránič ventilu plynové bomby
 (28) 1
 (32) 04.06.1999
 (31) 99-1026
 (33) SE
 (73) AGA AKTIEBOLAG, Lidingö, SE;
 (72) Nilsson Leif, Lidingö, SE;
 (55)

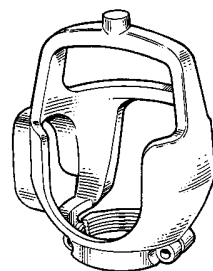

1.1

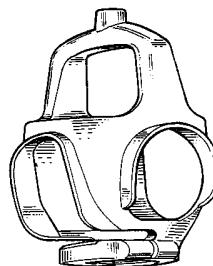

1.2

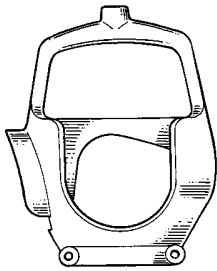

1.3

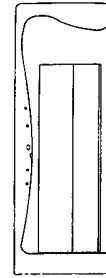

1.4

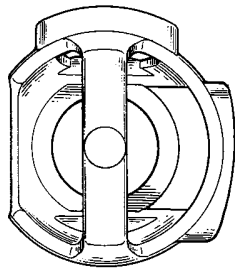

1.7

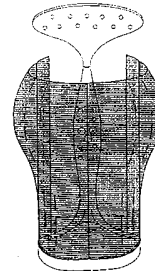

2.1

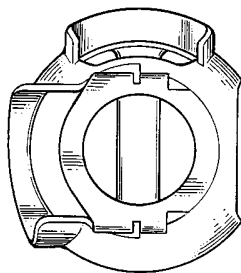

1.8

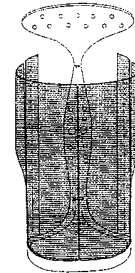

3.1

- (51) **23-02**
- (11) 29593
- (21) 1999-31859
- (22) 09.08.1999
- (15) 18.05.2000
- (45) 18.05.2000
- (54) Sprcha
- (28) 4
- (32) 08.02.1999, 05.03.1999
- (31) 4 99 01 306.9, DM/047 697
- (33) DE, WO
- (73) DUSAR KUNSTOFF- UND METALLWAREN
GMBH INDUSTRIEGEBIET, Anhausen, DE;
- (72) Colani Luigi Prof., Köln, DE;
- (55)



4.1

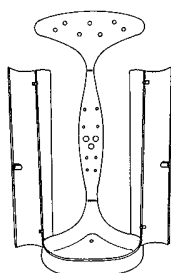

1.1

- (51) **23-02**
- (11) 29601
- (21) 1998-31215
- (22) 25.09.1998
- (15) 22.05.2000
- (45) 22.05.2000
- (54) Zásobník pro absorpční výrobek
- (28) 2
- (32) 26.03.1998, 26.03.1998
- (31) 29/085,598, 29/085,608
- (33) US, US
- (73) KIMBERLY-CLARK WORLDWIDE, INC., Neenah,
WI, US;
- (72) Tramontina Paul Francis, Alpharetta, GA, US;

(55)

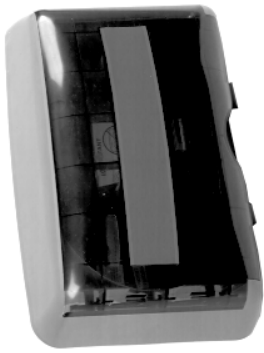

1.1

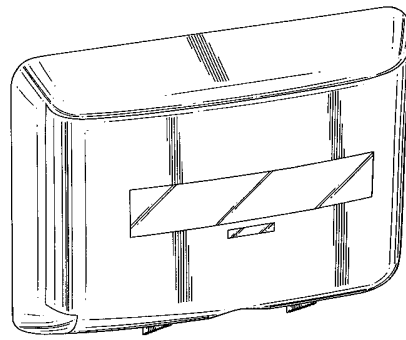

2.1

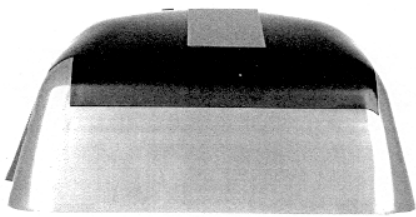

1.3

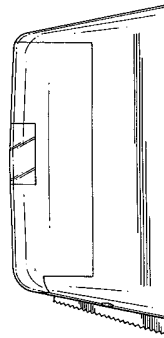

2.3



1.6

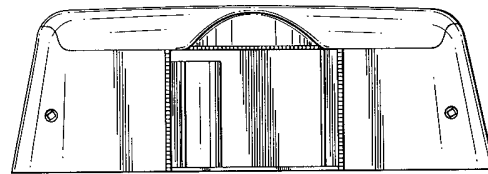

2.6

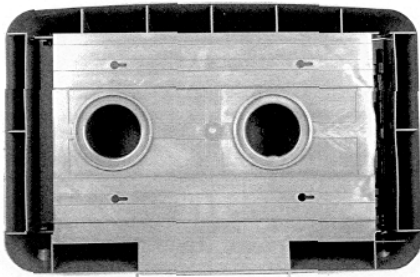

1.7

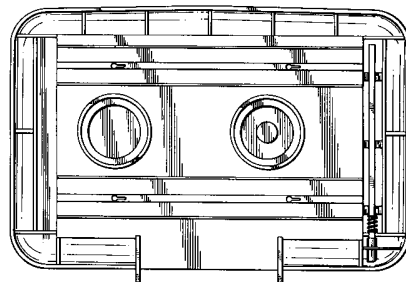

2.7

- (51) **23-03**
- (11) 29611
- (21) 2000-32228
- (22) 24.01.2000
- (15) 23.05.2000
- (45) 23.05.2000
- (54) Článek radiátoru topení
- (28) 1
- (32) 27.07.1999
- (31) MI99 0 000435
- (33) IT
- (73) GLOBAL DI FARDELLI OTTORINO & C. S.A.S.,
Rogno, IT;
- (72) Fardelli Davide, Rogno, IT;
- (55)



1.1

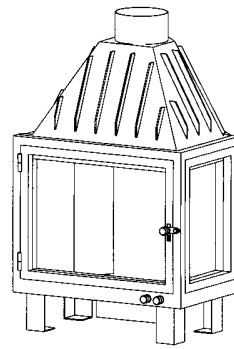

2.1

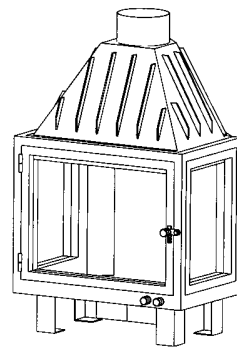

3.1

- (51) **23-03**
- (11) 29615
- (21) 1999-31950
- (22) 22.09.1999
- (15) 29.05.2000
- (45) 29.05.2000
- (54) Krbová vložka s výměníkem
- (28) 9
- (73) KOBOK SPOL. S R.O., Piesok, SK;
- (72) Žiak Jozef Ing., Lopej, SK;
- (55)

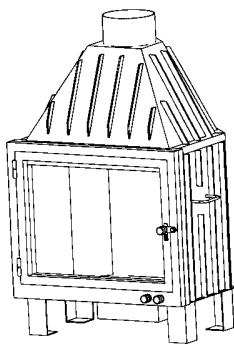

1.1

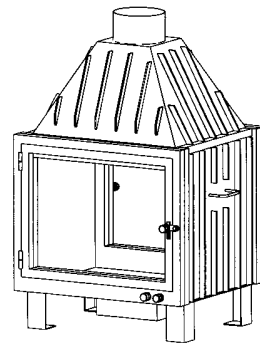

4.1

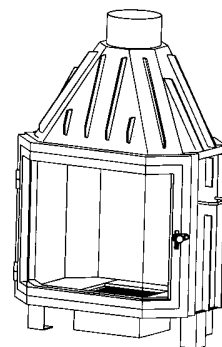

5.1

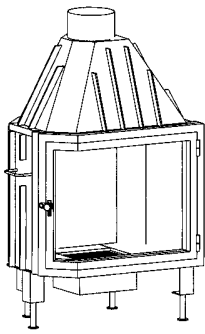

6.1

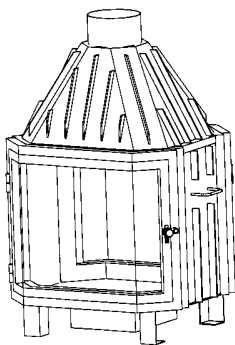

7.1

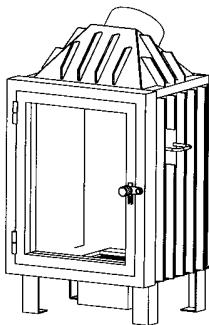

8.1

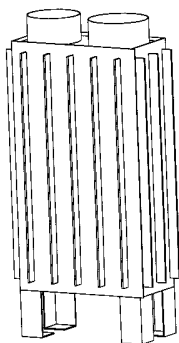

9.1

- (51) **24-01**
- (11) 29571
- (21) 2000-32323
- (22) 02.03.2000
- (15) 10.05.2000
- (45) 10.05.2000
- (54) Infuzní volumetrická pumpa
- (28) 1
- (73) SEV LITOVEL, S.R.O., Litovel, CZ;
- (72) Kellner Petr Ing., Olomouc, CZ;
- Hoppe Valtr Ing., Litovel, CZ;
- (55)



1.1

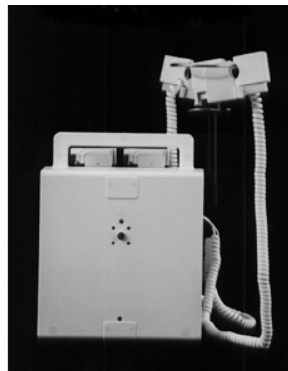

1.2

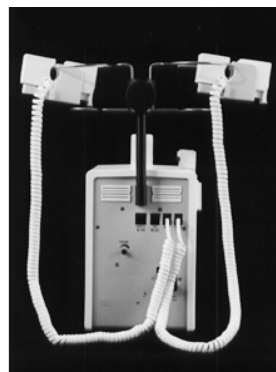

1.3

- (51) **24-04**
- (11) 29599
- (21) 1999-32134
- (22) 13.12.1999
- (15) 18.05.2000
- (45) 18.05.2000
- (54) Opěrná fixační podložka
- (28) 3
- (73) SVÍTEK Milan, Brno, CZ;
- (72) Svítek Milan, Brno, CZ;
- (55)

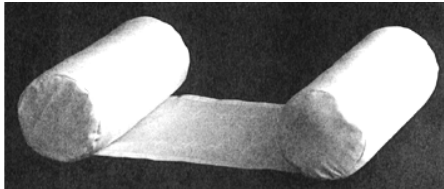

1.1

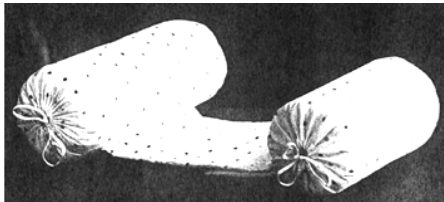

2.1

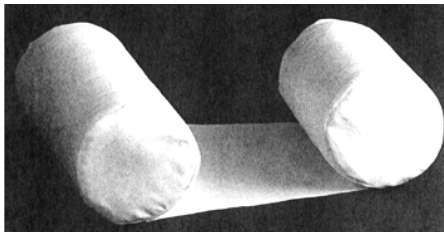

3.1

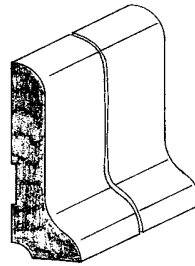

2.1

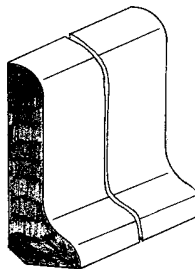

3.1

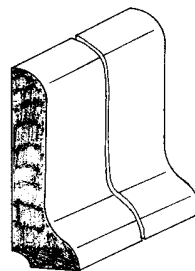

4.1

- (51) **25-01**
- (11) 29607
- (21) 2000-32279
- (22) 14.02.2000
- (15) 22.05.2000
- (45) 22.05.2000
- (54) Parketová lišta
- (28) 8
- (32) 30.08.1999
- (31) PVZ 173-99
- (33) SK
- (73) B.E.N., S.R.O., Malé Dvorníky, SK;
- (72) Egri Pavel, Malé Dvorníky, SK;
- (55)

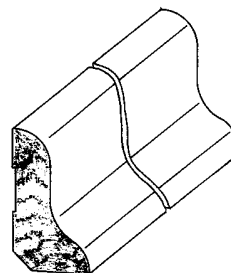

5.1

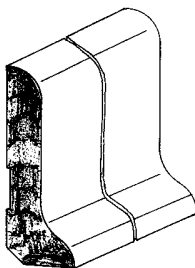

1.1

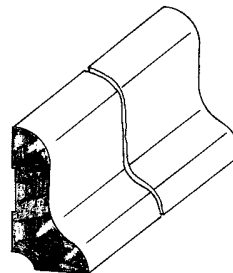

6.1

(55)

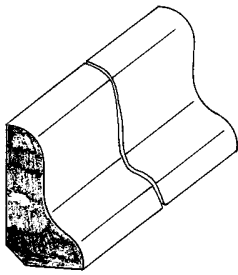

7.1

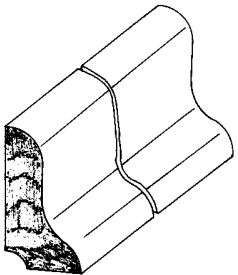

8.1



1.1



2.1

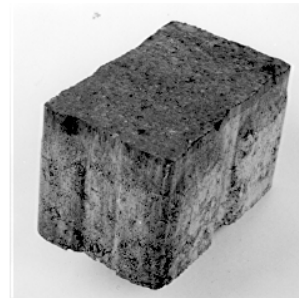

3.1



4.1



5.1

- (51) 25-01
 (11) 29614
 (21) 1999-31760
 (22) 09.06.1999
 (15) 29.05.2000
 (45) 29.05.2000
 (54) Izolační deska
 (28) 1
 (73) PRAMOS A.S., Šitbořice, CZ;
 (72) Jurča Jaroslav, Brno, CZ;
 Kařa Petr Ing., Šitbořice, CZ;

(55)

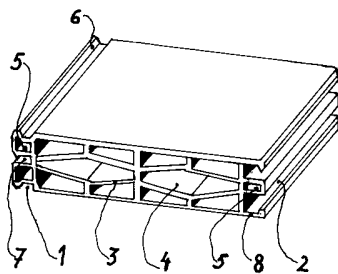

1.1

- (51) 25-01
 (11) 29616
 (21) 1999-32142
 (22) 15.12.1999
 (15) 29.05.2000
 (45) 29.05.2000
 (54) Dlažební prvek
 (28) 6
 (73) GEIGER Peter, Neumarkt, DE;
 (72) Geiger Peter, Neumarkt, DE;



6.1

(55)

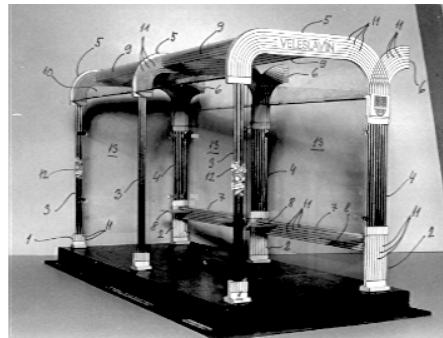

1.1

- (51) 25-03
- (11) 29574
- (21) 2000-32375
- (22) 27.03.2000
- (15) 10.05.2000
- (45) 10.05.2000
- (54) Univerzální venkovní hřiště
- (28) 3
- (73) UHER František, Valašské Meziříčí, CZ;
- (72) Uher František, Valašské Meziříčí, CZ;

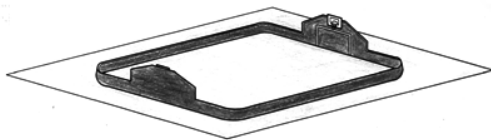

1.1



1.2

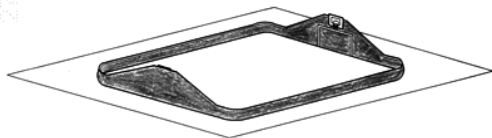

2.1

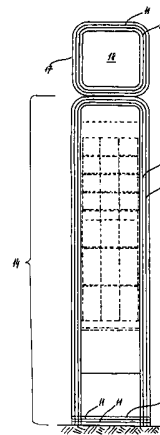

2.1

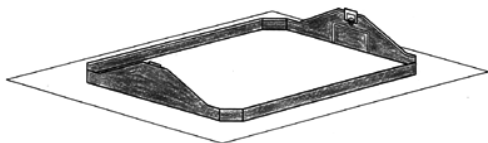

3.1

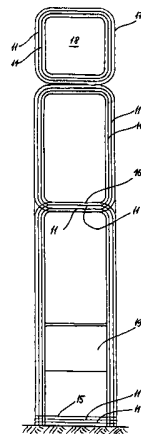

2.2

- (51) 25-03
- (11) 29612
- (21) 2000-32267
- (22) 09.02.2000
- (15) 23.05.2000
- (45) 23.05.2000
- (54) Zastávka osobní hromadné dopravy
- (28) 2
- (73) NOVÝ Antonín, Říčany u Brna, CZ;
- (72) Nový Antonín, Říčany u Brna, CZ;

(55)

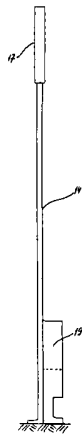

2.3

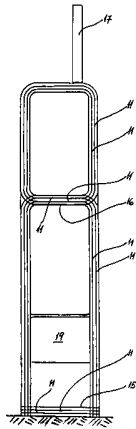

2.4

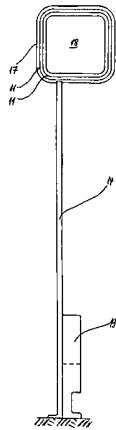

2.5

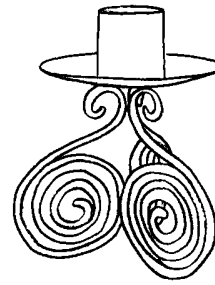

1.1

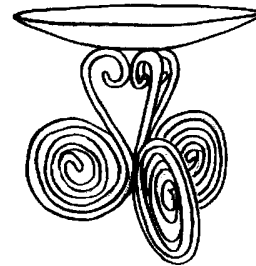

2.1

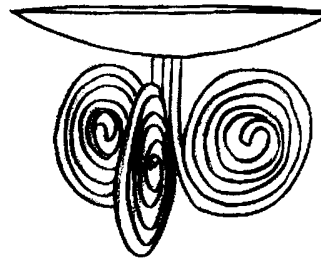

3.1

- (51) 26-01
 (11) 29579
 (21) 2000-32257
 (22) 08.02.2000
 (15) 11.05.2000
 (45) 11.05.2000
 (54) Svícen
 (28) 2
 (73) CHAPPELLIER-BORENSTEIN Marylene, Praha, CZ;
 (72) Chapellier-Borenstein Marylene, Praha, CZ;
 (55)

- (51) 26-01
 (11) 29578
 (21) 2000-32206
 (22) 19.01.2000
 (15) 11.05.2000
 (45) 11.05.2000
 (54) Svícen
 (28) 3
 (73) CHAPPELLIER-BORENSTEIN Marylene, Praha, CZ;
 (72) Chapellier-Borenstein Marylene, Praha, CZ;

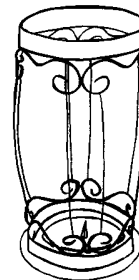

1.1

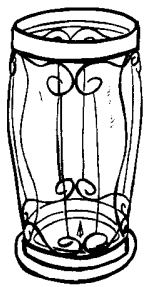

2.1

- (51) **26-01**
- (11) 29580
- (21) 2000-32258
- (22) 08.02.2000
- (15) 11.05.2000
- (45) 11.05.2000
- (54) Svícen
- (28) 2
- (73) CHAPPELLIER-BORENSTEIN Marylene, Praha, CZ;
- (72) Chapellier-Borenstein Marylene, Praha, CZ;
- (55)

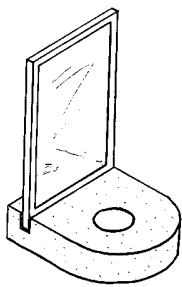

1.1

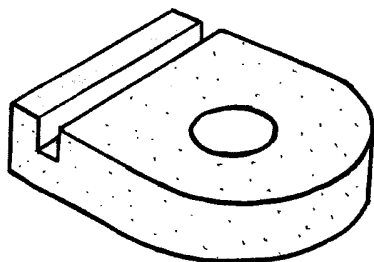

2.1

- (51) **26-05**
- (11) 29596
- (21) 1999-32080
- (22) 25.11.1999
- (15) 18.05.2000
- (45) 18.05.2000
- (54) Svítidlo pro fototerapii
- (28) 1
- (73) CORNA Miroslav, Praha, CZ;
- (72) Corna Miroslav, Praha, CZ;

(55)

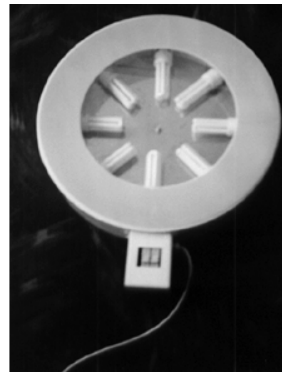

1.1

- (51) **29-02**
- (11) 29590
- (21) 1999-31891
- (22) 24.08.1999
- (15) 17.05.2000
- (45) 17.05.2000
- (54) Filtrační prvek s těsnícím systémem
- (28) 2
- (32) 26.02.1999
- (31) 29/101,193
- (33) US
- (73) DONALDSON COMPANY, INC., Minneapolis, MN, US;
- (72) Gieseke Steven S., Richfield, MN, US;
- Finnerty Carolyn J., Bloomington, MN, US;
- (55)

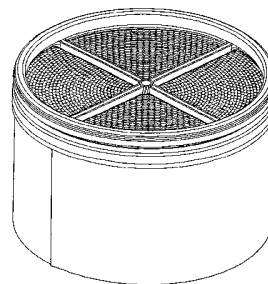

1.1

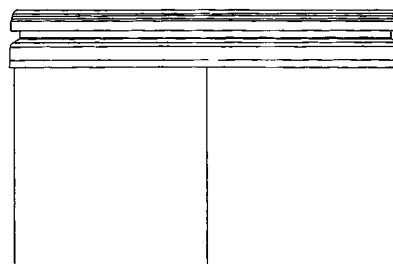

1.2

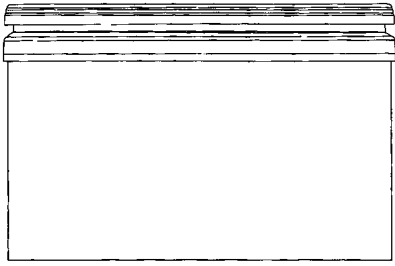

1.3

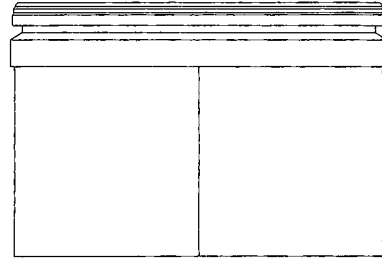

2.4

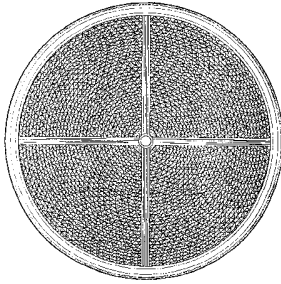

1.6

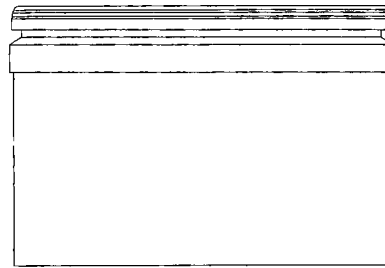

2.5

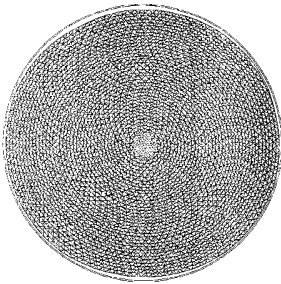

1.7

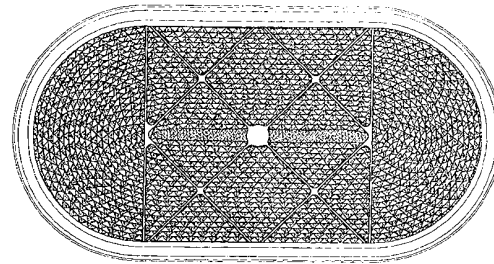

2.6

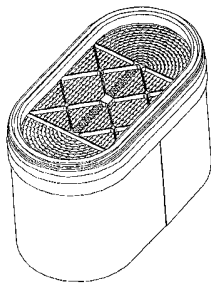

2.1

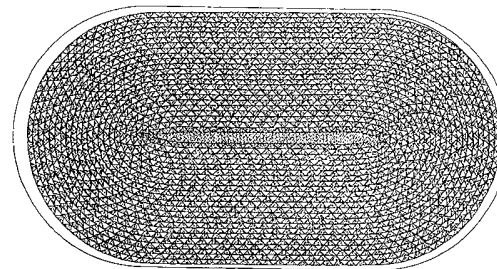

2.7

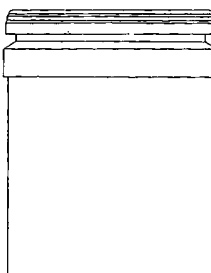

2.2

- (51) 99-00
- (11) 29576
- (21) 1999-32061
- (22) 11.11.1999
- (15) 11.05.2000
- (45) 11.05.2000
- (54) Sadbovník
- (28) 1
- (73) KNOTEK Ladislav, Nepolisy, CZ;
- (72) Knotek Ladislav, Nepolisy, CZ;

(55)

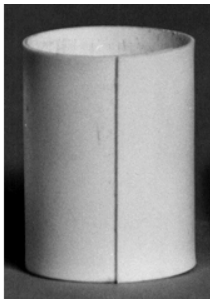

1.1

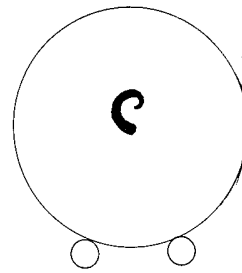

1.3

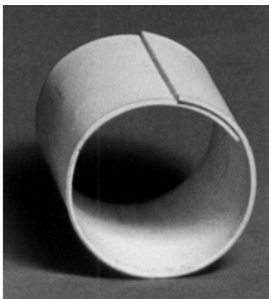

1.2

(51) 99-00

(11) 29587

(21) 1987-20570

(22) 30.11.1987

(15) 15.05.2000

(45) 15.05.2000

(54) Pokladnička ve tvaru prasátka

(28) 1

(73) NÉMETH Andrej, Kutná Hora, CZ;

(72) Németh Andrej, Kutná Hora, CZ;

(55)

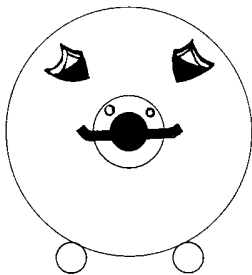

1.1

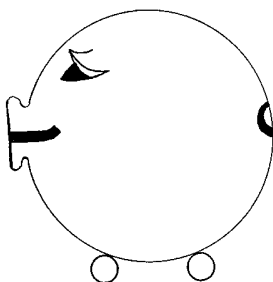

1.2

Seznam majitelů zapsaných průmyslových vzorů

(73)	(11)	(51)	(73)	(11)	(51)
AGA AKTIEBOLAG, Lidingö, SE;	29605	23-01	KOBOK SPOL. S R.O., Piesok, SK;	29615	23-03
AMERICAN HOME PRODUCTS CORPORATION, Madison, NJ, US;	29588	09-03	KORTAN František, Počepice, CZ;	29594	07-01
B.E.N., S.R.O., Malé Dvorníky, SK;	29607	25-01	KOŠTÁL Břetislav Ing., Praha, CZ;	29597	22-02
BOTANA, A.S. SKUTEČ, Skuteč, CZ;	29608	02-04	KUBI, SPOL. S R.O., Brno, CZ;	29572	11-04
BOTANA, A.S. SKUTEČ, Skuteč, CZ;	29609	02-04	KŮPA Vladimír Ing., Praha, CZ;	29597	22-02
CHAPELLIER-BORENSTEIN Marylene, Praha, CZ;	29578	26-01	LACTOPROT ZEELANDIA SPOL. S R.O., České Budějovice, CZ;	29583	01-01
CHAPELLIER-BORENSTEIN Marylene, Praha, CZ;	29579	26-01	LEDVINKA Alexandr, Praha, CZ;	29573	03-01
CHAPELLIER-BORENSTEIN Marylene, Praha, CZ;	29582	06-03	LENGYEL Gabor Dipl.Designer, Ing., Essen, DE;	29577	09-09
CHAPELLIER-BORENSTEIN Marylene, Praha, CZ;	29581	06-03	MAJER Rudolf, Fulnek, CZ;	29597	22-02
CHAPELLIER-BORENSTEIN Marylene, Praha, CZ;	29580	26-01	MURGAŠ Milan, Brno, CZ;	29567	06-06
COMPUTER PRESS, A.S., Praha, CZ;	29575	20-03	NEMÉTH Andrej, Kutná Hora, CZ;	29586	07-01
CORNA Miroslav, Praha, CZ;	29596	26-05	NÉMETH Andrej, Kutná Hora, CZ;	29587	99-00
ČÍTEK Zdeněk, Kladno, CZ;	29570	07-03	NITRAFROST TRADE, S.R.O., Zvolen, SK;	29589	01-01
DONALDSON COMPANY, INC., Minneapolis, MN, US;	29590	29-02	NOVÝ Antonín, Říčany u Brna, CZ;	29612	25-03
DUSAR KUNSTOFF- UND METALLWAREN GMBH INDUSTRIEGEBIET, Anhausen, DE;	29593	23-02	PEŠIČKA František, Chramosty, CZ;	29598	21-01
FIALKA Jindřich, Kolín, CZ;	29568	09-01	PLZEŇSKÝ PRAZDROJ A.S., Plzeň, CZ;	29613	20-02
GEBERIT TECHNIK AG, Jona, CH;	29620	08-08	PRAMOS A.S., Šitbořice, CZ;	29614	25-01
GEIGER Peter, Neumarkt, DE;	29616	25-01	RACIO, S.R.O., Břeclav, CZ;	29584	19-08
GELNAR Martin, Frýdek-Místek, CZ;	29597	22-02	RESEARCH IN MOTION LIMITED, Waterloo, CA;	29606	14-02
GLOBAL DI FARDELLI OTTORINO & C. S.A.S., Rogno, IT;	29611	23-03	SCA HYGIENE PRODUCTS GMBH, Mannheim, DE;	29604	05-06
GULLIVER, DŘEVĚNÉ HRAČKY S.R.O., Hlinsko, CZ;	29591	10-01	SCHMALBACH LUBECA AG, Ratingen, DE;	29564	09-01
HADEE B.V., Kesteren, NL;	29592	21-01	SEV LITOVEL, S.R.O., Litovel, CZ;	29571	24-01
HARMONIA GLASS SPOL. S R.O., Nový Bor, CZ;	29566	07-01	SMITHKLINE BEECHAM GMBH AND CO.KG, Bühl, DE;	29602	04-02
HRON Bohumír, Brno, CZ;	29565	12-16	SVÍTEK Milan, Brno, CZ;	29599	24-04
JEČMÍNEK Jan, Praha, CZ;	29563	19-08	ŠALÁTOVÁ Marie ing., Český Krumlov, CZ;	29585	02-02
KIMBERLY-CLARK WORLDWIDE, INC., Neenah, WI, US;	29601	23-02	TATRA, A.S., Kopřivnice, CZ;	29569	12-08
KNOTEK Ladislav, Nepolisy, CZ;	29576	99-00	THE PROCTER & GAMBLE COMPANY, Cincinnati, OH, US;	29595	09-03
			THE PROCTER & GAMBLE COMPANY, Cincinnati, OH, US;	29610	09-01
			THE PROCTER & GAMBLE COMPANY, Cincinnati, OH, US;	29617	09-01
			THE PROCTER & GAMBLE COMPANY, Cincinnati, OH, US;	29619	09-01
			THE PROCTER & GAMBLE	29618	09-01

COMPANY, Cincinnati, OH, US;

UHER František, Valašské Meziříčí, CZ; 29574 25-03

VELUX INDUSTRI A/S, Soborg, DK; 29603 08-08

VIKTOR SOUKUP - MINIPARK CS, Zruč - Senec, CZ; 29600 19-07

ÚŘEDNÍ ROZHODNUTÍ A OZNÁMENÍ

MK4A, MK4F Zánik patentů a autorských osvědčení uplynutím doby platnosti

(11)	(21)	Int.Cl/(51)	(11)	(21)	Int.Cl/(51)
251890	1985-3599	4/C 08 L 83/04			
252828	1985-3202	4/C 07 D 209/34			
252847	1986-1189	4/C 07 D 209/34			
258913	1985-3893	4/H 03 H 11/48			
259880	1985-3686	4/B 01 D 19/00			
268801	1985-3407	4/F 23 J 15/00			
269968	1985-3659	4/H 01 J 29/07			
271313	1985-3895	5/C 07 C 87/28			
271341	1987-4595	5/C 07 C 87/28			
271342	1987-4596	5/C 07 C 87/28			
276964	1980-3252	5/C 07 D 499/00//A			
276966	1981-2866	5/C 07 D 499/00//			

MM4A, MM4F Zánik patentů a autorských osvědčení nezaplacením ročních poplatků

(11)	(21)	Int.Cl/(51)	(11)	(21)	Int.Cl/(51)
250696	1985-7753	4/D 21 F 5/02	280780	1994-2792	6/B 65 D 43/00
252080	1985-8221	4/B 01 J 20/30	280871	1992-3921	6/D 04 H 1/70
252248	1985-7891	4/C 07 C 7/12	280929	1994-2605	6/A 61 F 5/00
253664	1985-7796	4/C 07 D 337/12	281100	1994-2597	6/F 16 C 3/00
259839	1986-8138	4/B 21 K 1/28	281281	1994-2736	6/F 25 B 21/02
262896	1987-7622	4/C 23 G 1/14	281299	1991-3429	6/D 04 B 15/99
263742	1987-8141	4/B 62 D 25/08	281415	1989-6355	6/A 61 K 35/16
267251	1985-8236	4/C 07 F 15/00	281537	1994-2884	6/C 12 N 1/14
269483	1988-7538	4/D 01 G	281794	1994-2810	6/C 03 C 14/00
270096	1988-7613	4/C 08 G 8/10	281826	1993-2294	6/D 06 P 5/20
270097	1988-7614	4/C 08 G 8/10	281935	1989-6534	6/D 01 H 4/12
270951	1985-7886	5/C 07 F 15/00	281937	1992-3380	6/C 07 D 213/79
272019	1988-7346	5/C 07 D 307/935	282049	1994-2713	6/C 03 C 3/093
273335	1987-8154	5/E 21 C	282100	1989-6359	6/C 22 C 1/09
274488	1988-7491	5/B 44 F 7/00	282158	1991-3333	6/E 01 C 5/08
274875	1989-6151	5/B 21 J 5/00	282255	1993-2418	6/F 22 B 37/20
276046	1986-8095	5/A 61 K 31/13	282507	1994-1229	6/C 07 F 15/00
276087	1989-6294	5/C 08 L 63/02	282545	1990-5535	6/C 07 C 273/18
277062	1989-6415	5/A 21 C 1/06	282908	1993-2502	6/C 12 N 1/20
277136	1990-5358	5/B 60 D 1/06	282957	1994-1085	6/G 01 F 1/40
277179	1987-8155	5/C 08 F 36/14	283114	1992-3408	6/B 28 D 1/08
277785	1990-5406	5/C 07 C 237/46	283159	1988-7283	6/C 09 K 19/00
278324	1990-5445	5/B 21 C 1/04	283715	1996-1425	6/C 08 G 61/00
278944	1992-3331	5/H 04 M 15/10	283858	1990-5427	6/D 01 D 4/00
278984	1989-6027	5/C 12 N 1/20	283891	1990-5450	6/B 65 H 67/06
279019	1990-5723	5/C 07 D 281/10	283947	1993-2393	6/B 65 B 55/10
279040	1990-5754	5/F 16 L 55/16	284167	1990-5141	6/H 01 F 1/00
279315	1986-7783	6/E 04 B 7/18	284366	1993-2241	6/D 21 C 9/10
279508	1992-3300	6/B 66 B 5/16	284397	1994-2601	6/D 03 D 47/30
279707	1986-8295	6/C 08 F 297/08	284648	1996-1457	6/B 09 C 1/10
280136	1994-2817	6/B 01 F 7/02	284750	1990-5507	6/D 21 C 9/08
280262	1992-3272	6/D 01 H 4/08	285344	1993-2295	6/F 02 F 1/42
280418	1992-2569	6/B 60 R 16/00	285468	1993-2583	6/B 65 D 77/10
280554	1994-2637	6/A 61 M 25/01	285512	1990-5325	5/F 42 B 5/18
280715	1991-3441	6/C 07 D 217/16	285541	1994-326	6/C 07 K 5/06
280718	1992-2047	6/C 07 D 471/14	285565	1991-583	6/B 21 D 19/04
280761	1994-2714	6/C 03 B 3/00	285575	1993-929	6/A 47 C 17/04
280779	1994-2715	6/C 03 B 9/31	285589	1994-2232	6/C 07 D 211/60

MK1K

Zánik užitečných vzorů uplynutím doby platnosti

(11)	(21)	Int.Cl.(51)	(11)	(21)	Int.Cl.(51)
4	1992-6	5/B 09 B 3/00	4444	1995-4648	6/B 65 G 65/06
34	1992-18	5/E 01 B 27/14	4445	1995-4653	6/E 21 C 11/00
90	1992-119	5/F 24 D 3/08	4446	1995-4655	6/B 65 G 67/02
457	1992-45	5/E 21 D 21/00	4447	1995-4656	6/H 02 G 9/04
575	1993-558	5/F 28 F 1/00	4448	1995-4659	6/E 04 C 3/02
759	1993-981	5/B 61 H 7/08	4449	1995-4661	6/E 04 F 13/00
1063	1993-1197	5/B 01 J 20/06	4450	1995-4669	6/E 04 B 1/58
2847	1994-2789	6/A 61 M 16/00	4452	1995-4676	6/E 21 F 13/10
4119	1995-4555	6/H 01 H 71/00	4453	1995-4677	6/E 21 C 29/10
4173	1995-4543	6/E 04 C 3/08	4454	1995-4678	6/E 02 D 5/80
4175	1995-4548	6/A 61 M 39/04	4457	1995-4683	6/B 02 C 18/06
4178	1995-4553	6/A 23 B 7/14	4458	1995-4688	6/B 29 C 43/32
4179	1995-4558	6/A 61 F 5/02	4459	1995-4690	6/E 06 B 5/00
4180	1995-4560	6/A 45 D 24/00	4461	1995-4693	6/B 23 D 15/12
4181	1995-4561	6/F 23 L 5/00	4512	1995-4633	6/B 65 D 1/36
4182	1995-4562	6/A 01 K 97/04	4513	1995-4645	6/E 04 B 1/24
4183	1995-4566	6/F 16 K 1/02	4537	1995-4640	6/B 65 D 35/56
4184	1995-4569	6/F 24 D 19/06	4538	1995-4664	6/A 47 G 7/00
4185	1995-4570	6/E 04 B 7/02	4634	1995-4583	6/G 06 K 7/10
4186	1995-4573	6/B 67 D 5/34	4660	1995-4630	6/B 23 B 13/02
4188	1995-4577	6/F 23 C 5/02	4661	1995-4657	6/E 21 B 4/02
4189	1995-4580	6/B 30 B 15/00	4695	1995-4603	6/B 65 D 85/72
4190	1995-4581	6/B 30 B 15/00	4696	1995-4609	6/B 65 D 83/76
4191	1995-4587	6/F 16 B 21/02	4710	1995-4686	6/E 04 B 1/76
4193	1995-4605	6/G 07 F 13/00	4841	1995-4550	6/H 01 H 87/00
4246	1995-4585	6/A 47 G 19/00	4842	1995-4574	6/H 01 H 87/00
4247	1995-4586	6/C 06 B 31/18	4929	1995-4572	6/A 63 C 3/00
4248	1995-4600	6/G 21 K 1/10	4930	1995-4578	6/G 01 P 3/36
4249	1995-4604	6/A 63 H 27/00	4996	1995-4649	6/E 04 H 6/04
4250	1995-4607	6/F 17 C 1/04	5337	1995-4663	6/B 60 S 3/00
4252	1995-4610	6/F 04 D 13/06	5789	1996-6141	6/H 05 K 7/18
4253	1995-4612	6/F 17 D 1/13	8331	1998-8494	6/E 04 B 5/43
4257	1995-4621	6/A 63 H 33/04			
4258	1995-4631	6/B 65 H 54/72			
4259	1995-4632	6/D 01 H 4/42			
4261	1995-4635	6/F 04 B 49/08			
4262	1995-4636	6/A 23 K 1/16			
4265	1995-4654	6/B 23 B 51/00			
4281	1995-4620	6/A 63 B 17/00			
4283	1995-4627	6/G 05 B 19/19			
4287	1995-4684	6/C 14 C 15/00			
4288	1995-4689	6/A 61 F 5/03			
4298	1995-4557	6/E 05 B 65/48			
4304	1995-4652	6/A 44 C 25/00			
4305	1995-4658	6/H 03 F 21/00			
4306	1995-4662	6/F 24 J 2/34			
4307	1995-4668	6/F 24 F 13/06			
4317	1995-4541	6/B 65 D 90/02			
4318	1995-4542	6/B 65 D 90/02			
4323	1995-4730	6/F 24 D 12/02			
4339	1995-4590	6/F 16 L 51/03			
4340	1995-4593	6/C 05 F 3/06			
4341	1995-4614	6/B 65 G 27/00			
4344	1995-4665	6/A 01 K 31/06			
4345	1995-4666	6/A 01 K 63/00			
4349	1995-4685	6/A 44 C 15/00			
4384	1995-4596	6/F 24 H 3/00			
4385	1995-4597	6/F 28 F 1/30			
4387	1995-4624	6/E 06 B 9/17			
4388	1995-4628	6/C 10 L 1/10			
4391	1995-4651	6/E 05 C 3/02			
4439	1995-4551	6/G 07 F 7/12			
4443	1995-4599	6/G 01 G 23/18			

MK4Q**Zánik průmyslových vzorů uplynutím doby platnosti**

(11)	(21)	Int.Cl/(51)	(11)	(21)	Int.Cl/(51)
25425	1994-27914	6/25-02			
25445	1994-27866	6/11-02			
25487	1994-27872	6/15-09			
25522	1994-27877	6/02-04			
25553	1994-27897	6/11-02			
25564	1994-27859	6/15-09			
25600	1994-27864	6/23-03			
25655	1994-27849	6/02-04			
25679	1994-27853	6/12-16			
25753	1994-27865	6/25-01			
25782	1994-27882	6/09-01			
25846	1994-27885	6/15-05			
25859	1994-27855	6/30-02			
25891	1994-27868	6/14-03			
25900	1994-27888	6/20-03			
25901	1994-27900	6/20-03			
25912	1994-27909	6/09-01			
25953	1994-27886	6/21-03			
25954	1994-27890	6/12-16			
25972	1994-27871	6/18-02			
25973	1994-27891	6/09-01			
25986	1994-27854	6/12-16			
25987	1994-27856	6/13-03			
25994	1994-27894	6/12-16			
25995	1994-27895	6/12-16			
26042	1994-27908	6/15-05			
26104	1994-27876	6/23-01			
26105	1994-27879	6/09-03			
26117	1994-27874	6/23-02			
26152	1994-27861	6/19-04			
26153	1994-27903	6/07-02			
26211	1994-27875	6/23-02			

MC3K**Výmaz užitého vzoru**

(11)	1184
(21)	1993-1505
(22)	03.11.1993
(54)	Spojky pro trubky z plastů Datum výmazu 15.05.2000
(11)	7638
(21)	1998-8077
(22)	22.05.1998
(54)	Zařízení pro natavování textilií Datum výmazu 25.04.2000
(11)	8824
(21)	1999-9271
(22)	16.04.1999
(54)	Lizátko Datum výmazu 09.04.2000

Zápisy licenčních smluv do patentového rejstříku pro nabyvatele

- (11) 281542
 (73) KIRIN-AMGEN-Inc., Thousand Oaks, CA, US;
 Nabyvatel: Johnson & Johnson spol. s r.o., Na
 Radosti 399, 155 25 Praha 5
 Druh licence: nevýlučná
 Datum uzavření smlouvy: 30.09.1985
 Datum zápisu smlouvy: 03.05.2000
- (11) 286595
 (73) Jirsák Oldřich Doc. RNDr. CSc., Liberec VI, CZ;
 Nabyvatel: EUPROCT, spol. s r.o., Jílová 30,
 600 00 Brno
 Druh licence: výlučná
 Datum uzavření smlouvy: 30.03.2000
 Datum zápisu smlouvy: 03.05.2000

Zápisy licenčních smluv do rejstříku uživatelských vzorů pro nabyvatele

- (11) 8864
 (73) TICHÝ Zdeněk, Praha, CZ;
 Nabyvatel: BOLERO, s.r.o., U Sluncové 610/13,
 180 00 Praha 8
 Druh licence: výlučná
 Datum uzavření smlouvy: 02.05.2000
 Datum zápisu smlouvy: 15.05.2000

NDIK**První prodloužení doby platnosti zápisu uživatelského vzoru**

- | | |
|--|--|
| (51) E 02 B 3/02 | (54) Zařízení k uložení filtračních hadic průmyslových filtrů |
| (11) 4862 | |
| (21) 1996-5192 | |
| (22) 05.04.1996 | (51) F 16 F 13/00 |
| (73) Vodní cesty a.s., Praha 4, CZ; | (11) 4967 |
| (54) Regulace splavných toků s úpravou úpravou původního podélného sklonu dna | (21) 1996-5319 |
| | (22) 16.05.1996 |
| | (73) Pešík Lubomír Doc. ing. CSc., Liberec 14, CZ;
Prášil Ludvík Doc. ing. CSc., Liberec 5, CZ; |
| (51) B 67 B 7/16 | (54) Pružné uložení stroje |
| (11) 4894 | |
| (21) 1996-5312 | (51) B 65 G 39/00 |
| (22) 14.05.1996 | (11) 4969 |
| (73) Pechar Václav, Praha 4, CZ; | (21) 1996-5323 |
| (54) Nástěnný otevírač lahví s korunkovým uzávěrem | (22) 16.05.1996 |
| | (73) Transporta a.s., Chrudim, CZ; |
| (51) A 23 L 1/212, 3/40 | (54) Svařovaný buben |
| (11) 4908 | |
| (21) 1996-5284 | (51) B 65 G 39/00 |
| (22) 02.05.1996 | (11) 4970 |
| (73) Palička Josef, Čelákovice, CZ; | (21) 1996-5324 |
| (54) Tableta ze zeleniny s výživnými a podpůrnými účinky pro lidský organizmus | (22) 16.05.1996 |
| | (73) Transporta a.s., Chrudim, CZ; |
| (51) B 01 D 29/11 | (54) Svařovaný buben |
| (11) 4939 | |
| (21) 1996-5326 | (51) F 42 B 7/08, 7/10 |
| (22) 16.05.1996 | (11) 4980 |
| (73) ZVVZ a.s., Milevsko, CZ; | (21) 1996-5375 |
| | (22) 28.05.1996 |
| | (73) Sellier a Bellot a.s., Vlašim, CZ; |

(54)	Kulová střela pro náboje do brokovnice	(54)	Zařízení pro zabránění dotyku připojovacích svorek spinacích přístrojů
(51)	F 42 B 7/08, 7/10	(51)	F 24 F 13/08
(11)	4981	(11)	5146
(21)	1996-5376	(21)	1996-5610
(22)	28.05.1996	(22)	30.07.1996
(73)	Sellier a Bellot a.s., Vlašim, CZ;	(73)	MANDÍK Obchodně technická kancelář, Praha 5, CZ;
(54)	Kulová střela s plastovým pláštěm	(54)	Závěsné zařízení pro lopatky vzduchotechnických výústí
(51)	B 65 G 69/22	(51)	B 21 C 25/00
(11)	5007	(11)	5173
(21)	1996-5291	(21)	1996-5372
(22)	06.05.1996	(22)	27.05.1996
(73)	OSTROJ Opava, a.s., Opava, CZ;	(73)	NOVÁ HUŤ, a.s., Ostrava, CZ;
(54)	Zařízení pro zvedání břemen se zvýšeným dosahem	(54)	Svazkovač
(51)	E 21 C 35/00	(51)	A 61 N 2/00, 5/00
(11)	5010	(11)	5212
(21)	1996-5330	(21)	1996-5589
(22)	17.05.1996	(22)	23.07.1996
(73)	TOMÁŠ GROUP, SPOL. S R.O., Ratiškovice, CZ;	(73)	Buček Zdeněk Ing., Rožnov pod Radhoštěm, CZ;
(54)	Spojovací ústrojí skříňových sekcí	(54)	Zkoutajan Milan, Moravská Třebová, CZ;
(51)	F 16 B 9/00, B 60 R 13/00, 21/09	(54)	Volejník Josef, Rožnov pod Radhoštěm, CZ;
(11)	5012		Fotomagnetický stimulator hojení
(21)	1996-5381	(51)	B 25 B 5/00, 5/06
(22)	29.05.1996	(11)	5257
(73)	Pospišil Ivan, Praha 10, CZ;	(21)	1996-5380
(54)	Protikus bajonetového uzávěru	(22)	28.05.1996
(51)	C 09 D 9/04	(73)	Hrbáček Kamil, Praha 9, CZ;
(11)	5016	(54)	Stahovací zařízení pro plošné útvary
(21)	1996-5408	(51)	A 01 G 9/04, 27/04
(22)	05.06.1996	(11)	5261
(73)	LAVIS s.r.o., Praha, CZ;	(21)	1996-5441
(54)	Přípravek na odstraňování graffiti z neporézních povrchů	(22)	12.06.1996
(51)	E 04 B 2/74, 2/78	(73)	Lebiš Petr, Boskovice, CZ;
(11)	5085	(54)	Zavlažovací miska
(21)	1996-5349	(51)	B 22 C 1/02, 1/00
(22)	22.05.1996	(11)	5339
(73)	LOTECH DESIGN spol. s r.o., Praha 4, CZ;	(21)	1996-5286
(54)	Stavebnicový prvek	(22)	02.05.1996
(51)	F 23 B 1/38	(73)	Křivanec Václav, Vejprnice, CZ;
(11)	5105	(54)	Uhlíkatá přísada z mikromletého černého uhlí pro slévárenské formovací směsi
(21)	1996-5462	(51)	E 04 B 1/18
(22)	20.06.1996	(11)	5394
(73)	Fiedler Zdeněk st., Prachatice, CZ;	(21)	1996-5544
	Fiedler Zdeněk, Prachatice, CZ;	(22)	10.07.1996
(54)	Spalovací zařízení dřevního odpadu	(73)	Zapletal Stanislav Ing., Olomouc, CZ;
(51)	E 04 F 11/032	(54)	Systém stavebnicové konstrukce stavebních prvků
(11)	5128	(51)	A 47 C 17/13
(21)	1996-5358	(11)	5414
(22)	24.05.1996	(21)	1996-5497
(73)	Vyhmalík Miroslav ing., Boskovice, CZ;	(22)	27.06.1996
(54)	Točité schodiště	(73)	Steltemeier GmbH, Lippstadt, DE;
(51)	B 65 D 35/56	(54)	Sedací a lehátkový nábytek
(11)	5132	(51)	E 03 C 1/04
(21)	1996-5373	(11)	5467
(22)	28.05.1996	(21)	1996-5233
(73)	Frajman Oleg, Lanškroun, CZ;	(22)	17.04.1996
(54)	Klíč na vymačkávání hmot z tuby	(73)	Firma EKOPLASTIK, Praha, CZ;
(51)	H 01 H 9/00, 9/20	(54)	Nástěnná přechodka párová, zejména pro vodoinstalační účely
(11)	5140	(51)	F 41 A 31/00
(21)	1996-5540	(11)	6096
(22)	18.06.1996		
(73)	FELTEN & GUILLEAUME AUSTRIA AG, Schrems-Eugenia 1, AT;		

- (21) 1996-5738
 (22) 11.09.1996
 (73) M.R.S. Industrievertretungen u.
 Handelsgesellschaft m.b.H., Wien, AT;
- (54) Zařízení pro zkoušení a údržbu mechanismů
 zpětného chodu hlavní děl
- (51) A 23 J 1/18, A 23 L 1/304
 (11) 6232
 (21) 1997-6693
 (22) 14.05.1997
 (73) VÝZKUMNÝ ÚSTAV POTRAVINÁŘSKÝ,
 Praha, CZ;
- (54) Podpůrný dietetický přípravek z kvasničné
 biomasy pro kombinovanou suplementaci lidské
 výživy selenem a jódem
- (51) A 61 K 31/00, 38/00, A 61 P 35/04
 (11) 9727
 (21) 1998-8748
 (22) 04.09.1995
 (73) PHOTOCURE AS, Oslo, NO;
- (54) Prostředek pro modifikaci buněčných zejména
 nádorových procesů

NDIK**Druhé prodloužení doby platnosti zápisu užitého vzoru**

- (51) A 23 C 13/12, 9/137
 (11) 524
 (21) 1993-795
 (22) 12.05.1993
 (73) DANONE A.S., Benešov, CZ;
- (54) Dezertní termizovaný krém
- (51) A 01 B 1/08, 1/10
 (11) 650
 (21) 1993-858
 (22) 28.05.1993
 (73) Mucha Pavel ing., Brno, CZ;
- (54) Ruční kypřicí nástroj
- (51) B 41 F 31/10, 31/04
 (11) 671
 (21) 1993-946
 (22) 17.06.1993
 (73) Dobrušské strojírny, a.s., Dobruška, CZ;
- (54) Barevnice pro tiskové stroje
- (51) E 01 B 7/02
 (11) 713
 (21) 1993-847
 (22) 25.05.1993
 (73) Vršecký Pavel ing., Chodov, CZ;
 Kopecký Miroslav, Chodov, CZ;
 Walter Jiří ing., Praha 10, CZ;
- (54) Skluz kolejových výměn
- (51) G 01 F 15/00 //G 12 B 17/00 //F 16 P 7/00
 (11) 727
 (21) 1993-902
 (22) 28.05.1993
 (73) PREMEX-IN, A.S., Stará Turá, SK;
- (54) Zařízení pro zabezpečení přístroje s
 magnetickou spojkou
- (51) B 41 F 1/40, 1/50, 31/00
 (11) 931
 (21) 1993-1248
 (22) 01.09.1993
 (73) Dobrušské strojírny, a.s., Dobruška, CZ;
- (54) Barevnice pro tiskové stroje
- (51) E 01 D 7/00
 (11) 1062
 (21) 1993-1195
 (22) 23.08.1993
 (73) Stráský, Hustý a partneři - inženýrská kancelář,
 spol. s r.o., Brno, CZ;
- (54) Mostní konstrukce
- (51) A 61 K 31/315
 (11) 4032
 (21) 1995-4462
 (22) 17.05.1993
 (73) Štol Miroslav ing., Praha 5, CZ;
- (54) Farmaceutická kompozice pro topickou zevní
 aplikaci

ND4Q**První prodloužení doby platnosti zápisu průmyslového vzoru**

- (51) 20-03
 (11) 25511
 (21) 1995-28414
 (22) 25.05.1995
 (54) Soubor hmatových nosičů informací pro nevidomé
- (51) 07-05
 (11) 25984
 (21) 1995-28424
 (22) 26.05.1995
 (54) Zařízení pro ždímání stíracího mopu
- (51) 20-03
 (11) 26226
 (21) 1995-28377
 (22) 10.05.1995
 (54) Hmatové piktogramy
- (51) 29-02
 (11) 26227
 (21) 1995-28402
 (22) 23.05.1995
 (54) Bezpečnostní postroj
- (51) 09-01
 (11) 26419
 (21) 1995-28623
 (22) 31.08.1995
 (54) Láhev
- (51) 19-08
 (11) 26937
 (21) 1995-28826
 (22) 28.11.1995
 (54) Obtisk - etiketa znaku

ND4Q**Druhé prodloužení doby platnosti zápisu průmyslového vzoru**

- (51) 25-01.04
 (11) 22151
 (21) 1990-23416
 (22) 03.07.1990
 (54) Ornamentální struktura
- (51) 21-02.05
 (11) 22599
 (21) 1990-23322
 (22) 04.06.1990
 (54) Vázání pro upevnění boty na běžeckou lyži

PD4A**Převod práv a ostatní změny majitelů patentů**

- | | |
|---|--|
| (11) 276630 | (11) 280373 |
| (21) 1989-2100 | (21) 1994-507 |
| (73) SPOLEK PRO CHEMICKOU A HUTNÍ VÝROBU, A.S., Ústí nad Labem, CZ; | (73) HOMOLKA Miloslav, Česká Třebová, CZ; |
| (11) 278235 | (11) 282882 |
| (21) 1990-5944 | (21) 1991-3546 |
| (73) POCLAIN HYDRAULICS INDUSTRIE, Verberie, FR; | (73) POCLAIN HYDRAULICS INDUSTRIE, Verberie, FR; |

- (11) 283070
(21) 1993-2839
(73) SANOFI-SYNTHELABO, Paris, FR;
- (11) 283093
(21) 1991-3502
(73) POCLAIN HYDRAULICS INDUSTRIE,
Verberie, FR;
- (11) 283257
(21) 1992-3746
(73) SANOFI-SYNTHELABO, Paris, FR;
- (11) 283660
(21) 1995-369
(73) ABB ALSTOM POWER INC., Windsor, CT,
US;
- (11) 284017
(21) 1994-3170
MITSUBISHI RAYON CO., LTD., Tokyo, JP;
(73) Beppu Teruhiko, Tokyo, JP;
YAMADA Hideaki, Kyoto-shi, JP;
- (11) 284048
(21) 1991-531
MITSUBISHI RAYON CO., LTD., Tokyo, JP;
(73) Teruhiko Beppu, Tokyo, JP;
Hideaki Yamada, Kyoto-shi, JP;
- (11) 284111
(21) 1992-582
(73) POCLAIN HYDRAULICS INDUSTRIE,
Verberie, FR;
- (11) 284588
(21) 1990-1983
(73) HOCHE BUTTER GMBH, Uelzen, DE;
- (11) 285290
(21) 1997-360
(73) CORTENDO AB, Göteborg, SE;
- (11) 285796
(21) 1996-2582
(73) MITSUBISHI HITEC PAPER BIELEFELD
GMBH, Bielefeld, DE;
- (11) 285845
(21) 1993-597
(73) SANOFI-SYNTHELABO, Paris, FR;
- (11) 286474
(21) 1994-489
(73) BAKER HUGHES (DEUTSCHLAND) GMBH,
Köln, DE;
- (11) 286544
(21) 1993-1039
(73) SANOFI-SYNTHELABO, Paris, FR;
- (11) 286577
(21) 1990-4497
(73) POCLAIN HYDRAULICS INDUSTRIE,
Verberie, FR;

PD1K**Převod práv a ostatní změny majitelů užitných vzorů**

- (11) 4885
(21) 1996-5215
- (73) KOMI-CZ S.R.O., Karviná, CZ;

- (11) 4918
(21) 1996-5264
(73) JOZEF EVIN - EIE SERVIS, Košice, SK;
- (11) 5081
(21) 1996-5164
(73) MSV ENGINEERING S.R.O., Liberec, CZ;
- (11) 6022
(21) 1997-6283
(73) BERTELSMANN MEDIA S.R.O., Praha, CZ;
- (11) 6074
(21) 1997-6356
(73) HBSS-SLUŽBY, S.R.O., Horní Benešov, CZ;
- (11) 6107
(21) 1997-6502
(73) ALBA-METAL, SPOL. S R.O., Břeclav, CZ;
- (11) 6936
(21) 1997-7206
(73) OBALPLUS, S.R.O., Brno, CZ;
- (11) 8121
(21) 1998-8675
(73) SAM, A.S., Myjava, SK;
- (11) 8554
(21) 1999-9149
(73) PAVLA ŠTRAUSOVÁ - SM TRADE, Praha, CZ;
- (11) 9062
(21) 1999-9089
(73) ALBA-METAL, SPOL. S R.O., Břeclav, CZ;
- (11) 9103
(21) 1999-9685
(73) KOŠTÁL Vít, Brno, CZ;
- (11) 9320
(21) 1999-9732
(73) ŠIMEK Jiří RNDr. CSc., Olomouc, CZ;
- (11) 9518
(21) 1999-9440
(73) LIAS EUDUR, S.R.O., Karlovy Vary, CZ;
- (11) 9627
(21) 1999-10164
(73) INTOP PARTNERS S.R.O., Brno, CZ;

PD4Q**Převod práv a ostatní změny majitelů průmyslových vzorů**

- (11) 27141
(21) 1996-28909
(73) SAM, A.S., Myjava, SK;
- (11) 27735
(21) 1997-30130
(73) MILO SUROVÁRNÝ, A.S., Olomouc, CZ;
- (11) 28388
(21) 1998-30720
(73) SAM, A.S., Myjava, SK;

QA9A**Nabídka licence**

- (73) SPOLANA A.S., Neratovice, CZ;
(11) 283532
(54) Kaučuková směs se zvýšenou odolností vůči ozónu a zlepšenými zpracovatelskými vlastnostmi
- (73) VÍTKOVICE, A.S., Ostrava, CZ;
(11) 286531
(54) Plášť anaerobního reaktoru s nasedlaným plynojemem k pojezdu plovoucího zvonu
- (73) FILIPOVIČ FRANTIŠEK Ing., Praha 9, CZ;
(11) 286734
(54) Elektrické zapalování s lineárním přerušením komutačního proudu
- (73) ZÁVODY PŘESNÉHO STROJÍRENSTVÍ, A. S., Zlín, CZ;
(11) 286741
(54) Zařízení pro pevné nastavení předpětí dorazu příčných suportů

MC4A, MC4F**Zrušení patentu a zrušení autorského osvědčení**

- (11) 279088
(21) 1992-3623
(22) 10.12.1992
(54) Způsob výroby lištovaného skla
Datum nabytí právní moci: 10.12.1992

Zrušení působí od počátku platnosti patentu

LD3K**Částečný výmaz užitných vzorů**

- (11) **8678**
(21) 1999 - 9007
(22) 11.02.99
(54) Dělicí stěna z posuvných a otočných dílců

Nároky na ochranu se stanovují takto:

Dělicí stěna z posuvných a otočných dílců, zahrnující horní zdvojené vyhnuté vedení (1), opatřené vnější pojezdovou částí (2) a vnitřní pojezdovou částí (3), dílce (4) mechanicky spojené s profily (5) a spodní kluzné vedení (6) s výřezem, kde profily (5) umístěné v horní části dílců (4) jsou opatřeny závěsnými šrouby (7) a pojezdovými součástmi (8) a (9) s možností výškového seřízení, přičemž mezi těmito profily (5) a nosným prvkem (19) je vytvořena mezerka (18) a profily (5) umístěné v dolní části dílců (4) jsou opatřeny kluzáky (15) s mezerou (16), kde spodní kluzné vedení (6) s výřezem je opatřeno žlábkem (11) s otvory (12) a zářezem (13) pro zasunutí venkovního plechu (14) a k parapetu lodžie (20) je připevněno pomocí držáků (10), které jsou opatřeny kryty držáků (17), přičemž dělicí stěna je dále opatřena těsnicím prvkem (21) a (22), zajišťovací součástmi (23) a prvkem (25) a první dílec (4) je opatřen horním a spodním otočným závěsem (24), vyznačující se tím, že dílce jsou vytvořeny z neprůhledných materiálů.

Datum částečného výmazu: 25.04.2000

Částečný výmaz působí od počátku platnosti užitného vzoru.

- (11) **338**
(21) 1993 - 474
(22) 4.3.1993
(54) Nosník bočního rámu koster stavebnicových skříní rozvaděčů

Nároky na ochranu se stanovují takto:

1. Nosník bočního rámu koster stavebnicových skříní rozvaděčů sestávající ze dvou polouzavřených a jednoho uzavřeného profilu krabicového tvaru, vyznačený tím, že uzavřený profil (2) krabicového tvaru, tvořený základním materiálem (1) profilu a uzavřený svarovým spojením (5), je v horní části plynule napojen na horní polouzavřený profil (3), sestávající ze dvou těsně k sobě přilehlých základních materiálů (1) profilu a v boční části plynule napojen na boční polouzavřený profil (4), sestávající ze dvou těsně k sobě přilehlých základních materiálů (1) profilu.
2. Nosník bočního rámu koster stavebnicových skříní rozvaděčů podle nároku 1 vyznačený tím, že horní polouzavřený profil (3) a boční polouzavřený profil (4) jsou v částech těsně k sobě přiléhajících základních materiálů (1) profilu, na několika místech provařeny.

Datum částečného výmazu: 29.02.2000

Částečný výmaz působí od: 03.03.2000

Opravy

TB4A

Na patentovém spisu (11) **286 535** a ve Věstníku č. 5/2000 v části udělení byl chybně uveden majitel patentu (73) a současně jeden z původců (72).

Správně má být:

(73) ZACHO BO RAVNSBAEK, Skanderborg, DK;

(72) Zacho Bo Ravnsbaek, Skanderborg, DK;

Friedman Gershon, Langnau, CH;

TH1K

U spisu užitého vzoru (11) **9924** byly uvedeny chybné údaje, které se opravují takto:

- stránka 2, řádek 23 = po slově „pístu“, místo spojky „nebo“ má být „a/nebo“ ;

- stránka 4, 1. nárok, řádek 43 (poslední) = po výrazu „pístu (3)“, místo spojky „nebo“ má být „a/nebo“ .

OBSAH

Zveřejněné přihlášky vynálezů	3
Udělené patenty (č. 286768 - 286899)	88
Zapsané užité vzory (č. 9964 - 10041)	109
Zapsané průmyslové vzory (č. 29563 - 29620)	119
Zapsané topografie (č.)	
Úřední rozhodnutí a oznámení	156

CONTENS

Published Patent Application	3
Granted Patents (Nr. 286768 - 286899)	88
Registered Utility Models (Nr. 9964 - 10041)	109
Registered Industrial Designs (Nr. 29563 - 29620)	119
Registered Topographies (Nr.)	
Official decisions and announcements	156

INHALT

Veröffentlichte Patentanmeldungen	3
Erteilte Patente (Num. 286768 - 286899)	88
Eingeschriebene Gebrauchsmuster (Num. 9964 - 10041)	109
Eingeschriebene Uhreberscheine (Num. 29563 - 29620)	119
Eingeschriebene Topographien (Num.)	
Amtliche Entscheidungen und Mitteilungen	156

SOMMAIRE

Demandes de brevet publiées	3
Brevets délivrés (286768 - 286899)	88
Modèles d'utilité enregistrées (9964 - 10041)	109
Dessins ou modèles industriels enregistrées (29563 - 29620)	119
Topographies enregistrées	
Decisions et notifications officielles	156

СОДЕРЖАНИЕ

Опубликование заявки на изобретения	3
Выданные патенты (№ 286768 - 286899)	88
Зарегистрованные полезные модели (№ 9964 - 10041)	109
Зарегистрованные промышленные образцы (№ 29563 - 29620)	119
Зарегистрованные топографии	
Официальные решения и сообщения	156

Kódy pro označování jednotlivých druhů dokumentů

Přihlášky vynálezů zveřejněné podle zákona č. 527/1990 Sb.	- kód A3	Zapsaná autorská osvědčení po odtajnění	- kód B1
Udělené patenty podle zákona č. 527/1990 Sb.	- kód B6	Zapsané užité vzory podle zákona č. 478/1992 Sb.	- kód U1

Číselné INID kódy pro označování bibliografických dat

(11) - číslo dokumentu / zápisu	(51) - mezinárodní patentové třídění / Locarnské třídění průmyslových vzorů
(15) - datum zápisu průmyslového vzoru	(54) - název
(21) - číslo přihlášky	(55) - vyobrazení průmyslového vzoru
(22) - datum podání přihlášky	(57) - anotace
(23) - údaje o výstavní prioritě	(71) - jméno (název) přihlašovatele
(28) - počet vnějších úprav průmyslových vzorů	(72) - jméno původce
(31) - číslo prioritní přihlášky	(73) - jméno (název) majitele patentu
(32) - datum podání prioritní přihlášky	(74) - jméno zástupce
(33) - země priority	(86) - číslo mezinárodní přihlášky
(40) - datum zveřejnění přihlášky vynálezu	(87) - číslo mezinárodního zveřejnění
(45) - datum zveřejnění zapsaného průmyslového vzoru	
(47) - datum zveřejnění uděleného patentu a zapsaného užitého vzoru a datum zápisu užitého vzoru	

Kódy pro kódování záhlaví oznámení publikovaných ve Věstníku (Standard WIPO ST 17)

BB9A zveřejněné přihlášky vynálezů	MK4A zánik patentů uplynutím doby platnosti
FG1K zapsané užité vzory	MK4F zánik autorských osvědčení uplynutím doby platnosti
FG4A udělené patenty	MK4Q zánik průmyslového vzoru uplynutím doby platnosti
FG4Q zapsané průmyslové vzory	MM4A zánik patentů pro nezaplacení ročních poplatků
LD3K částečný výmaz užitého vzoru	MM4F zánik autorských osvědčení pro nezaplacení ročních poplatků
LD4Q částečný výmaz průmyslového vzoru	ND1K prodloužení platnosti užitého vzoru
MA4A zánik patentu vzdáním se	ND4Q prodloužení platnosti průmyslového vzoru
MA4F zánik autorských osvědčení vzdáním se	PA4A změna autorského osvědčení na patent
MC3K výmaz užitého vzoru	PC9A změna dispozičního práva k vynálezu
MC4A zrušení patentu	PD1K převod práv a ostatní změny majitelů užitého vzoru
MC4F zrušení autorského osvědčení	PD4A převod práv a ostatní změny majitelů patentů
MC4Q výmaz průmyslového vzoru	PD4Q převod práv a ostatní změny majitelů průmyslových vzorů
MH1K zánik užitého vzoru vzdáním se nároků	QA9A nabídka licence
MH4A částečné zrušení patentu	SB4A zapsané patenty do rejstříku po odtajnění
MH4F částečné zrušení autorského osvědčení	SB4F zapsaná autorská osvědčení do rejstříku po odtajnění
MH4Q zánik průmyslového vzoru vzdáním se nároků	
MK1K zánik užitého vzoru uplynutím doby platnosti	

Opravy Změny Různé

Opravy u přihlášek vynálezů s žádostí o udělení patentu

HA9A jmenování vynálezce	HF9A oprava dat
HB9A oprava jmen	HG9A oprava chyb v třídění
HC9A změna jmen	HH9A oprava nebo změna všeobecně
HD9A oprava adres	HK9A tiskové chyby v úřed. věstnících
HE9A změna adres	

Opravy u udělených ochranných dokumentů

patenty	autorská osvědčení	užité vzory	průmyslové vzory	jmenování vynálezce
TA4A	TA4F	TA1K	TA4Q	oprava jmen
TB4A	TB4F	TB1K	TB4Q	změna jmen
TC4A	TC4F	TC1K	TC4Q	oprava adres
TD4A	TD4F	TD1K	TD4Q	změna adres
TE4A	TE4F	TE1K	TE4Q	oprava dat
TF4A	TF4F	TF1K	TF4Q	oprava chyb v třídění
TG4A	TG4F	TG1K	TG4Q	oprava nebo změna všeobecně
TH4A	TH4F	TH1K	TH4Q	tiskové chyby v úřed. věstnících
TK9A	TK9F	TK1K	TK4Q	

Dvoupísmenné označování zemí a mezinárodních organizací

Kód:	Země
AT	Rakousko
AU	Austrálie
BE	Belgie
CA	Kanada
CH	Švýcarsko
CZ	Česká republika
DE	Spolková republika Německo
DK	Dánsko
EP	Evropský patent
ES	Španělsko
FI	Finsko
FR	Francie
GB	Velká Británie
HK	Hong Kong
HR	Chorvatsko
HU	Maďarsko
IE	Irsko
IL	Izrael
IN	Indie
IT	Itálie
JP	Japonsko
KR	Jižní Korea
LI	Lichtenštejnsko
LU	Lucembursko
NL	Holandsko
NO	Norsko
PL	Polsko
RU	Ruská federace
SE	Švédsko
SK	Slovenská republika
ST	Skotsko
TR	Turecko
TW	Tchajwan
US	Spojené státy americké
VG	Panenské ostrovy (Britské)
ZA	Jihoafrická republika

OBSAH

Číselné kódy pro označování bibliografických dat	1337
Přehled zveřejněných přihlášek ochranných známek	1338
Zveřejnění přihlášek ochranných známek	1339
Přehled zápisů ochranných známek	1494
Zápis ochranných známek	1495
Úřední rozhodnutí a oznámení	
Obnovy ochranných známek	1542
Převody ochranných známek	1572
Částečné převody ochranných známek	1580
Změny v údajích o majitelích chranných známek	1583
Omezení seznamu výrobků a služeb ochranných známek	1588
Změna v úpravě ochranné známky	1589
Zániky ochranných známek	1590
Zápis licenčních smluv k ochranným známkám	1591
Mezinárodní zápis ochranných známek	1594
Výmazy ochranných známek	1598
Úřední oznámení	1599
Zveřejněné přihlášky ochranných známek - barevná vyobrazení	1603

SOMMAIRE

Codes numériques à identifier des données bibliographiques	1337
Aperçu des demandes d'enregistrement des marques publiées	1338
Publications des demandes d'enregistrement des marques	1339
Aperçu des enregistrements des marques	1494
Enregistrements des margues	1495
Décisions et avis de l'Office	
Renouvellements des marques	1542
Cessions des marques	1572
Cessions partielles des marques	1580
Changements des données relatives aux titulaires des marques	1583
Limitation de la liste des produits et des services	1588
Changements de la configuration de la marque	1589
Annulations des marques	1590
Enregistrements des contrats de licence	1591
Enregistrements internationaux des marques	1594
Radiations des marques	1598
Avis de l'Office	1599
Demandes d'enregistrement des marques - reproductions en couleur	1603

TABLE OF CONTENTS

Numerical Codes for Identification of Bibliographic Data	1337
Survey of Published Trademark Applications	1338
Publications of Trademark Applications	1339
Survey of Trademark Registrations	1494
Trademark Registrations	1495
Official Decisions and Announcements	
Trademark Renewals	1542
Trademark Assignments	1572
Partial Trademark Assignments	1580
Changes of Data Relating to Trademark Holders	1583
Limitation of the List of Goods and Services	1588
Change in the reproduction of the Trademark	1589
Trademark Lapse	1590
Registrations of Licence Contracts Concerning Trademarks	1591
International Registrations of Trademarks	1594
Trademark Cancellations	1598
Official Announcements	1599
Published Trademark Applications - Colour Reproductions	1603

СОДЕРЖАНИЕ

Нумерационные коды для идентификации библиографических данных	1337
Обзор опубликованных заявок на товарные знаки	1338
Публикации заявок на товарные знаки	1339
Обзор регистраций товарных знаков	1494
Регистрации товарных знаков	1495
Официальные решения и сообщения	
Продления регистрации товарных знаков	1542
Переуступки товарных знаков	1572
Частичные переуступки товарных знаков	1580
Изменения данных касающихся владельцев товарных знаков	1583
Ограничение перечня товаров и услуг	1588
Изменение в оформлении товарного знака	1589
Аннуляции товарных знаков	1590
Регистрации лицензионных договоров о товарных знаках	1591
Международные регистрации товарных знаков	1594
Аннулирования регистрации товарных знаков	1598
Официальные сообщения	1599
Опубликованные заявки товарных знаков - цветные изображения	1603

INHALT

Numerische Koden für Bezeichnung der bibliographischen Daten	1337
Übersicht der veröffentlichten Markenmeldungen	1338
Veröffentlichungen der Markenmeldungen	1339
Übersicht der eingetragenen Marken	1494
Eingetragene Marken	1495
Amtliche Entscheidungen und Bekanntmachungen	
Erneuerungen der Marken	1542
Markenübertragungen	1572
Teilweise Markenübertragungen	1580
Änderungen in den Angaben betreffend Markeninhaber	1583
Einschränkung des Verzeichnisses der Waren und Dienstleistungen	1588
Änderung in der Gestaltung der Marke	1589
Erlöschen der Marken	1590
Eintragungen der Markenlizenzverträge	1591
Internationale Registrierungen der Marken	1594
Markenlöschungen	1598
Amtliche Bekanntmachungen	1599
Veröffentlichte Markenmeldungen - Farbdarstellungen	1603

Číselné INID kódy pro označování bibliografických dat ochranných známek

Číselné INID kódy pro označování bibliografických dat ochranných známek

111	Číslo zápisu OZ (registrace)
811	Mezinárodní číslo zápisu OZ
151	Datum zápisu
180	Předpokládané datum uplynutí platnosti zápisu/obnovy
210	Číslo přihlášky OZ (spisu)
220	Datum podání přihlášky
442	Datum zveřejnění přihlášky po průzkumu
450	Datum zveřejnění registrace OZ
320	Datum vzniku práva přednosti a služeb
511	Kód třídy výrobků a služeb
540	Reprodukce OZ
554	Prostorová OZ
510	Seznam chráněných výrobků a služeb
590	Údaje o barevnosti OZ
551	Kolektivní OZ
730	Identifikace majitele OZ - jméno a název firmy, ulice, PSČ a místo sídla majitele, stát, příp. stát USA
740	Identifikace zástupce - jméno a název firmy, ulice, PSČ a místo sídla zástupce
890	Název státu ochrany MOZ

INID codes and minimum required for the identification of bibliographic data relating to marks

111	Number of the registration of the mark
811	Number of the international registration of the mark
151	Date of the registration
180	Expected expiration date of the registration/renewal
210	Number of the application
220	Date of filing of the application
442	Date of the publication of the examined application
450	Date of the publication of the registration
320	Date of filing of the first application
511	Class of goods and services
540	Reproduction of the mark
554	Three-dimensional mark
510	List of protected goods and services
590	Information concerning colours of the mark
551	The collective mark
730	Identification of the trademark holder - name and firm name, street, postcode and place of the headquarter of the trademark holder, country, possibly State of the USA
740	Identification of the representative - name and firm name, street, postcode and place of the headquarter of the representative
890	Country of protection of the international mark

INID - Kennzahlen und erforderliches Minimum für die Kennzeichnung bibliographischer Daten zu Marken

111	Nummer der Registrierung des Warenzeichens
811	Nummer der internationalen Registrierung des Warenzeichens
151	Datum der Registrierung
180	Voraussichtliches Datum des Fristablaufs der Registrierung/der Erneuerung
210	Nummer der Anmeldung des Warenzeichens (der Schrift)
220	Datum der Einreichung der Anmeldung
442	Datum der Veröffentlichung der Anmeldung nach der Prüfung
450	Datum der Veröffentlichung der Registrierung des Warenzeichens

320	Datum der Entstehung des Prioritätsrechts
511	Kod der Klasse der Waren und Dienstleistungen
540	Wiedergabe des Warenzeichens
554	Räumliches Warenzeichen
510	Verzeichnis der geschützten Waren und Dienstleistungen
590	Angabe betreffend die Farbigkeit des Warenzeichens
551	Kollektives Warenzeichen
730	Identifizierung des Warenzeichen inhabers - Name und Handelsfirma, Straße, PLZ und Sitz des Inhabers, Staat, ev. Stat der Vereinigten Staaten von Amerika
740	Identifizierung des Vertreters - Name und Handelsfirma, Straße, PLZ und Sitz des Firma des Vertreters
890	Staat des Schutzes des internationalen Warenzeichens

Codes INID et minimum requis pour l'identification des données bibliographiques concernant les marques

111	Numéro de l'enregistrement de la marque
811	Numéro de l'enregistrement international de la marque
151	Date de l'enregistrement
180	Date prévue de l'expiration de l'enregistrement (du renouvellement)
210	Numéro de la demande
220	Date de dépôt de la demande
442	Date de la publication de la demande examinée
450	Date de la publication de l'enregistrement de la marque
320	Date de dépôt de la première demande
511	Code de classe des produits et services
540	Reproduction de la marque
554	Marque tridimensionnelle
510	Liste des produits ou services protégés
590	Informations concernant les couleurs de la marque
551	Marque collective
730	Identification du titulaire de la marque - nom et nom commercial, rue, code postal et siège du titulaire, pays, éventuellement Etat des Etats Units d'Amérique
740	Identification du mandataire - nom et nom commercial, rue, code postal et siège du mandataire
890	Etat de la protection de la marque internationale

Коды для идентификации библиографических данных, относящихся к товарным знакам

111	Номер регистрации товарного знака
811	Номер международной регистрации товарного знака
151	Дата регистрации
180	Дата прекращения действия регистрации/возобновления
210	Номер заявки товарного знака
220	Дата подачи заявки
442	Дата публикации заявки после экспертизы
450	Дата публикации регистрации товарного знака
320	Дата возникновения прав приоритета
511	Код класса товаров и услуг
540	Изображение товарного знака
554	Объемный знак
510	Перечень охраняемых товаров и услуг
590	Указание цветов товарного знака
551	Коллективный знак
730	Идентификация владельца товарного знака - фамилия и название фирмы, улица, почтовый код и место пребывания владельца, государство или штат США
740	Идентификация поверенного - фамилия и название фирмы, улица, почтовый код и место поверенного
890	Название государства охраны международного товарного знака

PŘEHLED zveřejněných přihlášek ochranných známek

Číselný přehled

97454, 97947, 103813, 105782, 110187, 110453, 113426, 116406, 118730, 119337, 120252, 120578, 121171, 123735, 125453, 125780, 126561, 127672, 127747, 127748, 127766, 127877, 127878, 128670, 129908, 130401, 130402, 130515, 130805, 130810, 131312, 132575, 133011, 133640, 133671, 133779, 133780, 133781, 134599, 135084, 135705, 135828, 135829, 136224, 136524, 136525, 136998, 137122, 137161, 137190, 137218, 137219, 137231, 137232, 137233, 137405, 137488, 137492, 137553, 137560, 137641, 137690, 137706, 137732, 137735, 137736, 137789, 137797, 137846, 137873, 137876, 137877, 138075, 138174, 138175, 138207, 138231, 138232, 138316, 138317, 138319, 138359, 138405, 138425, 138431, 138516, 138735, 138890, 138974, 138986, 139001, 139032, 139231, 139232, 139270, 139422, 139554, 139567, 139655, 139657, 139658, 139676, 139678, 139679, 139680, 139681, 139682, 139820, 139858, 139975, 139977, 139979, 139980, 140101, 140342, 140378, 140425, 140439, 140460, 140461, 140473, 140492, 140493, 140494, 140520, 140521, 140531, 140603, 140604, 140635, 140719, 140785, 140799, 140848, 140849, 140868, 140873, 140877, 140878, 140890, 140894, 140905, 140906, 140976, 140998, 141038, 141053, 141175, 141182, 141188, 141207, 141224, 141225, 141244, 141253, 141254, 141255, 141256, 141288, 141289, 141291, 141301, 141329, 141330, 141353, 141367, 141386, 141422, 141423, 141424, 141439, 141449, 141450, 141451, 141452, 141462, 141465, 141493, 141494, 141495, 141496, 141508, 141531, 141536, 141689, 141690, 141708, 141763, 141777, 141790, 141796, 141798, 141799, 141800, 141809, 141810, 141844, 141846, 141847, 141848, 141852, 141870, 141871, 141876, 141877, 141891, 141893, 141950, 141960, 141966, 141972, 141974, 141975, 141976, 141977, 141978, 141979, 141980, 141981, 141982, 141984, 141985, 141986, 141987, 141989, 141990, 141992, 141993, 141998, 141999, 142016, 142045, 142057, 142093, 142097, 142122, 142123, 142127, 142143, 142146, 142147, 142178, 142183, 142184, 142191, 142206, 142224, 142225, 142235, 142236, 142238, 142284, 142290, 142292, 142410, 142422, 142423, 142427, 142429, 142441, 142442, 142443, 142444, 142446, 142454, 142455, 142460, 142472, 142490, 142496, 142502, 142511, 142527, 142538, 142544, 142545, 142546, 142592, 142593, 142620, 142623, 142624, 142650, 142651, 142655, 142659, 142663, 142670, 142671, 142694, 142742, 142743, 142744, 142745, 142753, 142754, 142759, 142773, 142782, 142783, 142800, 142808, 142822, 142823, 142824, 142829, 142839, 142846, 142854, 142861, 142870, 142873, 142874, 142888, 142909, 142914, 142936, 142942, 142977, 142999, 143001, 143008, 143009, 143012, 143019, 143029, 143030, 143045, 143052, 143054, 143055, 143056, 143057, 143063, 143070, 143073, 143074, 143077, 143082, 143084, 143087, 143090, 143099, 143114, 143130, 143133, 143137, 143138, 143145, 143191, 143192, 143193, 143194, 143198, 143201, 143203, 143204, 143205, 143209, 143210, 143211, 143212, 143213, 143215, 143217, 143218, 143247, 143261, 143265, 143269, 143270, 143272, 143275, 143286, 143288, 143289, 143304, 143305, 143306, 143318, 143319, 143324, 143325, 143331, 143332, 143336, 143351, 143352, 143355, 143356, 143357, 143358, 143364, 143365, 143366, 143372, 143384, 143417, 143418, 143422, 143425, 143431, 143439, 143441, 143453, 143454, 143455, 143456, 143457, 143458, 143466, 143470, 143501, 143502, 143503, 143504, 143512, 143526, 143535, 143537, 143540, 143580, 143581, 143589, 143592, 143597, 143598, 143606, 143613, 143621, 143622, 143624, 143625, 143626, 143637, 143638, 143643, 143646, 143647, 143685, 143693, 143694, 143697, 143771, 143772, 143775, 143779, 143785, 143792, 143793, 143806, 143808, 143809, 143810, 143826, 143841, 143844, 143846, 143858, 143872, 143873, 143891, 143892, 143893, 143894, 143895, 143896, 143897, 143899, 143900, 143901, 143917, 143930, 143938, 143951, 143966, 143970, 143982, 143999, 144029, 144031, 144032, 144075, 144077, 144078, 144079, 144080, 144091, 144100, 144108, 144116, 144118, 144119, 144134, 144147, 144148, 144151, 144152, 144169, 144170, 144171, 144176, 144187, 144188, 144192, 144193, 144194, 144223, 144361, 144362, 144363, 144377, 144398, 144401, 144402, 144416, 144417, 144433, 144434, 144457, 144468, 144524, 144525, 144587, 144588, 144603, 144749, 144777, 144778, 144779, 144782, 144784, 144786, 144790, 144837, 144844, 144845, 144853, 144867, 144868, 144883, 144889, 144908, 144909, 144920, 144928, 144936, 144939, 144944, 144966, 144985, 144991, 145015, 145029, 145030, 145070, 145074, 145103, 145119, 145120, 145124, 145127, 145128, 145162, 145163, 145192, 145195, 145196, 145217, 145218, 145222, 145224, 145246, 145247, 145248, 145260, 145261, 145263, 145317, 145327, 145328, 145329, 145332, 145333, 145335, 145336, 145337, 145340, 145388, 145403, 145404, 145405, 145406, 145430, 145433, 145435, 145437, 145439, 145441, 145453, 145464, 145465, 145471, 145479, 145480, 145481, 145494, 145495, 145500, 145501, 145504, 145517, 145518, 145540, 145547, 145562, 145599, 145603, 145604, 145605, 145606, 145613, 145615, 145616, 145638, 145639, 145640, 145711, 145727, 145743, 145744, 145748, 145749, 145750, 145811, 145812, 145813, 145822, 145836, 145837, 145869, 145870, 145871, 145873, 145876, 145889, 145900, 145902, 145903, 145904, 145921, 145926, 145927, 145928, 145929, 145958, 145961, 145978, 145979, 145980, 145982, 145983, 145997, 146005, 146008, 146010, 146012, 146013, 146014, 146038, 146061, 146066, 146083, 146084, 146090, 146091, 146096, 146131, 146137, 146151, 146153, 146162, 146164, 146168, 146171, 146177, 146178, 146188, 146189, 146197, 146201, 146225, 146228, 146250, 146262, 146280, 146286, 146315, 146321, 146322, 146331, 146340, 146341, 146342, 146343, 146344, 146345, 146360, 146373, 146374, 146410, 146412, 146413, 146414, 146415, 146416, 146417, 146435, 146436, 146448, 146449, 146451, 146475, 146477, 146481, 146534, 146535, 146545, 146546, 146547, 146555, 146558, 146575, 146577, 146593, 146594, 146600, 146614, 146619, 146623, 146624, 146630, 146632, 146652, 146662, 146694, 146698, 146703, 146705, 146706, 146710, 146711, 146746, 146747, 146769, 146770, 146795, 146796, 146797, 146798, 146807, 146808, 146812, 146816, 146826, 146827, 146845, 146846, 146847, 146941, 146942, 146943, 146944, 146981, 146982, 147011, 147058, 147059, 147137, 147138, 147175, 147231, 147233, 147273, 147278, 147280, 147281, 147313, 147465, 147466, 147514, 147515, 147522, 147533, 147534, 147535, 147536, 147537, 147539, 147540, 147543, 147545, 147546, 147547, 147548, 147553, 147584, 147588, 147784, 147815, 147881, 147919, 147922, 147997, 148000, 148062, 148063, 148066, 148117, 148156, 148157, 148176, 148178, 148198, 148200, 148244, 148276, 148277, 148307, 148308, 148309, 148310, 148311, 148313, 148333, 148334, 148384, 148414, 148415, 148601, 148603, 148635, 148643, 148665, 148673, 148693, 148694, 148727, 148728, 148744, 149008, 149121, 149122, 149598, 149623, 149715, 149716, 149851, 149939, 150037, 150640, 150681, 150902, 151078, 151799, 151952, 151979, 152540, 152604, 152615, 153097, 153102, 153105, 153106, 153107, 153647, 153648, 153649, 153695, 153696, 153769, 153770, 154001, 154292, 154297, 154396, 154666, 154668, 154718, 154789, 154816, 154924, 155128, 155159, 155250, 155580

Zveřejněné přihlášky ochranných známek

(210) **O 97454**

(220) 17.02.1995

(320) 17.02.1995

(511) 21

(540) **KERAMIKA KUNŠTÁT**

(510) (21) užitková a ozdobná keramika, hrnčířské výrobky, keramické výrobky pro domácnost, keramické a kuchyňské nádobí, zejména kávové a čajové konvice, čajníky, šálky a talíře všeho druhu, keramické vázy, keramické suvenýry.

(730) **Marie Halasová**, Hrnčířská 64, Kunštát na Moravě, Česká republika

(740) Ing. Kendereški Dušan, patentový zástupce, Lidická 51, Brno

(210) **O 97947**

(220) 03.03.1995

(320) 03.03.1995

(511) 9, 16, 18, 25, 26, 28, 41

(540) **TELEVIZNÍ BINGO**

(510) (9) aparáty a přístroje vědecké, geodetické, elektrické v rámci této třídy, elektronické, fotografické, filmové, optické, přístroje pro vážení, měření, signalizaci, kontrolu, záchranu a přístroje učební, aparáty pro záznam, převod, reprodukci zvuku nebo obrazu, magnetické suporty zvukových záznamů, gramofonové desky, automatické distributory a mechanismy na mince, zapisovací pokladny, kalkulační stroje, přístroje pro zpracování informací a počítače včetně jejich jednotlivých součástí a náhradních dílů ze třídy 9, nosiče záznamů nahrané i nenahrané, videokazety nahrané i nenahrané, audiokazety nahrané i nenahrané, audiovizuální díla, hudební díla, CD disky, programové vybavení pro počítače, software, databáze, databázové produkty, počítačové hry, pohledy ilustrované se zvukovou nahrávkou, hlavolamy, hrací skříně uváděné v činnost vhozením mince, reklamní přístroje na střídavé obrazy, reklama světelná, reklamní světelné přístroje; (16) papír, lepenka a výrobky z těchto materiálů zatříděné ve třídě 16 zejména výrobky z papíru, plakáty, fotografie, papír na balení doutníků a cigaret, pohlednice, gratulace, dopisní papíry, obálky, kalendáře zejména nástěnné a stolní, samolepky, obtisky, poznámkové bloky, desky na spisy, pořadače, omalovánky, activity books, balicí papír, školní sešity, skicáky, tužky, pastelky, tuhy, gummy, ořezávátka, ořezávátka strojky, penály, papírové tašky, umělohmotné tašky, papírové kapesníky, hlavolamy, obaly všeho druhu papírové, těžítka, tiskoviny, časopisy, periodika, knihy, tiskárenské výrobky, písmena pro tiskárny, štočky, potřeby pro knižní vazby, fotografie, lepidla pro papírenství nebo domácnost, materiál pro umělce, štětce, psací stroje a kancelářské potřeby (kromě nábytku), učební pomůcky, plastické nebo papírové obaly obecně, lisy, pytlíky a sáčky pro obalovou techniku, obaly na mléčné výrobky, obaly na kosmetiku, obaly na hračky, přívěšky na klíče, umělecké nebo ozdobné předměty z papíru nebo plastických hmot, obalové materiály z plastických hmot, umělohmotné tašky; (18) školní tašky; (25) oděvy, obuv, kloboučnické zboží, trička, čepice, klobouky, nášivky na oděvy, zažehlovací obtisky, šátky, plavky, obuv, ponožky, opasky, pásky oděvní; (26) krajky, výšivky, stuhy, tkaničky, knoflíky, knoflíky košilové a k náprsenkám, knoflíky kovové, knoflíky nitěné, knoflíky patentní, odznaky, háčky a očka, poutka, špendlíky, jehly,

galantérie, zipy, nášivky na oděvy, zažehlovací obtisky, umělé květiny, umělecké nebo ozdobné předměty z textilu; (28) hry a hračky zejména dřevěné, plyšové, látkové, umělohmotné, traskavé, mechanické, hudební, fyzikální, hrací stroje, hlavolamy, tělocvičné a sportovní potřeby a nářadí, potřeby pro gymnastiku a sport, ozdoby na vánoční stromky, rybářské potřeby; (41) nakladatelství a vydavatelství, nahrávání nosičů zvukových nebo obrazově zvukových, půjčování nahraných zvukových a zvukově obrazových záznamů, tvorba a šíření audiovizuálních děl, TV produkce, filmová produkce, agenturní činnost v oblasti kultury, zprostředkování v oblasti kultury, výchovná a zábavní činnost.

(730) **Česká nezávislá televizní společnost, s.r.o.**, Vladislavova 20, Praha 1, Česká republika

(740) Zastupování bylo zrušeno, .

(210) **O 103813**

(220) 14.09.1995

(320) 14.09.1995

(511) 3, 9, 10, 14, 15, 16, 18, 20, 21, 24, 25, 26, 28, 41

(540) **ZPÍVÁ CELÁ RODINA**

(510) (3) zubní pasty; (9) nenahrané nosiče zvukových nebo zvukově obrazových záznamů, nahrané nosiče zvukových nebo zvukově obrazových záznamů, videokazety, nosiče dat, audiovizuální díla; (10) prezervativy; (14) budíky, nástěnné hodiny; (15) hudební nástroje; (16) pohlednice, gratulace, dopisní papíry, nástěnné kalendáře, stolní kalendáře, samolepky, obtisky, pexesa, hrací karty, puzzle, poznámkové bloky, desky na spisy, pořadače, omalovánky, activity books (plánovací systémy, diáře, osobní i pracovní přehledy, poznámky apod. výjimatelné avšak uložené v jedné deskách), balicí papír, papírové hračky, školní sešity, skicáky, tužky, pastelky, ořezávátka, penály, papírové tašky, umělohmotné tašky, papírové tašky, papírové hlavolamy, obaly z papíru, těžítka na dopisy, těžítka na papír; (18) peněženky, školní tašky; (20) drobný dětský nábytek, ozdoby dřevěné, z celulozy, plastické nebo lisované, z rohoviny, ze slonoviny, přírodní nebo umělé, nebo ze slonoviny, rostlinné, z perletě, kosti; (21) láhve na nápoje, obaly ze skla, porcelánu nebo keramiky, porcelánové nádobí, nádobí z plastu, smaltované nádobí, přístroje, vázičky; (24) kapesníky z textilu; (25) trička, čepice, klobouky, šátky, plavky, obuv, ponožky; (26) knoflíky, odznaky, nášivky na oděvy, zažehlovací obtisky, ozdoby z oceli pro osobní účely, přívěšky na klíče; (28) hračky, dřevěné hračky, plyšové hračky, hlavolamy; (41) vydavatelská a nakladatelská činnost, půjčování nahraných zvukových a zvukově obrazových záznamů a audiovizuálních děl, agenturní činnost v oblasti kultury, půjčování audiovizuálních děl, nahrávání zvukových záznamů nebo zvukově obrazových záznamů.

(730) **Česká nezávislá televizní společnost, s.r.o.**, Vladislavova 20, Praha 1, Česká republika

(740) Mgr. Weinholt Daniel, advokát, AK Weinholt a partneři, v.o.s., Husova 5, Praha 1

(210) **O 105782**

(220) 09.11.1995

(320) 09.11.1995

(511) 18, 24, 25, 28

(540) **LYNX**

(510) (18) kabely, vaky, rukavice (vše pouze pro golf), nosiče

- golfových holí, golfové deštníky; (24) ručníky; (25) boty, čepice, stínítka proti slunci, blůzy, vesty, punčochy (vše pouze pro golf); (28) golfové hole, golfové hlavy, golfové sady.
- (730) **Lynx Golf, Inc.**, East Valley Boulevard, Spojené státy americké, California
- (740) JUDr. Koreček Ivan, Advokátní a patentová kancelář, Na baště sv. Jiří č. 9, Praha 6

- (210) **O 110187**
 (220) 10.04.1996
 (320) 10.04.1996
 (511) 29, 30
 (540)



- (510) (29) pomazánky na chléb, hotová jídla nebo polotovary, malá občerstvení mezi jídly s bramborami, masem, rybami, drůbeží, zeleninou, kořením; (30) rýže, rýže ve varných sáčcích, předvařená nebo dehydrovaná rýže, hotová jídla nebo polotovary a malá občerstvení mezi jídly zhotovená převážně z rýže, slané a sladké zákusky, čaj, káva, kávové náhražky, shora uvedené výrobky také ve formě extraktů (tekutých nebo sušených), jako nápoje, nápoje v sáčcích a pro prodej v automatech, sirup z melasy, med, salátové dresingy, cukrovinky bez léčebných účinků, zmrzlina, zmrzlinové krémy, zmrzlinové výrobky, mražené cukrovinky, chléb, sladké pečivo včetně dortů, sušenky a suchary, pečivo, sladkosti, dezerty, čokoláda, kusové výrobky z čokolády, náplně do pečiva a cukrářského zboží a občerstvení vyrobené ze shora uvedených výrobků.
- (730) **MARS, INCORPORATED**, 22101-3883, Mc Lean, Spojené státy americké, Virginia
- (740) Mgr. Petra S. de Brantes, Advokátní a patentová kancelář JUDr. Korejzová & spol., Břehová 1, Praha 1

- (210) **O 110453**
 (220) 18.04.1996
 (320) 18.04.1996
 (511) 41
 (540)

cena THALIE

- (510) (41) umělecká soutěž (soutěže) o nejlepší herecký, pěvecký, taneční nebo jiný umělecký výkon v oboru divadelního umění v České republice za období kalendářního roku.
- (730) **HERECKÁ ASOCIACE**, Senovážné nám. 23, Praha 1, Česká republika

- (210) **O 113426**
 (220) 29.07.1996
 (320) 29.07.1996
 (511) 4, 12, 36, 37, 39, 41
 (540)



- (510) (4) pohonné hmoty, oleje, maziva; (12) automobily, jejich díly, autodoplňky a příslušenství; (36) leasing; (37) autoopravárenství motorářské, karosářské a lakýrnické, provoz mycí linky; (39) autopůjčovna, pronájem vozidel;

- (41) organizování a provozování automobilového a motocyklového sportu a vodního motorismu.
- (730) **MAGNUM, s.r.o.**, Brněnská 8, Vyškov, Česká republika
- (740) Ing. Kučera Zdeněk, Padělký 548 (P.O.BOX 92), Slušovice

- (210) **O 116406**
 (220) 05.11.1996
 (320) 05.11.1996
 (511) 41
 (540)



Česká marketingová společnost
Czech Marketing Association

- (510) (41) školení (osvěta), konzultace, besedy, semináře, kulaté stoly, konference, doprovodný program při výstavách a veletrzích, certifikace marketingových specialistů, vydávání odborného časopisu Marketing & komunikace.
- (730) **Česká marketingová společnost**, Novotného lávka 5, Praha 1, Česká republika

- (210) **O 118730**
 (220) 21.01.1997
 (320) 21.01.1997
 (511) 3, 11, 16, 28, 37
 (540)

KOVOSLUŽBA-TO JE SLUŽBA

- (510) (3) přípravky pro bělení, praní, čištění, leštění, odmašťování, broušení, parfumerie, kosmetika, mýdla, zubní pasty, dezodorační a hygienické přípravky; (11) přístroje pro osvětlení, topení, výrobu páry, pro vaření, sušení, ventilaci, praní, distribuci vody, zdravotní zařízení, klimatizační zařízení, plynospotřebiče, topidla, karmy, mikrovlnné trouby, elektrické hrnce, varné elektrické náčiní; (16) papírenské zboží, kancelářské potřeby, tiskárenské výrobky, psací stroje, učební pomůcky, fotografie, hrací karty; (28) hry, hračky, potřeby pro sport, vánoční ozdoby; (37) servis /opravy, úpravy, montáž/ elektrických a plynových spotřebičů, prádelního a čistírenského zboží, zařízení pro společné stravování, montáž a kompletace dodaných součástí od jiných výrobců za účelem sestavení hotového výrobku.
- (730) **KOVOSLUŽBA PRAHA a.s.**, Týnská 21, Praha 1, Česká republika
- (740) Ing. Sedláčková Vlasta, Ke Kateřinkám 1393, Praha 4

- (210) **O 119337**
 (220) 10.02.1997
 (320) 10.02.1997
 (511) 33
 (540)

NAPOLEON LES ARMES

- (510) (33) alkoholické nápoje /kromě pív/.
- (730) **BERENTZEN INTERNATIONAL GmbH**, Ritterstrasse 7, Haselünne, Německo
- (740) JUDr. Večeřa Jaroslav, NÖRR STIEFENHOFER & LUTZ, Na Příkopě 15, Praha 1

- (210) **O 120252**
 (220) 11.03.1997
 (320) 11.03.1997
 (511) 3



(510) (3) mýdla, parfémy, kolínská voda, kosmetika, vlasové a tělové vody, zubní pasty, deodoranty, sprchové gely, šampony.

(730) **HERMÈS INTERNATIONAL Société en commandite par actions**, 24, rue du Faubourg Saint Honoré, Paris, Francie

(740) JUDr. Rott Vladimír, Rott, Růžička a Guttman, patentová, známková a právní kancelář, Nad Štolou 12, Praha 7

(210) **O 120578**

(220) 20.03.1997

(320) 20.03.1997

(511) 11

(540)



(510) (11) svítidla, žárovky.

(730) **EMKO s.r.o.**, E. Beneše 1545, Hradec Králové, Česká republika

(210) **O 121171**

(220) 14.04.1997

(320) 14.04.1997

(511) 1, 2, 16, 17, 19

(540)



(510) (1) tmel na slepování střepeň, tmely tekuté, lepidla pro průmysl; (2) barvy, nátěry, laky, tmel; (16) lepidla pro papírenství nebo pro domácnost, materiál pro umělce, tmely tekuté; (17) tmely na spárování, též na kovové spoje, materiály k těsnění a k izolaci; (19) tmel kovový, tmel na ucpávání děr a otvorů v odlitcích, tmely na kovy.

(730) **Petr Pančocha**, Rybářská 2145, Uherský Brod, Česká republika

(740) JUDr. Sodomka Jaroslav, U Prašné brány 3, Praha 1

(210) **O 123735**

(220) 07.07.1997

(320) 07.07.1997

(511) 7, 8, 9, 11, 16, 37

(540)



(510) (7) technika pro tiskárny a reprostřediska, kupř. sešívací stroje pro ploché i sedlové šití, snášeční zařízení, brožovací zařízení, snášeční tandem, stroje pro profesionální vazbu, elektrické a hydraulické řezačky, vrtačky papíru a vrtáky, laminovací stroje; (8) ruční řezačky papíru; (9) kancelářská technika, kupř. skartovací stroje, stroje pro tepelnou, hřebenovou a drátěnou vazbu, kartové laminovací stroje, skládací a falcovací zařízení; (11) zařízení pro klimatizaci, zejména ventilátory a čističe vzduchu; (16) papír, lepenka a výrobky z těchto materiálů, tiskárenské výrobky, potřeby pro knižní vazbu, materiály pro tepelnou a hřebenovou vazbu, kupř. plastové a papírové desky a plastové spirály a proužky, papírenské zboží, lepidla, kancelářské potřeby, plastické obaly, pytle a sáčky, identifikační pouzdra a visačky, laminovací karty; (37) opravy kancelářské a reprodukční techniky.

(730) **REPRO INTERNATIONAL, spol. s r.o.**, Smetanova 1572, Roztoky u Prahy, Česká republika

(740) Ing. Vandělíková Jana, Patentová kancelář, Zelený pruh 99, Praha 4

(210) **O 125453**

(220) 15.09.1997

(320) 15.09.1997

(511) 25, 40

(540)



(510) (25) dámské a pánské prádlo, oděvy; (40) úpravy oděvů, zakázkové šití oděvů.

(730) **CHIC STYL spol. s r.o.**, Chotutice 147, Radim, Česká republika

(740) Ing. Forejt Antonín, U Mrázovky 8d, Praha 5

(210) **O 125780**

(220) 26.09.1997

(320) 26.09.1997

(511) 5

(540)

L.A. PRODUCT

(510) (5) multivitaminové přípravky s antioxidační formulí určené k prevenci a potravinové doplňky jako doplňková výživa, dietetické přípravky.

(730) **L.A.PRODUCT, spol. s r.o.**, Emila Zahrádky 878, Kladno, Česká republika

(740) Ing. Chludina Jiří, UNIPATENT, J.Masaryka 43-47, Praha 2-Vinohrady

(210) **O 126561**

(220) 23.10.1997

(320) 23.10.1997

(511) 29, 32, 33

(540)

SONET

(510) (29) arašidy (zpracované), bramborové lupínky, konzervy zeleninové, nakládané okurky, ovoce konzervované, ovoce kandované; (32) aperitivy nealkoholické, citronády, hroznový mošt (nekvašený), koktejly nealkoholické, minerální vody (nápoje), nealkoholické nápoje, ovocné šťávy, sirupy na výrobu nápojů, pastilky na výrobu šumivých nápojů, prášky na výrobu šumivých nápojů; (33) alkoholické nápoje s výjimkou pív, aperitivy, destilované

- nápoje, gin, griotka, víno, sekt, vodka, whisky.
 (730) **Marcinčák Petr**, Vinařská 6, Mikulov, Česká republika
 (740) Ing. Brodská Blanka, Patentová kancelář Kania, Sedlák, Smola, Mendlovo nám. 1a, Brno

- (210) **O 127672**
 (220) 26.11.1997
 (320) 26.11.1997
 (511) 38
 (540)



- (510) (38) televizní vysílání programů.
 (590) Barevná
 (730) **CET 21, s.r.o.**, V Jámě 12, Praha 1, Česká republika
 (740) Lukajová Dana, patentový zástupce, Advokátní a patentová kancelář Vyskočil, Krošlák a spol., Petřská 12, Praha 1

- (210) **O 127747**
 (220) 16.05.1996
 (320) 16.05.1996
 (511) 38
 (540)



- (510) (38) televizní vysílání.
 (590) Barevná
 (730) **CET 21, s.r.o.**, V Jámě 12, Praha 1, Česká republika
 (740) Lukajová Dana, patentový zástupce, Advokátní a patentová kancelář Vyskočil, Krošlák a spol., Petřská 12, Praha 1

- (210) **O 127748**
 (220) 16.05.1996
 (320) 16.05.1996
 (511) 38
 (540)



- (510) (38) televizní vysílání.
 (730) **CET 21, s.r.o.**, V Jámě 12, Praha 1, Česká republika
 (740) Lukajová Dana, patentový zástupce, Advokátní a patentová kancelář Vyskočil, Krošlák a spol., Petřská 12, Praha 1

- (210) **O 127766**
 (220) 26.05.1997
 (320) 26.05.1997

- (511) 38
 (540)

RANDE

- (510) (38) televizní vysílání.
 (730) **CET 21, s.r.o.**, V Jámě 12, Praha 1, Česká republika
 (740) Lukajová Dana, patentový zástupce, Advokátní a patentová kancelář Vyskočil, Krošlák a spol., Petřská 12, Praha 1

- (210) **O 127877**
 (220) 03.03.1995
 (320) 03.03.1995
 (511) 38
 (540)

BINGO

- (510) (38) televizní vysílání.
 (730) **CET 21, s.r.o.**, V Jámě 12, Praha 1, Česká republika
 (740) Lukajová Dana, patentový zástupce, Advokátní a patentová kancelář Vyskočil, Krošlák a spol., Petřská 12, Praha 1

- (210) **O 127878**
 (220) 03.03.1995
 (320) 03.03.1995
 (511) 38
 (540)

TELEVIZNÍ BINGO

- (510) (38) televizní vysílání.
 (730) **CET 21, s.r.o.**, V Jámě 12, Praha 1, Česká republika
 (740) Lukajová Dana, patentový zástupce, Advokátní a patentová kancelář Vyskočil, Krošlák a spol., Petřská 12, Praha 1

- (210) **O 128670**
 (220) 19.12.1997
 (320) 19.12.1997
 (511) 1
 (540)

EXACT

- (510) (1) chemické výrobky určené pro průmysl, vědy a fotografii, jakož i pro zemědělství, zahradnictví a lesnictví, umělé pryskyřice v surovém stavu, plastické hmoty v surovém stavu, hnojiva pro půdu, hasicí směsi, prostředky pro kalení a letování kovů, chemické výrobky určené ke konzervování potravin, tříslicí materiály, lepidla pro průmysl, včetně vázaných polymerů zejména polyethylenu.
 (730) **Exxon Corporation**, 5959 Las Colinas Boulevard, Irving, Spojené státy americké, Texas
 (740) JUDr. Kalenský Petr, Společná advokátní kancelář Všeťečka a partneři, Háľkova 2, Praha 2

- (210) **O 129908**
 (220) 10.02.1998
 (320) 10.02.1998
 (511) 6, 7, 9

(540)



(510) (6) zámečnické výrobky a jiné výrobky z kovu /mimo drahých kovů/, zejména součásti pro stavbu strojů s mechanickým pohonem; (7) stroje s mechanickým pohonem, stroje na balení, stroje dávkovací, zejména balicí a dávkovací stroje na sypké materiály i příslušenství a přídavná zařízení k těmto strojům; (9) váhy pro dávkování, elektronické dávkovací váhy i jejich součásti a příslušenství, řídicí elektronika pro dávkovací a balicí stroje i váhy.

(730) **AppecAstro, spol.s r.o.**, Družstevní 24, Ořechov, Česká republika

(740) Kořistka Martin, Karpatská 3, p.o.box 8, Brno 25

(210) **O 130401**

(220) 23.02.1998

(320) 23.02.1998

(511) 10, 16, 28, 35

(540)

GALAXY

(510) (10) přístroje a nástroje chirurgické, lékařské, zubolékařské, zvěrolékařské včetně speciálního nábytku pro tyto obory a včetně přístrojů a zdravotních pomůcek jako ortopedické pomůcky, ortopedické bandáže, zdravotnické výrobky z gumy, protézy, pokrývky vytápěné elektricky, chirurgické nástroje nožičského charakteru, relaxační přístroje všeho druhu včetně relaxačních přístrojů ke stimulaci mozku a mysli; (16) papír a všechny výrobky z papíru, lepenky a kartonážní výrobky, tiskoviny, časopisy, periodika, knihy, výrobky knihařské, fotografie, psací potřeby, kancelářská lepidla, potřeby pro umělce, štetce, psací stroje, kancelářské potřeby kromě nábytku, učební a školní potřeby a pomůcky s výjimkou přístrojů, hrací karty, tiskací písma, štočky; (28) hry, hračky, tělocvičné a sportovní nářadí a náčiní, rybářské potřeby, nářadí pro zimní sporty a sportovní hry, zboží plážové a koupací, ozdoby na vánoční stromky, interaktivní hry všeho druhu včetně interaktivních her pro relaxaci a soustředění a pro zvýšení aktivity mozku; (35) zprostředkování v oblasti obchodu s přístroji zařazenými ve tř.10, reklamní a propagační činnost.

(730) **Galaxy CZ, s.r.o.**, Na Moráni 5, Praha 2, Česká republika

(740) Ing. Chludina Jiří, UNIPATENT, J.Masaryka 43-47, Praha 2-Vinohrady

(210) **O 130402**

(220) 23.02.1998

(320) 23.02.1998

(511) 10, 16, 28, 35

(540)



(510) (10) přístroje a nástroje chirurgické, lékařské, zubolékařské, zvěrolékařské včetně speciálního nábytku pro tyto obory a včetně přístrojů a zdravotních pomůcek jako ortopedické pomůcky, ortopedické bandáže, zdravotnické výrobky z gumy, protézy, pokrývky vytápěné elektricky, chirurgické nástroje nožičského charakteru, relaxační přístroje všeho druhu včetně relaxačních přístrojů ke stimulaci mozku a mysli; (16) papír a všechny výrobky z papíru, lepenky a kartonážní výrobky, tiskoviny, časopisy, periodika, knihy, výrobky knihařské, fotografie, psací potřeby, kancelářská lepidla, potřeby pro umělce, štetce, psací stroje, kancelářské potřeby kromě nábytku, učební a školní potřeby a pomůcky s výjimkou přístrojů, hrací karty, tiskací písma, štočky; (28) hry, hračky, tělocvičné a sportovní nářadí a náčiní, rybářské potřeby, nářadí pro zimní sporty a sportovní hry, zboží plážové a koupací, ozdoby na vánoční stromky, interaktivní hry všeho druhu včetně interaktivních her pro relaxaci a soustředění a pro zvýšení aktivity mozku; (35) zprostředkování v oblasti obchodu s přístroji zařazenými ve tř.10, reklamní a propagační činnost.

(730) **Galaxy CZ, s.r.o.**, Na Moráni 5, Praha 2, Česká republika

(740) Ing. Chludina Jiří, UNIPATENT, J.Masaryka 43-47, Praha 2-Vinohrady

(210) **O 130515**

(220) 27.02.1998

(320) 27.02.1998

(511) 5

(540)

Dr. Theiss Nova Figura

(510) (5) léčiva, farmaceutické výrobky a kosmetické výrobky z přírodních komponentů k léčivým účelům, léčivé rostliny a medicínální bylinné čaje, medicínální dietetické potraviny jako např. přípravky k doplnění základních potravin na zeleninové bázi, léčivé čaje a bylinné čaje pro lékařské účely, rostlinné výtažky prosté alkoholu k léčivým účelům, též ve formě banbónů a kapslí.

(730) **Naturwaren oHG Dr. Peter Theiss**, Michelinstrasse 10, Homburg, Německo

(740) JUDr. Rott Vladimír, Rott, Růžička a Guttman, patentová, známková a právní kancelář, Nad Štolou 12, Praha 7

(210) **O 130805**

(220) 12.03.1998

(320) 12.03.1998

(511) 20, 21, 26, 31, 35, 39, 40, 42

(540)

TELEFLORA

(510) (20) košíkářské zboží, výrobky ze dřeva, korku, rákosu, třtiny, vrbového proutí, které jsou zahrnuty v této třídě; (21) zboží skleněné, výrobky z porcelánu, kameniny a keramiky, které jsou zahrnuty v této třídě; (26) umělé květiny, stuhý; (31) výrobky zemědělské a zahradnické, např. květiny živé a suché, semena; (35) propagační a prezentační činnost, marketing na počítačových sítích, např. INTERNET, ofsetový tisk, rozšiřování obchodních

propagačních tisků, zprostředkování informací o firmách; (39) přeprava, zasilání a doručování květin; (40) barvení a preparace květin; (42) poradenská zahradnická služba, aranžování květin, projekční činnost, zejména sadových a parkových úprav, realizace projektů sadů a parků, ofsetový tisk.

(730) **Česká Teleflora, spol. s r.o.**, Voroněžská 16, Brno, Česká republika

(740) Ing. Kendereški Dušan, patentový zástupce, Lidická 51, Brno

(210) **O 130810**

(220) 12.03.1998

(320) 12.03.1998

(511) 20, 21, 26, 31, 35, 39, 40, 42

(540)

Česká Teleflora

(510) (20) košíkářské zboží, výrobky ze dřeva, korku, rákosu, třtiny, vrbového proutí, které jsou zahrnuty v této třídě; (21) zboží skleněné, výrobky z porcelánu, kameniny a keramiky, které jsou zahrnuty v této třídě; (26) umělé květiny, stuhu; (31) výrobky zemědělské a zahradnické, např. květiny živé a suché, semena; (35) propagační a prezentační činnost, marketing na počítačových sítích, např. INTERNET, rozšiřování obchodních propagačních tisků, zprostředkování informací o firmách; (39) přeprava, zasilání a doručování květin; (40) barvení a preparace květin; (42) poradenská zahradnická služba, aranžování květin, projekční činnost, zejména sadových a parkových úprav, realizace projektů sadů a parků, ofsetový tisk.

(730) **Česká Teleflora, spol. s r.o.**, Voroněžská 16, Brno, Česká republika

(740) Ing. Kendereški Dušan, patentový zástupce, Lidická 51, Brno

(210) **O 131312**

(220) 31.03.1998

(320) 31.03.1998

(511) 7, 9, 11, 35, 36, 37, 42

(540)

SYTER

(510) (7) ovládací zařízení pro potravinářský a stavební průmysl, pro separátory pevného a sypkého materiálu a plynů, pro stacionární stroje včetně převodových, rozvodových zařízení a spojek, pro elektrické točivé stroje, kompresory a dmýchadla, čerpadla vzduchu, páry a vody, pro zdvihací zařízení a pro zařízení pro dopravu materiálu; (9) přístroje a zařízení pro kontrolu technologických procesů, elektrické přístroje a zařízení, rozvaděče nízkého napětí, elektrické pohony, elektrické instalace, elektrické a elektronické řídicí systémy, transformátory, přístroje pro kontrolu a detekci, měřicí, diagnostické a regulační přístroje a zařízení, měřiče tepla a tlaku, automatizační technika, přístroje a zařízení pro záznam, převod a reprodukci zvuku nebo obrazu, sdělovací technika, magnetické a optické nosiče textových a obrazových záznamů, zařízení a přístroje pro zpracování informací a počítače, počítačové sítě, periferní zařízení počítačů, přístroje pro vážení, váhy na sypké a kapalné hmoty zejména obilí, mouku, krupici, vápno, písek; (11) přístroje a součásti pro osvětlení, topení, výrobu páry, vaření, sušení, ventilaci, distribuci a úpravu plynu, pro klimatizační zařízení, chladicí přístroje a zařízení, čistírný odpadů, výměníky tepla, kondenzátory páry, výparníky, chladiče, chladivové kompresory, regulační zařízení pro vodu a plyn; (35) pomoc při řízení a využívání průmyslového nebo obchodního podniku a obchodních činností, studie trhu, organizační, ekonomické a účetní poradenství; (36) pojištění a leasing průmyslových strojů a zařízení; (37)

montáž a opravy elektrických zařízení, provádění staveb a oprav potravinářských zařízení a výrobních stavebních celků včetně budov a souvisejících stavebních objektů, stavební dozor; (42) záznam, přepis, vypracování a přenášení matematických a informačních dat, spojových záznamů a údajů statistických v průmyslu a obchodě, inženýrské služby a poradenství v oblasti řízení a automatizace potravinářského průmyslu, projektování elektrických zařízení pro stavby potravinářských investičních celků, projekční dozor, tvorba software, provozování a dohled nad počítačovými sítěmi.

(730) **Proko-Syter, spol. s r.o.**, V ráji 1188, Pardubice, Česká republika

(740) Ing. Fischer Michael, FISCHER + PARTNER, Podskalská 2, Praha 2

(210) **O 132575**

(220) 12.05.1998

(320) 12.05.1998

(511) 35, 41

(540)



(510) (35) propagační a reklamní činnost, činnost reklamních agentur; (41) divadelní představení.

(730) **AGENTURA SCHOK, s.r.o.**, Davídkova 2101/91, Praha 8, Česká republika

(740) JUDr. Wagner Richard, Advokátní kancelář Pokorný & Wagner, Krocínova 1, Praha 1

(210) **O 133011**

(220) 26.05.1998

(320) 26.05.1998

(511) 29, 30, 32

(540)

FINGER

(510) (29) hotová jídla, rychlé občerstvení, konzervované byliny; (30) koření a chuťové přísady, přísady do nápojů, káva, směsi kávy a cikorky, kávové výtažky a trestí, kávové náhražky, přípravky z kávy, nápoje obsahující kávu, cikorka a směsi z cikorky veškeré produkty používané jako náhražky kávy, čaj, černý čaj, rostlinný čaj /ne pro lékařské či léčebné účely/ čajové výtažky a trestí, instantní čaj, čajové směsi, kakaο, kakaοvé výrobky, kakaοvý prášek, čokoláda /jako nápoj/, nápoje připravené z čokolády nebo čokoládu obsahující, nápoje připravené z kakaο nebo obsahující kakaο, přípravky na výrobu nápojů připravovaných na základě čokolády nebo kakaο, přichutě do nápojů, přísady do nápojů, pudinkový prášek, sladký pudink, prášek do pečiva, mouka, suchary, obilniny a přípravky z obilnin, chléb, chlebové výrobky, jemné pečivo, pekařské výrobky, výrobky a přípravky z mouky, těstoviny, zákusky, sušenky, koláče, hotová jídla, rychlé občerstvení, čokoláda, čokoládové výrobky, čokoláda a cukrovinky /kromě užívaných pro léčebné účely/, koření, cukr, rýže tapioka, ságo, med, melasa, sůl, hořčice, pepř, ocet, omáčky; (32) sladové výživné nápoje, sladové nápoje, prostředky na výrobu sladových nápojů, přípravky na výrobu nápojů, přísady do nápojů.

- (730) **THE HORIZON BISCUIT COMPANY LIMITED**,
Franklin House, Bournville Lane, Birmingham, B30
2NA, Velká Británie
- (740) JUDr. Rott Vladimír, Rott, Růžička a Guttman,
patentová, známková a právní kancelář, Nad Štolou
12, Praha 7

(540)



- (210) **O 133640**
(220) 16.06.1998
(320) 16.06.1998
(511) 9, 35, 37, 42
(540)



- (510) (9) aparáty, přístroje, nástroje a zařízení elektrické, elektronické, přístroje pro vážení, měření, signalizaci, kontrolu, záchranu, elektrické rozvaděče, rozvody, měniče, zdroje, obvody, elektrické nebo elektronické součástky, výpočetní technika a příslušenství k výpočetní technice ze třídy 9, zálohovací zařízení, měniče napětí elektrického proudu, náhradní zdroje elektrické energie, záložní zdroje elektrické energie, software, databáze, databázové produkty, informace a záznamy v elektronické podobě, informace a záznamy na jakémkoliv nosiči s výjimkou nosičů papírových ze tř. 16, data, databáze a jiné informační produkty v elektronických, datových, informačních a telekomunikačních sítích všeho druhu nebo na nosičích dat všeho druhu s výjimkou nosičů papírových, související software a hardware, elektronické sítě, multimediální aplikace, multimediální informační katalogy, elektronické časopisy a periodika a knihy v elektronické podobě, počítačové hry, pohledy ilustrované se zvukovou nahrávkou, hlavolamy elektrické nebo elektronické, reklamní přístroje na střídavé obrazy, reklama světelná, reklamní světelné přístroje; (35) zprostředkovatelská činnost v oblasti obchodu s elektrickými přístroji, elektrotechnikou, elektronikou a výpočetní technikou; (37) instalace a opravy elektrických strojů, přístrojů a zařízení, zprostředkování servisních a instalačních služeb v oblasti elektrických přístrojů, elektroniky, elektrotechniky a výpočetní techniky; (42) projektování elektrických strojů a zařízení.

- (730) **ALTRON a.s.**, Psohlavců 322/4, Praha 4, Česká republika
- (740) Lukajová Dana, patentový zástupce, Advokátní a patentová kancelář Vyskočil, Krošlák a spol., Petřská 12, Praha 1

- (210) **O 133671**
(220) 17.06.1998
(320) 17.06.1998
(511) 24, 25

- (510) (24) textilní výrobky kusové, vyrobené z přírodních či syntetických vláken nebo jejich kombinací, např. ručníky, osušky, kapesníky apod.; (25) klobouky dámské, plstěné, cylindry, vázanky a další ozdobné doplňky.

- (730) **Kuldová Lucie**, Šliková 22, Prostějov, Česká republika
- (740) Ing. Kendereški Dušan, patentový zástupce, Lidická 51, Brno

- (210) **O 133779**
(220) 22.06.1998
(320) 22.06.1998
(511) 9, 35, 38, 42
(540)



- (510) (9) stroje na zpracování dat a informací, počítače včetně periferních zařízení, programové vybavení počítačů; (35) plány obchodních transakcí, obchodní plánování, kontrola obchodních záležitostí, shromažďování a sestavování statistických informací, studie a průzkum trhu, pomoc při řízení obchodní činnosti, strategické informačních technologií, tvorba informačních systémů a specializovaných podnikových evidencí, poradenství v oblasti organizace a ekonomiky, šíření propagačních publikací; (38) šíření elektronických publikací prostřednictvím sítí; (42) vývoj a poskytování software, poradenství v oblasti výpočetní techniky a programového vybavení, projektování a realizace výpočetních systémů, management počítačových souborů a databází, poradenství v oblasti kvalifikované informatiky.

plánování

- (730) **ATLAS CONSULTING, spol. s r.o.**,
Chocholouškova 9, Ostrava, Česká republika
- (740) Svorník Jan, Veverkova 1/1511, Ostrava - Hrabůvka

- (210) **O 133780**
(220) 22.06.1998
(320) 22.06.1998
(511) 9, 35, 36, 38, 42
(540)



- (510) (9) stroje na zpracování dat a informací, počítače včetně periferních zařízení, programové vybavení počítačů; (35)

plány obchodních transakcí, obchodní plánování, kontrola obchodních záležitostí, shromažďování a sestavování statistických informací, studie a průzkum trhu, pomoc při řízení obchodní činnosti, strategické informačních technologií, tvorba informačních systémů a specializovaných podnikových evidencí, poradenství v oblasti organizace a ekonomiky, šíření propagačních publikací; (36) finanční odhady; (38) šíření elektronických publikací prostřednictvím sítí; (42) vývoj a poskytování software, poradenství v oblasti výpočetní techniky a programového vybavení, projektování a realizace výpočetních systémů, management počítačových souborů a databází, poradenství v oblasti kvalifikované informatiky.

(730) **ATLAS CONSULTING, spol. s r.o.**,

Chocholouškova 9, Ostrava, Česká republika

(740) Svorník Jan, Veverkova 1/1511, Ostrava - Hrabůvka

(210) **O 133781**

(220) 22.06.1998

(320) 22.06.1998

(511) 9, 35, 38, 42

(540)



(510) (9) stroje na zpracování dat a informací, počítače včetně periferních zařízení, programové vybavení počítačů; (35) plány obchodních transakcí, obchodní plánování, kontrola obchodních záležitostí, shromažďování a sestavování statistických informací, studie a průzkum trhu, pomoc při řízení obchodní činnosti, strategické informačních technologií, tvorba informačních systémů a specializovaných podnikových evidencí, poradenství v oblasti organizace a ekonomiky, šíření propagačních publikací; (38) šíření elektronických publikací prostřednictvím sítí; (42) vývoj a poskytování software, poradenství v oblasti výpočetní techniky a programového vybavení, projektování a realizace výpočetních systémů, management počítačových souborů a databází, poradenství v oblasti kvalifikované informatiky.

(730) **ATLAS CONSULTING, spol. s r.o.**,

Chocholouškova 9, Ostrava, Česká republika

(740) Svorník Jan, Veverkova 1/1511, Ostrava - Hrabůvka

(210) **O 134599**

(220) 21.07.1998

(320) 21.07.1998

(511) 6, 8, 20, 21

(540)

STEINBACH

(510) (6) kuchyňské žebříky z kovu, uzávěry lahví z kovu; (8) přístroje, ručně ovládané domácí přístroje, spadající do této třídy, škrabky; (20) věšáky na šaty; (21) předměty pro domácnost, zvláště pánve a hrnce na vaření a smažení, stolní náčiní, kuchyňské potřeby, zvláště vývrtky, otevírače na láhve, uzávěry lahví nekovové, sítko, kráječe na vejce, drtiče česneku, skladovací nádoby a termosky, skleničky na pití, porcelánové stolní náčiní, drobné přenosné nádoby pro domácnost a/nebo ozdobné nádoby vyrobené ze skla, porcelánu nebo keramiky, zvláště kořenáče na květiny, vázy, mísy, sošky z porcelánu, terakoty nebo skla, konve a džbánky na zalévání, vodní síta pro květiny, svícný, nikolív z drahých kovů, nádoby pro domácnost a ke kuchyňským účelům, žehlicí prkna.

(730) **Metro SB-Handels AG**, Neuhoferstrasse 4, Baar, Švýcarsko

(740) JUDr. Švorčík Otakar, Společná advokátní kancelář pláno
Věstečka a partneři, Hájkova 2, Praha 2

(210) **O 135084**

(220) 06.08.1998

(320) 06.08.1998

(511) 38

(540)

MAGICKÉ OKO

(510) (38) televizní vysílání programů.

(730) **CET 21, s.r.o.**, V jámě 12, Praha 1, Česká republika

(740) Lukajová Dana, patentový zástupce, Advokátní a patentová kancelář Vyskočil, Krošlák a spol., Petráská 12, Praha 1

(210) **O 135705**

(220) 04.09.1998

(320) 04.09.1998

(511) 16, 41

(540)

Nemovitosti

(510) (16) tiskárenské výrobky, tiskoviny; (41) výchova, vzdělávání, zábava, vydávání knih, časopisů.

(730) **Prouza Stanislav**, č.p. 146, Batňovice, Česká republika

(210) **O 135828**

(220) 09.09.1998

(320) 09.09.1998

(511) 30

(540)



(510) (30) sexuálně bylinný čaj, ne pro lékařské účely.

(730) **Naturprodukt CZ spol. s r.o.**, Mládežnická 9/1563, Havířov-Podlesí, Česká republika

(210) **O 135829**

(220) 09.09.1998

(320) 09.09.1998

(511) 1, 19, 20, 35
(540)



(510) (1) tmely a lepidla pro nábytkářství, úpravu interiérů, stolařství a truhlářství; (19) parkety, parkety dřevěné, laminátové, dvouvrstvé a třívrstvé, parketové přířezy, řezivo, lišty, stavební dřevo; (20) nábytek, nábytkové přířezy, truhlářské výrobky; (35) zprostředkování obchodních činností v oboru dřevo a výrobky ze dřeva.
(730) **MAGNUM PARKET, a.s.**, Brněnská 8, Vyškov, Česká republika
(740) Ing. Kučera Zdeněk, Padělký 548 (P.O.BOX 92), Slušovice

(210) **O 136224**

(220) 23.09.1998

(320) 23.09.1998

(511) 9, 16, 35, 38, 41

(540) **VAŘÍME V PŘÍMÉM PŘENOSU**

(510) (9) aparáty pro záznam, převod, reprodukci zvuku a obrazu, magnetické suporty zvukových záznamů, gramofonové desky; (16) papír, lepenka a výrobky z těchto materiálů, které nejsou zařazeny do jiných tříd, tiskárenské výrobky - plakáty, obaly publikací, potřeby pro knižní vazby, fotografie, papírenské zboží - ubrousky, pivní tácky, nástěnné kalendáře, stolní kalendáře, propisovací tužky, lepidla pro papírenství nebo domácnost, materiál pro umělce, štětce, psací stroje a kancelářské potřeby (vyjímaje nábytek), učební pomůcky s výjimkou aparátů, plastické obaly (nezařazené do jiných tříd), hrací karty, písmena pro tiskárny, štočky; (35) propagační činnost; (38) spoje (komunikace), rozhlasové vysílání, rozhlasový pořad; (41) výchova, školení (formace), zábava, sportovní a kulturní aktivity.
(730) **Frekvence 1, a.s.**, Nádražní 56, Praha 5, Česká republika
(740) JUDr. Mikš Jan, Advokátní kancelář MIKŠ a SUK, Na Slupi 15, Praha 2

(210) **O 136524**

(220) 06.10.1998

(320) 06.10.1998

(511) 3, 8, 11, 16, 18, 21, 24, 25, 26, 27, 28, 29, 30, 31, 32, 33, 34, 35, 39

(540)



(510) (3) přípravky pro bělení a jiné prostředky ku praní, přípravky pro čištění, leštění, odmašťování a broušení, mýdla, parfumerie, vonné oleje, kosmetika, vlasové vody, zubní pasty; (8) nářadí a přístroje s ručním pohonem, nože, vidličky a lžice, břitvy; (11) přístroje pro vaření; (16) papírenské zboží, lepidla pro papírenství nebo domácnost, štětce, psací stroje a kancelářské potřeby, plastické obaly, hrací karty; (18) deštníky, slunečníky a hole; (21) náčiní a nádoby pro domácnost nebo kuchyň, hřebeny a mycí houby, kartáče, čistící potřeby, sklo surové nebo opracované, sklo, porcelán a majolika neobsažené v jiných třídách; (24) tkaniny a textilní výrobky, které nejsou uvedeny v jiných třídách, pokrývky ložní a ubrusy; (25) oděvy, obuv, kloboučnické zboží; (26) umělé květiny; (27) koberce, rohožky, rohože, linoleum a jiné obklady podlah zařaz. ve tř. 27; (28) hry, hračky, potřeby pro gymnastiku a sport, které nejsou uvedeny v jiných třídách, vánoční ozdoby; (29) maso, ryby, drůbež a zvěřina, masové výtazky, ovoce a zelenina konzervované, sušené a zavařené, želé, džemy, kompoty, vejce, mléko a mléčné výrobky, oleje a tuky jedlé; (30) káva, čaj, kakao, cukr, rýže, tapioka, kávové náhražky, med, sirup melasový, droždí pro kynutí, sůl, hořčice, ocet, omáčky, koření, led pro osvěžení; (31) výrobky zemědělské, zahradnické, lesní a zrní neuvedené v jiných třídách, čerstvé ovoce a zelenina, osivo, rostliny a živé květiny, krmivo pro zvířata, slad; (32) piva, minerální vody, šumivé nápoje a jiné nápoje nealkoholické, nápoje a šťávy ovocné, sirupy a jiné přípravky k zhotovování nápojů; (33) alkoholické nápoje; (34) tabák, potřeby pro kuřáky, zápalky; (35) propagační činnost; (39) doprava, balení a skladování zboží, organizování cest.

(730) **PENNY MARKET Obchodní společnost s.r.o.**, Jirny 353, Česká republika

(210) **O 136525**

(220) 06.10.1998

(320) 06.10.1998

(511) 3, 8, 11, 16, 18, 21, 24, 25, 26, 27, 28, 29, 30, 31, 32, 33, 34, 35, 39

(540)



(510) (3) přípravky pro bělení a jiné prostředky ku praní, přípravky pro čištění, leštění, odmašťování a broušení, mýdla, parfumerie, vonné oleje, kosmetika, vlasové vody, zubní pasty; (8) nářadí a přístroje s ručním pohonem, nože, vidličky a lžice, břitvy; (11) přístroje pro vaření; (16) papírenské zboží, lepidla pro papírenství nebo domácnost, štětce, psací stroje a kancelářské potřeby, plastické obaly, hrací karty; (18) deštníky, slunečníky a hole; (21) náčiní a nádoby pro domácnost nebo kuchyň, hřebeny a mycí houby, kartáče, čistící potřeby, sklo surové nebo opracované, sklo, porcelán a majolika neobsažené v jiných třídách; (24) tkaniny a textilní výrobky, které nejsou uvedeny v jiných třídách, pokrývky ložní a ubrusy; (25) oděvy, obuv, kloboučnické zboží; (26) umělé květiny; (27) koberce, rohožky, rohože, linoleum a jiné obklady podlah zařaz. ve tř. 27; (28) hry, hračky, potřeby pro gymnastiku

a sport, které nejsou uvedeny v jiných třídách, vánoční ozdoby; (29) maso, ryby, drůbež a zvěřina, masové výtazky, ovoce a zelenina konzervované, sušené a zavařené, želé, džemy, kompoty, vejce, mléko a mléčné výrobky, oleje a tuky jedlé; (30) káva, čaj, kakao, cukr, rýže, tapioka, kávové náhražky, med, sirup melasový, droždí pro kynutí, sůl, hořčice, ocet, omáčky, koření, led pro osvěžení; (31) výrobky zemědělské, zahradnické, lesní a zrní neuvedené v jiných třídách, čerstvé ovoce a zelenina, osivo, rostliny a živé květiny, krmivo pro zvířata, slad; (32) piva, minerální vody, šumivé nápoje a jiné nápoje nealkoholické, nápoje a šťávy ovocné, sirupy a jiné přípravky k zhotovování nápojů; (33) alkoholické nápoje; (34) tabák, potřeby pro kuřáky, zápalky; (35) propagační činnost; (39) doprava, balení a skladování zboží, organizování cest.

(730) **Penny Market Obchodní společnost s.r.o.**, Jirny
353, Česká republika

(210) **O 136998**

(220) 16.10.1998

(320) 16.10.1998

(511) 1, 2, 3, 5, 16, 17, 19, 23, 24, 25, 27

(540)



(510) (1) chemické látky organické i anorganické určené pro průmysl, vědu, zemědělství, zahradnictví, lesnictví, chemické přípravky pro výrobu plastických hmot, antibakteriální přípravky, protiplísňové přípravky, stabilizátory, plnidla, lepidla a pojiva, tmely, impregnační látky a prostředky, roztoky pro impregnaci látek; (2) nátěrové hmoty všeho druhu, barvy, laky, ochranné prostředky proti plísním a hnilobě, mořidla, barviva pro potraviny a nápoje, barviva pro barvení oděvů, latexové emulze, emulzní nátěrové hmoty, disperzní barviva, tmely, pomocné přípravky v oboru nátěrových hmot, chemické přípravky pro povrchovou úpravu, barvy práškové, nástřikové hmoty; (3) kosmetické výrobky všeho druhu, mýdla, šampony a jiné přípravky pro ošetření vlasů, zubní pasty a jiné přípravky pro ošetření zubů a dutiny ústní, prací prostředky všeho druhu, přípravky bělicí, aviváž, mycí a čistící prostředky všeho druhu, výrobky s antibakteriálním účinkem, osvěžovače vzduchu, vata a vatové výrobky pro kosmetické účely, krémy, mléka a vody, deodoranty; (5) výrobky lékárnické, zdravotnické, veterinární a hygienické, materiál na obvazy všeho druhu, náplasti, hygienické potřeby pro lékařskou a osobní hygienu, desinfekční přípravky, fungicidy, herbicidy, insekticidy, chemické přípravky a substance, koupelové soli, prášky na pokožku, zejména zásypy s antibakteriálním účinkem, zásypy do běžné, pracovní a sportovní obuvi; (16) papír, výrobky z papíru, periodické a neperiodické publikace, knihy, časopisy, brožury, fotografie, informační produkty, data a databáze v papírové formě, tištěné manuály, reklamní a propagační materiály z papíru; (17) stavební materiál a polotovary z plastických hmot, kaučuk, gutaperča, guma a výrobky z těchto materiálů, plastické

hmoty a polotovary z palstických hmot /PVC, polyuretan, polypropylen, polyester, polyamid apod./, zejména ve tvaru fólie, desek a tyčí, pěnové materiály na bázi gumy a plastických hmot, materiály k těsnění, ucpávání a izolaci; (19) stavební materiál, přírodní a umělý kámen, cement, vápno, malta, šterk, omítkové a šterkové směsi a hmoty, pojiva pro stavební účely, kameninové a cementové výrobky, cihly, kompozitní stavební materiál, podlahové krytiny stavebního charakteru, tmely pro lepení, spárování a vyrovnávání ploch; (23) vlákna pro textilní účely, například zejména na bázi polypropylenu, polyesteru, polyamidu; (24) tkaniny a textilní výrobky všeho druhu, stolní pokrývky, ubrusy, ručníky, záclony, ložní prádlo, textilní tapety; (25) oděvy a obuv všeho druhu, zejména pracovní a sportovní obuv a oděvy, kloboučnické zboží; (27) podlahové krytiny, například koberce, rohože a rohožky, linoleum, tapety na stěny kromě textilních.

(730) **BOHEMAN společnost s ručením omezeným**,
Spojil 23, Pardubice, Česká republika

(210) **O 137122**

(220) 22.10.1998

(320) 22.10.1998

(511) 3, 5

(540)



(510) (3) parfumerie, kosmetika; (5) přípravky farmaceutické, zejména hygienické potřeby pro lékařství a pro osobní hygienu.

(730) **Pražské pivovary a.s.**, Nádražní 84, Praha 5, Česká republika

(740) JUDr. Traplová Jarmila, Advokátní a patentová kancelář Traplová, Hakr, Kubát, Přístavní 24, Praha 7

(210) **O 137161**

(220) 23.10.1998

(320) 24.04.1998

(511) 9

(540)

3DNOW

(510) (9) polovodičová zařízení, počítačový hardware a mikroprocesory, kompilátory programovacího jazyka a překladače, rozhraní programových aplikací, počítačový software.

(730) **ADVANCED MICRO DEVICES, INC.**, One AMD Place P.O.Box 3453, Sunnyvale, Spojené státy americké, California

(740) JUDr. Zelený Pavel, Společná advokátní kancelář Všeťečka a partneři, Hálkova 2, Praha 2

(210) **O 137190**

(220) 26.10.1998

(320) 26.10.1998

(511) 16, 41

(540) **ČERVENÁNÍ S
DOKTOREM RADIMEM
UZLEM**

- (510) (16) knižní a časopisecké publikace; (41) výchovné, vzdělávací a zábavné pořady a seriály v televizi, rozhlasu a časopisech.
(730) **Uzel Radim**, Havlínova 1111, Praha 8, Česká republika

- (210) **O 137218**
(220) 27.10.1998
(320) 27.10.1998
(511) 36
(540)

VISA CASH

- (510) (36) finanční služby.
(730) **Visa International Service Association**, 900 Metro Center Boulevard, Foster City, Spojené státy americké, California
(740) JUDr. Korejzová Zdeňka, Advokátní a patentová kancelář JUDr. Korejzová & spol., Břehová 1, Praha 1

- (210) **O 137219**
(220) 27.10.1998
(320) 27.10.1998
(511) 5
(540)



- (510) (5) farmaceutické a léčivé přípravky a substance pro lidské použití.
(590) Barevná
(730) **SmithKline Beecham p.l.c.**, New Horizons Court, Brentford, Velká Británie
(740) JUDr. Korejzová Zdeňka, Advokátní a patentová kancelář JUDr. Korejzová & spol., Břehová 1, Praha 1

- (210) **O 137231**
(220) 29.10.1998
(320) 29.10.1998
(511) 9, 42
(540)



- (510) (9) informační systém pro knihovny, programové vybavení pro počítače, programy pro internet, intranet a extranet; (42) služby na internetu a jiných datových sítích, pronájem programového vybavení.

- (590) Barevná
(730) **SEFIRA, spol. s r.o.**, Mrštíkova 3, Praha 10, Česká republika

- (210) **O 137232**
(220) 29.10.1998
(320) 29.10.1998
(511) 9, 35, 42
(540)



- (510) (9) programové vybavení pro počítače, programy pro internet, intranet a extranet, databázové systémy; (35) propagační činnost, reklama, marketing, automatizované zprostředkování obchodů na internetu a jiných datových sítích; (42) programování pro počítače, služby na internetu a jiných datových sítích, pronájem programového vybavení, poradenství pro počítače a internet.
(590) Barevná
(730) **SEFIRA, spol. s r.o.**, Mrštíkova 3, Praha 10, Česká republika

- (210) **O 137233**
(220) 29.10.1998
(320) 29.10.1998
(511) 9, 35, 42
(540)



- (510) (9) programové vybavení pro počítače, programy pro internet, intranet a extranet, databázové systémy; (35) propagační činnost, reklama, marketing, automatizované zprostředkování obchodů na internetu a jiných datových sítích; (42) programování pro počítače, služby na internetu a jiných datových sítích, pronájem programového vybavení, poradenství pro počítače a internet.
(590) Barevná
(730) **SEFIRA, spol. s r.o.**, Mrštíkova 3, Praha 10, Česká republika

- (210) **O 137405**
(220) 04.11.1998
(320) 04.11.1998
(511) 25
(540)

NATEKS

- (510) (25) oděvy, obuv, kloboučnické zboží.
(730) **NATALI TEKSTIL ÜRÜNLERI SANAYI VE DİS TICARET LIMITED SİRKETİ**, Cevatpasa Mahallesi, Guvercin Sokak No:27, Bayrampasa-Istanbul, Turecko
(740) JUDr. Korejzová Zdeňka, Advokátní a patentová kancelář JUDr. Korejzová & spol., Břehová 1, Praha 1

(210) **O 137488**
 (220) 05.11.1998
 (320) 05.11.1998
 (511) 7, 37, 42
 (540)



(510) (7) mazací systémy, centrální mazací systémy, oběhové nebo ztrátové mazací systémy, tukové nebo olejové mazací systémy, ruční, mechanické nebo elektrické mazací systémy, mazací zařízení a jejich součástí, zejména mazací lisy, maznice a promazávací přístroje, zařízení pro úpravu tlakového vzduchu, zejména filtry, tlakové regulátory, olejovače a odlučovače vody; (37) opravy mazacích systémů, mazacích zařízení a jejich součástí, opravy zařízení pro úpravu tlakového vzduchu; (42) konstrukce, projektování a expertní činnosti související s mazacími systémy, mazacími zařízeními a zařízeními pro úpravu tlakového vzduchu.

(730) **ŠPONDR CMS, spol. s r.o.**, Sibiřská 35, Brno, Česká republika

(740) Ing. Smola Josef, Patentová kancelář Kania, Sedlák, Smola, Mendlovo nám. 1a, Brno

(210) **O 137492**
 (220) 05.11.1998
 (320) 14.07.1997
 (511) 2, 4, 29, 30, 31
 (540)



(510) (2) barvy, nátěry a laky, ochranné výrobky proti korozi a proti deterioraci dřeva, barviva, mořidla; (4) průmyslové oleje a tuky, mazadla; (29) oleje a tuky jedlé; (30) mouka a přípravky z obilnin, chléb, pečivo, cukrovinky; (31) obilniny, luštěniny, olejiny, výrobky zemědělské, zahradnické, lesní a zrní neuvedené v jiných třídách, krmiva pro zvířata.

(730) **Agropol, akciová společnost**, Opletalova 4, Praha 1, Česká republika

(210) **O 137553**
 (220) 09.11.1998
 (320) 09.11.1998
 (511) 41
 (540)

BARON

(510) (41) organizační zajištění kulturně-společenských akcí.
 (730) **EVENT ASSISTANCE, s.r.o.**, Evropská 51, Praha 6, Česká republika

(210) **O 137560**
 (220) 09.11.1998
 (320) 09.11.1998
 (511) 9, 41, 42
 (540)

ARGIS

(510) (9) počítače, výpočetní technika, programy pro počítače; (41) školení v oblasti počítačů a programování; (42) programátorské služby v oblasti krizového managementu, konzultace a porady k výše uvedenému.

(730) **T-SOFT, spol. s r.o.**, Novodvorská 1010/14, Praha 4, Česká republika

(210) **O 137641**
 (220) 12.11.1998
 (320) 12.11.1998
 (511) 39
 (540)

CRYSTAL

(510) (39) služby spojené s provozováním lodí pro zábavní plavby.

(730) **Crystal Cruises, Inc. a California corporation**, 2049 Century park East, Suite 1400, Los Angeles, Spojené státy americké, California

(740) Ing. Kania František, Patentová kancelář Kania, Sedlák, Smola, Mendlovo nám. 1a, Brno

(210) **O 137690**
 (220) 13.11.1998
 (320) 13.11.1998
 (511) 24, 25
 (540)

FIGORELLA RUBINO

(510) (24) vlněné, přírodní a umělé látky, tkaniny a textilní výrobky - vše pro výrobu oděvů; (25) oděvy, zejména kabáty, pláště, saka, pláště do deště, svetry, pletené vesty, šátky, vložky, sukně, obleky, šaty, šortky, košile, blůzy, kalhoty, trička, sportovní saka, pláštěnky, klobouky, čepice, plavky.

(730) **Miroglio S.p.A.**, Strada Santa Margherita 23, Alba, Cuneo, Itálie

(740) Patentservis Praha a.s., Jívenská 1273/1, Praha 4

(210) **O 137706**
 (220) 16.11.1998
 (320) 16.11.1998
 (511) 19, 20, 35
 (540)



(510) (19) dřevo polozpracované /trámy, prkna, panely/, překližky; (20) nábytek; (35) propagační činnost, reklama, pomoc při řízení obchodní činnosti, obchodní administrativa, kancelářské práce.

(730) **VEBED s.r.o.**, Veletržní 24, Praha 7, Česká republika

(210) **O 137732**
 (220) 17.11.1998
 (320) 15.06.1998
 (511) 5, 32
 (540)

KORYTNICKÁ

(510) (5) minerální vody pro léčebné účely; (32) minerální vody, vč. ochucených, stolní vody, nealkoholické nápoje sycené a nesycené, limonády, ovocné nápoje, sirupy, přípravky a příchutě na výrobu nápojů, sodová voda.

- (730) **Fatranské léčebné kúpele, a.s.**, Korytnica,
Slovenská republika
(740) Mgr. Machatová Marcela, patentový zástupce, DMH-
patentová a známková kancelář, Pospíšilova 2, Praha
3

- (210) **O 137735**
(220) 17.11.1998
(320) 17.11.1998
(511) 35
(540)



- (510) (35) zprostředkovatelská činnost v oblasti obchodu,
reklamní agentura.
(730) **Men on the Moon Entertainment, spol. s r.o.**, Na
Zlatnici 8, Praha 4, Česká republika
(740) JUDr. Kordač Tomáš, Winter, Svoboda & spol.,
Belgická 3, Praha 2

- (210) **O 137736**
(220) 17.11.1998
(320) 17.11.1998
(511) 35
(540)



- (510) (35) zprostředkovatelská činnost v oblasti obchodu,
reklamní agentura.
(730) **Men on the Moon Entertainment, spol. s r.o.**, Na
Zlatnici 8, Praha 4, Česká republika
(740) JUDr. Kordač Tomáš, Winter, Svoboda & spol.,
Belgická 3, Praha 2

- (210) **O 137789**
(220) 18.11.1998
(320) 18.11.1998
(511) 6, 11, 19, 37, 42
(540)

VOD-KA

- (510) (6) odlitky kovové, litinové, jako strojní dílce, pro
stavební účely a pod., obrobky, výkovky, výlisky,
vodovodní potrubí kovové, kovové stavební materiály,
zámečnické a klempířské výrobky kovové; (11) vodovodní
hydranty, vodovodní instalace pro zásobování vodou,
vodovodní kohoutky a jejich příslušenství, jako kroužky,
vodotrysky, světelné fontány, kanalizační kovové
kohoutky, kanalizační potrubí kovové, čistírny odpadních
vod, zařízení na úpravu vzduchu, zařízení na rozvod a výdej
vody, přístroje a zařízení chladič, pro sušení, ventilaci,

distribuci vody; (19) stavební materiály nekovové, zejména
pro vodovodní a kanalizační výstavbu, včetně
polozpracovaného řeziva, například na trámy, dřevěné
panely, betonové panely, cihly, tvárnice, dlaždice, střešní
krytina, zejména střešní tašky, kameninové a cementové
roury; (37) stavebnictví a opravárenství a udržování
staveb, zejména staveb kanalizačních, podzemních toků a
štol, vodohospodářských a ekologických staveb, čistíren
odpadních vod a pod.; (42) projektová činnost ve
výstavbě, zaměřená zejména na vodohospodářské a
ekologické stavby, včetně poradenských služeb v této
oblasti, průzkumy a odborné expertízy kanalizací,
podzemních toků a štol, včetně technického posouzení,
investorská a inženýrská činnost ve výstavbě.

- (730) **VOD-KA a.s.**, Horní Dubina 10, Litoměřice, Česká
republika
(740) Müller Václav, patentový zástupce, Filipova 2016,
Praha 4

- (210) **O 137797**
(220) 18.11.1998
(320) 18.11.1998
(511) 33
(540)

HOT SEX

- (510) (33) likéry, zejména míchaný nápoj obsahující likér a
čokoládu.
(730) **CHATAM INTERNATIONAL INCORPORATED**,
103 Springer Bldg., 3411 Silverside Road, Wilmington,
Spojené státy americké, Delaware
(740) Patentservis Praha a.s., Jivenská 1273/1, Praha 4

- (210) **O 137846**
(220) 20.11.1998
(320) 20.11.1998
(511) 35, 37, 39
(540)

PETROTRANS

- (510) (35) zprostředkovatelské činnosti a služby v oblasti
obchodu a služeb; (37) servisní, montážní a opravárenské
činnosti a služby v oblasti dopravy a přepravy, servisní
služby motorových vozidel; (39) dopravní a přepravní
činnosti a služby, zejména pak silniční motorová nákladní
doprava, služby týkající se dopravy a přepravy zboží -
nakládání a skladování zboží, pronájem skladovacích
prostor a motorových vozidel, apod..
(730) **PETROTRANS, a.s.**, Pernerova 48, Praha 8, Česká
republika

- (210) **O 137873**
(220) 20.11.1998
(320) 20.11.1998
(511) 42
(540)

WORLDSPAN WAVE

- (510) (42) pronájem času přístupu do počítačové databáze v
oblasti dopravních, reservačních a informačních služeb,
přičemž přístup do databáze je poskytován prostředky
globální počítačové sítě.
(730) **WORLDSPAN, L.P.**, 300 Galleria Parkway,
Northwest, Atlanta, Spojené státy americké, Georgia
(740) JUDr. Rott Vladimír, Rott, Růžička a Guttman,
patentová, známková a právní kancelář, Nad Štolou
12, Praha 7

- (210) **O 137876**
(220) 23.11.1998

(320) 23.11.1998
(511) 6, 20, 24, 37
(540)



(510) (6) žaluzie kovové, rolety kovové; (20) žaluzie nekovové, jako např. plastové, rolety nekovové, jako např. plastové; (24) žaluzie látkové, rolety látkové, sítě proti hmyzu ze skleněného vlákna; (37) montáž, servis a opravy výrobků uvedených ve třídách 6, 20, 24.
(730) **Paleček Vladimír - Pa-Wap Servis**, Vondroušova 1186, Praha 6, Česká republika
(740) Ing. Janský Bedřich, Květnická 674/2, Praha 10

(210) **O 137877**
(220) 23.11.1998
(320) 23.11.1998
(511) 8, 21
(540)



(510) (8) zahradnické nářadí (ruční); (21) náčiní a nádobí pro domácnost a zahrádku z plastických hmot, jako jsou: květináče, konvičky, rozprašovače, žardinky, truhlíky.
(590) Barevná
(730) **Plastia - Ing. Novotný Stanislav**, Žďárská 313, Nové Veselí, Česká republika

(210) **O 138075**
(220) 26.11.1998
(320) 26.11.1998
(511) 16, 35
(540)



(510) (16) igelitové tašky a sáčky z plastických hmot; (35) zprostředkování obchodu.
(730) **Boček Jaroslav**, Dobrovodská 96, České Budějovice, Česká republika

(210) **O 138174**
(220) 30.11.1998
(320) 30.11.1998
(511) 25
(540)

bossini

(510) (25) oděvy, obuv, kloboučnické zboží, spodní prádlo, dámské, pánské a dětské, odpočinkové oblečení pro mladé - trička, mikiny, tepláky, teplákové soupravy.
(730) **AVAX s.r.o.**, Hostivařská 28, Praha 10, Česká republika

(210) **O 138175**
(220) 30.11.1998
(320) 30.11.1998

(511) 9, 35
(540)



(510) (9) diskety, počítačové hry; (35) propagační činnost, pomoc při řízení obchodní činnosti, poskytování informací z oblasti marketingových komunikací.
(730) **REEBOOT s.r.o.**, Na Prosecké vyhlídce 62/10, Praha 9, Česká republika
(740) Mgr. Špoulová Kateřina, Společná AK Svoboda, Chlumská, Kordač, Chrůma, Hradešínská 4, Praha 10

(210) **O 138207**
(220) 01.12.1998
(320) 01.12.1998
(511) 3, 5, 11, 16, 24
(540)

ALLERCARE

(510) (3) přípravky na čištění koberců, čalounění a pevných povrchů; (5) desinfekční prostředky, insekticidy; (11) ventilační filtry, elektrická a neelektrická zařízení na čištění vzduchu; (16) sáčky do vysavačů; (24) lůžkoviny, zvláště polštáře a podložky na matrace.
(730) **S.C. JOHNSON & SON, INC.**, 1525 Howe Street, Racine, Spojené státy americké, Wisconsin
(740) JUDr. Zelený Pavel, Společná advokátní kancelář Všeťečka a partneři, Hájkova 2, Praha 2

(210) **O 138231**
(220) 02.12.1998
(320) 02.12.1998
(511) 17, 19
(540)

AVANCE

(510) (17) plastické pěnové izolace pro stavby a konstrukce; (19) stavební materiály nekovové.
(730) **The Dow Chemical Company a corporation of the State of Delaware**, Midland, Spojené státy americké, Michigan
(740) JUDr. Ing. Hořejš Milan, Čermák, Hořejš, Vrba - advokátní a patentová kancelář, Národní 32, Praha 1

(210) **O 138232**
(220) 02.12.1998
(320) 02.12.1998
(511) 3
(540)

POLO JEANS CO.

(510) (3) parfémy, kolínská voda, toaletní voda, vůně (voňavky), holicí pasta a želé, voda po holení, balzám po holení, antiperspiranty, osobní deodoranty, zásykový pudr, toaletní voda, tělový prášek/pudr, kosmetické výrobky a výrobky pro péči o krásu, totiž zvláčňující přípravky, tělové zvlhčovače, obličejové a tělové krémy a vodičky, exfolianty, tělové čistící přípravky, samoopalovací a opalovací krémy a vodičky, ochranné krémy a vodičky proti slunci, výrobky pro péči o vlasy, totiž šampony, vlasové čistící a smývací výrobky, kondicionéry, vlasové krémy a vodičky, brilantíny a přípravky stimulující pokožku s vlasy, a výrobky pro lázeň a sprchu, totiž toaletní mýdla, tělové šampony, tělový peeling, tělové zvláčňovací přípravky, koupelové sole, koupelové a sprchové gely, koupelové a sprchové oleje, a voňavé/éterické oleje.

- (730) **The Polo/Lauren Company, L.P.**, 650 Madison Avenue, New York, Spojené státy americké, New York
 (740) JUDr. Čermák Karel, Čermák, Hořejš, Vrba - advokátní a patentová kancelář, Národní 32, Praha 1

- (210) **O 138316**
 (220) 04.12.1998
 (320) 04.12.1998
 (511) 35
 (540)



- (510) (35) pomoc při řízení obchodní činnosti.
 (590) Barevná
 (730) **GAS INDUSTRIAL GROUP, a.s.**, Na strži 63, Praha 4, Česká republika
 (740) JUDr. Kralik Ivan, Tererova 1347, Praha 4

- (210) **O 138317**
 (220) 04.12.1998
 (320) 04.12.1998
 (511) 35
 (540)



- (510) (35) pomoc při řízení obchodní činnosti.
 (590) Barevná
 (730) **GAS INDUSTRIAL GROUP, a.s.**, Na strži 63, Praha 4, Česká republika
 (740) JUDr. Kralik Ivan, Tererova 1347, Praha 4

- (210) **O 138319**
 (220) 04.12.1998
 (320) 04.12.1998
 (511) 35, 39, 41, 42
 (540)



- (510) (35) zprostředkování v obchodě; (39) služby cestovní kanceláře v oblasti dopravy; (41) jazyková škola,

zprostředkování jazykových pobytů, půjčovna sportovních potřeb, vydavatelská činnost; (42) služby cestovní kanceláře v oblasti stravování a ubytování, překlady a tlumočení.

- (730) **Kalaš Karel**, Školní 856, Kuřim, Česká republika

- (210) **O 138359**
 (220) 07.12.1998
 (320) 07.12.1998
 (511) 1, 19, 22
 (540)



- (510) (1) chemické produkty pro vyplňování průmyslových stavebních materiálů vyrobené ze suché malty; (19) stavební materiály nekovové; (22) síťky (bandáže) ve spojení se suchou maltou.
 (730) **PRAXA systém consult s.r.o.**, Sulická 20, Praha 4, Česká republika

- (210) **O 138405**
 (220) 08.12.1998
 (320) 08.12.1998
 (511) 16, 21, 25, 32, 42
 (540)



- (510) (16) papírové tácky, kelímky, pasparty, plakáty, plakáty velké plošné, rozetky, účtenky, papírové tabule, papírové láhve, papírové visačky, novoroční přání, letáky, jídelní lístky, papírové ubrousky, tužky; (21) pohárky skleněné, sklenice, poháry keramické, holby keramické, stojany na jídelní lístky, keramické porcelánové tácky, porcelánové džbány; (25) oděvy, kloboučnické zboží; (32) pivo, lehká piva a ležáky, vody minerální a šumivé a jiné nealkoholické nápoje, sirupy a jiné přípravky k přípravě nápojů; (42) služby spojené s provozováním pohostinství.

- (730) **Pražské pivovary a.s.**, Nádražní 84, Praha 5, Česká republika
 (740) JUDr. Traplová Jarmila, Advokátní a patentová kancelář Traplová, Hakr, Kubát, Přístavní 24, Praha 7

- (210) **O 138425**
 (220) 09.12.1998
 (320) 09.12.1998
 (511) 32
 (540)

Račí voda

- (510) (32) piva, minerální vody, šumivé nápoje a jiné nápoje nealkoholické, nápoje a šťávy ovocné, sirupy a jiné

- přípravky k zhotovení nápojů.
 (730) **Toma Trade, spol. s.r.o.**, Zahradníčkova 1127, Praha 5, Česká republika
 (740) JUDr. Bělohávek Alexander, advokát, Jana Zajíce 32, Praha 7

- (210) **O 138431**
 (220) 09.12.1998
 (320) 09.12.1998
 (511) 32
 (540)

Jurská voda

- (510) (32) minerální vody, šumivé nápoje a jiné nápoje nealkoholické, nápoje a šťávy ovocné, sirupy a jiné přípravky k zhotovení nápojů.
 (730) **Toma Trade, spol. s.r.o.**, Zahradníčkova 1127, Praha 5, Česká republika
 (740) JUDr. Bělohávek Alexander, advokát, Jana Zajíce 32, Praha 7

- (210) **O 138516**
 (220) 11.12.1998
 (320) 11.12.1998
 (511) 7, 8, 35, 37
 (540)



- (510) (7) stroje a obráběcí stroje všeho druhu, zejména stavební stroje, stroje pracující s diamantovými nástroji, stroje pro pokládku a úpravu betonových ploch, vibrační technika pro stavebnictví, kompresory a dmýchadla s příslušenstvím pro úpravu tlakového vzduchu, vývěvy; (8) ruční nářadí a nástroje, zejména diamantové nástroje; (35) půjčování kancelářských strojů a zařízení, poskytování pomoci při provozu obchodu, zprostředkovatelská činnost v oblasti obchodu, marketing; (37) stavby a opravy, zejména servisní a opravárenské práce stavebních strojů a kompresorů, půjčování stavebních strojů a nástrojů.
 (730) **NorWit, s.r.o.**, Na kopečku 81/III, Poděbrady, Česká republika
 (740) JUDr. Aleš Zábrš, advokát a patentový zástupce, Na Beránce 2, Praha 6

- (210) **O 138735**
 (220) 21.12.1998
 (320) 21.12.1998
 (511) 24, 25
 (540)

MIRABEL

- (510) (24) tkaniny, pokrývky ložní a stolní; (25) oděvy všeho druhu, obuv, klouboučnické zboží.
 (730) **VELRIN, s.r.o.**, Zápasnická 881/4, Praha 10, Česká republika
 (740) JUDr. Aleš Zábrš, advokát a patentový zástupce, Na Beránce 2, Praha 6

- (210) **O 138890**
 (220) 31.12.1998
 (320) 31.12.1998
 (511) 9, 35, 41

- (540) **FOR HABITAT**

- (510) (9) nosiče informací, zejména zvuku a obrazu; (35) veletrhy a výstavy, reklamní a propagační služby; (41) pořádání odborných setkání, např. přednášek, školení, kurzů, konferencí, vydavatelství.
 (730) **ABF, a.s.**, Václavské nám. 31, Praha 1, Česká republika
 (740) Ing. Reichel Pavel, Lopatecká 14, Praha 4

- (210) **O 138974**
 (220) 07.01.1999
 (320) 07.01.1999
 (511) 33
 (540)

VINIUM MORAVIA

- (510) (33) vína.
 (730) **VINIUM a.s.**, Hlavní 666, Velké Pavlovice, Česká republika
 (740) JUDr. Rott Vladimír, Rott, Růžička a Guttman, patentová, známková a právní kancelář, Nad Štolou 12, Praha 7

- (210) **O 138986**
 (220) 08.01.1999
 (320) 08.01.1999
 (511) 11, 39, 41
 (540)



- (510) (11) světelná technika pro film, video, televizi, reklamu, společenské a kulturní akce, příslušenství, doplňky a spotřební zboží tohoto druhu, spadající do této třídy; (39) provoz a pronájem motorových vozidel se světelnou technikou; (41) osvětlovací služby pro film, video, televizi, reklamu, společenské a kulturní akce, pronájem světelné techniky pro film, video, televizi, reklamu, společenské a kulturní akce.
 (730) **MICHAEL SAMUELSON LIGHTING PRAGUE, spol. s.r.o.**, Evropská 35, Praha 6, Česká republika
 (740) JUDr. Chlebečková Dagmar, advokát, Anglická 16, Praha 2

- (210) **O 139001**
 (220) 08.01.1999
 (320) 08.01.1999
 (511) 7, 12, 37
 (540)

JATCO

- (510) (7) řemeny pro stroje, spojky jiné než pro suchozemská vozidla (dopravní prostředky), řídicí mechanismy pro stroje, stroje s vlastním pohonem a motory, kloubová spojení pro stroje a motory, motory jiné než pro suchozemská vozidla, měniče kroutivého momentu jiné než pro suchozemská vozidla, převodové řetězky jiné než pro suchozemská vozidla, převodové hřídele jiné než pro suchozemská vozidla, převodovky pro stroje, převodovky

jiné než pro suchozemská vozidla; (12) automobily, autobusy, spojky pro suchozemská vozidla, měniče (konvertory) pro suchozemská vozidla, motocykly, převodovky pro suchozemská vozidla, nákladní automobily, elektrická vozidla, vagony, vodní dopravní prostředky; (37) instalace, údržba a oprava počítačového hardware, mazání vozidel, instalace, údržba a oprava strojního zařízení, údržba a oprava motorových vozidel, přestavba motorů, jež jsou opotřebovány nebo částečně zničeny, přestavba strojů, jež jsou opotřebovány nebo částečně zničeny, údržba vozidel, oprava vozidel, údržba a oprava převodovek.

(730) **JATCO KABUSHIKI KAISHA /Jatco Corporation/**, 700-1, Aza-Kamoda, Imaizumi., Fuji-shi, Shizuoka-ken, Japonsko

(740) Patentservis Praha a.s., Jivenská 1273/1, Praha 4

(210) **O 139032**

(220) 11.01.1999

(320) 11.01.1999

(511) 12, 17, 20, 40, 42

(540)



(510) (12) karoserie, nebo části karosérií pozemních dopravních prostředků, zejména z plastických hmot, spoilery, přední a zadní čela vozidel, lemy blatníků, prahů a další doplňky a příslušenství karosérií pozemních vozidel, nástavby všeho druhu pro nákladní a pick-up automobily, zavazadelníky z plastických hmot pro osobní automobily, autobusy a motocykly, lodě a ostatní plavidla včetně příslušenství, zejména z plastických hmot; (17) výrobky ze skelných laminátů, kaučuk, pryž, guma, včetně náhražek, elastické hmoty, elastomery, fólie, desky a podobné výrobky z plastických hmot, izolační hmoty tepelné, zvukové, elektroizolační, těsnicí materiál, hadice; (20) státní poznávací značky (nekovové), tabulky, rámy, nafukovací polštáře a matrace z plastu, výrobky z plastických hmot neobsažené v jiných třídách; (40) lisování, tváření, povlákání, pokovování a jiné mechanické nebo chemické zpracování a úprava materiálů, zejména plastických hmot; (42) činnost konstrukční kanceláře, odborné poradenství, posudky vztahující se k výrobě a zpracování plastických hmot, výrobě autodílů a karosérií vozidel.

(730) **PETER s.r.o.**, Lomená 63, Praha 6, Česká republika

(740) Ziegrosser Miroslav, Novotný, Ziegrosser a partner, Terronská 21, Praha 6

(210) **O 139231**

(220) 18.01.1999

(320) 18.01.1999

(511) 12, 37

(540)



(510) (12) automobily a příslušenství; (37) opravy motorových vozidel.

(730) **FUJI JUKOGYO KABUSHIKI KAISHA (also trading as Fuji Heavy Industries Ltd.)**, 7-2, Nishi-Shinjuku 1-Chome, Shinjuku-Ku, Tokyo, Japonsko

(740) JUDr. Korejzová Zdeňka, KOREJZOVÁ & SPOL. Advokátní a patentová kancelář, Spálená 29, Praha 1

(210) **O 139232**

(220) 18.01.1999

(320) 18.01.1999

(511) 12, 37

(540)

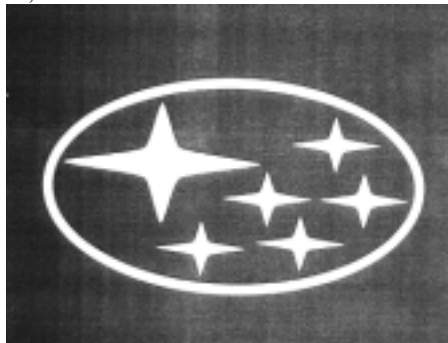

(510) (12) automobily a příslušenství; (37) opravy motorových vozidel.

(730) **FUJI JUKOGYO KABUSHIKI KAISHA (also trading as Fuji Heavy Industries Ltd.)**, 7-2, Nishi-Shinjuku 1-Chome, Shinjuku-Ku, Tokyo, Japonsko

(740) JUDr. Korejzová Zdeňka, KOREJZOVÁ & SPOL. Advokátní a patentová kancelář, Spálená 29, Praha 1

(210) **O 139270**

(220) 20.01.1999

(320) 20.01.1999

(511) 37, 40

(540)



(510) (37) montážní práce (montáž materiálů na objednávku pro třetí osoby); (40) kovovýroba.

(590) Barevná

(730) **Seifert Zdeněk**, Mostecká 428, Bilina, Česká republika

(210) **O 139422**

(220) 26.01.1999

(320) 26.01.1999

(511) 4, 35, 36

(540)



(510) (4) oleje, maziva; (35) účetní, ekonomické a organizační poradenství; (36) finanční a daňové poradenství.

(730) **C.S. commerce service a.s.**, ul. 28. října 19, České Budějovice, Česká republika

(740) Ing. Sedlák Jiří, Advokátní, patentová a známková kancelář Kudrlička a Sedlák, Pražská 58, České Budějovice

- (210) **O 139554**
 (220) 28.01.1999
 (320) 28.01.1999
 (511) 9, 16, 35, 36, 42
 (540)

INCAD

- (510) (9) počítače a počítačové systémy všeho druhu, včetně počítačů průmyslových a přenosných, veškeré příslušenství pro počítače, zobrazující zařízení počítačů, např. displeje, monitory, projekory, vstupní zařízení počítačů, např. digitalizéry, klávesnice, scannery, výstupní zařízení počítačů, např. tiskárny, plotry, osvitové jednotky, zařízení pro síťové spojení počítačů, zařízení a speciální komponenty, např. paměťová zařízení, čtečky čipových karet, tréninkové simulátory, napájecí zdroje, signální, měřicí a testovací zařízení, diskové paměti, počítačové programy na magnetických nosičích a ostatní příslušenství počítačů, nosiče informací, zejména se záznamem obrazu a zvuku, převáděné přes Internet, faxové přístroje a kopírovací technika; (16) tiskoviny a polygrafické výrobky, zejména uživatelské příručky počítačových programů, odborné publikace a periodika, tiskopisy, adresáře vztahující se k informačním a počítačovým službám pro hromadné zpracování dat, databanky, propagační a reklamní tiskoviny periodické i neperiodické, propagační materiály z papíru a plastu; (35) zprostředkování obchodu z oboru počítačového hardwaru a softwaru, počítačových a periferních zařízení, počítačových systémů a počítačových sítí; (36) leasing z oboru počítačového hardwaru a softwaru, počítačových periferních zařízení, počítačových systémů a počítačových sítí; (42) poradenské, konzultační, inženýrské, projekční a posudkové služby v oboru výpočetní, komunikační a informační techniky, navrhování a tvorba počítačového softwaru a sítí, internetových stránek, skenování a počítačová grafika, služby datové diagnostiky a datové obnovy, integrace počítačových systémů a počítačových sítí.

- (730) **INCAD spol. s r.o.**, U krčského nádraží 36/79, Praha 4, Česká republika
 (740) Mgr. Machatová Marcela, patentový zástupce, DMH-patentová a známková kancelář, Pospíšilova 2, Praha 3

- (210) **O 139567**
 (220) 29.01.1999
 (320) 29.01.1999
 (511) 29
 (540)



- (510) (29) ryby pocházející z Chorvatska.
 (730) **GASTON, s.r.o.**, Hluboká 5254, Zlín, Česká republika

- (210) **O 139655**
 (220) 03.02.1999
 (320) 03.02.1999
 (511) 9, 16, 35, 38, 41, 42
 (540)

SFAMEX

- (510) (9) data, databáze a jiné informační produkty na magnetických nosičích a v elektronických, datových, informačních a telekomunikačních sítích všeho druhu,

související software a hardware, nosiče dat všeho druhu, elektronické sítě, multimediální aplikace, multimediální informační katalogy, elektronické časopisy, elektronická periodika a knihy v elektronické podobě, software pro počítače, nahraný software na CD a DVD discích a magnetických médiích; (16) papír, výrobky z papíru, periodické a neperiodické publikace, knihy, časopisy, brožury, fotografie, informační produkty a reklamní materiály na papírových nosičích, data a databáze na papírových nosičích, tištěné manuály, studijní texty, vstupenky, programy, plakáty; (35) veletrhy a výstavy k reklamním a obchodním účelům, poradenské a konzultační služby, poskytování informací a jiných informačních produktů všeho druhu, multimediálních informací, komerční využití Internetu v oblastech komerčních internetovských médií a vyhledávacích služeb, on-line inzerce, marketing a obchod; (38) rozšiřování, zveřejňování a přenos informací prostřednictvím informačních a telekomunikačních sítí, např. počítačové sítě Internet, satelitu, šíření elektronických časopisů, elektronických periodik a knih v elektronické podobě prostřednictvím počítačové sítě, pomocí satelitů; (41) pořádání a organizační zajištění vzdělávacích akcí, seminářů, přednášek, školení, kurzů, konferencí, soutěží; (42) tvorba software, interaktivní a grafické programy, tvorba multimediálních dokumentů, prezentací, aplikací, katalogů, tvorba informačních databází, elektronických časopisů, periodik, knih.

- (730) **Svaz účetních**, Štěpánská 28, Praha 1, Česká republika
 (740) Ing. Vandělíková Jana, Bohemia Patent, Petrská 12, Praha 1

- (210) **O 139657**
 (220) 03.02.1999
 (320) 03.02.1999
 (511) 9, 16, 35, 38, 41, 42
 (540)



- (510) (9) data, databáze a jiné informační produkty na magnetických nosičích a v elektronických, datových, informačních a telekomunikačních sítích všeho druhu, související software a hardware, nosiče dat všeho druhu, elektronické sítě, multimediální aplikace, multimediální informační katalogy, elektronické časopisy, elektronická periodika a knihy v elektronické podobě, software pro počítače, nahraný software na CD a DVD discích a magnetických médiích; (16) papír, výrobky z papíru, periodické a neperiodické publikace, knihy, časopisy, brožury, fotografie, informační produkty a reklamní materiály na papírových nosičích, data a databáze na papírových nosičích, tištěné manuály, studijní texty, vstupenky, programy, plakáty; (35) veletrhy a výstavy k reklamním a obchodním účelům, poradenské a konzultační služby, poskytování informací a jiných informačních produktů všeho druhu, multimediálních informací, komerční využití Internetu v oblastech komerčních

internetovských médií a vyhledávacích služeb, on-line inzerce, marketing a obchod; (38) rozšiřování, zveřejňování a přenos informací prostřednictvím informačních a telekomunikačních sítí, např. počítačové sítě Internet, satelitu, šíření elektronických časopisů, elektronických periodik a knih v elektronické podobě prostřednictvím počítačové sítě, pomocí satelitů; (41) pořádání a organizační zajištění vzdělávacích akcí, seminářů, přednášek, školení, kurzů, konferencí, soutěží; (42) tvorba software, interaktivní a grafické programy, tvorba multimediálních dokumentů, prezentací, aplikací, katalogů, tvorba informačních databází, elektronických časopisů, periodik, knih.

(730) **Svaz účetních**, Štěpánská 28, Praha 1, Česká republika

(740) Ing. Vanděliková Jana, Bohemia Patent, Petrská 12, Praha 1

(210) **O 139658**

(220) 03.02.1999

(320) 03.02.1999

(511) 9, 16, 35, 38, 41, 42

(540)



(510) (9) data, databáze a jiné informační produkty na magnetických nosičích a v elektronických, datových, informačních a telekomunikačních sítích všeho druhu, související software a hardware, nosiče dat všeho druhu, elektronické sítě, multimediální aplikace, multimediální informační katalogy, elektronické časopisy, elektronická periodika a knihy v elektronické podobě, software pro počítače, nahraný software na CD a DVD discích a magnetických médiích; (16) papír, výrobky z papíru, periodické a neperiodické publikace, knihy, časopisy, brožury, fotografie, informační produkty a reklamní materiály na papírových nosičích, data a databáze na papírových nosičích, tištěné manuály, studijní texty, vstupenky, programy, plakáty; (35) veletrhy a výstavy k reklamním a obchodním účelům, poradenské a konzultační služby, poskytování informací a jiných informačních produktů všeho druhu, multimediálních informací, komerční využití Internetu v oblastech komerčních internetovských médií a vyhledávacích služeb, on-line inzerce, marketing a obchod; (38) rozšiřování, zveřejňování a přenos informací prostřednictvím informačních a telekomunikačních sítí, např. počítačové sítě Internet, satelitu, šíření elektronických časopisů, elektronických periodik a knih v elektronické podobě prostřednictvím počítačové sítě, pomocí satelitů ap.; (41) pořádání a organizační zajištění vzdělávacích akcí, seminářů, přednášek, školení, kurzů, konferencí, soutěží; (42) tvorba software, interaktivní a grafické programy, tvorba multimediálních dokumentů, prezentací, aplikací, katalogů, tvorba informačních databází, elektronických časopisů, periodik, knih.

(730) **Svaz účetních**, Štěpánská 28, Praha 1, Česká republika

(740) Ing. Vanděliková Jana, Bohemia Patent, Petrská 12, Praha 1

(210) **O 139676**

(220) 03.02.1999

(320) 03.02.1999

(511) 9, 28, 41

SANWA Advanced Technology

(540)

(510) (9) dálkové ovládání pro dálkově řízené modely a hračky, části a příslušenství těchto zařízení; (28) hračky a hry, zmenšené i nezmenšené modely určené k sestavování - z plastů a jiných materiálů, hračky a hry, makety a repliky zbraní, jejich součástí, modely letadel, lodí, raket, automobilů a železniční modely určené k dekoraci, funkční modely letadel lodí, raket, automobilů a železniční modely určené k dekoraci, funkční modely letadel, lodí, raket, automobilů a železniční modely určené pro dálkové ovládání, funkční neřízené modely letadel, lodí, raket, automobilů a železničních modelů, třaskavé hračky, hudební hračky, ostatní létající, plovoucí a jinak pohyblivé se hračky a modely - vzducholodě, vznášedla, horkovzdušné a plynové balony, draci, ponorky, roboti; (41) automobilová závodní činnost - automobilové soutěže, závody na okruzích, autkros, závody modelů automobilů, veřejná modelářská vystoupení a předvádění modelů.

(730) **POSPA, s.r.o.**, Zdibská 16, Praha 8, Česká republika

(210) **O 139678**

(220) 03.02.1999

(320) 03.02.1999

(511) 13, 28, 41

(540)



(510) (13) munice do maket zbraní; (28) hračky a hry, zmenšené i nezmenšené modely určené k sestavování - z plastů a jiných materiálů, hračky a hry, makety a repliky zbraní, jejich součástí, modely letadel, lodí, raket, automobilů a železniční modely určené k dekoraci, funkční modely letadel lodí, raket, automobilů a železniční modely určené k dekoraci, funkční modely letadel, lodí, raket, automobilů a železniční modely určené pro dálkové ovládání, funkční neřízené modely letadel, lodí, raket, automobilů a železničních modelů, třaskavé hračky, hudební hračky, ostatní létající, plovoucí a jinak pohyblivé se hračky a modely - vzducholodě, vznášedla, horkovzdušné a plynové balony, draci, ponorky, roboti; (41) střelecké soutěže a závody, veřejná vystoupení a předvádění zbraní, modelů a replik a vojenské techniky, rekonstrukce a veřejné předvádění historických soubojů a bitev.

(730) **POSPA, s.r.o.**, Zdibská 16, Praha 8, Česká republika

(210) **O 139679**

(220) 03.02.1999

(320) 03.02.1999

(511) 13, 28, 41

(540)



(510) (13) munice do maket a zbraní; (28) hračky a hry, zmenšené i nezmenšené modely určené k sestavování - z plastů a jiných materiálů, hračky a hry, makety a repliky zbraní, jejich součástí, modely letadel, lodí, raket, automobilů a železniční modely určené k dekoraci, funkční modely letadel lodí, raket, automobilů a železniční modely určené k dekoraci, funkční modely letadel, lodí, raket, automobilů a železniční modely určené pro dálkové ovládání, funkční neřízené modely letadel, lodí, raket, automobilů a železničních modelů, třaskavé hračky, hudební hračky, ostatní létající, plovoucí a jinak pohybující se hračky a modely - vzducholodě, vznášedla, horkovzdušné a plynové balony, draci, ponorky, roboti; (41) střelecké soutěže a závody, veřejná vystoupení a předvádění zbraní, modelů a replik a vojenské techniky, rekonstrukce a veřejné předvádění historických soubojů a bitev.

(730) POSPA, s.r.o., Zdibská 16, Praha 8, Česká republika

(210) O 139680

(220) 03.02.1999

(320) 03.02.1999

(511) 9, 28, 41

(540)



(510) (9) dálkové ovládání pro dálkově řízené modely a hračky, části a příslušenství těchto zařízení; (28) hračky a hry, zmenšené i nezmenšené modely určené k sestavování - z plastů a jiných materiálů, hračky a hry, makety a repliky zbraní, jejich součástí, modely letadel, lodí, raket, automobilů a železniční modely určené k dekoraci, funkční modely letadel lodí, raket, automobilů a železniční modely určené k dekoraci, funkční modely letadel, lodí, raket, automobilů a železničních modelů, třaskavé hračky, hudební hračky, ostatní létající, plovoucí a jinak pohybující se hračky a modely - vzducholodě, vznášedla, horkovzdušné a plynové balony, draci, ponorky, roboti; (41) automobilová závodní činnost - automobilové soutěže, závody na okruzích, autkros, závody modelů automobilů, letadel a lodí, veřejná modelářská vystoupení a předvádění modelů automobilů, letadel a lodí.

(590) Barevná

(730) POSPA, s.r.o., Zdibská 16, Praha 8, Česká republika

(210) O 139681

(220) 03.02.1999

(320) 03.02.1999

(511) 2, 13, 28

(540)



(510) (2) laky, ředidla, barvy pro povrchovou úpravu zmenšených i nezmenšených modelů; (13) ohňostroje rakety a ohňostroje dle tříd bezpečnosti I a II, rakety signalizační, pyrotechnické výrobky dle tříd bezpečnosti I a II, zápalné šňůry a elektrické palníky pro modelářské raketové a tryskové motory a zábavnou pyrotechniku, munice do maket zbraní; (28) raketové a tryskové motory do modelů raket a letadel, hračky a hry, zmenšené i nezmenšené modely určené k sestavování - z plastů a jiných materiálů, hračky a hry, makety a repliky zbraní, jejich součástí a munice do těchto maket a replik, modely letadel, lodí, raket, automobilů a železniční modely určené k dekoraci, funkční modely letadel lodí, raket, automobilů a železniční modely určené k dekoraci, funkční modely letadel, lodí, raket, automobilů a železničních modelů, třaskavé hračky, hudební hračky, ostatní létající, plovoucí a jinak pohybující se hračky a modely - vzducholodě, vznášedla, horkovzdušné a plynové balony, draci, ponorky, roboti.

(590) Barevná

(730) POSPA, s.r.o., Zdibská 16, Praha 8, Česká republika

(210) O 139682

(220) 03.02.1999

(320) 03.02.1999

(511) 9, 28, 41

(540)



(510) (9) dálkové ovládání pro dálkově řízené modely a hračky, části a příslušenství těchto zařízení; (28) hračky a hry, zmenšené i nezmenšené modely určené k sestavování - z plastů a jiných materiálů, hračky a hry, makety a repliky zbraní, jejich součástí, modely letadel, lodí, raket, automobilů a železniční modely určené k dekoraci, funkční modely letadel lodí, raket, automobilů a železničních modelů, třaskavé hračky, hudební hračky, ostatní létající, plovoucí a jinak pohybující se hračky a modely - vzducholodě, vznášedla, horkovzdušné a plynové balony, draci, ponorky, roboti; (41) automobilová závodní činnost - automobilové soutěže, závody na okruzích, autkros, závody modelů automobilů, letadel a lodí, veřejná modelářská vystoupení a předvádění modelů automobilů, letadel a lodí.

(590) Barevná

(730) POSPA, s.r.o., Zdibská 16, Praha 8, Česká republika

(210) O 139820

- (220) 04.02.1999
 (320) 04.02.1999
 (511) 3, 5, 6, 8, 9, 14, 15, 16, 18, 20, 21, 24, 25, 26, 28, 29, 30, 32, 33, 35, 41



- (510) (3) přípravky pro bělení a jiné prostředky k praní, přípravky pro čištění, odmašťování a broušení, mýdla, parfumerie, vonné oleje, kosmetika, krémy, mléka a vody, deodoranty pro osobní potřebu, toaletní přípravky, vlasové vody, prášky a vodičky; (5) výrobky lékárnické, veterinářské a hygienické, diabetické přípravky pro léčebné účely, diabetické přípravky a potraviny, potraviny pro batolata, vitamíny, vitamínové nápoje, povzbuzující přípravky, náplasti, materiál pro obvazy, dezinfekční přípravky, výrobky k ničení plevelu a k hubení živočišných škůdců, hygienické potřeby pro lékařství a pro osobní hygienu, deodoranty, cigarety bez tabáku k lékařskému účelu; (6) obecné kovy a jejich slitiny a jednoduché výrobky z těchto kovů či slitin zařazené ve tř. 6, skřínky na klenoty, těžítka, nedobytné pokladny a schránky, přívěsky na klíče, klíče, zámečnické výrobky, řetězy, kotvy, kovadliny, zvony, zvonky, hřebíky, šrouby, umělecké nebo ozdobné předměty, výrobky z kovu nikoli z drahých kovů, zařazené ve tř. 6; (8) přístroje stolní (nože, vidličky, lžíce), přístroje na salát, sečné zbraně, břitvy, nářadí a přístroje s ručním pohonem, zahrádkářské nástroje, nářadí a potřeby zařazené do tř. 8; (9) aparáty a přístroje vědecké, geodetické, elektrické v rámci této třídy, elektronické, fotografické, filmové, optické, přístroje pro vážení, měření, signalizaci, kontrolu, záchranu a přístroje učební, aparáty pro záznam, převod, reprodukci zvuku nebo obrazu, magnetické suporty zvukových záznamů, gramofonové desky, automatické distributory a mechanismy na mince, zapisovací pokladny, kalkulační stroje, přístroje pro zpracování informací a počítače jednotlivých součástí a náhradních dílů ze tř. 9, nosiče magnetických záznamů nahrané i nenahrané, audiokazety a videokazety nahrané i nenahrané, CD disky, programové vybavení pro počítače, software, počítačové hry, pohledy ilustrované se zvukovou nahrávkou, hrací skříně uváděné v činnost vhozením mince, reklamní přístroje na střídavé obrazy, reklama světelná, reklamní světelné přístroje, obaly na zvukové nosiče; (14) vzácné kovy a jejich slitiny a výrobky z těchto látek nebo postříbřeného nebo pozlaceného kovu, klenoty, bižuterie, drahokamy, umělecké nebo ozdobné předměty, hodinářské potřeby a chronometrické přístroje, budíky, nástěnné hodiny, knoflíky, do manžet, jehlice do kravat, odznaky z drahých kovů, těžítka, přístroje stolní, kávové, čajové, na vajíčka z drahých kovů, přívěsky na klíče; (15) hudební nástroje, mechanická píana a jejich doplňky, hrací skříně, elektrické a elektronické hudební nástroje; (16) papír, lepenka a výrobky z těchto materiálů zařazené ve tř. 16, zejména výrobky z papíru, plakáty, fotografie, papír na balení doutníků a cigaret, pohlednice, gratulace, dopisní papíry, obálky, kalendáře, zejména nástěnné a stolní, samolepky, obtisky, pexesa, hrací karty, puzzle, poznámkové bloky, desky na spisy, pořadače, omalovánky, activity books, balící papír, papírové hračky, školní sešity, skicáky, tužky,

pastelky, tuhy, gummy ořezávátka - strojky, paneláky, penály, papírové tašky, umělohmotné tašky, papírové kapesníky, hlavolamy, obaly všeho druhu papírové, těžítka, tiskoviny, časopisy, periodika, knihy, tiskárenské výrobky, písmena pro tiskárny, štočky, potřeby pro knižní vazby, fotografie, lepidla pro papírenství nebo domácnost, materiál pro umělce, štětce, psací stroje a kancelářské potřeby kromě nábytku, učební pomůcky, papírové obaly obecně, listy, pytlíky a sáčky pro obalovou techniku, přívěsky na klíče, umělecké nebo ozdobné předměty, obaly všeho druhu z plastických hmot (na mléčné výrobky, na cukrovinky, na zvukové nosiče, na kosmetiku); (18) kůže, imitace kůže, výrobky z těchto materiálů zařazené ve tř. 18, tašky, školní tašky, náprsní tašky, tašky ruční, peněženky, kufry, deštníky, slunečníky a hole, biče a sedlářské výrobky, opasky, umělecké nebo ozdobné předměty, přívěsky na klíče; (20) nábytek, zrcadla, rámy, výrobky ze dřeva, korku, rákosu, vrbového proutí, z rohu, kostí, slonoviny, z kostic, želvoviny, jantaru, perleti, mořské pěny, náhražky všech těchto materiálů nebo náhražky z plastických hmot zařazené ve tř. 20, nábytek kovový pro camping, matrace do postelí, polštáře, tabulky státní poznávací značky nekovové, dopisní schránky nezděné, nekovové, dětský nábytek, umělecké nebo ozdobné předměty; (21) náčiní, výrobky a nádoby pro domácnost nebo kuchyň, hřebeny, mycí houby, kartáče, čistící prostředky, plastové prostírání, sklo, porcelán, majolika a výrobky z těchto materiálů, lahve, vázičky, sklenice, těžítka, nápojové lahve, obaly, nádobí, smaltované domácí a kuchyňské přístroje, náčiní, předměty a nádoby, podnosy a podložky pro karafy, nádoby a nádobí z plastických nebo jiných hmot pro domácnost, malé aparáty k sekání, mletí, lisování s ručním pohonem, elektrické zubní kartáčky; (24) tkaniny, pokrývky ložní i stolní, textilní výrobky, kapesníky textilní, peřiny; (25) oděvy, obuv, kloboučnické zboží, trička, čepice, klobouky, nášivky na oděvy, zažehlovací obtisky, šátky, plavky, obuv, ponožky; (26) krajky, výšivky, stuhy, tkaničky, knoflíky, knoflíky košilové a k náprsenkám, knoflíky kovové, knoflíky nitěné, knoflíky patentní, odznaky, háčky a očka, poutka, špendlíky, jehly, galanterie, zipy, nášivky na oděvy, zažehlovací obtisky, umělé květiny, umělé nebo ozdobné předměty; (28) hry a hračky zejména dřevěné, plyšové, látkové, umělohmotné, třaskavé, mechanické, hudební, fyzikální, hrací stroje, hlavolamy, tělocvičné a sportovní potřeby a nářadí, potřeby pro gymnastiku a sport, ozdoby na vánoční stromky, rybářské potřeby, obaly na hračky; (29) potraviny živočišného původu, maso, ryby, drůbež, zvěřina, masové výtažky, zahradní jedlé výrobky, ovoce a zelenina konzervované, sušené a zavařené, džemy, kompoty, vejce, mléko a mléčné výrobky, oleje a tuky jedlé; (30) potraviny rostlinného původu připravené pro konzumaci nebo konzervování jakož i stimulanty pro zlepšení chutě potravin, káva, čaj, kakao, cukr, tapioka, kávové náhražky, med, cukrovinky, bonbony, žvýkačky, sirup melasový, droždí pro kynutí, sůl, hořčice, ocet, omáčky k ochucení, koření, led pro osvěžení; (32) nealkoholické nápoje, nápoje zbažené alkoholem, piva, minerální vody, šumivé nápoje, ovocné šťávy a nápoje, sirupy a jiné přípravky k zhotovování nápojů, instantní nápoje; (33) alkoholické nápoje s výjimkou pív; (35) reklamní, inzertní a propagační činnost, prodej reklamního času inzerentům; (41) organizační a technické zabezpečení televizního vysílání, nakladatelství a vydavatelství, nahrávání nosičů zvukových nebo obrazově zvukových, agenturní činnost v oblasti kultury, tvorba a šíření audiovizuálních děl, půjčování nahraných a nenahraných nosičů zvukových nebo zvukově obrazových záznamů, výchovná a zábavní činnost, organizace a provádění her a soutěží i veřejných.

(730) **PRIMA PLUS, a.s.**, Na Žertvách 24, Praha 8, Česká republika

(740) Mgr. Pražáková Ludmila, advokát, Advokátní kancelář, Zenklova 8, Praha 8

(210) **O 139858**

(220) 05.02.1999

(320) 05.02.1999

(511) 9, 16, 21, 25, 41

(540)



(510) (9) kompas, kompas pro plány; (16) papírnické zabalené a jednotlivé listy, poznámkové podložky, podložky pro listy, pořadače, fascikly, balicí materiály, jmenovitě obaly, krabice, pytle, náborové materiály a nálepky, písmena, číslice, značky a obrázky, tištěná periodika, fotografie, plakáty, obtisky (dekalkomanie), tiskoviny, tištěné reprodukce, jmenovitě litografické tisky, obrazy, malby, malířská plátna, knihy, ročenky, katalogy, kalendáře, alba k prohlížení, deníky, knihvazačské materiály, potřeby pro umělce, jmenovitě kreslicí uhly a pastelí, malířské štětce, materiály pro modelování či formy, psací a kreslicí nářadí, jmenovitě pera, tužky, markery, mazací gummy, pravítka, tiskařské bloky, typy a štočky, malířské šablony, učební a školní potřeby, jmenovitě knihy, příručky, brožury, hrací karty, ozdoby na dárky, pozvánky, kartonové jmenovky (štítky), papírové lišty, koše na odpadový papír z kartonu nebo papíru, dárkové balení, papírové stuhly a mašle, nálepky a lepicí pásky, psací desky s klipsem, poznámkové či záznamové bloky, pohledy, obálky, pečetička a opravné tekutiny, knihy určené k vybarvení a sešití (omalovánky), malířské sady, barevné knihy, barevné poštovní listky, akcidenční sazby a/nebo kartony používané při maloobchodu a jeho propagaci, papírové servítky, papírové stolní ubrusy, papírové hrníčky, knižní značky, penály na tužky, pouzdra pro pera, papírové ozdoby na dorty, plakátovací desky, magnetické desky, papírové praporečky; (21) papírové tácky; (25) oděvy, obleky, stávkové zboží, ponožky, punčochy, punčocháče, spodní prádlo, šortky, košile, blůzy, kabáty, kalhoty, džíny, sukně, šaty, kabáty, kabáty do deště, pláštěnky, slokery, overaly, vesty, čepice, klobouky, stínítka, dámské róby, koupací pláště, plavecké oděvy, oblečení pro děti a batolata, náprsenky, společenské úbory, sportovní oblečení, oblečení pro volný čas, oblečení pro spaní, pletené zboží k nošení, svetry, šály, šátky, náteřníky, opasky, zástěry, trikoty, manžety, obuv, sandály, holínky, plátěnky, boty, rukavice, kravaty a šátky, pokrývky hlavy, čelenky; (41) vzdělávací služby, zábavní služby včetně služeb produkčních v televizi a kabelové televizi (tvorba, psaní, herecké výkony, filmování a produkční služby televize), produkce filmů, jevištní produkce, publikace knih, pořádání atletických přeborů a živých zábavních produkcí.

(730) **THE CARTOON NETWORK, INC.**, One CNN Center, City of Atlanta, Spojené státy americké, Georgia

(740) JUDr. Kalenský Petr, Společná advokátní kancelář Všečetka a partneři, Hálkova 2, Praha 2

(210) **O 139975**

(220) 10.02.1999

(320) 10.02.1999

(511) 36

(540)

NYSE MILLENNIUM INDEX

(510) (36) poskytování služeb spojených s obchodováním s cennými papíry, shromažďování a následně poskytování informací dalším osobám o obchodech s cennými papíry, trhu s cennými papíry, hodnotách indexů, kurzů a všech dalších informací souvisejících s obchodováním s cennými papíry, zejména finančního charakteru.

(730) **New York Stock Exchange, Inc.**, 11 Wall Street, New York, Spojené státy americké, New York

(740) Dr. Trojan Oldřich, Kancelář Lovell White Durrant, U Prašné brány 3, Praha 1

(210) **O 139977**

(220) 10.02.1999

(320) 10.02.1999

(511) 36

(540)

NYSE COMPOSITE INDEX

(510) (36) poskytování služeb spojených s obchodováním s cennými papíry, shromažďování a následně poskytování informací dalším osobám o obchodech s cennými papíry, trhu s cennými papíry, hodnotách indexů, kurzů a všech dalších informací souvisejících s obchodováním s cennými papíry, zejména finančního charakteru.

(730) **New York Stock Exchange, Inc.**, 11 Wall Street, New York, Spojené státy americké, New York

(740) Dr. Trojan Oldřich, Kancelář Lovell White Durrant, U Prašné brány 3, Praha 1

(210) **O 139979**

(220) 10.02.1999

(320) 10.02.1999

(511) 36

(540)

NEW YORK STOCK EXCHANGE

(510) (36) poskytování služeb spojených s obchodováním s cennými papíry, shromažďování a následně poskytování informací dalším osobám o obchodech s cennými papíry, trhu s cennými papíry, hodnotách indexů, kurzů a všech dalších informací souvisejících s obchodováním s cennými papíry, zejména finančního charakteru.

(730) **New York Stock Exchange, Inc.**, 11 Wall Street, New York, Spojené státy americké, New York

(740) Dr. Trojan Oldřich, Kancelář Lovell White Durrant, U Prašné brány 3, Praha 1

(210) **O 139980**

(220) 10.02.1999

(320) 10.02.1999

(511) 36

(540)

NYSE

- (510) (36) poskytování služeb spojených s obchodováním s cennými papíry, shromažďování a následné poskytování informací dalším osobám o obchodech s cennými papíry, trhu s cennými papíry, hodnotách indexů, kurzů a všech dalších informací souvisejících s obchodováním s cennými papíry, zejména finančního charakteru.
- (730) **New York Stock Exchange, Inc.**, 11 Wall Street, New York, Spojené státy americké, New York
- (740) Dr. Trojan Oldřich, Kancelář Lovell White Durrant, U Prašné brány 3, Praha 1

(210) **O 140101**

(220) 15.02.1999

(320) 15.02.1999

(511) 5, 29, 30, 32

(540) **HANDGRANÁT ENERGIA**

- (510) (5) farmaceutické a vitamínové přípravky tabletované a v prášku, ovocné přesnídávky obohacené vitamíny; (29) ovocné přesnídávky, výrobky z ovoce, mražené ovocné výrobky, ovocné potravinářské výrobky určené k prodeji v tekutém stavu a ke konzumaci ve stavu zmraženém; (30) cukrovinky, tabletované a práškové potravinářské výrobky jako sladidla a cukrovinky, zmrzlina a mražené zmrzlinové výrobky; (32) nealkoholické nápoje a přípravky pro jejich přípravu, ovocné nápoje a kokteily.
- (730) **VITAR, s.r.o.**, Tř. T. Bati 385, Zlín, Česká republika
- (740) Ing. Kučera Zdeněk, Padělký 548 (P.O.BOX 92), Slušovice

(210) **O 140342**

(220) 23.02.1999

(320) 23.02.1999

(511) 3

(540) **Magical Herbs**

- (510) (3) mýdla, parfumerie, vonné oleje, kosmetika, vlasové vody (lotions).
- (730) **3K s.r.o.**, Počernická 513/56, Praha 10, Česká republika

(210) **O 140378**

(220) 24.02.1999

(320) 24.02.1999

(511) 3, 5, 14, 16, 18, 19, 20, 21, 25, 27, 28, 29, 30, 32, 35, 40, 41, 42

(540) **PROJEKT SRDCE**



- (510) (3) prací prostředky, přípravky bělicí, čistící, lešticí, odmašťovací, mýdlo, výrobky kosmetické, voňavkářské včetně éterických olejů, výrobky pro péči o tělo, pleť a vlasy, zubní pasty a prášky, ústní vody, prostředky k čištění sporáků; (5) výrobky farmaceutické, zvěrolékařské, zdravotnické, dietetické k léčebným účelům, potraviny pro děti, léčivé cukrovinky, posilující a povzbuzující nápoje a potraviny, náplasti, obvazový materiál, hygienické vložky, hmoty určené k plombování zubů a na zubní otisky, prostředky dezinfekční, k hubení rostlinných a živočišných škůdců, antiparazitní látky, mikroorganismy; (14) drahé

kovy a jejich slitiny, předměty z drahých kovů jejich slitin nebo dublových kovů (s výjimkou nožičských výrobků a příborů) včetně uměleckých předmětů, bižuterie, drahokamy, drahé kameny, hodinářské výrobky a jiná chronometrická zařízení včetně speciálních pouzder, umělecké předměty z bronzu; (16) papír a výrobky z papíru, lepenky a kartonážní výrobky, tiskoviny, časopisy, periodika, knihy, výrobky knihařské, fotografie, psací potřeby, lepidla kancelářská a pro domácnost, tuhy, tužky, pastely, uhly, štětce, psací stroje, kancelářské potřeby kromě nábytku, učební a školní potřeby a pomůcky, hrací karty, tiskařské štočky, papírové ubrousky, kapesníky a pleny, rozmnožovací stroje, obalové materiály z plastických hmot, obrazy, skládačky-puzzle, omalovánky, activity books, obtisky, pexesa; (18) kůže a imitace kůže, výrobky z kůže a náhražek, surové kůže a kožešin, kufry, cestovní brašny, tašky, kabelky, řemeny, další výrobky z kůže zařazené ve tř. 18, deštníky, slunečníky, hole, biče, postroje pro koně, sedlářské výrobky; (19) nekovový stavební materiál včetně polozpracovaného řeziva (trámy, prkna, dřevěné panely, překližka, skleněné cihly, obkládačky, dlaždice apod.), přírodní a umělý kámen, cement, vápno, malta, sádra, štěrka, kameninové a cementové roury, výrobky pro stavbu cest, asfalt, smola, živec, přenosné domy, kamenné pomníky, krby, umělecké předměty z kamene, sádry apod., plastová okna, posuvná okna, tabulové okenní sklo; (20) nábytek včetně kovového a kempingového nábytku, broušená skla a zrcadla, rámy, košíkářské zboží, výrobky ze dřeva, korku, proutí, rákosu, třtiny, slonoviny, kostic, želvoviny, jantaru, perleti, mořské pěny, buničiny a z náhražek těchto hmot nebo z plastických hmot, určených jako bytové doplňky nebo okrasné předměty, ložní matrace, žíněnky, podhlavníky, rošty, spací pytle; (21) drobné nářadí a přenosné nádoby pro domácnost a kuchyni z obecných kovů, dřeva, kameniny, porcelánu, skla a umělých hmot, hřebeny, mycí houby a jiné toaletní náčiní zařazené ve tř. 21, kartáče, kartáčnický materiál, pomůcky a látky k čištění, drátěnky, skleněné, kameninové a porcelánové zboží okrasného charakteru, malé ruční kuchyňské přístroje bez elektrického pohonu - strojky na mletí, sekání a lisování; (25) oděvy, prádlo, obuv, střevice, trepky, kloboučnické zboží; (27) koberce, rohože, rohožky a jiné podlahové krytiny, tapety papírové a z umělých hmot, paravány, voskové potahové plátno; (28) hry, hračky, tělocvičné a sportovní nářadí a náčiní, rybářské potřeby, nářadí pro zimní sporty a sportovní hry, zboží plážové a koupací, ozdoby na vánoční stromek; (29) maso, ryby, drůbež, měkkýši, korýši, zvěřina, masové výtažky, zelenina a ovoce konzervované, sušené, vařené, rosoly, zavařeniny, vejce a výrobky z vajec, mléko, mlékařské výrobky včetně mléčných nápojů, jedné oleje a tuky, konzervované potraviny, hotová jídla z masa, ryb, drůbeže, zvěřiny nebo luštěnin, omáčky obsahující vejce nebo olej, zelenina naložená v octě; (30) káva, čaj, kakao, rýže, tapioka, kávové náhražky, mouka a obilné výrobky určené k lidské výživě, nápoje z kávy, kakaa, čokolády, chléb, suchary, sušenky, jemné pečivo, cukrovinky, zmrzlina, med, sirup z melasy, kvasnice, prášky do pečiva, sůl, pepř, ocet, chuťové omáčky, koření, led na chlazení, rýže, želatina pro potravinářské účely, pomazánky na chléb, žvýkačky; (32) pivo, lehká piva a ležáky, minerální vody, šumivé a jiné nealkoholické nápoje, sirupy a jiné přípravky k přípravě nápojů, ovocné šťávy a nápoje z ovocných šťáv; (35) inzertní, reklamní a propagační služby, poskytování pomoci při provozu obchodu, marketingové služby; (40) zpracování odpadků a druhotných surovin; (41) výchovná činnost, pořádání seminářů, vydávání firemního časopisu; (42) výzkum a vývoj v oblasti chemické výroby, odborná konzultační činnost, posudky, zásobovací služby, knihtisk,

- obchody použitým zbožím.
 (590) Barevná
 (730) **Missiva, spol. s r.o.**, V oblouku 588, Ústí nad Labem, Česká republika
 (740) Ing. Chlustina Jiří, UNIPATENT, J.Masaryka 43-47, Praha 2-Vinohrady

(210) **O 140425**

(220) 25.02.1999

(320) 25.02.1999

(511) 11

(540)

CRYOSS

- (510) (11) cryogenní plynové generátory pro výrobu plynů k průmyslovému využití.
 (730) **AGA AKTIEBOLAG**, LIDINGÖ, Švédsko
 (740) JUDr. Kalenský Petr, Společná advokátní kancelář Všecka a partneři, Háfkova 2, Praha 2

(210) **O 140439**

(220) 26.02.1999

(320) 26.02.1999

(511) 7, 9, 37, 42

(540)

Odes

- (510) (7) mlýny, drtiče, koželužské stroje, pásové dopravníky, vibrační dopravníky, pneumatické dopravníky, recyklační linky na zpracování druhotných surovin, separátory kovů, separační linky, lisy na odpad; (9) rozvaděče nízkého napětí, počítače, software pro počítače, řídicí elektronické jednotky pro strojní linky; (37) opravy, montáž, instalace počítačů, řídicích elektronických jednotek a rozvaděčů; (42) poradenství při nakládání s odpady a druhotnými surovinami, konstrukční a projekční činnost při stavbě strojů a zařízení.
 (730) **ODES s.r.o.**, Husova 249, Jaroměř, Česká republika
 (740) Ing. Popela Bohumil, Kartouzská 4, Praha 5

(210) **O 140460**

(220) 26.02.1999

(320) 26.02.1999

(511) 39

(540)



- (510) (39) letecká doprava, včetně dopravy zboží a pasažérů, rezervační a informační služby vztahující se k cestování a dopravě, organizování a plánování cest, pronájem skladovacích kontejnerů.
 (590) Barevná
 (730) **VARIG S.A. VIAÇÃO AÉREA RIO GRANDESE**, Rua 18 de Novembro, 800, Porto Alegre, Rio Grande do Sul, Brazílie
 (740) JUDr. Rott Vladimír, Rott, Růžička a Guttman, patentová, známková a právní kancelář, Nad Štolou 12, Praha 7

(210) **O 140461**

(220) 26.02.1999

(320) 26.02.1999

(511) 29

(540)

OVOCENKA

- (510) (29) výrobky z mléka, másla, tvarohu (sladké i slané), jogurty, sýry, mléko.
 (730) **POLABSKÉ MLÉKÁRNY A.S. PODĚBRADY**, Dr. Kryšpína 510, Poděbrady, Česká republika

(210) **O 140473**

(220) 01.03.1999

(320) 01.03.1999

(511) 3, 5

(540)

AQL-AOQILI

- (510) (3) mýdla, parfumerie, vonné oleje, kosmetika, vlasové vody; (5) výrobky farmaceutické, diabetické přípravky pro léčebné účely, kapsle - tobolky, které redukuje např. tuk při trávení, nebo přeměnu uhlohydrátů Chitosan, Citrimax, Formula.
 (730) **PS Consulting spol. s r.o.**, Víta Nejedlého 1575, Kladno, Česká republika

(210) **O 140492**

(220) 01.03.1999

(320) 01.03.1999

(511) 5

(540)

COLDREX LARYPLUS

- (510) (5) výrobky farmaceutické, veterinární a hygienické, dietetické přípravky pro léčebné účely, potraviny pro batolata, náplasti, obvazový materiál, materiály pro plombování zubů a pro zubní otisky, dezinfekční přípravky, výrobky pro hubení živočišných škůdců, fungicidy, herbicidy.
 (730) **SmithKline Beecham p.l.c.**, New Horizons Court, Brentford, Velká Británie
 (740) JUDr. Korejzová Zdeňka, KOREJZOVÁ & SPOL. Advokátní a patentová kancelář, Spálená 29, Praha 1

(210) **O 140493**

(220) 01.03.1999

(320) 29.09.1998

(511) 5

(540)

IAVECT

- (510) (5) farmaceutické a léčivé přípravky a substance pro lidské použití, vakcíny.
 (730) **SmithKline Beecham Biologicals Manufacturing S.A.**, Rue de L'Institut 89, Rixensart, Belgie
 (740) JUDr. Korejzová Zdeňka, KOREJZOVÁ & SPOL. Advokátní a patentová kancelář, Spálená 29, Praha 1

(210) **O 140494**

(220) 01.03.1999

(320) 29.09.1998

(511) 5

(540)

EPZECTA

- (510) (5) farmaceutické a léčivé přípravky a substance pro lidské použití, vakcíny.
 (730) **SmithKline Beecham Biologicals Manufacturing S.A.**, Rue de L'Institut 89, Rixensart, Belgie
 (740) JUDr. Korejzová Zdeňka, KOREJZOVÁ & SPOL. Advokátní a patentová kancelář, Spálená 29, Praha 1

(210) **O 140520**

(220) 02.03.1999
 (320) 02.03.1999
 (511) 42
 (540)

YOUNG LIFE

(510) (42) služby duchovních určené mládeži, evangelizační a křesťanské pastorské služby určené mládeži.
 (730) **Young Life**, 420 North Cascade Avenue, Colorado Springs, Spojené státy americké, Colorado
 (740) Dr. Trojan Oldřich, Kancelář Lovell White Durrant, U Prašné brány 3, Praha 1

(210) **O 140521**
 (220) 02.03.1999
 (320) 02.03.1999
 (511) 42
 (540)



(510) (42) služby duchovních určené mládeži, evangelizační a křesťanské pastorské služby určené mládeži.
 (590) Barevná
 (730) **Young Life**, 420 North Cascade Avenue, Colorado Springs, Spojené státy americké, Colorado
 (740) Dr. Trojan Oldřich, Kancelář Lovell White Durrant, U Prašné brány 3, Praha 1

(210) **O 140531**
 (220) 03.03.1999
 (320) 03.03.1999
 (511) 13, 35, 37, 41, 42
 (540)

ART PRODUCTION 66

(510) (13) výbušniny a ohňostroje; (35) reklamní a propagační činnost; (37) provádění trhacích prací; (41) pořádání kulturních akcí; (42) ohňostrojné práce.
 (730) **ART PRODUCTION 66 společnost s ručením omezeným**, Gočárova 846, Hradec Králové, Česká republika

(210) **O 140603**
 (220) 04.03.1999
 (320) 04.03.1999
 (511) 9, 16, 17, 35, 37, 39, 42
 (540)

KVADOS

(510) (9) počítače-hardware včetně počítačových doplňků, přístroje pro zpracování informací, software a programové vybavení všeho druhu včetně software a programového vybavení speciálního, poskytování software, soubory dat a informací všeho druhu na všech druzích nosičů, videokazety, CD disky, počítačové sítě, kancelářská technika - tiskárny, telefony, faxy, kopírovací stroje, skartovače, přístroje a nástroje k vědeckým a laboratorním účelům, přístroje a nástroje navigační, přístroje a nástroje geodetické a přístroje pro bezdrátovou telegrafii, přístroje fotografické, kinematografické, optické, včetně promítačů obrazů a zvětšovacích přístrojů, přístroje a nástroje k měření a vážení, přístroje a nástroje signalizační, přístroje a

nástroje pro účely záchranné a učební, přístroje pro záznam a reprodukci mluveného slova, rozhlasové a televizní přijímače a vysílače, satelitní přijímače, gramofony, audiovizuální technika všeho druhu, magnetofony všeho druhu, zapisovací pokladny a počítací stroje včetně kancelářských a děrovacích strojů, výpočetní technika všeho druhu včetně periferních zařízení a komunikačních zařízení, telekomunikační technika všeho druhu včetně interface pro spojení s výpočetní technikou, přenosné propojovací mezičlánky pro hlavní počítače, programovací zařízení pro automatické přístroje; (16) papír balící, papír všeho druhu, spadající do tř. 16, papír, lepenka a výrobky z těchto materiálů, papírenské zboží, tiskárenské výrobky, potřeby pro knižní vazby, štočky, tiskařské typy, lepidla pro papírenství nebo domácnost, materiál pro umělce, štetce, psací stroje a kancelářské potřeby, učební a vyučovací pomůcky s výjimkou přístrojů, plastické obaly, reklamní publikace, tiskoviny vůbec, propagační materiál (letáky, prospekty, tiskopisy, vzorky); (17) obaly (vycpávky) hmoty na balení zboží z umělých hmot v rámci této třídy, polotovary z plastických hmot, kaučuk, gutaperča, guma, asbest, slída a výrobky z těchto materiálů; (35) reklamní kanceláře, reklamní inzerce včetně vysílání, reklamní korespondence, publikace reklamních textů, organizační porady a vedení záležitostí, nájem kancelářských strojů a zařízení, obchodní rešerše, obchodní informace, obchodní transakce-plány, obchody-kontrola, řízení, dozor, výstavy k reklamním a obchodním účelům, zprostředkování nákupu a prodeje v oblasti obchodu, automatizované zpracování dat; (37) zařizování kancelářských strojů a přístrojů, instalace kancelářských a obchodních strojů a přístrojů, instalace technického vybavení kancelářů a obchodů, opravy kancelářských strojů a přístrojů, služby opravářské a údržbářské, zprostředkování nákupu a prodeje v oblasti oprav, instalace a provozování počítačových sítí; (39) dodávání zboží, doprava autem, doprava nákladními auty; (42) tvorba software, programování, projektování počítačových sítí, poradenská činnost v oblasti výpočetní techniky, grafické práce včetně počítačové grafiky, konzultační a poradenská činnost v oblasti informatiky, pronájem výpočetní techniky, studie projektů, odborné porady.

(730) **KvaDoS corp. s.r.o.**, Stodolní 29, Ostrava 1, Česká republika

(210) **O 140604**
 (220) 04.03.1999
 (320) 04.03.1999
 (511) 9, 16, 35, 42
 (540)

QUAESTUS

(510) (9) programy nahrané pro počítače, programovací zařízení pro automatické přístroje, počítací přístroje na zpracování informací, přístroje na dálkové ovládání; (16) papírové karty nebo pásky pro záznamy počítačových programů; (35) půjčování kancelářských strojů a zařízení, rozesílání propagačního materiálu, publikace reklamních textů, porady organizační a vedení záležitostí, nájem kancelářských strojů a zařízení, obchodní rešerše (obchodní informace); (42) studie projektů, pronájem prodejních automatů, odborné konzultace (neobchodní), programování pro samočinné počítače.

(730) **KvaDoS corp. s.r.o.**, Stodolní 29, Ostrava 1, Česká republika

(210) **O 140635**
 (220) 05.03.1999
 (320) 05.03.1999
 (511) 9, 35, 37, 41

(540)



- (510) (9) přístroje a zařízení pro zpracování informací, počítače včetně přenosných, počítačové klávesnice, tiskárny, programy, software, počítačové paměti, počítačové čítače, počítačové stroje, faxy, kalkulačky, elektronické zápisníky, textové procesory, monitory, telefonní záznamníky, úctovací (fakturovací) stroje, telefonní přístroje, modemy, nosiče dat, matematické přístroje, registrační pokladny, kopírovací zařízení a stroje (fotografické, elektrostatické, termické), magnetické disky, karty a pásy, kompaktní optické disky, CD ROM, diktovací stroje - diktafony, kabely, mechanismy pro vkládání disků do počítače; (35) činnost ekonomických a organizačních poradců, obchodní informace; (37) instalace, montáž, opravy přístrojů a zařízení pro zpracování informací, počítačů, tiskáren, faxů, elektronických zápisníků, úctovacích strojů, pokladen, diktafonů, telefonních přístrojů a záznamníků, kopírovacích zařízení a strojů; (41) vydavatelství.
- (730) **Moravia Consulting, spol. s r.o.**, Sadovského 8, Brno, Česká republika
- (740) Ing. Ihmová Markéta, A.Holas & partner patentová a známková kancelář, Křížová 4, Brno

- (210) **O 140719**
 (220) 08.03.1999
 (320) 08.03.1999
 (511) 35, 36, 41
 (540)

Modrá vlna

- (510) (35) propagační činnost; (36) pojišťovací činnost, zajišťovací činnost, činnosti související s pojišťovací a zajišťovací činností, zábranná činnost; (41) výchova a kulturní aktivity v rámci zábranné činnosti a činností souvisejících s pojišťovací činností, tj. činností sloužících k podpoře a rozvoji pojišťovnictví, tvorba podkladů pro pořady rozhlasového vysílání.
- (730) **Česká pojišťovna a.s.**, Spálená 16, Praha 1, Česká republika

- (210) **O 140785**
 (220) 10.03.1999
 (320) 10.09.1998
 (511) 9, 16, 42
 (540)

INGENIX

- (510) (9) počítačový software pro použití ve správě dat zdravotnické péče; (16) knihy se zdravotnickou tematikou a tematikou managementu zdravotnických dat; (42) výzkum a poradenské služby týkající se údajů zdravotnické péče používaných pro zlepšení managementu systémů zdravotnické péče.
- (730) **Ingenix, Inc.**, 9900 Bren Road East, Minneapolis, Spojené státy americké, Minnesota
- (740) JUDr. Korejzová Zdeňka, KOREJZOVÁ & SPOL. Advokátní a patentová kancelář, Spálená 29, Praha 1

- (210) **O 140799**

- (220) 10.03.1999
 (320) 10.03.1999
 (511) 35, 41, 42
 (540)



- (510) (35) poskytování reprografických služeb tradičními metodami a moderními informačními technologiemi včetně internetu; (41) služby Státní technické knihovny definované jejím statutem, to jest zpřístupňování informací a poznatků obsažených v informačních zdrojích, zabezpečení výpůjček, zprostředkování služeb meziknihovních a mezinárodních knihovnických systémů (interlending and document supply) a podobně, vydávání účelových publikací, informačních a prezentačních produktů na klasických, magnetických a elektronických nosičích; (42) poskytování rešeršních a referenčních služeb tradičními metodami a moderními informačními technologiemi, zpracování programových produktů.
- (730) **Státní technická knihovna**, Mariánské nám.5, Praha 1, Česká republika
- (740) Ing. Kopecký Miloš, Kopřiva Praha, Borovnická 31, Praha 9 - Kbely

- (210) **O 140848**
 (220) 12.03.1999
 (320) 12.03.1999
 (511) 7, 9, 11, 12, 16, 18, 24, 25
 (540)



- (510) (7) cyklistická dynamo; (9) ochranné přilby, brýle cyklistické; (11) cyklistické svítily; (12) cyklistické galusky, velopláště, cyklistické pláště a duše, cyklistické duše, převodové řetězy pro pozemní vozidla, cyklistické řetězy, jízdní kola a součásti jízdních kol, blatníky, cyklistické brzdy, převodové kliky, hlavice náboje (cyklistické převodové ústrojí), náhradní kola, paprsky (výplet kol), cyklistické pedály, poháněcí ústrojí, cyklistické hustily, cyklistické rámy, rámy, cyklistická řídítka, cyklistická sedla a jejich podpěry, cyklistické stupačky, cyklistické zvonky, cyklistické nosiče, čelisti brzd, cyklistické rukojeti (na řídítka); (16) přepravní kartony pro jízdní kola; (18) brašny, batohy, tašky; (24) elastické textilie; (25) cyklistická obuv, oděvní zboží z elastických tkanin, cyklistické oděvy, čepice, rukavice, nátepníky, sportovní čelenky.
- (730) **Universe Agency s.r.o.**, Černická 18, Praha 10, Česká republika
- (740) Mgr. Mader Ondřej, advokát, Advokátní kancelář, Dukelských hrdinů 14, Praha 7

- (210) **O 140849**
 (220) 12.03.1999

- (320) 12.03.1999
 (511) 7, 9, 11, 12, 16, 18, 24, 25
 (540)



- (510) (7) cyklistická dynamo; (9) ochranné přilby, brýle cyklistické; (11) cyklistické svítilny; (12) cyklistické galusky, velopláště, cyklistické pláště a duše, cyklistické duše, převodové řetězy pro pozemní vozidla, cyklistické řetězy, jízdní kola a součásti jízdních kol, cyklistické brzdy, převodové kliky, hlavice náboje (cyklistické převodové ústrojí), náhradní kola, paprsky (výplet kol), cyklistické pedály, poháněcí ústrojí, cyklistické hustily, cyklistické rámy, rámy, cyklistická řídítka, cyklistická sedla a jejich podpěry, cyklistické stupačky, cyklistické zvonky, cyklistické nosiče, čelisti brzd, cyklistické rukojeti (na řídítka); (16) přepravní kartony pro jízdní kola; (18) brašny, batohy, tašky; (24) elastické textilie; (25) cyklistická obuv, oděvní zboží z elastických tkanin, cyklistické oděvy, čepice, rukavice, nátepničky, sportovní čelenky.

- (730) **Universe Agency s.r.o.**, Černická 18, Praha 10, Česká republika
 (740) Mgr. Mader Ondřej, advokát, Advokátní kancelář, Dukelských hrdinů 14, Praha 7

- (210) **O 140868**
 (220) 12.03.1999
 (320) 12.03.1999
 (511) 6, 11, 19
 (540)



- (510) (6) vodovodní potrubí; (11) vodovodní zařízení; (19) stavební materiál nekovový.
 (730) **ŠARBOCH spol.s r.o.**, Kralupská 114/32, Praha 6, Česká republika
 (740) JUDr. Berger Pavel, advokát, náměstí Míru 9, Praha 2

- (210) **O 140873**
 (220) 12.03.1999
 (320) 12.03.1999
 (511) 12, 39, 42
 (540)



- (510) (12) pozemní vozidla, motory pro pozemní vozidla, poháněcí soukolí, zařízení pro pozemní dopravu, přístroje pro pozemní vozidla; (39) provozování činností cestovní kanceláře, silniční motorová doprava osobní; (42) stravovací a ubytovací služby v rámci činnosti cestovní kanceláře.

- (730) **Concord Praha, s.r.o.**, Šatalská 716, Praha 4, Česká republika
 (740) Ing. Jupa Francis, patentový zástupce, Měchenická 4, Praha 4

- (210) **O 140877**
 (220) 12.03.1999
 (320) 12.03.1999
 (511) 38
 b(540)ky,



- (510) (38) poskytování vícenásobného uživatelského přístupu ke globální počítačové informační síti, přenos zvuku a dat prostřednictvím globální počítačové informační sítě.
 (730) **Level 3 Communications, Inc.**, 3555 Farnam Street, Omaha, Spojené státy americké, Nebraska
 (740) JUDr. Korejzová Zdeňka, KOREJZOVÁ & SPOL. Advokátní a patentová kancelář, Spálená 29, Praha 1

- (210) **O 140878**
 (220) 12.03.1999
 (320) 12.03.1999
 (511) 38
 (540)

LEVEL 3

- (510) (38) poskytování vícenásobného uživatelského přístupu ke globální počítačové informační síti, přenos zvuku a dat prostřednictvím globální počítačové informační sítě.
 (730) **Level 3 Communications, Inc.**, 3555 Farnam Street, Omaha, Spojené státy americké, Nebraska
 (740) JUDr. Korejzová Zdeňka, KOREJZOVÁ & SPOL. Advokátní a patentová kancelář, Spálená 29, Praha 1

- (210) **O 140890**
 (220) 15.03.1999
 (320) 15.03.1999
 (511) 17, 19, 42
 (540)

PLUS RIDE

- (510) (17) izolační materiály, zejména izolační pěny, izolační laky, izolační nátěry, pryžový granulat a výrobky z izolačních materiálů, zejména z pryže a pryžových komponentů, jako protihlukové desky a panely, protivibrační hmoty, pražce v rámci této třídy, hmoty na vozovky na bázi pryže; (19) nekovové stavební materiály, živичné a asfaltové hmoty, zejména na vozovky, zámkové dlažby a panely z nekovových materiálů na bázi betonu, pryže, živice a asfaltu; (42) odborné posudky, expertizy, poradenství ve výše uvedených oborech, zprostředkovatelská činnost ve stavebnictví v rámci této třídy, hostinské, tj. restaurační a ubytovací služby.
 (730) **RNDr. Blažek Ladislav, CSc.**, Holečkova 74, Praha 5, Česká republika
 (740) Ziegrosser Miroslav, Novotný, Ziegrosser a partner, Terronská 21, Praha 6

- (210) **O 140894**
 (220) 15.03.1999
 (320) 15.03.1999
 (511) 9, 25, 28
 (540)

TRITON

- (510) (9) brýle, včetně brýlí proti oslnění, brýle ochranné nebo bezpečnostní, brýlová skla, brýlové obroučky, tachometry pro kola, přístroje k měření, záznamu a sčítání vzdálenosti, počítače pro jízdní kola, počítadla vzdálenosti, obleky

potápěčské, chrániče zubů, ochranné přilby, kombinézy ochranné, speciální, pro letce, vesty záchranné plavecké, vesty korkové, baterie pro kapesní svítilny, busoly; (25) oděvní zboží, oděvnícké zboží z elastických tkanin, oděvy dámské, pánské, dětské, včetně bot, střeviců a pantoflí, šaty dámské, pánské obleky, oděvy koupací, plavky, úbory, pláště, župany, oděvy nepromokavé, oděvy papírové, oděvy pletené, oděvy spodní nebo svrchní, oděvy konfekční, dětské spodní prádlo, prádlo osobní, též pohlcující pot, oděvy z olejového plátna, oděvy sportovní, čepice, čepice koupací, plážové, cestovní nebo toaletní, kloboučnické zboží, klobouky, klobouky plstěné, kožešinové, lýtkové, domácí, slaměné, cylindry, dětské slintáčky, halenky, zástěrky, teplé vesty, šály na krk, též kožešinové, pletené, hedvábné šátky, šátky na krk, též pletené, výstroj (oděvní) pro cyklisty, kombinézy k vodním lyžím, chrániče náprsní, golfové rukavice, ponožky, potítka z textilií nebo z kaučuku, prstové rukavice, obuv, též kožená, boty pracovní, boty nepromokavé, boty gumové, tenisky, cvičky, koupací sandály, galoše, sněhovky (boty), boty všeho druhu (koupací, tělocvičné, sportovní); (28) sportovní výrobky neobsažené v jiných třídách, míče (puky) a hole pro hokej, míče a koule ku hraní, míče gumové, míče hrací vůbec, též z gumy nebo potažené plstí, míče kopací, míčky (míče) pro hry, míčky tenisové, duše do kopacích míčů, hole golfové, lyže, ocelové skluznice pro lyže, upnutí pro lyže, vázání na lyže, hrany lyží, vosk na lyže, zarážky (hrany) k lyžím, stěrky na lyže, lyžařské boty, ochranné polštářky pro fotbalisty, tenisové ukazatele score (značkovací stroje pro tenis), tenisové vybavy, míče, sítě, soupravy, rakety a struny pro výplet tenisových raket, tělocvičné nářadí, přístroje, nástroje, tělocvičné přístroje pro rozvíjení (rozšiřování) hrudníku, činky, přístroje pro posilování a udržování kondice, přístroje a nářadí pro gymnastiku, tělesnou kulturu a tělocvik (např. žíněnky, bradla, kruhy apod.), gymnastické rohože, slavníky, koberce, matrace, žíněnky, kukly šermířské, rukavice šermířské, fleurety šermířské, kulečnicková tága a podložky, kulečnickové koule, kulečnickové stoly, kulečnickové kuželky, kulečnický (křída na kulečnicková tága), kulečnický, kůžičky na kulečnicková tága, brusle nebo kolečkové brusle, brusle s botami (kombinace), golfové branky (cíle), golfové míčky, pytlíky na kriket nebo golf, luky a lukostřelecké náčiní, rukavice boxerské, rukavice k provozování her, rukavice odpalovací (odbíjecí) (k provozování her, sportů), technická zařízení a přístroje pro zábavní účely, nádrže bazény přenosné, saně sportovní, saně závodní, stoly pro salonní fotbal, stoly pro domácí fotbal nebo ping-pong, surfing (desky pro provozování vodního sportu) bez motoru, terče, vypouštěcí (vystřelovací) zařízení pro hry, navijáky rybářské, plováky pro rybolov, rybářské splávky, rybářské vlasce a potřeby k rybolovu na udici, rybářské výrobky a náčiní jako vnařidla, pruty, šňůry, vlasce, bidla a sedule, kromě sítí, dětské hry, elektronické hry, kola jízdní, nehybná, trénovací, koloběžkové pro děti, kriketové pytle, chrániče nohou pro sportovce, pouzdra na kriket a golf, saně sportovní, závodní, boby, šípky, terče, válce pro cyklistický trénink, sportovní brýle.

(730) **Puchňák Eliáš**, Žilinská 1320/7, Ostrava-Poruba, Česká republika

(210) **O 140905**
(220) 15.03.1999
(320) 15.03.1999
(511) 9, 17, 40
(540)

AGRU

(510) (9) svařovací přístroje pro svařování potrubí z umělých hmot; (17) folie, desky, ochranné betonové desky, folie,

desky, ochranné betonové desky pro vyložení nádob, skládek tunelů a k pokrytí ploch, trubky, dvojité trubky, hadice, fitinky, tvarové díly, ventily, tvarové díly pro komíny, zejména komíny pro odvod kouřových plynů, vše uvedené zboží z umělých hmot; (40) svařování potrubí z umělých hmot.

(730) **agru Kunststofftechnik GmbH**, Ing. Pesendorfer-Strasse 31, Bad Hall, Rakousko
(740) JUDr. Ing. Milan Hořejš, Národní 32, Praha 1

(210) **O 140906**
(220) 15.03.1999
(320) 15.03.1999
(511) 9, 17, 40
(540)



(510) (9) svařovací přístroje pro svařování potrubí z umělých hmot; (17) folie, desky, ochranné betonové desky, folie, desky, ochranné betonové desky pro vyložení nádob, skládek tunelů a k pokrytí ploch, trubky, dvojité trubky, hadice, fitinky, tvarové díly, ventily, tvarové díly pro komíny, zejména komíny pro odvod kouřových plynů, vše uvedené zboží z umělých hmot; (40) svařování potrubí z umělých hmot.
(730) **agru Kunststofftechnik GmbH**, Ing. Pesendorfer-Strasse 31, Bad Hall, Rakousko
(740) JUDr. Ing. Milan Hořejš, Národní 32, Praha 1

(210) **O 140976**
(220) 17.03.1999
(320) 17.03.1999
(511) 12
(540)

D-PULL

(510) (12) části a příslušenství pro jízdní kola, zejména hlavy, vnitřní náboje ozubených kol, hlavy rychlo uvolňovacích pák, páky převodníků, páky přesmykačů, vyhadzovače předních a zadních kol, vodiče řetězů, volnoběžky, ozubené válečky, kotouče, řetězy, řetězové deflektory, řadící lanka, kliky, klikové soupravy, řetězová kola, pedály, pedálové klipsny, brzdové páky, přední brzdy, zadní brzdy, brzdové kabely, brzdové čelisti, ráfky, kola, paprsky, úchytky paprsků, spodní podpěry, sedadlové sloupky, patentní sedadlové sloupky, horní části pro sestavu rámových vidlic, rámy, závěsy, řídítka, rukojeti na řídítkách, násady na řídítka, sedla, blatníky, nožní stojánky, nosiče, zvonky, houkačky a zpětná zrcátka pro jízdní kola, vyhadzovače řízené počítačem.
(730) **SHIMANO INC.**, 77, Oimatsu-Cho, 3-Cho, Sakai, Osaka, Japonsko
(740) JUDr. Ing. Milan Hořejš, Národní 32, Praha 1

(210) **O 140998**
(220) 18.03.1999
(320) 18.03.1999
(511) 9, 16, 37

(540)



(510) (9) výpočetní technika, elektronika; (16) kancelářská technika v rámci této třídy; (39) montážní a servisní činnost v oblasti výpočetní techniky, kancelářské techniky a elektroniky.

(730) **ABM GROUP, a.s.**, Perucká 18, Praha 2, Česká republika

(210) **O 141038**

(220) 19.03.1999

(320) 19.03.1999

(511) 36, 39, 41

(540)



(510) (36) celní služby zasilatelské činnosti, včetně pojištění zásilek a nákladů; (39) služby týkající se dopravy a přepravy zboží a nákladů, zasilatelská činnost, skladování, distribuce a manipulace zásilek a odborné služby v oboru dopravy; (41) poradenská činnost v oblasti celního řízení, poradenská činnost v oblasti dopravy.

(730) **DANZAS a.s.**, nám. Sv.Čecha 3, Ostrava, Česká republika

(740) Ing. Kubíček Jan, patentový zástupce, Patentová a známková kancelář, Vítkovická 1, Ostrava

(210) **O 141053**

(220) 19.03.1999

(320) 19.03.1999

(511) 35, 36, 39, 42

(540)



(510) (35) pomoc při řízení obchodní činnosti; (36) zastupování při celním řízení, pronajímání nemovitostí a nebytových prostor pro účely spojené s přepravou věcí; (39) zprostředkování přepravy věcí, přeprava věcí, zasilatelská činnost, balení a skladování věcí, pronájem železničních dopravních prostředků, sdělování informací ohledně přepravy věcí, o tarifech, jízdním řádu a dopravních způsobech; (42) kontrola vozidel nebo věcí před přepravou.

(730) **České dráhy, státní organizace**, nábř. L. Svobody 1222, Praha 1, Česká republika

(210) **O 141175**

(220) 22.03.1999

(320) 22.03.1999

(511) 9, 35, 38, 41, 42

(540)



(510) (9) počítačová technika, spojová technika, počítače včetně periferního vybavení, hardware a software, datové sítě a zařízení, komponenty pro počítačovou techniku, přístroje a zařízení pro záznam a reprodukci zvuku, slaboproudé rozvody do 1000 V; (35) marketing a zprostředkovatelská činnost v rámci obchodu; (38) provozování telekomunikačních sítí; (41) pořádání seminářů, kurzů a školení, nakladatelská a vydavatelská činnost; (42) zprostředkovatelská činnost v oblasti informační technologie.

(590) Barevná

(730) **Kocour Pavel**, Dubová 5, Brno, Česká republika

(740) Pejchl Jaromír, dipl. techn., Hrušňová 6, Brno

(210) **O 141182**

(220) 22.03.1999

(320) 22.03.1999

(511) 37, 42

(540)

VIS

(510) (37) výstavby, opravy a kompletace inženýrských, občanských a komunálních staveb, stavební řemeslné práce; (42) projektová, inženýrská a expertní činnost v investiční výstavbě, zprostředkovatelská a odborná poradenská a konzultační činnost v investiční výstavbě.

(730) **VIS, a.s.**, Bezová 1658/1, Praha 4, Česká republika

(740) Machatová Marcela Mgr., Pospíšilova 2, Praha 3

(210) **O 141188**

(220) 22.03.1999

(320) 22.03.1999

(511) 7, 37, 39

(540)



(510) (7) stroje na balení výrobků; (37) opravy a servis balících strojů; (39) balení výrobků.

(730) **BALPACK s.r.o.**, Dolní Břežany 404, Dolní Břežany, Česká republika

(740) Ing. Král Jiří, patentový zástupce, Štěpánská 45, Praha 1

(210) **O 141207**

(220) 23.03.1999

(320) 23.03.1999

(511) 7, 9, 21

(540)



(510) (7) pračky prádla a náhradní díly pro ně; (9) mechanická, elektromechanická nebo elektronická čidla a přístroje umožňující ovládání zařízení pro distribuci vody pro pitné, užitkové, sanitární nebo léčebné účely používané uvnitř nebo vně budov, náhradní díly pro uvedené přístroje a zařízení, uvedené v této třídě; (21) nádoby, drobné náčiní a ruční aparáty pro domácnost, kuchyň a koupelny, toaletní doplňky skleněné, porcelánové, z plastických nebo jiných hmot a náhradní díly pro přístroje a zařízení uvedené v této třídě.

(730) **AQUA TRADE s.r.o.**, Slezanů 9, Praha 6, Česká republika

(210) **O 141224**

(220) 24.03.1999

(320) 24.03.1999

(511) 30

(540)



(510) (30) trvanlivý cereální výrobek.

(590) Barevná

(730) ÚSOVSKO a.s., Klopina č.33, Úsov, Česká republika

(210) **O 141225**

(220) 24.03.1999

(320) 24.03.1999

(511) 30

(540)



(510) (30) trvanlivý cereální výrobek.

(590) Barevná

(730) ÚSOVSKO a.s., Klopina č.33, Úsov, Česká republika

(210) **O 141244**

(220) 24.03.1999

(320) 24.03.1999

(511) 30

(540)

PELÉ

(510) (30) káva.

(730) COMPANHIA CACIQUE DE CAFÉ SOLUVEL,
Avenida Tiradentes, 5000, City of Londrina, Brazílie

(740) Patentservis Praha a.s., Jivenská 1273/1, Praha 4

(210) **O 141253**

(220) 25.03.1999

(320) 25.03.1999

(511) 1, 2, 17, 19

(540)



(510) (1) chemické výrobky pro průmysl a stavebnictví, pojidla, lepidla apod. tekuté přípravky, mořidla na kůže a usně, mořidla jirchářská a ostatní vč. umělých mořidel pro koželužny, impregnační prostředky pro kůže, textilie a usně, impregnační prostředky na cement, protipožární impregnace; (2) nátěrové hmoty, především dekorační a ochranné nátěrové hmoty pro úpravu interiérů i exteriérů ve stavebnictví, nátěry na cement, nátěry na ochranu krytiny, nátěry na dřevo, dehtovou lepenku, na lodní kýly a lodní spodky, nátěry ohnivzdorné, nátěry baktericidní, nátěry pro předměty pod vodou, nátěry ochranné proti korozi vč. nátěrů strojů, barvy, laky, ředidla pro nátěrové hmoty, pro barvy a laky, mořidla včetně lihových na dřevo nebo kůži; (17) nátěry izolační; (19) nátěry polymerní jiné než barvy, nátěry ohnivzdorné na cement.

(590) Barevná

(730) **ANTIREZIN s.r.o.**, Lípa, P.O.BOX 13, Zlín, Česká republika

(740) Ing. Kreizlová Dana, SPUR, a.s., tř. T.Bati 299, Zlín

(210) **O 141254**

(220) 25.03.1999

(320) 25.03.1999

(511) 1, 2, 17, 19

(540)



(510) (1) chemické výrobky pro průmysl, zejména pro stavebnictví, pojidla, lepidla apod. tekuté přípravky, mořidla na kůže a usně, mořidla jirchářská a ostatní včetně umělých mořidel pro koželužny, impregnační prostředky pro kůže, textilie a usně, impregnační prostředky na cement, protipožární impregnace; (2) nátěrové hmoty, především dekorační a ochranné nátěrové hmoty pro úpravu interiérů i exteriérů ve stavebnictví, nátěry na cement, nátěry na ochranu krytiny, nátěry na dřevo, dehtovou lepenku, na lodní kýly a lodní spodky, nátěry ohnivzdorné, nátěry baktericidní, nátěry pro předměty pod vodou, nátěry ochranné proti korozi vč. nátěrů strojů, barvy, laky, ředidla pro nátěrové hmoty, pro barvy a laky, mořidla včetně lihových na dřevo nebo kůži; (17) nátěry izolační; (19) nátěry polymerní jiné než barvy, nátěry ohnivzdorné na cement.

(590) Barevná

(730) **ANTIREZIN s.r.o.**, Lípa, P.O.BOX 13, Zlín, Česká republika

(740) Ing. Kreizlová Dana, SPUR, a.s., tř. T.Bati 299, Zlín

(210) **O 141255**

(220) 25.03.1999

(320) 25.03.1999

(511) 1, 2, 17, 19

(540)



(510) (1) chemické výrobky pro průmysl, zejména pro stavebnictví, pojidla, lepidla a jiné tekuté přípravky, mořidla na kůže a usně, mořidla jirchářská a ostatní včetně umělých mořidel pro koželužny, impregnační prostředky pro kůže, textilie a usně, impregnační prostředky na cement, protipožární impregnace; (2) nátěrové hmoty, především dekorační a ochranné nátěrové hmoty pro úpravu interiérů i exteriérů ve stavebnictví, nátěry na cement, nátěry na ochranu krytiny, nátěry na dřevo, dehtovou lepenku, na lodní kýly a lodní spodky, nátěry ohnivzdorné, nátěry baktericidní, nátěry pro předměty pod vodou, nátěry ochranné proti korozi včetně nátěrů strojů, barvy, laky, ředidla pro nátěrové hmoty, pro barvy a laky, mořidla včetně lihových na dřevo nebo kůži; (17) nátěry izolační; (19) nátěry polymerní jiné než barvy, nátěry ohnivzdorné na cement.

- (590) Barevná
 (730) **ANTIREZIN s.r.o.**, Lípa, P.O.BOX 13, Zlín, Česká republika
 (740) Ing. Kreizlová Dana, SPUR, a.s., tř. T.Bati 299, Zlín

- (210) **O 141256**
 (220) 25.03.1999
 (320) 25.03.1999
 (511) 1, 2, 5, 17, 19
 (540)



- (510) (1) chemické výrobky pro průmysl a stavebnictví, pojidla, lepidla apod. tekuté přípravky, mořidla na kůži a usně, mořidla jirchářská a ostatní vč. umělých mořidel pro koželužny, impregnační prostředky pro kůži, textilie a usně, impregnační prostředky na cement, protipožární impregnace; (2) nátěrové hmoty, především dekorativní a ochranné nátěrové hmoty pro úpravu interiérů i exteriérů ve stavebnictví, nátěry na cement, nátěry na ochranu krytiny, nátěry na dřevo, dehtovou lepenku, na lodní kýly a lodní spodky, nátěry ohnivzdorné, nátěry baktericidní, nátěry pro předměty pod vodou, nátěry ochranné proti korozi vč. nátěrů strojů, barvy, laky, ředidla pro nátěrové hmoty, pro barvy a laky, mořidla včetně lihových na dřevo nebo kůži; (5) dezinfekční přípravky, zejm. pro stavebnictví; (17) nátěry izolační; (19) nátěry polymerní jiné než barvy, nátěry ohnivzdorné na cement.

- (590) Barevná
 (730) **ANTIREZIN s.r.o.**, Lípa, P.O.BOX 13, Zlín, Česká republika
 (740) Ing. Kreizlová Dana, SPUR, a.s., tř. T.Bati 299, Zlín

- (210) **O 141288**
 (220) 25.03.1999
 (320) 25.03.1999
 (511) 20, 21, 28
 (540)

MARŽÍŽ

- (510) (20) nábytek, zrcadla, rámy na obrazy a rámy na zrcadla, dekorativní předměty pro interiér z plastických hmot; (21) náčiní a nádoby pro domácnost nebo kuchyně, užité sklo, porcelán, majolika, užité keramické a dekorativní předměty pro interiér a domácnost z plastických hmot, užité keramické keramika, ručně malovaná keramika, drátovaná keramika, uměleckořemeslná keramika, keramika malovaná výtvarníky a umělci; (28) hry, hračky, vánoční ozdoby.
 (730) **Trubáček Kryštof**, U háje 25, Praha 4, Česká republika

- (210) **O 141289**
 (220) 26.03.1999
 (320) 26.03.1999
 (511) 20
 (540)

GREENFIELD

- (510) (20) nábytek dřevěný.
 (730) **Paul Patrik**, Jagellonská 24, Praha 3, Česká republika

- (210) **O 141291**

- (220) 26.03.1999
 (320) 26.03.1999
 (511) 1
 (540)



- (510) (1) impregnační prostředky na kůži a textil.
 (730) **TEGÚ VUKO spol.s r.o.**, Březůvky, Zlín, Česká republika
 (740) Ing. Javoříková Jarmila, SVIT a.s., tř. T.Bati 1970, Zlín

- (210) **O 141301**
 (220) 26.03.1999
 (320) 13.04.1999
 (511) 18, 28, 41
 (540)



- (510) (18) batohy, brašny, pouzdra; (28) horolezecká výstroj a výzbroj; (41) sportovní a kulturní aktivity.
 (730) **MICHAL ŠRŮTA - CORAZON SPORT**, Pražská 156, Hradec Králové, Česká republika

- (210) **O 141329**
 (220) 29.03.1999
 (320) 29.03.1999
 (511) 29, 30
 (540)

STARBURST Ti dá šťávu!

- (510) (29) konzervovaná, mražená, sušená nebo vařená zelenina, ovoce a brambory, sušené zeleninové natě, čerstvé, mražené nebo konzervované maso, ryby, drůbež a zvěřina, mořské ryby a korýši, polévky, mléko, mléčné výrobky, zejména maslo, sýry, smetana, jogurty, tvaroh, podmáslí, kefír, mléko srážené sířidlem, mléčné nápoje, marmelády, džemy, nakládaná zelenina, jedlé oleje a tuky, náplně nebo směsi pro přípravu jídel, hotová jídla nebo polotovary a pomazánky na chléb, zhotovené především z uvedených produktů, hotové potraviny vyrobené z bílkovinných látek jako přísady do jídel ve formě kousků, v texturované nebo práškové formě; (30) mouka, obiloviny, obilné výrobky pro lidskou výživu, rýže, rýže ve varných sáčcích, předvařená nebo dehydrovaná rýže, těstoviny, hotová jídla nebo polotovary, slané a sladké zákusky, malá občerstvení mezi jídly zhotovená převážně z mouky, obilovin, obilných výrobků, rýže nebo těstovin, případně doplněná kořením, čaj, káva, kávové náhražky, kakao, čokoláda na pití, shora uvedené výrobky také ve formě extraktů (tekutých nebo sušených), jako nápoje, nápoje v sáčcích a pro prodej v automatech, nebo ve formě pomazánek nebo náplní pro pečivo a cukrářské zboží a jako náplně do dortů, vše skládající se převážně z uvedených produktů, sirup z melasy, cukr, med, omáčky, salátové dressingy, cukrovinky bez léčebných účinků, zmrzlina, zmrzlinové krémy, zmrzlinové výrobky, mražené cukrovinky, chléb, sladké pečivo včetně dortů, sušenky a suchary, pečivo, sladkosti, dezerty, čokoláda, kusové výrobky z čokolády, náplně do pečiva a cukrářského zboží a náplně do slaného pečiva a občerstvení vyrobené ze shora uvedených výrobků.

- (730) **Mars, Incorporated**, 6885 Elm Street, Mc Lean, Spojené státy americké, Virginia
 (740) Mgr. Petra de Brantes, KOREJZOVÁ & SPOL. Advokátní a patentová kancelář, Spálená 29, Praha 1

- (210) **O 141330**
 (220) 29.03.1999
 (320) 29.03.1999
 (511) 18
 (540)

VAGABOND

- (510) (18) kůže, imitace kůže, a výrobky z těchto materiálů, pokud nejsou obsaženy v jiných třídách, kůže ze zvířat, tašky, kabely, kabelky, brašny, vaky, cestovní vaky, kufry, náprsní tašky, peněženky, pouzdra, kazety, kufříky a neceséry s toaletními potřebami, deštníky, slunečníky a vycházkové hole, biče a sedlářské výrobky.
 (730) **Vagabond Skor Varberg AB**, Härdgatan 7, Varberg, Švédsko
 (740) JUDr. Korejzová Zdeňka, KOREJZOVÁ & SPOL. Advokátní a patentová kancelář, Spálená 29, Praha 1

- (210) **O 141353**
 (220) 30.03.1999
 (320) 30.03.1999
 (511) 5, 29, 30, 31
 (540)

SILYMARIN

- (510) (5) výrobky farmaceutické, zvěrolékařské, hygienické a zdravotnické, přípravky diabetické pro léčebné účely, léčivé byliny a čaje, čaj medicijní, čaj chininový, čaj odtučňovací, čaj projímací, čaj proti astmě, fenykl pro lékařské účely, potraviny, nápoje a jiné dietní výrobky pro účely léčebné, potraviny pro kojence, batolata, děti, výtažky bohaté na rostlinné bílkoviny pro výživu dětí a nemocných, potraviny farmaceutické, potraviny silící pro děti a nemocné, potraviny speciální pro nemocné a rekonvalescenty, vitamínové přípravky, vitamínové nápoje, povzbuzující prostředky (farm.), vitamínové bonbony, vitamín E koncentrovaný, výživné přípravky pro mikroorganismy, doplňky výživové pro lékařské účely, náplastě, obvazový materiál, chirurgická plátna, chirurgické roušky, obklady, octany pro farmaceutické účely, lepicí pásy pro lékařské účely, cigarety bez tabáku k lékařským účelům, dezodoranty jiné než pro osobní potřebu, glukóza pro lékařské účely, mentol, mentol pro farmaceutické účely, oleje pro lékařské použití, olovnatá voda, přípravky na omrzliny, opiáty, drogy pro léčebné účely, výrobky pro hubnutí škodlivých zvířat, repelenty proti hmyzu, fungicidy, herbicidy, hygienické potřeby pro lékařství a pro osobní hygienu, hygienické vložky, hygienické ubrousky, hmoty na zubní výplně, hmoty na zubolékařské otisky, slitiny drahých kovů pro zubolékařské účely, výrobky pro prevenci nebo ulehčení (utišení) nemoci, výrobky pro zmírnění bolestí, výrobky z pramenitých vod (ze zřídelných vod)(farm.), bonbony proti kašli, bonbony, utišující prostředky, karamely, léky proti kašli, bonbony jitrocelové, bonbony bedrníkové, lékárnické pastilky, pilulky, prášky, tablety, lékárnické přípravky, nebo chemicko-farmaceutické přípravky všeho druhu, lékárnické tablety ze živočišného uhlí, projímadla, lektvary, léky na hojení ran, léky posilující, léky proti bodnutí hmyzu, léky proti bolestem zubů a hlavy, léky tekuté, léky proti horečkám, menstruační vložky, menstruační tampóny, menstruační kalhotky, vata pro lékařské účely, koupelové soli, soli draselné pro lékařské účely, slad pro farmaceutické účely, glycerin pro lékařské účely, alkaloidy pro lékařské účely, alkohol pro léčebné účely, aminokyseliny pro lékařské a veterinární účely,

antibakteriální, dezinfekční přípravky, bahno pro koupele, balzámy pro lékařské účely, cukr pro lékařské účely, cukrovinky s léčivými přísadami, čípky, čistící přípravky pro kontaktní čočky, přípravky pro čištění vzduchu, diagnostické přípravky pro léčebné účely, enzymy pro lékařské účely, hormony pro lékařské účely, lékařské přípravky pro hubnutí, jod pro farmaceutické účely, přenosné lékárníčky včetně obsahu, masti pro farmaceutické účely, mléko sušené pro kojence, mléko pro farmaceutické účely, sedativa, žvýkačky pro lékařské účely; (29) maso, ryby, drůbež a zvěřina, masové výtažky, uzeniny, ovoce a zelenina konzervované, sušené, zavařené a nakládané, želé, džemy, kompoty, vejce, mléko a mléčné výrobky, oleje a tuky jedlé, máslo mléčné nápoje, kde mléko převládá, bramborové lupínky, bramborové hranolky, hrozinky, huspeniny, jogurt, kandované ovoce, kaviár, kyselé zelí, mléčné výrobky, mražené ovoce, zpracované oříšky, mandle, ovocné saláty, zeleninové saláty, paštiky, polévky, potraviny z ryb, zeleninový protlak, slanina, sýry, vývary, bujóny, želatina; (30) škrobovité potraviny, potraviny z mouky, čaj, čaj čínský, sexuálně bylinný čaj, ne pro lékařské účely, papírové sáčky plněné čajem, nahrazující filtry na čaj, káva, kakao, cukr, rýže, tapioka, ságo, kávové náhražky, mouka a obilné přípravky, chléb, sušenky, oplatky, suchary, koláče, jemné pečivo a cukrovinky, zmrzlina, čokoláda, med, sirup z melasy, kvasnice, sůl, prášky do pečiva, hořčice, koření, ocet, chuťové omáčky, nálevy na saláty, pudinky, šlehačka, led pro osvěžení, přírodní sladidla, glukóza pro výživu, bonbony mentolové, přírodní aromatické látky, fazole, kečup, krupice, vločky, majonéza, špagety, maso pro domácnost, kávové nebo čokoládové nápoje, nudle, šřávy, těsta, mentol pro cukrovinky; (31) čerstvé ovoce a zelenina, krmivo pro zvířata, slad, arašídý, ořechy.

- (730) **Naturprodukt CZ spol.s r.o.**, Mládežnická 9/1563, Havířov-Podlesí, Česká republika

- (210) **O 141367**
 (220) 30.03.1999
 (320) 30.03.1999
 (511) 6, 19, 28
 (540)



- (510) (6) bazény kovové; (19) bazény plavecké nekovové; (28) bazény plavecké (potřeby pro hru).
 (730) **K plus K v.o.s.**, Petrovická 9, Praha 10, Česká republika

- (210) **O 141386**
 (220) 31.03.1999
 (320) 31.03.1999
 (511) 9, 16, 35, 41
 (540)

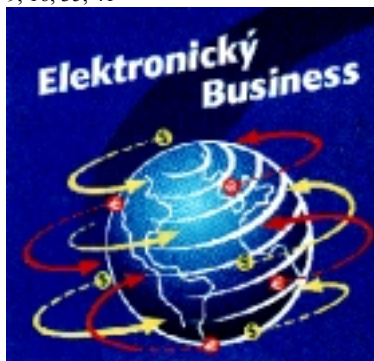

- (510) (9) přístroje pro zpracování informací, CD-ROM; (16)

tiskoviny, časopisy, noviny a periodika týkající se přístrojového a programového vybavení; (35) služby zahrnující záznam, přepis, vypracování písemných sdělení a záznamů; (41) výchova, vzdělávání, konference, nakladatelská a vydavatelská činnost.

(590) Barevná

(730) **IDG Publishing a.s.**, Seydlerova 2451/11, Praha 5, Česká republika(210) **O 141422**

(220) 31.03.1999

(320) 31.03.1999

(511) 3, 35

(540)



(510) (3) toaletní mýdla; (35) propagační činnost, reklama.

(590) Barevná

(730) **Urbanec Ladislav**, Na Letné 47, Olomouc, Česká republika(210) **O 141423**

(220) 31.03.1999

(320) 31.03.1999

(511) 3, 35

(540)



(510) (3) toaletní mýdla; (35) propagační činnost, reklama.

(590) Barevná

(730) **Frgal Ladislav**, Hynkovská 26, Skrbeň, Česká republika(210) **O 141424**

(220) 31.03.1999

(320) 31.03.1999

(511) 9

(540)

NXT DIGITAL

(510) (9) elektronické přístroje a nástroje, reproduktory, hnací jednotky reproduktorů, místní rozhlas, předváděcí panely pro insertní, informační a reklamní účely s přičleněnými nebo zabudovanými reproduktory, předváděcí zařízení s elektrickými nebo elektronickými komponenty, přístroje reprodukcující zvuk, přístroje vytvářející zvuk, akustické přístroje pro reprodukování zvuku, reproduktory tvořící celek se stropními deskami, reproduktory zabudované do

stropních desek, zařízení pro odrážení zvuku, zařízení k zamezování zvuku, odhlušovací zařízení, zařízení pro nahrávání a reprodukování zvuku a obrazu, zesilovače, ladiče, točny, přehrávače kompaktních disků, kazetové přehrávače, mikrofony, sluchátka, digitálně analogové převodníky, magnetická a optická media pro zaznamenávání zvuku nebo nesoucí zvuk, kabely a přípojky, televize a videorekordéry, ovládací zařízení, počítače, periferní zařízení počítače, součástí a příslušenství všech shora uváděných výrobků.

(730) **New Transducers Limited**, 37 Ixworth Place,

London, Velká Británie

(740) JUDr. Traplová Jarmila, Advokátní a patentová

kancelář Traplová, Hakr, Kubát, Přístavní 24, Praha 7

(210) **O 141439**

(220) 31.03.1999

(320) 31.03.1999

(511) 7, 35, 37, 40

(540)



(510) (7) vysavače prachu, čistící zařízení pro vysávání prachu, elektrické stroje a přístroje na čištění, separátory; (35) předvádění zboží; (37) čištění povrchů; (40) čištění vzduchu.

(730) **Kosina Zdeněk**, Jeřmanická 496/1, Liberec, Česká republika(210) **O 141449**

(220) 01.04.1999

(320) 01.04.1999

(511) 9, 16, 33

(540)



(510) (9) nosiče informací, obrazu a zvuku; (16) tiskoviny a polygrafické výrobky, např. katalogy, brožury a letáky, etikety; (33) alkoholické nápoje, např. víno, vinné destiláty.

(730) **Zemědělské družstvo Sedlec u Mikulova**, Sedlec u

Mikulova 308, Česká republika

(740) Ing. Reichel Pavel, Lopatecká 14, Praha 4

(210) **O 141450**

(220) 01.04.1999

(320) 01.04.1999

(511) 9, 16, 32, 33

(540)



(510) (9) nosiče informací, obrazu a zvuku; (16) tiskoviny a polygrafické výrobky, např. katalogy, brožury a letáky, etikety; (32) nealkoholické nápoje, např. vinné mošty; (33) alkoholické nápoje, např. víno, vinné destiláty.

(730) **Zemědělské družstvo Sedlec u Mikulova**, Sedlec u Mikulova 307, Česká republika

(740) Ing. Reichel Pavel, Lopatecká 14, Praha 4

(210) **O 141451**

(220) 01.04.1999

(320) 01.04.1999

(511) 33, 41, 42

(540)



(510) (33) alkoholické nápoje, zejména víno, vinné destiláty; (41) výchovná a zábavní činnost, např. pořádání odborných školení, přehlídek a soutěží; (42) odborná poradenská činnost, zejména v oblasti nápojů, degustace vína.

(730) **Asociace sommelierů ČR**, Poděbradova 443, Roztoky u Prahy, Česká republika

(740) Ing. Reichel Pavel, Lopatecká 14, Praha 4

(210) **O 141452**

(220) 01.04.1999

(320) 01.04.1999

(511) 33, 41, 42

(540)



(510) (33) alkoholické nápoje, zejména víno, vinné destiláty; (41) výchovná a zábavní činnost, např. pořádání odborných školení, přehlídek a soutěží; (42) odborná

poradenská činnost, zejména v oblasti nápojů, degustace vína.

(730) **Asociace sommelierů ČR**, Poděbradova 443, Roztoky u Prahy, Česká republika

(740) Ing. Reichel Pavel, Lopatecká 14, Praha 4

(210) **O 141462**

(220) 01.04.1999

(320) 01.04.1999

(511) 41, 42

(540)



(510) (41) fitness centrum; (42) kadeřnictví, kosmetické služby, pedikúra, manikúra, solárium, sauna, baby sitting, masáže, odborné poradenství v oblasti předmětných služeb.

(730) **Kadlec Karel**, Nedvědovo nám. 7/527, Praha 4 - Podolí, Česká republika

(210) **O 141465**

(220) 01.04.1999

(320) 01.04.1999

(511) 9, 16, 39, 41

(540)



(510) (9) diskety, kompaktně digitálně nahrávané disky, CD - ROM, DVD - ROM, videokazety, media pro reprodukci zvuku a obrazu; (16) tiskoviny periodické i neperiodické, fotografie, knihy a tiskoviny v oblasti výpočetní techniky; (39) distribuční činnost v oblasti výpočetní techniky; (41) nakladatelská činnost.

(730) **BSP Multimédia s.r.o.**, Čerčanská 3, Praha 4, Česká republika

(740) Ing. Vlasta Sedláčková, Patentová, známková, grafická kancelář, Ke Kateřinkám 1393, Praha 4

(210) **O 141493**

(220) 02.04.1999

(320) 02.04.1999

(511) 28, 30, 32

(540)

SEZAMWAFE

(510) (28) hry, hračky, tělocvičné a sportovní potřeby zahrnuté v této třídě, zboží plážové a koupací (kromě oděvů), velikonoční ozdoby a ozdoby na vánoční stromky; (30) káva a kávové náhražky, čaj, kakao, cukr, rýže, mouka a obilné výrobky určené k lidské výživě jako ovesné vločky apod., nápoje z kávy, kakaa nebo čokolády, pečivo všeho druhu, oplatky, sušenky, čokoláda a výrobky z čokolády, cukrovinky včetně žvýkaček, zmrzlina, led, med, sirup z melasy, kvasnice, prášky do pečiva, sůl, hořčice, koření, chuťové omáčky; (32) nealkoholické nápoje (s výjimkou mléčných), sirupy a jiné přípravky k přípravě nápojů, ovocné šťávy a nápoje z ovocných šťáv.

(730) **FINAL-SWEET spol.s r.o.**, Vávrovická 40, Opava, Česká republika

(740) Ing. Rylková Iva, Polská 1525, Ostrava-Poruba

(210) **O 141494**

(220) 02.04.1999

(320) 02.04.1999

(511) 28, 30, 32

(540)

CACAOWAFE

(510) (28) hry, hračky, tělocvičné a sportovní potřeby zahrnuté v této třídě, zboží plážové a koupací (kromě oděvů), velikonoční ozdoby a ozdoby na vánoční stromky; (30) káva a kávové náhražky, čaj, kakao, cukr, rýže, mouka a obilné výrobky určené k lidské výživě jako ovesné vločky apod., nápoje z kávy, kakaa nebo čokolády, pečivo všeho druhu, oplatky, sušenky, čokoláda a výrobky z čokolády, cukrovinky včetně žvýkaček, zmrzlina, led, med, sirup z melasy, kvasnice, prášky do pečiva, sůl, hořčice, koření, chuťové omáčky; (32) nealkoholické nápoje (s výjimkou mléčných), sirupy a jiné přípravky k přípravě nápojů, ovocné šťávy a nápoje z ovocných šťáv.

(730) **FINAL-SWEET spol.s r.o.**, Vávrovická 40, Opava, Česká republika

(740) Ing. Rylková Iva, Polská 1525, Ostrava-Poruba

(210) **O 141495**

(220) 02.04.1999

(320) 02.04.1999

(511) 1, 4, 16

(540)

GLUTAM

(510) (1) chemické výrobky pro průmysl, lepidla pro průmysl, zejména pro průmysl textilní, chemický, dřevařský, polygrafický, knihařský, sirkárenský, kožedělný, obuvnický, koželužský, zejména pak kliš, kliš pro malíře, kliš rybí, kliš truhlářský (kožní), lepidla, lepidla-klišy, lepidla hustá nebo tuhá, lepidla na kůže, lepidla na opravu rozbitých předmětů, lepidla na plakáty, lepidla na tapety, lepidla-pojidla, lepidla pro obuvníky, lepidla pro průmysl, lepidla (mazy) z mouky, lepidlo dextrinové, lepidlo na papírové tapety, lepidlo škrobové, lepidlo z ryb pro jiné účely, gluten, glyceridy, želatina, želatina pro průmyslové účely, proteiny surovina, emulze, mýdla pro průmysl, pasty, hmoty, prostředky k lepení, lepidla tavná, lepidla rychleschnoucí, klišová lepidla, kliš kostní, glutinová lepidla, technická želatina, kolagen, lepidla zpracovatelná za studena, kliš drcený, kliš nedrcený, kliš živočišný, proteinové složky, lepidla gelová, lepidla ve tvaru folií, desek, tyčí, bloků, lepidla pro lepení etiket na sklo a umělé hmoty; (4) průmyslové oleje a tuky, tuk z odřezků kůže; (16) lepidla pro papírenství nebo domácnost, zejména klišy, kliš rybí, kliš truhlářský (kožní), lepidla, lepidla (hmoty nebo substance) pro papírnictví, lepidla-klišy, lepidla (papír.zboží), lepidla na papír s mastným povrchem, lepidla na papírnické zboží, lepidla nanášecí (papír.zboží), lepidla-pojidla, lepidla (mazy) z mouky, lepidlo dextrinové, lepidlo škrobové, lepidlo z ryb pro papírnictví nebo domácnost, gluten, pasty, hmoty, prostředky k lepení, výrobky lepivé, lepidla tavná, lepidla rychleschnoucí, klišová lepidla, kliš kostní, glutinová lepidla, kolagen, lepidla zpracovatelná za studena, kliš drcený, kliš nedrcený, kliš živočišný, proteinové složky, lepidla gelová, lepidla ve tvaru folií, desek, tyčí, bloků.

(730) **TANEX a.s.**, Vladislav, Česká republika

(740) Ing. Langhans Jiří, Na svahu 919/17, Třebíč

(210) **O 141496**

(220) 02.04.1999

(320) 02.04.1999

(511) 35, 41

(540)



(510) (35) organizování výstav a veletrhů ke komerčním a reklamním účelům, zprostředkování obchodních záležitostí, propagační a reklamní činnost; (41) organizování výstav k výchovným a kulturním účelům, vydavatelství a nakladatelství.

(730) **IN-EXPO GROUP s.r.o.**, Zlatnická č.6, Praha 1, Česká republika

(210) **O 141508**

(220) 02.04.1999

(320) 02.04.1999

(511) 25

(540)

di Andrea Lupo

(510) (25) oděvy, obuv a kloboučnické zboží.

(730) **O.W. TRADING s.r.o.**, Jiráskova 597, Mnichovo Hradiště, Česká republika

(740) Mgr. Radoň Jan, Nikola Tesly 12, Praha 6

(210) **O 141531**

(220) 06.04.1999

(320) 06.04.1999

(511) 1

(540)

DarExtend

(510) (1) chemikálie a přísady zachycující kyslík, používané samotné a ve směsích a těsnících prostředcích k absorpci kyslíku obsaženého v konvích, lahvích, nádobách a jiných tuhých obalech, stejně jako používané v nebo s korkovými a líkovými uzávěry.

(730) **W.R. Grace&Co.-Conn. Connecticut společnost**, 1114 Avenue of the Americas, New York, Spojené státy americké, New York

(740) Dr.Petr Kalenský, Společná advokátní kancelář Všečeka Zelený Švorčík Kalenský, Hálkova 2, Praha 2

(210) **O 141536**

(220) 06.04.1999

(320) 06.04.1999

(511) 5, 35, 36, 40

(540)

Orgapol

(510) (5) léky, léčiva, výrobky lékárnické, výrobky veterinářské, dezinfekční přípravky, diabetické výrobky, obvazové materiály, náplastě nebo jiné hygienické zdravotní výrobky; (35) zprostředkovatelská činnost v oblasti obchodu, zprostředkovatelská činnost v reklamě, reklamní činnosti a služby; (36) zprostředkovatelská činnost v

pronájmu nemovitostí, pronájem nemovitostí, bytových a nebytových prostor; (40) zprostředkovatelská činnost v nakládání s odpady a ve zpracování odpadů, podnikání v oblasti nakládání s nebezpečnými odpady, zpracování odpadů.

(730) **Orgapol, akciová společnost**, Příkop 8, Brno, Česká republika

(210) **O 141689**

(220) 08.04.1999

(320) 08.04.1999

(511) 35

(540)



(510) (35) propagační činnost, zejména inzertní a reklamní činnost, nákupní služby prostřednictvím médií a služby při poskytování marketingových akcí a při akcích na podporu prodeje, pomoc při řízení obchodní činnosti, obchodní administrativa, kancelářské práce.

(730) **Leo Burnett Worldwide, Inc.**, 35 W. Wacker Drive, Chicago, Spojené státy americké, Illinois

(740) JUDr. Karel Čermák, advokát, Národní třída 32, Praha 1

(210) **O 141690**

(220) 08.04.1999

(320) 08.04.1999

(511) 35, 42

(540)

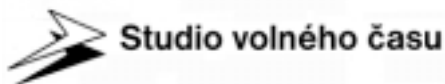

(510) (35) zprostředkovatelská činnost v oblasti obchodu a obchodních služeb, reklamní služby; (42) provozování cestovní kanceláře (ubytování).

(730) **STUDIO VOLNÉHO ČASU s.r.o.**, Souvratní 7/987, Praha 4, Česká republika

(210) **O 141708**

(220) 08.04.1999

(320) 08.04.1999

(511) 29, 30, 32

(540)



(510) (29) mléčné nápoje, výrobky z mléka; (30) kakao a výrobky obsahující kakao, výrobky z obilnin, pečivo, cukrovinky, zmrzlina, káva; (32) nealkoholické nápoje, šumivé i nešumivé.

(590) Barevná

(730) **EMCO spol.s r.o.**, Žirovnická 2389, Praha 10, Česká republika

(210) **O 141763**

(220) 09.04.1999

(320) 09.04.1999

(511) 6, 9, 37

(540)



(510) (6) kovové kartotéky, registrační skříňky a přihrádky na záznamy, obchodní dokumentaci, pro archivaci a úschovu dokumentů, a to s protipožárními stěnami nebo bez nich, a jejich součástí, sejfy včetně zařízení pro ukládání, ohnivzdorné pokladny, bezpečnostní sejfy a jejich součástí, dveře trezorů a jejich součástí, zámky a jejich součástí, protipožární dveře, skříňky na peníze jako nedobytné pokladny a jejich součástí, kovové konstrukce fungující jako bezpečnostní schránky a jejich součástí, uzamykatelné bezpečnostní boxy pro bankomaty a pro personální obsluhu těchto zařízení, uzamykatelná pouzdra pro depozita a záznamy bankomatů, ochranné bankovní zásuvky, výsuvná bankovní okénka, pohyblivé a výsuvné bankovní přepážky, to vše vyrobeno převážně z kovů; (9) bankomaty aktivované zákazníkem, bankomaty aktivované pokladní obsluhou a nahrané počítačové programy pro užití v elektronizovaném bankovníctví, kontrolní terminály vstupu, kamery pro ostrahu, policejní alarmy, zařízení pro třídění bankovek, kuponů, tiketů, poukázek a mincí, zařízení pro příjem vkladů a inkasních šeků a počítačové programy pro řízení těchto zařízení, terminály pro operace s kreditními a debetními kartami, automatická zařízení pro výdej medikamentů a medicínských výrobků, včetně léků, katetrů, injekčních stříkaček a obvazů a počítačové software pro řízení těchto zařízení a pro sledování zásob jednotlivých vydávaných položek pro použití zdravotními odborníky, elektrické přístroje pro přepravu a dodávání jednotlivých položek stlačeným vzduchem, elektronické terminály v areálech institucí jako jsou vysoké školy a univerzity, užívané oprávněnými osobami k obstarávání peněžních prostředků a úvěrů nebo k účtování výnosů za zboží nebo služby poskytované institucí na její konto a využití vyhrazených prostředků instituce; (37) servis a údržba sejfů, trezorů, policejních alarmů, automatických pokladních zařízení, terminálů operujících s kreditními a debetními kartami, automatických zařízení pro výdej medikamentů a medicínských výrobků, terminálů na výdej peněžních hotovostí, kontrolních terminálů vstupu, elektrických přístrojů pro přepravu a dodávání jednotlivých položek stlačeným vzduchem, kamer pro ostrahu a elektronických terminálů.

(730) **Diebold, Incorporated**, 5995 Mayfair Road, North Road, Spojené státy americké, Ohio

(740) Dr. Všečetka Miloš, advokát, Hálkova 2, Praha 2

- (210) **O 141777**
 (220) 12.04.1999
 (320) 12.04.1999
 (511) 16, 18, 25, 32, 33, 34, 35, 41, 42
 (540)



- (510) (16) fotografie, papírenské zboží, tiskoviny, kancelářské potřeby (vyjímaje nábytek), hrací karty, propagační předměty zahrnuté do této třídy, pivní tácky; (18) kožená galanterie, imitace kůže, výrobky z kůže, které nejsou zahrnuty do jiných tříd, kufrы a zavazadla, deštníky, slunečníky a hole, biče a sedlářské a brašnářské výrobky; (25) oblečení a oděvy, oděvní doplňky, kloboučnické zboží, vázanky a další ozdobné doplňky, obuv všeho druhu; (32) piva světlá a černá, lehká piva a ležáky, pivo zázvorové, pivo nealkoholické, minerální vody, šumivé nápoje a jiné nápoje nealkoholické, nápoje a šťávy ovocné, sirupy a jiné přípravky k zhotovení nápojů; (33) vína všeho druhu, likéry, lihoviny konsumní a značkové, řezané a značkové destiláty včetně macerátů, vinné, ovocné a obilní destiláty; (34) tabák v surovém stavu, tabákové výrobky, dýmky, potřeby pro kuřáky, zápalky; (35) propagační činnost, reklama, pomoc při řízení obchodní činnosti, obchodní administrativa, správa hotelů a restaurací, pomoc a poskytování služeb při řízení a zřizování restaurací, zařízení a hotelů, poskytování poradenských služeb v oblasti franchisingu; (41) školení a výcvik osob v oblasti managementu a provozu restaurací; (42) restaurace, restaurace samoobslužné, hotelové služby, restaurační služby spojené s provozem a franchisingem restaurací nebo jiných stravovacích zařízení podávající nápoje pokrmy určené ke konzumaci, příprava nápojů a jídel podávaných přes ulici, služby poskytované při navrhování restaurací, hotelů, a stravovacích zařízení.
- (730) **Machač František**, Jiráskova 256/57, Brno, Česká republika
 (740) Ing. Kendereški Dušan, patentový zástupce, Lidická 51, Brno

- (210) **O 141790**
 (220) 12.04.1999
 (320) 12.04.1999
 (511) 5, 30, 32, 33
 (540)



- (510) (5) vitamíny, minerály, stopové prvky jako doplňky výživy; (30) tablety, kapsle, bonbóny a žvýkačky i obohacené bylinnými extrakty, vitamíny a minerály, kávové, čajové a kakaové náhražky i s obsahem guarany;

- (32) nealkoholické nápoje i s obsahem bylinných látek, vitamínů a minerálů, přísady pro přípravu nápojů; (33) alkoholické nápoje i s obsahem bylinných látek.
- (730) **HEMANN, s.r.o.**, Okružní 1495, Frýdlant nad Ostravicí, Česká republika
 (740) Ing. Kouřil Jiří, Kouřil a Prchala, patentová a známková kancelář, Kořenského 31, Ostrava 3

- (210) **O 141796**
 (220) 12.04.1999
 (320) 12.04.1999
 (511) 9, 36
 (540)



- (510) (9) počítačové programy a software; (36) finanční služby, peněžní služby, pojišťovací služby, bankovní služby, zejména týkající se debetních a kreditních karet, spotřebitelských a komerčních půjček, finančního zprostředkování, nemovitostí, movitého majetku, upisovatelské služby.
- (590) Barevná
 (730) **FND CREDIT UNION, spořitelní a úvěrové družstvo**, Kounicova 6, Brno, Česká republika
 (740) Ing. Brodská Blanka, Mendlovo nám. 1a, Brno

- (210) **O 141798**
 (220) 12.04.1999
 (320) 12.04.1999
 (511) 30
 (540)



- (510) (30) mražený krém, zmrzlina.
- (590) Barevná
 (730) **Unilever ČR, spol.s r.o.**, Thámova 18, Praha 8 - Karlín, Česká republika
 (740) JUDr. Korejzová Zdeňka, KOREJZOVÁ & SPOL. Advokátní a patentová kancelář, Spálená 29, Praha 1

- (210) **O 141799**
 (220) 12.04.1999
 (320) 12.04.1999
 (511) 30
 (540)



- (510) (30) mražený krém, zmrzlina.
 (590) Barevná
 (730) **Unilever ČR, spol.s r.o.**, Thámová 18, Praha 8 - Karlín, Česká republika
 (740) JUDr. Korejzová Zdeňka, KOREJZOVÁ & SPOL. Advokátní a patentová kancelář, Spálená 29, Praha 1

- (210) **O 141800**
 (220) 12.04.1999
 (320) 12.04.1999
 (511) 30
 (540)



- (510) (30) mražený krém, zmrzlina.
 (590) Barevná
 (730) **Unilever ČR, spol.s r.o.**, Thámová 18, Praha 8 - Karlín, Česká republika
 (740) JUDr. Korejzová Zdeňka, KOREJZOVÁ & SPOL. Advokátní a patentová kancelář, Spálená 29, Praha 1

- (210) **O 141809**
 (220) 12.04.1999
 (320) 12.04.1999
 (511) 16, 35, 36, 42
 (540)

P.G. print s.r.o.

- (510) (16) tiskoviny, potřeby pro knižní vazby, papírenské výrobky, tiskařské typy, papír a výrobky z papíru, zejména letáky, propagační a jiné brožury; (35) administrativní práce; (36) realitní kancelář; (42) zprostředkovatelská činnost v oblasti polygrafie.
 (730) **P.G. print s.r.o.**, Pod Zvonařkou 14, Praha 2, Česká republika

- (210) **O 141810**
 (220) 12.04.1999
 (320) 12.04.1999
 (511) 16, 35, 36, 42
 (540)



- (510) (16) tiskoviny, potřeby pro knižní vazby, papírenské výrobky, tiskařské typy, papír a výrobky z papíru, zejména letáky, propagační a jiné brožury; (35) administrativní práce; (36) realitní kancelář; (42) zprostředkovatelská činnost v oblasti polygrafie.
 (730) **P.G. print s.r.o.**, Pod Zvonařkou 14, Praha 2, Česká republika

- (210) **O 141844**
 (220) 13.04.1999

- (320) 13.04.1999
 (511) 5
 (540)

SUMIBAIT

- (510) (5) pastovité návnady potlačující škodlivý hmyz a drobné škůdce ohrožující veřejné zdraví, insekticidy, fungicidy, herbicidy.
 (730) **SUMITOMO CHEMICAL CO., LTD.**, 5-33, Kitahama 4-chome, Chuo-ku, Osaka, Japonsko
 (740) JUDr. Ing. Milan Hořejš, Národní 32, Praha 1

- (210) **O 141846**
 (220) 13.04.1999
 (320) 13.04.1999
 (511) 5
 (540)

TESTODERM

- (510) (5) výrobky farmaceutické, veterinářské a hygienické, dietetické přípravky pro užití v medicíně, potraviny pro děti, náplasti, obvazový materiál, materiály pro plombování zubů a pro zubní otisky, dezinfekční přípravky, přípravky pro hubení škodlivých zvířat, fungicidy, herbicidy.
 (730) **ALZA CORPORATION**, 950 Page Mill Road, Palo Alto, CA 94303-0802, Spojené státy americké, Kalifornie
 (740) JUDr. Rott Vladimír, Rott, Růžička a Guttman, patentová, známková a právní kancelář, Nad Štolou 12, Praha 7

- (210) **O 141847**
 (220) 13.04.1999
 (320) 13.04.1999
 (511) 3, 5, 8, 21
 (540)



SOLLEX PRAGUE

- (510) (3) prací prostředky, čistící prostředky, mýdla, parfumerie, vonné oleje, kosmetika, vlasové vody, zubní pasty; (5) hygienické potřeby pro osobní hygienu (např. dámské vložky a tampony), náplasti; (8) nože, vidličky, lžice, břitvy, holicí strojky; (21) hřebeny, mycí houby, drátěnky na nádoby, čistící potřeby pro kuchyň a domácnost (např. utěrky na čištění), drobné náčiní pro kuchyň a domácnost (např. párátko, špejle).
 (730) **FAAL HAMEDANCHI MASOUD**, Petrohradská 17/810, Praha 10, Česká republika

- (210) **O 141848**
 (220) 13.04.1999
 (320) 13.04.1999
 (511) 3, 5, 8, 21

(540)

**SOLLEX PRAGUE**

(510) (3) prací prostředky, čisticí prostředky, mýdla, parfumerie, vonné oleje, kosmetika, vlasové vody, zubní pasty; (5) hygienické potřeby pro osobní hygienu (např. dámské vložky a tampony), náplastě; (8) nože, vidličky, lžice, břitvy, holicí strojky; (21) hřebeny, mycí houby, drátěnky na nádobí, čisticí potřeby pro kuchyň a domácnost (např. utěrky na čištění), drobné náčiní pro kuchyň a domácnost (např. párátko, špejle).

(730) **FAAL HAMEDANCHI MASOUD**, Petrohradská 17/810, Praha 10, Česká republika

(210) **O 141852**
 (220) 13.04.1999
 (320) 13.04.1999
 (511) 12, 35, 37, 39
 (540)

PRAKAR

(510) (12) vozidla, jejich části a příslušenství náležející do této třídy; (35) zprostředkování v oblasti obchodu; (37) opravy, údržba motorových vozidel; (39) doprava, pronájem motorových vozidel.

(730) **PRACAR GO, spol. s r.o.**, Vršovická 5, Praha 10, Česká republika

(740) JUDr. Císařová Nataša, advokátka, Advokátní kancelář, Milady Horákové 42, Praha 7

(210) **O 141870**
 (220) 14.04.1999
 (320) 14.04.1999
 (511) 29
 (540)

"CRÈME FRAÎCHE"*Neptun Delikates*

(510) (29) mlékařenské výrobky všeho druhu.
 (730) **VEGE + spol. s r.o.**, Národní obrany 13, Praha 6, Česká republika
 (740) Müller Václav, patentový zástupce, Filipova 2016, Praha 4

(210) **O 141871**
 (220) 14.04.1999
 (320) 14.04.1999
 (511) 29

(540)



(510) (29) mlékařenské výrobky.
 (590) Barevná
 (730) **Mlékárna Valašské Meziříčí spol. s r.o.**, Zámecká 2, Valašské Meziříčí, Česká republika
 (740) Müller Václav, patentový zástupce, Filipova 2016, Praha 4

(210) **O 141876**
 (220) 15.04.1999
 (320) 15.04.1999
 (511) 1, 16, 24
 (540)

ABSODAN

(510) (1) chemické výrobky určené pro průmysl, vědy a fotografii, pro zemědělství, zahradnictví a lesnictví, umělé pryskyřice v surovém stavu, plastické hmoty v surovém stavu, absorpční a adsorpční výrobky pro sorpci tekutin a plynů, výrobky z rašeliny pro sorpci tekutin a plynů, rašelina jako obsah technických textilií (polštářů, hadic a podobně) pro sorpci tekutin a plynů, hnojiva pro půdu, rašelina k hnojení, rašelina ve tvaru hrců pro kultury semen, hasicí přístroje (složení), prostředky pro kalení a letování kovů, chemické výrobky určené ke konzervování potravin, tříslicí materiály, lepidla, pojidla, mořidla pro průmysl, tmely pro průmysl; (16) papír, lepenka a výrobky z těchto materiálů, tiskárenské výrobky, potřeby pro knižní vazby, fotografie, papírenské zboží, lepidla pro papírenství a domácnost, materiál pro umělce, štětce, psací stroje a kancelářské potřeby, učební pomůcky s výjimkou aparátů, plastické obaly, hrací karty, písmena pro tiskárny, štočky; (24) tkaniny a textilní výrobky zařazené ve tř. 24, pokrývky ložní a ubrusy, technické textilie zařazené ve tř. 24.

(730) **REO AMOS spol.s r.o.**, Spartakovců 3, Ostrava 4, Česká republika

(740) Ing. Vencel Adolf, Třešňová 620, Liberec 14

(210) **O 141877**
 (220) 15.04.1999
 (320) 15.04.1999
 (511) 38
 (540)

go smajlíci

(510) (38) komunikace, telekomunikace, poskytování telekomunikační služby přenosu dat a dalších informací, provozování datové sítě, provozování veřejné mobilní radiotelefonní sítě, zprostředkovatelská činnost v oblasti telekomunikační a výpočetní techniky, výměna a šíření zpráv, výměna a šíření informací, získávání zpráv a informací, šíření elektronických časopisů, elektronických periodik a knih, šíření informací, zpráv a elektronických tiskovin prostřednictvím počítačové, datové nebo informační sítě, služby na Internetu, služby hlasové schránky, telekomunikační služby, služby krátkých

- textových zpráv.
 (730) **EuroTel Praha, spol.s r.o.**, Sokolovská 855, Praha 9, Česká republika
 (740) Lukajová Dana, patentový zástupce, Advokátní a patentová kancelář Vyskočil, Krošlák a spol., Petrská 12, Praha 1

- (730) **ZAO "Gruppa Predpriyatij OST"**, Tretij proezd 16, Chernogolovka, Moskovskaya obl., Noginsky rayon, Ruská federace
 (740) JUDr. Rott Vladimír, Rott, Růžička a Guttman, patentová, známková a právní kancelář, Nad Štolou 12, Praha 7

- (210) **O 141891**
 (220) 15.04.1999
 (320) 15.04.1999
 (511) 35, 36, 41
 (540)



- (510) (35) propagační činnost; (36) pojišťovací činnost, zajišťovací činnost, činnosti související s pojišťovací a zajišťovací činností, zábranná činnost; (41) výchova a kulturní aktivity v rámci zábranné činnosti a činnosti souvisejících s pojišťovací činností, tj. činností sloužících k podpoře a rozvoji pojišťovnictví, tvorba podkladů pro pořady rozhlasového vysílání.
 (590) Barevná
 (730) **Česká pojišťovna a.s.**, Spálená 16, Praha 1, Česká republika

- (210) **O 141893**
 (220) 15.04.1999
 (320) 15.04.1999
 (511) 32, 33
 (540)

AMORA

- (510) (32) minerální vody, nealkoholické nápoje, ovocné šťávy, sirupy a jiné přípravky k zhotovování nápojů; (33) alkoholické nápoje.
 (730) **DRINKS UNION a.s.**, Drážďanská 80, Ústí nad Labem, Česká republika

- (210) **O 141950**
 (220) 15.04.1999
 (320) 23.11.1998
 (511) 32, 33
 (540)

OSTALCO

- (510) (32) pivo; (33) alkoholické nápoje (s výjimkou piv).

- (210) **O 141960**
 (220) 16.04.1999
 (320) 16.04.1999
 (511) 29
 (540)



- (510) (29) sýry a veškeré mlékárenské výrobky.
 (590) Barevná
 (730) **TPK, spol. s r.o.**, Hrušky 146, Hrušky, Česká republika
 (740) Ing. Jaromír Píkrýl, Patentová a známková kancelář, Včelín 1161, Hulín

- (210) **O 141966**
 (220) 16.04.1999
 (320) 16.04.1999
 (511) 29, 30, 31
 (540)



- (510) (29) maso, ryby, drůbež a zvěřina, masové výtázky, masové pasty, uzenářské výrobky, uzené maso a ryby, maso mražené, maso sušené, ovoce a zelenina konzervované, sušené a zavažené, vejce, mléko a mléčné výrobky, oleje a tuky jedlé, masové paštiky; (30) pojidla do párků a salámů; (31) výrobky zemědělské, zahradnické, lesní a zrní neuvedené v jiných třídách, živá zvířata, čerstvé ovoce a zelenina, osivo, rostliny a přírodní květiny, krmiva pro zvířata, dobytek a ryby.
 (730) **FARPAP, spol.s r.o.**, Podivínská 1236, Velké Bílovice, Česká republika
 (740) Ing. Dadej Leopold, patentový zástupce, Na Valtické 6, Břeclav 4

- (210) **O 141972**
 (220) 16.04.1999
 (320) 16.04.1999
 (511) 29, 35
 (540)

LIMBA

- (510) (29) mléčné výrobky, sýry všeho druhu včetně sýrů

- tavených; (35) porady organizační a ekonomické.
 (730) **Tavírna sýrů Nymburk s.r.o.**, Komenského 828,
 Nymburk, Česká republika
 (740) Ing. Janský Bedřich, Květnická 674/2, Praha 10

- (210) **O 141974**
 (220) 16.04.1999
 (320) 16.04.1999
 (511) 42
 (540)

POŘÍČSKÁ KORUNA

- (510) (42) pohostinská činnost.
 (730) **PROSPEKTA GASTRO s.r.o.**, Na Poříčí 46, Praha
 1, Česká republika

- (210) **O 141975**
 (220) 16.04.1999
 (320) 16.04.1999
 (511) 42
 (540)

VÁCLAVSKÁ KORUNA

- (510) (42) pohostinská činnost.
 (730) **PROSPEKTA GASTRO s.r.o.**, Na Poříčí 46, Praha
 1, Česká republika

- (210) **O 141976**
 (220) 16.04.1999
 (320) 16.04.1999
 (511) 17, 19
 (540)

Wire mate WM-80

- (510) (17) izolační materiály z minerální vlny; (19) stavební
 hmoty nekovové.
 (730) **ROCKWOOL, s.r.o.**, Zelený pruh 95/97, Praha 4,
 Česká republika

- (210) **O 141977**
 (220) 16.04.1999
 (320) 16.04.1999
 (511) 17, 19
 (540)

RP - PT

- (510) (17) izolační materiály z minerální vlny; (19) stavební
 hmoty nekovové.
 (730) **ROCKWOOL, s.r.o.**, Zelený pruh 95/97, Praha 4,
 Česká republika

- (210) **O 141978**
 (220) 16.04.1999
 (320) 16.04.1999
 (511) 17, 19
 (540)

RPB - 15

- (510) (17) izolační materiály z minerální vlny; (19) stavební
 hmoty nekovové.
 (730) **ROCKWOOL, s.r.o.**, Zelený pruh 95/97, Praha 4,
 Česká republika

- (210) **O 141979**
 (220) 16.04.1999
 (320) 16.04.1999
 (511) 17, 19
 (540)

FASROCK 1

- (510) (17) izolační materiály z minerální vlny; (19) stavební
 hmoty nekovové.

- (730) **ROCKWOOL, s.r.o.**, Zelený pruh 95/97, Praha 4,
 Česká republika

- (210) **O 141980**
 (220) 16.04.1999
 (320) 16.04.1999
 (511) 17, 19
 (540)

RTD 2

- (510) (17) izolační materiály z minerální vlny; (19) stavební
 hmoty nekovové.
 (730) **ROCKWOOL, s.r.o.**, Zelený pruh 95/97, Praha 4,
 Česká republika

- (210) **O 141981**
 (220) 16.04.1999
 (320) 16.04.1999
 (511) 17, 19
 (540)

LAROCK

- (510) (17) izolační materiály z minerální vlny; (19) stavební
 hmoty nekovové.
 (730) **ROCKWOOL, s.r.o.**, Zelený pruh 95/97, Praha 4,
 Česká republika

- (210) **O 141982**
 (220) 16.04.1999
 (320) 16.04.1999
 (511) 17, 19
 (540)

VENTIZOL

- (510) (17) izolační materiály z minerální vlny; (19) stavební
 hmoty nekovové.
 (730) **ROCKWOOL, s.r.o.**, Zelený pruh 95/97, Praha 4,
 Česká republika

- (210) **O 141984**
 (220) 16.04.1999
 (320) 16.04.1999
 (511) 17, 19
 (540)

Potrubiň pouzdra PIPO

- (510) (17) izolační materiály z minerální vlny; (19) stavební
 hmoty nekovové.
 (730) **ROCKWOOL, s.r.o.**, Zelený pruh 95/97, Praha 4,
 Česká republika

- (210) **O 141985**
 (220) 16.04.1999
 (320) 16.04.1999
 (511) 17, 19
 (540)

Potrubiň pouzdra PIPO AL

- (510) (17) izolační materiály z minerální vlny; (19) stavební
 hmoty nekovové.
 (730) **ROCKWOOL, s.r.o.**, Zelený pruh 95/97, Praha 4,
 Česká republika

- (210) **O 141986**
 (220) 16.04.1999
 (320) 16.04.1999
 (511) 17, 19
 (540)

Okrajový pásek RST

- (510) (17) izolační materiály z minerální vlny; (19) stavební
 hmoty nekovové.

(730) **ROCKWOOL, s.r.o.**, Zelený pruh 95/97, Praha 4,
Česká republika

(210) **O 141987**

(220) 16.04.1999

(320) 16.04.1999

(511) 17, 19

(540)

RAF - SE

(510) (17) izolační materiály z minerální vlny; (19) stavební
hmoty nekovové.

(730) **ROCKWOOL, s.r.o.**, Zelený pruh 95/97, Praha 4,
Česká republika

(210) **O 141989**

(220) 16.04.1999

(320) 16.04.1999

(511) 17, 19

(540)

RP - PL

(510) (17) izolační materiály z minerální vlny; (19) stavební
hmoty nekovové.

(730) **ROCKWOOL, s.r.o.**, Zelený pruh 95/97, Praha 4,
Česká republika

(210) **O 141990**

(220) 16.04.1999

(320) 16.04.1999

(511) 17, 19

(540)

RFP - L 040

(510) (17) izolační materiály z minerální vlny; (19) stavební
hmoty nekovové.

(730) **ROCKWOOL, s.r.o.**, Zelený pruh 95/97, Praha 4,
Česká republika

(210) **O 141992**

(220) 16.04.1999

(320) 16.04.1999

(511) 17, 19

(540)

AIRROCK

(510) (17) izolační materiály z minerální vlny; (19) stavební
hmoty nekovové.

(730) **ROCKWOOL, s.r.o.**, Zelený pruh 95/97, Praha 4,
Česká republika

(210) **O 141993**

(220) 16.04.1999

(320) 16.04.1999

(511) 17, 19

(540)

RT - TK 2

(510) (17) izolační materiály z minerální vlny; (19) stavební
hmoty nekovové.

(730) **ROCKWOOL, s.r.o.**, Zelený pruh 95/97, Praha 4,
Česká republika

(210) **O 141998**

(220) 16.04.1999

(320) 16.04.1999

(511) 17, 19

(540)

RP - TW

(510) (17) izolační materiály z minerální vlny; (19) stavební
hmoty nekovové.

(730) **ROCKWOOL, s.r.o.**, Zelený pruh 95/97, Praha 4,
Česká republika

(210) **O 141999**

(220) 16.04.1999

(320) 16.04.1999

(511) 17, 19

(540)

ROCKIZOL

(510) (17) izolační materiály z minerální vlny; (19) stavební
hmoty nekovové.

(730) **ROCKWOOL, s.r.o.**, Zelený pruh 95/97, Praha 4,
Česká republika

(210) **O 142016**

(220) 19.04.1999

(320) 19.04.1999

(511) 37

(540)

SAFE

(510) (37) instalační služby, montáž a servis technického zařízení
k ochraně osob a majetku.

(730) **SAFE, spol. s r.o.**, Zahradní 1361, Čáslav, Česká
republika

(740) JUDr. Ryněš Ota, AK BLÁHA/RYNĚŠ A SPOL.,
Šlikova 18, Praha 6

(210) **O 142045**

(220) 20.04.1999

(320) 20.04.1999

(511) 6, 37, 42

(540)

Rannila to je hračka

(510) (6) obecné kovy v surovém a polozpracovaném stavu a
jejich slitiny, stavební materiál z válcovaného a litého
kovu, kovové kabely a neelektrické dráty, kovové roury,
hřebíky, šrouby; (37) stavby a opravy v rámci této třídy;
(42) inženýrské služby v rámci této třídy.

(730) **Rannila Steel Oy**, Kalkkimäentie, Vimpeli, Finsko

(740) ADVOKÁTNÍ KANCELÁŘ WINTER & spol.,
Sněmovní 7, Praha 1

(210) **O 142057**

(220) 20.04.1999

(320) 20.04.1999

(511) 32

(540)



(510) (32) alkoholické pivovarské nápoje, zejména pivo.

(730) **MOLSON CANADA**, 175 Bloor Street East,
Toronto, Ontario M4W 3S4, Kanada

(740) Dr.jur. Bubník Gerhard, LL.M., Bubník & Myslík,
Národní 32, Praha 1

(210) **O 142093**
 (220) 21.04.1999
 (320) 21.04.1999
 (511) 35
 (540)



(510) (35) průzkum trhu, průzkum obchodu, služby průzkumu vztahující se k reklamě.
 (730) **Millward Brown International Plc**, Olympus Avenue, Tachbrook Park, Warwick, Velká Británie
 (740) JUDr. Korejzová Zdeňka, KOREJZOVÁ & SPOL. Advokátní a patentová kancelář, Spálená 29, Praha 1

(210) **O 142097**
 (220) 21.04.1999
 (320) 21.04.1999
 (511) 35
 (540)

LINK

(510) (35) orientační zkouška reklamy, oceňování a zhodnocování reklamy a propagace, poradenské služby vztahující se k reklamě, výklad výsledků orientační zkoušky reklamy.
 (730) **Millward Brown International Plc**, Olympus Avenue, Tachbrook Park, Warwick, Velká Británie
 (740) JUDr. Korejzová Zdeňka, KOREJZOVÁ & SPOL. Advokátní a patentová kancelář, Spálená 29, Praha 1

(210) **O 142122**
 (220) 22.04.1999
 (320) 22.04.1999
 (511) 41, 42
 (540)



(510) (41) výchova, vzdělávání; (42) zřizování a provoz ústavů sociální péče, charitních domovů a zdravotnických a jiných charitativních zařízení, poskytování služeb domácí zdravotní péče, pečovatelských služeb a služeb zdravotně postiženým.
 (590) Barevná

(730) **Česká katolická charita**, Vladislavova 12, Praha 1, Česká republika

(210) **O 142123**
 (220) 22.04.1999
 (320) 22.04.1999
 (511) 41, 42
 (540)



(510) (41) výchova, vzdělávání; (42) zřizování a provoz ústavů sociální péče, charitních domovů a zdravotnických a jiných charitativních zařízení, poskytování služeb domácí zdravotní péče, pečovatelských služeb a služeb zdravotně postiženým.
 (590) Barevná
 (730) **Česká katolická charita**, Vladislavova 12, Praha 1, Česká republika

(210) **O 142127**
 (220) 22.04.1999
 (320) 22.04.1999
 (511) 11, 14, 16, 20, 21, 40
 (540)

GART

(510) (11) osvětlovací tělesa; (14) vzácné kovy a jejich slitiny a výrobky z těchto látek, klenoty, bižuterie, drahokamy, hodinářské potřeby a chronometrické přístroje; (16) kancelářské výrobky, kalendáře, výrobky z papíru, fotografie, učební pomůcky s výjimkou přístrojů; (20) nábytek, zrcadla, rámy; (21) výrobky ze skla, keramika, porcelán, majolika, nádoby pro domácnost; (40) galvanizérství, povrchové úpravy kovových i nekovových materiálů.
 (730) **ŠPERGL Jaroslav**, Janovská 398, Praha 10, Česká republika
 (740) Ing. Vlasta Sedláčková, Patentová, známková, grafická kancelář, Ke Kateřinkám 1393, Praha 4

(210) **O 142143**
 (220) 23.04.1999
 (320) 23.04.1999
 (511) 29, 30, 31, 32, 33, 42
 (540)

ROKEMA

(510) (29) vejce, mléko, jogurty, pudinky, zelenina sterilovaná, lečo, zavařeniny, marmelády, sušené ovoce, želatina, pomazánky, paštiky, saláty, jedlé oleje a tuky, mléko a jiné mlékárenské výrobky, protlaky, luštěniny zpracované, papriky zpracované; (30) majonézy, tatarské omáčky, káva-kapuccino, droždí, hořčice, kečupy, paprika (koření), med, polévkové koření, přípravky (sojová omáčka), cukr, kypřicí prášek, káva, kakao, čaj, chipsy, preclíky, tyčinky, oplatky, sušenky, mouka, práškové výrobky, sůl, strouhanka, těstoviny, rýže; (31) luštěniny, mák, papriky

(lusky); (32) nealkoholické nápoje, pivo, vody minerální, šumivé, přípravky na přípravu nápojů; (33) alkoholické nápoje, vína, šumivá vína; (42) hostinská činnost.

- (730) **ROKEMA export-import, spol.s r.o.**, Tesařská 2, Havířov-Město, Česká republika
 (740) Ing. Bocek Josef, patentový zástupce, Buriána 4A, Havířov

(210) **O 142146**

(220) 23.04.1999

(320) 23.04.1999

(511) 41

(540) **PERLA MORAVY**

(510) (41) organizování soutěží mezi odrůdovými víny z Moravy.

(730) **Společnost pro podporu dobrého vína**, nám. Míru 2, Brno, Česká republika

(740) Ing. Malůšek Jiří, Mendlovo nám. 1a, Brno

(210) **O 142147**

(220) 23.04.1999

(320) 23.04.1999

(511) 41

(540) **PERLA VINIC**

(510) (41) organizování soutěží mezi odrůdovými víny.

(730) **Společnost pro podporu dobrého vína**, nám. Míru 2, Brno, Česká republika

(740) Ing. Malůšek Jiří, Mendlovo nám. 1a, Brno

(210) **O 142178**

(220) 23.04.1999

(320) 23.04.1999

(511) 16, 41

(540)

myslivost
Stráž myslivosti

(510) (16) výrobky z papíru, periodické a neperiodické tiskoviny, časopisy, knihy, noviny, brožury, odborně zaměřené publikace, fotografie, kalendáře; (41) vydavatelská a nakladatelská činnost.

(730) **Myslivost, s.r.o.**, Seifertova 81, Praha 3, Česká republika

(210) **O 142183**

(220) 23.04.1999

(320) 23.04.1999

(511) 16, 35, 37, 39, 41, 42

(540) **PLANET LINE**

(510) (16) tiskoviny zejména brožury, orientační plány, časopisy, knihy, kalendáře, pohlednice, fotografie, pouzdra, krabice a obaly z papíru a umělých hmot, kartonážní výrobky; (35) zprostředkovatelská činnost v oblasti reklamy a propagace; (37) opravy, zejména opravy a údržba vozidel pro přepravu osob a nákladu; (39) doprava skladování, organizování cest, pronájem dopravních vozidel, sdělování informací ohledně cesty nebo dopravy zboží a osob, služby agentů a turistických kanceláří, informace týkající se tarifů, jízdního řádu, dopravních způsobů, kontrola vozidel a zboží před dopravou, zasilatelství; (41) zprostředkovatelská činnost v oblasti

kultury; (42) služby průvodců, služby využívající logistiky přenášení dat a informací v oblasti dopravy, služby cestovních kanceláří a agentů, zajišťování ubytování a stravování pro turisty.

(730) **Sochůrková Zuzana**, Slavatova 1206, Praha 9 - Kyje, Česká republika

(740) Ing. Fischer Michael, FISCHER + PARTNER, Podskalská 2, Praha 2

(210) **O 142184**

(220) 23.04.1999

(320) 23.04.1999

(511) 16, 35, 37, 39, 41, 42

(540)

PLANET LINE

(510) (16) tiskoviny zejména brožury, orientační plány, časopisy, knihy, kalendáře, pohlednice, fotografie, pouzdra, krabice a obaly z papíru a umělých hmot, kartonážní výrobky; (35) zprostředkovatelská činnost v oblasti reklamy a propagace; (37) opravy, zejména opravy a údržba vozidel pro přepravu osob a nákladu; (39) doprava skladování, organizování cest, pronájem dopravních vozidel, sdělování informací ohledně cesty nebo dopravy zboží a osob, služby agentů a turistických kanceláří, informace týkající se tarifů, jízdního řádu, dopravních způsobů, kontrola vozidel a zboží před dopravou, zasilatelství; (41) zprostředkovatelská činnost v oblasti kultury; (42) služby průvodců, služby využívající logistiky přenášení dat a informací v oblasti dopravy, služby cestovních kanceláří a agentů, zajišťování ubytování a stravování pro turisty.

(730) **Sochůrková Zuzana**, Slavatova 1206, Praha 9 - Kyje, Česká republika

(740) Ing. Fischer Michael, FISCHER + PARTNER, Podskalská 2, Praha 2

(210) **O 142191**

(220) 23.04.1999

(320) 23.04.1999

(511) 3

(540)

SHISEIDO
inōui

(510) (3) mýdla, parfumerie, kosmetika včetně výrobků pro péči o pleť, vlasy, tělo a make-up.

(730) **Shiseido Company, Ltd.**, 7-5-5 Ginza, Chuo-ku, Tokyo, Japonsko

(740) JUDr. Ing. Milan Hořejš, Národní 32, Praha 1

(210) **O 142206**

(220) 26.04.1999

(320) 26.04.1999

(511) 33, 35

(540)

BYLINNÁ LOPENÍK

(510) (33) alkoholické nápoje, zejména lihoviny, likéry a

destiláty; (35) propagace v oblasti alkoholických nápojů.

(730) **Baránková Ivana**, Bystřice pod Lopeníkem 229,
Česká republika

(740) Ing. Brodská Blanka, Mendlovo nám. 1a, Brno

(210) **O 142224**

(220) 26.04.1999

(320) 26.04.1999

(511) 30

(540)



(510) (30) mouka, obiloviny, obilné výrobky pro lidskou výživu, rýže, rýže ve varných sáčcích, předvařená a dehydrovaná rýže, těstoviny, hotová jídla nebo polotovary, slané a sladké zákusky, malá občerstvení mezi jídly zhotovená převážně z mouky, obilovin, obilných výrobků, rýže nebo těstovin, případně doplněná kořením, čaj, káva, kávové náhražky, kakao, čokoláda na pití, shora uvedené výrobky také ve formě extraktů (tekutých nebo sušených), jako nápoje, nápoje v sáčcích a pro prodej v automatech, nebo ve formě pomazánek nebo náplní pro pečivo a cukrářské zboží a jako náplně do dortů, vše skládající se převážně z uvedených produktů, sirup z melasy, cukr, med, omáčky, salátové dresingy, cukrovinky bez léčebných účinků, zmrzlina, zmrzlinové krémy, zmrzlinové výrobky, mražené cukrovinky, chléb, sladké pečivo včetně dortů, sušenky a suchary, pečivo, sladkosti, dezerty, čokoláda, kusové výrobky z čokolády, náplně do pečiva a cukrářské zboží a náplně do slaného pečiva a občerstvení vyrobené se shora uvedených výrobků, kakaové přísady a náplně do cukrářských výrobků.

(730) **Mars, Incorporated**, 6885 Elm Street, Mc Lean,
Spojené státy americké, Virginia

(740) Mgr. Petra de Brantes, KOREJZOVÁ & SPOL.
Advokátní a patentová kancelář, Spálená 29, Praha 1

(210) **O 142225**

(220) 26.04.1999

(320) 26.04.1999

(511) 5

(540)

BETAFEM

(510) (5) hormonální farmaceutické přípravky.

(730) **American Home Products Corporation**, Five
Giralda Farms, Madison, Spojené státy americké, New
Jersey

(740) Mgr. Petra de Brantes, KOREJZOVÁ & SPOL.
Advokátní a patentová kancelář, Spálená 29, Praha 1

(210) **O 142235**

(220) 26.04.1999

(320) 26.04.1999

(511) 6, 19, 27, 37, 42

(540)

VOTUM

(510) (6) obecné kovy a jejich slitiny, trezory, kovové výrobky neuvedené jinde, zámečnické výrobky a potřeby, kovové

kabely a neelektrické dráty, kovové roury, hřebíky, šrouby, vruty, matice, závlačky, podložky, kotvy, kovadliny, zvonky, stavební materiál kovový, kovové stavební konstrukce, zejména ocelové nosné konstrukce pozemních staveb a jejich součástí, dveře, okna, rámy, trámy, laťování, mříže, kryty kanálů, kování stavební, nábytkové, pro okna a dveře, kovové žebříky - vše v rámci této třídy; (19) stavební materiál nekovový, zejména nekovové trubky, trámy, dveře, okna, rámy, střešní laťování a krytiny, krovy, cihly, tvárnice, stavební kámen umělý a přírodní, dlaždice, betonové stavební prvky, stavební dřevo a sklo, písek, vápno, malta, cement, krby, komíny, přenosné domy; (27) papírové tapety na stěny, rohože, koberce, korkové obklady podlah, linoleum a ostatní obklady podlah; (37) provádění bytových a občanských staveb, provádění průmyslových staveb, provádění inženýrských staveb, služby opravářské, topenářské a pokrývačské, lakování, natírání a malování, pronájem strojů a stavební techniky, zejména ocelových konstrukcí a lešení; (42) poradenství technické, služby inženýrské, informační, technické a firemní rešerše, programy pro počítače, programové vybavení počítačem řízených strojů, řídicích systémů a technologických celků, projektová činnost, zkoušení materiálu a výrobků, konzultační činnost ve stavebnictví.

(730) **VOTUM s.r.o.**, Štěpánská 18, Praha 1, Česká
republika

(740) Ziegrosser Miroslav, Novotný, Ziegrosser a partner,
Terraňská 21, Praha 6

(210) **O 142236**

(220) 26.04.1999

(320) 26.04.1999

(511) 7, 9, 11

(540)

INKONTROL

(510) (7) elektrické generátory, čerpadla všeho druhu, zejména tepelná, elektrické stroje a přístroje spadající do tř.7; (9) elektrické kontrolní, regulační a měřicí stroje, přístroje a zařízení všeho druhu, zejména pro energetiku, vzduchotechniku, pro topná, chladicí, sušící zařízení a tiskařské stroje, ovládací prvky a ovládací pulty řídicích a programových systémů pro ovládání tisku a tiskařských strojů, elektroměry, rozvodné skříně, elektroinstalace všeho druhu, kabely vodiče, elektrické izolované dráty, svorky, konektory, vypínače, spínače, transformátory, relé, pojistky, jističe a jiné elektrické a elektronické součástky, software na nosičích; (11) topná zařízení všeho druhu, zejména elektrická, chladicí zařízení, stroje a přístroje a chladicí skříně, zejména pro potravinářský, farmaceutický, chemický a zpracovatelský průmysl, odvlhčovací a vlhčovací zařízení, sušící zařízení všeho druhu, klimatizace, vzduchotechnika, větrací zařízení, zařízení pro rozvod vody, páry a vzduchu.

(730) **PZP Komplet s.r.o.**, Semechnice 132, Opočno, Česká
republika

(740) Ziegrosser Miroslav, Novotný, Ziegrosser a partner,
Terraňská 21, Praha 6

(210) **O 142238**

(220) 26.04.1999

(320) 09.11.1998

(511) 10

(540)

ZORTRAN

(510) (10) lékařské zařízení k určení polohy, orientace a pohybu katetrů, trubic k zavádění výživy, svodů kardiostimulátorů,

- lékařských a diagnostických přístrojů zaváděných na delší dobu a implantátů do těla lidí a zvířat.
- (730) **Lucent Medical Systems, Inc.**, 135 Lake Street South, Suite 250, Kirkland, Spojené státy americké, Washington
- (740) Dr. Petr Kalenský, Společná advokátní kancelář Všecka Zelený Švorčík Kalenský, Hálkova 2, Praha 2

- (210) **O 142284**
 (220) 26.04.1999
 (320) 26.04.1999
 (511) 39
 (540)



- (510) (39) zprostředkování automobilové osobní a nákladní přepravy osob a věcí v tuzemsku a zahraniční prostřednictvím radiodispečinku, provozování taxislužby.
- (730) **A - ABA & EMA, spol. s r.o.**, Pod větrolamem 569, Praha 8 - Chabry, Česká republika

- (210) **O 142290**
 (220) 26.04.1999
 (320) 26.04.1999
 (511) 25, 28, 32, 41
 (540)



- (510) (25) oděvy, obleky, obuv, sportovní obuv, barety, sportovní bundy, čapky, čelenky, čepice, kalhoty, klobouky, kombinézy, košile, kravaty, motýlky, legíny, plavky, ponožky, potítka, osobní prádlo, spodní prádlo, rukavice, saka, svetry, šály, šátky, štítky na čepice, trička, sukně, pláště, cvičební úbory, oděvní doplňky, šle, oděvy pro volný čas, zejména pro sport, dresy, trenýrky, teplákové soupravy, reklamní minidresy, stulpny, nášivky; (28) sportovní potřeby, hokejky, brusle lední, brusle kolečkové, chrániče na holeně, chrániče kolen, loktů, ramen, ochranné vycpávky, hokejové puky, sportovní rukavice, rakety, míče na hraní, rybářské náčiní, baseballové rukavice, potřeby pro biliard, boby, činky, posilovací stroje, potřeby pro golf, ploutve, hry, hračky, zmenšené modely dopravních prostředků, vánoční ozdoby, petardy, šipky, kanadské žertíky, nářadí pro zimní sporty, nářadí pro sportovní hry; (32) nealkoholické nápoje, iontové nápoje, přípravky na výrobu nápojů; (41) organizování sportovních, vzdělávacích a zábavných soutěží, výchovná, školící, sportovní a kulturní činnost, praktický výcvik, vyučování, provozování sportovních zařízení, půjčování sportovního nářadí.
- (730) **28 - Straka, spol. s r.o.**, Macháčkova 9, Plzeň, Česká republika
- (740) Ing. Kratochvíl Václav, patentový zástupce, Husníkova 2082, Praha 5

- (210) **O 142292**
 (220) 26.04.1999
 (320) 26.04.1999
 (511) 29, 30, 35, 41, 42
 (540)



- (510) (29) hotová jídla, vývary, polévky, drůbež, ryby, maso, uzeniny, saláty, sýry, zvěřina, hranolky, nakládaná zelenina, sušené a vařené ovoce a zelenina, konzervované a mražené potraviny; (30) cukrovinky, cukroví, dorty, housky, chléb, koláče, nudle, palačinky, pečivo, pizzy, popcorn, rohlíky, sendviče, bagety, sušenky, špagety, těstoviny, zmrzlina, výrobky studené kuchyně, výrobky teplé kuchyně, chlebičky, chuťové přísady, lahůdky; (35) pomoc při řízení obchodní činnosti, reklama, inzerce; (41) organizační zajištění gastronomických akcí (cateringové služby), klubové služby, školící, vzdělávací a výchovná činnost, zábava, organizování soutěží; (42) rychlé občerstvení, bar, bufet, jídelna, kavárna, cukrárna, prodejní automaty, restaurace včetně samoobslužných, zásobování, gastronomie, stravovací zařízení, výroba polotovarů a hotových jídel, hostinská činnost.
- (730) **PROSPEKTA GASTRO s.r.o.**, Na poříčí 46, Praha 1, Česká republika
- (740) Ing. Kratochvíl Václav, patentový zástupce, Husníkova 2082, Praha 5

- (210) **O 142410**
 (220) 27.04.1999
 (320) 27.04.1999
 (511) 35, 39, 41
 (540)



- (510) (35) marketing, průzkum a analýza trhu, zprostředkování obchodních záležitostí v oboru výroby, prodeje a propagace elektrospotřebičů a souvisejícího zboží, poradenství v otázkách organizování obchodní činnosti, vytváření a provozování obchodních sítí, pořádání komerčních výstav a veletrhů; (39) balení zboží a výrobků, zásilková služba, přeprava zboží motorovými vozidly; (41) pořádání výstav a přehlídek nekomerčních zaměření, pořádání kulturních, společenských a sportovních akcí, vydavatelská a nakladatelská činnost.
- (730) **HB TRONIC ZLÍN, spol.s r.o.**, Prštné-Kútiky 637, Zlín, Česká republika
- (740) Ing. Kučera Zdeněk, Padělky 548 (P.O.BOX 92), Slušovice

(210) **O 142422**

(220) 27.04.1999

(320) 27.04.1999

(511) 41

(540) **DIVADÝLKO PIKY-PIKY**

(510) (41) pořádání divadelních představení.

(730) **Vyskočil Vladimír**, Polní 4, Praha 6, Česká republika(210) **O 142423**

(220) 27.04.1999

(320) 27.04.1999

(511) 6, 7, 11, 12, 37, 39, 40, 42

(540)



(510) (6) zásobníky na palivo, zásobníky pro cisternová vozidla z kovu a slitin, kovové tlakové nádoby na propan-butan nebo ostatní média, díly k těmto nádobám a zásobníkům, ocelové konstrukce; (7) čerpací stanice pro pohonné hmoty, výparníkové a regulační stanice na propan-butan; (11) hořáky, automatické plynové hořáky; (12) přepravní prostředky na přepravu plynu nebo jiných médií a paliv; (37) stavební činnost, provádění staveb včetně změn, udržovacích prací na nich a jejich odstraňování, servisní, montážní a opravárenské služby tlakových zařízení, plynových zařízení, zdvihacích zařízení, elektrických zařízení, měřicí a regulační techniky; (39) silniční motorová doprava; (40) kovoobráběčství, zámečnictví; (42) projektová činnost, revizní a zkušební činnost, provozování svářečské školy.

(590) Barevná

(730) **Východočeské plynárenské strojírnny, a.s.**, Rosice u Chrastí, Česká republika(210) **O 142427**

(220) 28.04.1999

(320) 28.04.1999

(511) 6, 8, 11, 37, 40

(540)



(510) (6) nádoby (kovové) na stlačený plyn a zkapalněný vzduch vč. nádob dle vyhl. ČÚBP a ČBÚ č.18/1979Sb. a vyhl.ČÚBP č.76/1989Sb.; (8) ruční nářadí a nástroje - přípravky; (11) tlakové nádoby na kapaliny vč. nádob dle vyhlášky ČÚBP a ČBÚ č.18/1979Sb. a vyhlášky ČÚBP č.76/1989Sb.; (37) opravy, rekonstrukce, modernizace a likvidace energetických zařízení vyjma činností uvedených v § 3 a vyjma činností uvedených v příloze 1-3 živnostenského zákona, montáž, opravy a údržba zařízení sloužících k výrobě, přeměně a odběru elektrické energie

vč.zařízení dle vyhlášky ČÚBP a ČBÚ č.20/1979Sb., instalace a opravy elektronických zařízení, provádění staveb, které jsou součástí energetických celků včetně jejich změn, údržby, oprav a likvidace, montáž, opravy, rekonstrukce, revize a zkoušky tlakových nádob a zařízení vč.nádob dle vyhl.ČÚBP a ČBÚ č.18/1979Sb. a vyhlášky ČÚBP č.76/1989Sb., instalace a opravy elektrických strojů a přístrojů, pronájem nářadí, strojů a zařízení a konstrukčního materiálu; (40) kovoobrábění, broušení.

(590) Barevná

(730) **ČEZ ENERGOSERVIS spol.s r.o.**, Bráfová 16, Třebíč, Česká republika(210) **O 142429**

(220) 28.04.1999

(320) 28.04.1999

(511) 39

(540)



(510) (39) cestování, rezervace pobytů, organizování výletů, služebních a rekreačních pobytů v tuzemsku i v zahraničí, turistická kancelář, doprovázení turistů, doprava autobusová a letecká, rezervace místenek, rezervace v dopravě, zprostředkování dopravy.

(730) **HAF TOURS, spol.s r.o.**, Sokolovská 93, Praha 8, Česká republika

(740) Ing. Král Jiří, patentový zástupce, Štěpánská 45, Praha 1

(210) **O 142441**

(220) 28.04.1999

(320) 28.04.1999

(511) 33

(540)



(554) Prostorová

(510) (33) vína.

(730) **MOVINO a.s.**, Osloboditelov 66, Velký Krtíš, Slovenská republika

(740) JUDr.Ing. Milan Hořejš, Národní 32, Praha 1

(210) **O 142442**

(220) 28.04.1999

(320) 30.10.1998

(511) 9, 11, 42

(540)

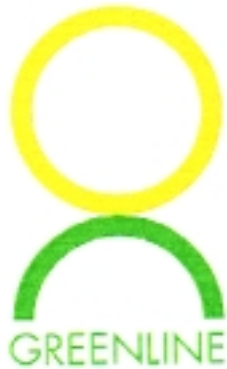

(510) (9) vědecké a elektrické přístroje a nástroje, jakož i přístroje a nástroje pro inspekci, vážení, měření, signalizaci, kontrolu a ověřování, kontrolní centra pro tepelná čerpadla, výměníky tepla a ventilační přístroje, magnetické nosiče dat, zařízení pro zpracování dat, jakož i počítače pro tepelná čerpadla a kontrolní centra pro tepelná čerpadla, výměníky tepla a ventilační přístroje, hasicí přístroje; (11) přístroje pro osvětlení, vytápění, výrobu páry, vaření, chlazení, sušení, větrání, rozvod vody a sanitární účely, tepelná čerpadla, výměníky tepla (nikoliv jako součásti strojů), zásobníky tepla, topná tělesa, generátory tepla, elektrické varné plotýnky, přístroje pro tepelné instalace a větrání; (42) vědecký a průmyslový výzkum, programování počítačů, všechny tyto služby pro regulaci a řízení tepelných čerpadel a kontrolních center pro tepelná čerpadla a ventilační přístroje nebo v souvislosti s tím.

(590) Barevná

(730) **IVT INDUSTRIER AB**, P.O.Box 1012, Tranas, Švédsko

(740) JUDr. Karel Čermák, advokát, Národní třída 32, Praha 1

(210) **O 142443**

(220) 28.04.1999

(320) 28.04.1999

(511) 35

(540)



(510) (35) zprostředkování nákupu a prodeje v oblasti obchodu.

(730) **DĚTSKÝ RÁJ spol.s r.o.**, Soborská 8, Praha 6, Česká republika

(740) JUDr. Jan Matějka, Národní 32, Praha 1

(210) **O 142444**

(220) 28.04.1999

(320) 28.04.1999

(511) 32, 33, 40

(540)

B.O.M.E.

(510) (32) nealkoholické nápoje všeho druhu, minerální a sodové vody, limonády, džusy, míchané nápoje, piva všeho druhu; (33) alkoholické nápoje všeho druhu, lihoviny, likéry, míchané alkoholické nápoje, vína, sekty, vermuty; (40) zpracování lihu a potravinářských přísad, míchání alkoholických i nealkoholických nápojů.

(730) **B.O.M.E. s.r.o.**, Liborova 9, Praha 6, Česká republika

(740) Ing. Novotný Karel, Novotný, Ziegrosser a partner, Terronská 21, Praha 6

(210) **O 142446**

(220) 28.04.1999

(320) 28.04.1999

(511) 32, 33, 40

(540)

B.O.M.E. V.O.D.K.A.

(510) (32) nealkoholické nápoje všeho druhu, minerální a sodové vody, limonády, džusy, míchané nápoje, piva všeho druhu; (33) alkoholické nápoje všeho druhu, lihoviny, likéry, míchané alkoholické nápoje, vína, sekty, vermuty; (40) zpracování lihu a potravinářských přísad, míchání alkoholických i nealkoholických nápojů.

(730) **B.O.M.E. s.r.o.**, Liborova 9, Praah 6, Česká republika

(740) Ing. Novotný Karel, Novotný, Ziegrosser a partner, Terronská 21, Praha 6

(210) **O 142454**

(220) 28.04.1999

(320) 28.04.1999

(511) 30

(540)

**LITTLE COOK**

(510) (30) nudle, instantní nudle, rýžové nudle.

(730) **NAMCHOW (THAILAND) CO., LTD.**, 26 Sukhumvit 18, Bangkok, Thajsko

(740) Patentservis Praha a.s., Jivenská 1273/1, Praha 4

(210) **O 142455**

(220) 28.04.1999

(320) 28.04.1999

(511) 8

(540)

NIKKEI

(510) (8) nože.

(730) **LIMITED EDITIONS (PROPRIETARY) LIMITED t/a GLOMAIL**, Waterfall Park, Bekker Street, Midrand, Jihoafrická republika

(740) Patentservis Praha a.s., Jivenská 1273/1, Praha 4

(210) **O 142460**

(220) 28.04.1999

(320) 28.04.1999

(511) 6, 9, 10, 11

(540)



(510) (6) kovy, výrobky z kovů, zámečnické výrobky; (9) přístroje vědecké, hasicí, chladičí, pro zpracování informací, magnetické nosiče; (10) zdravotní přístrojová technika; (11) zařízení osvětlovací, topná, na vaření,

sušení, chlazení, ventilaci, čiření, změkčovací, čištění a distribuci vody, na odstraňování fosfátů z odpadních vod, sanitární a zdravotní zařízení-centrální příprava čisté vody, rozvody medicínálních plynů.

(730) **OMNICON, s.r.o.**, V rovinách 103, Praha 4, Česká republika

(740) Ing. Míšek Václav, Hřebečská 382, Buštěhrad

(210) **O 142472**

(220) 29.04.1999

(320) 29.04.1999

(511) 35, 36, 42

(540)



(510) (35) propagační činnost, reklama, pomoc při provozu a řízení obchodního podniku a průmyslového podniku, organizační a ekonomické poradenství, vedení účetnictví, auditorská činnost; (36) daňové poradenství, služby správců nemovitostí; (42) služby inženýrů pověřených odhady, oceněními, rešeršemi a vypracováním zpráv.

(730) **MÍREK Vladislav**, Jenečská 21, Úhonice, Česká republika

(210) **O 142490**

(220) 29.04.1999

(320) 29.04.1999

(511) 35

(540)



(510) (35) propagační činnost, reklama.

(590) Barevná

(730) **Urbanec Ladislav**, Na Letné 47, Olomouc, Česká republika

(210) **O 142496**

(220) 29.04.1999

(320) 29.04.1999

(511) 32

(540)

MISTRAL

(510) (32) nealkoholické nápoje, minerální vody, stolní vody.

(730) **Dr. Jindřich Gociek - I.S.C.A.**, Bystřice nad Olší 694, Česká republika

(740) JUDr. Rott Vladimír, Rott, Růžička a Guttman, patentová, známková a právní kancelář, Nad Štolou 12, Praha 7

(210) **O 142502**

(220) 30.04.1999

(320) 30.04.1999

(511) 16, 35, 41

(540)

OFF ROAD

(510) (16) papír a výrobky z papíru, lepenka a kartonážní výrobky, pojidla pro papírenský průmysl, tiskoviny, časopisy, periodika, knihy, knihařské výrobky, fotografie, psací potřeby včetně psacích potřeb z drahých kovů, kancelářská lepidla, nožičské výrobky pro kancelářské

účely, potřeby pro umělce, štětce, psací stroje a kancelářské potřeby s výjimkou nábytku, učební a školní potřeby a pomůcky s výjimkou přístrojů, hrací karty, tiskací písma, štočky; (35) inzertní, reklamní a propagační činnost; (41) nakladatelská a vydavatelská činnost.

(730) **OFF ROAD CLUB, s.r.o.**, Husinecká 33, Praha 3, Česká republika

(740) JUDr. Špaňhelová Milada, advokátka, Advokátní kancelář, Vraného 252, Řevnice

(210) **O 142511**

(220) 30.04.1999

(320) 30.04.1999

(511) 17, 19, 37

(540)

MARLON

(510) (17) plastické hmoty a výrobky polozpracované zařazené do třídy 17; (19) stavební materiály všeho druhu jinde nezařazené; (37) stavební činnost, včetně zprostředkovatelské činnosti v této oblasti.

(730) **ZENIT spol. s r.o.**, Radlická 138, Praha 5, Česká republika

(740) JUDr. Hejl Ivan, advokát, Rašínovo nábřeží 10, Praha 2

(210) **O 142527**

(220) 30.04.1999

(320) 30.04.1999

(511) 37, 42

(540)



(510) (37) realizační činnost v investiční výstavbě; (42) průzkumná, projektová, inženýrská činnost v investiční výstavbě.

(730) **Ing.arch. Parma Miloš**, V malých domech III 1555, Praha 4, Česká republika

(740) Ing. Chlustina Jiří, UNIPATENT, J.Masaryka 43-47, Praha 2-Vinohrady

(210) **O 142538**

(220) 03.05.1999

(320) 03.05.1999

(511) 6, 9, 12

(540)

TWINWAY

(510) (6) obecné kovy a jejich slitiny, stavební materiál z kovu, kovový materiál pro železniční tratě, kabely a dráty z obecných kovů, s výjimkou elektrických, železářské výrobky, kovové potrubí a roury, bezpečnostní schránky, kovové bezpečnostní řetězy, kovová silniční svodidla, kovové čelisti svěráku, kovové dopravní palety, drátěné pletivo, kovová držadla, rukojeti, klíčky, klíče, stavební kování, kovové řetězy, kovové montážní klíče, kovové okenice, okenní rámy, okna, žebříky, ostatný drát, panty, závěsy, pancéřové desky, pokladničky, visací zámky, kovové zámky, s výjimkou elektrických, kovové zámky na vozidla, kovové závory, zámky na řadicí páku převodovky motorových vozidel, mechanické zabezpečovací zařízení pro vozidla, kovové zámky na pedály, na volant vozidla; (9) elektrické akumulátory, azbestové oděvy na ochranu proti ohni, elektrické baterie, dálkové ovladače, hasicí přístroje, elektrické hlásiče, elektrické zařízení proti krádeži, neprůstřelné vesty,

ochranné oblečení proti ohni, ochranné helmy, masky, ochranné obleky proti úrazu, radiaci a ohni, poplašné zařízení, požární hlásiče, bezpečnostní sítě, ochranné sítě proti nehodám, sirény, snímače, ochranné štíty na obličej, zabezpečovací zařízení proti odcizení a jejich části, součásti a příslušenství, elektrické zámky; (12) vozidla, automobily, automobilové podvozky a jejich části, součásti a příslušenství, lodě, protismykové řetězy, zabezpečovací zařízení proti odcizení vozidel a jejich části, součásti a příslušenství.

- (730) **Ing. Porubčan Róbert**, Zliechovská 341, Košeca, Slovenská republika
(740) Langrová Irena, Riegrova 1, Plzeň

- (210) **O 142544**
(220) 03.05.1999
(320) 03.05.1999
(511) 9, 16, 20, 35, 38, 41, 42
(540)

MEMOBOX

- (510) (9) elektrické a elektronické přístroje v rámci této třídy, telekomunikační přístroje a zařízení zejména přístroje pro záznam, přenos, zpracování a reprodukci informací, hardware, software, záznamová média, nosiče informací, karty s pamětí - vše spadající do této třídy; (16) výrobky z papíru, lepenky a plastu, tištěné publikace, zejména karty s potiskem, materiály reklamní a propagační, návody, průvodní dokumentace, ochranné obaly z papíru, lepenky a plastu; (20) plastové karty v rámci této třídy; (35) propagační služby, reklamní agentury, rozmnožování tiskovin, tiskařské služby; (38) zprostředkovatelská činnost v oblasti telekomunikací, telekomunikační a informační služby, zejména spojené s přenosem hlasových, datových a faxových informací, vystavování dat a databází na počítačových sítích; (41) vydavatelství nosičů informací, publikací, nakladatelská činnost, služby školící a vzdělávací; (42) služby výpočetní techniky, odborné poradenství (s výjimkou obchodního) v oblasti informací, obnovování počítačových databází.
(730) **ČESKÝ TELECOM, a.s.**, Olšanská 5, Praha 3, Česká republika

- (210) **O 142545**
(220) 03.05.1999
(320) 03.05.1999
(511) 9, 16, 20, 35, 38, 41, 42
(540)

KARTA X

- (510) (9) elektrické a elektronické přístroje v rámci této třídy, telekomunikační přístroje a zařízení zejména přístroje pro záznam, přenos, zpracování a reprodukci informací, hardware, software, záznamová média, nosiče informací, karty s pamětí - vše spadající do této třídy; (16) výrobky z papíru, lepenky a plastu, tištěné publikace, zejména karty s potiskem, materiály reklamní a propagační, návody, průvodní dokumentace, ochranné obaly z papíru, lepenky a plastu; (20) plastové karty v rámci této třídy; (35) propagační služby, reklamní agentury, rozmnožování tiskovin, tiskařské služby; (38) zprostředkovatelská činnost v oblasti telekomunikací, telekomunikační a informační služby, zejména spojené s přenosem hlasových, datových a faxových informací, vystavování dat a databází na počítačových sítích; (41) vydavatelství nosičů informací, publikací, nakladatelská činnost, služby školící a vzdělávací; (42) služby výpočetní techniky, odborné poradenství (s výjimkou obchodního) v oblasti informací, obnovování počítačových databází.

- (730) **ČESKÝ TELECOM, a.s.**, Olšanská 5, Praha 3, Česká republika

- (210) **O 142562**
(220) 03.05.1999
(320) 03.05.1999
(511) 5
(540)

CHOICE DM

- (510) (5) potravinové doplňky pro lidi trpící cukrovkou pro léčebné účely.
(730) **Mead Johnson&Company**, 2400 West Lloyd Expressway, Evansville, Spojené státy americké, Indiana
(740) Dr.Petr Kalenský, Společná advokátní kancelář Všetečka Zelený Švorčík Kalenský, Hálkova 2, Praha 2

- (210) **O 142592**
(220) 04.05.1999
(320) 04.05.1999
(511) 20, 21, 24, 25, 28, 37, 39, 41, 42
(540)

MARIZ

- (510) (20) rámy na obrazy a fotografie, rámy na zrcadla ze dřeva, kovů, keramiky, porcelánu, majoliky, plastických hmot, skla, rákosu, kovový nábytek, plastový nábytek, dřevěný nábytek, stoly, židle, křesla, stoličky, skříně, police, houpací židle; (21) užitková keramika, ručně malovaná keramika, drátovaná keramika, keramika malovaná výtvarníky, kamenina, raku, porcelán, sklo, vše uvedené pro domácnost, interiéry, exteriéry a zahrady, ručně malované a keramické obklady, dlažby, kachle a kamnářské kachle, potíštěné keramické obklady a dlažby, keramika užitková a porcelán s malbou pod glazuru i na glazuru, jedná se o tyto tvary a předměty: vázy, hrnky, hrnky s podšálky, korbele, džbány, hrnky na bylinky, aromalampy, dózy, hrnky se sítkem a pokličkou, máselnice, sýrovníky, nádoby na med a alkoholické nápoje, konvice, čajové a kávové servisy, květníky a obaly na květníky, popelníky, držáky na ubrusy, závěsné reliefy, označení budov a dveří, dekorativní a dárkové předměty, figury zvířat a lidí, dárkové figurky, zahradní plastiky, kachle, pítka a budky pro ptáky, označení budov a místností, kamnářské kachle, knoflíky, obklady a dlažby; (24) plědy, ubrusy, pokrývky, šátky, šály, přehozy, paravány, utěrky, osušky, textilní pouzdra, textilní tašky a kabelky; (25) čepice, čapky, klobouky, vesty, bundy, saka, kravaty, košile, kalhoty, punčochy; (28) hry, hračky, vánoční ozdoby ze dřeva, keramiky, plastických hmot, skla, kovů a rákosu; (37) malování na keramiku; (39) služby poskytované cestovními kancelářemi; (41) malování na keramiku pro veřejnost, kursy keramiky a všeobecné výtvarné a umělecké kursy, pořádání sportovních akcí; (42) programování pro počítače, poskytování ubytování a stravování.
(730) **Trubáček Kryštof**, U háje 25, Praha 4, Česká republika

- (210) **O 142593**
(220) 04.05.1999
(320) 04.05.1999
(511) 20, 21, 24, 25, 28, 37, 39, 41, 42

(540)



(510) (20) rámy na obrazy a fotografie, rámy na zrcadla ze dřeva, kovů, keramiky, porcelánu, majoliky, plastických hmot, skla, rákosu, kovový nábytek, plastový nábytek, dřevěný nábytek, stoly, židle, křesla, stoličky, skříně, police, houpací židle; (21) užitková keramika, ručně malovaná keramika, drátovaná keramika, keramika malovaná výtvarníky, kamenina, raku, porcelán, sklo, vše uvedené pro domácnost, interiéry, exteriéry a zahrady, ručně malované a keramické obklady, dlažby, kachle a kamnářské kachle, potíštěné keramické obklady a dlažby, keramika užitková a porcelán s malbou pod glazuru i na glazuru, jedná se o tyto tvary a předměty: vázy, hrnky, hrnky s podšálky, korbele, džbány, hrnky na bylinky, aromalampy, dózy, hrnky se sítkem a pokličkou, máselnice, sýrovníky, nádoby na med a alkoholické nápoje, konvice, čajové a kávové servisy, květináky a obaly na květináky, popelníky, držáky na ubrousky, závěsné reliéfy, označení budov a dveří, dekorativní a dárkové předměty, figury zvířat a lidí, dárkové figurky, zahradní plastiky, kachle, pítka a budky pro ptáky, označení budov a místností, kamnářské kachle, knoflíky, obklady a dlažby; (24) plédy, ubrusy, pokrývky, šátky, šály, přehozy, paravány, utěrky, osušky, textilní pouzdra, textilní tašky a kabelky; (25) čepice, čapky, klobouky, vesty, bundy, saka, kravaty, košile, kalhoty, punčochy; (28) hry, hračky, vánoční ozdoby ze dřeva, keramiky, plastických hmot, skla, kovů a rákosu; (37) malování na keramiku; (39) služby poskytované cestovními kancelářemi; (41) malování na keramiku pro veřejnost, kursy keramiky a všeobecné výtvarné a umělecké kursy, pořádání sportovních akcí; (42) programování pro počítače, poskytování ubytování a stravování.

(590) Barevná

(730) **Trubáček Kryštof**, U háje 25, Praha 4, Česká republika(210) **O 142620**

(220) 05.05.1999

(320) 05.05.1999

(511) 9, 16, 35

(540)



(510) (9) přístroje a nástroje vědecké, námořní, geodetické, elektrické v rámci této třídy, fotografické, filmové, optické, přístroje pro vážení, měření, signalizaci, kontrolu, záchranu a přístroje pro vyučování, přístroje pro záznam, převod a reprodukci zvuku nebo obrazu, zejména počítače a součásti a příslušenství internetu, informace na internetu, internetové domény; (16) nosiče informací všeho druhu v rámci této třídy, zejména papírové nosiče informací jako publikace, časopisy, letáky, plakáty, papírové výstupy z internetu, informace na papírových nosičích pro internet; (35) inzertní a reklamní činnost, zejména na internetu, poskytování pomoci při provozu obchodu, obstaravatelská

činnost v oblasti obchodu, obchodní administrativa, kancelářské práce.

(730) **European Merchant Company, a.s.**, U milosrdných 2/867, Praha 1, Česká republika

(740) JUDr. Aleš Zábrš, advokát a patentový zástupce, Na Beránce 2, Praha 6

(210) **O 142623**

(220) 05.05.1999

(320) 05.05.1999

(511) 9, 42

(540)

AudioMaster

(510) (9) software pro telekomunikační služby; (42) tvorba softwaru pro telekomunikační služby (audiotextový program pro zpracování telefonických hovorů, všesměrový s využitím i v oblasti Internetu).

(730) **VENUS International s.r.o.**, Sokolská 42, Praha 2, Česká republika(210) **O 142624**

(220) 05.05.1999

(320) 05.05.1999

(511) 9, 42

(540)

VoiceMaster

(510) (9) software pro telekomunikační služby; (42) tvorba softwaru pro telekomunikační služby (softwarový program pro telekomunikační služby hlasové pošty).

(730) **VENUS International s.r.o.**, Sokolská 42, Praha 2, Česká republika(210) **O 142650**

(220) 06.05.1999

(320) 06.05.1999

(511) 29, 30

(540)



(510) (29) zeleninové směsi s extraktem pro dochucování potravin, sušené, konzervované, mražené, v nálevu; (30) zeleninové směsi s extraktem pro dochucování potravin.

(590) Barevná

(730) **PĚKNÝ - UMIMEX s.r.o.**, Trojanova 16, Praha 2, Česká republika(210) **O 142651**

(220) 06.05.1999

(320) 06.05.1999

(511) 41

(540)



- (510) (41) výchova a vzdělávání.
 (730) **EVROPSKÁ AKADEMIE PRO DEMOKRACII - Tomáš Sedlák**, Křížová 4, Jihlava, Česká republika

- (210) **O 142655**
 (220) 06.05.1999
 (320) 06.05.1999
 (511) 9
 (540)

NETEXPERT

- (510) (9) počítačový software pro použití při operační a podpůrné správě sítí.
 (730) **Objective Systems Integrators, Inc.**, 100 Blue Ravine Road, Folsom, Spojené státy americké, California
 (740) JUDr. Korejzová Zdeňka, KOREJZOVÁ & SPOL. Advokátní a patentová kancelář, Spálená 29, Praha 1

- (210) **O 142659**
 (220) 06.05.1999
 (320) 06.05.1999
 (511) 5, 30, 32
 (540)



- (510) (5) dietetické cukrovinky k léčebným účelům, dietetické šumáky v prášku nebo v tabletách k léčebným účelům; (30) cukrovinky, šumáky v prášku nebo v tabletách; (32) limonády, šumivé limonády.
 (730) **Ed. Haas Nährmittel GmbH.**, Eduard-Hass-Strasse 25, Traun, Rakousko
 (740) JUDr. Ing. Hořejš Milan, Čermák, Hořejš, Vrba - advokátní a patentová kancelář, Národní 32, Praha 1

- (210) **O 142663**
 (220) 06.05.1999
 (320) 06.05.1999
 (511) 33
 (540)



- (510) (33) alkoholické nápoje.
 (730) **Kropáčková Jindra**, Lermontova 5/610, Praha 6 - Bubeneč, Česká republika

- (210) **O 142670**

- (220) 06.05.1999
 (320) 06.05.1999
 (511) 12, 35, 36, 37, 39
 (540)

AAA AUTO PRAHA

- (510) (12) osobní auta, užitková vozidla, mikrobusy a ostatní dopravní prostředky, motory; (35) autobazar, zprostředkovatelská činnost v oblasti obchodu, zejména zprostředkování nákupu a prodeje nových i ojetých vozidel, reklamní a propagační činnost; (36) zprostředkování leasingových smluv, zejména na dopravní prostředky, finanční služby včetně leasingu, směnářské služby, zastavárna, zprostředkovatelská činnost v oblasti výše uvedených služeb; (37) opravy, údržba, seřizování a mytí dopravních prostředků, montáž a demontáž motorových vozidel, zprostředkovatelská činnost v oblasti výše uvedených služeb; (39) pronájem motorových vozidel.
 (730) **AUTOMOBILE GROUP a.s.**, Husovo nám. 14, Hostivice, Česká republika
 (740) Ing. Kratochvíl Václav, patentový zástupce, Husníkova 2082, Praha 5

- (210) **O 142671**
 (220) 06.05.1999
 (320) 06.05.1999
 (511) 12, 35, 36, 37, 39
 (540)



- (510) (12) osobní auta, užitková vozidla, mikrobusy a ostatní dopravní prostředky, motory; (35) autobazar, zprostředkovatelská činnost v oblasti obchodu, zejména zprostředkování nákupu a prodeje nových i ojetých vozidel, reklamní a propagační činnost; (36) zprostředkování leasingových smluv, zejména na dopravní prostředky, finanční služby včetně leasingu, směnářské služby, zastavárna, zprostředkovatelská činnost v oblasti výše uvedených služeb; (37) opravy, údržba, seřizování a mytí dopravních prostředků, montáž a demontáž motorových vozidel, zprostředkovatelská činnost v oblasti výše uvedených služeb; (39) pronájem motorových vozidel.
 (730) **AUTOMOBILE GROUP a.s.**, Husovo nám. 14, Hostivice, Česká republika
 (740) Ing. Kratochvíl Václav, patentový zástupce, Husníkova 2082, Praha 5

- (210) **O 142694**
 (220) 07.05.1999
 (320) 07.05.1999
 (511) 6
 (540)

HPS 200

- (510) (6) ocelové plechy a pásy, ocelové plechy a ocelové pásy, které mají ochranný povlak.
 (730) **BRITISH STEEL LIMITED**, 15 Marylebone Road, London, NW 1 5JD, Velká Británie
 (740) JUDr. Rott Vladimír, Rott, Růžička a Guttman, patentová, známková a právní kancelář, Nad Štolou 12, Praha 7

- (210) **O 142742**
 (220) 10.05.1999
 (320) 10.05.1999
 (511) 1, 3, 5

(540)

BOSTIM

(510) (1) chemické výrobky pro průmyslové a vědecké účely, pro fotografii, zemědělství, zahradnictví, lesnictví, umělé pryskyřice, plastické hmoty v surovém stavu (v prášku, pastách, v tekutém stavu), půdní hnojiva přírodní a umělá, prostředky pro kalení, pro svařování, pro konzervaci potravin, třísloviny, průmyslová pojidla, hasební prostředky a hasicí látky; (3) prací prostředky, přípravky bělicí, čistící, lešticí, odmašťovací, výrobky kosmetické, voňavkářské, výrobky pro péči o tělo, pleť a vlasy, zubní pasty a prášky, ústní vody; (5) dezinfekční prostředky, prostředky k hubení živočišných škůdců, insekticidy, repelenty, osvěžovače vzduchu, náplně do osvěžovačů, čistící a vonné prostředky na WC, WC-gely, WC-deodoranty.

(730) **Pavína Bomsdorfová - Bostim plus**, Kettnerova 2048/28, Praha 5, Česká republika

(740) Ing. Chludina Jiří, UNIPATENT, J.Masaryka 43-47, Praha 2-Vinohrady

(210) **O 142743**

(220) 10.05.1999

(320) 10.05.1999

(511) 1, 3, 5

(540)



(510) (1) chemické výrobky pro průmyslové a vědecké účely, pro fotografii, zemědělství, zahradnictví, lesnictví, umělé pryskyřice, plastické hmoty v surovém stavu (v prášku, pastách, v tekutém stavu), půdní hnojiva přírodní a umělá, prostředky pro kalení, pro svařování, pro konzervaci potravin, třísloviny, průmyslová pojidla, hasební prostředky a hasicí látky; (3) prací prostředky, přípravky bělicí, čistící, lešticí, odmašťovací, výrobky kosmetické, voňavkářské, výrobky pro péči o tělo, pleť a vlasy, zubní pasty a prášky, ústní vody; (5) dezinfekční prostředky, prostředky k hubení živočišných škůdců, insekticidy, repelenty, osvěžovače vzduchu, náplně do osvěžovačů, čistící a vonné prostředky na WC, WC-gely, WC-deodoranty.

(730) **Pavína Bomsdorfová - Bostim plus**, Kettnerova 2048/28, Praha 5, Česká republika

(740) Ing. Chludina Jiří, UNIPATENT, J.Masaryka 43-47, Praha 2-Vinohrady

(210) **O 142744**

(220) 10.05.1999

(320) 10.05.1999

(511) 1, 3, 5

(540)

BONIKA

(510) (1) chemické výrobky pro průmyslové a vědecké účely, pro fotografii, zemědělství, zahradnictví, lesnictví, umělé pryskyřice, plastické hmoty v surovém stavu (v prášku, pastách, v tekutém stavu), půdní hnojiva přírodní a umělá, prostředky pro kalení, pro svařování, pro konzervaci potravin, třísloviny, průmyslová pojidla, hasební

prostředky a hasicí látky; (3) prací prostředky, přípravky bělicí, čistící, lešticí, odmašťovací, výrobky kosmetické, voňavkářské, výrobky pro péči o tělo, pleť a vlasy, zubní pasty a prášky, ústní vody; (5) dezinfekční prostředky, prostředky k hubení živočišných škůdců, insekticidy, repelenty, osvěžovače vzduchu, náplně do osvěžovačů, čistící a vonné prostředky na WC, WC-gely, WC-deodoranty.

(730) **Pavína Bomsdorfová - Bostim plus**, Kettnerova 2048/28, Praha 5, Česká republika

(740) Ing. Chludina Jiří, UNIPATENT, J.Masaryka 43-47, Praha 2-Vinohrady

(210) **O 142745**

(220) 10.05.1999

(320) 10.05.1999

(511) 1, 3, 5

(540)



(510) (1) chemické výrobky pro průmyslové a vědecké účely, pro fotografii, zemědělství, zahradnictví, lesnictví, umělé pryskyřice, plastické hmoty v surovém stavu (v prášku, pastách, v tekutém stavu), půdní hnojiva přírodní a umělá, prostředky pro kalení, pro svařování, pro konzervaci potravin, třísloviny, průmyslová pojidla, hasební prostředky a hasicí látky; (3) prací prostředky, přípravky bělicí, čistící, lešticí, odmašťovací, výrobky kosmetické, voňavkářské, výrobky pro péči o tělo, pleť a vlasy, zubní pasty a prášky, ústní vody; (5) dezinfekční prostředky, prostředky k hubení živočišných škůdců, insekticidy, repelenty, osvěžovače vzduchu, náplně do osvěžovačů, čistící a vonné prostředky na WC, WC-gely, WC-deodoranty.

(730) **Pavína Bomsdorfová - Bostim plus**, Kettnerova 2048/28, Praha 5, Česká republika

(740) Ing. Chludina Jiří, UNIPATENT, J.Masaryka 43-47, Praha 2-Vinohrady

(210) **O 142753**

(220) 11.05.1999

(320) 11.05.1999

(511) 9, 16, 20, 35, 38, 41, 42

(540)



(510) (9) elektrické a elektronické přístroje v rámci této třídy, telekomunikační přístroje a zařízení zejména přístroje pro záznam, přenos, zpracování a reprodukci informací, hardware, software, záznamová média, nosiče informací, karty s pamětí - vše spadající do této třídy; (16) výrobky z papíru, lepenky a plastu, tištěné publikace, zejména karty s potiskem, materiály reklamní a propagační, návody,

- průvodní dokumentace, ochranné obaly z papíru, lepenky a plastu; (20) plastové karty v rámci této třídy; (35) propagační služby, reklamní agentury, rozmnožování tiskovin, tiskařské služby; (38) zprostředkovatelská činnost v oblasti telekomunikací, telekomunikační a informační služby, zejména spojené s přenosem hlasových, datových a faxových informací, vystavování dat a databází na počítačových sítích; (41) vydavatelství nosičů informací, publikací, nakladatelská činnost, služby školící a vzdělávací; (42) služby výpočetní techniky, odborné poradenství (s výjimkou obchodního) v oblasti informací, obnovování počítačových databází.
- (730) **ČESKÝ TELECOM, a.s.**, Olšanská 5, Praha 3, Česká republika

- (210) **O 142754**
 (220) 11.05.1999
 (320) 11.05.1999
 (511) 9, 16, 20, 35, 38, 41, 42
 (540)



- (510) (9) elektrické a elektronické přístroje v rámci této třídy, telekomunikační přístroje a zařízení zejména přístroje pro záznam, přenos, zpracování a reprodukci informací, hardware, software, záznamová média, nosiče informací, karty s pamětí - vše spadající do této třídy; (16) výrobky z papíru, lepenky a plastu, tištěné publikace, zejména karty s potiskem, materiály reklamní a propagační, návody, průvodní dokumentace, ochranné obaly z papíru, lepenky a plastu; (20) plastové karty v rámci této třídy; (35) propagační služby, reklamní agentury, rozmnožování tiskovin, tiskařské služby; (38) zprostředkovatelská činnost v oblasti telekomunikací, telekomunikační a informační služby, zejména spojené s přenosem hlasových, datových a faxových informací, vystavování dat a databází na počítačových sítích; (41) vydavatelství nosičů informací, publikací, nakladatelská činnost, služby školící a vzdělávací; (42) služby výpočetní techniky, odborné poradenství (s výjimkou obchodního) v oblasti informací, obnovování počítačových databází.
- (730) **ČESKÝ TELECOM, a.s.**, Olšanská 5, Praha 3, Česká republika

- (210) **O 142759**
 (220) 11.05.1999
 (320) 11.05.1999
 (511) 33
 (540)

CLIPPER

- (510) (33) alkoholické nápoje (s výjimkou pív).
 (730) **Moric František - VINOP**, Horní konec 446, Polešovice, Česká republika
 (740) Mgr. Němeček Radim, advokát, Mariánské náměstí 80, Uherské Hradiště

- (210) **O 142773**
 (220) 11.05.1999
 (320) 11.05.1999
 (511) 32, 33
 (540)

MARTIOFF

- (510) (32) piva, minerální vody, šumivé nápoje a jiné nápoje nealkoholické, nápoje a šťavy ovocné, sirupy a jiné

- přípravky k zhotovování nápojů; (33) alkoholické nápoje.
 (730) **KAPPEL INC., spol.s r.o.**, Křížkova 70, Brno, Česká republika
 (740) Ing. Holas Antonín, A.Holas & partner PATENTOVÁ A ZNÁMKOVÁ KANCELÁŘ, Křížová 4, Brno

- (210) **O 142782**
 (220) 11.05.1999
 (320) 11.05.1999
 (511) 35, 36
 (540)



- (510) (35) činnost organizačních a ekonomických poradců sloužící k podpoře podnikání bank; (36) služby k podpoře podnikání bank, tj. odkup a prodej pohledávek, správa a vymáhání pohledávek, poskytování úvěrů z vlastních zdrojů, účast na vydávání akcií a poskytování souvisejících služeb, poskytování záruk, obhospodařování cenných papírů na účet klienta, investování do cenných papírů na vlastní účet, obchodování s deriváty cenných papírů.
- (730) **Konsolidační banka Praha, s.p.ú.**, Janovského 2, Praha 7 - Holešovice, Česká republika

- (210) **O 142783**
 (220) 11.05.1999
 (320) 11.05.1999
 (511) 29, 30, 42
 (540)



- (510) (29) maso, ryby, drůbež, zvěřina a výrobky z nich, konzervované sušené a vařené ovoce a zelenina, kompoty a saláty, zavařeniny a rosoly, vejce, mléko, tvaroh, sýr a výrobky z nich, jedlé oleje a tuky, potraviny této třídy v konzervách, mandle, ořechy a oříšky pražené, hotová jídla připravená ke konzumaci z uvedených surovin včetně cukrářských a lahůdkářských výrobků z uvedených surovin; (30) cukr, káva, čaj, kakao, kávoviny a kávové náhražky, ovocné čaje a bylinné čaje nikoli léčivé, výrobky z obilí, rýže, kukuřice jako jsou vločky a lupínky, mouka a moučné výrobky, těstoviny, chléb kvašený i nekvašený, "crazy" chléb, suchary a sušenky sladké i slané, koláče a jiné moučnické sladké i slané (pizzy, pirohy), jemné pečivo, cukrovinky, čokoláda, med, kvasnice a kypřicí prášky, sůl, hořčice a chuťové omáčky (kečup, čatný), koření, zmrzlina, led ke chlazení nápojů, hotová jídla připravená ke konzumaci z uvedených surovin včetně cukrářských a lahůdkářských výrobků z uvedených surovin; (42) stravovací služby vázané na služby ubytovací a služby cestovních kanceláří, závodní stravování, restaurační a hostinské služby, služby samoobslužného stravování, služby rychlého občerstvení jako je pouliční občerstvení a stánkové občerstvení při společenských akcích, poradenské a konzultační služby a poskytování know how v uvedených oblastech.

(730) **Landa Jaroslav**, Na Plůtku 250, Doksy, Česká

republika

(740) Ing. Viithous Roman, Pavlíkova 12/605, Praha 4 -

Kamýk

(210) **O 142800**

(220) 12.05.1999

(320) 12.05.1999

(511) 25

(540)



(510) (25) oděvy a šatstvo, především trička, polokošile, košile, krátké kalhoty, kombinézy, saka, bundy, kabáty, pyžama, noční košile, sportovní ošacení - teplákové soupravy, tepláky, mikiny, leginy, sportovní dresy.

(730) **Benáček Ilona**, Nádražní 1244, Frenštát pod Radhoštěm, Česká republika(210) **O 142808**

(220) 12.05.1999

(320) 12.05.1999

(511) 31, 42

(540) **AQA JOSEF BARVÍNEK**

(510) (31) akvarijní ryby; (42) chov akvarijních ryb.

(730) **Josef Barvínek**, Gen. Klapálka 1368, Kladno, Česká republika(210) **O 142822**

(220) 13.05.1999

(320) 13.05.1999

(511) 19, 37, 42

(540)

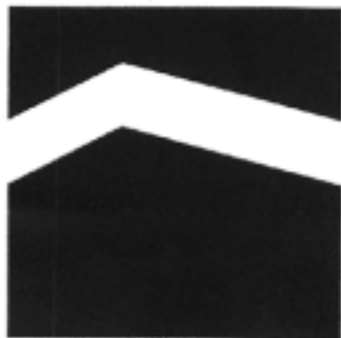

(510) (19) veškerý stavební materiál nekovový, zejména tesařské výrobky z polozpracovaného žeziva jako jsou dřevěné panely, vazníky, krovy, trámy, prkna, dřevotřísky, střešní, dřevěné panely, překližka, skleněné cihly a dlažice apod., cihly, tvárnice, sádrokartony, keramické, betonové a železobetonové stavební dílce, stropní desky a nosníky, maltové směsi, cement, vápno mleté volně ložené nebo balené, sádra, šterk, tašky, lepenky pro stavby včetně lepenek střešních, obklady a dlažby, stavební skla, panely a desky zhotovené ze skla nebo na bázi skla, kryté vchody, skleníky, vícevrstvené skleněné tabule, lepené zasklení, plastová okna, parketové vlysy a dřevěné výrobky k pokrývání podlah, rámy a podpěry pro sklo a skleněné tabule, přírodní kámen, umělý kámen, kameninové cementové roury a cementové a necementové nekovové výrobky pro stavebnictví, stavební materiál na stavbu cest,

asfalt, smola, živice, přenosné domy, krby, prefabrikáty pro stavebnictví, stavební díly a polotovary z plastických hmot zejména dveřní a okenní díly a obkladový materiál, přenosné chaty a jejich díly, izolační materiály a polotovary na bázi lepenkových fólií nasycených asfaltem, včetně jejich kombinace a kombinace s výztužnými vložkami; (37) stavby bytové, občanské, průmyslové a inženýrské, opravárenské služby ve stavebnictví, zámečnické služby pro stavebnictví; (42) inženýrská a dodavatelská činnost v investiční výstavbě, poradenství v otázkách stavebnictví.

(730) **MANDĀK, a.s.**, 1. máje 532, Kroměříž, Česká republika

(740) Ing. Jaromír Příklad, Patentová a známková kancelář, Včelín 1161, Hulín

(210) **O 142823**

(220) 13.05.1999

(320) 13.05.1999

(511) 19, 37, 42

(540)

MANDĀK

(510) (19) veškerý stavební materiál nekovový, zejména tesařské výrobky z polozpracovaného žeziva jako jsou dřevěné panely, vazníky, krovy, trámy, prkna, dřevotřísky, střešní, dřevěné panely, překližka, skleněné cihly a dlažice apod., cihly, tvárnice, sádrokartony, keramické, betonové a železobetonové stavební dílce, stropní desky a nosníky, maltové směsi, cement, vápno mleté volně ložené nebo balené, sádra, šterk, tašky, lepenky pro stavby včetně lepenek střešních, obklady a dlažby, stavební skla, panely a desky zhotovené ze skla nebo na bázi skla, kryté vchody, skleníky, vícevrstvené skleněné tabule, lepené zasklení, plastová okna, parketové vlysy a dřevěné výrobky k pokrývání podlah, rámy a podpěry pro sklo a skleněné tabule, přírodní kámen, umělý kámen, kameninové cementové roury a cementové a necementové nekovové výrobky pro stavebnictví, stavební materiál na stavbu cest, asfalt, smola, živice, přenosné domy, krby, prefabrikáty pro stavebnictví, stavební díly a polotovary z plastických hmot zejména dveřní a okenní díly a obkladový materiál, přenosné chaty a jejich díly, izolační materiály a polotovary na bázi lepenkových fólií nasycených asfaltem, včetně jejich kombinace a kombinace s výztužnými vložkami; (37) stavby bytové, občanské, průmyslové a inženýrské, opravárenské služby ve stavebnictví, zámečnické služby pro stavebnictví; (42) inženýrská a dodavatelská činnost v investiční výstavbě, poradenství v otázkách stavebnictví.

(730) **MANDĀK, a.s.**, 1. máje 532, Kroměříž, Česká republika

(740) Ing. Jaromír Příklad, Patentová a známková kancelář, Včelín 1161, Hulín

(210) **O 142824**

(220) 13.05.1999

(320) 13.05.1999

(511) 3, 5, 9, 16, 18, 21, 22, 25, 26, 28, 29, 30, 31, 32, 34, 35, 39, 41, 42

(540)



(510)

(3) přípravky pro bělení a jiné prostředky ku praní, přípravky pro čištění, leštění, odmašťování a broušení, mýdla, parfumerie, vonné oleje, kosmetika, vlasové vody (lotions), zubní pasty; (5) výrobky lékárnické, veterinářské a hygienické, diabetické přípravky pro léčebné účely, potraviny pro batolata, náplastě, materiál pro obvazy, materiály pro plombování zubů a pro zubní otisky, dezinfekční přípravky, výrobky pro hubení škodlivých zvířat, fungicidy, herbicidy; (9) aparáty a přístroje vědecké, námořní, geodetické, elektrické v rámci této třídy, fotografické, filmové, optické, přístroje pro vážení, měření, signalizaci, kontrolu (inspekci), záchranu a přístroje učební, aparáty pro záznam, převod, reprodukci zvuku nebo obrazu, magnetické suporty zvukových záznamů, gramofonové desky, automatické distributory a mechanismy na mince, zapisovací pokladny (záznam), kalkulační stroje, přístroje pro zpracovávání informací, počítače, hasicí přístroje; (16) papír, lepenka a výrobky z těchto materiálů, které nejsou zařazeny do jiných tříd, tiskárenské výrobky, potřeby pro knižní vazby, fotografie, papírenské zboží, lepidla pro papírenství nebo domácnost, materiál pro umělce, štetce, psací stroje a kancelářské potřeby (vyjímaje nábytek), učební pomůcky s výjimkou aparátů, plastické obaly (nezařazené do jiných tříd), hrací karty, písmena pro tiskárnu, štočky; (18) kůže, imitace kůže, výrobky z těchto materiálů, které nejsou zahrnuty do jiných tříd, kůže ze zvířat, kufry, deštníky, slunečníky a hole, biče a sedlářské výrobky; (21) náční a nádoby pro domácnost nebo kuchyň (nikoliv z drahých kovů, ani postříbřených nebo pozlacených kovů), hřebeny a mycí houby, kartáče (s výjimkou štetců), materiály pro výrobu kartáčů, čisticí prostředky, třísky železné, sklo surové nebo opracované (s výjimkou staveb. skla), sklo, porcelán a majolika neobsažené v jiných třídách; (25) oděvy, obuv, kloboučnické zboží; (26) krajky a výšivky, stuhy a tkaničky, knoflíky, háčky a očka (poutka-galanterie, špendlíky a jehly), umělé květiny; (28) hry, hračky, potřeby pro gymnastiku a sport, které nejsou uvedeny v jiných třídách, vánoční ozdoby; (29) maso, ryby, drůbež a zvěřina, masové výtažky, ovoce a zelenina konzervované, sušené a zavařené, želé, džemy, kompoty, vejce, mléko a mléčné výrobky, oleje a tuky jedlé; (30) káva, čaj, kakao, cukr, rýže, tapioka, kávové náhražky, med, sirup melasový, droždí pro kynutí, sůl, hořčice, ocet, omáčky (k ochucení), koření, led pro osvěžení; (31) výrobky zemědělské, zahradnické, lesní a zrní neuvedené v jiných třídách, živá zvířata, čerstvé ovoce a zelenina, osivo, rostlina a umělé květiny, krmivo pro zvířata, slad; (32) piva, minerální vody, šumivé nápoje a jiné nápoje nealkoholické, nápoje a šťávy ovocné, sirupy a jiné přípravky ke zhotovování nápojů; (33) alkoholické nápoje (s výjimkou pív); (34) tabák, potřeby pro kuřáky, zápalky; (35) propagační činnost, pomoc při řízení obchodní činnosti, obchodní administrativa, kancelářské práce; (39) doprava, balení a skladování zboží, organizování cest; (41) výchova, školení (formace), zábava, sportovní a kulturní aktivity; (42) restaurace (strava), nocleh dočasný (poskytnutí dočasného noclehu), péče léčebná, hygienická a kosmetická, služby veterinářské a zemědělské, služby právní, rešerše vědecké a průmyslové, programování

počítači.

(730) **HOPI s.r.o.**, Pražská 673, Klášterec nad Ohří, Česká republika(210) **O 142829**

(220) 13.05.1999

(320) 13.05.1999

(511) 7, 35, 37, 42

(540)

HB 227

(7) důlní hřeblové dopravníky a jejich části, zejména tratě, motory, převodové skříně, spojky a hydraulická ovládací zařízení; (35) marketing, poradenství v obchodní činnosti, zprostředkování obchodních záležitostí, předvádění zboží; (37) montáž, demontáž, opravy, údržba a servis důlních hřeblových dopravníků; (42) technické poradenství a technický dozor, revize a zkoušky důlních hřeblových dopravníků, jejich pronájem, vývoj, výzkum a projektování v oblasti hřeblových dopravníků.

(730) **HALBACH & BRAUN Czech, spol.s r.o.**, Orlová 988, Orlová - Lutyně, Česká republika

(740) Pacl Václav, patentový zástupce, Okrajová 4a, Havířov - Podlesí

(210) **O 142839**

(220) 13.05.1999

(320) 13.05.1999

(511) 5, 10

(540)



(510) (5) výrobky farmaceutické, zvěrolékařské a zdravotnické, léky všeho druhu jako např. na hojení ran, posilující, pro lidi, zvířata, dentisty, pro psy, proti bodnutí hmyzem, proti bolestem hlavy, proti horečkám, proti pocení nohou, proti slintavce a kulhavce, utišující (sedativa), proti kašli; (10) speciální zdravotnické pomůcky (jako např. ortopedické bandáže, zdravotnické výrobky z gumy), dýchací přístroje.

(590) Barevná

(730) **Boehringer Ingelheim, spol.s r.o.**, Lublaňská 21, Praha 2, Česká republika

(740) JUDr. Souček Jan, U Prašné brány 3, Praha 1

(210) **O 142846**

(220) 13.05.1999

(320) 13.05.1999

(511) 14, 16, 25, 35

(540)

EBAY

(510) (14) vzácné kovy a jejich slitiny a výrobky z těchto látek nebo postříbřeného nebo pozlaceného kovu, nejsou-li uvedeny v jiných třídách, klenoty, bižuterie, drahokamy, hodinářské potřeby a chronometrické přístroje; (16) papír, lepenka a výrobky z těchto materiálů, které nejsou zařazeny do jiných tříd, tiskárenské výrobky, potřeby pro knižní vazby, fotografie, papírenské zboží, lepidla pro papírenství nebo domácnost, materiál pro umělce, štetce, psací stroje a kancelářské potřeby (vyjímaje nábytek),

učební a vyučovací pomůcky s výjimkou přístrojů, (320) 14.05.1999
 plastické obaly (nezařazené do jiných tříd), hrací karty, (511) 25, 28
 tiskařské typy, štočky; (25) oděvy, obuv, kloboučnické (540)

(730) **eBay Inc.**, 2125 Hamilton Avenue, San Jose, Spojené státy americké, Kalifornie

(740) Mgr. Petra de Brantes, KOREJZOVÁ & SPOL.
 Advokátní a patentová kancelář, Spálená 29, Praha 1



(510) (25) sportovní oblečení; (28) hokejová výzbroj a výstroj.
 (730) **Havlík Jan**, Stoupající 785, Praha 9, Česká republika

(210) **O 142854**
 (220) 13.05.1999
 (320) 13.05.1999
 (511) 18, 24, 25, 26, 40
 (540)

VESTIMO

(510) (18) výrobky z kůže a imitace kůže - pásky, kabelky, kožená bižuterie a galanterie; (24) tkaniny a textilní výrobky, spadající do této třídy; (25) oděvy všeho druhu včetně kožených, rukavice, šle; (26) krajky a výšivky, stuhy a tkaničky, knoflíky apod; (40) zpracování materiálu - barvení, předsrážení látek, broušení, vyšívání, plisování apod.

(730) **RPK PARTNER s.r.o.**, Zlechov 106, Česká republika

(210) **O 142874**
 (220) 14.05.1999
 (320) 14.05.1999
 (511) 41
 (540)



(510) (41) výuka a výcvik žadatelů o oprávnění k řízení silničních motorových vozidel, zdokonalování odborné způsobilosti řidičů, školení a přezkušování řidičů z povolání a další služby autoškoly.

(730) **Žáček Oldřich**, Pod všemi svatými 23, Plzeň, Česká republika

(210) **O 142861**
 (220) 14.05.1999
 (320) 14.05.1999
 (511) 6, 16, 35
 (540)



(510) (6) kovové výstavní systémy; (16) tiskárenské výrobky zejména vizitky, letáky, plakáty, katalogy, brožury; (35) propagační činnost.

(730) **ALEX B PRODUCTION s.r.o.**, Kamenická 56/656, Praha 7, Česká republika

(210) **O 142888**
 (220) 14.05.1999
 (320) 14.05.1999
 (511) 29
 (540)

FITNEA

(510) (29) mléčno-sojový jogurt.
 (730) **KALMA, komanditní společnost**, Ostravská 256, Sviadnov, Česká republika

(210) **O 142909**
 (220) 17.05.1999
 (320) 17.05.1999
 (511) 8, 17, 35
 (540)

SLOVThERM

(510) (8) nářadí pro stavební chemii zejména aplikační pistole; (17) stavební chemie zejména polyuretanová pěna, silikonové a akrylátové tmely a lepidla; (35) konzultační a zprostředkovatelská činnost v oblasti obchodu.

(730) **KVADRO a.s.**, Pletený Újezd, Družstevní ul. 2, Kladno, Česká republika
 (740) Patentservis Praha a.s., Jivenská 1273/1, Praha 4

(210) **O 142870**
 (220) 14.05.1999
 (320) 14.05.1999
 (511) 25
 (540)

TED KENTONN

(510) (25) oděvy, oděvní zboží, sportovní oděvy a oděvy pro volný čas, jeansové oděvní zboží, oděvní doplňky jinde nezařazené, konfekční oděvy a zboží, zejména dámská, pánská a dětská konfekce.

(730) **Šnicerová Kamila**, Nový Rychnov 196, Česká republika

(740) Dr. Pavlovský Zdeněk, Boženy Němcové 1749, Pelhřimov

(210) **O 142914**
 (220) 17.05.1999
 (320) 17.05.1999
 (511) 18, 20, 22, 23, 24, 25, 26, 27
 (540)



(510) (18) kůže a imitace kůže, výrobky z kůže a náhražek; (20) ložní matrace, zíněnky, podhlavníky, rošty, spací pytle; (22) provazy, provázky, lana, šňůry, motouzy z přírodních

(210) **O 142873**
 (220) 14.05.1999

- látek, sítě a stany, včetně stanů pro táboření, lodní plachty, pytle, čalounický materiál, surová textilní vlákna; (23) nitě k textilním účelům, přize; (24) tkaniny, záclony, pokrývky ložní a stolní, příkrývky včetně cestovních pokrývek, vlajky, potahy, drobné kusové textilní výrobky jako ručníky, kapesníky apod., textilní tapety, voskové plátno; (25) oděvy, prádlo, obuv, střevíce, trepky, kloboučnické zboží; (26) krajky, výšivky, stuhy, šněrovadla, prýmkařské zboží, knoflíky, stiskací knoflíky, háčky a očka, špendlíky, jehly, zdrhovací uzávěry; (27) koberce, rohože, rohožky.
- (730) **Vesna a.s.**, U Elektrárny 306, Opatovice nad Labem, Česká republika
- (740) Ing. Chlustina Jiří, UNIPATENT, J.Masaryka 43-47, Praha 2-Vinohrady

- (210) **O 142936**
 (220) 18.05.1999
 (320) 18.05.1999
 (511) 12, 35, 42
 (540)

OSTRAVSKÝ AUTOSALON WEVI

- (510) (12) osobní a nákladní automobily; (35) zprostředkovatelská činnost v oblasti automobilů, organizování veletrhů a výstav pro obchodní a reklamní účely, zejména v oblasti automobilů, pořádání autosalonů, zprostředkování obchodních záležitostí; (42) organizování (zajišťování) veletrhů a výstav, zejména v oblasti automobilů, pořádání autosalonů.
- (730) **Weber Viktor**, Družstevní čtvrť, Hodonín, Česká republika
- (740) Ing. Jaromír Přikryl, Patentová a známková kancelář, Včelín 1161, Hulín

- (210) **O 142942**
 (220) 18.05.1999
 (320) 18.05.1999
 (511) 5, 29, 30, 32
 (540)

SNEXT 50:50

- (510) (5) léčivé sirupy, léčivé cukrovinky, léčivé nápoje, dietní potraviny a nápoje, jídlo a nápoje pro kojence a invalidy, vitamínové preparáty, minerální potravní doplňky; (29) maso, ryby, drůbež a zvěřina, dary moře, ovoce a zelenina, vše konzervované, sušené, vařené nebo zpracované, přípravky vyrobené z výše uvedeného zboží, ovocné dřeně, džemy, želé, mléčné výrobky, mražené jogurty, pěny, chlazené deserty, nápoje vyrobené z mléčných výrobků, polévky, sladké pomazánky, pikantní pomazánky, saláty, nápoje, náplně, přesnídávky, hotová jídla a složky jídel, bílkovinné látky, omáčky, krémy k namáčení potravin (dípy), vše zahrnuto ve třídě 29; (30) rýže, italské těstoviny, obilniny a obilné přípravky, čaj, káva, kakao, čokoláda na pití, kávové aroma, kávové výtažky, směs kávy, cikorka a cikorkové směsi, vše pro použití jako náhražky kávy, cukrovinky bez léčivých účinků, cukrářské zboží, koláče, sušenky a suchary, zmrzliny, zmrzlinové krémy, zmrzlinové výrobky, zmrazené cukrovinky, chlazené dezerty, pěny, sorbety, sirupy, nálevy bez léčebných účinků, chléb, pečivo, nápoje, náplně, sladké pomazánky, pikantní pomazánky, přesnídávky, hotová jídla a složky jídel, čokoláda, pizza, základ pro výrobu pizzy, omáčky a polevy pro pizzy, omáčky pro italské těstoviny a rýži, salátové zálivky, majonéza, chuťové omáčky, krémy k namáčení potravin (dípy), vše zahrnuté ve třídě 30; (32) pivo, minerální a provzdušněné vody a jiné nealkoholické nápoje, ovocné nápoje, ovocné šťávy a nektary, zeleninové šťávy, sirupy a jiné přípravky pro

výrobu nápojů, vše zahrnuté ve třídě 32.

- (730) **Mars, Incorporated**, 6885 Elm Street, Mc Lean, Spojené státy americké, Virginia
- (740) Mgr. Petra de Brantes, KOREJZOVÁ & SPOL.
Advokátní a patentová kancelář, Spálená 29, Praha 1

- (210) **O 142977**
 (220) 19.05.1999
 (320) 19.05.1999
 (511) 5
 (540)

WELFIDE

- (510) (5) farmaceutická narkotika a léky.
- (730) **YOSHITOMI PHARMACEUTICAL INDUSTRIES, LTD.**, 6-9, Hiranochami 2-chome, Chou-ku, Osaka, Japonsko
- (740) JUDr. Ing. Milan Hořejš, Národní 32, Praha 1

- (210) **O 142999**
 (220) 19.05.1999
 (320) 19.05.1999
 (511) 9
 (540)



- (510) (9) termostaty, zejména pokojové bimetalové nebo elektronické termostaty.
- (730) **KOVOPOL a.s.**, 17. listopadu 226, Police nad Metují, Česká republika
- (740) Patentservis Praha a.s., Jivonská 1273/1, Praha 4

- (210) **O 143001**
 (220) 19.05.1999
 (320) 19.05.1999
 (511) 30
 (540)

DVORANKA

- (510) (30) sušenky, oplatky, trvanlivé pečivo, polotrvanlivé pečivo, čokoláda, cukrovinky.
- (730) **Pečivárne Liptovský Hrádok s.r.o.**, Liptovská Porúbka 347, Liptovský Hrádok, Slovenská republika
- (740) Ing. Chlustina Jiří, UNIPATENT, J.Masaryka 43-47, Praha 2-Vinohrady

- (210) **O 143008**
 (220) 19.05.1999
 (320) 19.05.1999
 (511) 30, 31, 32, 33
 (540)



- (510) (30) káva, čaj, kakao, med, sůl, hořčice, ocet, omáčky, koření; (31) zemědělské výrobky; (32) piva, nealkoholické nápoje, sirupy; (33) alkoholické nápoje.
- (730) **MAGRO - MERKUR, spol.s r.o.**, npor. Bartoška 15, Domažlice, Česká republika
- (740) JUDr. Zunt Vlastislav, CSc., advokát, Mánesova 3/11, České Budějovice

- (210) **O 143009**

(220) 19.05.1999
(320) 19.05.1999
(511) 10, 11, 42
(540)

SPIROX

(510) (10) lékařské přístroje; (11) přístroje pro klimatizaci; (42) péče léčebná.
(730) **SPIROX, s.r.o.**, Káranská 51/159, Praha 10, Česká republika

(210) **O 143012**
(220) 19.05.1999
(320) 19.05.1999
(511) 10, 35, 42
(540)



(510) (10) lékařské přístroje; (35) pomoc při řízení obchodní činnosti; (42) péče léčebná - informace, výzkum.
(730) **Lékařské informační centrum, s.r.o.**, Sokolská 31, Praha 2, Česká republika

(210) **O 143019**
(220) 20.05.1999
(320) 20.05.1999
(511) 6, 19, 37, 39, 42
(540)



(510) (6) nenosné kovové stavební materiály (veškeré); (19) veškeré nekovové stavební materiály; (37) stavební úpravy a opravy, instalační služby; (39) pozemní a letecká doprava, doprava a organizování cest cestovních kanceláří; (42) služby cestovních kanceláří, tj. zajišťování stravování, ubytování, vypracování odborných posudků v oblasti stavebnictví.
(730) **FALCO International, s.r.o.**, K Jezu 1, Plzeň, Česká republika
(740) Langrová Irena, Riegrova 1, Plzeň

(210) **O 143029**
(220) 20.05.1999
(320) 20.05.1999
(511) 5, 14, 34
(540)

PORTOS

(510) (5) cigarety bez tabáku k léčebným účelům; (14) kuřácké potřeby a stolní soupravy z drahých kovů; (34) tabák v surovém stavu, tabák cigaretový a lulkový, tabákové náhražky, cigarety, lulky, dýmky, potřeby pro kuřáky, stolní soupravy pro kuřáky, zápalky.

(730) **Milan Pokorný - UNIVERSAL**, Tovární 10/1270, Praha 7, Česká republika
(740) Ziegrosser Miroslav, Novotný, Ziegrosser a partner, Terronská 21, Praha 6

(210) **O 143030**
(220) 20.05.1999
(320) 20.05.1999
(511) 3
(540)

Integra

(510) (3) parfumerie a kosmetika.
(730) **JAIME JOVE LATRE**, Alcatá de Guadaira 7 bajos, Barcelona, Španělsko
(740) JUDr. Karel Čermák, advokát, Národní třída 32, Praha 1

(210) **O 143045**
(220) 21.05.1999
(320) 21.05.1999
(511) 18, 24, 25
(540)



(510) (18) kožené oděvní doplňky z kůže a imitace kůže; (24) látky textilní všeho druhu, stolní, ložní prádlo, pokrývky ložní a cestovní, ubrusy, textilní ubrusky, prostírání, utěrky, ručníky a osušky; (25) oděvy všeho druhu, kožené oděvy, prádlo osobní, drobná konfekce, pyžama a noční košile, kloboučnické zboží, rukavice, kravaty, šály a pod., košile, svetry, ponožky, obuv.

(590) Barevná
(730) **PSM spol.s r.o.**, Na stělnici 48, Olomouc, Česká republika
(740) RNDr. Zdeňka Halaxová, Třída Svobody 22, Olomouc

(210) **O 143052**
(220) 21.05.1999
(320) 21.05.1999
(511) 9, 16
(540)

KINKO'S

(510) (9) elektronické a vědecké přístroje, zejména fotografické přístroje a instrumenty, včetně příslušného počítačového hardwaru, softwaru a příslušenství, zařízení pro přenos nebo reprodukci zvuku nebo obrazu, včetně příslušného počítačového hardwaru, softwaru a příslušenství, počítače, včetně příslušného hardwaru, softwaru a příslušenství; (16) papírové zboží a tiskoviny, zejména papír, tiskoviny, fotografie, kancelářské papírové zboží, psací, kreslicí a rýsovací potřeby, lepidla pro kancelářské účely a pro domácnost, kancelářské potřeby s výjimkou nábytku, tiskařská písmena a formy pro tisk, fotografické reprodukce, fotokopie, knihvazácké materiály.

(730) **Kinko's Ventures, Inc.**, 255 West Stanley Avenue, Suite A, Ventura 93002-8000, Spojené státy americké, California
(740) Ing. KANIA František, Mendlovo nám. 1a, Brno

(210) **O 143054**
 (220) 21.05.1999
 (320) 21.05.1999
 (511) 19, 35, 37, 42
 (540)



- (510) (19) stavební materiál, zejména tesařské výrobky z polozpracovaného řeziva jako jsou dřevěné panely, vazníky, krovy, trámy, prkna, dřevotřísky, střešní, dřevěné panely, překližka, skleněné cihly a dlaždice apod., stavební truhlářské výrobky jako jsou dveře, zárubně, okna, obklady stěn, madla, cihly, tvárnice, sádrokartony, keramické, betonové a železobetonové stavební dílce, stropní desky a nosníky, maltové směsi, cement, vápno mleté, volně ložené nebo balené, sádra, štěrk, tašky, lepenky pro stavby včetně lepenek střešních, obklady a dlažby, stavební skla, panely a desky zhotovené ze skla nebo na bázi skla, kryté vchody, skleníky, vícevrstvené skleněné tabule, lepené zasklení, plastová okna, parketové vlysy a dřevěné výrobky k pokrývání podlah, rámy a podpěry pro sklo a skleněné tabule, přírodní kámen, umělý kámen, kameninové cementové roury a cementové a necementové výrobky pro stavebnictví, stavební materiál na stavbu cest, asfalt, smola, živice, přenosné domy, krby, prefabrikáty pro stavebnictví, stavební díly a polotovary z plastických hmot zejména dveřní a okenní díly a obkladový materiál, přenosné chaty a jejich díly, izolační materiály a polotovary na bázi lepenkových fólií nasycených asfaltem, včetně jejich kombinace a kombinace s výztužnými vložkami; (35) zprostředkování obchodních záležitostí v oblasti materiálů ve stavebnictví uvedených ve tř.19; (37) stavby bytové, občanské, průmyslové a inženýrské, opravárenské a udržovací služby ve stavebnictví, zámečnické služby pro stavebnictví, dodavatelská činnost v investiční výstavbě, zprostředkovatelská činnost v investiční výstavbě, poradenství v otázkách stavebnictví; (42) inženýrská činnost v investiční výstavbě.
- (730) **TRAVOLS, spol.s r.o.**, Hrachovec č.245, Valašské Meziříčí, Česká republika
- (740) Ing. Jaromír Prikryl, Patentová a známková kancelář, Včelín 1161, Hulín

(210) **O 143055**
 (220) 21.05.1999
 (320) 21.05.1999
 (511) 29
 (540)



- (510) (29) sýry.

(590) Barevná
 (730) **Penny Market Obchodní společnost s.r.o.**, Jirny 353, Česká republika

(210) **O 143056**
 (220) 21.05.1999
 (320) 21.05.1999
 (511) 30
 (540)



- (510) (30) cukrovinky - bonbony, čokoláda, sušenky.
 (590) Barevná
 (730) **Penny Market Obchodní společnost s.r.o.**, Jirny 353, Česká republika

(210) **O 143057**
 (220) 21.05.1999
 (320) 21.05.1999
 (511) 29
 (540)



- (510) (29) maso, uzeniny, drůbež a zvěřina.
 (590) Barevná
 (730) **Penny Market Obchodní společnost s.r.o.**, Jirny 353, Česká republika

(210) **O 143063**
 (220) 21.05.1999
 (320) 21.05.1999
 (511) 9, 16, 35, 36, 38, 41, 42
 (540)



- (510) (9) předem nahané nosiče informací auditivní, vizuální i kombinované povahy, programy pro zpracování dat; (16) databázové produkty v papírové formě, tiskoviny periodické jako časopisy a pod., tiskoviny neperiodické jako knihy, brožury, almanachy, atlasy, katalogy, manuály, ceníky a pod., tiskárenské výrobky jako cenné papíry, plakáty, prospekty a pod.; (35) automatizované zpracování dat, odhady obchodní, vypracování znaleckých posudků o podniku, expertizy o výnosnosti, informační služby pro investory, plánování obchodních transakcí, organizační a ekonomické poradenství, obchodní a výrobní jednatelství, studie, průzkumy a rozborů trhu, vypracování statistických přehledů, řízení obchodních a/nebo průmyslových podniků, vedení obchodního plánování, kontrola obchodních záležitostí, zprostředkovatelská

činnost v oblasti obchodu, provádění aukcí a dražeb, rozmnožování písemností; (36) odhady daňové, finanční a záruk, zprostředkování koupě, prodeje a pronájmu nemovitostí a obchodů s hypotékami, správa majetku, pozemků a budov, odhady ceny nemovitého a movitého majetku, obstaravatelství, finanční služby, záruky, zástavy a přísl. smlouvy, zprostředkování finančních operací, financování obdoby a pojištění úvěrových rizik, úvěrové poradenství a zprostředkování úvěrů, inkaso pohledávek, leasingové financování koupě; (38) elektronické spoje, poskytování informací a zpráv a jejich šíření a výměna pomocí elektronických medií; (41) distribuce programů, přenášejících rozhlasem, televizí, kabelem či satelitem z oblasti zpráv, obchodu, financí, cenných papírů, trhu s nimi a pod., vydávání a rozšiřování tiskovin a zprostředkování v této oblasti; (42) počítačové služby, shromažďování a poskytování informací prostřednictvím počítače, zejm. opatřování publikovaných informací z oblasti obchodu, financí, cenných papírů, trhu s cennými papíry a pod., programování pro počítače, poskytování software, inženýrské služby, technické poradenství, vypracování posudků a technických dobrozdání, neobchodní odborné konzultace, plány - studie - výzkum - průzkum, šetření pro poskytování úvěrů.

- (730) **Enerfin, a.s.**, Husova 5, Praha 1, Česká republika
 (740) JUDr. Tichý Jaromír, Tichý a Poláček, patentoví zástupci, Dominikánská 6, Plzeň

- (210) **O 143070**
 (220) 21.05.1999
 (320) 21.05.1999
 (511) 41
 (540)



- (510) (41) vzdělávání, zejména vzdělávání dospělých, výchova, zábava, sportovní a kulturní aktivity.
 (730) **Alena Komínková - AVE**, Hutská 1294, Kladno, Česká republika
 (740) JUDr. Hrudka František, advokát, Hornová, Hrudka, Řípa & partneři, advokátní kancelář, Štěpánská 61, Praha 1

- (210) **O 143073**
 (220) 21.05.1999
 (320) 21.05.1999
 (511) 29
 (540)

FLÍČEK

- (510) (29) mléko, smetana, tvaroh, máslo, smetanové krémy, sýry, kysané mléčné výrobky a kysané mléčné tepelně ošetřené výrobky po kysacím procesu.
 (730) **Mlékárna Stříbro a.s.**, Revoluční 845, Stříbro, Česká republika
 (740) Langrová Irena, Riegrova 1, Plzeň

- (210) **O 143074**
 (220) 21.05.1999
 (320) 21.05.1999
 (511) 29
 (540)

PAPÍK

- (510) (29) mléko, smetana, tvaroh, máslo, smetanové krémy, sýry, kysané mléčné výrobky a kysané mléčné tepelně ošetřené výrobky po kysacím procesu.
 (730) **Mlékárna Stříbro a.s.**, Revoluční 845, Stříbro, Česká republika
 (740) Langrová Irena, Riegrova 1, Plzeň

- (210) **O 143077**
 (220) 21.05.1999
 (320) 21.05.1999
 (511) 9, 16, 28, 35, 39, 41, 42
 (540)

ROZUM DO KAPSY

- (510) (9) nahrané i nenahrané nosiče optických a zvukových záznamů, zejména audiokazety, videokazety, magnetofonové pásky, gramofonové desky, kompaktní disky, videodisky; (16) tiskoviny, zejména knihy, časopisy, katalogy, prospekty, plakáty, periodické a neperiodické publikace, fotografie, drobné papírové výrobky zejména obálky, omálovanky, vystřihovánky, obalové materiály, herní plány z kartonu; (28) hračky, hry individuální a společenské, herní předměty uložené v kartonových obalech; (35) inzertní a reklamní činnost; (39) zasilatelství nahraných nosičů zvukových a obrazových záznamů, fotografií, her a hraček; (41) vydavatelská a nakladatelská činnost, distribuce tiskovin, vzdělávací a zábavná činnost, pořádání výstav, soutěží a přehlídek, půjčování nahraných nosičů zvukových a obrazových záznamů, knih, časopisů, zprostředkování v oblasti umění a kultury; (42) služby překladatelské, grafické, tiskařské.
 (730) **ALBATROS NAKLADATELSTVÍ, a.s.**, Truhlářská 9, Praha 1, Česká republika
 (740) Ing. Fischer Michael, FISCHER + PARTNER, Podskalská 2, Praha 2

- (210) **O 143082**
 (220) 21.05.1999
 (320) 21.05.1999
 (511) 31
 (540)

Miláček

- (510) (31) krmivo pro domácí zvířata, krmivo pro psy.
 (730) **Bohemia Safari s.r.o.**, Brniště, Česká republika

- (210) **O 143084**
 (220) 21.05.1999
 (320) 21.05.1999
 (511) 6, 9, 11, 12, 19, 35, 37
 (540)



- (510) (6) signalizační panely kovové; (9) signalizační panely (světelné nebo mechanické); (11) signalizační světla; (12) signalizační zařízení automobilů pro jízdu vzad; (19) tabule pro signalizaci (nesvětelné a nekovové); (35) reklamní činnost, propagační činnost, zprostředkování obchodu, pomoc při provozu obchodu; (37) montáž signalizačních zařízení včetně příslušenství, údržba signalizačních zařízení včetně příslušenství.
 (730) **ZNAČKY PRAHA, s.r.o.**, Černý vůl, Statenice, Česká republika
 (740) JUDr. Chlebečková Dagmar, advokát, Anglická 16, Praha 2

- (210) **O 143087**

(220) 21.05.1999
(320) 21.05.1999
(511) 9, 42
(540)

FALCON

(510) (9) software na strojně čitelných nosičích, technické hardwarové vybavení a jeho součásti; (42) tvorba speciálních programů a programových systémů.
(730) **TRANS BUSINESS s.r.o.**, Odlehlá 325, Praha 9, Česká republika

(210) **O 143090**
(220) 21.05.1999
(320) 21.05.1999
(511) 3, 5, 29, 30
(540)

HOLLAND & BARRETT

(510) (3) kosmetické a zkrášlovací prostředky, zejména vlasové a pleťové prostředky, make-up, mýdla a toaletní potřeby; (5) vitamíny a minerály, vitamínové preparáty, dietetické přípravky pro lékařské užití, doplňky potravin, zejména rostlinné látky, rostlinné doplňky a rostlinné extrakty k léčebným účelům; (29) pomazánky a sendvičové pomazánky z masa a zeleniny, zpracovaná zelenina a ovoce, mléčné nápoje, pudinky, polévky, želatina, jedlé oleje, džemy, huspeniny, sušené ovoce, ořechy, brambůrky, mléko, chlazené a mražené potraviny vyrobené z ovoce, zeleniny, mléka a masa; (30) zeleninové těstoviny, cukrovinky, sušenky, zákusky, tenké lívanečky z litého těsta, pečivo, dorty, koláče, pirohy, octy, sůl, pepř, hořčice a koření - vše pro přípravu jídel.
(730) **HOLLAND and BARRETT LIMITED a New York corporation**, 90 Orville Drive, Bohemia, Spojené státy americké, New York
(740) Patentservis Praha a.s., Jivenská 1273/1, Praha 4

(210) **O 143099**
(220) 21.05.1999
(320) 21.05.1999
(511) 5
(540)



(510) (5) antagonist vápníku.
(590) Barevná
(730) **Lek Pharmaceutical and Chemical Company d.d.**, Verovškova 57, Ljubljana, Slovinsko
(740) JUDr. Rott Vladimír, Rott, Růžička a Guttman, patentová, známková a právní kancelář, Nad Štolou 12, Praha 7

(210) **O 143114**
(220) 24.05.1999
(320) 24.05.1999
(511) 42

(540)



(510) (42) projektová činnost ve výstavbě, inženýrská činnost v investiční výstavbě, poradenská činnost v oblasti stavebnictví.
(590) Barevná
(730) **CODE Engineering s.r.o.**, Poznaňská 452/18, Praha 8, Česká republika

(210) **O 143130**
(220) 24.05.1999
(320) 26.11.1998
(511) 5
(540)

TERIHEP

(510) (5) farmaceutické a léčivé přípravky a substance pro lidské užití, vakcíny.
(730) **SmithKline Beecham Biologicals Manufacturing S.A.**, Rue de L'Institut 89, Rixensart, Belgie
(740) JUDr. Korejzová Zdeňka, KOREJZOVÁ & SPOL. Advokátní a patentová kancelář, Spálená 29, Praha 1

(210) **O 143133**
(220) 24.05.1999
(320) 24.05.1999
(511) 5
(540)

FRUITSNACK

(510) (5) přípravky (poživatiny) obsahující biologické katalyzátory pro fyzicky aktivní osoby, sportovce, rekonvalescenty, posilující poživatiny, extrakty a potraviny pro zvláštní výživu, dietetické a diabetické poživatiny a potraviny pro zvláštní výživu, vitaminové přípravky, potravní doplňky pro posílení imunity organismu a zlepšení zdraví v tuhém i tekutém stavu ve formě kapek, sirupů, gelů, past, tablet, pastilek, tobolek, kapslí, prášků, obilní klíčky pro dietetické účely, kultury mikroorganismů pro diety, vše výše uvedené pro léčebné účely.
(730) **NUTREND s.r.o.**, Selské náměstí 43, Olomouc, Česká republika
(740) Ing. Soukup Petr, Patentová kancelář, Švédská 3, Olomouc

(210) **O 143137**
(220) 24.05.1999
(320) 24.05.1999
(511) 36
(540)



(510) (36) služby finanční a peněžní, pojištění, bankovní služby, úvěrování, cestovní šeky a akreditivy.
(730) **Živnostenská družstevní záložna**, Šafaříkova 1105, Dvůr Králové nad Labem, Česká republika
(740) Ing. Kubíčková Květa, Doubravčická 2201, Praha 10

(210) **O 143138**

(220) 24.05.1999

(320) 24.05.1999

(511) 12

(540)

MILLENIUM

(510) (12) osobní automobily.

(730) **AUTOMOBILES CITROËN a.s.**, Pobřežní 3, Praha 8, Česká republika(210) **O 143145**

(220) 25.05.1999

(320) 25.05.1999

(511) 35

(540)

RUSTIKA

(510) (35) propagační činnost, reklama.

(730) **Kaderková Věra**, Záhumení 597, Velké Opatovice, Česká republika(210) **O 143191**

(220) 25.05.1999

(320) 25.05.1999

(511) 33

(540)



(510) (33) alkoholické nápoje, konkrétně whisky.

(730) **Jack Daniel's Properties, Inc.**, 4040 Civic Center Drive, Suite 528, San Rafael, Spojené státy americké, California

(740) JUDr. Otakar Švorčík, Společná advokátní kancelář Všečeka Zelený Švorčík Kalenský, Hálkova 2, Praha 2

(210) **O 143192**

(220) 25.05.1999

(320) 25.05.1999

(511) 5, 10

(540)

MIX25

(510) (5) inzulín; (10) aplikátory inzulínu.

(730) **Eli Lilly and Company**, Lilly Corporate Center, Indianapolis, Spojené státy americké, Indiana

(740) JUDr. Otakar Švorčík, Společná advokátní kancelář Všečeka Zelený Švorčík Kalenský, Hálkova 2, Praha 2

(210) **O 143193**

(220) 25.05.1999

(320) 25.05.1999

(511) 25

(540)

BODYSLIMMERS NANCY GANZ

(510) (25) oděvy, obuv, kloboučnické zboží.

(730) **WARNACO U.S., INC**, 470 Wheelers Farms Road, Milford, Spojené státy americké, Connecticut

(740) JUDr. Traplová Jarmila, Advokátní a patentová kancelář Traplová, Hakr, Kubát, Přístavní 24, Praha 7

(210) **O 143194**

(220) 25.05.1999

(320) 25.05.1999

(511) 25

(540)

NANCY GANZ

(510) (25) oděvy, obuv, kloboučnické zboží.

(730) **WARNACO U.S., INC**, 470 Wheelers Farms Road, Milford, Spojené státy americké, Connecticut

(740) JUDr. Traplová Jarmila, Advokátní a patentová kancelář Traplová, Hakr, Kubát, Přístavní 24, Praha 7

(210) **O 143198**

(220) 25.05.1999

(320) 25.05.1999

(511) 9

(540)



(510) (9) brýle.

(590) Barevná

(730) **Wu Jian Zao**, Děkanská 201/10, Praha 4, Česká republika(210) **O 143201**

(220) 25.05.1999

(320) 25.05.1999

(511) 9, 16, 37, 38, 42

(540)

SENTA

(510) (9) elektronická zařízení, zejména výpočetní technika, hardware a software, např. počítače včetně příslušenství, reprografická technika, kopírovací stroje a zařízení, spotřební elektronika, zejména přístroje a zařízení pro příjem, záznam a reprodukci zvuku a/nebo obrazu, komunikační přístroje a zařízení, např. telefony, faxy, záznamníky, pagery, ovladače, diktafony, nosiče informací, zvuku a/nebo obrazu, např. audiokazety, videokazety, kompaktní disky; (16) kancelářské potřeby a zařízení s výjimkou nábytku, psací stroje; (37) opravy, údržba a instalace elektronických zařízení, např. výpočetní techniky včetně softwarového vybavení, kancelářské techniky, spotřební elektroniky; (38) šíření informací prostřednictvím datových sítí, zejména provozování a poskytování internetových služeb; (42) tvorba a poskytování software.

(730) **Jiří Šrámek - SENTA**, Za Škodovkou 499, Hradec Králové, Česká republika

(740) Ing. Reichel Pavel, Lopatecká 14, Praha 4

(210) **O 143203**

(220) 25.05.1999

- (320) 25.05.1999
 (511) 9, 16, 41, 42
 (540)



- (510) (9) hardware, výpočetní technika všeho druhu, počítače, monitory, tiskárny, komponenty k počítačům, tiskárnám, počítačovým sítím jako jsou základní desky, grafické karty, klávesnice, paměti, procesory apod., software jako programové vybavení počítačů včetně souvisejících knih, manuálů a dokumentů; (16) papír, tiskoviny, časopisy, knihy, manuály, fotografie a dokumentace k počítačovým programům, kancelářské papírové zboží a psací potřeby, spotřební materiál k výpočetní technice- válce, papír, pásky do tiskáren, štítky apod., instruktážní a učební potřeby a pomůcky k počítačům; (41) lektorská a publikační činnost v oboru hardware a software; (42) návrhy hardware, poskytování, tvorba a úprava software, poradenská a projektová činnost v oblasti software, aplikace, instalace a spuštění počítačových programů, studie, poradenství a služby v oblasti počítačového programování a počítačového hardware.

(730) **A.S.E.I., spol.s r.o.**, U Rajske zahrady 3, Praha 3, Česká republika

(740) Ing. Kleintová Eva, Červenka, Kleintová, Turková, patentová a známková kancelář, Husinecká 11a, Praha 3

- (210) **O 143204**
 (220) 25.05.1999
 (320) 25.05.1999
 (511) 9, 16, 41, 42
 (540)

ODYSEA 2001

- (510) (9) hardware, výpočetní technika všeho druhu, počítače, monitory, tiskárny, komponenty k počítačům, tiskárnám, počítačovým sítím jako jsou základní desky, grafické karty, klávesnice, paměti, procesory apod., software jako programové vybavení počítačů včetně souvisejících knih, manuálů a dokumentů; (16) papír, tiskoviny, časopisy, knihy, manuály, fotografie a dokumentace k počítačovým programům, kancelářské papírové zboží a psací potřeby, spotřební materiál k výpočetní technice- válce, papír, pásky do tiskáren, štítky apod., instruktážní a učební potřeby a pomůcky k počítačům; (41) lektorská a publikační činnost v oboru hardware a software; (42) návrhy hardware, poskytování, tvorba a úprava software, poradenská a projektová činnost v oblasti software, aplikace, instalace a spuštění počítačových programů, studie, poradenství a služby v oblasti počítačového programování a počítačového hardware.

(730) **A.S.E.I., spol.s r.o.**, U Rajske zahrady 3, Praha 3, Česká republika

(740) Ing. Kleintová Eva, Červenka, Kleintová, Turková, patentová a známková kancelář, Husinecká 11a, Praha 3

- (210) **O 143205**
 (220) 25.05.1999
 (320) 25.05.1999
 (511) 9, 16, 41, 42

(540)



- (510) (9) hardware, výpočetní technika všeho druhu, počítače, monitory, tiskárny, komponenty k počítačům, tiskárnám, počítačovým sítím jako jsou základní desky, grafické karty, klávesnice, paměti, procesory apod., software jako programové vybavení počítačů včetně souvisejících knih, manuálů a dokumentů; (16) papír, tiskoviny, časopisy, knihy, manuály, fotografie a dokumentace k počítačovým programům, kancelářské papírové zboží a psací potřeby, spotřební materiál k výpočetní technice- válce, papír, pásky do tiskáren, štítky apod., instruktážní a učební potřeby a pomůcky k počítačům; (41) lektorská a publikační činnost v oboru hardware a software; (42) návrhy hardware, poskytování, tvorba a úprava software, poradenská a projektová činnost v oblasti software, aplikace, instalace a spuštění počítačových programů, studie, poradenství a služby v oblasti počítačového programování a počítačového hardware.

(730) **A.S.E.I., spol.s r.o.**, U Rajske zahrady 3, Praha 3, Česká republika

(740) Ing. Kleintová Eva, Červenka, Kleintová, Turková, patentová a známková kancelář, Husinecká 11a, Praha 3

- (210) **O 143209**
 (220) 26.05.1999
 (320) 26.05.1999
 (511) 35, 41
 (540)



- (510) (35) propagační činnost, reklama, služby reklamních agentur; (41) výchova, vzdělávání, zábava, kulturní aktivity, organizace kulturních a vzdělávacích akcí.

(730) **33.ICHO, spol.s r.o.**, Šimkova 870, Hradec Králové, Česká republika

- (210) **O 143210**
 (220) 26.05.1999
 (320) 26.05.1999
 (511) 35, 41
 (540)

33.ICHO INTERNATIONAL CHEMISTRY OLYMPIAD

- (510) (35) propagační činnost, reklama, služby reklamních agentur; (41) výchova, vzdělávání, zábava, kulturní aktivity, organizace kulturních a vzdělávacích akcí.
 (730) **33.ICHO, spol.s r.o.**, Šimkova 870, Hradec Králové, Česká republika

- (210) **O 143211**
 (220) 26.05.1999
 (320) 26.05.1999
 (511) 11, 17, 19
 (540)



- (510) (11) potrubí jako části hygienických instalací; (17) polotovary z plastických hmot - těsnící kroužky pro potrubí, nekovové spojky na potrubí, objímky na potrubí, těsnění na potrubí; (19) plastové trubky a tvarovky na tlakové rozvody vody, nekovové trubky na odpady.
 (730) **František Vondráček - FV - PLAST**, Trabantská 332, Praha 9 - Satalice, Česká republika

- (210) **O 143212**
 (220) 26.05.1999
 (320) 26.05.1999
 (511) 29
 (540)



- (510) (29) konzervované výrobky z masa, ryb, ovoce a zeleniny.
 (590) Barevná
 (730) **GASTON, spol. s r.o.**, Hluboká 5254, Zlín, Česká republika

- (210) **O 143213**
 (220) 26.05.1999
 (320) 26.05.1999
 (511) 1, 31, 42
 (540)

ABS

- (510) (1) agrochemikálie s výjimkou fungicidů, herbicidů, insekticidů a hubení parazitů, kryogenní přípravky, uhlí živočišné, přípravky ze živočišného uhlí, zemědělská hnojiva; (31) bílkoviny pro zvířata, hospodářská zvířata, přísady do krmiv, ne pro lékařské účely, přípravky posilující zvířata, přípravky pro výkrm zvířat, zvířata živá, krmivo pro zvířata; (42) chov zvířat.
 (730) **American Breeders Service, spol. s r.o.**, Hněvkovská 21, Praha 4, Česká republika
 (740) Novák Antonín, Zborovská 11, Praha 5

- (210) **O 143215**
 (220) 26.05.1999
 (320) 26.05.1999
 (511) 1, 5
 (540)

UDDERgold

- (510) (1) agrochemikálie s výjimkou fungicidů, herbicidů, insekticidů a hubení parazitů; (5) antibakteriální,

- dezinfekční přípravky, bakteriologické přípravky pro lékařské a zvěrolékařské účely, dezinfekční přípravky pro hygienické účely, chemické přípravky pro zvěrolékařské účely, léčiva pro zvěrolékařské účely.
 (730) **American Breeders Service, spol.s r.o.**, Hněvkovská 21, Praha 4, Česká republika
 (740) Novák Antonín, Zborovská 11, Praha 5

- (210) **O 143217**
 (220) 26.05.1999
 (320) 26.05.1999
 (511) 1, 5
 (540)

ALCIDE

- (510) (1) agrochemikálie s výjimkou fungicidů, herbicidů, insekticidů a hubení parazitů; (5) antibakteriální, dezinfekční přípravky, bakteriologické přípravky pro lékařské a zvěrolékařské účely, dezinfekční přípravky pro hygienické účely, chemické přípravky pro zvěrolékařské účely, léčiva pro zvěrolékařské účely.
 (730) **American Breeders Service, spol. s r.o.**, Hněvkovská 21, Praha 4, Česká republika
 (740) Novák Antonín, Zborovská 11, Praha 5

- (210) **O 143218**
 (220) 26.05.1999
 (320) 26.05.1999
 (511) 1
 (540)

VALIANT

- (510) (1) agrochemikálie s výjimkou fungicidů, herbicidů, insekticidů a hubení parazitů.
 (730) **American Breeders Service, spol. s r.o.**, Hněvkovská 21, Praha 4, Česká republika
 (740) Novák Antonín, Zborovská 11, Praha 5

- (210) **O 143247**
 (220) 26.05.1999
 (320) 26.05.1999
 (511) 35
 (540)

MRI

- (510) (35) služby zprostředkování zaměstnání, služby zprostředkování převádění zaměstnanců do jiného zaměstnání, služby personálního hodnocení, management a poradenství v oblasti personalistiky.
 (730) **Management Recruiters International, Inc. (a Delaware corporation)**, 200 Public Square, 31st Floor, Cleveland 44114-2301, Spojené státy americké, Ohio
 (740) Dr. Všečeka Miloš, advokát, Hájkova 2, Praha 2

- (210) **O 143261**
 (220) 27.05.1999
 (320) 27.05.1999
 (511) 41
 (540)



- (510) (41) organizování soutěží v odrůdových vínech.

- (730) **Společnost pro podporu dobrého vína**, nám. Míru,
Brno, Česká republika
(740) Ing. Malůšek Jiří, Mendlovo nám. 1a, Brno

- (320) 27.05.1999
(511) 35, 41, 42
(540)

AndREY

- (210) **O 143265**
(220) 27.05.1999
(320) 27.05.1999
(511) 6, 9, 11, 17, 19, 24, 37, 39, 42
(540)



- (510) (35) propagační činnost, pořádání výstav k obchodním a reklamním účelům, činnost reklamních agentur, obchodní zprostředkovatelství; (41) vydávání periodických i neperiodických tiskovin, pořádání výstav ke kulturním účelům, provozování galerie výtvarných děl; (42) tvorba grafických návrhů včetně jejich realizace, architektonické studie, řešení stánek, návrhy interiérů, fotografování, technické zabezpečení výstav.
(730) **Bielak Andrej**, Česká 14, Brno, Česká republika
(740) Ing. Markes Libor, Grohova 54, Brno

- (510) (6) stavební materiály kovové; (9) vyhrazená elektrická zařízení, rozváděče nn, měřicí a regulační technika, telekomunikační technika, poplašná elektronická zařízení; (11) přístroje pro osvětlení, topení, ventilaci, chladicí zařízení, vytápění, větrání, plynová zařízení, kotle; (17) materiály k těsnění, izolaci a protipožárnímu zabezpečení; (19) stavební materiály nekovové; (25) oděvní zboží, oděvy; (37) stavebnictví, výroba, rekonstrukce, instalace, montáže zařízení uvedených ve třídách 6, 9, 11, 17, 19, plynoinstalatérství, izolace staveb, izolace kabelových systémů; (39) silniční motorová doprava nákladní a osobní; (42) poradenská činnost technická, inženýrské a projektční práce, revize a zkoušky zařízení uvedených ve třídách 6, 9, 11, 17, 19.
(730) **EMV a.s.**, Zelený pruh 1294/52, Praha 4, Česká republika
(740) Ing. Janský Bedřich, Květnická 674/2, Praha 10

- (210) **O 143275**
(220) 27.05.1999
(320) 27.05.1999
(511) 29
(540)

FLORA
♡

- (510) (29) jedlé oleje a tuky.
(730) **UNILEVER N.V.**, Weena 455, Al Rotterdam, Holandsko
(740) Mgr. Petra de Brantes, KOREJZOVÁ & SPOL. Advokátní a patentová kancelář, Spálená 29, Praha 1

- (210) **O 143269**
(220) 27.05.1999
(320) 27.05.1999
(511) 42
(540)



- (510) (42) hotelové ubytovací služby, stravovací služby.
(590) Barevná
(730) **Správa služeb odborů, spol.s r.o.**, nám. W.Churchilla 2, Praha 3, Česká republika

- (210) **O 143286**
(220) 27.05.1999
(320) 27.05.1999
(511) 4
(540)

VEEDOL SUPER X

- (510) (4) maziva a tuky, motorová maziva.
(730) **Veedol International Limited**, George House, 50 George Square, Glasgow, Scotland G2 1RR, Velká Británie
(740) JUDr. Rott Vladimír, Rott, Růžička a Guttman, patentová, známková a právní kancelář, Nad Štolou 12, Praha 7

- (210) **O 143270**
(220) 27.05.1999
(320) 27.05.1999
(511) 16, 41
(540)

COLIBRIS

- (510) (16) tiskoviny periodické a neperiodické, zejména katalogy; (41) vydavatelská činnost.
(730) **SEVEN HILLS PRODUCTIONS s.r.o.**, Kříženeckého nám. 322, Praha 5, Česká republika

- (210) **O 143288**
(220) 27.05.1999
(320) 27.05.1999
(511) 3
(540)

LILIEN

- (510) (3) kosmetické výrobky.
(730) **Ing. Kupčec Miloslav**, P. Wonky 1142, Hradec Králové, Česká republika

- (210) **O 143272**
(220) 27.05.1999

- (210) **O 143289**
(220) 27.05.1999
(320) 27.05.1999
(511) 24, 25, 27, 28

(540)



(510) (24) tkaniny, pokrývky ložní a stolní, textilní výrobky neobsažené v jiných třídách, např. textilní tapety; (25) oděvy, obuv, kloboučnické zboží; (27) koberce, rohože, rohožky a jiné podlahové krytiny, tapety (mimo textilních); (28) hry, hračky, tělocvičné a sportovní potřeby.

(730) **GREAT WALL GROUP, s.r.o.**, Legerova 64, Praha 2, Česká republika

(740) Ing. Walter Jiří, Počernická 54, Praha 10

(210) **O 143304**

(220) 28.05.1999

(320) 28.05.1999

(511) 29

(540)



(510) (29) mlékařenské výrobky, sýry.

(730) **KROMILK, spol. s r.o.**, Štěchovice 1357, Kroměříž, Česká republika

(740) Ing. Jaromír Píkrýl, Patentová a známková kancelář, Včelín 1161, Hulín

(210) **O 143305**

(220) 28.05.1999

(320) 28.05.1999

(511) 29

(540)



(510) (29) mlékařenské výrobky, sýry.

(730) **KROMILK, spol. s r.o.**, Štěchovice 1357, Kroměříž, Česká republika

(740) Ing. Jaromír Píkrýl, Patentová a známková kancelář, Včelín 1161, Hulín

(210) **O 143306**

(220) 28.05.1999

(320) 28.05.1999

(511) 29

(540)



(510) (29) mlékařenské výrobky, sýry.

(730) **KROMILK, spol. s r.o.**, Štěchovice 1357, Kroměříž, Česká republika

(740) Ing. Jaromír Píkrýl, Patentová a známková kancelář, Včelín 1161, Hulín

(210) **O 143318**

(220) 28.05.1999

(320) 28.05.1999

(511) 9, 41

(540)

PARAMOUNT HOME VIDEO INTENATIONAL

(510) (9) videopřístroje, videopásky, videokazety, digitální videodisky, digitální univerzální disky (DVD), videodisky, laserové disky (včetně jehel, laserového a (nebo) optického čtení) a jiná zařízení používaná v souvislosti s video a diskovými zařízeními, přístroje a nástroje pro nahrávání, přenos a reprodukci zvuku nebo obrazu, video a disková textová zařízení, hologramy, vyvolané kinematografické a televizní filmy, elektronické, fotografické, kinematografické, fonografické a komunikační nástroje, přístroje a zařízení, videohry; (41) služby pro filmové přehlídky, distribuce filmů, videodistribuce, půjčování videokazet, videodisků, laserových disků, digitálních videodisků, digitálních univerzálních disků (DVD) a pásek obsahujících předem nahané filmy, televizní seriály a filmy vytvořené pro televizi.

(730) **Paramount Pictures Corporation**, 5555 Melrose Avenue, Hollywood, Los Angeles, Spojené státy americké, California

(740) Patentservis Praha a.s., Jivenská 1273/1, Praha 4

(210) **O 143319**

(220) 28.05.1999

(320) 28.05.1999

(511) 31, 39, 42

(540)



(510) (31) květiny přírodní, květiny suché pro ozdobu, květiny; (39) zásilková služba květin; (42) květinová dekorace interierů, aranžování květin.

(730) **CLIVIA, s.r.o.**, Proftova 31/III, Poděbrady, Česká republika

(740) Patentservis Praha a.s., Jivenská 1273/1, Praha 4

(210) **O 143324**

(220) 28.05.1999

(320) 28.05.1999

(511) 5

(540)

PHAROPHYLLIN

(510) (5) léčiva.

- (730) **Oranienburger Pharmawerk GmbH**,
Lehnitzstrasse 70-98, Oranienburg, Německo
(740) JUDr. Korejzová Zdeňka, KOREJZOVÁ & SPOL.
Advokátní a patentová kancelář, Spálená 29, Praha 1

- (210) **O 143325**
(220) 28.05.1999
(320) 28.05.1999
(511) 9
(540)

PERMAFLEX

- (510) (9) kontaktní čočky.
(730) **Wesley Jessen Corporation**, 333 East Howard
Avenue, Des Plaines, Spojené státy americké, Illinois
(740) JUDr. Korejzová Zdeňka, KOREJZOVÁ & SPOL.
Advokátní a patentová kancelář, Spálená 29, Praha 1

- (210) **O 143331**
(220) 28.05.1999
(320) 28.05.1999
(511) 9, 16, 25, 35, 41
(540)



- (510) (9) nosiče záznamu zvuku a obrazu; (16) fotografie, štočky, tiskoviny všeho druhu, knihy a publikace; (25) oděvy; (35) všechny služby v oblasti reklamy, propagační činnost; (41) hudební agentura - agenturní činnost, pořádání, ozvučování, osvětlování kulturních a jiných společenských akcí, výchovná, vzdělávací a zábavná činnost.
(730) **Naja Scent s.r.o.**, Kostelní 135, Svratka, Česká republika

- (210) **O 143332**
(220) 28.05.1999
(320) 28.05.1999
(511) 6, 20, 39
(540)

ROTOMAT

- (510) (6) kovové palety pro přepravu a skladování; (20) nábytek a nábytkové systémy všeho druhu ze dřeva, kovu či jiných materiálů nebo hmot, zejména pro kanceláře, banky, archívy, sklady, jako jsou např. skřínky, skříně, kartotéční skříně, automatické a posuvné regály a jiné konstrukce; (39) skladování.
(730) **HÄNEL & Co.**, Bafflesstrasse 21, Altstätten, Švýcarsko
(740) Turková Jana, Červenka, Kleintová, Turková, patentová a známková kancelář, Husinecká 11a, Praha 3

- (210) **O 143336**
(220) 31.05.1999
(320) 31.05.1999
(511) 3, 5, 42
(540)

ÚSTAV LÉKAŘSKÉ KOSMETIKY

- (510) (3) přípravky bělicí, prací, k čištění, mýdla, parfumerie, vonné oleje, kosmetika, vlasové vody, zubní pasty, barviva na vlasy, depilatorní vosk, depilatorní vodičky, masti nebo jiné prostředky, desinfekční mýdlo, éterické oleje,

kosmetické prostředky, konzervační prostředky na kůži, kosmetické pomády, přípravky k barvení řas a obočí, kosmetické přípravky pro péči o pokožku, kosmetické přípravky všeho druhu např. pro koupele, krémy, esence, přísady do koupelí, pomády, pudry, barviva, krémy kosmetické, leštidla na nehty, ličidla, masky pro kosmetické ošetření, masky pro odstraňování chloupků, mléka toaletní, nehty umělé, oleje na vlasy, růžový olej, rtěnky, tonika vlasová, tukové výrobky pro kosmetiku, umělé řasy, ústní vody, zubní pasty, mýdla, prostředky pro regeneraci vlasů, prostředky pro růst vlasů, kosmetické přípravky pro opalování, přípravky pro kosmetické lázně, přípravky na odstraňování lupů, šampóny všeho druhu, toaletní vody, želé petrolejové pro účely kosmetické; (5) výrobky farmaceutické, zdravotnické, hygienické, dietetické, výrobky pro léčebné účely, náplasti, obvazový materiál, želé petrolejové pro účely léčebné, přísady terapeutické do koupelí, přísady terapeutické do lázní, soli do koupelí léčebné, soli medicínské, minerální pro léčebné účely, prostředky proti lupům, oleje medicínské, medicínské čaje, medicínské výrobky upravené do koupelí, masti proti úžehu, medicínské bahno, medicínské kyslíkaté koupele, minerální vody upravené pro léčebné účely, léčebné přípravky pro lázně, léky všeho druhu, masti všeho druhu, koupele jehličnaté, léčebné kyslíkaté koupele, kúra chinovníku, kořenovníku, angostury, lázně fluorescenční, lázně z přírodních minerálních vod, lecitin, jelení lůj, bahna léčebná, balzámy všeho druhu; (42) péče léčebná, hygienická a kosmetická, salony krásy, lékařské porady a služby pro kosmetiku, lékařské porady pro nemocné, konzultace v oboru lázeňství, léčebné pobyty, klinika plastické chirurgie.

- (730) **Ústav lékařské kosmetiky s.r.o.**, Vyšehradská 49, Praha 2, Česká republika

- (210) **O 143351**
(220) 31.05.1999
(320) 31.05.1999
(511) 35, 41
(540)



- (510) (35) manažerské a reklamní služby; (41) tvorba a nákup televizních programů.
(730) **CME Media Enterprises B.V.**, Leidseplein 29, Amsterdam, Holandsko
(740) JUDr. Otakar Švorčík, Společná advokátní kancelář Vsetečka Zelený Švorčík Kalenský, Hálkova 2, Praha 2

- (210) **O 143352**
(220) 31.05.1999
(320) 31.05.1999
(511) 9, 11
(540)

NEWLEC

- (510) (9) přístroje a nástroje vědecké, námořní, geodetické, elektrické spadající do tř. 9, fotografické, filmové, optické, přístroje pro vážení, měření, signalizaci, kontrolu (inspekci), záchranu a přístroje pro vyučování, přístroje pro záznam, převod, reprodukci zvuku a obrazu, magnetické nosiče zvukových záznamů, gramofonové desky, automatické distributory a mechanismy pro přístroje

na mince, zapisovací pokladny, počítačí stroje, přístroje pro zpracování informací a počítače, hasicí přístroje; (11) přístroje pro osvětlení, topení, výrobu páry, pro vaření, přístroje chladící, pro sušení, ventilaci, rozvod vody a sanitární zařízení.

- (730) **Newey & Eyre Group Limited**, 11-12 Frederick Road, Edgbaston, Birmingham B15 1JD, Velká Británie
(740) Dr. Všetěčka Miloš, advokát, Hálkova 2, Praha 2

- (210) **O 143355**
(220) 31.05.1999
(320) 31.05.1999
(511) 5
(540)

ZERAVIS

- (510) (5) farmaceutické přípravky a substance.
(730) **ASTRA AKTIEBOLAG**, Västra Mälarehamnen 9, Södertälje, Švédsko
(740) JUDr. Pavel Zelený, advokát, Společná advokátní kancelář Všetěčka, Zelený, Švorčík, Kalenský a partneři, Hálkova 2, Praha 2

- (210) **O 143356**
(220) 31.05.1999
(320) 31.05.1999
(511) 5
(540)

VIOZAN

- (510) (5) farmaceutické přípravky a substance.
(730) **ASTRA AKTIEBOLAG**, Västra Mälarehamnen 9, Södertälje, Švédsko
(740) JUDr. Pavel Zelený, advokát, Společná advokátní kancelář Všetěčka, Zelený, Švorčík, Kalenský a partneři, Hálkova 2, Praha 2

- (210) **O 143357**
(220) 31.05.1999
(320) 31.05.1999
(511) 5
(540)

FREVIAN

- (510) (5) farmaceutické přípravky a substance.
(730) **ASTRA AKTIEBOLAG**, Västra Mälarehamnen 9, Södertälje, Švédsko
(740) JUDr. Pavel Zelený, advokát, Společná advokátní kancelář Všetěčka, Zelený, Švorčík, Kalenský a partneři, Hálkova 2, Praha 2

- (210) **O 143358**
(220) 31.05.1999
(320) 31.05.1999
(511) 42
(540)



- (510) (42) asociační služby, zejména vytváření asociací reklamních a marketingových agentur.

- (730) **The Mutual Advertising Agency Network**, 25700 Science Park Drive, Cleveland, Spojené státy americké, Ohio
(740) JUDr. Rott Vladimír, Rott, Růžička a Guttman, patentová, známková a právní kancelář, Nad Štolou 12, Praha 7

- (210) **O 143364**
(220) 31.05.1999
(320) 31.05.1999
(511) 16, 41
(540)



- (510) (16) časopisy; (41) vydavatelská činnost.
(730) **Jiří Mulač - BUDO SPORT**, Gutova 22, Praha 10, Česká republika
(740) Ing. Vlasta Sedláčková, Patentová, známková, grafická kancelář, Ke Kateřinkám 1393, Praha 4

- (210) **O 143365**
(220) 31.05.1999
(320) 31.05.1999
(511) 24, 27, 39
(540)

MIROS

- (510) (24) ubrusy, záclony, dekoračky; (27) koberce; (39) silniční doprava zboží.
(590) Barevná
(730) **MIROS spol.s r.o.**, Střemchová 4, Praha 10, Česká republika

- (210) **O 143366**
(220) 31.05.1999
(320) 31.05.1999
(511) 24
(540)

KAMAR

- (510) (24) ubrusy, záclony, dekoračky.
(590) Barevná
(730) **Jana Jozová - KAMAR**, Střemchová 4, Praha 10, Česká republika

- (210) **O 143372**
(220) 01.06.1999
(320) 01.06.1999
(511) 16, 35, 41
(540)

PHOTOgrapher

- (510) (16) časopisy; (35) reklamní činnost; (41) vydavatelská činnost.
(730) **b&h-Photo-Design-Jan Karbusický**, Bellušova 1828, Praha 5, Česká republika

- (210) **O 143384**

(220) 01.06.1999
(320) 01.06.1999
(511) 29, 30
(540)

VITKA

(510) (29) zeleninové směsi sušené nebo zavažené, masové extrakty pro dochucování potravin, ovoce sušené nebo zavažené, želé, džemy, kompoty, masové výtažky; (30) koření a směsi koření, sůl, hořčice, prášky do těsta, med, mouka a přípravky z obilnin, káva, čaj, kakao, cukr, kávové výtažky.
(730) **PĚKNÝ - UNIMEX s.r.o.**, Trojanova 16, Praha 2, Česká republika

(210) **O 143417**
(220) 02.06.1999
(320) 02.06.1999
(511) 16, 35
(540)



(510) (16) výroba razítek; (35) reklama a propagace.
(730) **Ing.Pavel Petraš**, 17. listopadu 69, Ústí nad Orlicí, Česká republika

(210) **O 143418**
(220) 02.06.1999
(320) 02.06.1999
(511) 42
(540) **AA - Ave Accommodation**

(510) (42) stravovací, ubytovací a hotelové služby.
(730) **AVE, a.s.**, Pod Kesnerkou 31, Praha 5, Česká republika

(210) **O 143422**
(220) 02.06.1999
(320) 02.06.1999
(511) 30
(540)

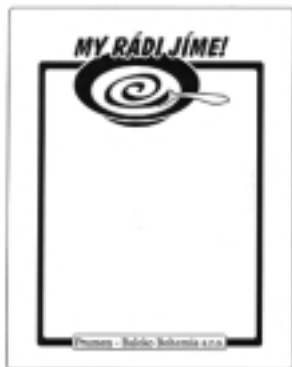

(510) (30) káva, čaj, kakao, cukr, rýže, tapioka, ságo, kávové náhražky, mouka a přípravky z obilnin, chléb, pečivo, cukrovinky, zmrzlina, med, sirup melasový, droždí, prášky

do pečiva, prášky do těsta, sůl, hořčice, ocet, nálevy (k ochucení), koření, led pro osvěžení.

(730) **Pramen - Baleko Bohemia s.r.o.**, Durychova 101, Praha 4, Česká republika
(740) JUDr. Široká Světlana, advokát, Durychova 101, Praha 4

(210) **O 143425**
(220) 02.06.1999
(320) 02.06.1999
(511) 16, 29, 30
(540)



(510) (16) papír, karty z tvrdšího papíru, kartón, lepenka a výrobky z nich, štítky na zavazadla, jmenovky, karty označující umístění, jídelní lístky, papírové servítky a kapesníky, směrové karty, papírnické zboží, tiskoviny, knihy, almanachy, značky, kalendáře, fotografie, sběratelské karty, nálepky a nálepková alba, samolepky, obchodní karty, adresáře, organizátory, psací bločky a bloky, cestovní mapy, malířské, tiskárenské a kreslicí sady, manuály, plány, mapy, plakáty, pravítka, pera, psací náčiní, igelitové tašky, obalový materiál, instruktážní a výukový materiál, seznamy, učebnice, podložky a tácky, papírové talířky a kelímky, knihy uveřejňující comics, obrázkové knihy, umělecké potřeby, tuhy, popisovače a zvýrazňovače, barevné tužky, barvičky pro školní a výtvarné potřeby, propisovací pera, tužky, gumy a zmiziky, pouzdra na tužky, kroužkové bloky, spirálové zápisníky, notesy, obaly na knihy, záložky do knih, dopisní papír, obálky, poznámkové bločky, vzkazové bločky, diáře, dětské ubrousky na jedno použití, tabule, alba, kancelářské potřeby, papírové prostírání, papírové ubrusy a papírové podložky na stůl, papírové ubrousky, papírové nebo lepenkové dekorace na stůl, kartóny nebo kartónové krabice, papírové kartóny neo kartónové modely, plastické štítky, obrázky, fotografie, noviny, periodické publikace, obrázkové kreslené nebo jiné umělecké předlohy pro reprodukci; (29) konzervované, mražené, sušené nebo vařené ovoce, zelenina a brambory, náplně nebo směsi pro přípravu jídel, hotových jídel nebo polotovarů a pomazánek na chléb, které se skládají převážně ze shora uvedených výrobků, sušené zeleninové natě, čerstvé, mražené nebo konzervované maso, ryby, drůbež a zvěřina, dary moře, náplně nebo směsi pro přípravu jídel, hotových jídel nebo polotovarů a pomazánek na chléb, které se skládají převážně z uvedených výrobků, polévky, mléko, mléčné výrobky, zejména máslo, sýry, smetana, jogurty, tvaroh, podmásli, kefir, mléko srážené sířidlem, náplně nebo směsi pro přípravu jídel, hotových jídel nebo polotovarů a pomazánek na chléb, které se skládají převážně z uvedených výrobků, mléčné nápoje, marmelády, džemy, nakládaná zelenina, jedlé oleje a tuhy, náplně nebo směsi pro přípravu jídel, hotových jídel nebo polotovarů a pomazánek na chléb, které se skládají převážně s uvedených výrobků, hotové potraviny vyrobené z bílkovinných látek jako přísady do jídel ve formě kousků, v texturované nebo práškové formě; (30) mouka, obiloviny, obilné výrobky pro lidské výživy, rýže, rýže ve varných sáčcích a předvařená nebo dehydrovaná rýže, italské těstoviny, pomazánky na chléb, hotová jídla a polotovary, slané a sladké zákusky a malá občerstvení mezi jídly, vše zhotovené převážně ze shora uvedeného zboží

nebo doplněné přísadou z brambor, masa, ryb, drůbeže, zeleniny, koření, čaj, káva, kávové náhražky, kakao, čokoláda na pití, uvedené výrobky také ve formě výtažků (tekutých či sušených), jako hotové nápoje, nápoje v sáčcích, také pro prodej v automatech, nebo ve formě pomazánek nebo náplní pro pečivo a cukrářské zboží a náplně do dortů, vše skládající se převážně z uvedeného zboží, sirup z melasy, cukr, med, omáčky (včetně salátových dressingů), cukrovinky bez léčebných účinků, zmrzlina, zmrzlinové krémy, zmrzlinové výrobky, mražené cukrovinky, chléb, sladké pečivo včetně dortů, sušenky a suchary, pečivo, sladkosti, dezerty, čokoláda, kusové výrobky z čokolády, náplně do pečiva a cukrářské zboží a náplně do pečiva a občerstvení vyrobené z uvedených výrobků.

- (590) Barevná
 (730) **Mars, Incorporated**, 6885 Elm Street, Mc Lean, Spojené státy americké, Virginia
 (740) Mgr. Petra de Brantes, KOREJZOVÁ & SPOL. Advokátní a patentová kancelář, Spálená 29, Praha 1

- (210) **O 143431**
 (220) 02.06.1999
 (320) 02.06.1999
 (511) 3, 5
 (540)



- (510) (3) nemedikované toaletní přípravky, kosmetické výrobky, mýdla, esenciální oleje, nemedikované přípravky pro péči o pleť; (5) farmaceutické přípravky a substance, přípravky pro péči o pleť s léčebnými účinky.
 (590) Barevná
 (730) **Hermal Kurt Herrmann GmbH & Co.**, Reinbek, Německo
 (740) JUDr. Traplová Jarmila, Advokátní a patentová kancelář Traplová, Hakr, Kubát, Přístavní 24, Praha 7

- (210) **O 143439**
 (220) 02.06.1999
 (320) 02.06.1999
 (511) 3
 (540)

VivaLact

- (510) (3) mýdla v pevném i tekutém stavu, kosmetické přípravky pro ošetřování pleti, kosmetika, šampony, deodoranty osobní potřeby, toaletní potřeby.
 (730) **CEDEROTH INTERNATIONAL AB**, BOX 715, Upplands Väsby, Švédsko
 (740) Patentservis Praha a.s., Jívanská 1273/1, Praha 4

- (210) **O 143441**
 (220) 02.06.1999
 (320) 02.06.1999
 (511) 9, 35, 38, 41, 42
 (540)

bushlink

- (510) (9) aparáty a přístroje elektrické, elektronické, filmové a optické, zejména zdroje elektrické energie, přístroje pro záznam, přenos, reprodukci nebo další zpracování zvuku,

přístroje pro záznam, přenos, reprodukci nebo další zpracování obrazu, přístroje pro zpracování nebo přenos informací, zejména počítače, počítačové sítě, komunikační technika; (35) pomoc při řízení obchodní činnosti, zpracování podnikových a jiných dat pomocí výpočetní techniky; (38) poskytování spojových (komunikačních) služeb, zejména zpřístupnění a zprostředkování přístupu k informačním a komunikačním sítím, poskytování spojení, zejména prostřednictvím komutovaných, mikrovlnných, datových a satelitních linek; (41) školení, zejména v oblasti výpočetní a komunikační techniky; (42) poskytování software, zejména programování počítačů, rešerše vědecké a průmyslové.

- (730) **Bohemia.Net, a.s.**, Za Papírnu 5, Praha 7, Česká republika

- (210) **O 143453**
 (220) 02.06.1999
 (320) 02.06.1999
 (511) 17, 19, 35
 (540)

CHARBIT

- (510) (17) kaučuk, gutaperča, guma, slída a azbest, polotovary z plastických hmot, materiály těsnící, ucpávkové a izolační, zejména izolační materiály pro stavebnictví; (19) stavební materiály nekovové, zejména asfaltové, izolační materiály jako asfaltové lepenky na střechy, asfaltové pásy pro stavební účely, asfaltové obkladové výrobky, papír pro stavebnictví; (35) poskytování pomoci při provozu obchodu zejména při velkoobchodní činnosti, obstaravatelská činnost v oblasti obchodu, obchodní administrativy.
 (730) **Firma Zdeněk Charvát, továrna na krycí lepenky s.r.o.**, Družstevní 289, Doudleby, Česká republika
 (740) JUDr. Aleš Zábrš, advokát a patentový zástupce, Na Beránce 2, Praha 6

- (210) **O 143454**
 (220) 02.06.1999
 (320) 02.06.1999
 (511) 17, 19, 35
 (540)

ÁČKO

- (510) (17) kaučuk, gutaperča, guma, slída a azbest, polotovary z plastických hmot, materiály těsnící, ucpávkové a izolační, zejména izolační materiály pro stavebnictví; (19) stavební materiály nekovové, zejména asfaltové, izolační materiály jako asfaltové lepenky na střechy, asfaltové pásy pro stavební účely, asfaltové obkladové výrobky, papír pro stavebnictví; (35) poskytování pomoci při provozu obchodu zejména při velkoobchodní činnosti, obstaravatelská činnost v oblasti obchodu, obchodní administrativy.
 (730) **Firma Zdeněk Charvát, továrna na krycí lepenky s.r.o.**, Družstevní 289, Doudleby, Česká republika
 (740) JUDr. Aleš Zábrš, advokát a patentový zástupce, Na Beránce 2, Praha 6

- (210) **O 143455**
 (220) 02.06.1999
 (320) 02.06.1999
 (511) 17, 19, 35
 (540)

ALUBIT

- (510) (17) kaučuk, gutaperča, guma, slída a azbest, polotovary z plastických hmot, materiály těsnící, ucpávkové a izolační, zejména izolační materiály pro stavebnictví; (19) stavební materiály nekovové, zejména asfaltové, izolační materiály jako asfaltové lepenky na střechy, asfaltové pásy pro

stavební účely, asfaltové obkladové výrobky, papír pro stavebnictví; (35) poskytování pomoci při provozu obchodu zejména při velkoobchodní činnosti, obstaravatelská činnost v oblasti obchodu, obchodní administrativa.

- (730) **Firma Zdeněk Charvát, továrna na krycí lepenky s.r.o.**, Družstevní 289, Doudleby, Česká republika
 (740) JUDr. Aleš Zábrš, advokát a patentový zástupce, Na Beránce 2, Praha 6

- (210) **O 143456**
 (220) 02.06.1999
 (320) 02.06.1999
 (511) 17, 19, 35
 (540)

SKLOTKANINABIT

- (510) (17) kaučuk, gutaperča, guma, slída a azbest, polotovary z plastických hmot, materiály těsnící, ucpávkové a izolační, zejména izolační materiály pro stavebnictví; (19) stavební materiály nekovové, zejména asfaltové, izolační materiály jako asfaltové lepenky na střechy, asfaltové pásy pro stavební účely, asfaltové obkladové výrobky, papír pro stavebnictví; (35) poskytování pomoci při provozu obchodu zejména při velkoobchodní činnosti, obstaravatelská činnost v oblasti obchodu, obchodní administrativa.

- (730) **Firma Zdeněk Charvát, továrna na krycí lepenky s.r.o.**, Družstevní 289, Doudleby, Česká republika
 (740) JUDr. Aleš Zábrš, advokát a patentový zástupce, Na Beránce 2, Praha 6

- (210) **O 143457**
 (220) 02.06.1999
 (320) 02.06.1999
 (511) 17, 19, 35
 (540)

ERKO

- (510) (17) kaučuk, gutaperča, guma, slída a azbest, polotovary z plastických hmot, materiály těsnící, ucpávkové a izolační, zejména izolační materiály pro stavebnictví; (19) stavební materiály nekovové, zejména asfaltové, izolační materiály jako asfaltové lepenky na střechy, asfaltové pásy pro stavební účely, asfaltové obkladové výrobky, papír pro stavebnictví; (35) poskytování pomoci při provozu obchodu zejména při velkoobchodní činnosti, obstaravatelská činnost v oblasti obchodu, obchodní administrativa.

- (730) **Firma Zdeněk Charvát, továrna na krycí lepenky s.r.o.**, Družstevní 289, Doudleby, Česká republika
 (740) JUDr. Aleš Zábrš, advokát a patentový zástupce, Na Beránce 2, Praha 6

- (210) **O 143458**
 (220) 02.06.1999
 (320) 02.06.1999
 (511) 17, 19, 35
 (540)

SKLOROHOŽBIT

- (510) (17) kaučuk, gutaperča, guma, slída a azbest, polotovary z plastických hmot, materiály těsnící, ucpávkové a izolační, zejména izolační materiály pro stavebnictví; (19) stavební materiály nekovové, zejména asfaltové, izolační materiály jako asfaltové lepenky na střechy, asfaltové pásy pro stavební účely, asfaltové obkladové výrobky, papír pro stavebnictví; (35) poskytování pomoci při provozu obchodu zejména při velkoobchodní činnosti, obstaravatelská činnost v oblasti obchodu, obchodní administrativa.

- (730) **Firma Zdeněk Charvát, továrna na krycí lepenky s.r.o.**, Družstevní 289, Doudleby, Česká republika
 (740) JUDr. Aleš Zábrš, advokát a patentový zástupce, Na Beránce 2, Praha 6

- (210) **O 143466**
 (220) 03.06.1999
 (320) 03.06.1999
 (511) 30
 (540)



- (510) (30) trvanlivé pečivo čokoládové a nečokoládové, sušenky, vafle, piškoty, kakaové, čokoládové, kávové a ovocné náplně a krémy, čokoládové polevy.
 (590) Barevná
 (730) **Danone Čokoládovny, a.s.**, Mezi vodami 27, Praha 4 - Modřany, Česká republika
 (740) Mgr. Žáková Marie, Lidická 51, Brno

- (210) **O 143470**
 (220) 03.06.1999
 (320) 03.06.1999
 (511) 29, 31
 (540)



- (510) (29) ryby mořské i sladkovodní celé i porcované, chlazené, mražené, uzené; (31) ryby mořské i sladkovodní.
 (590) Barevná
 (730) **LÍŠNO s.r.o.**, Konopiště 24, Benešov u Prahy, Česká republika

- (210) **O 143501**
 (220) 04.06.1999
 (320) 04.06.1999
 (511) 9, 35, 42
 (540)



- (510) (9) elektrické a elektronické přístroje a nástroje, zejména počítače, slovní procesory, zařízení pro zpracování dat, elektrická a optická zařízení pro zpracování dat, přístroje a nástroje pro zpětné vyhledávání, uchovávání, vkládání, vybírání, zpracování, zobrazování a přenos dat,

mikroprocesory, polovodičové paměťové jednotky, počítačový software, operační systémy, pomocné programy, aplikační programy, systémy sdílení času, systémy pro správu dat, systémy pro správu souborů, texty pro editory a překladače, děrné štíty, děrné pásky, pásky, magnetické disky a kotouče, optické, elektrické a elektronické přístroje a nástroje pro zpracování, uchování, ukládání, vybírání nebo zobrazování dat nebo informací, telekomunikační zařízení, přístroje a nástroje pro záznam a reprodukci zvuku, počítačový hardware a mikroprogramové vybavení, modemy, vizuální zobrazovací jednotky, kazety a cívky pro použití v souvislosti s veškerým shora uvedeným zbožím, tiskárny, monitory, terminály, klávesnice, základní desky, spojovací děrné štítky, napájecí zdroje, diskety, floppy mechaniky, pevné disky, části a příslušenství k veškerému výše uvedenému zboží ve třídě 9; (35) daňové příznání (příprava a vyhotovení), účetnictví; (42) počítačové programování, tvorba softwaru, pronájem počítačového softwaru, počítačový hardware, rozbor počítačových systémů, aktualizace počítačových programů.

(730) **MLC s.r.o.**, Bohuslava Martinů 54, Brno, Česká republika

(740) Ing. Ihmová Markéta, A.Holas & partner patentová a známková kancelář, Křížová 4, Brno

(210) **O 143502**

(220) 04.06.1999

(320) 04.06.1999

(511) 9, 35, 42

(540)

MLC

(510) (9) elektrické a elektronické přístroje a nástroje, zejména počítače, slovní procesory, zařízení pro zpracování dat, elektrická a optická zařízení pro zpracování dat, přístroje a nástroje pro zpětné vyhledávání, uchovávání, ukládání, vybírání, zpracování, zobrazování a přenos dat, mikroprocesory, polovodičové paměťové jednotky, počítačový software, operační systémy, pomocné programy, aplikační programy, systémy sdílení času, systémy pro správu dat, systémy pro správu souborů, texty pro editory a překladače, děrné štíty, děrné pásky, pásky, magnetické disky a kotouče, optické, elektrické a elektronické přístroje a nástroje pro zpracování, uchování, ukládání, vybírání nebo zobrazování dat nebo informací, telekomunikační zařízení, přístroje a nástroje pro záznam a reprodukci zvuku, počítačový hardware a mikroprogramové vybavení, modemy, vizuální zobrazovací jednotky, kazety a cívky pro použití v souvislosti s veškerým shora uvedeným zbožím, tiskárny, monitory, terminály, klávesnice, základní desky, spojovací děrné štítky, napájecí zdroje, diskety, floppy mechaniky, pevné disky, části a příslušenství k veškerému výše uvedenému zboží ve třídě 9; (35) daňové příznání (příprava a vyhotovení), účetnictví; (42) počítačové programování, tvorba softwaru, pronájem počítačového softwaru, počítačový hardware, rozbor počítačových systémů, aktualizace počítačových programů.

(730) **MLC s.r.o.**, Bohuslava Martinů 54, Brno, Česká republika

(740) Ing. Ihmová Markéta, A.Holas & partner patentová a známková kancelář, Křížová 4, Brno

(210) **O 143503**

(220) 04.06.1999

(320) 04.06.1999

(511) 17

(540)



(510) (17) polystyrenové výrobky, zejména stropní desky z lisovaného polystyrenu a extrudovaného polystyrenu, ozdobné lišty z tvrzeného polystyrenu, rozety z tvrzeného polystyrenu, panely z extrudovaného polystyrenu.

(590) Barevná

(730) **CODEKOR s.r.o.**, Spořická 4344, Chomutov, Česká republika

(210) **O 143504**

(220) 04.06.1999

(320) 04.06.1999

(511) 17

(540)



(510) (17) polystyrenové výrobky, zejména stropní desky z lisovaného polystyrenu a extrudovaného polystyrenu, ozdobné lišty z tvrzeného polystyrenu, rozety z tvrzeného polystyrenu, panely z extrudovaného polystyrenu.

(590) Barevná

(730) **CODEKOR s.r.o.**, Spořická 4344, Chomutov, Česká republika

(210) **O 143512**

(220) 04.06.1999

(320) 04.06.1999

(511) 17, 35, 37, 42

(540)



(510) (17) stavební a izolační materiály; (35) reklamní a inzertní činnost; (37) provádění bytových a občanských staveb, provádění inženýrských staveb (včetně technické vybavenosti sídlištních celků), provádění průmyslových staveb, zprostředkování ve stavebnictví; (42) projektová činnost v investiční výstavbě, inženýrsko-technická činnost ve stavebnictví (zajišťování stavebního povolení, kolaudační řízení), hostinská činnost, ubytovací služby.

(590) Barevná

(730) **Vlasák Jiří**, Zadní 477, Zvole u Prahy, Česká republika

(210) **O 143526**

(220) 04.06.1999

(320) 08.12.1998

(511) 32, 33

(540)



(510) (32) piva, minerální a šumivé vody a jiné nealkoholické nápoje, ovocné nápoje a ovocné džusy, sirupy a jiné přípravky k výrobě nápojů; (33) alkoholické nápoje (s výjimkou pív).

(730) **ZAO "Gruppa Predpriyatij OST"**, Trety proyezd, d.16, Chernogolovka, Ruská federace

(740) JUDr. Rott Vladimír, Rott, Růžička a Guttman, patentová, známková a právní kancelář, Nad Štolou 12, Praha 7

(210) **O 143535**

(220) 04.06.1999

(320) 04.06.1999

(511) 29, 31

(540)

TELSUR

(510) (29) mléko a mléčné výrobky; (31) krmivo pro zvířata, sušená směs syrovátky, syrovátky částečně delaktózované, syrovátky částečně delaktózované a demineralizované, sojový proteinový koncentrát, živočišný potravinářský tuk, rostlinný tuk, laktoza, směs aminokyselin, chlorid draselný a přírodně identická aromata.

(730) **PML Protein, Mléko, Laktóza, akciová společnost**, Smetanova 1249, Nový Bydžov, Česká republika

(210) **O 143537**

(220) 04.06.1999

(320) 04.06.1999

(511) 16, 21, 24, 25, 34, 35, 36, 39, 41, 42

(540)



(510) (16) periodické a neperiodické tiskoviny, jako například noviny, časopisy, katalogy, prospekty, plakáty, letáky a jiné propagační, reklamní a informační materiály, tiskopisy, vstupenky, šatní listy, jídelní a nápojové listy včetně obalů, mapy, pohlednice, fotografie, grafická díla a grafické reprodukce, figurky a jiné dekorační předměty z papírové hmoty, úložné krabice papírové, jiné výrobky z papíru jako např. utěrky, ubrousky, ubrusy, ručníky, kapesníky, záclony, záclonky, banketní sukně, toaletní papír, kelímky na nápoje, podnosy pro rychlé občerstvení, svačinové sáčky, papírové obaly všeho druhu včetně obalů na nápoje a potraviny, psací a kancelářské potřeby kromě nábytku, stojánky na fotografie, různé stojánky na kancelářské potřeby, knihy, sešity, diáře, poznámkové

bloky, zápisníky, kalendáře, dopisní papír, dopisní obálky, kancelářský papír všeho druhu, obaly na knihy, sešity, a jiné papírenské a polygrafické výrobky, pořadače, upomínkové předměty z papíru, sáčky všeho druhu jako obaly z papíru a umělých hmot; (21) drobné nářadí a přenosné nádoby pro domácnost a kuchyni, stolní náčiní (nikoliv z drahých kovů), stolky servírovací, grilovací potřeby, kuchyňské a servírovací nádoby kovové, porcelánové, keramické, skleněné a z plastů, jídelní a nápojové servisy i jednotlivé výrobky určené k těmto účelům, porcelánové, keramické, skleněné popř. kovové, včetně lázeňských pohárků a kelímků, jiné užité a dekorativní výrobky ze skla, keramiky, porcelánu a kovů (nikoliv drahých), jako vázy, dózy, svícny, popelníky a drobné upomínkové předměty v jiné třídě neobsažené, flakony, toaletní potřeby, jako například hřebeny, kartáče, kartáčky, holicí štětky, houby na mytí apod. pufrěnky, pouzdra na mýdlo a toaletní potřeby, stojany na toaletní potřeby, toaletní kuffíky a jiné obaly na toaletní potřeby, košíky a koše na potraviny, koše odpadní, kartáče na obuv a oděvy; (24) stolní pokrývky, banketní sukně, ložní prádlo a příkrývky, lůžkové přehozy, ručníky, osušky, mycí rukavice a jiné koupelové textilie (nikoliv oblečení), ubrousky, utěrky, prachovky, kapesníky, pokrývky cestovní, záclony, záclonky, závěsové a potahové tkaniny, prapory, praporece, rolety, žaluzie a závěsy textilní nebo plastové, tapety textilní; (25) oděvy včetně pracovních, sprotovních, plážových, koupacích a stejnokrojů, obuv včetně pracovní, sportovní, domácí, plážové a jiné speciální (nikoliv bezpečnostní), kloboučnické zboží a jiné pokrývky hlavy, šály, šátky a jiné oděvní doplňky; (34) tabák, tabákové výrobky, dýmky a jiné potřeby pro kuřáky, jako například pouzdra na cigarety, dýmky, tabák apod., stojánky na dýmky popelníky (nikoliv z drahých kovů), zapalovače; (35) správa hotelů, poradenství v oboru provozování hotelů, gastronomických provozů, provozu léčebných a rekondičních zařízení, včetně ekonomiky těchto provozů, reklamní, propagační a informační činnost, pronajímání obchodních a reklamních ploch, pronájem a půjčování kancelářské techniky, zprostředkování obchodních záležitostí, sekretářské a asistenční služby; (36) služby směnárny, úschova cenin, pronájem apartmánů, sálů, salonků a jiných nebytových prostor a ploch, zprostředkování pojištění; (39) zajištění a zprostředkování přepravy osob, zavazadel a nákladů, taxislužba, provozování parkovišť a garáží, provozování skladišť, půjčování automobilů a jízdních kol, služby průvodcovské, zajišťování jízdenek, místenek, letenek a lodních lístků, posilkové služby, donášky nákupů; (41) pořádání a organizování vzdělávacích, kulturních, sportovních, soutěžních a jiných zábavních akcí, vydávání a šíření informačních, propagačních a reklamních materiálů, zajišťování vstupenek na sportovní, kulturní, společenské a jiné zábavní akce, donáška novin a časopisů, pořádání poznávacích a vzdělávacích zájezdů, provozování bazénů a sportovišť, provozování kinosálů a společenských sálů, pronájem dekorací, půjčování a pronájem přístrojů televizních, rozhlasových a jiných pro přenos zvuku a obrazu, půjčování nosičů zvuku a obrazu; (42) služby spojené s ubytováním a stravováním, provozování hotelů, penzionů, motelů, restaurací, barů, kaváren, vináren, cukráren, bufetů a provozoven rychlého občerstvení, poradenství v oboru hotelnictví, cestovního ruchu a lázeňství, odborné služby kadeřnické, manikérské, pedikérské a masérské, služby tlumočnické a překladatelské, půjčování sportovního nářadí, provozování sauny, tělocvičny a fitness centra, doprovod lázeňských hostů, pronájem a půjčování kancelářské techniky, služby lázeňské, léčebné a rehabilitační, například spojené s využíváním přírodních minerálních vod, kyslíčků, soli a

- výrobní z nich, fyziatrie, balneologie a léčebná rehabilitace, péče poradenská, ošetrovatelská, diagnostická, preventivní a léčebná, péče lázeňská ústavní i ambulantní.
- (730) **THERMAL - F, a.s.**, Mírové náměstí 6/2442, Ústí nad Labem, Česká republika
- (740) Zeman Petr, patentový zástupce, U porcelánky 1012, Chodov

(210) **O 143540**

(220) 24.06.1999

(320) 24.06.1999

(511) 9, 37, 42

(540)

ALARM CZ s.r.o.

- (510) (9) zabezpečovací zařízení, vč. příslušenství, telefony, mobilní telefony, telefonní ústředny, faxy, elektronické zámky, rozvaděče nízkého napětí; (37) montáž, opravy a údržba vyhrazených elektrických zařízení, montáže bezpečnostních zámků a uzamykacích systémů, instalace bezpečnostních, reflexních a propagačních fólií, montáž, údržba a servis telekomunikačních zařízení; (42) projektování elektrických zařízení, revize vyhrazených elektrických zařízení, zajišťování ostrahy majetku a osob, poskytování technických služeb k ochraně majetku a osob.
- (730) **ALARM CZ s.r.o.**, Spojovací 918, Dobruška, Česká republika

(210) **O 143580**

(220) 07.06.1999

(320) 07.06.1999

(511) 1, 5

(540)

INOFLO

- (510) (1) plyny pro průmyslové užití; (5) plyny pro lékařské užití.
- (730) **AGA AKTIEBOLAG (publ)**, Lidingö, Švédsko
- (740) JUDr. Karel Čermák, advokát, Národní třída 32, Praha 1

(210) **O 143581**

(220) 07.06.1999

(320) 07.06.1999

(511) 7, 11

(540)

INOREG

- (510) (7) regulátory plynu a plynové ventily; (11) zařízení pro regulaci a bezpečnost plynových přístrojů a plynových trubek.
- (730) **AGA AKTIEBOLAG (publ)**, Lidingö, Švédsko
- (740) JUDr. Karel Čermák, advokát, Národní třída 32, Praha 1

(210) **O 143589**

(220) 07.06.1999

(320) 07.06.1999

(511) 5

(540)

CHIMEREX

- (510) (5) farmaceutika užívaná při léčbě rakoviny.
- (730) **G.D. SEARLE & CO.**, 5200 Old Orchard Road, Skokie, Spojené státy americké, Illinois
- (740) JUDr. Otakar Švorčík, Společná advokátní kancelář Všecka Zelený Švorčík Kalenský, Hálkova 2, Praha 2

(210) **O 143592**

(220) 07.06.1999

(320) 07.06.1999

(511) 20, 40

(540)



(510) (20) lamelové rošty, matrace; (40) truhlářství - výroba nábytku a interiérových doplňků na zakázku.

(730) **Ing. Pavel Koňarik**, Strážnická 859, Vracov, Česká republika

(740) JUDr. Rott Vladimír, Rott, Růžička a Guttmann, patentová, známková a právní kancelář, Nad Štolou 12, Praha 7

(210) **O 143597**

(220) 07.06.1999

(320) 07.06.1999

(511) 3, 5, 16, 18, 20, 21, 28, 31

(540)

ALMIKA

- (510) (3) kosmetické přípravky pro péči o zvířata; (5) výrobky veterinární, desinfekční, hygienické výrobky, zejména šampony a mýdla určené pro zvířata, výrobky pro hubení parazitů, antiparazitní obojky, vitamínové preparáty pro zvířata; (16) akvária, fotografie, kalendáře, letáky, výrobky z papíru, zejména přenosné krabičky, pytlíky, sáčky, obaly na výrobky, papírové závěsy k výrobkům; (18) obojky, vodítka, náhubky, postrojky a jiný artikl z kůže pro zvířata; (20) psí boudy, ptačí budky, kukaně, košíky a koše pro zvířata; (21) misky, klece a přepravky pro zvířata, hřebeny, kartáče a kartáčky, čisticí prostředky, nádoby, žlaby, koryta, vany, napáječky, nádržky a krmítka pro zvířata; (28) hračky pro zvířata, atrapy kostí pro psy; (31) výrobky z masa, konzervy a sušené potraviny vše pro zvířata, živá zvířata, rostliny včetně rostlin do akvária, krmiva a pochoutky pro zvířata, zrní, semena, krmivo pro zvířata obohacené vitamíny, slad na výrobu piva a lihovin, prostředky pro chov zvířat včetně steliva, krmivo živočišného a rostlinného původu pro zvířata.

(730) **ALMIKA s.r.o.**, Veverkova 14, Praha 7, Česká republika

(740) Ing. Vlasta Sedláčková, Patentová, známková, grafická kancelář, Ke Kateřinkám 1393, Praha 4

(210) **O 143598**

(220) 07.06.1999

(320) 07.06.1999

(511) 5, 28, 31

(540)



- (510) (5) výrobky veterinární, desinfekční, hygienické výrobky, zejména šampony a mýdla určené pro zvířata, výrobky pro hubení parazitů, antiparazitní obojky, vitamínové preparáty pro zvířata; (28) hračky pro zvířata, atrapy

kostí pro psy; (31) živá zvířata, rostliny včetně rostlinek do akvária, krmiva a pochoutky pro zvířata, zrní, semena, krmivo pro zvířata obohacené vitamíny, slad na výrobu piva a lihovin, prostředky pro chov zvířat včetně steliva, krmivo živočišného a rostlinného původu pro zvířata.

- (730) **ALMIKA s.r.o.**, Veverkova 14, Praha 7, Česká republika
 (740) Ing. Vlasta Sedláčková, Patentová, známková, grafická kancelář, Ke Kateřinkám 1393, Praha 4

- (210) **O 143606**
 (220) 08.06.1999
 (320) 08.06.1999
 (511) 12, 35, 42
 (540)

MOTOR ŠOU WEVI OSTRAVA

- (510) (12) osobní a nákladní automobily; (35) zprostředkovatelská činnost v oblasti automobilů, organizování veletrhů a výstav pro obchodní a reklamní účely, zejména v oblasti automobilů, pořádání autosalonů, zprostředkování obchodních záležitostí - vše v rámci této třídy; (42) organizování veletrhů a výstav, zejména v oblasti automobilů, pořádání autosalonů - vše v rámci této třídy.
 (730) **Weber Viktor**, Družstevní čtvrť 21, Hodonín, Česká republika
 (740) Ing. Jaromír Příkryl, Patentová a známková kancelář, Včelín 1161, Hulín

- (210) **O 143613**
 (220) 08.06.1999
 (320) 08.06.1999
 (511) 3
 (540)



- (510) (3) mýdla, parfumerie, vonné oleje, kosmetika, zejména pleťové krémy, mléka, gely, tonika, emulze, oleje, masky, dále krémy na ruce, vlasové vody a šampony, zubní pasty, pěny, gely a balzámy na holení, veškeré jmenované výrobky pocházející ze Švýcarska.
 (730) **Zepter International s.r.o.**, Husova 11, České Budějovice, Česká republika
 (740) Ing. Sedlák Jiří, Pražská 58, České Budějovice

- (210) **O 143621**
 (220) 08.06.1999
 (320) 08.06.1999
 (511) 39
 (540)



- (510) (39) vnitrostátní a mezinárodní nákladní silniční motorová doprava, stěhovací služby, skladování.
 (590) Barevná

- (730) **Hrubý Václav**, Sluhy 200, Mratín, Česká republika
 (740) JUDr. Korejzová Zdeňka, KOREJZOVÁ & SPOL., Advokátní a patentová kancelář, Spálená 29, Praha 1

- (210) **O 143622**
 (220) 08.06.1999
 (320) 08.06.1999
 (511) 5, 14, 16, 34
 (540)

Milan Pokorný UNIVERSAL

- (510) (5) cigarety bez tabáku k léčebným účelům; (14) kuřácké potřeby a stolní soupravy z drahých kovů; (16) periodické a neperiodické publikace, propagační materiály, plakáty, tiskoviny, diáře, poznámkové bloky, kancelářské a psací potřeby, papír, lepenka, papírenské zboží, obaly, balící papír, pytlíky, sáčky, plastické obaly patřící do tř. 16 a hrací karty; (34) tabák v surovém stavu, tabák cigaretový a lulkový, tabákové náhražky, cigarety, doutníky, lulky, dýmky, pouzdra na cigarety, doutníky nebo dýmky, stolní soupravy pro kuřáky, zápalky, zapalovače a ostatní potřeby pro kuřáky.
 (730) **Pokorný Milan - UNIVERSAL**, Tovární 10/1270, Praha 7, Česká republika
 (740) Ziegrosser Miroslav, Novotný, Ziegrosser a partner, Terronská 21, Praha 6

- (210) **O 143624**
 (220) 08.06.1999
 (320) 08.06.1999
 (511) 5, 14, 34
 (540)

ARTOS

- (510) (5) cigarety bez tabáku k léčebným účelům; (14) kuřácké potřeby a stolní soupravy z drahých kovů; (34) tabák v surovém stavu, tabák cigaretový a lulkový, tabákové náhražky, cigarety, doutníky, lulky, dýmky, pouzdra na cigarety, doutníky nebo dýmky, stolní soupravy pro kuřáky, zápalky, zapalovače a ostatní potřeby pro kuřáky.
 (730) **Pokorný Milan - UNIVERSAL**, Tovární 10/1270, Praha 7, Česká republika
 (740) Ziegrosser Miroslav, Novotný, Ziegrosser a partner, Terronská 21, Praha 6

- (210) **O 143625**
 (220) 08.06.1999
 (320) 08.06.1999
 (511) 5, 14, 34
 (540)

NELSON

- (510) (5) cigarety bez tabáku k léčebným účelům; (14) kuřácké potřeby a stolní soupravy z drahých kovů; (34) tabák v surovém stavu, tabák cigaretový a lulkový, tabákové náhražky, cigarety, doutníky, lulky, dýmky, pouzdra na cigarety, doutníky nebo dýmky, stolní soupravy pro kuřáky, zápalky, zapalovače a ostatní potřeby pro kuřáky.
 (730) **Pokorný Milan - UNIVERSAL**, Tovární 10/1270, Praha 7, Česká republika
 (740) Ziegrosser Miroslav, Novotný, Ziegrosser a partner, Terronská 21, Praha 6

- (210) **O 143626**
 (220) 08.06.1999
 (320) 08.06.1999
 (511) 9, 35, 38, 41, 42

(540)



(510) (9) aparáty a přístroje elektrické, elektronické, filmové a optické, zejména zdroje elektrické energie, přístroje pro záznam, přenos, reprodukci nebo další zpracování zvuku, přístroje pro záznam, přenos, reprodukci nebo další zpracování obrazu, přístroje pro zpracování nebo přenos informací, zejména počítače, počítačové sítě, komunikační technika; (35) pomoc při řízení obchodní činnosti, zpracování podnikových a jiných dat pomocí výpočetní techniky; (38) poskytování spojových (komunikačních) služeb, zejména zpřístupnění a zprostředkování přístupu k informačním a komunikačním sítím, poskytování spojení, zejména prostřednictvím komutovaných, mikrovlnných, datových a satelitních linek; (41) školení, zejména v oblasti výpočetní a komunikační techniky; (42) poskytování software, zejména programování počítačů, rešerše vědecké a průmyslové.

(590) Barevná

(730) **Bohemia.Net, a.s.**, Za Papírnu 5, Praha 7, Česká republika(210) **O 143637**

(220) 08.06.1999

(320) 08.06.1999

(511) 36

(540)



(510) (36) pojištění.

(590) Barevná

(730) **STACH & S.T., a.s.**, Kolovratská 2/111, Praha 10, Česká republika(210) **O 143638**

(220) 09.06.1999

(320) 09.06.1999

(511) 29, 31, 35

(540)



(510) (29) drůbež v rámci této třídy; (31) živá zvířata; (35) obchodní činnost.

(730) **RNDr. Tyller Milan**, Voleč 119, Česká republika(210) **O 143643**

(220) 09.06.1999

(320) 09.06.1999

(511) 17, 20, 37

(540)



(510) (17) plastické hmoty a výrobky polozpracované z plastických hmot; (20) rámy z plastických hmot; (37) služby opravářské.

(590) Barevná

(730) **PRAMOS, a.s.**, Brněnská 577, Šitbořice, Česká republika(210) **O 143646**

(220) 09.06.1999

(320) 09.06.1999

(511) 9, 35, 41, 42

(540)

BPR s.r.o.

(510) (9) software na nosičích; (35) organizace řízení podniku, organizační a manažerské poradenství, restrukturalizace firem, controlling včetně měření a řízení výkonnosti podniku, ekonomické poradenství včetně obchodních informací a ekonomických analýz; (41) služby v oblasti vzdělávání včetně provádění a organizace školení; (42) výzkum a vývoj v oblasti přírodních, technických, humanitních i společenských věd a nauk o literatuře, technické poradenství, vývoj software, tvorba počítačových sítí.

(730) **BPR s.r.o.**, Čs. exilu 537, Ostrava - Poruba, Česká republika

(740) Ing. Rylková Iva, Polská 1525, Ostrava-Poruba

(210) **O 143647**

(220) 09.06.1999

(320) 19.02.1999

(511) 3, 4, 5, 21, 29, 30

(540)

RITUALS

(510) (3) přípravky pro bělení a jiné prací prostředky, kondicionéry přize, přípravky pro čištění, leštění, odmašťování a broušení, mýdla, parfumerie, vonné oleje, kosmetika, kolínské vody, toaletní vody, parfémované tělové spreje, oleje, pleťové krémy a lotiony pro péči o pleť, pěny na holení, gely na holení, lotiony pro použití před holením a po holení, pudry a zásypy, koupelové a sprchové přípravky, vlasové vody (lotions), přípravky na čištění zubů, ústní vody bez léčivých účinků, deodoranty, antiperspiranty pro osobní užití, toaletní přípravky bez léčivých účinků, depilační přípravky, masážní přípravky bez léčivých účinků; (4) svíčky, vosk pro svíčky a lampy, mazadla, osvětlovací látky, papírové osvětlovací louče, včelí vosk, oleje a vosky pro konzervační účely; (5) výrobky farmaceutické, veterinární a hygienické, dezinfekční přípravky, fungicidy, herbicidy, lékařské a chirurgické náplasti a obvazy, lékařské polštářky na nohy, lékařské vložky do bot, suché chránící spreje, chránící spreje tvořící lehký povlak, deodoranty, které neslouží k osobnímu použití, osvěžovače vzduchu, přípravky k čištění vzduchu, bylinné čaje, léčivé byliny; (21) kartáče, hřebeny, houby nebo lufy (jiné než k chirurgickým nebo lékařským účelům), kosmetické nástroje, toaletní nástroje, kosmetické kráslicí kufíky, nádoby pro kosmetické a toaletní použití, nádoby pro domácnost, aromalampy a parfémové spreje, odpařovače a přístroje k odstraňování pachu, které nejsou zařazeny v jiných třídách; (29) maso, ryby, drůbež a zvěřina, masové výtahy, konzervované, sušené a zavařené ovoce a zelenina, želé, džemy, ovocné omáčky, vejce, mléko a mléčné výrobky, jedlé oleje a tuky;

(30) káva, čaj, kakao, cukr, rýže, tapioka, ságo, kávové náhražky, mouka a přípravky z obilnin, chléb, pečivo, cukrovinky, zmrzlina, med, sirup z melasy, droždí, prášky do těsta, sůl, hořčice, ocet, omáčky (k ochucení), koření, led.

(730) UNILEVER N.V., Weena 455, Rotterdam, Holandsko

(740) Mgr. Petra de Brantes, KOREJZOVÁ & SPOL.

Advokátní a patentová kancelář, Spálená 29, Praha 1

(210) **O 143685**

(220) 10.06.1999

(320) 10.06.1999

(511) 29

(540) **KNORR SVAČINOVÁ**

(510) (29) polévky a ingredience pro výrobu polévek, dehydrovaná potrava pro přípravu polévek;

(730) Knorr-Nachmittel Aktiengesellschaft,

Bahnhofstrasse 19, Thayngen, Švýcarsko

(740) JUDr. Otakar Švorčík, Společná advokátní kancelář

Všetečka Zelený Švorčík Kalenský, Hálkova 2, Praha 2

(210) **O 143693**

(220) 10.06.1999

(320) 10.06.1999

(511) 5, 30

(540) **CAFFIT**

(510) (5) vitamínové přípravky; (30) kávové náhražky, kávové náhražky rostlinného původu.

(730) HM HARMONIE s.r.o., U čokoládoven 7, Praha 4 -

Modřany, Česká republika

(210) **O 143694**

(220) 10.06.1999

(320) 10.06.1999

(511) 3, 5, 16, 18, 20, 21, 28, 29, 31

(540) **HRASKY**

(510) (3) nemedikamentózní přípravky pro péči o zvířata; (5) výrobky veterinární, desinfekční a hygienické výrobky, šampony a mýdla určené pro zvířata, výrobky pro hubení parazitů, antiparazitní obojky, vitamínové preparáty pro zvířata včetně minerálních; (16) akvária, fotografie, kalendáře, letáky, výrobky z papíru; (18) obojky, vodítka, náhubky, postrojky a jiný artikl z kůže pro zvířata; (20) psi boudy, ptačí budky, kukaně, košíky a koše pro zvířata; (21) misky, klece a přepravy pro zvířata, hřebeny, kartáče a kartáčky, čistící prostředky, nádoby, žlaby, koryta, vany, napáječky, nádržky a krmítka pro zvířata; (28) hračky pro zvířata, atrapy kostí pro psy; (29) výrobky z masa, konzervy, sušené potraviny pro zvířata; (31) živá zvířata, rostliny včetně rostlinek do akvária, krmiva a pochoutky pro zvířata, zemědělské produkty, zrní, semena, vitamínové produkty pro zvířata, slad, prostředky pro chov zvířat včetně steliva, výrobky živočišného a rostlinného původu nezahrnuté do jiných tříd, poživatelne živýkáci produkty pro zvířata.

(730) Ing. Hráský Vladimír, Dukelských hrdinů 16, Praha 7, Česká republika

(740) Ing. Vlasta Sedláčková, Patentová, známková, grafická kancelář, Ke Kateřinkám 1393, Praha 4

(210) **O 143697**

(220) 10.06.1999

(320) 10.06.1999

(511) 21

(540)



(510) (21) nádobí pro domácnost.

(730) VAGONE company s.r.o., Na lani 226, Nový Jičín -

Loučka, Česká republika

(210) **O 143771**

(220) 11.06.1999

(320) 11.06.1999

(511) 1, 19, 27

(540)

LENEX

(510) (1) lepidla pro průmysl a stavebnictví, lepidla pro obkladové materiály, podlahy apod., chemické výrobky určené pro průmysl, stavebnictví; (19) stavební materiály nekovové, dřevo, stavební materiály pro výrobu obkladů podlah a stěn, materiály na bázi laminátu, dřevěné podlahy, parkety, podlahy na bázi dřeva; (27) výrobky určené ke krytí nebo obložení podlah a stěn, laminované podlahoviny, parkety, koberce, lino, rohože nebo jiné obklady uvedené v této třídě.

(730) Českomoravský len a.s., Lnářská 449, Humpolec, Česká republika

(210) **O 143772**

(220) 11.06.1999

(320) 11.06.1999

(511) 29, 30, 35

(540)



(510) (29) maso a masné výrobky, masové výtažky, uzenářské výrobky, drůbež, zvěřina, ryby; (30) koření, stimulanty pro zlepšení chutě potravin, aromatické přísady, potravinářská barviva, nálevy, látky pro konzervaci potravin, nebo jinou úpravu potravin; (35) činnost organizačních a ekonomických poradců, zejména pro oblast potravinářství a výroby masa.

(590) Barevná

(730) DERA FOOD TECHNOLOGY - CZ, s.r.o.,

Maříkova 36, Brno, Česká republika

(210) **O 143775**

(220) 11.06.1999

(320) 11.06.1999

(511) 5

(540)

XALAPLUS

(510) (5) farmaceutické přípravky pro použití v očním lékařství.

(730) Pharmacia & Upjohn AB, Stockholm, Švédsko

(740) Mgr. Petra de Brantes, KOREJZOVÁ & SPOL.

Advokátní a patentová kancelář, Spálená 29, Praha 1

(210) **O 143779**

(220) 11.06.1999

(320) 11.06.1999
(511) 5
(540)

ADENTRI

(510) (5) farmaceutické přípravky k užití při léčbě nemocí charakterizovaných edémy, farmaceutické přípravky k užití při léčbě překrvení a selhání srdce, farmaceutické přípravky k užití při léčbě jaterních nemocí, farmaceutické přípravky k užití při léčbě při selhání ledvin, farmaceutické přípravky k užití při léčbě jiných kardiovaskulárních poruch, poruch ledvin, metabolických a plicních poruch.

(730) **Biogen, Inc.**, 14 Cambridge Center, Cambridge, Spojené státy americké, Massachusetts

(740) JUDr. Karel Čermák, advokát, Národní třída 32, Praha 1

(210) **O 143785**

(220) 11.06.1999

(320) 11.06.1999

(511) 16, 35, 39, 41, 42

(540)

KLAUDIE

(510) (16) tiskoviny všeho druhu, periodický i neperiodický tisk, zejména časopisy, noviny, knihy, prospekty, plakáty, fotografie, pohlednice, dopisnice, dopisní papíry, kalendáře, knihařské výrobky, propagační materiály a předměty z papíru a plastických hmot, zejména brožury, letáky, obtisky, pexesa, obalový materiál z papíru a plastických hmot, tiskařské typy a štočky, ozdobné předměty z papíru; (35) reklamní, inzertní a propagační činnost, informační servis, pořádání reklamních a obchodních výstav, předváděcích akcí zboží a služeb, distribuce zboží k reklamním účelům, obchodní služby v daném oboru, pořádání módních přehlídek - předvádění zboží; (39) distribuční činnost v oboru zábavních, odborných a vzdělávacích tiskovin, publikací, zpráv a informací, včetně jejich expedice; (41) nakladatelská, vydavatelská činnost v oboru zábavních, odborných, zpravodajských a vzdělávacích tiskovin, publikací, zpráv a informací, obstaravatelská a zprostředkovatelská činnost v tomto oboru, produkční a agenturní činnost v oblasti zábavy, výchovy a kultury, pořádání zábavních soutěží, zájmových klubů a společenských akcí, včetně módních přehlídek, šíření nahaných zvukových a audiovizuálních nosičů; (42) polygrafické služby všeho druhu, zejména tiskařské a rozmnožovací, odborné a zprostředkovatelské služby v daném oboru.

(730) **EUROPRESS, k.s.**, Viktora Huga 6, Praha 5, Česká republika

(740) Machatová Marcela Mgr., Pospíšilova 2, Praha 3

(210) **O 143792**

(220) 11.06.1999

(320) 11.06.1999

(511) 35, 39, 42

(540)

CLAUDIA

(510) (35) reklamní, inzertní a propagační činnost, informační servis, pořádání reklamních a obchodních výstav, předváděcích akcí zboží a služeb, distribuce zboží k reklamním účelům, obchodní služby v daném oboru, pořádání módních přehlídek - předvádění zboží; (39) distribuční činnost v oboru zábavních, odborných a vzdělávacích tiskovin, publikací, zpráv a informací, včetně jejich expedice; (42) polygrafické služby všeho druhu, zejména tiskařské a rozmnožovací, odborné a zprostředkovatelské služby v daném oboru.

(730) **EUROPRESS, k.s.**, Viktora Huga 6, Praha 5, Česká republika

(740) Machatová Marcela Mgr., Pospíšilova 2, Praha 3

(210) **O 143793**

(220) 11.06.1999

(320) 11.06.1999

(511) 16, 35, 41, 42

(540)



(510) (16) tiskárenské výrobky (vstupenky, plakáty, prospekty, letáky, billboardy); (35) rozhlasová reklama, rozšiřování reklamních materiálů, výstavy komerční a reklamní zákazníkům; (41) rozhlasová zábava, tvorba rozhlasových a televizních programů, organizování kulturních nebo vzdělávacích výstav; (42) výstavy - provozování ploch.

(590) Barevná

(730) **WEST MEDIA, spol. s r.o.**, Americká 49, Plzeň, Česká republika

(210) **O 143806**

(220) 14.06.1999

(320) 14.06.1999

(511) 32, 35

(540)



(510) (32) nealkoholické nápoje, zejména přírodní pramenitá voda, přírodní pramenitá voda perlivá, přírodní pramenitá voda s příchutí, přírodní pramenitá voda perlivá ochucená; (35) akviziční, marketingová, propagační, reklamní, soutěžní, informační a inzertní obchodní a podnikatelská činnost, poskytování pomoci při provozu obchodu, zprostředkování obchodně-podnikatelské činnosti.

(730) **Hanzal Zbyněk Ing.**, Česká tvrz 357/16, Liberec 13, Česká republika

(740) Strnad Václav Ing., Rychtářská 375/31, Liberec 14

(210) **O 143808**

(220) 14.06.1999

(320) 14.06.1999

(511) 35, 41, 42

(540)

INSTINKT

(510) (35) reklamní, propagační a inzertní činnost, činnost reklamní a propagační agentury, distribuce reklamních a propagačních materiálů, pronájem reklamních ploch, tvorba a návrhy reklamních tiskovin, audio, video a audiovizuálních reklam, automatické zpracování dat; (41) provozování a pronájem zábavních středisek, heren, kin, zejména pohybových kin a virtuálních тренаžerů; (42) projektování pohybových kin a podobných zábavných a instruktážních prostředků.

(730) **INSTINKT Production s.r.o.**, Vondrušova 1210, Praha 6, Česká republika

(740) Ing. Novotný Karel, Novotný, Ziegrosser a partner, Terronská 21, Praha 6

(210) **O 143809**

(220) 14.06.1999

- (320) 14.06.1999
 (511) 9, 35, 36, 42
 (540)



- (510) (9) kreditní karty, kódované magnetické karty, karty s inteligencí; (35) služby ekonomických poradců, ekonomické odhady, marketingová činnost, obchodní informace a jejich vyhledávání, auditorská činnost a účetní služby, veškeré propagační, reklamní a inzertní služby; (36) služby finančních a daňových poradců, finanční a daňové odhady, pomoc při finančních záležitostech, služby bankovních půjček, finanční operace a služby zejména přijímání vkladů, vedení účtu, provádění plateb, provozování spojení, poskytování úvěrů a ručení za úvěry jinými osobami, služby a poskytování příspěvků na zdravotní, sociální a vzdělávací účely a nebo pro potřeby družstevnictví, bydlení, průmyslu i zemědělství, veškeré operace a služby v oblasti cenných papírů např. nabývání státních dluhopisů, komunálních obligací, hypotečních zástavních listů i jiných cenných papírů, služby v oblasti kreditních karet, finanční operace a služby v oblasti styku s jinými záložnami, družstvy anebo ústavy, které nejsou bankami, služby v oblasti zástavních smluv, zápůjček a veškerých operací s tímto souvisejících, zakládání kapitálových fondů, projektové financování, finanční marketing, finanční leasing a makléřství, činnost související s kolektivním investováním, směnárenská činnost, zprostředkovatelská činnost v oblasti investic, zprostředkování odhadů, koupě, prodeje, správy, nájmu a pronájmu nemovitostí, bytového i nebytového fondu, obstarávání zboží a služeb, veškeré poradenské služby v oblasti činnosti spořitelního družstva, finanční zhodnocení a pojištění vkladů, finanční analýzy, průzkumy, prognózy a informace o kapitálovém trhu, poradenství úvěrové a v celé oblasti financí; (42) služby právní, speciální služby poskytované členům družstva, poradenství právní a neobchodní.

- (730) **PSM družstevní záložna Olomouc**, Jeremenkova 28, Olomouc, Česká republika
 (740) Ing. Soukup Petr, Patentová kancelář, Švédská 3, Olomouc

- (210) **O 143810**
 (220) 14.06.1999
 (320) 14.06.1999
 (511) 9, 35, 36, 42
 (540)



- (510) (9) kreditní karty, kódované magnetické karty, karty s inteligencí; (35) služby ekonomických poradců, ekonomické odhady, marketingová činnost, obchodní informace a jejich vyhledávání, auditorská činnost a účetní služby, veškeré propagační, reklamní a inzertní služby; (36) služby finančních a daňových poradců, finanční a daňové odhady, pomoc při finančních záležitostech, služby bankovních půjček, finanční operace a služby zejména přijímání vkladů, vedení účtu, provádění plateb,

provozování spojení, poskytování úvěrů a ručení za úvěry jinými osobami, služby a poskytování příspěvků na zdravotní, sociální a vzdělávací účely a nebo pro potřeby družstevnictví, bydlení, průmyslu i zemědělství, veškeré operace a služby v oblasti cenných papírů např. nabývání státních dluhopisů, komunálních obligací, hypotečních zástavních listů i jiných cenných papírů, služby v oblasti kreditních karet, finanční operace a služby v oblasti styku s jinými záložnami, družstvy anebo ústavy, které nejsou bankami, služby v oblasti zástavních smluv, zápůjček a veškerých operací s tímto souvisejících, zakládání kapitálových fondů, projektové financování, finanční marketing, finanční leasing a makléřství, činnost související s kolektivním investováním, směnárenská činnost, zprostředkovatelská činnost v oblasti investic, zprostředkování odhadů, koupě, prodeje, správy, nájmu a pronájmu nemovitostí, bytového i nebytového fondu, obstarávání zboží a služeb, veškeré poradenské služby v oblasti činnosti spořitelního družstva, finanční zhodnocení a pojištění vkladů, finanční analýzy, průzkumy, prognózy a informace o kapitálovém trhu, poradenství úvěrové a v celé oblasti financí; (42) služby právní, speciální služby poskytované členům družstva, poradenství právní a neobchodní.

- (730) **PSM družstevní záložna Olomouc**, Jeremenkova 28, Olomouc, Česká republika
 (740) Ing. Soukup Petr, Patentová kancelář, Švédská 3, Olomouc

- (210) **O 143826**
 (220) 15.06.1999
 (320) 15.06.1999
 (511) 33
 (540)

PICCOLO

- (510) (33) alkoholické nápoje.
 (730) **Miloslav Hojka**, Žatecká 8/16, Praha 1, Česká republika

- (210) **O 143841**
 (220) 15.06.1999
 (320) 15.06.1999
 (511) 29, 31, 35
 (540)



- (510) (29) sušené a konzervované ovoce a zelenina; (31) čerstvé ovoce a zelenina, sušené plody a rostliny například květiny; (35) obchodní činnost a služby související se zajišťováním nákupu a prodeje výše uvedených výrobků.
 (730) **Josef Kmoch - K-Servis**, Burešova 1151/12, Praha 8, Česká republika
 (740) JUDr. Rott Vladimír, Rott, Růžička a Guttman, patentová, známková a právní kancelář, Nad Štolou 12, Praha 7

- (210) **O 143844**
 (220) 15.06.1999
 (320) 15.06.1999
 (511) 6, 37



(510) (6) kovové dráty neelektrické, tažené dráty, květinové dráty, tyče, žíhané dráty, ploty z drátů pozinkovaných, ploty z drátů pozinkovaných potažených PVC a PE, zámky kovové; (37) montáže plotů a příslušenství, zámečnictví.

(590) Barevná

(730) **TECHNIKA Boršice, spol. s r. o.**, Vratimovská 138, Ostrava - Kunčice, Česká republika

(210) **O 143846**

(220) 15.06.1999

(320) 15.06.1999

(511) 1

(540) **REM**

(510) (1) hnojiva pro půdu.

(730) **Říhová Jana**, Modřická 104, Brno, Česká republika

(210) **O 143858**

(220) 16.06.1999

(320) 16.06.1999

(511) 16



(510) (16) papírové obaly, papírové kelímky a papírová přivařovací víčka.

(590) Barevná

(730) **EKOBAL Rožnov, spol.s r.o.**, Pivovarská 30, Rožnov pod Radhoštěm, Česká republika

(210) **O 143872**

(220) 16.06.1999

(320) 16.06.1999

(511) 16, 35, 41



(510) (16) periodické a neperiodické tiskoviny všeho druhu; (35) inzertní a reklamní činnost; (41) vydavatelská, nakladatelská a publikační činnost.

(730) **Slavík Dušan**, Pod Senovou 44A, Šumperk, Česká republika

(740) Ing. Pitrman Přemysl, Brichtova 813, Praha 5

(210) **O 143873**

(220) 16.06.1999

(320) 16.06.1999

(511) 9, 11, 32

(540)



(510) (9) automatické distributory, nápojové prodejní a výdejní automaty; (11) zařízení na distribuci chlazené, teplé, kojenecké a minerální vody; (32) nealkoholické nápoje a piva.

(730) **HB MACRO spol. s r. o.**, Wilsonova 586, Hlinsko v Čechách, Česká republika

(210) **O 143891**

(220) 16.06.1999

(320) 16.06.1999

(511) 7

(540)



(510) (7) elektrické generátory, výtahová zařízení, nástroje (části strojů), lisy (stroje pro průmyslové účely), motory elektrické.

(730) **TES VSETÍN, s.r.o.**, Jiráskova 691, Vsetín, Česká republika

(210) **O 143892**

(220) 16.06.1999

(320) 16.06.1999

(511) 1, 2, 6, 7, 8, 11, 17, 19, 36, 37, 39, 42

(540)



(510) (1) lepidla pro lepení podlahovin /koberců, PVC, gumy/, disperzní i rozpouštědlová, pro lepení gumových profilů kanalizačního programu, pro lepení tapet, pro spojování dřevěných prvků a výrobků; (2) barvy, zejména nátěrové hmoty pro povrchové úpravy dřeva a stavebně truhlářských výrobků /venkovní i vnitřní/, k povrchové ochraně zámečnických a klempířských výrobků, nátěrové hmoty na bázi alkydů, akrylátových a vinylacetátových

disperzí, silikonů, silikátů, epoxidů a polyuretanů; (6) (540) kovové vybavovací předměty staveb, zejména trubní materiály, armatury, bazény, dveře, okna, konstrukce lodžii, schody, zábradlí, vzduchotechnická potrubí a komponenty, kovové konstrukce; (7) malá mechanizace /elektrické vrtačky, brusky, vibrátory, pily, cirkulárky, frézy na dřevo, elektr. hoblíky, míchačky, drážkovače, vstřelovací přístroje, elektrická stříkací zařízení atd./; (8) ruční stavební nářadí /ruční pily, zednické lžice, naběračky, kladívka, hladítka, vodováhy, olovnice, lopaty, krumpáče, prohazovačky, stěrky, šroubováky atd./; (11) vybavovací předměty staveb - sanitární zařízení, potrubí jako části hygienických instalací; (17) krytiny, zejména fólie na bázi kaučuku a plastů, izolace tepelné na bázi pěnových plastů /pěnový polystyren, extrudovaný polystyren, pěnový polyuretan, pěnový polyetylén/, izolace proti radonu, izolace zvukové na bázi minerálních vláken a pěnových plastů do podlah, příček i podhledů, těsnící tmely pro výplně do spar vnějších i vnitřních na bázi disperzí i silikonů a pro stavebně dokončovací práce /sanita, topení/, armatury potrubní tlakovzdušné nekovové, ohebné plastové trubky pro domovní instalace a inženýrské sítě; (19) krytiny plochých střech na bázi asfaltů a modifikovaných asfaltů, nátěrové hmoty pro stavebnictví, zejména nátěry vnitřních stěn i povrchové úpravy fasád, stavební hmoty a materiály, zejména betonové směsi, živičné směsi, zdicí materiál, krytiny střešní nekovové, cement, omítkové směsi, dřevo stavební, pevné plastové trubky pro domovní instalace a inženýrské sítě, nekovové pevné trubní materiály na bázi betonu pro inženýrské sítě i pro technické zařízení budov, okna nekovová, dlažba a obklady nekovové, betonové prvky, bazény plavecké nekovové, dveře nekovové, dřevěné konstrukce, betonové a železobetonové prefabrikáty; (36) realitní činnost; (37) stavební práce v oborech inženýrského, průmyslového a pozemního stavitelství, dodávky staveb a jejich částí v uvedených oborech, montáže konstrukcí, servisní, dílenské a oprávněnské služby, servisní činnost /údržba/ v oblasti výpočetní techniky, půjčování stavebních strojů a zařízení, provoz čerpacích stanic pohonných hmot; (39) doprava materiálu; (42) výzkum a vývoj v oblasti stavebnictví, inženýrská činnost ve výstavbě, poradenská činnost v oblasti stavebnictví, projektová činnost, geodetické a kartografické práce, tvorba software, ubytovací a stravovací služby, provozování akreditovaných laboratoří na zkoušení betonů, živichých materiálů a zkoušení fyzikálně mechanických parametrů dalších stavebních materiálů.

(590) Barevná

(730) **IPS a.s.**, Kubánské nám. 11, Praha 10, Česká republika



(510) (1) lepidla pro lepení podlahovin /koberců, PVC, gumy/, disperzní i rozpouštědlová, pro lepení gumových profilů kanalizačního programu, pro lepení tapet, pro spojování dřevěných prvků a výrobků; (2) barvy, zejména nátěrové hmoty pro povrchové úpravy dřeva a stavebně truhlářských výrobků /venkovní i vnitřní/, k povrchové ochraně zámečnických a klempířských výrobků, nátěrové hmoty na bázi alkydů, akrylátových a vinylacetátových disperzí, silikonů, silikátů, epoxidů a polyuretanů; (6) kovové vybavovací předměty staveb, zejména trubní materiály, armatury, bazény, dveře, okna, konstrukce lodžii, schody, zábradlí, vzduchotechnická potrubí a komponenty, kovové konstrukce; (7) malá mechanizace /elektrické vrtačky, brusky, vibrátory, pily, cirkulárky, frézy na dřevo, elektr. hoblíky, míchačky, drážkovače, vstřelovací přístroje, elektrická stříkací zařízení atd./; (8) ruční stavební nářadí /ruční pily, zednické lžice, naběračky, kladívka, hladítka, vodováhy, olovnice, lopaty, krumpáče, prohazovačky, stěrky, šroubováky atd./; (11) vybavovací předměty staveb - sanitární zařízení, potrubí jako části hygienických instalací; (17) krytiny, zejména fólie na bázi kaučuku a plastů, izolace tepelné na bázi pěnových plastů /pěnový polystyren, extrudovaný polystyren, pěnový polyuretan, pěnový polyetylén/, izolace proti radonu, izolace zvukové na bázi minerálních vláken a pěnových plastů do podlah, příček i podhledů, těsnící tmely pro výplně do spar vnějších i vnitřních na bázi disperzí i silikonů a pro stavebně dokončovací práce /sanita, topení/, armatury potrubní tlakovzdušné nekovové, ohebné plastové trubky pro domovní instalace a inženýrské sítě; (19) krytiny plochých střech na bázi asfaltů a modifikovaných asfaltů, nátěrové hmoty pro stavebnictví, zejména nátěry vnitřních stěn i povrchové úpravy fasád, stavební hmoty a materiály, zejména betonové směsi, živičné směsi, zdicí materiál, krytiny střešní nekovové, cement, omítkové směsi, dřevo stavební, pevné plastové trubky pro domovní instalace a inženýrské sítě, nekovové pevné trubní materiály na bázi betonu pro inženýrské sítě i pro technické zařízení budov, okna nekovová, dlažba a obklady nekovové, betonové prvky, bazény plavecké nekovové, dveře nekovové, dřevěné konstrukce, betonové a železobetonové prefabrikáty; (36) realitní činnost; (37) stavební práce v oborech inženýrského, průmyslového a pozemního stavitelství, dodávky staveb a jejich částí v uvedených oborech, montáže konstrukcí, servisní, dílenské a oprávněnské služby, servisní činnost /údržba/ v oblasti výpočetní techniky, půjčování stavebních strojů a zařízení, provoz čerpacích stanic pohonných hmot; (39) doprava materiálu; (42) výzkum a vývoj v oblasti stavebnictví, inženýrská činnost ve výstavbě, poradenská činnost v oblasti stavebnictví, projektová činnost, geodetické a kartografické práce, tvorba software, ubytovací a stravovací služby, provozování akreditovaných laboratoří na zkoušení betonů, živichých materiálů a zkoušení

(210) **O 143893**

(220) 16.06.1999

(320) 16.06.1999

(511) 1, 2, 6, 7, 8, 11, 17, 19, 36, 37, 39, 42

fyzikálně mechanických parametrů dalších stavebních materiálů.

(730) **IPS a.s.**, Kubánské nám. 11, Praha 10, Česká republika

(210) **O 143894**

(220) 16.06.1999

(320) 16.06.1999

(511) 1, 2, 6, 7, 8, 11, 17, 19, 36, 37, 39, 42

(540)



(510) (1) lepidla pro lepení podlahovin /koberců, PVC, gumy/, disperzní i rozpouštědlová, pro lepení gumových profilů kanalizačního programu, pro lepení tapet, pro spojování dřevěných prvků a výrobků; (2) barvy, zejména nátěrové hmoty pro povrchové úpravy dřeva a stavebně truhlářských výrobků /venkovní i vnitřní/, k povrchové ochraně zámečnických a klempířských výrobků, nátěrové hmoty na bázi alkydů, akrylátových a vinylacetátových disperzí, silikonů, silikátů, epoxidů a polyuretanů; (6) kovové vybavovací předměty staveb, zejména trubní materiály, armatury, bazény, dveře, okna, konstrukce lodžii, schody, zábradlí, vzduchotechnická potrubí a komponenty, kovové konstrukce; (7) malá mechanizace /elektrické vrtačky, brusky, vibrátory, pily, cirkulárky, frézy na dřevo, elektr. hoblíky, míchačky, drážkovače, vstřelovací přístroje, elektrická stříkací zařízení atd./; (8) ruční stavební nářadí /ruční pily, zednické lžíce, naběračky, kladívka, hladítka, vodováhy, olovnice, lopaty, krumpáče, prohazovačky, stěrky, šroubováky atd./; (11) vybavovací předměty staveb - sanitární zařízení, potrubí jako části hygienických instalací; (17) krytiny, zejména fólie na bázi kaučuku a plastů, izolace tepelné na bázi pěnových plastů /pěnový polystyren, extrudovaný polystyren, pěnový polyuretan, pěnový polyetylen/, izolace proti radonu, izolace zvukové na bázi minerálních vláken a pěnových plastů do podlah, příček i podhledů, těsnící tmely pro výplně do spar vnějších i vnitřních na bázi disperzí i silikonů a pro stavebně dokončovací práce /sanita, topení/, armatury potrubní tlakovzdušné nekovové, ohebné plastové trubky pro domovní instalace a inženýrské sítě; (19) krytiny plochých střešních na bázi asfaltů a modifikovaných asfaltů, nátěrové hmoty pro stavebnictví, zejména nátěry vnitřních stěn i povrchové úpravy fasád, stavební hmoty a materiály, zejména betonové směsi, živичné směsi, zdící materiál, krytiny střešní nekovové, cement, omítkové směsi, dřevo stavební, pevné plastové trubky pro domovní instalace a inženýrské sítě, nekovové pevné trubní materiály na bázi betonu pro inženýrské sítě i pro technické zařízení budov, okna nekovová, dlažba a obklady nekovové, betonové prvky, bazény plavecké nekovové, dveře nekovové, dřevěné konstrukce, betonové a železobetonové prefabrikáty; (36) realitní činnost; (37) stavební práce v oborech inženýrského, průmyslového a pozemního stavitelství, dodávky staveb a jejich částí v uvedených oborech, montáže konstrukcí, servisní, dílenské

a opravárenské služby, servisní činnost /údržba/ v oblasti výpočetní techniky, půjčování stavebních strojů a zařízení, provoz čerpacích stanic pohonných hmot; (39) doprava materiálu; (42) výzkum a vývoj v oblasti stavebnictví, inženýrská činnost ve výstavbě, poradenská činnost v oblasti stavebnictví, projektová činnost, geodetické a kartografické práce, tvorba software, ubytovací a stravovací služby, provozování akreditovaných laboratoří na zkoušení betonů, živичných materiálů a zkoušení fyzikálně mechanických parametrů dalších stavebních materiálů.

(590) Barevná

(730) **IPS a.s.**, Kubánské nám. 11, Praha 10, Česká republika

(210) **O 143895**

(220) 16.06.1999

(320) 16.06.1999

(511) 19, 36, 37, 42

(540)



(510) (19) výroba betonových a železobetonových prefabrikátů; (36) realitní činnost; (37) provozování čerpacích stanic pohonných látek, půjčovny stavebních strojů a zařízení; (42) provozování akreditování laboratoří na zkoušení betonů, živичných materiálů a zkoušení fyzikálně mechanických parametrů dalších stavebních materiálů.

(730) **IPS a.s.**, Kubánské nám. 11, Praha 10, Česká republika

(210) **O 143896**

(220) 16.06.1999

(320) 16.06.1999

(511) 19, 36, 37, 42

(540)

IPS

(510) (19) výroba betonových a železobetonových prefabrikátů; (36) realitní činnost; (37) provozování čerpacích stanic pohonných látek, půjčovny stavebních strojů a zařízení; (42) provozování akreditování laboratoří na zkoušení betonů, živичných materiálů a zkoušení fyzikálně mechanických parametrů dalších stavebních materiálů.

(730) **IPS a.s.**, Kubánské nám. 11, Praha 10, Česká republika

(210) **O 143897**

(220) 16.06.1999

(320) 16.06.1999

(511) 1, 2, 6, 7, 8, 11, 17, 19, 36, 37, 39, 42

(540)



(510) (1) lepidla pro lepení podlahovin /koberců, PVC, gumy/, disperzní i rozpouštědlová, pro lepení gumových profilů kanalizačního programu, pro lepení tapet, pro spojování dřevěných prvků a výrobků; (2) barvy, zejména nátěrové hmoty pro povrchové úpravy dřeva a stavebně truhlářských výrobků /venkovní i vnitřní/, k povrchové

ochraně zámečnických a klempířských výrobků, nátěrové hmoty na bázi alkydů, akrylátových a vinylacetátových disperzí, silikonů, silikátů, epoxidů a polyuretanů; (6) kovové vybavovací předměty staveb, zejména trubní materiály, armatury, bazény, dveře, okna, konstrukce lodžii, schody, zábradlí, vzduchotechnická potrubí a komponenty, kovové konstrukce; (7) malá mechanizace /elektrické vrtačky, brusky, vibrátory, pily, cirkulárky, frézy na dřevo, elektr. hoblíky, míchačky, drážkovače, vstřelovací přístroje, elektrická stříkací zařízení atd./; (8) ruční stavební nářadí /ruční pily, zednické lžice, naběračky, kladívka, hladítka, vodováhy, olovnice, lopaty, krumpáče, prohazovačky, stěrky, šroubováky atd./; (11) vybavovací předměty staveb - sanitární zařízení, potrubí jako části hygienických instalací; (17) krytiny, zejména fólie na bázi kaučuku a plastů, izolace tepelné na bázi pěnových plastů /pěnový polystyren, extrudovaný polystyren, pěnový polyuretan, pěnový polyetylén/, izolace proti radonu, izolace zvukové na bázi minerálních vláken a pěnových plastů do podlah, příček i podhledů, těsnící tmely pro výplně do spar vnějších i vnitřních na bázi disperzí i silikonů a pro stavebně dokončovací práce /sanita, topení/, armatury potrubní tlakovzdušné nekovové, ohebné plastové trubky pro domovní instalace a inženýrské sítě; (19) krytiny plochých střešních na bázi asfaltů a modifikovaných asfaltů, nátěrové hmoty pro stavebnictví, zejména nátěry vnitřních stěn i povrchové úpravy fasád, stavební hmoty a materiály, zejména betonové směsi, živičné směsi, zdicí materiál, krytiny střešní nekovové, cement, omítkové směsi, dřevo stavební, pevné plastové trubky pro domovní instalace a inženýrské sítě, nekovové pevné trubní materiály na bázi betonu pro inženýrské sítě i pro technické zařízení budov, okna nekovová, dlažba a obklady nekovové, betonové prvky, bazény plavecké nekovové, dveře nekovové, dřevěné konstrukce, betonové a železobetonové prefabrikáty; (36) realitní činnost; (37) stavební práce v oborech inženýrského, průmyslového a pozemního stavitelství, dodávky staveb a jejich částí v uvedených oborech, montáže konstrukcí, servisní, dílenské a opravárenské služby, servisní činnost /údržba/ v oblasti výpočetní techniky, půjčování stavebních strojů a zařízení, provoz čerpacích stanic pohonných hmot; (39) doprava materiálu; (42) výzkum a vývoj v oblasti stavebnictví, inženýrská činnost ve výstavbě, poradenská činnost v oblasti stavebnictví, projektová činnost, geodetické a kartografické práce, tvorba software, ubytovací a stravovací služby, provozování akreditovaných laboratoří na zkoušení betonů, živých materiálů a zkoušení fyzikálně mechanických parametrů dalších stavebních materiálů.

(590) Barevná

(730) **IPS a.s.**, Kubánské nám. 11, Praha 10, Česká republika(210) **O 143899**

(220) 16.06.1999

(320) 16.06.1999

(511) 29, 30

(540)



(510) (29) mléčné výrobky na bázi tvarohu; (30) cukrovinky, zmrzlina.

(730) **PRATAL spol. s.r.o.**, Kazimírova 20, Praha 4, Česká republika

(740) JUDr. Rott Vladimír, Rott, Růžička a Guttman, patentová, známková a právní kancelář, Nad Štolou 12, Praha 7

(210) **O 143900**

(220) 16.06.1999

(320) 16.06.1999

(511) 29, 30

(540)



(510) (29) mléčné výrobky na bázi tvarohu; (30) cukrovinky, zmrzlina.

(730) **PRATAL spol.s.r.o.**, Kazimírova 20, Praha 4, Česká republika

(740) JUDr. Rott Vladimír, Rott, Růžička a Guttman, patentová, známková a právní kancelář, Nad Štolou 12, Praha 7

(210) **O 143901**

(220) 16.06.1999

(320) 16.06.1999

(511) 29, 30

(540)



(510) (29) mléčné výrobky na bázi tvarohu; (30) cukrovinky, zmrzlina.

(730) **PRATAL spol. s.r.o.**, Kazimírova 20, Praha 4, Česká republika

(740) JUDr. Rott Vladimír, Rott, Růžička a Guttman, patentová, známková a právní kancelář, Nad Štolou 12, Praha 7

(210) **O 143917**

(220) 16.06.1999

(320) 16.06.1999

(511) 31

(540)

LORD

(510) (31) krmiva pro zvířata.

(730) **Horáčková Milada**, Hlavní 112, Velké Pavlovice, Česká republika(210) **O 143930**

(220) 17.06.1999

(320) 17.06.1999

(511) 16, 35, 41, 42

(540)



(510) (16) papír a výrobky z papíru, lepenka, výrobky knihařské, psací potřeby, tiskoviny, noviny, časopisy, knihy obchodní

a propagační tisky, pohlednice, blahopřání všeho druhu, zejména novoroční, svatební oznámení a jiné společenské tiskoviny, fotografie, obtisky, letáky, otisky kreseb, reklamní panely, kalendáře, výrobky z papíru zahrnuté ve tř.16, kancelářské potřeby, publikace, periodika, návody-manuály, příručky, ročenky, průvodní dokumentace, ochranné obaly z plastu a papíru; (35) propagační a reklamní činnost, reklamní korespondence, reklamní činnost, reklamní inzerce, vydávání reklam na počítačových sítích, např.INTERNET, zpracování textu, agentury propagační, rozšiřování obchodních propagačních tisků, pomoc při řízení obchodní činnosti; (41) vydavatelská činnost, vydávání dat na strojně čitelných nosičích, např.magnetických, optických a jiných nosičích, vydávání katalogů, distribuce tiskovin, pohlednic, blahopřání všeho druhu; (42) tisky blahopřání všeho druhu, zejména novoročních, svatebních oznámení a jiných společenských tiskovin.

- (730) **Drápal Martin**, Šmilovského 2, Brno, Česká republika
(740) Ing. Kendereški Dušan, patentový zástupce, Lidická 51, Brno

- (210) **O 143938**
(220) 17.06.1999
(320) 17.06.1999
(511) 14, 20, 21
(540)

30 STŘÍBRNÝCH

- (510) (14) bižuterie pravá nebo umělá, zlatnické a klenotické zboží pravé nebo nepravé, amulety, brože, budíky, drahé kameny, drahé kovy jako surovina nebo polotovar, figurky (sošky) z drahých kovů, flakóny z drahých kovů, hodinky a jejich příslušenství, hodiny, imitace zlata, jantar, jehlice (ozdobné, šperky), klenoty, klíčenky (bižutérie), krabice na doutníky z drahých kovů, krabičky na zápalky z drahých kovů, medaile, medailóny, náhrdelníky, náramky, náušnice, odznaky z drahých kovů, polodrahokamy, prsteny, přívěsky, řetízky, slonovina (ozdoby z-), slitiny drahých kovů, spinely (drahé kameny), stříbro surové nebo tepané, svícný z drahých kovů, špendlíky (šperky), šperky, tácy a talíře z drahých kovů, vázy z drahých kovů, zlatnické zboží (kromě přiborů), zlato surové nebo tepané; (20) díla umělecká ze dřeva, sádry nebo umělých hmot, figurky (sošky) ze dřeva, vosku, sádry nebo umělých hmot, kazety, pouzdra, skříňky na šperky kromě kazet, pouzder a skříněk z drahých kovů, proutěné zboží; (21) figurky (sošky) z porcelánu, otvíráky na láhve, podnosy a tácy s výjimkou podnosů z drahých kovů, porcelán, rozprašovače na parfěmy a voňavky, skleněné baňky, láhve (nádoby), skleněné zátky a uzávěry, sklo surové nebo jako polotovar, skleněné, porcelánové a keramické výrobky.

- (730) **Polák Michal**, Strž 6, Brno, Česká republika
(740) Ing. Holas Antonín, A.Holas & partner PATENTOVÁ A ZNÁMKOVÁ KANCELÁŘ, Křížová 4, Brno

- (210) **O 143951**
(220) 17.06.1999
(320) 17.06.1999
(511) 30
(540)

GLUKARIN

- (510) (30) extrahovaný suchý betaglukan - biologicky aktivní látka pro zvláštní výživu.
(730) **AROCO spol. s r.o.**, Spojovací 798/31, Praha 9, Česká republika

- (210) **O 143966**
(220) 21.06.1999

- (320) 21.06.1999
(511) 6, 7, 17, 19
(540)



- (510) (6) kovové kryty, kovová víka, kovové vpusti a kovové žlaby; (7) odlučovače, zejména odlučovače vody, ropných látek, tuků a škrobů; (17) žlaby z umělohmotných materiálů, zatrávňovací panely na bázi umělých hmot, materiály těsnící a ucpávací, izolační omítky, izolační laky a izolační nátěry, materiály na izolaci, pryskyřice syntetické (polotovary) včetně akrylátových a jiné polotovary z umělých hmot; (19) betonové a polymerbetonové žlaby, stavební směsi, stavební sypké materiály, malty a jiné nekovové stavební materiály, nekovové jímký.
(590) Barevná
(730) **Ing. Mrózek Daniel**, Nerudova 46, Opava, Česká republika
(740) Ing. Rylková Iva, Polská 1525, Ostrava-Poruba

- (210) **O 143970**
(220) 18.06.1999
(320) 18.06.1999
(511) 16, 29, 31
(540)



- (510) (16) obaly na zeleninu (pytle, pytlíky a sáčky z papíru a plastických hmot; (29) konzervovaná a sušená zelenina, brambory loupáné, opékané, předsmážené; (31) čerstvá zelenina, brambory.
(730) **Ing. Mišák Petr**, Slatinice 23, Slatinice, Česká republika
(740) Ing. Kučera Zdeněk, Padělky 548 (P.O.BOX 92), Slušovice

- (210) **O 143982**
(220) 18.06.1999
(320) 18.06.1999
(511) 3
(540)

FRED HAYMAN

- (510) (3) mýdla, parfumerie, vonné oleje, kosmetika, vlasové vody (lotions).
(730) **Fred Hayman Beverly Hills, Inc.**, 190 North Canon Drive, Suite 400, Beverly Hills, Spojené státy americké, California
(740) Patentservis Praha a.s., Jivenská 1273/1, Praha 4

- (210) **O 143999**
(220) 21.06.1999
(320) 21.06.1999
(511) 33

- (540) **KRON**
- (510) (33) lihoviny.
- (730) **V&S VIN & SPRIT AB**, Ingenjörsvägen 2, Stockholm, Švédsko
- (740) JUDr. Korejzová Zdeňka, KOREJZOVÁ & SPOL. Advokátní a patentová kancelář, Spálená 29, Praha 1

(210) **O 144029**

(220) 21.06.1999

(320) 21.06.1999

(511) 9

(540) **OUTPUTIT**

(510) (9) počítačový software, který získává a zákazníkům distribuuje data pro dodávaná zařízení obsahující e-mail, tiskárny, soubory a FTP /protokoly a přenosu informací/.

(730) **Computer Associates Think, Inc. a Delaware corporation**, One Computer Associates Plaza, Islandia, Spojené státy americké, New York

(740) Patentservis Praha a.s., Jivenská 1273/1, Praha 4

(210) **O 144031**

(220) 21.06.1999

(320) 21.06.1999

(511) 20, 35, 36, 37



(510) (20) nábytek všeho druhu, zejména ze dřeva, rákosu, kůže nebo jiných hmot pro obytné místnosti, zahradu a kanceláře, nábytkové kování nekovové; (35) pomoc při řízení obchodní činnosti, obstaravatelská činnost v oblasti obchodu, organizační a ekonomické poradenství, propagační, reklamní a inzertní činnost, obchodní administrativa, zprostředkovatelská činnost v oblasti obchodu; (36) zprostředkování prodeje, nákupu a pronájmu nemovitostí, pronájem nemovitostí a služby nemovitostní; (37) stavby a opravy, instalační služby, truhlářství a čalounictví.

(730) **VESNA INTERIORS, s.r.o.**, Masarykova 1194, Veselí nad Moravou, Česká republika

(740) JUDr. Aleš Zábřeh, advokát a patentový zástupce, Na Beránce 2, Praha 6

(210) **O 144032**

(220) 21.06.1999

(320) 21.06.1999

(511) 36, 39, 42

(540) **CILA**

(510) (36) provozování zastavárny; (39) pronájem automobilů, služby cestovní kanceláře (zajištění dopravy); (42) služby cestovní kanceláře (ubytování, stravování, průvodcovské služby, kompletace služeb cestovního ruchu).

(730) **Číla Ivan**, K dolům 51/58, Praha 4, Česká republika

(210) **O 144075**

(220) 22.06.1999

(320) 22.06.1999

(511) 41, 42

(540)



(510) (41) divadelní a filmové služby, služby spojené s pořádáním zábavných programů; (42) služby snack barů a restaurací.

(730) **Cineplex Odeon (Barbados) Inc.**, Peat Marwick Associates Limited, Hastings, Christ Church, Barbados

(740) JUDr. Kalenský Petr, Společná advokátní kancelář Všeťečka a partneři, Hálkova 2, Praha 2

(210) **O 144077**

(220) 22.06.1999

(320) 22.06.1999

(511) 1, 29, 30

(540)

LÍSKULKA

(510) (1) syntetická aromata a sladidla, veškeré syntetické chuťové přípravky, konzervační přípravky, kyselina citronová, lecitin, malto dextrin, glutaman sodný, antioxidanty, přípravky pohlcující vodu, uhličitán amonný, sladová bílkovina, fosfoproteiny, algináty (chemické přípravky, řasy) a stabilizátory pro humánní použití, stabilizátory pro hmoty k povrchovému dohotovení cukrářských a pekařských výrobků, protispékací přípravky, emulze a stabilizátory k výrobě potravin, látky k rozpouštění škrobu, pektiny, veškeré pojíci, stabilizující, zlepšující a speciální přípravky nezařazené v jiných třídách určené pro potravinářský průmysl, pro pekárenské, těstářenské, cukrárenské výrobky, pro bezlepkové výrobky a výrobky racionální výživy; (29) soja, její výrobky a extrakty, upravená slunečnicová semena a obilní klíčky, ovoce a pektin nebo jiná pojídla pro výrobu krémů, potravinářská pojídla a stabilizátory, ovocné přípravky obsahující v podstatě zahuštěnou ovocnou šťávu, přípravky absorbující vodu, algináty jako potrava, jejich směsi, přípravky a/nebo extrakty, zlepšující přípravky a speciální komponenty, sojová a bramborová vláknina, pektiny, kaseiny a kolageny včetně jejich směsí, extraktů a/nebo přípravků, výživné extrakty, texturované proteiny a směsi z nich - vše pro humánní využití a pro pekárenskou, cukrářskou a těstářenskou výrobu, džemy, zavařeniny, kompoty, ovoce a zelenina konzervované, sušené a zavařené, arašídová a sojová drť, upravené arašídové ořechy, suché plody i semena, jedlé oleje, tuky a tukové náhražky, náplně, hmoty, krémy a pasty do pekárenských, těstářenských a cukrářských výrobků nezařazené v jiných třídách; (30) cukr, jeho výrobky a směsi, med, pufovaná rýže, sojová mouka, přírodní bramborový škrob a škrobové přípravky i výrobky, modifikovaný bramborový škrob, bílkovinné a vlákninové přípravky, koláčové a dortové náplně běžné a fortifikované vitamíny, přípravky pohlcující vodu, zahušťovací, pojíci, konzervační, zlepšující, stabilizující, konzervační a speciální přípravky pro pekárenskou, těstářenskou a cukrářskou výrobu, koření, sladové přípravky, aromata a esence, náplně, hmoty, krémy a pasty do pekárenských a cukrářských výrobků v práškové formě.

(730) **ENZYMA, spol.s r.o.**, Běhounská 10, Brno, Česká republika

(740) Fišerová Blanka, MIRA, Doudova 23, Praha 4

(210) **O 144078**

(220) 22.06.1999

(320) 22.06.1999
(511) 4
(540)

SCOOTING

- (510) (4) průmyslové oleje a tuky, mazadla, mazací oleje a tuky, paliva, nechemické přísady do motorových paliv, mazadla a tuky, prostředky pro pohlcování a vázání prachu, osvětlovací prostředky, převodový olej, oleje do převodových mechanismů.
(730) **CASTROL LIMITED**, Burham Catrol House, Pipers Way, SWINDON, Wiltshire SN3 1RE, Velká Británie
(740) JUDr. Rott Vladimír, Rott, Růžička a Guttman, patentová, známková a právní kancelář, Nad Štolou 12, Praha 7

(210) **O 144079**
(220) 22.06.1999
(320) 22.06.1999
(511) 21
(540)



- (510) (21) sklářské výrobky, zejména skleněné misky, sklenice, svícný, dózy, vázy, podnosy, tácy, žardiniéry, menážky, cukřenky, karafy, prsteníky, flakóny, figurální a dekorativní sklo.
(730) **ORNELA, akciová společnost**, Zásada 317, Česká republika
(740) JUDr. Rott Vladimír, Rott, Růžička a Guttman, patentová, známková a právní kancelář, Nad Štolou 12, Praha 7

(210) **O 144080**
(220) 22.06.1999
(320) 22.06.1999
(511) 6, 22
(540)



- (510) (6) lana ocelová a kovová, lana pro lanovky; (22) tažná lana pro dopravní prostředky a lodě.
(730) **Ing. Jaromír Provazník LANA VAMBERK**, Smetanovo nábřeží 172, Vamberk, Česká republika

(210) **O 144091**
(220) 22.06.1999

(320) 22.06.1999
(511) 7, 8
(540)



- (510) (7) frézky - stroje, řezné nože jako části strojů; (8) řezné nástroje, zejména vrtáky, výstružníky, výhrubníky, záhlubníky, frézy.
(730) **TTM, s.r.o.**, Kolbenova 159, Praha 9, Česká republika
(740) Toningarová Daniela, PRAGOPATENT s.r.o., Štětškova 20, Praha 4

(210) **O 144100**
(220) 23.06.1999
(320) 23.06.1999
(511) 29
(540)



- (510) (29) tuky, margariny.
(730) **Penny Market Obchodní společnost s.r.o.**, Jirny 353, Jirny, Česká republika

(210) **O 144108**
(220) 23.06.1999
(320) 23.06.1999
(511) 9, 12, 35
(540)



- (510) (9) letecké ochranné oděvy, měřicí přístroje a nástroje, počítadla, počítací strojky, měřidla, navigační přístroje a nástroje, počítací stroje, kalkulačky, počítačový software na nosičích, pravítka - měřicí nástroje; (12) letecké přístroje, stroje a zařízení; (35) automatizované zpracování dat, reklama, propagace.

- (590) Barevná
(730) **Sainer Patrik**, Mirovická 1092, Praha 8, Česká republika

(210) **O 144116**
(220) 23.06.1999
(320) 23.06.1999
(511) 37
(540)

QUICK FIT

- (510) (37) provoz autoservisu a pneuservisu, údržba a opravy automobilů, montáž autodoplňků a příslušenství, autoelektrikářské práce.

- (730) **QUICK FIT s.r.o.**, Masarykova 439, Teplice, Česká republika
 (740) Ing. Chludina Jiří, UNIPATENT, J.Masaryka 43-47, Praha 2-Vinohrady

(210) **O 144118**

- (220) 23.06.1999
 (320) 23.06.1999
 (511) 42

PRAŽSKÉ SELÁTKO

- (510) (42) hostinská činnost.
 (730) **Pražští labužníci, spol. s r.o.**, U Prašného mostu 6/51, Praha 1, Česká republika
 (740) Patentservis Praha a.s., Jivenská 1273/1, Praha 4

(210) **O 144119**

- (220) 23.06.1999
 (320) 23.06.1999
 (511) 42

PRAŽŠTÍ LABUŽNÍCI,

S.r.o.

- (510) (42) hostinská činnost.
 (730) **Pražští labužníci, spol. s r.o.**, U Prašného mostu 6/51, Praha 1, Česká republika
 (740) Patentservis Praha a.s., Jivenská 1273/1, Praha 4

(210) **O 144134**

- (220) 24.06.1999
 (320) 24.06.1999
 (511) 37
 (540)

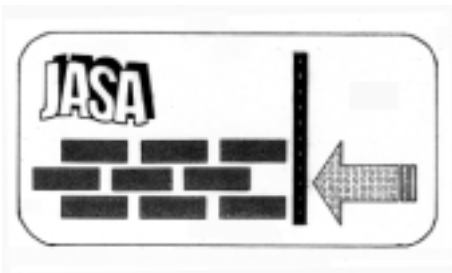

- (510) (37) instalatérství, malířské práce.
 (730) **JASA s.r.o.**, V malých domech III. 1555, Praha 4, Česká republika
 (740) JUDr. Chlebečková Dagmar, advokát, Anglická 16, Praha 2

(210) **O 144147**

- (220) 24.06.1999
 (320) 24.06.1999
 (511) 32, 42
 (540)

SVATÝ URBAN

- (510) (32) nealkoholické nápoje všeho druhu, např. šumivé nápoje, minerální vody přírodní i ochucené, ovocné a zeleninové šťávy a nápoje z nich, mošty, sirupy, koncentráty k přípravě nealkoholických nápojů a ochucených minerálních vod; (42) odborné poradenství, konzultační služby a provádění odborných zkoušek v oboru lihovin, vína a nealkoholických nápojů, výzkum a vývoj v daném oboru.
 (730) **VITIS trade,s.r.o.**, Sásovská cesta 41, Banská Bystrica, Slovenská republika
 (740) Machatová Marcela Mgr., Pospíšilova 2, Praha 3

(210) **O 144148**

- (220) 24.06.1999
 (320) 24.06.1999
 (511) 32, 35
 (540)

SVATÝ URBAN

- (510) (32) nealkoholické nápoje všeho druhu, zejména šumivé a jiné nealkoholické nápoje, minerální vody, ovocné a zeleninové šťávy a nápoje z nich, mošty, sirupy, koncentráty k přípravě nealkoholických nápojů a ochucených minerálních vod; (35) reklamní a inzertní činnost.
 (730) **VITIS trade, s.r.o.**, Sásovská cesta 41, Banská Bystrica, Slovenská republika
 (740) Machatová Marcela Mgr., Pospíšilova 2, Praha 3

(210) **O 144151**

- (220) 24.06.1999
 (320) 24.06.1999
 (511) 20, 37
 (540)

PF NÁBYTEK

- (510) (20) truhlářské výrobky vč.výrobků s čalouněním; (37) opravy nábytku a čalounění.
 (730) **PF NÁBYTEK, spol.s r.o.**, Veselíčko, Česká republika
 (740) Ing. Poláček Jiří, Tichý a Poláček, patentoví zástupci, Dominikánská 6, Plzeň

(210) **O 144152**

- (220) 24.06.1999
 (320) 24.06.1999
 (511) 20, 37
 (540)



- (510) (20) truhlářské výrobky vč.výrobků s čalouněním; (37) opravy nábytku a čalounění.
 (730) **PF NÁBYTEK, spol.s r.o.**, Veselíčko, Česká republika
 (740) Ing. Poláček Jiří, Tichý a Poláček, patentoví zástupci, Dominikánská 6, Plzeň

(210) **O 144169**

- (220) 24.06.1999
 (320) 24.06.1999
 (511) 35, 41, 42
 (540)



- (510) (35) poradenské a expertní činnosti pro rozvoj podnikání, průmyslu a obchodu, zprostředkovatelské služby pro obchodní a průmyslové podniky, zpracování expertiz pro řízení průmyslových a obchodních podniků, organizační a ekonomické poradenství, personální poradenství, nábor,

výběr a příprava manažerů specialistů, manažerské konzultace; (41) výchova řídicích pracovníků, školení manažerů na všech úrovních, vydávání odborných publikací pro manažery, organizování školicích a vzdělávacích programů pro veřejnost i pro organizace, zpracování projektů vzdělávacích kurzů a školicích aktivit, vývoj studijních materiálů a pomůcek; (42) řízení projektů a projektové inženýrství, provádění organizačních a sociálních výzkumů, zakázkové řešení výzkumných a vývojových úkolů, poradenská podpora při tvorbě inovací.

(590) Barevná

(730) **INVENTA CONSULTING, s.r.o.**, Na Perníkářce 23, Praha 6, Česká republika(210) **O 144170**

(220) 24.06.1999

(320) 24.06.1999

(511) 35, 41, 42

(540)



(510) (35) poradenské a expertní činnosti pro rozvoj podnikání, průmyslu a obchodu, zprostředkovatelské služby pro obchodní a průmyslové podniky, zpracování expertiz pro řízení průmyslových a obchodních podniků, organizační a ekonomické poradenství, personální poradenství, nábor, výběr a příprava manažerů specialistů, manažerské konzultace; (41) výchova řídicích pracovníků, školení manažerů na všech úrovních, vydávání odborných publikací pro manažery, organizování školicích a vzdělávacích programů pro veřejnost i pro organizace, zpracování projektů vzdělávacích kurzů a školicích aktivit, vývoj studijních materiálů a pomůcek; (42) řízení projektů a projektové inženýrství, provádění organizačních a sociálních výzkumů, zakázkové řešení výzkumných a vývojových úkolů, poradenská podpora při tvorbě inovací.

(730) **INVENTA CONSULTING, s.r.o.**, Na Perníkářce 23, Praha 6, Česká republika(210) **O 144171**

(220) 24.06.1999

(320) 24.06.1999

(511) 9, 11

(540)



(510) (9) nabíječky baterií, spotřební a přístrojové baterie; (11) svítidla na baterie.

(730) **MEGACELL a.s.**, Za Mlýnem 54, Přerov, Česká republika(210) **O 144176**

(220) 25.06.1999

(320) 25.06.1999

(511) 9

(540)



(510) (9) elektrické řídicí jednotky vč. příslušenství.

(590) Barevná

(730) **EFG CZ spol.s r.o.**, Lucemburská 4, Praha 3, Česká republika(210) **O 144187**

(220) 25.06.1999

(320) 25.06.1999

(511) 29, 30, 32

(540)



(510) (29) čerstvé, konzervované a mražené maso a masové výrobky všeho druhu, včetně uzenin, čerstvá, konzervovaná a mražená drůbež, zvěřina a ryby všeho druhu, včetně mořských ryb a živočichů, rybí saláty, kaviár, polévkové koncentráty, včetně instantních, masové výtažky, masové náplně a směsi pro přípravu jídel, včetně instantních, masové pomazánky, huspeniny a pasty, jídla v sáčku (skládající se z uvedených výrobků), ovoce konzervované, včetně ovoce konzervovaného v lihu, mražené, sušené a zavařené ovoce a zelenina, houby a ostatní lesní plody, šťávy a rostlinné výtažky do poživatin a jídel, rosoly, želé, džemy, potravinové doplňky na bázi zeleniny a ovoce, polévkové směsi a koncentráty, náplně a směsi pro přípravu pokrmů (spadající do tř. 29), hotová jídla nebo polotovary a pomazánky, skládající se převážně z uvedeného zboží, ovocné a zeleninové saláty, kompoty všeho druhu, vejce a vaječné výrobky, včetně vajíček v prášku, mléko, mléko kondenzované, odstředěné a sušené, mléčné a mlékárenské výrobky všeho druhu, smetana, včetně smetany sušené, šlehačka, sýry všeho druhu, sýrové pasty, máslo, tvaroh, nedietní mléčné potravinářské výrobky, mléčné nápoje ovocné s převahou mléka, jedlé tuky a oleje, včetně rostlinných tuků, majonézy; (30) káva zelená i pražená, káva instantní, včetně kávy granulované a jejich modifikace, kávové aroma, kávové směsi a přísady, kávové náhražky, zejména káva z obilí a čekanky a pražená čekanka, kávové náhražky v instantní a granulované podobě, čaje všeho druhu, včetně čaje ochuceného, čaje instantního, granulovaného, tekuté čajové koncentráty, kakao a výrobky z kakaa, včetně výrobků instantních, čokoláda sama, nebo plněná v kombinaci se smetanou, ovocem, nápoje připravené z kávy, kakaa nebo čokolády, cukrovinky, žvýkačky, cukr všeho druhu, rýže, včetně rýže ve varných sáčcích a rýže předvařené nebo dehydrované, rýže příchucená, tapioka, mouka a výrobky z mouky, zejména chléb a chlebové výrobky, sušenky a jemné pečivo, sladké a slané zákusky, koláče, marcipán, těstoviny všeho druhu, jako špagety, makaróny, nudle a těstovinové zavářky všeho druhu, prášky do pečiva, obilniny, připravené k osobní konzumaci, obilninové, zejména ovesné vločky, med, melasový sirup, jedlá sůl, včetně soli ochucené a obohacené vitaminy a výživnými látkami, ocet, omáčky na salát, omáčky k ochucení, majonézy, ostatní tekuté a suché extrahované chuťové přípravky, salátové dresinky, koření všeho druhu a jejich směsi, zmrzlina, včetně zmrzliny v prášku, zmrzlinové krémy a ostatní zmrzlinové výrobky; (32) pivo, pitná voda balená, minerální vody přírodní a ochucené, šumivé nealkoholické nápoje, nápoje tonizující, ovocné nápoje, včetně koncentrátů k jejich přípravě, zeleninové a ovocné sirupy a další přísady k výrobě nápojů, ovocné nápoje v instantní podobě, pastilky nebo prášky k přípravě šumivých nápojů, nápoje ze syrovátky.

(730) **L.E.D. s.r.o.**, Na Zákopě 1a, Olomouc, Česká republika

(740) Andrés Mírek, Bělidelská 12, Olomouc

(210) **O 144188**

(220) 25.06.1999
 (320) 25.06.1999
 (511) 29, 30, 32, 35
 (540)



(510) (29) čerstvé, konzervované a mražené maso a masové výrobky všeho druhu, včetně uzenin, čerstvá, konzervovaná a mražená drůbež, zvěřina a ryby všeho druhu, včetně mořských ryb a živočichů, rybí saláty, kaviár, polévkové koncentráty, včetně instantních, masové výtažky, masové náplně a směsi pro přípravu jídel, včetně instantních, masové pomazánky, huspeniny a pasty, jídla v sáčku (skládající se z uvedených výrobků), ovoce konzervované, včetně ovoce konzervovaného v lihu, mražené, sušené a zavařené ovoce a zelenina, houby a ostatní lesní plody, šťávy a rostlinné výtažky do požívatin a jídel, rosoly, želé, džemy, potravinové doplňky na bázi zeleniny a ovoce, polévkové směsi a koncentráty, náplně a směsi pro přípravu pokrmů (spadající do tř. 29), hotová jídla nebo polotovary a pomazánky, skládající se převážně z uvedeného zboží, ovocné a zeleninové saláty, kompoty všeho druhu, vejce a vaječné výrobky, včetně vajíček v prášku, mléko, mléko kondenzované, odstředěné a sušené, mléčné a mlékařenské výrobky všeho druhu, smetana, včetně smetany sušené, šlehačka, sýry všeho druhu, sýrové pasty, máslo, tvaroh, nedietní mléčné potravinářské výrobky, mléčné nápoje ovocné s převahou mléka, jedlé tuky a oleje, včetně rostlinných tuků, majonézy; (30) káva zelená i pražená, káva instantní, včetně kávy granulované a jejich modifikace, kávové aroma, kávové směsi a přísady, kávové náhražky, zejména káva z obilí a čekanky a pražená čekanka, kávové náhražky v instantní a granulované podobě, čaje všeho druhu, včetně čaje ochuceného, čaje instantního, granulovaného, tekuté čajové koncentráty, kakao a výrobky z kakaa, včetně výrobků instantních, čokoláda sama, nebo plněná v kombinaci se smetanou, ovocem, nápoje připravené z kávy, kakaa nebo čokolády, cukrovinky, žvýkačky, cukr všeho druhu, rýže, včetně rýže ve varných sáčcích a rýže předvařené nebo dehydrované, rýže přichucená, tapioka, mouka a výrobky z mouky, zejména chléb a chlebové výrobky, sušenky a jemné pečivo, sladké a slané zákusky, koláče, marcipán, těstoviny všeho druhu, jako špagety, makaróny, nudle a těstovinové zavářky všeho druhu, prášky do pečiva, obilniny, připravené k osobní konzumaci, obilninové, zejména ovesné vločky, med, melasový sirup, jedlá sůl, včetně soli ochucené a obohacené vitaminy a výživnými látkami, ocet, omáčky na salát, omáčky k ochucení, majonézy, ostatní tekuté a suché extrahované chuťové přípravky, salátové dresinky, koření všeho druhu a jejich směsi, zmrzlina, včetně zmrzliny v prášku, zmrzlinové krémy a ostatní zmrzlinové výrobky; (32) pivo, pitná voda balená, minerální vody přírodní a ochucené, šumivé nealkoholické nápoje, nápoje tonizující, ovocné nápoje, včetně koncentrátů k jejich přípravě, zeleninové a ovocné sirupy a další přísady k výrobě nápojů, ovocné nápoje v instantní podobě, pastilky nebo prášky k přípravě šumivých nápojů, nápoje ze syrovátky; (35) zprostředkování nákupu a prodeje uvedených výrobků.

(730) **L.E.D. s.r.o.**, Na Zákopě 1a, Olomouc, Česká republika
 (740) Andrés Mirek, Bělidelská 12, Olomouc

(220) 25.06.1999
 (320) 25.06.1999
 (511) 2
 (540)

LUXOLIN

(510) (2) barvy, nátěry, laky.
 (730) **Balakom, a.s.**, Podvihovská 12, Opava, Česká republika

(210) **O 144193**
 (220) 25.06.1999
 (320) 25.06.1999
 (511) 14, 16, 20, 25, 26
 (540)

SEATEICO

(510) (14) bižuterie pravá nebo umělá, zejména šperky, brože, náramky, náhrdelníky, ozdoby, přívěšky, řetízký, klíčenky, manžetové knoflíky, peněženky; (16) papírnické výrobky, zejména obaly, balicí papír, folie na balení, kartón, balicí pásky, pytlíky jako obaly z papíru, vázací stuhu, kancelářské potřeby, zejména etikety, papír, bloky, blahopřání, obálky, děrovačky, kancelářské sponky, lepidla a lepicí pásky pro kancelářské účely, nože na papír, samolepky, sešivačky, pera, tužky; (20) dekorativní předměty ze dřeva, bambusu a slámy, zejména bambusové závěsy, busty (ze dřeva, vosku, sádry, umělých hmot), stojany, věšáky, držáky, koše, košíky, ošatky, paravány, pletené předměty ze slámy, sochy, sošky, figurky, rákos, ratan; (25) konfekce, kravaty, šály, opasky, pásky, obuv; (26) stuhu, elastické stuhu, oděvní doplňky, brože.
 (730) **SEATEICO IN, spol.s r.o.**, Horova 48, Brno, Česká republika
 (740) Ing. Ihmová Markéta, A.Holas & partner patentová a známková kancelář, Křížová 4, Brno

(210) **O 144194**
 (220) 25.06.1999
 (320) 25.06.1999
 (511) 14, 16, 20, 25, 26
 (540)



(510) (14) bižuterie pravá nebo umělá, zejména šperky, brože, náramky, náhrdelníky, ozdoby, přívěšky, řetízký, klíčenky, manžetové knoflíky, peněženky; (16) papírnické výrobky, zejména obaly, balicí papír, folie na balení, kartón, balicí pásky, pytlíky jako obaly z papíru, vázací stuhu, kancelářské potřeby, zejména etikety, papír, bloky, blahopřání, obálky, děrovačky, kancelářské sponky, lepidla a lepicí pásky pro kancelářské účely, nože na papír, samolepky, sešivačky, pera, tužky; (20) dekorativní předměty ze dřeva, bambusu a slámy, zejména bambusové závěsy, busty (ze dřeva, vosku, sádry, umělých hmot), stojany, věšáky, držáky, koše, košíky, ošatky, paravány, pletené předměty ze slámy, sochy, sošky, figurky, rákos, ratan; (25) konfekce, kravaty, šály, opasky, pásky, obuv; (26) stuhu, elastické stuhu, oděvní doplňky, brože.

(210) **O 144192**

(730) SEATEICO IN, spol.s r.o., Horova 48, Brno, Česká republika

(740) Ing. Ihmová Markéta, A.Holas & partner patentová a známková kancelář, Křížová 4, Brno

(210) O 144223

(220) 25.06.1999

(320) 25.06.1999

(511) 9, 35, 41

(540)

ZPOVĚŤ

(510) (9) filmy, nosiče záznamů, televizní a audiovizuální programy, videoprogramy, videokazety, audiokazety, počítačové hry, audioprogramy, filmová díla, zábavné pořady hudební a audiovizuální díla, CD disky, informace a záznamy na jakémkoliv nosiči, zařazeném ve tř. 9; (35) merchandising (obchodní využití, související s určitým záměrem), reklamní, inzertní a propagační činnost; (41) filmový a televizní festival, filmová a televizní soutěž, mezinárodní přehlídka filmů, pořadů televize a videa, tvorba a distribuce videoprogramů, televizních, filmových, televizních a publicistických programů, audiovizuálních děl a televizních soutěží, zábavní, kulturní a výchovná činnost, TV produkce, filmová produkce, tvorba a výroba dokumentárních programů a pořadů, agenturní činnost v oblasti kultury, zprostředkování služeb v oblasti kultury.

(730) FEBIO spol. s r.o., Růžová 13, Praha 1, Česká republika

(740) Ing. Vlasta Sedláčková, Patentová, známková, grafická kancelář, Ke Kateřinkám 1393, Praha 4

(210) O 144361

(220) 28.06.1999

(320) 28.06.1999

(511) 9, 16, 35, 36, 42

(540)



PRVNÍ PRAŽSKÁ DRUŽSTEVNÍ
ZALOŽNA

(510) (9) informace a záznamy obecně i v elektronické podobě, informace a záznamy na jakémkoliv nosiči s výjimkou nosičů papírových ze třídy 16, data, databáze, informační produkty v elektronických, datových, informačních a telekomunikačních sítích všeho druhu nebo na nosičích dat všeho druhu s výjimkou nosičů papírových, související software a hardware, elektronické časopisy, elektronická periodika a knihy v elektronické podobě, software obecně, databázové produkty v elektronické podobě, hardware, nosiče dat či záznamů nahrané i nenahrané, elektronické nebo datové nebo informační sítě, multimediální aplikace, multimediální nebo informační katalogy, interaktivní a grafické programy, software zejména pro přenos dat, dešifrovací soustavy, platební karty nebo magnetické a čipové karty pro použití v peněžnictví, bankovníctví, pojišťovnictví, v oblasti služeb a v obchodním styku, mezinárodní platební karty, elektronické peněženky; (16) tiskoviny, tiskopisy, brožury, obálky, dopisní papíry, gratulace, kalendáře, reklamní předměty z papíru, příručky, časopisy, periodika, knihy, databázové produkty v papírové formě, databáze v papírové formě, informační produkty na papírových nosičích, data a databáze na papírových nosičích, tiskárenské výrobky; (35) reklamní, inzertní, propagační a informační činnost v obchodě, reklamní, inzertní, propagační a informační činnost v obchodě prostřednictvím jakéhokoliv média, prostřednictvím telefonní sítě nebo datové sítě nebo

informační sítě, poskytování komerčních informací, informačních produktů reklamního charakteru, multimediálních informací, inzerce a marketing, komerční využití Internetu v oblastech komerčních internetových médií a vyhledávacích služeb, on-line inzerce, marketing a obchod, zprostředkování v obchodních vztazích, zprostředkovatelská činnost v oblasti obchodu, merchandising, automatizované zpracování dat v oblasti peněžnictví, bankovníctví a financí; (36) finanční služby, peněžní služby, provádění bankovních, peněžních a finančních obchodů a jakýchkoliv operací s tím spojených, bankovní služby, služby týkající se financí a peněžnictví, přijímání vkladů, poskytování úvěrů, ukládání vkladů, přijímání úvěrů, vydávání hypotečních listů, nabývání státních dluhopisů a komunálních obligací a hypotečních zástavních listů, investování do cenných papírů, financování pronájmu, vedení účtů, hotovostní platební styk, bezhotovostní platební styk, zúčtování, směnečné a šekové obchody, obstarávání kreditních karet, vydávání nákup a prodej platebních prostředků jako platebních karet, cestovních šeků a jiných platebních příkazů, vydávání a prodej úvěrových karet, jakož i s tím spojené inkaso pohledávek (obchody kreditními kartami), přijímání a poskytování záruk a jiných zajišťovacích závazků (záruční obchody), ručení za úvěry, otevírání akreditivů, obstarávání inkasa, obchodování s cizími měnami (devizové a valutové obchody), obchodování v oblasti termínovaných obchodů a opcí včetně kurzových a úrokových obchodů, obchodování s převoditelnými cennými papíry a to na vlastní účet nebo na účet klienta (obchody s cennými papíry), účast na vydávání cenných papírů a poskytování souvisejících služeb, finanční makléřství, poskytování porad ve věcech podnikání a financí, obchodování s finančními deriváty (úrokové a měnové swapy, forward rate agreement-FRA, opce, futures), obhospodařování investičních prostředků klienta na jeho účet včetně poradenství (portfolio management), uložení a správa cenných papírů nebo jiných hodnot (obchody depozitní), koupě a prodej majetkových účastí (obchody kapitálovými účastmi), výkon funkce depozitáře investiční společnosti, investičního fondu a penzijního fondu, směnárenská činnost, poskytování bankovních a finančních informací, pronájem bezpečnostních schránek, zřizování a provozování sítě bankomatů, finanční leasing, phone-banking, koupě pohledávek ze zbožíových obchodů nebo služeb s převzetím inkasního rizika nebo bez něj, jakož i návazné inkaso pohledávek (faktoring a forfaiting), nabývání nemovitostí a prodej věcí sloužících k zajištění pohledávek, franchisingové operace, zprostředkovatelská činnost v oblasti investic, financí a bankovníctví, elektronické bankovníctví, obchody s cennými kovy (zlato, stříbro, mince); (42) služby zahrnující záznam, přenos, přepis, převod, vypracování, kompilaci, přenášení nebo systematickosti písemných sdělení a/nebo záznamů, využívání nebo kompilaci matematických a statistických údajů, řízení, obsluha a provozování výměny dat zejména v platebním styku a bankovníctví a finančních informací, kódování a dekodování zabezpečovacích systémů, tvorba informačních databází, tvorba multimediálních aplikací, programování, poradenská činnost v oblasti financí, peněžnictví, bankovníctví a investic, zakládání právnických osob, popř. účast v právnických osobách, zprostředkování a obstarání právních a poradenských služeb, poskytování příspěvku na sociální, zdravotní a vzdělávací účely.

- (730) **První pražská družstevní záložna**, Spálená 13/88, Praha 1, Česká republika
 (740) Lukajová Dana, patentový zástupce, Advokátní a patentová kancelář Vyskočil, Krošlák a spol., Petřská 12, Praha 1

- (210) **O 144362**
 (220) 28.06.1999
 (320) 28.06.1999
 (511) 9, 16, 35, 36, 42
 (540)



- (510) (9) informace a záznamy obecně i v elektronické podobě, informace a záznamy na jakémkoliv nosiči s výjimkou nosičů papírových ze třídy 16, data, databáze, informační produkty v elektronických, datových, informačních a telekomunikačních sítích všeho druhu nebo na nosičích dat všeho druhu s výjimkou nosičů papírových, související software a hardware, elektronické časopisy, elektronická periodika a knihy v elektronické podobě, software obecně, databázové produkty v elektronické podobě, hardware, nosiče dat či záznamů nahrané i nenahrané, elektronické nebo datové nebo informační sítě, multimediální aplikace, multimediální nebo informační katalogy, interaktivní a grafické programy, software zejména pro přenos dat, dešifrovací systémy, platební karty nebo magnetické a čipové karty pro použití v peněžnictví, bankovníctví, pojišťovnictví, v oblasti služeb a v obchodním styku, mezinárodní platební karty, elektronické peněženky; (16) tiskoviny, tiskopisy, brožury, obálky, dopisní papíry, gratulace, kalendáře, reklamní předměty z papíru, příručky, časopisy, periodika, knihy, databázové produkty v papírové formě, databáze v papírové formě, informační produkty na papírových nosičích, data a databáze obecně na všech druzích nosičů s výjimkou výrobků ve třídě 9, tiskárenské výrobky; (35) reklamní, inzertní, propagační a informační činnost v obchodě, reklamní, inzertní, propagační a informační činnost v obchodě prostřednictvím jakéhokoliv média, prostřednictvím telefonní sítě nebo datové sítě nebo informační sítě, poskytování komerčních informací, informačních produktů reklamního charakteru, multimediálních informací, inzerce a marketing, komerční využití Internetu v oblastech komerčních internetových médií a vyhledávacích služeb, on-line inzerce, marketing a obchod, zprostředkování v obchodních vztazích, zprostředkovatelská činnost v oblasti obchodu, merchandising, automatizované zpracování dat v oblasti peněžnictví, bankovníctví a financí; (36) finanční služby, peněžní služby, provádění bankovních, peněžních a finančních obchodů a jakýchkoliv operací s tím spojených, bankovní služby, služby týkající se financí a peněžnictví, přijímání vkladů, poskytování úvěrů, ukládání vkladů, přijímání úvěrů, vydávání hypotečních listů, nabývání státních dluhopisů a komunálních obligací a hypotečních zástavních listů, investování do cenných papírů, financování pronájmu, vedení účtů, hotovostní platební

styk, bezhotovostní platební styk, zúčtování, směnečné a šekové obchody, obstarávání kreditních karet, vydávání nákup a prodej platebních prostředků jako platebních karet, cestovních šeků a jiných platebních příkazů, vydávání a prodej úvěrových karet, jakož i s tím spojené inkaso pohledávek (obchody kreditními kartami), přijímání a poskytování záruk a jiných zajišťovacích závazků (záruční obchody), ručení za úvěry, otevírání akreditivů, obstarávání inkasa, obchodování s cizími měnami (devizové a valutové obchody), obchodování v oblasti termínovaných obchodů a opcí včetně kurzových a úrokových obchodů, obchodování s převoditelnými cennými papíry a to na vlastní účet nebo na účet klienta (obchody s cennými papíry), účast na vydávání cenných papírů a poskytování souvisejících služeb, finanční makléřství, poskytování porad ve věcech podnikání a financí, obchodování s finančními deriváty (úrokové a měnové swapy, forward rate agreement-FRA, opce, futures), obhospodařování investičních prostředků klienta na jeho účet včetně poradenství (portfolio management), uložení a správa cenných papírů nebo jiných hodnot (obchody depozitní), koupě a prodej majetkových účastí (obchody kapitálovými účastmi), výkon funkce depozitáře investiční společnosti, investičního fondu a penzijního fondu, směnárská činnost, poskytování bankovních a finančních informací, pronájem bezpečnostních schránek, zřizování a provozování sítě bankomatů, finanční leasing, phone-banking, koupě pohledávek ze zbožíových obchodů nebo služeb s převzetím inkasního rizika nebo bez něj, jakož i návazné inkaso pohledávek (faktorování a forfaiting), nabývání nemovitostí a prodej věcí sloužících k zajištění pohledávek, franchisingové operace, zprostředkovatelská činnost v oblasti investic, financí a bankovníctví, elektronické bankovníctví, obchody s cennými kovy (zlato, stříbro, mince); (42) služby zahrnující záznam, přenos, přepis, převod, vypracování, kompilaci, přenášení nebo systematičnost písemných sdělení a/nebo záznamů, využívání nebo kompilaci matematických a statistických údajů, řízení, obsluha a provozování výměny dat zejména v platebním styku a bankovníctví a finančních informací, kódování a dekódování zabezpečovacích systémů, tvorba informačních databází, tvorba multimediálních aplikací, programování, poradenská činnost v oblasti financí, peněžnictví, bankovníctví a investic, zakládání právnických osob, popř. účast v právnických osobách, zprostředkování a obstarání právních a poradenských služeb, poskytování příspěvku na sociální, zdravotní a vzdělávací účely.

- (730) **První pražská družstevní záložna**, Spálená 13/88, Praha 1, Česká republika
 (740) Lukajová Dana, patentový zástupce, Advokátní a patentová kancelář Vyskočil, Krošlák a spol., Petřská 12, Praha 1

- (210) **O 144363**
 (220) 28.06.1999
 (320) 28.06.1999
 (511) 6, 11, 17, 19, 37

(540)



- (510) (6) trubky kovové, kabiny sprchové kovové, trubková šroubení kovová, hadice kovové a ostatní kovový instalační materiál, kovový stavební materiál, zejména kovové stavební konstrukce, kovová okna, dveře, rámy, kování, kovové potrubí kanalizační, drenážní, plynové, vodovodní a pro topení; (11) vodoinstalační materiál, zejména vodovodní potrubí pro koupelny, toalety, včetně regulačních prvků, vodovodní baterie, kohoutky a příslušenství, sprchy, umyvadla, klosety a jejich příslušenství, ohřívače vody včetně průtokových, plynová kamna, kotle, sporáky a hořáky, kamna všeho druhu, svítidla, ventilátory, kohouty a podobná zařízení pro kanalizaci, plynoinstalační materiál a pro topení, včetně regulačních prvků, hydranty; (17) trubky a jejich spojovací články z plastu, těsnění, těsnící tmely a trubková těsnění, včetně ucpávek a spojek, hadice všeho druhu patřící do tř.17 včetně příslušenství; (19) vodovodní potrubí nekovové, kanalizační potrubí, kabiny sprchové nekovové, kameninové nebo cementové roury, nekovový stavební materiál všeho druhu, cihly, dlaždice, betonové tvarovky, zámková dlažba, cement, písek, maltové směsi, vápno, trámy, konstrukce, apod., křby, komíny, nekovová okna, dveře, rámy; (37) instalatérství, topenářství, montáž, opravy a servis vodoinstalace a topenářských výrobků, stavební činnost, výstavba občanských a průmyslových budov, objektů a pod. zařízení, opravy a rekonstrukce budov, kanalizačních, vodovodních, plynových a topenářských sítí, čištění odpadů, budov, kotlů, bojlerů, komínů a potrubí, montáž a servis vodoměrů, provádění plynových, vodovodních, kanalizačních a topenářských rozvodů a stoupacích rozvodů, montáž a servis plynových zařízení.
- (730) **Stehlík Milan**, Holubkova 3099/4, Praha 10, Česká republika
- (740) Ing. Novotný Karel, Novotný, Ziegrosser a partner, Terronská 21, Praha 6

(210) **O 144377**

(220) 28.06.1999

(320) 28.06.1999

(511) 9

(540)

PLEXTOOLS

- (510) (9) CD-ROM jednotky, CD-R jednotky, CD-RW jednotky, zapisovací programy pro zápis dat na CD-R, zapisovací programy pro zápis dat na CD-RW, on-line publikace, elektronické stroje, přístroje a zařízení.
- (730) **SHINANO KENSHI KABUSHIKI KAISHA**, 1078, Ooaza Kamimaruuko, Maruko-Machi, Nagano, Japonsko
- (740) Patentservis Praha a.s., Jivenská 1273/1, Praha 4

(210) **O 144398**

(220) 29.06.1999

(320) 29.06.1999

(511) 9, 42

(540)

GITUS

- (510) (9) výpočetní technika, databázové a operační systémy, nástroje pro vývoj aplikací, komponenty počítačových sítí včetně software; (42) vývoj aplikačního software, analytické a programátorské práce, poradenská činnost v oblasti informačních systémů, servis v oblasti software, instalace a údržba operačních systémů.
- (730) **GITUS, s.r.o.**, Pod areálem 302, Praha 10, Česká republika

(210) **O 144401**

(220) 29.06.1999

(320) 29.06.1999

(511) 9, 35, 41, 42

(540)

HASPRO

- (510) (9) reprodukční elektrotechnika, její části, příslušenství a náhradní díly, přístroje a nástroje k vědeckým a laboratorním účelům, přístroje a nástroje navigační, měřicí, geodetické, pro bezdrátovou telegrafii, signalizační, kontrolní, dohlížecí, zabezpečovací a k přenášení rozkazů, přístroje fotografické, kinematografické, optické, promítací, zvětšovací, jejich příslušenství, doplňky a náhradní díly, přístroje a nástroje k vážení, záchranné a učební, přístroje a zařízení pro záznam, zesilování, reprodukci a přenos písma, zvuku a obrazu, videorekordéry, videokamery, zvukové a zvukově obrazové nosiče, kancelářská technika, zejména počítače, jejich periferní vybavení včetně diskové jednotky pro uchování programu, diskové paměti, jednotky pro vnitřní řízení a jednotky pro obvodové postupy, počítačové programy na magnetických nosičích a ostatní příslušenství počítačů, databanky, faxové přístroje, kopírovací technika, telefonní přístroje včetně v kombinaci se záznamníky, elektronické kalkulačky apod., hasicí přístroje, automaty uváděné v činnosti vhozením mince, známky nebo vložením karty, polovodičové výrobky, monočlánky, alkalické články, akumulátory, speciální pouzdra pro přístroje a nástroje, které jsou zařazeny do této třídy; (35) inzertní, reklamní a propagační činnost, poskytování pomoci při provozu obchodu včetně zprostředkování obchodních a personálních záležitostí, správa obchodních zájmů třetích osob, vypracování statistických přehledů, poradenství v oblasti organizace a ekonomiky podnikání, marketing, průzkum a analýzy trhů, aranžérství, pronájem kancelářských strojů a zařízení, rozmnožování dokumentů, distribuce zboží k reklamním účelům; (41) činnost vyučovací výchovná, vzdělávací a zábavní včetně pořádání specializačních doškolovacích kurzů, symposií a konferencí, provozování pracovně diskusního a zájmového klubu, školicí činnost, zejména v oblasti výpočetní techniky, informatiky, kancelářské a komunikační techniky a informačních technologiích; (42) tvorba a poskytování software, technické poradenství a vypracování posudků, zejména v oborech aplikace výpočetní techniky v oblasti informatiky, kancelářské a komunikační techniky a informačních technologií, pronájem zařízení pro zpracování dat.
- (730) **HaSpro Praha v.o.s.**, Ondříčkova 39, Praha 3, Česká republika
- (740) Ing. Dohnal Jiří, patentový zástupce, Nedbalova 29, Brno

(210) **O 144402**

- (220) 29.06.1999
 (320) 29.06.1999
 (511) 9, 35, 41, 42
 (540)



- (510) (9) reprodukční elektrotechnika, její části, příslušenství a náhradní díly, přístroje a nástroje k vědeckým a laboratorním účelům, přístroje a nástroje navigační, měřicí, geodetické, pro bezdrátovou telegrafii, signalizační, kontrolní, dohlížecí, zabezpečovací a k přenášení rozkazů, přístroje fotografické, kinematografické, optické, promítací, zvětšovací, jejich příslušenství, doplňky a náhradní díly, přístroje a nástroje k vážení, záchranné a učební, přístroje a zařízení pro záznam, zesilování, reprodukci a přenos písma, zvuku a obrazu, videorekordéry, videokamery, zvukové a zvukově obrazové nosiče, kancelářská technika, zejména počítače, jejich periferní vybavení včetně diskové jednotky pro uchování programu, diskové paměti, jednotky pro vnitřní řízení a jednotky pro obvodové postupy, počítačové programy na magnetických nosičích a ostatní příslušenství počítačů, databanky, faxové přístroje, kopírovací technika, telefonní přístroje včetně v kombinaci se záznamníky, elektronické kalkulačky apod., hasicí přístroje, automaty uváděné v činnost vhozením mince, známky nebo vložením karty, polovodičové výrobky, monočlánky, alkalické články, akumulátory, speciální pouzdra pro přístroje a nástroje, které jsou zařazeny do této třídy; (35) inzertní, reklamní a propagační činnost, poskytování pomoci při provozu obchodu včetně zprostředkování obchodních a personálních záležitostí, správa obchodních zájmů třetích osob, vypracování statistických přehledů, poradenství v oblasti organizace a ekonomiky podnikání, marketing, průzkum a analýzy trhů, aranžérství, pronájem kancelářských strojů a zařízení, rozmnožování dokumentů, distribuce zboží k reklamním účelům; (41) činnost vyučovací výchovná, vzdělávací a zábavní včetně pořádání specializačních doškolovacích kurzů, symposií a konferencí, provozování pracovních diskusního a zájmového klubu, školící činnost, zejména v oblasti výpočetní techniky, informatiky, kancelářské a komunikační techniky a informačních technologií; (42) tvorba a poskytování software, technické poradenství a vypracování posudků, zejména v oborech aplikace výpočetní techniky v oblasti informatiky, kancelářské a komunikační techniky a informačních technologií, pronájem zařízení pro zpracování dat.

(730) **HaSpro Praha v.o.s.**, Ondříčkova 39, Praha 3, Česká republika

(740) Ing. Dohnal Jiří, patentový zástupce, Nedbalova 29, Brno

- (210) **O 144416**
 (220) 29.06.1999
 (320) 29.06.1999
 (511) 6, 9, 14, 18, 20, 21, 37
 (540)



- (510) (6) umělecké a rukodělné předměty a starožitnosti z

obecných kovů; (9) přístroje a nástroje navigační, přístroje fotografické, kinematografické, optické, přístroje a nástroje k vážení a měření, přístroje a nástroje signalizační, přístroje a nástroje určené ke kontrolním účelům, přístroje pro záznam a reprodukci mluveného slova, počítačové stroje včetně kancelářských, speciální pouzdra pro přístroje a nástroje, které jsou zařazeny do třídy 9; (14) drahé kovy a jejich slitiny, předměty z drahých kovů a z ušlechtilých kovů, šperky, bižuterie, hodiny a chronometrická zařízení včetně speciálních pouzder, umělecké předměty a starožitnosti z bronzu; (18) umělecké a rukodělné předměty a starožitnosti z kůže; (20) umělecké a rukodělné předměty a starožitnosti ze dřeva, vosku a sádry; (21) umělecké a rukodělné předměty a starožitnosti ze skla, keramiky, vypalované hlíny a porcelánu; (37) opravy hodinářského zboží, šperků, bižuterie.

(730) **GOLDTIME a.s.**, Vodičkova 17, Praha 1, Česká republika

(740) JUDr. Korejzová Zdeňka, KOREJZOVÁ & SPOL.
 Advokátní a patentová kancelář, Spálená 29, Praha 1

(210) **O 144417**

(220) 29.06.1999

(320) 29.06.1999

(511) 41

OUTDOOR LIFE

- (510) (41) výroba televizních programů, výroba programů pro vysílání kabelové televize, zábavní televizní programy zabývající se sportovní tematikou na pokračování, rodinnou zábavou a rekreační tematikou.

(730) **Times Mirror Magazines, Inc.**, Two Park Avenue, New York, Spojené státy americké, New York

(740) JUDr. Korejzová Zdeňka, KOREJZOVÁ & SPOL.
 Advokátní a patentová kancelář, Spálená 29, Praha 1

(210) **O 144433**

(220) 29.06.1999

(320) 29.06.1999

(511) 35, 41, 42

(540)



- (510) (35) vydávání reklamních a propagačních publikací, tiskovin se vztahem k pomoci postiženým; (41) výchova, vzdělávání, zábava, sportovní a kulturní aktivity pořádání kulturních, sportovních a společenských pořadů; (42) zajišťování léčebné péče, hygienické a kosmetické péče, zajišťování, rozšiřování a zkvalitňování rehabilitační a léčebné základny, zejména dětem postiženým mozkovou obrnou, patronát nad dětskými domovy, integrace postižených do normálního života, pomoc postiženým při odstraňování následků přírodních katastrof, organizování sbírek, právní služby, zejména ve vztahu ke vředu uvedeným službám.

(730) **Společnost DUHA, Nadace pro děti postižené mozkovou obrnou**, kpt. Jaroše 324, Trutnov, Česká republika

(740) Ing. Kubíčková Květa, Doubravčická 2201, Praha 10

(210) **O 144434**

(220) 29.06.1999

(320) 29.06.1999

(511) 35, 41, 42

(540)



(510) (35) vydávání reklamních a propagačních publikací, tiskovin se vztahem k pomoci postiženým; (41) výchova, vzdělávání, zábava, sportovní a kulturní aktivity pořádání kulturních, sportovních a společenských pořadů; (42) zajišťování léčebné péče, hygienické a kosmetické péče, zajišťování, rozšiřování a zkvalitňování rehabilitační a léčebné základny, zejména dětem postiženým mozkovou obrnou, patronát nad dětskými domovy, integrace postižených do normálního života, pomoc postiženým při odstraňování následků přírodních katastrof, organizování sbírek, právní služby, zejména ve vztahu ke vpředu uvedeným službám.

(730) **Společnost DUHA, Nadace pro děti postižené mozkovou obrnou**, Trutnov, Česká republika

(740) Ing. Kubíčková Květa, Doubravčická 2201, Praha 10

(210) **O 144457**

(220) 30.06.1999

(320) 30.06.1999

(511) 31

(540)



(510) (31) krmivo pro zvířata, zejména pro ryby, návnady pro sportovní rybolov spadající do této třídy.

(730) **Aquazona spol.s r.o.**, Náměstí bratří Čapků 9, České Budějovice, Česká republika

(740) Ing. Sedlák Jiří, Pražská 58, České Budějovice

(210) **O 144468**

(220) 30.06.1999

(320) 30.06.1999

(511) 25, 35

(540)

ENIGMA



(510) (25) oděvy, kloboučnické zboží; (35) propagační činnost, reklama.

(730) **Xin Yi, s.r.o.**, Macešková 21/1943, Praha 10, Česká republika

(210) **O 144524**

(220) 01.07.1999

(320) 01.07.1999

(511) 5

(540)

RAID KILLS BUGS DEAD

(510) (5) insekticidy, repelenty proti hmyzu.

(730) **S.C.JOHNSON & SON, INC.**, 1525 Howe Street, Racine, Spojené státy americké, Wisconsin

(740) JUDr. Pavel Zelený, advokát, Společná advokátní kancelář Všeťečka, Zelený, Švorčík, Kalenský a partneři, Hálkova 2, Praha 2

(210) **O 144525**

(220) 01.07.1999

(320) 01.07.1999

(511) 3

(540)



(510) (3) mýdla, detergenty, bělicí prostředky, prostředky pro změkčení a oplachování vláken a kyselý prášek pro odvápnění.

(730) **Premark FEG L.L.C.**, 300 Delaware Avenue, Wilmington, Spojené státy americké, Delaware

(740) JUDr. Kalenský Petr, Společná advokátní kancelář Všeťečka a partneři, Hálkova 2, Praha 2

(210) **O 144587**

(220) 02.07.1999

(320) 02.07.1999

(511) 8

(540)



(510) (8) ruční řezné nářadí a nástroje, tenký pilový list do ruční pilky na řezání kovů, včetně tvrdých kovů a těžko obrobitelných ocelí.

(590) Barevná

(730) **NOVATO spol.s r.o.**, Eliášova 29, Praha 6, Česká republika

(740) Ing. Smrčková Marie, Ctiradova 1, Praha 4

(210) **O 144588**

(220) 07.07.1999

(320) 07.07.1999

(511) 8, 10, 42

(540)



(510) (8) ruční nářadí a nástroje, břitvy; (10) přístroje, nástroje a zařízení chirurgické, lékařské, zubolékařské, zvěrolékařské, včetně speciálního nábytku pro tyto obory, laboratorní, veterinární a dentální nástroje a pomůcky; (42) poradenská, kooperační a vývojová činnost, zejména při výrobě přístrojů, nástrojů a zařízení chirurgických, lékařských, zubolékařských, zvěrolékařských a dentálních.

(730) **HEMA MALŠICE s.r.o.**, K. Tomáška 194, Malšice, Česká republika

(740) Müller Václav, patentový zástupce, Filipova 2016, Praha 4

(210) **O 144603**

(220) 07.07.1999

(320) 07.07.1999

(511) 5, 30

(540)

OSTEO-STOP

(510) (5) výrobky farmaceutické a parafarmaceutické, vitamíny a minerály a stopové prvky, medicínální sirupy, výtažky z bylin a kombinované přípravky vitamínů, minerálů a bylinných výtažků, potravinové doplňky obohacené vitamíny nebo minerály nebo stopovými prvky, vitamínové přípravky, vitamíny a multivitaminové preparáty, bylinné čaje, byliny, cukrovinky nebo pastilky nebo tabletky nebo žvýkačky s léčivými přísadami, dietetické látky upravené pro lékařské účely, dietní potraviny upravené pro lékařské účely, doplňky výživové pro lékařské účely, bílkovinné přípravky nebo potravina pro lékařské účely, balzámy a masti pro lékařské účely, chemické přípravky pro lékařské účely, léčivé oleje, léčivé soli, tinktury pro lékařské účely, droždí pro farmaceutické účely; (30) potravinové doplňky ve formě práškových směsí, tabletek, tobolek, kapslí, dražé, bonbonů, pastilek, prášků, cukrovinek nebo žvýkaček, med, propolis pro lidskou potřebu.

(730) **WALMARK, spol. s r.o.**, Oldřichovice 44, Třinec 5, Česká republika

(740) Lukajová Dana, patentový zástupce, Advokátní a patentová kancelář Vyskočil, Krošlák a spol., Petřská 12, Praha 1

(210) **O 144749**

(220) 08.07.1999

(320) 08.07.1999

(511) 1

(540)

GRODAN

(510) (1) substráty pro výsev semen, pro pěstování rostlin a sazenic nebo k použití jako zavlažovací vrstva, složené zcela nebo převážně z minerálních vláken, ve tvaru krychlí, plátů nebo v balících.

(730) **GRODANIA A/S**, Hovedgaden 501, DK-2640 Hedehusene, Dánsko

(740) JUDr. Korejzová Zdeňka, Advokátní a patentová kancelář JUDr. Korejzová & spol., Břehová 1, Praha 1

(210) **O 144777**

(220) 09.07.1999

(320) 09.07.1999

(511) 5, 29, 30, 32

(540)

MUNCHY MEALS

(510) (5) kojenecká výživa, potrava pro děti; (29) konzervované, sušené a tepelně upravované ovoce a zelenina; (30) kakao, přípravky z obilnin, pečivo, moučníky, cukrářské výrobky; (32) sirupy a jiné přípravky pro přípravu nápojů.

(730) **PODRAVKA Prehrambena industrija d.d.**, Ante Starčevića 32, Koprivnica, Chorvatsko

(740) Ing. Kania František, Patentová kancelář Kania, Sedlák, Smola, Mendlovo nám. 1a, Brno

(210) **O 144778**

(220) 09.07.1999

(320) 09.07.1999

(511) 5, 29, 30, 32

(540)

BABY LINO

(510) (5) kojenecká výživa, potrava pro děti; (29) konzervované, sušené a tepelně upravované ovoce a zelenina; (30) kakao, přípravky z obilnin, pečivo, moučníky, cukrářské výrobky; (32) sirupy a jiné přípravky pro přípravu nápojů.

(730) **PODRAVKA Prehrambena industrija d.d.**, Ante Starčevića 32, Koprivnica, Chorvatsko

(740) Ing. Kania František, Patentová kancelář Kania, Sedlák, Smola, Mendlovo nám. 1a, Brno

(210) **O 144779**

(220) 09.07.1999

(320) 09.07.1999

(511) 5, 29, 30, 32

(540)

LINO

(510) (5) kojenecká výživa, potrava pro děti; (29) konzervované, sušené a tepelně upravované ovoce a zelenina; (30) kakao, přípravky z obilnin, pečivo, moučníky, cukrářské výrobky; (32) sirupy a jiné přípravky pro přípravu nápojů.

(730) **PODRAVKA Prehrambena industrija d.d.**, Ante Starčevića 32, Koprivnica, Chorvatsko

(740) Ing. Kania František, Patentová kancelář Kania, Sedlák, Smola, Mendlovo nám. 1a, Brno

(210) **O 144782**

(220) 09.07.1999

(320) 09.07.1999

(511) 1, 19

(540)

DUROMIT

(510) (1) tekuté nebo rozširitelné tepelně vodivé umělé hmoty a syntetické pryskyřice pro impregnaci, vytvrzování, nanášení nebo obkládání podlah, stěn, stropů a bezspárých vyhříváních podlah, maltové směsi s přísadkou syntetické pryskyřice, chemikálie pro zhotovování podlah, pokud spadají do tř. 1; (19) silniční povrchy, obložení podlah, omítky stěn a stropů, fasádové omítky, kámen, umělý kámen a stavební pojiva pro zdivo, omítané plochy a podlahy.

(730) **RINOL Aktiengesellschaft**, Benzstrasse 2, D-71272 Renningen, Německo

(740) JUDr. Všeček Miloš, Společná advokátní kancelář Všeček a partneři, Hájkova 2, Praha 2

(210) **O 144784**

(220) 09.07.1999

- (320) 09.07.1999
 (511) 1, 5, 29, 30, 31, 35, 40, 42
 (540)

PENAM

- (510) (1) protispěškové látky a veškeré zlepšující přípravky do chleba, do všech druhů pečiva, do pekárenských, těstářenských a cukrárenských výrobků i k výrobě ostatních potravin, chemické prostředky ke konzervování potravinových směsí a potravin, k rozpouštění škrobu, syntetická sladidla, sladová bílkovina, mléčné kvasinky, hydroxyd sodný, maltodextrin, uhličitán amonný, lecitin, glutaman sodný, kyselina citronová, mouky k průmyslovým účelům, odpad ze zpracovaného obilného zrna pro průmyslové účely; (5) mouky bezlepkové, dietní, výživné a obohacené vlákninou, bezcholesterové a bezlepkové výrobky, potraviny dietetické, potravní doplňky obohacené vitaminy, organickými a/nebo anorganickými látkami s přísadou ušlechtilých mikroorganismů, nutriční doplňky, pochutiny a pokrutiny, klíčky z obilí, ze semen a z luštěnin, přípravky ze sladu - vše pro léčebné účely, potraviny pro kojence, léčivé čaje a extrakty z nich; (29) vejce a výrobky z vajec, máslo, mléko a mléčkárenské výrobky, tuky, tukové náhražky a výrobky z nich, speciální přísady a činidla vylepšující mouku a její směsi nezařaz. ve tř. 1, 5 a 30, sojové boby konzervované jako potrava a jejich výrobky, texturované proteiny, kolagen a jeho extrakty, náhražky dietních a výživných potravin ve všech formách, zařazené do této třídy, konzervované potraviny, ovoce sušené nebo jinak upravené, džemy a zavařeniny, upravený mák, upravené arašidy, upravená semena, upravené ořechy a upravené suché plody, výrobky a směsi z olejnin; (30) slad, sladové přípravky pro pekaře, extrakty z dietetického sladu, sladové moučky, mouky a moučné výrobky všech druhů, mouky obohacené vlákninou, výrobky z obilovin, z kukuřice mleté, pražené, kukuřičné mouky, mlynářské výrobky všech druhů, chléb a běžné pečivo, med, sirup melasový, káva, kávové náhražky, čaj, kakao, čokoláda, cukr a směsi na bázi cukru, rýže, tapioka, ságo, droždí, prášky do pečiva a zlepšující přípravky pro pekárenské, těstářenské a cukrárenské výrobky, esence, koření, sůl, hořčice, škrob, sirupy, výrobky racionální výživy zejména výrobky neobsahující cholesterol, spadající do této třídy, přírodní cukry a konzervační látky, směsi z celozrnných obilnin, fortifikované rostlinnými a/nebo minerálními látkami, vitaminy s přísadou speciálních ingrediencí pro další zpracování, výrobky obsahující obiloviny, olejiny a/nebo luštěniny, mouka jako dělicí produkt pro pekařské a cukrárenské výrobky, bobtnavá mouka, sojová vláknina pro humánní použití, výrobky ze soji, slad a výrobky z nich zejména sladové moučky pražené a karamelizované včetně jejich extraktů, lepek a přípravky z něj, kypřící prášky, stimulanty pro zlepšení chutě, dortová a cukrárenská těsta, cukrovinky a trvanlivé pečivo, náplně a polevy ve formě práškových směsí, pekárenské, těstářenské a cukrárenské dietní výrobky ne pro medicínální účely včetně výrobků pro redukční dietu, výrobky extrudované a expandované na bázi obilovin, rýže a kukuřice, želatinové výrobky, obalová pouzdra z mouky a odpad ze zpracovaného obilného zrna pro humánní použití, veškeré pekárenské, těstářenské a cukrárenské výrobky včetně těchto výrobků mražených; (31) obilí, směsi z luštěnin, semena a zemědělské produkty nezpracované, slad na výrobu piva a lihovin, mák, suché plody, ořechy, čerstvé ovoce, zelenina a zahradnicko-lesnické plody, živé rostliny, krmné směsi a výživné krmné směsi; (35) služby organizačně-ekonomické, marketing, obchodní průzkum a pomoc při řízení obchodní činnosti, reklama, propagace a inzerce, pomoc a zprostředkovatelská činnost v oblasti obchodu s potravinami a v obchodní oblasti u mlynářství,

sladovnictví, pekárenství, těstářství i cukrárenství a služeb s tím souvisejících; (40) mlynářství a pekařství, zpracování obilovin, luštěnin, semen, olejnin a jejich směsí, zpracování sladu, mlýnských odpadů a krmných směsí, výroba energie - provoz malé vodní elektrárny; (42) stanovení složení látek a materiálů v oblasti zemědělství i výrobě potravin a konzultační i poradenské služby s tím související, hostinská činnost.

- (730) **TERO ROSICE, spol. s r.o.**, Nádražní 8, Rosice u Brna, Česká republika

- (740) Fišerová Blanka, MIRA, patentová a známková kancelář, Doudova 23/358, Praha 4

O 144786

- (220) 09.07.1999
 (320) 09.07.1999
 (511) 9
 (540)



- (510) (9) přenosné komunikační přístroje, radiové pagery, telefony.

- (730) **Samsung Electronics Co. Ltd.**, 416 Maetan-dong, Paldal-gu, Suwon-city Kyungki-do, Jižní Korea

- (740) Patentservis Praha a.s., Jivenská 1273/1, Praha 4

O 144790

- (220) 09.07.1999
 (320) 09.07.1999
 (511) 16, 17
 (540)

AUTOWRAP

- (510) (16) transparentní, potlaštěné a neutrální filmy a plachty pro balící a obalovací účely; (17) plastické filmy a plachty pro obecné průmyslové užití.

- (730) **PADE S.A.**, 69, rue de la Libération, ESCH-SUR-ALZETTE, Lucembursko

- (740) JUDr. Karel Čermák, advokát, Národní třída 32, Praha 1

O 144837

- (220) 12.07.1999
 (320) 17.02.1999
 (511) 9, 38, 42
 (540)



- (510) (9) vybavení pro telekomunikace, počítačové komunikační vybavení včetně radiových modemů; (38) telekomunikační služby; (42) poradenské služby v oblasti sdělování a přenosu dat a v oblasti telekomunikací, služby týkající se sdělování a přenosu dat.

- (730) **Telefonaktiebolaget L M Ericsson**, Stockholm, Švédsko

- (740) JUDr. Korejzová Zdeňka, Advokátní a patentová kancelář JUDr. Korejzová & spol., Břehová 1, Praha 1

O 144844

- (220) 12.07.1999
 (320) 12.07.1999
 (511) 32

(540)



(510) (32) vody minerální a šumivé a jiné nealkoholické nápoje, ovocné nápoje a džusy, sirupy a jiné přípravky k přípravě nápojů.

(730) **THE SEAGRAM COMPANY LTD.**, 592 Colby Drive WATERLOO, Kanada, Kanada

(740) JUDr. Švorčík Otakar, Společná advokátní kancelář Všeťečka a partneři, Hálkova 2, Praha 2

(210) **O 144845**

(220) 12.07.1999

(320) 12.07.1999

(511) 38, 41, 42

(540)

E-CULTURE

(510) (38) zajišťování a poskytování informací prostřednictvím globální počítačové sítě; (41) výuka uživatelů v používání programů; (42) vývoj, údržba a instalace programů.

(730) **International Business Machines Corporation**, New Orchard Road, Armonk, Spojené státy americké, New York

(740) Dr. Petr Kalenský, Společná advokátní kancelář Všeťečka Zelený Švorčík Kalenský, Hálkova 2, Praha 2

(210) **O 144853**

(220) 12.07.1999

(320) 12.07.1999

(511) 9, 38

(540)

REALTIME

(510) (9) nahrané elektronické nosiče všeho druhu - elektronické časopisy; (38) elektronický časopis v sítích.

(730) **Růzha Alexandr**, Salvátorská 4, Praha 1, Česká republika

(210) **O 144867**

(220) 13.07.1999

(320) 13.07.1999

(511) 16, 35, 41

(540)

ALTÁNEK

(510) (16) tiskoviny, zejména knihy, časopisy, kalendáře, diáře, plakáty, letáky; (35) reklama a propagace, zprostředkování v oblasti reklamy, zprostředkování obchodní činnosti a konzultační činnost v oblasti periodických a neperiodických tiskovin; (41) vzdělávání a zábava.

(730) **Šolc Ladislav**, Neustupného 1831, Praha 5, Česká republika

(210) **O 144868**

(220) 13.07.1999

(320) 13.07.1999

(511) 16

(540)

FALCON

(510) (16) lepidla pro kancelářské potřeby nebo pro domácnost, vteřinová lepidla.

(730) **AZAD ENTERPRISES SPOL. S R.O.**, Běhounkova 2461, Praha 5, Česká republika

(210) **O 144883**

(220) 13.07.1999

(320) 08.03.1999

(511) 9, 14, 18, 25

(540)



(510) (9) sluneční brýle; (14) hodinky; (18) batohy; (25) obuv, oblečení, zejm. vesty, bundy, kalhoty, šortky, košile, trička, mikiny, ponožky, rukavice, pokrývky hlavy.

(730) **THE TIMBERLAND COMPANY**, 200 Domain Drive, Stratham, Spojené státy americké, New Hampshire

(740) JUDr. Pavel Zelený, advokát, Společná advokátní kancelář Všeťečka, Zelený, Švorčík, Kalenský a partneři, Hálkova 2, Praha 2

(210) **O 144889**

(220) 14.07.1999

(320) 14.07.1999

(511) 39, 42

(540)

EXOTIKA NEZÁVISLÝM

(510) (39) služby cestovní kanceláře; (42) ubytování v rámci služeb cestovní kanceláře.

(730) **DUŠEK TOURS, s.r.o.**, Česká 32, Brno, Česká republika

(740) Ing. KANIA František, Mendlovo nám. 1a, Brno

(210) **O 144908**

(220) 14.07.1999

(320) 14.07.1999

(511) 9, 16, 35, 38, 41, 42

(540)

SHERWOOD

(510) (9) data, databáze a jiné informační produkty na elektronických, magnetických a optických nosičích všeho druhu a v elektronických, datových, informačních a telekomunikačních sítích všeho druhu, související software a hardware, nosiče dat všeho druhu, zejm. diskety, CD romy, magnetické disky, optické disky, DVD apod. elektronické sítě, multimediální aplikace, multimediální informační katalogy, elektronické časopisy, elektronická periodika a knihy v elektronické podobě, nahraný software na CD a DVD discích a magnetických médiích, audiovizuální díla a programy, audio programy, hudební díla, pohledy ilustrované se zvukovou nahrávkou, nahrané zvukové a zvukově obrazové záznamy, obaly na zvukové nosiče a videokazety; (16) papír, výrobky z papíru, periodické a neperiodické publikace, knihy, časopisy, brožury, fotografie, plakáty, pohledy, kalendáře, samolepky, obtisky, nažehlovací obtisky, pexesa, hrací kraty, puzzle, papírové a umělohmotné tašky, tužky, pera a pastelky, papírové obaly všeho druhu, ubrousky a ubrusy, tácky, papírové vlajky, čepice a stínítka, informační a reklamní produkty v papírové formě, data a databáze obecně na papírových nosičích, písmena pro tiskárny, štočky, umělecké nebo ozdobné předměty z papíru; (35) reklamní, inzertní a propagační činnost prostřednictvím telefonní sítě nebo datové nebo informační sítě, poskytování informací a jiných informačních produktů zejména reklamního charakteru, multimediálních

informací, komerční využití Internetu, on-line inzerce, zajištění reklamních kampaní; (38) služby zabezpečující audiovizuální komunikaci prostřednictvím informačních a telekomunikačních sítí, kupř. počítačové sítě Internet, satelitu apod., rozšiřování, zveřejňování a přenos informací prostřednictvím informačních a telekomunikačních prostředků a sítí, satelitů ap. šíření elektronických časopisů, elektronických periodik a knih v elektronické podobě prostřednictvím počítačové sítě, pomocí satelitů, provozování Internetových stránek, Internet café; (41) nahrávání nosičů zvukových nebo obrazově zvukových, prodej a půjčování nahraných zvukových a nebo obrazově zvukových záznamů, výroba, tvorba a šíření audiovizuálních děl; (42) tvorba a poskytování software, programování internetových databázových systémů a internetových aplikací, programování multimediálních aplikací, vytváření a modelování 3D animací, interaktivní a grafické programy, tvorba multimediálních dokumentů, prezentací, aplikací, katalogů apod., konstrukce WWW prezentací a řešení WWW serverů, počítačové animace avizualizace, programové projekty, tvorba informačních databází, elektronických časopisů, periodik, knih, Internet café, provozování Internetových stránek.

(730) **Peřina Petr**, Na Václavce 16, Praha 5 - Smíchov, Česká republika

(740) Ing. Vandělíková Jana, Bohemia Patent, Petráská 12, Praha 1

(210) **O 144909**

(220) 14.07.1999

(320) 14.07.1999

(511) 9, 16, 35, 38, 41, 42

(540)



(510) (9) data, databáze a jiné informační produkty na elektronických, magnetických a optických nosičích všeho druhu a v elektronických, datových, informačních a telekomunikačních sítích všeho druhu, související software a hardware, nosiče dat všeho druhu, zejm. disket, CD romy, magnetické disky, optické disky, DVD apod., elektronické sítě, multimediální aplikace, multimediální informační katalogy, elektronické časopisy, elektronická periodika a knihy v elektronické podobě, nahraný software na CD a DVD discích a magnetických médiích, audiovizuální díla a programy, audio programy, hudební díla, pohledy ilustrované se zvukovou nahrávkou, nahrané zvukové a zvukově obrazové záznamy, obaly na zvukové nosiče a videokazety; (16) papír, výrobky z papíru, periodické a neperiodické publikace, knihy, časopisy, brožury, fotografie, plakáty, pohledy, kalendáře, samolepky, obtisky, nažehlovací obtisky, pexesa, hrací karty, puzzle, papírové a umělohmotné tašky, tužky, pera a pastelky, papírové obaly všeho druhu, ubrousky a ubrusy, tácky, papírové vlajky, čepice a stínítka, informační a reklamní produkty v papírové formě, data a databáze obecně na papírových nosičích, písma pro tiskárny, štočky, umělecké nebo ozdobné předměty z papíru; (35) reklamní, inzertní a propagační činnost prostřednictvím telefonní

sítě nebo datové sítě nebo informační sítě, poskytování informací a jiných informačních produktů zejména reklamního charakteru, multimediálních informací, komerční využití Internetu, on-line inzerce, zajištění reklamních kampaní; (38) služby zabezpečující audiovizuální komunikaci prostřednictvím informačních a telekomunikačních sítí, kupř. počítačové sítě Internet, satelitu apod., rozšiřování, zveřejňování a přenos informací prostřednictvím informačních a telekomunikačních prostředků a sítí, satelitů ap., šíření elektronických časopisů, elektronických periodik a knih v elektronické podobě prostřednictvím počítačové sítě, pomocí satelitů, provozování Internetových stránek, Internet café; (41) nahrávání nosičů zvukových nebo obrazově zvukových, prodej a půjčování nahraných zvukových a nebo obrazově zvukových záznamů, výroba, tvorba a šíření audiovizuálních děl; (42) tvorba a poskytování software, programování internetových databázových systémů a internetových aplikací, programování multimediálních aplikací, vytváření a modelování 3D animací, interaktivní a grafické programy, tvorba multimediálních dokumentů, prezentací, aplikací, katalogů apod., konstrukce WWW prezentací a řešení WWW serverů, počítačové animace a vizualizace, programové projekty, tvorba informačních databází, elektronických časopisů, periodik, knih, Internet café, provozování Internetových stránek.

(730) **Peřina Petr**, Na Václavce 16, Praha 5, Česká republika

(740) Ing. Vandělíková Jana, Bohemia Patent, Petráská 12, Praha 1

(210) **O 144920**

(220) 15.07.1999

(320) 15.07.1999

(511) 39, 42

(540)

MARY'S

(510) (39) kompletní služby cestovní kanceláře pro ACR a PCR; (42) služby ubytovací.

(730) **JÁGEROVÁ MÁRIA**, Anny Letenské 17, Praha 2, Česká republika

(210) **O 144928**

(220) 15.07.1999

(320) 15.07.1999

(511) 6, 40

(540)



(510) (6) výšepevné mikrolegované oceli typu QSTE, ZSTE, WSTE, TSTE, ESTE, ořezávací oceli, oceli se speciálními užitečnými vlastnostmi, v sortimentu plechů, pásů, trubek, tvarovaných tyčí, tenkostěnných profilů a výkovek, dále výlisky z vysokopevných ocelí, tvarové výpalky (laser, voda, plazma); (40) mechanická, chemická a tepelná transformace a zpracování kovových materiálů.

(590) Barevná

(730) **AVP metal, spol.s.r.o.**, Bieblova 8, Ostrava, Česká republika

(210) **O 144936**

(220) 15.07.1999

(320) 14.04.1999

(511) 5

(540)

TRIZIVIR

- (510) (5) farmaceutické přípravky a substance.
 (730) **Glaxo Group Limited**, Glaxo Wellcome House, Berkeley Avenue, Greenford, Middlesex, Velká Británie
 (740) JUDr. Korejzová Zdeňka, KOREJZOVÁ & SPOL. Advokátní a patentová kancelář, Spálená 29, Praha 1

- (210) **O 144939**
 (220) 15.07.1999
 (320) 15.07.1999
 (511) 6, 17, 19, 35, 37, 42
 (540)

OPTITECH

- (510) (6) obecné kovy, jejich slitiny, kovové stavební materiály a kovové konstrukce, zejména kovové konstrukce pro zasklívání lodžii, kovová okna, kovové dveře, kovové potřeby zámečnické a klempířské; (17) materiály těsnící, ucpávací a izolační, polotovary z plastických hmot; (19) stavební materiály nekovové, okna, dveře, stavební sklo, zasklené lodžie; (35) inzertní a reklamní činnost, poskytování pomoci při provozu obchodu, marketing, obstaravatelská a zprostředkovatelská činnost v oblasti obchodu, obchodní výstavy; (37) stavebnictví, realizace staveb, opravy, instalační služby, montážní práce, zejména zasklívání lodžii, sklenářství, zámečnictví, pokrývačství, zednictví, klempířství, truhlářství, fasádnictví; (42) poradenská a konzultační činnost v oblasti stavebnictví, inženýrské služby, služby ubytovací a restaurační.
 (730) **OPTIMI, spol. s r.o.**, Dubečská 4/74, Praha 10, Česká republika
 (740) JUDr. Aleš Zábřeh, advokát a patentový zástupce, Na Beránce 2, Praha 6

- (210) **O 144944**
 (220) 15.07.1999
 (320) 15.07.1999
 (511) 25
 (540) **WARNER'S IN CONTROL**

- (510) (25) oděvy, obuv, kloboučnické zboží.
 (730) **WARNACO U.S., INC. (A Delaware Corporation)**, 470 Wheelers Farms Road, Milford, Spojené státy americké, Connecticut
 (740) JUDr. Traplová Jarmila, Advokátní a patentová kancelář Traplová, Hakr, Kubát, Přístavní 24, Praha 7

- (210) **O 144966**
 (220) 16.07.1999
 (320) 16.07.1999
 (511) 3
 (540) **NELLY**

- (510) (3) mýdla, voňavkářské výrobky, éterické oleje, kosmetické výrobky, kolínské vody, toaletní vody, parfémované tělové spreje, pleťové oleje, krémy a emulze, zásypy a pudry, koupelové a sprchové přípravky, vlasové vody (lotions), přípravky na čištění zubů, ústní vody bez léčivých účinků, deodoranty, anti-perspiranty pro osobní užití, toaletní přípravky bez léčivých účinků.
 (730) **UNILEVER N.V.**, Weena 455, 3013 AL Rotterdam, Holandsko
 (740) Mgr. Petra de Brantes, KOREJZOVÁ & SPOL. Advokátní a patentová kancelář, Spálená 29, Praha 1

- (210) **O 144985**
 (220) 16.07.1999
 (320) 16.07.1999
 (511) 16, 35, 41, 42
 (540)

WinDUO

- (510) (16) tištěné manuály, příručky; (35) zpracování informací a dat; (41) školení, kurzy; (42) tvorba software, poradenství v oblasti software.
 (730) **Ing. Čapek Zdeněk**, Jaklovecká 22/1680, Ostrava, Česká republika

- (210) **O 144991**
 (220) 19.07.1999
 (320) 19.07.1999
 (511) 25
 (540)

TIME OUT

- (510) (25) oděvy spadající do této třídy.
 (730) **GREAT UNITED TRADING s.r.o.**, Budečská 9, Praha 2, Česká republika

- (210) **O 145015**
 (220) 20.07.1999
 (320) 20.07.1999
 (511) 7, 8
 (540)



- (510) (7) nůžky na krácení plastového potrubí s elektrickým pohonem; (8) nůžky na krácení plastového potrubí mechanické.
 (590) Barevná
 (730) **Sabat spol.s r.o.**, Komenského nám.13, Třebíč, Česká republika

- (210) **O 145029**
 (220) 20.07.1999
 (320) 20.07.1999
 (511) 16, 18, 25, 26
 (540)



- (510) (16) papír, lepenka a výrobky z těchto materiálů nezařazené do jiných tříd, tiskoviny, potřeby pro knižní vazby, fotografie, papírenské zboží, lepidla pro papírenské zboží nebo domácnost, materiály pro umělce, štětce, psací stroje a kancelářské potřeby (mimo nábytek), výukové a učební pomůcky (mimo přístrojů), plastický materiál na obaly (nezařazený do jiných tříd), hrací karty, písmena pro tisk, štočky; (18) kůže a imitace kůže, výrobky z těchto materiálů nezahrnuté do jiných tříd, kůže ze zvířat, usně, kufrů a cestovní brašny, deštníky, slunečníky a vycházkové hole, biče, postroje a sedlářské výrobky; (25) oděvy, obuv, kloboučnické zboží; (26) krajky a výšivky, stuhy a tkaničky, knoflíčky, háčky a očka, špendlíky a jehly, umělé květiny.
 (730) **Philip Morris Products Inc.**, 3601 Commerce Road, Richmond, Spojené státy americké, Virginia
 (740) JUDr. Ing. Milan Hořejš, Národní 32, Praha 1

- (210) **O 145030**
 (220) 20.07.1999
 (320) 20.07.1999
 (511) 16, 18, 24, 25, 26, 42
 (540)



- (510) (16) papír, lepenka a výrobky z těchto materiálů nezařazené do jiných tříd, tiskoviny, potřeby pro knižní vazby, fotografie, papírenské zboží, lepidla pro papírenské zboží nebo domácnost, materiály pro umělce, štětce, psací stroje a kancelářské potřeby (mimo nábytek), výukové a učební pomůcky (mimo přístrojů), plastický materiál na obaly (nezařazený do jiných tříd), hrací karty, písmena pro tisk, štočky; (18) kůže a imitace kůže, výrobky z těchto materiálů nezahrnuté do jiných tříd, kůže ze zvířat, usně, kufrý a cestovní brašny, deštníky, slunečníky a vycházkové hole, biče, postroje a sedlářské výrobky; (24) textil a textilní výrobky nezařazené v jiných třídách, ložní a stolní prádlo; (25) oděvy, obuv, kloboučnické zboží; (26) krajky a výšivky, stuhý a tkaničky, knoflíčky, háčky a očka, špendlíky a jehly, umělé květiny; (42) různé služby, zejména informační služby o módě, designéřské služby pro maloobchod, plánování prodejních místností, výstav a ukázkových prostor včetně konzultačních a informačních služeb, poradenské služby v oblasti podpory prodeje a prodeje ošacení.

(730) **Philip Morris Products Inc.**, 3601 Commerce Road, Richmond, Spojené státy americké, Virginia

(740) JUDr. Ing. Milan Hořejš, Národní 32, Praha 1

- (210) **O 145070**
 (220) 21.07.1999
 (320) 21.07.1999
 (511) 32
 (540)

SUN GOLD

- (510) (32) nealkoholické nápoje, zejména ovocné nápoje a ovocné šťávy, sirupy a jiné přípravky k přípravě nápojů.

(730) **Lidl Stiftung & Co. KG**, Heiner-Fleischmann-Strasse 2, Neckarsulm, Německo

(740) JUDr. Karel Čermák, advokát, Národní třída 32, Praha 1

- (210) **O 145074**
 (220) 21.07.1999
 (320) 21.07.1999
 (511) 18, 24, 25
 (540)

GHURKA

- (510) (18) kůže, imitace kůže, výrobky z těchto materiálů, kufrý a zavazadla, brašny, kabelky, batohy, kabely, tašky, torny, tlumoky, ruksaky, vaky, pouzdra, cestovní brašny, peněženky, náprsní tašky, váčky, deštníky, slunečníky; (24) tkaniny a textilní výrobky, které nejsou uvedeny v jiných třídách, pokrývky ložní a ubrusy; (25) oděvy všeho druhu včetně sportovních, obuv spadající do této třídy, pokrývky hlavy, košile, svetry, vesty s rukávy, krátké kabáty, saka, kalhoty, převlečníky, nepromokavé oděvy, pláště do deště, větrovky, krátké kabáty s kapucí, nepromokavé kabáty, bavlněná trička, pulovry, halenky, sukně, sportovní bundy s kapucí, kostýmy, šaty, T-shirt, šortky, džíny, večerní šaty, obleky, kombinézy, stejnokroje, oblečení pro volný čas, sportovní oblečení, plavky, oblečení na pláž, vázanky, klobouky, čepice, barety, velké šátky, šátky, rukavice, štóly, pásky na

rukávy, pásky, doplňky, tenké teplákové soupravy, ponožky, spodní prádlo, slipy, spodničky, flanelové obleky, body, pantalóny, nátláčky, podprsenky, korzety, živůtky, podvazkové pásky, noční oblečení, dámské domácí šaty, dopolední společenské oblečení, dámské a pánské střevíce a polobotky, boty, trepky, sportovní boty a obuv, knoflíky pro obuv, části a fitinky pro střevíce, polobotky a boty.

(730) **MAXPOINT s.r.o.**, Revoluční 606, Trinec, Česká republika

- (210) **O 145103**
 (220) 22.07.1999
 (320) 22.07.1999
 (511) 29, 30, 42
 (540)



- (510) (29) maso, ryby, drůbež, zvěřina, konzervované, sušené a vařené ovoce a zelenina, sýry, saláty, jedlé oleje a tuky, upravené masové, kuřecí, sýrové, ovocné a zeleninové přísady pro pizzu, masové omáčky; (30) mouka a přípravky vyrobené z obilovin, chléb, pečivo, cukrovinky, zmlíny, led, med, kvasnice, kypřicí prášek, sůl, hořčice, ocet, koření, omáčky (nikoli masové), salátové zálivky (na ochucení), ochucovadla a chuťové přísady, bílé pečivo, sušenky, strouhanka, koláče, rýže, pizza, omáčky na pizzu, plněné pizzy s posypem, těsto na pizzu, těstoviny a plněné těstoviny; (42) restaurace, snack-bary, kavárny, jídelny a zařízení rychlého občerstvení, catering, zajišťování jídla objednávaného prostřednictvím on-line počítačové sítě.

(730) **PIZZA HUT INTERNATIONAL, L.L.C.**, 14481 North Dallas Parkway, Dallas, Spojené státy americké, Texas

(740) JUDr. Pavel Zelený, advokát, Společná advokátní kancelář Vsetečka, Zelený, Švorčík, Kalenský a partneři, Hálkova 2, Praha 2

- (210) **O 145119**
 (220) 23.07.1999
 (320) 23.07.1999
 (511) 25
 (540)



- (510) (25) oděvy, obuv, kloboučnické zboží.
 (730) **P.J.H. ASSOCIÉS INC.**, 14, Bellevue, Westmount, Kanada
 (740) JUDr. Junek Václav, advokát, Tovární 14, České Budějovice

- (210) **O 145120**
 (220) 23.07.1999

(320) 23.07.1999
(511) 25
(540)

CHRISTINA swimwear maillots

(510) (25) oděvy, obuv, kloboučnické zboží.
(730) **P.J.H. ASSOCIÉS INC.**, 14, Bellevue, Westmount,
Kanada
(740) JUDr. Junek Václav, advokát, Tovární 14, České
Budějovice

(210) **O 145124**
(220) 23.07.1999
(320) 23.07.1999
(511) 29
(540)



(510) (29) mléko a mléčné výrobky.
(730) **Jihočeské mlékárny, a.s.**, Rudolfovska 83, České
Budějovice, Česká republika
(740) JUDr. Junek Václav, advokát, Tovární 14, České
Budějovice

(210) **O 145127**
(220) 23.07.1999
(320) 23.07.1999
(511) 21, 28, 35
(540)

ZNÁTE Z TV

(510) (21) náčiní a nádoby pro domácnost nebo kuchyň (nikoliv z drahých kovů, ani postříbřených nebo pozlacených kovů), hřebeny a mycí houby, kartáče (s výjimkou štětců), materiály pro výrobu kartáčů, čisticí prostředky, sklo surové nebo opracované (s výjimkou stavebního skla), sklo, porcelán a majolika neobsažené v jiných třídách; (28) hry, hračky, potřeby pro gymnastiku a sport, které nejsou uvedeny v jiných třídách, vánoční ozdoby; (35) propagační činnost, pomoc při řízení obchodní činnosti, obchodní administrativa, kancelářské práce.
(730) **TENA a.s.**, Bryksova 1061, Praha 9 - Černý most, Česká republika

(210) **O 145128**
(220) 23.07.1999
(320) 23.07.1999
(511) 21, 28, 35
(540)

ZNÁTE Z TELEVIZE

(510) (21) náčiní a nádoby pro domácnost nebo kuchyň (nikoliv z drahých kovů, ani postříbřených nebo pozlacených kovů), hřebeny a mycí houby, kartáče (s výjimkou štětců), materiály pro výrobu kartáčů, čisticí prostředky, třísky železné, sklo surové nebo opracované (s výjimkou stavebního skla), sklo, porcelán a majolika neobsažené v jiných třídách; (28) hry, hračky, potřeby pro gymnastiku a sport, které nejsou uvedeny v jiných třídách, vánoční

ozdoby; (35) propagační činnost, pomoc při řízení obchodní činnosti, obchodní administrativa, kancelářské práce.

(730) **TENA a.s.**, Bryksova 1061, Praha 9 - Černý most, Česká republika

(210) **O 145162**
(220) 26.07.1999
(320) 26.07.1999
(511) 16, 35, 42
(540)



(510) (16) tiskárenské výrobky, fotografie; (35) propagační činnost, reklama, reprografické služby; (42) tiskárenské a polygrafické služby.

(730) **VINLAND a. s.**, Na Louži 1, Praha 10, Česká republika

(210) **O 145163**
(220) 26.07.1999
(320) 26.07.1999
(511) 16, 35, 42
(540)



(510) (16) tiskárenské výrobky, fotografie; (35) propagační činnost, reklama, reprografické služby; (42) tiskárenské a polygrafické služby.

(730) **VINLAND a. s.**, Na Louži 1, Praha 10, Česká republika

(210) **O 145192**
(220) 26.07.1999
(320) 26.07.1999
(511) 25
(540)

IN CONTROL

(510) (25) oděvy, obuv, kloboučnické zboží.
(730) **WARNACO U.S., INC.**, 470 Wheelers Farms Road, Milford, Spojené státy americké, Connecticut
(740) JUDr. Traplová Jarmila, Advokátní a patentová kancelář Traplová, Hakr, Kubát, Přístavní 24, Praha 7

(210) **O 145195**
(220) 26.07.1999
(320) 26.07.1999
(511) 18, 25, 35
(540)



- (510) (18) výrobky z kůže nebo imitace kůže; (25) oděvy, obuv, pokrývky hlavy; (35) obchodní vedení prodejen s oděvy.
 (730) **LEVI STRAUSS & CO.**, Levi's Plaza, 1155 Battery Street, San Francisco, Spojené státy americké, Kalifornie
 (740) JUDr. Rott Vladimír, Rott, Růžička a Guttman, patentová, známková a právní kancelář, Nad Štolou 12, Praha 7

- (210) **O 145196**
 (220) 26.07.1999
 (320) 26.07.1999
 (511) 29
 (540)



- (510) (29) kaviar, surovina k dalšímu zpracování.
 (590) Barevná
 (730) **NATALI CZ s.r.o.**, Volutova 2523, Praha 5, Česká republika
 (740) JUDr. Vedral Vladimír, Advokátní kancelář, Michalská 3, Praha 1

- (210) **O 145217**
 (220) 27.07.1999
 (320) 27.07.1999
 (511) 29, 30
 (540)

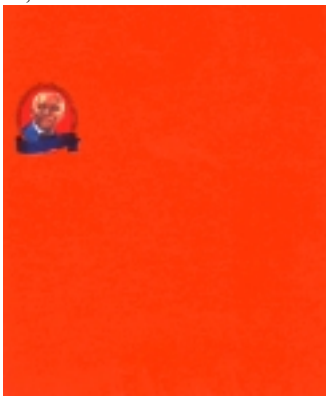

- (510) (29) zákusky a malá občerstvení, bramborové lupínky a křupky, omáčky a krémy, náplně, hotová jídla a jejich složky pro přípravu jídel, vše zahrnuté ve třídě 29; (30) těstoviny, rýže, rýžové pudinky a moučníky, rýžové zákusky, občerstvení z rýže a výrobky z rýže, obilniny a obilné výrobky, zákusky a malá občerstvení, hotová jídla a jejich složky pro přípravu jídel, pizzy, korpusy na pizzy, omáčky a polevy na pizzy, omáčky, pudinky, krémy, vše zahrnuté ve třídě 30.
 (590) Barevná
 (730) **Uncle Ben's, Inc.**, Houston, Spojené státy americké, Texas
 (740) Mgr. Petra de Brantes, KOREJZOVÁ & SPOL. Advokátní a patentová kancelář, Spálená 29, Praha 1

- (210) **O 145218**
 (220) 27.07.1999
 (320) 30.01.1999
 (511) 5
 (540)

QUINPORIX

- (510) (5) farmaceutické a léčivé přípravky a substance pro lidské použití, vakcíny.
 (730) **SmithKline Beecham Biologicals S.A.**, Rue de L'Institut 89, Rixensart, Belgie
 (740) JUDr. Korejzová Zdeňka, KOREJZOVÁ & SPOL. Advokátní a patentová kancelář, Spálená 29, Praha 1

- (210) **O 145222**
 (220) 27.07.1999
 (320) 27.07.1999
 (511) 16, 20, 35, 39
 (540)

Systematic

- (510) (16) papír, lepenka a výrobky z těchto materiálů, které nejsou zařazeny do jiných tříd; (20) nábytek, zrcadla, rámy; (35) propagační činnost, reklama, pomoc při řízení obchodní činnosti, obchodní administrativa, kancelářské práce; (39) doprava, balení a skladování zboží, organizování cest.
 (730) **MPE INTERNATIONAL s.r.o.**, Šmilovského 5, Praha 2, Česká republika

- (210) **O 145224**
 (220) 27.07.1999
 (320) 23.06.1999
 (511) 9
 (540)



- (510) (9) počítačový hardware, polovodičová zařízení, mikroprocesorové moduly, počítačové subsystémy, počítačový software.
 (730) **ADVANCED MICRO DEVICES, INC.**, P.O.Box 3453, Sunnyvale, Spojené státy americké, Kalifornie
 (740) JUDr. Pavel Zelený, advokát, Společná advokátní kancelář Všečetka, Zelený, Švorčík, Kalenský a partneři, Háfkova 2, Praha 2

- (210) **O 145246**
 (220) 28.07.1999
 (320) 28.07.1999
 (511) 41

(540)



(510) (41) výuka plavání kojenců a batolat, výuka plavání dětí od 3 - 6 let, zajišťování výuky plavání při službách pro rekreaci.

(590) Barevná

(730) **Jitka Slivečková**, Šafaříkova 718, Uherské Hradiště, Česká republika

(210) **O 145247**

(220) 28.07.1999

(320) 28.07.1999

(511) 35, 36, 41, 42

(540)

ATACALC

(510) (35) marketingové studie, průzkum trhu, konsultační činnost v oblasti ekonomického a organizačního poradenství, poradenství a poskytování konzultací v obchodní činnosti a provozně ekonomických otázkách, při řízení podniků a organizací, zejména v organizacích, výrobních, rozpočtových a příspěvkových, strategický a operativní controlling, zejména v oblasti řízení zisku a financí, analýzy nákladů a výkonů, posuzování efektivnosti provozu a racionalizace práce, sestavování rozpočtu výnosů a nákladů, tvorba předběžných, výsledných a cenových kalkulací, sestavování materiálové a časové bilance výroby, rozborů informací o výrobě, prodeji a z účetnictví, revize účtů, předvádění zboží, systemizace informací do počítačových databází, automatizované zpracování dat, reklama; (36) finanční analýzy, finanční informace a poradenství, finanční řízení, odhady a oceňování; (41) organizování a vedení seminářů, pořádání a řízení pracovních setkání za účelem školení, konferencí a kongresů, vzdělávací a školicí činnost, zejména v oblasti ekonomického a organizačního poradenství; (42) aktualizace počítačových programů, počítačové systémové analýzy, regenerace počítačových dat, odborné poradenství s výjimkou obchodního, zejména v oblasti hardware a software, konsultační služby v oblasti duševního vlastnictví, výzkumná, vývojová, expertní, konstruktérská a projekční činnost v oblasti výpočetní techniky, tvorba programového vybavení, zejména k provádění controllingu v oblasti řízení zisku a financí, pronájem přístupového času k počítačovým databázím.

(590) Barevná

(730) **ATACO consulting, spol. s r.o.**, Vratimovská 142, Ostrava - Kunčice, Česká republika

(740) Pacl Václav, patentový zástupce, Okrajová 4a, Havířov - Podlesí

(210) **O 145248**

(220) 28.07.1999

(320) 28.07.1999

(511) 35, 36, 41, 42

(540)

ATACALC

(510) (35) marketingové studie, průzkum trhu, konsultační činnost v oblasti ekonomického a organizačního poradenství, poradenství a poskytování konzultací v obchodní činnosti a provozně ekonomických otázkách, při řízení podniků a organizací, zejména v organizacích výrobních, rozpočtových a příspěvkových, strategický a operativní controlling, zejména v oblasti řízení zisku a financí, analýzy nákladů a výkonů, posuzování efektivnosti provozu a racionalizace práce, sestavování rozpočtu výnosů a nákladů, tvorba předběžných, výsledných a cenových kalkulací, sestavování materiálové a časové bilance výroby, rozborů informací o výrobě, prodeji a z účetnictví, revize účtů, předvádění zboží, systemizace informací do počítačových databází, automatizované zpracování dat, reklama; (36) finanční analýzy, finanční informace a poradenství, finanční řízení, odhady a oceňování; (41) organizování a vedení seminářů, pořádání a řízení pracovních setkání za účelem školení, konferencí a kongresů, vzdělávací a školicí činnost, zejména v oblasti ekonomického a organizačního poradenství; (42) aktualizace počítačových programů, počítačové systémové analýzy, regenerace počítačových dat, odborné poradenství s výjimkou obchodního, zejména v oblasti hardware a software, konsultační služby v oblasti duševního vlastnictví, výzkumná, vývojová, expertní, konstruktérská a projekční činnost v oblasti výpočetní techniky, tvorba programového vybavení, zejména k provádění controllingu v oblasti řízení zisku a financí, pronájem přístupového času k počítačovým databázím.

(730) **ATACO consulting, spol. s r.o.**, Vratimovská 142, Ostrava - Kunčice, Česká republika

(740) Pacl Václav, patentový zástupce, Okrajová 4a, Havířov - Podlesí

(210) **O 145260**

(220) 28.07.1999

(320) 28.07.1999

(511) 6, 9, 19, 37

(540)

VITRAL

(510) (6) obecné kovy a jejich slitiny, kovové stavební materiály, kovové budovy přenosné, kabely a dráty neelektrické z obecných kovů, železářské potřeby, malé položky železářského zboží, kovové trubice a trubky, výrobky z obecných kovů, které nejsou uvedeny v jiných třídách, střešní a fasádové prvky, skleněné panely, skleněné střechy, prefabrikované balkony, ohrazení balkonů, okenní truhlíky, dveře a okna, dveřní a okenní rámy, vnitřní okenní křídla, díly a příslušenství pro brány, dveře a okna, okenní žaluzie, rolety a okenice, elektricky ovládaná zařízení pro okenní žaluzie, rolety a okenice, rámy a konstrukce světlíků, rámy pro lemování, větrací a kouřové ventily pro budovy, prefabrikované části budov včetně střešních a fasádových konstrukcí, krycí profily pro budovy, vertikální plátování, vnější stěny a dělicí stěny, armatury, díly a příslušenství (neuvedené v jiných třídách) pro všechny uvedené výrobky, všechny uvedené výrobky zcela nebo hlavně z kovu; (9) aparáty a přístroje vědecké, námořní, geodetické, elektrické, elektronické, fotografické, filmové, optické, přístroje pro vážení, měření, signalizaci, kontrolu (inspekci), záchranu a aparáty a přístroje učební, aparáty pro záznam, převod nebo reprodukci zvuku nebo obrazu, nosiče magnetických dat, disky pro zvukové záznamy, počítačové stroje, zařízení pro zpracování dat a samočinné počítče, hasicí přístroje,

pneumaticky, hydraulicky a elektronicky ovládané přístroje a aparáty, včetně přístrojů a aprátů dálkově ovládaných pro otvírání a zavírání skleněných panelů, dveří a oken, a rovněž ventily, ovládací zařízení pro stínění oken, senzory, včetně časových senzorů, senzorů na snímání deště, vlhkosti, teploty, CO₂ a větru a slunce, pro aktivaci uvedených ovládacích zařízení a aparátů, a rovněž panely pro elektronický dozor a ovládání těchto aparátů a přístrojů, elektricky ovládaná zařízení pro regulaci vnitřního a vnějšího stínění oken, větracích a kouřových ventilů, armatur pro budovy, díly a příslušenství (neuvedené v jiných třídách) pro všechny uvedené výrobky; (19) stavební materiály (nekovové), nekovové neohebné trubky pro stavebnictví, přenosné budovy (nekovové), střešní a fasádové prvky, skleněné panely, skleněné střechy, prefabrikované balkony a ohrazení balkonů, okenní truhlíky, dveře a okna, dveřní a okenní rámy, díly a příslušenství pro brány, dveře a okna, okenní žaluzie a okenice, elektricky ovládaná zařízení pro okenní žaluzie a okenice, rámy a konstrukce světlíků, rámy pro lemování, prefabrikované části budov včetně střešních a fasádových konstrukcí, krycí profily pro budovy, vertikální plátování, vnější stěny a dlíci stěny, příslušenství pro okna a dveře, sklo pro budovy, včetně izolačního skla, větrací a kouřové ventily, díly a příslušenství (neuvedené v jiných třídách) pro všechny uvedené výrobky, všechny uvedené výrobky, které nejsou zcela nebo hlavně z kovu; (37) stavebnictví, opravy, údržba a instalační služby, stavba a obnova budov, údržba a opravy stavebních děl, prefabrikovaných balkonů, ohrazení balkonů a okenních truhlíků, oken, dveří, skleněných prvků a skleněných stavebních děl, větracích a kouřových ventilů, okenních žaluzií, rámu a konstrukcí světlíků, zařízení na ochranu oken a proti slunci, práce a servis spojené se zastřešením, zasklíváním, těsněním a izolováním.

- (730) **VELUX Industri A/S**, Tobaksvejen 10, Soborg, Dánsko
(740) Patentservis Praha a.s., Jivenská 1273/1, Praha 4

- (210) **O 145261**
(220) 28.07.1999
(320) 28.07.1999
(511) 9, 16, 41
(540)

PIVOT POINT

- (510) (9) předem nahané filmové pásy, zvukové kazety, diapozitivy, laserové disky, videokazety a CD-ROOMY, všechny obsahující zejména informace o kosmetice, uměleckém kadeřnictví a designu; (16) tiskopisy a publikace, propagační materiály, brožury, knihy, katalogy, instruktivní a výukové materiály, všechny obsahující zejména informace o kosmetice, uměleckém kadeřnictví a designu; (41) vzdělávání, výuka, výcvik a školení v oblasti kosmetiky, uměleckého kadeřnictví, designu a v dalších oblastech péče o krásu.
(730) **Pivot Point International, Inc.**, 1791 West Howard Street, Chicago, Spojené státy americké, Illinois
(740) Patentservis Praha a.s., Jivenská 1273/1, Praha 4

- (210) **O 145263**
(220) 28.07.1999
(320) 28.07.1999
(511) 9, 12, 18, 25

(540)



- (510) (9) ochranné cyklistické přilby; (12) jízdní kola a jejich příslušenství; (18) cyklistické a jiné sportovní doplňky zejména batohy, tašky, taštičky, peněženky (ledvinky); (25) cyklistická a jiná sportovní obuv, cyklistické a jiné sportovní oblečení.
(730) **VIVA Lanškroun, s.r.o.**, Jungmannova 11, Lanškroun, Česká republika
(740) Patentservis Praha a.s., Jivenská 1273/1, Praha 4

- (210) **O 145317**
(220) 29.07.1999
(320) 29.07.1999
(511) 29
(540)



- (510) (29) maso a masné výrobky, ryby, drůbež, mražené masné výrobky.
(590) Barevná
(730) **Kasarda Miroslav**, Raisova 60, Kolín, Česká republika

- (210) **O 145327**
(220) 29.07.1999
(320) 29.07.1999
(511) 5, 14, 34
(540)

CÍL

- (510) (5) cigarety bez tabáku k léčebným účelům; (14) kuřácké potřeby a stolní soupravy z drahých kovů; (34) tabák v surovém stavu, tabák cigaretový a lulkový, tabákové náhražky, cigarety, doutníky, lulky, dýmky, pouzdra na cigarety, doutníky nebo dýmky, stolní soupravy pro kuřáky, zápalky, zapalovače a ostatní potřeby pro kuřáky.
(730) **Ing. Milan Pokorný - UNIVERSAL**, Tovární 10/1270, Praha 7, Česká republika
(740) Ziegrosser Miroslav, Novotný, Ziegrosser a partner, Terronská 21, Praha 6

- (210) **O 145328**
(220) 29.07.1999
(320) 29.07.1999
(511) 9, 14, 16, 18, 25, 41
(540)



- (510) (9) zařízení pro záznam, přenos a reprodukci zvuku a obrazu, hrané filmy a videokazety, video disky a magnetické pásy s nahaným zvukem nebo obrazem, zvukové nahrávky, gramofonové nahrávky, gramofonové desky a disky, nosiče pro CD a pásy; (14) šperky, náhrdelníky, náramky, náušnice, psí známky (z drahých

kovů), hodinky, nástěnné hodiny, budíky; (16) tiskoviny, periodika, knihy a noviny, výrobky z papíru a kartonu, plakáty, kalendáře, výrobky pro umělce, zařazené ve tř. 16, psací potřeby, tužky, psací pera, malířské štětce, papírnické výrobky, psací podložky, blahopřání, obtisky, fotografie, loutky (marionety) z papírové drti, normální hrací karty, výukové a učební materiály, kancelářská technika, zařazená ve tř. 16, psací stroje; (18) tašky, peněženky, deštníky, kufříky, sportovní tašky, batohy, tašky na oděv; (25) oblečení, pokrývky hlavy a obuv; (41) vzdělávací, výukové a zábavní služby, především příprava rádiových a televizních pořadů, tvorba filmů a zábavných pořadů vysílaných v přímém přenosu, tvorba animovaných filmů a televizních pořadů, služby týkající se filmové zábavy, televizní zábavy a zábavných představení vysílaných v přímém přenosu, služby týkající se vydávání knih, časopisů a periodik.

- (730) **Viacom International Inc.**, 1515 Broadway, New York, Spojené státy americké, New York
 (740) JUDr. Otakar Švorčík, Společná advokátní kancelář Všeťečka Zelený Švorčík Kalenský, Hálkova 2, Praha 2

(210) **O 145329**

(220) 29.07.1999

(320) 05.02.1999

(511) 9

(540)

VIZACT

(510) (9) počítačové programy pro začleňování obrázků a funkcí do animací a uživatelské příručky zařazené ve tř. 9, prodávané jako celek.

- (730) **Microsoft Corporation**, One Microsoft Way, Redmond, Spojené státy americké, Washington
 (740) Dr. Petr Kalenský, Společná advokátní kancelář Všeťečka Zelený Švorčík Kalenský, Hálkova 2, Praha 2

(210) **O 145332**

(220) 29.07.1999

(320) 29.07.1999

(511) 12

(540)

ECHELON

(510) (12) motorová vozidla, zejména automobily, nákladní automobily, dodávkové automobily, sportovně-servisní vozidla, konstrukční části a motory pro tato vozidla.

- (730) **FORD MOTOR COMPANY**, The American Road, City of Dearborn, Spojené státy americké, Michigan
 (740) Dr. Všeťečka Miloš, advokát, Hálkova 2, Praha 2

(210) **O 145333**

(220) 29.07.1999

(320) 29.07.1999

(511) 30

(540)

SNAPPLE

(510) (30) ledový čaj.

- (730) **Snapple Beverage Corp.**, 709 Westchester Avenue, White Plains, Spojené státy americké, New York
 (740) JUDr. Traplová Jarmila, Advokátní a patentová kancelář Traplová, Hakr, Kubát, Přístavní 24, Praha 7

(210) **O 145335**

(220) 29.07.1999

(320) 29.07.1999

(511) 29, 30

(540) **MADAME POMPADOUR**

(510) (29) maso, ryby, drůbež a zvěřina, masové výtázky, ovoce a zelenina konzervované, sušené a vařené, želé, džemy, kompoty, vejce, mléko a mléčné výrobky, oleje a tuky jedlé; (30) káva, čaj, kakao, cukr, rýže, tapioka, ságo, kávové náhražky, mouka a přípravky z obilnin, chléb, pečivo, cukrovinky, zmrzlina, med, sirup melasový, droždí, prášky do těsta, sůl, hořčice, ocet, nálevy (k ochucení), koření, led pro osvěžení.

- (730) **WISSA, spol.s r.o.**, U Rakovky 1207, Praha 4 - Kunratice, Česká republika

(740) Ing. Chludina Jiří, UNIPATENT, J.Masaryka 43-47, Praha 2-Vinohrady

(210) **O 145336**

(220) 29.07.1999

(320) 29.07.1999

(511) 3

(540)

DOMAIN

(510) (30) přípravky pro bělení a jiné prací prostředky, přípravky pro čištění, leštění, odmašťování a broušení, parfémy a kolínské vody, ostatní voňavkářské výrobky, sprchové a koupelové výrobky, gely, tělové lotiony a krémy, mýdla, oleje a pudry, kosmetika, výrobky pro péči o pleť, vlasové vody (lotions), přípravky na čištění zubů a pro ústní hygienu.

- (730) **Mary Kay Inc.**, 16521 Dallas Parkway, Dallas, Spojené státy americké, Texas

(740) Mgr. Petra de Brantes, KOREJZOVÁ & SPOL. Advokátní a patentová kancelář, Spálená 29, Praha 1

(210) **O 145337**

(220) 29.07.1999

(320) 29.07.1999

(511) 12, 35, 36, 37, 39

(540)



(510) (12) automobily; (35) činnost organizačních a ekonomických poradců; (36) pronájem bytových prostor; (37) opravy motorových vozidel, pneuservis; (39) provozování garáží a odstavných ploch včetně služeb souvisejících, pronájem nebytových prostor.

- (730) **A 7, s.r.o.**, Sudoměřská 12/1644, Praha 3, Česká republika

(740) JUDr. Rott Vladimír, Rott, Růžička a Guttman, patentová, známková a právní kancelář, Nad Štolou 12, Praha 7

(210) **O 145340**

(220) 29.07.1999

(320) 29.07.1999

(511) 3, 5, 35

(540)

AKOL

(510) (3) parfumerie a kosmetika, například voňavkářské výrobky, parfémy, kolínské vody, rtěnky, mýdla, pěny do koupele, tělové šampony, vlasové vody, barvy na vlasy a vousy, vymývací prostředky a roztoky, toaletní vody a

kosmetické krémy, kosmetické přípravky do koupelí, laky na vlasy a nehty, vlasové šampony, pudry, řasenky, kosmetické tužky, zubní pasty, pěny po holení, kosmetické přípravky pro zeštíhlení, vonné sáčky, ubrusky napuštěné pleťovou vodou, depilační přípravky, umělé řasy, umělé nehty, kosmetické přípravky pro zvířata; (5) kosmetika s léčebnými účinky, například vlasové přípravky, pleťové přípravky, koupelové soli; (35) pomoc při řízení obchodní činnosti, týkající se výrobků uvedených ve tř.3 a 5.

(730) **CPN, spol.s r.o.**, Tvardkova 1191, Ústí nad Orlicí, Česká republika

(740) Ing. Kendereški Dušan, patentový zástupce, Lidická 51, Brno

(210) **O 145388**

(220) 30.07.1999

(320) 30.07.1999

(511) 42

(540)

PMIS2001

(510) (42) programování pro počítače.

(730) **VV Systems spol.s r.o.**, Konstantina Biebla 2319, POBOX 223, Most, Česká republika

(210) **O 145403**

(220) 02.08.1999

(320) 10.03.1999

(511) 5

(540)

ERYTARIN

(510) (5) léky, drogy, farmaceutické přípravky na humánní a veterinární použití, chemické přípravky pro farmaceutické účely, farmaceutické a zvěrolékařské přípravky, krmiva (přísady) do krmných směsí na lékařské účely, chemické přípravky pro zvěrolékařské účely, chemicko-farmaceutické přípravky, chemické přípravky pro farmaceutické účely, organopreparáty, séra a krevní deriváty, dezinfekční přípravky na hygienické účely, antimikrobika, antiparazitika, posilňující a dietetické přípravky na lékařské použití, dietetické přípravky pro děti a nemocné, přípravky na ničení rostlinných a živočišných škůdců, medikované přípravky pro zvířata, chemické přísady do krmiv na lékařské účely.

(730) **BIOTIKA, a.s.**, Slovenská Lupča, Slovenská republika

(740) Ing. Kendereški Dušan, patentový zástupce, Lidická 51, Brno

(210) **O 145404**

(220) 02.08.1999

(320) 10.03.1999

(511) 5

(540)

WECLOX

(510) (5) léky, drogy, farmaceutické přípravky na humánní a veterinární použití, chemické přípravky pro farmaceutické účely, farmaceutické a zvěrolékařské přípravky, krmiva (přísady) do krmných směsí na lékařské účely, chemické přípravky pro zvěrolékařské účely, chemicko-farmaceutické přípravky, chemické přípravky pro farmaceutické účely, organopreparáty, séra a krevní deriváty, dezinfekční přípravky na hygienické účely, antimikrobika, antiparazitika, posilňující a dietetické přípravky na lékařské použití, dietetické přípravky pro děti a nemocné, přípravky na ničení rostlinných a živočišných škůdců, medikované přípravky pro zvířata, chemické přísady do krmiv na lékařské účely.

(730) **BIOTIKA, a.s.**, Slovenská Lupča, Slovenská republika

(740) Ing. Kendereški Dušan, patentový zástupce, Lidická 51, Brno

(210) **O 145405**

(220) 02.08.1999

(320) 04.03.1999

(511) 5

(540)

TETRAXYL

(510) (5) léky, drogy, farmaceutické přípravky na humánní a veterinární použití, chemické přípravky pro farmaceutické účely, farmaceutické a zvěrolékařské přípravky, krmiva (přísady) do krmných směsí na lékařské účely, chemické přípravky pro zvěrolékařské účely, chemicko-farmaceutické přípravky, chemické přípravky pro farmaceutické účely, organopreparáty, séra a krevní deriváty, dezinfekční přípravky na hygienické účely, antimikrobika, antiparazitika, posilňující a dietetické přípravky na lékařské použití, dietetické přípravky pro děti a nemocné, přípravky na ničení rostlinných a živočišných škůdců, medikované přípravky pro zvířata, chemické přísady do krmiv na lékařské účely.

(730) **BIOTIKA, a.s.**, Slovenská Lupča, Slovenská republika

(740) Ing. Kendereški Dušan, patentový zástupce, Lidická 51, Brno

(210) **O 145406**

(220) 02.08.1999

(320) 04.03.1999

(511) 5

(540)

TYMPANIL

(510) (5) léky, drogy, farmaceutické přípravky na humánní a veterinární použití, chemické přípravky pro farmaceutické účely, farmaceutické a zvěrolékařské přípravky, krmiva (přísady) do krmných směsí na lékařské účely, chemické přípravky pro zvěrolékařské účely, chemicko-farmaceutické přípravky, chemické přípravky pro farmaceutické účely, organopreparáty, séra a krevní deriváty, dezinfekční přípravky na hygienické účely, antimikrobika, antiparazitika, posilňující a dietetické přípravky na lékařské použití, dietetické přípravky pro děti a nemocné, přípravky na ničení rostlinných a živočišných škůdců, medikované přípravky pro zvířata, chemické přísady do krmiv na lékařské účely.

(730) **BIOTIKA, a.s.**, Slovenská Lupča, Slovenská republika

(740) Ing. Kendereški Dušan, patentový zástupce, Lidická 51, Brno

(210) **O 145430**

(220) 02.08.1999

(320) 02.08.1999

(511) 16, 35, 39, 41, 42

(540)



(510) (16) tiskoviny všeho druhu, periodický a neperiodický tisk, zejména časopisy, noviny, knihy, prospekty, plakáty, fotografie, pohlednice, dopisnice, dopisní papíry, kalendáře, knihařské výrobky, propagační materiály a předměty z papíru, zejména letáky, brožury, obtisky, pexesa, obalový materiál z papíru a plastických hmot,

tiskařské typy a štočky, ozdobné předměty z papíru; (35) reklamní, inzertní a propagační činnost, informační servis, pořádání reklamních a obchodních výstav, předváděcích akcí zboží a služeb, distribuce zboží k reklamním účelům, obchodní služby v oboru polygrafie, rozmnožovací služby; (39) distribuční činnost v oboru zábavních, odborných a vzdělávacích tiskovin, publikací, zpráv a informací, včetně jejich expedice; (41) nakladatelská, vydavatelská činnost v oboru zábavních, odborných, zpravodajských a vzdělávacích tiskovin, publikací, zpráv a informací, zvukových a audiovizuálních nosičů, obstaravatelská a zprostředkovatelská činnost v tomto oboru, produkční a agenturní činnost v oblasti zábavy, výchovy a kultury, pořádání zábavních soutěží, zájmových klubů a společenských akcí, pořádání módních přehlídek; (42) polygrafické služby všeho druhu, zejména tiskařské, odborné zprostředkovatelské a poradenské služby v oboru polygrafie.

- (730) **EUROPRESS, k.s.**, Viktora Huga 6, Praha 5, Česká republika
 (740) Machatová Marcela Mgr., Pospíšilova 2, Praha 3

(210) **O 145433**
 (220) 02.08.1999
 (320) 02.08.1999
 (511) 16, 35, 41
 (540)



- (510) (16) tiskoviny, periodické noviny; (35) reklamní a inzertní činnost; (41) vydavatelství.
 (730) **International Publishing House "ANNA", s.r.o.**, Ostrovského 30, Praha 5, Česká republika

(210) **O 145435**
 (220) 02.08.1999
 (320) 02.08.1999
 (511) 12, 37, 39
 (540)



- (510) (12) vozidla - dopravní prostředky pozemní; (37) provoz autoservisu, údržba a opravy automobilů, montáž autodoplňků a příslušenství; (39) služby týkající se pronájmu dopravních vozidel.
 (590) Barevná
 (730) **Průša Michal**, Chocholouškova 6/37, Praha 8, Česká republika

(210) **O 145437**
 (220) 02.08.1999
 (320) 02.08.1999
 (511) 16, 35, 39, 41, 42
 (540)

KOUZLO KVĚTIN

- (510) (16) tiskoviny všeho druhu, periodický a neperiodický tisk, zejména časopisy, noviny, knihy, prospekty, plakáty,

fotografie, pohlednice, dopisnice, dopisní papíry, kalendáře, knihařské výrobky, propagační materiály a předměty z papíru, zejména letáky, brožury, obtisky, pexesa, obalový materiál z papíru a plastických hmot, tiskařské typy a štočky, ozdobné předměty z papíru; (35) reklamní, inzertní a propagační činnost, informační servis, pořádání reklamních a obchodních výstav, předváděcích akcí zboží a služeb, distribuce zboží k reklamním účelům, obchodní a zprostředkovatelské služby v oboru polygrafie, rozmnožovací služby; (39) distribuční činnost v oboru zábavních, odborných a vzdělávacích tiskovin, publikací, zpráv a informací, včetně jejich expedice; (41) nakladatelská, vydavatelská činnost v oboru zábavních, odborných, zpravodajských a vzdělávacích tiskovin, publikací, zpráv a informací, zvukových a audiovizuálních nosičů, obstaravatelská a zprostředkovatelská činnost v tomto oboru, produkční a agenturní činnost v oblasti zábavy, výchovy a kultury, pořádání zábavních soutěží, zájmových klubů a společenských akcí, pořádání módních přehlídek; (42) polygrafické služby všeho druhu, zejména tiskařské, odborné zprostředkovatelské a poradenské služby v oboru polygrafie.

- (730) **EUROPRESS, k.s.**, Viktora Huga 6, Praha 5, Česká republika
 (740) Machatová Marcela Mgr., Pospíšilova 2, Praha 3

(210) **O 145439**
 (220) 02.08.1999
 (320) 02.08.1999
 (511) 36
 (540)



- (510) (36) makléřské služby v oboru nemovitostí, služby v oblasti změny nemovitostí, hypoteční makléřské služby a související finanční služby.
 (730) **ERA Franchise Systems, Inc. a Delaware corporation**, 6 Sylvan Way, Parsippany, Spojené státy americké, New Jersey
 (740) JUDr. Rott Vladimír, Rott, Růžička a Guttman, patentová, známková a právní kancelář, Nad Štolou 12, Praha 7

(210) **O 145441**
 (220) 02.08.1999
 (320) 02.08.1999
 (511) 21, 36, 42
 (540)

**HOTEL A RESTAURANT
 MAGNOLIA**

- (510) (21) sklo, porcelán; (36) směnárna činnost; (42) ubytovací služby.
 (730) **MAGNOLIA, s.r.o.**, Květnové nám. 53, Průhonice, Česká republika

(210) **O 145453**
 (220) 02.08.1999

- (320) 02.08.1999
 (511) 16, 35, 39, 41, 42
 (540)

WALLYHO SVĚT

- (510) (16) tiskoviny všeho druhu, periodický a neperiodický tisk, zejména časopisy, noviny, knihy, prospekty, plakáty, fotografie, pohlednice, dopisnice, dopisní papíry, kalendáře, knihařské výrobky, propagační materiály a předměty z papíru, zejména letáky, brožury, obtisky, pexesa, obalový materiál z papíru a plastických hmot, tiskařské typy a štočky, ozdobné předměty z papíru; (35) reklamní, inzertní a propagační činnost, informační servis, pořádání reklamních a obchodních výstav, předváděcích akcí zboží a služeb, distribuce zboží k reklamním účelům, obchodní a zprostředkovatelské služby v oboru polygrafie, rozmnožovací služby; (39) distribuční činnost v oboru zábavních, odborných a vzdělávacích tiskovin, publikací, zpráv a informací, včetně jejich expedice; (41) nakladatelská, vydavatelská činnost v oboru zábavních, odborných, zpravodajských a vzdělávacích tiskovin, publikací, zpráv a informací, zvukových a audiovizuálních nosičů, obstaravatelská a zprostředkovatelská činnost v tomto oboru, produkční a agenturní činnost v oblasti zábavy, výchovy a kultury, pořádání zábavních soutěží, zájmových klubů a společenských akcí, pořádání módních přehlídek; (42) polygrafické služby všeho druhu, zejména tiskařské, odborné zprostředkovatelské a poradenské služby v oboru polygrafie.
- (730) **EUOPRESS, k.s.**, Viktora Huga 6, Praha 5, Česká republika
- (740) Machatová Marcela Mgr., Pospíšilova 2, Praha 3

- (210) **O 145464**
 (220) 03.08.1999
 (320) 03.08.1999
 (511) 29, 31
 (540)



- (510) (29) bramborové lupínky, brambory loupané, opékané, předsmažené, bramborové hranolky, bramborové krokety; (31) brambory.
- (730) **Olišák Jiří**, Nábřeží 793, Holešov, Česká republika
- (740) Ing. Kučera Zdeněk, Padělký 548 (P.O.BOX 92), Slušovice

- (210) **O 145465**
 (220) 03.08.1999
 (320) 03.08.1999
 (511) 32, 35
 (540)



- (510) (32) minerální vody, stolní vody, limonády; (35) propagační a reklamní činnost.
- (590) Barevná

- (730) **KARLOVARSKÉ MINERÁLNÍ VODY a.s.**, Horova 3, Karlovy Vary, Česká republika
- (740) JUDr. Sodomka Jaroslav, U Prašné brány 3, Praha 1

- (210) **O 145471**
 (220) 03.08.1999
 (320) 03.08.1999
 (511) 19, 37, 42
 (540)

LYTAG

- (510) (19) nekovové stavební materiály a stavební prvky, šterkopisky, plniva a přísady k použití ve stavebnictví a konstrukční stavební složky vyrobené ze šterkopísků, plniv a přísad; (37) poradenské služby týkající se staveb a stavebnictví, informace vztahující se ke stavebním materiálům, stavební technologii a k technologii výroby stavebních materiálů; (42) poskytování odborných technických rad, vztahujících se ke stavebním materiálům, stavební technologii a k technologii výroby stavebních materiálů.
- (730) **Ash Resources Limited**, Crown House, Rugby, Velká Británie
- (740) JUDr. Traplová Jarmila, Advokátní a patentová kancelář Traplová, Hakr, Kubát, Přístavní 24, Praha 7

- (210) **O 145479**
 (220) 03.08.1999
 (320) 03.08.1999
 (511) 11, 17, 19, 36, 40
 (540)



- (510) (11) sauny, vířivé vany, bazénové příslušenství (bezpečnostní zařízení pro vodovodní zařízení a potrubí, fontány, přístroje pro chlorování bazénů, kohouty a kohoutky pro potrubí, osvětlovací přístroje a zařízení pro bazény, ventilátory, vodovodní potrubní zařízení), zařízení na čištění nebo úpravu vody, instalační materiál pro uvedené výrobky, filtry na vodu, solární kolektory, ohřívače vody, koupelnové obklady a vyzdívky, potrubí jako část hygienických instalací, regulátory pro vodní zařízení a potrubí, solária, sprchy; (17) hydroizolační fólie, izolační tkaniny; (19) zastřešení na bazény, bazény, geotextilie, dlažba nekovová, dláždění, dlaždice nekovové; (36) zprostředkovatelská činnost - obstaratelství, ubytovací kancelář - zajišťování bytů, místností; (40) úprava vody, osvěžování a čištění vzduchu.
- (730) **GATOR, spol. s r.o.**, Na Blatech 243, Neratovice-Libiš, Česká republika
- (740) Ing. Kratochvíl Václav, patentový zástupce, Husníkova 2082, Praha 5

- (210) **O 145480**
 (220) 03.08.1999
 (320) 03.08.1999
 (511) 11, 17, 19, 36, 40
 (540)

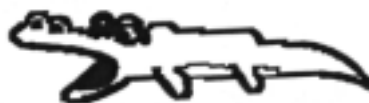

- (510) (11) sauny, vířivé vany, bazénové příslušenství (bezpečnostní zařízení pro vodovodní zařízení a potrubí, fontány, přístroje pro chlorování bazénů, kohouty a

- kohoutky pro potrubí, osvětlovací přístroje a zařízení pro bazény, ventilátory, vodovodní potrubní zařízení), zařízení na čištění nebo úpravu vody, instalační materiál pro uvedené výrobky, filtry na vodu, solární kolektory, ohřívače vody, koupelnové obklady a vyzdívky, potrubí jako část hygienických instalací, regulátory pro vodní zařízení a potrubí, solária, sprchy; (17) hydroizolační fólie, izolační tkaniny; (19) zastřešení na bazény, bazény, geotextilie, dlažba nekovová, dláždění, dlaždice nekovové; (36) zprostředkovatelská činnost - obstaravatelství, ubytovací kancelář - zajišťování bytů, místností; (40) úprava vody, osvěžování a čištění vzduchu.
- (730) **GATOR, spol. s r.o.**, Na Blatech 243, Neratovice-Libiš, Česká republika
- (740) Ing. Kratochvíl Václav, patentový zástupce, Husníkova 2082, Praha 5

- (210) **O 145481**
 (220) 03.08.1999
 (320) 03.08.1999
 (511) 11, 17, 19, 36, 40
 (540)

GATOR

- (510) (11) sauny, vířivé vany, bazénové příslušenství (bezpečnostní zařízení pro vodovodní zařízení a potrubí, fontány, přístroje pro chlorování bazénů, kohouty a kohoutky pro potrubí, osvětlovací přístroje a zařízení pro bazény, ventilátory, vodovodní potrubní zařízení), zařízení na čištění nebo úpravu vody, instalační materiál pro uvedené výrobky, filtry na vodu, solární kolektory, ohřívače vody, koupelnové obklady a vyzdívky, potrubí jako část hygienických instalací, regulátory pro vodní zařízení a potrubí, solária, sprchy; (17) hydroizolační fólie, izolační tkaniny; (19) zastřešení na bazény, bazény, geotextilie, dlažba nekovová, dláždění, dlaždice nekovové; (36) zprostředkovatelská činnost - obstaravatelství, ubytovací kancelář - zajišťování bytů, místností; (40) úprava vody, osvěžování a čištění vzduchu.
- (730) **GATOR, spol. s r.o.**, Na Blatech 243, Neratovice-Libiš, Česká republika
- (740) Ing. Kratochvíl Václav, patentový zástupce, Husníkova 2082, Praha 5

- (210) **O 145494**
 (220) 04.08.1999
 (320) 04.08.1999
 (511) 6, 7, 12
 (540)

EUROL

- (510) (6) ocelové kladky, otáčivá kola, pojízdné kladky a kovové vidlice pro strojky, kolečka pro dopravní zařízení a jejich závěsy, všechny kovové součástky určené pro dopravníky vybavené válečky a kolečky a pro dopravní zařízení; (7) poháněná manipulační technika, dopravníky, moduly a komponenty pro dopravníky a manipulační automaty, pojezdová kola a kladky pro manipulační techniku a dopravníky, pojezdová kola a jejich závěsy; (12) vozidla pozemní, vozíky všeho druhu.
- (730) **EUROLL, s.r.o.**, Durdáková 62, Brno, Česká republika
- (740) Ing. Markes Libor, Grohova 54, Brno

- (210) **O 145495**
 (220) 04.08.1999

- (320) 04.08.1999
 (511) 6, 7, 12
 (540)



- (510) (6) ocelové kladky, otáčivá kola, pojízdné kladky a kovové vidlice pro strojky, kolečka pro dopravní zařízení a jejich závěsy, všechny kovové součástky určené pro dopravníky vybavené válečky a kolečky a pro dopravní zařízení; (7) poháněná manipulační technika, dopravníky, moduly a komponenty pro dopravníky a manipulační automaty, pojezdová kola a kladky pro manipulační techniku a dopravníky, pojezdová kola a jejich závěsy; (12) vozidla pozemní, vozíky všeho druhu.
- (730) **Bandoch Stanislav**, Babice nad Svitavou, Česká republika
- (740) Ing. Markes Libor, Grohova 54, Brno

- (210) **O 145500**
 (220) 04.08.1999
 (320) 04.08.1999
 (511) 39, 41, 42
 (540)

CZECHFOR

INCOMING AGENCY

- (510) (39) doprava (zajišťování dopravy osob a pronájmu dopravních vozidel), organizování cest (komplexní služby v oblasti cestování), zajišťování průvodcovských služeb; (41) zábava, sportovní a kulturní aktivity (zajišťování vstupenek); (42) restaurace (zajišťování stravování), dočasné ubytování (zajišťování hotelů, pensionů a rekreačních zařízení).
- (730) **ZBIGNIEW CIES'LAR - CZECHFOR**, U vodárny 14, Praha 3 - Vinohrady, Česká republika

- (210) **O 145501**
 (220) 04.08.1999
 (320) 04.08.1999
 (511) 3
 (540)



- (510) (3) zubní pasty a ústní vody.
 (590) Barevná
 (730) **COLGATE-PALMOLIVE COPMANY**, 300 Park Avenue, New York, Spojené státy americké, New York
 (740) Dr. Všečetka Miloš, advokát, Hájkova 2, Praha 2

- (210) **O 145504**
 (220) 04.08.1999
 (320) 04.08.1999
 (511) 6

- (540) **MetSPAN**
- (510) (6) obecné kovy a jejich slitiny, kovové stavební a konstrukční materiály, kovové sekce, panely a dílce, kovové pásy, kovové stavby a kovové konstrukce, kostry a rámy pro stavby, portálové konstrukce, kostry a rámy, vaznice, podpory, stojky a sloupky, části a příslušenství pro uvedené výrobky.
- (730) **Metsec Plc**, Birmingham Road, Oldbury, Warley, Velká Británie
- (740) Patentservis Praha a.s., Jivenská 1273/1, Praha 4

- (210) **O 145517**
 (220) 04.08.1999
 (320) 04.08.1999
 (511) 29, 30, 32
 (540)



- (510) (29) maso, ryby, drůbež a zvěřina, masové výtažky, ovoce a zelenina konzervované, sušené a zavařené, želé, džemy, kompoty; (30) káva, čaj, kakao; (32) piva, minerální vody, šumivé a jiné nápoje nealkoholické.
- (730) **Atles s.r.o.**, K Žižkovu 9, Praha 9, Česká republika

- (210) **O 145518**
 (220) 04.08.1999
 (320) 04.08.1999
 (511) 32, 41, 42
 (540)

VELKÝ BUDDHA

- (510) (32) piva, minerální vody, šumivé nápoje a jiné nápoje nealkoholické, nápoje a šťávy ovocné, sirupy a jiné přípravky k zhotovování nápojů; (41) výchova, vzdělávání, zábava, sportovní a kulturní aktivity; (42) restaurace (strava), dočasné ubytování.
- (730) **Soustružník Jaroslav**, Skřivančí 298, Chlumeck, Česká republika

- (210) **O 145540**
 (220) 05.08.1999
 (320) 05.08.1999
 (511) 29
 (540)

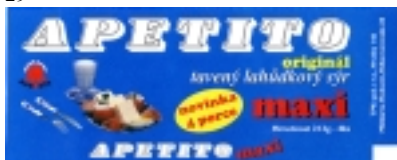

- (510) (29) sýry a veškeré mlékařenské výrobky.
- (590) Barevná
- (730) **TPK, spol.s r.o.**, Hrušky 146, Hrušky, Česká republika
- (740) Ing. Jaromír Píkrýl, Patentová a známková kancelář, Včelín 1161, Hulín

- (210) **O 145547**
 (220) 05.08.1999
 (320) 05.08.1999

- (511) 3
 (540)
- STILA**
- (510) (3) bělicí a prací prostředky, přípravky pro čištění, leštění, odmašťování a broušení, mýdla všeho druhu, kosmetické a voňavkářské výrobky, esenciální oleje, prostředky pro péči o vlasy, prostředky pro péči o ústní dutinu.
- (730) **Stila Cosmetics, Inc.**, 2801 Hyperion Avenue, Los Angeles, Spojené státy americké, California
- (740) JUDr. Ing. Milan Hořejš, Národní 32, Praha 1

- (210) **O 145562**
 (220) 05.08.1999
 (320) 05.08.1999
 (511) 28
 (540)



- (510) (28) hry, hračky, potřeby pro gymnastiku a sport, vánoční ozdoby.
- (730) **RETAIL ADVENTURES a.s.**, Velehradská 23, Praha 3, Česká republika
- (740) Kolátor Kamil, Lučanská 5, Jablonec nad Nisou

- (210) **O 145599**
 (220) 06.08.1999
 (320) 06.08.1999
 (511) 9
 (540)



- (510) (9) počítač, počítačová myš, kulíčkový ovladač, digitální podložka, pákový ovladač, skenery, tiskárny, snímací pero, OCR) zařízení pro rozpoznávání optických znaků, foto tryska.
- (730) **CHENG KUO SHU**, 9F, NO.121-1 Hsinpo 1ST Street, Hsin-Tien, Taipei Hsien, Taiwan
- (740) Dr. Petr Kalenský, Společná advokátní kancelář Všecka Zelený Švorčík Kalenský, Hálkova 2, Praha 2

- (210) **O 145603**
 (220) 06.08.1999
 (320) 11.02.1999
 (511) 9
 (540)

EPIX

- (510) (9) telekomunikační vypínače, spínače, přepínače, přepojovače, voliče.
 (730) **Excel Switching Corporation, a Massachusetts corporation**, 255 Independence Drive, Ilyannis, Spojené státy americké, Massachusetts
 (740) Patentservis Praha a.s., Jivenská 1273/1, Praha 4

O 145604

- (220) 06.08.1999
 (320) 06.08.1999
 (511) 3, 7, 8, 9, 11, 14, 16, 20, 24, 25, 29, 30, 31, 32, 33, 34, 35
 (540)



- (510) (3) přípravky pro bělení a práci prostředky, přípravky pro čištění, leštění, odmašťování a broušení, mýdla, parfumerie, vonné oleje, kosmetika, vlasové vody (lotions), zubní pasty; (7) zahradní technika; (8) zahradní nářadí; (9) přístroje fotografické a filmové (zejména fotografické přístroje a kamery), přístroje pro záznam a reprodukci zvuku nebo obrazu, počítačové stroje, přístroje pro zpracování informací a počítače, magnetické nosiče zvukových záznamů, gramofonové desky, video kazety, kompaktní disky, telefonické přístroje; (11) kuchyňské a domácí spotřebiče spadající do této třídy; (14) klenotnické zboží, bižuterie a hodinářské výrobky; (16) papír, lepenka výrobky z těchto materiálů, tiskárenské výrobky, časopisy, papírenské zboží, potřeby pro umělce, štetce, lepidla pro papírenství nebo domácnost, psací potřeby, hrací karty; (20) nábytek a jeho části, rámy, zrcadla, nábytek zahradní, kovový a pro camping; (24) tkaniny a textilní výrobky spadající do této třídy, zejména ručníky, utěrky, ložní prádlo, prostěradla, prostírání, ubrusy, ubrusky; (25) oděvy (včetně sportovních oděvů), obuv (včetně sportovní obuvi), kloboučnické zboží; (29) maso, ryby, drůbež a zvěřina a výrobky z nich, masové výtahy, ovoce a zelenina konzervované, sušené a zavažené, želé, džemy, kompoty, vejce, mléko a mléčné výrobky, oleje a tuky jedlé, mléčné nápoje; (30) káva, čaj, kakao, cukr, rýže, tapioka, ságo, kávové náhražky, mouka a přípravky z obilnin, chléb, pečivo, cukrovinky, zmrzlina, med, sirup melasový, droždí, prášky do pečiva, sůl, hořčice, ocet, nálevy a dressinky k ochucení, koření, led pro osvěžení; (31) čerstvé ovoce a zelenina, krmivo pro zvířata; (32) piva, minerální vody, šumivé nápoje, nealkoholické nápoje všeho druhu, nápoje a šťávy ovocné, sirupy a jiné přípravky k zhotovování nápojů; (33) alkoholické nápoje (s výjimkou pív); (34) tabák, cigarety, potřeby pro kuřáky, zápalky; (35) propagační a reklamní činnost, zprostředkovatelská činnost v oblasti obchodu a služeb, informační činnost v oblasti obchodu a služeb.

- (730) **LINEA RECTA spol.s r.o.**, Klostermannova 4, Praha 4, Česká republika
 (740) Patentservis Praha a.s., Jivenská 1273/1, Praha 4

O 145605

- (220) 06.08.1999

- (320) 06.08.1999
 (511) 9, 35, 36, 37, 38, 41, 42
 (540)

INFRACARE

- (510) (9) zařízení pro zpracování dat, počítače, počítačová periferní zařízení, počítačový software, čtecí paměťové kompaktní disky; (35) obchodní management, organizační konzultace a podpora obchodu, sestavování a systematizace informací do počítačových databází, databáze pro řízení; (36) finanční služby, leasingové a peněžní finančnictví, splátkové finančnictví, půjčování na splátky, elektronické kapitálové přenosy; (37) instalace, údržba a opravy počítačového hardwaru; (38) komunikace prostřednictvím počítačových terminálů, počítačové podpůrné zvukové i obrazové přenosy, informace o telekomunikacích, elektronická pošta, zabezpečování přístupu do privátních i veřejných komunikačních sítí; (41) vzdělávání a zajišťování tréninků v oblasti informačních technologií, organizace a vedení tzv. počítačových tréninkových workshopů; (42) konzultace v oblasti informačních technologií, technické projektové studie a rešerše v oblasti informačních technologií, konzultace v oblasti počítačového hardwaru a softwaru, počítačové programování, počítačové systémové analýzy, počítačový softwarový design, instalace, likvidace, ošetřování a opravy počítačového softwaru, pronájem počítačového softwaru, pronájem počítačů, leasing časově omezených přístupových práv do počítačů za účelem manipulování s daty, leasing časově omezených přístupových práv do počítačových databází, regenerace počítačových dat.

- (730) **INTERNATIONAL COMPUTERS LIMITED**, 26 Finsbury Square, London, Velká Británie
 (740) Patentservis Praha a.s., Jivenská 1273/1, Praha 4

O 145606

- (220) 06.08.1999
 (320) 06.08.1999
 (511) 16, 17, 20, 21, 38, 40
 (540)



- (510) (16) papír, výrobky z papíru a lepenky, periodické a neperiodické publikace, knihy, časopisy, brožury, fotografie, informační letáky, plakáty, data a databáze na papírových nosičích, tištěné manuály, reklamní a propagační materiály z papíru, etikety, kelímky, pohlednice, dopisní papíry, obálky, přání, kalendáře, samolepky, obtisky, puzzle, pexesa, vystřihovánky, omalovánky, papírové hračky, hrací karty, kartičky, balící papír, sešity, skicáky, obaly z umělých hmot, obaly a krabice z lepenky a papíru pro dopravu zboží, papírové pytle, sáčky a tašky, drobné kancelářské výrobky z plastických hmot; (17) polotovary z plastických hmot, kaučuk, gutaperča, guma a výrobky z těchto materiálů, plastické hmoty a polotovary z plastických hmot (PVC, polyuretan, polypropylen, polyester, polyamid apod.), zejména ve tvaru fólie, desek a tyčí, pěnové materiály na bázi gumy a plastických hmot, materiály k těsnění, ucpávání a izolaci, obalové materiály z plastu, plastové obaly všeho druhu na potraviny, kosmetiku, čistící prostředky, zvukové a obrazové nosiče a pod., izolační hmoty a tmely; (20) nábytek z plastických hmot, lišty k nábytku z umělých hmot, různé plastické výrobky z plastu, bedny a krabice, kontejnery z plastických hmot, dávkovače ručníků a tekutých mýdel (nekovové), držáky na záclony a závěsy, konzole na záclony a závěsy, kování

na dveře nekovové, figurky z plastických hmot, násady a rukojeti (nekovové), palety nakládací a přepravy (nekovové), schránky z umělých hmot, věšáky (háky nekovové), věšáky na oděvy, žaluzie, žebříky z umělých hmot; (21) nádoby a nádobí z plastických hmot pro domácnost, schránky na pečivo, cestovní lahve, dřezy na praní (škopky), formy na led, zubní kartáčky, kartáče, hřebeny, kbelíky, umyvadla, koše na odpadky, květináče, konve, kuličky na odpadky, kontejnery, vaničky dětské přenosné; (38) šíření, výměna, získávání a poskytování informací a zpráv prostřednictvím počítačové sítě, kupř. Internetu, pomocí satelitu, šíření elektronických časopisů, elektronických periodik a knih v elektronické podobě, multimediálních aplikací a katalogů, přenos zvuku a obrazu ap.; (40) zpracování a úprava výrobků z plastických hmot, zejména metodou vytlačování, vstříkávání a lisování.

(730) **PROAGRO Radešinská Svratka, a.s.**, Radešinská Svratka 134, Česká republika

(740) Ing. Vandělíková Jana, Bohemia Patent, Petráská 12, Praha 1

(210) **O 145613**

(220) 06.08.1999

(320) 06.08.1999

(511) 16, 35, 41

(540)



(510) (16) periodické časopisy; (35) inzerce, reklamní činnost; (41) vydavatelství a nakladatelství.

(730) **TELECOMSPOL, spol.s r.o.**, Dělnická 12, Praha 7, Česká republika

(740) JUDr. Rott Vladimír, Rott, Růžička a Guttman, patentová, známková a právní kancelář, Nad Štolou 12, Praha 7

(210) **O 145615**

(220) 06.08.1999

(320) 06.08.1999

(511) 5

(540)

INKODIET

(510) (5) farmaceutické přípravky a zdravotnické přípravky, dietetické látky pro lékařské účely, výživné přípravky pro lékařské účely pro denní doplnění stravy (včetně fitness přípravků) jako instantní strava nebo samostatná (vlastní) směs, která se skládá hlavně z mléka v prášku, ze živočišných nebo zeleninových proteinů, také s přidavkem vitamínů, minerálů, stopových prvků a cukru, ve formě prášku, kapslí (tobolek) nebo tablet, tekuté a instantní minerální nápoje, proteinové preparáty pro lékařské účely.

(730) **NUTRICHEM diät + Pharma GmbH**, Am Espan 1-3, Roth, Německo

(740) JUDr. Rott Vladimír, Rott, Růžička a Guttman, patentová, známková a právní kancelář, Nad Štolou 12, Praha 7

(210) **O 145616**

(220) 06.08.1999

(320) 14.07.1999

(511) 9, 16, 35, 38, 41, 42

(540)



(510) (9) počítače a periferní zařízení pro počítače, magnetické a optické nosiče dat, zaregistrované počítačové programy, faxovací stroje, počítačová rozhraní; (16) tiskoviny, knihy a manuály, papírenské zboží, učební a vyučovací pomůcky s výjimkou přístrojů; (35) propagační činnost, reklama rozhlasová a televizní reklamní činnost, výroba rozhlasových a televizních reklam; (38) přenos zpráv a obrázků pomocí počítačů, komunikace a komunikační služby pomocí počítačových terminálů, elektronická pošta, informace týkající se spojů (komunikací), přenos zpráv, půjčování přístrojů pro přenos zpráv, rozhlasové a televizní vysílání; (41) organizování a vedení konferencí, služby v oblasti zábavy jako půjčování video filmů a počítačových her, informace týkající se služeb určených k rozptýlení a zábavě, výchova a vzdělávání, vydávání knih a dokumentů (netýká se reklamních a propagačních kopií) a počítačových her, výroba rozhlasových a televizních programů; (42) počítačové programování a počítačové poradenské služby, poskytování času na přístup do počítačových databází, pronájem času na přístup do počítačových databází.

(730) **Modern Times Group, MTG AB**, Box 2094, Stockholm, Švédsko

(740) JUDr. Rott Vladimír, Rott, Růžička a Guttman, patentová, známková a právní kancelář, Nad Štolou 12, Praha 7

(210) **O 145638**

(220) 09.08.1999

(320) 09.04.1999

(511) 9

(540)



(510) (9) baterie pro přístroje pro nedoslýchavé.

(730) **Beltone Electronics Corporation**, 4201 West Victoria Street, Chicago, Spojené státy americké, Illinois

(740) Mgr. Petra de Brantes, KOREJZOVÁ & SPOL. Advokátní a patentová kancelář, Spálená 29, Praha 1

(210) **O 145639**

(220) 09.08.1999

(320) 12.04.1999

(511) 10

(540)



(510) (10) přístroje pro nedoslýchavé a příslušenství, audiometry a kostní sondy.

(730) **Beltone Electronics Corporation**, 4201 West Victoria Street, Chicago, Spojené státy americké, Illinois

(740) Mgr. Petra de Brantes, KOREJZOVÁ & SPOL. Advokátní a patentová kancelář, Spálená 29, Praha 1

(210) **O 145640**

(220) 09.08.1999

(320) 09.08.1999

(511) 9, 10
(540)



(510) (9) baterie pro přístroje pro nedoslýchavé; (10) přístroje pro nedoslýchavé a příslušenství, audiometry a kostní sondy.

(730) **Beltone Electronics Corporation**, 4201 West Victoria Street, Chicago, Spojené státy americké, Illinois

(740) Mgr. Petra de Brantes, KOREJZOVÁ & SPOL. Advokátní a patentová kancelář, Spálená 29, Praha 1

(210) **O 145711**

(220) 11.08.1999

(320) 11.08.1999

(511) 41

(540)



(510) (41) kulturní aktivity, soutěžní přehlídka kresby.

(730) **Unie výtvarných umělců plzeňské oblasti**, Husova tř. 58, Plzeň, Česká republika

(210) **O 145727**

(220) 11.08.1999

(320) 11.08.1999

(511) 38, 42

(540)

AVANDIA

(510) (38) telekomunikace - služby poskytované on-line; (42) služby týkající se informací o zdravotní péči.

(730) **SB PHARMCO PUERTO RICO INC.**, State Road 172, KM 9.1/Bo, Cidra, Spojené státy americké, Puerto Rico

(740) JUDr. Pavel Zelený, advokát, Společná advokátní kancelář Všečeka, Zelený, Švorčík, Kalenský a partneři, Hálkova 2, Praha 2

(210) **O 145743**

(220) 12.08.1999

(320) 12.08.1999

(511) 35

(540)



(510) (35) propagační činnost, reklama.

(590) Barevná

(730) **Factory velkoplošný tisk s.r.o.**, U Tesly 323, Petřvald, Česká republika

(210) **O 145744**

(220) 12.08.1999

(320) 12.08.1999

(511) 41, 42

(540)



(510) (41) vydávání literatury s jazykovou tematikou, výuka jazyků, organizování kurzů, přednášek, kongresů, propagačních, zábavních a kulturních akcí s výukou cizích jazyků; (42) překladatelská a tlumočnická činnost, tlumočení a překlady všeho druhu, dabing, software (tvorba), zajišťování výukové a tlumočnické techniky, ubytovací služby.

(730) **Mgr. Pospíšil Pavel**, Kateřinská 11, Olomouc, Česká republika

(740) RNDr. Halaxová Zdeňka, TETRAPAT, tř. Svobody 22, Olomouc

(210) **O 145748**

(220) 12.08.1999

(320) 12.08.1999

(511) 30

(540)

Pandík

(510) (30) extrudovaný výrobek.

(730) **POEX Velké Meziříčí a.s.**, Františkov 261/14, Velké Meziříčí, Česká republika

(210) **O 145749**

(220) 12.08.1999

(320) 12.08.1999

(511) 30

(540)

Dandík

(510) (30) extrudovaný výrobek.

(730) **POEX Velké Meziříčí a.s.**, Františkov 261/14, Velké Meziříčí, Česká republika

(210) **O 145750**

(220) 12.08.1999

(320) 12.08.1999

(511) 30

(540)

Šmudlík

(510) (30) extrudovaný výrobek.

(730) **POEX Velké Meziříčí a.s.**, Františkov 261/14, Velké Meziříčí, Česká republika

(210) **O 145811**

(220) 13.08.1999

(320) 13.08.1999

(511) 3

(540)



- (510) (3) přípravky pro bělení a jiné prací prostředky, přípravky pro čištění, leštění, odmašťování a broušení, mýdla, parfumerie, vonné oleje, kosmetika, vlasové vody (lotions), zubní pasty.
 (730) **SHANGHAI TOOTHPASTE FACTORY Co., Ltd.**,
 774 Chang De Road, Shanghai, Čína
 (740) Patentservis Praha a.s., Jivenská 1273/1, Praha 4

- (210) **O 145812**
 (220) 13.08.1999
 (320) 13.08.1999
 (511) 32
 (540)



- (510) (32) pivo, nealkoholické nápoje, šumivé nápoje, jiné nápoje nealkoholické, nápoje a šťávy ovocné, sirupy a jiné přípravky ke zhotovování nápojů.
 (730) **Pivovar Zubr, a.s.**, Komenského 35, Přerov, Česká republika
 (740) Patentservis Praha a.s., Jivenská 1273/1, Praha 4

- (210) **O 145813**
 (220) 13.08.1999
 (320) 13.08.1999
 (511) 32
 (540)



- (510) (32) pivo, nealkoholické nápoje, šumivé nápoje, jiné nápoje nealkoholické, nápoje a šťávy ovocné, sirupy a jiné přípravky ke zhotovování nápojů.
 (730) **Pivovar Zubr, a.s.**, Komenského 35, Přerov, Česká republika
 (740) Patentservis Praha a.s., Jivenská 1273/1, Praha 4

- (210) **O 145822**
 (220) 13.08.1999
 (320) 13.08.1999
 (511) 33
 (540)

D'ANDRADE

- (510) (33) alkoholické nápoje, likéry, lihoviny, rum, víno.
 (730) **Demerara Distillers Limited**, 44b High Street,
 Kingston, Georgetown, Guyana
 (740) Dr. Všetěčka Miloš, advokát, Hálkova 2, Praha 2

- (210) **O 145836**
 (220) 16.08.1999
 (320) 16.08.1999
 (511) 5, 32, 33
 (540)

KRAKATIT

- (510) (5) vitaminové přípravky a polyvitaminové koncentráty k přípravě nápojů, vše k léčebným účelům, diabetické a dietetické nápoje k léčebným účelům, strojené a nestrojené medicínální nápoje; (32) nealkoholické nápoje sycené i nesycené, včetně nápojů minerálních, šumivých a energetických, sirupy a jiné přípravky a koncentráty pro přípravu nápojů diabetických a dietetických, ovocné šťávy a nápoje s ovocných šťáv, stolní a minerální vody, pivo; (33) alkoholické nápoje včetně nízkoalkoholických a míchaných nápojů, likéry, destiláty, lihoviny, vína včetně vín šumivých, perlivých, sektů.
 (730) **SIOK, s.r.o.**, Hraničky 34, Vyškov, Česká republika
 (740) Ing. Soukup Petr, Patentová kancelář, Švédská 3, Olomouc

- (210) **O 145837**
 (220) 16.08.1999
 (320) 16.08.1999
 (511) 30
 (540)

JITŘENKA

- (510) (30) perník, perníkové výrobky desertní, perníkové výrobky tvarované a zdobené všech druhů, perníkové výrobky plněné i neplněné, medové perníky.
 (730) **Chamrad'ová Jitřenka**, Rokytnice 441, Vsetín, Česká republika
 (740) Ing. Jaromír Příklad, Patentová a známková kancelář, Včelín 1161, Hulín

- (210) **O 145869**
 (220) 16.08.1999
 (320) 16.08.1999
 (511) 1, 5, 31
 (540)

KEMIN

- (510) (1) chemické výrobky určené pro průmysl, zemědělství a zahradnictví, chemické výrobky určené ke konzervování potravin včetně antioxidantů, surfaktinů a zpomalovačů (inhibitorů) plísní a mikroorganismů pro potravu a krmiva, chemické výrobky určené pro vědu, fotografii a lesnictví, umělé pryskyřice v surovém stavu, plastické hmoty v surovém stavu, hnojiva pro půdu, hasicí směsi, prostředky pro temperování, kalení a letování kovů, tříslící materiály, lepidla a pojidla pro průmysl; (5) farmaceutické výrobky určené do krmiv včetně enzymů podporujících zažívání zvířat, výživné přísady do potravin a krmiv a přísady bez výživné hodnoty pro pigmentaci kůže, ryb, schránek korýšů a kůže a vaječných žloutků drůbeže; (31) přísady bez výživné hodnoty do potravy a krmiv.
 (730) **Kemin Industries, Inc.**, 2100 Maury Street, Box 70, Des Moines, Spojené státy americké, Iowa
 (740) JUDr. Korejzová Zdeňka, KOREJZOVÁ & SPOL.
 Advokátní a patentová kancelář, Spálená 29, Praha 1

- (210) **O 145870**
 (220) 16.08.1999
 (320) 16.08.1999
 (511) 5
 (540)

NORATAK

- (510) (5) farmaceutické přípravky a substance pro prevenci, zmírnění a/nebo léčbu kardiovaskulárních poruch a poruch

- vztahujících se k centrálnímu nervovému systému.
 (730) **Glaxo Group Limited**, Glaxo Wellcome House,
 Berkeley Avenue, Greenford, Velká Británie
 (740) JUDr. Korejzová Zdeňka, KOREJZOVÁ & SPOL.
 Advokátní a patentová kancelář, Spálená 29, Praha 1

(320) 17.08.1999
 (511) 25
 (540)



- (210) **O 145871**
 (220) 16.08.1999
 (320) 16.08.1999
 (511) 5
 (540)

SAFOXEN

- (510) (5) farmaceutické přípravky a substance.
 (730) **Glaxo Group Limited**, Glaxo Wellcome House,
 Berkeley Avenue, Greenford, Velká Británie
 (740) JUDr. Korejzová Zdeňka, KOREJZOVÁ & SPOL.
 Advokátní a patentová kancelář, Spálená 29, Praha 1

(510) (25) dámské oděvy.
 (730) **Jana Topinková**, Fr.Čechury 4469, Ostrava - Poruba,
 Česká republika
 (740) JUDr. Ing. Milan Hořejš, Národní 32, Praha 1

- (210) **O 145873**
 (220) 16.08.1999
 (320) 16.08.1999
 (511) 1
 (540)

RENDOX

- (510) (1) antioxidanty do krmiva určeného pro drůbež, ryby a
 korýše a do potravy pro domácí zvířata.
 (730) **Kemin Industries, Inc.**, 2100 Maury Street, Box 70,
 Des Moines, Spojené státy americké, Iowa
 (740) JUDr. Korejzová Zdeňka, KOREJZOVÁ & SPOL.
 Advokátní a patentová kancelář, Spálená 29, Praha 1

(210) **O 145902**
 (220) 17.08.1999
 (320) 17.08.1999
 (511) 9, 41
 (540)



(510) (9) přístroje a nástroje pro počítačovou rezervaci a
 vydávání vstupenek, počítačový software pro rezervaci
 míst pro koncerty, show a ostatní zábavné a sportovní
 události, pro vydávání vstupenek a jejich vyúčtování; (41)
 služby předprodejních agentur, rezervace a výdej vstupenek
 na koncerty, show a ostatní zábavné a sportovní události.
 (730) **TICKETMASTER CORPORATION**, 3701 Wilshire
 Boulevard, Los Angeles, Spojené státy americké,
 California
 (740) JUDr. Pavel Zelený, advokát, Společná advokátní
 kancelář Všečeka, Zelený, Švorčík, Kalenský a
 partneři, Hálkova 2, Praha 2

- (210) **O 145876**
 (220) 16.08.1999
 (320) 16.08.1999
 (511) 1
 (540)

CURB

- (510) (1) zpomalovače (inhibitory) plísni a mikroorganismů pro
 krmiva, chemické výrobky určené pro průmysl, vědu a
 fotografii, jakož i pro zemědělství a lesnictví, umělé
 pryskyřice v surové stavu, plastické hmoty v surovém
 stavu, hnojiva pro půdu (přírodní a strojená), hasicí směsi,
 prostředky pro temperování, kalení a letování kovů,
 chemické výrobky určené ke konzervování potravin,
 tříslicí materiály, lepidla a pojidla pro průmysl.
 (730) **Kemin Industries, Inc.**, 2100 Maury Street, Box 70,
 Des Moines, Spojené státy americké, Iowa
 (740) JUDr. Korejzová Zdeňka, KOREJZOVÁ & SPOL.
 Advokátní a patentová kancelář, Spálená 29, Praha 1

(210) **O 145903**
 (220) 17.08.1999
 (320) 17.08.1999
 (511) 5
 (540)

VAROMBIS

(510) (5) farmaceutické přípravky a substance.
 (730) **ASTRA AKTIEBOLAG**, Västra Mälarehamnen 9,
 Södertälje, Švédsko
 (740) JUDr. Pavel Zelený, advokát, Společná advokátní
 kancelář Všečeka, Zelený, Švorčík, Kalenský a
 partneři, Hálkova 2, Praha 2

- (210) **O 145889**
 (220) 17.08.1999
 (320) 17.08.1999
 (511) 9, 42
 (540)



- (510) (9) výpočetní technika, databázové a operační systémy,
 nástroje pro vývoj aplikací, komponenty počítačových sítí
 včetně software; (42) vývoj aplikačního software,
 analytické a programátorské práce, poradenská činnost v
 oblasti informačních systémů, servis v oblasti software,
 instalace a údržba operačních systémů.
 (730) **GITUS, s.r.o.**, Pod areálem 302, Praha 10, Česká
 republika

(210) **O 145904**
 (220) 17.08.1999
 (320) 17.08.1999
 (511) 5
 (540)

VAROMBEX

(510) (5) farmaceutické přípravky a substance.
 (730) **ASTRA AKTIEBOLAG**, Västra Mälarehamnen 9,
 Södertälje, Švédsko
 (740) JUDr. Pavel Zelený, advokát, Společná advokátní
 kancelář Všečeka, Zelený, Švorčík, Kalenský a
 partneři, Hálkova 2, Praha 2

- (210) **O 145900**
 (220) 17.08.1999

(210) **O 145921**
 (220) 18.08.1999
 (320) 18.08.1999

(511) 18, 25, 28

(540)  division23

(510) (18) kůže, imitace kůže, výrobky z těchto materiálů, kufrы a zavazadla, brašny, kabelky, batohy, kabely, torny, tlumoky, ruksaky, kufříky, vaky, pouzdra, cestovní brašny, peněženky, náprsní tašky, váčky, deštníky, slunečníky; (25) oděvy všeho druhu včetně sportovních, obuv, pokrývky hlavy, košile, svetry, vesty s rukávy, krátké kabáty, saka, kalhoty, převlečníky, nepromokavé oděvy, pláště do deště, větrovky, krátké kabáty s kapucí, nepromokavé kabáty, bavlněná trička, pulovry, halenky, sukně, sportovní bundy s kapucí, kostýmy, šaty, T-shirt, šortky, džíny, večerní šaty, obleky, kombinézy, stejnokroje, oblečení pro volný čas, sportovní oblečení, plavky, oblečení na pláž, vřazanky, klobouky, čepice, barety, velké šátky, ponožky, spodní prádlo, slipy, spodničky, flanelové obleky, body, pantaloны, nátělníky, podprsenky, korzety, živůtky, podvazky, podvazkové pásy, noční oblečení, dámské domácí šaty, dopolední společenské oblečení, dámské a pánské střevice a polobotky, boty, trepky, sportovní boty a obuv, knoflíky pro obuv, části a fitinky pro střevice, polobotky a boty; (28) hry, hračky, potřeby pro gymnastiku a sport, lyže, lyžařské vázání, lyžařské hole, vak na lyže, vak na snowboardy, snowboardové vázání, příslušenství pro snowboardy.

(730) **MAXPOINT s.r.o.**, Revoluční 606, Třinec - Staré město, Česká republika

(210) **O 145926**

(220) 18.08.1999

(320) 18.08.1999

(511) 35, 41

(540)  **ŘIDIČ ROKU**
AGENTURA AD&M

(510) (35) reklama; (41) soutěže (organizování vzdělávacích a zábavných soutěží), soutěže (organizování sportovních soutěží).

(730) **AGENTURA AD&M, s.r.o.**, Dobřenice 175, Dobřenice, Česká republika

(210) **O 145927**

(220) 18.08.1999

(320) 18.08.1999

(511) 35, 39, 41, 42

(540) **TUŠLA. VÍME, KUDY KAM.**

(510) (35) propagační činnost, reklama; (39) doprava, cestovní kancelář, organizování cest; (41) výchova, vzdělávání, zábava, sportovní a kulturní aktivity; (42) služby cestovní kanceláře, dočasné ubytování.

(730) **Tušla Zdeněk**, Bayerova 29, Brno, Česká republika

(740) JUDr. Malina Pavel, advokát, Advokátní kancelář, Křenová 62a, Brno

(210) **O 145928**

(220) 18.08.1999

(320) 18.08.1999

(511) 35, 39, 41, 42

(540)

 Tušla

(510) (35) propagační činnost, reklama; (39) doprava, cestovní kancelář, organizování cest; (41) výchova, vzdělávání, zábava, sportovní a kulturní aktivity; (42) služby cestovní kanceláře, dočasné ubytování.

(730) **Tušla Zdeněk**, Bayerova 29, Brno, Česká republika

(740) JUDr. Malina Pavel, advokát, Advokátní kancelář, Křenová 62a, Brno

(210) **O 145929**

(220) 18.08.1999

(320) 18.08.1999

(511) 12

(540)  **ARCAL**

(510) (12) automobily, karoserie.

(590) Barevná

(730) **ALU-S.V. s.r.o.**, U plynárny 10, Praha 4, Česká republika

(210) **O 145958**

(220) 19.08.1999

(320) 19.08.1999

(511) 29

(540)



(510) (29) maso a masné výrobky, ryby, drůbež a zvěřina, masové výtažky.

(730) **MASNA PŘÍBRAM, spol.s r.o.**, Jinecká 315, Příbram, Česká republika

(740) Ing. Sedlák Jiří, Pražská 58, České Budějovice

(210) **O 145961**

(220) 19.08.1999

(320) 19.08.1999

(511) 7, 9, 11, 12, 28

(540)



(510) (7) elektromechanické kuchyňské aparáty pro potraviny - drtiče, mixéry, lisý na ovoce, elektrické mlýnky na kávu, pračky; (9) elektrické přístroje pro záznam, převod, reprodukci zvuku nebo obrazu, radiopřijímače, televizní přístroje, žehličky elektrické, elektrické baterie nabíjecí, elektrické články, kalkulační stroje, přístroje pro zpracování informací, počítače; (11) elektrická stropní svítidla, elektrická svítidla oblouková, stojací, kapesní, závěsná, žárovky, elektrická zapalovadla, elektrické radiátory, elektronické zařízení na čištění vzduchu, sušičky vlasů, sporáky a jejich příslušenství, kávovary, zařízení pro klimatizaci, elektrické hrnce, varné náčiní elektrické, přístroje pro domácnost určené k čištění; (12) jízdní kola; (28) hračky.

(730) **Euro-Agency s.r.o.**, Masarykovo nám. 708, Mnichovice, Česká republika

(740) JUDr. Marek Bánský, advokát, Hradební 3, Praha 1

(210) **O 145978**

(220) 19.08.1999

(320) 19.08.1999

(511) 5

(540)

PICOPRO

(510) (5) insekticidy, larvicidy, fungicidy, herbicidy, pesticidy, moluscicidy, nematocidy a přípravky k ničení plevelu a hubení hmyzu.

(730) **American Cyanamid Company**, Five Giralda Farms, Madison, Spojené státy americké, New Jersey

(740) Mgr. Petra de Brantes, KOREJZOVÁ & SPOL. Advokátní a patentová kancelář, Spálená 29, Praha 1

(210) **O 145979**

(220) 19.08.1999

(320) 19.08.1999

(511) 5

(540)



(510) (5) výrobky farmaceutické, veterinární a hygienické, diabetické přípravky pro léčebné účely, potraviny pro batolata, náplastí, obvazový materiál, materiály pro plombování zubů a zubní otisky, dezinfekční přípravky, výrobky pro hubení živočišných škůdců, fungicidy, herbicidy.

(730) **Pharmacia & Upjohn S.A.**, 52, route d'Esch, Luxembourg, Lucembursko

(740) Mgr. Petra de Brantes, KOREJZOVÁ & SPOL. Advokátní a patentová kancelář, Spálená 29, Praha 1

(210) **O 145980**

(220) 19.08.1999

(320) 19.08.1999

(511) 1, 5

(540)

ZEON

(510) (1) chemikálie pro použití v zemědělství a zahradnictví, průmyslová (umělá) hnojiva a přírodní hnojiva; (5) pesticidy, herbicidy, insekticidy, fungicidy, přípravky pro hubení škůdců.

(730) **ZENECA Limited**, 15 Stanhope Gate, London, Velká Británie

(740) JUDr. Traplová Jarmila, Advokátní a patentová kancelář Traplová, Hakr, Kubát, Přístavní 24, Praha 7

(210) **O 145982**

(220) 19.08.1999

(320) 19.08.1999

(511) 11

(540)

FOURLIS

(510) (11) přístroje pro osvětlení, topení, výrobu páry, pro vaření, přístroje chladicí, pro sušení, ventilaci, rozvod vody a sanitární zařízení.

(590) Barevná

(730) **GENCO CZECH s.r.o.**, V olšínách 75, Praha 10, Česká republika

(740) JUDr. Pajerová Vladimíra, Národní 33, Praha 1

(210) **O 145983**

(220) 19.08.1999

(320) 19.08.1999

(511) 11

(540)



(510) (11) přístroje pro osvětlení, topení, výrobu páry, pro vaření, přístroje chladicí, pro sušení, ventilaci, rozvod vody a sanitární zařízení.

(590) Barevná

(730) **GENCO CZECH s.r.o.**, V olšínách 75, Praha 10, Česká republika

(740) JUDr. Pajerová Vladimíra, Národní 33, Praha 1

(210) **O 145997**

(220) 20.08.1999

(320) 20.08.1999

(511) 25, 36, 39, 42

(540)

DOGIS

(510) (25) oděvy, obuv, kloboučnické zboží; (36) činnost celních deklarantů; (39) automobilová doprava, spedice; (42) hostinská činnost (vč. ubytovacích služeb).

(730) **DOGIS SPED s.r.o.**, Drásov 206, Česká republika

(740) Ing. Musil Dobroslov, Cejl 97, Brno

(210) **O 146005**

(220) 20.08.1999

(320) 20.08.1999

(511) 23, 24, 26

(540)



- (510) (23) bavlnářská příze; (24) tyl, záclony, plyš; (26) krajky, výšivky strojové.
 (730) **KRAJKA, akciová společnost**, Čs. armády 830, Kraslice, Česká republika

(210) **O 146008**

(220) 20.08.1999

(320) 20.08.1999

(511) 35

(540) **AUTOBYTEL.COM**

- (510) (35) reklamní služby včetně pomoci při prodeji zboží a služeb jiných subjektů usnadňováním komunikace mezi jednotlivci a maloobchodníky.

(730) **autobytel.com inc., a Delaware corporation**, 18872 MacArthur Boulevard, Irvine, Spojené státy americké, California

(740) Patentservis Praha a.s., Jivenská 1273/1, Praha 4

(210) **O 146010**

(220) 20.08.1999

(320) 20.08.1999

(511) 35

(540)



- (510) (35) reklamní služby včetně pomoci při prodeji zboží a služeb jiných subjektů usnadňováním komunikace mezi jednotlivci a maloobchodníky.

(730) **autobytel.com inc., a Delaware corporation**, 18872 MacArthur Boulevard, Irvine, Spojené státy americké, California

(740) Patentservis Praha a.s., Jivenská 1273/1, Praha 4

(210) **O 146012**

(220) 20.08.1999

(320) 20.08.1999

(511) 33

(540)

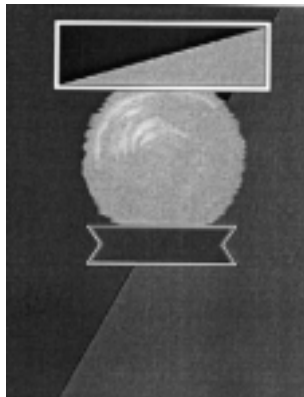

- (510) (33) vína, lihoviny a likéry.
 (730) **Francesco Cinzano Cia S.p.A.**, Via Principessa Felicita di Savoia 8/12, Torino, Itálie
 (740) Mgr. Petra de Brantes, KOREJZOVÁ & SPOL. Advokátní a patentová kancelář, Spálená 29, Praha 1

(210) **O 146013**

(220) 20.08.1999

(320) 20.08.1999

(511) 33

(540)

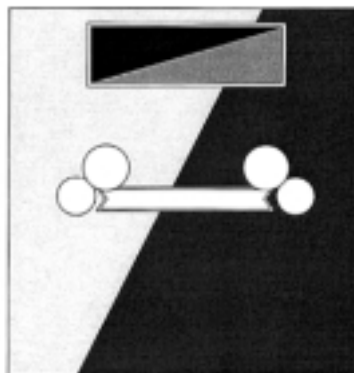

- (510) (33) vína, lihoviny a likéry.
 (730) **Francesco Cinzano Cia S.p.A.**, Via Principessa Felicita di Savoia 8/12, Torino, Itálie
 (740) Mgr. Petra de Brantes, KOREJZOVÁ & SPOL. Advokátní a patentová kancelář, Spálená 29, Praha 1

(210) **O 146014**

(220) 20.08.1999

(320) 20.08.1999

(511) 33

(540)

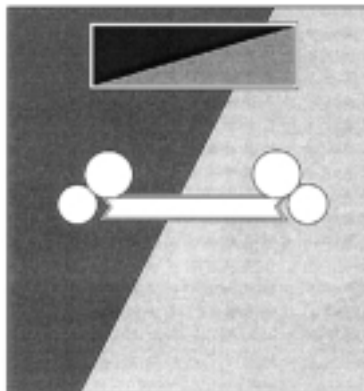

- (510) (33) vína, lihoviny a likéry.
 (730) **Francesco Cinzano Cia S.p.A.**, Via Principessa Felicita di Savoia 8/12, Torino, Itálie
 (740) Mgr. Petra de Brantes, KOREJZOVÁ & SPOL. Advokátní a patentová kancelář, Spálená 29, Praha 1

- (210) **O 146038**
 (220) 20.08.1999
 (320) 20.08.1999
 (511) 3, 5
 (540)



- (554) Prostorová
 (510) (3) kosmetické přípravky a hygienické potřeby jako mýdla, mýdla tekutá, šampony vlasové, sprchové i tělové, přísady a sole do koupelí, čistící prostředky pro pleť jako pleťová mléka, opalovací krémy, pleťové masky, aviváže, balzámy na rty, krémy, sprchové gely, zubní pasty, ústní vody, prášky, vlasové balzámy, toaletní vody, vody po holení, deodoranty, odlakovače, přípravky k čištění, leštění a odmašťování, prací prášky a přípravky pro praní, přípravky na mytí nádobí, čističe WC, bělicí přípravky a prostředky, voňavkářské výrobky, éterické oleje, dekorativní kosmetika jako makeupy, laky na vlasy apod., autokosmetické čistící a lešticí přípravky, autošampony, náplně do ostříkovačů; (5) výrobky dietetické zejména pro léčebné účely, potraviny pro děti k léčebným účelům, batolata a nemocné, potravinové přípravky a doplňky všeho druhu jako posilující poživatiny, vitaminové přípravky, poživatiny pro doplnění redukčních diet nebo přípravků pro hubnutí, přípravky obsahující biochemické katalyzátory zejména pro fyzicky aktivní osoby, rekonvalescenty a nemocné, dezinfekční prostředky, koupele léčebné, prostředky k ničení plevele a k hubení živočišných škůdců, výrobky zvěrolékařské, farmaceutické a zdravotnické.
 (590) Barevná
 (730) **STYL, družstvo pro chemickou výrobu**, Ohradní 30, Praha 4, Česká republika
 (740) Toningerová Daniela, PRAGOPATENT s.r.o., Štětkova 20, Praha 4

- (210) **O 146061**
 (220) 23.08.1999
 (320) 23.08.1999
 (511) 35, 36, 39
 (540)

KORSPED

- (510) (35) pomoc a podpora při provozování obchodní činnosti, zprostředkování obchodních záležitostí, reklamní, poradenská a zprostředkovatelská činnost zaměřená na obchod a s ním spojenou administrativu, služby organizačních a ekonomických poradců, zejména v oblasti obchodu; (36) podpora a pomoc při vyřizování celních záležitostí souvisejících s mezinárodní přepravou zboží

podle individuálních potřeb klientů; (39) doprava vnitrostátní a mezinárodní, zejména uskutečňovaná nákladními silničními motorovými vozidly, zasilatelské služby, včetně skladování zboží, zprostředkovatelská a poradenská činnost v dopravě a s ní spojenými službami.

- (730) **KORSPED, spol. s r.o.**, Kmochova 766/21, Třebíč, Česká republika
 (740) Vojtek Ivan - patentový zástupce, Kancelář TEAK, Kmochova, č.762, Třebíč

- (210) **O 146066**
 (220) 23.08.1999
 (320) 23.08.1999
 (511) 36
 (540)

JUNG & SILBERSTERN

PORTFOLIO

- (510) (36) peněžní služby, zejména obchodní činnost s cennými papíry, zprostředkování, poradenství a servis v uvedené činnosti, nájem, pronájem, odhady, obchod s nemovitostmi, pojišťovnictví.
 (730) **JUNG + SILBERSTERN, a.s.**, Nádražní 140, Moravská Ostrava, Česká republika
 (740) Ing. Kouřil Jiří, patentový zástupce, INVACTA spol.s r.o. patentová a známková kancelář, Kořenského 31, Ostrava 3

- (210) **O 146083**
 (220) 23.08.1999
 (320) 23.08.1999
 (511) 9, 37, 38
 (540)



- (510) (9) přístroje a zařízení pro záznam, zpracování a přenos informací, včetně software, zejména telekomunikační technika, včetně příslušenství, např. telefony, faxy, modemy, satelity, servery, telefonní ústředny, nosiče informací, např. kompaktní disky, diskety, elektronické karty, audiokazety, videokazety; (37) montáž, opravy a servis telekomunikačních přístrojů a zařízení; (38) telekomunikační služby, např. správa a provozování telekomunikačních a datových sítí, pronájem telekomunikačních zařízení, výměna informací prostřednictvím datových sítí, např. internetová telefonie.
 (730) **ISC Communication, s.r.o.**, Zlončická 10, Praha 8 - Čimice, Česká republika
 (740) Ing. Reichel Pavel, Lopatecká 14, Praha 4

- (210) **O 146084**
 (220) 23.08.1999
 (320) 23.08.1999
 (511) 9, 37, 38

(540)



(510) (9) přístroje a zařízení pro záznam, zpracování a přenos informací, včetně software, zejména telekomunikační technika, včetně příslušenství, např. telefony, faxy, modemy, satelity, servery, telefonní ústředny, nosiče informací, např. kompaktní disky, diskety, elektronické karty, audiokazety, videokazety; (37) montáž, opravy a servis telekomunikačních přístrojů a zařízení; (38) telekomunikační služby, např. správa a provozování telekomunikačních a datových sítí, pronájem telekomunikačních zařízení, výměna informací prostřednictvím datových sítí, např. internetová telefonie.

(730) **ISC Communication, s.r.o.**, Zlončická 10, Praha 8 - Čimice, Česká republika

(740) Ing. Reichel Pavel, Lopatecká 14, Praha 4

(210) **O 146090**

(220) 23.08.1999

(320) 23.08.1999

(511) 5

(540)

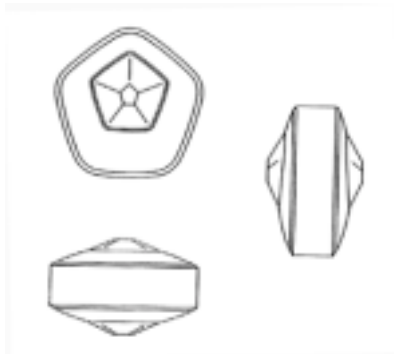

(554) Prostorová

(510) (5) farmaceutické a lékařské přípravky a substance.

(730) **SmithKline Beecham plc**, New Horizons Court, Brentford, Velká Británie

(740) JUDr. Pavel Zelený, advokát, Společná advokátní kancelář Všetečka, Zelený, Švorčík, Kalenský a partneři, Hálkova 2, Praha 2

(210) **O 146091**

(220) 23.08.1999

(320) 23.08.1999

(511) 5

(540)

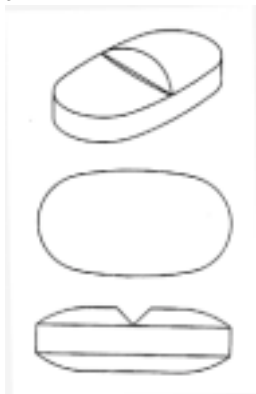

(554) Prostorová

(510) (5) farmaceutické a lékařské přípravky a substance.

(730) **BEECHAM GROUP plc**, Four New Horizons Court, Harlequin Avenue, Brentford, Velká Británie

(740) JUDr. Pavel Zelený, advokát, Společná advokátní kancelář Všetečka, Zelený, Švorčík, Kalenský a partneři, Hálkova 2, Praha 2

(210) **O 146096**

(220) 23.08.1999

(320) 23.08.1999

(511) 41

(540)

SLUNÍČKO

(510) (41) organizování a pořádání sportovních, společenských a vzdělávacích akcí.

(730) **Ilna Adámková**, F. Lýska 10, Ostrava, Česká republika

(210) **O 146131**

(220) 25.08.1999

(320) 25.08.1999

(511) 6, 7, 9, 17, 40

(540)



(510) (6) plechy a zámečnické výrobky z nich, plechové skříně pro průmyslové účely, skříně pro elektroinstalaci, skříně elektrorozvodné; (7) obráběcí a tvářecí stroje, formy pro lisování pryže a plastů; (9) elektrorozvaděče, skříně elektronické požární signalizace, skříně pro telefonní ústředny, zabezpečovací systémy, skříně a skřínky pro elektronickou zabezpečovací signalizaci; (17) kaučuk, guma a jejich náhražky a výrobky z těchto hmot, výrobky z plastických hmot užívané jako izolanty, izolace a těsnění, plastové výrobky vyráběné lisováním a laminováním; (40) zpracování, opracování a úprava kovů a kovových součástí a polotovarů, obrábění a tváření materiálů, pokovování, zušlechťování a chemickotepelné zpracování kovů.

(730) **TVD - TECHNICKÉ VÝROBNÍ DRUŽSTVO**, Areál TVD, Slavičín - Rokytnice, Česká republika

(740) Ing. Kučera Zdeněk, Padělký 548 (P.O.BOX 92), Slušovice

(210) **O 146137**

(220) 25.08.1999

(320) 25.08.1999

(511) 25, 40

(540)

OMS

(510) (25) veškeré druhy oděvů, prádla a oděvních doplňků ve třídě 25; (40) šití oděvů na zakázku.

(730) **Tihelková Dorota**, Fryštátská 1951, Karviná-Fryštát, Česká republika

(210) **O 146151**
 (220) 25.08.1999
 (320) 25.08.1999
 (511) 32, 33, 42
 (540)

ALBRECHT

(510) (32) nealkoholické nápoje všeho druhu, např. šumivé nápoje, minerální vody přírodní i ochucené, ovocné a zeleninové šťávy a nápoje z nich, mošty, sirupy, koncentráty k přípravě nealkoholických nápojů a ochucených minerálních vod; (33) alkoholické nápoje všeho druhu, zejména lihoviny, likéry a vína, např. lihoviny řezané a ušlechtilé destiláty, vč. macerátů a výluhů, vinné, ovocné, bylinné, zeleninové a obilné destiláty, alkoholické koktejly, koncentráty k přípravě alkoholických nápojů a vína všeho druhu; (42) odborné poradenství, konzultační služby a provádění odborných zkoušek v oboru lihovin, vína a nealkoholických nápojů, výzkum a vývoj v daném oboru.
 (730) **Jana Dytrychová**, Kamenná 19, Cheb, Česká republika
 (740) Machatová Marcela Mgr., Pospíšilova 2, Praha 3

(210) **O 146153**
 (220) 25.08.1999
 (320) 25.08.1999
 (511) 5, 29, 30, 39
 (540)

ZELENÝ DRAK

(510) (5) výrobky dietetické a zdravotnické pro léčebné účely, zdravotní prevenci a rekondici, zejména medicínské a dietetické čaje a čajové směsi všeho druhu, např. čaje ovocné, bylinné a čaje z jiných přírodních produktů - dietetické a vitamínové preparáty pro humánní a veterinární použití, zejména vitamínové nápoje a povzbuzující přípravky z ovoce, bylin a jiných přírodních produktů, např. výluhy, výtažky, šťávy, farmaceutické odvary a léčebné roztoky; (29) sušené, konzervované a vařené ovoce a zelenina, vč. jejich směsí, sušené a vařené byliny a jiné přírodní produkty, vč. jejich směsí; (30) čaje všeho druhu, včetně jejich směsí, sypané, porcované, sáčkové, lisované a instantní, např. z ovoce, bylin a jiných přírodních produktů, přírodní i aromatické, vč. s přídavkem vitamínů, chemických prvků a minerálních vláknin, čajové extrakty a esence přírodní i ochucené; (39) balení, skladování, expedice a přeprava čajů, sušených bylin, ovoce, zeleniny, vitamínových přípravků a jiných přírodních produktů.
 (730) **JEMČA, a.s.**, Znojemska 687, Jemnice, Česká republika
 (740) Machatová Marcela Mgr., Pospíšilova 2, Praha 3

(210) **O 146162**
 (220) 25.08.1999
 (320) 25.02.1999
 (511) 41
 (540)

WINGS

(510) (41) vzdělávací služby, zejména semináře určené leteckým cestujícím s obavami z letu.
 (730) **Northwest Airlines, Inc. a Minnesota Corporation**, 5101 Northwest Drive, St. Paul, Spojené státy americké, Minnesota
 (740) JUDr. Jan Matějka, Národní 32, Praha 1

(210) **O 146164**
 (220) 25.08.1999
 (320) 25.08.1999
 (511) 36, 42

(540) **ASPE**

(510) (36) investiční činnost ve stavebnictví; (42) tvorba a poskytování software, inženýrské práce, poradenská činnost ve stavebnictví.
 (730) **VALBEK a spol. v.o.s.**, Vaňurova 505/17, Liberec 3, Česká republika
 (740) Ing. Loskotová Jarmila, Patentová a známková kancelář, Kartouzská 4, Praha 5

(210) **O 146168**
 (220) 25.08.1999
 (320) 25.08.1999
 (511) 3
 (540)

ARTISTRY TIME DEFIANCE

(510) (3) přípravky pro péči o pleť, zejména krémy, lotiony a vody na obličej a tělo.
 (730) **Amway Corporation**, 7575 Fulton Street, East, Ada, Spojené státy americké, Michigan
 (740) Dr. Petr Kalenský, Společná advokátní kancelář Všecka Zelený Švorčík Kalenský, Hálkova 2, Praha 2

(210) **O 146171**
 (220) 25.08.1999
 (320) 25.08.1999
 (511) 9
 (540)



(510) (9) počítače, počítačový hardware a software, počítačové programy, přístroje a software ulehčující tvorbu a práci počítačových sítí, části a příslušenství k výše uvedenému zboží, počítače doplněné kartou, PC karty, set-top boxy, počítačově ovládané dálkové zařízení, počítačové bezšňůrové zařízení, ISDN zařízení, zařízení pro výstavbu sítí, faxové/modemové zařízení, kabelové modemy, konferenční video systémy, digitální telefony, ADSL zařízení včetně kart, adaptérů a routů (směrovačů).
 (730) **ASUSTEK COMPUTER INCORPORATION**, 4F, No. 150, Li-Te Road, Pei Tou, Taipei, Taiwan
 (740) Patentservis Praha a.s., Jivenská 1273/1, Praha 4

(210) **O 146177**
 (220) 25.08.1999
 (320) 25.08.1999
 (511) 13
 (540)

BLU-109

(510) (13) výbušniny, zejména letecké bomby.
 (730) **Lockheed Martin Corporation**, 6801 Rockledge Drive, Bethesda, Spojené státy americké, Maryland
 (740) Patentservis Praha a.s., Jivenská 1273/1, Praha 4

(210) **O 146178**
 (220) 25.08.1999
 (320) 25.08.1999
 (511) 36
 (540)

CUSHMAN & WAKEFIELD

(510) (36) poskytování služeb v oblasti realit za provize,

poskytování hypoték, řízení v oblasti realit, konzultace v oblasti pojišťování majetku, leasing a financování v oblasti realit, odborné konzultace v oblasti realit, zajišťování průzkumu v oblasti realit, rozvoj v oblasti realit.

- (730) **Cushman and Wakefield, Inc.**, 51 West 52nd Street, New York, Spojené státy americké, New York
 (740) Patentservis Praha a.s., Jivenská 1273/1, Praha 4

(210) **O 146188**

(220) 26.08.1999

(320) 26.08.1999

(511) 35, 36, 41, 42

(540)



- (510) (35) propagační činnost, reklama, pomoc při řízení obchodní činnosti, obchodní administrativa, kancelářské práce; (36) pojištění, služby finanční, služby peněžní, služby nemovitostní; (41) výchova, vzdělávání, zábava, sportovní a kulturní aktivity; (42) restaurace (strava), dočasné ubytování.

(590) Barevná

- (730) **EURO-PROPERTY FUND, spol.s r.o.**, Klimentská 46, Praha 1, Česká republika

(210) **O 146189**

(220) 26.08.1999

(320) 26.08.1999

(511) 35, 36, 41, 42

(540)

JOSEFINUM

- (510) (35) propagační činnost, reklama, pomoc při řízení obchodní činnosti, obchodní administrativa, kancelářské práce; (36) pojištění, služby finanční, služby peněžní, služby nemovitostní; (41) výchova, vzdělávání, zábava, sportovní a kulturní aktivity; (42) restaurace (strava), dočasné ubytování.

- (730) **EURO-PROPERTY FUND, spol.s r.o.**, Klimentská 46, Praha 1, Česká republika

(210) **O 146197**

(220) 26.08.1999

(320) 26.08.1999

(511) 1, 5, 7, 29, 31, 37, 39

(540)



- (510) (1) agrochemikálie, hnojiva pro zemědělství; (5) fungicidy,

herbicidy; (7) zemědělské stroje; (29) maso, ryby, drůbež, zvěřina; (31) živá zvířata, osivo, krmivo pro zvířata, obilniny; (37) opravy zemědělských vozidel, strojů a zařízení; (39) skladování paliv, doprava osob a zboží z jednoho místa na druhé, služby týkající se pronájmu dopravních vozidel.

- (730) **LUKROM, spol. s r.o.**, Lípa - silo, Zlín, Česká republika

(210) **O 146201**

(220) 26.08.1999

(320) 26.08.1999

(511) 14, 21, 26

(540)

JACQUELYN

- (510) (14) výrobky bižuterie (zejména vlasové) bez použití drahých kovů, a to z kovů a jejich náhražek, plastických hmot, dřeva, skla a textilií, například náušnice, řetížky, náramky, náhrdelníky, brože apod.; (21) výrobky drogistické galanterie, například kartáče, hřebeny, mycí houby, zásobníky a držáky na mýdlo, zásobníky, misky, schránky, dózy, pouzdra a držáky na toaletní potřeby ze skla, plastů, kovů a jejich náhražek; (26) módní bižuterní doplňky a rukodělny (zejména do vlasů), například spony, sponky, jehlice, skřipce, čelenky, hřebeny, pinety, vlásenky, elastické stuhy, přičesky, síťky do vlasů, natáčky do vlasů a podobné ozdoby do vlasů.

- (730) **Stanislav Pichal**, Smržická 739, Kostelec na Hané, Česká republika

- (740) Ing. Soukup Petr, Patentová kancelář, Švédská 3, Olomouc

(210) **O 146225**

(220) 26.08.1999

(320) 26.08.1999

(511) 16, 18, 24, 25, 26

(540)



- (510) (16) papír, lepenka a výrobky z těchto materiálů nezařazené do jiných tříd, tiskoviny, potřeby pro knižní vazby, fotografie, papírenské zboží, lepidla pro papírenské zboží nebo domácnost, materiály pro umělce, štětce, psací stroje a kancelářské potřeby (kromě nábytku), výukové a učební pomůcky (kromě přístrojů), plastický materiál na obaly (nezařazený do jiných tříd), hrací karty, písmena pro tisk, štočky; (18) kůže a imitace kůže, výrobky z těchto materiálů nezahrnuté do jiných tříd, kůže ze zvířat, usně, kuřy a cestovní brašny, deštníky, slunečníky a vycházkové hole, biče, postroje a sedlářské výrobky; (24) textil a textilní výrobky nezařazené v jiných třídách, ložní a stolní prádlo; (25) oděvy, obuv, kloboučnické zboží; (26) krajky a výšivky, stuhy a tkaničky, knoflíky, háčky a očka, špendlíky a jehly, umělé květiny.

(590) Barevná

- (730) **Philip Morris Products Inc.**, 3601 Commerce Road, Richmond, Spojené státy americké, Virginia

- (740) JUDr. Ing. Milan Hořejš, Národní 32, Praha 1

(210) **O 146228**
 (220) 26.08.1999
 (320) 26.08.1999
 (511) 14, 34
 (540)



(510) (14) potřeby pro kuřáky v rozsahu třídy 14; (34) tabák, zejména tabákové výrobky, zejména cigarety, potřeby pro kuřáky v rozsahu třídy 34, zápalky.
 (730) **Reemtsma Cigarettenfabriken GmbH**, Parkstrasse 51, Hamburg, Německo
 (740) JUDr. Karel Čermák, advokát, Národní třída 32, Praha 1

(210) **O 146250**
 (220) 27.08.1999
 (320) 27.08.1999
 (511) 5
 (540)

VIVITAR

(510) (5) farmaceutické přípravky a substance.
 (730) **Glaxo Group Limited**, Glaxo Wellcome House, Berkeley Avenue, Greenford, Velká Británie
 (740) JUDr. Korejzová Zdeňka, KOREJZOVÁ & SPOL. Advokátní a patentová kancelář, Spálená 29, Praha 1

(210) **O 146262**
 (220) 27.08.1999
 (320) 27.08.1999
 (511) 5
 (540)

EQUORAL

(510) (5) farmaceutické výrobky, léčiva.
 (730) **GALENA a.s.**, Ostravská 29, Opava 9, Česká republika
 (740) JUDr. Rott Vladimír, Rott, Růžička a Guttman, patentová, známková a právní kancelář, Nad Štolou 12, Praha 7

(210) **O 146280**
 (220) 30.08.1999
 (320) 30.08.1999
 (511) 30

(540)



(510) (30) česnekový výtažek v lihu.
 (590) Barevná
 (730) **ECOTON s.r.o.**, Plhovské nám. 1101, Náchod, Česká republika

(210) **O 146286**
 (220) 30.08.1999
 (320) 30.08.1999
 (511) 10, 41, 42
 (540)

SAME DAY TEETH

(510) (10) chirurgické nástroje, umělé údy, oči a zuby; (41) výchova a vzdělávání, zejména vedení seminářů, školení v oblasti lékařství (zdravotnictví); (42) zdravotnické služby, zdravotnický (medicínský) výzkum, konzultační služby v oblasti vědeckého zdravotnického (medicínského) výzkumu.
 (730) **BRANEMARK OSSEOINTEGRATION AG**, Freulergetli 10, Glarus, Švýcarsko
 (740) Patentservis Praha a.s., Jivenská 1273/1, Praha 4

(210) **O 146315**
 (220) 31.08.1999
 (320) 31.08.1999
 (511) 9, 16, 42
 (540)

STAROFFICE

(510) (9) počítačový hardware, počítačový software, počítačová periferní zařízení, počítače v síti, ostatní elektronická zařízení a instruktážní materiály zaznamenané na nosičích dat v souvislosti se shora uvedeným zbožím; (16) knihy, časopisy, periodika, instruktážní materiály; (42) konzultační služby, služby v oblasti počítačového hardwaru, počítačového softwaru, aplikace počítačů a počítačových operačních systémů, vývoj a navrhování počítačového hardwaru, softwaru a internetové technologie.
 (730) **SUN MICROSYSTEMS, INC.**, 901 San Antonio Road, Palo Alto, Spojené státy americké, California
 (740) JUDr. Pavel Zelený, advokát, Společná advokátní kancelář Všečeka, Zelený, Švorčík, Kalenský a partneři, Háfkova 2, Praha 2

(210) **O 146321**
 (220) 31.08.1999
 (320) 31.08.1999
 (511) 7

(540)



(510) (7) hořáky na řezání plynové, hořáky řezací, hořáky svařovací plynové.

(730) THERMACUT, s.r.o., Uherské Hradiště-Věsky, farma ZOD Mír, Uherské Hradiště, Česká republika

(740) Advokátní kancelář, JUDr. Laštovka František, Přemyslovská 38, Praha 3

(210) O 146322

(220) 31.08.1999

(320) 31.08.1999

(511) 7

(540)

THERMACUT

(510) (7) hořáky na řezání plynové, hořáky řezací, hořáky svařovací plynové.

(730) THERMACUT, s.r.o., Uherské Hradiště-Věsky, farma ZOD Mír, Uherské Hradiště, Česká republika

(740) Advokátní kancelář, JUDr. Laštovka František, Přemyslovská 38, Praha 3

(210) O 146331

(220) 31.08.1999

(320) 31.08.1999

(511) 18, 25

(540)

YANNY

(510) (18) kabelky, peněženky, tašky; (25) oděvy, kožichy, boty, oděvy z kůže, pásky, kloboučnické zboží, oděvní rukavice.

(730) ČESKÁ MODA A DESIGN s.r.o., Na Příkopě 27, Praha 1, Česká republika

(210) O 146340

(220) 01.09.1999

(320) 01.09.1999

(511) 4, 12, 35, 37, 39

(540)



(510) (4) paliva, maziva; (12) vozidla, dopravní prostředky pozemní; (35) reklamní činnost; (37) opravy motorových vozidel, práce pomocí zdvihací techniky, zemní práce pomocí mechanizace; (39) provozování dráhy trolejbusové, provozování drážní dopravy na dráze trolejbusové, silniční motorová doprava osobní a nákladní, provozování čerpacích stanic s palivou a mazivou.

(730) Dopravní podnik města České Budějovice, a.s.,

Novohradská 40, České Budějovice, Česká republika

(740) Ing. Sedlák Jiří, Pražská 58, České Budějovice

(210) O 146341

(220) 01.09.1999

(320) 01.09.1999

(511) 9, 16, 41

(540)

CIMBAL CLASSIC

(510) (9) nosiče zvukových záznamů (CD, MC, video); (16) tiskárenské výrobky jako plakáty, zpěvníky, propagační materiály zařazené ve tř. 16, tiskoviny do hudebních nosičů; (41) tvorba hudební produkce všeho druhu, pořádání a provozování koncertů vážné, folkové i folklorní hudby, veřejných vystoupení, nahrávání hudebních nosičů, příprava a realizace programů pro televizní a rozhlasové stanice, agentážní a manažerská činnost v oblasti zábavní kultury, která se týká hudební skupiny.

(730) Dalibor Štrunc, Heydukova 14, Brno, Česká republika

(210) O 146342

(220) 14.10.1999

(320) 14.10.1999

(511) 9, 16, 41

(540)



(510) (9) nosiče zvukových záznamů (CD, MC, video); (16) tiskárenské výrobky jako plakáty, zpěvníky, propagační materiály zařazené ve tř. 16, tiskoviny do hudebních nosičů; (41) tvorba hudební produkce všeho druhu, pořádání a provozování koncertů vážné, folkové i folklorní hudby, veřejných vystoupení, nahrávání hudebních nosičů, příprava a realizace programů pro televizní a rozhlasové stanice, agentážní a manažerská činnost v oblasti zábavní kultury, která se týká hudební skupiny.

(730) Dalibor Štrunc, Heydukova 14, Brno, Česká republika

(210) O 146343

(220) 01.09.1999

(320) 01.09.1999

(511) 5

(540)



(510) (5) výživové doplňky potravy.

(730) Drdla Josef, Stržanov 82, Žďár nad Sázavou, Česká republika

(740) Ing. Musil Dobroslav, Cejl 97, Brno

(210) **O 146344**
 (220) 01.09.1999
 (320) 01.09.1999
 (511) 16, 35, 41
 (540)

ROVNOST

Moravské noviny

(510) (16) noviny, fotografie; (35) reklamní, propagační a inzertní činnost; (41) vydavatelství.
 (730) **ROVNOST, AKCIOVÁ SPOLEČNOST**, Milady Horákové 9, Brno, Česká republika

(210) **O 146345**
 (220) 01.09.1999
 (320) 01.09.1999
 (511) 9, 37, 42
 (540)

TD
COMPUTERS

(510) (9) počítače, audiotechnika, videotechnika, telekomunikační technika, počítačové sítě, zabezpečovací technika; (37) opravy a údržba počítačů, audiotechniky, videotechniky, telekomunikační techniky, počítačových sítí, zabezpečovací techniky; (42) návrhy počítačových sítí.
 (730) **Balcar Tomáš**, Šenovská 29/733, Havířov - Šumbark, Česká republika
 (740) Ing. Bocek Josef, patentový zástupce, Buriána 4A, Havířov

(210) **O 146360**
 (220) 01.09.1999
 (320) 01.09.1999
 (511) 7
 (540)

AKB

(510) (7) mechanické součásti a části strojů pro montážní stroje a montážní zařízení, strojně poháněná dopravní zařízení a třídící zařízení, elektromechanicky a pneumaticky poháněné ruční nářadí, dopravní pásy, základové stroje, stavební zařízení a příslušenství pro automatická zařízení patřící do třídy 7, pohony pro vačkově řízené montážní stroje.
 (590) Barevná
 (730) **FJT Entwicklungs- und Fertigungs GmbH & Co. KG**, Liesebühl 20, Heiligenstadt, Německo
 (740) JUDr. Karel Čermák, advokát, Národní třída 32, Praha 1

(210) **O 146373**
 (220) 01.09.1999
 (320) 01.09.1999
 (511) 25

(540)

STANLEY

(510) (25) obuv, pokrývky hlavy a šle.
 (730) **The Stanley Works**, 1000 Stanley Drive, New Britain, Spojené státy americké, Connecticut
 (740) JUDr. Korejzová Zdeňka, **KOREJZOVÁ & SPOL.** Advokátní a patentová kancelář, Spálená 29, Praha 1

(210) **O 146374**
 (220) 01.09.1999
 (320) 18.03.1999
 (511) 9
 (540)

Windows Media

(510) (9) počítačové programy, zejména software pro použití při vytváření, dodávání, přehrávání a zobrazování videa, grafiky, zvuku, textu, počítačových programů a jiných dat prostřednictvím globálních počítačových a komunikačních sítí.
 (730) **Microsoft Corporation**, One Microsoft Way, Redmond, Spojené státy americké, Washington
 (740) Dr. Petr Kalenský, Společná advokátní kancelář Všetečka Zelený Švorčík Kalenský, Hálkova 2, Praha 2

(210) **O 146410**
 (220) 02.09.1999
 (320) 02.09.1999
 (511) 2
 (540)

APOLLO

(510) (2) tonerové cartridge, včetně cartridge do inkoustových a laserových tiskáren.
 (730) **HEWLETT-PACKARD COMPANY**, 3000 Hanover Street, Palo Alto, Spojené státy americké, California
 (740) JUDr. Pavel Zelený, advokát, Společná advokátní kancelář Všetečka, Zelený, Švorčík, Kalenský a partneři, Hálkova 2, Praha 2

(210) **O 146412**
 (220) 02.09.1999
 (320) 02.09.1999
 (511) 1, 19, 37
 (540)

HELIBOND-MM2

(510) (1) umělé pryskyřice v surovém stavu, lepidla pro průmysl; (19) stavební materiály nekovové; (37) služby opravářské, rekonstrukční a restaurátorské.
 (730) **HELIFIX CZ s.r.o.**, Kekulova 675/42, Ústí nad Labem, Česká republika

(210) **O 146413**
 (220) 02.09.1999
 (320) 02.09.1999
 (511) 6, 19, 37

- (540) **TURBOFAST**
 (510) (6) kovové stavební materiály, kovové kabely a dráty neelektrické; (19) stavební materiály nekovové; (37) služby opravářské, rekonstrukční a restaurátorské.
 (730) **HELIFIX CZ s.r.o.**, Kekulova 675/42, Ústí nad Labem, Česká republika

- (210) **O 146414**
 (220) 02.09.1999
 (320) 02.09.1999
 (511) 6, 19, 37
 (540)

- CEMTIE**
 (510) (6) kovové stavební materiály, kovové kabely a dráty neelektrické; (19) stavební materiály nekovové; (37) služby opravářské, rekonstrukční a restaurátorské.
 (730) **HELIFIX CZ s.r.o.**, Kekulova 675/42, Ústí nad Labem, Česká republika

- (210) **O 146415**
 (220) 02.09.1999
 (320) 02.09.1999
 (511) 6, 19, 37
 (540)

- HELIBAR**
 (510) (6) kovové stavební materiály, kovové kabely a dráty neelektrické; (19) stavební materiály nekovové; (37) služby opravářské, rekonstrukční a restaurátorské.
 (730) **HELIFIX CZ s.r.o.**, Kekulova 675/42, Ústí nad Labem, Česká republika

- (210) **O 146416**
 (220) 02.09.1999
 (320) 02.09.1999
 (511) 1, 6, 35
 (540)

- HELIBEAM**
 (510) (1) umělé pryskyřice v surovém stavu, lepidla pro průmysl; (6) kovové stavební materiály, kovové kabely a dráty neelektrické; (35) pomoc při provozování obchodů a obchodních činností průmyslového nebo obchodního podniku.
 (730) **HELIFIX CZ s.r.o.**, Kekulova 675/42, Ústí nad Labem, Česká republika

- (210) **O 146417**
 (220) 02.09.1999
 (320) 02.09.1999
 (511) 6, 37, 42
 (540)

- HELISYSTEM**
 (510) (6) kovové stavební materiály, kovové kabely a dráty neelektrické; (37) služby opravářské, rekonstrukční a restaurátorské; (42) vědecký a průmyslový výzkum.
 (730) **HELIFIX CZ s.r.o.**, Kekulova 675/42, Ústí nad Labem, Česká republika

- (210) **O 146435**
 (220) 03.09.1999
 (320) 03.09.1999
 (511) 24
 (540)

- SUPRA**
 (510) (24) směšová tkanina polyester/bavlna.
 (730) **Seba T, akciová společnost**, Dobrovského 338, Dvůr Králové nad Labem, Česká republika

- (210) **O 146436**
 (220) 03.09.1999
 (320) 03.09.1999
 (511) 24
 (540)

- SUPRA CS**
 (510) (24) polyesterová tkanina se sníženou hořlavostí.
 (730) **Seba T, akciová společnost**, Dobrovského 338, Dvůr Králové nad Labem, Česká republika

- (210) **O 146448**
 (220) 03.09.1999
 (320) 01.04.1999
 (511) 9
 (540)

- SOINTU**
 (510) (9) brýle, sluneční brýle, obroučky brýlí, pouzdra na brýle.
 (730) **Marchon Eyewear, Inc.**, 35 Hub Drive, Melville, Spojené státy americké, New York
 (740) JUDr. Karel Čermák, advokát, Národní třída 32, Praha 1

- (210) **O 146449**
 (220) 03.09.1999
 (320) 16.04.1999
 (511) 9
 (540)

- TANOS**
 (510) (9) brýle, sluneční brýle, obroučky brýlí, pouzdra na brýle.
 (730) **Marchon Eyewear, Inc.**, 35 Hub Drive, Melville, Spojené státy americké, New York
 (740) JUDr. Karel Čermák, advokát, Národní třída 32, Praha 1

- (210) **O 146451**
 (220) 03.09.1999
 (320) 16.03.1999
 (511) 35
 (540)



- (510) (35) prodej spotřebního a obchodního zboží a služeb přes počítačovou síť, poskytování/zajišťování obchodních příležitostí v oblasti spotřebního a obchodního zboží a služeb, propagace a reklama obchodních příležitostí, poskytování asistence v souvislosti se zakládáním a provozem obchodu, vybavení obchodní sítě prostřednictvím elektronické počítačové sítě.
 (730) **QUITAR INVESTMENTS, INC.**, 30600 Telegraph Road, Suite 3275, BIGHAM FARMS, Spojené státy americké, Michigan
 (740) JUDr. Pavel Zelený, advokát, Společná advokátní kancelář Všečeka, Zelený, Švorčík, Kalenský a partneři, Hálkova 2, Praha 2

- (210) **O 146475**
 (220) 06.09.1999
 (320) 06.09.1999
 (511) 33

(540)



(510) (33) vína všeho druhu.

(730) **BOHEMIA SEKT, Českomoravská vinařská a. s.**, Smetanova 220, Starý Plzenec, Česká republika

(740) Langrová Irena, Riegrova 1, Plzeň

(210) **O 146477**

(220) 06.09.1999

(320) 06.09.1999

(511) 42

(540)



(510) (42) překladatelské a tlumočnické služby, zprostředkování překladatelských a tlumočnických služeb.

(590) Barevná

(730) **Vladyka Tomáš**, Křížovnická 10/60, Praha 1, Česká republika(210) **O 146481**

(220) 06.09.1999

(320) 06.09.1999

(511) 41

(540)



(510) (41) hudební vydavatelství a výroba MC a CD, hudební studio, hudební agentura.

(590) Barevná

(730) **Peterková Jana**, Křenovice 106, Dubné, Česká republika(210) **O 146534**

(220) 06.09.1999

(320) 06.09.1999

(511) 9

(540)

VERITON

(510) (9) počítačový hardware a software včetně počítačů, monitorů, klávesnic, myši, počítačových disků, mechanik kompaktních disků, počítačových periferií, napájecích zdrojů se spínači, síťového vybavení a programů, zařízení k

propojování sítí, plošných obvodů, styčných karet a počítačových programů, části a vybavení v této třídě ke všemu výše uvedenému.

(730) **Acer Incorporated**, 7, Hsin Ann Road, Hsin Chu Science Based Industrial Park, Taiwan

(740) Dr.Petr Kalenský, Společná advokátní kancelář Všeťečka Zelený Švorčík Kalenský, Hálkova 2, Praha 2

(210) **O 146535**

(220) 06.09.1999

(320) 06.09.1999

(511) 25, 35, 41

(540)



(510) (25) oděvy, obuv, kloboučnické zboží; (35) propagační činnost, reklama, pomoc při řízení obchodní činnosti, obchodní administrativa, kancelářské práce; (41) výchova, vzdělání, zábava, sportovní a kulturní aktivity.

(590) Barevná

(730) **HC Dukla Jihlava,s.r.o.**, Seifertova 26, Jihlava, Česká republika

(740) JUDr. Štancl Ivan, Fritzoza 2, Jihlava

(210) **O 146545**

(220) 07.09.1999

(320) 07.09.1999

(511) 9, 35, 36, 41

(540)

Film Makers

(510) (9) zvukově obrazové snímky, audiovizuální díla na nosičích všeho druhu; (35) zprostředkovatelská činnost v oblasti reklamy - reklamní agentura, zprostředkovatelská činnost v oblasti obchodu; (36) realitní kancelář; (41) půjčování zvukově-obrazových snímků.

(730) **FILM MAKERS s. r. o.**, Vaníčková 2, Praha 6, Česká republika(210) **O 146546**

(220) 07.09.1999

(320) 07.09.1999

(511) 9, 35, 36, 41

(540)



(510) (9) zvukově obrazové snímky, audiovizuální díla na nosičích všeho druhu; (35) zprostředkovatelská činnost v oblasti reklamy-reklamní agentura, zprostředkovatelská činnost v oblasti obchodu; (36) realitní kancelář; (41) půjčování zvukově-obrazových snímků.

(730) **FILM MAKERS s. r. o.**, Vaníčková 2, Praha 6, Česká republika(210) **O 146547**

(220) 07.09.1999
 (320) 07.09.1999
 (511) 9, 35, 36, 41
 (540)

FILM LOCATION SERVICES

- (510) (9) zvukově obrazové snímky, audiovizuální díla na nosičích všeho druhu; (35) zprostředkovatelská činnost v oblasti reklamy - reklamní agentura, zprostředkovatelská činnost v oblasti obchodu; (36) realitní kancelář; (41) půjčování zvukově-obrazových snímků.
- (730) **FILM MAKERS s.r.o.**, Vaníčková 2, Praha 6, Česká republika

(210) **O 146555**
 (220) 07.09.1999
 (320) 07.09.1999
 (511) 18, 25
 (540)



- (510) (18) kabelky, kufrы, batohy, peněženky a ost. výrobky z kůže náležící do této třídy; (25) kožené oděvní pásy.
- (730) **Herold Aleš**, Kuštova 2548, Rakovník, Česká republika

(210) **O 146558**
 (220) 07.09.1999
 (320) 07.09.1999
 (511) 6, 7, 11, 20, 36, 37, 39, 42
 (540)

SOVEKO

- (510) (6) ventily kovové; (7) čerpadla, přečerpávací stanice (stroje); (11) vodovodní zařízení, potrubí nekovové jako část hygienických zařízení, vodní šachty nekovové jako součást vodovodních zařízení, zemní filtrační zařízení (kanalizační) aj. zařízení pro čištění nebo úpravu vody, potrubní kohouty, regulační ventily pro kontrolu hladiny vody v nádržích, regulátory pro vodní zařízení a pro potrubí; (20) vodojemy a jiné nádrže (kromě kovových a zděných), septiky z umělých hmot, přepravky a přepravní boxy nekovové, vodovodní ventily z umělých hmot; (36) leasing; (37) provádění staveb včetně jejich změn, udržovacích prací na nich a odstraňování staveb; (39) pronájem motorových vozidel a dopravních zařízení; (42) projektová činnost, technické posudky, inženýrská činnost ve stavebnictví.
- (730) **SOVEKO PLAST s. r. o.**, Fr. Šrámka 5, Ostrava 9, Česká republika
- (740) Ing. Rylková Iva, Polská 1525, Ostrava-Poruba

(210) **O 146575**
 (220) 07.09.1999
 (320) 07.09.1999
 (511) 35, 41

(540)



- (510) (35) reklamní a propagační činnost; (41) vydavatelství a nakladatelství, kulturní činnost.
- (730) **KROK 12 s.r.o.**, Lesní 396, Strakonice, Česká republika

(210) **O 146577**
 (220) 07.09.1999
 (320) 07.09.1999
 (511) 1, 12
 (540)

LOCKHEED

- (510) (1) kapalina pro automobilová hydraulická brzdná zařízení a pro automobilová spojková ovládací zařízení; (12) části vozidel, zejména brzdy, brzdné ovládací systémy, kontrolní systémy brzd, řízení vozidel a závěsy, části veškerého uvedeného zboží.
- (730) **Automotive Products plc**, Tachbrook Road, Leamington Spa Warwickshire CV31 3ER, Velká Británie
- (740) JUDr. Karel Čermák, advokát, Národní třída 32, Praha 1

(210) **O 146593**
 (220) 08.09.1999
 (320) 08.09.1999
 (511) 41
 (540)



- (510) (41) pořádání audiovizuálních představení.
- (590) Barevná
- (730) **MULTIKINO 93, spol. s r.o.**, Štěpánská 61/704 (palác Lucerna), Praha 1, Česká republika

(210) **O 146594**
 (220) 08.09.1999
 (320) 08.09.1999
 (511) 41
 (540)



- (510) (41) pořádání audiovizuálních představení.
- (590) Barevná
- (730) **MULTIKINO 93, spol. s r.o.**, Štěpánská 61/704 (palác Lucerna), Praha 1, Česká republika

(210) **O 146600**
 (220) 08.09.1999
 (320) 08.09.1999

(511) 6, 7, 11, 37, 39, 40, 42
(540)



(510) (6) nádrže kovové, nádoby kovové; (7) parní kotle, kouřovody pro parní kotle, napájecí zařízení pro parní kotle, dopravníky (stroje), dopravníky pásové, dopravníky pneumatické, dopravníky potrubní, filtry jako části strojů, zásobníky s mechanickým výsypem; (11) kotle, ohříváče vody, bojler (kotle), filtry (části zařízení), odlučovač popílků (automatické dopravníky), teplovodní vytápěcí zařízení, tepelné (parní) akumulátory, tlakové vodní zásobníky, výměníky tepla, zařízení a stroje na čištění a úpravu vody, zařízení na dodávku vody, zařízení na odvádění kouře a par, zařízení na úpravu vody, napájecí zařízení k vytápěcím a teplárenským kotlům, plynové bojler, plynové hořáky, plynové potrubí v rámci této třídy; (37) čištění a opravy kotlů, stavby kotelen, stavby a údržba rozvodů, opravy hořáků, montáž a opravy topných zařízení; (39) rozvod energie; (40) svařování, výroba energie; (42) projektová činnost, projektové studie technické, inženýrská činnost.

(590) Barevná

(730) **Step Trutnov a.s.**, Horská 289, Trutnov, Česká republika

(210) **O 146614**

(220) 08.09.1999

(320) 08.09.1999

(511) 41

(540)

SCARABEUS

(510) (41) pořádání koncert. činnosti, nahrávání hudeb. nosičů.

(730) **Barták Ladislav SCARABEUS**, Letenská 19, Praha 1, Česká republika

(210) **O 146619**

(220) 08.09.1999

(320) 08.09.1999

(511) 4

(540)

Křivoklátské dřevěné uhlí

(510) (4) dřevěné uhlí.

(730) **První Křivoklátská s.r.o.**, Křivoklát 260, Křivoklát, Česká republika

(740) Ing. Novotný Jaroslav, Římská 45, Praha 2

(210) **O 146623**

(220) 08.09.1999

(320) 08.09.1999

(511) 9, 14, 16, 18, 20, 24, 25, 26, 28, 29, 30, 32, 35, 41

(540)



(510) (9) předběžně nahrané filmy, videokazety, videodisky a číslicové univerzální disky /DVDS/ s filmy a televizními programy pro domácí, v oblasti všeobecné zábavy, a předběžně nahrané zvukové pásky, kazety a kompaktní disky v oblasti všeobecné zábavy; (14) drahokamy, klenoty, šperky, zejména náramky, ozdobné prsteny a spony na noze, náhrdelníky, medailonky, talismany amulety, naušnice, špendlíky, brože, prsteny a hodinky; (16) knihy, pořadače, desky, šanony, plakáty, poznámkové bloky, zápisníky, knižní záložky, diáře, adresáře, obaly na knihy, sešity k nalepování výstřížků, hrací karty, pera a tužky, pouzdra na tužky, kalendáře, obtisky, lepicí štítky, ubrusy a ubrusky z papíru; (18) dámské kbely, atletické brašny, cestovní brašny, batohy, náprsní tašky, peněženky, deštníky; (20) spací pytle a plážová křesla; (24) prostěradla, povlaky, povlaky na polštáře, pokrývky na postel, prošívání příkrývky, povlečení na peřiny, plážové osušky, koupelnové osušky, stolní ubrusy, stolní prostírání a ubrusky z tkanin, záclony; (25) trička, tepláky, svetry, kalhoty, šorky, saka, vesty, džínové košile a bundy, kalhoty a sukně, pyžama, noční košile, župany, čepice, rukavice, ponožky; (26) přívěšky a štítky na klíče; (28) stolní hry, puzzle, akční figurky /vojáci, zvířátka, sportovci/ a jejich příslušenství, vánoční ornamenty; (29) arašídová pomazánka, želé, džemy a konzervované ovoce, zpracované ořechy a ovoce, bramborové lupínky, konzervované a mražené pokrmy sestávající zejména masa, ryb nebo drůbeže, jogurt, mléko a sýry; (30) potraviny z obilovin /vločky/ používané ke snídani, sušenky, crackery, koláčky a pečivo pro rychlé občerstvení, potraviny pro rychlé občerstvení, zejména pražené popcorny, tortilové lupínky, kukuřičné lupínky, sýrové ochucené kukuřičné křupky a preclíky, kakao, kandované cukrovinky, zmrzlina, zmražený jogurt a zmražené dezerty, konzervované a zmražené pokrmy sestávající zejména z těsta nebo rýže, zmražená pizza; (32) ovocné nápoje, ovocné šťávy, nápoje pro sport a nealkoholické nápoje; (35) zásilková služba a služby objednané na základě počítačového on-line systému v oblasti videa a audio nahrávek /audiovizuální nahrávky/ a památných a pozoruhodných filmů; (41) řady televizních programů, počítačové služby, zejména vytváření skutečných a fiktivních informací, vzhledem k mýtům z historické Marylandu, týkajících se zmizení osob, živá představení v oblasti hororu, pojízdné pouťové atrakce, jako jsou horské dráhy, umístěné v zábavných parcích.

(730) **Artisan Entertainment Ins.**, 2700 Colorado Avenue, Santa Monica, Spojené státy americké, Kalifornie

(740) Patentservis Praha a.s., Jivenská 1273/1, Praha 4

(210) **O 146624**

(220) 08.09.1999

(320) 08.09.1999

(511) 9, 14, 16, 18, 20, 24, 25, 26, 28, 29, 30, 32, 35, 41

(540) **THE BLAIR WITCH PROJECT**

(510) (9) předběžně nahrané filmy, videokazety, videodisky a číslíkové univerzální disky /DVDS/ s filmy a televizními programy pro domácí, v oblasti všeobecné zábavy, a předběžně nahrané zvukové pásky, kazety a kompaktní disky v oblasti všeobecné zábavy; (14) drahokamy, klenoty, šperky, zejména náramky, ozdobné prsteny a spony na noze, náhrdelníky, medailónky, talismany amulety, naušnice, špendlíky, brože, prsteny a hodinky; (16) knihy, pořadače, desky, šanony, plakáty, poznámkové bloky, zápisníky, knižní záložky, diáře, adresáře, obaly na knihy, sešity k nalepování výstřížků, hrací karty, pera a tužky, pouzdra na tužky, kalendáře, obtisky, lepicí štítky, ubrusy a ubrusky z papíru; (18) dámské kbely, atletické brašny, cestovní brašny, batohy, náprsní tašky, peněženky, deštníky; (20) spací pytle a plážová křesla; (24) prostěradla, povlaky, povlaky na polštáře, pokrývky na postel, prošívání příkrývky, povlečení na peřiny, plážové osušky, koupelnové osušky, stolní ubrusy, stolní prostírání a ubrusky z tkanin, záclony; (25) trička, tepláky, svetry, kalhoty, šorky, saka, vesty, džínové košile a bundy, kalhoty a sukně, pyžama, noční košile, župany, čepice, rukavice, ponožky; (26) přívěšky a štítky na klíče; (28) stolní hry, puzzle, akční figurky /vojáci, zvířátka, sportovci/ a jejich příslušenství, vánoční ornamenty; (29) arašidová pomazánka, želé, džemy a konzervované ovoce, zpracované ořechy a ovoce, bramborové lupínky, konzervované a mražené pokrmy sestávající zejména masa, ryb nebo drůbeže, jogurt, mléko a sýry; (30) potraviny z obilovin /vločky/ používané ke snídani, sušenky, crackery, koláčky a pečivo pro rychlé občerstvení, potraviny pro rychlé občerstvení, zejména pražené popcorny, tortilové lupínky, kukuřičné lupínky, sýrové ochucené kukuřičné křupky a preclíky, kakao, kandované cukrovinky, zmrzlina, zmražený jogurt a zmražené dezerty, konzervované a zmražené pokrmy sestávající zejména z těsta nebo rýže, zmražená pizza; (32) ovocné nápoje, ovocné šťávy, nápoje pro sport a nealkoholické nápoje; (35) zásilková služba a služby objednané na základě počítačového on-line systému v oblasti videa a audio nahrávek /audiovizuální nahrávky/ a památných a pozoruhodných filmů; (41) řady televizních programů, počítačové služby, zejména vytváření skutečných a fiktivních informací, vzhledem k mýtům z historické Marylandu, týkajících se zmizení osob, živá představení v oblasti hororu, pojízdné poutňové atrakce, jako jsou horské dráhy, umístěné v zábavných parcích.

(730) **Artisan Entertainment Inc.**, 2700 Colorado Avenue, Santa Monica, Spojené státy americké, Kalifornie
(740) Patentservis Praha a.s., Jivenská 1273/1, Praha 4

(210) **O 146630**
(220) 08.09.1999
(320) 08.09.1999
(511) 12, 28
(540)

KONA

(510) (12) jízdní kola; (28) sportovní potřeby spadající do této třídy.
(730) **Seeman Milan**, 17.listopadu 4615, Chomutov, Česká republika

(210) **O 146632**
(220) 08.09.1999
(320) 08.09.1999
(511) 3, 6, 7, 8, 37, 40

(540) **RENTA**

(510) (3) brusiva, zejména diamantové brusivo, brusný papír, brusné plátno, brusné přípravky; (6) stavební materiál kovový, kovové konstrukce, upevňovací kotevní prvky, nosníky, plechy a pletivo, drobné kovové zboží, hřebíky, nýty, matice, vruty, šrouby, podložky apod. kovové roury a potrubí, kování, kovové rámy, kovové bedny, skříňky na ukládání nářadí i přenosné; (7) stavební a zemní stroje a mechanismy, rypadla, bagry, jeřáby, jiné stroje pro zvedání břemen, buldozery, grejdry, skrejpry a jiné stroje pro přemísťování zeminy, vrtací stroje, tunelářské stroje, pýchovací stroje, stroje pro pokládání betonových a asfaltových směsí, stroje pro pokládání dlažby, stroje pro míchání a další přípravu stavebních směsí, diamantové nástroje, řezné a brusné kotouče a kameny jako součástí strojů, brusky, nástrojové brusky, buchary, lisy, dopravníky, dřevoobráběcí stroje, nástroje a nářadí mechanické ruční nářadí a nástroje elektrické, stroje na opracování kamene, hydraulické stroje, kovoobráběcí stroje, leštící stroje, zemědělské stroje, řezací stroje, vrtací stroje, hydraulické stroje, zdvikačské zařízení, náhradní díly, součástí a příslušenství uvedených strojů; (8) ruční nářadí a nástroje, čepele, nože, nůžky, sekáčky, diamantové řezné a brusné kotouče, kameny a ruční nástroje, ruční brusy a řezné nástroje, přístroje, vrtáky a vrtáčky, závitníky, ruční zdviháky, žiletky, zemědělské a zednické ruční nářadí a nástroje; (37) servis, montáž, instalace, údržba a opravy elektrických strojů, přístrojů, nářadí a nástrojů; (40) zpracování a úprava materiálů, zejména broušení a řezání.
(730) **Jirkovec Jaroslav**, Nové domy 14, Praha 6, Česká republika
(740) Ing. Novotný Karel, Novotný, Ziegrosser a partner, Terronská 21, Praha 6

(210) **O 146652**
(220) 09.09.1999
(320) 09.09.1999
(511) 35
(540)

ZEMBLA

(510) (35) poskytování pomoci při provozu obchodu, reklamní a inzertní činnost, obstaravatelská činnost v oblasti obchodu, obchodní administrativa.
(730) **FRANCE-TCHECOSLOVAQUIE spols r.o.**, Hubičkova 1112/3, Praha 4, Česká republika
(740) JUDr. Aleš Zábřeh, advokát a patentový zástupce, Na Beránce 2, Praha 6

(210) **O 146662**
(220) 09.09.1999
(320) 09.09.1999
(511) 6, 19, 37
(540)

FLAMEX

(510) (6) veškerý stavební materiál kovový; (19) veškerý stavební materiál nekovový; (37) izolátérství, pokrývačství.
(730) **Jaromír Strbačka - FLAMEX**, Tovární 34, Svitávka, Česká republika

(210) **O 146694**
(220) 10.09.1999
(320) 10.09.1999
(511) 35

(540)



(510) (35) reklama.

(730) **SUN TRAIL INTERCONTINENTAL s.r.o.**,
Štefánikovo nám. 11, Liberec 1, Česká republika(210) **O 146698**

(220) 10.09.1999

(320) 10.09.1999

(511) 36

(540)



(510) (36) veškeré realitní služby, správa nemovitostí.

(590) Barevná

(730) **R system reality, s.r.o.**, Londýnská 1, Praha 2,
Česká republika(210) **O 146703**

(220) 10.09.1999

(320) 10.09.1999

(511) 1, 3, 5

(540)

ANTIKA

(510) (1) chemické výrobky pro průmyslové využití, pro zemědělství, lesnictví a zahradnictví, prostředky pro konzervování kamene a zdiva, chemické výrobky pro úpravu a desinfekci vody; (3) čistící, leštící, odmašťovací a broušící prostředky k čištění ploch, van, umyvadel, záchodů, dlažby, dlaždic, obkladů, sanitární techniky, střeš, krytin, karosérií automobilů; (5) dezinfekční prostředky, přípravky pro hubení a ničení škůdců, herbicidy, fungicidy.

(730) **CHRISTOPHORUS spol. s r.o.**, Jana Opletala 10,
Olomouc, Česká republika(740) Ing. Soukup Petr, Patentová kancelář, Švédská 3,
Olomouc(210) **O 146705**

(220) 10.09.1999

(320) 10.09.1999

(511) 1, 2, 3, 4, 5, 16

(540)



(510) (1) chemické výrobky určené pro průmysl, vědy a fotografie, jakož i pro zemědělství, zahradnictví a lesnictví, hnojiva pro půdu, lepidla pro průmysl, chemické přípravky k čištění kominů (krbů); (2) barvy, nátěry, laky, ředidla barev a další pomocné přípravky v oboru nátěrových hmot, ochranné přípravky proti korozi a proti deteriorizaci dřeva, barvidla, mořidla, přírodní pryskyřice v surovém stavu; (3) přípravky pro bělení a jiné prostředky ku praní, namáčení, apretaci, škrobení a avivování, přípravky pro čištění, leštění, odmašťování a broušení, mýdla, vonné oleje, kosmetika, zubní pasty, čistící a

kosmetické přípravky pro zvířata, chemické přípravky pro ošetřování a údržbu automobilů; (4) paliva pro lampy, podpalovače; (5) antiparazitní a repelentní přípravky pro zvířata, dezinfekční přípravky, dezodoranty, osvěžovače ovzduší; (16) lepidla pro papírenství nebo domácnost.

(730) **Severochema, družstvo pro chemickou výrobu,**
Liberec, Vilová 333/2, Liberec, Česká republika(740) Kvítek Jiří, Svaz českých a moravských výrobních
družstev, Václavské nám. 21, Praha 1(210) **O 146706**

(220) 10.09.1999

(320) 10.09.1999

(511) 35

(540)

(510) (35) účetnictví, obchodní administrativy, auditorství,
poradenství v oblasti účetnictví.(730) **VOX CONSULT, s.r.o.**, Kupeckého, Praha 4, Česká
republika(210) **O 146710**

(220) 10.09.1999

(320) 10.09.1999

(511) 9

(540)

APERTURE

(510) (9) software pro integrování grafické informace se slovy a
daty a uživatelské příručky prodané společně.(730) **APERTURE TECHNOLOGIES, INC.**, 9 Riverbend
Drive South, Stamford, Spojené státy americké,
Connecticut(740) JUDr. Korejzová Zdeňka, **KOREJZOVÁ & SPOL.**
Advokátní a patentová kancelář, Spálená 29, Praha 1(210) **O 146711**

(220) 10.09.1999

(320) 10.09.1999

(511) 5

(540)

MENINGITEC

(510) (5) výrobky farmaceutické, veterinární a hygienické, dietetické přípravky pro léčebné účely, potraviny pro batolata, náplasti, obvazový materiál, materiály pro plombování zubů a pro zubní otisky, dezinfekční přípravky, výrobky pro hubení živočišných škůdců, fungicidy, herbicidy.

(730) **American Home Products Corporation**, Five
Giralda Farms, Madison, Spojené státy americké, New
Jersey(740) Mgr. Petra de Brantes, **KOREJZOVÁ & SPOL.**
Advokátní a patentová kancelář, Spálená 29, Praha 1(210) **O 146746**

(220) 13.09.1999

(320) 13.09.1999

(511) 9, 37, 42

(540)



(510) (9) hardware, software na nosičích; (37) technické zajištění připojení k Internetu; (42) tvorba a poskytování software, tvorba dynamických a statických www. stránek, poradenství v oblasti výpočetní techniky.

(730) **Jirůtková Lucie**, Žernovská 26, Praha 10, Česká republika

(210) **O 146747**

(220) 13.09.1999

(320) 13.09.1999

(511) 25

(540)



(510) (25) oděvy, obuv, kloboučnické zboží, prádlo.

(730) **M.N.TEX s.r.o.**, U Přefý 16/793, Praha 8, Česká republika

(210) **O 146769**

(220) 13.09.1999

(320) 13.09.1999

(511) 16, 35, 36, 41

(540)



(510) (16) časopisy, periodika, noviny, knihy, plakáty, tiskoviny, fotografie; (35) zprostředkovatelská činnost v oblasti obchodu, přenos informací zejména po internetu, reklama, inserce, marketing, public relations v uvedených oblastech; (36) služby realitní kanceláře, koupě, prodej, pronájem nemovitostí všeho druhu, služby správců nemovitostí; (41) vydavatelská a nakladatelská činnost, organizování soutěží, kulturních a společenských akcí.

(590) Barevná

(730) **DRIVETRAIN INTERNATIONAL s.r.o.**, Žitná 4, Praha 2, Česká republika

(210) **O 146770**

(220) 13.09.1999

(320) 13.09.1999

(511) 16, 35, 36, 41

(540)



(510) (16) časopisy, periodika, noviny, knihy, plakáty, tiskoviny, fotografie; (35) zprostředkovatelská činnost v oblasti obchodu, přenos informací zejména po internetu, reklama, inserce, marketing, public relations v uvedených oblastech; (36) služby realitní kanceláře, koupě, prodej, pronájem nemovitostí všeho druhu, služby správců nemovitostí; (41) vydavatelská a nakladatelská činnost, organizování soutěží, kulturních a společenských akcí.

(590) Barevná

(730) **DRIVETRAIN INTERNATIONAL s.r.o.**, Žitná 4, Praha 2, Česká republika

(210) **O 146795**

(220) 14.09.1999

(320) 14.09.1999

(511) 9, 35, 41, 42

(540)

ČENOP

(510) (9) počítače - software, hardware; (35) pomoc při řízení obchodní činnosti; (41) vzdělávání; (42) programování pro počítače.

(730) **ČENOP, spol. s r.o.**, K Chmelnici 5, Praha 3, Česká republika

(210) **O 146796**

(220) 14.09.1999

(320) 14.09.1999

(511) 9, 35, 41, 42

(540)



(510) (9) počítače - software, hardware; (35) pomoc při řízení obchodní činnosti; (41) vzdělávání; (42) programování pro počítače.

(590) Barevná

(730) **ČENOP, spol. s r.o.**, K Chmelnici 5, Praha 3, Česká republika

(210) **O 146797**

(220) 14.09.1999

(320) 14.09.1999

(511) 9

(540)

AIDA

(510) (9) počítače - software.

(730) **ČENOP, spol. s r.o.**, K Chmelnici 5, Praha 3, Česká republika

(210) **O 146798**

(220) 14.09.1999

(320) 14.09.1999

(511) 9

(540)



(510) (9) počítače - software.

(590) Barevná

(730) **ČENOP, spol. s r.o.**, K Chmelnici 5, Praha 3, Česká republika

(210) **O 146807**

(220) 14.09.1999

(320) 14.09.1999

(511) 34

(540)

Dark

(510) (34) tabák, potřeby pro kuřáky, zápalky.

(730) **Slovak International Tabak, a.s. S.I.T.**, Mlynské Nivy 54, Bratislava, Slovenská republika

(740) JUDr. Karel Čermák, advokát, Národní třída 32, Praha 1

(210) **O 146827**

(220) 15.09.1999

(320) 15.09.1999

(511) 7

(540)

WICKMAN

(510) (7) obráběcí stroje, zejména soustruhy.

(730) **ZPS, a.s.**, Třída Tomáše Bati, Zlín, Česká republika(210) **O 146808**

(220) 14.09.1999

(320) 14.09.1999

(511) 34

(540)

DARK BLEND

(510) (34) tabák, potřeby pro kuřáky, zápalky.

(730) **Slovak International Tabak, a.s. S.I.T.**, Mlynské Nivy 54, Bratislava, Slovenská republika

(740) JUDr. Karel Čermák, advokát, Národní třída 32, Praha 1

(210) **O 146845**

(220) 15.09.1999

(320) 15.09.1999

(511) 30

(540)

SAMBA

(510) (30) zmrzliny všeho druhu včetně výrobků, obsahujících převážně zmrzlinu.

(730) **Schöller, zmrzlina a mražené výrobky, s.r.o.**,

Nupaky č. 145, Dobřejiovice u Prahy, Česká republika

(740) Darník Rudolf, patentový zástupce, Víkova 1145, Praha 4

(210) **O 146812**

(220) 14.09.1999

(320) 14.09.1999

(511) 29, 30

(540)



(510) (29) zeleninové směsi sušené nebo zavažené, extrakty pro dochucování potravin, ovoce, žele, džemy, kompoty, masové výtažky; (30) koření a směsi, koření, sůl, hořčice, prášky do těsta, med, mouka, přípravky z obilnin, káva, čaj, kakao, cukr, kávové výtažky.

(590) Barevná

(730) **PĚKNÝ - UNIMEX s.r.o.**, Trojanova 16, Praha 2, Česká republika(210) **O 146846**

(220) 15.09.1999

(320) 15.09.1999

(511) 1, 2, 3, 4, 5, 6, 7, 8, 9, 10, 11, 12, 13, 14, 15, 16, 17, 18, 19, 20, 21, 22, 23, 24, 25, 26, 27, 28, 29, 30, 31, 32, 33, 34

(540)



(510) (1) chemické výrobky určené pro průmysl, vědecké účely a fotografii, pro použití v zemědělství, zahradnictví a lesnictví, surová syntetická pryskyřice, surovém plastické hmoty, hnojiva, hasicí prostředky, prostředky pro kalení a pro svařování a pájení, chemické látky pro konzervaci potravin, třísloviny, průmyslová lepidla; (2) barvy, laky, malířské barvy, ochranné nátěry proti korozi, impregnační nátěry, barviva, mořidla, přírodní pryskyřice, kovové fólie a kovy v prášku pro účely malířské, tiskařské a dekorátérské; (3) prací a bělicí přípravky, čistící přípravky, mýdlo, leštící přípravky, odmašťovací přípravky, kosmetika, dezodorační přípravky pro osobní potřebu, přípravky pro růst vlasů, prostředky na čištění zubů, toaletní potřeby bez léčivých účinků; (4) průmyslové oleje a mazací tuky, mazadla, paliva včetně benzínu pro motory a osvětlovací látky, svíčky, knoty; (5) farmaceutické, veterinární a hygienické přípravky, diabetické a dietetické přípravky pro léčebné účely, dětská výživa, náplasti a obvazové materiály, dezinfekční látky, přípravky k likvidaci hlovců, fungicidy, herbicidy; (6) kovy a jejich slitiny a výrobky z nich, kovové stavební materiály přenosné, kovové potřeby zámečnické a klempířské, hřebíky a šrouby, bezpečnostní schránky; (7) stroje a obráběcí stroje, nářadí a přístroje poháněné motorem,

(210) **O 146816**

(220) 14.09.1999

(320) 14.09.1999

(511) 36, 39

(540)



(510) (36) pojišťovací služby, finanční služby a služby v oblasti leasingu vč. financování leasingu a prodeje v oblasti vozidel; (39) pronájem vozidel.

(730) **Mazda Motor Corporation**, 3-1, Shinchi, Fuchu-cho, Aki-gun, Hiroshima-ken, Japonsko

(740) Dr. Všetěčka Miloš, advokát, Hálkova 2, Praha 2

(210) **O 146826**

(220) 15.09.1999

(320) 15.09.1999

(511) 7

(540)

MORI SAY

(510) (7) obráběcí stroje, zejména soustruhy a vícevřetenové automaty.

(730) **ZPS, a.s.**, Třída Tomáše Bati, Zlín, Česká republika

motory kromě motorů pro pozemní vozidla, spojovací a převodová ústrojí kromě ústrojí pro pozemní vozidla, zemědělské nářadí; (8) ruční nástroje a nářadí ručně ovládané, nože, vidličky, lžíce, nástroje na řezání a stříhání, sečné zbraně, holící přístroje a břitvy; (9) fotografické, kinemtografické, optické a kopírovací přístroje a nástroje, baterie, kalkulátory, elektrické zapalovače pro kuřáky, rozhlasové přijímací a vysílací přístroje, zařízení pro nahrávání, přenos a reprodukci zvuku a obrazu, gramofonové desky, fotografické filmy, magnetické pásky, kompaktní disky, videorekordéry, videokamery s nahrávačem, kamery, domácí elektrické přístroje, například žehličky, vysavače, záznamníky, elektrické dveřní zvonky, hlásiče požárů, hasící přístroje, dalekohledy, obroučky brýlí a skla, sluneční brýle, kontaktní čočky; (10) chirurgické, lékařské, dentální a veterinářské přístroje a nástroje, ortopedické pomůcky, zdravotnické výrobky z gumy, protézy; (11) osvětlovací a topné zařízení, zařízení na výrobu páry, vaření, klimatizaci, chlazení, sušení, vzduchotechniku, dodávku vody, zařízení pro hygienické účely; (12) vozidla, dopravní prostředky a zařízení pro pozemní, leteckou a lodní dopravu; (13) ohňostroje včetně všech výrobků k pyrotechnickým účelům; (14) předměty z drahých kovů a jejich slitin, nebo výrobky pokovené drahými kovy, klenoty, drahokamy, bižuterie, hodiny a chronometrické přístroje; (15) hudební nástroje; (16) papír, lepenka, výrobky z těchto materiálů, tiskoviny, časopisy, periodika, knihy, materiály k vázání knih, fotografie, papírenské zboží, lepidla pro použití v kanceláři nebo domácnosti, potřeby pro umělce, štětce, kancelářské potřeby, vzdělávací a učební materiály kromě přístrojů, obaly z plastu, které nejsou zařazeny v jiných třídách, hrací karty, písma pro tiskárny, štočky; (17) guma, kaučuk, pryž, azbest, slída a výrobky z těchto materiálů, plastické hmoty tvarované do profilů, těsnící a izolační materiály, hadice; (18) kůže, imitace kůže a výrobky z těchto materiálů, kůže ze zvířat, kuřky a cestovní brašny, deštníky, slunečníky a hole, biče a sedlářské výrobky; (19) stavební materiály nekovové, například trámy, prkna, panely, překližky, dlaždice, neohebné trubky nekovové, asfalt, přenosné konstrukce nekovové; (20) nábytek, zrcadla, rámy, výrobky ze dřeva, korku, rákosu, třtiny, proutí, rohoviny, kostí, želvoviny, lastur, jantaru, perleti, mořské pěny a náhražek všech materiálů nebo z plastických hmot; (21) domácí a kuchyňské potřeby a nádoby, hřebeny a mycí houby, kartáče, úklidové prostředky, drátky na podlahu, výrobky ze skla, porcelánu a kameniny; (22) lana, provazy, sítky, stany, plachty, plachtoviny, pytle, materiál na vycpávky, kromě pryže nebo plastické hmoty, textilní materiály ze surových vláken; (23) příze a vlákna pro textilní účely; (24) textil a textilní zboží, které není zařazeno v jiných třídách, ložní prádlo, ubrusy a stolní prostírání; (25) oděvy, obuv, kloboučnické zboží; (26) krajky a vyšívání, stuhy a lemování, knoflíky, háčky a očka, galantní výrobky, špendlíky a jehly, umělé květiny; (27) koberce, rohože, linolea a další materiály, které slouží jako podlahové krytiny, pokrývky a matrace, tapety na stěny, nikoliv textilní; (28) hry, hračky a hrací předměty, cvičební a sportovní náčiní, jež není zařazeno do jiných tříd, ozdoby pro vánoční stromky; (29) maso, ryby, drůbež a zvěřina, masové výtahy, konzervované, sušené, vařené a zavařené ovoce a zelenina, želé, džemy a marmelády, ovocné omáčky, vejce, mléko a mléčné výrobky, jedlé oleje, tuky, konzervované potraviny; (30) káva, čaj, kakao, cukr, rýže, tapioka, ságo, kávová náhražka, mouka a výrobky z obilnin, chléb, pečivo a cukrářské výrobky, zmrzlina, med, sirup, kvasnice, prášky do pečiva, sůl, hořčice, ocet, chuťové omáčky, koření, polevy; (31) výrobky zemědělské, zahradnické a lesnické a obilí, které

nejdou zařazeny do jiných tříd, živá zvířata, čerstvé ovoce a zelenina, semena, osivo, živé rostliny a květiny, krmivo pro zvířata; (32) pivo, minerální a sodové vody a další nealkoholické nápoje, ovocné nápoje a ovocné šťávy, sirupy a další polotovary k výrobě nápojů; (33) alkoholické nápoje kromě piva; (34) tabák, kuřácké potřeby, tabákové výrobky, zápalky.

- (590) Barená
 (730) **TESCO Stores ČR a.s.**, Národní 26, Praha 1, Česká republika
 (740) Darník Rudolf, patentový zástupce, Vikova 1145, Praha 4

- (210) **O 146847**
 (220) 15.09.1999
 (320) 15.09.1999
 (511) 1, 2, 3, 4, 5, 6, 7, 8, 9, 10, 11, 12, 13, 14, 15, 16, 17, 18, 19, 20, 21, 22, 23, 24, 25, 26, 27, 28, 29, 30, 31, 32, 33, 34



- (510) (1) chemické výrobky určené pro průmysl, vědecké účely a fotografii, pro použití v zemědělství, zahradnictví a lesnictví, surová syntetická pryskyřice, surovém plastické hmoty, hnojiva, hasící prostředky, prostředky pro kalení a pro svařování a pájení, chemické látky pro konzervaci potravin, třísloviny, průmyslová lepidla; (2) barvy, laky, malířské barvy, ochranné nátěry proti korozi, impregnační nátěry, barviva, mořidla, přírodní pryskyřice, kovové fólie a kovy v prášku pro účely malířské, tiskařské a dekorátérské; (3) prací a bělicí přípravky, čistící přípravky, mýdlo, leštící přípravky, odmašťovací přípravky, kosmetika, dezodorační přípravky pro osobní potřebu, přípravky pro růst vlasů, prostředky na čištění zubů, toaletní potřeby bez léčivých účinků; (4) průmyslové oleje a mazací tuky, mazadla, paliva včetně benzínu pro motory a osvětlovací látky, svíčky, knoty; (5) farmaceutické, veterinární a hygienické přípravky, diabetické a dietetické přípravky pro léčebné účely, dětská výživa, náplasti a obvazové materiály, dezinfekční látky, přípravky k likvidaci hloveců, fungicidy, herbicidy; (6) kovy a jejich slitiny a výrobky z nich, kovové stavební materiály přenosné, kovové potřeby zámečnické a klempířské, hřebíky a šrouby, bezpečnostní schránky; (7) stroje a obráběcí stroje, nářadí a přístroje poháněné motorem, motory kromě motorů pro pozemní vozidla, spojovací a převodová ústrojí kromě ústrojí pro pozemní vozidla, zemědělské nářadí; (8) ruční nástroje a nářadí ručně ovládané, nože, vidličky, lžíce, nástroje na řezání a stříhání, sečné zbraně, holící přístroje a břitvy; (9) fotografické, kinemtografické, optické a kopírovací přístroje a nástroje, baterie, kalkulátory, elektrické zapalovače pro kuřáky, rozhlasové přijímací a vysílací přístroje, zařízení pro nahrávání, přenos a reprodukci zvuku a obrazu, gramofonové desky, fotografické filmy, magnetické pásky, kompaktní disky, videorekordéry, videokamery s nahrávačem, kamery, domácí elektrické

přístroje, například žehličky, vysavače, záznamníky, elektrické dveřní zvonky, hlásiče požárů, hasicí přístroje, dalekohledy, obroučky brýlí a skla, sluneční brýle, kontaktní čočky; (10) chirurgické, lékařské, dentální a veterinářské přístroje a nástroje, ortopedické pomůcky, zdravotnické výrobky z gumy, protézy; (11) osvětlovací a topné zařízení, zařízení na výrobu páry, vaření, klimatizaci, chlazení, sušení, vzduchotechniku, dodávku vody, zařízení pro hygienické účely; (12) vozidla, dopravní prostředky a zařízení pro pozemní, leteckou a lodní dopravu; (13) ohňostroje včetně všech výrobků k pyrotechnickým účelům; (14) předměty z drahých kovů a jejich slitin, nebo výrobky pokovené drahými kovy, klenoty, drahokamy, bižuterie, hodiny a chronometrické přístroje; (15) hudební nástroje; (16) papír, lepenka, výrobky z těchto materiálů, tiskoviny, časopisy, periodika, knihy, materiály k vázání knih, fotografie, papírenské zboží, lepidla pro použití v kanceláři nebo domácnosti, potřeby pro umělce, štětce, kancelářské potřeby, vzdělávací a učební materiály kromě přístrojů, obaly z plastu, které nejsou zařazeny v jiných třídách, hrací karty, písma pro tiskárny, štočky; (17) guma, kaučuk, pryž, azbest, slída a výrobky z těchto materiálů, plastické hmoty tvarované do profilů, těsnící a izolační materiály, hadice; (18) kůže, imitace kůže a výrobky z těchto materiálů, kůže ze zvířat, kufrý a cestovní brašny, deštníky, slunečníky a hole, biče a sedlářské výrobky; (19) stavební materiály nekovové, např. trámy, prkna, panely, překližky, dlaždice, neohebné trubky nekovové, asfalt, přenosné konstrukce nekovové; (20) nábytek, zrcadla, rámy, výrobky ze dřeva, korku, rákosu, třtiny, proutí, rohoviny, kosti, želvoviny, lastur, jantaru, perleti, mořské pěny a náhražek všech materiálů nebo z plastických hmot; (21) domácí a kuchyňské potřeby a nádoby, hřebeny a mycí houby, kartáče, úklidové prostředky, drátky na podlahu, výrobky ze skla, porcelánu a kameniny; (22) lana, provazy, síťky, stany, plachty, plachtoviny, pytle, materiál na vycpávky, kromě pryže nebo plastické hmoty, textilní materiály ze surových vláken; (23) příze a vlákna pro textilní účely; (24) textil a textilní zboží, které není zařazeno v jiných třídách, ložní prádlo, ubrusy a stolní prostírání; (25) oděvy, obuv, kloboučnické zboží; (26) krajky a vyšívání, stuhy a lemování, knoflíky, háčky a očka, galanterní výrobky, špendlíky a jehly, umělé květiny; (27) koberce, rohože, linolea a další materiály, které slouží jako podlahové krytiny, pokrývky a matrace, tapety na stěny, nikoliv textilní; (28) hry, hračky a hrací předměty, cvičební a sportovní náčiní, jež není zařazené do jiných tříd, ozdoby pro vánoční stromky; (29) maso, ryby, drůbež a zvěřina, masové vřtačky, konzervované, sušené, vařené a zavařené ovoce a zelenina, želé, džemy a marmelády, ovocné omáčky, vejce, mléko a mléčné výrobky, jedlé oleje, tuky, konzervované potraviny; (30) káva, čaj, kakao, cukr, rýže, tapioka, ságo, kávová náhražka, mouka a výrobky z obilnin, chléb, pečivo a cukrářské výrobky, zmrzlina, med, sirup, kvasnice, prášky do pečiva, sůl, hořčice, ocet, chuťové omáčky, koření, polevy; (31) výrobky zemědělské, zahradnické a lesnické a obilí, které nejsou zařazeny do jiných tříd, živá zvířata, čerstvé ovoce a zelenina, semena, osivo, živé rostliny a květiny, krmivo pro zvířata; (32) pivo, minerální a sodové vody a další nealkoholické nápoje, ovocné nápoje a ovocné šťávy, sirupy a další polotovary k výrobě nápojů; (33) alkoholické nápoje kromě piva; (34) tabák, kuřácké potřeby, tabákové výrobky, zápalky.

(730) **TESCO Stores ČR a.s.**, Národní 26, Praha 1, Česká republika

(740) Darník Rudolf, patentový zástupce, Vikova 1145, Praha 4

(210) **O 146941**

(220) 16.09.1999

(320) 16.09.1999

(511) 42

(540)



(510) (42) poskytování léčebné péče, provozování stomatologické ambulance.

(590) Barevná

(730) **MUDr. Benda Jiří**, Jakobiho 325, Praha 10, Česká republika

(740) JUDr. Ryneš Ota, Šlikova 18, Praha 6

(210) **O 146942**

(220) 16.09.1999

(320) 16.09.1999

(511) 9, 16, 35, 38

(540)



(510) (9) přístroje a nástroje elektrické, fotografické, filmové, optické, přístroje pro vážení, měření, signalizaci, kontrolu (inspekci), záchranu, přístroje pro záznam, převod, reprodukci zvuku nebo obrazu, magnetické nosiče zvukových záznamů, zapisovací pokladny, počítačové stroje, přístroje pro zpracování informací a počítače; (16) papír, lepenka a výrobky z těchto materiálů, které nejsou zařazeny do jiných tříd, tiskárenské výrobky, potřeby pro knoží vazby, fotografie, papírenské zboží, lepidla pro papírenství nebo domácnost, materiál pro umělce, štětce, psací stroje a kancelářské potřeby, učební a vyučovací pomůcky, plastické obaly, hrací karty; (35) propagační činnost, reklama; (38) spoje - zajišťování komunikace s druhou osobou, výměna zpráv, šíření a výměna informací a zpráv.

(730) **Toman Miloslav**, Zašová 35, Česká republika

(210) **O 146943**

(220) 16.09.1999

(320) 16.09.1999

(511) 29



(510) (29) mléko a mléčné výrobky.

(590) Barevná

(730) **Jihočeské mlékárny, a.s.**, Rudolfova 83, České Budějovice, Česká republika

(740) JUDr. Junek Václav, advokát, Tovární 14, České Budějovice

(210) **O 146944**

(220) 16.09.1999

(320) 16.09.1999

(511) 29

(540) **Mc SMAŽÁK**

(510) (29) maso, ryby, drůbež, měkkýši, koryši, uzeniny, zvěřina, kaviár, saláty z masa, zvěřiny, ryb, drůbeže, masové výtažky, ovoce a zelenina, luštěniny, konzervované, sušené a zavařené, bramborové výrobky jako krokety, hranolky, čipsy, tyčinky, polotovary a hotové výrobky, zvláště polévky, dušená jídla, smažená jídla, sušené potraviny, želé, džemy, kompoty, vejce, mléko a mléčné výrobky, oleje a tuky jedlé.

(730) **Winter Pavel**, Komenského 27, Jablonec nad Nisou, Česká republika

(740) Kolátor Kamil, Lučanská 5, Jablonec nad Nisou

(210) **O 146981**

(220) 17.09.1999

(320) 17.09.1999

(511) 6, 7, 9, 11, 37, 42

(540) **ANTI-INKRUST**

(510) (6) vodovodní potrubí kovové; (7) odlučovače; (9) magnety a magnetické přístroje, měřicí přístroje, separátory, průtokoměry, vodoměry, regulátory rychlosti, regulátory napětí, regulátory otáček, filtry na dýchání, měřiče rychlosti, měřiče tlaku pro ventily, měřiče kmitočtu, měřidla všeobecně, počítače včetně periferních zařízení, software; (11) zařízení pro magnetickou úpravu plynů a kapalin, tekutých směsí a směsí krystalických látek, vodovodní zařízení, regulační příslušenství k vodovodnímu potrubí, regulátory vody, regulátory plynu, regulační a bezpečnostní armatury, regulační a bezpečnostní příslušenství k přístrojům, plynovodům a vodovodům, průtokové ohřivače vody, filtry na vodu, filtry na dýchání, filtry na čištění vzduchu, filtry na olej (části zařízení pro průmysl nebo domácnost), přerušovací ventily, klapky, ventily na uvolňování tlaku, ventily obtokové, ventily přerušovací, redukční, výtlačkové - vše spadající do této třídy; (37) zámečnictví, montáž, servis, instalace a opravy magnetických zařízení, zejména zařízení pro úpravu plynů, kapalin, tekutých směsí a směsí krystalických látek a elektrických strojů a přístrojů, čištění kapalinových a plynových potrubí a rozvodů; (42) poradenská činnost v oblasti úpravy plynů, kapalin, tekutých směsí a směsí krystalických látek a čištění kapalinových a plynových potrubí a rozvodů, tvorba software.

(730) **Ing. Kraft Miloš**, Nad Bořislavkou 28, Praha 6 - Vokovice, Česká republika

(740) Ing. Novotný Karel, Novotný, Ziegrosser a partner, Terronská 21, Praha 6

(210) **O 146982**

(220) 17.09.1999

(320) 17.09.1999

(511) 20, 37

(540)



(510) (20) nábytek; (37) zámečnické, truhlářské práce - spadající do této třídy.

(730) **Jedlička Libor**, Lísek 16, Lísek, Česká republika

(210) **O 147011**

(220) 20.09.1999

(320) 20.09.1999

(511) 42

(540)



(510) (42) ubytovací služby a hostinská činnost.

(730) **Ing. Sedlák Jaromír**, Zelený pruh 667/10, Praha 4, Česká republika

(210) **O 147058**

(220) 21.09.1999

(320) 21.09.1999

(511) 16, 35, 41

(540)

SANQUIS

(510) (16) papír a výrobky z papíru, tiskoviny, časopisy, periodika, knihy, knihařské výrobky, fotografie, kalendáře, pohlednice, plakáty, prospekty, plastové a papírové obaly, psací potřeby včetně psacích potřeb z drahých kovů, potřeby pro umělce v jiné třídě neuvedené; (35) reklamní, inzertní a propagační činnost; (41) výchovná a zábavní činnost, agenturní činnost v oblasti kultury nakladatelství a vydavatelství.

(730) **FOIBOS, a.s.**, Lapidárium - Výstaviště, p.p.3, Praha 7, Česká republika

(210) **O 147059**

(220) 21.09.1999

(320) 21.09.1999
(511) 22, 24
(540)

SIMACO

(510) (22) textilní materiály z přírodních vláken, textilní materiály z umělých vláken, textilní materiály na vypávky; (24) tkané, pletené a netkané textilie, velkoobjemné netkané textilie s kolmo orientovanými vlákny - vícevrstvé textilie vytvořené kombinací těchto textilií.
(730) **JILANA, a.s.**, Malý Beranov, Jihlava - Helenín, Česká republika

(210) **O 147137**
(220) 22.09.1999
(320) 22.09.1999
(511) 9, 36, 41
(540)

HRAMAT

(510) (9) hrací přístroje, hrací i hudební automaty, přístroje a nástroje navigační, fotografické, kinematografické, měřicí, optické, elektrické, přístroje pro bezdrátový přenos informací, zařízení pro záznam, přenos a reprodukci zvuku nebo obrazu, jako radia, radiomagnetofóny, autorádia, autoreproduktory, televizory s teletextem i bez teletextu, audio kazety a video kazety, sluchátka, přístroje a nástroje pro účely učební, elektrotermické nástroje a přístroje, jako žehličky klasické i napařovací a pod., počítače a jejich součásti, softwarové produkty; (36) provozování sázkových, včetně směnářských služeb a peněžních služeb; (41) provozování kasína, výherních hracích automatů pro zábavní účely a pod.
(730) **HRAMAT s.r.o.**, Dašická 1796, Pardubice, Česká republika
(740) Müller Václav, patentový zástupce, Filipova 2016, Praha 4

(210) **O 147138**
(220) 22.09.1999
(320) 22.09.1999
(511) 9, 36, 41, 42
(540)

INCOME

(510) (9) hrací přístroje, hrací i hudební automaty, přístroje a nástroje navigační, fotografické, kinematografické, měřicí, optické, elektrické, přístroje pro bezdrátový přenos informací, zařízení pro záznam, přenos a reprodukci zvuku nebo obrazu, jako radia, radiomagnetofóny, autorádia, autoreproduktory, televizory s teletextem i bez teletextu, auto kazety a video kazety, sluchátka, přístroje a nástroje pro účely učební, elektrotermické nástroje a přístroje, jako žehličky klasické i napařovací a pod., počítače a jejich součásti, softwarové produkty; (36) provozování sázkových, včetně směnářských služeb a peněžních služeb; (41) provozování kasína, výherních hracích automatů pro zábavní účely a pod.; (42) vývoj software a softwarové služby, konstruktérské a projektové práce v oblasti elektrických zařízení, poradenská činnost při zavádění výpočetní a řídicí techniky, aplikačního software a řídicích systémů.
(730) **INCOME, spol.s r.o.**, Dašická 1796, Pardubice, Česká republika
(740) Müller Václav, patentový zástupce, Filipova 2016, Praha 4

(210) **O 147175**
(220) 23.09.1999
(320) 23.09.1999
(511) 35, 38, 41, 42

(540) **DIALOGUS**

(510) (35) elektronické služby spadající do této třídy a inzerce na Internetu; (38) komunikace na Internetu; (41) zábava na Internetu; (42) zveřejňování informací spadajících do této třídy na Internetu.
(730) **NEOKORTEX s.r.o.**, Na rovnosti 2245/3, Praha 3, Česká republika

(210) **O 147231**
(220) 24.09.1999
(320) 24.09.1999
(511) 42
(540)

VARISOLVE

(510) (42) služby spojené se sklerotizací žil včetně stanovení léčby na poli phlebologie, proktologie a angiologie.
(730) **BTG International Limited**, 10 Fleet Place, Limeburner Lane, London, Velká Británie
(740) Patentservis Praha a.s., Jivenská 1273/1, Praha 4

(210) **O 147233**
(220) 24.09.1999
(320) 24.09.1999
(511) 9
(540)

SMARTARRAY

(510) (9) počítačové periferní zařízení, vše spojeno s magnetickými diskovými jednotkami nebo s optickými diskovými jednotkami, části a fitinky k výše uvedenému zboží.
(730) **International Computers Limited**, 26 Finsbury Square, London, Velká Británie
(740) Patentservis Praha a.s., Jivenská 1273/1, Praha 4

(210) **O 147273**
(220) 27.09.1999
(320) 27.09.1999
(511) 35, 42
(540)

EMENTA

(510) (35) pomoc při provozu obchodu, reklamní a inzertní činnost; (42) ubytovací služby v ubytovacích zařízeních - hotel.
(730) **KRKONOŠSKÁ SYRÁRNA A MLÉKÁRNA HAVLÍČEK A ZELINKA, spol.s r.o.**, Kruh č. 83, Rostoky u Jilemnice, Česká republika

(210) **O 147278**
(220) 27.09.1999
(320) 29.03.1999
(511) 30
(540)



(510) (30) výživný doplněk na bázi včelího medu a tykvového semene.
(730) **LIMA-trade s.r.o.**, Trenčianská 53, Bratislava, Slovenská republika
(740) Ing. Walter Jiří, Počernická 54, Praha 10

(210) **O 147280**
(220) 28.09.1999
(320) 28.09.1999
(511) 9

- (540) **VIZIO**
 (510) (9) počítačové programy.
 (730) **Ing. Jindra Josef**, M. Chlajna 6, České Budějovice, Česká republika

- (510) (2) barvy, laky.
 (590) Barevná
 (730) **PANTER COLOR, spol.s r.o.**, Na Bělidle 998/13, Praha 5, Česká republika
 (740) JUDr. Kuna Luboš, advokát, Tábořská 65/29, Praha 4

- (210) **O 147281**
 (220) 28.09.1999
 (320) 28.09.1999
 (511) 10, 21, 24
 (540)



- (510) (10) masážní a lékařské rukavice; (21) ochranné domácí rukavice; (24) ochranné toaletní rukavice.
 (730) **Ing. Rosa Jiří - MediProtect**, Luční 205, Planá u Mariánských Lázní, Česká republika
 (740) Langrová Irena, Riegrova 1, Plzeň

- (210) **O 147514**
 (220) 01.10.1999
 (320) 01.10.1999
 (511) 5
 (540)

METABOLIFE 356

- (510) (5) bylinné dietní doplňky stravy s léčebnými účinky.
 (730) **METABOLIFE INTERNATIONAL, INC.**, 5070 Santa Fe Street, San Diego, Spojené státy americké, California
 (740) JUDr. Kalenský Petr, Společná advokátní kancelář Všeťečka a partneři, Hálkova 2, Praha 2

- (210) **O 147313**
 (220) 29.09.1999
 (320) 29.09.1999
 (511) 29, 30, 31
 (540)

JIZERKA

- (510) (29) maso, ryby, drůbež, zvěřina, masové výtažky, ovoce a zelenina konzervované, mražené a zavařené, želé, džemy, kompoty, vejce, mléko a mléčné výrobky, oleje a tuky jedlé; (30) káva, čaj, kakao, cukr, rýže, tapioka, ságo, kávové náhražky, mouka a přípravky z obilnin, chléb, pečivo, cukrovinky, zmrzlina, med, sirup melasový, droždí, prášky do těsta, sůl, hořčice, ocet, nálevy (k ochucení), koření, led pro osvěžení; (31) výrobky zemědělské, zahradnické, lesní a zrní neuvedené v jiných třídách, živá zvířata, čertské ovoce a zelenina, osivo, rostliny a přírodní květiny, krmivo pro zvířata, slad.
 (730) **Ing. Vlasák Václav**, Jizerní Vtelno, Česká republika

- (210) **O 147515**
 (220) 01.10.1999
 (320) 01.10.1999
 (511) 5
 (540)

METABOLIFE

- (510) (5) bylinné dietní doplňky stravy s léčebnými účinky.
 (730) **METABOLIFE INTERNATIONAL, INC.**, 5070 Santa Fe Street, San Diego, Spojené státy americké, California
 (740) JUDr. Kalenský Petr, Společná advokátní kancelář Všeťečka a partneři, Hálkova 2, Praha 2

- (210) **O 147522**
 (220) 01.10.1999
 (320) 01.10.1999
 (511) 33
 (540)

SZILVIO

- (510) (33) réвовé víno.
 (730) **Šlancar Ludvík**, Palackého 956, Roztoky u Prahy, Česká republika

- (210) **O 147465**
 (220) 30.09.1999
 (320) 30.09.1999
 (511) 2
 (540)

PANTER COLOR

- (510) (2) barvy, laky.
 (730) **PANTER COLOR, spol.s r.o.**, Na Bělidle 998/13, Praha 5, Česká republika
 (740) JUDr. Kuna Luboš, advokát, Tábořská 65/29, Praha 4

- (210) **O 147533**
 (220) 04.10.1999
 (320) 04.10.1999
 (511) 32
 (540)

Sv. Ignác

- (510) (32) nápoje nealkoholické včetně nápojů šumivých a ovocných.
 (730) **HBSW, akciová společnost**, Byňov čp. 117, Česká republika
 (740) Ing. Janský Bedřich, Květnická 674/2, Praha 10

- (210) **O 147466**
 (220) 30.09.1999
 (320) 30.09.1999
 (511) 2
 (540)



PANTER COLOR s.r.o.

- (210) **O 147534**
 (220) 04.10.1999
 (320) 04.10.1999
 (511) 32
 (540)

Ignác

- (510) (32) nápoje nealkoholické včetně nápojů šumivých a ovocných.
 (730) **HBSW, akciová společnost**, Byňov čp. 117, Česká republika
 (740) Ing. Janský Bedřich, Květnická 674/2, Praha 10

- (210) **O 147535**
 (220) 04.10.1999

(320) 04.10.1999
(511) 32
(540)

Cataract

(510) (32) nápoje nealkoholické včetně nápojů šumivých a ovocných.

(730) **HBSW, akciová společnost**, Byňov čp. 117, Česká republika

(740) Ing. Janský Bedřich, Květnická 674/2, Praha 10

(210) **O 147536**

(220) 04.10.1999

(320) 04.10.1999

(511) 32

(540)

Šedý zákal

(510) (32) nápoje nealkoholické včetně nápojů šumivých a ovocných.

(730) **HBSW, akciová společnost**, Byňov čp. 117, Česká republika

(740) Ing. Janský Bedřich, Květnická 674/2, Praha 10

(210) **O 147537**

(220) 04.10.1999

(320) 04.10.1999

(511) 32

(540)

Zelený zákal

(510) (32) nápoje nealkoholické včetně nápojů šumivých a ovocných.

(730) **HBSW, akciová společnost**, Byňov čp. 117, Česká republika

(740) Ing. Janský Bedřich, Květnická 674/2, Praha 10

(210) **O 147539**

(220) 04.10.1999

(320) 04.10.1999

(511) 32

(540)

Akumulátor

(510) (32) nápoje nealkoholické včetně nápojů šumivých a ovocných.

(730) **HBSW, akciová společnost**, Byňov čp. 117, Česká republika

(740) Ing. Janský Bedřich, Květnická 674/2, Praha 10

(210) **O 147540**

(220) 04.10.1999

(320) 04.10.1999

(511) 32

(540)

Navigator

(510) (32) nápoje nealkoholické včetně nápojů šumivých a ovocných.

(730) **HBSW, akciová společnost**, Byňov čp. 117, Česká republika

(740) Ing. Janský Bedřich, Květnická 674/2, Praha 10

(210) **O 147543**

(220) 04.10.1999

(320) 04.10.1999

(511) 32

(540)

Tanker

(510) (32) nápoje nealkoholické včetně nápojů šumivých a ovocných.

(730) **HBSW, akciová společnost**, Byňov čp. 117, Česká republika

(740) Ing. Janský Bedřich, Květnická 674/2, Praha 10

(210) **O 147545**

(220) 04.10.1999

(320) 04.10.1999

(511) 32

(540)

NOBLESSE

(510) (32) nápoje nealkoholické včetně nápojů šumivých a ovocných.

(730) **HBSW, akciová společnost**, Byňov čp. 117, Česká republika

(740) Ing. Janský Bedřich, Květnická 674/2, Praha 10

(210) **O 147546**

(220) 04.10.1999

(320) 04.10.1999

(511) 32

(540)

GURUU

(510) (32) nápoje nealkoholické včetně nápojů šumivých a ovocných.

(730) **HBSW, akciová společnost**, Byňov čp. 117, Česká republika

(740) Ing. Janský Bedřich, Květnická 674/2, Praha 10

(210) **O 147547**

(220) 04.10.1999

(320) 04.10.1999

(511) 32

(540)

SUPER VÍČKO

(510) (32) nápoje nealkoholické včetně nápojů šumivých a ovocných.

(730) **HBSW, akciová společnost**, Byňov čp. 117, Česká republika

(740) Ing. Janský Bedřich, Květnická 674/2, Praha 10

(210) **O 147548**

(220) 04.10.1999

(320) 04.10.1999

(511) 32

(540)

D.V. IONT

(510) (32) nápoje nealkoholické včetně nápojů šumivých a ovocných.

(730) **HBSW, akciová společnost**, Byňov čp. 117, Česká republika

(740) Ing. Janský Bedřich, Květnická 674/2, Praha 10

(210) **O 147553**

(220) 04.10.1999

(320) 04.10.1999

(511) 3, 5, 30

(540)

DENTRIX

(510) (3) barviva na vlasy, barviva toaletní, kosmetické barvy, přípravky pro odstraňování barvy, bělicí a čistící přípravky na kůži, čistící mléko pro toaletní účely, čistící oleje, čistící prostředky, čistící roztoky, přípravky pro čištění umělého chrupu, přípravky pro depilaci, dezinfekční mýdla, dezodoranty pro osobní potřebu, přípravky na holení, holicí mýdlo, kolínská voda, kosmetické přípravky, kosmetické tužky, kosmetika, koupelové soli, nikoliv pro medicínské účely, krémy na kůži, krémy na obličej, krémy pleťové, květinové parfém, lak na vlasy, lak na nehty,

lepidla pro kosmetické účely, lešticí přípravky, lešticí přípravky pro umělý chrup, přípravky na bělení zubů, levandulová voda, levandulový olej, líčidla, mýdla, mléko pro toaletní účely, umělé nehty, umělé řasy, odlakovače, přípravky na odličování, oleje do voňavek, oleje éterické, oleje pro kosmetické účely, přípravky na ondulaci, opalovací přípravky, parfémy, voňavky, pleťová voda pro kosmetické účely, pomády pro kosmetické účely, prací prostředky, rtěnky, šampony, toaletní přípravky, ústní vody, nikoliv pro lékařské účely, vata pro kosmetické účely, vlasové vody, koupelové pěny, zubní pasty; (5) výrobky farmaceutické, zvěrolékařské a zdravotnické, výrobky dietické k lékařským účelům, léčivé byliny a čaje, čaje medicínské, čaj chininový, čaj odtučňovací, čaj projímavý, čaj proti astmě, fenykl pro lékařské účely, potraviny, nápoje a jiné dietní výrobky, pro účely léčebné, diabetické přípravky pro léčebné účely, potraviny pro batolata a kojence, potraviny pro děti k léčebným účelům, výtažky bohaté na rostlinné bílkoviny pro výživu dětí a nemocných, potraviny farmaceutické, potraviny silící pro děti a nemocné, potraviny speciální pro nemocné a rekonvalescenty, vitamínové přípravky, vitamínové nápoje, povzbuzující prostředky (farm.), vitamínové bonbony, vitamín E koncentrovaný, výživné přípravky pro mikroorganismy, doplňky výživové pro lékařské účely, náplastě, materiál pro obvazy, chirurgická plátna, chirurgické roušky, obklady, octany pro farmaceutické účely, lepící pásy pro lékařské účely, desinfekční přípravky, cigarety bez tabáku k lékařskému účelu, dozodoranty jiné než pro osobní hygienu, glukosa pro léčebné účely, mentol, oleje medicínské, přípravky na omrzliny, opiáty, drogy pro léčebné účely, výrobky pro hubnutí škodlivých zvířat, repelenty proti hmyzu, výrobky lékárnické, veterinářské a hygienické, výrobky na ničení škodlivých zvířat a plevele, hygienické potřeby pro lékařství a pro osobní hygienu, hygienické vložky, hygienické ubrousky, hmoty na zubní výplně, hmoty na zubolékařské otisky, slitiny drahých kovů pro zubolékařské účely, výrobky pro prevenci nebo ulehčení (utištění) nemoci, výrobky pro zmírňování bolestí, výrobky z pramenitých vod (ze zředěných vod)(farm.), bonbony proti kašli, bonbony, utišňující prostředky, karamely, léky proti kašli, bonbony jitrocelové, bonbony bedrníkové, lékárnické pastilky, pilulky, prášky, tablety, lékárnické přípravky, nebo chemicko-farmaceutické přípravky všeho druhu, lékárnické tablety ze živočišného uhlí, projímadla, lektary, léky na hojení ran, léky posilující, léky proti bodnutí hmyzu, léky proti bolestem zubů nebo hlavy, léky proti horečkám, menstruační vložky, menstruační kalhotky, menstruační tampóny, vata pro lékařské účely, koupelové soli, alkohol pro léčebné účely, bahno pro koupele, balzámy pro lékařské účely, cukr pro lékařské účely, cukrovinky s léčivými přísadami, čípky, kontaktní čočky, čistící přípravky pro kontaktní čočky, přípravky pro čištění vzduchu, diagnostické přípravky pro léčebné účely, hormony pro lékařské účely, lékařské přípravky pro hubnutí, masti pro farmaceutické účely, mléko pro farmaceutické účely, mléko sušené pro farmaceutické účely, sedativa, žvýkačky pro lékařské účely; (30) žvýkací guma neléčebná, žvýkací tablety, bonbony mentolové, bonbony například čokoládové, polévané, gumové, sladové nebo plněné likéry, karamely (bonbony), aromatické přípravky do potravin, čokoláda, glukóza pro výživu, tablety (cukrovinky), želé ovocné (cukrovinky), přírodní aromatické látky, suchary, oplatky, sušenky, čaj, přírodní sladidla

(730) **NATURPUR spol.s r.o.**, Rodinná 1015/13, Havířov-Bludovice, Česká republika

(210) **O 147584**

(220) 05.10.1999

(320) 05.10.1999

(511) 19, 35, 37

(540)



(510) (19) stavební materiály nekovové, zejména prefabrikované stavební dílce, lisované výrobky z betonu, betonové zboží, beton, suché omítkové, maltové a betonové směsi, cement, písek, vápno, tvárnice, cihly, pálená a betonová střešní krytina, umělý kámen; (35) poskytování pomoci při provozu obchodu, obstaravatelská činnost v oblasti obchodu; (37) stavebnictví a instalační služby, zejména provádění jednoduchých staveb, jejich změn a odstraňování staveb.

(730) **TR-Beton, s.r.o.**, U hlavního nádraží 3, Jihlava, Česká republika

(740) JUDr. Aleš Zábřeh, advokát a patentový zástupce, Na Beránce 2, Praha 6

(210) **O 147588**

(220) 05.10.1999

(320) 05.10.1999

(511) 34

(540)

VIRGINIA SLIMS PETITE

(510) (34) cigarety, tabák surový a zpracovaný, kuřácké potřeby, zápalky, zapalovače.

(730) **Philip Morris Products Inc.**, 3601 Commerce Road, Richmond, Spojené státy americké, Virginia

(740) JUDr. Ing. Milan Hořejš, Národní 32, Praha 1

(210) **O 147784**

(220) 12.10.1999

(320) 12.10.1999

(511) 16

(540)



(510) (16) časopisy (periodika).

(590) Barevná

(730) **PRATR a.s.**, Fibichova 279/6, Trutnov, Česká republika

(210) **O 147815**

(220) 13.10.1999

(320) 13.10.1999

(511) 6, 19

(540)

TRITREG

(510) (6) ocelové dráty a konstrukce z ocelových drátů, prostorové výtuzže, zámečnické výrobky; (19) betonové výrobky, tvárnice, dlažby, nosníky, překlady.

(730) **TRITREG-TŘINEC, s.r.o.**, Frýdecká 390, Třinec, Česká republika

(740) Ing. Bocek Josef, patentový zástupce, Buriana 4A, Havířov

(210) **O 147881**

(220) 14.10.1999
 (320) 14.10.1999
 (511) 35, 41, 42
 (540)



(510) (35) zpracování mezd a účetnictví; (41) výchovná, vzdělávací, kulturní a sportovní činnost jako např. výuka jazyků, hudební, taneční a společenská výchova, turistická a prázdninová činnost, školy v přírodě, pořádání kursů, soutěží, přehlídek a výstav, klubová činnost a další zájmové aktivity; (42) hostinská a ubytovací činnost.

(590) Barevná
 (730) **HOBBY CENTRUM 4**, Bartákova 1200/37, Praha 4, Česká republika
 (740) Ing. Jupa Francis, patentový zástupce, Měchenická 4, Praha 4

(210) **O 147919**

(220) 15.10.1999
 (320) 15.10.1999
 (511) 25
 (540)

JUNKER CLASSIC



(510) (25) oděvy, obuv, kloboučnické zboží.
 (730) **VERMIKO, s.r.o.**, Kostecká 578, Praha 9 - Čakovice, Česká republika

(210) **O 147922**

(220) 15.10.1999
 (320) 15.10.1999
 (511) 16, 20, 24, 25, 26, 28, 34, 35, 41
 (540)



Zlatá helma

(510) (16) propagační materiály, propisovací tužky, plastové karty; (20) drobné výrobky z plastických hmot, jako např. plastické stojánky na stůl, plastové klíčenky, samolepící plastové kuličky; (24) vlajky s reklamními účely, vlaječky; (25) sportovní oděvy; (26) plastické špendlíky na oblečení, kulatý odznak z plastu; (28) sportovní potřeby, helmy, puky, hry; (34) plastové popelníky, zapalovače, zápalky; (35) propagační, reklamní a inzertní činnost; (41) pořádání kulturních a společenských akcí, pořádání anket.

(590) Barevná
 (730) **BOHEMIAN PROMOTION AGENCY, a.s.**, Těšnov 1, Praha 1, Česká republika

(210) **O 147997**

(220) 19.10.1999
 (320) 19.10.1999
 (511) 9
 (540)



(510) (9) aparáty a přístroje vědecké, námořní, geodezické, elektrické, fotografické, filmové, optické, přístroje pro vážení, měření, signalizaci, kontrolu (inspekci), záchranu a přístroje učební, spadající do této třídy, aparáty pro záznam, převod, reprodukci zvuku nebo obrazu, zapisovací pokladny (záznam), kalkulační stroje, přístroje pro zpracování informací a počítače.

(730) **DevCom, spol.s r.o.**, Bošínská 253, Praha 9 - Satalice, Česká republika

(210) **O 148000**

(220) 19.10.1999
 (320) 19.10.1999
 (511) 1
 (540)



(510) (1) hnojiva.
 (730) **Ing. Benešová Iveta**, Valentova 1744, Praha 4 - Chodov, Česká republika
 (740) JUDr. Pavelka Petr, advokát, AK Pavlok, Pavelka, Koval a part., Na Příkopě 391/7, Praha 1

(210) **O 148062**

(220) 21.10.1999
 (320) 21.10.1999
 (511) 29
 (540)

PETR VOK

(510) (29) mléko a mléčné výrobky.
 (730) **Jihočeské mlékárny, a.s.**, Rudolfovska 83, České Budějovice, Česká republika
 (740) JUDr. Junek Václav, advokát, Tovární 14, České Budějovice

(210) **O 148063**

(220) 21.10.1999
 (320) 21.10.1999
 (511) 9, 42
 (540)

Spice-it

(510) (9) software, software pro stimulaci elektrických a elektronických obvodů; (42) vývoj a tvorba software, zejména v oblasti stimulace elektrických a elektronických obvodů.

(730) **ELCAD v.o.s.**, Ochoz u Brna 141, Česká republika
 (740) Ing. Jaromír Příkryl, Patentová a známková kancelář, Včelín 1161, Hulín

(210) **O 148066**

(220) 21.10.1999
 (320) 21.10.1999
 (511) 16, 35, 40, 42
 (540)



- (510) (16) tiskoviny, periodické a neperiodické publikace, zejména časopisy, noviny, knihy, informační a reklamní publikace, letáky, časopisy, brožury, plakáty, prospekty, kalendáře, pohlednice, fotografie, propagační předměty a materiály z papíru a plastických hmot, například obřady, etikety, samolepky; (35) činnost reklamní, inzertní a propagační, kopírování a rozmnožování dokladů a dokumentů a jiné reprografické služby; (40) vazby knih, knihařské práce, paspartizace, výroba reklamních tabulí a nápisů, například kreslení a vyřezávání pomocí plotrů; (42) grafický design, polygrafická výroba, zejména knihtisk, ofsetový tisk, tamponový tisk, flexografie, gumotisk, chemigrafie, galvanoplastika, stereotypie, hlubotisk, sitotisk a litografie, počítačová grafika a digitální tisk s využitím a s pomocí počítačové techniky, zpracování podloh pro tisk.
- (730) **Ing. Tomáš Petr**, Nádražní 20, Šternberk, Česká republika
- (740) Ing. Soukup Petr, Patentová kancelář, Švédská 3, Olomouc

(210) **O 148117**
 (220) 22.10.1999
 (320) 22.10.1999
 (511) 29, 30
 (540)



- (510) (29) maso, ryby, drůbež a zvěřina, masové výtažky ovoce a zelenina konzervované, sušené a zavařené, želé, džemy, kompoty, vejce, mléko a mléčné výrobky, oleje a tuky jedlé; (30) káva, čaj, kakao, cukr, rýže, tapioka, ságo, kávové náhražky, mouka a přípravky z obilnin, chléb, pečivo, cukrovinky, zmrzlina, med, sirup melasový, droždí, prášky do těsta, sůl, hořčice, ocet, nálevy (k ochucení), koření, led pro osvěžení.
- (590) Barevná
- (730) **Unilever N.V.**, Weena 455, Rotterdam, Holandsko
- (740) Mgr. Petra de Brantes, KOREJZOVÁ & SPOL. Advokátní a patentová kancelář, Spálená 29, Praha 1

(210) **O 148156**

(220) 25.10.1999
 (320) 25.10.1999
 (511) 9

- (540) **INTEL NETSTRUCTURE**
- (510) (9) počítače, počítačový software, počítačový hardware, směrovače, vedlejší ústředny, servery, prepínače, integrované obvody, mikroprocesory, ostatní polovodičové přístroje, mikroprogramové vybavení, aplikace počítačového softwaru, počítačové periferie, hardware pro počítačovou síť, software pro počítačovou síť, systémový software pro provoz počítačů, počítačový hardware a software pro usnadnění a ovládnutí ke vzdálenému přístupu a komunikaci s lokální sítí (LAN), širším úsekem počítačové sítě (WAN) a globálními počítačovými sítěmi, prostředky počítačového softwaru pro umožnění aplikace softwaru třetí osobou, počítačové adaptéry pro přístup do počítačových sítí, a počítačový hardware a software pro bezdrátovou síťovou komunikaci.
- (730) **Intel Corporation a Delaware Corporation**, 2200 Mission College Boulevard, Santa Clara, Spojené státy americké, California
- (740) JUDr. Jan Matějka, Národní 32, Praha 1

(210) **O 148157**
 (220) 25.10.1999
 (320) 25.10.1999
 (511) 9, 42
 (540)

VIVONIC

- (510) (9) počítače, periferie, přenosné počítače, osobní digitální asistenční přístroje, počítačový software pro užití ve vývoji a sledování individuálních cvičení a informací o výživě a tělesné kondici, počítačový software pro užití ve vývoji individuálního cvičení a výživných plánů ke splnění předem určeného cíle, počítačový hardware a periferie pro užití ve vývoji a sledování individuálního cvičení a informací o výživě a tělesné kondici, počítačový hardware a periferie pro užití ve vývoji individuálního cvičení a výživných plánů ke splnění předem určeného cíle, v mezinárodní třídě 9; (42) poskytování informací v oblasti zdraví, výživy, cvičení a tělesné kondice prostředky globální počítačové sítě, počítačové služby mající povahu diskusního fóra na internetu, jmenovitě poskytování on-line zařízení pro opravdovou časovou součinnost s ostatními uživateli počítačů týkající se zdraví, výživy, cvičení, a tělesné kondice, počítačové služby, jmenovitě on-line oběžníky (návesky) v oblasti zdraví, výživy, cvičení a tělesné kondice, služby spočívající v poskytnutí odborné porady, jmenovitě porady týkající se výživy, zdraví, cvičení a porady ohledně tělesné kondice, poskytování dočasného užívání on-line softwaru nez možností nahrávání pro užití ve vývoji a sledování individuálního cvičení a informací o výživě a tělesné kondici a pro užití ve vývoji individuálního cvičení a výživných plánů ke splnění předem určeného cíle, v mezinárodní třídě 42.
- (730) **Intel Corporation a Delaware Corporation**, 2200 Mission College Boulevard, Santa Clara, Spojené státy americké, California
- (740) JUDr. Jan Matějka, Národní 32, Praha 1

(210) **O 148176**
 (220) 19.11.1999
 (320) 19.11.1999
 (511) 12, 20

(540)



(510) (12) kočárky dětské hluboké, kočárky dětské sportovní, kočárky dětské kombinační, kočárky dětské golf. hole; (20) dětské postýlky dřevěné.

(590) Barevná

(730) **Klovanič Vladimír**, U cihelny 263, Uherské Hradiště, Česká republika

(210) **O 148178**

(220) 26.10.1999

(320) 26.10.1999

(511) 16, 35

(540)

PRIMO INZERT

(510) (16) časopisy (periodika), zejména inzertní časopis; (35) vydávání reklamních, náborových, propagačních a inzertních textů.

(730) **PRIMO s. r. o.**, Výstaviště 1, Brno, Česká republika

(740) Martin Kořistka, patentový zástupce, Karpatská 3, Brno

(210) **O 148198**

(220) 26.10.1999

(320) 26.10.1999

(511) 5

(540)

RESPISURE ONE

(510) (5) farmaceutické, zvěrolékařské a zdravotnické přípravky, zejména prasečí vakcíny, dietetické látky pro lékařské účely, potrava pro nemocné a děti, náplasti, obvazový materiál, hmoty k plombování zubů a na zubní otisky, dezinfekční prostředky, fungicidy, herbicidy a insekticidy.

(730) **Pfizer Inc.**, 235 East 42nd Street, New York, Spojené státy americké, New York

(740) JUDr. Ing. Milan Hořejš, Národní 32, Praha 1

(210) **O 148200**

(220) 26.10.1999

(320) 26.10.1999

(511) 30

(540)



(510) (30) cukrovinky, zejména cukrovinkové komprimáty, komprimáty z hroznového cukru, žvýkáci guma s obsahem cukru, komprimáty a žvýkáci guma s nízkým obsahem cukru a bez cukru.

(730) **Eduard Haas Nährmittel GmbH**, Eduard-Haas-Strasse 25, Traun, Rakousko

(740) JUDr. Ing. Milan Hořejš, Národní 32, Praha 1

(210) **O 148244**

(220) 27.10.1999

(320) 27.10.1999

(511) 18, 25, 26

(540)

M.C.K. F.2

(510) (18) kůže, imitace kůže a výrobky z nich, deštníky; (25) veškeré druhy oděvů, obuvi a kloboučnického zboží, košile, svetry, vesty s rukávy, krátké kabáty, saka, kalhoty, převlečníky, pláště do deště, větrovky, dámské pláště, krátké kabáty s kapucí, nepromokavé kabáty, bavlněná trička, pulovry, halenky, sukně, sportovní bundy s kapucí, kostýmy šaty, trička, šortky, džíny, večerní šaty, obleky, kombinézy, oblečení pro volný čas, sportovní oblečení, plavky a plážové oblečení, šátky, kloubouky, čepice, barety, rukavice, stoly, pásky na rukávy, pásky, doplňky, tenké teplákové soupravy, ponožky, spodničky, body, flanelové obleky, pantalonky, nátláčky, podprsenky, korzety, živůtky, podvazky, noční košil, dámské domácí šaty, dopolední společenské oblečení, veškeré druhy obuvi, polobotky, boty, trepky, sportovní obuv a knoflíky pro obuv, části obuvi, zejména podrážky, podpatky, holeně, svršky; (26) knoflíky, stiskací knoflíky, háčky a očka, špendlíky a ozdobné jehly.

(730) **SWIFT TEXTILE SERVIS s.r.o.**, Mikulášská 12, Plzeň, Česká republika

(740) JUDr. Burešová Daniela, Advokátní kancelář, Haštalské nám. 15, Praha 1

(210) **O 148276**

(220) 27.10.1999

(320) 27.10.1999

(511) 32, 35, 42

(540)



(510) (32) piva všeho druhu, vody minerální a šumivé a jiné nealkoholické nápoje, sirupy a jiné přípravky k přípravě nápojů, ovocné šťávy a nápoje z ovocných šťáv; (35) reklamní činnost, inzertní činnost, zprostředkování obchodních záležitostí, marketing, průzkum a analýza trhů, aranžerství; (42) restaurační služby, veřejné stravování, závodní stravování, zdravotní stravovací programy, hostinská činnost, ubytovací služby a jiné služby pro hosty, projektová činnost ve výstavbě, zejména v oblasti gastronomie, včetně poradenských služeb, softwarové služby v oblasti pronájmu a tvorby software.

(730) **EUREST, spol.s.r.o.**, U Pergamentky 12, Praha 7, Česká republika

(740) Müller Václav, patentový zástupce, Filipova 2016, Praha 4

(210) **O 148277**

(220) 27.10.1999

(320) 27.10.1999

(511) 32, 35, 42

(540)



(510) (32) piva všeho druhu, vody minerální a šumivé a jiné nealkoholické nápoje, sirupy a jiné přípravky k přípravě nápojů, ovocné šťávy a nápoje z ovocných šťáv; (35) reklamní činnost, inzertní činnost, zprostředkování obchodních záležitostí, marketing, průzkum a analýza trhů, aranžerství; (42) restaurační služby, veřejné stravování, závodní stravování, zdravotní stravovací programy, hostinská činnost, ubytovací služby a jiné služby pro hosty, projektová činnost ve výstavbě, zejména v oblasti gastronomie, včetně poradenských služeb, softwarové služby v oblasti pronájmu a tvorby software.

(730) **EUREST, spol.s.r.o.**, U Pergamentky 12, Praha 7, Česká republika

(740) Müller Václav, patentový zástupce, Filipova 2016, Praha 4

(210) **O 148307**

(220) 29.10.1999

(320) 29.10.1999

(511) 26, 35, 41

(540)



(510) (26) knoflíky, odznaky, stuhy, vyznamenání; (35) propagační činnost, reklama, kancelářské práce; (41) výchova a vzdělávání, zábava, sportovní a kulturní aktivity.

(730) **Sdružení hasičů Čech, Moravy a SlezskaIng. Karel Richter - ředitel kanceláře sdružení,** Blanická 13, Praha 2, Česká republika

(210) **O 148308**

(220) 29.10.1999

(320) 29.10.1999

(511) 26, 35, 41

(540)



(510) (26) knoflíky, odznaky, stuhy, vyznamenání; (35) propagační činnost, reklama, kancelářské práce; (41) výchova a vzdělávání, zábava, sportovní a kulturní aktivity.

(730) **Sdružení hasičů Čech, Moravy a SlezskaIng. Karel Richter - ředitel kanceláře sdružení,** Blanická 13, Praha 2, Česká republika

(210) **O 148309**

(220) 29.10.1999

(320) 29.10.1999

(511) 26, 35, 41

(540)



(510) (26) knoflíky, odznaky, stuhy, vyznamenání; (35) propagační činnost, reklama, kancelářské práce; (41) výchova a vzdělávání, zábava, sportovní a kulturní aktivity.

(730) **Sdružení hasičů Čech, Moravy a SlezskaIng. Karel Richter - ředitel kanceláře sdružení,** Blanická 13, Praha 2, Česká republika

(210) **O 148310**

(220) 29.10.1999

(320) 29.10.1999

(511) 26, 35, 41

(540)



(510) (26) knoflíky, odznaky, stuhy, vyznamenání; (35) propagační činnost, reklama, kancelářské práce; (41) výchova a vzdělávání, zábava, sportovní a kulturní aktivity.

(730) **Sdružení hasičů Čech, Moravy a SlezskaIng. Karel Richter - ředitel kanceláře sdružení,**
Blanická 13, Praha 2, Česká republika

(210) **O 148311**
(220) 29.10.1999
(320) 29.10.1999
(511) 26, 35, 41
(540)



(510) (26) knoflíky, odznaky, stuhy, vyznamenání; (35) propagační činnost, reklama, kancelářské práce; (41) výchova a vzdělávání, zábava, sportovní a kulturní aktivity.

(730) **Sdružení hasičů Čech, Moravy a SlezskaIng. Karel Richter - ředitel kanceláře sdružení,**
Blanická 13, Praha 2, Česká republika

(210) **O 148313**
(220) 29.10.1999
(320) 29.10.1999
(511) 26, 35, 41
(540)



(510) (26) knoflíky, odznaky, stuhy, vyznamenání; (35) propagační činnost, reklama, kancelářské práce; (41) výchova a vzdělávání, zábava, sportovní a kulturní aktivity.

(730) **Sdružení hasičů Čech, Moravy a SlezskaIng. Karel Richter - ředitel kanceláře sdružení,**
Blanická 13, Praha 2, Česká republika

(210) **O 148333**
(220) 01.11.1999
(320) 01.11.1999
(511) 37, 41, 42

(540)



(510) (37) montáž, měření a vyhodnocování výsledků měření energií; (41) organizování seminářů, praktický výcvik, školení výuka a vydávání textů v návaznosti na měření energií; (42) odborné poradenství, projektová činnost, vývoj a výzkum nových výrobků v oblasti měření energie.

(730) **TECHEN-OSTRAVA, s.r.o.,** Teslova 2, Ostrava, Česká republika

(740) Větrovský Zdeněk, patentový zástupce, Agentura D.T.O., Sokola Tůmy 1, Ostrava - Hulváky

(210) **O 148334**
(220) 01.11.1999
(320) 01.11.1999
(511) 37, 41, 42
(540)

TECHEM

(510) (37) montáž, měření a vyhodnocování výsledků měření energií; (41) organizování seminářů, praktický výcvik, školení výuka a vydávání textů v návaznosti na měření energií; (42) odborné poradenství, projektová činnost, vývoj a výzkum nových výrobků v oblasti měření energie.

(730) **TECHEN -OSTRAVA,s.r.o.,** Teslova 2, Ostrava, Česká republika

(740) Větrovský Zdeněk, patentový zástupce, Agentura D.T.O., Sokola Tůmy 1, Ostrava - Hulváky

(210) **O 148384**
(220) 02.11.1999
(320) 02.11.1999
(511) 9, 35, 37, 42
(540)



(510) (9) přístroje pro zpracování informací a počítače včetně periférií, počítačový software; (35) kancelářské práce, vedení účetnictví, mzdové agendy vč. personalistiky; (37) instalace a opravy přístrojů a zařízení uvedených ve tř. 9; (42) programování pro počítače, poradenství při zavádění výpočetní techniky, restaurační služby (strava).

(730) **PROPEM spol. s r.o.,** K Nouzovu 2090/6, Praha 4 - Komořany, Česká republika

(210) **O 148414**
(220) 02.11.1999
(320) 02.11.1999
(511) 35

(540)



- (510) (35) organizace spotřebitelských soutěží.
 (730) **ASTROSAT s.r.o.**, Sokolská 1614/64, Praha 2, Česká republika

(210) **O 148415**(220) 02.11.1999
(320) 02.11.1999

(511) 35

(540) **DUHOVÁ KULIČKA**

- (510) (35) organizace spotřebitelských soutěží.
 (730) **ASTROSAT s.r.o.**, Sokolská 1614/64, Praha 2, Česká republika

(210) **O 148601**(220) 05.11.1999
(320) 05.11.1999

(511) 35, 37, 39, 42

(540)



- (510) (35) zprostředkování činností v oblasti obchodu a obchodních služeb; (37) úklidové služby; (39) silniční motorová doprava nákladní; (42) údržba zeleně a parkových ploch, zahradnické služby.

(590) Barevná

(730) **Svačina a Jirout Česká republika a.s.**, Novodvorská 1010/14, Praha 4, Česká republika

(740) Ing. Jupa Francis, patentový zástupce, Měchenická 4, Praha 4

(210) **O 148603**(220) 05.11.1999
(320) 05.11.1999

(511) 35, 41, 42

(540)



- (510) (35) činnost reklamní agentury; (41) vydavatelská činnost; (42) typografické práce.

(730) **TRILABIT s.r.o.**, Srážná 5/933, Praha 4, Česká republika(210) **O 148635**(220) 08.11.1999
(320) 08.11.1999

(511) 32, 33

(540)



(554) Prostorová

(510) (32) nealkoholické nápoje; (33) alkoholické nápoje.

(590) Barevná

(730) **Kropáčková Jindra**, Lermontova 5/610, Praha 6 - Bubeneč, Česká republika(210) **O 148643**(220) 08.11.1999
(320) 08.11.1999

(511) 41

(540)

T.O. LVÍČATA

- (510) (41) organizování turistických, táborových, sportovních, kulturních, pobytových, vzdělávacích zájmových akcí pro děti a mládež.

(730) **Kovařík Roman**, Brunclíkova 1761/26, Praha 6, Česká republika(210) **O 148665**(220) 08.11.1999
(320) 08.11.1999

(511) 9

(540)



- (510) (9) počítačový hardware a software k testování komunikačních systémů a zařízení vytvářením a spojováním telefonního provozu.

(730) **Zarak Systems Corporation**, 1175 Borregas

Avenue, Sunnyvale, Spojené státy americké, California

(740) Dr. Trojan Oldřich, Kancelář Lovell White Durrant, U

Prašné brány 3, Praha 1

(210) **O 148673**(220) 09.11.1999
(320) 09.11.1999

(511) 11

(540)



- (510) (11) chladicí technika a klimatizace, součásti a komponenty pro chladicí zařízení, klimatizaci a autoklimatizaci.

(730) **SCHIESSL s.r.o.**, Argentinská 20, Praha 7 - Holešovice, Česká republika(210) **O 148693**

(220) 09.11.1999

(320) 09.11.1999
 (511) 3, 21, 30
 (540)



(510) (30) prostředky na čištění zubů, ústní vody bez léčivých účinků, zubní lesk, zubní prášky, tablety a přípravky k odhalení skvrn; (21) zubní kartáčky, nástroje a předměty k čištění zubů, jazyka a dásní a k péči o ně, zubní párátko, škrabky na jazyk, zubní zrcátka, držátka a pouzdra na zubní kartáčky a zubní párátko, toaletní náčiní, hedvábné voskové nitě na čištění mezizubních prostor; (30) žvýkací gumy.
 (730) **Unilever N.V.**, Weena 455, Rotterdam, Holandsko
 (740) Mgr. Petra de Brantes, KOREJZOVÁ & SPOL.
 Advokátní a patentová kancelář, Spálená 29, Praha 1

(210) **O 148694**
 (220) 09.11.1999
 (320) 09.11.1999
 (511) 5
 (540)

Hisamitsu

(510) (5) výrobky farmaceutické, veterinární a hygienické, diabetické přípravky pro léčebné účely, potraviny pro batolata, náplastí, obvazový materiál, materiály pro plombování zubů a pro zubní otisky, dezinfekční přípravky, výrobky pro hubení živočišných škůdců, fungicidy, herbicidy.
 (730) **HISAMITSU PHARMACEUTICAL CO., INC.**, 408 Tashiro Daikancho, Tosu, Saga, Japonsko
 (740) Mgr. Petra de Brantes, KOREJZOVÁ & SPOL.
 Advokátní a patentová kancelář, Spálená 29, Praha 1

(210) **O 148727**
 (220) 10.11.1999
 (320) 10.11.1999
 (511) 3
 (540)



(510) (3) čisticí píský, tekuté čisticí přípravky, leštidla, leštidla na nábytek, lešticí přípravky na okna, zrcadla atd.
 (590) Barevná
 (730) **HLUBNA chemické výrobní družstvo v Brně**, Zábrdovická 10, Brno, Česká republika

(210) **O 148728**
 (220) 10.11.1999
 (320) 10.11.1999
 (511) 3
 (540)

DANONE

(510) (3) přípravky a ostatní substance pro voňavkářské výrobky, krášlicí přípravky, mýdla, vonné oleje, kosmetika, vlasové vody, spreje určené k péči o pleť, zubní pasty.

(730) **COMPAGNIE GERVAIS DANONE s.a.**, 126-130, rue Jules Guesde, Levallois-Perret, Francie
 (740) Dr. Bohuslav Maxa, KOREJZOVÁ & SPOL.
 Advokátní a patentová kancelář, Spálená 29, Praha 1

(210) **O 148744**
 (220) 10.11.1999
 (320) 10.11.1999
 (511) 1
 (540)

CHS-ALKYD

(510) (1) umělé pryskyřice.
 (730) **Spolek pro chemickou a hutní výrobu akciová společnost**, Revoluční 86, Ústní nad Labem, Česká republika
 (740) Tichá Laura, Známková kancelář Praha, v.o.s., p.o.box 46, Praha 5

(210) **O 149008**
 (220) 18.11.1999
 (320) 18.11.1999
 (511) 35, 36
 (540)

Gold Stella

(510) (35) zprostředkovatelská činnost v oblasti obchodu, pomoc při provozování obchodní činnosti, dovozní a vývozní agentura, reklamní a propagační činnost; (36) činnost realitní kanceláře.
 (730) **GOLD STELLA, spol. s r.o.**, Koněvova 41/43, Praha 3, Česká republika

(210) **O 149121**
 (220) 23.11.1999
 (320) 23.11.1999
 (511) 7, 12, 37
 (540)

SOR

(510) (7) hnací agregáty a motory (s výjimkou pro pozemní vozidla) a jejich součásti a náhradní díly; (12) vozidla, dopravní prostředky pozemní: autobusy a mikrobusey, nákladní automobily a jejich účelové modifikace, speciální automobily, dodávkové automobily, ambulance, elektromobily, automobilové karoserie a kapoty, chassis, nápravy, ráfky kol, přídavné zavazadlové skříně pro vozidla, kolová vozidla jako přívěsy, trajlery, plošinové a skladištní vozíky, dopravní prostředky určené pro stavební činnost včetně stavebních strojů, zemědělské stroje, bicykly, tříkolky, motokáry, příslušenství vozidel, sestavy, podsestavy a součásti, včetně jejich náhradních dílů pro všechna výše uvedená vozidla; (37) opravy: opravy a servis nákladních automobilů a jejich účelových modifikací, speciálních automobilů, dodávkových automobilů, kolových vozidel, autobusů a přívěsů, včetně jejich sestav, podsestav, součástí a náhradních dílů.
 (730) **SOR Libchavy, spol. s r.o.**, Libchavy 48, Česká republika
 (740) Voda Karel, Bolzanova 13, Brno

(210) **O 149122**
 (220) 23.11.1999
 (320) 23.11.1999
 (511) 7, 12, 37

(540)



(510) (7) hnací agregáty a motory (s výjimkou pro pozemní vozidla) a jejich součásti a náhradní díly; (12) vozidla, dopravní prostředky pozemní: autobusy a mikrobuses, nákladní automobily a jejich účelové modifikace, speciální automobily, dodávkové automobily, ambulance, elektromobily, automobilové karoserie a kapoty, chassis, nápravy, ráfky kol, přídatné zavazadlové skříně pro vozidla, kolová vozidla jako přívěsy, trajlery, plošinové a skladištní vozíky, dopravní prostředky určené pro stavební činnost včetně stavebních strojů, zemědělské stroje, bicykly, tříkolky, motokáry, příslušenství vozidel, sestavy, podsestavy a součásti, včetně jejich náhradních dílů pro všechna výše uvedená vozidla; (37) opravy: opravy a servis nákladních automobilů a jejich účelových modifikací, speciálních automobilů, dodávkových automobilů, kolových vozidel, autobusů a přívěsů, včetně jejich sestav, podsestav, součástí a náhradních dílů.

(730) **SOR Libchavy, spol. s r.o.**, Libchavy 48, Česká republika

(740) Voda Karel, Bolzanova 13, Brno

(210) **O 149598**

(220) 07.12.1999

(320) 07.12.1999

(511) 30

(540) **ŠTRAMBERSKÉ UŠI**

(510) (30) cukrářské a pekařské výrobky.

(730) **Město Štramberk**, Náměstí 310, Štramberk, Česká republika

(740) Ing. Michálek Zdeněk, Francouzská 1186, Koprivnice

(210) **O 149623**

(220) 07.12.1999

(320) 07.12.1999

(511) 9, 16, 38, 41, 42

(540) **SEXTASE**

(510) (9) elektronická média; (16) polygrafické výrobky, periodický a neperiodický tisk, tiskoviny všeho druhu; (38) poskytování připojení k mezinárodní síti Internet; (41) vydavatelská a nakladatelská činnost; (42) tvorba www stránek.

(730) **Procházka Miroslav**, Řípská 2, Praha 10, Česká republika

(210) **O 149715**

(220) 09.12.1999

(320) 09.12.1999

(511) 41

(540)

*Buněnské Vánoce
dětem
„Děti - dětem“*

**VÁNOČNÍ
MOSTY MEZI MĚSTY**

(510) (41) kulturně společenská aktivita pro děti i dospělé spojená s koncerty a představeními, které dělají děti i dospělé.

(730) **Mgr. Markéta Vorlová**, Chlupova 5, Brno, Česká republika

(210) **O 149716**

(220) 09.12.1999

(320) 09.12.1999

(511) 41

(540)



Umělecká agentura Brno

(510) (41) pořádání kulturních, uměleckých a vzdělávacích akcí pro děti i dospělé, spojené s prezentací jednotlivých akcí a s výstavami těchto akcí.

(730) **Mgr. Markéta Vorlová**, Chlupova 5, Brno, Česká republika

(210) **O 149851**

(220) 14.12.1999

(320) 14.12.1999

(511) 18, 24, 25, 26, 40, 42

(540)



(510) (18) kabelky, kabely a módní doplňky oděvů z kůže nebo/a její imitace; (24) textilní látky a tkaniny všeho druhu na oděvy, vrchní oblečení, prádlo, látky na klobouky; (25) oblečení všeho druhu, kloboučnické zboží, textilní oděvní doplňky, jako pásky, šátky, šály, kravaty apod.; (26) krajky, krajkové tkaniny a krajkové oděvní doplňky háčkované, paličkované, pletené i šité, ozdobné stuhy, prýmky, potahované knoflíky apod.; (40) zpracování, úprava, barvení a stříhání tkanin, textilních látek a kůže či její imitace, zakázkové zhotovování oděvů a oblečení všeho druhu včetně doplňků i zhotovování módních kolekcí; (42) návrhářské služby a poradenství v oblasti odívání včetně návrhů úplných módních kolekcí, dekorace oděvů, provozování módního salónu a pořádání módních přehlídek.

(730) **Klobušická Dana**, Husova 1676, Pardubice, Česká republika

(740) Ing. Mareš Zdeněk, Staré Čivice 173, Pardubice

(210) **O 149939**

(220) 15.12.1999

(320) 15.12.1999

(511) 5, 16, 41

(540)



(510) (5) výrobky zdravotnické, farmaceutické a zvěrolékařské, výrobky dietetické pro kojence, batolata a nemocné, pro děti k léčebným účelům, medicínální čaje, desinfekční, desinsekční přípravky, pesticidy; (16) tiskoviny, periodika, časopisy; (41) výchovná a vzdělávací činnost, pořádání kursů a sympozií zejm. v oblasti léčiv.

(590) Barevná

(730) **Pharm. Dr. Procházka Zdeněk**, V Lípkách 647, Praha 5 - Slivenec, Česká republika

(210) **O 150037**

(220) 17.12.1999

(320) 17.12.1999

(511) 3, 5, 29, 30, 32, 33, 34

(540)

IMPERATOR

(510) (3) mýdla, parfumerie, vonné oleje, kosmetika, vlasové vody, zubní pasty; (5) výrobky farmaceutické, veterinářské; (29) maso, ryby, drůbež a zvěřina, masové výtažky, ovoce a zelenina konzervované, sušené, zavařované, oleje a tuky jedlé, kaviár (červený, černý - losos, jeseter); (30) káva, kakao, med; (32) piva, minerální vody, šumivé nápoje a jiné nápoje nealkoholické; (33) alkoholické nápoje (s výjimkou piv); (34) tabák, potřeby pro kuřáky, zápalky.

(730) **STIG, a.s.**, Glazunovova 885, Praha 4, Česká republika

(210) **O 150640**

(220) 06.01.2000

(320) 06.01.2000

(511) 16, 41

(540)



(510) (16) časopisy, tiskoviny, knihy; (41) vydavatelství.

(730) **PRAHAKONTAKT s.r.o.**, Panská 10, Praha 1, Česká republika

(210) **O 150681**

(220) 07.01.2000

(320) 07.01.2000

(511) 10, 25, 28

(540)



(510) (10) dudlík, kojenecká lahev; (25) dětský textil, kojenecký

textil, dámský textil, pánský textil, pleny, bryndáky, čepice, rukavice, šály, obuv; (28) hračky, hry, potřeby pro gymnastiku a sport.

(590) Barevná

(730) **Soós Viktor**, Lázeňská 403, Jesenice u Prahy, Česká republika

(210) **O 150902**

(220) 17.01.2000

(320) 17.01.2000

(511) 5, 30, 32

(540)

UNIMED BIO SLIM

(510) (5) výrobky dietetické pro děti a nemocné, chemické pro účely lékařské, léčebná kosmetika na bázi přírodních látek, léčebné výrobky lázeňské, léčebné výrobky pro lázně, léčivé rostliny a výrobky z nich, vitamínové přípravky, vína medicínální, multivitaminy, multiminerály, směsi uvedených látek a přípravků, přísady do jídel dietetické, dietetické nápoje, posilující a povzbuzující potraviny a nápoje s léčivými účinky, energeticko-výživné potraviny pro léčebné účely; (30) přísady do jídla, želatiny pro potravinářské účely, energeticko-výživné potraviny v rámci této třídy; (32) nápoje light.

(730) **UNIMED HEALTH LIMITED**, 3 Demetri Liperti Street, Limassol, Kypr

(740) JUDr. Obeidová Helena, Advokátní kancelář, Revoluční 13, Praha 1

(210) **O 151078**

(220) 20.01.2000

(320) 20.01.2000

(511) 3, 20, 39, 42

(540)



(510) (3) kosmetické výrobky; (20) nábytek všeho druhu ze dřeva, kovu, rákosu, kůže nebo jiných hmot, pro ložnice, zahradu, kanceláře, nábytek čalouněný, nábytek školní, truhlářské výrobky nábytkové; (39) cestovní kancelář; (42) kosmetické služby.

(730) **MEKOTRADE, spol. s r.o.**, Senovážná 8/III, Praha 1, Česká republika

(210) **O 151799**

(220) 10.02.2000

(320) 10.02.2000

(511) 1, 3, 17

(540)

Micropan

(510) (1) polymerní sloučeniny pro použití v kosmetickém průmyslu; (3) kosmetické přípravky, zejména obsahující polymerní komponenty; (17) polymery v práškové formě, jako polyamidový prach.

(730) **RIM - Tech a.s.**, Příluky 38, Zlín, Česká republika

(740) Ing. Görig Jan, SPUR a.s., tř. T.Bati 299, Zlín

(210) **O 151952**

(220) 15.02.2000

(320) 15.02.2000

(511) 16, 35, 41

- (540) **BETTY**
- (510) (16) časopis, fotografie; (35) propagační činnost, reklama, obchodní administrativa, kancelářské práce; (41) nakladatelství a vydavatelství.
- (730) **PhDr. Čermáková Dana**, Radimova 2057, Praha 6, Česká republika

- (210) **O 151979**
- (220) 16.02.2000
- (320) 16.02.2000
- (511) 34
- (540)



- (510) (34) tabák, potřeby pro kuřáky, zápalky.
- (590) Barevná
- (730) **CZ TABÁK, a. s.**, Bratranceů Veverkových 396, Pardubice, Česká republika

- (210) **O 152540**
- (220) 28.02.2000
- (320) 28.02.2000
- (511) 18, 25, 26, 35, 40, 42
- (540)

FUNSTORM

- (510) (18) peněženky, náprsní tašky, sportovní tašky, ledvinky, cestovní tašky, kabelky; (25) oblečení a oděvy všeho druhu, zejména celosezónní oblečení a oděvy pro sport, turistiku, volný čas, rekreaci, pláž, obuv všeho druhu, zejména celosezónní obuv pro sport, turistiku a volný čas, ponožky, podkolenky, punčochy, pokrývky hlavy všeho druhu, zejména čepice, kulichy, lyžařské čepice, čepice s kšiltem, kapuce, čelenky, trička, spodní prádlo, košile, vesty, pulovry, svetry, šály, šátky, rukavice všeho druhu spadající do této třídy; (26) zipy, suché zipy; (35) akviziční, marketingová, propagační, reklamní, informační a inzertní obchodní a podnikatelská činnost, propagační, reklamní a informační materiály všeho druhu včetně jejich rozšiřování, velkoplošná reklama, Internet pro reklamní a akviziční účely, poradenství a pomoc při provozu obchodu, zprostředkování obchodněpodnikatelské činnosti, průzkum trhu, předvádění výše specifikovaného zboží a distribuce vzorků tohoto zboží pro reklamní a akviziční účely, vše v rámci této třídy; (40) textilní stříhy, stříhová služba; (42) textilní a oděvní návrhářství, navrhování obalů, poradenská a zprostředkovatelská činnost v rozsahu uvedených výrobků, jejich částí a doplňků, spadající do této třídy.
- (730) **FUNSTORM s.r.o.**, Revoluční 66, Liberec 1, Česká republika
- (740) **Strnad Václav Ing.**, Rychtářská 375/31, Liberec 14

- (210) **O 152604**
- (220) 29.02.2000
- (320) 29.02.2000
- (511) 6, 7, 11, 19, 35, 36, 37, 39, 42



- (510) (6) tlakové nádoby, jejich příslušenství a části, nádrže, zásobníky a kontejnery z kovů, jejich příslušenství a části, potrubí, spojovací potrubí, trubkové hadovité systémy, jejich příslušenství a části, fitinky, odbočky, rozdělovací kusy, přechody, hladké a záhybové ohyby, výkovky, ložisková pouzdra, ventily, kouřové roury; (7) odsířovací a filtrovací zařízení, jejich příslušenství a části, ventilátory, jejich příslušenství a části, kotlové trubky, kouřovody kotlů, ložiskové skříně, ložiska, ventily; (11) kotle výhřevné, jejich příslušenství a části, pomocná zařízení kotlů, jejich příslušenství a části, komory pro elektrárny, teplárny, chemický průmysl, jejich části a příslušenství, membránové stěny, jejich části a příslušenství, redukční a chladicí stanice, jejich části a příslušenství, kondenzační zařízení a odvaděče kondenzátu, jejich příslušenství a části, vstříkovací ejektory, chladicí dýzy, měřicí dýzy, rozdělovačy a zpětné klapky, jejich části a příslušenství, potrubní kohouty, ventily, ventilátory, jejich součástí a příslušenství; (19) potrubí nekovová, fitinky a odbočky nekovové, rozdělovací kusy, přechody, přechodky, hladké a záhybové ohyby pro potrubí nekovové; (35) akviziční, marketingová, propagační, reklamní, informační a inzertní obchodní a podnikatelská činnost, propagační, reklamní a informační materiály všeho druhu včetně jejich rozšiřování a zasilání, velkoplošná reklama, Internet, poradenství a pomoc při provozu obchodu, zprostředkování obchodněpodnikatelské činnosti, průzkum trhu, ukázky projektů, návrhů a studií, systematizace výstupů do počítačových databází; (36) investorská činnost v rozsahu uvedených zařízení, přístrojů a výrobků; (37) instalace, montáž, rekonstrukce, údržba a opravy zařízení na výrobu energie, jejich příslušenství a částí, zejména zařízení pro tepelné elektrárny, teplárny, chemický průmysl, kotle, tlakové nádoby, trubkové systémy, pro redukční a chladicí stanice, pro odsířovací zařízení, filtrovací zařízení a pomocná zařízení pro energetiku; (39) dodávky zařízení na výrobu energie, jejich příslušenství a částí, zejména dodávky zařízení pro tepelné elektrárny, teplárny, chemický průmysl, kotle, tlakové nádoby, trubkové systémy, pro redukční a chladicí stanice, pro odsířovací zařízení, filtrovací zařízení a pomocná zařízení pro energetiku; (42) projektová, vývojová, konstrukční a inženýrská činnost v oboru zařízení na výrobu energie, jejich příslušenství a částí, zejména zařízení pro tepelné elektrárny, teplárny, chemický průmysl, kotle, tlakové nádoby, trubkové systémy, pro redukční a chladicí stanice, pro odsířovací zařízení, filtrovací zařízení a pomocná zařízení pro energetiku, zprostředkovatelská činnost v oblasti obchodu a v oblasti uvedených služeb, provádění revizí a zkoušek v oboru zařízení na výrobu energie, jejich příslušenství, částí a pomocných zařízení pro energetiku, výstupy vývojových konstrukčních prací v digitalizované formě, tvorba software.

- (730) **Švehla Karel**, Proseč pod Ještědem 1, Česká republika
- (740) **Strnad Václav Ing.**, Rychtářská 375/31, Liberec 14

- (210) **O 152615**
- (220) 29.02.2000
- (320) 29.02.2000
- (511) 16, 25
- (540)

TRIPMAG

(510) (16) periodické a neperiodické publikace, tiskopisy, tištěné publikace; (25) oděvy.

(730) **TECHNO PUBLISHING a.s.**, 28. pluku 5, Praha 10, Česká republika

(210) **O 153097**

(220) 14.03.2000

(320) 14.03.2000

(511) 36

(540)



(510) (36) veškeré služby týkající se financí a peněžnictví.

(730) **Bank Austria Creditanstalt Czech Republic, a.s.**, Revoluční 7, Praha 1, Česká republika

(210) **O 153102**

(220) 14.03.2000

(320) 14.03.2000

(511) 36

(540)

MAXKARTA

(510) (36) veškeré služby týkající se financí a peněžnictví.

(730) **Bank Austria Creditanstalt Czech Republic, a.s.**, Revoluční 7, Praha 1, Česká republika

(210) **O 153105**

(220) 14.03.2000

(320) 14.03.2000

(511) 36

(540)

Maxim karta

(510) (36) veškeré služby týkající se financí a peněžnictví.

(730) **Bank Austria Creditanstalt Czech Republic, a.s.**, Revoluční 7, Praha 1, Česká republika

(210) **O 153106**

(220) 14.03.2000

(320) 14.03.2000

(511) 36

(540)

Maxim kreditní karta

(510) (36) veškeré služby týkající se financí a peněžnictví.

(730) **Bank Austria Creditanstalt Czech Republic, a.s.**, Revoluční 7, Praha 1, Česká republika

(210) **O 153107**

(220) 14.03.2000

(320) 14.03.2000

(511) 36

(540)



(510) (36) veškeré služby týkající se financí a peněžnictví.

(590) Barevná

(730) **Bank Austria Creditanstalt Czech Republic, a.s.**, Revoluční 7, Praha 1, Česká republika

(210) **O 153647**

(220) 28.03.2000

(320) 28.03.2000

(511) 6, 7

(540)

DRS pack

(510) (6) ventily kovové jiné než součásti strojů; (7) ventily jako součásti strojů.

(730) **LDM spol. s r.o.**, Benátky 2044, Česká Třebová, Česká republika

(210) **O 153648**

(220) 28.03.2000

(320) 28.03.2000

(511) 6, 7

(540)



(510) (6) ventily kovové jiné než součásti strojů; (7) ventily jako součásti strojů.

(730) **LDM spol. s r.o.**, Benátky 2044, Česká Třebová, Česká republika

(210) **O 153649**

(220) 28.03.2000

(320) 28.03.2000

(511) 6, 7

(540)

LDM spline

(510) (6) ventily kovové jiné než součásti strojů; (7) ventily jako součásti strojů.

(730) **LDM spol. s r.o.**, Benátky 2044, Česká Třebová, Česká republika

(210) **O 153695**

(220) 29.03.2000

(320) 29.03.2000

(511) 6, 19, 37

(540)

POWERTILE

(510) (6) kovové stavební materiály, střešní konstrukce kovové, střešní krytina kovová, kovové, zejména ocelové střešní desky a tašky; (19) stavební materiály nekovové, střešní materiály nekovové, střešní krytina nekovová, nekovové, zejména betonové a keramické desky a tašky, včetně desek a tašek z pálené hlíny; (37) stavební inženýrské práce, opravy a údržba staveb, zejména střech.

(730) **Albregts Gijsbrecht**, Adolfovice 3, Jeseník, Česká republika

(740) Karel Čálek, patentový zástupce, Nad Palatou 12, Praha 5

(210) **O 153696**

(220) 29.03.2000

(320) 29.03.2000

(511) 6, 19, 37

(540)



(510) (6) kovové stavební materiály, střešní konstrukce kovové, střešní krytina kovová, kovové, zejména ocelové střešní desky a tašky; (19) stavební materiály nekovové, střešní materiály nekovové, střešní krytina nekovová, nekovové, zejména betonové a keramické desky a tašky, včetně desek a tašek z pálené hlíny; (37) stavební inženýrské práce, opravy a údržba staveb, zejména střech.

(730) **Albregts Gijsbrecht**, Adolfovice 3, Jeseník, Česká republika

(740) Karel Čálek, patentový zástupce, Nad Palatou 12, Praha 5

spadající do této třídy, diagnostické přípravky spadající do této třídy, umělá sladidla; (3) kosmetické přípravky všeho druhu, mýdla, šampony a vodičky na vlasy, zubní pasty a jiné přípravky na ošetření dutiny ústní, kosmetické přípravky pro zvířata, dermatologické výrobky ke kosmetickým účelům; (5) léčiva, drogy, farmaceutické přípravky humánní a veterinární, vitamíny, chemické přípravky a substance pro farmaceutické účely, výrobky zdravotnické a hygienické, přípravky silící a dietetické k léčebným účelům, infuzní roztoky, medicijní vína a čaje, diagnostické přípravky, vakcíny, séra a výrobky z krve, kultury mikroorganismů, desinfekční prostředky, přípravky baktericidní a fungicidní spadající do této třídy, pesticidy, insekticidy a herbicidy, přísady do krmiv, všech léčebným účelům, léčebná kosmetika.

(730) **Léčiva, a.s.**, Dolní Měcholupy 130, Praha 10, Česká republika

(740) Ing. Kleintová Eva, Červenka, Kleintová, Turková, patentová a známková kancelář, Husinecká 11a, Praha 3

(210) **O 153769**

(220) 30.03.2000

(320) 30.03.2000

(511) 36

(540)



(510) (36) veškeré služby týkající se financí a peněžnictví.

(730) **Bank Austria Creditanstalt Czech Republic, a.s.**, Revoluční 7, Praha 1, Česká republika

(210) **O 154292**

(220) 10.04.2000

(320) 10.04.2000

(511) 16, 35, 36, 39, 42

(540)

DAN TOUR

(510) (16) propagační publikace, propagační materiály, jako prospekty, zeměpisné mapy, tužky; (35) propagační činnost, propagační korespondence, reklamní inzerce, reklamní korespondence, rozšiřování reklamního materiálu; (36) směnárství, vystavování cestovních šeků; (39) provozování cestovní kanceláře v oblasti dopravy, organizování turistického ruchu, organizování exkurzí, výletů, turistiky, návštěv pamětihodností, jízd po moři, průvodcovská služba, zajišťování letecké, lodní, železniční, autobusové a automobilové dopravy, poradenská činnost v oblasti cestovního ruchu; (42) služby cestovní kanceláře, jako zajišťování ubytování a stravování, rezervování hotelových pokojů, organizování léčebných pobytů, pohostinství, kavárny, restaurace, pronájem pokojů.

(730) **DAN TOUR, s.r.o.**, Josefská 25/27, Brno, Česká republika

(740) Hájková Ludmila, Olbrachtovo nám. 5, Brno- Komín

(210) **O 153770**

(220) 30.03.2000

(320) 30.03.2000

(511) 36

(540)



(510) (36) veškeré služby týkající se financí a peněžnictví.

(590) Barevná

(730) **Bank Austria Creditanstalt Czech Republic, a.s.**, Revoluční 7, Praha 1, Česká republika

(210) **O 154297**

(220) 10.04.2000

(320) 10.04.2000

(511) 38

(540)

NOVA INTERNATIONAL

(510) (38) televizní vysílání.

(730) **CET 21, s.r.o.**, V Jámě 12, Praha 1, Česká republika

(740) Lukajová Dana, patentový zástupce, Advokátní a patentová kancelář Vyskočil, Krošlák a spol., Petřská 12, Praha 1

(210) **O 154001**

(220) 05.04.2000

(320) 05.04.2000

(511) 1, 3, 5

(540)

ZENON

(510) (1) chemické přípravky a látky pro laboratorní analýzy, biologické přípravky, enzymy a enzymatické přípravky pro průmyslové účely, bakteriální přípravky a látky

(210) **O 154396**

(220) 13.04.2000

(320) 13.04.2000

(511) 7, 37, 40

(540)



(510) (7) stroje, zejména veškeré tvářecí a obráběcí stroje; (37) služby opravárenské; (40) zpracování a úprava materiálu.

(730) TOSHULIN, a.s., Wolkerova 845, Hulín, Česká republika

(740) Ing. Jaromír Přikryl, Patentová a známková kancelář, Včelín 1161, Hulín

(210) **O 154666**

(220) 19.04.2000

(320) 19.04.2000

(511) 29

(540)



(510) (29) masové extrakty, paštiky, konzervy zeleninové, konzervy masové.

(730) HAMÉ, a.s., Babice č. 572, Česká republika

(740) Müller Václav, patentový zástupce, Filipova 2016, Praha 4

(210) **O 154668**

(220) 19.04.2000

(320) 19.04.2000

(511) 29

(540)



(510) (29) masové extrakty, paštiky, konzervy zeleninové, konzervy masové.

(730) HAMÉ, a.s., Babice č. 572, Česká republika

(740) Müller Václav, patentový zástupce, Filipova 2016, Praha 4

(210) **O 154718**

(220) 20.04.2000

(320) 20.04.2000

(511) 9, 35, 38

(540)



(510) (9) počítače včetně součástí, nahané počítačové programy, nahaný počítačový software; (35) obchodní reklama, překlad a systematice informací do počítačových databází, pomoc při řízení obchodní činnosti, pronájem reklamních ploch, vydávání, zveřejňování, oznámení, vyhlášení, publikování reklamních textů, reklama, propagace, průzkum trhu, předvádění zboží, marketingové studie, zpracování textů; (38) elektronická pošta, počítačová komunikace, komunikace pomocí počítačových terminálů, posílání zpráv, přenos zpráv a obrázků pomocí počítačů, půjčovna modemů.

(730) Ing. Břach Petr, Zručská cesta 1484/21, Plzeň, Česká republika

(740) Langrová Irena, Riegrova 1, Plzeň

(210) **O 154789**

(220) 21.04.2000

(320) 21.04.2000

(511) 7, 9

(540)



(510) (7) manipulační zařízení pro nakládání a vykládání; (9) trakční, staniční a jiné akumulátory.

(590) Barevná

(730) Zázvorka Aleš, Na Cukrovaru 74, Kralupy nad Vltavou, Česká republika

(210) **O 154816**

(220) 21.04.2000

(320) 21.04.2000

(511) 9

(540)



(554) Prostorová

(510) (9) telefonní přístroj a příslušenství, kryt telefonního přístroje.

(730) Landis & Gyr Communications (CZ) s.r.o., Novodvorská 1010/14, Praha 4, Česká republika

(740) JUDr. Studený Oldřich, Komunardů 36, Praha 7

(210) **O 154924**

(220) 28.04.2000

(320) 28.04.2000

(511) 11

(540)



(510) (11) přístroje na topení, bojlerů plynové, průtokové ohřivače vody plynové, sporáky do kuchyní, zařízení pro klimatizaci.

(730) **KARMA, a.s.**, Zborovská 693, Český Brod, Česká republika

(210) **O 155128**

(220) 05.05.2000

(320) 05.05.2000

(511) 9, 16, 41

(540)

JOYRIDE

(510) (9) elektronická média; (16) polygrafické výrobky, periodický i neperiodický tisk, tiskoviny všeho druhu; (41) vydavatelská a nakladatelská činnost.

(730) **Procházka Miroslav**, Řípská 1432/2, Praha 10, Česká republika

(210) **O 155159**

(220) 05.05.2000

(320) 05.05.2000

(511) 5, 7, 8, 10, 11, 14, 18, 21, 24, 39

(540)

Beck-Royal

(510) (5) výrobky farmaceutické, veterinářské a hygienické; (7) stroje a obráběcí stroje, přístroje poháněné elektrickým pohonem v rámci této třídy; (8) nářadí a nástroje s ručním pohonem; (10) přístroje a nástroje chirurgické a veterinářské; (11) přístroje pro osvětlení, topení, výrobu páry, pro vaření, přístroje chladicí, pro sušení, ventilaci, rozvod vody a sanitární zařízení; (14) vzácné kovy a jejich slitiny a výrobky z těchto látek nebo postříbeného nebo pozlaceného kovu; (18) kůže, imitace kůže, výrobky z těchto materiálů; (21) náčiní a nádoby pro domácnost nebo kuchyň; (24) tkaniny a textilní výrobky, pokrývky ložní; (39) doprava, balení a skladování zboží, organizování cest.

(730) **Beck International, s. r. o.**, Blatecká 3344, Mělník, Česká republika

(740) JUDr. Rejholcová Helena, advokátka, Jungmannova 31, Praha 1

(210) **O 155250**

(220) 10.05.2000

(320) 10.05.2000

(511) 18, 25

(540)

ST.MARTINS

(510) (18) batohy, deštníky, kabely, kabelky, kufry; (25) oděvy, obuv, kloboučnické zboží.

(730) **Joao Almeida Llorach, s.r.o.**, Obecká 45, Brno, Česká republika

(740) Kořistka Martin, patentový zástupce, Lidická 51, Brno

(210) **O 155580**

(220) 19.05.2000

(320) 19.05.2000

(511) 29, 30, 31

(540)



(510) (29) želatina jedlá, jedlé tuky, džemy, zelenina konzervovaná, zelenina sušená, ovoce kandované, ovocné rosoly, hrozinky, marmeláda, oříšky zpracované, vejce sušená, nakládaná zelenina, algináty jako potrava, sušené ovoce, ovoce konzervované; (30) těsta, aromatické přípravky do potravin, žemle sladké, zákusky, koláče, výrobky z obilnin, chuťové přísady, příchutě do potravin s výjimkou esencí a éterických olejů, sůl kuchyňská, koření, potravinářská mouka, koncentrované přípravky do pečiva, potraviny z mouky, kvas do těsta (kvasnice), fondány (cukrovinky), příchutě do pečiva s výjimkou esencí, kypřící prášek, máslové, tukové těsto, lepek potravinářský, droždí, chléb, maltosa (sladový cukr), výrobky z mouky, koláče s náplní, pečivo jemné, housky, pizzy, bramborová moučka pro lidskou spotřebu, pudinky, dorty, vanilín (vanilková náhražka), pečivo s masovou náplní, nápoje kakaové, slad pro lidskou spotřebu, příchutě (aroma), vločky obilné; (31) rostlinná semena, zrní (obilniny), otruby.

(730) **Alimpek spol. s r.o.**, U sirkárny 1113, České Budějovice, Česká republika

Zápis ochranných známek bez změny ve vztahu ke zveřejněným přihláškám.

Číselný přehled

224307, 224308, 224309, 224310, 224311, 224312, 224313, 224317, 224318, 224319, 224321, 224322, 224325, 224326, 224329, 224331, 224332, 224333, 224334, 224338, 224340, 224342, 224343, 224344, 224346, 224347, 224348, 224349, 224350, 224351, 224352, 224353, 224354, 224355, 224356, 224357, 224360, 224361, 224367, 224368, 224369, 224370, 224371, 224372, 224373, 224374, 224375, 224377, 224378, 224379, 224380, 224381, 224383, 224384, 224385, 224386, 224387, 224389, 224392, 224393, 224394, 224395, 224396, 224397, 224398, 224399, 224400, 224401, 224402, 224403, 224404, 224405, 224406, 224407, 224408, 224409, 224410, 224411, 224412, 224413, 224413, 224414, 224415, 224416, 224417, 224418, 224419, 224420, 224421, 224422, 224423, 224424, 224425, 224426, 224427, 224428, 224429, 224430, 224431, 224432, 224433, 224434, 224435, 224436, 224437, 224438, 224439, 224440, 224441, 224442, 224443, 224446, 224447, 224448, 224449, 224450, 224451, 224452, 224453, 224454, 224455, 224456, 224457, 224458, 224459, 224460, 224461, 224462, 224463, 224464, 224465, 224466, 224467, 224468, 224469, 224470, 224471, 224472, 224473, 224474, 224475, 224476, 224477, 224478, 224479, 224480, 224481, 224482, 224483, 224484, 224485, 224486, 224487, 224488, 224489, 224490, 224491, 224492, 224493, 224494, 224495, 224496, 224497, 224498, 224499, 224500, 224501, 224502, 224503, 224504, 224505, 224506, 224507, 224508, 224509, 224510, 224511, 224512, 224513, 224515, 224516, 224517, 224519, 224520, 224521, 224522, 224523, 224524, 224525, 224526, 224527, 224528, 224529, 224530, 224531, 224532, 224533, 224534, 224535, 224536, 224537, 224538, 224539, 224540, 224541, 224542, 224543, 224544, 224545, 224546, 224547, 224548, 224549, 224550, 224551, 224552, 224553, 224554, 224555, 224556, 224557, 224558, 224559, 224560, 224561, 224562, 224563, 224564, 224565, 224566, 224567, 224568, 224569, 224570, 224571, 224572, 224573, 224574, 224575, 224576, 224577, 224578, 224579, 224580, 224581, 224582, 224583, 224584, 224587, 224588, 224592, 224593, 224594, 224595, 224596, 224597, 224598, 224599, 224600, 224601, 224602, 224603, 224604, 224605, 224606, 224607, 224608, 224609, 224610, 224611, 224612, 224613, 224614, 224615, 224616, 224617, 224618, 224619, 224620, 224621, 224622, 224623, 224624, 224625, 224626, 224627, 224628, 224629, 224630, 224631, 224632, 224633, 224634, 224635, 224636, 224637, 224638, 224639, 224640, 224641, 224642, 224643, 224644, 224645, 224646, 224647, 224648, 224649, 224650, 224651, 224652, 224653, 224654, 224655, 224656, 224657, 224658, 224659, 224660, 224661, 224662, 224663, 224664, 224665, 224666, 224667, 224668, 224669, 224670, 224671, 224672, 224673, 224674, 224675, 224676, 224678, 224679, 224680, 224681, 224682, 224683, 224684, 224685, 224686, 224687, 224688, 224689, 224690, 224691, 224692, 224693, 224694, 224695, 224696, 224697, 224698, 224699, 224700, 224701, 224702, 224703, 224704, 224705, 224706, 224707, 224708, 224709, 224710, 224711, 224712, 224713, 224714, 224715, 224716, 224717, 224718, 224719, 224720, 224721, 224722, 224723, 224724, 224725, 224726, 224727, 224728, 224729, 224730, 224731, 224732, 224733, 224734, 224735, 224736, 224737, 224738, 224739, 224740, 224742, 224743, 224744, 224745, 224746, 224747, 224748, 224749, 224750, 224751, 224752, 224753, 224754, 224755, 224757, 224758, 224759, 224760

Zápis ochranných známek bez změny ve vztahu ke zveřejněným přihláškám

(111) **224307**
 (220) 18.02.1993
 (320) 18.02.1993
 (442) 16.02.2000
 (151) 23.05.2000
 (180) 18.02.2003
 (730) **Fastherm, spol. s r.o.**, Velehradská 4, Praha 3,
 Česká republika
 (210) O 75147

(111) **224308**
 (220) 20.09.1993
 (320) 20.09.1993
 (442) 16.02.2000
 (151) 23.05.2000
 (180) 20.09.2003
 (730) **TATRACHEMA, výrobné družstvo**, Bulharská
 ul. 40, Trnava, Slovenská republika
 (210) O 82839

(111) **224309**
 (220) 13.10.1993
 (320) 13.10.1993
 (442) 13.11.1996
 (151) 23.05.2000
 (180) 13.10.2003
 (730) **Jarmila Plocková**, Mikulandská 10, Praha 1,
 Česká republika
 (210) O 83439

(111) **224310**
 (220) 25.07.1994
 (320) 25.07.1994
 (442) 16.02.2000
 (151) 23.05.2000
 (180) 25.07.2004
 (730) **Playboy Enterprises International, Inc.**, 680
 North Lake Shore Drive, Chicago, Spojené státy
 americké, Illinois
 (210) O 91428

(111) **224311**
 (220) 28.07.1994
 (320) 28.07.1994
 (442) 16.02.2000
 (151) 23.05.2000
 (180) 28.07.2004
 (730) **Nadace prof. Skarnitzla**, Šrobárova 48, Praha
 10, Česká republika
 (210) O 91519

(111) **224312**
 (220) 18.10.1994
 (320) 18.10.1994
 (442) 16.02.2000
 (151) 23.05.2000
 (180) 18.10.2004
 (730) **Nokia Corporation**, Nokia House, Keilalahdentie
 4, Espoo, Finsko
 (210) O 93349

(111) **224313**
 (220) 18.10.1994
 (320) 18.10.1994
 (442) 16.02.2000
 (151) 23.05.2000
 (180) 18.10.2004
 (730) **Nokia Corporation**, Nokia House, Keilalahdentie
 4, Espoo, Finsko
 (210) O 93350

(111) **224317**
 (220) 04.10.1995
 (320) 04.10.1995
 (442) 16.02.2000
 (151) 23.05.2000
 (180) 04.10.2005
 (730) **Hlubna, chemické výrobní družstvo**,
 Zábrdovická 10, Brno, Česká republika
 (210) O 104583

(111) **224318**
 (220) 13.10.1995
 (320) 13.10.1995
 (442) 16.07.1997
 (151) 23.05.2000
 (180) 13.10.2005
 (730) **ASCINN s.r.o.**, Kundratka 3, Praha 8, Česká
 republika
 (210) O 104871

(111) **224319**
 (220) 19.10.1995
 (320) 19.10.1995
 (442) 16.02.2000
 (151) 23.05.2000
 (180) 19.10.2005
 (730) **SUN MICROSYSTEMS, INC.**, 2550 Garcia
 Avenue, Mountain View, Spojené státy americké,
 California
 (210) O 105025

(111) **224321**
 (220) 23.02.1996
 (320) 23.02.1996
 (442) 12.02.1997
 (151) 23.05.2000
 (180) 23.02.2006
 (730) **AGPI, a. s.**, Vrcovická ul., Písek, Česká republika
 (210) O 108792

(111) **224322**
 (220) 08.03.1996
 (320) 08.03.1996
 (442) 16.02.2000
 (151) 23.05.2000
 (180) 08.03.2006
 (730) **Agentura Modré stránky, spol. s r.o.**,
 Novodvorská 803/82, Praha 4, Česká republika
 (210) O 109261

(111) **224325**
 (220) 21.08.1996
 (320) 21.08.1996
 (442) 16.02.2000
 (151) 23.05.2000
 (180) 21.08.2006
 (730) **Time Warner Entertainment Company, L.P.**,
 75 Rockefeller Plaza, New York, Spojené státy
 americké, New York
 (210) O 114051

(111) **224326**
 (220) 11.11.1996
 (320) 11.11.1996
 (442) 16.02.2000
 (151) 23.05.2000
 (180) 11.11.2006
 (730) **PRAMEN 7 plus s.r.o.**, Čechova 2, Přerov, Česká
 republika
 (210) O 116575

(111) **224329**
 (220) 03.12.1996
 (320) 03.12.1996
 (442) 17.09.1997
 (151) 23.05.2000
 (180) 03.12.2006
 (730) **Kraft Jacobs Suchard SA**, Klausstrasse 4-6,
 Zurich, Švýcarsko
 (210) O 117515

(111) **224331**
 (220) 28.02.1997
 (320) 28.02.1997
 (442) 18.03.1998
 (151) 23.05.2000
 (180) 28.02.2007
 (730) **SCHÜR Roland**, Radhošťská 1, Praha 3, Česká
 republika
 (210) O 119929

(111) **224332**
 (220) 21.03.1997
 (320) 21.03.1997
 (442) 16.02.2000
 (151) 23.05.2000
 (180) 21.03.2007
 (730) **GFK-Praha, spol. s r.o.**, Hellichova 455/5, Praha
 1, Česká republika
 (210) O 120607

(111) **224333**
 (220) 21.03.1997
 (320) 21.03.1997
 (442) 16.02.2000
 (151) 23.05.2000
 (180) 21.03.2007
 (730) **GFK-Praha, spol. s r.o.**, Hellichova 455/5, Praha
 1, Česká republika
 (210) O 120608

(111) **224334**
 (220) 04.04.1997
 (320) 04.04.1997
 (442) 17.03.1999

(151) 23.05.2000
 (180) 04.04.2007
 (730) **KRÁTKÝ FILM PRAHA a.s.**, Jindřišská 34,
 Praha 1, Česká republika
 (210) O 120951

(111) **224338**
 (220) 14.05.1997
 (320) 14.05.1997
 (442) 15.07.1998
 (151) 23.05.2000
 (180) 14.05.2007
 (730) **STOCK Plzeň a.s.**, Palírenská 2, Plzeň, Česká
 republika
 (210) O 122149

(111) **224340**
 (220) 21.07.1997
 (320) 21.07.1997
 (442) 16.02.2000
 (151) 23.05.2000
 (180) 21.07.2007
 (730) **PROTOS spol. s r.o.**, Areál Kaučuk, Kralupy nad
 Vltavou, Česká republika
 (210) O 124113

(111) **224342**
 (220) 28.08.1997
 (320) 03.03.1997
 (442) 16.02.2000
 (151) 23.05.2000
 (180) 28.08.2007
 (730) **Microsoft Corporation**, One Microsoft Way,
 Redmond, Spojené státy americké, Washington
 (210) O 125005

(111) **224343**
 (220) 22.09.1997
 (320) 22.09.1997
 (442) 16.02.2000
 (151) 23.05.2000
 (180) 22.09.2007
 (730) **N-Text, s.r.o.**, Školská 32, Praha 1, Česká
 republika
 (210) O 125612

(111) **224344**
 (220) 26.09.1997
 (320) 26.09.1997
 (442) 16.02.2000
 (151) 23.05.2000
 (180) 26.09.2007
 (730) **Red Bull GmbH**, Brunn 115, Fuschl am See,
 Rakousko
 (210) O 125776

(111) **224346**
 (220) 29.10.1997
 (320) 29.10.1997
 (442) 16.02.2000
 (151) 23.05.2000
 (180) 29.10.2007
 (730) **Arthur Guinness Son & Co.(Dublin) Ltd.**, St.
 James's Gate, Dublin, Irsko

-
- (210) O 126685
-
- (111) **224347**
(220) 30.10.1997
(320) 30.10.1997
(442) 13.01.1999
(151) 23.05.2000
(180) 30.10.2007
(730) **DANILO s.r.o.**, Starobrněnská 3, Brno, Česká republika
(210) O 126711
-
- (111) **224348**
(220) 07.11.1997
(320) 07.11.1997
(442) 16.02.2000
(151) 23.05.2000
(180) 07.11.2007
(730) **Robert Bosch GmbH**, Stuttgart, Německo
(210) O 126996
-
- (111) **224349**
(220) 14.11.1997
(320) 14.11.1997
(442) 16.02.2000
(151) 23.05.2000
(180) 14.11.2007
(730) **BESY CO spol. s r.o.**, Kvapilova 9/958, Praha 5, Česká republika
(210) O 127208
-
- (111) **224350**
(220) 06.02.1996
(320) 06.02.1996
(442) 12.05.1999
(151) 23.05.2000
(180) 06.02.2006
(730) **CET 21, s.r.o.**, V jámě 12, Praha 1, Česká republika
(210) O 127841
-
- (111) **224351**
(220) 14.09.1995
(320) 14.09.1995
(442) 16.02.2000
(151) 23.05.2000
(180) 14.09.2005
(730) **CET 21, s.r.o.**, V Jámě 12, Praha 1, Česká republika
(210) O 127856
-
- (111) **224352**
(220) 05.12.1997
(320) 05.12.1997
(442) 13.10.1999
(151) 23.05.2000
(180) 05.12.2007
(730) **Bayer Aktiengesellschaft**, Leverkusen, Německo
(210) O 128204
-
- (111) **224353**
(220) 08.12.1997
(320) 08.12.1997
(442) 12.05.1999
- (151) 23.05.2000
(180) 08.12.2007
(730) **VLČEK, s.r.o.**, Kotíkovská 84, Plzeň, Česká republika
(210) O 128214
-
- (111) **224354**
(220) 09.12.1997
(320) 09.12.1997
(442) 16.02.2000
(151) 23.05.2000
(180) 09.12.2007
(730) **Goldwell GmbH**, Zerninstrasse 10-18, Darmstadt, Německo
(210) O 128269
-
- (111) **224355**
(220) 12.12.1997
(320) 12.12.1997
(442) 16.02.2000
(151) 23.05.2000
(180) 12.12.2007
(730) **Mariz Gestao E Investimentos Limitada**, Rua Dos Murcas 68-3rd, Funchal, Madeira, Portugalsko
(210) O 128391
-
- (111) **224356**
(220) 13.02.1998
(320) 19.12.1997
(442) 16.02.2000
(151) 23.05.2000
(180) 13.02.2008
(730) **NATURPUR, s.r.o.**, Rodinná 1015/13, Havířov-Bludovice, Česká republika
(210) O 128612
-
- (111) **224357**
(220) 22.12.1997
(320) 22.12.1997
(442) 16.02.2000
(151) 23.05.2000
(180) 22.12.2007
(730) **B.A.T. s.r.o.**, Plzeňská 212, Praha 5, Česká republika
(210) O 128684
-
- (111) **224360**
(220) 29.12.1997
(320) 29.12.1997
(442) 16.02.2000
(151) 23.05.2000
(180) 29.12.2007
(730) **ASOCIACE OBRANNÉHO PRŮMYSLU ČESKÉ REPUBLIKY**, Opletalova 23, Praha 1, Česká republika
(210) O 128847
-
- (111) **224361**
(220) 30.12.1997
(320) 30.12.1997
(442) 16.02.2000
(151) 23.05.2000
(180) 30.12.2007
(730) **ERA, a.s.**, Průmyslová 387, Pardubice, Česká republika

-
- (210) O 128931
-
- (111) **224367**
 (220) 11.03.1998
 (320) 11.03.1998
 (442) 16.02.2000
 (151) 23.05.2000
 (180) 11.03.2008
 (730) **Cellstar, Ltd.**, 1730 Briercroft Court,
 Carrollton, Spojené státy americké, Texas
 (210) O 130741
-
- (111) **224368**
 (220) 20.03.1998
 (320) 20.03.1998
 (442) 12.05.1999
 (151) 23.05.2000
 (180) 20.03.2008
 (730) **RODISMA - MED PHARMA GmbH**,
 Hauptstrasse 463, Köln, Německo
 (210) O 131036
-
- (111) **224369**
 (220) 27.03.1998
 (320) 27.03.1998
 (442) 16.02.2000
 (151) 23.05.2000
 (180) 27.03.2008
 (730) **Intel Corporation, společnost zřízená podle
 zákonů státu Delaware**, 2200 Mission College
 Boulevard, Santa Clara, Spojené státy americké,
 California
 (210) O 131242
-
- (111) **224370**
 (220) 02.04.1998
 (320) 02.04.1998
 (442) 16.02.2000
 (151) 23.05.2000
 (180) 02.04.2008
 (730) **GÜNGÖR TEKSTİL ÜRÜNLERİ SAN.VE
 TIC.LTD.STİ**, Soganaga Cami Sokak No.35/1,
 Istanbul-Beyazit, Turecko
 (210) O 131409
-
- (111) **224371**
 (220) 09.04.1998
 (320) 09.04.1998
 (442) 16.02.2000
 (151) 23.05.2000
 (180) 09.04.2008
 (730) **ALPA, s.r.o.**, Hornoměstská 378, Velké Meziříčí,
 Česká republika
 (210) O 131661
-
- (111) **224372**
 (220) 15.04.1998
 (320) 15.04.1998
 (442) 12.05.1999
 (151) 23.05.2000
 (180) 15.04.2008
 (730) **CET 21, s.r.o.**, V jámě 12, Praha 1, Česká
 republika
 (210) O 131873
-
- (111) **224373**
 (220) 15.04.1998
 (320) 15.04.1998
 (442) 12.05.1999
 (151) 23.05.2000
 (180) 15.04.2008
 (730) **CET 21, s.r.o.**, V jámě 12, Praha 1, Česká
 republika
 (210) O 131877
-
- (111) **224374**
 (220) 15.04.1998
 (320) 15.04.1998
 (442) 16.02.2000
 (151) 23.05.2000
 (180) 15.04.2008
 (730) **Česká nezávislá televizní společnost, spol. s
 r.o.**, Vladislavova 20, Praha 1, Česká republika
 (210) O 131879
-
- (111) **224375**
 (220) 15.04.1998
 (320) 15.04.1998
 (442) 16.02.2000
 (151) 23.05.2000
 (180) 15.04.2008
 (730) **Česká nezávislá televizní společnost, spol. s
 r.o.**, Vladislavova 20, Praha 1, Česká republika
 (210) O 131882
-
- (111) **224377**
 (220) 05.05.1998
 (320) 05.05.1998
 (442) 16.02.2000
 (151) 23.05.2000
 (180) 05.05.2008
 (730) **British American Tobacco (Brands) Limited**,
 Globe House, 4 Temple Place, London, Velká
 Británie
 (210) O 132443
-
- (111) **224378**
 (220) 06.05.1998
 (320) 06.05.1998
 (442) 16.02.2000
 (151) 23.05.2000
 (180) 06.05.2008
 (730) **HEMANN s.r.o.**, K čističce, Areál AGRO,
 Sviadnov, Česká republika
 (210) O 132459
-
- (111) **224379**
 (220) 07.05.1998
 (320) 07.05.1998
 (442) 16.02.2000
 (151) 23.05.2000
 (180) 07.05.2008
 (730) **BARTO, a.s.**, Na dlouhém lánu 13, Praha 6, Česká
 republika
 (210) O 132533
-
- (111) **224380**
 (220) 07.05.1998
 (320) 07.05.1998
 (442) 16.02.2000

(151) 23.05.2000
(180) 07.05.2008

(730) **RYOR s.r.o.**, Pod Spiritkou 4, Praha 5, Česká republika
(210) O 132534

(111) **224381**
(220) 11.05.1998
(320) 11.05.1998
(442) 16.02.2000
(151) 23.05.2000
(180) 11.05.2008

(730) **MERCK & CO., Inc.**, One Merck Drive, Whitehouse Station, Spojené státy americké, New Jersey
(210) O 132552

(111) **224383**
(220) 13.05.1998
(320) 13.05.1998
(442) 16.02.2000
(151) 23.05.2000
(180) 13.05.2008

(730) **MEDIA/JUVEN spol. s r.o.**, Pribišova 10/A, Bratislava, Slovenská republika
(210) O 132584

(111) **224384**
(220) 13.05.1998
(320) 13.05.1998
(442) 16.02.2000
(151) 23.05.2000
(180) 13.05.2008

(730) **MEDIA/JUVEN spol. s r.o.**, Pribišova 10/a, Bratislava, Slovenská republika
(210) O 132585

(111) **224385**
(220) 14.05.1998
(320) 14.05.1998
(442) 16.02.2000
(151) 23.05.2000
(180) 14.05.2008

(730) **FRUJO, a.s.**, Tvrdonice, Česká republika
(210) O 132624

(111) **224386**
(220) 15.05.1998
(320) 15.05.1998
(442) 16.02.2000
(151) 23.05.2000
(180) 15.05.2008

(730) **proOFFICE s.r.o.**, Areál BSM, Most - Čepirohy, Česká republika
(210) O 132650

(111) **224387**
(220) 22.05.1998
(320) 22.05.1998
(442) 16.02.2000
(151) 23.05.2000
(180) 22.05.2008

(730) **MEGGLE, s.r.o.**, Ruzyňská 24, Praha 6, Česká republika

(210) O 132863

(111) **224389**
(220) 01.06.1998
(320) 01.06.1998
(442) 16.02.2000
(151) 23.05.2000
(180) 01.06.2008

(730) **Pivovar Velké Popovice, a.s.**, Ringhofferova 1, Velké Popovice, Česká republika
(210) O 133151

(111) **224392**
(220) 09.06.1998
(320) 09.06.1998
(442) 16.12.1998
(151) 23.05.2000
(180) 09.06.2008

(730) **Bedaň Ivo**, José Mártiho 378/10, Praha 6, Česká republika
(210) O 133407

(111) **224393**
(220) 10.06.1998
(320) 10.06.1998
(442) 16.02.2000
(151) 23.05.2000
(180) 10.06.2008

(730) **CITY MULTIMEDIA s.r.o.**, Korunní 98, Praha 10, Česká republika
(210) O 133485

(111) **224394**
(220) 12.06.1998
(320) 12.06.1998
(442) 11.08.1999
(151) 23.05.2000
(180) 12.06.2008

(730) **Jelínek Milan**, Závašova 9, Praha 4, Česká republika
(210) O 133585

(111) **224395**
(220) 17.06.1998
(320) 17.06.1998
(442) 16.02.2000
(151) 23.05.2000
(180) 17.06.2008

(730) **Krafka Otakar**, Zámečnická 3, Znojmo, Česká republika
(210) O 133672

(111) **224396**
(220) 29.06.1998
(320) 29.06.1998
(442) 16.02.2000
(151) 23.05.2000
(180) 29.06.2008

(730) **M-NAILS, s.r.o.**, Kotlaska 5, Praha 8, Česká republika
(210) O 134043

(111) **224397**
(220) 30.06.1998
(320) 30.06.1998

(442) 16.02.2000
(151) 23.05.2000
(180) 30.06.2008

(730) **International Comfort Products Corporation**,
20 Queen Street West, Box 32, Toronto, Ontario,
Kanada
(210) O 134064

(111) **224398**
(220) 07.07.1998
(320) 07.07.1998
(442) 16.02.2000
(151) 23.05.2000
(180) 07.07.2008

(730) **ALPA, s.r.o.**, Hornoměstská 378, Velké Meziříčí,
Česká republika
(210) O 134257

(111) **224399**
(220) 08.07.1998
(320) 08.07.1998
(442) 12.05.1999
(151) 23.05.2000
(180) 08.07.2008

(730) **ASTRA AKTIEBOLAG**, Västra Mälarehamnen 9,
Södertälje, Švédsko
(210) O 134308

(111) **224400**
(220) 15.07.1998
(320) 15.07.1998
(442) 14.04.1999
(151) 23.05.2000
(180) 15.07.2008

(730) **Pavelková Jarmila**, L.Ševčíka 23, Ostrava -
Hulváky, Česká republika
(210) O 134449

(111) **224401**
(220) 24.07.1998
(320) 24.07.1998
(442) 16.02.2000
(151) 23.05.2000
(180) 24.07.2008

(730) **Ing. Rosmarinová Dana**, Bělčická 2820/2, Praha
4, Česká republika
(210) O 134692

(111) **224402**
(220) 27.07.1998
(320) 27.07.1998
(442) 16.02.2000
(151) 23.05.2000
(180) 27.07.2008

(730) **CET 21, s.r.o.**, V jámě 12, Praha 1, Česká
republika
(210) O 134742

(111) **224403**
(220) 03.08.1998
(320) 03.08.1998
(442) 16.02.2000
(151) 23.05.2000
(180) 03.08.2008

(730) **Robinson Khun**, Na Kuthence 10, Praha 6,
Česká republika
(210) O 135029

(111) **224404**
(220) 06.08.1998
(320) 06.08.1998
(442) 16.02.2000
(151) 23.05.2000
(180) 06.08.2008

(730) **AN umělecká agentura s.r.o.**, Senovážné nám.
16, Praha 1, Česká republika
(210) O 135079

(111) **224405**
(220) 06.08.1998
(320) 06.08.1998
(442) 12.05.1999
(151) 23.05.2000
(180) 06.08.2008

(730) **CET 21, s.r.o.**, V jámě 12, Praha 1, Česká
republika
(210) O 135085

(111) **224406**
(220) 11.08.1998
(320) 11.08.1998
(442) 14.07.1999
(151) 23.05.2000
(180) 11.08.2008

(730) **CET 21, s.r.o.**, V jámě 12, Praha 1, Česká
republika
(210) O 135157

(111) **224407**
(220) 11.08.1998
(320) 11.08.1998
(442) 14.07.1999
(151) 23.05.2000
(180) 11.08.2008

(730) **CET 21, s.r.o.**, V jámě 12, Praha 1, Česká
republika
(210) O 135158

(111) **224408**
(220) 14.08.1998
(320) 14.08.1998
(442) 16.02.2000
(151) 23.05.2000
(180) 14.08.2008

(730) **JERONIMO MARTINS DYSTRYBUCJA Sp. z**
o.o., ul. Wolcindka 18, Poznań, Polsko
(210) O 135282

(111) **224409**
(220) 26.08.1998
(320) 26.08.1998
(442) 16.02.2000
(151) 23.05.2000
(180) 26.08.2008

(730) **MEGAFLEX, spol. s r.o.**, Osiková 3/2644, Praha
3, Česká republika
(210) O 135488

(111) **224410**

(220) 28.08.1998
 (320) 28.08.1998
 (442) 16.02.2000
 (151) 23.05.2000
 (180) 28.08.2008
 (730) **CREATIVE NAIL DESIGN, INC.**, 1125 Joshua Eay, Vista, Spojené státy americké, California
 (210) O 135573

(111) **224411**
 (220) 02.09.1998
 (320) 02.09.1998
 (442) 16.02.2000
 (151) 23.05.2000
 (180) 02.09.2008
 (730) **FEBIO spol. s r.o.**, Růžová 13, Praha 1, Česká republika
 (210) O 135638

(111) **224412**
 (220) 02.09.1998
 (320) 02.09.1998
 (442) 16.02.2000
 (151) 23.05.2000
 (180) 02.09.2008
 (730) **AAB - Daně, ekonomika, účetnictví s.r.o.**, Markušova 1630/3, Praha 4, Česká republika
 (210) O 135640

(111) **224413**
 (220) 03.09.1998
 (320) 03.09.1998
 (442) 15.12.1999
 (151) 23.05.2000
 (180) 03.09.2008
 (730) **TITAN - METALPLAST, s.r.o.**, Pod skalkou 39/1980, Jablonec nad Nisou, Česká republika
 (210) O 135688

(111) **224413**
 (220) 03.09.1998
 (320) 03.09.1998
 (442) 16.02.2000
 (151) 23.05.2000
 (180) 03.09.2008
 (730) **TITAN - METALPLAST, s.r.o.**, Pod skalkou 39/1980, Jablonec nad Nisou, Česká republika
 (210) O 135688

(111) **224414**
 (220) 07.09.1998
 (320) 07.09.1998
 (442) 16.02.2000
 (151) 23.05.2000
 (180) 07.09.2008
 (730) **COMENIUS Panevropská společnost pro kulturu, vzdělávání, a vědeckotechnickou spolupráci**, E. Peškové 17, Praha 5, Česká republika
 (210) O 135722

(111) **224415**
 (220) 09.09.1998
 (320) 09.09.1998
 (442) 16.02.2000

(151) 23.05.2000
 (180) 09.09.2008
 (730) **LIGNUM HOLZ spol. s r.o.**, Jilemnického 2, Hodonín, Česká republika
 (210) O 135867

(111) **224416**
 (220) 14.09.1998
 (320) 14.09.1998
 (442) 17.11.1999
 (151) 23.05.2000
 (180) 14.09.2008
 (730) **STEEL TILE GmbH**, Lauterbachstrasse 32, Deilingen, Německo
 (210) O 135926

(111) **224417**
 (220) 14.09.1998
 (320) 14.09.1998
 (442) 16.02.2000
 (151) 23.05.2000
 (180) 14.09.2008
 (730) **A.T.MARKETING s.r.o.**, Sušilovo náměstí 67, Rousínov, Česká republika
 (210) O 135930

(111) **224418**
 (220) 14.09.1998
 (320) 14.09.1998
 (442) 16.02.2000
 (151) 23.05.2000
 (180) 14.09.2008
 (730) **ROHM AND HAAS COMPANY**, 100 Independence Mall West, Philadelphia, Spojené státy americké, Pennsylvania
 (210) O 135939

(111) **224419**
 (220) 17.09.1998
 (320) 17.09.1998
 (442) 16.02.2000
 (151) 23.05.2000
 (180) 17.09.2008
 (730) **MARON, s.r.o.**, K Prádlu 5, Horní Suchá, Česká republika
 (210) O 136050

(111) **224420**
 (220) 21.09.1998
 (320) 21.09.1998
 (442) 16.02.2000
 (151) 23.05.2000
 (180) 21.09.2008
 (730) **Strategie Praha, s.r.o.**, Elišky Peškové 13/749, Praha 5, Česká republika
 (210) O 136153

(111) **224421**
 (220) 21.09.1998
 (320) 21.09.1998
 (442) 16.02.2000
 (151) 23.05.2000
 (180) 21.09.2008
 (730) **Strategie Praha, s.r.o.**, Elišky Peškové 13/749, Praha 5, Česká republika

(210) O 136154	(151) 23.05.2000
	(180) 05.10.2008
(111) 224422	(730) Brejcha David , Nad Konvářkou 7, Praha 5, Česká republika
(220) 22.09.1998	(210) O 136488
(320) 22.09.1998	
(442) 16.02.2000	(111) 224429
(151) 23.05.2000	(220) 05.10.1998
(180) 22.09.2008	(320) 05.10.1998
(730) Ing. Novák Michal , U Kněžské louky 1, Praha 3, Česká republika	(442) 16.02.2000
(210) O 136184	(151) 23.05.2000
	(180) 05.10.2008
(111) 224423	(730) Triten International Limited , Fall Bank Industrial Estate, Dodworth, Barnsley, Velká Británie
(220) 24.09.1998	(210) O 136502
(320) 24.09.1998	
(442) 16.02.2000	(111) 224430
(151) 23.05.2000	(220) 06.10.1998
(180) 24.09.2008	(320) 06.10.1998
(730) MAMA trading, s.r.o. , Joštova 7, Brno, Česká republika	(442) 16.02.2000
(210) O 136230	(151) 23.05.2000
	(180) 06.10.2008
(111) 224424	(730) ČECH ENGINEERING, a.s. , Libušina 3, Ostrava - Moravská Ostrava a Přívoz, Česká republika
(220) 25.09.1998	(210) O 136518
(320) 25.09.1998	
(442) 16.02.2000	(111) 224431
(151) 23.05.2000	(220) 06.10.1998
(180) 25.09.2008	(320) 06.10.1998
(730) Ing. Jindřich Tieze , Dlouhá 274, Krupka, Česká republika	(442) 16.02.2000
(210) O 136286	(151) 23.05.2000
	(180) 06.10.2008
(111) 224425	(730) LEGO System A/S , 7190 Billund, Dánsko
(220) 30.09.1998	(210) O 136529
(320) 30.09.1998	
(442) 16.02.2000	(111) 224432
(151) 23.05.2000	(220) 06.10.1998
(180) 30.09.2008	(320) 06.10.1998
(730) LOGITRANS A/S , Hillerupvej 35, Ribe, Dánsko	(442) 16.02.2000
(210) O 136386	(151) 23.05.2000
	(180) 06.10.2008
(111) 224426	(730) LEGO System A/S , 7190 Billund, Dánsko
(220) 01.10.1998	(210) O 136533
(320) 01.10.1998	
(442) 16.02.2000	(111) 224433
(151) 23.05.2000	(220) 08.10.1998
(180) 01.10.2008	(320) 08.10.1998
(730) Dieter Strametz & Partner Praha, spol. s r.o. , Zelený pruh 95/97, Praha 4, Česká republika	(442) 15.09.1999
(210) O 136401	(151) 23.05.2000
	(180) 08.10.2008
(111) 224427	(730) CET 21, s.r.o. , V jámě 12, Praha 1, Česká republika
(220) 01.10.1998	(210) O 136669
(320) 01.10.1998	
(442) 16.02.2000	(111) 224434
(151) 23.05.2000	(220) 12.10.1998
(180) 01.10.2008	(320) 12.10.1998
(730) Ing. Vladislav Němec , Veveří 6, Brno, Česká republika	(442) 16.02.2000
(210) O 136402	(151) 23.05.2000
	(180) 12.10.2008
(111) 224428	(730) P.S. TRACE s.r.o. , francouzská 103, Brno, Česká republika
(220) 05.10.1998	(210) O 136727
(320) 05.10.1998	
(442) 16.02.2000	

-
- (111) **224435**
(220) 26.10.1998
(320) 26.10.1998
(442) 16.02.2000
(151) 23.05.2000
(180) 26.10.2008
(730) **Ing. Herdegen Ondřej**, Kaminského 15, Ostrava
- Nová Bělá, Česká republika
(210) O 137175
-
- (111) **224436**
(220) 26.10.1998
(320) 26.10.1998
(442) 16.02.2000
(151) 23.05.2000
(180) 26.10.2008
(730) **John B. Stetson Company**, 175 Main Street,
Mt. Kisco, Spojené státy americké, New York
(210) O 137196
-
- (111) **224437**
(220) 27.10.1998
(320) 27.10.1998
(442) 16.02.2000
(151) 23.05.2000
(180) 27.10.2008
(730) **Šín Ladislav**, Žižkova 8, Rýmařov, Česká
republika
(210) O 137210
-
- (111) **224438**
(220) 29.10.1998
(320) 29.10.1998
(442) 16.02.2000
(151) 23.05.2000
(180) 29.10.2008
(730) **Weckman Steel Oy**, Härkäläntie 72, Vierumäki,
Finsko
(210) O 137268
-
- (111) **224439**
(220) 02.11.1998
(320) 02.11.1998
(442) 16.02.2000
(151) 23.05.2000
(180) 02.11.2008
(730) **LION - stavební a obchodní společnost, spol. s
r.o.**, Lidická 246, České Budějovice, Česká
republika
(210) O 137329
-
- (111) **224440**
(220) 03.11.1998
(320) 03.11.1998
(442) 16.02.2000
(151) 23.05.2000
(180) 03.11.2008
(730) **Ing. Koch Jaroslav**, Havelská 496/29, Praha 1,
Česká republika
(210) O 137355
-
- (111) **224441**
(220) 03.11.1998
(320) 03.11.1998
(442) 16.02.2000
-
- (151) 23.05.2000
(180) 03.11.2008
(730) **Nenkovský Pavel**, Staškova 18, Mohelnice,
Česká republika
(210) O 137356
-
- (111) **224442**
(220) 03.11.1998
(320) 03.11.1998
(442) 16.02.2000
(151) 23.05.2000
(180) 03.11.2008
(730) **Nenkovský Pavel**, Staškova 18, Mohelnice,
Česká republika
(210) O 137357
-
- (111) **224443**
(220) 03.11.1998
(320) 03.11.1998
(442) 16.02.2000
(151) 23.05.2000
(180) 03.11.2008
(730) **Mgr. Tomáš Budín**, Přešlavič 217, Česká
republika
(210) O 137358
-
- (111) **224446**
(220) 11.11.1998
(320) 11.11.1998
(442) 16.02.2000
(151) 23.05.2000
(180) 11.11.2008
(730) **AGROCHEMIE, spol. s r.o.**, Luční 4573, Zlín,
Česká republika
(210) O 137607
-
- (111) **224447**
(220) 11.11.1998
(320) 11.11.1998
(442) 16.02.2000
(151) 23.05.2000
(180) 11.11.2008
(730) **KASTING spol. s r.o.**, Vnější 20/1040, Praha 4,
Česká republika
(210) O 137620
-
- (111) **224448**
(220) 11.11.1998
(320) 11.11.1998
(442) 16.02.2000
(151) 23.05.2000
(180) 11.11.2008
(730) **KASTING spol. s r.o.**, Vnější 20/1040, Praha 4,
Česká republika
(210) O 137621
-
- (111) **224449**
(220) 12.11.1998
(320) 12.11.1998
(442) 16.02.2000
(151) 23.05.2000
(180) 12.11.2008
(730) **WTM s.r.o.**, U dubu 53, Praha 4, Česká republika
(210) O 137644
-

(111) **224450**
(220) 12.11.1998
(320) 12.11.1998
(442) 16.02.2000
(151) 23.05.2000
(180) 12.11.2008
(730) **České dráhy, státní organizace**, nábřeží L.
Svobody 1222, Praha 1, Česká republika
(210) O 137647

(111) **224451**
(220) 12.11.1998
(320) 12.11.1998
(442) 16.02.2000
(151) 23.05.2000
(180) 12.11.2008
(730) **České dráhy, státní organizace**, nábřeží L.
Svobody 1222, Praha 1, Česká republika
(210) O 137648

(111) **224452**
(220) 17.11.1998
(320) 17.11.1998
(442) 16.02.2000
(151) 23.05.2000
(180) 17.11.2008
(730) **TIPA B, spol. s r.o.**, V. Nezvala 64, Třebíč, Česká
republika
(210) O 137750

(111) **224453**
(220) 18.11.1998
(320) 18.11.1998
(442) 16.02.2000
(151) 23.05.2000
(180) 18.11.2008
(730) **PLASTIKA-ISOL, s.r.o.**, Pod hroby 130, Kolín
IV, Česká republika
(210) O 137770

(111) **224454**
(220) 18.11.1998
(320) 18.11.1998
(442) 16.02.2000
(151) 23.05.2000
(180) 18.11.2008
(730) **Orientální ústav Akademie věd České
republiky**, Pod vodárenskou věží 4, Praha 8,
Česká republika
(210) O 137773

(111) **224455**
(220) 20.11.1998
(320) 20.11.1998
(442) 14.07.1999
(151) 23.05.2000
(180) 20.11.2008
(730) **MIH INTELPROP HOLDINGS LIMITED**, 3rd
Floor, Les Cascades, Edith Cavell Street, Port
Louis, Mauritius
(210) O 137853

(111) **224456**
(220) 20.11.1998
(320) 20.11.1998

(442) 16.02.2000
(151) 23.05.2000
(180) 20.11.2008
(730) **DIRECTED ELECTRONICS, INC.**, 2560
Progress Street, City of Vista, Spojené státy
americké, California
(210) O 137860

(111) **224457**
(220) 23.11.1998
(320) 23.11.1998
(442) 16.02.2000
(151) 23.05.2000
(180) 23.11.2008
(730) **VITANA, a.s.**, Byšice, Česká republika
(210) O 137891

(111) **224458**
(220) 24.11.1998
(320) 24.11.1998
(442) 16.02.2000
(151) 23.05.2000
(180) 24.11.2008
(730) **AGENTURA DIVA PRAHA, s.r.o.**, Vodičkova
28, Praha 1, Česká republika
(210) O 137919

(111) **224459**
(220) 24.11.1998
(320) 24.11.1998
(442) 16.02.2000
(151) 23.05.2000
(180) 24.11.2008
(730) **TRATTORIA CICALA, spol. s r.o.**, Na dolinách
109/26, Praha 4, Česká republika
(210) O 138018

(111) **224460**
(220) 26.11.1998
(320) 26.11.1998
(442) 16.02.2000
(151) 23.05.2000
(180) 26.11.2008
(730) **TVAR, výrobní družstvo Klatovy**, Třída kpt.
Jaroše 94/I, Klatovy, Česká republika
(210) O 138081

(111) **224461**
(220) 26.11.1998
(320) 26.11.1998
(442) 16.02.2000
(151) 23.05.2000
(180) 26.11.2008
(730) **Ciba Specialty Chemicals Holding Inc.**,
Klybeckstrasse 141, Basel, Švýcarsko
(210) O 138087

(111) **224462**
(220) 30.11.1998
(320) 30.11.1998
(442) 16.02.2000
(151) 23.05.2000
(180) 30.11.2008
(730) **KB - soft, s.r.o.**, Halalovka 9, Trenčín, Slovenská
republika

(210) O 138166

(111) **224463**

(220) 30.11.1998

(320) 30.11.1998

(442) 16.02.2000

(151) 23.05.2000

(180) 30.11.2008

(730) **BLUE & YELLOW s.r.o.**, Pod Slovany 13, Praha 2, Česká republika

(210) O 138173

(111) **224464**

(220) 02.12.1998

(320) 02.12.1998

(442) 16.02.2000

(151) 23.05.2000

(180) 02.12.2008

(730) **InWay, a. s.**, Na Viničních horách 10/1382, Praha 6, Česká republika

(210) O 138217

(111) **224465**

(220) 02.12.1998

(320) 02.12.1998

(442) 16.02.2000

(151) 23.05.2000

(180) 02.12.2008

(730) **AUTO ELÁN s.r.o.**, Dubská 3106, Teplice, Česká republika

(210) O 138221

(111) **224466**

(220) 02.12.1998

(320) 02.12.1998

(442) 16.02.2000

(151) 23.05.2000

(180) 02.12.2008

(730) **Nová Anna**, Kalmanova 292, Praha 4, Česká republika

(210) O 138235

(111) **224467**

(220) 04.12.1998

(320) 04.12.1998

(442) 16.02.2000

(151) 23.05.2000

(180) 04.12.2008

(730) **Družstvo HLS, výrobní družstvo Plzeň**, Čelakovského 3, Plzeň, Česká republika

(210) O 138315

(111) **224468**

(220) 04.12.1998

(320) 04.12.1998

(442) 16.02.2000

(151) 23.05.2000

(180) 04.12.2008

(730) **DMA Praha, s.r.o.**, Krajanská 339, Praha 4, Česká republika

(210) O 138342

(111) **224469**

(220) 04.12.1998

(320) 04.12.1998

(442) 16.02.2000

(151) 23.05.2000

(180) 04.12.2008

(730) **KSK, veřejná obchodní společnost**, Podbranská 128, Česká Třebová, Česká republika

(210) O 138346

(111) **224470**

(220) 08.12.1998

(320) 08.12.1998

(442) 16.02.2000

(151) 23.05.2000

(180) 08.12.2008

(730) **Dr. Dana Čermáková**, Radimova 2057, Praha 6, Česká republika

(210) O 138379

(111) **224471**

(220) 08.12.1998

(320) 08.12.1998

(442) 16.02.2000

(151) 23.05.2000

(180) 08.12.2008

(730) **Svatopluk Svatoš**, Pujmanové 886/17, Praha 4, Česká republika

(210) O 138402

(111) **224472**

(220) 10.12.1998

(320) 10.12.1998

(442) 16.02.2000

(151) 23.05.2000

(180) 10.12.2008

(730) **UNILEVER N.V.**, Weena 455, 3013 AL Rotterdam, Holandsko

(210) O 138491

(111) **224473**

(220) 10.12.1998

(320) 10.12.1998

(442) 16.02.2000

(151) 23.05.2000

(180) 10.12.2008

(730) **Glaxo Group Limited**, Glaxo Wellcome House, Berkeley Avenue, Greenford, Middlesex, Velká Británie

(210) O 138492

(111) **224474**

(220) 16.12.1998

(320) 16.12.1998

(442) 16.02.2000

(151) 23.05.2000

(180) 16.12.2008

(730) **TRADE & LEISURE PUBLICATIONS**, Pernerova 35, Praha 8, Česká republika

(210) O 138596

(111) **224475**

(220) 17.12.1998

(320) 18.06.1998

(442) 16.02.2000

(151) 23.05.2000

(180) 17.12.2008

(730) **PODRAVKA Prehrambena industrija d.d.**,
Ante Starčevića 32, Koprivnica, Chorvatsko
(210) O 138651

(111) **224476**
(220) 18.12.1998
(320) 02.07.1998
(442) 16.02.2000
(151) 23.05.2000
(180) 18.12.2008

(730) **SmithKline Beecham Biologicals
Manufacturing S.A.**, Rue de L'Institut 89,
Rixensart, Belgie
(210) O 138686

(111) **224477**
(220) 18.12.1998
(320) 18.12.1998
(442) 16.02.2000
(151) 23.05.2000
(180) 18.12.2008

(730) **OVERSEAS COURIER SERVICE CO., LTD.**,
Shibaura 2-chome, Minato-ku, Tokyo, Japonsko
(210) O 138698

(111) **224478**
(220) 21.12.1998
(320) 21.12.1998
(442) 16.02.2000
(151) 23.05.2000
(180) 21.12.2008

(730) **I.C.B.C. spol. s r.o.**, Zámecká 30, Přerov-
Čekyně, Česká republika
(210) O 138713

(111) **224479**
(220) 21.12.1998
(320) 21.12.1998
(442) 16.02.2000
(151) 23.05.2000
(180) 21.12.2008

(730) **I.C.B.C. spol. s r.o.**, Zámecká 30, Přerov-
Čekyně, Česká republika
(210) O 138714

(111) **224480**
(220) 22.12.1998
(320) 22.12.1998
(442) 16.02.2000
(151) 23.05.2000
(180) 22.12.2008

(730) **Česká tisková kancelář**, Opletalova 5/7, Praha
1, Česká republika
(210) O 138764

(111) **224481**
(220) 23.12.1998
(320) 23.12.1998
(442) 16.02.2000
(151) 23.05.2000
(180) 23.12.2008

(730) **Vyvalová Růžena**, Pod Bílou horou 1278,
Kopřivnice, Česká republika
(210) O 138819

(111) **224482**
(220) 28.12.1998
(320) 28.12.1998
(442) 16.02.2000
(151) 23.05.2000
(180) 28.12.2008

(730) **Mars, Incorporated**, 6885 Elm Street, Mc Lean,
Spojené státy americké, Virginia
(210) O 138820

(111) **224483**
(220) 28.12.1998
(320) 28.12.1998
(442) 16.02.2000
(151) 23.05.2000
(180) 28.12.2008

(730) **TEMAR spol. s r.o.**, Hornická 45, Ostrava 1,
Česká republika
(210) O 138822

(111) **224484**
(220) 29.12.1998
(320) 29.12.1998
(442) 16.02.2000
(151) 23.05.2000
(180) 29.12.2008

(730) **TERCO spol. s r.o.**, U krčského nádraží 15/228,
Praha 4, Česká republika
(210) O 138863

(111) **224485**
(220) 04.01.1999
(320) 04.01.1999
(442) 16.02.2000
(151) 23.05.2000
(180) 04.01.2009

(730) **ARTROCENTRUM ORTOPEDIE, spol. s r.o.**,
Spálená 12, Praha 1, Česká republika
(210) O 138906

(111) **224486**
(220) 07.01.1999
(320) 07.01.1999
(442) 16.02.2000
(151) 23.05.2000
(180) 07.01.2009

(730) **Bikes Publishing, s.r.o.**, Starochuchelská 14,
Praha 5, Česká republika
(210) O 138969

(111) **224487**
(220) 08.01.1999
(320) 08.01.1999
(442) 16.02.2000
(151) 23.05.2000
(180) 08.01.2009

(730) **Kvapil Miroslav**, Vaničkova 8, Olomouc, Česká
republika
(210) O 138983

(111) **224488**
(220) 08.01.1999
(320) 28.07.1998
(442) 16.02.2000
(151) 23.05.2000

(180) 08.01.2009
(730) **Tatraľan a.s.**, Michalská 18, Kežmarok,
Slovenská republika
(210) O 138999

(111) **224489**
(220) 11.01.1999
(320) 11.01.1999
(442) 16.02.2000
(151) 23.05.2000
(180) 11.01.2009
(730) **Petr Rychtář - PERY**, Severozápadní III 340/6,
Praha 4, Česká republika
(210) O 139005

(111) **224490**
(220) 11.01.1999
(320) 11.01.1999
(442) 16.02.2000
(151) 23.05.2000
(180) 11.01.2009
(730) **C.O.T. media s.r.o.**, Opletalova 55, Praha 1,
Česká republika
(210) O 139010

(111) **224491**
(220) 12.01.1999
(320) 12.01.1999
(442) 16.02.2000
(151) 23.05.2000
(180) 12.01.2009
(730) **Albany International Corp.**, 1373 Broadway,
Albany, Spojené státy americké, New York
(210) O 139053

(111) **224492**
(220) 12.01.1999
(320) 12.01.1999
(442) 16.02.2000
(151) 23.05.2000
(180) 12.01.2009
(730) **COLGATE-PALMOLIVE COMPANY**, 300
Park Avenue, New York, Spojené státy americké,
New York
(210) O 139055

(111) **224493**
(220) 12.01.1999
(320) 12.01.1999
(442) 16.02.2000
(151) 23.05.2000
(180) 12.01.2009
(730) **Runštuk Radek**, E. Beneše 1534, Hradec
Králové 12, Česká republika
(210) O 139062

(111) **224494**
(220) 14.01.1999
(320) 14.01.1999
(442) 16.02.2000
(151) 23.05.2000
(180) 14.01.2009
(730) **REEBOOT s.r.o.**, Na prosecké vyhlídce 62/10,
Praha 9, Česká republika

(210) O 139103

(111) **224495**
(220) 14.01.1999
(320) 14.01.1999
(442) 16.02.2000
(151) 23.05.2000
(180) 14.01.2009
(730) **ART D - Grafický atelier Černý s.r.o.**,
Kubelíkova 2510, Kladno, Česká republika
(210) O 139183

(111) **224496**
(220) 18.01.1999
(320) 18.01.1999
(442) 16.02.2000
(151) 23.05.2000
(180) 18.01.2009
(730) **OL INVEST, spol. s r.o.**, Smetanovo náměstí 48,
Pardubice, Česká republika
(210) O 139226

(111) **224497**
(220) 18.01.1999
(320) 10.09.1998
(442) 16.02.2000
(151) 23.05.2000
(180) 18.01.2009
(730) **Global Ticket Systems Limited**, 54-62 Regent
Street, London, Velká Británie
(210) O 139235

(111) **224498**
(220) 26.01.1999
(320) 26.01.1999
(442) 16.02.2000
(151) 23.05.2000
(180) 26.01.2009
(730) **INCOMTRANS CZ, s.r.o.**, Vráto 89, České
Budějovice, Česká republika
(210) O 139424

(111) **224499**
(220) 27.01.1999
(320) 27.01.1999
(442) 16.02.2000
(151) 23.05.2000
(180) 27.01.2009
(730) **Josef Bukvič**, Ohrazenice 188, Turnov, Česká
republika
(210) O 139471

(111) **224500**
(220) 27.01.1999
(320) 27.01.1999
(442) 16.02.2000
(151) 23.05.2000
(180) 27.01.2009
(730) **SODEXHO společné stravování a služby,**
s.r.o., Zelený pruh 95/97, Praha 4, Česká
republika
(210) O 139482

(111) **224501**
(220) 27.01.1999

(320) 27.01.1999
(442) 16.02.2000
(151) 23.05.2000
(180) 27.01.2009
(730) **SODEXHO společné stravování a služby, s.r.o.**, Zelený pruh 95/97, Praha 4, Česká republika
(210) O 139483

(111) **224502**
(220) 27.01.1999
(320) 27.01.1999
(442) 16.02.2000
(151) 23.05.2000
(180) 27.01.2009
(730) **SODEXHO společné stravování a služby, s.r.o.**, Zelený pruh 95/97, Praha 4, Česká republika
(210) O 139484

(111) **224503**
(220) 27.01.1999
(320) 27.01.1999
(442) 16.02.2000
(151) 23.05.2000
(180) 27.01.2009
(730) **SODEXHO společné stravování a služby, s.r.o.**, Zelený pruh 95/97, Praha 4, Česká republika
(210) O 139485

(111) **224504**
(220) 27.01.1999
(320) 27.01.1999
(442) 16.02.2000
(151) 23.05.2000
(180) 27.01.2009
(730) **SODEXHO společné stravování a služby, s.r.o.**, Zelený pruh 95/97, Praha 4, Česká republika
(210) O 139486

(111) **224505**
(220) 27.01.1999
(320) 27.01.1999
(442) 16.02.2000
(151) 23.05.2000
(180) 27.01.2009
(730) **SODEXHO společné stravování a služby, s.r.o.**, Zelený pruh 95/97, Praha 4, Česká republika
(210) O 139487

(111) **224506**
(220) 27.01.1999
(320) 27.01.1999
(442) 16.02.2000
(151) 23.05.2000
(180) 27.01.2009
(730) **SODEXHO společné stravování a služby, s.r.o.**, Zelený pruh 95/97, Praha 4, Česká republika
(210) O 139488

(111) **224507**
(220) 27.01.1999

(320) 27.01.1999
(442) 16.02.2000
(151) 23.05.2000
(180) 27.01.2009
(730) **SODEXHO společné stravování a služby, s.r.o.**, Zelený pruh 95/97, Praha 4, Česká republika
(210) O 139489

(111) **224508**
(220) 28.01.1999
(320) 28.01.1999
(442) 16.02.2000
(151) 23.05.2000
(180) 28.01.2009
(730) **IMPROMAT KLIMA spol. s r.o.**, Malenovice 1118, Zlín, Česká republika
(210) O 139530

(111) **224509**
(220) 28.01.1999
(320) 28.01.1999
(442) 16.02.2000
(151) 23.05.2000
(180) 28.01.2009
(730) **URANIA s.r.o.**, Na Šafránce 2, Praha 10, Česká republika
(210) O 139531

(111) **224510**
(220) 28.01.1999
(320) 28.01.1999
(442) 16.02.2000
(151) 23.05.2000
(180) 28.01.2009
(730) **URANIA s.r.o.**, Na Šafránce 2, Praha 10, Česká republika
(210) O 139532

(111) **224511**
(220) 28.01.1999
(320) 28.01.1999
(442) 16.02.2000
(151) 23.05.2000
(180) 28.01.2009
(730) **Smolík Pavel**, Dolní 374, Ostrožská Nová Ves, Česká republika
(210) O 139537

(111) **224512**
(220) 29.01.1999
(320) 29.01.1999
(442) 16.02.2000
(151) 23.05.2000
(180) 29.01.2009
(730) **AGENCY B&B, s.r.o.**, Zelný trh 12, Brno, Česká republika
(210) O 139584

(111) **224513**
(220) 01.02.1999
(320) 01.02.1999
(442) 16.02.2000
(151) 23.05.2000
(180) 01.02.2009

(730) **BROOKDALE TOOL COMPANY LIMITED**,
POB 2, Cheadle, Cheshire, SK8 4JF, Velká Británie
(210) O 139611

(111) **224515**
(220) 02.02.1999
(320) 02.02.1999
(442) 16.02.2000

(151) 23.05.2000
(180) 02.02.2009
(730) **Petr CIBULKA**, Tusarova 24/1520, Praha 7,
Česká republika
(210) O 139648

(111) **224516**
(220) 03.02.1999
(320) 03.02.1999
(442) 16.02.2000

(151) 23.05.2000
(180) 03.02.2009
(730) **Černý František**, Husova 316, Nové Město nad
Metují, Česká republika
(210) O 139651

(111) **224517**
(220) 03.02.1999
(320) 03.02.1999
(442) 16.02.2000

(151) 23.05.2000
(180) 03.02.2009
(730) **Le Pont International, spol. s r.o.**, Tř.
Kosmonautů 6, Olomouc, Česká republika
(210) O 139652

(111) **224519**
(220) 03.02.1999
(320) 03.02.1999
(442) 16.02.2000

(151) 23.05.2000
(180) 03.02.2009
(730) **Pivovar HOLBA, a.s.**, Pivovarská 261,
Hanušovice, Česká republika
(210) O 139691

(111) **224520**
(220) 03.02.1999
(320) 03.02.1999
(442) 16.02.2000

(151) 23.05.2000
(180) 03.02.2009
(730) **Mr.Smarn Leelavanichakul**, 198/3-4 Soi Yotse,
Bamrungmeang Road, Popmab, Bangkok, Thajsko
(210) O 139692

(111) **224521**
(220) 03.02.1999
(320) 03.02.1999
(442) 16.02.2000

(151) 23.05.2000
(180) 03.02.2009
(730) **RAMILL a.s.**, Ke Klíčovu 1, Praha 9, Česká
republika
(210) O 139704

(111) **224522**

(220) 04.02.1999
(320) 04.02.1999
(442) 16.02.2000
(151) 23.05.2000
(180) 04.02.2009

(730) **Sultan Tex spol. s r.o.**, Pražákova 51/7, Brno -
Horní Heršpice, Česká republika
(210) O 139719

(111) **224523**

(220) 04.02.1999
(320) 04.02.1999
(442) 16.02.2000
(151) 23.05.2000
(180) 04.02.2009

(730) **Sultan Tex spol. s r.o.**, Pražákova 51/7, Brno -
Horní Heršpice, Česká republika
(210) O 139720

(111) **224524**

(220) 05.02.1999
(320) 05.02.1999
(442) 16.02.2000
(151) 23.05.2000
(180) 05.02.2009

(730) **BIOSTER, akc. spol.**, Tejny 621, Veverská
Bítýška, Česká republika
(210) O 139842

(111) **224525**

(220) 05.02.1999
(320) 05.02.1999
(442) 16.02.2000
(151) 23.05.2000
(180) 05.02.2009

(730) **BIOSTER, akc. spol.**, Tejny 621, Veverská
Bítýška, Česká republika
(210) O 139843

(111) **224526**

(220) 05.02.1999
(320) 05.02.1999
(442) 16.02.2000
(151) 23.05.2000
(180) 05.02.2009

(730) **UNITED TRADE MANUFACTURING CO.,
LTD**, 78/8 Bobeia Center, Anantanak Road,
Bangkok 10100, Thajsko
(210) O 139868

(111) **224527**

(220) 05.02.1999
(320) 05.02.1999
(442) 16.02.2000
(151) 23.05.2000
(180) 05.02.2009

(730) **UNITED TRADE MANUFACTURING CO.,
LTD**, 78/8 Bobeia Center, Anantanak Road,
Bangkok 10100, Thajsko
(210) O 139869

(111) **224528**

(220) 08.02.1999
(320) 08.02.1999
(442) 16.02.2000

-
- (151) 23.05.2000
 (180) 08.02.2009
 (730) **Československá sekce IEEE, FEL ČVUT**,
 Technická 2, Praha 6, Česká republika
 (210) O 139899
-
- (111) **224529**
 (220) 08.02.1999
 (320) 08.02.1999
 (442) 16.02.2000
 (151) 23.05.2000
 (180) 08.02.2009
 (730) **Československá sekce IEEE, FEL ČVUT**,
 Technická 2, Praha 6, Česká republika
 (210) O 139900
-
- (111) **224530**
 (220) 08.02.1999
 (320) 08.02.1999
 (442) 16.02.2000
 (151) 23.05.2000
 (180) 08.02.2009
 (730) **TOYA IMPORT EXPORT, spółka cywilna
 Tomasz Koprowski, Jan Szmidt, Romuald
 Szalagan**, ul. Soltysowicka 13/15, 51-168
 Wrocław, Polsko
 (210) O 139903
-
- (111) **224531**
 (220) 08.02.1999
 (320) 08.02.1999
 (442) 16.02.2000
 (151) 23.05.2000
 (180) 08.02.2009
 (730) **i2 Technologies, Inc.**, 909 E Las Colinas Blvd.
 16 Floor, Irving, Spojené státy americké, Texas
 (210) O 139906
-
- (111) **224532**
 (220) 09.02.1999
 (320) 09.02.1999
 (442) 16.02.2000
 (151) 23.05.2000
 (180) 09.02.2009
 (730) **American Cyanamid Company**, Five Giralda
 Farms, Madison, Spojené státy americké, New
 Jersey
 (210) O 139915
-
- (111) **224533**
 (220) 09.02.1999
 (320) 09.02.1999
 (442) 16.02.2000
 (151) 23.05.2000
 (180) 09.02.2009
 (730) **American Cyanamid Company**, Five Giralda
 Farms, Madison, Spojené státy americké, New
 Jersey
 (210) O 139916
-
- (111) **224534**
 (220) 09.02.1999
 (320) 09.02.1999
 (442) 16.02.2000
 (151) 23.05.2000
- (180) 09.02.2009
 (730) **Speedbar, Inc.**, One Capital Place, Grand
 Cayman, Velká Británie
 (210) O 139922
-
- (111) **224535**
 (220) 10.02.1999
 (320) 10.02.1999
 (442) 16.02.2000
 (151) 23.05.2000
 (180) 10.02.2009
 (730) **ADI CORPORATION**, No.1, Lane 162, Bu Teu
 KUNG Kuanghwa Li, Tai Pin City, Taichung
 Hsien, Taiwan
 (210) O 139964
-
- (111) **224536**
 (220) 10.02.1999
 (320) 10.02.1999
 (442) 16.02.2000
 (151) 23.05.2000
 (180) 10.02.2009
 (730) **ADI CORPORATION**, No.1, Lane 162, Bu Teu
 KUNG Kuanghwa Li, Tai Pin City, Taichung
 Hsien, Taiwan
 (210) O 139965
-
- (111) **224537**
 (220) 10.02.1999
 (320) 10.02.1999
 (442) 16.02.2000
 (151) 23.05.2000
 (180) 10.02.2009
 (730) **Alena Kuchtová - ANNA & A**, Jindřicha Plachty
 3/1810, Praha 5, Česká republika
 (210) O 139966
-
- (111) **224538**
 (220) 10.02.1999
 (320) 10.02.1999
 (442) 16.02.2000
 (151) 23.05.2000
 (180) 10.02.2009
 (730) **Alena Kuchtová - ANNA & A**, Jindřicha Plachty
 3/1810, Praha 5, Česká republika
 (210) O 139967
-
- (111) **224539**
 (220) 10.02.1999
 (320) 10.02.1999
 (442) 16.02.2000
 (151) 23.05.2000
 (180) 10.02.2009
 (730) **I.M.P. - International Medical Publications,
 spol. s r.o.**, Dlouhá 16, Praha 1, Česká republika
 (210) O 139968
-
- (111) **224540**
 (220) 10.02.1999
 (320) 10.02.1999
 (442) 16.02.2000
 (151) 23.05.2000
 (180) 10.02.2009
 (730) **I.M.P. - International Medical Publications,
 spol. s r.o.**, Dlouhá 16, Praha 1, Česká republika

(210) O 139969

(111) **224541**

(220) 11.02.1999

(320) 11.02.1999

(442) 16.02.2000

(151) 23.05.2000

(180) 11.02.2009

(730) **M.I.A., a.s.**, Jaselská 6/275, Praha 6, Česká republika

(210) O 140043

(111) **224542**

(220) 11.02.1999

(320) 11.02.1999

(442) 16.02.2000

(151) 23.05.2000

(180) 11.02.2009

(730) **M.I.A., a.s.**, Jaselská 6/275, Praha 6, Česká republika

(210) O 140044

(111) **224543**

(220) 11.02.1999

(320) 11.02.1999

(442) 16.02.2000

(151) 23.05.2000

(180) 11.02.2009

(730) **M.I.A., a.s.**, Jaselská 6/275, Praha 6, Česká republika

(210) O 140045

(111) **224544**

(220) 12.02.1999

(320) 12.02.1999

(442) 16.02.2000

(151) 23.05.2000

(180) 12.02.2009

(730) **Asociace Ecce Terra**, Kollárova 640, Bílovice n. Svitavou, Česká republika

(210) O 140050

(111) **224545**

(220) 12.02.1999

(320) 12.02.1999

(442) 16.02.2000

(151) 23.05.2000

(180) 12.02.2009

(730) **Ducháček Vojtěch**, Dolní Bojanovice 810, Česká republika

(210) O 140051

(111) **224546**

(220) 12.02.1999

(320) 12.02.1999

(442) 16.02.2000

(151) 23.05.2000

(180) 12.02.2009

(730) **Brněnské veletrhy a výstavy, akciová společnost**, Výstaviště 1, Brno, Česká republika

(210) O 140052

(111) **224547**

(220) 12.02.1999

(320) 12.02.1999

(442) 16.02.2000

(151) 23.05.2000

(180) 12.02.2009

(730) **TWENTIETH CENTURY FOX FILM**

CORPORATION, 10201 West Pico Boulevard,
Los Angeles, Spojené státy americké, California

(210) O 140070

(111) **224548**

(220) 12.02.1999

(320) 12.02.1999

(442) 16.02.2000

(151) 23.05.2000

(180) 12.02.2009

(730) **ASTRA AKTIEBOLAG**, Västra Mälarehamnen 9,
S-151 85 SÖDERTÄLJE, Švédsko

(210) O 140071

(111) **224549**

(220) 12.02.1999

(320) 12.02.1999

(442) 16.02.2000

(151) 23.05.2000

(180) 12.02.2009

(730) **Ing. Zdeněk Švitorka**, Konstantinova 1484,
Praha 4, Česká republika

(210) O 140081

(111) **224550**

(220) 15.02.1999

(320) 15.02.1999

(442) 16.02.2000

(151) 23.05.2000

(180) 15.02.2009

(730) **Řurina Pavel**, Pod vinohrady 1424, Bzenec,
Česká republika

(210) O 140090

(111) **224551**

(220) 15.02.1999

(320) 15.02.1999

(442) 16.02.2000

(151) 23.05.2000

(180) 15.02.2009

(730) **Řurina Pavel**, Pod vinohrady 1424, Bzenec,
Česká republika

(210) O 140091

(111) **224552**

(220) 15.02.1999

(320) 15.02.1999

(442) 16.02.2000

(151) 23.05.2000

(180) 15.02.2009

(730) **Ing. Soukup Petr**, Karlova 27, Plzeň, Česká republika

(210) O 140098

(111) **224553**

(220) 19.03.1999

(320) 19.03.1999

(442) 16.02.2000

(151) 23.05.2000

(180) 19.03.2009

(730) **PRIMEX, s.r.o.**, Dlouhá 4309, Zlín, Česká republika
(210) O 140104

(111) **224554**
(220) 16.02.1999
(320) 16.02.1999
(442) 16.02.2000
(151) 23.05.2000
(180) 16.02.2009
(730) **Calvin Klein Trademark Trust**, Rodney Square North, 110 North Market Street, WILMINGTON, Spojené státy americké, Delaware
(210) O 140134

(111) **224555**
(220) 16.02.1999
(320) 16.02.1999
(442) 16.02.2000
(151) 23.05.2000
(180) 16.02.2009
(730) **Calvin Klein Trademark Trust**, Rodney Square North, 110 North Market Street, WILMINGTON, Spojené státy americké, Delaware
(210) O 140135

(111) **224556**
(220) 16.02.1999
(320) 16.02.1999
(442) 16.02.2000
(151) 23.05.2000
(180) 16.02.2009
(730) **Calvin Klein Trademark Trust**, Rodney Square North, 110 North Market Street, WILMINGTON, Spojené státy americké, Delaware
(210) O 140136

(111) **224557**
(220) 17.02.1999
(320) 20.04.1999
(442) 16.02.2000
(151) 23.05.2000
(180) 17.02.2009
(730) **OMNYX, a.s.**, Nekázanka 11, Praha 1, Česká republika
(210) O 140164

(111) **224558**
(220) 17.02.1999
(320) 17.02.1999
(442) 16.02.2000
(151) 23.05.2000
(180) 17.02.2009
(730) **PATRIOT - NÁPOJE, s.r.o.**, Arbesova 1, Brno, Česká republika
(210) O 140165

(111) **224559**
(220) 17.02.1999
(320) 17.02.1999
(442) 16.02.2000
(151) 23.05.2000
(180) 17.02.2009
(730) **PATRIOT - NÁPOJE, s.r.o.**, Arbesova 1, Brno, Česká republika

(210) O 140166

(111) **224560**
(220) 17.02.1999
(320) 25.08.1998
(442) 16.02.2000
(151) 23.05.2000
(180) 17.02.2009
(730) **Mars, Incorporated**, 6885 Elm Street, Mc Lean, Spojené státy americké, Virginia
(210) O 140171

(111) **224561**
(220) 17.02.1999
(320) 30.10.1998
(442) 16.02.2000
(151) 23.05.2000
(180) 17.02.2009
(730) **Amway Corporation**, 7575 Fulton Street East, Ada, Spojené státy americké, Michigan
(210) O 140174

(111) **224562**
(220) 17.02.1999
(320) 17.02.1999
(442) 16.02.2000
(151) 23.05.2000
(180) 17.02.2009
(730) **CHEMITERM PRAHA s.r.o.**, Na lysinách 92/8, Praha 4, Česká republika
(210) O 140175

(111) **224563**
(220) 17.02.1999
(320) 17.02.1999
(442) 16.02.2000
(151) 23.05.2000
(180) 17.02.2009
(730) **České dráhy, státní organizace**, Nábř. L. Svobody 1222, Praha 1, Česká republika
(210) O 140178

(111) **224564**
(220) 18.02.1999
(320) 18.02.1999
(442) 16.02.2000
(151) 23.05.2000
(180) 18.02.2009
(730) **Šanda Radek**, Řehořova 20, Praha 3, Česká republika
(210) O 140192

(111) **224565**
(220) 19.02.1999
(320) 19.02.1999
(442) 16.02.2000
(151) 23.05.2000
(180) 19.02.2009
(730) **I.F.T. Consulting, a.s.**, Martinovská 3176, Ostrava - Martinov, Česká republika
(210) O 140217

(111) **224566**
(220) 18.02.1999
(320) 18.02.1999

(442) 16.02.2000

(151) 23.05.2000

(180) 18.02.2009

(730) **I.F.T. Consulting, a.s.**, Martinovská 3176,
Ostrava - Martinov, Česká republika

(210) O 140218

(111) **224567**

(220) 19.02.1999

(320) 19.02.1999

(442) 16.02.2000

(151) 23.05.2000

(180) 19.02.2009

(730) **ERPEKO, a.s.**, Těšínská 3/991, Havířov -
Bludovice, Česká republika

(210) O 140219

(111) **224568**

(220) 19.02.1999

(320) 19.02.1999

(442) 16.02.2000

(151) 23.05.2000

(180) 19.02.2009

(730) **ERPEKO, a.s.**, Těšínská 3/991, Havířov -
Bludovice, Česká republika

(210) O 140220

(111) **224569**

(220) 19.02.1999

(320) 19.02.1999

(442) 16.02.2000

(151) 23.05.2000

(180) 19.02.2009

(730) **ASTRA AKTIEBOLAG**, Västra Mälarehamnen 9,
SÖDERTÄLJE, Švédsko

(210) O 140242

(111) **224570**

(220) 19.02.1999

(320) 19.02.1999

(442) 16.02.2000

(151) 23.05.2000

(180) 19.02.2009

(730) **ASTRA AKTIEBOLAG**, Västra Mälarehamnen,
SÖDERTÄLJE, Švédsko

(210) O 140243

(111) **224571**

(220) 19.02.1999

(320) 19.02.1999

(442) 16.02.2000

(151) 23.05.2000

(180) 19.02.2009

(730) **ASTRA AKTIEBOLAG**, Västra Mälarehamnen 9,
SÖDERTÄLJE, Švédsko

(210) O 140244

(111) **224572**

(220) 19.02.1999

(320) 19.02.1999

(442) 16.02.2000

(151) 23.05.2000

(180) 19.02.2009

(730) **ASTRA AKTIEBOLAG**, Västra Mälarehamnen 9,
SÖDERTÄLJE, Švédsko

(210) O 140245

(111) **224573**

(220) 19.02.1999

(320) 19.02.1999

(442) 16.02.2000

(151) 23.05.2000

(180) 19.02.2009

(730) **ASTRA AKTIEBOLAG**, Västra Mälarehamnen 9,
SÖDERTÄLJE, Švédsko

(210) O 140247

(111) **224574**

(220) 21.02.1999

(320) 21.02.1999

(442) 16.02.2000

(151) 23.05.2000

(180) 21.02.2009

(730) **ASTRA AKTIEBOLAG**, Västra Mälarehamnen 9,
SÖDERTÄLJE, Švédsko

(210) O 140248

(111) **224575**

(220) 21.02.1999

(320) 21.02.1999

(442) 16.02.2000

(151) 23.05.2000

(180) 21.02.2009

(730) **ASTRA AKTIEBOLAG**, Västra Mälarehamnen 9,
SÖDERTÄLJE, Švédsko

(210) O 140249

(111) **224576**

(220) 21.02.1999

(320) 21.02.1999

(442) 16.02.2000

(151) 23.05.2000

(180) 21.02.2009

(730) **ASTRA AKTIEBOLAG**, Västra Mälarehamnen 9,
SÖDERTÄLJE, Švédsko

(210) O 140250

(111) **224577**

(220) 19.02.1999

(320) 19.02.1999

(442) 16.02.2000

(151) 23.05.2000

(180) 19.02.2009

(730) **ASTRA AKTIEBOLAG**, Västra Mälarehamnen 9,
SÖDERTÄLJE, Švédsko

(210) O 140251

(111) **224578**

(220) 19.02.1999

(320) 19.02.1999

(442) 16.02.2000

(151) 23.05.2000

(180) 19.02.2009

(730) **Ing. Václav MUDRA**, Písnická 754, Praha 4,
Česká republika

(210) O 140257

(111) **224579**

(220) 22.02.1999

(320) 22.02.1999

(442) 16.02.2000
 (151) 23.05.2000
 (180) 22.02.2009
 (730) **ZLÍN GROUP a.s.**, tř. T. Bati 1970, Zlín, Česká republika
 (210) O 140274

(111) **224580**
 (220) 22.02.1999
 (320) 22.02.1999
 (442) 16.02.2000
 (151) 23.05.2000
 (180) 22.02.2009
 (730) **MASNA STUDENÁ a.s.**, Masná 480, Studená, Česká republika
 (210) O 140275

(111) **224581**
 (220) 22.02.1999
 (320) 22.02.1999
 (442) 16.02.2000
 (151) 23.05.2000
 (180) 22.02.2009
 (730) **Missiva, spol. s r.o.**, V oblouku 588, Ústí nad Labem, Česká republika
 (210) O 140289

(111) **224582**
 (220) 22.02.1999
 (320) 22.02.1999
 (442) 16.02.2000
 (151) 23.05.2000
 (180) 22.02.2009
 (730) **Missiva, spol. s r.o.**, V oblouku 588, Ústí nad Labem, Česká republika
 (210) O 140290

(111) **224583**
 (220) 23.02.1999
 (320) 23.02.1999
 (442) 16.02.2000
 (151) 23.05.2000
 (180) 23.02.2009
 (730) **PRO NORTH spol. s r.o.**, Bezručova 446, Třinec, Česká republika
 (210) O 140295

(111) **224584**
 (220) 23.02.1999
 (320) 23.02.1999
 (442) 16.02.2000
 (151) 23.05.2000
 (180) 23.02.2009
 (730) **Hortim International spol. s r.o.**, Haškova 18, Břeclav, Česká republika
 (210) O 140304

(111) **224587**
 (220) 23.02.1999
 (320) 23.02.1999
 (442) 16.02.2000
 (151) 23.05.2000
 (180) 23.02.2009
 (730) **OBNOVA Brno, a.s.**, Herčíkova 1a, Brno, Česká republika

(210) O 140319

(111) **224588**
 (220) 23.02.1999
 (320) 23.02.1999
 (442) 16.02.2000
 (151) 23.05.2000
 (180) 23.02.2009
 (730) **Erle Jan**, Střelničná 1977/20, Praha 8, Česká republika
 (210) O 140321

(111) **224592**
 (220) 23.02.1999
 (320) 23.02.1999
 (442) 16.02.2000
 (151) 23.05.2000
 (180) 23.02.2009
 (730) **AD Armaturka Dýšina s.r.o.**, Dýšina 86, Česká republika
 (210) O 140332

(111) **224593**
 (220) 23.02.1999
 (320) 23.02.1999
 (442) 16.02.2000
 (151) 23.05.2000
 (180) 23.02.2009
 (730) **Brodrene Hartmann A/S**, Klampenborgvej 203, Lyngby, Dánsko
 (210) O 140333

(111) **224594**
 (220) 23.02.1999
 (320) 23.02.1999
 (442) 16.02.2000
 (151) 23.05.2000
 (180) 23.02.2009
 (730) **ALIER spol. s r.o.**, Makovského G - 5806, Praha 6, Česká republika
 (210) O 140345

(111) **224595**
 (220) 23.02.1999
 (320) 23.02.1999
 (442) 16.02.2000
 (151) 23.05.2000
 (180) 23.02.2009
 (730) **ALIER spol. s r.o.**, Makovského G - 5806, Praha 6, Česká republika
 (210) O 140346

(111) **224596**
 (220) 24.02.1999
 (320) 24.02.1999
 (442) 16.02.2000
 (151) 23.05.2000
 (180) 24.02.2009
 (730) **Jan Kašník DIXI**, Hlohovec 70, Česká republika
 (210) O 140384

(111) **224597**
 (220) 24.02.1999
 (320) 24.02.1999
 (442) 16.02.2000

(151) 23.05.2000
 (180) 24.02.2009
 (730) **LAURA MA s.r.o.**, Náměstí Svobody 1321/1,
 Vsetín, Česká republika
 (210) O 140385

(151) 23.05.2000
 (180) 26.02.2009
 (730) **MABO TRADE s.r.o.**, Komenského 504,
 Buchlovice, Česká republika
 (210) O 140443

(111) **224598**
 (220) 24.02.1999
 (320) 24.02.1999
 (442) 16.02.2000
 (151) 23.05.2000
 (180) 24.02.2009
 (730) **Hravé rádio s.r.o.**, 28. října 59, Ostrava, Česká
 republika
 (210) O 140393

(111) **224604**
 (220) 26.02.1999
 (320) 26.02.1999
 (442) 16.02.2000
 (151) 23.05.2000
 (180) 26.02.2009
 (730) **Černá planeta s.r.o.**, Mášova 18, Brno, Česká
 republika
 (210) O 140450

(111) **224599**
 (220) 25.02.1999
 (320) 25.02.1999
 (442) 16.02.2000
 (151) 23.05.2000
 (180) 25.02.2009
 (730) **Vladislav Galuška - GALA SPORT SUŠICE**,
 Tedražice 8, Sušice, Česká republika
 (210) O 140398

(111) **224605**
 (220) 01.03.1999
 (320) 01.03.1999
 (442) 16.02.2000
 (151) 23.05.2000
 (180) 01.03.2009
 (730) **ABC nakladatelství a vydavatelství a.s.**,
 Hybernská 42, Praha 1, Česká republika
 (210) O 140502

(111) **224600**
 (220) 25.02.1999
 (320) 25.02.1999
 (442) 16.02.2000
 (151) 23.05.2000
 (180) 25.02.2009
 (730) **Navrátil Oldřich**, V. Klementa 824, Mladá
 Boleslav, Česká republika
 (210) O 140417

(111) **224606**
 (220) 02.03.1999
 (320) 02.03.1999
 (442) 16.02.2000
 (151) 23.05.2000
 (180) 02.03.2009
 (730) **SLIM v.o.s.**, Čechova 59, České Budějovice, Česká
 republika
 (210) O 140513

(111) **224601**
 (220) 25.02.1999
 (320) 25.02.1999
 (442) 16.02.2000
 (151) 23.05.2000
 (180) 25.02.2009
 (730) **Česká bezpečnostní služba Grál**, Gen.
 Klapálka 213, Kralupy nad Vltavou, Česká
 republika
 (210) O 140431

(111) **224607**
 (220) 03.03.1999
 (320) 03.03.1999
 (442) 16.02.2000
 (151) 23.05.2000
 (180) 03.03.2009
 (730) **INVESTIČNÍ A POŠTOVNÍ BANKA, a.s.**,
 Senovážné nám. 32, Praha 1, Česká republika
 (210) O 140593

(111) **224602**
 (220) 25.02.1999
 (320) 25.02.1999
 (442) 16.02.2000
 (151) 23.05.2000
 (180) 25.02.2009
 (730) **Česká bezpečnostní služba GRÁL**, Gen.
 Klapálka 213, Kralupy nad Vltavou, Česká
 republika
 (730) **Česká bezpečnostní služba GRÁL**, Gen.
 Klapálka 213, Kralupy nad Vltavou, Česká
 republika
 (210) O 140432

(111) **224608**
 (220) 03.03.1999
 (320) 03.03.1999
 (442) 16.02.2000
 (151) 23.05.2000
 (180) 03.03.2009
 (730) **Českomoravská hypoteční banka, akciová
 společnost**, Budějovická 409/1, Praha 4, Česká
 republika
 (210) O 140594

(111) **224603**
 (220) 26.02.1999
 (320) 26.02.1999
 (442) 16.02.2000

(111) **224609**
 (220) 03.03.1999
 (320) 03.03.1999
 (442) 16.02.2000
 (151) 23.05.2000
 (180) 03.03.2009
 (730) **TALPRESS, společnost s r.o.**, U jezera 2041,
 Praha 5, Česká republika

(210) O 140595

(111) **224610**

(220) 04.03.1999

(320) 04.03.1999

(442) 16.02.2000

(151) 23.05.2000

(180) 04.03.2009

(730) **AVESEN, s.r.o.**, Urbinská 185, Český Krumlov,
Česká republika

(210) O 140615

(111) **224611**

(220) 04.03.1999

(320) 04.03.1999

(442) 16.02.2000

(151) 23.05.2000

(180) 04.03.2009

(730) **United Parcel Service of America, Inc.**, 55
Glenlake Parkway, NE, Atlanta, Spojené státy
americké, Georgia

(210) O 140624

(111) **224612**

(220) 04.03.1999

(320) 04.03.1999

(442) 16.02.2000

(151) 23.05.2000

(180) 04.03.2009

(730) **United Parcel Service of America, Inc.**, 55
Glenlake Parkway, NE, Atlanta, Spojené státy
americké, Georgia

(210) O 140625

(111) **224613**

(220) 04.03.1999

(320) 04.03.1999

(442) 16.02.2000

(151) 23.05.2000

(180) 04.03.2009

(730) **United Parcel Service of America, Inc.**, 55
Glenlake Parkway, NE, Atlanta, Spojené státy
americké, Georgia

(210) O 140628

(111) **224614**

(220) 05.03.1999

(320) 05.03.1999

(442) 16.02.2000

(151) 23.05.2000

(180) 05.03.2009

(730) **SCRIPTORIUM, spolek pro nekomerční
vydávání odborné literatury**, Pražská ulice čp.
397, Dolní Břežany, Česká republika

(210) O 140632

(111) **224615**

(220) 05.03.1999

(320) 05.03.1999

(442) 16.02.2000

(151) 23.05.2000

(180) 05.03.2009

(730) **ADZ TRADING, s.r.o.**, Tvrdomská 22/30,
Kostice, Česká republika

(210) O 140634

(111) **224616**

(220) 05.03.1999

(320) 05.03.1999

(442) 16.02.2000

(151) 23.05.2000

(180) 05.03.2009

(730) **Konečná Andrea**, Sídlištní 17, Ostrava-
Proskovice, Česká republika

(210) O 140637

(111) **224617**

(220) 05.03.1999

(320) 05.03.1999

(442) 16.02.2000

(151) 23.05.2000

(180) 05.03.2009

(730) **DIOS TRADING, spol. s r.o.**, Kounicova 81,
Brno, Česká republika

(210) O 140639

(111) **224618**

(220) 05.03.1999

(320) 05.03.1999

(442) 16.02.2000

(151) 23.05.2000

(180) 05.03.2009

(730) **RANBAXY LABORATORIES LIMITED**,
Sahibzada Ajit Singh Nagar-160055, Punjab, Indie

(210) O 140671

(111) **224619**

(220) 05.03.1999

(320) 05.03.1999

(442) 16.02.2000

(151) 23.05.2000

(180) 05.03.2009

(730) **RANBAXY LABORATORIES LIMITED**,
Sahibzada Ajit Singh Nagar-160055, Punjab, Indie

(210) O 140672

(111) **224620**

(220) 05.03.1999

(320) 05.03.1999

(442) 16.02.2000

(151) 23.05.2000

(180) 05.03.2009

(730) **RANBAXY LABORATORIES LIMITED**,
Sahibzada Ajit Singh Nagar-160055, Punjab, Indie

(210) O 140673

(111) **224621**

(220) 05.03.1999

(320) 05.03.1999

(442) 16.02.2000

(151) 23.05.2000

(180) 05.03.2009

(730) **RANBAXY LABORATORIES LIMITED**,
Sahibzada Ajit Singh Nagar-160055, Punjab, Indie

(210) O 140675

(111) **224622**

(220) 05.03.1999

(320) 05.03.1999

(442) 16.02.2000

(151) 23.05.2000

(180) 05.03.2009
(730) **RANBAXY LABORATORIES LIMITED**,
Sahibzada Ajit Singh Nagar-160055, Punjab, Indie
(210) O 140677

(111) **224623**
(220) 05.03.1999
(320) 05.03.1999
(442) 16.02.2000
(151) 23.05.2000
(180) 05.03.2009
(730) **RANBAXY LABORATORIES LIMITED**,
Sahibzada Ajit Singh Nagar-160055, Punjab, Indie
(210) O 140678

(111) **224624**
(220) 05.03.1999
(320) 05.03.1999
(442) 16.02.2000
(151) 23.05.2000
(180) 05.03.2009
(730) **RANBAXY LABORATORIES LIMITED**,
Sahibzada Ajit Singh Nagar-160055, Punjab, Indie
(210) O 140679

(111) **224625**
(220) 05.03.1999
(320) 05.03.1999
(442) 16.02.2000
(151) 23.05.2000
(180) 05.03.2009
(730) **RANBAXY LABORATORIES LIMITED**,
Sahibzada Ajit Singh Nagar-160055, Punjab, Indie
(210) O 140680

(111) **224626**
(220) 05.03.1999
(320) 05.03.1999
(442) 16.02.2000
(151) 23.05.2000
(180) 05.03.2009
(730) **RANBAXY LABORATORIES LIMITED**,
Sahibzada Ajit Singh Nagar-160055, Punjab, Indie
(210) O 140681

(111) **224627**
(220) 08.03.1999
(320) 08.03.1999
(442) 16.02.2000
(151) 23.05.2000
(180) 08.03.2009
(730) **Mars, Incorporated**, 6885 Elm Street, Mc Lean,
Spojené státy americké, Virginia
(210) O 140704

(111) **224628**
(220) 09.03.1999
(320) 09.03.1999
(442) 16.02.2000
(151) 23.05.2000
(180) 09.03.2009
(730) **JIHOČESKÉ ŠKROBÁRNY, s.r.o.**,
Křemešnická 818, Pelhřimov, Česká republika
(210) O 140732

(111) **224629**
(220) 10.03.1999
(320) 10.03.1999
(442) 16.02.2000
(151) 23.05.2000
(180) 10.03.2009
(730) **Elkem ASA**, Hoffsvæien 65B, Oslo, Norsko
(210) O 140794

(111) **224630**
(220) 10.03.1999
(320) 10.03.1999
(442) 16.02.2000
(151) 23.05.2000
(180) 10.03.2009
(730) **W.R. Grace&Co.-Conn. Connecticut
společnost**, 1114 Avenue of the Americas, New
York, Spojené státy americké, New York
(210) O 140795

(111) **224631**
(220) 11.03.1999
(320) 11.03.1999
(442) 16.02.2000
(151) 23.05.2000
(180) 11.03.2009
(730) **ODEX spol.s r.o.**, nám. Míru 199, Vracov, Česká
republika
(210) O 140819

(111) **224632**
(220) 11.03.1999
(320) 11.03.1999
(442) 16.02.2000
(151) 23.05.2000
(180) 11.03.2009
(730) **Realitní kancelář ZITA**, Lipnice 87, Dvůr
Králové nad Labem, Česká republika
(210) O 140822

(111) **224633**
(220) 11.03.1999
(320) 11.03.1999
(442) 16.02.2000
(151) 23.05.2000
(180) 11.03.2009
(730) **UDV North America, Inc.**, Six Landmark Square,
Stamford, Spojené státy americké, Connecticut
(210) O 140833

(111) **224634**
(220) 11.03.1999
(320) 11.03.1999
(442) 16.02.2000
(151) 23.05.2000
(180) 11.03.2009
(730) **NOVIKO a.s.**, Hudcova 72, Brno, Česká republika
(210) O 140834

(111) **224635**
(220) 11.03.1999
(320) 11.03.1999
(442) 16.02.2000
(151) 23.05.2000
(180) 11.03.2009

(730) **STAVEXPO, a.s.**, V borovičkách 12, Praha 5,
Česká republika
(210) O 140835

(111) **224636**

(220) 11.03.1999
(320) 11.03.1999
(442) 16.02.2000
(151) 23.05.2000
(180) 11.03.2009

(730) **AMAR marketing, s.r.o.**, Koželužská 7, Brno,
Česká republika
(210) O 140836

(111) **224637**

(220) 11.03.1999
(320) 11.03.1999
(442) 16.02.2000
(151) 23.05.2000
(180) 11.03.2009

(730) **STAVOPROGRES BRNO, spol.s r.o.**,
Kabátníková 2, Brno, Česká republika
(210) O 140837

(111) **224638**

(220) 12.03.1999
(320) 12.03.1999
(442) 16.02.2000
(151) 23.05.2000
(180) 12.03.2009

(730) **BIOVETA, a.s.**, Komenského 212, Ivanovice na
Hané, Česká republika
(210) O 140858

(111) **224639**

(220) 12.03.1999
(320) 12.03.1999
(442) 16.02.2000
(151) 23.05.2000
(180) 12.03.2009

(730) **BIOVETA, a.s.**, Komenského 212, Ivanovice na
Hané, Česká republika
(210) O 140859

(111) **224640**

(220) 12.03.1999
(320) 12.03.1999
(442) 16.02.2000
(151) 23.05.2000
(180) 12.03.2009

(730) **BIOVETA, a.s.**, Komenského 212, Ivanovice na
Hané, Česká republika
(210) O 140860

(111) **224641**

(220) 12.03.1999
(320) 12.03.1999
(442) 16.02.2000
(151) 23.05.2000
(180) 12.03.2009

(730) **ICB.CZ s.r.o.**, Sezemínská 2029, Praha 5, Česká
republika
(210) O 140887

(111) **224642**

(220) 12.03.1999

(320) 12.03.1999

(442) 16.02.2000

(151) 23.05.2000

(180) 12.03.2009

(730) **NAVATYP a.s.**, Revoluční 25/67, Praha 1, Česká
republika

(210) O 140888

(111) **224643**

(220) 17.03.1999

(320) 17.03.1999

(442) 16.02.2000

(151) 23.05.2000

(180) 17.03.2009

(730) **Mrazírny Oceán, a.s.**, Palhanecká 15, Opava -
Jaktař, Česká republika

(210) O 140989

(111) **224644**

(220) 17.03.1999

(320) 17.03.1999

(442) 16.02.2000

(151) 23.05.2000

(180) 17.03.2009

(730) **FIRMINZERT s.r.o.**, 2. polské armády 369/9,
Rumburk, Česká republika

(210) O 140995

(111) **224645**

(220) 18.03.1999

(320) 18.03.1999

(442) 16.02.2000

(151) 23.05.2000

(180) 18.03.2009

(730) **ALIACHEM a.s.**, Kodaňská 46, Praha 10, Česká
republika

(210) O 141030

(111) **224646**

(220) 18.03.1999

(320) 18.03.1999

(442) 16.02.2000

(151) 23.05.2000

(180) 18.03.2009

(730) **ALIACHEM a.s.**, Kodaňská 46, Praha 10, Česká
republika

(210) O 141031

(111) **224647**

(220) 18.03.1999

(320) 18.03.1999

(442) 16.02.2000

(151) 23.05.2000

(180) 18.03.2009

(730) **INTECON spol. s r.o.**, Velká hradební 1025/19,
Ústí nad Labem, Česká republika

(210) O 141033

(111) **224648**

(220) 19.03.1999

(320) 19.03.1999

(442) 16.02.2000

(151) 23.05.2000

(180) 19.03.2009

(730) **Juhász Ladislav**, Jezdecká 25, Prostějov, Česká republika
(210) O 141042

(111) **224649**
(220) 22.03.1999
(320) 22.03.1999
(442) 16.02.2000
(151) 23.05.2000
(180) 22.03.2009

(730) **BURDA Praha, spol. s r.o.**, Uruguayská 17, Praha 2, Česká republika
(210) O 141189

(111) **224650**
(220) 22.03.1999
(320) 22.03.1999
(442) 16.02.2000
(151) 23.05.2000
(180) 22.03.2009

(730) **DUNHILL TOBACCO OF LONDON LIMITED**, 1A St. James's Street, London, Velká Británie
(210) O 141190

(111) **224651**
(220) 24.03.1999
(320) 24.03.1999
(442) 16.02.2000
(151) 23.05.2000
(180) 24.03.2009

(730) **Imperial Fein Spirit Hranice spol.s r.o.**, Jurikova 8, Hranice, Česká republika
(210) O 141222

(111) **224652**
(220) 24.03.1999
(320) 24.03.1999
(442) 16.02.2000
(151) 23.05.2000
(180) 24.03.2009

(730) **Imperial Fein Spirit Hranice spol.s r.o.**, Jurikova 8, Hranice, Česká republika
(210) O 141223

(111) **224653**
(220) 25.03.1999
(320) 25.03.1999
(442) 16.02.2000
(151) 23.05.2000
(180) 25.03.2009

(730) **Moramis-holding, a.s.**, Kukučínova 10, Ostrava-Hulváky, Česká republika
(210) O 141249

(111) **224654**
(220) 25.03.1999
(320) 25.03.1999
(442) 16.02.2000
(151) 23.05.2000
(180) 25.03.2009

(730) **BRNĚNSKÝ SOPTÍK, spol.s r.o.**, Kuršova 22, Brno, Česká republika
(210) O 141251

(111) **224655**
(220) 25.03.1999
(320) 25.03.1999
(442) 16.02.2000
(151) 23.05.2000
(180) 25.03.2009

(730) **XXI CENTURY HOTEL NETWORK (CYPRUS) LTD.**, 2-4- Arch.Makarios III.Avenue, Capital Center, Nikosia, Kypr
(210) O 141267

(111) **224656**
(220) 25.03.1999
(320) 25.03.1999
(442) 16.02.2000
(151) 23.05.2000
(180) 25.03.2009

(730) **CITY REALEX s.r.o.**, Tenisova 954/16, Praha 10, Česká republika
(210) O 141272

(111) **224657**
(220) 25.03.1999
(320) 13.10.1998
(442) 16.02.2000
(151) 23.05.2000
(180) 25.03.2009

(730) **Pfizer Products Inc. a Connecticut Corporation**, Eastern Point Road, Groton, Spojené státy americké, Connecticut
(210) O 141279

(111) **224658**
(220) 25.03.1999
(320) 13.10.1998
(442) 16.02.2000
(151) 23.05.2000
(180) 25.03.2009

(730) **Pfizer Products Inc. a Connecticut Corporation**, Eastern Point Road, Groton, Spojené státy americké, Connecticut
(210) O 141280

(111) **224659**
(220) 15.04.1999
(320) 15.04.1999
(442) 16.02.2000
(151) 23.05.2000
(180) 15.04.2009

(730) **PROM spol.s r.o.**, Poděbradova 443, Rostoky u Prahy, Česká republika
(210) O 141304

(111) **224660**
(220) 26.03.1999
(320) 26.03.1999
(442) 16.02.2000
(151) 23.05.2000
(180) 26.03.2009

(730) **Ace solar s.r.o.**, Na Krčské stráni 13/678, Praha 4, Česká republika
(210) O 141320

(111) **224661**
(220) 26.03.1999

(320) 26.03.1999
 (442) 16.02.2000
 (151) 23.05.2000
 (180) 26.03.2009
 (730) **Rindt, a.s.**, Vodárenská 751/II, Třeboň, Česká republika
 (210) O 141322

(111) **224662**
 (220) 26.03.1999
 (320) 26.03.1999
 (442) 16.02.2000
 (151) 23.05.2000
 (180) 26.03.2009
 (730) **Pospíšilová Lenka**, Kroftova 35, Brno, Česká republika
 (210) O 141323

(111) **224663**
 (220) 31.03.1999
 (320) 31.03.1999
 (442) 16.02.2000
 (151) 23.05.2000
 (180) 31.03.2009
 (730) **OLYMPUS OPTICAL COMPANY LIMITED**, 43-2, 2-chome, Hatagaya, Shibuya-ku, Tokyo, Japonsko
 (210) O 141434

(111) **224664**
 (220) 31.03.1999
 (320) 31.03.1999
 (442) 16.02.2000
 (151) 23.05.2000
 (180) 31.03.2009
 (730) **JESENIČAN, s.r.o.**, Velká Jesenice, Česká republika
 (210) O 141435

(111) **224665**
 (220) 31.03.1999
 (320) 31.03.1999
 (442) 16.02.2000
 (151) 23.05.2000
 (180) 31.03.2009
 (730) **DELTA PEKÁRNÝ, a.s.**, Bohunická 24, Brno, Česká republika
 (210) O 141436

(111) **224666**
 (220) 01.04.1999
 (320) 01.04.1999
 (442) 16.02.2000
 (151) 23.05.2000
 (180) 01.04.2009
 (730) **VENTA spol.s r.o.**, Sokolská 241, Červený Kostelec, Česká republika
 (210) O 141478

(111) **224667**
 (220) 02.04.1999
 (320) 02.04.1999
 (442) 16.02.2000
 (151) 23.05.2000
 (180) 02.04.2009

(730) **KREATIVA s.r.o.**, Gagarinova 50, Znojmo, Česká republika
 (210) O 141490

(111) **224668**
 (220) 02.04.1999
 (320) 02.04.1999
 (442) 16.02.2000
 (151) 23.05.2000
 (180) 02.04.2009
 (730) **PANORAMA group a.s.**, Táboritská 23, Praha 3, Česká republika
 (210) O 141502

(111) **224669**
 (220) 06.04.1999
 (320) 06.04.1999
 (442) 16.02.2000
 (151) 23.05.2000
 (180) 06.04.2009
 (730) **NEOKORTEX s.r.o.**, Na rovnosti 2245/3, Praha 3, Česká republika
 (210) O 141522

(111) **224670**
 (220) 06.04.1999
 (320) 06.04.1999
 (442) 16.02.2000
 (151) 23.05.2000
 (180) 06.04.2009
 (730) **Průmyslové stavby Brno, a.s.**, Rašínova 2, Brno, Česká republika
 (210) O 141523

(111) **224671**
 (220) 07.04.1999
 (320) 07.04.1999
 (442) 16.02.2000
 (151) 23.05.2000
 (180) 07.04.2009
 (730) **Reemtsma Cigarettenfabriken GmbH**, Parkstrasse 51, Hamburg, Německo
 (210) O 141637

(111) **224672**
 (220) 07.04.1999
 (320) 07.04.1999
 (442) 16.02.2000
 (151) 23.05.2000
 (180) 07.04.2009
 (730) **Beecham Group p.l.c.**, Four New Horizons Court, Harlequin Avenue, Brentford, Middlesex TW8 9EP, Velká Británie
 (210) O 141641

(111) **224673**
 (220) 07.04.1999
 (320) 07.04.1999
 (442) 16.02.2000
 (151) 23.05.2000
 (180) 07.04.2009
 (730) **Mary Kay Inc.**, 16251 Dallas Parkway, Dallas, Spojené státy americké, Texas
 (210) O 141642

(111) **224674**
 (220) 07.04.1999
 (320) 07.04.1999
 (442) 16.02.2000
 (151) 23.05.2000
 (180) 07.04.2009
 (730) **Viacom International Inc.**, 1515 Broadway,
 New York, Spojené státy americké, New York
 (210) O 141645

(111) **224675**
 (220) 08.04.1999
 (320) 08.04.1999
 (442) 16.02.2000
 (151) 23.05.2000
 (180) 08.04.2009
 (730) **ČESKÁ JEZDECKÁ FEDERACE**, Mezi stadiony,
 p.s.40, Praha 6, Česká republika
 (210) O 141653

(111) **224676**
 (220) 08.04.1999
 (320) 08.04.1999
 (442) 16.02.2000
 (151) 23.05.2000
 (180) 08.04.2009
 (730) **PANORAMA group a.s.**, Táboritká 23, Praha 3,
 Česká republika
 (210) O 141679

(111) **224678**
 (220) 09.04.1999
 (320) 09.04.1999
 (442) 16.02.2000
 (151) 23.05.2000
 (180) 09.04.2009
 (730) **Kruk Michael**, Pod Labuťkou 785/19, Praha 8,
 Česká republika
 (210) O 141730

(111) **224679**
 (220) 09.04.1999
 (320) 09.04.1999
 (442) 16.02.2000
 (151) 23.05.2000
 (180) 09.04.2009
 (730) **WTM s.r.o.**, U dubu 53, Praha 4, Česká republika
 (210) O 141739

(111) **224680**
 (220) 09.04.1999
 (320) 09.04.1999
 (442) 16.02.2000
 (151) 23.05.2000
 (180) 09.04.2009
 (730) **WTM s.r.o.**, U dubu 53, Praha 4, Česká republika
 (210) O 141741

(111) **224681**
 (220) 09.04.1999
 (320) 09.04.1999
 (442) 16.02.2000
 (151) 23.05.2000
 (180) 09.04.2009
 (730) **WTM s.r.o.**, U dubu 53, Praha 4, Česká republika

(210) O 141743

(111) **224682**
 (220) 09.04.1999
 (320) 09.04.1999
 (442) 16.02.2000
 (151) 23.05.2000
 (180) 09.04.2009
 (730) **ROCC COMPUTERS spol.s r.o.**, Weilova 2,
 Praha 10 - Hostivař, Česká republika
 (210) O 141766

(111) **224683**
 (220) 09.04.1999
 (320) 09.04.1999
 (442) 16.02.2000
 (151) 23.05.2000
 (180) 09.04.2009
 (730) **Ing. Zdeněk Forster-"INCON-F"**, Boleslavova
 12, Praha 4, Česká republika
 (210) O 141772

(111) **224684**
 (220) 12.04.1999
 (320) 12.04.1999
 (442) 16.02.2000
 (151) 23.05.2000
 (180) 12.04.2009
 (730) **E.M.T. spol.s r.o. EUROPE MOTORS
 TRADING**, Jeremiášova 870, Praha 5, Česká
 republika
 (210) O 141811

(111) **224685**
 (220) 13.04.1999
 (320) 13.04.1999
 (442) 16.02.2000
 (151) 23.05.2000
 (180) 13.04.2009
 (730) **ANTIREZIN s.r.o.**, Lípa, P.O.BOX 13, Zlín,
 Česká republika
 (210) O 141831

(111) **224686**
 (220) 13.04.1999
 (320) 13.04.1999
 (442) 16.02.2000
 (151) 23.05.2000
 (180) 13.04.2009
 (730) **FILIP TRADE CZ spol.s r.o.**, Šenovská 1,
 Petřvald, Česká republika
 (210) O 141840

(111) **224687**
 (220) 13.04.1999
 (320) 13.04.1999
 (442) 16.02.2000
 (151) 23.05.2000
 (180) 13.04.2009
 (730) **JASPER TEXTILES, INC.**, 2118 Mercantile
 Drive, N.E., Leland, Spojené státy americké,
 North Carolina
 (210) O 141853

(111) **224688**

-
- (220) 15.04.1999
(320) 15.04.1999
(442) 16.02.2000
(151) 23.05.2000
(180) 15.04.2009
(730) **Staples, Inc.**, 500 Staples Drive, Framingham,
Spojené státy americké, Massachusetts
(210) O 141951
-
- (111) **224689**
(220) 15.04.1999
(320) 15.04.1999
(442) 16.02.2000
(151) 23.05.2000
(180) 15.04.2009
(730) **AUTO HAVELKA - Havelka Pavel**,
Komenského 347, Šestajovice, Česká republika
(210) O 141956
-
- (111) **224690**
(220) 15.04.1999
(320) 15.04.1999
(442) 16.02.2000
(151) 23.05.2000
(180) 15.04.2009
(730) **AUTO HAVELKA - Havelka Pavel**,
Komenského 347, Šestajovice, Česká republika
(210) O 141957
-
- (111) **224691**
(220) 16.04.1999
(320) 16.04.1999
(442) 16.02.2000
(151) 23.05.2000
(180) 16.04.2009
(730) **VSACAN TOUR, spol.s r.o.**, Svárov 1080, Česká
republika
(210) O 141961
-
- (111) **224692**
(220) 16.04.1999
(320) 16.04.1999
(442) 16.02.2000
(151) 23.05.2000
(180) 16.04.2009
(730) **VSACAN TOUR, spol.s r.o.**, Svárov 1080, Česká
republika
(210) O 141962
-
- (111) **224693**
(220) 16.04.1999
(320) 16.04.1999
(442) 16.02.2000
(151) 23.05.2000
(180) 16.04.2009
(730) **Kamil Hrbáček**, U Vysočanského pivovaru
701/3, Praha 9, Česká republika
(210) O 142004
-
- (111) **224694**
(220) 16.04.1999
(320) 16.04.1999
(442) 16.02.2000
(151) 23.05.2000
(180) 16.04.2009
-
- (463) **Sento Oy**, 24101 Salo, Finsko
(210) O 142007
-
- (111) **224695**
(220) 20.04.1999
(320) 20.04.1999
(442) 16.02.2000
(151) 23.05.2000
(180) 20.04.2009
(730) **Mlékárna Kunín, a.s.**, Kunín, Česká republika
(210) O 142040
-
- (111) **224696**
(220) 20.04.1999
(320) 20.04.1999
(442) 16.02.2000
(151) 23.05.2000
(180) 20.04.2009
(730) **Mlékárna Kunín, Kunín, Česká republika**
(210) O 142041
-
- (111) **224697**
(220) 20.04.1999
(320) 20.04.1999
(442) 16.02.2000
(151) 23.05.2000
(180) 20.04.2009
(730) **JUDr. Lakatoš Pavel**, Pivovarnická 8/1942,
Praha 8, Česká republika
(210) O 142046
-
- (111) **224698**
(220) 20.04.1999
(320) 20.04.1999
(442) 16.02.2000
(151) 23.05.2000
(180) 20.04.2009
(730) **JUDr. Lakatoš Pavel**, Pivovarnická 8/1942,
Praha 8, Česká republika
(210) O 142047
-
- (111) **224699**
(220) 21.04.1999
(320) 21.04.1999
(442) 16.02.2000
(151) 23.05.2000
(180) 21.04.2009
(730) **KS Klima-Service, a.s.**, Na Trávníkách 1588,
Dobříš, Česká republika
(210) O 142073
-
- (111) **224700**
(220) 21.04.1999
(320) 21.04.1999
(442) 16.02.2000
(151) 23.05.2000
(180) 21.04.2009
(730) **Mars, Incorporated**, 6885 Elm Street, Mc Lean,
Spojené státy americké, Virginia
(210) O 142098
-
- (111) **224701**
(220) 21.04.1999
(320) 30.10.1998
(442) 16.02.2000

(151) 23.05.2000
(180) 21.04.2009

(730) **Citicorp, a Delaware corporation**, 399 Park Avenue, New York, Spojené státy americké, New York

(210) O 142099

(111) **224702**

(220) 21.04.1999
(320) 21.04.1999
(442) 16.02.2000
(151) 23.05.2000
(180) 21.04.2009

(730) **VARIMATIK SLOKOV a.s.**, Měšťanská 10, Hodonín, Česká republika

(210) O 142102

(111) **224703**

(220) 21.04.1999
(320) 21.04.1999
(442) 16.02.2000
(151) 23.05.2000
(180) 21.04.2009

(730) **AULA PRAHA, spol.s r.o.**, Potoční 10/394, Praha 6, Česká republika

(210) O 142106

(111) **224704**

(220) 21.04.1999
(320) 21.04.1999
(442) 16.02.2000
(151) 23.05.2000
(180) 21.04.2009

(730) **Pivovar RADEGAST, a.s.**, Nošovice, Česká republika

(210) O 142108

(111) **224705**

(220) 21.04.1999
(320) 21.04.1999
(442) 16.02.2000
(151) 23.05.2000
(180) 21.04.2009

(730) **Stavební chemie, a.s.**, Lázeňská 297, Slaný, Česká republika

(210) O 142113

(111) **224706**

(220) 21.04.1999
(320) 21.04.1999
(442) 16.02.2000
(151) 23.05.2000
(180) 21.04.2009

(730) **S Klub s.r.o.**, Jaselská 27, Brno, Česká republika

(210) O 142117

(111) **224707**

(220) 23.04.1999
(320) 23.04.1999
(442) 16.02.2000
(151) 23.05.2000
(180) 23.04.2009

(730) **Sedláček Oldřich**, Rybáře 6, Drahotuše, Česká republika

(210) O 142145

(111) **224708**

(220) 23.04.1999
(320) 23.04.1999
(442) 16.02.2000
(151) 23.05.2000
(180) 23.04.2009

(730) **Strategie Praha, spol.s r.o.**, Elišky Peškové 13/749, Praha 5, Česká republika

(210) O 142167

(111) **224709**

(220) 26.04.1999
(320) 26.04.1999
(442) 16.02.2000
(151) 23.05.2000
(180) 26.04.2009

(730) **KABEEX, s.r.o.**, tř. Budovatelů 2327, Most, Česká republika

(210) O 142202

(111) **224710**

(220) 26.04.1999
(320) 26.04.1999
(442) 16.02.2000
(151) 23.05.2000
(180) 26.04.2009

(730) **Pivovar RADEGAST, a.s.**, Nošovice, Česká republika

(210) O 142241

(111) **224711**

(220) 26.04.1999
(320) 26.04.1999
(442) 16.02.2000
(151) 23.05.2000
(180) 26.04.2009

(730) **WTM s.r.o.**, U dubu 53, Praha 4, Česká republika

(210) O 142267

(111) **224712**

(220) 27.04.1999
(320) 27.04.1999
(442) 16.02.2000
(151) 23.05.2000
(180) 27.04.2009

(730) **Rameš Pavel**, Podkrušnohorská 1016, Litvínov, Česká republika

(210) O 142425

(111) **224713**

(220) 28.04.1999
(320) 28.04.1999
(442) 16.02.2000
(151) 23.05.2000
(180) 28.04.2009

(730) **TABAKO, spol.s r.o.**, Příkop 4, Brno, Česká republika

(210) O 142438

(111) **224714**

(220) 28.04.1999
(320) 28.04.1999
(442) 16.02.2000

-
- (151) 23.05.2000
(180) 28.04.2009
(730) **ExecuTrain Corporation**, 4800 North Point Parkway, Alpharetta, Spojené státy americké, Georgia
(210) O 142452
-
- (111) **224715**
(220) 28.04.1999
(320) 28.04.1999
(442) 16.02.2000
(151) 23.05.2000
(180) 28.04.2009
(730) **ExecuTrain Corporation**, 4800 North Point Parkway, Alpharetta, Spojené státy americké, Georgia
(210) O 142453
-
- (111) **224716**
(220) 29.04.1999
(320) 29.04.1999
(442) 16.02.2000
(151) 23.05.2000
(180) 29.04.2009
(730) **PUDIS a.s.**, Nad Vodovodem 2/169, Praha 10, Česká republika
(210) O 142467
-
- (111) **224717**
(220) 29.04.1999
(320) 29.10.1998
(442) 16.02.2000
(151) 23.05.2000
(180) 29.04.2009
(730) **Digital Entertainment Network, Inc.**, 2230 Broadway, Santa Monica, Spojené státy americké, California
(210) O 142483
-
- (111) **224718**
(220) 30.04.1999
(320) 30.04.1999
(442) 16.02.2000
(151) 23.05.2000
(180) 30.04.2009
(730) **SETUZA a.s.**, Žukovova 100, Ústí nad Labem, Česká republika
(210) O 142499
-
- (111) **224719**
(220) 30.04.1999
(320) 30.04.1999
(442) 16.02.2000
(151) 23.05.2000
(180) 30.04.2009
(730) **Cargill, Incorporated**, 15407 McGinty Road West, Wayzata, Spojené státy americké, Minnesota
(210) O 142518
-
- (111) **224720**
(220) 03.05.1999
(320) 03.05.1999
(442) 16.02.2000
(151) 23.05.2000
- (180) 03.05.2009
(730) **GRUMANT spol.s r.o.**, Michelská 4/367, Praha 4, Česká republika
(210) O 142555
-
- (111) **224721**
(220) 03.05.1999
(320) 03.05.1999
(442) 16.02.2000
(151) 23.05.2000
(180) 03.05.2009
(730) **Beiersdorf AG**, Unnastrasse 48, D-20253 Hamburg, Německo
(210) O 142557
-
- (111) **224722**
(220) 03.05.1999
(320) 03.05.1999
(442) 16.02.2000
(151) 23.05.2000
(180) 03.05.2009
(730) **Jan Krčma - KDT**, Vlnitá 52, Praha 4, Česká republika
(210) O 142565
-
- (111) **224723**
(220) 04.05.1999
(320) 04.05.1999
(442) 16.02.2000
(151) 23.05.2000
(180) 04.05.2009
(730) **ROWDY s.r.o.**, Větrná 22, České Budějovice, Česká republika
(210) O 142576
-
- (111) **224724**
(220) 04.05.1999
(320) 04.05.1999
(442) 16.02.2000
(151) 23.05.2000
(180) 04.05.2009
(730) **Agentura VEREMA, spol.s r.o.**, Kremlíčková 978/6, Praha 4, Česká republika
(210) O 142585
-
- (111) **224725**
(220) 04.05.1999
(320) 04.05.1999
(442) 16.02.2000
(151) 23.05.2000
(180) 04.05.2009
(730) **PhDr. Maliňáková Zdeňka, CSc.**, Višňová č.2, Brno, Česká republika
(210) O 142594
-
- (111) **224726**
(220) 05.05.1999
(320) 05.05.1999
(442) 16.02.2000
(151) 23.05.2000
(180) 05.05.2009
(730) **MERITOR AUTOMOTIVE, INC. a Delaware corporation**, 2135 Maple, Troy, Spojené státy americké, Michigan
(210) O 142610
-

(111) **224727**
(220) 06.05.1999
(320) 06.05.1999
(442) 16.02.2000
(151) 23.05.2000
(180) 06.05.2009
(730) **EKO 98 s.r.o.**, Revoluční 1421/4, Ústí nad Labem,
Česká republika
(210) O 142652

(111) **224728**
(220) 07.05.1999
(320) 07.05.1999
(442) 16.02.2000
(151) 23.05.2000
(180) 07.05.2009
(730) **Moravský Autoland, a.s.**, Ocelářská 35, Praha 9,
Česká republika
(210) O 142685

(111) **224729**
(220) 07.05.1999
(320) 07.05.1999
(442) 16.02.2000
(151) 23.05.2000
(180) 07.05.2009
(730) **GIANT MANUFACTURING CO., LTD.**, 19,
Shun Farn Road, Long Chuan Li, Tachia, Taichung
Hsien, Taiwan
(210) O 142686

(111) **224730**
(220) 14.05.1999
(320) 14.05.1999
(442) 16.02.2000
(151) 23.05.2000
(180) 14.05.2009
(730) **Koudelka Vít**, Mládežnická 3059/10, Praha 10,
Česká republika
(210) O 142864

(111) **224731**
(220) 28.05.1999
(320) 28.05.1999
(442) 16.02.2000
(151) 23.05.2000
(180) 28.05.2009
(730) **Zdeňka Koudeláková**, Bohuslavice 56, Česká
republika
(210) O 143293

(111) **224732**
(220) 17.06.1999
(320) 17.06.1999
(442) 16.02.2000
(151) 23.05.2000
(180) 17.06.2009
(730) **Kastner Petr**, Na Tržišti 672, Kamenice nad
Lipou, Česká republika
(210) O 143920

(111) **224733**
(220) 17.06.1999
(320) 17.06.1999
(442) 16.02.2000

(151) 23.05.2000
(180) 17.06.2009
(730) **Kastner Petr**, Na Tržišti 672, Kamenice nad
Lipou, Česká republika
(210) O 143921

(111) **224734**
(220) 01.07.1999
(320) 01.07.1999
(442) 16.02.2000
(151) 23.05.2000
(180) 01.07.2009
(730) **GOPAS, a.s.**, Dienzenhoferova 14, České
Budějovice, Česká republika
(210) O 144500

(111) **224735**
(220) 19.07.1999
(320) 19.07.1999
(442) 16.02.2000
(151) 23.05.2000
(180) 19.07.2009
(730) **Plzeňský Prazdroj, a.s.**, U Prazdroje 7, Plzeň,
Česká republika
(210) O 144998

(111) **224736**
(220) 20.07.1999
(320) 20.07.1999
(442) 16.02.2000
(151) 23.05.2000
(180) 20.07.2009
(730) **Janeček Rudolf**, Dětská 33, Praha 10, Česká
republika
(210) O 145019

(111) **224737**
(220) 23.08.1999
(320) 23.08.1999
(442) 16.02.2000
(151) 23.05.2000
(180) 23.08.2009
(730) **Anna Hliseníková**, Na Valech 34, Praha 6,
Česká republika
(210) O 146092

(111) **224738**
(220) 26.08.1999
(320) 26.08.1999
(442) 16.02.2000
(151) 23.05.2000
(180) 26.08.2009
(730) **DEHTOCHEMA BITUMAT a.s.**, Pražská 870,
Bělá pod Bezdězem, Česká republika
(210) O 146221

(111) **224739**
(220) 27.08.1999
(320) 27.08.1999
(442) 16.02.2000
(151) 23.05.2000
(180) 27.08.2009
(730) **DEHTOCHEMA, BITUMAT a.s.**, Pražská 870,
Bělá pod Bezdězem, Česká republika

(210) O 146256

(111) **224740**

(220) 13.09.1999

(320) 13.09.1999

(442) 16.02.2000

(151) 23.05.2000

(180) 13.09.2009

(730) **DIDEROT s.r.o.**, Cukerní 234, Praha 9, Česká republika

(210) O 146772

(111) **224742**

(220) 23.09.1999

(320) 23.09.1999

(442) 16.02.2000

(151) 23.05.2000

(180) 23.09.2009

(730) **Dobeš Jaroslav**, Petrov 197, Česká republika

(210) O 147172

(111) **224743**

(220) 26.10.1999

(320) 26.10.1999

(442) 16.02.2000

(151) 23.05.2000

(180) 26.10.2009

(730) **WALMARK, spol. s r.o.**, Oldřichovice 44, Třinec 5, Česká republika

(210) O 148186

(111) **224744**

(220) 03.11.1999

(320) 03.11.1999

(442) 16.02.2000

(151) 23.05.2000

(180) 03.11.2009

(730) **TurboConsult s. r. o.**, Botanická 56, Brno, Česká republika

(210) O 148428

(111) **224745**

(220) 04.11.1999

(320) 04.11.1999

(442) 16.02.2000

(151) 23.05.2000

(180) 04.11.2009

(730) **Nadace Jihočeská lidová pomoc**, Žižkova 12, České Budějovice, Česká republika

(210) O 148563

(111) **224746**

(220) 09.11.1999

(320) 09.11.1999

(442) 16.02.2000

(151) 23.05.2000

(180) 09.11.2009

(730) **Milos, s.r.o.**, Komenského 1843, Roudnice nad Labem, Česká republika

(210) O 148707

(111) **224747**

(220) 09.11.1999

(320) 09.11.1999

(442) 16.02.2000

(151) 23.05.2000

(180) 09.11.2009

(730) **CHALUPA - STAVITEL s.r.o.**, Holešovská 993, Hulín, Česká republika

(210) O 148709

(111) **224748**

(220) 19.11.1999

(320) 19.11.1999

(442) 16.02.2000

(151) 19.05.2000

(180) 19.11.2009

(730) **ELGAS, s.r.o.**, Ohrazenice 211, Pardubice, Česká republika

(210) O 148802

(111) **224749**

(220) 12.11.1999

(320) 12.11.1999

(442) 16.02.2000

(151) 23.05.2000

(180) 12.11.2009

(730) **ACHÁTpharma s.r.o.**, U továren 770/1B, Praha 10, Česká republika

(210) O 148832

(111) **224750**

(220) 18.11.1999

(320) 18.11.1999

(442) 16.02.2000

(151) 18.05.2000

(180) 18.11.2009

(730) **Ing. Samek Petr**, Horňátecká 16, Praha 8, Česká republika

(210) O 149021

(111) **224751**

(220) 22.11.1999

(320) 22.11.1999

(442) 16.02.2000

(151) 19.05.2000

(180) 22.11.2009

(730) **Beck International, s.r.o.**, Zádušní 731, Mělník, Česká republika

(210) O 149063

(111) **224752**

(220) 22.11.1999

(320) 22.11.1999

(442) 16.02.2000

(151) 22.05.2000

(180) 22.11.2009

(730) **Hill Radomil**, Komenského 12/1, Jindřichův Hradec, Česká republika

(210) O 149078

(111) **224753**

(220) 24.11.1999

(320) 24.11.1999

(442) 16.02.2000

(151) 23.05.2000

(180) 24.11.2009

(730) **Cichý Dalibor**, Květná 1243, Kyjov, Česká republika

(210) O 149198

(111) **224754**

(220) 24.11.1999

(320) 24.11.1999

(442) 16.02.2000

(151) 23.05.2000

(180) 24.11.2009

(730) **AKTIS a.s.**, Na Valentince 1, Praha 5, Česká republika

(210) O 149199

(111) **224755**

(220) 25.11.1999

(320) 25.11.1999

(442) 16.02.2000

(151) 23.05.2000

(180) 25.11.2009

(730) **BIOFAKTORY PRAHA, spol. s r.o.**, Na Chvalce 2049, Praha 9, Česká republika

(210) O 149239

(111) **224757**

(220) 02.12.1999

(320) 02.12.1999

(442) 16.02.2000

(151) 23.05.2000

(180) 02.12.2009

(730) **ZKL Klášterec nad Ohří, a.s.**, Nádražní 214, Klášterec nad Ohří, Česká republika

(210) O 149397

(111) **224758**

(220) 02.12.1999

(320) 02.12.1999

(442) 16.02.2000

(151) 23.05.2000

(180) 02.12.2009

(730) **DEHTOCHEMA BITUMAT a.s.**, Pražská 870, Bělá pod Bezdězem, Česká republika

(210) O 149410

(111) **224759**

(220) 06.12.1999

(320) 06.12.1999

(442) 16.02.2000

(151) 23.05.2000

(180) 06.12.2009

(730) **WALMARK, spol.s r.o.**, Oldřichovice 44, Třinec 5, Česká republika

(210) O 149563

(111) **224760**

(220) 20.12.1999

(320) 20.12.1999

(442) 16.02.2000

(151) 23.05.2000

(180) 20.12.2009

(730) **FATEK Betonfasertechnik CZ, a.s.**, Křižíkova 70, Brno, Česká republika

(210) O 150065

**Zápis ochranných známek se změnou
ve vztahu ke zveřejněným přihláškám.**

Číselný přehled

224314, 224315, 224316, 224320, 224323, 224324, 224327, 224328, 224330, 224335, 224336, 224337, 224339, 224341, 224345,
224358, 224359, 224362, 224363, 224364, 224365, 224366, 224376, 224382, 224388, 224390, 224391, 224444, 224445, 224514,
224518, 224585, 224586, 224589, 224590, 224591, 224677, 224741, 224756

Zápis ochranných známek se změnou ve vztahu ke zveřejněným přihláškám

(111) **224314**
(220) 14.02.1995
(320) 14.02.1995
(442) 12.05.1999
(151) 23.05.2000
(180) 14.02.2005

BINGO PREMIÉRA

(730) **Česká nezávislá televizní společnost, s.r.o.**,
Vladislavova 20, Praha 1, Česká republika

(510) (3) kosmetika, zubní pasty; (8) přístroje; (9) videokazety, nosiče dat, nahrané i nenahrané nosiče zvukových nebo zvukově obrazových záznamů, audiovizuální díla, filmy zvukové, filmové kamery, filmové přístroje, obaly z plastických hmot na zvukové nosiče; (10) prezervativy; (14) budíky, nástěnné hodiny, odznaky, přívěšky na klíče z drahých kovů; (15) hudební nástroje; (16) pohlednice, gratulace, dopisní papíry, samolepky, obtisky, desky na spisy, pořadače, balící papír, papírové tašky, umělohmotné tašky, papírové obaly všeho druhu, papírové kapesníky, těžítka; (18) peněženky, školní tašky; (20) nábytek dětský, obaly všeho druhu z plastických hmot; (21) nápojové lahve, nádoby porcelánové, smaltované i z plastických hmot, vázičky, obaly z plastických hmot na mléčné výrobky, na cukrovinky, na kosmetiku a pod.; (24) kapesníky textilní; (25) trička, čepice, klobouky, šátky, plavky, ponožky, obuv; (26) nášivky na oděvy, zažehlovací obtisky, odznaky, knoflíky; (28) hračky dřevěné, plyšové; (41) nakladatelství a vydavatelství, nahrávání nosičů zvukových nebo obrazově zvukových, agenturní činnost v oblasti kultury, šíření audiovizuálních děl, půjčování nahraných zvukových a zvukově obrazových záznamů, výchovná a zábavní činnost.

(511) 3, 8, 9, 10, 14, 15, 16, 18, 20, 21, 24, 25, 26, 28, 41
(210) O 97303

(111) **224315**
(220) 22.06.1995
(320) 18.01.1995
(442) 17.01.1997
(151) 23.05.2000
(180) 22.06.2005
(540)

pentium
PROCESSOR

(730) **Intel Corporation**, 2200 Mission College Boulevard,
Santa Clara, Spojené státy americké, California

(740) JUDr. Čermák Karel, Čermák, Hořejš, Vrba - advokátní a
patentová kancelář, Národní 32, Praha 1

(510) (9) počítačový hardware, zejména mikroprocesory.
(511) 9
(210) O 101445

(111) **224316**
(220) 02.08.1995
(320) 02.08.1995
(442) 14.05.1997
(151) 23.05.2000
(180) 02.08.2005

(540) **ČESKÝ BODYGARD**

(730) **Česká nezávislá televizní společnost, s.r.o.**,
Vladislavova 20, Praha 1, Česká republika

(510) (5) diabetické přípravky pro léčebné účely, dietetické přípravky a potraviny, potraviny pro batolata, vitamíny, vitamínové nápoje, povzbuzující přípravky, cigarety bez tabáku k lékařskému účelu; (6) obecné kovy a jejich slitiny a jednoduché výrobky z těchto kovů či slitin, nedobytné pokladny a schránky, klíče, zámečnické výrobky, řetězy, kotvy, kovadliny, zvony, zvonky, hřebíky, šrouby, umělecké nebo ozdobné předměty z kovu; (8) přístroje stolní (nože, vidličky, lžíce) i z drahých kovů i pochromované, přístroje na salát, sečné zbraně, břitvy, nářadí všeho druhu včetně ručních nástrojů; (9) aparáty a přístroje vědecké, geodetické, elektrické, elektronické, fotografické, filmové, optické, přístroje pro vážení, měření, signalizaci, kontrolu, záchranu a přístroje učební, aparáty pro záznam, převod, reprodukci zvuku nebo obrazu, magnetické suporty zvukových záznamů, gramofonové desky, automatické distributory a mechanismy na mince, zapisovací pokladny, kalkulační stroje, přístroje pro zpracování informací a počítače včetně jejich jednotlivých součástí a náhradních dílů, nosiče magnetických záznamů nahrané i nenahrané, videokazety nahrané i nenahrané, audiokazety nahrané i nenahrané, audiovizuální díla, CD disky, programové vybavení pro počítače, software, počítačové hry, pohledy ilustrované se zvukovou nahrávkou, hlavolamy, hrací skříně uváděné v činnost mincí nebo známkou, reklamní přístroje na střídavé obrazy, reklama světelná, reklamní světelné přístroje; (10) prezervativy; (14) vzácné kovy a jejich slitiny a výrobky z těchto látek nebo posvěceného nebo pozlaceného kovu, klenoty, bižuterie, drahokamy, umělecké nebo ozdobné předměty, hodinářské potřeby a chronometrické přístroje, budíky, nástěnné hodiny, knoflíky do manžet, jehlice do kravat, odznaky z drahých kovů, těžítka, přívěšky na klíče, skřínky na šperky; (15) hudební nástroje, mechanická piana a jejich doplňky, elektrické a elektronické hudební nástroje; (16) papír, lepenka a výrobky z těchto materiálů, plakáty, fotografie, pohlednice, gratulace, dopisní papíry, obálky, kalendáře zejména nástěnné a stolní, samolepky, obtisky, pexesa, hrací karty, puzzle, poznámkové bloky, desky na spisy, pořadače, omalovánky, activity books, balící papír, ořezávátka a ořezávací strojky, penály, papírové tašky, školní tašky, umělohmotné tašky, papírové kapesníky, hlavolamy, obaly všeho druhu papírové, těžítka, tiskoviny, časopisy, periodika, knihy, tiskárenské výrobky, písma pro tiskárny, štočky, potřeby pro knižní vazby, fotografie, lepidla pro papírenství nebo domácnost, materiál pro umělce, štětce, psací stroje a kancelářské potřeby, učební pomůcky, plastické nebo papírové obaly, listy, pytlíky a sáčky pro obalovou techniku, umělecké a ozdobné předměty z papíru; (17) obaly všeho druhu z plastických hmot; (18) výrobky z kůže nebo z imitace kůže, tašky, tašky náprsní, tašky ruční, peněženky, hole, biče a sedlářské výrobky, opasky, umělecké a ozdobné předměty z kůže, přívěšky na klíče; (20) nábytek, zrcadla, rámy, výrobky ze dřeva, korku, rákosu, vrbového proutí, z tohu, kostí, slonoviny, z kositic, želvoviny, jantaru, perleti, mořské pěny, náhražky z kositic těchto materiálů nebo náhražky z plastických hmot, nábytek kovový pro camping, matrace do postelí, polštáře, tabulky státní poznávací značky nekovové, dopisní schránky ani zděné ani kovové, dětský nábytek, umělecké

nebo ozdobné předměty, šperkovnice, polštáře, peřiny; (21) náčiní, výrobky a nádoby pro domácnost nebo kuchyň, hřebeny, mycí houby, kartáče, čisticí prostředky, sklo, porcelán, majolika, umělecké a ozdobné předměty a výrobky z těchto materiálů, lahve, vázičky, sklenice, nápojové lahve, nádobí, smaltované domácí a kuchyňské přístroje neelektrické, náčiní, předměty a nádoby, podnosy a podložky pro karafy, nádoby a nádobí z plastických nebo jiných hmot pro domácnost, malé aparáty k sekání, mletí, lisování s ručním pohonem, elektrické zubní kartáčky; (24) tkaniny, pokrývky ložní i stolní, textilní výrobky, kapesníky textilní; (25) plavky; (26) krajky, vyšívky, stuhy, knoflíky, odznaky, přívěsky, háčky, ostatní galanterní zboží, nášivky na oděvy, zažehlovací obtisky, umělé květiny, dekorální a umělecké předměty; (28) hry a hračky zejména dřevěné, plyšové, látkové, umělohmotné, hudební, fyzikální, hrací stroje, hlavolamy, tělocvičné a sportovní potřeby a nářadí, potřeby pro gymnastiku a sport, ozdoby na vánoční stromky, rybářské potřeby, obaly na hračky; (35) reklamní, inzertní a propagační činnost; (38) televizní vysílání, televizní vysílání pořadů, televizní vysílání zábavných i výchovných pořadů, televizní vysílání diskusních pořadů, televizní vysílání soutěží, her a loterií; (41) nakladatelství a vydavatelství, nahrávání nosičů zvukových nebo obrazově zvukových, agenturní činnost v oblasti kultury, výroba a šíření audiovizuálních děl, půjčování nahraných zvukových a zvukově obrazových záznamů, výchovná a zábavní činnost, organizace a provádění her a soutěží i veřejných.

(511) 5, 6, 8, 9, 10, 14, 15, 16, 17, 18, 20, 21, 24, 25, 26, 28, 35, 38, 41

(210) O 102531

(111) **224320**

(220) 10.11.1995

(320) 10.11.1995

(442) 14.04.1999

(151) 23.05.2000

(180) 10.11.2005

(540)

MODUS

(730) **MALOTA A SPOL., v.o.s.**, Zálešná VII, Zlín, Česká republika

(510) (3) přípravky pro praní, čištění, leštění, mýdla, parfumerie, kosmetika, zubní pasty; (7) roboty, mixery, mlýnky aj. kuchyňské přístroje, pračky, vysavače, elektrické strojky na stříhání; (9) reprodukční technika, fotografické a filmové přístroje, žehličky; (11) topná zařízení, vařiče, ledničky, sušičky, ventilátory, zařízení a prvky pro distribuci vody, zdravotní zařízení; (14) klenotnické zboží, bižuterie vč. knoflíků do manžet a jehlic do kravat; (16) papírenské zboží, psací stroje, kancelářské potřeby; (18) kůže, imitace kůže, kufry, deštníky, slunečníky; (20) nábytek, zrcadla; (21) náčiní a nádobí pro domácnost, sklo, porcelán, elektrické zubní kartáčky; (24) tkaniny a textilní výrobky, pokrývky; (25) oděvy, obuv, kloboučnické zboží; (28) sportovní nářadí; (29) maso, ryby, drůbež, zvěřina, konzervované a mražené ovoce a zelenina, vejce, mléčné výrobky, oleje, tuky; (30) káva, čaj, kakao, cukr, rýže, ocet, sůl, hořčice; (32) pivo, minerální vody aj. nealkoholické nápoje; (33) alkoholické nápoje; (35) pomoc při řízení obchodní činnosti, reklamní činnost vč. distribuce prospektů a propagace rádiem; (36) směnářská činnost, realitní činnost, služby správců nemovitostí, obchodování s cennými papíry, pojišťovací služby; (39) zajišťování dopravy v rámci provozování cestovní kanceláře; (42) služby cestovních kancelářů, provozování restaurací, jídelen, hotelů, motorestů, motelů, nocleháren, klubů, barů, penzionů, kempingů, sanatorií, zotavoven.

(511) 3, 7, 9, 11, 14, 16, 18, 20, 21, 24, 25, 28, 29, 30, 32, 33, 35, 36, 39, 42

(210) O 105120

(111) **224323**

(220) 03.05.1996

(320) 03.05.1996

(442) 17.12.1997

(151) 23.05.2000

(180) 03.05.2006

(540)

DAINESE

(730) **WTM s.r.o.**, U dubu 53, Praha 4, Česká republika

(510) (10) zdravotnické pomůcky včetně ortopedických, zdravotnické výrobky z gumy, rehabilitační pomůcky a prostředky; (18) kožešiny, deštníky; (24) tkaniny s výjimkou zařazených ve tř. 22 a 26, pokrývky, ložní prádlo, textilní zboží nezařazené v jiných třídách; (35) reklamní, inzertní a poradenská činnost.

(511) 10, 18, 24, 35

(210) O 110957

(111) **224324**

(220) 08.07.1996

(320) 08.07.1996

(442) 16.02.2000

(151) 23.05.2000

(180) 08.07.2006

(540)



(730) **ZEBRA SYSTEMS, s.r.o.**, Spartakovců 3, Ostrava - Poruba, Česká republika

(740) Andrés Mirek, Bělidelská 12, Olomouc

(510) (9) analogové a digitální záznamy obrazu, zvuku a jiných analogových a digitálních signálů a informací a související nosiče, počítačový hardware, včetně souvisejících periferních zařízení, diagnostické přístroje pro použití v technice, chemii, fyzice a lékařství, telekomunikační zařízení pro komunikaci po drátě i bezdrátově, zejména s využitím elektromagnetických vln v oblasti optických i sdělovacích frekvencí; (10) chirurgické přístroje, lékařské nástroje a zařízení, včetně nástrojů a zařízení pro zubní lékařství, veterinární nástroje a zařízení, ortopedické potřeby; (16) tiskářské výrobky všeho druhu, zejména periodika, manuály pro práci s počítačovým software; (28) sportovní potřeby všeho druhu, zejména potřeby pro gymnastiku a atletiku, potřeby pro kolektivní, zejména míčové hry a související vybavení, včetně cvičebního nářadí a pomůcek, které nejsou uvedeny v jiných třídách; (35) propagační činnost, včetně návrhů a realizace souvisejícího designu, obstarávání nákupu a prodeje uvedených výrobků, včetně souvisejících reklamních služeb; (37) servis a opravy uvedených zařízení a výrobků a zajišťování jejich provozu; (38) poskytování služeb prostřednictvím elektronických médií; (41) výuka a zaškolování uživatelů a provozovatelů zařízení pro výuku, školení programátorů a uživatelů výpočetní techniky a zařízení souvisejících oblastí, zejména v oblasti multimédií, vydávání periodik; (42) tvorba a realizace manuálů pro práci s počítačovým software, poskytování monitorovacích služeb, zejména služeb lékařských, poskytování služeb v oblasti řízení jakosti.

(511) 9, 10, 16, 28, 35, 37, 38, 41, 42

(210) O 112810

(111) **224327**

(220) 13.11.1996
 (320) 13.11.1996
 (442) 17.12.1997
 (151) 23.05.2000
 (180) 13.11.2006

(540) **PERNÍKÁŘ PARDUBICE**

(730) **PERNÍKÁŘ PARDUBICE s.r.o.**, Češkova čp. 22, Pardubice, Česká republika
 (740) Müller Václav, patentový zástupce, Filipova 2016, Praha 4
 (510) (29) potraviny v konzervách, rosoly, zavařeniny; (30) cukrářské výrobky všeho druhu, jako sušenky, perníky, koláče, jemné pečivo a cukrovinky.
 (511) 29, 30
 (210) O 116689

(111) **224328**

(220) 22.11.1996
 (320) 22.11.1996
 (442) 13.08.1997
 (151) 23.05.2000
 (180) 22.11.2006
 (540)

EROVIT

(730) **EKOFORM, s.r.o.**, nám. T. G. Masaryka 1281, Zlín, Česká republika
 (740) Ing. Kučera Zdeněk, Padělký 548 (P.O.BOX 92), Slušovice
 (510) (30) potravinové doplňky - cukrovinky, obohacené vitamíny a dalšími živinami; (32) nealkoholické nápoje a přípravky pro jejich přípravu.
 (511) 30, 32
 (210) O 117081

(111) **224330**

(220) 14.01.1997
 (320) 14.01.1997
 (442) 17.06.1998
 (151) 23.05.2000
 (180) 14.01.2007
 (540)



(730) **HELIOS Praha a.s.**, Politických vězňů 15, Praha 1, Česká republika
 (740) Ing. Kavínková Ludmila, patentový zástupce, Rott, Růžička a Guttman, patentová, známková a právní kancelář, Nad Štolou 12, Praha 7
 (510) (32) přírodní minerální vody.
 (511) 32
 (210) O 118549

(111) **224335**

(220) 17.04.1997
 (320) 17.04.1997
 (442) 13.05.1998
 (151) 23.05.2000
 (180) 17.04.2007

(540)



(730) **Perníkář Pardubice, s. r. o.**, Češkova 22, Pardubice, Česká republika
 (740) Müller Václav, patentový zástupce, Filipova 2016, Praha 4
 (510) (30) cukrářské výrobky.
 (511) 30
 (210) O 121316

(111) **224336**

(220) 17.04.1997
 (320) 17.04.1997
 (442) 13.05.1998
 (151) 23.05.2000
 (180) 17.04.2007
 (540)



(730) **Perníkář Pardubice, s. r. o.**, Češkova 22, Pardubice, Česká republika
 (740) Müller Václav, patentový zástupce, Filipova 2016, Praha 4
 (510) (30) cukrářské výrobky.
 (511) 30
 (210) O 121320

(111) **224337**

(220) 18.04.1997
 (320) 18.04.1997
 (442) 16.12.1998
 (151) 23.05.2000
 (180) 18.04.2007
 (540)

MELISSA

(730) **Elof Hansson AB**, Göteborg, Švédsko
 (740) JUDr. Čermák Karel, Čermák, Hořejš, Vrba - advokátní a patentová kancelář, Národní 32, Praha 1
 (510) (7) ruční mixéry, ruční míchadla, kráječ na potraviny, zařízení na zpracování potravin, citrusové odšťavovače, extrakční přístroje na výrobu džusu, elektrické otvírače konzerv, myčky nádobí, osobní barevné značkovače; (8)

strojky na stříhání vlasů; (9) kuchyňské váhy, žehličky, elektrické vlasové natáčky, elektrické koupelnové váhy; (10) masážní přístroje; (11) mikrovlnné trouby, elektrické opékače topinek a sendvičové toustovače, přístroje na výrobu vaflí, grily, přístroje na vaření vajec, stroje na pečení, nádoby na smažení na způsob fritovacích hrnců, ohříváče chleba, elektrické vysoušeče vlasů, masážní přístroje na nohy; (14) časové spínače na vaření vajec; (21) elektrické zubní kartáčky.

(511) 7, 8, 9, 10, 11, 14, 21
(210) O 121381

(111) **224339**
(220) 28.05.1997
(320) 28.05.1997
(442) 16.12.1998
(151) 23.05.2000
(180) 28.05.2007
(540)

IZOBAU

(730) **BAU PRODUCTION, s.r.o.**, Chlumická 35/1396, Praha 9, Česká republika
(740) Effmert Jiří, Uralská 8, Praha 6
(510) (19) beton, zejména transportní beton, plastické hmoty pro stavební účely, dlažba nekovová, dlaždice; (35) inzertní a reklamní činnost pro prodej stavebních materiálů; (37) stavby a opravy domů.
(511) 19, 35, 37
(210) O 122583

(111) **224341**
(220) 08.08.1997
(320) 08.08.1997
(442) 12.08.1998
(151) 23.05.2000
(180) 08.08.2007
(540)

HASIL

(730) **HASIT Šumavské vápenice a omítkárny, a.s.**, Velké Hydčice, Horažďovice, Česká republika
(740) JUDr. Aleš Zábrš, advokát a patentový zástupce, Na Beránce 2, Praha 6
(510) (1) chemické výrobky pro zemědělství, lesnictví a zahradnictví a hasební prostředky; (2) ochranné prostředky proti rezu a proti hnilobě dřeva.
(511) 1, 2
(210) O 124528

(111) **224345**
(220) 20.10.1997
(320) 20.10.1997
(442) 16.12.1998
(151) 23.05.2000
(180) 20.10.2007
(540)

SUDOP

(730) **SUDOP GROUP a.s.**, Olšanská 1a, Praha 3, Česká republika
(740) JUDr. Hodek Jiří, advokát, Olšanská 1a, Praha 3
(510) (42) projektová činnost ve výstavbě, výkon zeměměřičských činností.
(511) 42
(210) O 126413

(111) **224358**
(220) 23.12.1997
(320) 23.12.1997

(442) 13.10.1999
(151) 23.05.2000
(180) 23.12.2007
(540)



(730) **STS Racing GmbH**, Südwestpark 94, 90449 Nürnberg, Německo
(740) JUDr. Koreček Ivan, Advokátní a patentová kancelář, Na baště sv. Jiří č. 9, Praha 6
(510) (1) lepidla, jiná než kancelářská a než pro domácnost na hračky; (2) malířské a umělecké potřeby, např. kovy listkové a práškové pro malíře, dekoratéry a umělce, barvy, nátěry a laky pro průmysl, řemesla a umění; (6) licí formy kovové; (7) spojky jako části a součásti strojů; (8) modelářské nástroje ruční, licí pánve; (9) dálková rádiová ovládání, napájecí zdroje, i baterie pro hračky, elektromotorky, transformátorky, elektromateriál, řízení modelových drah pomocí počítače, televizní a počítačové hry, zvláště elektronické videohry, také jako závodní hry, simulátory automobilových závodů, vše výhradně s TV přijímačem; (11) osvětlení a příslušenství; (13) zábavná pyrotechnika; (16) modelářský materiál, vystřihovánky z lepenky, modelovací hmoty (modelíny), obrázková razítka, ozdobná razítka; (17) licí hmoty jako těsnící, ucpávací a izolační materiály; (22) stany; (26) paruky, stuhly na dárky, umělé květiny i k vlastní výrobě; (28) draci na pouštění, modely, totiž modely letadel, lodí, automobilů, modely jako jsou modely strojů, biologické modely, plastové modely k vlastnímu stavění, modelové spalovací motory, elektromotorky pro hračky, modelové železnice, ostatní modelové dráhy jako visuté lanovky, ozubené dráhy (zubačky), technické příslušenství k modelovým drahám, soupravy modelových drah s terénem a budovami, vozidly a figurkami, dráhy na páru a závodní autodráhy, stavebnice obsahující mechanické spojovací součástky a stavební dílce, soupravy (skřínky) pro fyzikální, biologické a chemické pokusy, kovové, plastové a dřevěné figurky na hraní, také jako skládací figurky např. indiáni, rytíři a příslušenství, např. hrady apod., filmové a televizní figurky (licenční figurky), plastové hračky, zařízení dětských hřišť, vyjma sportovních a gymnastických potřeb, kočárky pro panenky, jízdní a houpací figury zvířat, vodní hračky a plastové dětské bazény i nafukovací, domky na hraní, hudební hračky i elektronické, hrací hodiny (hodiny na hraní), kouzelnické a žonglovací potřeby, nafukovací balónky, hračky pro nemluvnata a malé děti, panenky, oblečky pro panenky, oblékací panenky, panenky pro sběratele a umělecké panenky, krojované panenky, výbava k panenkám jako jsou pokojíčky, domečky a nábytek pro panenky, hračky na hraní pro domácnost, hračky na hraní pro prodejnu, dětský servis, dětské kuchyňské nádobíčko, kadeřnické hry, kosmetické hry, lékařské hry, plyšové, kožešinové a látkové (textilní) hračky, kašpárky a loutky, dřevěné hračky, uměleckořemeslné hračky, drobné košíkářské předměty na hraní, dětské deskové hry, rodinné deskové hry, deskové hry, hry vyžadující určitou dovednost, např. puzzle (skládanka) apod., učební hry, i pro malé děti, pomůcky k hrám jako např. hrací kostky, pohárky na kostky, desky pro hru v kostky, hry automatické a elektronické, také jako závodní hry, simulátory automobilových závodů, ne ve spojení s TV přijímačem, ozdoby na vánoční stromky, dekorativní vánoční hračky, žertovné, dekorační a reklamní předměty pro obor hraček; (35) porady obchodní pro obor hraček; (42) porady odborné pro obor hraček.

(511) 1, 2, 6, 7, 8, 9, 11, 13, 16, 17, 22, 26, 28, 35, 42
(210) O 128785

(111) **224359**
 (220) 23.12.1997
 (320) 23.12.1997
 (442) 13.10.1999
 (151) 23.05.2000
 (180) 23.12.2007
 (540)

Carrera

- (730) **STS Racing GmbH**, Südwestpark 94, 90449 Nürnberg, Německo
- (740) JUDr. Koreček Ivan, Advokátní a patentová kancelář, Na baště sv. Jiří č. 9, Praha 6
- (510) (1) lepidla, jiná než kancelářská a než pro domácnost na hračky; (2) malířské a umělecké potřeby, např. kovy listkové a práškové pro malíře, dekoratéry a umělce, barvy, nátěry a laky pro průmysl, řemesla a umění; (6) licí formy kovové; (7) spojky jako části a součásti strojů; (8) modelářské nástroje ruční, licí pánve; (9) dálková rádiová ovládání, napájecí zdroje, i baterie pro hračky, elektromotorky, transformátorky, elektromateriál, řízení modelových drah pomocí počítače, televizní a počítačové hry, zvláště elektronické videohry, také jako závodní hry, simulátory automobilových závodů, vše výhradně s TV přijímačem; (11) osvětlení a příslušenství; (13) zábavná pyrotechnika; (16) modelářský materiál, vystřihovánky z lepenky, modelovací hmoty (modelíny), obrázková razítka, ozdobná razítka; (17) licí hmoty jako těsnící, ucpávkové a izolační materiály; (22) stany; (26) paruky, stuhy na dárky, umělé květiny i k vlastní výrobě; (28) draci na pouštění, modely, totiž modely letadel, lodí, automobilů, modely jako jsou modely strojů, biologické modely, plastové modely k vlastnímu stavění, modelové spalovací motory, elektromotorky pro hračky, modelové železnice, ostatní modelové dráhy jako visuté lanovky, ozubené dráhy (zubačky), technické příslušenství k modelovým drahám, soupravy modelových drah s terénem a budovami, vozidly a figurkami, dráhy na páru a závodní autodráhy, stavebnice obsahující mechanické spojovací součástky a stavební dílce, soupravy (skříňky) pro fyzikální, biologické a chemické pokusy, kovové, plastové a dřevěné figurky na hraní, také jako skládací figurky např. indiáni, rytíři a příslušenství, např. hrady apod., filmové a televizní figurky (licenční figurky), plastové hračky, zařízení dětských hřišť, vyjma sportovních a gymnastických potřeb, kočárky pro panenky, jízdní a houpací figury zvířat, vodní hračky a plastové dětské bazény i nafukovací, domky na hraní, hudební hračky i elektronické, hrací hodiny (hodiny na hraní), kouzelnické a žonglovací potřeby, nafukovací balónky, hračky pro nemluvnata a malé děti, panenky, oblečky pro panenky, oblekací panenky, panenky pro sběratele a umělecké panenky, krojované panenky, výbava k panenkám jako jsou pokojíčky, domečky a nábytek pro panenky, hračky na hraní pro domácnost, hračky na hraní pro prodejnu, dětský servis, dětské kuchyňské nádobíčko, kadeřnické hry, kosmetické hry, lékařské hry, plyšové, kožešinové a látkové (textilní) hračky, kašpárky a loutky, dřevěné hračky, uměleckořemeslné hračky, drobné košíkářské předměty na hraní, dětské deskové hry, rodinné deskové hry, deskové hry, hry vyžadující určitou dovednost, např. puzzle (skládanka) apod., učební hry, i pro malé děti, pomůcky k hrám jako např. hrací kostky, pohárky na kostky, desky pro hru v kostky, hry automatické a elektronické, také jako závodní hry, simulátory automobilových závodů, ne ve spojení s TV přijímačem, ozdoby na vánoční stromky, dekorativní vánoční hračky, žertovné, dekorační a reklamní předměty pro obor hraček; (35) porady obchodní pro obor hraček; (42) porady odborné pro obor hraček.
- (511) 1, 2, 6, 7, 8, 9, 11, 13, 16, 17, 22, 26, 28, 35, 42
 (210) O 128786

(111) **224362**
 (220) 21.01.1998
 (320) 21.01.1998
 (442) 17.02.1999
 (151) 23.05.2000
 (180) 21.01.2008
 (540)



- (730) **Marqard Media AG**, Baarerstrasse 22, Zug, Švýcarsko
- (740) JUDr. Ing. Jerman Václav, advokát, Boloňská 302/28, Praha 10 - H.Měcholupy
- (510) (39) doprava a skladování zboží; (41) zábavní činnost.
 (590) Barevná
 (511) 39, 41
 (210) O 129419

(111) **224363**
 (220) 28.01.1998
 (320) 06.11.1997
 (442) 15.09.1999
 (151) 23.05.2000
 (180) 28.01.2008
 (540)

ABACOR

- (730) **NUTRI PHARMA ASA**, Kronprinsesse Marthas Plass 1, Oslo, Norsko
- (740) Patentservis Praha a.s., Jivenská 1273/1, Praha 4
- (510) (5) farmaceutické, veterinární a sanitární přípravky, dietetické látky upravené k lékařskému použití, dětská výživa, náplasti, obvazový materiál, materiál pro plombování zubů, zubní vosk, farmaceutické přípravky, léčiva, nápoje, dietetické látky a výživné látky pro lékařské využití, veškeré založené na sojových proteinech a sojových vlákních; (29) maso, ryby, drůbež a zvěřina, masové extrakty, konzervované, sušené a zavažené ovoce a zelenina, želé, džemy, ovocné šťávy, vejce, mléko a mléčné produkty, jedlé oleje a tuky; (30) sojové maso v různých formách (mleté i ve formě hamburgerů), výživné látky na bázi soji, doplňky potravin (ne pro lékařské použití) na bázi soji, dietetické látky a výživné látky (ne pro lékařské účely) založené na bázi soji a určené pro zkvalitnění výživy, živiny založené na bázi soji v podobě sypké i pevné určené zejména pro účely váhové kontroly a váhové redukce; (32) nealkoholické nápoje nahrazující jídlo k účelům hubnutí.
- (511) 5, 29, 30, 32
 (210) O 129566

(111) **224364**
 (220) 23.02.1998
 (320) 23.02.1998
 (442) 16.02.2000
 (151) 23.05.2000
 (180) 23.02.2008
 (540)

Zlatý telefon

- (730) **MEDIATEL, spol. s r.o.**, Thámova 16, Praha 8, Česká republika
- (740) Ing. Chludstina Jiří, UNIPATENT, J.Masaryka 43-47, Praha 2-Vinohrady
- (510) (9) telefonní seznamy, seznamy adres, periodika, průvodci, kalendáře, ročenky na všech druzích elektronických nosičů

včetně seznamu léků, adres lékáren a informací určených pro laickou i odbornou veřejnost; (35) marketing, služby propagační, inzertní služby, komercializace a publicita v uvedených publikacích a katalozích; (38) komunikace prostřednictvím a nebo mezi počítači a počítačovými terminály, přenos vzkazů a informací za pomoci počítačů, spojení přístupu do databází, on-line /spřažené/ služby, přenos informací pomocí počítačových sítí, komunikace pomocí sítě Internetu, datové telekomunikační služby; (39) distribuce tiskařských výrobků všeho druhu a informací na všech druzích nosičů; (41) vydavatelství a nakladatelství; (42) vývoj, konzultace a šíření software, konzultační a poradenská činnost ve výše uvedených oborech a službách.

(511) 9, 16, 35, 38, 39, 41, 42
(210) O 130395

(111) **224365**
(220) 23.02.1998
(320) 23.02.1998
(442) 16.02.2000
(151) 23.05.2000
(180) 23.02.2008
(540)

Gold Phone

(730) **MEDIATEL, spol. s r.o.**, Thámova 16, Praha 8, Česká republika
(740) Ing. Chludina Jiří, UNIPATENT, J.Masaryka 43-47, Praha 2-Vinohrady
(510) (9) telefonní seznamy, seznamy adres, periodika, průvodci, kalendáře, ročenky na všech druzích elektronických nosičů včetně seznamu léků, adres lékáren a informací určených pro laickou i odbornou veřejnost; (35) marketing, služby propagační, inzertní služby, komercializace a publicita v uvedených publikacích a katalozích; (38) komunikace prostřednictvím a nebo mezi počítači a počítačovými terminály, přenos vzkazů a informací za pomoci počítačů, spojení přístupu do databází, on-line /spřažené/ služby, přenos informací pomocí počítačových sítí, komunikace pomocí sítě Internetu, datové telekomunikační služby; (39) distribuce tiskařských výrobků všeho druhu a informací na všech druzích nosičů; (41) vydavatelství a nakladatelství; (42) vývoj, konzultace a šíření software, konzultační a poradenská činnost ve výše uvedených oborech a službách.

(511) 9, 16, 35, 38, 39, 41, 42
(210) O 130397

(111) **224366**
(220) 23.02.1998
(320) 23.02.1998
(442) 16.02.2000
(151) 23.05.2000
(180) 23.02.2008
(540)

Goldenes Telefon

(730) **MEDIATEL, spol. s r.o.**, Thámova 16, Praha 8, Česká republika
(740) Ing. Chludina Jiří, UNIPATENT, J.Masaryka 43-47, Praha 2-Vinohrady
(510) (9) telefonní seznamy, seznamy adres, periodika, průvodci, kalendáře, ročenky na všech druzích elektronických nosičů včetně seznamu léků, adres lékáren a informací určených pro laickou i odbornou veřejnost; (35) marketing, služby propagační, inzertní služby, komercializace a publicita v uvedených publikacích a katalozích; (38) komunikace prostřednictvím a nebo mezi počítači a počítačovými terminály, přenos vzkazů a informací za pomoci počítačů, spojení přístupu do databází, on-line /spřažené/ služby, přenos informací pomocí počítačových sítí, komunikace pomocí sítě Internetu, datové telekomunikační služby; (39) distribuce tiskařských výrobků všeho druhu a informací na všech druzích nosičů; (41) vydavatelství a nakladatelství; (42) vývoj, konzultace a šíření software, konzultační a poradenská činnost ve výše uvedených oborech a službách.

(511) 9, 16, 35, 38, 39, 41, 42
(210) O 130400

(111) **224376**
(220) 29.04.1998
(320) 29.04.1998
(442) 14.04.1999
(151) 23.05.2000
(180) 29.04.2008
(540)



(730) **Moric František - VINOP**, Horní Konec 446, Polešovice, Česká republika
(510) (32) minerální vody, šumivé nápoje a jiné nápoje nealkoholické, nápoje a šťávy ovocné, sirupy a jiné přípravky ke zhotovování nápojů.
(511) 32
(210) O 132253

(111) **224382**
(220) 12.05.1998
(320) 12.05.1998
(442) 16.06.1999
(151) 23.05.2000
(180) 12.05.2008

- (540) **OLYMPIA**
 (730) **OLYMPIA s. r. o.**, Fibichova 513, BEROUN, Česká republika
 (510) (14) hodinářské a jiné chronometrické přístroje.
 (511) 14
 (210) O 132568

- (111) **224388**
 (220) 26.05.1998
 (320) 26.05.1998
 (442) 17.03.1999
 (151) 23.05.2000
 (180) 26.05.2008

PRIMULLA

- (730) **EKOFORM, s.r.o.**, Nad Vývozem 4868, Zlín, Česká republika
 (740) Ing. Kučera Zdeněk, Padělky 548 (P.O.BOX 92), Slušovice
 (510) (1) chemické přípravky užívané při výrobě potravin, umělá sladidla; (3) kosmetické a parfumerické výrobky s obsahem vitamínů a regeneračním účinkem; (30) tabletované a práškové potravinářské výrobky jako sladidla, cukrovinky; (32) nealkoholické nápoje a přípravky pro jejich přípravu.
 (511) 1, 3, 30, 32
 (210) O 132909

- (111) **224390**
 (220) 03.06.1998
 (320) 03.06.1998
 (442) 15.09.1999
 (151) 23.05.2000
 (180) 03.06.2008
 (540)



- (730) **Alena Rumlová**, Velké Hostěrádky 201, Česká republika
 (740) Ing. Dadej Leopold, patentový zástupce, Na Valtické 6, Břeclav 4
 (510) (18) batohy, torby, ruksaky, kabely, brašny a pytle pro turisty, horolezce, vodáky, cyklisty či školáky, tašky sportovní, cestovní, školní, plážové, nákupní, ruční i na záda, kufty a ostatní zavazadla všeho druhu nezařazená v jiných třídách, pouzdra kožená, neobsažená v jiných třídách; (20) spací pytle k táboření, nábytek pro camping; (22) stany, stanové dílce, plachty, celty, pytle - vaky z textilních hmot, zejména pro sportovce a turisty, neobsažené v jiných třídách.
 (511) 18, 20, 22
 (210) O 133242

- (111) **224391**
 (220) 08.06.1998
 (320) 08.06.1998
 (442) 15.09.1999
 (151) 23.05.2000
 (180) 08.06.2008
 (540)

FICOTE

- (730) **THE SCOTTS COMPANY (UK)LIMITED**, Salisbury House Weyside Business Park, Godalming, Surrey GU7 1XE, Velká Británie

- (740) JUDr. Kalenský Petr, Společná advokátní kancelář Všecka a partneři, Hálkova 2, Praha 2
 (510) (1) chemikálie určené k použití v zemědělství a zahradnictví, organická a syntetická hnojiva, průmyslová hnojiva a směsi pro výživu rostlin, růstové regulátory pro rostliny a směsi určené k použití v zemědělství a zahradnictví obsahující kterékoliv z výše uvedených výrobků, směsi pro lesklé listy, granulovaná a tekutá hnojiva a rostlinné výživy, směsi pro mimokořenovou výživu, hnojiva s pomalu působícím, nepřetržitým nebo zpožděným účinkem a výživné směsi pro růst rostlin nebo regulátory růstu rostlin, rašelina nebo výrobky nahrazující rašelinu, umělé a přírodní prostředky podporující růst rostlin, přihnojovací, posilující prostředky a směsi a prostředky na zamezení růstu mechů, vše pro rašelinisté, pastviny a trávníky, umělá hnojiva, komposty, komposty, jejichž základní komponentou je písek, kúrové komposty, rostlinný, živočišný odpad, živočišné a rostlinné odpadní materiály měst, produkty vzniklé ze zpracování kanalizačních splašků pro růst rostlin, vše pro použití na komposty; (5) rašelinové a rašelinu nahrazující produkty, obsahující herbicidy, pesticidy, parazitocidy, fungicidy a ovicidy, písek pro trávníky, obsahující přípravek na hubení mechů.
 (511) 1, 5
 (210) O 133375

- (111) **224444**
 (220) 03.11.1998
 (320) 03.11.1998
 (442) 16.02.2000
 (151) 23.05.2000
 (180) 03.11.2008
 (540)

**M&M'S THE MILK
 CHOCOLATE MELTS IN YOUR
 MOUTH, NOT IN YOUR HAND.**

- (730) **MASTER FOODS, kom. spol.**, Pražská 320, Poříčí nad Sázavou, Česká republika
 (740) Mgr. Petra de Brantes, KOREJZOVÁ & SPOL. Advokátní a patentová kancelář, Spálená 29, Praha 1
 (510) (30) obilné výrobky pro lidskou výživu, sladké zákusky, cukrovinky bez léčebných účinků, zmrzlina, zmrzlinové krémy, zmrzlinové výrobky, mražené cukrovinky, sladké pečivo, včetně dortů, sušenky a suchary, sladkostí, dezerty, náplně do sladkého pečiva a cukrářského zboží, všechny výše uvedené výrobky s obsahem čokolády, čokoláda na pít, čokoláda, kusové výrobky z čokolády.
 (511) 30
 (210) O 137372

- (111) **224445**
 (220) 03.11.1998
 (320) 03.11.1998
 (442) 16.02.2000
 (151) 23.05.2000
 (180) 03.11.2008
 (540)

**M&M'S MLÉČNÁ ČOKOLÁDA,
 KTERÁ SE ROZPUSTÍ NA
 JAZYKU A NE V DLANI.**

- (730) **MASTER FOODS, kom. spol.**, Pražská 320, Poříčí nad Sázavou, Česká republika
 (740) Mgr. Petra de Brantes, KOREJZOVÁ & SPOL. Advokátní a patentová kancelář, Spálená 29, Praha 1
 (510) (30) obilné výrobky pro lidskou výživu, sladké zákusky, cukrovinky bez léčebných účinků, zmrzlina, zmrzlinové krémy, zmrzlinové výrobky, mražené cukrovinky, sladké

pečivo, včetně dortů, sušenky a suchary, sladkosti, dezerty, náplně do sladkého pečiva a cukrářského zboží, všechny výše uvedené výrobky s obsahem čokolády, čokoláda na pítí, čokoláda, kusové výrobky z čokolády.

(511) 30
(210) O 137373

(111) **224514**
(220) 01.02.1999
(320) 01.02.1999
(442) 16.02.2000
(151) 23.05.2000
(180) 01.02.2009
(540)

VINEA

(730) **VITIS trade, s.r.o.**, Sásovská cesta 41, Banská Bystrica, Slovenská republika
(740) Mgr. Machatová Marcela, patentový zástupce, DMH-patentová a známková kancelář, Pospíšilova 2, Praha 3
(510) (33) alkoholické nápoje všeho druhu, zejména lihoviny, likéry a vína, např. lihoviny řezané a ušlechtilé destiláty, vč. macerátů a výluhů, vinné, ovocné, bylinné, zeleninové a obilné destiláty, alkoholické koktejly, koncentráty k přípravě alkoholických nápojů a vína všeho druhu; (35) reklamní, inzertní a propagační činnost, informační servis v obchodu, průzkum trhu, reklamní a propagační materiály, distribuce zboží k reklamním účelům, obchodní činnost, včetně zastupování tuzemských a zahraničních firem, reklamní přehlídky a výstavy, obchodně-zprostředkovatelská činnost v oboru alkoholických a nealkoholických nápojů; (42) odborné poradenství, konzultační služby a provádění odborných zkoušek v oboru lihovin, vína a nealkoholických nápojů, výzkum a vývoj v daném oboru.

(511) 33, 35, 42
(210) O 139621

(111) **224518**
(220) 03.02.1999
(320) 03.02.1999
(442) 16.02.2000
(151) 23.05.2000
(180) 03.02.2009
(540)

COMFOR

(730) **COMFOR, s.r.o.**, Veská 35, Sezemice, Česká republika
(740) Ing. Vandělíková Jana, Bohemia Patent, Petráská 12, Praha 1
(510) (9) data, databáze a jiné informační produkty na magnetických nosičích a v elektronických, datových, informačních a telekomunikačních sítích všeho druhu a na nosičích dat všeho druhu, související software a hardware, nosiče dat všeho druhu, elektronické sítě, multimediální aplikace, multimediální informační katalogy, elektronické časopisy, elektronická periodika a knihy v elektronické podobě, software pro počítače, nahraný software na CD a DVD discích a magnetických médiích, zvukové a obrazové záznamy na optických, magnetických a magnetooptických nosičích, zejména záznamy z oblasti výuky jazyků, výrobky výpočetní techniky, jako kupř. počítače, notebooky, tiskárny, monitory, scannery, doplňkové vybavení, kupř. myši, klávesnice a pod., diskety a programové vybavení, spotřební materiál, telekomunikační technika, zejména telefonní přístroje s drátem i bezdrátové, vizuální telefony a přístroje na videotext, mobilní telefony, mobilní radiotelegrafické přístroje, terminální účastnické telefonní stanice, faxy, zařízení pro reprodukci dat, telecomputery, kopírovací stroje, spotřební elektronika, elektronická zabezpečovací technika, informační, měřicí, monitorovací a řídicí systémy, přístroje a zařízení,

analogové a digitální karty, speciální pouzdra pro přístroje a nástroje; (16) papír, výrobky z papíru, periodické a neperiodické publikace, knihy, učebnice a učební pomůcky a materiály pro výuku cizích jazyků, časopisy, brožury, fotografie, informační produkty na papírových nosičích, letáky, plakáty, data a databáze na papírových nosičích, tištěné manuály, reklamní, propagační a užitkové výrobky z papíru, kupř. pohlednice, dopisní papíry, obálky, přání, kalendáře, samolepky, obtisky, puzzle, pexesa, vystřihovánky, hrací karty, kartičky, balicí papír, sešity, skicáky; (18) tašky; (35) poradenské a konzultační služby, poskytování informací a jiných informačních produktů všeho druhu, multimediálních informací, komerční využití Internetu v oblastech komerčních internetovských médií a vyhledávacích služeb, on-line inzerce, marketing a obchod, účetnictví, poradenská činnost v oblasti vedení účetnictví, daní a financí, veletrhy, výstavy k reklamním a obchodním účelům; (37) instalace, údržba a oprava elektronických zařízení, realizace a servis počítačových sítí; (38) služby zabezpečující audiovizuální komunikaci prostřednictvím informačních a telekomunikačních sítí, kupř. počítačové sítě Internet, satelitu apod., rozšiřování a zveřejňování a přenos informací, dat a zpráv prostřednictvím informačních a telekomunikačních prostředků a sítí, šíření elektronických časopisů, elektronických periodik a knih v elektronické podobě prostřednictvím počítačové sítě, pomocí satelitů ap.; (41) pořádání a organizační zajištění kurzů, školení, přednášek, konferencí, vzdělávací a rekvalifikační činnost, výuka jazyků; (42) tvorba a poskytování software, interaktivní a grafické programy, tvorba multimediálních dokumentů, prezentací, aplikací, katalogů apod., konstrukce WWW prezentací a řešení WWW serverů, počítačové animace a vizualizace, programové projekty, tvorba informačních databází, elektronických časopisů, periodik, knih.

(511) 9, 16, 18, 35, 37, 38, 41, 42
(210) O 139659

(111) **224585**
(220) 23.02.1999
(320) 23.02.1999
(442) 16.02.2000
(151) 23.05.2000
(180) 23.02.2009
(540)



(730) **BRNOMETAL, s.r.o.**, Čechyňská 25, Brno, Česká republika
(740) Ing. Dohnal Jiří, patentový zástupce, Nedbalova 29, Brno
(510) (6) obecné kovy v surovém a polozpracovaném stavu a jejich slitiny, kovové stavební materiály, kabely a kovové dráty neelektrické, zámečnické a klempířské výrobky kovové, kovové nádoby, nádrže a tanky stabilní všech velikostí na kapaliny a plyny, tlakové i beztlakové, kovové potrubní rozvody, kovové konstrukce, haly, kovové trubky, roury a hadice, řetězy, ocelové kuličky, hřebíky, šrouby a ostatní spojovací materiál kovový; (7) stroje s mechanickým pohonem, zejména pro zpracování druhotných surovin, obráběcí stroje, elektrické stroje

točivé, strojky pro domácnost a vysavače elektrické, jejich součásti a příslušenství, včetně pro jízdní kola, jako například dynamo, obráběcí stroje, převodní nebo pohonné mechanismy, převodky čelní, šnekové, kuželové, planetové, harmonické i speciální, mechanické variátory, motory spadající do této třídy, spojky, ozubená kola, ozubená soukolí, hnací řemeny, hnací řetězy, nářadí a měřidla pro stroje, maznice, zemědělské nářadí; (9) výrobky a zařízení kontrolní, měřicí, řídicí a regulační techniky, rozvaděče nízkého napětí, elektrické přístroje, přístroje a zařízení pro záznam, zesilování, reprodukci a přenos písma, zvuku a obrazu, videorekordéry, videokamery, zvukové a zvukově obrazové nosiče, kancelářská technika, zejména počítače, jejich periferní vybavení včetně diskové jednotky pro uchování programu, diskové paměti, jednotky pro vnitřní řízení, počítačové programy na magnetických nosičích a ostatní příslušenství počítačů, databanky, faxové přístroje, kopírovací technika, telefonní přístroje, včetně v kombinaci se záznamníky, elektronické kalkulačky apod., elektrické cívký a držáky elektrických cívek, galvanické články, elektrické kolektory, elektrické kontaktní zařízení, elektrické ovládací, spínací a rozvodné desky, elektrické pojistky, elektrické poplašné zvonky, elektrické přípojky, elektrické přístroje pro spouštění a/nebo ovládání strojů a motorů pomocí elektrických veličin, jako například proudu a/nebo napětí, elektrické přístroje pro odporové i obloukové svařování, elektrické spínače, elektrické transformátory, elektrické ukazovací přístroje, jako například elektroměry, elektrické přístroje na zjišťování závad, elektrické vedení, jakož i kabely elektrického vedení, elektrické vodiče, jakož i ohebné a světelné a elektrický izolovaný drát, elektrické výbojky, elektrody pro elektrické sváření, elektronky, diody, tranzistory, integrované elektronické obvody, jakož i s programovatelným prvkem, včetně mikročipů, elektrodynamické přístroje, elektrogalvanizační přístroje, elektrolyzery, elektromechanická zařízení pro domácnost určená k čištění, leštění, žehlení, vážení apod., přístroje k čištění zubů a dutiny ústní, elektrické žehličky, elektrické vysoušeče vlasů, hasicí přístroje, prodejní nebo hrací automaty uváděné v činnosti vhozením mince, žetonu nebo vložením karty, monočlánky, alkalické články, akumulátory, speciální pouzdra pro zařízení, přístroje a nástroje, které jsou zařazeny do této třídy; (16) papír, lepenka, karton a výrobky z těchto materiálů, které nejsou zařazeny do jiných tříd, tiskoviny, časopisy, periodika, knihy, zboží knihařské, fotografie, psací potřeby, lepidla pro papírenství nebo domácnost, materiál pro umělce, štetce, psací stroje a kancelářské potřeby s výjimkou nábytku, učební a školní potřeby a pomůcky s výjimkou nábytku, plastické obaly, hrací karty, písma pro tiskárny, štočky; (17) kaučuk, gutaperča, guma, asbest, slída, výrobky a polotovary z těchto materiálů, pokud nejsou obsaženy v jiných třídách, výrobky a polotovary z plastických hmot, jako například fólie, tabule, desky a tyče, jakož i spojovací prostředky rozzebíratelného i nerozzebíratelného spojení, těsnicí materiály, ucpávky a izolace tepelné, elektrické nebo zvukové, ohebné nekovové trubky a hadice; (35) inzertní, reklamní a propagační činnost, poskytování pomoci při provozu obchodu včetně zprostředkování obchodních a souvisejících obchodně personálních záležitostí, správa obchodních zájmů třetích osob, vypracování statistických přehledů, poradenství v oblasti organizace a ekonomiky podnikání, provádění aukcí a dražeb, zastavárenské a uschovatelské služby, marketing, průzkum a analýzy trhů, aranžerství, pronájem kancelářských strojů a zařízení, distribuce zboží k reklamním účelům, rozmnožování dokumentů; (40) zpracování a úprava materiálu, zejména druhotných surovin, vazba tiskovin, zejména knih, fyzikální a/nebo

chemické zpracování a úprava kovů a plastických hmot, včetně obrábění, broušení, leštění, eloxování, emailování, galvanizace, fosfátování, chromování, zinkování, zámečnické práce spadající do této třídy; (42) projektová, konstrukční a inženýrská činnost v investiční výstavbě v oblasti stavebnictví, strojírenství a elektroniky, zejména v oblasti strojů a zařízení pro zpracování druhotných surovin a pro ekologická zařízení a stavby, poradenské služby v této oblasti, hostinské, restaurační, hotelové a jiné související služby pro hosty, včetně rezervace ubytování, zámečnické služby spadající do této třídy, inženýrsko-technická činnost v oblasti tvorby a poskytování software, technické poradenství a vypracování posudků, technické zabezpečení výstav a výstavních ploch, odborné poradenství, vztahující se k organizování výstav a veletrhů, zejména k jejich technickému zabezpečení, pořádání módních přehlídek, překladatelské služby, pátrání po osobách, pátrání v právních záležitostech, inženýrsko-technické a právní průzkumy v otázkách ochranných práv, pronájem zařízení pro zpracování dat, pronájem prodejních automatů, pronájem strojů a zařízení, spadající do této třídy, zejména pro zpracování druhotných surovin.

(511) 6, 7, 9, 16, 17, 35, 40, 42

(210) O 140312

(111) **224586**

(220) 23.02.1999

(320) 23.02.1999

(442) 16.02.2000

(151) 23.05.2000

(180) 23.02.2009

(540)

BRNOMETAL
All for Your Image

(730) **BRNOMETAL, s.r.o.**, Čechyňská 25, Brno, Česká republika

(740) Ing. Dohnal Jiří, patentový zástupce, Nedbalova 29, Brno

(510) (6) obecné kovy v surovém a polozpracovaném stavu a jejich slitiny, kovové stavební materiály, kabely a kovové dráty neelektrické, zámečnické a klempířské výrobky kovové, kovové nádoby, nádrže a tanky stabilní všech velikostí na kapaliny a plyny, tlakové i beztlakové, kovové potrubní rozvody, kovové konstrukce, haly, kovové trubky, roury a hadice, řetězy, ocelové kuličky, hřebíky, šrouby a ostatní spojovací materiál kovový; (7) stroje s mechanickým pohonem, zejména pro zpracování druhotných surovin, obráběcí stroje, elektrické stroje točivé, strojky pro domácnost a vysavače elektrické, jejich součásti a příslušenství, včetně pro jízdní kola, jako například dynamo, obráběcí stroje, převodní nebo pohonné mechanismy, převodky čelní, šnekové, kuželové, planetové, harmonické i speciální, mechanické variátory, motory spadající do této třídy, spojky, ozubená kola, ozubená soukolí, hnací řemeny, hnací řetězy, nářadí a měřidla pro stroje, maznice, zemědělské nářadí; (9) výrobky a zařízení kontrolní, měřicí, řídicí a regulační techniky, rozvaděče nízkého napětí, elektrické přístroje, přístroje a zařízení pro záznam, zesilování, reprodukci a přenos písma, zvuku a obrazu, videorekordéry, videokamery, zvukové a zvukově obrazové nosiče, kancelářská technika, zejména počítače, jejich periferní vybavení včetně diskové jednotky pro uchování programu, diskové paměti, jednotky pro vnitřní řízení, počítačové programy na magnetických nosičích a ostatní příslušenství počítačů, databanky, faxové přístroje, kopírovací technika, telefonní přístroje, včetně v kombinaci se záznamníky,

elektronické kalkulačky apod., elektrické cívky a držáky elektrických cívek, galvanické články, elektrické kolektory, elektrické kontaktní zařízení, elektrické ovládací, spínací a rozvodné desky, elektrické pojistky, elektrické poplašné zvonky, elektrické přípojky, elektrické přístroje pro spouštění a/nebo ovládání strojů a motorů pomocí elektrických veličin, jako například proudu a/nebo napětí, elektrické přístroje pro odporové i obloukové svařování, elektrické spínače, elektrické transformátory, elektrické ukazovací přístroje, jako například elektroměry, elektrické přístroje na zjišťování závad, elektrické vedení, jakož i kabely elektrického vedení, elektrické vodiče, jakož i ohebné a světelné a elektrický izolovaný drát, elektrické výbojky, elektrody pro elektrické sváření, elektronky, diody, tranzistory, integrované elektronické obvody, jakož i s programovatelným prvkem, včetně mikročipů, elektrodynamické přístroje, elektrogalvanizační přístroje, elektrolyzery, elektromechanická zařízení pro domácnost určená k čištění, leštění, žehlení, vážení apod., přístroje k čištění zubů a dutiny ústní, elektrické žehličky, elektrické vysoušeče vlasů, hasicí přístroje, prodejní nebo hrací automaty uváděné v činnost vhozením mince, žetonu nebo vložením karty, monočlánky, alkalické články, akumulátory, speciální pouzdra pro zařízení, přístroje a nástroje, které jsou zařazeny do této třídy; (16) papír, lepenka, karton a výrobky z těchto materiálů, které nejsou zařazeny do jiných tříd, tiskoviny, časopisy, periodika, knihy, zboží knihařské, fotografie, psací potřeby, lepidla pro papírenství nebo domácnost, materiál pro umělce, štetce, psací stroje a kancelářské potřeby s výjimkou nábytku, učební a školní potřeby a pomůcky s výjimkou nábytku, plastické obaly, hrací karty, písma pro tiskárny, štočky; (17) kaučuk, gutaperča, guma, asbest, slída, výrobky a polotovary z těchto materiálů, pokud nejsou obsaženy v jiných třídách, výrobky a polotovary z plastických hmot, jako například fólie, tabule, desky a tyče, jakož i spojovací prostředky rozebiratelného i nerozebiratelného spojení, těsnicí materiály, ucpávky a izolace tepelné, elektrické nebo zvukové, ohebné nekovové trubky a hadice; (35) inzertní, reklamní a propagační činnost, poskytování pomoci při provozu obchodu včetně zprostředkování obchodních a souvisejících obchodně personálních záležitostí, správa obchodních zájmů třetích osob, vypracování statistických přehledů, poradenství v oblasti organizace a ekonomiky podnikání, provádění aukcí a dražeb, zastavářské a uschovatelské služby, marketing, průzkum a analýzy trhů, aranžerství, pronájem kancelářských strojů a zařízení, distribuce zboží k reklamním účelům, rozmnožování dokumentů; (40) zpracování a úprava materiálu, zejména druhotných surovin, vazba tiskovin, zejména knih, fyzikální a/nebo chemické zpracování a úprava kovů a plastických hmot, včetně obrábění, broušení, leštění, eloxování, emailování, galvanizace, fosfátování, chromování, zinkování, zámečnické práce spadající do této třídy; (42) projektová, konstrukční a inženýrská činnost v investiční výstavbě v oblasti stavebnictví, strojírenství a elektroniky, zejména v oblasti strojů a zařízení pro zpracování druhotných surovin a pro ekologická zařízení a stavby, poradenské služby v této oblasti, hostinské, restaurační, hotelové a jiné související služby pro hosty, včetně rezervace ubytování, zámečnické služby spadající do této třídy, inženýrsko-technická činnost v oblasti tvorby a poskytování software, technické poradenství a vypracování posudků, technické zabezpečení výstav a výstavních ploch, odborné poradenství, vztahující se k organizování výstav a veletrhů, zejména k jejich technickému zabezpečení, pořádání módních přehlídek, překladatelské služby, pátrání po osobách, pátrání v právních záležitostech, inženýrsko-technické a právní průzkumy v otázkách ochranných práv,

pronájem zařízení pro zpracování dat, pronájem prodejních automatů, pronájem strojů a zařízení, spadající do této třídy, zejména pro zpracování druhotných surovin.

(511) 6, 7, 9, 16, 17, 35, 40, 42
(210) O 140313

(111) **224589**
(220) 23.02.1999
(320) 23.02.1999
(442) 16.02.2000
(151) 23.05.2000
(180) 23.02.2009
(540)



(730) **NTT Communications kabushiki kaisha (NTT Communications Corporation)**, 1-6 Uchisaiwai-cho 1-chome Chiyoda-ku, Tokyo, Japonsko
(740) JUDr. Ing. Milan Hořejš, Národní 32, Praha 1
(510) (38) telekomunikační služby, zejména informace v telefonních seznamech, telekomunikační stykové služby, zejména poskytování telekomunikačních napojení na globální počítačovou síť, digitální interaktivní komunikace, zejména digitální přenos interaktivní televize, audia, tištěných dokumentů, zpráv (nezahrnujících počítačové hry) prostřednictvím globálně propojených počítačových sítí, integrované služby digitální sítě, televizní vysílání, kabelové televizní vysílání, přenos zpráv ve vizuálních obrazech a v textu k reportérům a zpravodajským agenturám prostřednictvím kabelového televizního vysílání a uzavřených televizních okruhů, audiové a videové dálkopisné konference, elektronický přenos zpráv, elektronické hlasové zprávy, faxový přenos, telefonní komunikační služby, telekomunikační služby, zejména elektronický přenos dat, obrazů a dokumentů prostřednictvím počítačových terminálů, datová a hlasová telekomunikace, počítačem podporovaný přenos zpráv, údajů a obrazů, satelitní komunikační služby, přenos obrazů prostřednictvím komunikačních satelitů, poskytování informací, týkajících se telekomunikací, datových komunikací a vysílání, poskytování informací o telefonních číslech, poskytování informací v široké škále oblastí prostřednictvím telekomunikací, komunikace prostřednictvím telefonu, telegrafu, počítačového terminálu, videotextu, poskytování komunikací VAN (VAN = servisní datová síť), teletextové služby, rádiové stránkovací služby, telefonické stránkovací služby, teletisk, pronájem a leasing telekomunikačního vybavení, poskytování servisních komunikačních datových sítí, včetně on-line maloobchodních služeb prostřednictvím satelitu nebo telekomunikačního okruhu, komunikace po telefonu, komunikace prostřednictvím faxu, komunikace prostřednictvím počítače, satelitní komunikační služby, pronájem telekomunikačního vybavení, konzultace v oblasti telekomunikačních sítí, poskytování užívacích práv na telekomunikační síť, vzájemná výměna elektrických údajů, telegrafní služby.

(590) Barevná
(511) 38
(210) O 140328

(111) **224590**
(220) 23.02.1999
(320) 23.02.1999
(442) 16.02.2000
(151) 23.05.2000

(180) 23.02.2009
(540)



- (730) **NTT Communications Kabushiki Kaisha (NTT Communications Corporation)**, 1-6 Uchisaiwai-cho 1-chome Chiyoda-ku, Tokyo, Japonsko
- (740) JUDr. Ing. Milan Hořejš, Národní 32, Praha 1
- (510) (42) stravování, ubytování, lékařská, hygienická a kosmetická péče, veterinární a zemědělské služby, právní služby, vědecký a průmyslový výzkum, programování počítačů, zejména počítačové služby, zejména pronájem přístupového času do počítačových databází, poskytování síťových stanic, výchozí stránky a věstníkového panelu, týkajících se průzkumů a referenčních materiálů v oblasti obchodu, financí, zpráv, počasí, sportu, zábavy, cestování, nákupů, práce s počítačem, počítačového softwaru, hudby, divadel, kin, koníček, počítačového podpůrného vzdělávání, živočišných stylů a všeobecných zájmů, počítačem zpracovávané objednávání po telefonu a prostřednictvím počítačových terminálů pro širokou škálu výrobků, konzultace, konstrukce, design, výzkumné a vývojové práce v oblasti počítačových systémů, počítačových sítí, telekomunikací, počítačových sítí, interkomunikačních systémů a vysílání, aktualizace počítačového softwaru, počítačové služby, zejména poskytování interaktivního přístupu do globální počítačové informační sítě pro přenos a rozšiřování široké škály informací, počítačové služby, zejména poskytování on-line přístupu do počítačových databází v oblasti obchodu, počítačů, kultury a jiných oblastí všeobecného zájmu, programování počítačů pro ostatní, pronájem a leasing počítačů, pronájem počítačového softwaru, poskytování počítačového softwaru v oblasti obchodu, počítačů, kultury, elektronického obchodu a široké škály oblastí, kteréžto informace mohou být získávány z globální počítačové sítě, vytváření, shromažďování a uchování výchozích stránek na počítačové síti pro ostatní, poskytování integrované podnikové informační databáze, leasing nebo poskytování přístupového času do počítačových databází/síťových stanic/výchozích stránek ostatních uživatelů v oblasti obchodu, počítačů, kultury, financí, zpráv, počasí, sportu, her, hudby, divadel, kin, zábavy, cestování, nákupů, koníček a jiných oblastí všeobecného zájmu prostřednictvím globálně připojené počítačové sítě, konstrukční projektování, architektonický design, inženýrské práce, projektování, výzkum a vývoj výrobků pro ostatní uživatele, technická analýza a zkušební testování výrobků pro ostatní uživatele, technická analýza, zkušební testování a konzultace v oblasti konstrukce a provozu sítí, integrační služby pro globální, mezinárodní a místní oblastní komunikační sítě osobních počítačů, design a vývoj pro ostatní uživatele v oblasti telekomunikačních instalací a telekomunikačních sítí, poskytování informací v široké škále oblastí veřejného zájmu prostřednictvím interaktivní počítačové komunikační sítě a globální počítačové sítě, poskytování informací v široké škále oblastí prostřednictvím globální počítačové informační sítě, konzultace v oblasti duševního vlastnictví, počítačového hardwaru a architektury, poskytování informací v oblasti přírodních věd a sociálních věd, restaurací, kosmetiky, práva, vaření, počítačů, počítačových programů, zeměpisu, počasí a módy, poskytování příslušenství pro výstavy, poskytování přístupu pro více uživatelů do počítačové nebo elektronické věstníkové desky v oblasti módy, zábavy,

zdraví, životního stylu a jiných oblastí všeobecného zájmu, počítačové služby, zejména poskytování on-line novinových článků a dokumentárních informací v celé řadě různých oblastí, počítačové služby, zejména poskytování on-line časopisů v oblasti módy, zábavy, zdraví, životního stylu a ostatních oblastí všeobecného zájmu, poskytování přístupu do on-line databází pro účely besedních aktivit, které jsou v reálném čase propojeny s jinými uživateli počítačů, a které se týkají oblastí všeobecného zájmu, licenční a manažerská činnost v oblasti duševního vlastnictví, prověrky elektrického příslušenství, udržovaného v budovách, počítačové služby, zejména leasing nebo poskytování přístupového času do počítačových databází, síťových stanic, výchozích stránek a/nebo věstníkových desek ostatních uživatelů, počítačové konzultační služby, programování počítačů, design sítí a telekomunikačních instalací, poskytování jídel a nápojů, Internetové kavárenské služby (poskytování jídel a nápojů společně s přístupovým časem do počítačového hardwaru a softwaru).

(590) Barevná
(511) 42
(210) O 140329

(111) **224591**
(220) 23.02.1999
(320) 23.02.1999
(442) 16.02.2000
(151) 23.05.2000
(180) 23.02.2009
(540)



- (730) **NTT Communications Kabushiki kaisha (NTT Communications Corporation)**, 1-6 Uchisaiwai-cho 1-chome Chiyoda-ku, Tokyo, Japonsko
- (740) JUDr. Ing. Milan Hořejš, Národní 32, Praha 1
- (510) (9) přístroje a nástroje vědecké, navigační, zeměměřičské, alektrické, fotografické, kinematografické, optické, signalizační, kontrolní, záchranné, vzdělávací, přístroje měřicí a vážicí, přístroje pro nahrávání, přenos a reprodukci zvuku nebo obrazu, magnetické nosiče údajů, záznamové disky, prodejní automaty a mechanismy pro přístroje uváděné v činnost vhozením žetonu nebo mince, registrační pokladny, počítací stroje, zařízení na zpracování údajů, počítače a programy pro počítače, hasicí přístroje, zejména, magnetické nosiče dat, záznamové disky, automatické prodejní stroje a mechanismy pro zařízení na mince, registrační pokladny, kalkulační stroje, zařízení pro zpracování dat a počítače, hasicí zařízení, elektrické vodiče a kabely, baterie, elektrické řídicí přístroje a regulátory, elektrické akumulátory, akumulátorové skříně, akustická spojovací zařízení, sčítací stroje, antény, elektrické poplašné zvonky, ampérmetry, zesilovače zvuku, stereofonní zesilovače, bateriové skříně, dobíječky baterií, signální zvonky, spojovací objímky pro elektrické kabely, magnetické kódované karty, ústřední zpracovávací jednotky, okruhové jističe, okruhové spínače, elektromagnetické cívky, komutátory, nenahrané kompaktní disky, předem nahrané kompaktní disky, programy pro provoz počítačů, počítačový software nebo programy pro telekomunikační voliče a hlasovou poštu a vzkazy, pro zpracování hlasových, videových a faxových údajů a dat, pro přístup do globální počítačové sítě nebo interaktivní počítačové komunikační sítě poskytující informace v široké škále zpráv veřejného zájmu, pro dodávání počítačových dat, kódovací a dekódovací

systémy pro propojení se sítěmi kabelové televize, pro vzdělávací a rekreační účely, pro použití v oblasti elektronických plateb, elektronického softwarového prodeje pro demografické informace kódování a dekodování informací, pro přístup elektronických komerčních údajů pro usnadnění počítačem zpracovávaného designu (CAD) a designu velkých integrovaných okruhů, pro cykly automatických zakázek mezi maloobchodníky a výrobci, elektrické konektory, nenahrané nosiče magnetických dat, nenahrané nosiče optických dat, elektronická pera, nenahrané diskety pro počítače, integrované obvody, interkomy, počítačové spojovací moduly, převodníky a měniče, nenahrané magnetické pásky, optické disky, optické filtry, optická zrcadla, optické snímače, telefonní přijímače, audio a video přijímače, elektrické odpory, polovodiče, pláště pro elektrické kabely, vysílače telefonních nebo rádiových elektronických signálů, telefonní vysílače, telegrafní vodiče a kabely, telefonní vodiče a kabely, faxovací stroje, mobilní telefony, bezdrátové telefony, bezdrátové antény a příslušné stožáry, počítačový software pro přístup do globální počítačové sítě nebo interaktivní počítačové komunikační sítě, poskytující informace v široké škále zpráv veřejného zájmu, buňkové telefony, rádiové stránkovače, terminály pro telekonference, videové pásky, videové disky, CD ROM disky, audio pásky, poskytující zábavné programy a informace obecného zájmu, avšak neobsahující hry, voltmetry, testovací zařízení LSI (velkých integrovaných obvodů), digitální telefony, modemy, digitální zesilovače, střídavé/stejnosměrné - stejnosměrné/střídavé převodníky a měniče, LSI (velké integrované obvody), optická vlákna, kabely z optických vláken, konektory pro kabely z optických vláken, světelné a obrazové obvody z optických vláken, časové spínače pro telefonní hovory, počítače telefonních hovorů, počítače chybovosti pro telefonní přenosvá vedení, optické pulzní počítače a optické výkonové měřiče, slovní procesory, rádia, směrová spojovací pole, multiplexní časové dělení, montáž a demontáž snímků, požární zdi, analyzátoři řídicího postupu, kazetové pásky, zábavné přístroje

uzpůsobené pro použití pouze s televizními přijímači, zahrnující zařízení, která mohou mezi sebou vzájemně komunikovat prostřednictvím telekomunikační sítě; (16) papír, karton, lepenka a výrobky z těchto materiálů nezahrnuté v jiných třídách, tiskovina, knihařské výrobky, zboží z papíru a psací potřeby, lepidla na papír a pro domácnost, potřeby pro umělce, malířské štětce, psací stroje a kancelářské potřeby (mimo nábytek), vzdělávací a učební potřeby mimo přístroje, obalové materiály z plastických hmot nezahrnuté v jiných třídách, hrací karty, typografická písmena, štočky a sterotypy, zejména katalogy v celé řadě oblastí, brožury v celé řadě oblastí, noviny a denní tisk, telefonní seznamy, kartón a lepenka, papírenské a kancelářské zboží, lepidla pro kancelářské a domácí použití, malířské štětce, psací stroje, plastické bublinkové obaly pro balení, plastické fóliové obaly pro balení, plastické pytle pro balení, plastické bublinkové kartóny pro balení, papír pro sčítací stroje, bankovní papír, uhlový papír, počítačový papír, kopírovací papír, pauzovací průsvitný papír, papír pro psací stroje, zásobníky v celé řadě oblastí, lístky pro obast telekomunikací, reklamní tabule z papíru nebo z kartónu, alba, almanachy, atlasy, knížky a brožurky pro celou řadu účelů, tištěné výpočetní tabulky, kalendáře, prázdné karty, osobní a obchodní vizitky, kreditní karty, kartotékové karty, blahopřání, prázdné papírové pásky a karty pro záznam počítačových programů, obálky, prázdné formuláře, účetní formuláře, služební formuláře, zeměpisné mapy, manuály, papír pro záznamové stroje, tištěné plány, hrací karty, balicí papír, prospekty, papír pro radiogramy,

učební materiály ve formě her, psací podložky; (28) hry a hračky, tělocvičné a sportovní potřeby nezahrnuté v jiných třídách, ozdoby na vánoční stromček, zejména hry a hračky, tělocvičné a sportovní předměty, které nejsou zahrnuty v jiných třídách, ozdoby na vánoční stromky, hračky jiné než ty, které jsou určeny pouze pro použití s televizními přijímači, hry v kostky, panenky, domina, kulečnickové markéry, mobily (hračky), společenské hry, hrací míče, zábavná zařízení a zařízení pro elektronické hry, přizpůsobená pro použití pouze s televizními přijímači, včetně těch, které spolu mohou vzájemně komunikovat prostřednictvím telekomunikační sítě; (35) reklamní činnost, obchodní management, obchodní správa, administrativní řízení, zejména poskytování informací, týkajících se propagace a reklamy, prodejům zboží a obchodům, charakterizovaným podle své obchodní činnosti a objemu prodeje, obchodní informace poskytující komerční informace, propagace a reklama pro ostatní, elektronická nákupní střediska (virtuální nákupní střediska), zejména služby zobrazující virtuální vícenásobné obchody a zboží prostřednictvím globální počítačové sítě a přijímající objednávky od zákazníků, pořádání výstav pro reklamní a propagační účely, služby odpovídání na dotazy po telefonu, sekretářské agenturní služby pro přijímání telefonních hovorů, průzkum trhu prostřednictvím počítačové databáze, obchodní manažérské a konzultační služby, plánování zvyšování prodeje a reklamy, obchodní management, obchodní administrace, konzultace pro obchodní management, obchodní organizační konzultace, asistence pro obchodní management, obchodní odhady a oceňování, obchodní průzkumy, plánování podnikových zdrojů, výkonnostní experti, poradenské služby pro obchodní management, přemísťování služeb pro obchod; (36) pojišťování, finanční a peněžní služby, služby realitní kanceláře, zejména služby kreditních karet, poskytování informací, týkajících se akcií, cenných papírů, financí a podmínek na zahraničním směnářském trhu, realitní kanceláře a pojišťovací kanceláře, manažérské služby pro realitní kanceláře, bankovní služby, propojené prostřednictvím globální počítačové sítě, napojené na společné protokoly, elektronické převody peněz, poskytování elektronických komerčních služeb, shromažďování závazků a povinností (pro ostatní) pro poskytování informací prostřednictvím počítačů, celosvětové fakturovací služby, elektronické kapitálové převody a transakce, elektronické bankovní systémy; (37) stavebnictví, opravy, montážní a instalační služby, zejména pokládání, opravy a údržba podmořských kabelů, nadzemních dálkových energetických vedení, komunikační vybavení pro obsluhu v budovách, telekomunikační systémy, telekomunikační příslušenství, datové komunikační příslušenství, počítačové systémy, výstavba budov, výstavba komunikačních podniků, instalace a opravy telefonních stanic a telefonních vedení, podzemní konstrukce a stavby, pronájem a leasing stavebního vybavení, strojů pro stavební inženýrství, zařízení pro přemísťování zeminy, exkavátorů a rypadel, poskytování informací, týkajících se stavební výstavby, konzultace a dozor v oblasti stavebních prací a prací stavebního inženýrství, údržba elektrického příslušenství, instalovaného v budovách, a příslušenství budov, údržba telefonních stanic, instalace telekomunikačních sítí, instalace komunikačního vybavení, údržba a opravy telekomunikačních sítí, údržba a opravy komunikačního vybavení; (41) vzdělávání, zajišťování výuky, kurzů a školení, zábavní, sportovní a kulturní činnost, zejména vytváření televizních programů s využitím počítačové grafiky, vytváření a rozšiřování vzdělávacích materiálů pro děti s využitím počítačů, poskytování informací, týkajících se vzdělávání a zábavy, filmových představení, sportu,

divatelných zařízení, míst historického zájmu a rekreace, divadelní předprodejní agentury, výchova k využívání a provozu široké škály zařízení, vydávání knih a časopisů, vytváření počítačových her, hraných s využitím počítačové terminálové telekomunikace, pronájem a leasing televizních her a hraček, pronájem zábavného příslušenství, vybaveného hracími stroji, elektrické knihovny, poskytující elektronicky nahané noviny, časopisy, obrázky a podobně pro počítače, připojené k síti, vzdělávání poskytované po telefonu v oblasti prodejních způsobů, po telefonu prováděné organizování seminářů, týkajících se prodejních způsobů, vzdělávací a výchovné služby, zejména vedení seminářů v oblasti zpracování informací, vzdělávání v oblasti telekomunikačních technik, příprava a provádění vzdělávacích seminářů, symposií a konferencí, organizování výstav pro kulturní, vzdělávací a výchovné účely, půjčování nahaných magnetických pásek, hracích kazet, magnetických disků a optických záznamových médií, na kterých jsou nahané hrací programy, videopásek, zvukových nahrávek, radiových a televizních přijímačů, knihovny s půjčováním knih, poskytování příslušenství pro muzea, pronájem výstavních hal a stadionů včetně příslušného příslušenství.

- (590) Barevná
(511) 9, 16, 28, 36, 37, 41
(210) O 140330

- (111) **224677**
(220) 08.04.1999
(320) 08.04.1999
(442) 16.02.2000
(151) 23.05.2000
(180) 08.04.2009
(540)

Tomorrow

- (730) **VOGEL PUBLISHING, s.r.o.**, Sokolovská 73, Praha 8, Česká republika
(510) (16) časopisy; (41) vydavatelská činnost.
(511) 16, 41
(210) O 141712

- (111) **224741**
(220) 15.09.1999
(320) 15.09.1999
(442) 16.02.2000
(151) 23.05.2000
(180) 15.09.2009
(540)

WESTBERG

- (730) **PRAGOFIT a.s.**, Karlovnáměstí 31/555, Praha 2, Česká republika
(740) Ing. Soukup Petr, Patentová kancelář, Švédská 3, Olomouc
(510) (1) lepidla pro průmyslové využití (jiná než kancelářská a pro použití v domácnosti), lepidla na obuv, lepidla na papírové tapety, lepidla na plakáty, lepidla škrobová, tmely a pojiva na obkladačky, kličová lepidla pro apretaci a nátěry, lepidla na kůži, lepivé přípravky pro ošetřování stromů, lepidla na dřevo, lepidla aerosolová, rychleschnoucí lepidla, dvousložková lepidla, lepidla na lepení plechů a plastických hmot; (8) nářadí a nástroje s ručním pohonem pro použití v domácnosti, dílnách a v zahrádkářství, například nože, sekery, sekáče, vrtáky, nůžky, kleště, pilky, pily, ruční nástroje zastávající funkci nářadí v příslušných oborech, nožičské výrobky včetně nožičských výrobků z drahých kovů, řezné, řezací, stříhací, brousící, profilovací a dlabací ruční nástroje pro řemeslné práce; (9) měřicí přístroje a měřidla všeho druhu, například svinovací metry a měřicí pásma, posuvná měřidla, skládací metry, úhlová měřidla, ocelové úhelníky a ocelová pravítka, vodní váhy, libely, měřidla, měřky, mikrometry, měřice sklonu,

přístroje a nástroje k vážení a měření fyzikálních a elektrických veličin, přístroje a nástroje ke kontrolním účelům a kontrolnímu měření; (16) lepidla kancelářská a lepidla pro použití v domácnosti, sekundová lepidla.

- (511) 1, 8, 9, 16
(210) O 146832

- (111) **224756**
(220) 25.11.1999
(320) 25.11.1999
(442) 16.02.2000
(151) 23.05.2000
(180) 25.11.2009
(540)



- (730) **BIOFAKTORY PRAHA, spol. s r.o.**, Na Chvalce 2049, Praha 9, Česká republika
(740) JUDr. Špaňhelová Milada, advokátka, Advokátní kancelář, Vraného 252, Řevnice
(510) (5) výrobky veterinární, výživové doplňky pro ochranné a ochranně léčebné účely pro zvířata; (31) krmivo pro zvířata, přípravky krmných aditiv, krmné přísady a krmné směsi pro výživu zvířat.
(511) 5, 31
(210) O 149240

ÚŘEDNÍ ROZHODNUTÍ A OZNÁMENÍ**PŘEHLED
obnov ochranných známek**

Číselný přehled

21235, 21459, 20288, 20289, 20295, 23071, 23072, 22631, 21610, 21224, 1286, 18941, 10381, 20539, 21317, 21619, 20278, 23984, 5837, 14740, 14738, 22078, 11789, 21466, 20600, 14174, 20254, 20034, 21630, 21777, 22988, 21591, 22991, 23065, 22066, 43951, 44030, 43856, 44156, 44138, 44296, 44170, 44247, 44024, 44099, 44635, 44246, 44693, 44222, 44364, 44796, 44972, 44554, 44003, 44137, 51173, 51669, 51476, 51646, 51944, 51657, 51658, 51566, 51852, 51620, 51937, 51770, 51501, 51888, 51936, 51699, 51605, 51606, 51974, 51648, 51617, 57235, 56729, 56967, 57030, 56988, 57275, 56787, 57581, 57066, 57079, 57162, 56994, 56996, 57043, 56766, 56768, 56969, 57357, 153777, 153776, 57244, 57116, 57271, 57277, 57278, 57240, 57252, 57044, 57209, 57273, 57286, 57340, 57134, 57135, 57229, 57234, 57493, 57247, 56970, 57114, 57115, 57133, 57067, 57761, 57421, 57230, 57231, 57232, 57352, 57353, 57049, 57710, 57762, 57206, 57311, 57747, 56781, 58183, 58185, 57443, 57336, 58818, 58817, 57178, 57176, 57097, 57172, 58019, 57177, 58578, 58650, 59015, 58025, 57124, 57069, 59586, 59513, 57644, 59844, 59611, 56995, 57246, 59298, 59299, 59843, 57839, 57248

Obnovy ochranných známek

(111) **89260**
 (220) 12.03.1920
 (151) 12.03.1920
 (180) 12.03.2010
 (540)



(730) **SONY MUSIC ENTERTAINMENT INC., společnost zřízená podle zákonů státu Delaware, 550 Madison Avenue, NEW YORK, Spojené státy americké, New York**
 (740) JUDr. Zelený Pavel, Společná advokátní kancelář Všečeka a partneři, Hájkova 2, Praha 2
 (510) (9) fyzikální a vědecké nástroje, přístroje pro užitečné účely, nástroje a přístroje k vyučování.
 (511) 9
 (210) O 21235

(111) **92353**
 (220) 10.02.1920
 (151) 10.02.1920
 (180) 10.02.2010
 (540)

ZONOPHONE

(730) **EMI RECORDS LIMITED, EMI House, 43 Brook Green, London, Velká Británie**
 (740) JUDr. Rott Vladimír, Rott, Růžička a Guttman, patentová, známková a právní kancelář, Nad Štolou 12, Praha 7
 (510) (9) přístroje pro záznam a reprodukci zvuku.
 (511) 9
 (210) O 21459

(111) **92508**
 (220) 27.11.1919
 (151) 27.11.1919
 (180) 27.11.2009
 (540)



(730) **THE SINGER COMPANY LIMITED, 12 Finch Road, Douglas, Isle of Man, Velká Británie**
 (740) JUDr. Růžička Michal, CSc., Rott, Růžička a Guttman, patentová, známková a právní kancelář, Nad Štolou 12, Praha 7
 (510) Bavlněné, hedvábné a konopné nitě a nitě z jiných vláken.
 (511) 23
 (210) O 20288

(111) **92509**
 (220) 27.11.1919
 (151) 27.11.1919
 (180) 27.11.2009

(540) **SINGER**

(730) **THE SINGER COMPANY LIMITED, 12 Finch Road, Douglas, Isle of Man, Velká Británie**
 (740) JUDr. Růžička Michal, CSc., Rott, Růžička a Guttman, patentová, známková a právní kancelář, Nad Štolou 12, Praha 7
 (510) Podstavce pro šicí stroje, jejich části a příslušenství.
 (511) 7
 (210) O 20289

(111) **92516**
 (220) 27.11.1919
 (151) 27.11.1919
 (180) 27.11.2009
 (540)



(730) **THE SINGER COMPANY N.V., Schottegatweg Oost 130, Curacao, Holandské Antily**
 (740) JUDr. Rott Vladimír, Rott, Růžička a Guttman, patentová, známková a právní kancelář, Nad Štolou 12, Praha 7
 (510) (4) mazací olej.
 (511) 4
 (210) O 20295

(111) **93414**
 (220) 21.12.1920
 (151) 21.12.1920
 (180) 21.12.2010
 (540)

SUNLIGHT

(730) **UNILEVER N.V., Weena 455, Rotterdam, Holandsko**
 (740) Mgr. Petra de Brantes, KOREJZOVÁ & SPOL. Advokátní a patentová kancelář, Spálená 29, Praha 1
 (510) (3) obyčejná bělicí mýdla, škroby, modřidla a ostatní prací prostředky.
 (511) 3
 (210) O 23071

(111) **93415**
 (220) 21.12.1920
 (151) 21.12.1920
 (180) 21.12.2010
 (540)

SUNLIGHT

(730) **UNILEVER N.V., Weena 455, Rotterdam, Holandsko**

- (740) Mgr. Petra de Brantes, KOREJZOVÁ & SPOL.
Advokátní a patentová kancelář, Spálená 29, Praha
1
(510) (3) parfumované mýdlo, parfumerie, toaletní
potřeby.
(511) 3
(210) O 23072

- (111) **93689**
(220) 28.07.1920
(151) 28.07.1920
(180) 28.07.2010
(540)



- (730) **The Goodyear Tire & Rubber Company**
(společnost podle zákonů státu Ohio), 1144
East Market Street, Akron, Spojené státy
americké, Ohio
(740) JUDr. Korejzová Zdeňka, KOREJZOVÁ & SPOL.
Advokátní a patentová kancelář, Spálená 29, Praha
1
(510) (17) podušky pro podkovy, kaučuková krytina a
kaučukové podpatky a podešve pro boty a střevice.
(511) 17
(210) O 22631

- (111) **94248**
(220) 27.03.1940
(151) 27.03.1940
(180) 27.03.2010
(540)

NERA

- (730) **Spolana a.s.**, Ke Spolaně, Neratovice, Česká
republika
(510) Lučební výrobky všeho druhu.
(511) 1, 2, 3, 4, 5
(210) O 21610

- (111) **94970**
(220) 10.02.1920
(151) 10.02.1920
(180) 10.02.2010
(540)



- (730) **EMI RECORDS LIMITED**, EMI House, 43 Brook
Green, London, Velká Británie

- (740) JUDr. Rott Vladimír, Rott, Růžička a Guttman,
patentová, známková a právní kancelář, Nad Štolou
12, Praha 7
(510) (9) mluvicí stroje, jehly k mluvicím strojům, desky
pro mluvicí stroje a jiná příslušenství mluvicích
strojů.
(511) 9
(210) O 21224

- (111) **95213**
(220) 02.04.1940
(151) 02.04.1940
(180) 02.04.2010
(540)

NEOCODAL

- (730) **Léčiva a.s.**, Dolní Měcholupy 130, Praha 10,
Česká republika
(740) Ing. Kleintová Eva, Červenka, Kleintová, Turková,
patentová a známková kancelář, Husinecká 11a,
Praha 3
(510) Lučebniny k účelům léčebným, hygienickým,
průmyslovým, vědeckým, léčiva, farmaceutické
drogy a přípravky, desinfekční prostředky,
prostředky k hubení zvířat a ničení rostlin,
konservující prostředky, dietetické živiny,
kosmetické prostředky, eterické oleje, mýdla.
(511) 1, 3, 5
(210) O 1286

- (111) **99242**
(220) 04.06.1940
(151) 04.06.1940
(180) 04.06.2010
(540)

YASTYL

- (730) **INFUSIA a.s.**, Sadská 3, Hořátek, Česká republika
(740) Ing. Kleintová Eva, Červenka, Kleintová, Turková,
patentová a známková kancelář, Husinecká 11a,
Praha 3
(510) (5) lékárnický přípravek.
(511) 5
(210) O 18941

- (111) **99580**
(220) 22.02.1940
(151) 22.02.1940
(180) 22.02.2010
(540)

KAPATROM

- (730) **Biopharm, Výzkumný ústav biofarmacie a**
veterinárních léčiv, a.s., Pohoří - Chotouň,
Jilové u Prahy, Česká republika
(740) Ing. Kleintová Eva, Červenka, Kleintová, Turková,
patentová a známková kancelář, Husinecká 11a,
Praha 3
(510) Lučební výrobky, lékárnické přípravky, léčiva a
kosmetické přípravky.
(511) 1, 3, 5
(210) O 10381

- (111) **102285**
(220) 15.03.1930
(151) 15.03.1930
(180) 15.03.2010

(540) **TECHNICOLOR**

- (730) **TECHNICOLOR VIDEOCASSETTE B.V.**,
Helmond, Holandsko
(740) JUDr. Švorčík Otakar, Společná advokátní kancelář
Všetečka a partneři, Hálkova 2, Praha 2
(510) (9) kinematografické filmy.
(511) 9
(210) O 20539

- (111) **102333**
(220) 26.03.1930
(151) 26.03.1930
(180) 26.03.2010
(540)

CHROMALOX

- (730) **EMERSON ELECTRIC CO., společnost
zřízená podle zákonů státu Missouri, 8000**
W. Florissant, St. Louis, Spojené státy americké,
Missouri
(740) JUDr. Čermák Karel, Čermák, Hořejš, Vrba -
advokátní a patentová kancelář, Národní 32, Praha
1
(510) Konstruktivní, architektonická a stavební zařízení,
čítaje v to elektrické topné radiatory a elektrické
topné přístroje pro budovy a podobné účely,
elektrické ponořovací zahříváče, topná zařízení v
podobě pásů a prstenců, jež tvoří součásti
elektrických topných přístrojů, při čemž veškeré
toto zboží jest zhotoveno z kovu, elektrické
odpory.
(511) 6, 9, 11
(210) O 21317

- (111) **104241**
(220) 29.03.1910
(151) 29.03.1910
(180) 29.03.2010
(540)

SUCCESS

- (730) **KOH-I-NOOR a.s.**, Vršovická 51, Praha 10,
Česká republika
(740) JUDr. Rott Vladimír, Rott, Růžička a Guttman,
patentová, známková a právní kancelář, Nad Štolou
12, Praha 7
(510) Kovové zboží, knoflíky všeho druhu, zvláště
stiskací knoflíky.
(511) 6, 26
(210) O 21619

- (111) **106638**
(220) 30.11.1909
(151) 30.11.1909
(180) 30.11.2009
(540)



- (730) **KOH-I-NOOR a.s.**, Vršovická 51, Praha 10,
Česká republika

- (740) JUDr. Rott Vladimír, Rott, Růžička a Guttman,
patentová, známková a právní kancelář, Nad Štolou
12, Praha 7
(510) Kovové zboží, totiž spinadla a jiné součásti a
příslušenství oděvu a obuvi, zboží krátké, galanterní
a jehlařské, drobné potřeby kancelářské, psací,
sportovní, kuřácké, kadefnické a kosmetické,
drobné potřeby pro krejčí, obuvníky, sedláře,
brašnáře a čalouníky, hračky, spony, kování, zámky
a jiné uzávěry, stroje a nástroje sloužící k výrobě a k
použití těchto výrobků, knoflíky všeho druhu,
zvláště stiskací knoflíky, vyjma všechny uvedené
výrobky zhotovené ze stříbra.
(511) 6, 7, 8, 16, 17, 18, 20,
21, 26, 28, 34
(210) O 20278

- (111) **109720**
(220) 11.12.1940
(151) 11.12.1940
(180) 11.12.2010
(540)

VIM

- (730) **SETUZA a.s.**, Žukovova 100, Ústí n.L., Česká
republika
(510) Borax chemicko-hygienické a chemicko-
kosmetické přípravky k průmyslovým účelům,
tuky, tukové náhražky a oleje (zvláště éterické) k
průmyslovým, technickým, hygienickým a
kosmetickým účelům, glycerin, cítící a čistící
prostředky pro látky všeho druhu mýdla a sice: pro
domácnost, mýdla čistící a k drhnutí, medicínální,
toaletní a zubní mýdla v pevném, měkkém,
tekutém, práškovém a jiném stavu, soda, škroby,
prací prostředky, mořidla, prací prášky.
(511) 1, 3, 4
(210) O 23984

- (111) **109870**
(220) 27.07.1910
(151) 27.07.1910
(180) 27.07.2010
(540)

OMINOL

- (730) **SETUZA, a.s.**, Žukovova 100, Ústí n.L., Česká
republika
(510) (1) tuková kyselina, glycerin pro průmyslové účely,
chemické produkty; (2) fermež; (3) kosmetické
krémy, voda na vlasy a na hlavu, zubní a ústní voda,
éterické oleje všech druhů, parfém, přípravky
kosmetické, louhové, prací a toaletní přípravky,
mýdla toaletní, mýdla v pevné, měkké, tekuté a
práškovité formě, modřidlo, prací prášek, zubní
pasta, zubní prášek; (4) tuky technické, oleje
technické, stearin; (5) tuky medicínální, oleje
medicínální, mýdlo medicínální, glycerin pro
lékařské účely; (29) jedlé oleje a tuky; (31) krmiva.
(511) 1, 2, 3, 4, 5, 29, 31
(210) O 5837

- (111) **111119**
(220) 25.04.1930
(151) 25.04.1930
(180) 25.04.2010

(540)



(730) ŠKODA a.s., Tylova 57, Plzeň, Česká republika

(740) JUDr. Matějka Jan, Čermák, Hořejš, Vrba - advokátní a patentová kancelář, Národní 32, Praha 1

(510) (6) výrobky z kyselinovzdorných slitin pro veškeré průmyslové potřeby.

(511) 6

(210) O 14740

(111) 111120

(220) 25.04.1930

(151) 25.04.1930

(180) 25.04.2010

(540)



(730) ŠKODA a.s., Tylova 57, Plzeň, Česká republika

(740) JUDr. Matějka Jan, Čermák, Hořejš, Vrba - advokátní a patentová kancelář, Národní 32, Praha 1

(510) (6) výrobky z kyselinovzdorných slitin s přídavkem titanu pro veškeré průmyslové potřeby.

(511) 6

(210) O 14738

(111) 111601

(220) 22.04.1930

(151) 22.04.1930

(180) 22.04.2010

(540)



(730) Plzeňský Prazdroj, a.s., U Prazdroje 7, Plzeň, Česká republika

(510) (32) pivo.

(511) 32

(210) O 22078

(111) 120770

(220) 19.07.1930

(151) 19.07.1930

(180) 19.07.2010

(540)

SOENNECKEN

(730) SOENNECKEN Gesellschaft für Büroorganisation mbH, Soennecken Platz, Overath, Německo

(740) JUDr. Korejzová Zdeňka, KOREJZOVÁ & SPOL. Advokátní a patentová kancelář, Spálená 29, Praha 1

(510) Kovy, částečně opracované pro kancelářské stroje a přístroje, nožičské zboží, nože a nástroje, odlitky, smaltované a pocínované zboží, zlaté a stříbrné zboží, zboží z alfenidy, nového stříbra, kovu britania, niklové a hliníkové pro psací zboží, kancelářská zařízení a učební pomůcky, gumové, kaučukové a perčovinnové zboží pro účely psacího stolu, kancelářská zařízení a učební pomůcky, dřevěné, korkové, rohové, želvovinnové, ze slonové kosti, celuloidové a podobné zboží, soustružnické a vyřezávané práce pro psací zboží, kancelářská zařízení a učební pomůcky, fyzikální, chemické, optické a měřicí přístroje, váhy a kontrolní přístroje, stroje a strojové části a nářadí pro kanceláře a vyučovací ústavy, nábytek a poduškové zboží, papír, lepenka, kartonové, papírové a lepenkové zboží, fotografické a litografické výrobky, jakož i výrobky jiných rozmnožovacích umění a tiskařství, porcelánové, hrnčířské a jiné zboží z hlíny, skla a skleněné zboží pro potřebu kanceláří a účtáren, jakož i pro vyučovací ústavy, sedlářské, řemenářské a brašnářské zboží, kožené zboží, také alba a stojany na obrazy, psací, kreslicí a malířské zboží, včetně inkoustu, tuše a malířských barev, účtářské nářadí, včetně obchodních knih, učebné a vyučovací pomůcky, hry a hračky, tkaniny.

(511) 2, 6, 7, 8, 9, 10, 14, 16, 17, 18, 20, 21, 24, 28

(210) O 11789

(111) 150061

(220) 25.02.1950

(151) 25.02.1950

(180) 25.02.2010

(540)

ARVA

(730) Velvana a.s., Velvary, Česká republika

(510) Výrobky lučební pro průmysl, vědu, fotografii, zemědělství, zahradnictví, lesnictví, půdní hnojiva přírodní a umělá, prostředky na hašení ohně, činidla, lepidla pro průmysl, barviva, fermeže, laky, ochranné prostředky proti rezu a prostředky na konzervování dřeva, barviva, mořidla, pryskyřice, přípravky pro praní a bělení, přípravky pro čištění, leštění, odstraňování mastnoty a hmoty na broušení, oleje a tuky průmyslové, mazadla, prostředky na vázání prachu, desinfekční prostředky na ničení plevele a škodlivých zvířat.

(511) 1, 2, 3, 4, 5
(210) O 21466

(111) **150073**
(220) 06.03.1950
(151) 06.03.1950
(180) 06.03.2010
(540)

GOODRICH

(730) **THE B.F. GOODRICH COMPANY**, 3925

Embassy Parkway, Akron, Spojené státy americké, Ohio

(740) JUDr. Všetečka Miloš, Společná advokátní kancelář
Všetečka a partneři, Hálkova 2, Praha 2

(510) Rozprašovací soustavy, měchýřky, kapátka, chirurgické obvazy, odšťikovače mléka (prsni odčerpávací), zátky pro lahve s vodou, mísy na sádku, baňky pro rozprašovače, baňky pro zubaře, baňky pro injekční stříkačky, čapky pro ledové náčinky, kathetry (sondy), podušky pro nemocné, nástrčky na konce berlí, zubařské hrázky, sprchová rozstříkovačidla, rukavice pro chirurgy, lahve na horkou vodu, měchy na horkou vodu, měchy na led, kapačky na léky, jehlové sprchy, nafukovací baňky pro nemocniční podušky, nafukovací prstencové podušky, porodnické podkladky, pesária, rektální svíčky, kaučukové listy, kaučukové urinaly pro cestující a nemocné, podložky pro operace, čerpadla pro vyčerpávání žaludku, injekční stříkačky, lékařské stříkačky pro děti, stříkačky pro uši a vředy, trysky pro stříkačky, chirurgické trubky, trubičky pro chirurgy, trubičky pro stříkačky, stlačovačidla cév a měchy na vodu.

(511) 5, 10, 17, 21
(210) O 20600

(111) **150118**
(220) 29.03.1950
(151) 29.03.1950
(180) 29.03.2010
(540)



(730) **ZPS, a.s.**, Třída Tomáše Bati, Zlín, Česká republika

(510) (7) stroje pletací, obuvnické, gumárenské, koželužské, kožedělné, šicí a kartonážní.

(511) 7
(210) O 14174

(111) **154039**
(220) 10.10.1959
(151) 10.09.1959
(180) 10.09.2009

(540) **KRYNAC**

(730) **BAYER AG**, Leverkusen, Německo

(740) JUDr. Rott Vladimír, Rott, Růžička a Guttmann, patentová, známková a právní kancelář, Nad Štolou 12, Praha 7

(510) (1) kopolymery butadienu a akrylonitrilu.
(511) 1
(210) O 20254

(111) **154046**
(220) 19.10.1959
(151) 07.08.1959
(180) 07.08.2009
(540)



(730) **ELEKTROSIGNÁL PRAHA, a.s.**, Bubenská 43, Praha 7, Česká republika

(510) (9) zabezpečovací zařízení železniční elektromechanická, elektrodynamická, spádovištní, reléová, traťová, zabezpečovací zařízení důlní pro povrchové i hlubinné doly, zabezpečovací zařízení silniční, zabezpečovací zařízení letištní, pojezdová a startovací, přibližovací, překážková, pomocná zařízení k udávání vizuálních hodnot potřebných pro start a přistání, zabezpečovací zařízení lodní a ostatní.

(511) 9
(210) O 20034

(111) **154229**
(220) 22.04.1960
(151) 22.03.1960
(180) 22.03.2010
(540)

MAXWELL HOUSE

(730) **KRAFT FOODS, INC.**, Three Lakes Drive, Northfield, Spojené státy americké, Illinois

(740) JUDr. Švorčík Otakar, Společná advokátní kancelář
Všetečka a partneři, Hálkova 2, Praha 2

(510) (30) káva a čaj.
(511) 30
(210) O 21630

(111) **154231**
(220) 22.04.1960
(151) 31.03.1960
(180) 31.03.2010
(540)

FERRIDEXTRAN

(730) **SPOFA a.s.**, Husinecká 11a, Praha 3, Česká republika

(740) Ing. Kleintová Eva, Červenka, Kleintová, Turková, patentová a známková kancelář, Husinecká 11a, Praha 3

(510) Léčiva, drogy, farmaceutické přípravky humánní a veterinární, organopreparáty, očkovací látky, séra a výrobky z krve, chemické výrobky pro lékařství, hygienu, farmacii a vědu, přípravky baktericidní,

fungicidní, insekticidní, desinfekční přípravky, přípravky proti nákaze, přípravky pro konzervování, prostředky k hubení škůdců a ničení rostlin, čisticí prostředky, léčebná mýdla, přípravky silící a dietetické, náplasti.

- (511) 1, 3, 5, 10, 32
(210) O 21777

- (111) **154345**
(220) 11.08.1960
(151) 06.08.1960
(180) 06.08.2010
(540)



- (730) Šmeral Brno, a.s., Křenová 65c, Brno, Česká republika
(740) Patentservis Praha a.s., Jivenská 1273/1, Praha 4
(510) Lisy výstředníkové, klikové, tažné, kolenové razicí, mechanické, mechanické kovací lisy, vodorovné kovací stroje, kovací stroje, protiběžné buchary, hydraulické kovací stroje, hydraulické lisy na tváření, rovnání a montáže, hydraulické lisy na výrobu předmětů z nových hmot, hydraulické paketovací lisy, hydraulické lisy, strojní tabulové nůžky, strojní nůžky a děrovačla, zakružovací stroje, zakružovací stroje na stáčení profilu z plechu a rovnací stroje na plech a na profily, stroje na strojní a ruční zpracování plechu, pneumatické nářadí, čerpadla a akumulátory, zvedací zařízení.
(511) 7, 8, 9
(210) O 22988

- (111) **154360**
(220) 31.08.1960
(151) 10.03.1960
(180) 10.03.2010
(540)

DIKACID

- (730) INFUSIA a.s., Hořátev, Sadská 3, Česká republika
(740) Ing. Kleintová Eva, Červenka, Kleintová, Turková, patentová a známková kancelář, Husinecká 11a, Praha 3
(510) Léčiva, drogy, farmaceutické přípravky humánní a veterinární, organopreparáty, očkovací látky, séra a výrobky z krve, chemické výrobky pro lékařství, hygienu, farmacii a vědu, přípravky baktericidní, fungicidní, insekticidní, desinfekční přípravky, přípravky proti nákaze, přípravky pro konzervování, prostředky k hubení škůdců a ničení rostlin, čisticí prostředky, léčebná mýdla, přípravky silící a dietetické, náplasti.
(511) 1, 3, 5
(210) O 21591

- (111) **154404**
(220) 13.10.1960

- (151) 09.08.1960
(180) 09.08.2010
(540)

BOSTITCH

- (730) THE STANLEY WORKS, společnost zřízená podle zákonů státu Connecticut, 1000 Stanley Drive, New Britain, Spojené státy americké, Connecticut
(740) JUDr. Korejzová Zdeňka, KOREJZOVÁ & SPOL. Advokátní a patentová kancelář, Spálená 29, Praha 1
(510) (16) stroje na sešívání a vpichování drátěnými spojkami a jejich součásti.
(511) 16
(210) O 22991

- (111) **154405**
(220) 13.10.1960
(151) 09.08.1960
(180) 09.08.2010
(540)

BOSTITCH

- (730) THE STANLEY WORKS, společnost zřízená podle zákonů státu Connecticut, 1000 Stanley Drive, New Britain, Spojené státy americké, Connecticut
(740) JUDr. Korejzová Zdeňka, KOREJZOVÁ & SPOL. Advokátní a patentová kancelář, Spálená 29, Praha 1
(510) (16) drátěné spojky pro balení, sešívání a vpichování.
(511) 16
(210) O 23065

- (111) **155306**
(220) 28.11.1962
(151) 12.02.1960
(180) 19.04.2010
(540)

FORSYTH

- (730) Japan Tobacco Inc., 2-2-1 Toranomon, Minato-ku, Tokyo, Japonsko
(740) JUDr. Rott Vladimír, Rott, Růžička a Guttman, patentová, známková a právní kancelář, Nad Štolou 12, Praha 7
(510) (34) tabákové výrobky včetně cigaret.
(511) 34
(210) O 22066

- (111) **159547**
(220) 16.02.1970
(151) 29.01.1970
(180) 29.01.2010
(540)

AVADEX

- (730) MONSANTO COMPANY, 800 North Lindbergh Boulevard, St. Louis, Spojené státy americké, Missouri
(740) JUDr. Švorčík Otakar, Společná advokátní kancelář Všeťečka a partneři, Hálkova 2, Praha 2
(510) (5) výrobky farmaceutické, zvěrolékařské a zdravotnické, výrobky dietetické pro děti a nemocné, náplasti, obvazový materiál, hmoty určené k plombování zubů a na otisky zubů, desinfekční prostředky, prostředky herbicidní a

insekticidní, prostředky k hubení rostlinných a živočišných škůdců, antiparasitní látky.

(511) 5
(210) O 43951

(111) **159630**
(220) 27.03.1970
(151) 25.02.1970
(180) 25.02.2010
(540)



(730) **BENAR a.s.**, Českolipská 282, Benešov nad Ploučnicí, Česká republika
(510) (23) příze z vláken všeho druhu i ve směsích (bavlněné, směs. viskos. a synt.), příze k háčkování, příze k pletení, příze ke tkaní jednoduché, příze skané, příze kordové, příze v přadenech, příze vinuté do klubek; (24) tkaniny z přízí všeho druhu i ve směsích (bavlněné, směs., syntet. i viskosové), tkaniny technické, tkaniny kordové, tkaniny barvené a bělené, tkaniny pestře tkané, flanely, prádlo ložní šité, prostěradla šitá; (25) zboží pletené, trikotáž.
(511) 23, 24, 25
(210) O 44030

(111) **159702**
(220) 24.04.1970
(151) 18.12.1969
(180) 18.12.2009
(540)

MILACRON

(730) **MILACRON INC. společnost podle zákonů státu Delaware**, 4701 Marburg Avenue, Cincinnati 45209-1025, Spojené státy americké, Ohio
(740) JUDr. Švorčík Otakar, Společná advokátní kancelář Všecka a partneři, Hálkova 2, Praha 2
(510) (1) chemické výrobky pro průmyslové a vědecké účely, chemické výrobky určené pro fotografii, zemědělství, zahradnictví a lesnictví, pryskyřice umělé, plastické hmoty v surovém stavu (v prášku, v pastách nebo v tekutém stavu), půdní hnojiva přírodní a umělá, hasicí prostředky pro kalení a pro svařování, chemické prostředky pro konzervování potravin, třísloviny, průmyslová pojidla; (4) průmyslové oleje a tuky, mazadla, prostředky na vázání prachu, paliva, černé a hnědé uhlí, palivové dřevo, oleje a pohonné látky, prostředky pro svícení, svíčky, svíce, noční lampičky a knoty; (7) stroje a obráběcí stroje, pokud spadají do tř. 7, motory, soukolí a hnací řemeny, zemědělské stroje a líhně, maznice; (9) přístroje a nástroje k vědeckým a laboratorním účelům, přístroje a nástroje navigační, tj. přístroje a nástroje určené k přenášení rozkazů, k měření a přístroje všeobecně užívané při řízení lodí a letadel, přístroje a nástroje geodetické a přístroje a nástroje elektrické, pokud spadají do tř. 9, přístroje a nástroje pro bezdrátovou telegrafii, přístroje fotografické, kinematografické, optické včetně promítačů obrazů a zvětšovacích přístrojů, přístroje a nástroje k vážení a měření, přístroje a nástroje signalizační, včetně signálních píšťalek, přístroje a nástroje určené ke kontrolním účelům, přístroje a nástroje pro účely záchranné a

učební, automaty uváděné v činnosti hozením mince nebo známky, přístroje pro záznam a reprodukci mluveného slova, zapisovací pokladny a počítací stroje včetně kancelářských a děrovacích strojů, hasicí přístroje, speciální pouzdra pro přístroje a nástroje, které spadají do této třídy, elektromechanické a elektrotermické přístroje a zařízení.

(511) 1, 2, 4, 7, 9
(210) O 43856

(111) **159714**
(220) 07.05.1970
(151) 26.03.1970
(180) 26.03.2010
(540)

SUNTEC

(730) **ASAHI KASEI KOGYO KABUSHIKI KAISHA**, 2-6, Dojimahama 1-chome, Kita-ku, Osaka, Japonsko
(740) JUDr. Matějka Jan, Čermák, Hořejš, Vrba - advokátní a patentová kancelář, Národní 32, Praha 1
(510) (1) umělé pryskyřice ve formě prášku, tekutin, past nebo kuliček.
(511) 1
(210) O 44156

(111) **159772**
(220) 05.06.1970
(151) 23.03.1970
(180) 23.03.2010
(540)

PULMORAN

(730) **LEROS, s.r.o.**, U Národní galerie 470, Praha 5-Zbraslav, Česká republika
(740) Ing. Kleintová Eva, Červenka, Kleintová, Turková, patentová a známková kancelář, Husinecká 11a, Praha 3
(510) (1) výrobky lučební pro zdravotnický průmysl, umělé a syntetické pryskyřice, lučebniny na konzervování potravin; (5) výrobky lékárnické, veterinářské a zdravotnické, léčiva pro lidi a zvířata, výrobky dietetické pro děti a nemocné, náplasti, materiál na obvazy, desinfekční prostředky s výjimkou desinfekčních prostředků na vázání prachu, prostředky na ničení plevele a škodlivých zvířat, medicínální vína; (32) strojené vody minerální, medicínální nápoje, nápoje šumivé, nealkoholické osvěžující z ovoce, sirupy k farmaceutickým účelům a k přípravě lihuprostých nápojů.
(511) 1, 5, 32
(210) O 44138

(111) **159805**
(220) 23.06.1970
(151) 14.05.1970
(180) 14.05.2010
(540)

FUNGILIN

(730) **E. R. SQUIBB & SONS INC., společnost zřízená podle zákonů státu Delaware**, Lawrenceville-Princeton Road, Princeton, Spojené státy americké, New Jersey
(740) JUDr. Zelený Pavel, Společná advokátní kancelář Všecka a partneři, Hálkova 2, Praha 2

- (510) (5) protiinfekční přípravky.
 (511) 5
 (210) O 44296

- (111) **159814**
 (220) 23.06.1970
 (151) 04.04.1970
 (180) 04.04.2010
 (540)

CORONA

- (730) **Zenit, spol. s r.o.**, Pražská 162, Čáslav, Česká republika
 (740) JUDr. Schöblová Blanka, advokátka, Strážnická 17, Brno
 (510) (3) prostředky na praní a čištění.
 (511) 3
 (210) O 44170

- (111) **159852**
 (220) 17.07.1970
 (151) 05.05.1970
 (180) 05.05.2010
 (540)

PANGBORN

- (730) **Pangborn Corporation, společnost zřízená podle zákonů státu Delaware**, Pangborn Boulevard, Hagerstown, Spojené státy americké, Maryland
 (740) JUDr. Čermák Karel, Čermák, Hořejš, Vrba - advokátní a patentová kancelář, Národní 32, Praha 1
 (510) Brusné, čistící, vyrovnávací nebo/a dokončovací stroje a jejich součásti, průmyslové vzdušné filtry typu síťového nebo pytlového pro oddělování a shromažďování prachu a jejich součásti, sběrače prachu odstředivé mokrou nebo suchou cestou a/nebo sběrače prachu mokrou cestou a jejich součásti, zrnité brusné materiály pro čištění tryskáním, vyrovnávání nebo leptání.
 (511) 3, 7, 9, 11
 (210) O 44247

- (111) **159904**
 (220) 28.08.1970
 (151) 20.02.1970
 (180) 20.02.2010
 (540)



- (730) **Deere & Company, společnost zřízená podle zákonů státu Delaware**, One John Deere Place, Moline, Illinois, Spojené státy americké, Illinois
 (740) JUDr. Matějka Jan, Čermák, Hořejš, Vrba - advokátní a patentová kancelář, Národní 32, Praha 1
 (510) Zemědělské stroje, jejich příslušenství a součásti,

kolové a pásové traktory, jejich motory a součásti, přívěsná vozidla a nákladní vozíky, jeřáby a zdvihací zařízení, zařízení na přemísťování zemin, zařízení na kácení a stahování stromů a klád, zařízení na urovnávání a čištění půdy pozemků, travní a zahradnické traktory a jejich příslušenství, vysokozdvizné vozíky.

- (511) 7, 12
 (210) O 44024

- (111) **159933**
 (220) 09.09.1970
 (151) 12.03.1970
 (180) 12.03.2010
 (540)



- (730) **Znovín Znojmo, a.s.**, Šatov 404, Šatov, Česká republika
 (740) JUDr. Růžička Michal, CSc., Rott, Růžička a Guttman, patentová, známková a právní kancelář, Nad Štolou 12, Praha 7
 (510) (33) přírodní víno bílé.
 (511) 33
 (210) O 44099

- (111) **159974**
 (220) 19.10.1970
 (151) 03.09.1970
 (180) 03.09.2010
 (540)



- (730) **Budějovický Budvar, národní podnik**, Karoliny Světlé 4, České Budějovice, Česká republika
 (740) JUDr. Čermák Karel, Čermák, Hořejš, Vrba - advokátní a patentová kancelář, Národní 32, Praha 1
 (510) Pivo a slad.
 (511) 31, 32
 (210) O 44635

- (111) **160058**
 (220) 27.11.1970
 (151) 05.05.1970
 (180) 05.05.2010
 (540)

ROTOBLAST

- (730) **Pangborn Corporation, společnost zřízená podle zákonů státu Delaware**, Pangborn Boulevard, Hagerstown, Spojené státy americké, Maryland

(740) JUDr. Čermák Karel, Čermák, Hořejš, Vrba -
advokátní a patentová kancelář, Národní 32, Praha
1

(510) Brusné, čistící, vyrovnávací nebo/a dokončovací
stroje a jejich součásti, průmyslové vzdušné filtry
typu síťového nebo pytlového pro oddělování a
shromažďování prachu a jejich součásti, sběrače
prachu odstředivé mokrou nebo suchou cestou
a/nebo sběrače prachu mokrou cestou a jejich
součásti, zrnité brusné materiály pro čištění
tryskáním, vyrovnávání nebo leptání.

(511) 3, 7, 9, 11
(210) O 44246

(111) **160097**
(220) 08.01.1971
(151) 01.10.1970
(180) 01.10.2010

ALBA - EFEKT

(730) **Zenit, spol. s r.o.**, Pražská 162, Čáslav, Česká
republika

(740) JUDr. Schöblová Blanka, advokátka, Strážnická 17,
Brno

(510) (3) prostředky na praní a čištění.
(511) 3
(210) O 44693

(111) **160171**
(220) 19.02.1971
(151) 21.04.1970
(180) 21.04.2010

ARROWMINT

(730) **WM. Wrigley JR. Company, společnost
zřízená podle zákonů státu Delaware, 410**
North Michigan Avenue, Chicago, Spojené státy
americké, Illinois

(740) JUDr. Rott Vladimír, Rott, Růžička a Guttman,
patentová, známková a právní kancelář, Nad Štolou
12, Praha 7

(510) (30) žvýkáci guma.
(511) 30
(210) O 44222

(111) **160212**
(220) 11.03.1971
(151) 29.05.1970
(180) 29.05.2010

FREIA

(730) **KRAFT FOODS AS**, Johan Throne Holsts plass
1, Oslo, Norsko

(740) JUDr. Rott Vladimír, Rott, Růžička a Guttman,
patentová, známková a právní kancelář, Nad Štolou
12, Praha 7

(510) (30) káva, čaj, kakao, cukr, rýže, tapioka, ságo,
kávové náhražky, mouka a obilné výrobky určené k
lidské výživě, např. ovesné vločky apod., nápoje z
kávy, kakaa nebo čokolády, chléb, suchary a
sušenky, koláče a jemné pečivo a cukrovinky,
zmrzlina, med, sirup z melasy, kvasnice, prášky do
pečiva, sůl, hořčice, pepř, ocet, chuťové omáčky,
koření, led.

(511) 30
(210) O 44364

(111) **160270**
(220) 22.04.1971
(151) 29.10.1970
(180) 29.10.2010
(540)



(730) **PRAGOPROJEKT a.s.**, K Ryšánce 16, Praha 4,
Česká republika

(510) (42) projektování silničních a mostních staveb,
projektování objektů a zařízení pro silniční,
městskou a vodní dopravu a poskytování
inženýrských a konsultačních služeb v těchto
oborech.

(511) 42
(210) O 44796

(111) **160446**
(220) 23.07.1971
(151) 31.12.1970
(180) 31.12.2010
(540)

KORA

(730) **SLOVAK INTERNATIONAL TABAK, a.s.**
S.I.T., Mlynské Nivy č. 54, Bratislava, Slovenská
republika

(740) JUDr. Růžička Michal, CSc., Rott, Růžička a
Guttman, patentová, známková a právní kancelář,
Nad Štolou 12, Praha 7

(510) (34) cigary (doutníky).
(511) 34
(210) O 44972

(111) **160926**
(220) 30.06.1972
(151) 29.07.1970
(180) 29.07.2010
(540)



(730) **Visa International Service Association**, 900
Metro Center Boulevard, Foster City, Spojené
státy americké, California

(740) JUDr. Korejzová Zdeňka, **KOREJZOVÁ & SPOL.**
Advokátní a patentová kancelář, Spálená 29, Praha
1

(510) Tiskoviny, tištěné formuláře, knihy, úvěrové a
identifikační průkazy, formuláře žádostí, formuláře
dodacích listů a účtů, příručky informační a
instrukční, náborové vývěsky, seznamy, reklamní
cedule, reklamní materiály, programy výpočetních
strojů, oznámení, poštovní skládací obálky, smluvní
vzory, depositní stvrzenky, tiskací razítka, obaly a
pouzdra z plastických hmot, formuláře výkazů,
periodika, papír a výrobky z papíru, lepenka a
kartonážní výrobky, časopisy, výrobky knihařské,
fotografie, psací potřeby, kancelářská lepidla,



potřeby pro umělce, štětce, psací stroje a kancelářské potřeby /s výjimkou nábytku/, učební a školní potřeby a pomůcky, hrací karty, štočky, služby bankovní, úvěrové a investiční, služby na úvěrové průkazy, služby pojišťovací. Tř. 16, 36

(511) 16, 36
(210) O 44554

(111) **161251**
(220) 14.02.1973
(151) 01.02.1970
(180) 01.02.2010
(540)

BLEOCIN

(730) **Nippon Kayaku Co., Ltd.**, Tokyo, Japonsko
(740) JUDr. Ing. Hořejš Milan, Čermák, Hořejš, Vrba - advokátní a patentová kancelář, Národní 32, Praha 1
(510) (5) léky a drogistické zboží.
(511) 5
(210) O 44003

(111) **162101**
(220) 27.09.1974
(151) 20.03.1970
(180) 20.03.2010
(540)

azurée



(730) **Estee Lauder Cosmetics Ltd.**, 161 Commander Boulevard, Agincourt, Ontario, Kanada
(740) JUDr. Matějka Jan, Čermák, Hořejš, Vrba - advokátní a patentová kancelář, Národní 32, Praha 1
(510) (3) kosmetické a toaletní přípravky pro použití před koupelí, při koupeli nebo po koupeli.
(511) 3
(210) O 44137

(111) **164446**
(220) 17.06.1980
(151) 06.06.1979
(180) 06.06.2009
(540)

AQUA--VAC

(730) **Shop-Vac Corporation, společnost zřízená podle zákonů státu New Jersey**, Williamsport, Spojené státy americké, Pennsylvania
(740) JUDr. Kalenský Petr, Společná advokátní kancelář Všečeka a partneři, Hájkova 2, Praha 2
(510) Elektrické vysavače všeho druhu.
(511) 9

(210) O 51173

(111) **164510**
(220) 19.09.1980
(151) 15.05.1980
(180) 15.05.2010
(540)

ROMY

(730) **Zenit, spol. s r.o.**, Pražská 162, Čáslav, Česká republika
(740) JUDr. Schöblová Blanka, advokátka, Strážnická 17, Brno
(510) (3) mycí pasty, čistící a prací prostředky.
(511) 3
(210) O 51669

(111) **164539**
(220) 11.10.1980
(151) 14.01.1980
(180) 14.01.2010
(540)

NYODUR

(730) **OKULA Nýrsko, a.s.**, Nýrsko, Česká republika
(740) Ing. Kleintová Eva, Červenka, Kleintová, Turková, patentová a známková kancelář, Husinecká 11a, Praha 3
(510) (9) ochranná brýlová skla všeho druhu, ochranné brýle všeho druhu, sluneční brýle, brýlové obruby a brýlové součásti.
(511) 9
(210) O 51476

(111) **164617**
(220) 08.12.1980
(151) 08.12.1980
(180) 27.04.2010
(540)

WABCO

(730) **American Standard Inc., společnost zřízená podle zákonů státu Delaware**, New York, N.Y., Spojené státy americké, New York
(740) Patentservis Praha a.s., Jívanská 1273/1, Praha 4
(510) Průmyslové oleje a tuky, maziva kontrolní a výstražní systémy pro stroje a obráběcí stroje, zejména pro tlakové medium, elektrické a elektronické systémy a jejich části převody a kontrolní systémy pro převody, stroje pracující s tlakovým mediem a jejich částí, zejména pracovní válce, ventily, potrubí a potrubí armatury, solenoidové ventily, písty, válce, škrťací ventily, kmitající, nevratné a rychlé výfukové ventily, rotační klouby resp. spoje, směřované ventily, převodové řetězy a řetězové pohony, řetězová kola, ventily řízené ručně nebo tlakovým mediem, systémy a jejich části pro výrobu tlakového media nebo vakua, zejména kompresory, pumpy, regulátory tlaku, filtry, mazničky, protínámrazová zařízení, zásobníky pro tlakové medium, solenoidové ventily, ruční nářadí pro pneumatické a hydraulické zařízení, údržbu a opravu, elektromagnetické cívký a elektromagnety, elektrické nebo elektronické systémy pro řízení, signalizaci, indikaci nebo kontrolu, zejména pro motorová vozidla, lodě a všechny druhy strojů, měřicí systémy pro motorová vozidla, elektrická nebo elektronická zařízení nebo systémy pro zabránění smyku a skluzu, tlakové spínače, diskové

- brzdy a jejich části.
 (511) 4, 7, 8, 9, 12
 (210) O 51646

- (111) **164635**
 (220) 06.01.1981
 (151) 22.10.1980
 (180) 22.10.2010
 (540)

iron

- (730) **Severochema, družstvo pro chemickou výrobu**, Vilová 333/2, Liberec, Česká republika
 (510) (3) přípravek k čištění oken.
 (511) 3
 (210) O 51944

- (111) **164640**
 (220) 06.01.1981
 (151) 05.05.1980
 (180) 05.05.2010
 (540)

**nyo
dur**

- (730) **OKULA Nýrsko, a.s.**, Nýrsko, Česká republika
 (740) Ing. Kleintová Eva, Červenka, Kleintová, Turková, patentová a známková kancelář, Husinecká 11a, Praha 3
 (510) (9) ochranná brýlová skla všeho druhu, ochranné brýle všeho druhu, sluneční brýle, brýlové obruby a brýlové součásti.
 (511) 9
 (210) O 51657

- (111) **164641**
 (220) 07.01.1981
 (151) 06.05.1980
 (180) 06.05.2010
 (540)

ANITA

- (730) **Ing. Miroslav Novák**, Jagellonská 23, Praha 3, Česká republika
 (740) Mgr. Machatová Marcela, patentový zástupce, DMH-patentová a známková kancelář, Pospíšilova 2, Praha 3
 (510) (2) ochranný nátěr proti nitridaci a karbonitridaci.
 (511) 2
 (210) O 51658

- (111) **164664**
 (220) 27.01.1981
 (151) 05.03.1980
 (180) 05.03.2010
 (540)

TETRA PAK

- (730) **TETRA LAVAL HOLDINGS & FINANCE S.A.**, Avenue Général-Guisan 70, Pully, Švýcarsko
 (740) JUDr. Korejzová Zdeňka, KOREJZOVÁ & SPOL. Advokátní a patentová kancelář, Spálená 29, Praha 1
 (510) Balicí stroje, zejména takové, které jsou určeny pro

výrobu obalů naplněných tekutým zbožím, obaly, zejména obaly z papíru, lepenky, umělých hmot a kombinací těchto materiálů.

- (511) 7, 16, 17
 (210) O 51566

- (111) **164716**
 (220) 05.03.1981
 (151) 06.08.1980
 (180) 06.08.2010
 (540)

AGROSAN

- (730) **Zenit, spol. s r.o.**, Pražská 162, Čáslav, Česká republika
 (740) JUDr. Schöblová Blanka, advokátka, Strážnická 17, Brno
 (510) (3) prostředek na čištění potrubních a chladicích zařízení na mléko.
 (511) 3
 (210) O 51852

- (111) **164737**
 (220) 06.04.1981
 (151) 04.04.1980
 (180) 04.04.2010
 (540)

INTRALIPID

- (730) **FRESENIUS KABI AB**, Rapskatan 7, Uppsala, Švédsko
 (740) Mgr. Petra de Brantes, KOREJZOVÁ & SPOL. Advokátní a patentová kancelář, Spálená 29, Praha 1
 (510) (5) výrobky farmaceutické, zvěrolékařské a zdravotnické, výrobky dietetické pro děti a nemocné, náplasti, obvazový materiál, hmoty určené k plombování zubů a na otisky zubů, desinfekční prostředky, prostředky k hubení rostlinných a živočišných škůdců, antiparazitní látky, zvláště pak tukové emulze pro parentální podání.
 (511) 5
 (210) O 51620

- (111) **164762**
 (220) 24.04.1981
 (151) 16.10.1980
 (180) 16.10.2010
 (540)



- (730) **Státní léčebné lázně Karlova Studánka, státní podnik**, Karlova Studánka čp.6, Česká republika
 (510) (42) poskytování ústavní lázeňské péče, poskytování ambulantní lázeňské péče a doplňkových služeb při onemocnění cest dýchacích.
 (511) 42
 (210) O 51937

- (111) **164790**
 (220) 12.05.1981
 (151) 23.06.1980

(180) 23.06.2010

(540) **BILIPHAN**(730) **LACHEMA, a.s.**, Karásek 1, Brno, Česká republika

(740) Patentservis Praha a.s., Jivenská 1273/1, Praha 4

(510) Indikátorové reagenční papírky.

(511) 1

(210) O 51770

(111) **164816**

(220) 11.06.1981

(151) 01.02.1980

(180) 01.02.2010

(540)

**CHUBB**(730) **Chubb International Holdings Limited**,

Pentagon House, Sir Frank Whittle Road, Derby, Velká Británie

(740) JUDr. Korejzová Zdeňka, KOREJZOVÁ & SPOL.

Advokátní a patentová kancelář, Spálená 29, Praha 1

(510) Hasicí směsi, hasicí sloučeniny, chemické látky pro tvoření a stabilizaci pěny, hasicí zařízení, přístroje a systémy, postřikovací systémy pro hašení ohně, požární stříkačky, motorové požární stříkačky, znovuplnitelné hasicí přístroje, nástroje indikující oheň, požární poplašné zařízení a přístroje.

(511) 1, 9

(210) O 51501

(111) **164820**

(220) 11.06.1981

(151) 04.09.1980

(180) 04.09.2010

(540)

ANGEL DELIGHT(730) **KRAFT FOODS, INC., společnost zřízená podle zákonů státu Delaware**, Three Lakes Drive, Northfield, Spojené státy americké, Illinois

(740) JUDr. Švorčík Otakar, Společná advokátní kancelář

Všetečka a partneři, Hálkova 2, Praha 2

(510) (30) káva, čaj, kakao, cukr, rýže, tapioka, ságo, náhražky kávy, mouka, obilné výrobky, chleba, piškoty, koláče, dorty a cukrářské výrobky, zmrzlina, med, melasa, kvasnice, prášek do pečiva, sůl, hořčice, pepř, ocet, omáčky, koření, led.

(511) 30

(210) O 51888

(111) **164830**

(220) 17.06.1981

(151) 16.10.1980

(180) 16.10.2010

(540)

HYDRIL(730) **HYDRIL COMPANY**, 3300 North Sam Houston

Parkway East, Houston, Spojené státy americké, Texas

(740) JUDr. Zelený Pavel, Společná advokátní kancelář Všetečka a partneři, Hálkova 2, Praha 2

(510) Roury, trubky a pouzdra, závitové roury, trubky a pouzdra, nikoliv jako součásti strojů, vše vyrobeno z obecného kovu a pro vrtací účely, příslušenství všech těchto výrobků pokud spadá do tř.6, trubkové spoje z obecného kovu, jejich části a příslušenství pokud spadají do tř.6 pro účely vrtací a pro provádění vrtů, služby spojené s vrtáním, prováděním, opravováním a údržbou naftových a plynových vrtů, závitování rour, trubek a pouzder.

(511) 6, 37, 40, 42

(210) O 51936

(111) **165030**

(220) 19.02.1982

(151) 27.05.1980

(180) 27.05.2010

(540) **HATHAWAY**(730) **Hathaway Licensing Corp.**, 10 Water Street, Waterville, Spojené státy americké, Maine

(740) JUDr. Traplová Jarmila, Advokátní a patentová kancelář Traplová, Hakr, Kubát, Přístavní 24, Praha 7

(510) (25) oděvy.

(511) 25

(210) O 51699

(111) **165074**

(220) 05.05.1982

(151) 27.03.1980

(180) 27.03.2010

(540)

THE HOUSE OF CRAVEN(730) **CARRERAS LIMITED**, 15 Hill Street, London, Velká Británie

(740) JUDr. Zelený Pavel, Společná advokátní kancelář Všetečka a partneři, Hálkova 2, Praha 2

(510) Inserční a obchodní služby, služby pojišťovací a finanční, služby stavební a opravárenské, služby informační, služby dopravní a skladovací, služby zpracovatelské, služby poskytované v souvislosti s činností vzdělávací a zábavnou, služby ubytovací pro hotely, hostince, letoviska, prázdninové tábory, domovy důchodců, turistické ubytovny a sanatoria, služby zajišťující chov zvířat, služby adaptační a architektonické, služby v salonech krásy, v ubytovnách a školách, služby výčepní, ve skladech lahví, ve sklepích a v obchodech s vínem a s lihovinami, výkup lahví, služby v kavárnách, kantýnách a kafeteriích, služby zajišťující dodávku potravin, služby zajišťující dohled a doprovod,

poskytování služeb lékárenských, chiropraktických, klinických, služeb v klubech a zotavovných, služby kremační, zubolékařské detektivní, inženýrské (jako dohled, nikoliv služby stavební), prostředkování průvodcovských služeb, prostředkování výstav, zařizování pohřbů, navrhování zahradních úprav, provozování kadeřnických salónů, zdravotnických zařízení a podniků, letních táborů, nemocnic, hotelů, pronajímání strojů a zařízení, včetně prodejních automatů, provozování laboratoří, zámečnictví, sňatkových kanceláří, masérských salónů, poskytování léčebných služeb, provozování novinářských kanceláří, zajišťování noční strážné služby, provozování zahradnických školek, provoz ošetřovatelských zařízení, domovů pro staré lidi, služby optiků, voňavkářských salonů, lékařů, fyzioterapeutů, služby fotografické, odborné poradní služby (nikoliv v obchodních věcech), provoz lázní, tiskáren, restaurací, sanatorií a obchodů s použitým zbožím, prodej zboží, provoz snack-barů, obchodů kuřáckým zbožím, turistických nocleháren, překladatelských kanceláří, veterinární služby.

- (511) 35, 36, 37, 38, 39, 40,
41, 42
(210) O 51605

(111) **165075**
(220) 05.05.1982
(151) 27.03.1980
(180) 27.03.2010
(540) **THE HOUSE OF PICCADILLY**

(730) **CARRERAS LIMITED**, 15 Hill Street, London, Velká Británie

(740) JUDr. Zelený Pavel, Společná advokátní kancelář Všecka a partneři, Hálkova 2, Praha 2

(510) Inzerční a obchodní služby, služby pojišťovací a finanční, služby stavební a opravárenské, služby informační, služby dopravní a skladovací, služby zpracovatelské, služby poskytované v souvislosti s činností vzdělávací a zábavnou, služby ubytovací pro hotely, hostince, letoviska, prázdninové tábory, domovy důchodců, turistické ubytovny a sanatoria, služby zajišťující chov zvířat, služby adaptační a architektonické, služby v salonech krásy, v ubytovnách a školách, služby výčepní, ve skladech lahví, ve sklepech a v obchodech s vínem a s lihovinami, výkup lahví, služby v kavárnách, kantýnách a kafeteriích, služby zajišťující dodávku potravin, služby zajišťující dohled a doprovod, poskytování služeb lékárenských, chiropraktických, klinických, služeb v klubech a zotavovných, služby kremační, zubolékařské, detektivní, inženýrské (jako dohled, nikoliv služby stavební), prostředkování průvodcovských služeb, prostředkování výstav, zařizování pohřbů, navrhování zahradních úprav, provozování kadeřnických salónů, zdravotnických zařízení a podniků, letních táborů, nemocnic, hotelů, pronajímání strojů a zařízení, včetně prodejních automatů, provozování laboratoří, zámečnictví, sňatkových kanceláří, masérských salónů, poskytování léčebných služeb, provozování novinářských kanceláří, zajišťování noční strážné služby, provozování zahradnických školek, provoz ošetřovatelských zařízení, domovů pro staré lidi, služby optiků, voňavkářských salonů, lékařů, fyzioterapeutů, služby fotografické, odborné

poradní služby (nikoliv v obchodních věcech), provoz lázní, tiskáren, restaurací, sanatorií a obchodů s použitým zbožím, prodej zboží, provoz snack-barů, obchodů kuřáckým zbožím, turistických nocleháren, překladatelských kanceláří, veterinární služby.

- (511) 35, 36, 37, 38, 39, 40,
41, 42
(210) O 51606

(111) **165349**
(220) 06.05.1983
(151) 12.11.1980
(180) 12.11.2010
(540)



(730) **Znovín Znojmo a.s.**, Šatov 404, Šatov, Česká republika

(740) JUDr. Růžička Michal, CSc., Rott, Růžička a Guttman, patentová, známková a právní kancelář, Nad Štolou 12, Praha 7

- (510) (33) víno.
(511) 33
(210) O 51974

(111) **165392**
(220) 17.06.1983
(151) 29.04.1980
(180) 29.04.2010
(540)

TUV

(730) **Technischer Überwachungs-Verein Hannover/Sachsen-Anhalt e.V.**, Am TÜV 1, Hannover, Německo

(740) Patentservis Praha a.s., Jívěnská 1273/1, Praha 4

(510) Tiskoviny, noviny a časopisy, knihy, instruktážní a vyučovací materiál (jiný než přístroje), plakety z papíru, lepenky, umělých hmot a obecných kovů.

- (511) 14, 16, 28
(210) O 51648

(111) **165541**
(220) 07.12.1983
(151) 03.04.1980
(180) 03.04.2010

(540)



- (730) **I.W.S. Nominee Co., Ltd.**, Valley Drive, Ilkley, West Yorkshire, Velká Británie
 (740) JUDr. Rott Vladimír, Rott, Růžička a Guttman, patentová, známková a právní kancelář, Nad Štolou 12, Praha 7
 (510) (23) příze a nitě.
 (511) 23
 (210) O 51617

(111) **167773**

- (220) 20.06.1990
 (151) 29.03.1990
 (180) 29.03.2010

INVERCOTE

- (730) **MO OCH DOMSJÖ AKTIEBOLAG**, Hörneborgsv. 6, Örnköldsvik, Švédsko
 (740) JUDr. Rott Vladimír, Rott, Růžička a Guttman, patentová, známková a právní kancelář, Nad Štolou 12, Praha 7
 (510) (16) výrobky z kartonu a lepenky.
 (511) 16
 (210) O 57235

(111) **167783**

- (220) 20.06.1990
 (151) 11.12.1989
 (180) 11.12.2009



- (730) **Výzkumný ústav pletářský, a.s.**, Šujanovo nám. 3, Brno, Česká republika
 (510) Speciální zdravotnické textilie (např. implantabilní textilie, obvazy, umělé náhrady orgánů apod.).
 (511) 5, 10
 (210) O 56729

(111) **167919**

- (220) 18.09.1990
 (151) 09.02.1990
 (180) 09.02.2010



- (730) **Champion Products, Inc., spol. zřízená podle zákonů státu New York**, Rochester, Spojené státy americké, New York
 (740) Patentservis Praha a.s., Jivenská 1273/1, Praha 4
 (510) Pánské a chlapecké fotbalové dresy, atletické šortky, pánské vázanky, pánské šátky, fotbalové

svetry, blůzy, tenké tepláky, tílka, teplákové bundy, teplákové kalhoty, tenké teplákové soupravy, trička, jednoduché a dvoudílné tělocvičné úbory, pulovery, dámské rovné vestičky, blůzy pro polo, klobouky, čepice, dětské slintáčky, blůzy na baseball.

- (511) 25
 (210) O 56967

(111) **167943**

- (220) 24.09.1990
 (151) 26.02.1990
 (180) 26.02.2010
 (540)

CREDOR

- (730) **SEIKO KABUSHIKI KAISHA**, 5-11, Ginza 4-Chome, Chuo-ku, Tokio, Japonsko
 (740) Ing. Chludina Jiří, UNIPATENT, J.Masaryka 43-47, Praha 2-Vinohrady
 (510) (14) drahé kovy a jejich slitiny a zboží z drahých kovů vyrobené nebo jimi potažené, nezahrnuté v jiných třídách, klenotnické zboží, drahé kameny, hodiny a časoměrné přístroje.
 (511) 14
 (210) O 57030

(111) **168000**

- (220) 31.10.1990
 (151) 14.02.1990
 (180) 14.02.2010
 (540)



- (730) **TIME WARNER ENTERTAINMENT COMPANY, L.P.**, 75 Rockefeller Plaza, New York, Spojené státy americké, New York
 (740) JUDr. Matějka Jan, Čermák, Hořejš, Vrba - advokátní a patentová kancelář, Národní 32, Praha 1
 (510) Hrané filmy a televizní filmy zahrnující činnost živých bytostí a/nebo animované kreslené filmy, předem nahrané záznamy, zejména nahrané desky a nahrané audio- a audio-video pásky, kazety a disky, filmové klipy včetně kazet používané pro ruční čtecí přístroje nebo projektory, video hry, audio pásky a video pásky pro playback a záznamová zařízení, radia, tiskoviny, noviny a periodika, humoristické knihy, knihy, papírenské výrobky, včetně kancelářských potřeb, bloky a jiný materiál na psaní, tužky, popisovače a barevné tužky, křídly a křídlové tužky, obtisky a tepelné obtisky, postery a fotografie, instrukční a výukový materiál, papírové zboží, dekorační zboží, keramické a hliněné zboží, zejména džbánky, mísy a další nádoby, keramické a porcelánové sošky, drobné zboží pro domácnost a osobní modní doplňky, oblečení včetně sportovních

obleků pro muže, ženy a děti; klobouky, šátky, pásky a další doplňky oblečení zahrnuté ve třídě; noční prádlo; boty, střevice a domácí obuv, plavky, spodní prádlo a luxusní dámské prádlo, stávkové zboží, hračky, panenky, hry a další věci na hraní, figuriny z plastů, dřeva, gumy, porcelánu nebo jiného materiálu, hračky-vozdíla a nákladní vozy, hračky-střelné zbraně, hračky-klobouky; elektronické přístroje pro zábavu s video displejem nebo bez něj a hry za pomoci počítače, vybavení a přístroje pro rekreaci, vycpané plyšové panenky a figuriny z látky, kožešiny a dalších materiálů.

(511) 9, 16, 21, 25, 28

(210) O 56988

(111) **168047**

(220) 14.11.1990

(151) 06.04.1990

(180) 06.04.2010

(540)

(730) **Košťanské sklárny a pánevárny, a.s.**, Košťany u Teplic, Česká republika

(740) JUDr. Michalec Jan, Dlouhá 5, Ústí nad Labem

(510) Osvětlovací sklo ručně a poloautomaticky tvarované, kompletní svítidla, skleněná frita, užitkové a ozdobnické sklo, kartony.

(511) 11, 16, 19, 20, 21

(210) O 57275

(111) **168050**

(220) 29.11.1990

(151) 29.11.1990

(180) 22.12.2009

(540)

WABCO(730) **American Standard Inc., společnost zřízená podle zákonů státu Delaware**, New York, Spojené státy americké, New York

(740) Patentservis Praha a.s., Jívanská 1273/1, Praha 4

(510) Brzdové zařízení pro automobily, náhradní díly pro automobily zejména karburátory, válce, kompresory, vzduchové filtry, regulační zařízení pro pohon, mazací zařízení, jímky na odpadní olej, kohoutky, součásti a díly pro vinutí kostry, kontakty a přerušovače, rozdělovače a přerušovače.

(511) 7, 9, 12

(210) O 56787

(111) **168051**

(220) 22.11.1990

(151) 28.05.1990

(180) 28.05.2010

(540)

(730) **ZPS, a.s.**, Třída Tomáše Bati, Zlín, Česká republika

(740) Patentservis Praha a.s., Jívanská 1273/1, Praha 4

(510) Obráběcí stroje, linky z těchto strojů, náhradní díly, příslušenství, manipulační zařízení, obuvnické stroje, linky sestavené z těchto strojů, náhradní díly, příslušenství, manipulační zařízení, řídicí systémy k těmto strojům, nástroje, výrobky strojírenské metalurgie a měřicí a registrační přístroje.

(511) 7, 8, 9

(210) O 57581

(111) **168060**

(220) 07.12.1990

(151) 05.03.1990

(180) 05.03.2010

(540)

PROSCAN(730) **Thomson Consumer Electronics, Inc., spol. zřízená podle zákonů státu Delaware**,

Indianapolis, Spojené státy americké, Indiana

(740) JUDr. Čermák Karel, Čermák, Hořejš, Vrba - advokátní a patentová kancelář, Národní 32, Praha 1

(510) (9) audio a video zařízení v oblasti záznamových, přenosových a přijímacích aparatur.

(511) 9

(210) O 57066

(111) **168066**

(220) 14.12.1990

(151) 07.03.1990

(180) 07.03.2010

(540)

**east west**(730) **WEA INTERNATIONAL INC.**, 75 Rockefeller Plaza, New York, Spojené státy americké, New York

(740) JUDr. Švorčík Otakar, Společná advokátní kancelář Všecka a partneři, Hájkova 2, Praha 2

(510) Přístroje a nástroje k vědeckým a laboratorním účelům, přístroje a nástroje navigační, t.j. přístroje a nástroje určené k přenášení rozkazů, k měření a přístroje všeobecně užívané při řízení lodí a letadel, přístroje a nástroje geodetické a elektrické nezačleněné do jiných tříd, přístroje a nástroje pro bezdrátovou telegrafii, přístroje fotografické, kinematografické, optické včetně promítání obrazů a zvětšovacích přístrojů, přístroje a nástroje k vážení a měření, přístroje a nástroje signalizační včetně pišfalek (signálních), přístroje a nástroje

určené ke kontrolním účelům, přístroje a nástroje pro účely záchranné a učební, přístroje pro záznam a reprodukci mluveného slova a zejména zařízení a přístroje pro záznam, reprodukci, zesilování a/ nebo přenášení zvuku nebo obrazu, audio a/ nebo video záznamy, vše ve formě desek, pásek, disků nebo kazet, částí a příslušenství pro všechno výše uvedené zboží, zábavní služby.

- (511) 9, 41
(210) O 57079

- (111) **168080**
(220) 20.12.1990
(151) 21.03.1990
(180) 21.03.2010
(540)

DESKPRO

- (730) **COMPAQ COMPUTER CORPORATION, spol. zřízená podle zákonů státu Delaware**, Houston, Spojené státy americké, Texas
(740) JUDr. Rott Vladimír, Rott, Růžička a Guttman, patentová, známková a právní kancelář, Nad Štolou 12, Praha 7
(510) Osobní počítače, periferní zařízení, části a příslušenství těchto výrobků, fotografie, tiskoviny včetně knih, tiskopisů, příruček, indexů technických odkazů, instrukčních a výukových materiálů pro použití s osobními počítači.
(511) 9, 16
(210) O 57162

- (111) **168113**
(220) 29.12.1990
(151) 15.02.1990
(180) 15.02.2010
(540)



- (730) **Kentucky Fried Chicken International Holdings, Inc., spol. zřízená podle zákonů státu Delaware**, Louisville, Spojené státy americké, Kentucky
(740) JUDr. Švorčík Otakar, Společná advokátní kancelář Všecka a partneři, Hálkova 2, Praha 2
(510) Maso, ryby včetně koryšů a měkkýšů, drůbež, zvěřina, masové výtahy, konzervovaná sušená a vařená zelenina a ovoce, rosoly, zavařeniny, vejce, mléko a jiné mlékařské výrobky včetně mléčných nápojů, jedlé oleje a tuky, konzervované potraviny, zelenina naložená v octě.
(511) 29
(210) O 56994

- (111) **168115**
(220) 29.12.1990
(151) 15.02.1990
(180) 15.02.2010

(540)



- (730) **Kentucky Fried Chicken International Holdings, Inc., spol. zřízená podle zákonů státu Delaware**, Louisville, Spojené státy americké, Kentucky
(740) JUDr. Švorčík Otakar, Společná advokátní kancelář Všecka a partneři, Hálkova 2, Praha 2
(510) (29) maso, ryby včetně koryšů a měkkýšů, drůbež, zvěřina, masové výtahy, konzervovaná sušená a vařená zelenina a ovoce, rosoly, zavařeniny, vejce, mléko a jiné mlékařské výrobky včetně mléčných nápojů, jedlé oleje a tuky, konzervované potraviny, zelenina naložená v octě.
(511) 29
(210) O 56996

- (111) **168116**
(220) 29.12.1990
(151) 28.02.1990
(180) 28.02.2010
(540)

Makita

- (730) **Makita Corporation**, Anjo-shi, Aichi-ken, Japonsko
(740) JUDr. Bubník Gerhard, LL.M., Bubník & Myslík advokáti, Národní 32, Praha 1
(510) Nástroje s elektrickým pohonem, zejména hoblovky, kotoučové pily, malé pily, řetězové pily, pásové pily, vykružovačky, pily s přímočarým pohybem nástroje, řezačky, zkracovací stroje, drážkovací frézy, horní frézy a stolové řezačky, vrtačky, kapalinové míchačky, vrtací kladiva, rotační kovací stroje, nárazová a demoliční kladiva, drtiče, shrnovače, nárazové klíče, šroubováky, kráječe, nůžky, diskové brusky, kotoučové brusky, minibrusky, kamenové brusky a stolní brusky, ostříci brusky a brusky nožů, diskové písečnický a leštiče, hoblovky betonů, pásové písečnický, orbitální písečnický, písečnický s dvojitým chodem a obráběcí písečnický, fukary a vysavače, jakož i součástky a příslušenství těchto strojů, dřevoobráběcí stroje, zejména spojovací stroje, hoblovací spojovací stroje, stolní pily, pásové pily, řetězové dlabačky, podpůrné válcovací stroje a součásti a příslušenství těchto strojů, bezšňůrové elektrické nástroje, zejména vrtačky, vrtací soupravy se šroubováky, cirkulárky, vykružovačky, řezačky skla, brusky, vysavače, řezačky křoví a součástky a příslušenství těchto strojů, pneumatické nástroje, zejména pneumatické spínací pistole, pneumatické sbíječky, pneumatické kompresory a součásti a příslušenství těchto strojů, přenosné elektrické generátory na benzinový pohon a součásti a příslušenství těchto strojů.
(511) 7, 9
(210) O 57043

(111) **168135**
 (220) 18.01.1991
 (151) 20.12.1989
 (180) 20.12.2009
 (540)

NEOLIPID

- (730) **Fresenius Kabi AB**, Rapskatan 7, Uppsala, Švédsko
 (740) Mgr. Petra de Brantes, KOREJZOVÁ & SPOL. Advokátní a patentová kancelář, Spálená 29, Praha 1
 (510) (5) výrobky farmaceutické, zvěrolékařské a zdravotnické, výrobky dietetické pro děti a nemocné, náplasti, obvazový materiál, hmoty určené k plombování zubů a na otisky zubů, desinfekční prostředky, prostředky k hubení rostlinných a živočišných škůdců, antiparasitní látky.
 (511) 5
 (210) O 56766

(111) **168137**
 (220) 18.01.1991
 (151) 20.12.1989
 (180) 20.12.2009
 (540)

STRUCTOLIPID

- (730) **Fresenius Kabi AB**, Rapskatan 7, Uppsala, Švédsko
 (740) Mgr. Petra de Brantes, KOREJZOVÁ & SPOL. Advokátní a patentová kancelář, Spálená 29, Praha 1
 (510) (5) výrobky farmaceutické, zvěrolékařské a zdravotnické, výrobky dietetické pro děti a nemocné, náplasti, obvazový materiál, hmoty určené k plombování zubů a na otisky zubů, desinfekční prostředky, prostředky k hubení rostlinných a živočišných škůdců, antiparasitní látky.
 (511) 5
 (210) O 56768

(111) **168141**
 (220) 18.01.1991
 (151) 09.02.1990
 (180) 09.02.2010
 (540)

ISPOTECH

- (730) **ispo GmbH**, Gutenbergstrasse 6, Kriftel, Německo
 (740) JUDr. Čermák Karel, Čermák, Hořejš, Vrba - advokátní a patentová kancelář, Národní 32, Praha 1
 (510) Barevné a izolační nátěry, malta, omítky, ochranné prostředky proti rzi a korozi, základní technické nátěrové prostředky, tmelicí hmoty a kaly jako stavební pomůcky, jakož i směsi k jejich výrobě, potahové prostředky na bázi plastických hmot, utěšňovací prostředky pro spáry, křemenný písek, cement, organické ředící a čisticí kapaliny, všechny tyto výrobky pro pozemní i hlubinné stavby, přezkoumávání stavebnin a staveb, ochranné a sanační práce pro betony, sestavování seznamů výkonů a služeb pro třetí osoby, znalecká činnost inženýrská a chemická, školení zpracovatelů stavebních hmot a chemikálií a architektů.
 (511) 1, 2, 17, 19, 35, 37, 40, 41, 42
 (210) O 56969

(111) **168154**
 (220) 20.01.1991
 (151) 23.04.1990
 (180) 23.04.2010
 (540)



- (730) **Junák-svaz skautů a skautek ČR**, Senovážné náměstí 24, Praha 1, Česká republika
 (740) Müller Václav, patentový zástupce, Filipova 2016, Praha 4
 (510) Junácké odznaky: kovové a textilní (ve tvaru lilie nebo nesoucí skautskou lilii); součásti junáckého kroje: např. čepice, klobouky, košile, bluzy, saka, šátky, vázanky, kalhoty, sukně, opasky, přezky, podkolenky, ponožky, boty, ap.; sportovní a tábormická výzbroj: např. stany, torny, lopatky, sekery, píšťaly, stanové kolíky a tyče, kotlíky, vařiče, jídelní misky ap.; časopisy, tiskoviny, pohlednice, upomínkové předměty (např. svíce, záložky do knih, knoflíčky, jehlice, spony, obaly na knihy ap.).
 (511) 4, 6, 8, 9, 11, 15, 16, 18, 21, 22, 25, 26, 28
 (210) O 57357

(111) **168171A**
 (220) 18.05.2000
 (151) 02.04.1990
 (180) 02.04.2010
 (540)



- (730) **Považské strojárne POLNOTECH, a.s.**, Robotnícka 1, Považská Bystrica, Slovenská republika
 (740) Ing. Walter Jiří, Počernická 54, Praha 10
 (510) (12) vozidla typu zahradních malotraktorů, převodovky pro traktory, stavební, silniční a zemědělské stroje.
 (511) 12
 (210) O 153777

(111) **168171B**
 (220) 18.05.2000
 (151) 02.04.1990
 (180) 02.04.2010

(540)



- (730) **Považské strojárne LETECKÉ MOTORY, a.s.**,
Robotnícka 1, Považská Bystrica, Slovenská
republika
(740) Ing. Walter Jiří, Počernická 54, Praha 10
(510) (7) agregáty pro letecký průmysl.
(511) 7
(210) O 153776

(210) O 57116

- (111) **168179**
(220) 08.02.1991
(151) 05.04.1990
(180) 05.04.2010
(540)

CYTOTEC

- (730) **G.D. Searle & Co., společnost zřízená podle
zákonů státu Delaware**, 5200 Old Orchard
Road, Skokie, Spojené státy americké, Illinois
(740) JUDr. Švorčík Otakar, Společná advokátní kancelář
Všetečka a partneři, Hálkova 2, Praha 2
(510) (5) farmaceutické výrobky zejména protizánětlivé
přípravky.
(511) 5
(210) O 57271

(111) **168171**

- (220) 20.01.1991
(151) 02.04.1990
(180) 02.04.2010
(540)



- (730) **VUSTAM, a.s.**, P.O.BOX č.80, Považská
Bystrica, Slovenská republika
(740) Ing. Kučera Zdeněk, Padělký 548 (P.O.BOX 92),
Slušovice
(510) (6) polotovary z barevných kovů a jejich slitin,
zámečnické výrobky, jiné kovové výrobky; (7)
obráběcí a jednoúčelové stroje a zařízení, stroje pro
nekonvenční technologie, valivá ložiska; (8) nářadí,
nástroje; (9) měřicí technika; (12) vozidla.
(511) 6, 7, 8, 9, 12
(210) O 57244

- (111) **168180**
(220) 08.02.1991
(151) 06.04.1990
(180) 06.04.2010
(540)

PRAVASIN

- (730) **E.R. SQUIBB & SONS, INC., společnost
zřízená podle zákonů státu Delaware**,
Lawrenceville-Princeton Road, Princeton, Spojené
státy americké, New Jersey
(740) JUDr. Zelený Pavel, Společná advokátní kancelář
Všetečka a partneři, Hálkova 2, Praha 2
(510) (5) farmaceutické přípravky pro použití při léčbě
hyperchloremie.
(511) 5
(210) O 57277

- (111) **168181**
(220) 08.02.1991
(151) 06.04.1990
(180) 06.04.2010
(540)

LIPOSTAT

- (730) **E.R. SQUIBB & SONS, INC., společnost
zřízená podle zákonů státu Delaware**,
Lawrenceville-Princeton Road, Princeton, Spojené
státy americké, New Jersey
(740) JUDr. Zelený Pavel, Společná advokátní kancelář
Všetečka a partneři, Hálkova 2, Praha 2
(510) (5) farmaceutické přípravky pro použití při léčbě
hyperchloremie.
(511) 5
(210) O 57278

(111) **168176**

- (220) 07.02.1991
(151) 14.03.1990
(180) 14.03.2010
(540)



- (730) **Gilde Brauerei AG**, Hildesheimer Str. 132,
Hannover, Německo
(740) JUDr. Švorčík Otakar, Společná advokátní kancelář
Všetečka a partneři, Hálkova 2, Praha 2
(510) (32) pivo.
(511) 32

- (111) **168189**
(220) 28.02.1991
(151) 29.03.1990
(180) 29.03.2010

(540) **KERAMICKÉ A SKLÁŘSKÉ SUROVINY
S.P. - KARLOVY VARY**



(730) **KESSEL, spol. s r.o.**, Jáchymovská 51, Karlovy Vary, Česká republika
(510) (19) akrylátový tmel pro vnitřní i vnější spárování a těsnění poréznych materiálů a těsnění.
(511) 19
(210) O 57240

(111) **168194**
(220) 28.02.1991
(151) 03.04.1990
(180) 03.04.2010
(540)

SEXBOX

(730) **Oldřich Dudek**, Tyršova 99, Řevnice, Česká republika
(740) JUDr. TEISSINGOVÁ Helena, Advokátní kancelář, Křižíkova 1/332, Praha 8 - Karlín
(510) Výstavní, reklamní agentura, vydavatelská a nakladatelská činnost, časopisy, tiskoviny, distribuce tisku.
(511) 16, 35, 42
(210) O 57252

(111) **168197**
(220) 28.02.1991
(151) 28.02.1990
(180) 28.02.2010
(540)



(730) **Makita Corporation**, Anjo-shi, Aichi-ken, Japonsko
(740) JUDr. Bubník Gerhardt, advokát, Národní 32, Praha 1
(510) Nástroje s elektrickým pohonem, zejména hoblovky, kotoučové pily, malé pily, řetězové pily, pásové pily, vykružovačky, pily s přímočarým pohybem nástroje, řezačky, zkracovací stroje, drážkovací frézy, horní frézy a stolové řezačky, vrtačky, kapalínové míchačky, vrtací kladiva, rotační kovací stroje, nárazová a demoliční kladiva, drtiče, shrnovače, nárazové klíče, šroubováky, kráječe, nůžky, diskové brusky, minibrusky, kamenové brusky a stolní brusky, ostřicí brusky a brusky nožů, diskové písečnický a leštiče, hoblovky betonů, pásové písečnický, orbitální písečnický, písečnický s dvojím chodem a obráběcí písečnický, fukary a vysavače, jakož i součástky a příslušenství těchto strojů, dřevoobráběcí stroje, zejména spojovací stroje, hoblovací stroje, stolní pily,

pásové pily, řetězové dlaabačky, podpůrné válcovací stroje a součásti a příslušenství těchto strojů, bezšňůrové elektrické nástroje, zejména vrtačky, vrtací soupravy se šroubováky, cirkulárky, vykružovačky, řezačky skla, brusky, vysavače, řezačky křoví a součástky a příslušenství těchto strojů, pneumatické nástroje, zejména pneumatické spínací pistole, pneumatické sbíječky, pneumatické kompresory a součásti a příslušenství těchto strojů, přenosné elektrické generátory na benzinový pohon a součásti a příslušenství těchto strojů.

(511) 7, 9
(210) O 57044

(111) **168198**
(220) 28.02.1991
(151) 27.03.1990
(180) 27.03.2010
(540)

PROHANCE

(730) **BRACCO INTERNATIONAL B.V.**, De Boelelaan 7, Amsterdam, Holandsko
(740) JUDr. Zelený Pavel, Společná advokátní kancelář Všeťečka a partneři, Hálkova 2, Praha 2
(510) Prostředky pro diagnostické zobrazování in-vivo.
(511) 5, 10
(210) O 57209

(111) **168212**
(220) 27.03.1991
(151) 06.04.1990
(180) 06.04.2010
(540)



(730) **American Express Company, společnost zřízená podle zákonů státu New York**, New York, Spojené státy americké, New York
(740) JUDr. Švorčík Otakar, Společná advokátní kancelář Všeťečka a partneři, Hálkova 2, Praha 2
(510) Pojišťovnictví a peněžnictví, doprava, přeprava a skladování.
(511) 36, 39, 42
(210) O 57273

(111) **168227**
(220) 22.03.1991
(151) 09.04.1990
(180) 09.04.2010
(540)



- (730) **Funai Electric Company Limited**, 7-1, Nakagaito 7-Chome, Daito-shi, Osaka, Japonsko
- (740) JUDr. Rott Vladimír, Rott, Růžička a Guttman, patentová, známková a právní kancelář, Nad Štolou 12, Praha 7
- (510) Myčky na stolní náčiní, videomagnetofony, přehrávače videopásků, videokamery, televize, televideo (souprava videomagnetofonu a televize), telefaxy, telefony, společné televizní antény, radia, nízkofrekvenční přehrávače pásků, přehrávače kompaktních desek, satelitní rozhlasové přijímače, digitální magnetofony, laserové gramofony, osobní počítače, mikrovlnné trouby, elektrické sporáky s troubou, sporáky s opěkačem topinek, zařízení na pečení chleba, klimatizační zařízení, chladiče.
- (511) 9, 11
(210) O 57286

- (111) **168244**
(220) 04.04.1991
(151) 18.04.1990
(180) 18.04.2010
(540)

NIMROD

- (730) **UK Paper Plc**, Mill Way, Sittingbourne, Kent, Velká Británie
- (740) Mgr. Petra de Brantes, KOREJZOVÁ & SPOL. Advokátní a patentová kancelář, Spálená 29, Praha 1
- (510) (16) papír pro tisk (nefotografický).
- (511) 16
(210) O 57340

- (111) **168257**
(220) 25.04.1991
(151) 15.03.1990
(180) 15.03.2010
(540)

HARNESS

- (730) **Monsanto Company, spol.zřízená podle zákonů státu Delaware**, 800 North Lindbergh Boulevard, St.Louis, Spojené státy americké, Missouri
- (740) JUDr. Švorčík Otakar, Společná advokátní kancelář Všečeka a partneři, Hálkova 2, Praha 2
- (510) Herbicidy, fungicidy a insekticidy.
- (511) 5
(210) O 57134

- (111) **168258**
(220) 25.04.1991
(151) 15.03.1990
(180) 15.03.2010
(540)

GUARDIAN

- (730) **Monsanto Company, spol. zřízená podle zákonů státu Delaware**, 800 North Lindbergh Boulevard, Saint Louis, Spojené státy americké, Missouri
- (740) JUDr. Švorčík Otakar, Společná advokátní kancelář Všečeka a partneři, Hálkova 2, Praha 2
- (510) (5) herbicidy, fungicidy a insekticidy.
- (511) 5
(210) O 57135

- (111) **168262**

- (220) 25.04.1991
(151) 29.03.1990
(180) 29.03.2010
(540)

BEEFY

- (730) **Sara Lee Corporation, společnost zřízená podle zákonů státu Maryland**, 470 Hanes Mill Rd., Winston-Salem, Spojené státy americké, North Carolina
- (740) Patentservis Praha a.s., Jivenská 1273/1, Praha 4
- (510) (25) trička.
- (511) 25
(210) O 57229

- (111) **168265**
(220) 25.04.1991
(151) 29.03.1990
(180) 29.03.2010
(540)



- (730) **Scandinavian Airlines System, Denmark - Norway - Sweden**, Stockholm, Švédsko
- (740) Patentservis Praha a.s., Jivenská 1273/1, Praha 4
- (510) (39) nakládání a přeprava zboží.
- (511) 39
(210) O 57234

- (111) **168268**
(220) 30.04.1991
(151) 14.05.1990
(180) 14.05.2010
(540)



- (730) **Dolby Laboratories Licensing Corporation, společnost zřízená podle zákonů státu New York**, 100 Potrero Avenue, San Francisco, Spojené státy americké, California
- (740) Patentservis Praha a.s., Jivenská 1273/1, Praha 4
- (510) (9) přístroje užívané ve spojení se zpracováním, záznamem, reprodukcí, přenosem a příjmem elektronických signálů; předem nahané magnetofonové pásky; předem nahané videodisky; kinematografické filmy; napájecí zdroje.
- (511) 9
(210) O 57493

- (111) **168273**
(220) 30.04.1991
(151) 02.04.1990
(180) 02.04.2010
(540)



- (730) **TIME MANAGER INTERNATIONAL A/S**, Hillerod, Dánsko
- (740) Patentservis Praha a.s., Jivenská 1273/1, Praha 4
- (510) Přístroje a nástroje učební, zařízení pro záznam, přenos a reprodukci obrazu nebo zvuku, magnetické nosiče dat, diskové paměti, zařízení na zpracování dat, instruktážní a učební materiály, kalendáře, tiskoviny, periodika, kancelářské potřeby s výjimkou nábytku, tiskací písma a štočky,

obchodní informační služby, obchodní plánování, cenové analýzy, manažerské poradní služby; služby vyučovací a vzdělávací, kurzy společenského chování.

(511) 9, 16, 35, 41
(210) O 57247

(111) **168301**
(220) 13.05.1991
(151) 09.02.1990
(180) 09.02.2010
(540)

ISPO

(730) **Ispo GmbH**, Gutenbergstrasse 6, Kriftel, Německo
(740) JUDr. Čermák Karel, Čermák, Hořejš, Vrba - advokátní a patentová kancelář, Národní 32, Praha 1

(510) Nerostné omítky, omítky z plastických hmot; vnitřní a vnější nátěry na nerostné bázi nebo na bázi plastických hmot, tmelící a lepicí hmoty na nerostné bázi nebo na bázi plastických hmot; barvy; marketing, průzkum a analýzy trhu, reklama; stavební a konstrukční plánování a poradenství, sestavování seznamů výkonů a služeb, technické přezkoumávání příčin škod a podávání technických posudků.

(511) 1, 2, 16, 17, 19, 35, 42
(210) O 56970

(111) **168303**
(220) 13.05.1991
(151) 13.03.1990
(180) 13.03.2010
(540)

EVERLAST

(730) **EVERLAST WORLDS BOXING HEADQUARTERS CORPORATION, spol. zřízená podle zákonů státu New York**, 750 East 132nd Street, Bronx, Spojené státy americké, New York

(740) JUDr. Čermák Karel, Čermák, Hořejš, Vrba - advokátní a patentová kancelář, Národní 32, Praha 1

(510) Oděvy, obuv a výrobky pro sport, zejména oblečení pro sport, sportovní čepice, sportovní boty, gymnastické a sportovní nářadí, hry a hračky.

(511) 25, 28
(210) O 57114

(111) **168304**
(220) 14.05.1991
(151) 13.03.1990
(180) 13.03.2010
(540)



(730) **EVERLAST WORLDS BOXING HEADQUARTERS CORPORATION, společnost zřízená podle zákonů státu New York**, 750 East 132nd Street, Bronx, Spojené státy americké, New York

(740) JUDr. Čermák Karel, Čermák, Hořejš, Vrba - advokátní a patentová kancelář, Národní 32, Praha 1

(510) Oblečení zejména boty, košile, nátělníky, trička, spodky, trikoty, cvičební úbory, tepláky a oteplovačky a dámské večerní šaty společenské a večerní.

(511) 25, 28
(210) O 57115

(111) **168305**
(220) 14.05.1991
(151) 15.03.1990
(180) 15.03.2010
(540)



(730) **Time/system International A/S**, Allerød, Dánsko

(740) Patentservis Praha a.s., Jivenská 1273/1, Praha 4

(510) Počítačové programy, kapesní kalkulačky, kalendáře, diáře, plánovací kalendáře, tiskopisy s volnými listy, počítačové výpisy programů, knižní záložky, tužky, pera, papírové pásky a děrné štítky pro záznam počítačových programů, kroužkové vazby, kožené desky pro kalendáře, diáře a plánovací kalendáře, ataše kufříky, tašky přes rameno a brašny, vyvíjení software pro počítače.

(511) 9, 16, 18, 42
(210) O 57133

(111) **168317**
(220) 27.05.1991
(151) 05.03.1990
(180) 05.03.2010
(540)

MATINIQUE

(730) **InWear Group A/S**, Raffinaderivej 10, Copenhagen S, Dánsko

(740) Patentservis Praha a.s., Jivenská 1273/1, Praha 4

(510) (25) oděvy, zejména kabáty, pláště, vesty, kalhoty, spodky, košile, sukně, halenky, šortky, jeansy, navlékací obleky, navlékací šaty, šaty, pracovní pláště, T-košile, pulovry, svetry, nátělníky, trenýrky, pánské plavky, dámské plavky, spodní prádlo, dámské spodní kalhotky, punčochové kalhoty, klobouky, čepice, rukavice, kapesníky, šátky, šály, pásky, holiny, boty, domácí obuv.

(511) 25
(210) O 57067

(111) **168371**
(220) 14.06.1991
(151) 14.06.1990
(180) 14.06.2010
(540)

DUOFOLD

(730) **PARKER PEN PRODUCTS**, 101 Syon Lane, Isleworth, Middlesex, Velká Británie

(740) JUDr. Traplová Jarmila, Advokátní a patentová kancelář Traplová, Hakr, Kubát, Přístavní 24, Praha 7

(510) (16) plnicí pera, kuličková pera, pera, stolní soupravy s tužkami, inkoustové vložky a inkoustové náplně, inkoust, mazací gumy, tuhy.

(511) 16

(210) O 57761

(111) **168383**
 (220) 13.06.1991
 (151) 03.05.1990
 (180) 03.05.2010
 (540)



(730) **ESPRIT INTERNATIONAL, společnost zřízená podle zákonů státu California**, 584 Broadway, New York, Spojené státy americké, New York
 (740) JUDr. Zelený Pavel, Společná advokátní kancelář Všetečka a partneři, Hájkova 2, Praha 2
 (510) Ozdobné předměty z drahých kovů, bižuterie z běžných kovů, hodiny; kufry, aktovky, kabelky a kabely, cestovní brašny, vaky a měšce, příruční zavazadla, peněženky a náprsní tašky, deštníky, řemeny; příkrývky, ubrusy, povlaky na peřiny, a polštáře, ručníky a žínky a ostatní textilní zboží ve třídě 24.
 (511) 14, 18, 24
 (210) O 57421

(111) **168397**
 (220) 20.06.1991
 (151) 29.03.1990
 (180) 29.03.2010
 (540)

HANES HER WAY

(730) **Sara Lee Corporation, spol. zřízená podle zákonů státu Maryland**, 470 Hanes Mill Rd., Winston-Salem, Spojené státy americké, North Carolina
 (740) Patentservis Praha a.s., Jivenská 1273/1, Praha 4
 (510) (25) dámské prádlo, trikotové zboží, šponovky, spodky, šortky, klobouky, šátky a rukavice.
 (511) 25
 (210) O 57230

(111) **168398**
 (220) 20.06.1991
 (151) 29.03.1990
 (180) 29.03.2010
 (540)

HANES

(730) **Sara Lee Corporation, spol. zřízená podle zákonů státu Maryland**, 470 Hanes Mill Rd., Winston-Salem, Spojené státy americké, North Carolina
 (740) Patentservis Praha a.s., Jivenská 1273/1, Praha 4
 (510) (25) košile, trička, šortky, spodky, ponožky, tenké bundy, tenké tepláky, slipy, boxerské šortky, teplé spodní prádlo, trikotové zboží, punčocháče, vesty, spodní kalhotky a obuv.
 (511) 25
 (210) O 57231

(111) **168399**
 (220) 20.06.1991
 (151) 29.03.1990
 (180) 29.03.2010
 (540)



(730) **Sara Lee Corporation, spol. zřízená podle zákonů státu Maryland**, 470 Hanes Mill Rd., Winston-Salem, Spojené státy americké, North Carolina
 (740) Patentservis Praha a.s., Jivenská 1273/1, Praha 4
 (510) (25) tenké tepláky, tenké bundy, košile, vesty a pokrývky hlavy.
 (511) 25
 (210) O 57232

(111) **168401**
 (220) 20.06.1991
 (151) 20.04.1990
 (180) 20.04.2010
 (540)

HUGGIES

(730) **Kimberly-Clark Corporation, společnost zřízená podle zákonů státu Delaware**, 401 North Lake Street, Neenah, Spojené státy americké, Wisconsin
 (740) JUDr. Rott Vladimír, Rott, Růžička a Guttman, patentová, známková a právní kancelář, Nad Štolou 12, Praha 7
 (510) Plenky pro jedno použití, vložky pro jednorázové plenky, trenýrky pro jedno použití a jednorázové bryndáčky.
 (511) 16, 25
 (210) O 57352

(111) **168402**
 (220) 20.06.1991
 (151) 20.04.1990
 (180) 20.04.2010
 (540)

HAPPIES

(730) **Kimberly-Clark Corporation, spol. zřízená podle zákonů státu Delaware**, 401 North Lake Street, Neenah, Spojené státy americké, Wisconsin
 (740) JUDr. Rott Vladimír, Rott, Růžička a Guttman, patentová, známková a právní kancelář, Nad Štolou 12, Praha 7
 (510) (16) kapesníky, ubrusy, šátky, pleny, ručníky a podobné výrobky pro jedno použití k péči o děti a k osobní péči.
 (511) 16
 (210) O 57353

(111) **168412**
 (220) 20.06.1991
 (151) 01.03.1990
 (180) 01.03.2010
 (540)



(730) **Zdeněk Červenka**, Na Farkáně III 278/7, Praha 5, Česká republika
 (510) Ovoce čerstvé, konzervované, sušené, zelenina

čerstvá, květiny čerstvé, sušené, umělé, zahradnické potřeby zejména umělá hnojiva, truhlíky, květináče, vázy, zahradnické nářadí - motyky, lopaty, nůžky, pily, zahradnické nástroje - sekačky, kultivátory, malotraktory, vodárny, elektromotory, zprostředkování prodeje spotřebního zboží od občanů.

- (511) 1, 7, 8, 12, 21, 29, 31,
42
(210) O 57049

- (111) **168427**
(220) 27.06.1991
(151) 07.06.1990
(180) 07.06.2010
(540)



- (730) **Moravské potravinářské strojírny a.s.**, Dolní Hejčinská 25, Olomouc, Česká republika
(740) JUDr. Osladilová Marcela, komerční právník, Riegrova 16, Olomouc
(510) Stroje na přípravu výroby a výrobu těsta, pro výrobu chleba a pečiva, pece, kynárny, chladicí tunely a sušící linky pro pekárny, zásobníky kovové, pekárenské vozíky, transportéry, dopravníky, paletizační a další stroje pro konzervaci potravin a manipulaci s potravinami, vozíky, zvedáky, lisky a větrací stroje pro sladovny, maltomobily (větrací a nakládací stroje), parní a teplovodní kotle, výměníky tepla, dřevěné obaly, koše kovové, dodávky provozních souborů a zařízení (tuzemské i vývozní investiční celky) včetně kompletace, montáže, oprav shora uvedených strojů a zařízení, poskytování technické pomoci a dalších činností a služeb spojených s výkonem funkce vyššího dodavatele, dodávky obchodně-technických služeb (zejména technická pomoc a prověrky, technické návrhy, servisní práce, zajištění zkušebních provozů, propagace výrobního programu), dodávky náhradních dílů, oprav, rekonstrukcí, údržby a průmyslových prací výrobní povahy a výkonů, vývoj výrobků, strojů, zařízení a výrobních pomůcek, výroba a dodávky tepelné energie.
(511) 6, 7, 9, 11, 12, 20, 37,
40, 42
(210) O 57710

- (111) **168450**
(220) 11.07.1991
(151) 14.06.1990
(180) 14.06.2010
(540)



JONES

- (730) **A.F. JONES (EXPORTERS) CEYLON LIMITED**, Colombo, Srí Lanka
(740) Patentservis Praha a.s., Jivenská 1273/1, Praha 4
(510) (30) čaj.

- (511) 30
(210) O 57762

- (111) **168541**
(220) 19.08.1991
(151) 27.03.1990
(180) 27.03.2010
(540)

Leonisa

- (730) **CONFECCIONES LEONISA S.A.**, Medellin, Kolumbie
(740) JUDr. Zelený Pavel, Společná advokátní kancelář Všetečka a partneři, Hálkova 2, Praha 2
(510) (25) oděvy, prádlo, boty, střevíce, trepky.
(511) 25
(210) O 57206

- (111) **168609**
(220) 16.09.1991
(151) 12.04.1990
(180) 12.04.2010
(540)

RS

- (730) **R.S. Components Limited**, Northamptonshire, Corby, Velká Británie
(740) JUDr. Rott Vladimír, Rott, Růžička a Guttman, patentová, známková a právní kancelář, Nad Štolou 12, Praha 7
(510) (9) přístroje a nástroje k vědeckým a laboratorním účelům, přístroje a nástroje navigační, tj. přístroje a nástroje určené k přenášení rozkazů k měření a přístroje a nástroje užívané při řízení lodí a letadel, přístroje a nástroje geodetické a elektrické, nezačleněné do jiných tříd, přístroje a nástroje pro bezdrátovou telegrafii, přístroje fotografické, kinematografické, optické včetně promítačů obrazů a zvětšovacích přístrojů, přístroje a nástroje k vážení a měření, přístroje a nástroje signalizační, včetně píšťalek (signálních), přístroje a nástroje určené ke kontrolním účelům, přístroje a nástroje pro účely záchranné a učební, automaty uváděné v činnost vhozením mince nebo známky, přístroje pro záznam a reprodukci mluveného slova, zapisovací pokladny a počítačové stroje, včetně kancelářských a děrovacích strojů, hasicí přístroje, speciální pouzdra pro přístroje a nástroje, které jsou zařazeny do této třídy.
(511) 9
(210) O 57311

- (111) **168611**
(220) 16.09.1991
(151) 13.06.1990
(180) 13.06.2010

(540)



- (730) **Západočeské truhlářské družstvo**, Hřbitovní 17, Plzeň, Česká republika
 (740) Fischer Michael, FISCHER PARTNER, Na Hrobcí 5, Praha 2
 (510) Obývací stěny, ložnice, sedací soupravy, nábytkové doplňky, např. poličky, botníky, odkládací stolky, skříňky pro hudební soupravy, vše ze dřeva, zařizování interiérů, poradenská služba, prodej uvedených výrobků.
 (511) 20, 35, 36, 42
 (210) O 57747

(111) **168654**

(220) 26.09.1991

(151) 21.12.1989

(180) 21.12.2009

(540)

RAISINS

- (730) **Quiksilver, Inc.**, 15202 Graham Street, Huntington Beach, Spojené státy americké, California
 (740) Patentservis Praha a.s., Jivenská 1273/1, Praha 4
 (510) (25) oděvy, pokrývky hlavy a obuv včetně obuvi speciální, oděvy pro volné chvíle, sport a pláž, oblečení pro surfing, košile, trička, tílka, dámské rovné vestičky, vesty, blůzy, kabáty, sukně, saka, svetry, podprsenky, pulovery, šaty, kalhoty, plážové šaty, tenké tepláky, šortky, střevíce, tretry, sandály, plážová obuv, ponožky, opasky, klobouky, čepice, štitky, plavky a oblečení do deště.
 (511) 25
 (210) O 56781

(111) **168726**

(220) 16.10.1991

(151) 31.07.1990

(180) 31.07.2010

(540)

ARDROX

- (730) **BRENT INTERNATIONAL PLC**, Iver Buckinghamshire, Ridgeway, Velká Británie
 (740) JUDr. Kalenský Petr, Společná advokátní kancelář Všečeka a partneři, Hálkova 2, Praha 2
 (510) (1) chemické povlékací přípravky, chemické přípravky k odstraňování nebo úpravě kotelního kamene, zhlíku, tuků, těsnících hmot, sloučenin, sazí, silničních nánosů a podobných usazenin z povrchů, chemické přípravky na zpracování nebo úpravu odpadů, chemické přípravky pro úpravu vody, chemické těsnící přípravky, chemické výrobky pro použití při úpravě kovů, močící roztoky chemických prostředků nebo látek pro použití při odstraňování usazenin nebo povlaků z kovů, chemické prostředky pro použití v průmyslu tištěných obvodů, chemické látky pro zábranu koroze, chemické výrobky pro průmyslové použití při vytváření povlaků na kovech, chemické prostředky pro použití při odstraňování nebo

zábraně tvorby koroze a kotelního kamene, prostředky k rozpuštění tuků, chemické emulgátory, chemické přísady pro použití jako protipěnová činidla, chemické přísady do paliv, kyseliny pro použití při leptání, chemické prostředky pro použití při zjišťování povrchových vad, prasklin nebo trhlin, chemické prostředky pro odvodňování, chemické prostředky pro zábranu rezavění, chemické prostředky (s výjimkou nátěrů) pro utěsnění a povlékání povrchů, chemické prostředky pro průmyslové, výrobní a vědecké použití, umělé a syntetické pryskyřice, plastické hmoty ve formě prášku, kapaliny, pelet, třísek, granulí nebo past pro průmyslové použití, chemické prostředky pro dispergování oleje a nafty, filtrační materiály ze surových nebo částečně zpracovaných rostlinných materiálů, anorganických materiálů nebo práškovitých plastických hmot, chemické prostředky pro zábranu usazování a k odstranění nebo snížení usazenin ve vodních systémech, kapalné plyny (odlišné od paliv) pro použití v aerosolových zásobnících nebo dávkovačích, čistící, prací, odmašťovací, olej odstraňující a detergenční prostředky pro použití při průmyslových a výrobních postupech, chemické výrobky pro průmyslové použití při tvorbě povlaků na kovech, popouštěcí látky, chemické prostředky pro pájení a sváření, pájecí prostředky a tavidla, enzymy a výrobky, modifikované enzymy, chemické prostředky pro použití jako složky potravin a nápojů, čišťovací prostředky pro víno, čišťovací prostředky pro pivo, žitné látky pro použití s kvasinkami, chemické prostředky pro detekci kvasinek a bakterií, chemické prostředky pro neutralizaci vody, kyselina trislová, chemické prostředky k zábraně hromadění pivního kamene, chemické prostředky k zábraně tvorby usazenin ve strojích, užívaných v potravinářském průmyslu, chemické prostředky k zábraně usazování tuků a podobných usazenin v lapačích tuku a v odpadních systémech, absorbní činidla, odvozená od oxidu křemičitého, chemické výrobky pro použití jako retenční činidla pro pivo, oxid siričitý pro použití jako přísada do nápojů k zábraně jejich zkažení, chemické prostředky pro stabilizaci a vyčření nápojů, ochranné povlaky pro kovy, prostředky pro odstraňování ochranných povlaků z kovů nebo povrchu zdíva, prostředky pro odpuzování deště pro použití na okna, ochranná skla nebo ochranné kryty, stěrač pájky, chemické kapaliny pro opracování kovů, chemické látky pro použití při popouštění kovů, chemické kapaliny pro opracování kovů, chemická činidla pro použití při řezání kovů, chemické látky pro použití v průmyslu galvanického pokovování, vrtací kapaliny a chemické přísady pro zvýšení zpětného získání oleje, smáčedla, lepidla, chemické látky pro výrobu lepidel.

- (511) 1
 (210) O 58183

(111) **168727**

(220) 16.10.1991

(151) 31.07.1990

(180) 31.07.2010

(540)

ARDROX

- (730) **BRENT INTERNATIONAL PLC**, Iver Buckinghamshire, Ridgeway, Velká Británie

- (740) JUDr. Kalenský Petr, Společná advokátní kancelář Všeťečka a partneři, Hálkova 2, Praha 2
- (510) (3) bělicí přípravky a látky, upravování, čisticí, odstraňovací a pěnicí přípravky, přípravky pro úpravu tkanin a textilních materiálů, přípravky k odstraňování usazenin, přípravky pro použití ve strojích, na mytí nádobí, všechny zařazené ve třídě 3, čištění, mytí, praní, odmašťování, odstraňování skvrn, brusné prostředky, lešticí prostředky, detergenty (nikoliv pro použití v průmyslových nebo výrobních procesech a nebo k lékařským účelům), odmašťovací přípravky, přípravky pro odstraňování dehtu a oleje, nikoliv pro použití pro průmyslové a výrobní procesy, přípravky k odstraňování rzi, prostředky pro uvolňování rzi (jiné než oleje), přípravky k odstraňování nátěrů, emailů a laků, přípravky kožní, toaletní neobsahující léky, mýdla, éterické oleje, šampóny, přípravky proti pocení, látky pro použití v prádelnách.
- (511) 3
(210) O 58185

- (111) **168748**
(220) 22.10.1991
(151) 03.05.1990
(180) 03.05.2010
(540)

FILET-O-FISH

- (730) **McDONALD'S CORPORATION, společnost zřízená podle zákonů státu Delaware**, One McDonald's Plaza, Oak Brook, Spojené státy americké, Illinois
- (740) JUDr. Zelený Pavel, Společná advokátní kancelář Všeťečka a partneři, Hálkova 2, Praha 2
- (510) (30) obložené chlebičky, masové sendviče, rybí sendviče.
- (511) 30
(210) O 57443

- (111) **168821**
(220) 11.11.1991
(151) 17.04.1990
(180) 17.04.2010
(540)



- (730) **Elsafe International A/S**, Vanvikan, Norsko
- (740) Patentservis Praha a.s., Jivenská 1273/1, Praha 4
- (510) (6) trezory a bezpečnostní depozitní schránky.
- (511) 6
(210) O 57336

- (111) **168894**
(220) 18.11.1991
(151) 04.10.1990
(180) 04.10.2010
(540)

NEOVORIN

- (730) **American Cyanamid Company**, Five Giralda Farms, Madison, Spojené státy americké, New Jersey
- (740) Mgr. Petra de Brantes, KOREJZOVÁ & SPOL. Advokátní a patentová kancelář, Spálená 29, Praha 1
- (510) (5) léčiva, zejména přípravky pro léčení rakoviny.

- (511) 5
(210) O 58818

- (111) **168895**
(220) 18.11.1991
(151) 04.10.1990
(180) 04.10.2010
(540)

ISOVORIN

- (730) **American Cyanamid Company**, Five Giralda Farms, Madison, Spojené státy americké, New Jersey
- (740) Mgr. Petra de Brantes, KOREJZOVÁ & SPOL. Advokátní a patentová kancelář, Spálená 29, Praha 1
- (510) (5) léčiva, zejména přípravky pro léčení rakoviny.
- (511) 5
(210) O 58817

- (111) **168949**
(220) 09.12.1991
(151) 22.03.1990
(180) 22.03.2010
(540)

THE TRANSFORMERS

- (730) **HASBRO, INC., společnost zřízená podle zákonů státu Rhode Island**, Pawtucket, Spojené státy americké, Rhode Island
- (740) JUDr. Čermák Karel, Čermák, Hořejš, Vrba - advokátní a patentová kancelář, Národní 32, Praha 1
- (510) Hračky, hry a věci na hraní.
- (511) 28
(210) O 57178

- (111) **168964**
(220) 09.12.1991
(151) 22.03.1990
(180) 22.03.2010
(540)

HASBRO

- (730) **HASBRO, INC., společnost zřízená podle zákonů státu Rhode Island**, Pawtucket, Spojené státy americké, Rhode Island
- (740) JUDr. Čermák Karel, Čermák, Hořejš, Vrba - advokátní a patentová kancelář, Národní 32, Praha 1
- (510) Hračky, hry a věci na hraní.
- (511) 28
(210) O 57176

- (111) **169110**
(220) 15.01.1992
(151) 08.03.1990
(180) 08.03.2010
(540)



- (730) **SUZUKI MOTOR CORPORATION**, 300 Takatsuka-cho, Hamamatsu-shi, Shizuoka-ken, Japonsko
- (740) JUDr. Jan Matějka, Národní 32, Praha 1
- (510) Vozidla, jejich součásti a fitinky kovové, fitinky nekovové.
- (511) 6, 12, 17

(210) O 57097

(111) **169112**

(220) 15.01.1992

(151) 22.03.1990

(180) 22.03.2010

(540)

CANSOLV(730) **Cansolv Technologies Inc.**, Suite 3900, 1 Place Ville Marie, Montreal, Quebec, Kanada

(740) Patentservis Praha a.s., Jivenská 1273/1, Praha 4

(510) Odsiřování spalin včetně příslušného vybavení.

(511) 7, 9, 11

(210) O 57172

(111) **169185**

(220) 29.01.1992

(151) 16.07.1990

(180) 16.07.2010

(540)

CANSOLV(730) **Cansolv Technologies Inc.**, Suite 3900, 1 Place Ville Marie, Montreal, Kanada

(740) Patentservis Praha a.s., Jivenská 1273/1, Praha 4

(510) (37) zřizování a údržba zařízení pro odsiřování spalin včetně zajišťování příslušenství.

(511) 37

(210) O 58019

(111) **169195**

(220) 31.01.1992

(151) 22.03.1990

(180) 22.03.2010

(540)

G.I.JOE(730) **HASBRO, INC., společnost zřízená podle zákonů státu Rhode Island**, Pawtucket, Spojené státy americké, Rhode Island

(740) JUDr. Čermák Karel, Čermák, Hořejš, Vrba - advokátní a patentová kancelář, Národní 32, Praha 1

(510) Hračky, hry a věci na hraní.

(511) 28

(210) O 57177

(111) **169278**

(220) 29.02.1992

(151) 12.09.1990

(180) 12.09.2010

(540)

ESPRIT(730) **ESPRIT INTERNATIONAL, společnost zřízená podle zákonů státu California**, 584 Broadway, New York, Spojené státy americké, New York

(740) JUDr. Zelený Pavel, Společná advokátní kancelář Všeťečka a partneři, Hálkova 2, Praha 2

(510) Kosmetické přípravky a parfémy, brýlové obruby, brýle, sluneční brýle, pouzdra na brýle, stínítka pro ochranu očí, ochranné brýle, brýle pro sport.

(511) 3, 9

(210) O 58578

(111) **169285**

(220) 29.02.1992

(151) 19.09.1990

(180) 19.09.2010

(540)

TERRA(730) **Henkel KGaA**, Henkelstrasse 67, Düsseldorf, Německo

(740) JUDr. Korejzová Zdeňka, KOREJZOVÁ & SPOL.

Advokátní a patentová kancelář, Spálená 29, Praha 1

(510) (3) bělicí přípravky a jiné prostředky k použití při praní, čistící, leštící, prací a brusné přípravky, přípravky k odstraňování skvrn, přípravky k odstraňování nátěrů, odlakovače, mýdla, detergenty, vosky, přípravky charakteru vosků pro aplikaci na upravené a neupravené povrchy, přípravky k odstraňování vosků, leštidla na obuv, krémy na obuv, čistící prostředky na obuv.

(511) 3

(210) O 58650

(111) **169374**

(220) 26.02.1992

(151) 17.10.1990

(180) 17.10.2010

(540)

(730) **Williamson-Dickie Manufacturing Company**, P.O.Box 1779, 319 Lipscomb, Fort Worth, Spojené státy americké, Texas

(740) JUDr. Korejzová Zdeňka, KOREJZOVÁ & SPOL. Advokátní a patentová kancelář, Spálená 29, Praha 1

(510) Oděvy všeho druhu včetně bot, stěviců a trepek.

(511) 25

(210) O 59015

(111) **169528**

(220) 24.03.1992

(151) 16.07.1990

(180) 16.07.2010

(540)

(730) **AGRO- BIO HUBICE, a.s.**, Hubice č.8, Zlaté Klasy, Slovenská republika

(740) Patentservis Praha a.s., Jivenská 1273/1, Praha 4

(510) (29) fermentované mléčné výrobky.

(511) 29

(210) O 58025

(111) **169992**

(220) 25.05.1992

(151) 14.03.1990

(180) 14.03.2010

(540)

ROCHER(730) **Ferrero oHG mbH.**, Stadallendorf, Německo

(740) JUDr. Všeťečka Miloš, Společná advokátní kancelář Všeťečka a partneři, Hálkova 2, Praha 2

(510) Čokoládové výrobky, zejména plněné bonbony.

(511) 30
(210) O 57124

drahých kovů.

(511) 8, 14, 37, 40
(210) O 59513

(111) **170291**
(220) 30.06.1992
(151) 05.03.1990
(180) 05.03.2010
(540)

IN-WEAR

(730) **InWear Group A/S**, Raffinaderivej 10, Copenhagen S, Dánsko
(740) Patentservis Praha a.s., Jivenská 1273/1, Praha 4
(510) (25) oděvy, zejména kabáty, pláště, vesty, kalhoty, spodky, košile, sukně, halenky, šortky, jeansy, navlékací obleky, navlékací šaty, šaty, pracovní pláště, T-košile, pulovry, svetry, nátlčníky, trenýrky, pánské plavky, dámské plavky, spodní prádlo, dámské spodní kalhotky, punčochové kalhoty, klobouky, čepice, rukavice, kapesníky, šátky, šály, pásky, holiny, boty, domácí obuv.
(511) 25
(210) O 57069

(111) **170331**
(220) 20.07.1992
(151) 06.12.1990
(180) 06.12.2010
(540)



(730) **SSANGBANGWOOL LTD.**, 49-4 Nonhyundong,, Kangnam-ku, Seoul, Jižní Korea
(740) Patentservis Praha a.s., Jivenská 1273/1, Praha 4
(510) Pracovní oděvy, dětské obleky, svetry, spodní prádlo, spodky, kombiné, podprsenky, slipy, pánské obleky, košile, trička, blůzy, košile s krátkými rukávy, dámské prádlo, plavky, noční košile, pyžama, večerní toalety, džíny, svrchníky, pláště do deště, tříčtvrteční kabáty, saka, dámské košile, obleky, pletené vesty, vesty, spodničky, sportovní košile, kalhoty golfky, jezdecké kalhoty, sukně, obleky z jednoho kusu, rukavice, vázanky, šponovky, punčocháče, obuv, sportovní obuv, golfové rukavice, opasky, šátky, šály, ponožky, punčochy, klobouky, kovové hračky, rákosové hračky, figuriny, přílby na basebal.
(511) 25, 28
(210) O 59586

(111) **170374**
(220) 15.06.1992
(151) 30.11.1990
(180) 30.11.2010
(540)



(730) **KARAT, družstvo**, Orlí 27, Brno, Česká republika
(510) Zlatnictví, stříbrnictví, klenotnictví a kovotepectví, koupě zboží za účelem jeho prodeje a prodej (zlaté a stříbrné šperky), broušení a leštění kovů, výroba nástrojů v daném oboru, galvanizace kovů, slévání

(111) **170479**
(220) 24.06.1992
(151) 31.05.1990
(180) 31.05.2010
(540)

PRONTO

(730) **S.C. JOHNSON & SON, INC., společnost zřízená podle zákonů státu Wisconsin**, 1525 Howe Street, Racine, Spojené státy americké, Wisconsin
(740) JUDr. Koreček Ivan, Advokátní a patentová kancelář, Na baště sv. Jiří č. 9, Praha 6
(510) (3) leštěnky na nábytek, čistící, leštící, hladící a brousící přípravky, přípravky k čištění skvrn, barev, nátěrů, laků, vosků, přípravky pro použití na hladkém i nehlazeném povrchu, bělicí a prací prostředky, mýdla, detergenty, parfémy, olejové esence, kosmetické přípravky a vodičky na vlasy.
(511) 3
(210) O 57644

(111) **170483**
(220) 24.06.1992
(151) 27.12.1990
(180) 27.12.2010
(540)



(730) **Kabushiki Kaisha Hitachi Seisakusho**, Tokyo, Japonsko
(740) JUDr. Ing. Hořejš Milan, Čermák, Hořejš, Vrba - advokátní a patentová kancelář, Národní 32, Praha 1
(510) Chemické výrobky pro průmyslové a vědecké účely, chemické výrobky pro fotografii, zemědělství a lesnictví; pryskyřice umělé, plastické hmoty v surovém stavu, v pastách nebo v tekutém stavu; půdní hnojiva přírodní a umělá; hasicí prostředky; prostředky pro kalení a pro svařování; chemické prostředky pro konzervování potravin, třísloviny; průmyslová pojidla; obecné kovy, v surovém a polozpracovaném stavu a jejich slitiny; kotvy, kovadliny, zvony, stavební materiál z válcovaného a litého kovu, kolejnice a jiný kovový materiál určený k železničním účelům; řetězy; kovové kabely a dráty (s výjimkou drátů k elektrotechnickým účelům); zámečnické výrobky, kovové roury; nedobytné pokladny a schránky; ocelové kuličky; podkovy, hřebíky a šrouby; jiné kovové výrobky, které nejsou obsazeny v jiných třídách; rudy; stroje a obráběcí stroje (s výjimkou těch, které jsou zahrnuty ve tř. 9-12 a 16) motory; soukolí a hnací řemeny; zemědělské stroje a líhně, maznice; ruční nástroje zastávající funkci nářadí v příslušných oborech; nožičské výrobky, včetně nožičských výrobků z drahých kovů, včetně břitev a holicích elektrických strojků; vidličky a lžíce včetně z drahých kovů; zbraně sečné a bodné; přístroje a nástroje k vědeckým a laboratorním účelům; přístroje a nástroje navigační, tj. přístroje a nástroje určené k přenášení rozkazů, k měření a přístroje všeobecně užívané při řízení lodí a letadel, přístroje a nástroje geodetické a přístroje a nástroje elektrické, nezačleněné do jiných tříd; přístroje a

- nástroje pro bezdrátovou telegrafii, přístroje fotografické, kinematografické, optické včetně promítačů obrazů a zvětšovacích přístrojů; přístroje a nástroje k vážení a měření, přístroje a nástroje signalizační včetně signálních píšťalek; přístroje a nástroje určené ke kontrolním účelům; přístroje a nástroje pro účely záchranné a učební; automaty uváděné v činnost vhozením mince nebo známky, přístroje pro záznam a reprodukci mluveného slova; zapisovací pokladny a počítačové stroje včetně kancelářských děrovacích strojů; hasící přístroje a nástroje, které jsou zařazeny do tř.9; elektromechanické a elektrotermické přístroje a zařízení; elektrotermické nástroje a přístroje, jako: ruční elektrické svářečky, elektrické svářečky a pod.; elektrické přístroje a zařízení, jako: elektricky vytápěné podušky, elektricky vytápěné oděvy a součásti oděvů, elektrické ohřívače nohou, elektrické zapalovače atd.; elektromechanická zařízení pro domácí účely určená k čištění, jako: elektrické vysavače prachu, leštiče parket a pod.; přístroje a nástroje chirurgické, lékařské, zubolékařské a zvěrolékařské, včetně speciálního nábytku pro tyto obory a včetně přístrojů a zdravotnických pomůcek, jako: ortopedické bandáže, zdravotnické výrobky z gumy, protězy a pod.; osvětlovací a topná zařízení pro vaření, chlazení, větrání včetně klimatizačních zařízení nebo zařízení pro úpravu vzduchu a zařízení zdravotnická; pozemní vozidla, motory pro pozemní vozidla, poháněcí soukolí a hnací řemeny pro pozemní vozidla; zařízení pro leteckou, lodní a pozemní dopravu.
- (511) 1, 6, 7, 8, 9, 10, 11, 12
(210) O 59844

- (111) **170524**
(220) 26.06.1992
(151) 10.12.1990
(180) 10.12.2010
(540)

- (730) **ESPRIT INTERNATIONAL, společnost zřízená podle zákonů státu California**, 584 Broadway, New York, Spojené státy americké, New York
(740) JUDr. Zelený Pavel, Společná advokátní kancelář Všeťečka a partneři, Hálkova 2, Praha 2
(510) Kosmetické přípravky a parfémy; brýlové obruby, brýle, sluneční brýle, pouzdra na brýle, stínítka pro ochranu očí, ochranné brýle, brýle pro sport.
(511) 3, 9
(210) O 59611

- (111) **170818**
(220) 30.07.1992
(151) 15.02.1990
(180) 15.02.2010
(540) **KENTUCKY FRIED CHICKEN**
(730) **Kentucky Fried Chicken International Holdings, Inc., společnost zřízená podle zákonů státu Delaware**, Louisville, Spojené státy americké, Kentucky
(740) JUDr. Švorčík Otakar, Společná advokátní kancelář Všeťečka a partneři, Hálkova 2, Praha 2
(510) Drůbež.

- (511) 29, 31
(210) O 56995

- (111) **171523**
(220) 18.11.1992
(151) 02.04.1990
(180) 02.04.2010
(540)

MIKRO-LA-TEST

- (730) **LACHEMA, a.s.**, Karásek 1, Brno, Česká republika
(510) Soubory mikrotestů pro rutinní určení a identifikaci bakterií a bakteriálních skupin v mikrobiologických laboratořích a provozech ve zdravotnictví, humánní a veterinární medicíně, potravinářských provozech a úpravách vody.
(511) 1, 5
(210) O 57246

- (111) **171712**
(220) 18.12.1992
(151) 09.11.1990
(180) 09.11.2010
(540)

ENFAMIL

- (730) **Mead Johnson & Company, a Delaware company**, 2400 West Lloyd Expressway, Evansville, Spojené státy americké, Indiana
(740) JUDr. Kalenský Petr, Společná advokátní kancelář Všeťečka a partneři, Hálkova 2, Praha 2
(510) (5) výrobky farmaceutické, zvěrolékařské a zdravotnické, výrobky dietetické pro děti a nemocné, náplasti, obvazový materiál, hmoty určené k plombování zubů a na otisky zubů, dezinfekční prostředky, prostředky k hubení rostlinných a živočišných škůdců, antiparazitní látky.
(511) 5
(210) O 59298

- (111) **171713**
(220) 18.12.1992
(151) 09.11.1990
(180) 09.11.2010
(540)

NUTRAMIGEN

- (730) **Mead Johnson & Company, a Delaware company**, 2400 West Lloyd Expressway, Evansville, Spojené státy americké, Indiana
(740) JUDr. Kalenský Petr, Společná advokátní kancelář Všeťečka a partneři, Hálkova 2, Praha 2
(510) (5) výrobky farmaceutické, zvěrolékařské a zdravotnické, výrobky dietetické pro děti a nemocné, náplasti, obvazový materiál, hmoty určené k plombování zubů a na otisky zubů, dezinfekční prostředky, prostředky k hubení rostlinných a živočišných škůdců, antiparazitní látky.
(511) 5
(210) O 59299

- (111) **171716**
(220) 18.12.1992
(151) 27.12.1990
(180) 27.12.2010

(540)

(730) **Kabushiki Kaisha Hitachi Seisakusho,**

Tokyo, Japonsko

(740) JUDr. Ing. Hořejš Milan, Čermák, Hořejš, Vrba -
advokátní a patentová kancelář, Národní 32, Praha
1

(510) Chemické výrobky pro průmyslové a vědecké účely, chemické výrobky pro fotografii, zemědělství a lesnictví; pryskyřice umělé, plastické hmoty v surovém stavu, v pastách nebo v tekutém stavu; půdní hnojiva přírodní a umělá; hasící prostředky; prostředky pro kalení a pro svařování; chemické prostředky pro konzervování potravin, třísloviny; průmyslová pojidla; obecné kovy, v surovém a polozpracovaném stavu a jejich slitiny; kotvy, kovadliny, zvony, stavební materiál z válcovaného a litého kovu, kolejnice a jiný kovový materiál určený k železničním účelům; řetězy; kovové kabely a dráty /s výjimkou drátů k elektrotechnickým účelům/; zámečnické výrobky; kovové roury; nedobytné pokladny a schránky; ocelové kuličky; podkovy, hřebíky a šrouby; jiné kovové výrobky, které nejsou obsaženy v jiných třídách; rudy; stroje a obráběcí stroje /s výjimkou těch, které jsou zahrnuty ve tř. 9-12 a 16/ motory; soukolí a hnací řemeny; zemědělské stroje a lůhne, maznice; ruční nástroje zastávající funkci nářadí v příslušných oborech; nožičské výrobky, včetně nožičských výrobků z drahých kovů, včetně břitve a holicích elektrických strojů; vidličky a lžice včetně z drahých kovů; zbraně sečné a bodné; přístroje a nástroje k vědeckým a laboratorním účelům; přístroje a nástroje k navigační, tj. přístroje a nástroje určené k přenášení rozkazů, k měření a přístroje všeobecně užívané při řízení lodí a letadel, přístroje a nástroje geodetické, přístroje a nástroje elektrické, nezačleněné do jiných tříd, přístroje a nástroje pro bezdrátovou telegrafii, přístroje fotografické, kinematografické, optické včetně promítačů obrazů a zvětšovací přístrojů, přístroje a nástroje k vážení a měření, přístroje a nástroje signalizační včetně signálních píšťalek, přístroje a nástroje určené ke kontrolním účelům, přístroje a nástroje pro účely záchranné a učební, automaty uváděné v činnost vhozením mince nebo známky, přístroje pro záznam kancelářských a děrovacích strojů, hasící přístroje, speciální pozdra pro přístroje a nástroje, které jsou zařazeny do třídy 9, elektromechanické a elektrotermické přístroje a zařízení: elektrotermické přístroje a nástroje, jako ruční elektrické svářečky, elektrické žehličky apod., elektrické přístroje a zařízení jako elektricky vytápěné podušky, elektricky vytápěné oděvy a součásti oděvů, elektrické ohřívače nohou, elektrické zapalovače atd., elektromechanická zařízení pro domácí účely určená k čištění, jako elektrické vysavače prachu, leštiče parket apod., přístroje a nástroje chirurgické, lékařské, zubolékařské a zvěrolékařské, včetně speciálního nábytku pro tyto obory a včetně přístrojů a zdravotnických pomůcek, jako ortopedické

bandáže, zdravotnické výrobky z gumy, protézy apod., osvětlovací a topná zařízení a zařízení na výrobu páry, zařízení provaření, chlazení, větrání včetně klimatizačních zařízení nebo zařízení pro úpravu vzduchu a zařízení zdravotnická, pozemní vozidla, motory pro pozemní vozidla, poháněcí soukolí a hnací řemeny pro pozemní vozidla, zařízení pro leteckou, lodní a pozemní dopravu.

(511) 1, 6, 7, 8, 9, 10, 11, 12

(210) O 59843

(111) **171851**

(220) 31.12.1992

(151) 26.06.1990

(180) 26.06.2010

(540)

(730) **GAMEX a.s.**, Průmyslová 2, České Budějovice,
Česká republika(740) Ing. Sedlák Jiří, Advokátní, patentová a známková
kancelář Kudrlička a Sedlák, Pražská 58, České
Budějovice

(510) Pásky do psacích, počítačích, registračních aj. strojů, pásky pro tiskárny počítačů, foliové pásky v kazetě, textilní pásky v kazetě, uhlový papír s rubopreparací a bez rubopreparace, propisovací papír jednostranný a oboustranný, snímávací papír, rozmnožovací blány, opravný lak na blány, opravný lak na bázi vody Aquacor, tekutina pro lihové rozmnožování tiskopisů Ormigtin, rozmnožovací barva Cyklos, lepidlo, umělá klovatina, lepidlo Gamafix, karbony pro výpočetní techniku, pro jedno použití, artikulační papírky pro stomatologii, barevné strojpásky v kotoučích.

(511) 2, 16

(210) O 57839

(111) **172091**

(220) 30.03.1993

(151) 02.04.1990

(180) 02.04.2010

(540)

WIRE-O(730) **James Burn International Limited**, Surrey,
Velká Británie(740) JUDr. Rott Vladimír, Rott, Růžička a Guttmann,
patentová, známková a právní kancelář, Nad Štolou
12, Praha 7

(510) (7) stroje pro vázání balíků papíru pomocí prvků pro vázání drátem, stroje vyrábějící prvky pro vázání drátem a stroje a přístroje pro děrování poznámkových listů a papíru apod.

(511) 7

(210) O 57248

PŘEVODY OCHRANNÝCH ZNÁMEK

Číslo zápisu	Dřívější majitel	Nynější majitel	S účinností od:
116710	MILO Olomouc, a.s., Olomouc, CZ	MILO potraviny a.s., Olomouc, CZ	03.05.2000
116728	MILO Olomouc, a.s., Olomouc, CZ	MILO tuky a.s., Olomouc, CZ	03.05.2000
116730	MILO Olomouc, a.s., Olomouc, CZ	MILO tuky a.s., Olomouc, CZ	03.05.2000
116731	MILO Olomouc a.s., Olomouc, CZ	MILO tuky a.s., Olomouc, CZ	03.05.2000
116732	MILO Olomouc, a.s., Olomouc, CZ	MILO tuky a.s., Olomouc, CZ	03.05.2000
117441	MILO Olomouc, a.s., Olomouc, CZ	MILO tuky a.s., Olomouc, CZ	03.05.2000
117626	MILO Olomouc, a.s., Olomouc, CZ	MILO tuky a.s., Olomouc, CZ	03.05.2000
117719	MILO Olomouc, a.s., Olomouc, CZ	MILO tuky a.s., Olomouc, CZ	03.05.2000
117782	MILO Olomouc, a.s., Olomouc, CZ	MILO tuky a.s., Olomouc, CZ	03.05.2000
118570	MILO Olomouc, a.s., Olomouc, CZ	MILO tuky a.s., Olomouc, CZ	03.05.2000
119210	SELIKO, a.s., Olomouc, CZ	Likérka Dolany a.s., Dolany, CZ	09.05.2000
151131	Plzeňský Prazdroj, národní podnik, Plzeň, CZ	Plzeňské pivovary, a.s., Plzeň, CZ	23.05.2000
151481	MILO Olomouc, a.s., Olomouc, CZ	MILO potraviny a.s., Olomouc, CZ	03.05.2000
151482	MILO Olomouc, a.s., Olomouc, CZ	MILO tuky a.s., Olomouc, CZ	03.05.2000
151487	MILO Olomouc, a.s., Olomouc, CZ	MILO tuky a.s., Olomouc, CZ	03.05.2000
151491	MILO Olomouc, a.s., Olomouc, CZ	MILO tuky a.s., Olomouc, CZ	03.05.2000
151493	MILO Olomouc, a.s., Olomouc, CZ	MILO tuky a.s., Olomouc, CZ	03.05.2000
151494	MILO Olomouc, a.s., Olomouc, CZ	MILO tuky a.s., Olomouc, CZ	03.05.2000
151499	MILO Olomouc, a.s., Olomouc, CZ	MILO tuky a.s., Olomouc, CZ	03.05.2000
151501	MILO Olomouc, a.s., Olomouc, CZ	MILO tuky a.s., Olomouc, CZ	03.05.2000
151628	MILO Olomouc, a.s., Olomouc, CZ	MILO tuky a.s., Olomouc, CZ	03.05.2000
151701	MILO Olomouc, a.s., Olomouc, CZ	MILO potraviny a.s., Olomouc, CZ	03.05.2000
151795	MILO Olomouc, a.s., Olomouc, CZ	MILO tuky a.s., Olomouc, CZ	03.05.2000
152324	MILO Olomouc, a.s., Olomouc, CZ	MILO tuky a.s., Olomouc, CZ	03.05.2000
152840	Fruta Modřice, a.s. - v likvidaci, Modřice, CZ	Jiří Kramář, Ostrava, CZ	29.05.2000
154046	Tesla, akciová společnost, Praha, CZ	ELEKTROSIGNÁL PRAHA, a.s., Praha 7, CZ	18.05.2000
155389	ITT SHERATON CORPORATION, Boston, US, MA	ITT MANUFACTURING ENTERPRISES, INC., Wilmington, US, DE	16.05.2000
156009	INDUSTRIAS NEGROMEX, S.A. de C.V., společnost zřízená podle zákonů státu Mexico, Bosque de las Lomas, MX	DYNASOL ELASTOMEROS, S.A. DE C.V., TAMAULIPAS, MX	29.05.2000
156439	CHIRANA-PREMA a.s., Stará Turá, SK	CHIRANA-PREMA Medical, a.s., Stará Turá, SK	09.05.2000
156874	Fruta Modřice, a.s. - v likvidaci, Modřice, CZ	Jiří Kramář, Ostrava, CZ	29.05.2000
157070	SELIKO, a.s., Olomouc, CZ	SELIKO Opava, a.s., Opava, CZ	09.05.2000
157511	Fruta Modřice, a.s. - v likvidaci, Modřice, CZ	Jiří Kramář, Ostrava, CZ	29.05.2000

Číslo zápisu	Dřívější majitel	Nynější majitel	S účinností od:
158265	SELIKO a.s., Olomouc, CZ	Likérka Dolany a.s., Dolany, CZ	09.05.2000
158776	MILO Olomouc, a.s., Olomouc, CZ	MILO potraviny a.s., Olomouc, CZ	03.05.2000
159311	MILO Olomouc, a.s., Olomouc, CZ	MILO potraviny a.s., Olomouc, CZ	03.05.2000
160608	BP AMOCO P.L.C., London, GB	Verdugt Holdings Sub B.V., Tiel, NL	10.05.2000
160713	ICN Czech Republic a.s., Rostoky, CZ	INFUSIA a.s., Sadská 3, CZ	03.05.2000
160855	Spolek pro chemickou a hutní výrobu, a.s., Ústí nad Labem, CZ	COLAK, a.s., Praha 2, CZ	15.05.2000
160856	Spolek pro chemickou a hutní výrobu, a.s., Ústí nad Labem, CZ	COLAK, a.s., Praha 2, CZ	15.05.2000
161027	BP AMOCO P.L.C., London, GB	Verdugt Holdings Sup B.V., Tiel, NL	09.05.2000
161716	SVÚM a.s., Praha 9 - Běchovice, CZ	Ing. Miroslav Novák, Praha 3, CZ	24.05.2000
162703	Fruta Modřice, a.s. - v likvidaci, Modřice, CZ	Jiří Kramář, Ostrava, CZ	29.05.2000
162797	Spolek pro chemickou a hutní výrobu, a.s., Ústí nad Labem, CZ	COLAK, a.s., Praha 2, CZ	15.05.2000
164091	ITT SHERATON CORPORATION, společnost zřízená podle zákonů státu Delaware, Boston, US, MA	ITT MANUFACTURING ENTERPRISES, INC., Wilmington, US, DE	16.05.2000
164236	ICI Chemicals & Polymers Limited, Runcorn, GB	SAFFIL LIMITED, Sheffield, South Yorkshire, GB	29.05.2000
164506	ICN Czech Republic a.s., Rostoky, CZ	INFUSIA a.s., Sadská 3, CZ	03.05.2000
164641	SVÚM a.s., Praha 9 - Běchovice, CZ	Ing. Miroslav Novák, Praha 3, CZ	25.05.2000
164737	Pharmacia & Upjohn AB, Stockholm, SE	FRESENIUS KABI AB, Uppsala, SE	12.05.2000
164816	Chubb Fire Limited, Derby, GB	Chubb International Holdings Limited, Derby, GB	15.05.2000
165046	Malokarpatský vinársky podnik, a.s., Pezinok, CZ	Vitis trade, s.r.o., Banská Bystrica, SK	24.05.2000
165346	SVÚM a.s., Praha 9 - Běchovice, CZ	Ing. Miroslav Novák, Praha 3, CZ	24.05.2000
165742	CHIRANA-PREMA, a.s., Stará Turá, SK	CHIRANA-PREMA Medical, a.s., Stará Turá, SK	09.05.2000
166103	Spolek pro chemickou a hutní výrobu, a.s., Ústí nad Labem, CZ	COLAK, a.s., Praha 2, CZ	16.05.2000
166112	Spolek pro chemickou a hutní výrobu, a.s., Ústí nad Labem, CZ	COLAK, a.s., Praha 2, CZ	15.05.2000
166114	Spolek pro chemickou a hutní výrobu, a.s., Ústí nad Labem, CZ	COLAK, a.s., Praha 2, CZ	15.05.2000
166308	Malokarpatský vinársky podnik, a.s., Pezinok, SK	Vitis trade, s.r.o., Banská Bystrica, SK	24.05.2000
166657	DANISCO A/S, Copenhagen K, DK	Aktieselskabet De Danske Spritfabrikker, Copenhagen K, DK	16.05.2000
166732	SVÚM a.s., Praha 9 - Běchovice, CZ	Ing. Miroslav Novák, Praha 3, CZ	24.05.2000
166758	CHIRANA-PREMA a.s., Stará Turá, SK	CHIRANA-PREMA Medical, a.s., Stará Turá, SK	09.05.2000
167392	MILO Olomouc, a.s., Olomouc, CZ	MILO potraviny a.s., Olomouc, CZ	03.05.2000
168135	Pharmacia & Upjohn AB, Stockholm, SE	Fresenius Kabi AB, Uppsala, SE	12.05.2000

Číslo zápisu	Dřívější majitel	Nynější majitel	S účinností od:
168137	Pharmacia & Upjohn AB, Stockholm, SE	Fresenius Kabi AB, Uppsala, SE	12.05.2000
168171	Považské strojárne a.s., Považská Bystrica, SK	VUSTAM, a.s., Považská Bystrica, SK	18.05.2000
168194	Agentura Program, spol. s r.o., Řevnice, CZ	Oldřich Dudek, Řevnice, CZ	26.05.2000
168526	Milex, štátny podnik, Bratislava, SK	MILEX, štátny podnik, Nové Mesto nad Váhom, SK	22.05.2000
168526	MILEX, štátny podnik, Nové Mesto nad Váhom, SK	MILEX Nové Mesto nad Váhom, a.s., Nové Mesto nad Váhom, SK	22.05.2000
168654	ATI APPAREL TRADE INTERNATIONAL, spol. zřízená podle zákonů státu California, San Juan Capistrano, US, CA	Quiksilver, Inc., Huntington Beach, US, CA	04.05.2000
169117	RODEWAY INNS INTERNATIONAL INC., společnost zřízená podle zákonů státu Texas, Silver Spring, US, MD	CHOICE HOTELS INTERNATIONAL, INC., Silver Spring, US, MD	29.05.2000
169528	Štátny majetok Hubice, š.p., Hubice, CS	AGRO- BIO HUBICE, a.s., Zlaté Klasy, SK	23.05.2000
170247	R.J.Reynolds Tobacco Company, Winston-Salem, US, NC	Japan Tobacco Inc., Tokyo, JP	29.05.2000
170436	Fruta Modřice, a.s. - v likvidaci, Modřice, CZ	Jiří Kramář, Ostrava, CZ	29.05.2000
172072	CHIRANA-PREMA a.s., Stará Turá, SK	CHIRANA-PREMA Medical, a.s., Stará Turá, SK	09.05.2000
172298	MICRORISC technology spol. s r.o., Sobotka, CZ	MICRORISC s.r.o., Jičín, CZ	09.05.2000
172482	SELIKO a.s., OLOMOUC, CZ	SELIKO Opava, a.s., Opava, CZ	09.05.2000
172531	HEWLETT-PACKARD COMPANY, společnost zřízená podle zákonů státu California, Palo Alto, US, CA	HEWLETT-PACKARD COMPANY, společnost zřízená podle zákonů státu Delaware, Palo Alto, US, CA	03.05.2000
173140	Spolek pro chemickou a hutní výrobu, a.s., Ústí nad Labem, CZ	COLAK, a.s., Praha 2, CZ	16.05.2000
173237	PROKOP - MLÝNSKÉ STROJE spol. s r.o., Pardubice, CZ	PROKOP, a.s., Pardubice, CZ	09.05.2000
173343	GEMINI Praha, s.r.o., Praha 6, CZ	Oldřich Dudek, Řevnice, CZ	16.05.2000
173349	Berit, spol. s r.o., Brno, CZ	BERIT, a.s., Brno, CZ	23.05.2000
173719	SELIKO,a.s., Olomouc, CZ	SELIKO Opava, a.s., Opava, CZ	09.05.2000
173720	SELIKO,a.s., Olomouc, CZ	SELIKO Opava, a.s., Opava, CZ	09.05.2000
173754	SELIKO,a.s., Olomouc, CZ	SELIKO Opava, a.s., Opava, CZ	09.05.2000
173755	SELIKO,a.s., Olomouc, CZ	SELIKO Opava, a.s., Opava, CZ	09.05.2000
174967	DE-VI Construction Products A/S, Vejle, DK	DE-VI A/S, Vejle, DK	19.05.2000
174968	DE-VI Construction Products A/S, Vejle, DK	DE-VI A/S, Vejle, DK	19.05.2000
175456	SELIKO a.s., Olomouc, CZ	Likérka Dolany a.s., Dolany, CZ	09.05.2000
175457	SELIKO a.s., Olomouc, CZ	Likérka Dolany a.s., Dolany, CZ	09.05.2000
175458	SELIKO a.s., Olomouc, CZ	Likérka Dolany a.s., Dolany, CZ	09.05.2000
175459	SELIKO a.s., Olomouc, CZ	Likérka Dolany a.s., Dolany, CZ	09.05.2000
175460	SELIKO a.s., Olomouc, CZ	Likérka Dolany a.s., Dolany, CZ	09.05.2000
175461	SELIKO a.s., Olomouc, CZ	Likérka Dolany a.s., Dolany, CZ	09.05.2000

Číslo zápisu	Dřívější majitel	Nynější majitel	S účinností od:
175639	DE-VI Limited, 3030, Limassol, CY	DE-VI A/S, Vejle, DK	19.05.2000
175648	SELIKO a.s., Olomouc, CZ	Likérka Dolany a.s., Dolany, CZ	09.05.2000
175772	MANEX engineering, spol. s r.o., Bořetice 445, CZ	MANEX & CO, a.s., Bořetice 445, CZ	17.05.2000
176004	SELIKO a.s., OLOMOUC, CZ	SELIKO Opava, a.s., Opava, CZ	09.05.2000
176005	SELIKO a.s., OLOMOUC, CZ	SELIKO Opava, a.s., Opava, CZ	09.05.2000
176006	SELIKO a.s., OLOMOUC, CZ	SELIKO Opava, a.s., Opava, CZ	09.05.2000
176007	SELIKO a.s., OLOMOUC, CZ	Likérka Dolany a.s., Dolany, CZ	09.05.2000
176008	SELIKO a.s., OLOMOUC, CZ	Likérka Dolany a.s., Dolany, CZ	09.05.2000
176009	SELIKO a.s., OLOMOUC, CZ	Likérka Dolany a.s., Dolany, CZ	09.05.2000
176010	SELIKO a.s., OLOMOUC, CZ	Likérka Dolany a.s., Dolany, CZ	09.05.2000
176011	SELIKO a.s., OLOMOUC, CZ	SELIKO Opava, a.s., Opava, CZ	09.05.2000
176012	SELIKO a.s., OLOMOUC, CZ	Likérka Dolany a.s., Dolany, CZ	09.05.2000
176013	SELIKO a.s., OLOMOUC, CZ	Likérka Dolany a.s., Dolany, CZ	09.05.2000
176014	SELIKO a.s., OLOMOUC, CZ	SELIKO Opava, a.s., Opava, CZ	09.05.2000
176015	SELIKO a.s., OLOMOUC, CZ	SELIKO Opava, a.s., Opava, CZ	09.05.2000
176016	SELIKO a.s., OLOMOUC, CZ	Likérka Dolany a.s., Dolany, CZ	09.05.2000
176017	SELIKO a.s., OLOMOUC, CZ	Likérka Dolany a.s., Dolany, CZ	09.05.2000
176018	SELIKO a.s., OLOMOUC, CZ	SELIKO Opava, a.s., Opava, CZ	09.05.2000
176019	SELIKO a.s., OLOMOUC, CZ	Lihovar Kojetín, a.s., Olomouc, CZ	09.05.2000
176020	SELIKO a.s., OLOMOUC, CZ	Likérka Dolany a.s., Dolany, CZ	09.05.2000
176021	SELIKO a.s., OLOMOUC, CZ	SELIKO Opava, a.s., Opava, CZ	09.05.2000
176022	SELIKO a.s., OLOMOUC, CZ	SELIKO Opava, a.s., Opava, CZ	09.05.2000
176028	Ing. Milan Šťastný - KAPUCÍN, Třebíč, CZ	KAPUCÍN, s.r.o., Třebíč, CZ	16.05.2000
176409	Spolek pro chemickou a hutní výrobu, a.s., Ústí nad Labem, CZ	COLAK, a.s., Praha 2, CZ	16.05.2000
178018	ADEX, a.s., Tachov, CZ	AGFTRADING, spol.s.r.o., Praha 3, CZ	23.05.2000
178604	ICN Czech Republic a.s., Rostoky, CZ	INFUSIA a.s., Sadská 3, CZ	03.05.2000
178606	ICN Czech Republic a.s., Rostoky, CZ	INFUSIA a.s., Sadská 3, CZ	03.05.2000
178607	ICN Czech Republic a.s., Rostoky, CZ	INFUSIA a.s., Sadská 3, CZ	03.05.2000
179779	ITT SHERATON CORPORATION, Boston, US, MA	ITT MANUFACTURING ENTERPRISES, INC., Wilmington, US, DE	16.05.2000
180042	MILO Olomouc, a.s., Olomouc, CZ	MILO tuky a.s., Olomouc, CZ	03.05.2000
180656	Danisco A/S, 1001 Copenhagen K, DK	Aktieselskabet De Danske Spritfabrikker, Copenhagen K, DK	16.05.2000
180695	Melikana drive in, spol. s r.o., Praha 10, CZ	ABOX HOLDING S.A., Luxemburg, LU	19.05.2000
180783	Spolek pro chemickou a hutní výrobu, a.s., Ústí nad Labem, CZ	COLAK, a.s., Praha 2, CZ	16.05.2000
180784	Spolek pro chemickou a hutní výrobu, a.s., Ústí nad Labem, CZ	COLAK, a.s., Praha 2, CZ	16.05.2000

Číslo zápisu	Dřívější majitel	Nynější majitel	S účinností od:
180785	Spolek pro chemickou a hutní výrobu, a.s., Ústí nad Labem, CZ	COLAK, a.s., Praha 2, CZ	16.05.2000
181360	N PRESS, a.s., Praha 1, CZ	Beseda Holding, a.s., Praha 1, CZ	09.05.2000
181360	Beseda Holding, a.s., Praha 1, CZ	BOHEMIA PRINT a.s., Praha 9, CZ	09.05.2000
181361	N PRESS, a.s., Praha 1, CZ	Beseda Holding, a.s., Praha 1, CZ	09.05.2000
181361	Beseda Holding, a.s., Praha 1, CZ	BOHEMIA PRINT a.s., Praha 9, CZ	09.05.2000
182058	ARMEX, spol. s r.o., Děčín II, CZ	ARMEX HOLDING, a.s., Děčín, CZ	19.05.2000
182081	NOKO spol. s r. o., Nové Mesto nad Váhom, SK	OKON a.s., Nové Mesto nad Váhom, SK	09.05.2000
183022	SENIA ASENOV COČEV, Brno, CZ	SENIA Communication s.r.o., Olomouc, CZ	19.05.2000
183023	SENIA ASENOV COČEV, Brno, CZ	SENIA Communication s.r.o., Olomouc, CZ	19.05.2000
183418	Plzeňské mlýny s.r.o., Plzeň, CZ	MLÝNY PLZEŇ s.r.o., Plzeň- město, CZ	23.05.2000
183433	SAMAB, spol. s r.o., Brno, CZ	SAMAB BRNO GROUP, a.s., Brno, CZ	16.05.2000
183656	SVÚM a.s., Praha 9 - Běchovice, CZ	Ing. Miroslav Novák, Praha 3, CZ	24.05.2000
183662	SVÚM a.s., Praha 9 - Běchovice, CZ	Ing. Miroslav Novák, Praha 3, CZ	24.05.2000
183778	N PRESS, a.s., Praha 1, CZ	Beseda Holding, a.s., Praha 1, CZ	09.05.2000
183778	Beseda Holding, a.s., Praha 1, CZ	BOHEMIA PRINT a.s., Praha 9, CZ	09.05.2000
184115	N PRESS, a.s., Praha 1, CZ	Beseda Holding, a.s., Praha 1, CZ	09.05.2000
184115	Beseda Holding, a.s., Praha 1, CZ	BOHEMIA PRINT a.s., Praha 9, CZ	09.05.2000
184909	MICRORISC Technology spol. s r.o., Sobotka, CZ	MICRORISC s.r.o., Jičín, CZ	09.05.2000
186417	BESTOL spol. s r.o., Olomouc, CZ	Bestol group a.s., Olomouc, CZ	11.05.2000
186421	BRIDGE, s.r.o., Brno, CZ	Hotel ATLANTIS, a.s., Rozdrojovice, CZ	24.05.2000
187353	MILO Olomouc, a.s., Olomouc, CZ	MILO tuky a.s., Olomouc, CZ	03.05.2000
187535	Ing.Pavel Suchý, Praha 4, CZ	Patron R.M. s. r. o., Strakonice, CZ	10.05.2000
188547	Bestfoods s.r.o., Praha 8, CZ	Knorr- Naehrmittel AG, Thayngen, CH	25.05.2000
188613	Středisko pro efektivní využívání energie Praha, Praha 2, CZ	SEVEN- Středisko pro efektivní využívání energie, o.p.s., Praha 2, CZ	26.05.2000
188660	MILO Olomouc, akciová společnost, Olomouc, CZ	MILO potraviny a.s., Olomouc, CZ	03.05.2000
189279	MILO Olomouc, a.s., Olomouc, CZ	MILO potraviny a.s., Olomouc, CZ	03.05.2000
189573	Fruta Modřice, a.s. - v likvidaci, Modřice, CZ	Jiří Kramář, Ostrava, CZ	29.05.2000
190418	Fruta Modřice, a.s. - v likvidaci, Modřice, CZ	Jiří Kramář, Ostrava, CZ	29.05.2000
190475	ICN Czech Republic a.s., Rostoky, CZ	INFUSIA a.s., Sadská 3, CZ	03.05.2000
190476	ICN Czech Republic a.s., Rostoky, CZ	INFUSIA a.s., Sadská 3, CZ	03.05.2000
190685	MILO Olomouc, a.s., Olomouc, CZ	MILO tuky a.s., Olomouc, CZ	03.05.2000
190897	MILO OLOMOUC a.s., Olomouc, CZ	MILO potraviny a.s., Olomouc, CZ	03.05.2000
191528	FORTEL s.r.o., Praha 10, CZ	Jan Kalous, Praha 2, CZ	25.05.2000
191529	FORTEL s.r.o., Praha 10, CZ	Jan Kalous, Praha 2, CZ	25.05.2000

Číslo zápisu	Dřívější majitel	Nynější majitel	S účinností od:
191786	ARMEX, spol. s r. o., Děčín II, CZ	ARMEX HOLDING, a.s., Děčín, CZ	19.05.2000
191951	Josef Ševčík, Zaječí, CZ	MORAVSKÉ NOVINOVÉ NAKLADATELSTVÍ, a.s., Brno, CZ	29.05.2000
192119	BP AMOCO P.L.C., London, GB	Verdugt Holdings Sub B.V., Tiel, NL	10.05.2000
193086	Danisco A/S, Copenhagen, DK	Aktieselskabet De Danske Spritfabrikker, Copenhagen K, DK	16.05.2000
193307	SELIKO a.s., OLOMOUC, CZ	SELIKO Opava, a.s., Opava, CZ	09.05.2000
194163	Fruta Modřice, a.s. - v likvidaci, Modřice, CZ	Jiří Kramář, Ostrava, CZ	29.05.2000
194731	G.B.A. - Global Business Advantage s.r.o., Praha 4, CZ	PRO-ČEK s.r.o., Praha 4, CZ	03.05.2000
194732	G.B.A. - Global Business Advantage s.r.o., Praha 4, CZ	PRO-ČEK s.r.o., Praha 4, CZ	03.05.2000
194783	Tibor Róth, Hořičky, CZ	SKROLL s.r.o., Praha 6, CZ	26.05.2000
195433	UNIBASE, spol. s r.o., Ostrava 1, CZ	UNIBASE Software s.r.o., Praha - Řepy, CZ	16.05.2000
195434	UNIBASE, spol. s r.o., Ostrava 1, CZ	UNIBASE Software s.r.o., Praha - Řepy, CZ	16.05.2000
196700	AUTOTECH Praha, a.s., Praha-Vinoř, CZ	AUTO-Tech Vinoř, s.r.o., Praha 9 - Vinoř, CZ	29.05.2000
197054	Spolek pro chemickou a hutní výrobu, a.s., Ústí nad Labem, CZ	COLAK, a.s., Praha 2, CZ	15.05.2000
197992	Spolek pro chemickou a hutní výrobu, a.s., Ústí nad Labem, CZ	COLAK, a.s., Praha 2, CZ	15.05.2000
198376	ARGUS Hotel Company, akciová společnost, Praha 10, CZ	První Stavovská, a.s., Praha 10, CZ	10.05.2000
198411	Veseko, a.s., Velký Šenov, CZ	Ing. Zbyněk Hanzal, Liberec 14, CZ	16.05.2000
198914	Oldřich Šelenberk, Praha 8, CZ	SCSA SECURITY, spol. s r.o., Praha 8, CZ	16.05.2000
199679	Danisco A/S, Copenhagen, DK	Aktieselskabet De Danske Spritfabrikker, Copenhagen K, DK	16.05.2000
200055	ProServis, s.r.o., Praha 10, CZ	Ing. Josef Srkal, Česká Lípa, CZ	26.05.2000
200147	MILO Olomouc, akciová společnost, Olomouc, CZ	MILO tuky a.s., Olomouc, CZ	03.05.2000
200398	MILO Olomouc, a.s., Olomouc, CZ	MILO potraviny a.s., Olomouc, CZ	03.05.2000
200400	MILO Olomouc, a.s., Olomouc, CZ	MILO potraviny a.s., Olomouc, CZ	03.05.2000
200633	MILO OLOMOUC, a.s., Olomouc, CZ	MILO potraviny a.s., Olomouc, CZ	03.05.2000
200634	MILO tuky a.s., Olomouc, CZ	MILO SUROVÁRNÝ, a.s., Olomouc, CZ	10.05.2000
200930	Spolek pro chemickou a hutní výrobu, a.s., Ústí nad Labem, CZ	COLAK, a.s., Praha 2, CZ	16.05.2000
200931	Spolek pro chemickou a hutní výrobu, a.s., Ústí nad Labem, CZ	COLAK, a.s., Praha 2, CZ	15.05.2000
201383	MILO Olomouc, a.s., Olomouc, CZ	MILO tuky a.s., Olomouc, CZ	03.05.2000
201762	Jarmila Ligasová, Bzenec, CZ	MORAVSKÉ NOVINOVÉ NAKLADATELSTVÍ, a.s., Brno, CZ	26.05.2000
203452	SKAN s.r.o., Brno, CZ	ÁBITO, s.r.o., Brno, CZ	22.05.2000
205063	Shell International Petroleum Company Limited, London, GB	NOVA CHEMICALS (INTERNATIONAL) S.A., VILLARS- SUR- GLANE, CH	03.05.2000

Číslo zápisu	Dřívější majitel	Nynější majitel	S účinností od:
205276	SAVA TRADE, spol. s r.o., Praha 2, CZ	Sava, gumarska in kemicka industrija, d.d., Kranj, SI	16.05.2000
206084	BRIDGE, s.r.o., Brno, CZ	Hotel ATLANTIS, a.s., Rozdrojovice, CZ	24.05.2000
206352	INFORMIX SOFTWARE, INC., Menlo Park, US, CA	IMAGINECARD, LLC, Palo Alto, US, CA	19.05.2000
206775	MILO OLOMOUC, a. s., Olomouc, CZ	MILO tuky a.s., Olomouc, CZ	03.05.2000
207056	GEMINI Praha, s.r.o., Praha 6, CZ	Oldřich Dudek, Řevnice, CZ	16.05.2000
207136	Lázně Darkov, a.s., Karviná, CZ	Státní léčebné lázně Darkov, státní podnik, Karviná - Hranice, CZ	24.05.2000
207137	Lázně Darkov, a.s., Karviná, CZ	Státní léčebné lázně Darkov, státní podnik, Karviná - Hranice, CZ	24.05.2000
207368	PRO-ČEK s.r.o., Praha 4, CZ	ETRE BELLE Cosmetics- Vertrieb GmbH, Talheim, DE	26.05.2000
208340	DANISCO A/S, Copenhagen K, DK	Aktieselskabet De Danske Spritfabrikker, Copenhagen K, DK	16.05.2000
209225	G.B.A. - Global Business Advantage s.r.o., Praha 4, CZ	PRO-ČEK s.r.o., Praha 4, CZ	03.05.2000
209389	PREMIÉRA TV, a.s., Praha 7, CZ	PRIMA PLUS, a.s., Praha 8, CZ	18.05.2000
209648	Spolek pro chemickou a hutní výrobu, akciová společnost, Ústí nad Labem, CZ	COLAK, a.s., Praha 2, CZ	15.05.2000
209854	R J W Spanjaard International BV, Amsterdam, NL	SPANJAARD GROUP LIMITED, Wynberg, Sandton, Gauteng, ZA	16.05.2000
210136	Advanced Computer Research Praha s.r.o., Praha 1, CZ	Sandbox Security AG, Munich, DE	17.05.2000
210137	Advanced Computer Research Praha s.r.o., Praha 1, CZ	Sandbox Security AG, Munich, DE	17.05.2000
211604	MILO Olomouc, a.s., Olomouc, CZ	MILO potraviny a.s., Olomouc, CZ	03.05.2000
212554	Malokarpatský vinársky podnik, a.s., Pezinok, SK	Vitis trade, s.r.o., Banská Bystrica, SK	24.05.2000
212556	Malokarpatský vinársky podnik, a.s., Pezinok, SK	Vitis trade, s.r.o., Banská Bystrica, SK	24.05.2000
213452	MILO Olomouc, a.s., Olomouc, CZ	MILO tuky a.s., Olomouc, CZ	03.05.2000
213524	MILO Olomouc, a.s., Olomouc, CZ	MILO potraviny a.s., Olomouc, CZ	03.05.2000
214460	VEGA spol. s r.o., Praha 5, CZ	SYSTEM DESIGN spol. s.r.o., Praha 8, CZ	26.05.2000
214461	VEGA s.r.o., Praha 5, CZ	SYSTEM DESIGN spol. s.r.o., Praha 8, CZ	26.05.2000
214462	VEGA s.r.o., Praha 5, CZ	SYSTEM DESIGN spol. s.r.o., Praha 8, CZ	26.05.2000
214771	SENIA ASENOV COČEV, Brno, CZ	SENIA Communication s.r.o., Olomouc, CZ	17.05.2000
215229	MICRORISC Technology, spol. s r.o., Sobotka, CZ	MICRORISC s.r.o., Jičín, CZ	09.05.2000
215230	MICRORISC Technology, spol. s r.o., Sobotka, CZ	MICRORISC s.r.o., Jičín, CZ	09.05.2000
215404	Danisco A/S, Copenhagen, DK	Aktieselskabet De Danske Spritfabrikker, Copenhagen K, DK	16.05.2000
215756	DANISCO A/S, Copenhagen, DK	Aktieselskabet De Danske Spritfabrikker, Copenhagen K, DK	16.05.2000

Číslo zápisu	Dřívější majitel	Nynější majitel	S účinností od:
216328	Advanced Computer Research Praha s.r.o., Praha 1, CZ	Sandbox Security AG, Munich, DE	17.05.2000
216329	Advanced Computer Research Praha s.r.o., Praha 1, CZ	Sandbox Security AG, Munich, DE	17.05.2000
216335	Advanced Computer Research Praha s.r.o., Praha 1, CZ	Sandbox Security AG, Munich, DE	17.05.2000
216336	Advanced Computer Research Praha s.r.o., Praha 1, CZ	Sandbox Security AG, Munich, DE	17.05.2000
217121	NOKO spol. s r.o., Nové Mesto nad Váhom, SK	OKON a.s., Nové Mesto nad Váhom, SK	09.05.2000
217419	SUBARU Česká republika, spol. s r.o., Praha 5, CZ	FUJI JUKOGYO KABUSHIKI KAISHA (also trading as Fuji Heavy Industries Ltd.), Tokyo, JP	15.05.2000
217420	SUBARU Česká republika, spol. s r.o., Praha 5, CZ	FUJI JUKOGYO KABUSHIKI KAISHA (also trading as Fuji Heavy Industries Ltd.), Tokyo, JP	15.05.2000
218145	Výstaviště Flora Olomouc, Olomouc, CZ	Výstaviště Flora Olomouc, a.s., Olomouc, CZ	17.05.2000
218762	K.A.R.T., spol. s r.o., Zlín, CZ	KART Holding, a.s., Zlín 4, CZ	16.05.2000
218763	K.A.R.T., spol. s r.o., Zlín, CZ	KART Holding, a.s., Zlín 4, CZ	16.05.2000
219695	Výstaviště Flora Olomouc, Olomouc, CZ	Výstaviště Flora Olomouc, a.s., Olomouc, CZ	17.05.2000
219696	Výstaviště Flora Olomouc, Olomouc, CZ	Výstaviště Flora Olomouc, a.s., Olomouc, CZ	17.05.2000
219697	Výstaviště Flora Olomouc, Olomouc, CZ	Výstaviště Flora Olomouc, a.s., Olomouc, CZ	17.05.2000
219698	Výstaviště Flora Olomouc, Olomouc, CZ	Výstaviště Flora Olomouc, a.s., Olomouc, CZ	17.05.2000
220051	MILO Olomouc, a.s., Olomouc, CZ	MILO potraviny a.s., Olomouc, CZ	03.05.2000
220394	Best Group s.r.o., Brandýs n. Labem-Stará Boleslav, CZ	Lihovar Mladá Boleslav, a.s., Mladá Boleslav, CZ	05.05.2000
220395	Best Group s.r.o., Brandýs n. Labem-Stará Boleslav, CZ	Lihovar Mladá Boleslav, a.s., Mladá Boleslav, CZ	05.05.2000
220396	Best Group s.r.o., Brandýs n. Labem-Stará Boleslav, CZ	Lihovar Mladá Boleslav, a.s., Mladá Boleslav, CZ	05.05.2000
220397	Best Group s.r.o., Brandýs n. Labem-Stará Boleslav, CZ	Lihovar Mladá Boleslav, a.s., Mladá Boleslav, CZ	05.05.2000
220398	Best Group s.r.o., Brandýs n. Labem-Stará Boleslav, CZ	Lihovar Mladá Boleslav, a.s., Mladá Boleslav, CZ	05.05.2000
220502	INTERGESTION s.r.o., Praha 5, CZ	BONTAZ CENTRE CZ, s.r.o., Praha 1, CZ	22.05.2000
221314	Best Group s.r.o., Brandýs n. Labem-Stará Boleslav, CZ	Lihovar Mladá Boleslav, a.s., Mladá Boleslav, CZ	05.05.2000
221864	SafeGard Medical Limited, Hamilton HM 12, BM	SafeGard Medical Products Limited, Southwick, East Sussex, GB	16.05.2000
222227	WTM s.r.o., Praha 4, CZ	BAKARE - GASTROSERVIS s.r.o., Praha 1, CZ	16.05.2000
222349	PRO TEMPORE, spol. s r.o., Plzeň- město, CZ	PneuDemont CZ a.s., Praha 9, CZ	03.05.2000
222620	Výstaviště Flora Olomouc, Olomouc, CZ	Výstaviště Flora Olomouc, a.s., Olomouc, CZ	17.05.2000

ČÁSTEČNÉ PŘEVODY OCHRANNÝCH ZNÁMEK

(111) **168171**
 (730) VUSTAM, a.s., Považská Bystrica, SK
 (510) (6) polotovary z barevných kovů a jejich slitin, zámečnické výrobky, jiné kovové výrobky; (7) obráběcí a jednoúčelové stroje a zařízení, stroje pro nekonvenční technologie, valivá ložiska, agregáty pro letecký průmysl; (8) nářadí, nástroje; (9) měřicí technika; (12) vozidla, převodovky pro traktory, stavební, silniční a zemědělské stroje.

byla ke dni 18.05.2000 převedena na:

(111) **168171**
 (730) VUSTAM, a.s., Považská Bystrica, SK
 (510) (6) polotovary z barevných kovů a jejich slitin, zámečnické výrobky, jiné kovové výrobky; (7) obráběcí a jednoúčelové stroje a zařízení, stroje pro nekonvenční technologie, valivá ložiska; (8) nářadí, nástroje; (9) měřicí technika; (12) vozidla.

a

(111) **168171A**
 (730) Považské strojárny POLNOTECH, a.s., Považská Bystrica, SK
 (510) (12) vozidla typu zahradních malotraktorů, převodovky pro traktory, stavební, silniční a zemědělské stroje.

(111) **168171**
 (730) VUSTAM, a.s., Považská Bystrica, SK
 (510) (6) polotovary z barevných kovů a jejich slitin, zámečnické výrobky, jiné kovové výrobky; (7) obráběcí a jednoúčelové stroje a zařízení, stroje pro nekonvenční technologie, valivá ložiska, agregáty pro letecký průmysl; (8) nářadí, nástroje; (9) měřicí technika; (12) vozidla.

byla ke dni 18.05.2000 převedena na:

(111) **168171**
 (730) VUSTAM, a.s., Považská Bystrica, SK
 (510) (6) polotovary z barevných kovů a jejich slitin, zámečnické výrobky, jiné kovové výrobky; (7) obráběcí a jednoúčelové stroje a zařízení, stroje pro nekonvenční technologie, valivá ložiska; (8) nářadí, nástroje; (9) měřicí technika; (12) vozidla.

a

(111) **168171B**
 (730) Považské strojárny LETECKÉ MOTORY, a.s., Považská Bystrica, SK
 (510) (7) agregáty pro letecký průmysl.

(111) **179961**
 (730) P P F investiční společnost, a.s., Praha 4, CZ
 (510) Zakládání a správa investičních a podílových fondů a vedení finančních operací s tím spojených; provozování i jiných obchodů jako jsou koupě a prodej cenných papírů,

zprostředkování obchodů s cennými papíry, koupě, prodej nebo zprostředkování obchodu s nemovitostmi pro investiční nebo podílové fondy; převzetí podnikání stejného nebo obdobného druhu, zastupování jiné obdobné společnosti s obdobným předmětem podnikání, na takových společnostech se podílet i jako ručící a možnost zřizovat dceřiny společnosti.

byla ke dni 30.05.2000 převedena na:

(111) **179961**
 (730) P P F investiční společnost, a.s., Praha 4, CZ
 (510) 36) zakládání a správa investičních a podílových fondů a vedení finančních operací s tím spojených.

a

(111) **179961A**
 (730) PPF burzovní společnost a.s., Praha 4, CZ
 (510) (36) provozování obchodů jako jsou koupě a prodej cenných papírů, zprostředkování obchodů s cennými papíry.

(111) **179961**
 (730) P P F investiční společnost, a.s., Praha 4, CZ
 (510) Zakládání a správa investičních a podílových fondů a vedení finančních operací s tím spojených; koupě, prodej nebo zprostředkování obchodu s nemovitostmi pro investiční nebo podílové fondy; převzetí podnikání stejného nebo obdobného druhu, zastupování jiné obdobné společnosti s obdobným předmětem podnikání, na takových společnostech se podílet i jako ručící a možnost zřizovat dceřiny společnosti.

byla ke dni 30.05.2000 převedena na:

(111) **179961**
 (730) P P F investiční společnost, a.s., Praha 4, CZ
 (510) 36) zakládání a správa investičních a podílových fondů a vedení finančních operací s tím spojených.

a

(111) **179961B**
 (730) PPF a.s., Praha 4, CZ
 (510) Koupě, prodej nebo zprostředkování obchodu s nemovitostmi pro investiční nebo podílové fondy; převzetí podnikání stejného nebo obdobného druhu, zastupování jiné obdobné společnosti s obdobným předmětem podnikání, na takových společnostech se podílet i jako ručící a možnost zřizovat dceřiny společnosti.

(111) **187099**
 (730) KRIJCOS, spol. s r.o., Všenory u Prahy, CZ
 (510) Hrací a výherní automaty, výroba, dovoz, prodej; nákup a prodej nemovitostí (činnost

realitní kanceláře); provozování gastronomických služeb pro obyvatelstvo, pronájem zařízení a prostor potřebných k jejich zajištění.

byla ke dni 15.05.2000 převedena na:

(111) **187099**
 (730) KRIJCOS, spol. s r.o., Všenory u Prahy, CZ
 (510) (9) výroba, dovoz, prodej hracích a výherních automatů; (36) nákup a prodej nemovitostí (činnost realitní kanceláře); (42) provozování gastronomických služeb pro obyvatelstvo, pronájem zařízení a prostor potřebných k jejich zajištění.

a

(111) **187099B**
 (730) KRIJCOS CS spol. s r.o., Všenory, CZ
 (510) (9) hrací a výherní automaty.

(111) **187099**
 (730) KRIJCOS, spol. s r.o., Všenory u Prahy, CZ
 (510) Hrací a výherní automaty, výroba, dovoz, prodej, zabezpečování provozuschopnosti; servisní služby; poradenská činnost spojená s provozováním hracích automatů; vývoj a prodej programů pro hrací a výherní automaty, zřizování a provozování vlastních heren, provozování a pronájem jednotlivě umístěných automatů; nákup a prodej nemovitostí (činnost realitní kanceláře); provozování gastronomických služeb pro obyvatelstvo, pronájem zařízení a prostor potřebných k jejich zajištění.

byla ke dni 12.05.2000 převedena na:

(111) **187099**
 (730) KRIJCOS, spol. s r.o., Všenory u Prahy, CZ
 (510) (9) výroba, dovoz, prodej hracích a výherních automatů; (36) nákup a prodej nemovitostí (činnost realitní kanceláře); (42) provozování gastronomických služeb pro obyvatelstvo, pronájem zařízení a prostor potřebných k jejich zajištění.

a

(111) **187099A**
 (730) OMEGA Krijcos, spol. s r.o., Všenory, CZ
 (510) (37) zabezpečování provozuschopnosti a servisní služby spojené s provozováním hracích automatů; (42) poradenská činnost spojená s provozováním hracích automatů, vývoj a prodej programů pro hrací a výherní automaty, zřizování a provozování vlastních heren, provozování a pronájem jednotlivě umístěných automatů.

(111) **187100**
 (730) KRIJCOS, spol. s r.o., Všenory, CZ
 (510) Výroba, dovoz, prodej, zabezpečování provozuschopnosti hracích a výherních automatů; servisní služby; poradenská činnost spojená s provozováním hracích automatů; vývoj a prodej programů pro hrací a výherní automaty, zřizování a provozování vlastních heren, provozování a pronájem jednotlivě umístěných automatů; nákup a prodej nemovitostí (činnost realitní kanceláře);

provozování gastronomických služeb pro obyvatelstvo, pronájem zařízení a prostor potřebných k jejich zajištění.

byla ke dni 15.05.2000 převedena na:

(111) **187100**
 (730) KRIJCOS, spol. s r.o., Všenory, CZ
 (510) (9) výroba, dovoz, prodej hracích a výherních automatů; (36) nákup a prodej nemovitostí (činnost realitní kanceláře); (42) provozování gastronomických služeb pro obyvatelstvo, pronájem zařízení a prostor potřebných k jejich zajištění.

a

(111) **187100B**
 (730) OMEGA Krijcos, spol. s r.o., Všenory, CZ
 (510) (37) zabezpečování provozuschopnosti a servisní služby spojené s provozováním hracích automatů; (42) poradenská činnost spojená s provozováním hracích automatů, vývoj a prodej programů pro hrací a výherní automaty, zřizování a provozování vlastních heren, provozování a pronájem jednotlivě umístěných automatů.

(111) **187100**
 (730) KRIJCOS, spol. s r.o., Všenory, CZ
 (510) Hrací a výherní automaty, výroba, dovoz, prodej, zabezpečování provozuschopnosti; servisní služby; poradenská činnost spojená s provozováním hracích automatů; vývoj a prodej programů pro hrací a výherní automaty, zřizování a provozování vlastních heren, provozování a pronájem jednotlivě umístěných automatů; nákup a prodej nemovitostí (činnost realitní kanceláře); provozování gastronomických služeb pro obyvatelstvo, pronájem zařízení a prostor potřebných k jejich zajištění.

byla ke dni 12.05.2000 převedena na:

(111) **187100**
 (730) KRIJCOS, spol. s r.o., Všenory, CZ
 (510) (9) výroba, dovoz, prodej hracích a výherních automatů; (36) nákup a prodej nemovitostí (činnost realitní kanceláře); (42) provozování gastronomických služeb pro obyvatelstvo, pronájem zařízení a prostor potřebných k jejich zajištění.

a

(111) **187100A**
 (730) KRIJCOS CS spol. s r.o., Všenory, CZ
 (510) (9) hrací a výherní automaty.

(111) **205422**
 (730) WALLNER Company, spol. s r.o., Praha 4, CZ
 (510) (32) nealkoholické nápoje všeho druhu, pivo; (33) vína všeho druhu, lihoviny, likéry; (41) produkční a agenturní činnost v oblasti kultury, výchovná a zábavní činnost.

byla ke dni 18.05.2000 převedena na:

(111) **205422**
 (730) WALLNER Company, spol. s r.o., Praha 4, CZ

(510) (32) nealkoholické nápoje všeho druhu, pivo;
(41) produkční a agenturní činnost v oblasti
kultury, výchovná a zábavní činnost.

a

(111) **205422A**
(730) FRUTO spol. s r.o., Jindřichův Hradec, CZ
(510) (33) vína všeho druhu, lihoviny, likéry.

ZMĚNY V ÚDAJÍCH O MAJITELÍCH OCHRANNÝCH ZNÁMEK

Číslo zápisu	Majitel	S účinností od:
94970	EMI RECORDS LIMITED, London, GB	26.05.2000
120770	SOENNECKEN Gesellschaft für Büroorganisation mbH, Overath, DE	09.05.2000
151131	Plzeňský Prazdroj, a.s., Plzeň, CZ	23.05.2000
152840	Fruta Modřice, a.s. - v likvidaci, Modřice, CZ	29.05.2000
156346	Sklostroj Turnov CZ, s.r.o., Turnov, CZ	17.05.2000
156874	Fruta Modřice, a.s. - v likvidaci, Modřice, CZ	29.05.2000
157255	Rybářské sdružení České republiky, České Budějovice, CZ	09.05.2000
157511	Fruta Modřice, a.s. - v likvidaci, Modřice, CZ	29.05.2000
159630	BENAR a.s., Benešov nad Ploučnicí, CZ	09.05.2000
160926	Visa International Service Association, Foster City, US, CA	03.05.2000
161251	Nippon Kayaku Co., Ltd., Tokyo, JP	25.05.2000
162556	Sklostroj Turnov CZ, s.r.o., Turnov, CZ	17.05.2000
162557	Sklostroj Turnov CZ, s.r.o., Turnov, CZ	17.05.2000
162703	Fruta Modřice, a.s. - v likvidaci, Modřice, CZ	29.05.2000
163569	Rybářské sdružení České republiky, České Budějovice, CZ	09.05.2000
164737	Pharmacia & Upjohn AB, Stockholm, SE	12.05.2000
164790	LACHEMA, a.s., Brno, CZ	15.05.2000
164816	Chubb Fire Limited, Derby, GB	15.05.2000
164830	HYDRIL COMPANY, Houston, US, TX	25.05.2000
167943	SEIKO KABUSHIKI KAISHA, Tokio, JP	29.05.2000
168047	Košťanské sklárny a pánvářny, a.s., Košťany u Teplic, CZ	26.05.2000
168066	WEA INTERNATIONAL INC., Wilmington, US, DE	04.05.2000
168066	WEA INTERNATIONAL INC., New York, US, NY	04.05.2000
168116	Makita Corporation, Anjo-shi, Aichi-ken, JP	29.05.2000
168135	Pharmacia & Upjohn AB, Stockholm, SE	12.05.2000
168137	Pharmacia & Upjohn AB, Stockholm, SE	12.05.2000
168197	Makita Corporation, Anjo-shi, Aichi-ken, JP	30.05.2000
168383	ESPRIT INTERNATIONAL, společnost zřízená podle zákonů státu California, New York, US, NY	03.05.2000
168611	Západočeské truhlářské družstvo, Plzeň, CZ	25.05.2000
168726	BRENT INTERNATIONAL PLC, Ridgeway, GB	03.05.2000
168727	BRENT INTERNATIONAL PLC, Ridgeway, GB	03.05.2000
168894	American Cyanamid Company, Madison, US, NJ	19.05.2000
168895	American Cyanamid Company, Madison, US, NJ	19.05.2000

Číslo zápisu	Majitel	S účinností od:
169110	SUZUKI MOTOR CORPORATION, Shizuoka-ken, JP	25.05.2000
169278	ESPRIT INTERNATIONAL, společnost zřízená podle zákonů státu California, New York, US, NY	03.05.2000
169374	Williamson-Dickie Manufacturing Company, Fort Worth, US, TX	25.05.2000
170374	KARAT, družstvo, Brno, CZ	16.05.2000
170436	Fruta Modřice, a.s. - v likvidaci, Modřice, CZ	29.05.2000
170524	ESPRIT INTERNATIONAL, společnost zřízená podle zákonů státu California, New York, US, NY	03.05.2000
171484	Hoechst Marion Roussel, Puteaux, FR	17.05.2000
171712	Mead Johnson & Company, a Delaware company, Evansville, US, IN	10.05.2000
171713	Mead Johnson & Company, a Delaware company, Evansville, US, IN	10.05.2000
172081	WISCONSIN ENGINEERING, Inc., Prostějov, CZ	17.05.2000
172137	PRO.MED.CS Praha a.s., Praha 4, CZ	10.05.2000
173343	GEMINI Praha, s.r.o., Praha 6, CZ	16.05.2000
173349	Berit, spol. s r.o., Brno, CZ	23.05.2000
173859	WISCONSIN ENGINEERING, Inc., Prostějov, CZ	17.05.2000
174995	MAFRA, a.s., Praha 1, CZ	04.05.2000
174996	MAFRA, a.s., Praha 1, CZ	04.05.2000
175123	MAFRA, a.s., Praha 1, CZ	04.05.2000
175517	Aventis Pasteur Limited/ Aventis Pasteur Limitee, Toronto, Ontario, CA	30.05.2000
179248	MĚSTO ŠTRAMBERK, Štramberk, CZ	10.05.2000
181351	BEST, spol. s r.o., Mladá Boleslav, CZ	23.05.2000
183433	SAMAB, spol. s r.o., Brno, CZ	16.05.2000
184651	ELEKTRODESIGN VENTILÁTORY spol. s.r.o., Praha 3, CZ	30.05.2000
184652	ELEKTRODESIGN VENTILÁTORY spol. s.r.o., Praha 3, CZ	30.05.2000
185165	Crystalis s.r.o., Praha 4, CZ	30.05.2000
185545	MSM - Medical Systems Management v.o.s., okres Příbram, CZ	29.05.2000
188547	KNORR FOODS s.r.o., Praha 8, CZ	25.05.2000
188547	Bestfoods s.r.o., Praha 8, CZ	25.05.2000
189573	Fruta Modřice, a.s. - v likvidaci, Modřice, CZ	29.05.2000
190028	PERNÍKÁŘ PARDUBICE s.r.o., Pardubice, CZ	09.05.2000
190418	Fruta Modřice, a.s. - v likvidaci, Modřice, CZ	29.05.2000
194163	Fruta Modřice, a.s. - v likvidaci, Modřice, CZ	29.05.2000
195446	MQI OMNIMEDIA PRAHA, spol. s r.o., Praha 1, CZ	03.05.2000
196632	NĚMEČEK GROUP - John M. Němeček, Zlín, CZ	11.05.2000
197120	WALMARK, spol. s r.o., Třinec 5, CZ	05.05.2000
198314	MAFRA, a.s., Praha 1, CZ	04.05.2000
198315	MAFRA, a.s., Praha 1, CZ	04.05.2000

Číslo zápisu	Majitel	S účinností od:
198376	ARGUS Hotel Company, akciová společnost, Praha 10, CZ	10.05.2000
198386	WALMARK, spol. s r.o., Třinec 5, CZ	05.05.2000
198387	WALMARK, spol. s r.o., Třinec 5, CZ	05.05.2000
198388	WALMARK, spol. s r.o., Třinec 5, CZ	05.05.2000
198389	WALMARK, spol. s r.o., Třinec 5, CZ	05.05.2000
198390	WALMARK, spol. s r.o., Třinec 5, CZ	05.05.2000
199813	WALMARK, spol. s r.o., Třinec 5, CZ	05.05.2000
200073	MAFRA, a.s., Praha 1, CZ	04.05.2000
200074	MAFRA, a.s., Praha 1, CZ	04.05.2000
200604	TRANGO s.r.o., Praha 10, CZ	24.05.2000
200832	MAFRA, a.s., Praha 1, CZ	04.05.2000
201406	ORBIT MERRET, spol. s r.o., Praha 4, CZ	30.05.2000
202170	WALMARK, spol. s r.o., Třinec 5, CZ	05.05.2000
202171	WALMARK, spol. s r.o., Třinec 5, CZ	05.05.2000
202320	ELEKTRODESIGN VENTILÁTORY spol. s r.o., Praha 3, CZ	30.05.2000
203663	MAFRA, a.s., Praha 1, CZ	04.05.2000
203664	MAFRA, a.s., Praha 1, CZ	04.05.2000
203665	MAFRA, a.s., Praha 1, CZ	04.05.2000
203666	MAFRA, a.s., Praha 1, CZ	04.05.2000
203667	MAFRA, a.s., Praha 1, CZ	04.05.2000
203668	MAFRA, a.s., Praha 1, CZ	04.05.2000
203669	MAFRA, a.s., Praha 1, CZ	04.05.2000
203670	MAFRA, a.s., Praha 1, CZ	04.05.2000
203671	MAFRA, a.s., Praha 1, CZ	04.05.2000
203672	MAFRA, a.s., Praha 1, CZ	04.05.2000
203780	WALMARK, spol. s r.o., Třinec 5, CZ	05.05.2000
203782	WALMARK, spol. s r.o., Třinec 5, CZ	05.05.2000
203783	WALMARK, spol. s r.o., Třinec 5, CZ	05.05.2000
204574	MAFRA, a.s., Praha 1, CZ	04.05.2000
204575	MAFRA, a.s., Praha 1, CZ	04.05.2000
206110	WALMARK, spol. s r.o., Třinec 5, CZ	05.05.2000
206552	WALMARK, spol. s r.o., Třinec 5, CZ	05.05.2000
206554	WALMARK, spol. s r.o., Třinec 5, CZ	05.05.2000
206555	WALMARK, spol. s r.o., Třinec 5, CZ	05.05.2000
206831	TISK SLEZSKÁ GRAFIA, spol. s r.o., Ostrava - Mariánské Hory a Hulváky, CZ	23.05.2000
207056	GEMINI Praha, s.r.o., Praha 6, CZ	16.05.2000
207244	MAFRA, a.s., Praha 1, CZ	04.05.2000

Číslo zápisu	Majitel	S účinností od:
207245	MAFRA, a.s., Praha 1, CZ	04.05.2000
207246	MAFRA, a.s., Praha 1, CZ	04.05.2000
207247	MAFRA, a.s., Praha 1, CZ	04.05.2000
207248	MAFRA, a.s., Praha 1, CZ	04.05.2000
207444	WALMARK, spol. s r.o., Třinec 5, CZ	05.05.2000
207445	WALMARK, spol. s r.o., Třinec 5, CZ	05.05.2000
207446	WALMARK, spol. s r.o., Třinec 5, CZ	05.05.2000
208150	WALMARK, spol. s r.o., Třinec 5, CZ	05.05.2000
208369	MIMOSA, akciová společnost, Zlín, CZ	29.05.2000
209228	PERNÍKÁŘ PARDUBICE s.r.o., Pardubice, CZ	09.05.2000
209229	PERNÍKÁŘ PARDUBICE s.r.o., Pardubice, CZ	09.05.2000
209230	PERNÍKÁŘ PARDUBICE s.r.o., Pardubice, CZ	09.05.2000
210276	Marconi Commerce Systems Inc., Greensboro, US, NC	09.05.2000
210277	Marconi Commerce Systems Inc., Greensboro, US, NC	09.05.2000
210362	WALMARK, spol. s r.o., Třinec 5, CZ	05.05.2000
210364	WALMARK, spol. s r.o., Třinec 5, CZ	05.05.2000
210834	MAFRA, a.s., Praha 1, CZ	04.05.2000
210835	MAFRA, a.s., Praha 1, CZ	04.05.2000
210836	MAFRA, a.s., Praha 1, CZ	04.05.2000
210837	MAFRA, a.s., Praha 1, CZ	04.05.2000
211825	K A P S CZ, s.r.o., Poděbrady, okr. Nymburk, CZ	03.05.2000
211995	PERNÍKÁŘ PARDUBICE s.r.o., Pardubice, CZ	09.05.2000
211996	PERNÍKÁŘ PARDUBICE s.r.o., Pardubice, CZ	09.05.2000
211997	PERNÍKÁŘ PARDUBICE s.r.o., Pardubice, CZ	09.05.2000
211998	PERNÍKÁŘ PARDUBICE s.r.o., Pardubice, CZ	09.05.2000
211999	PERNÍKÁŘ PARDUBICE s.r.o., Pardubice, CZ	09.05.2000
212512	WALMARK, spol. s r.o., Třinec 5, CZ	05.05.2000
212513	WALMARK, spol. s r.o., Třinec 5, CZ	05.05.2000
212532	K A P S CZ, s.r.o., Poděbrady, okr. Nymburk, CZ	03.05.2000
212750	PERNÍKÁŘ PARDUBICE s.r.o., Pardubice, CZ	09.05.2000
212781	PERNÍKÁŘ PARDUBICE s.r.o., Pardubice, CZ	09.05.2000
213101	WALMARK, spol. s r.o., Třinec 5, CZ	05.05.2000
216028	DINO COLLECTIONS, s.r.o., Praha 1, CZ	17.05.2000
216115	PERNÍKÁŘ PARDUBICE s.r.o., Pardubice, CZ	09.05.2000
218176	STROJEXPORT VIA, spol. s.r.o., Praha 1, CZ	25.05.2000
218345	STYL, družstvo pro chemickou výrobu, Praha 4, CZ	03.05.2000
219956	MAFRA, a.s., Praha 1, CZ	04.05.2000

Číslo zápisu	Majitel	S účinností od:
220579	MAFRA, a.s., Praha 1, CZ	04.05.2000
220716	WALMARK, spol. s r.o., Třinec 5, CZ	05.05.2000
221024	MAFRA, a.s., Praha 1, CZ	04.05.2000
221280	HACO, spol.s.r.o., Liberec 15, CZ	23.05.2000
221715	Moeller GmbH, Bonn, DE	19.05.2000
222349	PRO TEMPORE, spol. s.r.o., Plzeň- město, CZ	03.05.2000
223006	PERNÍKÁŘ PARDUBICE s.r.o., Pardubice, CZ	09.05.2000
223007	PERNÍKÁŘ PARDUBICE s.r.o., Pardubice, CZ	09.05.2000
223241	ASTROSAT spol.s.r.o., Praha 10- Uhřetěves, CZ	23.05.2000

OMEZENÍ SEZNAMU VÝROBKŮ A SLUŽEB OCHRANNÝCH ZNÁMEK

(111) **109870**

(510) (1) tuková kyselina, glycerin pro průmyslové účely, chemické produkty; (2) fermež; (3) kosmetické krémy, voda na vlasy a na hlavu, zubní a ústní voda, éterické oleje všech druhů, parfém, přípravky kosmetické, louhové, prací a toaletní přípravky, mýdla toaletní, mýdla v pevné, měkké, tekuté a práškovité formě, modřidlo, prací prášek, zubní pasta, zubní prášek; (4) tuky technické, oleje technické, stearin; (5) tuky medicínální, oleje medicínální, mýdlo medicínální, glycerin pro lékařské účely; (29) jedlé oleje a tuky; (31) krmiva.

s účinností ode dne 09.05.2000

(111) **159630**

(510) (23) příze z vláken všeho druhu i ve směsích (bavlněné, směs. viskos. a synt.), příze k háčkování, příze k pletení, příze ke tkaní jednoduché, příze skané, příze kordové, příze v přadenech, příze vinuté do klubek; (24) tkaniny z přízí všeho druhu i ve směsích (bavlněné, směs., syntet. i viskosové), tkaniny technické, tkaniny kordové, tkaniny barvené a bělené, tkaniny pestře tkané, flanely, prádlo ložní šité, prostěradla šitá; (25) zboží pletené, trikotáž.

s účinností ode dne 09.05.2000

(111) **170331**

(510) Pracovní oděvy, dětské obleky, svetry, spodní prádlo, spodky, kombiné, podprsenky, slipy, pánské obleky, košile, trička, blůzy, košile s krátkými rukávy, dámské prádlo, plavky, noční košile, pyžama, večerní toalety, džíny, svrchníky, pláště do deště, tříčtvrteční kabáty, saka, dámské košile, obleky, pletené vesty, vesty, spodničky, sportovní košile, kalhoty golfky, jezdecké kalhoty, sukně, obleky z jednoho kusu, rukavice, vázanky, šponovky, punčocháče, obuv, sportovní obuv, golfové rukavice, opasky, šátky, šály, ponožky, punčochy, klobouky, kovové hračky, rákosové hračky, figuriny, přilby na basebal.

s účinností ode dne 10.05.2000

(111) **201762**

(510) (16) periodický a neperiodický tisk; (41) vydavatelská a nakladatelská činnost.

s účinností ode dne 26.05.2000

ZMĚNY VE ZNĚNÍ NEBO VYOBRAZENÍ OCHRANNÝCH ZNÁMEK

(111) **206831**

(540) TISK SLEZSKÁ GRAFIA, spol. s r.o.

s účinností ode dne 23.05.2000

ZÁNIKY OCHRANNÝCH ZNÁMEK

Číslo zápisu	Datum zániku:
97633	08.04.1998
158891	06.05.1999
159226	04.06.1999
167266	20.12.1998
167471	05.07.1999
167905	03.07.1999
219281	23.05.2000

ZÁPISY LICENČNÍCH SMLUV K OCHRANNÝM ZNÁMKÁM

Číslo zápisu	Majitel	Nabyvatel licence	Druh licence	Datum uzavření licenční smlouvy	S účinností od data
169374	Williamson-Dickie Manufacturing Company, Fort Worth, US, TX;	Scooter Distribution OHG, Noerderstedt - DE;	Nevýlučná	20.03.2000	25.05.2000
171011	Ing. Marek Němec, Praha 7, CZ;	Dům sv. Kryštofa, spol. s r.o., Praha 10;	Nevýlučná	09.05.2000	31.05.2000
173237	PROKOP, a.s., Pardubice, CZ;	PROKOP MLÝNSKÉ STROJE, s.r.o., PARDUBICE;	Nevýlučná	18.12.1998	17.05.2000
173561	Geofyzika, a.s., Brno, CZ;	GF Instruments, s.r.o., Brno;	Nevýlučná	29.03.2000	03.05.2000
176805	Ing. Marek Němec, Praha 7, CZ;	Dům sv. Kryštofa, spol. s r.o., Praha 10;	Nevýlučná	14.05.2000	31.05.2000
179320	Ing. Marek Němec - U sv. Kryštofa, Praha 7, CZ;	Dům sv. Kryštofa, spol. s r.o., Praha 10;	Nevýlučná	14.05.2000	31.05.2000
179480	Ing. Marek Němec - U sv. Kryštofa, Praha 7, CZ;	Dům sv. Kryštofa, spol. s r.o., Praha 10;	Nevýlučná	14.05.2000	31.05.2000
181343	COMPAGNIE GERVAIS DANONE, Levallois-Perret, FR;	DANONE A.S., BENEŠOV;	Výlučná	20.05.1994	10.05.2000
187665	GALENA, a.s., Opava - Komárov, CZ;	Nealko Olomouc, a.s., Olomouc;	Nevýlučná	10.01.2000	18.05.2000
187665	GALENA, a.s., Opava - Komárov, CZ;	Nealko nápoje, a.s., Olomouc;	Nevýlučná	01.02.2000	18.05.2000
191761	Botanicus Ubiquitus Limited, West Sussex, GB;	Botanicus, spol. s r.o., Lysá nad Labem;	Výlučná	27.07.1999	29.05.2000
193067	COMPAGNIE GERVAIS DANONE (société anonyme), Levallois-Perret, FR;	DANONE A.S., BENEŠOV;	Výlučná	20.05.1994	10.05.2000
194679	PROFIPLAST, spol.s r.o., Brno, CZ;	GM GLASMÄSTARFASADER AB, 84040 Svenstavik, Švédsko;	Nevýlučná	04.05.2000	31.05.2000
196875	COMPAGNIE GERVAIS DANONE (société anonyme), Levallois-Perret, FR;	DANONE A.S., BENEŠOV;	Výlučná	20.05.1994	10.05.2000
200634	MILO SUROVÁRNÝ, a.s., Olomouc, CZ;	MILO tuky, a.s., Olomouc;	Výlučná	07.03.2000	10.05.2000
200634	MILO SUROVÁRNÝ, a.s., Olomouc, CZ;	MILO tuky, a.s., Olomouc;	Nevýlučná	07.03.2000	10.05.2000
201493	CIMA - Český institut pro marketing, Praha 1, CZ;	Ing. Zdenka Vostrovská - VOX, Praha 10;	Nevýlučná	10.11.1999	24.05.2000
201493	CIMA - Český institut pro marketing, Praha 1, CZ;	SEMIS, spol. s r.o., Praha 4;	Nevýlučná	03.05.1999	24.05.2000
201494	CIMA - Český institut pro marketing, Praha 1, CZ;	Ing. Zdenka Vostrovská - VOX, Praha 10;	Nevýlučná	10.11.1999	24.05.2000

Číslo zápisu	Majitel	Nabyvatel licence	Druh licence	Datum uzavření licenční smlouvy	S účinností od data
201494	CIMA - Český institut pro marketing, Praha 1, CZ;	SEMIS, spol. s r.o., Praha 4;	Nevýlučná	03.05.1999	24.05.2000
201495	CIMA - Český institut pro marketing, Praha 1, CZ;	Ing. Zdenka Vostrovská - VOX, Praha 10;	Nevýlučná	10.11.1999	24.05.2000
201495	CIMA - Český institut pro marketing, Praha 1, CZ;	SEMIS, spol. s r.o., Praha 4;	Nevýlučná	03.05.1999	24.05.2000
201694	Botanicus Ubiquitus Limited, West Sussex, GB;	Botanicus, spol. s r.o., Lysá nad Labem;	Výlučná	27.07.1999	29.05.2000
206421	COMPAGNIE GERVAIS DANONE (société anonyme), Levallois-Perret, FR;	DANONE A.S., BENEŠOV;	Výlučná	20.05.1994	10.05.2000
210221	Botanicus Ubiquitus Limited, West Sussex, GB;	Botanicus, spol. s r.o., Lysá nad Labem;	Výlučná	27.07.1999	29.05.2000
210222	Botanicus Ubiquitus Limited, West Sussex, GB;	Botanicus, spol. s r.o., Lysá nad Labem;	Výlučná	27.07.1999	29.05.2000
210797	PROKOP, a.s., Pardubice, CZ;	PROKOP MLÝNSKÉ STROJE, s.r.o., PARDUBICE;	Nevýlučná	18.12.1998	17.05.2000
210798	PROKOP, a.s., Pardubice, CZ;	PROKOP MLÝNSKÉ STROJE, s.r.o., PARDUBICE;	Nevýlučná	18.12.1998	17.05.2000
211451	COMPAGNIE GERVAIS DANONE s.a., Levallois-Perret, FR;	DANONE A.S., BENEŠOV;	Výlučná	20.05.1994	10.05.2000
212214	COMPAGNIE GERVAIS DANONE s.a., Levallois-Perret, FR;	DANONE A.S., BENEŠOV;	Výlučná	20.05.1994	10.05.2000
212839	COMPAGNIE GERVAIS DANONE s.a., Levallois-Perret, FR;	DANONE A.S., BENEŠOV;	Výlučná	20.05.1994	10.05.2000
214287	COMPAGNIE GERVAIS DANONE s.a., Levallois-Perret, FR;	DANONE A.S., BENEŠOV;	Výlučná	20.05.1994	10.05.2000
217447	Ing. Novák Miroslav, Praha 3, CZ;	Jiří Novák, Mnichovice;	Nevýlučná	11.03.2000	03.05.2000
218714	COMPAGNIE GERVAIS DANONE s.a., Levallois-Perret, FR;	DANONE A.S., BENEŠOV;	Výlučná	20.05.1994	10.05.2000
218730	IN SALAH GAS LIMITED, St. Helier, Jersey, GB;	IN SALAH GAS SERVICES LIMITED, St. Helier, Jersey, Velká Británie;	Nevýlučná	30.10.1997	09.05.2000
219620	FRUJO, a.s., Tvrdonice, CZ;	MONÁDA DRINK, a.s., Praha 1;	Nevýlučná	27.04.2000	01.06.2000
220031	NET PLASY, spol. s r.o., Bystřice pod Hostýnem, CZ;	LAKSYMA a.s., Nedakonice;	Nevýlučná	14.04.2000	01.06.2000
220491	COMPAGNIE GERVAIS DANONE s.a., Levallois-Perret, FR;	DANONE A.S., BENEŠOV;	Výlučná	20.05.1994	10.05.2000

Číslo zápisu	Majitel	Nabyvatel licence	Druh licence	Datum uzavření licenční smlouvy	S účinností od data
220500	COMPAGNIE GERVAIS DANONE s.a., Levallois-Perret, FR;	DANONE A.S., BENEŠOV;	Výlučná	20.05.1994	10.05.2000

MEZINÁRODNÍ ZÁPISY OCHRANNÝCH ZNÁMEK

- (111) **167421**
(811) 721519
(220) 06.09.1999
(151) 06.09.1999
(511) 15
(890) BX, DE, FR, GB, IT, PL, PT
- (111) **172139**
(811) 724479
(220) 20.09.1999
(151) 22.12.1999
(511) 3, 5
(890) AM, AZ, CN, EE, GE, TM
- (111) **175094**
(811) 724737
(220) 03.05.1999
(151) 03.05.1999
(511) 9, 36, 37, 42
(890) HU, PL, SK
- (111) **175611**
(811) 728511
(220) 14.12.1999
(151) 15.02.2000
(511) 17
(890) HU, PL, UA
- (111) **181662**
(811) 728228
(220) 29.12.1999
(151) 29.12.1999
(511) 2, 3, 5, 8, 16, 21, 28, 29, 30, 31, 32, 33, 34
(890) BG, HU, PL, RO, SI, SK, UA, YU
- (111) **183139**
(811) 729919
(220) 02.03.2000
(151) 02.03.2000
(511) 5
(890) AM, AZ, BY, EE, GE, TM
- (111) **183353**
(811) 728367
(220) 29.12.1999
(151) 29.12.1999
(511) 2, 3, 5, 8, 16, 21, 28, 29, 30, 31, 32, 33, 34
(890) BG, HU, PL, RO, SI, SK, UA, YU
- (111) **183358**
(811) 728227
(220) 29.12.1999
(151) 29.12.1999
(511) 2, 3, 5, 8, 16, 21, 28, 29, 30, 31, 32, 33, 34
(890) BG, HU, PL, RO, SI, SK, UA, YU
- (111) **186771**
(811) 702067
(220) 26.02.1998
(151) 03.09.1998
(511) 1, 3, 5, 30, 32
(890) AT, DE, PL, RU, UA, VN
- (111) **194466**
(811) 724442
(220) 24.09.1998
- (151) 20.09.1999
(511) 14, 23, 25, 26, 35, 40
(890) AL, AT, BA, BG, BX, BY, CH, CN, DE, DK, DZ, EG, ES, FI, FR, GB, HR, HU, IS, IT, KZ, LI, LT, LV, MA, MC, MD, MK, NO, PL, PT, RO, RU, SE, SI, SK, SM, UA, VN, YU
- (111) **200809**
(811) 709796
(220) 09.02.1999
(151) 09.02.1999
(511) 35, 42
(890) HU, PL, RU, SK, UA
- (111) **210011**
(811) 728041
(220) 30.07.1999
(151) 10.12.1999
(511) 32
(890) AT, BG, BX, BY, CH, DE, DK, ES, FI, FR, GB, HR, HU, IT, LT, NO, PL, PT, RO, RU, SE, SI, UA
- (111) **210012**
(811) 724049
(220) 30.07.1999
(151) 15.12.1999
(511) 5, 30, 32
(890) AT, BG, BX, BY, CH, DE, DK, ES, FI, FR, GB, HR, HU, IT, LT, NO, PL, PT, RO, RU, SE, SI, UA
- (111) **211578**
(811) 730723
(220) 11.02.2000
(151) 11.02.2000
(511) 42
(890) BX, CH, DE, PL, SK
- (111) **216008**
(811) 730547
(220) 30.09.1999
(151) 04.02.2000
(511) 23, 24, 25
(890) AT, CH, DE, IT, SK
- (111) **216009**
(811) 730548
(220) 30.09.1999
(151) 04.02.2000
(511) 23, 24, 25
(890) AT, CH, DE, IT, SK
- (111) **218077**
(811) 723457
(220) 03.06.1999
(151) 14.10.1999
(511) 5, 9, 10
(890) AT, BA, BG, BX, CH, CN, DE, EG, ES, FR, GB, HR, HU, IT, LT, MD, MK, PL, PT, RO, RU, SI, SK, UA, YU
- (111) **218867**
(811) 727488
(220) 22.11.1999
(151) 15.02.2000
(511) 1

- (890) AL, AT, BX, CH, DE, DK, ES, FI, FR, GB, HU, IT, LI, LT, LV, MC, MK, PL, PT, RO, SE, SI, SK
- (111) **219254**
 (811) 719179
 (220) 05.08.1999
 (151) 05.08.1999
 (511) 11, 32, 33
 (890) AT, CH, DE, HR, HU, PL, RO, RU, SK, UA, YU
- (111) **219408**
 (811) 726251
 (220) 10.12.1998
 (151) 28.10.1999
 (511) 1, 9, 16, 35, 36, 40, 41, 42
 (890) HR, PL, SI
- (111) **219409**
 (811) 726250
 (220) 10.12.1998
 (151) 28.10.1999
 (511) 1, 9, 16, 35, 36, 40, 41, 42
 (890) HR, PL, SI
- (111) **220012**
 (811) 725382
 (220) 03.03.1999
 (151) 15.12.1999
 (511) 31
 (890) DE, HU, PL, RU, SK
- (111) **220671**
 (811) 729746
 (220) 03.02.1999
 (151) 27.09.1999
 (511) 7, 12, 13, 37, 39, 42
 (890) AT, BX, BY, CH, DE, ES, FR, GB, HR, HU, IT, LT, PL, RU, SE, SI, SK, UA
- (111) **220690**
 (811) 723729
 (220) 08.03.1999
 (151) 27.09.1999
 (511) 2, 3, 5, 6, 16, 20, 21, 28
 (890) AT, BA, BG, BX, BY, CH, DE, FR, HR, HU, IT, LI, LV, PL, PT, RU, SI, SK, SM, UA, YU
- (111) **221084**
 (811) 729750
 (220) 17.11.1999
 (151) 15.02.2000
 (511) 37, 42
 (890) AT, BX, DE, ES, GB, HU, IT, PL, SI, SK
- (111) **221104**
 (811) 726732
 (220) 06.05.1999
 (151) 27.10.1999
 (511) 16, 21
 (890) AL, AM, AT, AZ, BA, BG, BX, BY, CH, CN, CU, DE, DK, DZ, EG, ES, FI, FR, GB, HR, HU, IS, IT, KG, KP, KZ, LI, LR, LT, LV, MA, MC, MD, MK, MN, NO, PL, PT, RO, RU, SD, SE, SI, SK, SL, SM, TJ, UA, UZ, VN, YU
- (111) **221120**
 (811) 727974
 (220) 22.06.1999
 (151) 14.09.1999
- (511) 6, 9, 14, 16, 18, 19, 21, 24, 25, 26, 28, 33, 35, 36, 37, 38, 39, 40, 41, 42
- (890) DK, FI, NO, SE
- (111) **221121**
 (811) 727975
 (220) 22.06.1999
 (151) 14.09.1999
 (511) 6, 9, 14, 16, 18, 19, 21, 24, 25, 26, 28, 33, 35, 36, 37, 38, 39, 40, 41, 42
 (890) DK, FI, NO, SE
- (111) **221122**
 (811) 727973
 (220) 22.06.1999
 (151) 14.09.1999
 (511) 6, 9, 14, 16, 18, 19, 21, 24, 25, 26, 28, 33, 35, 36, 37, 38, 39, 40, 41, 42
 (890) DK, FI, NO, SE
- (111) **221123**
 (811) 727976
 (220) 22.06.1999
 (151) 14.09.1999
 (511) 6, 9, 14, 16, 18, 19, 21, 24, 25, 26, 28, 33, 35, 36, 37, 38, 39, 40, 41, 42
 (890) DK, FI, NO, SE
- (111) **221128**
 (811) 724065
 (220) 30.04.1999
 (151) 27.10.1999
 (511) 6, 9, 17, 27, 35, 36, 39, 42
 (890) AT, BY, DE, HU, PL, RU, SK, UA
- (111) **221207**
 (811) 729708
 (220) 20.10.1997
 (151) 22.11.1999
 (511) 5, 29
 (890) AT, BX, CH, DE, FR, HU, RU, SI, SK
- (111) **221508**
 (811) 725803
 (220) 11.02.1999
 (151) 22.11.1999
 (511) 3, 9, 16
 (890) AT, BX, CN, DE, FR, HR, HU, IT, PL, RU, SI, SK, UA
- (111) **221511**
 (811) 729756
 (220) 17.02.1999
 (151) 22.11.1999
 (511) 16, 35, 39, 42
 (890) AT, CH, DE, ES, FR, HU, IT, PL, PT, SK
- (111) **221692**
 (811) 730213
 (220) 13.04.1999
 (151) 27.12.1999
 (511) 29, 30, 31
 (890) AT, BX, CH, FR, HR, HU, PL, RU, SI, SK, YU
- (111) **221693**
 (811) 730212
 (220) 13.04.1999
 (151) 27.12.1999
 (511) 29, 30, 31
 (890) AT, BX, CH, FR, HR, HU, PL, RU, SI, SK, YU

- (111) **221694**
(811) 730292
(220) 13.04.1999
(151) 27.12.1999
(511) 29, 30, 31
(890) AT, BX, CH, FR, HR, HU, PL, RU, SI, SK, YU
- (111) **221695**
(811) 730211
(220) 13.04.1999
(151) 27.12.1999
(511) 29, 30, 31
(890) AT, BX, CH, FR, HR, HU, PL, RU, SI, SK, YU
- (111) **221696**
(811) 730291
(220) 13.04.1999
(151) 27.12.1999
(511) 29, 30, 31
(890) AT, BX, CH, DE, ES, FR, HR, HU, PL, PT, RU, SI, SK, YU
- (111) **221697**
(811) 730290
(220) 13.04.1999
(151) 27.12.1999
(511) 29, 30, 31
(890) AT, BX, CH, DE, ES, FR, HR, HU, PL, PT, RU, SI, SK, YU
- (111) **222060**
(811) 730037
(220) 21.01.2000
(151) 27.03.2000
(511) 29, 30, 31
(890) BG, HU, LT, LV, PL, RO, RU, SK
- (111) **222101**
(811) 729556
(220) 11.06.1999
(151) 27.12.1999
(511) 18, 25
(890) AT, BX, DK, GB, HU, PL
- (111) **222102**
(811) 729555
(220) 11.06.1999
(151) 27.12.1999
(511) 18, 25
(890) AT, BX, DK, GB, HU, PL
- (111) **222103**
(811) 729554
(220) 11.06.1999
(151) 27.12.1999
(511) 18, 25
(890) AT, BX, DK, GB, HU, PL
- (111) **222104**
(811) 729667
(220) 16.06.1999
(151) 27.12.1999
(511) 9, 37, 42
(890) AT, BG, BX, DE, HU, PL, RO, SK
- (111) **222107**
(811) 728222
(220) 16.06.1999
(151) 27.12.1999
(511) 16, 35, 42
- (890) BX, CH, DE, ES, RU, SK, UA
- (111) **222108**
(811) 727087
(220) 25.06.1999
(151) 27.12.1999
(511) 5
(890) AM, AZ, BG, BY, EE, GE, HU, LT, LV, PL, RO, RU, SK, UA, UZ
- (111) **222110**
(811) 727060
(220) 02.07.1999
(151) 27.12.1999
(511) 16
(890) BA, BG, BY, HR, HU, LT, LV, MD, MK, PL, RO, RU, SI, SK, UA
- (111) **222443**
(811) 727580
(220) 26.04.1999
(151) 24.01.2000
(511) 8
(890) AL, DE, IT, RU, SK, UA
- (111) **222444**
(811) 727972
(220) 22.06.1999
(151) 14.09.1999
(511) 6, 9, 14, 16, 18, 21, 24, 25, 26, 28, 33, 35, 36, 37, 38, 39, 40, 41, 42
(890) DK, FI, NO, SE
- (111) **222453**
(811) 728467
(220) 25.06.1999
(151) 24.01.2000
(511) 9
(890) CH, DE, IT, SK
- (111) **222459**
(811) 727565
(220) 22.07.1999
(151) 21.01.2000
(511) 32, 33
(890) AT, DE, IT, PL, SK
- (111) **222691**
(811) 729918
(220) 19.04.1999
(151) 28.02.2000
(511) 5
(890) AM, AZ, BY, EE, KG, KZ, LV, MD, RU, SK, TJ, TM, UA, UZ
- (111) **223017**
(811) 729843
(220) 28.07.1999
(151) 28.02.2000
(511) 19, 20, 27
(890) AM, AT, BG, BX, BY, CH, CN, CU, DE, DZ, EG, ES, FR, GB, HR, HU, IT, PL, PT, RO, RU, SI, SK, UA, VN, YU
- (111) **223054**
(811) 730498
(220) 26.08.1999
(151) 28.02.2000
(511) 7, 9, 11
(890) AT, CH, DE, SK

(111) **223056**

(811) 730200

(220) 18.08.1999

(151) 28.02.2000

(511) 39

(890) BG, HU, RO, SK, UA

(111) **223059**

(811) 729935

(220) 13.09.1999

(151) 18.02.2000

(511) 19

(890) BX, DE, EE, ES, FR, HU, IT, PL, SE, SK

(111) **223061**

(811) 729020

(220) 25.08.1999

(151) 24.02.2000

(511) 6, 9, 12, 20, 37, 42

(890) AT, BA, BG, BX, BY, DE, DK, EE, ES, FI, FR,
GB, HR, HU, IT, KZ, LT, LV, NO, PL, PT, RO,
RU, SE, SI, SK, UA

(111) **223062**

(811) 729022

(220) 25.08.1999

(151) 24.02.2000

(511) 6, 9, 12, 20, 37, 42

(890) AT, BA, BG, BX, BY, DE, DK, EE, ES, FI, FR,
GB, HR, HU, IT, KZ, LT, LV, NO, PL, PT, RO,
RU, SE, SI, SK, UA

VÝMAZY OCHRANNÝCH ZNÁMEK

Číslo zápisu	Datum výmazu:
171689	14.04.2000
175126	14.03.2000
175803	22.04.2000
185489	25.05.2000
189697	16.05.2000
221499	18.05.2000

ÚŘEDNÍ OZNÁMENÍ

(111) **165001**

(210) 51304

Datum provedení změny: 15.05.2000

Platné znění seznamu výrobků a služeb:

Chemické výrobky pro průmyslové účely, kalící prostředky a chemické přípravky k pájení, surové a částečně zpracované obecné kovy a jejich slitiny, kotvy, kovádky, zvony, válcované a lité stavební části, kolejnice a jiný materiál z kovu pro kolejové dráty, řetězy (s výjimkou hnacích řetězů pro vozidla), kabely a dráty (nikoliv pro elektrické účely zámečnické výrobky, kovové roury, pokladny a kazety, ocelové kuličky, podkovy, hřebíky a šrouby, drobné výrobky z kovu (patřící do tř.6), roury železo, ocel, ocelové meziprodukty, železné a ocelové polotovary, polohotové výrobky ze železa a oceli, železný šrot, polové dráty pro obloukové svařování, elektrody pro obloukové svařování (svařovací dráty), měď a slitiny mědi, hliník a slitiny hliníku, hořčík a slitiny hořčíku, titan a slitiny titanu, zirkon a slitiny zirkonu, jiné surové a částečně zpracované obecné kovy a jejich slitiny, stropní desky z kovu, kovové stěny, kovové výplňové stěny a kovová obložení, kovové mříže a plechová mřížovina, kovové pilíře a kovové sloupy, kovové nosníky, kovové okna a kovové ploty, kovové podlahové desky, ostatní drát, kovový materiál pro provoz ve štolách, vodovodní roury z kovu, latě, stropní desky z kovu, kovové desky tlumící zvuk, kovové kryty na příkopy, kovové desky na podlahu, výztužné železo, kovové desky na stavební lešení, formy na beton a betonové nádrže z kovu, přídavné struskobetonové látky a struskový písek, stroje pro zpracování kovu, dřeva a umělých hmot, obráběcí stroje, motory (s výjimkou pro pozemní vozidla), spojky a hnací řemeny (s výjimkou pro pozemní vozidla), zemědělské nářadí, luhové přístroje, stroje na zpracování kovu, důlní stroje, stroje pro stavebnictví, nakládací stroje, zemědělské stroje, stroje pro rybářství, chemické stroje, textilní stroje, stroje pro průmysl potravinářský a nápojový, pily a pilové listy, dřevoobráběcí stroje jako i stroje na výrobu překližky a dyh, stroje na výrobu buničiny a papíru, stroje na výrobu knih a jiných tiskařských výrobků, průmyslové pece včetně vysokých pecí, pily (včetně elektrických), stroje na výrobu kůže, stroje na výrobu bot, stroje na výrobu cigaret, stroje na výrobu skleněného zboží, stroje pro malířské práce, balící stroje, bojler, spalovací motory, parní stroje tryskové hnací ústrojí, raketové hnací ústrojí, turbíny a jiné hnací ústrojí, pumpy, vakuová čerpadla, dmychadla, kompresory, kancelářské stroje parní topení, topení na teplou vodu, zařízení na výrobu teplého vzduchu, radiátory, kamna na vytápění vzduchem, okenní větrací zařízení, ústřední větrací zařízení, air-containerové jednotky, podlahová vytápění, přístroje na hluboké chlazení, chladničky, chladírenské soustavy, výrobny ledu, mrazicí odpařovací přístroje, plynové mrazicí přístroje, poprašovací nádrže pro armatické látky, plynové zásobníkové nádrže, nádrže na vodu pro průmysl, zásobníkové nádrže pro tekutiny, zásobníkové nádrže pro tekutý plyn, ložiska, hřídele, osy, klouby, zařízení na přenos síly, transmise, tlumiče, pérování, brzdy, ventily, trubkové spoje, těsnění a balení včetně těsnících kroužků, pružin, klínů, drážek a uzavíracích zařízení (pokud jsou zařazeny ve tř.8), vědecké laboratorní přístroje, lodní, měřicí, elektrotechnické a elektronické (pokud jsou obsaženy ve tř.9), fotografické, filmové, vážní, měřicí, signalizační, kontrolní, záchranné a výukové přístroje a nástroje, automaty uváděné v činnost vhozením mince, zapisovací pokladny, počítačové stroje, hasící přístroje, osvětlovací, topná zařízení, zařízení na výrobu páry, na vaření, chlazení, sušení, větrání, vodovodní a

sanitární zařízení, pozemní, vzdušná a vodní vozidla, (obsažené ve tř.17), části všech vpředu uvedených výrobků.

(111) **219408**

(210) 138504

Datum provedení změny: 30.05.2000

V návaznosti na mezinárodní zápis byl seznam výrobků a služeb upraven následovně:

(1) fotografické ustalovače (barevné) pozitivní a negativní, vývojky, běličce a ustalovače, (barevné) pozitivní, bělicí ustalovače, stabilizátory, startéry, vývojky a vývojové látky, fotografické filmy, fotografické desky suché nebo jiné, fotografická emulze a želatina, fotografické emulsní papíry, fotografické ustalovače, fotografické zeslabovače; (9) fotografické přístroje, videozařízení, kazety; (16) fotografie, výrobky z papíru; (35) reklamní materiály v jakékoli oblasti fotografických služeb, zastupování tuzemských partnerů působících v oblasti fotografie, fotografických přístrojů, fotografických materiálů a veškerých s tím spojených služeb, propagační fotografie; (36) zprostředkování pronájmu nemovitostí, leasingové pronájmy fotografických přístrojů; (40) zpracování a výroba barevné a černobílé fotografie; (42) fotoreportážní a fotodokumentační služby, fotografování.

(111) **219409**

(210) 138505

Datum provedení změny: 30.05.2000

V návaznosti na mezinárodní zápis došlo k úpravě seznamu výrobků a služeb následovně: (1) fotografické ustalovače (barevné) pozitivní a negativní: vývojky, běličce a ustalovače, (barevné) pozitivní: bělicí ustalovače, stabilizátory, startéry, vývojky a vývojové látky, fotografické filmy, fotografické desky suché nebo jiné, fotografická emulze a želatina, fotografické emulsní papíry, fotografické ustalovače, fotografické zeslabovače; (9) fotografické přístroje, videozařízení, kazety; (16) fotografie, výrobky z papíru; (35) reklamní materiály v jakékoli oblasti fotografických služeb, zastupování tuzemských partnerů působících v oblasti fotografie, fotografických přístrojů, fotografických materiálů a veškerých s tím spojených služeb, propagační fotografie; (36) zprostředkování pronájmu nemovitostí, leasingové pronájmy fotografických přístrojů; (40) zpracování a výroba barevné a černobílé fotografie; (42) fotoreportážní a fotodokumentační služby, fotografování.

(111) **221207**

(210) 126442

Datum provedení změny: 19.05.2000

V návaznosti na mezinárodní zápis se opravuje seznam výrobků a služeb a jejich zařazení takto: (5) léčiva, minerální vitaminózní doplňky; (29) potravinové doplňky na bázi kolagenu, kyseliny hyalurové, ženšenu.

(111) **221511**

(210) 140151

Datum provedení změny: 19.05.2000

V návaznosti na mezinárodní zápis se opravuje seznam výrobků a služeb a jejich zařazení takto: (6) stavební materiály z válcovaného a litého kovu, nosníky, kovové konstrukce; (7) zařízení, stroje, přístroje a nástroje pro rozvod a přenos elektřiny; (9) zařízení, stroje, přístroje a nástroje pro měření elektrických veličin, pro účely signalizační, záchranné a vyučovací, elektrická a elektronická zařízení pro dozor, ověřování a dálkové

ovládání průmyslových operací, dynam, generátorů, alternátorů, transformátorů, elektrických kabelů a vodičů, bleskojistek, jističů, spínačů, vypínačů, akumulátorů, baterií, dozoren, velinů, elektroměrů, fázových zařízení, ochranných jiskřišť, kondenzátorů, zařízení pro kompenzaci účinniků, konvertory, měnírny, odpojovače, přepětové ochrany, elektroenergetické a rozvodné soustavy, regulátory, relé, tlumivky, izolátory, stožáry pro elektrická vedení, turboalternátory, hydroalternátory, termodynamické generátory, software a hardware počítačů, rozvaděče nízkého napětí; (16) nosiče informací všeho druhu spadající do této třídy, zejména tiskoviny; (35) zprostředkovatelská, zástupčí a obstaravatelská činnost, zejména v odvětví energetiky, dovoz a vývoz elektrické energie; (36) obstaravatelská činnost ve správě bytového a nebytového fondu, leasing dopravních prostředků a skladišť, leasing strojů a přístrojů sloužících pro přenos elektřiny; (37) stavby, opravy a instalační služby všeho druhu, včetně výstavby, oprav, rekonstrukcí, modernizací a likvidací energetických zařízení, instalace a opravy elektronických zařízení a elektrických strojů a přístrojů, montáže, opravy a údržba vyhrazených elektrických zařízení, zřizování, montáž, údržba a servis telekomunikačních zařízení; (39) doprava a skladování, zejména distribuce a transfer elektrické energie, pronájem dopravních prostředků a skladišť; (42) inženýrská a projektová činnost, zejména v odvětví energetiky, poskytování software, projektová činnost ve výstavbě, provádění rozborů olejů, ubytovací a stravovací služby, pronájem elektrických přístrojů a strojů, pronájem strojů a přístrojů sloužících pro přenos elektřiny, revize elektrických zařízení.

(111) **222444**

(210) 142226

Datum provedení změny: 30.05.2000

V návaznosti na mezinárodní zápis byl upraven seznam výrobků a služeb následovně:

(6) obecné kovy a jejich slitiny, jednoduché výrobky z těchto kovů a slitin, např. přívěsky, klíče, umělecké nebo ozdobné předměty z těchto kovů; (9) vědecké, elektronické a optické přístroje a zařízení v rámci tř. 9, přístroje a zařízení pro přenos a zpracování informací, zejména v telekomunikacích, sítě telekomunikační a výpočetní techniky a jejich části, sítě datové, díly i náhradní díly v rámci tř. 9, počítače a programy pro ně, periferní zařízení počítačů v rámci této třídy, záznamová média a nosiče záznamů, zařízení pro zpracování dat a počítačů, nosiče informací, CD disky, prodejní automaty a mechanismy, přístroje pro reklamu v rámci třídy 9; (14) vzácné kovy a jejich slitiny, odznaky z drahých kovů, klenotnické zboží, bižuterie, hodinářské a chronometrické přístroje, budíky; (16) obtisky, výrobky z papíru, lepenky a plastu, plakáty, kancelářské potřeby /kromě nábytku/, periodika, tiskoviny včetně reklamních a propagačních, formuláře, návody a příručky, průvodní dokumentace, ochranné obaly z papíru, lepenky a plastu, těžítka, umělecké a ozdobné předměty v rámci tř. 16; (18) cestovní potřeby - kožené zboží a imitace kůže, deštníky, umělecké a ozdobné předměty z kůže a imitace; (21) náčiní a výrobky pro domácnost, sklo, porcelán, keramika a výrobky z těchto materiálů; (24) tkaniny, textilní výrobky v rámci této třídy; (25) oděvy, pokrývky hlavy, šátky; (26) galanterie, krajky, výšivky, nášivky na oděvy, umělecké a ozdobné předměty z textilu v rámci tř. 26; (28) hry, hračky, předměty pro sport - chrániče kolen, chrániče na holeně, hrací míče; (33) alkoholické nápoje kromě pív; (35) propagace, inzertní, reklamní agentura, zpracování textů, automatické zpracování dat, zprostředkovatelská a poradenská činnost v oblasti obchodu a informací; (36) finanční služby, služby v oblasti nemovitostí; (37) provádění průmyslových, inženýrských,

bytových a občanských staveb, výstavba, montáž, údržba a opravy telekomunikačních zařízení, výstavba, montáž a rekonstrukce telekomunikačních, radiokomunikačních, výpočetních a datových sítí, servis pro tuzemská i zahraniční telekomunikační a jiná zařízení, servis telekomunikačních, datových a jiných sítí, instalace a opravy elektrických strojů a přístrojů, montáž, opravy měřicí a regulační techniky, opravy vozidel, montáž a údržba vyhrazených elektrických zařízení, údržba vyhrazených tlakových, plynových a zdvihacích zařízení, zřizování veřejných, účelových a privátních sítí, služby zřizování radiotelefonních sítí, připojení a propojování sítí, připojování zařízení a jejich začleňování do sítí, zámečnictví v rámci této třídy; (38) telekomunikační služby, zejména telefonní, telegrafní a dálkopisná služba, provoz rozhlasu po drátě, pronájem telekomunikačních okruhů, vedení sítí, služby telematické, provozování veřejných, účelových a privátních sítí, služby datových sítí, provozování veřejných i privátních datových a počítačových sítí, provozování veřejných telefonních automatů, služby poskytované integrovanou digitální sítí, elektronický přenos dokumentů, zprostředkovatelská činnost v oblasti telekomunikací; (39) provozování osobní a nákladní dopravy včetně pronájmu dopravních a mechanizačních prostředků, garáží, odstavných ploch; (40) kovoobrábění, kovářství, truhlářství v rámci této třídy; (41) vydavatelství nosičů informací, tiskopisů, časopisů, publikací, nakladatelská činnost, služby školící a vzdělávací pro subjekty provozovatelů a veřejnosti, zprostředkování v oblasti kultury, sportovní, zábavná a výchovná činnost, organizace provádění her a soutěží; (42) tiskařské služby /tiskárny/, výzkumné, analytické, projekční a inženýrské práce v oblasti telekomunikací, revize vyhrazených elektrických zařízení, revize vyhrazených tlakových, plynových a zdvihacích zařízení, vytváření a modifikování počítačových programů, poradenská činnost v oblasti telekomunikací, zprostředkovatelská a poradenská činnost v oblasti výpočetních služeb, obnovování počítačových databází, pronájem počítačů a zařízení pro zpracování dat a informací, provozování počítačových center s přístupem do databází, metrologie, ubytovací a hostinská činnost.

(111) **223054**

(210) 145752

Datum provedení změny: 26.05.2000

V návaznosti na mezinárodní zápis se opravuje seznam výrobků a služeb a jeho zařídění takto: (7) žehlící automaty, elektromechanické spotřebiče pro domácnost a elektrické potravinářské přístroje pro sekání, drcení, stloukání, mísení, míchání, hnětení, rozmačkávání, mletí, strouhání, šlehání, krájení, vymačkávání, rozměňování a emulgování potravin a ovoce a zeleniny, elektrické otvirače konzerv; (9) přístroje pro záznam, přenos a reprodukci zvuku a obrazu, nosiče zvukových a obrazových záznamů, počítače a jejich příslušenství, žehličky včetně napařovacích, přístroje pro vážení a měření; (11) kuchyňská zařízení, přístroje, nástroje a potřeby na vaření a pečení, např. grilovací desky, topinkovače, rošty; (21) přístroje, nástroje a potřeby na vaření a pečení, např. rošty a pánve.

ÚŘEDNÍ OPRAVA

Úřad oznamuje, že ve Věstnících č. 2 až 6 z r. 2000 došlo v kapitole „Zápisy licenčních smluv k ochranným známkám“ k přehození údajů dat ve sloupcích „Datum uzavření licenční smlouvy“ a „S účinností od data“.
Omlouváme se za tuto technickou závadu.

ZVEŘEJNĚNÉ PŘIHLÁŠKY OCHRANNÝCH ZNÁMEK BAREVNÁ VYOBRAZENÍ

PŘEHLED BAREVNÝCH VYOBRAZENÍ

Číselný přehled

127672, 127747, 137219, 137231, 137232, 137233, 137877, 138316, 138317, 139270, 139680, 139681, 139682, 140378, 140460, 140521, 141175, 141224, 141225, 141253, 141254, 141255, 141256, 141386, 141422, 141423, 141708, 141796, 141798, 141799, 141800, 141871, 141891, 141960, 142122, 142123, 142423, 142427, 142442, 142490, 142593, 142650, 142839, 143045, 143055, 143056, 143057, 143099, 143114, 143198, 143212, 143269, 143365, 143366, 143425, 143431, 143466, 143470, 143503, 143504, 143512, 143621, 143626, 143637, 143643, 143772, 143793, 143844, 143858, 143892, 143894, 143897, 143966, 144108, 144169, 144176, 144587, 144928, 145015, 145196, 145217, 145246, 145247, 145317, 145435, 145465, 145501, 145540, 145743, 145929, 145982, 145983, 146038, 146188, 146225, 146280, 146360, 146477, 146481, 146535, 146593, 146594, 146600, 146698, 146769, 146770, 146796, 146798, 146812, 146846, 146941, 146943, 147466, 147784, 147881, 147922, 148117, 148176, 148601, 148635, 148727, 149939, 150681, 151979, 153107, 153770, 154789

Použitý postup neumožňuje ve všech případech věrnou reprodukci všech jednotlivých odstínů barev

127672



137877

plastia

139682



127747

nova

138316



140378

PROJEKT SRDCE



137219



138317



140460



137231

KIS
knihovní informační systém

139270

sofis
CZECH REPUBLIC

140521



137232

sefira

139680

KYOSHO
THE FINEST RADIO CONTROL MODELS

141175

NETPROSYS

137233

OBELISK

139681



141224



141225



141422



141800



141253



141423



141871



141254



141708



141891



141255



141796



141960



141256



141798



142122



141386



141799



142123



142423



142839



143114



142427



143045



143198



142442



143055



143212



142490



143056



143269



142593



143057



143365

MIROS

142650



143099



143366

KAMAR

143425



143512



143793



143431



143621



143844



143466



143626



143858



143470



143637



143892



143503



143643



143894



143504



143772



143897



143966



145015



145435



144108



145196



145465



144169



145217

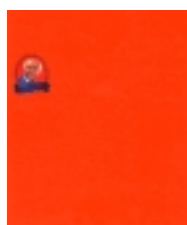

145501



144176



145246



145540

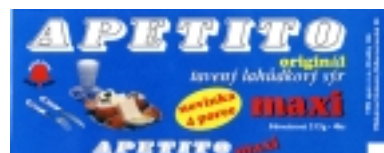

144587



145247



145743



144928



145317

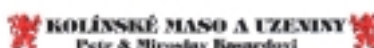

145929



145982

FOURLIS

146360

AKB

146600

TRUTNOV
Step

145983



146477

přetlady a tlumění
MANES

146698



146038



146481



146769



146188



146535



146770



146225



146593

MULTIKINO
GALAXIE

146796



146280



146594

**MULTIKINO93**

146798



146812



147881



148727



146846



147922



149939



146941



148117



150681



146943



148176



151979



147466



148601



153107



147784



148635



153770



154789

