

OBSAH

Zveřejněné přihlášky vynálezů	3
Udělené patenty (č. 288938 - 289095)	111
Zapsané užité vzory (č. 11419 - 11499)	136
Zapsané průmyslové vzory (č. 30437 - 30494)	146
Zapsané topografie (č.)	
Dodatková ochranná osvědčení pro léčiva a pro přípravky na ochranu rostlin	211
Úřední rozhodnutí a oznámení	212

CONTENTS

Published Patent Application	3
Granted Patents (Nr. 288938 - 289095)	111
Registered Utility Models (Nr. 11419 - 11499)	136
Registered Industrial Designs (Nr. 30437 - 30494)	146
Registered Topographies (Nr.)	
Supplementary Protection Certificates for Medicaments and Plant Protection Products	211
Official decisions and announcements	212

INHALT

Veröffentlichte Patentanmeldungen	3
Erteilte Patente (Num. 288938 - 289095)	111
Eingeschriebene Gebrauchsmuster (Num. 11419 - 11499)	136
Eingeschriebene Uhreberscheine (Num. 30437 - 30494)	146
Eingeschriebene Topographien (Num.)	
Engänzende Schutzzertifikate für Arzneimittel und Pflanzenschutzmittel	211
Amtliche Entscheidungen und Mitteilungen	212

SOMMAIRE

Demandes de brevet publiées	3
Brevets délivrés (288938 - 289095)	111
Modèles d'utilité enregistrées (11419 - 11499)	136
Dessins ou modèles industriels enregistrées (30437 - 30494)	146
Topographies enregistrées	
Certificats complémentaires de protection pour les médicaments et pour les produits phytosanitaires	211
Decisions et notifications officielles	212

СОДЕРЖАНИЕ

Опубликованные заявки на изобретения	3
Выданные патенты (№ 288938 - 289095)	111
Зарегистрованные полезные модели (№ 11419 - 11499)	136
Зарегистрованные промышленные образцы (№ 30437 - 30494)	146
Зарегистрованные топографии	
Свидетельства дополнительной охраны на медицинские продукты и продукты охраны растений	211
Официальные решения и сообщения	212

Kódy pro označování jednotlivých druhů dokumentů

Přihlášky vynálezů zveřejněné podle zákona č. 527/1990 Sb.	- kód A3	Zapsaná autorská osvědčení po odtajnění	- kód B1
Udělené patenty podle zákona č. 527/1990 Sb.	- kód B6	Zapsané užité vzory podle zákona č. 478/1992 Sb.	- kód U1

Číselné INID kódy pro označování bibliografických dat

(11) - číslo dokumentu / zápisu	(54) - název
(15) - datum zápisu průmyslového vzoru	(55) - vyobrazení průmyslového vzoru
(21) - číslo přihlášky	(57) - anotace
(22) - datum podání přihlášky	(68) - číslo základního patentu
(23) - údaje o výstavní prioritě	(71) - jméno (název) přihlašovatele
(28) - počet průmyslových vzorů	(72) - jméno původce
(31) - číslo prioritní přihlášky	(73) - jméno (název) majitele/vlastníka
(32) - datum podání prioritní přihlášky	(74) - jméno zástupce
(33) - země priority	(86) - číslo mezinárodní přihlášky
(40) - datum zveřejnění přihlášky vynálezu	(87) - číslo mezinárodního zveřejnění
(45) - datum zveřejnění zapsaného průmyslového vzoru	(92) - číslo, datum a orgán registrace
(47) - datum zveřejnění uděleného patentu a zapsaného užitého vzoru a datum zápisu užitého vzoru	(94) - doba platnosti osvědčení
(51) - mezinárodní patentové třídění / Locarnské třídění průmyslových vzorů	(95) - označení přípravku

Kódy pro kódování záhlaví oznámení publikovaných ve Věstníku (Standard WIPO ST 17)

BB9A	zveřejněné přihlášky vynálezů	MK4A	zánik patentů uplynutím doby platnosti
FG1K	zapsané užité vzory	MK4F	zánik autorských osvědčení uplynutím doby platnosti
FG4A	udělené patenty	MK4Q	zánik průmyslového vzoru uplynutím doby ochrany
FG4Q	zapsané průmyslové vzory	MM4A	zánik patentů pro nezaplacení ročních poplatků
LD3K	částečný výmaz užitého vzoru	MM4F	zánik autorských osvědčení pro nezaplacení ročních poplatků
LD4Q	částečný výmaz průmyslového vzoru	ND1K	prodloužení platnosti užitého vzoru
MA4A	zánik patentu vzdáním se	ND4Q	obnova doby ochrany průmyslového vzoru
MA4F	zánik autorských osvědčení vzdáním se	PA4A	změna autorského osvědčení na patent
MC3K	výmaz užitého vzoru	PC9A	změna dispozičního práva k vynálezu
MC4A	zrušení patentu	PD1K	převod práv a ostatní změny majitelů užitého vzoru
MC4F	zrušení autorského osvědčení	PD4A	převod práv a ostatní změny majitelů patentů
MC4Q	výmaz průmyslového vzoru	PD4Q	převod práv a ostatní změny vlastníků průmyslových vzorů
MH1K	zánik užitého vzoru vzdáním se	QA9A	nabídka licence
MH4A	částečné zrušení patentu	SB4A	zapsané patenty do rejstříku po odtajnění
MH4F	částečné zrušení autorského osvědčení	SB4F	zapsaná autorská osvědčení do rejstříku po odtajnění
MH4Q	zánik průmyslového vzoru vzdáním se		
MK1K	zánik užitého vzoru uplynutím doby platnosti		

Opravy Změny Různé

Opravy u přihlášek vynálezů s žádostí o udělení patentu

HA9A	jménování vynálezce	HF9A	oprava dat
HB9A	oprava jmen	HG9A	oprava chyb v třídění
HC9A	změna jmen	HH9A	oprava nebo změna všeobecně
HD9A	oprava adres	HK9A	tiskové chyby v úřed. věstnících
HE9A	změna adres		

Opravy u udělených ochranných dokumentů

patenty	autorská osvědčení	užitné vzory	průmyslové vzory	
TA4A	TA4F	TA1K	TA4Q	jménování vynálezce
TB4A	TB4F	TB1K	TB4Q	oprava jmen
TC4A	TC4F	TC1K	TC4Q	změna jmen
TD4A	TD4F	TD1K	TD4Q	oprava adres
TE4A	TE4F	TE1K	TE4Q	změna adres
TF4A	TF4F	TF1K	TF4Q	oprava dat
TG4A	TG4F	TG1K	TG4Q	oprava chyb v třídění
TH4A	TH4F	TH1K	TH4Q	oprava nebo změna všeobecně
TK9A	TK9F	TK1K	TK4Q	tiskové chyby v úřed. věstnících

Dvoupísmenné označování zemí a mezinárodních organizací

Kód:	Země
AT	Rakousko
AU	Austrálie
BE	Belgie
CA	Kanada
CH	Švýcarsko
CZ	Česká republika
DE	Spolková republika Německo
DK	Dánsko
EP	Evropský patent
ES	Španělsko
FI	Finsko
FR	Francie
GB	Velká Británie
HK	Hong Kong
HR	Chorvatsko
HU	Maďarsko
IE	Irsko
IL	Izrael
IN	Indie
IT	Itálie
JP	Japonsko
KR	Jižní Korea
LI	Lichtenštejnsko
LU	Lucembursko
NL	Holandsko
NO	Norsko
PL	Polsko
RU	Ruská federace
SE	Švédsko
SK	Slovenská republika
ST	Skotsko
TR	Turecko
TW	Tchajwan
US	Spojené státy americké
VG	Panenské ostrovy (Britské)
ZA	Jihoafrická republika

BB9A

Zveřejněné přihlášky vynálezů uspořádané podle čísel

Dále uvedené přihlášky vynálezů byly zveřejněny dnem, uvedeným ve Věstníku podle zákona o vynálezech, průmyslových vzorech a zlepšovacích návrzích č. 527/1990 Sb., platného od 1. 1. 1991 a jsou k dispozici v patentové knihovně Úřadu průmyslového vlastnictví, Antonína Čermáka 2a, PSČ 160 00, Praha 6.

1992-1435	G11B 27/10	2000-2199	A61K 31/5575	2001-260	B21D 51/26
1995-3253	G11B 15/67	2000-2306	C11D 3/386	2001-305	C08J 9/00
1996-3085	B31D 5/00	2000-2458	C07H 17/08	2001-307	C03B 11/06
1997-45	G11B 5/55	2000-2491	C11D 17/00	2001-316	C12N 5/08
1997-677	A43B 7/12	2000-2492	C11D 17/00	2001-325	D03J 1/00
1997-3740	F22B 31/00	2000-2495	C11D 17/00	2001-329	B21D 39/00
1998-2575	F16J 15/447	2000-2543	C11D 9/02	2001-341	A47L 13/16
1998-3269	B65D 17/28	2000-2561	E04C 1/40	2001-353	B21L 9/06
1999-2866	B28B 7/18	2000-2655	B22C 1/18	2001-356	B23O 3/00
1999-2882	A47B 13/12	2000-2738	C11D 17/00	2001-357	A61K 31/404
1999-3731	F28C 3/16	2000-2741	B01J 25/00	2001-362	C03B 9/40
1999-3979	C04B 28/04	2000-2779	C11D 17/00	2001-368	B62M 25/04
1999-3980	C04B 28/02	2000-2780	C02F 1/56	2001-390	C03B 9/44
1999-4024	A61K 31/225	2000-2784	C02F 3/28	2001-421	C08L 33/12
1999-4039	C04B 28/26	2000-2872	C11D 17/00	2001-441	C08J 5/18
1999-4040	C04B 28/26	2000-2935	C11D 17/00	2001-449	C07C 233/25
1999-4091	B65D 25/44	2000-2959	A61K 9/127	2001-478	B60B 1/04
1999-4140	B65F 3/06	2000-3008	A61K 39/395	2001-480	C08J 9/00
1999-4186	A47C 27/08	2000-3009	B22D 11/04	2001-481	C08J 9/00
1999-4189	E01D 19/08	2000-3025	C02F 5/10	2001-488	G02B 6/44
1999-4228	C04B 7/38	2000-3056	A23L 1/217	2001-500	E01B 31/17
1999-4244	A61K 31/337	2000-3123	C09C 1/48	2001-506	C21B 13/02
1999-4265	C04B 28/04	2000-3160	C07D 405/12	2001-507	C21B 13/14
1999-4311	A61F 2/38	2000-3169	H01H 9/44	2001-517	B61D 3/16
1999-4367	C22C 9/04	2000-3236	C02F 11/12	2001-543	A61K 47/14
1999-4397	A46B 5/00	2000-3238	A61K 38/17	2001-548	B01J 25/00
2000-19	H02M 3/07	2000-3296	C11D 3/36	2001-549	B01J 25/00
2000-155	C02F 9/04	2000-3320	G01B 21/00	2001-550	D04B 15/48
2000-220	F28F 3/02	2000-3321	F02C 7/20	2001-571	F24H 9/00
2000-414	F16F 15/28	2000-3340	C11D 3/39	2001-572	F24H 9/20
2000-443	F04D 15/00	2000-3433	C12N 15/12	2001-575	E04F 13/08
2000-516	E05B 19/00	2000-3463	F01D 9/04	2001-583	G05B 19/19
2000-523	G09F 1/02	2000-3517	B32B 18/00	2001-586	B30B 15/14
2000-524	H01F 27/28	2000-3520	B62D 43/06	2001-602	A61M 5/30
2000-525	C08L 23/16	2000-3619	A47G 19/03	2001-612	B60B 7/20
2000-535	B60B 15/00	2000-3729	C11D 17/00	2001-633	A01B 69/00
2000-537	C07K 7/16	2000-3818	C08K 9/06	2001-637	C07H 13/06
2000-560	B60O 1/00	2000-3819	G01N 33/543	2001-639	D06F 67/02
2000-566	G03B 27/02	2000-3845	C08K 9/04	2001-640	F16L 25/00
2000-580	H04M 17/00	2000-3909	G01N 33/28	2001-644	B65G 25/04
2000-617	A63F 9/14	2000-4059	H01H 33/02	2001-648	B65H 54/06
2000-622	G09F 3/00	2000-4120	A61F 13/15	2001-663	D06F 67/02
2000-627	G01B 3/06	2000-4122	A61F 13/15	2001-664	A61M 29/00
2000-628	C01B 33/32	2000-4179	A23L 1/317	2001-667	C07D 263/32
2000-641	E04B 1/64	2000-4184	A47L 9/14	2001-670	H01R 39/08
2000-642	E04B 1/64	2000-4289	B60S 1/52	2001-671	G01N 21/89
2000-657	A23B 7/00	2000-4338	B23B 31/10	2001-672	C03B 9/38
2000-664	B60B 3/14	2000-4339	C07D 401/04	2001-681	C02F 1/52
2000-665	F16F 15/04	2000-4351	A61K 31/4184	2001-683	B01D 53/94
2000-684	B41F 21/00	2000-4518	H02P 6/08	2001-684	C07F 7/18
2000-705	G09B 19/06	2000-4558	C08L 23/16	2001-693	G11B 27/034
2000-719	F21S 8/10	2000-4603	C08J 3/075	2001-697	F24F 1/02
2000-734	G08B 21/02	2000-4671	C12N 15/12	2001-698	F24F 3/147
2000-740	A61G 5/02	2000-4712	C08L 83/04	2001-702	A23C 19/00
2000-782	C01B 33/143	2000-4737	A61K 31/4468	2001-714	A61K 31/192
2000-812	F04C 15/00	2000-4749	C08L 83/12	2001-717	A61K 39/00
2000-838	B60R 7/08	2000-4752	G01K 1/10	2001-727	C03B 7/08
2000-840	B41F 21/00	2000-4766	A61N 5/00	2001-744	H05K 5/02
2000-842	B01D 53/64	2000-4808	F01D 25/08	2001-752	H01H 3/02
2000-843	A61F 13/06	2000-4816	A61K 7/075	2001-773	E04F 15/18
2000-873	B24C 1/00	2000-4854	F01D 5/32	2001-774	A61K 9/20
2000-888	C10L 1/04	2000-4907	C21B 11/00	2001-775	C07K 5/06
2000-911	G01R 19/00	2000-4917	C08L 33/18	2001-777	F24B 1/06
2000-940	B62D 63/02	2000-4920	C21B 11/00	2001-782	A23F 5/00
2000-949	G01N 33/49	2001-4	C08J 5/12	2001-783	A23G 3/20
2000-953	F17D 1/02	2001-61	C08L 23/04	2001-790	B21J 15/06
2000-963	A23L 1/28	2001-79	C08L 23/08	2001-800	E04B 9/30
2000-1067	C07D 201/06	2001-80	C08L 23/16	2001-819	B65G 21/00
2000-1317	E04F 11/025	2001-106	H01M 8/18	2001-824	A23L 1/24
2000-1481	G06F 17/00	2001-134	C07C 5/25	2001-830	C10J 3/46
2000-1603	C11D 3/37	2001-155	B62L 1/12	2001-836	B44F 11/00
2000-1659	A61K 31/137	2001-201	H01M 8/02	2001-843	B29D 24/00
2000-1814	C11D 3/00	2001-213	B23B 31/00	2001-844	C09K 21/14
2000-1878	B65D 65/40	2001-215	A61K 9/16	2001-873	B60H 1/00
2000-1879	C08L 95/00	2001-228	B23B 31/00	2001-877	C12Q 1/68
2000-1935	C03B 5/02	2001-237	C07H 17/08	2001-887	A61K 39/02
2000-2069	B25C 1/18	2001-254	A23B 7/157	2001-902	B23D 47/00

2001-903	H01J 37/244	2001-2033	A61K 39/00
2001-908	G11B 20/18	2001-2041	C07D 307/87
2001-911	B23K 37/02	2001-2056	A23C 9/152
2001-930	C07C 37/07	2001-2061	A23K 1/16
2001-960	C07D 487/04	2001-2063	C07D 307/68
2001-966	C12N 15/57	2001-2067	C07D 307/77
2001-973	H04N 7/16	2001-2089	A61K 31/4745
2001-1021	A61K 38/37	2001-2112	C07C 257/18
2001-1035	A61K 31/40	2001-2117	C07D 405/12
2001-1042	C21B 13/10	2001-2120	C07D 471/04
2001-1071	H01H 9/10	2001-2130	C07D 413/06
2001-1081	H04N 5/00	2001-2155	G06F 17/60
2001-1125	C12N 15/54	2001-2160	C07D 207/333
2001-1180	C08C 19/00	2001-2161	C12N 15/31
2001-1182	H01G 9/042	2001-2185	C07C 311/19
2001-1201	B01J 37/02	2001-2215	C07C 17/38
2001-1215	C08F 10/00	2001-2230	A61K 9/70
2001-1281	G06F 9/46	2001-2253	A61F 13/20
2001-1287	C12N 15/19	2001-2254	A61F 2/00
2001-1309	C07K 14/60	2001-2255	A61F 13/20
2001-1345	C07D 323/00	2001-2281	C07D 413/06
2001-1363	A61J 1/00	2001-2283	C07D 471/04
2001-1369	A61K 39/23	2001-2284	C07F 9/572
2001-1378	A61K 38/18	2001-2285	C12P 7/58
2001-1388	C07K 14/59	2001-2316	C07H 17/04
2001-1393	B01D 35/30	2001-2349	C07K 16/28
2001-1418	C07D 307/87	2001-2352	C07H 17/02
2001-1424	C07D 311/58	2001-2360	C12N 15/30
2001-1427	A61K 9/20	2001-2414	C08F 297/00
2001-1436	C07D 311/80	2001-2419	C09D 5/03
2001-1441	C07C 311/51	2001-2429	C07D 409/12
2001-1475	B27N 3/24	2001-2460	C07D 239/42
2001-1486	C07D 239/50	2001-2461	C07C 235/34
2001-1520	C07C 51/377	2001-2482	C07C 279/14
2001-1521	A61K 48/00	2001-2483	C07D 241/12
2001-1526	A61K 7/16	2001-2494	C07D 487/04
2001-1527	A61K 9/107	2001-2511	A61M 5/315
2001-1532	C07D 251/40	2001-2512	A61M 5/315
2001-1533	C07D 239/48	2001-2543	C08F 2/20
2001-1548	C21B 13/10	2001-2548	C07K 16/28
2001-1554	A61F 2/14	2001-2553	A61K 9/20
2001-1569	A61K 9/24	2001-2630	C07K 1/00
2001-1608	C12N 15/12	2001-2631	A61K 31/505
2001-1627	A61K 9/16	2001-2634	C07D 235/18
2001-1631	C07D 213/38	2001-2678	C07C 323/07
2001-1634	B29B 9/06	2001-2681	A61K 31/5025
2001-1640	A61L 9/14	2001-2682	A61K 31/41
2001-1645	B22D 41/18	2001-2696	A61K 38/17
2001-1647	B22D 41/18	2001-2697	C07D 231/10
2001-1657	C07D 413/04	2001-2712	C07D 413/12
2001-1670	A61K 9/48	2001-2726	A61K 35/78
2001-1671	C07K 7/08	2001-2784	A61M 1/10
2001-1700	C07D 413/04	2001-2789	D21J 7/00
2001-1702	A61M 5/00	2001-2807	C07D 209/42
2001-1721	A61K 7/16	2001-2857	A61F 13/15
2001-1722	A61K 47/18	2001-2867	C07D 401/14
2001-1739	A61K 9/14	2001-2868	C07D 401/06
2001-1747	A61K 9/00	2001-2879	C09B 67/20
2001-1763	C07D 277/34	2001-2880	B01J 27/26
2001-1766	A61K 35/78	2001-2882	B01J 27/26
2001-1785	A61K 31/166		
2001-1803	C07H 17/08		
2001-1809	A61K 7/42		
2001-1830	C07C 291/02		
2001-1831	C07D 513/04		
2001-1832	A61K 31/517		
2001-1833	C07C 237/46		
2001-1839	C07D 403/06		
2001-1867	A61K 7/48		
2001-1885	C08F 8/30		
2001-1886	C07H 17/08		
2001-1904	C07H 15/203		
2001-1929	G01B 9/02		
2001-1932	C07D 239/24		
2001-1956	C07D 285/02		
2001-1957	C07C 335/20		
2001-1958	C07D 405/12		
2001-1966	G01N 21/88		
2001-1979	A61K 35/78		
2001-1980	G01B 11/06		
2001-1998	C07H 17/07		
2001-2013	C07K 5/062		
2001-2020	A61K 31/50		
2001-2023	C12N 15/01		
2001-2024	C12P 21/06		
2001-2032	A61K 39/00		

- 7 (51) **A 01 B 69/00, A 01 B 3/28, A 01 B 3/40, A 01 B 3/16**
 (21) **2001-633**
 (71) LEMKEN GMBH & CO. KG, Alpen, DE;
 (72) Meurs Wilhelm, Alpen, DE;
 (54) **Způsob orání a otočný pluh k jeho provádění**
 (22) 19.02.2001
 (32) 19.02.2000
 (31) 2000/10007674
 (33) DE
 (57) Řešení se týká způsobu orání pomocí tažného vozidla (34) a otočného pluhu (1), jejichž směr jízdy se během jízdy vyrovnává řídicím. Podstata spočívá v tom, že se eviduje a vyhodnocuje okraj (14) brázdy před prvním pluhním tělesem (13) a/nebo šířka (19) přední brázdy před pluhním tělesem (10), načež se koriguje šířka (19) přední brázdy. Otočný pluh k provádění tohoto způsobu sestává z pluhního rámu (5), připojeného pomocí pluhní oje (10) k tažnému vozidlu (34), který je opatřen nastavovacím zařízením (12) pro nastavení bočního odstupe (11) mezi okrajem (14) brázdy před prvním pluhním tělesem (13) a pluhní ojí (10). Nastavovací zařízení (12), bezprostředně připojené k pluhnímu rámu (5), je připojeno k testovacímu zařízení (20) šířky (19) přední brázdy a okraje (14) brázdy ke korekci bočního odstupe (11).
 (74) Švorčík Otakar JUDr., Hálkova 2, Praha 2, 12000;

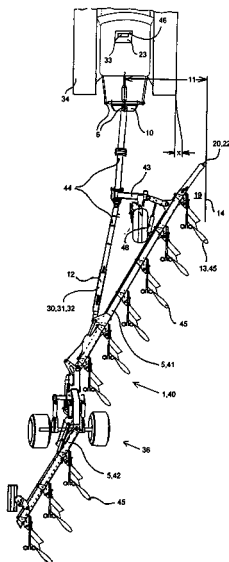

- 7 (51) **A 23 B 7/00**
 (21) **2000-657**
 (71) HUBÁLEK Stanislav, Lednice, CZ;
 (72) Hubálek Stanislav, Lednice, CZ;
 (54) **Ošetření syrové zeleniny a ovoce přírodními látkami**
 (22) 23.02.2000
 (57) Ošetření syrové zeleniny a ovoce přírodními látkami spočívá v tom, že se máčí ve 100 l vodní lázni, do které se přidá minimálně 350 g přírodního výrobku Alta 2008 a Alta 2341 a 1 l 10 % octa. Výhodně se do vodní lázně ještě přidají minimálně 2 g Biopheloru REP a 2 až 5 l 10 % octa. Teplota lázně je 15 až 20 °C.
 (74) Klouček Stanislav Ing., Dunajská 1, Brno-Starý Lískovec, 62500;
- 7 (51) **A 23 B 7/157, A 23 B 9/30, A 61 L 2/18, A 01 N 59/00**
 (21) **2001-254**
 (71) TEFF Jennifer, Arad, IL;
 MAKHTESHIM CHEMICAL WORKS LTD., Beer Sheva, IL;
 (72) Ben Jehuda Nimrod, Kiryat Tivon, IL;
 Margalit Eliahu, Hof Ashqelon, IL;
 (54) **Ekologický způsob, prostředek, rostlinná hmota a brambory**

- (22) 22.07.1999
 (32) 27.07.1998
 (31) 1998/125520
 (33) IL
 (86) PCT/IL99/00403
 (87) WO 00/05969
 (57) Ekologické způsoby a prostředky k zamezení kvalitativního zhoršování a kvantitativní ztráty rostlinné hmoty a potravin během všech stupňů uskladnění a manipulace, distribuce a odbytu, k zamezení rašení a vykořenění a k podpoření plodnosti určité rostlinné hmoty, k odstranění nebo omezení množství škodlivých organismů a látek z půdy, dalšího růstového prostředí a substrátů, zařízení, materiálů, vody, pracovních prostor a povrchů, jsou založeny na přidání účinné koncentrace peroxidu vodíku a případně dalších přísad.
 (74) PATENTSERVIS PRAHA a.s., Jivenská 1, Praha 4, 14000;
- 7 (51) **A 23 C 9/152, A 23 L 1/304, A 23 L 1/305, A 61 P 37/04, A 61 K 33/30, A 23 J 1/00**
 (21) **2001-2056**
 (71) N. V. NUTRICIA, Zoetermeer, NL;
 (72) Sawatzki Günther, Münzenberg, DE;
 Böhm Günther, Echzell, DE;
 Georgi Gilda, Friedrichsdorf, DE;
 (54) **Kojenecká výživa stimuluje růst brzlíku**
 (22) 07.12.1999
 (32) 09.12.1998
 (31) 1998/19856789
 (33) DE
 (86) PCT/EP99/09565
 (87) WO 00/33662
 (57) Kojenecká výživa, která stimuluje růst brzlíku, složená hlavně z lipidových a sacharidových komponent a jedné proteinové komponenty zvířecího nebo rostlinného, nebo zvířecího a rostlinného, nikoli však lidského původu, přičemž proteinová komponenta sestává z intaktních proteinů, hydrolyzovaných proteinů, peptidů nebo jejich součástí, nebo z aminokyselin nevázaných na peptidy nebo proteiny nebo jejich směsi obsahuje celkové množství argininu alespoň 3,7 g na 100 g celkových aminokyselin, a obsahuje zinek (počítáno jako elementární zinek) v množství alespoň 40 mg na 100 g celkových aminokyselin.
 (74) Čermák Karel Dr., Národní třída 32, Praha 1, 11000;

- 7 (51) **A 23 C 19/00, A 23 C 19/09**
 (21) **2001-702**
 (71) ŠUBÁK Ján Ing., Michalovce, SK;
 PETRANIN Gabriel, Michalovce, SK;
 (72) Šubák Ján Ing., Michalovce, SK;
 Petranin Gabriel, Michalovce, SK;
 (54) **Potravinářský výrobek na bázi sýra a mléčných bílkovin, a způsob jeho přípravy**
 (22) 23.02.2001
 (32) 28.02.2000
 (31) 2000/0278
 (33) SK
 (57) Potravinářský výrobek na bázi sýra a mléčných bílkovin sestává ze základní tvarované směsi složené z 50 až 90 hmotn. % přírodního sýra, 5 až 40 hmotn. % mléčných bílkovin, výhodně nízkodohřívané nebo vysokodohřívané syroviny a 5 až 30 hmotn. % pojiva základní směsi. Výhodně obsahuje chuťové a aromatické přísady v poměru 5 až 40 hmotn. % finálního výrobku. Způsob přípravy potravinářského výrobku sestává ze strouhání nebo drcení přírodního sýra, přidávání nízkodohřívané syroviny a/nebo vysokodohřívané syroviny, pojiva a případně přidání chuťových a aromatických přísad, následného promíchání vytvořené základní směsi, dávkování a tvarování základní směsi do stanoveného konečného tvaru. Nakonec se výrobek chladí při teplotě okolo 5 °C, nebo zmrazí na teplotu alespoň -18 °C. Před

- konzumací se výrobek tepelně zpracuje, například smažením, grilováním nebo fritováním.
- (74) Buršík Milan Ing., Plzeňská 218, Praha 5, 15000;
- 7 (51) **A 23 F 5/00, A 23 F 5/18, A 23 F 5/46, A 23 F 5/36**
(21) **2001-782**
(71) SOCIETE DES PRODUITS NESTLE S. A., Vevey, CH;
(72) Cirkel-Egner Charlotte, Frankfurt, DE;
Maier Hanspeter, Mörfelden-Walldorf, DE;
(54) **Balení pro přípravu nápoje na bázi kávy**
(22) 02.03.2001
(32) 02.03.2000
(31) 2000/00104336
(33) EP
(57) Balení pro přípravu nápoje na bázi kávy obsahuje koncentrát kávy s obsahem koncentrace pevného podílu kávy nejméně 10 % hmotnostních, z něž byly odstraněny aromatické složky kávy a aromatizovanou náhražku smetany v práškové rozpustné formě odděleně od koncentrátu kávy, přičemž koncentrát a rozpustnou práškovou náhražku smetany je možno po rekonstituci smísit za vzniku nápoje typu kávy. Způsob výroby nápoje typu kávy spočívá v tom, že se smísí rekonstituovaná náhražka smetany s koncentrátem kávy s koncentrací pevného podílu kávy 15 až 45 % hmotn.
- (74) Korejzová Zdeňka JUDr., Spálená 29, Praha 1, 11000;
- 7 (51) **A 23 G 3/20, A 23 G 9/24, A 23 G 9/26, A 23 G 3/28, A 23 G 3/00, A 23 G 9/00, A 23 G 9/02**
(21) **2001-783**
(71) SOCIETE DES PRODUITS NESTLE S. A., Vevey, CH;
(72) Busse Kurt, Radnor, OH, US;
French William, Dublin, OH, US;
Kuehl Edward, Dublin, OH, US;
(54) **Zařízení pro potahování čokoládou**
(22) 18.08.1999
(32) 02.09.1998
(31) 1998/145739
(33) US
(86) PCT/EP99/06049
(87) WO 00/13524
(57) Zařízení pro výrobu čokoládových potahů, majících případně mramorovaný vzhled, s umístěvacím zařízením, například rotující trubkou nebo odstředivým kotoučem (11), pro vedení čokolády na cukrářský produkt, a zařízením pro opětovné přivádění čokolády, která nezůstala na cukrářském produktu.
- (74) Korejzová Zdeňka JUDr., Spálená 29, Praha 1, 11000;

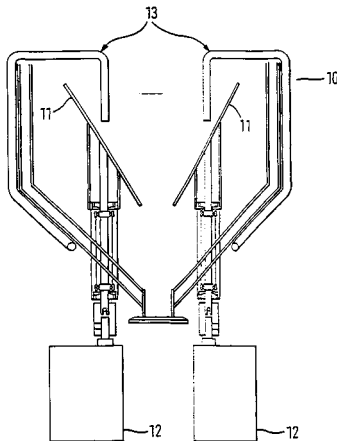

- 7 (51) **A 23 K 1/16, A 23 L 1/305, A 23 L 1/32, A 61 K 35/54**
(21) **2001-2061**
(71) RURAL PATENT SVENSKA AB, Stockholm, SE;
(72) Lange Stefan, Göteborg, SE;

- Göransson Leif, Kageröd, SE;
Lönnroth Ivar, Mölndal, SE;
- (54) **Potravou indukované antisekreční bílkoviny ve vaječném žloutku**
(22) 14.12.1999
(32) 17.12.1998
(31) 1998/9804393
(33) SE
(86) PCT/SE99/02340
(87) WO 00/38535
(57) Vaječný žloutek obohacený přirozenými antisekrečními bílkoviny (NASP) se použije pro přípravu funkčních potravinových produktů nebo farmaceutických produktů obohacených NASP určených pro léčbu a profylaxi stavů podobných onemocněním způsobených extrémní ztrátou tělních tekutin.
- (74) Čermák Karel Dr., Národní třída 32, Praha 1, 11000;
- 7 (51) **A 23 L 1/217, A 23 L 1/01, A 47 J 37/04, A 47 J 37/12**
(21) **2000-3056**
(71) THE PROCTER & GAMBLE COMPANY, Cincinnati, OH, US;
(72) Elsen Joseph James, Cincinnati, OH, US;
Pafko Wayne Michael, Fairfield, OH, US;
Bush Stephen Gary, Sharonville, OH, US;
Stahley Robert Edward, Middletown, OH, US;
Schmidt Edward Lawrence, Cincinnati, OH, US;
(54) **Pecní zařízení pro konečnou úpravu potravinářských výrobků**
(22) 10.02.1999
(32) 23.02.1998, 23.02.1998, 23.02.1998
(31) 1998/027657, 1998/027696, 1998/028269
(33) US, US, US
(86) PCT/IB99/00227
(87) WO 99/42000
(57) Způsob konečné úpravy potravinářského výrobku, kde potravinářský výrobek s výhodou obsahuje rybu, bramborové hranolky, zeleninu, koláče nebo podobně, zahrnuje následující kroky: uvedení elektronického regulátoru (20) do činnosti za účelem automatického spuštění příslušných kroků tohoto způsobu, dávkování předem stanoveného množství potravinářského výrobku na dopravník (16) pro nepřetržitě dopravování potravinářského výrobku skrze zbývající kroky tohoto způsobu, ohřev potravinářského výrobku v horkovzdušné peci (15) do té doby, dokud není tento potravinářský výrobek uvařen řízením teploty a viskozity tekutiny aplikované na výrobek po jeho uvaření, umístění množství ulpívání schopných pevných částic na potravinářský výrobek, vyložení výrobku do sběrací misky nebo servírujícího obalu, přičemž hotový výrobek má vlhkost větší než 10 %. Zařízení pro provádění uvedeného způsobu.
- (74) PATENTSERVIS PRAHA a.s., Jivenská 1, Praha 4, 14000;

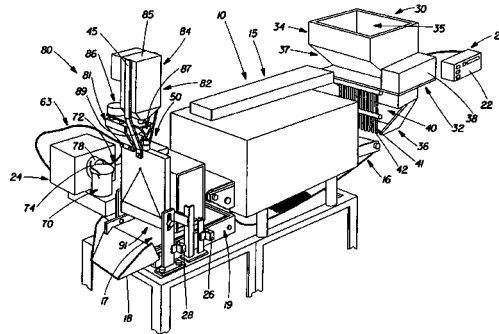

- 7 (51) **A 23 L 1/24**
(21) **2001-824**
(71) BESTFOODS, Englewood Cliffs, NJ, US;
(72)

- Sekula Bernard Charles, Glen Gardner, NJ, US;
Golden Rosemary A., Milltown, NJ, US;
- (54) **Zmrazitelné nízkokalorické zálivky nabíratelné lžící a způsob jejich přípravy**
- (22) 06.03.2001
(32) 06.03.2000
(31) 2000/519518
(33) US
- (57) Nízkokalorická zálivka nabíratelná lžící vykazuje stabilitu při zmrazení a rozmrazení. Zálivka je připravena nahrazením částí nebo veškerého homogenizovaného salátového oleje kompozicí mastných kyselin v množství alespoň 25 % hmotn. s esterifikovaným propoxylovaným glycerinem, která má od 3 do 16 oxypropylenových jednotek na jednu jednotku glycerinu a poměr celkového počtu atomů uhlíku mastných kyselin ke stupni nenasycenosti mastných kyselin menší než 40 nebo poměr celkového počtu atomů uhlíku mastných kyselin k propoxylačnímu číslu menší než 6.
- (74) Švorčík Otakar JUDr., Hálkova 2, Praha 2, 12000;
- 7 (51) **A 23 L 1/28**
- (21) **2000-963**
- (71) GOLL Svatopluk, Náchod, CZ;
ZEMAN Antonín, Náchod, CZ;
- (72) Goll Svatopluk, Náchod, CZ;
Zeman Antonín, Náchod, CZ;
- (54) **Dietetický přípravek v pevné lékové formě a způsob jeho výroby**
- (22) 16.03.2000
- (57) Dietetický přípravek v pevné látkové formě, výhodně ve formě tablety, obsahuje jako účinnou složku 80 až 9 % hmotn. rozemleté houbové substance vybrané ze skupiny zahrnující žampiony a hlívy, zejména pečárku dvouvýtrusou a hlívu ústříčnou. Způsob výroby tablet dietetického přípravku se celý provádí při teplotě nejvýše 30 °C. Plátky hub se usuší, rozemelou, prosijí, smísí s nosnými a pomocnými látkami, směs se podrobí suché granulaci, vzniklé brikety se rozdrtí, prosijí a z výsledné směsi se vylišují tablety.
- (74) Hakr Eduard Ing., Přístavní 24, Praha 7, 17000;
- 7 (51) **A 23 L 1/317**
- (21) **2000-4179**
- (71) HAIRAPETJAN Armen, Pirna, DE;
Hairapetjan Armen, Pirna, DE;
Hairapetjan Gajane, Pirna, DE;
- (54) **Masovo-bramborový pokrm v těstíčku**
- (22) 10.11.2000
(32) 14.03.2000
(31) 2000/10012329
(33) DE
- (57) Masovo-bramborový pokrm z mletého masa, brambor a koření v těstovém obalu obsahuje mleté maso s nasekanou cibulí, kdy podíl cibule je 10 až 20 % celkové hmoty. sůl, pepř a bylinkové koření. Masovo-bramborová směs se tvaruje do malých rolád nebo hranatých korpusů, obalí se v kvasnicovém těstě a peče se. Uvařené brambory se výhodně zpracují jako pyré, smíchají se s opečenou cibulí, solí, pepřem a bylinkovým kořením, a z této hmoty se vytvářejí také rolády nebo hranaté korpusy. Výhodně se opečené masové rolády a opečené bramborové rolády společně obalí v kvasnicovém těstě a pečou se.
- (74) PATENTSERVIS PRAHA a.s., Jivenská 1, Praha 4, 14000;
- 7 (51) **A 43 B 7/12**
- (21) **1997-677**
- (71) W. L. GORE & ASSOCIATES, INC., Newark, DE, US;
- (72) Crowther Glenn W., Country Woods Bear, DE, US;
Sugar Thomas G., Wilmington, DE, US;
Troutman Bruce D., New Castle, DE, US;
Woods James J., Elkton, MD, US;

- Yalamanchili Seshamamba, New Castle, DE, US;
- (54) **Utěsněná vodotěsná obuv a způsob vodotěsné úpravy obuvnických výrobků**
- (22) 09.12.1994
(32) 13.09.1994
(31) 1994/305473
(33) US
(86) PCT/US94/14144
(87) WO 96/08177
- (57) Utěsněnou vodotěsnou obuv tvoří svršek (1), mající alespoň jednu vrstvu, stélka (6), mající vrchní a spodní povrch, přičemž dolní oblast svršku (1) je připevněna ke spodnímu okraji stélky (6) a koncové oblasti stélky (6) jsou ve styku se svrškem (1) ve spojovací oblasti (11), dvousložkový polyuretanový systém (8), tvořící vrstvu, pokrývající alespoň část horního povrchu stélky (6) ve spojovací oblasti (11), případná vložka (7), pokrývající vrstvu dvousložkového polyuretanového systému (8), a vnější podrážka (10), pokrývající spodní povrch stélky (6). Způsob vodotěsné úpravy obuvnických výrobků se provádí tak, že se zavádí dvousložkový polyuretanový systém (8) do vnitřní oblasti obuvnického výrobku nad stélku (6) a povléká se spojovací oblast (11) tvořená stélkou (6) a svrškem (1), dvousložkovým polyuretanovým systémem (8), přičemž se poté dvousložkový polyuretanový systém (8) vytvrdí. Poté se vkládá nožní podložka nad stélku (6) a spojovací oblast (11), povlečenou dvousložkovým polyuretanovým systémem (8).
- (74) Hořejš Milan Dr. Ing., Národní 32, Praha 1, 10100;

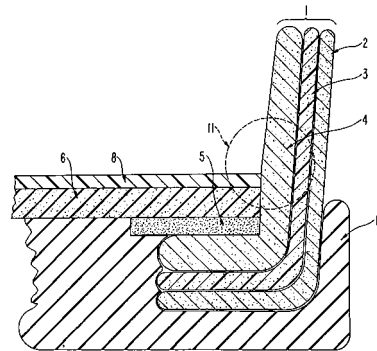

- 7 (51) **A 46 B 5/00, A 46 B 9/04**
- (21) **1999-4397**
- (71) HÁJEK Milan, Děčín, CZ;
Hájek Milan, Děčín, CZ;
- (54) **Zubní kartáček**
- (22) 07.12.1999
- (57) Zubní kartáček je tvořený pružným tělem válcovitého tvaru (1) s plochou (2), do které jsou zasazeny řady štětinek (3) vedené po obvodu válcovitého těla (1).

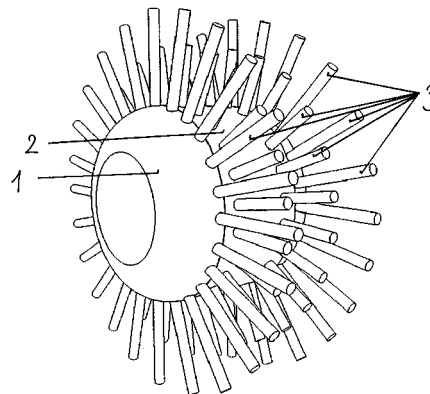

- 7 (51) **A 47 B 13/12, A 47 B 37/00**
- (21) **1999-2882**
- (71) DVORÁK Vladimír MUDr., Kněžves, CZ;

- (72) Dvořák Vladimír MUDr., Kněžves, CZ;
 (54) **Umístění počítačového monitoru pod pracovní deskou stolu**
 (22) 12.08.1999
 (57) Umístění monitoru počítače pod deskou stolu a neseného podstavcem nebo závěsným zařízením s pohledem pracovníka na obrazovku okem v desce stolu, přičemž okno v desce stolu je opatřeno sklem nebo průhledným krytem tvořícím část desky.

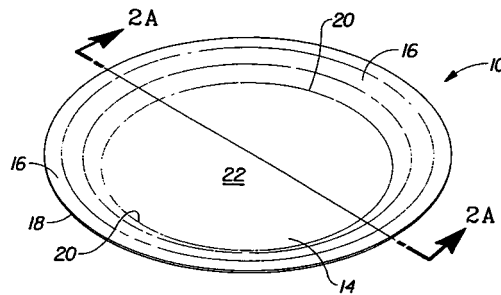

7 (51) **A 47 C 27/08, A 63 B 31/00**

- (21) **1999-4186**
 (71) GUMOTEX, A. S. BŘECLAV, Břeclav, CZ;
 (72) Děd Josef Ing., Břeclav, CZ;
 (54) **Vnitřní přepážka nafukovacích výrobků**
 (22) 24.11.1999
 (57) Vnitřní přepážka nafukovacích výrobků tvořená jedním tvarovaným širokým textilním či plastovým pásem a dvěma úzkými tvarovanými textilními či plastovými pásy, kde okraje širokého pásu jsou rovnoběžně ohnuté s horní a spodní omezující plochou nafukovacího výrobku a jsou s těmito omezujícími plochami nafukovacího výrobku ohnutou částí spojeny, přičemž průřez připomíná písmeno "U" se širokou základnou a krátkými rameny, položené na jedno z ramen, a kde dva úzké pásy, vytvarované do tvaru písmene "L" jsou každý samostatně svislou částí písmene "L" spojeny se širokým tvarovaným pásem v jeho horní a spodní části a současně každý z nich je vodorovnou částí písmene "L" spojen s jednou z omezujících ploch, tvořících vnější vrstvu nepropustnou pro vzduch, přičemž střední část širokého tvarovaného pásu určuje svou výšku výšku zdvihu vnitřní přepážky, a tím výšku nafukovacího výrobku.

7 (51) **A 47 G 19/03, B 31 F 1/00, B 65 D 1/34**

- (21) **2000-3619**
 (71) THE PROCTER & GAMBLE COMPANY, Cincinnati, OH, US;
 (72) Plummer Wendy Lynn, Madeira, OH, US;
 Toussant John William, West Chester, OH, US;
 Leeker Karen Kaczmarek, Cincinnati, OH, US;
 Hall Bruce Neil, Cincinnati, OH, US;
 Alexander Garold Wendell, Lewis Centre, OH, US;
 (54) **Vícevrstvá nádoba na potraviny a způsob její výroby**
 (22) 07.04.1999
 (32) 17.04.1998
 (31) 1998/061955
 (33) US
 (86) PCT/IB99/00601
 (87) WO 99/53810
 (57) Nádoba na potraviny (10) obsahující tři nebo více vrstev, kde první vrstva (22) je při použití orientována k rukám a tváři uživatele a pojímá potraviny, přičemž první vrstva (22) je v podstatě spojitá napříč svou rovinou, a kde třetí vrstva (26) je při použití orientována směrem ke klínu uživatele nebo k desce stolu, přičemž druhá vrstva (24) odděluje od sebe první vrstvu (22) a třetí vrstvu (26). Ve výhodném provedení nádoba na potraviny (10) může být vyrobena z vlnitého materiálu. Nádoba na potraviny může být vyrobena z polotovaru, který je deformován během výroby ze své roviny.
 (74) PATENTSERVIS PRAHA a.s., Jivenská 1, Praha 4, 14000;

7 (51) **A 47 L 9/14, B 01 D 39/16**

- (21) **2000-4184**
 (71) AIRFLO EUROPE N. V., Overpelt, BE;
 (72) Schultink Bas, Overpelt, BE;
 Schultink Jan, Eksel, BE;
 (54) **Pytel do vysavače**
 (22) 11.05.1999
 (32) 11.05.1998, 11.08.1998, 29.10.1998, 07.05.1999, 07.05.1999
 (31) 1998/085032, 1998/096039, 1998/106143, 1999/306883, 1999/306880
 (33) US, US, US, US, US
 (86) PCT/IB99/00896
 (87) WO 99/58041
 (57) Filtrační pytel do vysavače na jedno použití je zkonstruován z vrstev, které zahrnují pro vzduch vysoco propustnou první vrstvu, umístěnou vpředu ve směru toku vzduchu před druhou filtrační vrstvou, přičemž druhou filtrační vrstvou může být za mokra kladený filtrační papír, za sucha kladený filtrační papír nebo pod tryskou pojený, netkaný materiál. První vrstva může být vytvořena z objemového, foukáním taveniny vytvořeného, za sucha kladeného nebo za mokra kladeného, kapacitního papíru s velkou prachovou zadržností, pojeného pod tryskou a třídy mikrodenier, kde kapacitní papíry s velkou prachovou zadržností jsou charakterizovány větší tloušťkou a větší propustností pro vzduch, než materiály obvykle používané v tradičních filtračních vrstvách struktur pytlů do vysavače.
 (74) Korejzová Zdeňka JUDr., Spálená 29, Praha 1, 11000;

7 (51) **A 47 L 13/16**

- (21) **2001-341**
 (71) THE PROCTER & GAMBLE COMPANY, Cincinnati, OH, US;
 (72) Hanser Thomas Robert, Taylor Mill, KY, US;
 Gorley Ronald Thomas, Cincinnati, OH, US;
 Toussant John William, West Chester, OH, US;
 (54) **Utírací ubrousek s trojrozměrným utíracím povrchem**
 (22) 11.08.1999
 (32) 12.08.1998
 (31) 1998/132833
 (33) US
 (86) PCT/US99/18254
 (87) WO 00/08998
 (57) Jednorázový utírací ubrousek (20) má makroskopicky trojrozměrný povrch a zahrnuje elastický síťový materiál a alespoň jednu netkanou strukturu připojenou k tomuto síťovému materiálu v alespoň dvou oblastech mezi nimiž je tato netkaná struktura nabrána, přičemž netkaným materiálem je první vrstva (100) přerušovaně připojená, ve vztahu naproti sobě, k elastickému síťovému materiálu, jenž je druhou vrstvou (200), a kde tato první vrstva (100) má směrem ven makroskopicky trojrozměrný povrch zahrnující nahodilá, neopakující se uspořádání vrcholků (105; 105A, 105B) a zahloubení (107; 107A, 107B).
 (74) PATENTSERVIS PRAHA a.s., Jivenská 1, Praha 4, 14000;

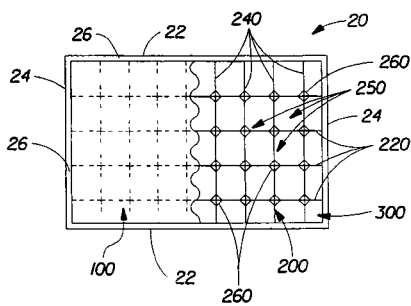

- 7 (51) **A 61 F 2/00**
 (21) **2001-2254**
 (71) KIMBERLY-CLARK WORLDWIDE, INC., Neenah, WI, US;
 (72) Zunker MaryAnn, Oshkosh, WI, US;
 Sherrod Earle Harry, Appleton, WI, US;
 Radovanovich Peter Michael, Neenah, WI, US;
 (54) **Způsob zmírňování inkontinence moče u osob ženského pohlaví**
 (22) 21.12.1999
 (32) 21.12.1998
 (31) 1998/217394
 (33) US
 (86) PCT/US99/30722
 (87) WO 00/36996
 (57) Způsob zmírňování inkontinence moče u osob ženského pohlaví, a zejména inkontinence moče vyskytující ve spojení se záchvaty zvýšeného intra-abdominálního tlaku obsahuje krok opatření neabsorpčního inkontinenčního prostředku (50), vykazujícího výchozí průřezovou plochu (50), přední zaváděcí konec (62) a zadní vyjímací konec (64). Tento inkontinenční prostředek (50) dále obsahuje elastický prvek (58), upravený v něm ve stlačeném stavu, který je po svém roztážení způsobilý zvětšovat uvedenou průřezovou plochu inkontinenčního prostředku (50). inkontinenční prostředek (50) se zavede do vaginální dutiny (12), přičemž jako první do vaginální dutiny vstupuje přední zaváděcí konec (62). Tato vaginální dutina (12) vykazuje poševní kanál (26) s vnitřním obvodem (28) tvořeným pravou laterálními stěnou (30), levou laterálními stěnou (32), anteriorní stěnou (34), a posteriorní stěnou (36). inkontinenční prostředek (50) se do uvedené vaginální dutiny (12) zavádí tak, že se po svém zavedení nachází v přímém styku s alespoň dvěma z uvedených vnitřních stěn. Poté se inkontinenční prostředek (50) umístí do střední třetiny délky poševního kanálu (26) tak, že je jeho přední zaváděcí konec (62) vyrovnaný do přílehlého uspořádání s močovým svěračem (44) tvořícím součást močové trubice (18). Inkontinenční prostředek (50) po svém umístění do vaginální dutiny (12) spolupracuje se sponou stydkou (22) tak, že uvedenou močovou trubici (18) svírají mezi sebou. Poté se dovolí elastickému prvku (58) roztáhnout se v poševním kanálu (26) tak, že alespoň část uvedeného inkontinenčního prostředku (50) zvětší svoji průřezovou plochu a nachází se v přímém styku se všemi čtyřmi vnitřními stěnami (30, 32, 34, 36) tohoto poševního kanálu (26), a poskytují tak močové trubici (18) podpůrné tlakové sevření.
- (74) Švorčík Otakar JUDr., Hájkova 2, Praha 2, 12000;

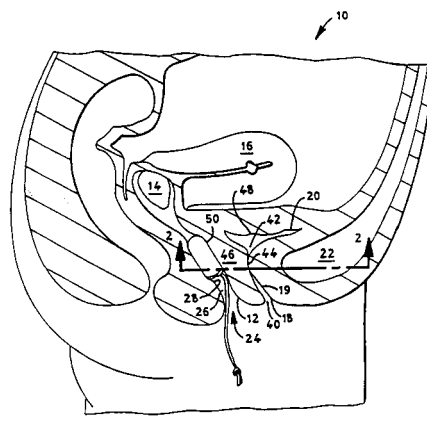

- 7 (51) **A 61 F 2/14**
 (21) **2001-1554**
 (71) RAS HOLDING CORP., Dallas, TX, US;
 (72) Schachar Ronald A., Dallas, TX, US;
 (54) **Zařízení k úpravě oční vady způsobené makulární degenerací**
 (22) 02.11.1999
 (32) 03.11.1998
 (31) 1998/185155
 (33) US
 (86) PCT/US99/25655
 (87) WO 00/25703
 (57) Zařízení k úpravě oční vady způsobené makulární degenerací a dalších očních vad zvýšením optického účinku na povrch sítnice (140) oka (100) sestává z tělíska (200a až 200n) ve tvaru způsobujícím zvětšení hloubky fovey (170) a vytvoření konvexnější strany clivu (175) a zlepšení optických vlastností v oblasti sítnice. Vhodné spojení tohoto zařízení s okem (100) má za následek, že se zobrazovací paprsek procházející sklivcovou tekutinou (155) z čočky (130) zvětší a zasáhne perimetrickou zobrazovací oblast obklopující makulu (145). Podle jednoho z výhodných řešení sestává zařízení z tělíska (200a až 200n) přizpůsobeného ke spojení s okem (100) tak, aby se vytvarovala sítnice oka (100) k vhodnějšímu rozmnožení fotoreceptivních buněk (165) v blízkosti makuly (145) oka. Tělísko (200a až 200n) zařízení může být prstencem, segmentem, částí prstence, destičkou nebo jakéhokoliv tvaru vhodně přizpůsobeného k vykonávání funkcí zde popsaných při úpravě důsledků způsobených makulární degenerací, rovněž tak jako dalších očních vad.
- (74) Vandělíková Jana Ing., Petřská 12, Praha 1, 11000;

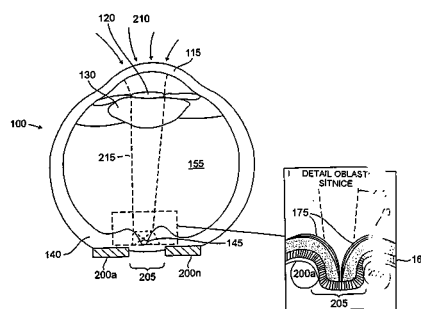

- 7 (51) **A 61 F 2/38**
 (21) **1999-4311**
 (71) ČERNÝ Pavel Ing., Praha, CZ;
 (72) Černý Pavel Ing., Praha, CZ;
 (54) **Polycentrický kolenní kloub s plynulou regulací flexe a extenze**
 (22) 01.12.1999
 (57) Polycentrický kolenní kloub s plynulou regulací flexe a extenze je tvořen stehenní dlahou (1), která je spojena s bercovou dlahou (2) prostřednictvím prvního kloubního

ramena (3) a druhého kloubního ramena (4), kde první kloubní rameno (3) je připojeno pomocí nejméně jednoho prvního letmého čepu (8), uloženého v nejméně jednom pouzdru (9), které je zajištěno nejméně jedním šroubem (10) a kde druhé kloubní rameno (4) je připojeno nejméně jedním šroubem s maticí (11), přičemž první kloubní rameno (3) je ve své svislé ose opatřeno středovou drážkou (5), zatímco druhé kloubní rameno (4) je ve svém středu napevno opatřeno druhým letmým čepem (6), přičemž první kloubní rameno (3) je na své svislé ose opatřeno stavěcími šrouby (7).

(74) Müller Václav, Filipova 2016, Praha 4, 14800;

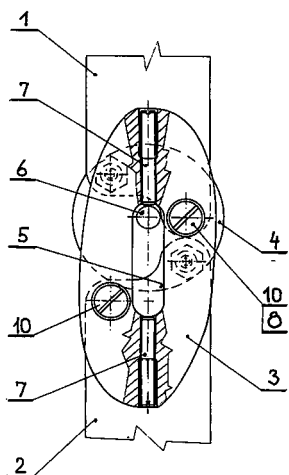

7 (51) A 61 F 13/06, A 61 F 5/34, A 41 B 13/04

(21) 2000-843

(71) BLAŽEK Petr, Stará Huť, CZ;
MAHMOUD Ahmed Abdelhafiz, Hradec Králové, CZ;

(72) Blažek Petr, Stará Huť, CZ;
Mahmoud Ahmed Abdelhafiz, Hradec Králové, CZ;

(54) **Abdukční vložka pro udržení správné polohy dětských nožiček**

(22) 08.03.2000

(57) Abdukční vložka pro udržení správné polohy dětských nožiček je tvořena nejméně jednou částí těla (1), jehož obsah tvoří médium (2). Tělo (1) může sestávat z různě uspořádaných částí a tyto mohou být mezi sebou spojeny různými elementy. Rovněž šířková dimenze je řešena pomocí znaků tělesného vytvoření, popřípadě přidavnými elementy.

(74) Novotný Jaroslav Ing., Římská 45, Praha 2, 12000;

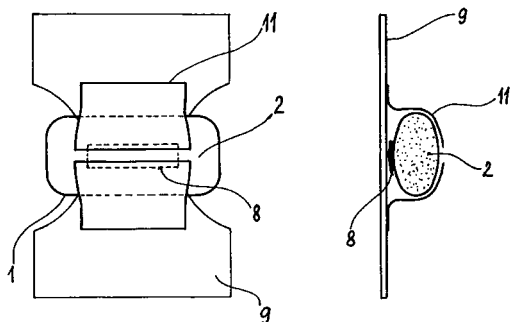

7 (51) A 61 F 13/15

(21) 2000-4120

(71) MCNEIL-PPC, INC., Skillman, NJ, US;

(72) Glasgow Tara, New Hope, NJ, US;
Rose Kendra S., Lawrenceville, NJ, US;
Mancuso Michele, Raritan, NJ, US;
Ulman John, Woodbridge, NJ, US;

(54) **Zužující se sloučená hygienická vložka**

(22) 07.11.2000

(32) 08.11.1999

(31) 1999/436398

(33) US

(57) Sloučená hygienická vložka (20) zahrnuje primární absorpční člen (30) a sekundární absorpční člen (50). Primární absorpční člen (30) zahrnuje pro kapalinu propustnou horní vrstvu (32), flexibilní spodní vrstvu (35) a absorpční jádro (34), ležící mezi horní vrstvou (32) a spodní vrstvou (35). Sekundární absorpční člen (50) zahrnuje pro kapalinu propustnou horní vrstvu (32), pro kapalinu nepropustnou bariérovou vrstvu (54), spojenou s horní vrstvou (52) a případně absorpční prvek (56), umístěný mezi horní vrstvou (52) a bariérovou vrstvou (54). Primární absorpční člen (30) a sekundární absorpční člen (50) jsou vzájemně spojeny tak, že tvoří jedinou strukturu. Primární absorpční člen (30) má obrys tvaru, jehož šířka ve středové části je větší než šířka obou příčných konců.

(74) Čermák Karel Dr., Národní třída 32, Praha 1, 11000;

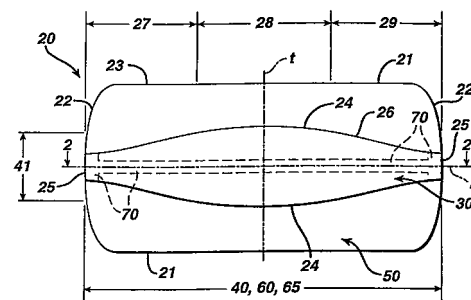

7 (51) A 61 F 13/15

(21) 2000-4122

(71) MCNEIL-PPC, INC., Skillman, NJ, US;

(72) Glasgow Tara, New Hope, PA, US;
Rose Kendra S., Lawrenceville, NJ, US;
Mancuso Michele, Raritan, NJ, US;
Ulman John, Woodbridge, NJ, US;

(54) **Sloučená hygienická vložka**

(22) 07.11.2000

(32) 08.11.1999

(31) 1999/436484

(33) US

(57) Sloučená hygienická vložka (20) zahrnuje primární absorpční člen (30) a sekundární absorpční člen (50), přičemž primární absorpční člen (30) má délku (40) a šířku a sekundární absorpční člen (50) má délku (60) a šířku. Primární absorpční člen (30) zahrnuje absorpční jádro (34) a pro kapalinu propustnou horní vrstvu (32), spočívající na absorpčním jádru (34). Sekundární absorpční člen (50) zahrnuje pro kapalinu propustnou horní vrstvu (52), pro kapalinu nepropustnou bariérovou vrstvu (54) spojenou s horní vrstvou (52) a absorpční prvek (56), umístěný mezi horní vrstvou (52) a bariérovou vrstvou (54). Primární absorpční člen (30) má obrys tvaru, jehož šířka ve středové části je větší než šířka alespoň jedné příčné koncové oblasti.

(74) Čermák Karel Dr., Národní třída 32, Praha 1, 11000;

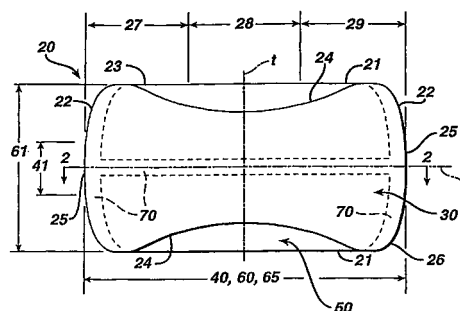

- 7 (51) **A 61 F 13/15**
 (21) **2001-2857**
 (71) PAUL HARTMANN AG, Heidenheim, DE;
 (72) Malowaniec Krzysztof D., Heidenheim, DE;
 (54) **Savé těleso pro absorbující hygienickou pomůcku**
 (22) 27.11.1999
 (32) 08.02.1999
 (31) 1999/99101688
 (33) EP
 (86) PCT/EP99/09232
 (87) WO 00/47150
 (57) Savé těleso pro absorbující hygienickou pomůcku pro jednorázové použití k zachycení a akumulaci tělesných kapalin, zejména moči, se zachycovací a rozváděcí vrstvou (2) s vnitřně zesíťnými celulóзовými vlákny, uspořádanou při používání v blízkosti těla, a s akumulační vrstvou (4), uspořádanou při používání od těla, s přírodními, nezesíťnými celulóзовými vlákny a superabsorbujícími materiály, přičemž plošný rozměr tělu blízké zachycovací a rozváděcí vrstvy (2) je menší než plošný rozměr akumulační vrstvy (4), a rozváděcí vrstva (2) je ve všech směrech uspořádána uvnitř obvodu akumulační vrstvy (4). Zachycovací a rozváděcí vrstva (2) sestává z vnitřně zesíťných celulóзовých vláken s první retenční hodnotou mezi 0,6 a 0,9 g kapaliny/g vláken a 8 - 15 hmotnostními % superabsorbujících polymerových materiálů, a akumulační vrstva (4) sestává z nezesíťných celulóзовých vláken s druhou retenční hodnotou mezi 1,0 a 1,4 g kapaliny/g vláken a alespoň 20 hmotnostními % superabsorbujících polymerových materiálů.
 (74) Andera Jiří Ing., Nad Štolou 12, Praha 7, 17000;

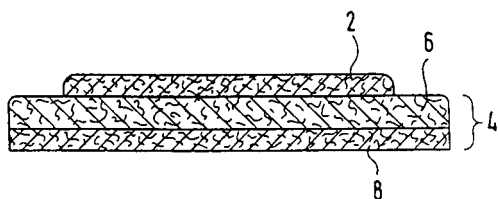

- 7 (51) **A 61 F 13/20**
 (21) **2001-2253**
 (71) KIMBERLY-CLARK WORLDWIDE, INC., Neenah, WI, US;
 (72) Zunker MaryAnn, Oshkosh, WI, US;
 Fell David Arthur, Neenah, WI, US;
 (54) **Inkontinenční prostředek a způsob zhotovování tohoto prostředku**
 (22) 21.12.1999
 (32) 21.12.1998
 (31) 1998/217395
 (33) US
 (86) PCT/US99/30721
 (87) WO 00/37012
 (57) Inkontinenční prostředek (10) obsahuje elastický prvek (12) a neabsorpční díl (14), který alespoň částečně obklopuje uvedený elastický prvek (12). Neabsorpční díl (14) a elastický prvek (12) jsou skládáním a překládáním vytvářené do podlouhlého poddajného sbalku (20) vykazujícího první konec (24) a druhý konec (26). Získaný poddajný sbalek (20) je přehýbáním přes sebe složený tak, že konce (24, 26) jsou vyrovnané do vzájemného přilehlého uspořádání, že tento poddajný sbalek (20) obsahuje mezi konci (24, 26) alespoň dva přehyby (28, 30, 32), a že se elastický prvek (12) rozkládá mezi alespoň dvěma z přehybů (28, 30, 32). Poté se poddajný sbalek (20) stlačováním lisuje do podlouhlého tamponu (40) vykazujícího přední zaváděcí konec (42) a zadní vyjímací konec (44) tak, že elastický prvek (12) je umístěn alespoň v předním zaváděcím konci (42) podlouhlého tamponu. Za tohoto stavu je elastický prvek (12) při zavedení do vaginální dutiny (54)

osoby ženského pohlaví způsobit alespoň část tamponu (40) pro zajištění podpůrného tlakového sevření močové trubice (58). Navrhovaný způsob zahrnuje kroky: obklopování elastického prvku (12) prostřednictvím neabsorpčního dílu (14); skládání a tvarování uvedených součástí do poddajného sbalku (20); skládání tohoto poddajného sbalku (20) přehýbáním do konfigurace obecného obrysového profilu ve tvaru písmene M; a následně lisování složeného poddajného sbalku (20) stlačováním do podlouhlého tamponu (40).

- (74) Švorčík Otakar JUDr., Hálkova 2, Praha 2, 12000;

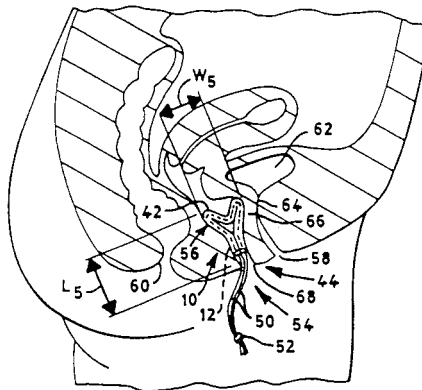

- 7 (51) **A 61 F 13/20**
 (21) **2001-2255**
 (71) KIMBERLY-CLARK WORLDWIDE, INC., Neenah, WI, US;
 (72) Zunker MaryAnn, Oshkosh, WI, US;
 Fell David Arthur, Neenah, WI, US;
 (54) **Rozažitelný inkontinenční prostředek kupolovitě vypouklého obrysového profilu a způsob zhotovování tohoto prostředku**
 (22) 21.12.1999
 (32) 21.12.1998
 (31) 1998/217396
 (33) US
 (86) PCT/US99/30723
 (87) WO 00/37013
 (57) Inkontinenční prostředek (10) obsahuje elastický prvek (12) a neabsorpční díl (14), který alespoň částečně tento elastický prvek (12) obklopuje. Neabsorpční díl (14) a elastický prvek (12) jsou skládáním a překládáním vytvářené do podlouhlého poddajného sbalku (20), vykazujícího první konec (24), druhý konec (26), první úsek (30), umístěný v přilehnutí k prvnímu konci (24), druhý úsek (32), umístěný v přilehnutí ke druhému konci (26), a třetí úsek (34), umístěný mezi prvním úsekem (30) a druhým úsekem (32). Získaný poddajný sbalek (20) je překládáním přes sebe složený tak, že první konec (24) a druhý konec (26) jsou vyrovnané do vzájemného přilehlého uspořádání za vytvoření obloukovité uzavřené smyčky (36), že první úsek (30) a druhý úsek (32) jsou dotlačené do vzájemného přilehnutí za redukce velikosti této uzavřené smyčky (36), a že třetí úsek (34) je přetvořený do kupolovitě vypouklého obrysového profilu. Poté se poddajný sbalek (20) stlačováním lisuje do podlouhlého tamponu (48) vykazujícího přední zaváděcí konec (50) a zadní vyjímací konec (52) tak, že elastický prvek (12) je účelně umístěn alespoň v uvedeném předním zaváděcím konci (50). Za tohoto stavu je uvedený elastický prvek (12) při zavedení do vaginální dutiny (60) osoby ženského pohlaví způsobit alespoň část uvedeného třetího úseku (34) pro zajištění podpůrného tlakového sevření močové trubice (64).
 (74) Švorčík Otakar JUDr., Hálkova 2, Praha 2, 12000;

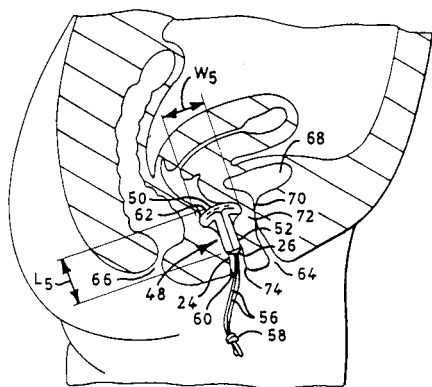

7 (51) **A 61 G 5/02, A 61 H 3/04**

(21) **2000-740**

(71) PAVELKA Jaroslav Ing. arch. CSc., Praha, CZ;

(72) Pavelka Jaroslav Ing. arch. CSc., Praha, CZ;

(54) **Způsob pohybu alespoň tělesně postižených a zařízení k provádění tohoto způsobu**

(22) 29.02.2000

(57) Na dělený brzdový úchop (1) podpěry těla (2) s brzdovým ovládačem (2) podpěrové blokovací brzdy (4) s aretačním ústrojím (5) alespoň jednoho dolního pohybového elementu (6) stavebnicového úložného prostoru (7) se působí fyzickou energií člověka, přičemž při chůzi na podpěře těla (2) se stiskne dělený brzdový úchop (1) a brzdovým ovládačem (3) podpěrové blokovací brzdy (4) se zablokuje aretační ústrojí (5) a zablokuje se alespoň jeden dolní pohybový element (6), tělesně postižený se vzepte o brzdový úchop (1) podpěry těla (2) a odlehčí invalidní nohu, vykročí nohou, kterou může zatěžovat a postaví se na ni alespoň na zem a alespoň na mobilní element s dálkově ovládanou brzdou, uvolní stisk děleného brzdového úchopu (1), odblokuje aretační ústrojí (5) a podpěrovou blokovací brzdou (4), na uvolněném dolním pohybovém elementu (6) se přesune kupředu stavebnicový úložný prostor a pracovní postup se opakuje, zatímco za jízdy na bionickém přepravním prostředku, na mechanismu poháněném fyzickou energií člověka, tělesně postižený položí nohu, kterou může zatěžovat, alespoň na plošinu koloběžky (25) a alespoň na pedál nízkého kola (24), pedál kola-koloběžky (25), pedál otevřené tříkolky (26), pedál otevřené čtyřkolky (27) a na pedál uzavřeného ekomobilu (28) alespoň se superlehkou pěnovou karosérií (32), přičemž z rozevíratelné anatomické sedačky (83) alespoň jeden pohybový hnací mechanismus se alespoň odtlačuje a alespoň přitahuje tělem a jeho částí, alespoň jednou nohou a alespoň jednou rukou a uvádí se do pohybu bionický přepravní prostředek. Dělený brzdový úchop (1), alespoň jedné podpěry těla (2) s brzdovým ovládačem (3) podpěrové blokovací brzdy (4), s aretačním ústrojím (5) alespoň jednoho dolního pohybového elementu (6) stavebnicového úložného prostoru (7) je upraven, alespoň na jedné vycházkové holi (8), alespoň na jedné berli (9), alespoň na jedné francouzské holi (10) s otočnou opěrkou paže (11) a alespoň na jednom invalidovském anatomickém deštníku (12) s lomenou holí (13), s rozdílně dlouhými vzpěrkami (14) a s deštníkovým úchytem (15) alespoň k hrudníkové a alespoň zádové popruhové konstrukci (16) a alespoň k hrudníkovému a alespoň zádovému invalidovskému anatomickému batohu (17).

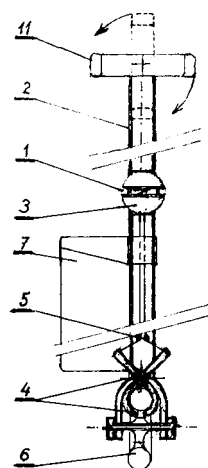

7 (51) **A 61 J 1/00**

(21) **2001-1363**

(71) BOEHRINGER INGELHEIM PHARMA KG, Ingelheim am Rhein, DE;

(72) Hochrainer Dieter, Bingen am Rhein, DE; Zierenberg Bernd, Bingen am Rhein, DE;

(54) **Dvoukomorová patrona pro rozprašovače**

(22) 09.10.1999

(32) 17.10.1998, 17.10.1998, 14.12.1998

(31) 1998/19847968, 1998/19847970, 1998/112380

(33) DE, DE, US

(86) PCT/EP99/07589

(87) WO 00/23037

(57) Zařízení se skládá z uzávěru (3) a zásobníku (2) ve formě dvoukomorové patrony, ve které se účinná látka a farmakologicky přijatelná kapalina odděleně skladuje až do použití zařízení v rozprašovači, přičemž má uzávěr (3) nátrubek (7), který během nasunutí uzávěru (3) na hrdlo zásobníku (2) vytlačí část obsahu zásobníku. V tomto nátrubku (7) je vytvořena naváděcí trubice (16) pro protáhnutí kapiláry nebo kanyly (15) uzávěrem (3), která vede až ke komoře (17), která je pevně spojená s nátrubkem (7) nebo je do něho integrovaná a obsahuje alespoň jeden otvor, přičemž je komora (17) pevně uzavřená pohyblivým pístem (21) a naváděcí trubice (16) vede až k pístu (21). Dále se řešení týká koncentrátu účinné látky, ve které se účinná látka pro účel skladování nachází ve formě roztoku nebo suspenze.

(74) Korejzová Zdeňka JUDr., Spálená 29, Praha 1, 11000;

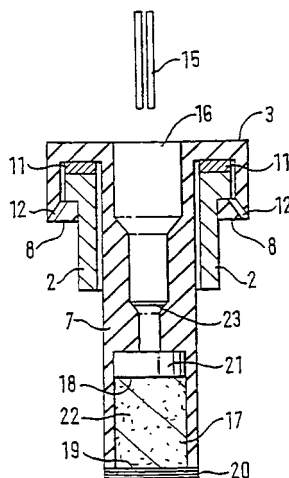

7 (51) **A 61 K 7/075, A 61 K 7/50**

(21) **2000-4816**

(71) L'OREAL, Paris, FR;

- (72) Maubru Mireille, Chatou, FR;
Beauquey Bernard, Clichy, FR;
Douin Véronique, Paris, FR;
- (54) **Čistící kosmetický přípravek obsahující zvláštní amfoterní škrob a použití takového přípravku**
- (22) 20.12.2000
(32) 13.01.2000
(31) 2000/0000411
(33) FR
- (57) Řešení se týká nového čistícího kosmetického přípravku, jehož pomocí lze upravovat vlasy, a který obsahuje v kosmeticky přijatelném vodním prostředí jednu mycí bázi a alespoň jeden amfoterní škrob, který může mít některou ze struktur I až IV (obrázky 1 až 4), ve kterých - St-O označují molekulu škrobu, - R, shodná či rozdílná, představují atom vodíku, radikál methyl nebo skupinu - COOH, -n je celé číslo rovnající se 2 nebo 3, - M, shodná či rozdílná, znázorňují atom vodíku, alkalický kov nebo kov alkalických zemin (Na, K 1/2, Li), NH₄, kvartérní amoniou sůl nebo organický amin, - R'' představující atom vodíku nebo radikál alkyl s 1 až 18 atomy uhlíku.
- (74) PATENTSERVIS PRAHA a.s., Jivenská 1, Praha 4, 14000;

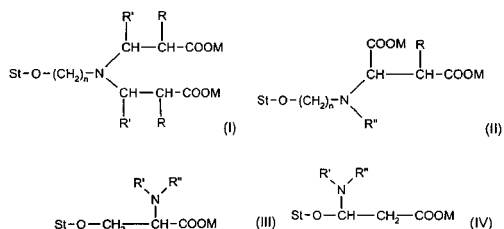

- 7 (51) **A 61 K 7/16, A 61 K 7/18**
(21) **2001-1526**
(71) THE PROCTER & GAMBLE COMPANY, Cincinnati, OH, US;
- (72) Glandorf William Michael, Mason, OH, US;
- (54) **Způsob snížení svíravosti směsi přípravku na čištění zubů obsahující cínaté sloučeniny**
- (22) 23.11.1999
(32) 30.11.1998
(31) 1998/203215
(33) US
(86) PCT/US99/27810
(87) WO 00/32160
- (57) Popisované jsou způsoby na snížení svíravosti směsi prostředku na čištění zubů obsahující cínaté sloučeniny, sestávající z podávání této směsi obsahující cínaté sloučeniny subjektu. Účinnost této směsi prostředku na čištění zubů obsahuje cínaté sloučeniny nebude snižována poloxamerem. Směs prostředku na čištění zubů může též obsahovat polyfosfát tak dlouho, dokud bude omezen obsah vody a cínaté ionty nebudou dodávány z fluoridu cínatého. Polyfosfát také nebude snižovat účinnost cínatých sloučenin. Eventuálně směs prostředku na čištění zubů bude směsí dvou fází. První směs prostředku na čištění zubů bude obsahovat polyfosfát mající průměrnou délku řetězce 4 nebo více a bude mít omezený obsah vody, kdežto druhá směs prostředku na čištění zubů bude obsahovat cínaté ionty. Ve dvoufázové směsi bude poloxamer přítomen v první nebo druhé směsi prostředku na čištění zubů nebo v každé ze směsí. Ani polyfosfát ani poloxamer nebudou snižovat účinnost cínatých sloučenin.
- (74) PATENTSERVIS PRAHA a.s., Jivenská 1, Praha 4, 14000;
- 7 (51) **A 61 K 7/16**
(21) **2001-1721**
(71) THE PROCTER & GAMBLE COMPANY, Cincinnati, OH, US;

- Glandorf William Michael, Mason, OH, US;
Bacca Lori Ann, Lebanon, OH, US;
- (54) **Způsob snížení zabarvení prostředku pro čištění zubů**
- (22) 23.11.1999
(32) 30.11.1998
(31) 1998/203216
(33) US
(86) PCT/US99/27809
(87) WO 00/32159
- (57) Je popsán způsob snižující zabarvení prostředku pro čištění zubů obsahujícího cínaté ionty, podle kterého se subjektu podává prostředek pro čištění zubů, přičemž tento prostředek pro čištění zubů je obsažen ve fyzikálně oddělených prostorech dodávacího zařízení pro čištění zubů a obsahuje a) první prostředek pro čištění zubů obsahující 1 až 20 % hmotn. jednoho nebo více lineárních polyfosforečnanů s průměrnou délkou řetězce 4 nebo více, přičemž tento první prostředek pro čištění zubů má celkový obsah vody až 20 % hmotn., a b) druhý prostředek pro čištění zubů obsahující 3000 ppm až 15 000 ppm cínatých iontů, přičemž molární poměr polyfosforečnanového aniontu k cínatému iontu je od 0,2:1 do 5:1 a účinnost cínatého iontu v prostředku pro čištění zubů není polyfosforečnanem snížena.
- (74) PATENTSERVIS PRAHA a.s., Jivenská 1, Praha 4, 14000;
- 7 (51) **A 61 K 7/42**
(21) **2001-1809**
(71) L'OREAL, Paris, FR;
- (72) Chodorowski Sandrine, Senlis, FR;
Quinn Francis Xavier, Paris, FR;
Sanchez Clément, Gir-Sur-Yvette, FR;
- (54) **Hmota obsahující organický UV-A filtr, způsob posunutí maximální absorpční vlnové délky a kosmetický a/nebo dermatologický prostředky obsahující tuto hmotu**
- (22) 28.09.2000
(32) 01.10.1999
(31) 1999/9912321
(33) FR
(86) PCT/FR00/02687
(87) WO 01/24768
- (57) Předložené řešení se týká hmoty, kterou lze získat cestou sol-gel a která má maximální absorpční vlnovou délku (λ_{max}) v intervalu od 370 nm do 400 nm, zmíněná hmota obsahuje alespoň jeden organický sluneční UV-A filtr o maximální absorpční vlnové délce λ_{max} nižší než 370 nm, alespoň jeden alkoxid kovu vybraný z alkoxidů zirkonu, titanu a hliníku, alespoň jeden funkcionalizovaný organický polymer nebo prekurzor takového polymeru, alespoň jedno rozpouštědlo a dostatečné množství vody pro částečnou nebo celkovou hydrolyzu alkoxidu kovu a jeho kondenzaci. Řešení se týká také způsobu posunutí v intervalu od 370 nm do 400 nm maximální absorpční vlnové délky organického slunečního UV-A filtru, který má maximální absorpční vlnovou délku λ_{max} nižší než 370 nm, a dále také kosmetického a/nebo dermatologického prostředku pro fotoprotekci pokožky a/nebo keratinových hmot, obsahujícího hmotu podle vynálezu.
- (74) PATENTSERVIS PRAHA a.s., Jivenská 1, Praha 4, 14000;
- 7 (51) **A 61 K 7/48, A 61 K 7/06, C 11 D 17/00**
(21) **2001-1867**
(71) MERZ + CO. GMBH & CO., Frankfurt am Main, DE;
- (72) Paspaleeva-Kühn Valentina, Offenbach, DE;
Schmandt Silvia, Lollar, DE;
Beutler Rolf D., Höchst/Hummetroth, DE;
- (54) **Čistící přípravky tvořící vezikuly s obsahem tenzidů na bázi vody, způsob jejich přípravy a jejich použití**

- (22) 09.11.1999
 (32) 27.11.1998
 (31) 1998/19854827
 (33) DE
 (86) PCT/EP99/08595
 (87) WO 00/32161
 (57) Řešení se týká čistících přípravků na bázi vody, obzvláště přípravků na sprchování, pěn do koupele nebo šamponů s obsahem tenzidů jakož i obvyklých pomocných a přídavných látek a podílu jednoho nebo několika sterolů. Tyto vodné přípravky s obsahem tenzidů spontánně tvoří, obzvláště při používání, liposomální struktury. Vynález se dále týká způsobu přípravy těchto přípravků s obsahem tenzidů, jakož i jejich použití jako čistících prostředků.
- (74) Guttman Michal JUDr. Ing., Nad Štolou 12, Praha 7, 17000;

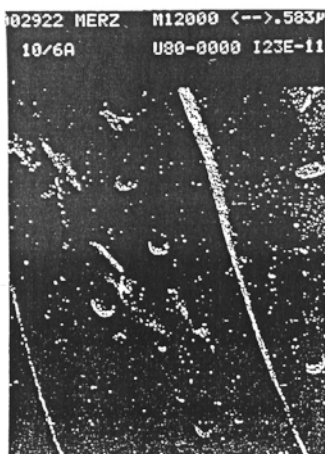

- 7 (51) **A 61 K 9/00, A 61 P 11/06, A 61 P 11/00**
 (21) **2001-1747**
 (71) UNIVERSITY OF FLORIDA, Gainesville, FL, US;
 (72) Talton James D., Gainesville, FL, US;
 Hochhaus Guenther, Gainesville, FL, US;
 Singh Rajiv K., Gainesville, FL, US;
 Fitz-Gerald James M., Washington, DC, US;
- (54) **Lék obsahující množství potažených částic léčiv, způsob jejich přípravy a použití, léková forma a léčebná sada**
 (22) 18.11.1999
 (32) 18.11.1998, 30.11.1998
 (31) 1998/108847, 1998/110291
 (33) US, US
 (86) PCT/US99/27401
 (87) WO 00/28969
 (57) Byly popsány způsoby pro přípravu potažených částic léčiv o stejnoměrné velikosti a tloušťce využitím pulsního laserového odpařování. Potažené částice léčiv mají velikost v rozmezí od několika nanometrů do několika milimetrů v průměru a byly potaženy organickými polymerními částicemi, které mají průměrné velikosti od přibližně 1 do 50 nm v průměru. V názorném zpracování jsou popsány potažené částice léčiv nebo směřované částice léčiv obsahující biologicky odbourávané nebo biologicky slučitelné polymerní potažení, které se vyznačuje kontrolovanou tloušťkou a kontrolovanou stejnoměrností potažení, což nabízí nejlepší léčebné vlastnosti pro řízené směřování a zvýšenou biologickou vstřebatelnost.
- (74) PATENTSERVIS PRAHA a.s., Jivenská 1, Praha 4, 14000;
- 7 (51) **A 61 K 9/107, A 61 K 7/48**
 (21) **2001-1527**
 (71) THE PROCTER & GAMBLE COMPANY, Cincinnati, OH, US;
 (72) Yamaguchi Asako, Kobe, JP;

- Sumiyoshi Toru, Ashiya-shi, JP;
- (54) **Emulze olej ve vodě**
 (22) 13.11.1998
 (32) 13.11.1998
 (31) 1998US/9824255
 (33) WO
 (86) PCT/US98/24255
 (87) WO 00/28960
 (57) Navrhované řešení popisuje emulzi olej ve vodě obsahující: (a) složku kyseliny askorbové rozpustné ve vodě, (b) oxid kovu, (c) strukturální složku, (d) hydrofóbní složku a (e) hydrofilní kapalný nosič. Tato emulze má pH od asi 6 do asi 10.
- (74) PATENTSERVIS PRAHA a.s., Jivenská 1, Praha 4, 14000;
- 7 (51) **A 61 K 9/127, A 61 K 38/18, A 61 P 7/06, A 61 P 7/00**
 (21) **2000-2959**
 (71) CILAG AG INTERNATIONAL, Zug, CH;
 (72) Näff Rainer, Langwiesen, CH;
 Delmenico Sandro, Schaffhausen, CH;
 Wetter André, Schaffhausen, CH;
 Flöther Frank-Ulrich, Schaffhausen, CH;
- (54) **Erythropoietinová liposomální disperze**
 (22) 12.02.1999
 (32) 23.02.1998
 (31) 1998/98103111
 (33) EP
 (86) PCT/IB99/00249
 (87) WO 99/42085
 (57) Liposomální parenterální kompozice, která obsahuje: (a) účinné množství účinné přísady zahrnující erythropoetin nebo farmaceuticky vhodné deriváty s takovými biologickými vlastnostmi, které u buněk kostní dřeně vyvolávají zvýšenou produkci retikulocytů a červených krvinek; (b) lipidovou fázi zahrnující: (i) lecithin nebo hydrogenovaný lecithin; (ii) popřípadě nabitou elektropozitivní nebo elektronegativní lipidovou sloučeninu; (iii) cholesterol nebo jeho derivát zvolený z esterů cholesterolu a polvethylen glykolových derivátů cholesterolu; a (iv) alkoholickou složku zahrnující nižší alkanol s 1 až 6 atomy uhlíku; a (c) fosfátový pufr.
- (74) Čermák Karel Dr., Národní třída 32, Praha 1, 11000;
- 7 (51) **A 61 K 9/14, A 61 K 9/19**
 (21) **2001-1739**
 (71) RTP PHARMA INC., Durham, NC, US;
 (72) Parikh Indu, Verdun, CA;
 Mishra Awadhesh K., Verdun, CA;
 Donga Robert, St-Hubert, CA;
 Vachon Michael G., Westmount, CA;
- (54) **Dispergovatelné fosfolipidem stabilizované mikročástice**
 (22) 19.11.1999
 (32) 20.11.1998
 (31) 1998/109202
 (33) US
 (86) PCT/US99/27436
 (87) WO 00/30616
 (57) Předmětné řešení popisuje rychle se dispergující pevnou suchou terapeutickou dávkovací formu, která zahrnuje ve vodě nerozpustnou sloučeninu ve formě částecovitě pevné látky, přičemž tato částecovitá pevná látka je tvořena částicemi, jejichž velikost je řádově v nanometrech nebo mikrometrech a jejichž povrch je stabilizován přítomností alespoň jednoho fosfolipidu, přičemž uvedená částecovitá pevná látka je dispergována v celém objemu kypřicí matrice. Pokud se dávkovací forma vpraví do vodního prostředí, dochází během méně než 2 minut k v podstatě úplnému rozpuštění kypřicí matrice, čímž dochází k uvolnění ve vodě nerozpustné částecovitě pevné látky v neshluknutém a/nebo nespečeném stavu. Matrice se skládá z látky nerozpustné

- ve vodě nebo z terapeuticky účinné, ve vodě nerozpustné nebo jen málo rozpustné sloučeniny, fosfolipidu a případně rovněž alespoň jedné neionogenní, anionogenní, kationogenní nebo amfipatické povrchově aktivní látky spolu s činidlem pro vytvoření matrice nebo kypricím činidlem a, v případě potřeby, spolu s uvolňovacím činidlem. Vážený průměr střední velikosti částic ve vodě nerozpustné částice je 5 mikrometrů nebo méně.
- (74) Všeček M Miloš JUDr., Hájkova 2, Praha 2, 12000;
- 7 (51) **A 61 K 9/16, A 61 K 9/54, A 61 K 9/62**
(21) **2001-215**
(71) BRISTOL-MYERS SQUIBB COMPANY, Princeton, NJ, US;
(72) Ullah Ismat, Cranbury, NJ, US;
Wiley Gary J., Jackson, NJ, US;
(54) **Entericky povlečená farmaceutická tableta a způsob její přípravy**
(22) 06.08.1998
(32) 17.07.1998
(31) 1998/118418
(33) US
(86) PCT/US98/16323
(87) WO 00/03696
(57) Řešení poskytuje entericky potažený farmaceutický prostředek s vysokým obsahem léčiva, který obsahuje jádro ve formě tablety, která se skládá z léčiva citlivého na prostředí s nízkým pH nižším než 3, jako dđ, a která je opatřena enterickým povlakem tvořeným kopolymerem kyseliny metakrylové a plastifikátorem. Tablety mohou být různých velikostí a mohou být přijímány jednotlivě nebo ve větším počtu tablet, dostatečným k dosažení požadované dávky, která může být uzavřena do rozpustné kapsle. Tablety mají výtečnou odolnost proti rozkladu při pH nižším než 3, ale mají výtečnou schopnost uvolnit účinnou látku léčiva při pH vyšším než 4,5. Je také popsán nový způsob přípravy uvedeného farmaceutického prostředku.
- (74) Kalenský Petr JUDr., Hájkova 2, Praha 2, 12000;
- 7 (51) **A 61 K 9/16, A 61 K 9/22, A 61 P 13/10, A 61 P 1/00**
(21) **2001-1627**
(71) PHARMACIA AB, Stockholm, SE;
(72) Gren Torkel, Uppsala, SE;
Ringberg Anders, Stockholm, SE;
Wikberg Martin, Kullavik, SE;
Wald Randy J., Portage, MI, US;
(54) **Nové kuličky s řízeným uvolňováním, způsob jejich přípravy a prostředek ve formě většího počtu jednotek, který je obsahuje**
(22) 11.11.1999
(32) 11.11.1998, 26.08.1999
(31) 1998/9803871, 1999SE/9901463
(33) SE, WO
(86) PCT/SE99/02052
(87) WO 00/27364
(57) Kuličky s řízeným uvolňováním obsahují: (i) jednotku jádra z inertního materiálu v podstatě vodou rozpustného nebo vodou bobtnatelného; (ii) první vrstvu na jednotce jádra vytvořenou z polymeru v podstatě ve vodě nerozpustného; (iii) druhou vrstvu kryjící první vrstvu, která obsahuje aktivní složku; a (iv) třetí vrstvu polymeru, umístěnou na druhé vrstvě, užitečnou pro řízení uvolňování aktivní složky, ve kterém je první vrstva upravena tak, že řídí pronikání vody do jádra. Rovněž je popsán způsob výroby kuliček s řízeným uvolňováním.
- (74) Zelený Pavel JUDr., Hájkova 2, Praha 2, 12000;
- 7 (51) **A 61 K 9/20, A 61 K 47/38, A 61 K 38/55, A 61 P 7/02**
(21) **2001-774**
(71) ASTRAZENECA AB, Södertälje, SE;
(72) Forsman Sigbrit, Mölndal, SE;
Karlsson Christer, Mölndal, SE;
Karlsson Magnus, Mölndal, SE;
- (54) **Tableta s okamžitým uvolňováním**
(22) 27.08.1999
(32) 03.09.1998
(31) 1998/9802973
(33) SE
(86) PCT/SE99/01471
(87) WO 00/13671
(57) Nový orální prostředek s bezprostředním uvolňováním v tuhé formě obsahující inhibitor thrombinu s nízkou molekulovou hmotností, který má rozpustnost závislou na hodnotě pH, jenž je charakterizován tím, že prostředek obsahuje plnidlo nebo kombinaci plnidel, které má nebo která mají desintegrační vlastnosti v množství vyšším, než 35 % hmotnostních prostředku.
- (74) Zelený Pavel JUDr., Hájkova 2, Praha 2, 12000;

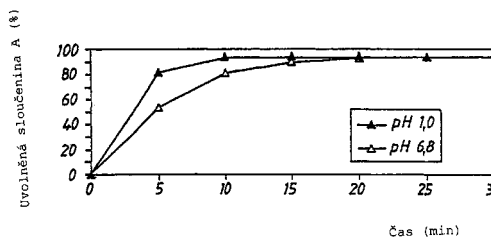

- 7 (51) **A 61 K 9/20, A 61 K 31/505, A 61 K 9/50, A 61 P 15/10**
(21) **2001-1427**
(71) PFIZER RESEARCH AND DEVELOPMENT COMPANY, N. V./S. A., Dublin, IE;
(72) King Elizabeth, Sandwich, GB;
Macrae Ross James, Sandwich, GB;
(54) **Farmaceutická kompozice s řízeným uvolňováním obsahující inhibitor CGMP DPE-5**
(22) 04.10.1999
(32) 23.10.1998, 27.10.1998, 16.11.1998
(31) 1998/9823192, 1998/9826392, 1998/9825117
(33) GB, GB, GB
(86) PCT/IB99/01619
(87) WO 00/24383
(57) Řešení poskytuje přípravky s řízeným uvolňováním obsahující inhibitor cGMP-5. Uvedené přípravky jsou mimo jiné vhodné k léčbě nebo k prevenci sexuální dysfunkce.
- (74) Matějka Jan JUDr., Národní 32, Praha, 11000;
- 7 (51) **A 61 K 9/20, A 61 K 31/192, A 61 K 31/485, A 61 K 31/522 // (A 61 K 31/192, A 61 K 31/137), (A 61 K 31/485, A 61 K 31/192), (A 61 K 31/522, A 61 K 31:192)**
(21) **2001-2553**
(71) BASF AKTIENGESELLSCHAFT, Ludwigshafen, DE;
(72) Einig Heinz, Neustadt, DE;
Hach Harald, Birkweiler, DE;
Eason Raymond, Rutledge, LA, US;
Müller Bernd W., Flintbek, DE;
Thompson Richard C., Shreveport, LA, US;
(54) **Farmaceutická směs obsahující kombinaci profenu a jiných účinných látek**
(22) 07.01.2000
(32) 14.01.1999
(31) 1999/245112
(33) US
(86) PCT/EP00/00054
(87) WO 00/41680
(57) Farmaceutická směs obsahující profen a jednu nebo několik dalších účinných látek s hmotnostním obsahem nad 85 % účinných látek a až 1 %, vztaženo na hmotnost profenu, neiontového povrchově aktivního činidla s hodnotou HLB ≥ 9 a běžné rozpadové činidlo a mazadlo.
- (74) Kalenský Petr JUDr., Hájkova 2, Praha 2, 12000;

- 7 (51) **A 61 K 9/24, A 61 K 31/57**
 (21) **2001-1569**
 (71) LEIRAS OY, Turku, FI;
 (72) Markkula Tommi, Sale, GB;
 Ala-Sorvari Juha, Turku, FI;
 Jukarainen Harri, Turku, FI;
 Lehtinen Matti, Piispanristi, FI;
 Ruuhonen Jarkko, Vanhalinna, FI;
- (54) **Zařízení pro dodávání léků, zvláště pro dodávání progestinů a estrogenů**
 (22) 26.10.1999
 (32) 12.11.1998
 (31) 1998/190606
 (33) US
 (86) PCT/FI99/00887
 (87) WO 00/28968
 (57) Zařízení na dodávání a řízení uvolňování terapeuticky účinné látky po delší časový úsek, přičemž toto zařízení obsahuje jádro, v němž je umístěna terapeuticky účinná látka a membránu, která toto jádro uzavírá a je vyrobena z elastomeru. Podle vynálezu je elastomerem elastomer na bázi siloxanu obsahující 3,3,3-trifluorpropylové skupiny navázané na atomy křemíku siloxanových jednotek.
 (74) Smola Josef Ing., Mendlovo nám. 1a, Brno, 60300;
- 7 (51) **A 61 K 9/48**
 (21) **2001-1670**
 (71) BIOPROGRESS TECHNOLOGY INTERNATIONAL INCORPORATED, Atlanta, GA, US;
 (72) Brown Malcolm David, Mundford, GB;
 Muncaster Barry John, Milton, GB;
 Nowak Edward Zbygniew, Impington, GB;
- (54) **Měkká kapsle**
 (22) 04.11.1999
 (32) 11.11.1998, 25.10.1999
 (31) 1998/9824658, 1999/9925166
 (33) GB, GB
 (86) PCT/GB99/03649
 (87) WO 00/27367
 (57) Měkká kapsle vyrobená z materiálů, které nejsou živočišného původu, která využívá pro dosažení vysoce jakostní vazby a proměnných vlastností z hlediska uvolňování povlaky. Popisuje se také zapouzdřovací zařízení, kterým je možno kapsle vyrábět.
 (74) Korejzová Zdeňka JUDr., Spálená 29, Praha 1, 11000;
- 7 (51) **A 61 K 9/70, A 61 K 31/465**
 (21) **2001-2230**
 (71) ALZA CORPORATION, Mountain View, CA, US;
 (72) Gale Robert M., Los Altos, CA, US;
- (54) **Průhledná zařízení pro transdermální podání nikotinu**
 (22) 14.12.1999
 (32) 18.12.1998, 16.03.1999, 30.03.1999
 (31) 1998/112730, 1999/124679, 1999/126798
 (33) US, US, US
 (86) PCT/US99/29731
 (87) WO 00/37058
 (57) Průhledné transdermální zařízení pro podání nikotinu, které má index opacit menší než 48,6 %.
 (74) Guttman Michal JUDr. Ing., Nad Štolou 12, Praha 7, 17000;
- 7 (51) **A 61 K 31/137, A 61 K 9/16, A 61 K 9/52**
 (21) **2000-1659**
 (71) AMERICAN HOME PRODUCTS CORPORATION, Madison, NJ, US;
 (72) Sherman Deborah Marie, Plattsburgh, NY, US;
 Clark John Clifton, Peru, NY, US;
 Lamer John Ulrick, St. Albans, VT, US;
- (54) **Prostředek s prodlouženým uvolňováním**
 (22) 03.11.1998
 (32) 05.11.1997
 (31) 1997/964328
 (33) US
 (86) PCT/US98/23338
 (87) WO 99/22724
 (57) Řešení se zabývá prostředkem s prodlouženým uvolňováním venlafaxin hydrochloridu, podávaným 1x za 24 hodin, kdy je umožněna lepší kontrola plasmatické hladiny a snížen výskyt nežádoucích účinků. Dále se řešení zabývá přípravou zdokonaleného jádra sferoidu s obsahem venlafaxin hydrochloridu a mikrokrystalické celulosy, kde jádro je zejména prosté hydroxypropylmethylcelulosy.
 (74) Korejzová Zdeňka JUDr., Spálená 29, Praha 1, 11000;
- 7 (51) **A 61 K 31/166, A 61 P 3/10**
 (21) **2001-1785**
 (71) MERCK PATENT GMBH, Darmstadt, DE;
 (72) Gericke Rolf, Seeheim, DE;
 Baumgarth Manfred, Darmstadt, DE;
 Minck Klaus, Ober-Ramstadt, DE;
 Mesangeau Didier, Combs la Ville, FR;
 Doare Liliane, Viry Châtillon, FR;
 Kergoat Micheline, Bures sur Yvette, FR;
- (54) **Použití benzoylguanidinů pro ošetřování diabetes mellitus nezávislého na inzulínu**
 (22) 16.11.1999
 (32) 26.11.1998
 (31) 1998/98122419
 (33) EP
 (86) PCT/EP99/08795
 (87) WO 00/30624
 (57) Použití benzoylguanidinů obecného vzorce I, kde znamená R¹ A, R² Het., C_nF_mH_{2n+1-m}O_p, R⁴, OR⁴, OH, benzyl, CN, Hal, SO_q-R⁵, Ph, O-Ph, O-Het, NH-Het, NH₂, NHA, NA₂ nebo NH-Ph, R³ SO₂A', R⁴ C_{1-a}alkyl nebo C₃₋₈cykloalkyl, které jsou popřípadě substituovány 1, 2 nebo 3 skupinami A, R² A nebo Ph, A, A' na sobě nezávisle C₁₋₆alkyl, Het mono- nebo bicyklickou, nasycenou, nenasyčenou nebo aromatickou heterocyklickou skupinu s 1 až 4 atomy N, O a/nebo S, popřípadě substituovanou 1, 2 nebo 3 skupinami ze souboru Hal, CF₃, A, CN, NO₂, NH₂ a oxoskupinu, Hal F, Cl, Br, nebo J, Ph fenyl popřípadě substituovaný 1, 2 nebo 3 skupinami ze souboru A, OA, Hal, CF₃, NH₂, NHA a NA₂, m 1, 2, 3, 4, 5, 6, 7 avšak nejvíce 2n+1, n 1, 2 nebo 3, p 0 nebo 1, q 0, 1 nebo 2 a jejich fyziologicky přijatelných solí a solvátů pro výrobu prostředků pro ošetřování diabetes mellitus nezávislého na inzulínu.
 (74) Matějka Jan JUDr., Národní 32, Praha, 11000;

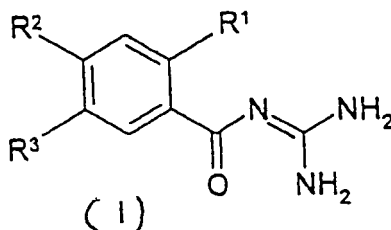

- 7 (51) **A 61 K 31/192, A 61 K 9/14, A 61 K 47/40, A 61 P 29/00**
 (21) **2001-714**
 (71) LABORTORIO DE APLICACIONES FARMACODINAMICAS, S. A., SPANISH COMPANY, Barcelona, ES;
 (72) Tarré Pérez María Teresa, Barcelona, ES;
 Trullols Casas Montserrat, Lliçà D'Amunt (Barcelona), ES;
 Font Faus Xavier, Barcelona, ES;
- (54) **Farmaceutický přípravek na bázi ibuprofenu a způsob jeho přípravy**

- (22) 26.02.2001
 (32) 03.03.2000
 (31) 2000/200000522
 (33) ES
 (57) Předmětem tohoto řešení je farmaceutický přípravek na bázi ibuprofenu a způsob jeho přípravy. Tento přípravek ve formě prášku, určený pro aplikaci ve formě roztoku ve vodě, má přijatelnou chuť, obsahuje jako aktivní složku lysinát ibuprofenu, a jeho dalšími složkami jsou cyklohextrin a jiná farmaceuticky akceptovatelná vehikula. Jeho příprava se provádí tak, že se lysinát ibuprofenu a cyklohextrin odděleně prosévají, potom se vzájemně smíchají, vzniklá směs se podrobí velmi intenzivnímu míchání, prosévá se a smíchá se s farmaceuticky akceptovatelnými vehikuly.
- (74) PATENTSERVIS PRAHA a.s., Jivenská 1, Praha 4, 14000;
- 7 (51) **A 61 K 31/225, A 61 K 31/194, A 61 P 9/10, A 61 P 9/14, A 61 P 29/00**
 (21) **1999-4024**
 (71) ATHEROGENICS, INC., Alpharetta, GA, US;
 (72) Somers Patricia K., Atlanta, GA, US;
 (54) **Monoestery probukolu pro léčbu kardiovaskulárních a zánětlivých onemocnění**
 (22) 14.05.1998
 (32) 14.05.1997
 (31) 1997/047020
 (33) US
 (86) PCT/US98/09773
 (87) WO 98/51289
 (57) Prostředky k inhibici exprese VCAM-1 a zvláště k léčbě chorob zprostředkovaných VCAM-1, včetně kardiovaskulárních a zánětlivých chorob.
- (74) Kalenský Petr JUDr., Hádkova 2, Praha 2, 12000;
- 7 (51) **A 61 K 31/337, A 61 P 35/00, A 61 P 13/12, A 61 P 33/06**
 (21) **1999-4244**
 (71) BAKER NORTON PHARMACEUTICALS, INC., Miami, FL, US;
 (72) Broder Samuel, Weston, FL, US;
 Duchin Kenneth L., Lauderdale, FL, US;
 Salim Sami, Irvine, CA, US;
 (54) **Použití taxanů, jejich derivátů, analogů nebo předléků pro přípravu farmaceutického prostředku pro perorální podávání**
 (22) 22.04.1998
 (32) 27.05.1997
 (31) 1997/863513
 (33) US
 (86) PCT/US98/07776
 (87) WO 98/53811
 (57) Použití taxanových látek s účinky proti nádorům, které dosud byly charakteristické velmi nízkou nebo nulovou biologickou dostupností, k perorálnímu podávání pacientům trpícím nemocemi reagujícími na taxany, přičemž biologická dostupnost je dostatečná k dosažení terapeutické hladiny v krvi. Ve výhodném provedení se taxan, výhodně paclitaxel, podává pacientovi společně s perorálně podávaným cyklosporinovým zesilujícím činidlem, výhodně cyklosporinem A. Ve výhodném provedení se perorální dávka zesilujícího činidla podává 0,5 až 72 hodin před taxanem a druhá dávka zesilujícího činidla se podává bezprostředně před, současně nebo bezprostředně po taxanu. Vynález je dále zaměřen na použití při léčení lidí trpících nemocemi reagujícími na taxan a také se týká prevence nebo snížení hypersenzitivity a alergických reakcí bez potřeby premedikace při takovém léčení.
- (74) Všečetka Miloš JUDr., Hádkova 2, Praha 2, 12000;
- 7 (51) **A 61 K 31/40, A 61 K 31/194, A 61 K 31/216, A 61 P 9/10**
 (21) **2001-1035**
 (71) WARNER-LAMBERT COMPANY, Morris Plains, MI, US;
 (72) Black Donald Michael, Ann Arbor, MI, US;
 (54) **Léčivo pro prevenci nebo oddálení revaskularizace pomocí katetru u pacientů postižených chorobou koronární artérie**
 (22) 08.07.1999
 (32) 30.09.1998
 (31) 1998/102457
 (33) US
 (86) PCT/US99/15385
 (87) WO 00/18395
 (57) Použití látky snižující cholesterol v množství účinném pro vyvolání agresivního snížení LDL cholesterolu pro výrobu léčiva pro prevenci nebo oddálení revaskularizace pomocí katetru u pacientů postižených chorobou koronární artérie, kteří potřebují takovou léčbu.
- (74) Čermák Karel Dr., Národní třída 32, Praha 1, 11000;
- 7 (51) **A 61 K 31/404, A 61 P 25/06**
 (21) **2001-357**
 (71) PRIZER INC., New York, NY, US;
 (72) Jackson Neville Colin, Sandwich, GB;
 Uden Stephen, Sandwich, GB;
 (54) **Prevence recidivy migrény**
 (22) 14.06.1999
 (32) 30.07.1998
 (31) 1998/9816556
 (33) GB
 (86) PCT/IB99/01105
 (87) WO 00/06161
 (57) Řešení se týká použití eletriptanu, nebo jeho farmaceuticky přijatelné soli nebo prostředku obsahujícího eletriptan, pro výrobu farmaceutického prostředku pro prevenci recidivy migrény a použití agonisty 5HT_{1B/1D} receptoru, nebo jeho farmaceuticky přijatelné soli nebo prostředku obsahujícího agonistu, pro výrobu farmaceutického prostředku s duálním, zpomaleným, řízeným, oddáleným nebo pulsním uvolňováním pro prevenci recidivy migrény.
- (74) Matějka Jan JUDr., Národní 32, Praha, 11000;
- 7 (51) **A 61 K 31/41, A 61 K 31/4439, A 61 P 9/10**
 (21) **2001-2682**
 (71) NOVARTIS AG, Basel, CH;
 (72) Mann Jessica M., Basel, CH;
 Oddou Pascale, Basel, CH;
 Neuhart Eric Michel, Mulhouse, FR;
 (54) **Použití antagonistů receptoru angiotensinu II pro léčení akutního infarktu myokardu**
 (22) 24.01.2000
 (32) 26.01.1999, 21.12.1999
 (31) 1999/99810061, 1999/468664
 (33) EP, US
 (86) PCT/EP00/00525
 (87) WO 00/44378
 (57) Řešení se týká použití antagonisty receptoru angiotensinu II nebo jeho farmaceuticky přijatelné soli pro výrobu léčiva pro léčení akutního infarktu myokardu a pro sekundární prevenci akutního infarktu myokardu.
- (74) Kubát Jan Ing., Přístavní 24, Praha 7, 17000;
- 7 (51) **A 61 K 31/4184, A 61 P 11/06, A 61 P 37/08**
 (21) **2000-4351**
 (71) AVANIR PHARMACEUTICALS, San Diego, CA, US;
 (72) Sircar Jagadish, San Diego, CA, US;
 Richards Mark L., San Diego, CA, US;
 Campbell Michael G., San Diego, CA, US;
 Major Michael W., San Diego, CA, US;

- (54) **Benzimidazolová analoga pro snižování hladiny IgE**
 (22) 21.05.1999
 (32) 22.05.1998
 (31) 1998/086494
 (33) US
 (86) PCT/US99/11490
 (87) WO 99/61020
 (57) Skupina diacylovaných analogů benzimidazolu, které potlačují IgE reakci na alergeny. Tyto sloučeniny jsou vhodné pro léčení alergie, astmatu a dalších nemocí, kde je IgE patogenní.
 (74) PATENTSERVIS PRAHA a.s., Jivenská 1, Praha 4, 14000;
- 7 (51) **A 61 K 31/4468, A 61 P 1/00, A 61 P 3/04, A 61 P 9/00, A 61 P 11/00, A 61 P 11/06, A 61 P 13/10, A 61 P 25/00**
 (21) **2000-4737**
 (71) SEPRACOR INC., Marlborough, MA, US;
 (72) Rubin Paul D., Sudbury, MA, US;
 Barberich Timothy J., Concord, MA, US;
 (54) **Farmaceutický prostředek**
 (22) 10.06.1999
 (32) 15.06.1998, 01.03.1999
 (31) 1998/089224, 1999/122275
 (33) US, US
 (86) PCT/US99/13099
 (87) WO 99/65571
 (57) Použití terapeuticky účinného množství (+) norcispripidu nebo jeho farmaceuticky přijatelné soli, v podstatě prosté (-) stereoisomeru pro výrobu farmaceutického prostředku, určeného pro a) léčení, prevenci nebo zlepšení poruch, vyvolaných bulimií, b) léčení, prevenci nebo zlepšení poruch, zprostředkovaných aktivitou vagu, c) léčení, prevenci nebo zlepšení syndromu dráždivého trakčníku, d) léčení, prevenci nebo zlepšení bradykardie nebo bradyaritmie, e) léčení, prevenci nebo zlepšení astmatu, f) léčení, prevenci nebo zlepšení inkontinence moči nebo g) léčení, prevenci nebo zlepšení apnoe nebo poruch, spojených s apnoe, například centrální apnoe, apnoe spojené s polykáním, obstruktivní apnoe, apnoe při spánku nebo apnoe, vyvolané spánkem.
 (74) Korejzová Zdeňka JUDr., Spálená 29, Praha 1, 11000;
- 7 (51) **A 61 K 31/4745, A 61 K 9/52, A 61 K 47/38, A 61 P 35/00**
 (21) **2001-2089**
 (71) PHARMACIA & UPJOHN S. P. A., Milano, IT;
 (72) Civaroli Paola, Milano, IT;
 Muggetti Lorena, Meda, IT;
 Martini Alessandro, Milano, IT;
 (54) **Farmaceutické přípravky v hydroxypropylmethylcelulóзовých kapslích**
 (22) 11.07.2000
 (32) 10.08.1999
 (31) 1999/9918885
 (33) GB
 (86) PCT/EP00/06590
 (87) WO 01/10443
 (57) Řešení se týká orálního farmaceutického přípravku, který obsahuje v hydroxypropylmethylcelulóзовé kapsli kamptotecinový analog dispergovaný nebo solubilizovaný v polotuhé matrici. Tyto přípravky jsou použitelné pro léčení neoplastických onemocnění.
 (74) Švorčík Otakar JUDr., Hájkova 2, Praha 2, 12000;
- 7 (51) **A 61 K 31/50, A 61 K 31/501, A 61 P 15/10 // C 07 D 237/22, C 07 D 401/12**
 (21) **2001-2020**
 (71) WELFIDE CORPORATION, Osaka-shi, JP;
 NISSAN CHEMICAL INDUSTRIES, LTD., Tokyo JP;

- (72) Tanikawa Keizo, Funabashi-shi, JP;
 Tsuruzoe Nobutomo, Saitama, JP;
 Shudo Norimasa, Saitama, JP;
 Yamashita Toru, Saitama, JP;
 Ishiwata Norihisa, Saitama, JP;
 Kido Hideaki, Fukuoka, JP;
 Ebisu Hajime, Hirakata-shi, JP;
 Hayashi Kazutaka, Hirakata-shi, JP;
 Kubo Yoshiji, Hirakata-shi, JP;
 Nakamura Norifumi, Osaka-shi, JP;
- (54) **Činidlo pro léčbu erektilní dysfunkce**
 (22) 30.11.1999
 (32) 07.12.1998
 (31) 1998/346798
 (33) JP
 (86) PCT/JP99/06693
 (87) WO 00/33845
 (57) Předkládané řešení poskytuje činidlo pro léčbu erektilní dysfunkce obsahující jako aktivní složku derivát 3-(2H)-pyridazinonu obecného vzorce (I), ve kterém jsou významy substituentů definovány v popisu, nebo jeho farmaceuticky přijatelnou sůl.
 (74) Korejzová Zdeňka JUDr., Spálená 29, Praha 1, 11000;

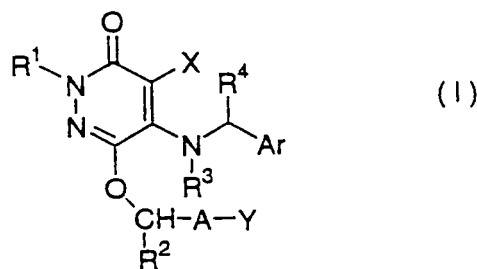

- 7 (51) **A 61 K 31/5025, A 61 K 31/5377, A 61 P 43/00, A 61 P 9/00, A 61 P 13/12, A 61 P 17/00, A 61 P 25/00, A 61 P 35/00**
 (21) **2001-2681**
 (71) SANOFI-SYNTHELABO, Paris, FR;
 (72) Ferzaz Badia, Antony, FR;
 Benavides Jésus, Chatenay-Malabry, FR;
 Marguet Frank, Verrières le Buisson, FR;
 Froissant Jacques, Morée, FR;
 Marabout Benolt, Chilly Mazarin, FR;
 Evanno Yannick, Bullion, FR;
 Sevrin Mireille, Paris, FR;
 Janiak Philip, Gif-sur-Yvette, FR;
- (54) **Použití derivátů pyridazino[4,5-b]indol-1-acetamidu pro přípravu léčiva pro nemoci spojené s dysfunkcí benzodiazepinových receptorů periferního typu**
 (22) 21.01.2000
 (32) 26.01.1999
 (31) 1999/9900806
 (33) FR
 (86) PCT/FR00/00135
 (87) WO 00/44384
 (57) Použití sloučeniny obecného vzorce I, kde X znamená atom halogenu, Y znamená jeden nebo více atomů nebo skupin vybraných ze souboru, který zahrnuje atom vodíku, atomy halogenů, hydroxylovou skupinu, methylovou skupinu, methoxyskupinu a nitroskupinu, R₁ znamená alkylovou skupinu s 1 až 4 atomy uhlíku, R₂ a R₃ jsou vždy navzájem nezávisle atom vodíku nebo alkylová skupina s 1 až 4 atomy uhlíku nebo alternativně R₂ a R₃ tvoří s atomem dusíku, ke kterému jsou vázány pyrrolidinylovou skupinu, piperidinylovou skupinu nebo morfolinylovou skupinu pro přípravu léčiva pro prevenci a léčbu nemocí a poruch spojených s dysfunkcí benzodiazepinových receptorů periferního typu, jako je degenerativní nemoc CNS, srdeční nemoc a poruchy,

nefropatie, kožní stres, nádor nebo rakovina.

(74) Hakr Tomáš Ing., Přístavní 24, Praha 7, 17000;

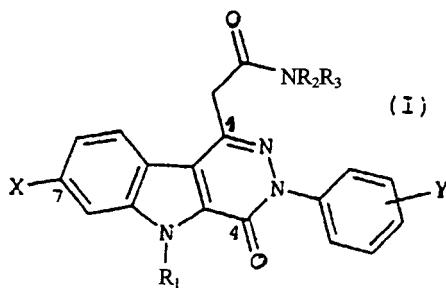

7 (51) **A 61 K 31/505, A 61 P 3/06**

(21) **2001-2631**

(71) ASTRAZENECA AB, Södertälje, SE;

(72) Raza Ali, Macclesfield, GB;

(54) **Použití prostředku snižujícího cholesterol**

(22) 01.02.2000

(32) 06.02.1999, 08.09.1999

(31) 1999/9902590, 1999/9921062

(33) GB, GB

(86) PCT/GB00/00285

(87) WO 00/45819

(57) Je popsáno použití speciálního orálního dávkování nebo rozmezí dávkování sloučeniny (E)-7-(4-(4-fluorfenyl)-6-isopropyl-2-(methyl(methylsulfonyl)amino)pirimidin-5-yl)-(3R, 5S)-3,5-dihydroxyhept-6-enové kyseliny nebo její farmaceuticky přijatelné soli k příznivé změně hladin lipidů nebo poměrů lipidů u lidského pacienta, který je k tomu indikován, jakož i farmaceutické přípravky této sloučeniny nebo soli uzpůsobených pro orální podávání, které zahrnují takové dávkování a způsob jejich přípravy.

(74) Hakr Eduard Ing., Přístavní 24, Praha 7, 17000;

7 (51) **A 61 K 31/517**

(21) **2001-1832**

(71) DR. REDDY'S RESEARCH FOUNDATION, Hyderabad, IN;

NOVO NORDISK A/S, Bagsvaerd, DK;

(72) Weibel Helle, Hillerod, DK;

Hjorth Thyge Borup, Farum, DK;

(54) **Nový farmaceutický přípravek a způsob jeho přípravy**

(22) 29.11.1999

(32) 01.12.1998

(31) 1998/01580

(33) DK

(86) PCT/DK99/00663

(87) WO 00/32191

(57) Nový stabilní farmaceutický přípravek obsahující jako aktivní přísadu 5-[[4-[3-methyl-4-oxo-3,4-dihydro-2-chinazolinyl]methoxy]fenylmethyl]thiazolidin-2,4-dion.

(74) PATENTSERVIS PRAHA a.s., Jivenská 1, Praha 4, 14000;

7 (51) **A 61 K 31/5575, A 61 K 31/517, A 61 K 31/5377, A 61 K 31/519, A 61 P 15/10**

(21) **2000-2199**

(71) PFIZER PRODUCTS INC., Groton, CT, US;

(72) Wyllie Michael Grant, Canterbury, GB;

(54) **Kombinace, kompozice a kity pro léčení impotence a samičí sexuální dysfunkce**

(22) 29.10.1998

(32) 16.12.1997

(31) 1997/069741

(33) US

(86) PCT/IB98/01723

(87) WO 99/30697

(57) Léčení erektilní dysfunkce za použití kombinace (1)

sloučeniny zvolené z antagonistů α -adrenergického receptoru a (2) sloučeniny zvolené z činidel zvyšujících hladinu cGMP. Přednostním činidlem zvyšujícím hladinu cGMP je sildenafil nebo jeho farmaceuticky vhodná sůl. Kit, který zahrnuje sloučeniny pro léčení impotence.

(74) Matějka Jan JUDr., Národní 32, Praha 1, 11000;

7 (51) **A 61 K 35/78, A 61 K 9/20**

(21) **2001-1766**

(71) STEIGERWALD ARZNEIMITTELWERK GMBH, Darmstadt, DE;

(72) Kuper Willi, Gross-Rohrheim, DE;

Maidonis Panagiotis, Darmstadt, DE;

(54) **Způsob výroby léčiv z rostlinných výtažků v tuhé podávací formě**

(22) 24.11.1999

(32) 24.11.1998, 24.11.1999

(31) 1998/19855287, 1999/19957472

(33) DE, DE

(86) PCT/DE99/03767

(87) WO 00/30605

(57) Při výrobě léčiv ve formě tablet nebo kapslí, obsahujících rostlinný výtažek, se nejdříve zhotoví suchý výtažek, aby se snížil jeho objem. Pak se kompaktní částičky jednotli pomocí síta, aby se získaly částičky ve tvaru zrn jednotné velikosti. Tyto kompaktní částičky se v mísicím procesu maskují dioxidem titanu, talkem a vysoce disperzním oxidem křemičitým, načež se ve dvou následujících míchacích procesech opatřují přídavnými pomocnými látkami. Maskované kompaktní částičky mají dobré kluzné vlastnosti. Podíl výtažku činí alespoň 65% hmotnostních, takže tablety mohou mít srovnatelně malý rozměr a v důsledku maskování také mají krátkou dobu rozpádu.

(74) Sedlák Zdeněk Ing., Mendlovo nám. 1a, Brno, 60300;

7 (51) **A 61 K 35/78, A 61 P 35/00**

(21) **2001-1979**

(71) ECOSMART TECHNOLOGIES, INC., Franklin, TN, US;

(72) Bessette Steven M., Brentwood, TN, US;

Enan Essam E., Franklin, TN, US;

(54) **Preparát pro léčbu rakoviny a způsob použití přirozených rostlinných olejů**

(22) 07.12.1999

(32) 07.12.1998

(31) 1998/111271

(33) US

(86) PCT/US99/28888

(87) WO 00/33857

(57) Předmětem řešení je farmaceutický preparát obsahující rostlinné esenciální oleje, přirozené nebo syntetické, nebo jejich směsi či deriváty, pro prevenci a léčbu rakoviny měkkých tkání u savců.

(74) Čermák Karel Dr., Národní třída 32, Praha 1, 11000;

7 (51) **A 61 K 35/78**

(21) **2001-2726**

(71) INDENA S. P. A., Milano, IT;

(72) Bombardelli Ezio, Milano, IT;

(54) **Sojový extrakt obsahující lipidy, způsob jeho výroby a farmaceutická a kosmetická kompozice obsahující tento extrakt**

(22) 02.02.2000

(32) 03.02.1999

(31) 1999/19904352

(33) DE

(86) PCT/EP00/00826

(87) WO 00/45828

(57) Řešení poskytuje sojový extrakt mající přesněji definovaný poměr sfingomyelinů k fosfolipidům. Dále se řešení zabývá způsobem výroby extraktu, který zahrnuje následující kroky: a) extrakci zralých sojových bobů nebo

- oleje prosté sójové mouky za použití alifatických alkoholů nebo směsi těchto alkoholů s vodou; b) zahuštění extraktu z kroku a); c) extrakci zahuštěného extraktu z kroku b) působením alifatických uhlovodíků; d) ošetření rostlinným aktivním uhlíkem a zahuštění extraktu z kroku c) odpařováním; e) působením alifatických ketonů, které dodá účinným složkám nerozpustnost; f) filtraci účinných složek a sušení. Řešení se rovněž týká farmaceutické a kosmetické kompozice obsahující uvedený extrakt, která je určena zejména pro prevenci nebo ošetření suché pokožky.
- (74) Čermák Karel Dr., Národní třída 32, Praha 1, 11000;
- 7 (51) **A 61 K 38/17, C 12 N 5/00, A 61 K 48/00, A 61 P 7/00, A 61 P 35/00, A 61 P 31/00, A 61 P 37/00 // A 61 K 47/48, (A 61 K 38/17, A 61 K 38:18), (A 61 K 38/17, A 61 K 38:19)**
- (21) **2000-3238**
- (71) MERCKLE GMBH, Ulm, DE;
- (72) Schwarz Herbert, Regensburg, DE;
- (54) **Použití CD137 pro podporu proliferace periferních monocytů**
- (22) 05.03.1999
- (32) 05.03.1998
- (31) 1998/98103859
- (33) EP
- (86) PCT/EP99/01440
- (87) WO 99/44629
- (57) Toto řešení se vztahuje k použití monocytárního růstového faktoru CD137 nebo jeho funkčního analogu za účelem přípravy léčiva pro podporu proliferace periferních monocytů u savců. Řešení se zvláště vztahuje k použití zmíněného růstového faktoru pro léčbu různých patologických stavů.
- (74) Švorčík Otakar JUDr., Hálkova 2, Praha 2, 12000;
- 7 (51) **A 61 K 38/17, A 61 K 39/395, A 61 K 48/00, A 61 P 9/00, A 61 P 9/12, A 61 P 13/12, A 61 P 35/00, A 61 P 31/18, A 61 P 37/02, A 61 P 37/06**
- (21) **2001-2696**
- (71) BIOGEN, INC., Cambridge, MA, US;
- APOTECH S. A., Epalinges, CH;
- (72) Browning Jeffrey, Brookline, MA, US;
- Ambrose Christine, Reading, MA, US;
- Mackay Fabienne, Vauluse, AU;
- Tschopp Jurg, Epalinges, CH;
- Schneider Pascal, Epalinges, CH;
- (54) **Farmaceutické přípravky obsahující ligand BAFF nebo činidlo blokující tento ligand pro použití ke stimulaci a inhibici B-lymfocytů a sekrece imunoglobulinů**
- (22) 25.01.2000
- (32) 25.01.1999, 09.07.1999
- (31) 1999/117169, 1999/143228
- (33) US, US
- (86) PCT/US00/01788
- (87) WO 00/43032
- (57) Předkládané řešení se týká farmaceutických přípravků obsahujících ligand BAFF nebo činidlo blokující tento ligand, určených ke stimulaci nebo inhibici růstu B-lymfocytů, a sekrece imunoglobulinů. Protein BAFF a jeho receptor mohou být využity při protinádorových nebo imunoregulačních aplikacích a také při léčení nemocí se sníženou imunitou jako je HIV, a také hypertenze a s ní souvisejících nemocí. K použití BAFF jakožto stimulatoru B-lymfocytů při nemocech se sníženou imunitou patří použití u pacientů s orgánovou transplantací nebo u pacientů po léčení rakoviny ke stimulaci produkce B lymfocytů. Přípravky obsahující BAFF lze užít také jako adjuvans a kostimulátor ke zvýšení nebo obnově hladiny B-lymfocytů.
- (74) Hakr Eduard Ing., Přístavní 24, Praha 7, 17000;
- 7 (51) **A 61 K 38/18, A 61 K 31/715, A 61 P 19/02, A 61 P 19/08, A 61 P 19/10**
- (21) **2001-1378**
- (71) SANKYO COMPANY LIMITED, Tokyo, JP;
- SNOW BRAND MILK PRODUCTS CO., LTD., Hokkaido, JP;
- (72) Mochizuki Shinichi, Tochigi, JP;
- Masuyama Chiharu, Tochigi, JP;
- Fujise Nobuaki, Tochigi, JP;
- Tsuda Eisuke, Tochigi, JP;
- Higashio Kanji, Saitama, JP;
- (54) **Činidlo pro léčení kostního pathobolismu**
- (22) 28.10.1999
- (32) 28.10.1998
- (31) 1998/322874
- (33) JP
- (86) PCT/JP99/05963
- (87) WO 00/24416
- (57) Činidlo pro léčení kostního pathobolismu. Toto činidlo pro léčení kostního pathobolismu obsahující alespoň jednu složku vybranou ze skupiny sestávající z inhibičního faktoru osteoklastogeneze, jeho homologů a jeho variant a polysacharidu nebo jeho derivátů. Jako polysacharid nebo jedno deriváty lze použít heparin, dextran-sulfát a podobně. Uvedené činidlo pro léčení kostního pathobolismu má vynikající terapeutický účinek při kostním pathobolismu, jako je osteoporóza, hyperkalcémie nebo chronický artikulární revmatismus a velkou perzistenci aktivity. Činidlo je použitelné jako léčivo.
- (74) PATENTSERVIS PRAHA a.s., Jivenská 1, Praha 4, 14000;
- 7 (51) **A 61 K 38/37, A 61 K 38/48, A 61 K 39/395, A 61 P 7/04 // (A 61 K 38/37, A 61 K 38:17), (A 61 K 39/395, A 61 K 38:37, A 61 K 38:48)**
- (21) **2001-1021**
- (71) AMERICAN RED CROSS, Falls Church, VA, US;
- GENETICS INSTITUTE, INC., Cambridge, MA, US;
- (72) Qian Jiahua, Germantown, MD, US;
- Hoyer Leon W., Bethesda, MD, US;
- Collins Mary, Natick, MA, US;
- Gray Gary S., Brookline, MA, US;
- (54) **Způsoby tlumení imunitní odpovědi na terapeutické proteiny**
- (22) 21.09.1999
- (32) 21.09.1998
- (31) 1998/158178
- (33) US
- (86) PCT/US99/21991
- (87) WO 00/16801
- (57) Popisují se prostředky a způsoby léčby hemostatických poruch za použití činidel, která podporují hemostázu, a činidel, která inhibují ko-stimulační signál v T buňce. Tyto prostředky a způsoby umožňují léčit hemostatické poruchy za použití cizorodých terapeutických proteinů se současným tlumením imunitní odpovědi na terapeutické proteiny.
- (74) Jirotková Ivana Ing., Nad Štolou 12, Praha 7, 17000;
- 7 (51) **A 61 K 39/00, A 61 K 39/39, A 61 K 48/00**
- (21) **2001-717**
- (71) GLAXO GROUP LIMITED, Greenford, GB;
- Charo Jehad, Stockholm, SE;
- (72) Kiessling Rolf, Stockholm, SE;
- (54) **Vakcína**
- (22) 25.08.1999
- (32) 26.08.1998
- (31) 1998/9818627
- (33) GB
- (86) PCT/EP99/06217
- (87) WO 00/12121
- (57) Vakcína určená pro vakcinaci savce proti onemocnění,

- obsahující nukleotidovou sekvenci kódující antigenní peptid související s onemocněním, která je uvnitř vhodného vektoru, spolu se sloučeninou zvyšující jak humorální, tak i buněčnou imunitní odpověď u savce, které jsou vyvolány antigenním peptidem, přičemž tato sloučenina je zvolena ze skupiny látek, z nichž výhodný je tucaresol, nebo v případě potřeby jejich fyziologicky přijatelných solí nebo esterů.
- (74) Korejzová Zdeňka JUDr., Spálená 29, Praha 1, 11000;
- 7 (51) **A 61 K 39/00, A 61 P 35/00**
(21) **2001-2032**
(71) ONYVAX LIMITED, London, GB;
(72) Dalgleish Angus George, London, GB;
Smith Peter Michael, London, GB;
Sutton Andrew Derek, London, GB;
Walker Anthony Ian, London, GB;
(54) **Nové způsoby léčby zhoubného bujení**
(22) 09.12.1999
(32) 10.12.1998
(31) 1998/9827104
(33) GB
(86) PCT/GB99/04129
(87) WO 00/33869
(57) Popisuje se produkt obsahující buněčnou linii nebo linii určené pro použití jako alogenní imunoterapeutické činidlo při léčbě zhoubného bujení u savců a lidí. Všechny současné studie vakcín vhodných pro zhoubné bujení založené na buňkách vykazují jeden společný rys. Vynález jmenovitě používá buňky, které obsahují alespoň některé TSA a/nebo TAA, které sdílí s antigeny přítomnými v nádoru pacienta. V každém případě se nádorové buňky využívají jako základ předpokladu, že pouze nádorové buňky budou obsahovat významné TSA nebo TAA a původ tkáně buněk odpovídá místu nádoru pacienta. Primárně se popisuje použití imortalizovaných normálních nemaligních buněk jako základu alogenní buněčné vakcíny vhodné pro zhoubné bujení. Normální buňky nevykazují TSA nebo relevantní koncentrace TAA a proto je překvapující, že normální buňky jsou účinné jako vakcíny proti zhoubnému bujení. V případě karcinomu prostaty může být vakcína například založena na jedné imortalizované buněčné linii nebo na kombinaci různých imortalizovaných buněčných linií získaných z prostaty. Buněčné linie se letálně ozářily za použití gama záření při 50 až 300 Gy, aby se zjistilo, že buňky jsou před použitím v případě savce nebo člověka replikačně inkompetentní.
- (74) Jirotková Ivana Ing., Nad Štolou 12, Praha 7, 17000;
- 7 (51) **A 61 K 39/00, A 61 P 35/00**
(21) **2001-2033**
(71) ONYVAX LIMITED, London, GB;
(72) Dalgleish Angus George, London, GB;
Smith Peter Michael, London, GB;
Sutton Andrew Derek, London, GB;
Walker Anthony Ian, London, GB;
(54) **Nové způsoby léčby zhoubného bujení**
(22) 09.12.1999
(32) 10.12.1998
(31) 1998/9827103
(33) GB
(86) PCT/GB99/04135
(87) WO 00/33870
(57) Popisuje se produkt, který obsahuje specifické kombinace buněčných linií určených pro použití jako alogenní imunoterapeutické činidlo vhodné pro léčbu karcinomu prostaty u lidí. Heterogenita imunoterapeutického činidla odpovídá heterogenitě antigenního profilu cíleného karcinomu prostaty a imunizuje recipienta s řadou potencionálních TAA a TSA, které se exprimují v různých stádiích onemocnění. Dále se popisuje vakcína obsahující kombinaci tří různých buněčných linií připravených z materiálu biopsie primárního nebo metastatického karcinomu prostaty. Buněčné linie jsou letálně ozářeny
- gama zářením při 50 až 300 Gy, aby se zaručilo, že jsou replikačně inkompetentní.
- (74) Jirotková Ivana Ing., Nad Štolou 12, Praha 7, 17000;
- 7 (51) **A 61 K 39/02, A 61 K 39/245, A 61 K 39/12**
(21) **2001-887**
(71) SMITHKLINE BEECHAM BIOLOGICALS S. A., Rixensart, BE;
(72) Slaoui Moncef Mohamed, Rixensart, BE;
Vandepapeliere Pierre, Rixensart, BE;
(54) **Způsob léčby sexuálně přenosných nemocí**
(22) 08.09.1999
(32) 11.09.1998
(31) 1998/9819898
(33) GB
(86) PCT/EP99/06623
(87) WO 00/15255
(57) Řešení se zabývá použitím jednoho nebo více antigenů odvozených od patogenů způsobujících STD, například gD2t, pomocné látku indukující TH-1 lymfocyty, například 3-DMPL, a nosiče, například kamence, pro léčbu sexuálně přenosných nemocí (STD) u žen. Vakcína se podává intramuskulárně v režimu 0, 1 a 6 měsíců.
- (74) Korejzová Zdeňka JUDr., Spálená 29, Praha 1, 11000;
- 7 (51) **A 61 K 39/23, A 61 P 7/00, A 61 P 9/14, A 61 P 35/00, A 61 P 41/00**
(21) **2001-1369**
(71) BROLIDEN Kristina, Denderyd, SE;
WESTGREN Magnus, Stockholm, SE;
(72) Broliden Kristina, Danderyd, SE;
Westgren Magnus, Stockholm, SE;
(54) **Použití prázdných, neinfekčních, rekombinantních kapsid parvoviru B 19, způsob potlačení růstu nebo migrace buňky, způsoby léčby pacienta a potlačení tkáňového vrůstání, kit, lékařský prostředek a použití kapsid parvoviru B 19**
(22) 23.11.1999
(32) 24.11.1998
(31) 1998/9804022
(33) SE
(86) PCT/IB99/02112
(87) WO 00/30668
(57) Prostředky pro potlačení růstu a/nebo migraci buněk, které mají P antigen, zahrnují také buňky krvetvorného původu a endotelové buňky. Částice parvovirových kapsid nebo fragmenty parvovirových kapsidových proteinů jsou použity pro výrobu léků pro potlačení růstu krvetvorných mateřských buněk (např. před transplantací kmenových buněk), růstu endotelových buněk (např. jako protinádorová léčba nebo k předcházení restenózy nebo fibrotického zbytnění, následovaného protetickou metastázou) nebo k prevenci poruch, které zahrnují abnormální proliferaci buněk, které mají P antigen (např. pravé polycytemie).
- (74) PATENTSERVIS PRAHA a.s., Jivenská 1, Praha 4, 14000;
- 7 (51) **A 61 K 39/395, C 07 K 16/28, C 12 N 15/13**
(21) **2000-3008**
(71) BRISTOL-MYERS SQUIBB COMPANY, Princeton, NJ, US;
(72) Aruffo Alejandro A., Belle Mead, NJ, US;
Hollenbaugh Diane, Newtown, PA, US;
Siadak Anthony W., Seattle, WA, US;
Berry Karen K., Lawrenceville, NJ, US;
Harris Linda J., Seattle, WA, US;
Thorne Barbara A., Issaquah, WA, US;
Bajorath Jurgen, Lynnwood, WA, US;
Huse William D., Del Mar, CA, US;
Wu Herren, San Diego, CA, US;
Watkins Jeffrey D., Encinitas, CA, US;

- (54) **Protilátky proti lidským CD40**
 (22) 10.02.1999
 (32) 19.02.1998
 (31) 1998/026291
 (33) US
 (86) PCT/US99/02949
 (87) WO 99/42075
 (57) Nové chimerní a humanizované protilátky proti lidským CD40, které blokují interakci mezi gp39 a CD40. Protilátky CD40 jsou účinné v modulaci humorálních imunních odpovědí proti antigenům dependentním na T-buňkách, kolagenem indukované artritidě a transplantaci kůže a jsou rovněž využitelné pro své protizánětlivé vlastnosti.
 (74) Kalenský Petr JUDr., Hálkova 2, Praha 2, 12000;
- 7 (51) **A 61 K 47/14, A 61 K 31/18, A 61 K 9/107**
 (21) **2001-543**
 (71) EDKO TRADING AND REPRESENTATION COMPANY LIMITED, Istanbul, TR;
 (72) Embil Koral, Istanbul, TR;
 Figueroa Ray, Medley, FL, US;
 (54) **Topické farmaceutické přípravky obsahující nimesulid**
 (22) 12.08.1999
 (32) 12.08.1998
 (31) 1998/9817573
 (33) GB
 (86) PCT/IB99/01460
 (87) WO 00/09117
 (57) Předmětem tohoto řešení jsou farmaceutické přípravky obsahující nimesulid ve formě gelu, roztoku, masti nebo spreje, s výhodou ve formě gelu. složkami těchto přípravků jsou vedle nimesulidu glycerylmonooleát nebo směs polárních rozpouštědel, jejíž jednou složkou je glycerylmonooleát. Tyto přípravky mohou rovněž obsahovat některá další aditiva a vodu. Farmaceutické přípravky podle tohoto vynálezu jsou terapeuticky účinné a zároveň při topické aplikaci nezpůsobují žádné nebo jen nepatrné zbarvení.
 (74) PATENTSERVIS PRAHA a.s., Jivenská 1273, Praha 4, 14000;
- 7 (51) **A 61 K 47/18, A 61 K 31/66, A 61 K 9/18**
 (21) **2001-1722**
 (71) U. S. BIOSCIENCE, INC., West Conshohocken, PA, US;
 (72) Stogniew Martin, Blue Bell, PA, US;
 Zadei Javad M., West Chester, PA, US;
 (54) **Léková forma amifostinu**
 (22) 15.11.1999
 (32) 16.11.1998
 (31) 1998/192933
 (33) US
 (86) PCT/US99/27050
 (87) WO 00/29025
 (57) Řešení se týká sterilní stabilní lékové formy, vhodné pro rekonstituci a parenterální podávání. Tato léková forma obsahuje amorfní aminoalkylhydrigenfoaforothioát, zejména amifostin. Řešení se dále týká způsobu přípravy lékové formy, která typicky vykazuje zvýšenou teplotní stabilitu.
 (74) Korejzová Zdeňka JUDr., Spálená 29, Praha 1, 11000;
- 7 (51) **A 61 K 48/00**
 (21) **2001-1521**
 (71) MENARINI RICERCHE S. P. A., Pomezia, IT;
 (72) Parente Dino, Firenze, IT;
 Di Massimo Anna Maria, Firenze, IT;
 De Santis Rita, Firenze, IT;
 (54) **Farmaceutický prostředek obsahující fragmenty DNA kódující antigenní protein vykazující protinádorový účinek**
 (22) 18.10.1999
 (32) 30.10.1998
 (31) 1998MI/002330
 (33) IT
 (86) PCT/EP99/07874
 (87) WO 00/25827
 (57) Popisuje se farmaceutický prostředek obsahující jednu nebo více molekul DNA, které kódují fragmenty proteinu, který se nadměrně exprimuje v nádorových buňkách, ve spojení s vhodnými excipienty a adjuvans za účelem vyvolat protinádorovou imunitní odezvu specifickou pro Ag.
 (74) Korejzová Zdeňka JUDr., Spálená 29, Praha 1, 11000;
- 7 (51) **A 61 L 9/14**
 (21) **2001-1640**
 (71) THE PROCTER & GAMBLE COMPANY, Cincinnati, OH, US;
 (72) Woo Ricky Ah-Man, Hamilton, OH, US;
 Trinh Toan, Maineville, OH, US;
 Schneiderman Eva, Fairfield, OH, US;
 Fritz Mark David, Cincinnati, OH, US;
 Mattila Jill Maureen, Cincinnati, OH, US;
 Mermelstein Robert, Cincinnati, OH, US;
 Rockwell Pamela Ann, Cincinnati, OH, US;
 (54) **Stabilní vodný prostředek pohlcující zápachy, výrobek, způsob kontroly zápachu, způsob výroby a použití**
 (22) 18.11.1999
 (32) 25.11.1998
 (31) 1998/109834
 (33) US
 (86) PCT/US99/27317
 (87) WO 00/30691
 (57) Předložený vynález se vztahuje na stabilní vodný roztok pohlcující zápachy, vhodný především pro použití na neživé povrchy. Prostředek obsahuje od asi 0,1 % do asi 0,5 hmotnostních % prostředku emulze nebo disperze, obsahující dlouhodobě stálý hydrofobní parfém ke zvýšení přijatelnosti. Vhodně může prostředek obsahovat polyoly s nízkou molekulovou hmotností; kovové soli podporují pohlčování pachů; ve vodě rozpustný aniontový polymer podporující pohlčování pachů; zvlhčující přísadu atd. Prostředek v podstatě neobsahuje jakýkoliv materiál, který by špinil nebo zanechával skvrny na látce. Prostředek je výhodně používán ve formě malých kapek, vznikajících zvláště za použití rozstříkovače.
 (74) PATENTSERVIS PRAHA a.s., Jivenská 1, Praha 4, 14000;
- 7 (51) **A 61 M 1/10, A 61 M 29/02, A 61 F 2/24, A 61 B 5/028**
 (21) **2001-2784**
 (71) IMPELLA CARDIOTECHNIK AG, Aachen, DE;
 (72) Siess Thorsten, Würselen, DE;
 Flameng Willem, Leuven, DE;
 (54) **Zařízení pro nitrocévní operaci srdečních chlopní**
 (22) 03.02.2000
 (32) 06.02.1999
 (31) 1999/19904975
 (33) DE
 (86) PCT/EP00/00863
 (87) WO 00/45874
 (57) Zařízení pro operaci nedostatečné srdeční chlopně nebo zúžené srdeční chlopně je tvořeno mikroaxiální pumpou (40). Trubková část (14) mikroaxiální pumpy (40) nese dilatační zařízení (18), které lze používat k tomu, aby se zúžená chlopeň tlakem roztáhla. Dilatační zařízení (18) je vytvořeno jako vysokotlaký balon (17). Během dilatace pracuje mikroaxiální pumpa (40) tak, aby se srdci ulehčilo. V případě nedostatečné srdeční chlopně se na dilatační zařízení (18) upevní stent (21), který obklopuje ohebnou protězu (20) srdečních chlopní. Pomocí dilatace

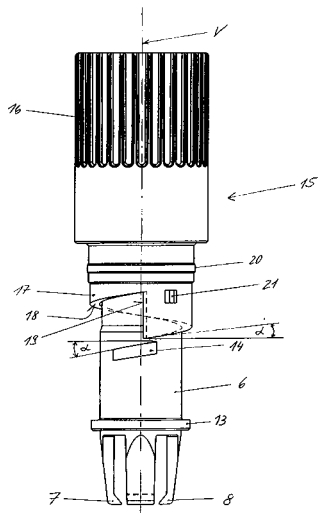

- 7 (51) **A 61 M 5/315, A 61 M 5/50**
 (21) **2001-2512**
 (71) DISETRONIC LICENSING AG, Burgdorf, CH;
 (72) Kirchhofer Fritz, Sumiswald, CH;
 Gurtner Thomas, Koppigen, CH;
 (54) **Zařízení k dávkovanému podávání
 vstříkovatelné látky**
 (22) 11.01.2000
 (32) 12.01.1999
 (31) 1999/19900827
 (33) DE
 (86) PCT/CH00/00016
 (87) WO 00/41752
 (57) Zařízení k dávkovanému podávání vstříkovatelné látky zahrnuje: a) pouzdro (1, 5) se zásobníkem (2) pro látku; b) píst (3), který při posuvu do směru podávání vytlačí látku ze zásobníku (2) k výpusti (4) zásobníku (2); c) ozubenou tyč (10), posunující píst (3) ve směru podávání, s první řadou (11) zubů a druhou řadou (12) zubů; d) relativně vůči pouzdru (1, 5) a proti směru podávání posunutelný hnací člen (20), který při posuvu ve směru podávání unáší ozubenou tyč (10) sebou; a e) relativně vůči pouzdru (1, 5) se zajištěním proti posuvu uspořádaný blokovací prostředek (6), který spolupůsobí s jednou z řad (11, 12) zubů, takovým způsobem, že zabraňuje posuvu ozubené tyče (10) proti směru podávání, a umožňuje posuv ozubené tyče (10) ve směru podávání.
 (74) PATENTSERVIS PRAHA a.s., Jivenská 1, Praha 4, 14000;

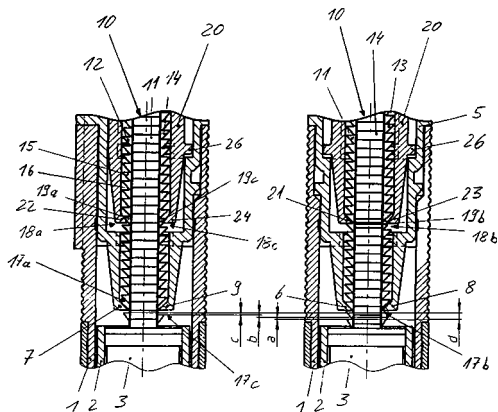

- 7 (51) **A 61 M 29/00**
 (21) **2001-664**
 (71) MEDINOL LTD., Tel Aviv, IL;
 (72) Pinchasik Gregory, Herzliya, IL;
 Richter Jacob, Ramat Hasharon, IL;

- (54) **Stent**
 (22) 21.02.2001
 (32) 01.03.2000, 08.05.2000
 (31) 2000/516753, 2000/202723
 (33) US, US
 (57) Intravaskulární stent je vhodný zejména pro implantaci do ohnutých částí tepen. Stent si zachovává po expanzi pružnost v podélném směru. Stent je vytvořen ze vzájemně propletených meandrových struktur (301, 312), vytvářejících trojúhelníkové buňky. Tyto trojúhelníkové buňky tvoří radiální podporu a zároveň zajišťují pružnost stentu v podélném směru po jeho expanzi. Trojúhelníkové buňky zajišťují zvýšené pokrytí stěny cévy. Stent má různé části přizpůsobené pro optimalizování radiální podpory nebo pro optimalizování pružnosti v podélném směru. Stent je upraven tak, aby se zabránilo rozšiřování jeho částí v průběhu vkládání do cév.
 (74) Čermák Karel Dr., Národní třída 32, Praha 1, 11000;

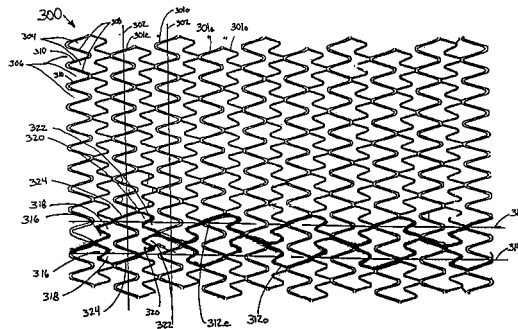

- 7 (51) **A 61 N 5/00, B 01 D 15/00**
 (21) **2000-4766**
 (71) RENALTECH INTERNATIONAL LLC, New York, NY, US;
 (72) Braverman Andrew, New York, NY, US;
 Davankov Vadim, Moscow, RU;
 (54) **Způsob odstraňování beta-2 mikroglobulinu z
 krve**
 (22) 17.04.2000
 (32) 19.04.1999
 (31) 1999/294224
 (33) US
 (86) PCT/US00/10403
 (87) WO 00/62836
 (57) Způsob odstraňování beta-2 mikroglobulinu z krve obsahuje kroky odnámání krve z pacienta, průchodu krve adsorbentním materiálem takové velikosti a struktury, že je z krve odstraňován beta-2 mikroglobulin, a opětného zavádění krve, ze které byl odstraněn beta-2 mikroglobulin, do pacienta.
 (74) Reichel Pavel Ing., P.O.Box 52, Praha 1, 11121;

- 7 (51) **A 63 F 9/14, A 63 F 9/00**
 (21) **2000-617**
 (71) JÍŠA Radek, Pyšely, CZ;
 (72) Jiša Radek, Pyšely, CZ;
 (54) **Stojánek pro hru prostorových piškvorek**
 (22) 21.02.2000
 (57) Stojánek pro hru prostorových piškvorek sestává z nejméně tří hracích polí (1), v nichž jsou umístěny pozice (2) pro hrací kameny (3), přičemž každá jednotlivá pozice s alespoň nejméně dvěma dalšími pozicemi (2) pro hrací kameny (3) leží v prostoru v přímce (a, b, c, d, e, f, g) a v této přímce (a, b, c, d, e, f, g) jsou vzdálenosti mezi vedlejšími pozicemi (2) shodné a každou pozici (2) procházejí nejméně čtyři přímky (a, b, c, d, e, f, g) spojující vždy alespoň tři pozice (2) pro hrací kameny (3). Stojánek s výhodou sestává z nejméně tří hracích polí (1) v rovnoběžných rovinách, s nejméně třemi řadami po nejméně třech pozicích (2) pro hrací kameny (3), přičemž tyto roviny hracích polí (1) jsou vzájemně spojeny

nejméně jednou stojinou (4). Všechny jednotlivé pozice (2) pro hrací kameny (3) v jednotlivých hracích polích (1) jsou s výhodou nad sebou. Stojánek je s výhodou vytvořen z průhledného materiálu.

- (74) Kubíčková Květoslava Ing., Doubravčická 2201, Praha 10, 10000;

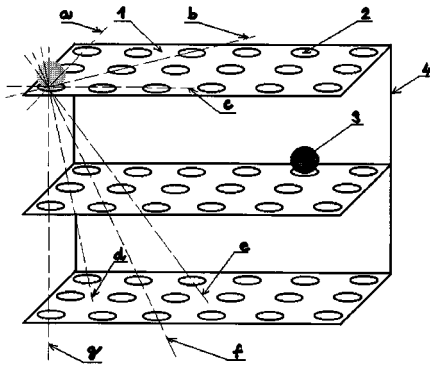

- 7 (51) **B 01 D 35/30**

(21) **2001-1393**

(71) ABB FLÅKT AB, Stockholm, SE;

(72) Torkelsson Stig, Bankeryd, SE;

Johnsson Lars, Jönköping, SE;

Evers Peder, Jönköping, SE;

- (54) **Filtrační zařízení pro úpravu vzduchu**

(22) 19.10.1999

(32) 22.10.1998

(31) 1998/9803626

(33) SE

(86) PCT/SE99/01874

(87) WO 00/23170

- (57) Filtrační zařízení pro zařízení (5) pro úpravu vzduchu, splňující velmi vysoké požadavky na čistotu vzduchu, zahrnuje množství filtračních patron (3), opatřených jedním nebo několika filtry (2), kteréžto patrony jsou vloženy do kazet (4). Kazety jsou upevněny na zařízení pro úpravu vzduchu a mají, na straně obrácené proti vstupujícímu proudu vzduchu, těsnění (6), které se rozprostírá v axiálním směru kolem obvodu a axiálně se opírá o plochu, která je orientována radiálně vzhledem k proudění vzduchu, a obklopuje výstupní otvor (9), vymezený každou filtrační patronou, přičemž tvoří spojitě radiální těsnění napříč průřezem celého zařízení (5) a v radiálním směru prochází skrze alespoň část vnější stěny (10) zařízení.

- (74) Čermák Karel Dr., Národní třída 32, Praha 1, 11000;

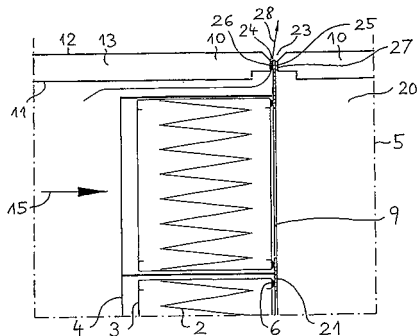

- 7 (51) **B 01 D 53/64, B 01 D 53/70**

(21) **2000-842**

(71) PRAŽSKÉ SLUŽBY A. S., Praha, CZ;

(72) Šanda Jiří, Brandýsek, CZ;

Fabian Jiří, Praha, CZ;

Smola Josef, Praha, CZ;

- (54) **Způsob mokrého čištění spalin**

(22) 08.03.2000

- (57) Způsob mokrého čištění spalin ze spaloven směsného komunálního odpadu a tuhého směsného odpadu, majícího podobné složení, při kterém se spaliny perou rozprašovanou prací kapalinou, tvořenou vodnou suspenzí nebo/a roztokem reakčně absorpční složky, tvořené zejména hydroxidem vápenatým nebo/a uhličitánem vápenatým, přičemž následně se prací kapalina, která vystupuje z čistícího procesu, rozprašuje do proudu horkých spalin, vystupujících ze spalovacího zařízení před jejich čištěním, čímž se voda obsažená v prací kapalině odpaří, přičemž prací kapalina obsahuje současně uhlíkový absorbent s celkovým vnitřním specifickým povrchem alespoň 300 m²/g, v množství nezbytném k alespoň částečnému zachycení kontaminujících látek, včetně rtuti a jejích sloučenin, polychlorovaných dibenzop-dioxinů a dibenzofuranů obsažených ve spalinách, avšak v množství nejvýše rovném 16 % hmotn., vztaženo k hmotnosti reakčně absorpční složky.

- 7 (51) **B 01 D 53/94, B 01 J 23/40**

(21) **2001-683**

(71) DMC2 DEGUSSA METALS CATALYSTS CERDEC AG, Frankfurt am Main, DE;

(72) Domesle Rainer Dr., Alzenau-Kälberau, DE;

Klein Harald Dr., Bessenbach, DE;

Kreuzer Thomas Dr., Karben, DE;

Lox Egbert Dr., Hanau, DE;

- (54) **Katalyzátor pro čištění spalin dieselových motorů a způsob jeho výroby**

(22) 22.02.2001

(32) 01.03.2000

(31) 2000/00104212

(33) EP

- (57) Katalyzátor pro čištění spalin dieselových motorů obsahuje nejmeně jeden zeolit jakož i nejmeně jeden nosný oxid hlinitý, oxid křemičitý, oxid titaničitý, oxid zirkoničitý a hlinitokřemičitan a nejmeně jeden ze vzácných kovů platina, paladium, rhodium, iridium. Atomy vzácných kovů mají střední oxidační stupeň menší než +2,5, v průměru mají více než 3 kovové ligandy a méně než 3 kyslíkové ligandy a na zeolitech a nosných oxidech jsou ve formě krystalitů o střední velikosti částic v rozmezí 1 až 6 nm. Způsob spočívá v tom, že se nejprve odděleně impregnují nosné oxidy a zeolity sloučeninou vzácných kovů, kalcinují se v ještě vlhkém stavu vháněním spalin o teplotě 500 až 1000 °C po dobu 0,1 až 10 sekund a zpracovávají se na dispersi, která se nanese na monolitickou plástek kde se suší, kalcinuje a nakonec redukuje.

- (74) Čermák Karel Dr., Národní třída 32, Praha 1, 11000;

- 7 (51) **B 01 J 25/00**

(21) **2000-2741**

(71) DEGUSSA-HÜLS AKTIENGESELLSCHAFT, Frankfurt am Main, DE;

(72) Ostgard Daniel Dr., Kleinostheim, DE;

Berweiler Monika, Maintal, DE;

Bender Barbara, Rodenbach, DE;

Stein Gernot, Erlensee, DE;

Möbus Konrad Dr., Haina-Löhlbach, DE;

- (54) **Katalyzátory fixního lože**

(22) 26.07.2000

(32) 31.07.1999, 05.08.1999

(31) 1999/1936135, 1999/368571

(33) DE, US

- (57) Tvarované katalyzátory pro nehybné vrstvy na bázi Raneyho kovu legované rheniem. Katalyzátory se připraví tak, že tvarovaný prekurzor katalyzátoru, který obsahuje katalyticky aktivní kov a vyluhovatelnou složku se kalcinuje při teplotě pod 850 °C, provede se aktivace kalcinovaného prekurzoru vyluhováním vyluhovatelné složky tak, aby aktivovaná vnější vrstva měla tloušťku

- 0,05 až 1 mm a aktivovaný katalyzátor se opláchne. Potom se vloží do roztoku kyseliny rhenisté nebo roztoku soli rhenia po tak dlouhou dobu, aby se veškeré rhenium fixovalo na katalyzátor. Použití katalyzátoru k hydrogenaci nasycených nebo nenasycených esterů na jejich odpovídající jednosytné nebo vicesytné alkoholy.
- (74) Matějka Jan JUDr., Národní 32, Praha 1, 11000;
- 7 (51) **B 01 J 25/00, C 07 C 51/00**
(21) **2001-548**
(71) DEGUSSA-HÜLS AKTIENGESELLSCHAFT, Frankfurt am Main, DE;
(72) Ostgard Daniel Dr., Kleinostheim, DE;
Sauer Jörg Dr., Gelnhausen, DE;
Freund Andreas Dr., White Plains, NY, US;
Berweiler Monika, Maintal, DE;
Höpp Matthias Dr., Mobile, AL, US;
Vanheertum Rudolf Dr., Kahl, DE;
Girke Walthier, Hanau-Grossauheim, DE;
- (54) **Raneyova měď, způsob její přípravy a použití**
(22) 13.02.2001
(32) 18.02.2000
(31) 2000/00103546
(33) EP
(57) Raneyova měď, která je dotována nejméně jedním kovem ze skupiny a/nebo vzácných kovů, se používá jako katalyzátor při dehydrogenaci alkoholů. Způsob její přípravy spočívá v tom, že se slitina měď-hliník aktivuje pomocí vodného roztoku hydroxidu sodného, katalyzátor se promyje, suspenduje ve vodě, k této suspenzi se přidá roztok soli železa nebo roztok soli ušlechtilého kovu, pH roztoku se nastaví na hodnotu 4 až 11 a katalyzátor se z roztoku oddělí a promyje.
- (74) Čermák Karel Dr., Národní třída 32, Praha 1, 11000;
- 7 (51) **B 01 J 25/00, B 01 J 35/02, C 07 C 51/00**
(21) **2001-549**
(71) DEGUSSA-HÜLS AKTIENGESELLSCHAFT, Frankfurt am Main, DE;
(72) Ostgard Daniel Dr., Kleinostheim, DE;
Berweiler Monika, Maintal, DE;
Seelbach Karsten, Haltern-Hullern, DE;
- (54) **Katalyzátor Raney-měď pro nepohyblivou vrstvu, způsob jeho přípravy a použití**
(22) 13.02.2001
(32) 18.02.2000
(31) 2000/00103547
(33) EP
(57) Katalyzátor Raney-měď pro nepohyblivou vrstvu, který je dopovaný železem, vzácnými kovy nebo jinými kovy, který se používá jako katalyzátor v nepohyblivé vrstvě při dehydrogenaci alkoholů na jim odpovídající karboxylové sloučeniny a karboxylové kyseliny v reaktoru s pevným ložem. Způsob přípravy spočívá v tom, že se připravený katalyzátor zformuje na tablety, extrudáty, dutá tělíska nebo talířové granuláty, aktivuje se, dopuje alespoň jedním dopovacím kovem, promyje se a vysuší.
- (74) Čermák Karel Dr., Národní třída 32, Praha 1, 11000;
- 7 (51) **B 01 J 27/26, C 08 G 65/26**
(21) **2001-2880**
(71) BAYER AKTIENGESELLSCHAFT, Leverkusen, DE;
(72) Hofmann Jörg, Krefeld, DE;
Ooms Pieter, Krefeld, DE;
Gupta Pramod, Bedburg, DE;
Schäfer Walter, Leichlingen, DE;
Lohrenz John, Leverkusen, DE;
- (54) **Bimetalické kyanidové katalyzátory pro výrobu polyetherpolyolů, způsob jejich výroby a jejich použití**
(22) 31.01.2000
(32) 11.02.1999, 24.03.1999, 07.05.1999
- (31) 1999/19905611, 1999/19913260, 1999/19920937
(33) DE, DE, DE
(86) PCT/EP00/00728
(87) WO 00/47650
(57) Řešení se týká bimetalických kyanidových (DMC)-katalyzátorů pro výrobu polyetherpolyolů polyadici alkylenoxidů na startovací sloučeniny, mající aktivní vodíkové atomy obsahujících a) jednu nebo více bimetalických kyanidových sloučenin, b) jeden nebo více od c) různých organických komplexních ligandů a c) jednu nebo více ionických povrchově aktivních, popřípadě mezifázově aktivních, sloučenin. Dále se týká způsobu výroby těchto katalyzátorů a jejich použití.
- (74) Všečetka Miloš JUDr., Hálkova 2, Praha 2, 12000;
- 7 (51) **B 01 J 27/26, C 08 G 65/26, C 07 J 9/00, C 07 J 41/00**
(21) **2001-2882**
(71) BAYER AKTIENGESELLSCHAFT, Leverkusen, DE;
(72) Hofmann Jörg, Krefeld, DE;
Ooms Pieter, Krefeld, DE;
Gupta Pramod, Bedburg, DE;
Schäfer Walter, Leichlingen, DE;
Lohrenz John, Leverkusen, DE;
- (54) **Bimetalické kyanidové katalyzátory pro výrobu polyetherpolyolů, způsob jejich výroby a jejich použití**
(22) 31.01.2000
(32) 11.02.1999
(31) 1999/19905611
(33) DE
(86) PCT/EP00/00727
(87) WO 00/47649
(57) Řešení se týká bimetalických kyanidových (DMC)-katalyzátorů pro výrobu polyetherpolyolů polyadici alkylenoxidů na startovací sloučeniny, mající aktivní vodíkové atomy obsahující a) jednu nebo více bimetalických kyanidových sloučenin, b) jednu nebo více žlučových kyselin nebo jejich solí, esterů nebo amidů a c) jeden nebo více od b) odlišných organických komplexních ligandů. Dále se týká způsobu výroby těchto katalyzátorů a jejich použití při výrobě polyetherpolyolů.
- (74) Všečetka Miloš JUDr., Hálkova 2, Praha 2, 12000;
- 7 (51) **B 01 J 37/02, B 01 J 23/75, B 01 J 23/89**
(21) **2001-1201**
(71) SASOL TECHNOLOGY (PROPRIETARY) LIMITED, Johannesburg, ZA;
(72) Van Berge Peter Jacobus, Vaalspark, ZA;
Van De Loosdrecht Jan, Vaalpark, ZA;
Caricato Elsie Adriana, Sasolburg, ZA;
Barradas Sean, Parys, ZA;
Sigwebela Bulelani Humphrey, Sasolburg, ZA;
- (54) **Způsob výroby prekursoru katalyzátoru**
(22) 04.10.1999
(32) 05.10.1998, 10.12.1998
(31) 1998/9056, 1998/11334
(33) ZA, ZA
(86) PCT/IB99/01626
(87) WO 00/20116
(57) Způsob spočívá v tom, že se v počátečním stupni zpracování suspenze, která obsahuje porézní oxidový nosič katalyzátoru, účinnou katalytickou složku nebo její prekursor a vodu, zpracuje za zvýšené teploty a tlaku nižšího než je tlak atmosférický tak, že dojde k impregnaci nosiče aktivní katalyzátorovou složkou nebo jejím prekurzorem a částečnému vysušení impregnovaného nosiče s tím, že tento počáteční stupeň zpracování nepokračuje za bod, při kterém ztráta žiháním ("LOI") impregnovaného nosiče je menší než 1,2násobek jeho ztráty žiháním při počínající vlhkosti ("LOI_{iv}"). Potom se v následujícím stupni zpracování částečně vysušený impregnovaný nosič podrobí zpracování za zvýšené

teploty a tlaku nižšího než je atmosférický tlak, takže teplota v následujícím stupni zpracování přesahuje teplotu v počátečním stupni zpracování a/nebo tlak, který je nižší než atmosférický, je v následujícím stupni zpracování nižší než v počátečním stupni zpracování, čímž se dosáhne intenzivnějšího sušení impregnovaného nosiče v následujícím stupni zpracování než v počátečním stupni zpracování. Vyrobit se tak vysušený impregnovaný nosič. Vysušený impregnovaný nosič se kalcinuje, takže se získá prekursor katalyzátoru. Tento prekursor se zredukuje a získá se tak katalyzátor.

- (74) PATENTSERVIS PRAHA a.s., Jivenská 1, Praha 4, 14000;

7 (51) **B 21 D 39/00, B 21 K 25/00, B 23 P 11/00**

(21) **2001-329**

(71) WILLY VOIT GMBH & CO. STANZ UND METALLWERK, Ingbert, DE;

(72) Schmitt Jakob, St. Ingbert, DE;

(54) **Způsob upevňování tyčového dílu v přídržovacím dílu, závitová tyč a použití závitové tyče**

(22) 25.01.2001

(32) 27.01.2000

(31) 2000/10003572

(33) DE

(57) Předložené řešení se týká způsobu upevňování tyčového dílu (2), majícího zejména kruhový průřez, v jej obklopujícím přídržovacím dílu (1). Předložené řešení se dále závitové tyče upevněné v přídržovacím dílu (1) a použití takového přídržovacího dílu (1). Při vytváření spoje s vysokou pevností v tahu mezi tyčovým dílem (2) a přídržovacím dílem (1), který je vyrobitelný s malými náklady a může být realizován také na dílech opatřených povrchovým povlakem, se nejprve vytvoří plochý přídržovací díl (1), mající na dvou vzájemně protilehlých bočních okrajích (3, 4) prvky (5, 6) pro vzájemně tvarové zaklesnutí do sebe, potom se boční okraje (3, 4) přídržovacího dílu (1) ohnou nahoru a přídržovací díl (1) se vytvaruje do tvaru příčného průřezu, který odpovídá tvaru průřezu tyčového dílu (2), a po zavedení tyčového dílu (2) do přídržovacího dílu (1) se tento přídržovací díl (1) nalisuje kolem tyčového dílu (2).

- (74) Čermák Karel Dr., Národní třída 32, Praha 1, 11000;

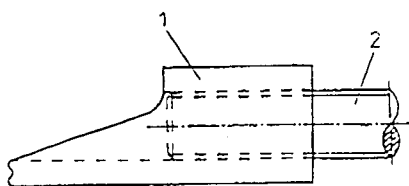

7 (51) **B 21 D 51/26**

(21) **2001-260**

(71) MAUSER-WERKE GMBH CO. KG, Brühl, DE;

(72) Beierling Hans-Jürgen, Paderborn, DE;

(54) **Válcovací stroj**

(22) 22.05.2000

(32) 21.05.1999, 10.11.1999

(31) 1999/29908996, 1999/164534

(33) DE, US

(86) PCT/EP00/04656

(87) WO 00/71278

(57) Řešení se týká válcovacího stroje (18) pro zpracování kovové nádoby s podélným švem, zejména nádoby z ocelového plechu, u které se z ploché kovové desky skrouží válcová skruž (12), jejíž na sebe navzájem navazující, popřípadě navzájem se přesahující styčné hrany se navzájem pevně spojí ohyby nebo svařením, načež se se skruží (12) za účelem vytvoření uzavřené nádoby, například sudu s uzávěrem, nebo nahoře otevřené

nádoby, například sudu s víkem, svaří nebo ohyby spojí spodní dno ve tvaru disku a případně také odpovídající víko, přičemž navzájem na sebe navazující, popřípadě navzájem se přesahující styčné hrany válcové skruže (12) se v oblasti podélného skládaného záhybu, popřípadě podélného svarového švu po vytvoření podélného skládaného záhybu, popřípadě po procesu svařování a před připojením spodního dna a/nebo horního víka válcují po celé délce skruže (12). Problémem u známých válcovacích strojů jsou vysoké síly a ohybové namáhání nosných ramen válců. Válcovací stroj (18) podle tohoto řešení je proto proveden jako průběžný válcovací stroj se vstupní stranou (A) a výstupní stranou (B), jehož horní válec (20) je otočně uložen v horním nosném rámu (26) a spodní válec (22) je otočně s možností pohonu uložen ve spodním rámu (28). Při zavádění skruže (12) je horní nosný rám (26) přichycen ke spodnímu rámu (28) ve svém středu, zatímco při válcování na svých vnějších koncích. Charakteristickým znakem válcovacího stroje je tedy "střídavě plovoucí" uložení horního nosného rámu (26), který je ke spodnímu rámu (28) přichycen střídavě ve svém středu nebo na svých obou koncích.

- (74) Chlustina Jiří Ing., Jana Masaryka 43-47, Praha 2, 12000;

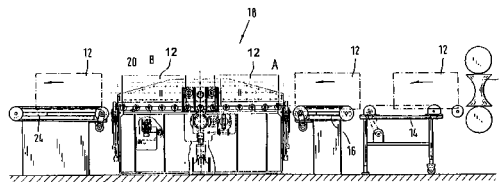

7 (51) **B 21 J 15/06**

(21) **2001-790**

(71) GESIPA BLINDNIETTECHNIK GMBH, Frankfurt a.M., DE;

(72) Wille Lothar, Mörfelden-Walldorf, DE;

(54) **Pneumaticko-hydraulický přístroj pro nýtování naslepo**

(22) 02.03.2001

(32) 10.03.2000

(31) 2000/10011340

(33) DE

(57) Navrhované řešení se týká pneumaticko-hydraulického přístroje (1) pro nýtování naslepo obsahujícího tažné ústrojí, které je uspořádáno ve skříní (20), a sklíčidlovou skříň (26), která je spojena s hydraulickým tažným pístem (14) a obklopuje sklíčidlové čelisti (27), na které dosedá uspořádání (30, 31) tlakové vložky, které spolupůsobí s vratným pístem (34), spočívajícího v tom, že mezi vratným pístem (34) a mezi tažným pístem (14) je uspořádána tlaková komora (44), která je prostřednictvím ovládacího ústrojí (4) ovladatelná řízením tlakem.

- (74) Čermák Karel Dr., Národní třída 32, Praha 1, 11000;

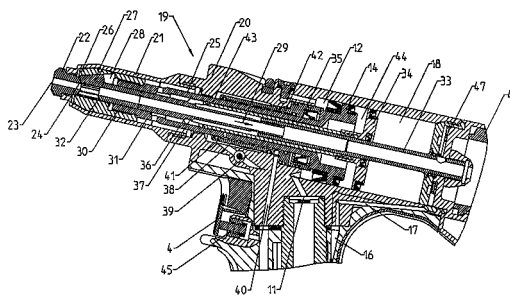

7 (51) **B 21 L 9/06, B 21 L 9/00**

(21) **2001-353**

(71) JOH. WINKLHOFFER & SÖHNE GMBH UND CO. KG, München, DE;

(72) Winklhofer Gerhard, Krailling, DE;

Heinrich Dag, Penzberg, DE;

Fink Thomas, Dachau, DE;

- (54) **Způsob a zařízení pro spojování destičkového řetězového článku**
 (22) 06.08.1999
 (32) 11.08.1998
 (31) 1998/19836374
 (33) DE
 (86) PCT/EP99/05709
 (87) WO 00/09277
 (57) Při provádění navrhovaného způsobu spojování destičkového spojovacího článku se nejméně jedna destička (14, 15) spojuje s nejméně jedním dutým čepem (17, 18) za použití vyrovnávacího a lisovacího procesu. Při tomto procesu se zjišťuje, zda je dutý čep (17, 18) vystředěn vzhledem k hlavní ose (K_A) řetězu současným aktivním působením souměrných upínacích sil na čela (21, 22) a nejméně jedna destička (14, 15) se zatlačuje v průběhu spojovacího zdvihu vzhledem k dutému čepu (17, 18) do polohy souměrné k hlavní ose (K_A) řetězu. Navrhované řešení se rovněž týká zařízení k provádění tohoto způsobu.
 (74) Hakr Eduard Ing., Přístavní 24, Praha 7, 17000;

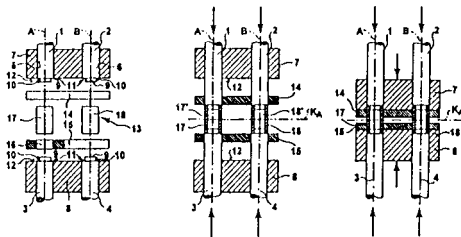

- 7 (51) **B 22 C 1/18, B 22 C 1/20**
 (21) **2000-2655**
 (71) BUNTROCK INDUSTRIES, Williamsburg, VA, US;
 (72) Vandermeer John, Bear, DE, US;
 (54) **Forma pro odlitek litý na vytavitelný model a způsob její výroby**
 (22) 09.02.1999
 (32) 11.02.1998, 26.06.1998
 (31) 1998/074366, 1998/105782
 (33) US, US
 (86) PCT/US99/02479
 (87) WO 99/41030
 (57) Způsob výroby keramické skořepinové formy za použití spotřebovatelného modelu zahrnuje použití žáruvzdorných řídkých kaší, které obsahují pojivo solu koloidního oxidu křemičitého s velkou velikostí částic. Pojivo solu koloidního oxidu křemičitého má průměrnou velikost částic asi 40 nanometrů, což je velikost asi 3-4 krát větší než velikost částic pojivo solu koloidního oxidu křemičitého až dosud používaných při výrobě keramických skořepinových forem. Použití koloidních roztoků s velkými částicemi poskytuje keramické skořepinové formy (20) jež nevypálené mají o asi 40 % až asi 70 % vyšší pevnost v porovnání s keramickými skořepinovými formami, vytvořenými za použití solů koloidního oxidu křemičitého s malými částicemi. Příslušné jednotlivé vrstvy pláště skořepinové formy obsahující sol koloidního oxidu křemičitého s velkými částicemi, schnou cca o 30 až 40 % rychleji než vrstvy podle stávajícího stavu techniky obsahující soly koloidního oxidu křemičitého s menšími velikostmi částic.
 (74) PATENTSERVIS PRAHA a.s., Jivenská 1, Praha 4, 14000;

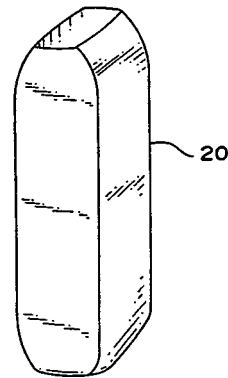

- 7 (51) **B 22 D 11/04**
 (21) **2000-3009**
 (71) USINOR, Puteaux, FR;
 SOCIÉTÉ ANONYME DES FORGES ET ACIÉRIES DE DILLING, Dillingen, DE;
 (72) Perrin Eric, Aix en Provence, FR;
 Perrin Gérard, Kuntzig, FR;
 Salaris Cosimo, Montigny les Metz, FR;
 Weisseldinger Edouard, Rombas, FR;
 (54) **Forma tvaru mnohohranu pro vrchní plynulé lití metalurgických výrobků**
 (22) 16.12.1999
 (32) 18.12.1998
 (31) 1998/9816055
 (33) FR
 (86) PCT/FR99/03166
 (87) WO 00/37197
 (57) Forma pro vrchní plynulé lití roztavených kovů sestávající z chlazeného kovového tabulárního elementu (6) ve tvaru mnohostěnu vymezujícího tvar a velikost litého výrobku, ve kterém tuhne roztavený kov (7) ve styku s chlazenou vnitřní kovovou stěnou (11), přičemž chlazená vnitřní kovová stěna je uspořádána pod nechlazeným dosazovacím nálitkem (5) s pláštěm z tepelně izolačního žáruvzdorného materiálu, který tvoří zásobník roztaveného kovu ke ztuhnutí, a vykazuje štěrbinu (18) k injektování média kolem vnitřního obrysu formy uspořádanou mezi chlazeným kovovým tabulárním elementem (6) a nechlazeným dosazovacím nálitkem (5) a překážky (17) k redukování průtoku loupacího média v rozích.
 (74) Kalenský Petr JUDr., Hálkova 2, Praha 2, 12000;

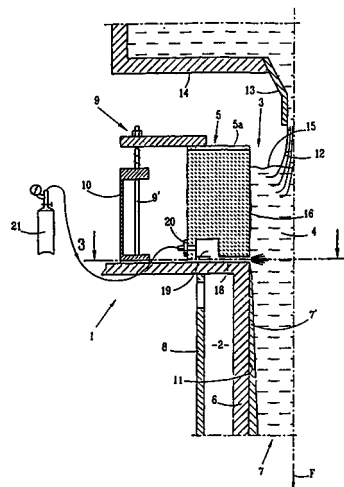

- 7 (51) **B 22 D 41/18**
 (21) **2001-1645**
 (71) VESUVIUS CRUCIBLE COMPANY, Wilmington, DE, US;

- (72) Hanse Eric, Feignies, FR;
 (54) **Zátková tyč**
 (22) 16.11.1999
 (32) 20.11.1998, 20.11.1998
 (31) 1998/9800839, 1998/9800838
 (33) BE, BE
 (86) PCT/BE99/00144
 (87) WO 00/30785
 (57) Předložené řešení se týká zátkové tyče se zlepšenou plynutěností a tuhostí. Zátková tyč má prostředky pro udržování stlačení těsnícího kroužku (11, 11') ve styku s prstencovou těsnicí plochou (10) tělesa žáruvzdorného materiálu, když je zátková tyč uvedena na vysokou teplotu. Podle základního provedení jsou tyto prostředky vytvořeny jako objímka (12), vytvořená z materiálu majícího vysoký koeficient tepelné roztažnosti, jejíž dilatace udržuje těsnící kroužek pod stlačením, když je zátková tyč uvedena na vysokou teplotu.
 (74) Čermák Karel Dr., Národní třída 32, Praha 1, 11000;

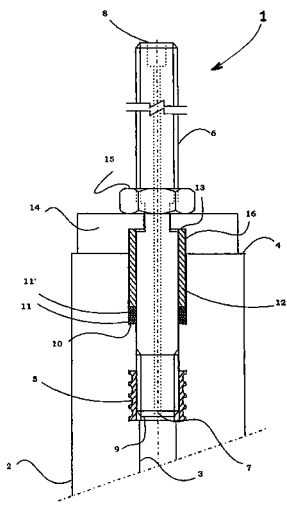

- 7 (51) **B 22 D 41/18**
 (21) **2001-1647**
 (71) VESUVIUM CRUCIBLE COMPANY, Wilmington, DE, US;
 (72) Hanse Eric, Feignies, FR;
 Dubois Pascal, Feignies, FR;
 (54) **Zátková tyč**
 (22) 16.11.1999
 (32) 20.11.1998, 20.11.1998
 (31) 1998/9800837, 1998/9800838
 (33) BE, BE
 (86) PCT/BE99/00146
 (87) WO 00/30786
 (57) Předložené řešení se týká zátkové tyče vytvořené jako jeden kus se zlepšenou plynutěností a tuhostí. Těleso zátkové tyče je podle tohoto řešení vytvořené ze žáruvzdorného materiálu obsahujícího alespoň částečně žáruvzdorný materiál relativně nepropustný pro plyny.
 (74) Čermák Karel Dr., Národní třída 32, Praha 1, 11000;

- 7 (51) **B 23 B 31/00**
 (21) **2001-213**
 (71) RÖHM GMBH, Sontheim, DE;
 (72) Taglang Johann, Medlingen, DE;
 (54) **Pákové sklíčidlo pro klikové hřídele**
 (22) 17.01.2001
 (32) 19.02.2000
 (31) 2000/20003066
 (33) DE
 (57) Pákové sklíčidlo je opatřeno ve formě páky (4) vytvořenými upínacími rameny (3), která jsou k uvolňování a upínání obrobků přestavitelná axiálně přesuvnou upínací tyčí (7) okolo osy (6) natáčení,

shodující se s tětvivou průřezu tělesem (5) sklíčidla, a která mají na svých volných koncích upravené upínací vložky (9). Na upínacích ramenech (3) jsou vytvořeny axiální a radiální šikmé plochy (10, 11), které svírají úhel sklonu s axiálním, popř. radiálním směrem, přičemž průměr axiálních šikmých ploch (10) se v axiálním směru ke konci upínacích ramen (3) snižuje a upínacích vložkách (9) jsou vytvořeny shodně nakloněné dosedací plochy (12).

- (74) Všečetka Miloš JUDr., Hálkova 2, Praha 2, 12000;

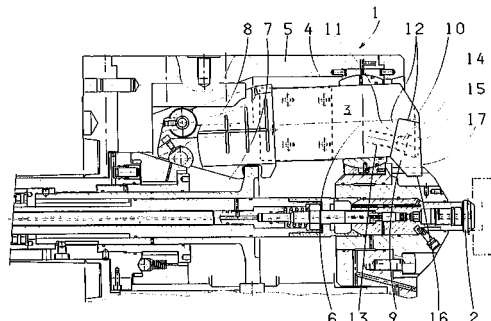

- 7 (51) **B 23 B 31/00**
 (21) **2001-228**
 (71) RÖHM GMBH, Sontheim, DE;
 (72) Taglang Johann, Medlingen, DE;
 (54) **Silově ovládané pákové sklíčidlo**
 (22) 18.01.2001
 (32) 19.02.2000
 (31) 2000/20003067
 (33) DE
 (57) Pákové sklíčidlo je opatřeno ve formě páky vytvořenými upínacími rameny (2), která jsou jednak posuvně vedena vždy v jednom vodícím úchytu (14) v tělese (7) sklíčidla a uloženi v kulovém sedle (12), vytvořeném v tělese (7) sklíčidla, a jednak jsou přestavitelná okolo osy (8) natáčení, odpovídající tětvivě průřezu tělesem (7) sklíčidla. Ve vodícím úchytu (14) je uvolnitelně upevněna doladovací deska (16) pro boční oporu upínacího ramene (2).
 (74) Všečetka Miloš JUDr., Hálkova 2, Praha 2, 12000;

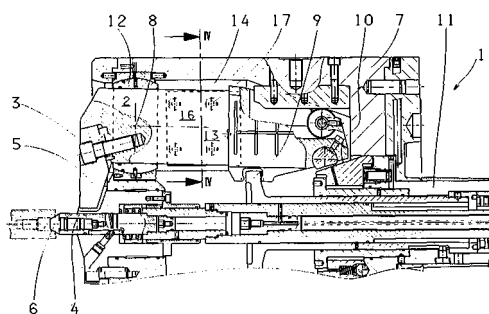

- 7 (51) **B 23 B 31/10**
 (21) **2000-4338**
 (71) RÖHM GMBH, Sontheim, DE;
 (72) Röhm Günter Horst, Sontheim, DE;
 (54) **Upínací hlava**
 (22) 21.11.2000
 (32) 23.02.2000
 (31) 2000/10008261
 (33) DE
 (57) Upínací hlava má alespoň dvě upínací čelisti sestávající z jedné napínací čelisti (9) a jedné základní čelisti (8) přestavitelné v radiálních vodících uloženi (3) prostřednictvím axiálně v tělese sklíčidla (2) posuvně uložené upínací tyče (6), přičemž v základní čelisti (8) a v napínací čelisti (9) jsou vytvořeny navzájem se kryjící drážky (10), ve kterých je uspořádán vratně

deformovatelný centrovací člen (11).

(74) Všečka Miloš JUDr., Hálkova 2, Praha 2, 12000;

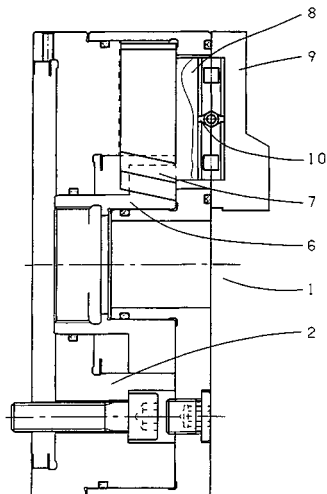

7 (51) **B 23 D 47/00**

(21) **2001-902**

(71) EISELE SÄGESYSTEME GMBH, Köngen, DE;

(72) Faig Paul, Unterensingen, DE;

Holder Kurt, Köngen, DE;

(54) **Vertikální pila**

(22) 13.03.2001

(32) 14.03.2000

(31) 2000/10012230

(33) DE

(57) Pila má pro kruhový pilový list (7) upraven ochranný kryt (8), který má vnější stěnu (9), čelní stěnu (10) a vnitřní stěnu (11), přičemž vnější stěna (9), čelní stěna (10) a vnitřní stěna (11) vykazující výšku "H", která odpovídá přinejmenším průměru pilového listu (7). Tím lze na jedné straně pilový list (7) uložit kompletně do ochranného krytu (8) a na druhé straně uspořádat ochranný kryt (8) na paralelní vedení (19), prostřednictvím kterého lze ochranný kryt (8) zvednout tak, že pilový list (7) lze sejmut námahy a s úsporou času z pily (6).

(74) Matějka Jan JUDr., Národní 32, Praha, 11000;

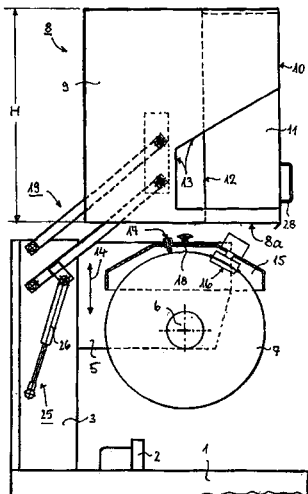

7 (51) **B 23 K 37/02, B 23 K 37/04**

(21) **2001-911**

(71) ATECS MANNESMANN AG, Düsseldorf, DE;

(72) Corredera Raul Dipl. Ing., Madrid, ES;

Dornhöfer Klaus Dipl. Ing., Fuente Del Fresno, ES;

Pösel Herbert Dipl. Ing., Wetter, DE;

Schulz Christoph Dipl. Ing., Wetter, DE;

(54) **Zařízení na vyrovnávání a svařování plechů skříňového nosníku, zejména hlavního nosníku pro jeřáby**

(22) 13.03.2001

(32) 13.03.2000, 18.07.2000

(31) 2000/10013227, 2000/10036366

(33) DE, DE

(57) Předložené řešení se týká zařízení na vyrovnávání a svařování tří nebo čtyř plechů (8, 8a) skříňového nosníku (7), zejména hlavního nosníku pro jeřáby, který vykazuje nejméně dvě deskovité příčné přepážky přivařené k vnitřním bočním plochám plechů (8, 8a) a v podélném směru skříňového nosníku (7) od sebe oddálené, s výrobním rámem tvaru "U" otevřeným dolů, který je s nuceným vedením pojezdny v podélném směru skříňového nosníku (7) po dvou paralelních kolejnicích nad skříňovým nosníkem (7) a který nese alespoň časově aktivovatelné magnety (6), které jsou v podélném a/nebo vertikálním směru uspořádané v odstupech od sebe a leží bezprostředně proti bočním plechům (8a), a s několika svařovacími zařízeními zařazenými ve směru pojezdu za magnety (6) uspořádanými na výrobním rámu (1), jimiž jsou spolu v průběhu pojezdu vždy prostřednictvím koutových svarů plechy (8, 8a) svařitelné v párech. U tohoto zařízení, u kterého může být vynecháno stehování plechů (8, 8a) před svařováním, jsou magnety (6) ve výrobním rámu (1) vytvořené jako otočné uložené kladky, jejichž osy otáčení probíhají vždy v jedné rovině napříč k podélnému směru skříňového nosníku (7) a paralelně vzhledem k vyrovnávanému, bezprostředně protilehlému bočnímu plechu (8a).

(74) Všečka Miloš JUDr., Hálkova 2, Praha 2, 12000;

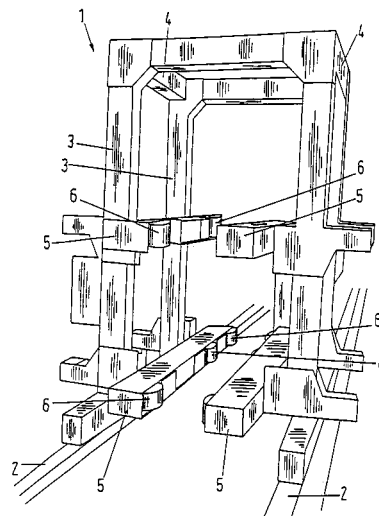

7 (51) **B 23 Q 3/00**

(21) **2001-356**

(71) W. I. T. WIEMERS INNOVATIVE TECHNIK GMBH, Barleben, DE;

(72) Wiemers Karl-Heinz, Ebendorf, DE;

(54) **Způsob a zařízení k mechanickému obrábění obrobků a k montáži/demontáži montážních celků**

(22) 24.07.1999

(32) 07.08.1998

(31) 1998/19835740

(33) DE

(86) PCT/DE99/02271

(87) WO 00/07765

(57) Upínací desky (2) jsou jako část upínacího ústrojí (1) a/nebo kruhového stolu (33) pomocí magnetických sil a/nebo plyných a/nebo kapalných médií uloženy jako vznášející se, přičemž jsou přestavitelné a polohovatelné. Jak ve vznášející se poloze tak i ve spuštěné poloze upínacího ústrojí (1) nebo rotoru (34) kruhového stolu

(33) může být prováděno rotační obrábění obrobků upevněných na upínací desce (2), přičemž pomocí senzorového systému je měřicím, regulačním a řídicím systémem zajištěna bezdotykovost nosných prvků upínací desky (2) v magnetickém přídržném prstenci (8), popřípadě nosných prvků rotoru (34) s upínací deskou (2), ve skříni (37) kruhového stolu. V zařízení je základní deska (7) provedena jako celoplošné jakož i jako prstencovitě vytvořené těleso uspořádaná v magnetickém přídržném prstenci (8), kterému je přiřazena komora (31) pro médium s otvory (14), a který je vybaven systémem trysek, který sestává z jednotlivých otvorů (12) trysek, které jsou uspořádány po obvodě v magnetickém přídržném prstenci (8).

(74) PATENTSERVIS PRAHA a.s., Jivenská 1, Praha 4, 14000;

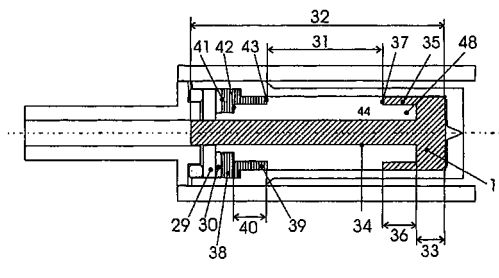

7 (51) **B 27 N 3/24**
(21) **2001-1475**
(71) VALMET FIBERTECH AB, Sundsvall, SE;
(72) Lundgren Göran, Alnö, SE;
Melander Olof, Sundsvall, SE;
Schedin Kurt, Sundsvall, SE;

(54) **Způsob a zařízení pro kontinuální výrobu desek obsahujících lignocelulózu**

(22) 01.11.1999
(32) 02.11.1998
(31) 1998/9803741
(33) SE
(86) PCT/SE99/01964
(87) WO 00/25999

(57) Při způsobu kontinuální výroby desek obsahujících lignocelulózu se materiál desintegruje na částice a/nebo vlákna, lepi, suší a tvaruje do rohože (1). Rohož (1) se stlačuje v kontinuálním lisu (2) se vstřikováním páry do formy desky (3) a deska (3) pak prochází skrze kondicionovací jednotku (4). Plynne emise a pára, unikající při procesu lisování, se zachycují. Do procesu se přivádí horký vzduch pro zabránění kondenzace plyných emisí a uvedené páry, když se k těmto emisím a páře přimíchává vzduch, prosakující z okolí, a také pro dopravu páry a emisí do spalovacího zařízení (9) ke spalování. Zařízení pro provádění tohoto způsobu zahrnuje kontinuální lis (2) se vstřikováním páry a kondicionovací jednotku (4), přičemž v lise (2) se vstřikováním páry je uspořádána odsávací jednotka (8) pro zachycování plyných emisí a páry a pro jejich dopravu do spalovacího zařízení (9). Zařízení má také napájecí jednotku (11) pro přivádění horkého vzduchu do odsávací jednotky (8).

(74) Čermák Karel Dr., Národní třída 32, Praha 1, 11000;

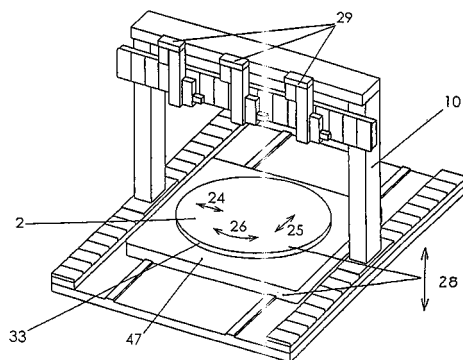

7 (51) **B 24 C 1/00**

(21) **2000-873**

(71) C5 S. R. O., Valašské Meziříčí, CZ;

(72) Vahalík Josef, Valašské Meziříčí, CZ;

(54) **Tryskací šablona**

(22) 09.03.2000

(57) Šablona, zejména pro zhotovování dekoru na skleněné ploše otřeskáváním, má nosnou vrstvu, např. papír s teflonovým povlakem, opatřenou přenosovým lakem, na němž je tištěná maskovací vrstva, s výhodou na bázi akrylátové disperze. Maskovací vrstva je pokryta lepicí vrstvou, s výhodou na bázi akrylátové disperze. Lepicí vrstva může být pokryta transportní vrstvou např. mikrotenovou fólií.

(74) Žák Vítězslav Ing., Lidická 51, Brno, 60200;

7 (51) **B 25 C 1/18**

(21) **2000-2069**

(71) KELLNER Gerd, Schramberg, DE;

(72) Weihrauch Achim, Blansingen, DE;

(54) **Nástroj k zatluštění upevňovacího prvku do podkladu**

(22) 23.11.1998

(32) 04.12.1997

(31) 1997/2798

(33) CH

(86) PCT/EP98/07555

(87) WO 99/29472

(57) Omezení pracovního zdvihu nástroje je provedeno prostřednictvím pístového pouzdra (36), spojeného s pístovým talířem (11), prostřednictvím můstku (39) spojeného s prstencovým prvkem (38) nebo kombinací obou. Takto je vytvořena jak na straně (48a) pístového talíře, tak na straně (48b) prstencového prvku komora, v níž je například uloženo mechanické vratné zařízení (8), které je během zatluštění pochodu i během chodu naprázdno namáháno pouze vlastním zatížením. Zbytková energie pístu je odpružena tlumičem (30).

(74) Čermák Karel Dr., Národní třída 32, Praha 1, 11000;

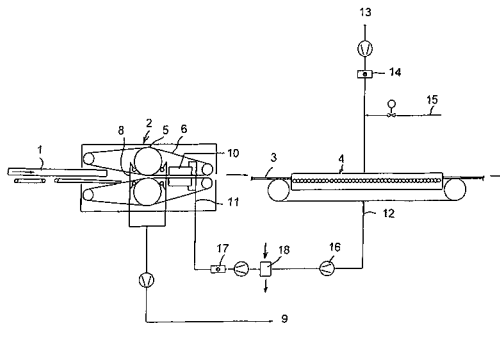

7 (51) **B 28 B 7/18, B 28 B 1/00**

(21) **1999-2866**

(71) ZIPP BRATISLAVA, SPOL. S R. O., Bratislava, SK;

(72) Kamrla Jozef Ing., Bratislava, SK;

Szabó Imrich, Bratislava, SK;

(54) **Způsob vytváření dutin v betonových a železobetonových dílcích**

(22) 12.08.1999

(32) 12.08.1998

(31) 1998/1089

(33) SK

(57) Při způsobu vytváření dutin v betonových a železobetonových dílcích se na spodní části dílce uloží vložka otevřeného průřezu vyrobená lisováním z

dřevocementové směsi, orientovaná otevřenou částí směrem dolů, a potom se dílec doplní betonem do požadované výšky. K začátku a/nebo konci vložky se za účelem uzavření dutiny těsně uloží uzavírací čelo, s výhodou vyrobené lisováním z dřevocementové směsi. Spodní část dílce může být ze ztuhlého betonu, vytvrzeného betonu a/nebo železobetonu.

(74) Kania František Ing., Mendlovo nám. 1a, Brno, 60300;

7 (51) **B 29 B 9/06, B 01 J 2/22, B 30 B 11/28**
2001-1634

(71) FLZ FASERLOGISTIKZENTRUM GMBH,
Rudolstadt, DE;

(72) Jakwerth Gerhard, München, DE;

(54) **Granulát, způsob jeho výroby a zařízení k jeho provádění**

(22) 12.11.1999

(32) 12.11.1998

(31) 1998/19854015

(33) DE

(86) PCT/EP99/09741

(87) WO 00/29183

(57) Základem granulátu je obsah rostlinných surovin a dále přísad, které se hodí pro vstříkové lití. Při způsobu se rostlinné suroviny a další přísady jako termoplasty, pojiva, plniva, barviva, antibiotika a/nebo retardéry hoření mísí ve vodném prostředí za zvýšené teploty 2 až 60 sekund, lisují a rozmělnují. K provádění způsobu je určeno zařízení, které sestává z předgranulátoru (216) a koncového granulátoru (211). Obzvláště čistý granulát se získá různými provedeními koncového granulátoru (211), který může být kupříkladu vybaven proti sobě nebo i v sobě se pohybujícími maticemi.

(74) Andera Jiří Ing., Nad Štolou 12, Praha 7, 17000;

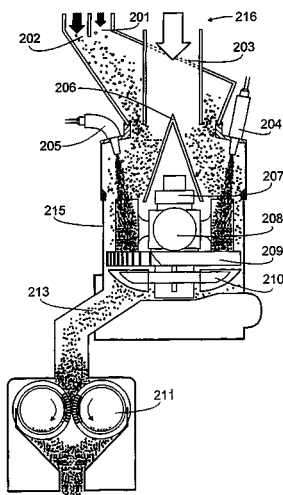

7 (51) **B 29 D 24/00, B 29 C 47/02, B 29 C 47/08**
2001-843

(71) KAYSERSBERG PACKAGING, Kunheim, FR;

(72) Coste Jean-Philippe, Kaysersberg, FR;

(72) Porret Laurent, Horbourg-Wihr, FR;

(54) **Způsob výroby dutého zámkového panelu a zařízení k provádění tohoto způsobu**

(22) 07.03.2001

(32) 10.03.2000

(31) 2000/0003136

(33) FR

(57) Při způsobu výroby dutého zámkového panelu z termoplastického materiálu, majícího těsnění (10) na jednom z okrajů opatřených zámkovými prostředky se protlačují duté desky (1) představující panelový profil se zónou uložení (7) pro nepropustné těsnění (10). Do zóny uložení (7) která je před úrovní nebo v úrovni razníku (11) extruderu se kontinuálně ukládá těsnění (10) ve formě

pásky kruhového průřezu. Pro upevňování těsnění (10) na okraji panelového profilu je zařízení k provádění výše popsaného způsobu opatřeno v úrovni razníku (11) a v určité vzdálenosti od něj patiči (14). Těsnění (10) se upevní v určeném místě a deska se řeže na jednotlivé panely.

(74) Kalenský Petr JUDr., Hálkova 2, Praha 2, 12000;



7 (51) **B 30 B 15/14**

(21) **2001-586**

(71) SCHULER PRESSEN GMBH & CO. KG, Göppingen, DE;

(72) Fahrenbach Jürgen, Aichelberg, DE;

(54) **Elektrické hnací zařízení**

(22) 14.02.2001

(32) 18.02.2000

(31) 2000/10007505

(33) DE

(57) Elektrické hnací zařízení, zejména pro lisovací zařízení a/nebo jejich součástí, má hlavní elektromotor pro pohon setrvačnicku, který přes vypínatelné spojkové ústrojí pohání hnací hřídel, a přídavný elektromotor, který je použitelný přídavně k pohonu hnacího hřídele. Hlavní elektromotor (5) a přídavný elektromotor (12) jsou uloženy uvnitř setrvačnicku (2).

(74) Zelený Pavel JUDr., Hálkova 2, Praha 2, 12000;

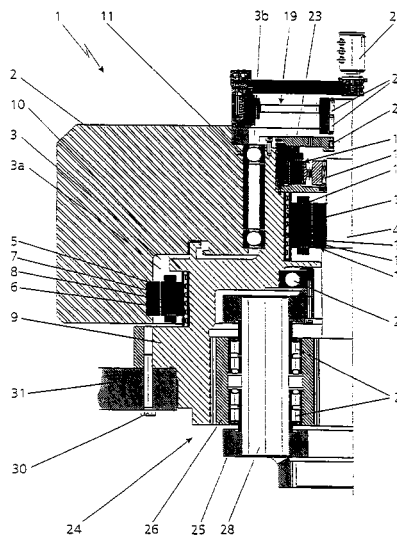

7 (51) **B 31 D 5/00**

(21) **1996-3085**

(71) NATUREMBAL, Bouxwiller, FR;

(72) Baumüller Théodore, Schweighouse-sur-Moder, FR;

(54) **Způsob a zařízení pro výrobu vystýlacího nebo vykládacího výrobku mačkáním papíru, a výrobek jimi získaný**

(22) 05.04.1995

(32) 22.04.1994

(31) 1994/94440027

(33) EP

(86) PCT/EP95/01238

(87) WO 95/29055

(57) Způsob výroby vystýlacího nebo vykládacího materiálu ze souvrství na sebe uložených listů papíru probíhá tak, že se podélně listy na sebe přehýbají, přehnutý materiál se unáší, zmačkává se a nakonec se spojuje dohromady řadou po sobě následujících bodových stlačení. Přehýbání,

unášení, zmačkávání a spojování dohromady se provádí odděleně v po sobě následujících nezávislých pochodech. U zařízení pro provádění tohoto způsobu tvoří dohromady prostředky pro plnění funkce přehybání, tvořené například kladkami (30) a nálevkovitým vodičem (3), prostředky pro unášení, tedy unášecí kola (8, 11), a prostředky pro zmačkávání a spojování, tedy kola (14, 17), nezávislá ústrojí, působící samostatně a z nichž každé je přizpůsobeno své vlastní funkci pro vyloučení rizika poškození materiálu nebo vyvolání jeho roztržení. Vpředu objasněným způsobem a na vpředu vysvětleném zařízení se vyrobí vystýlací nebo vykládací výrobek, který obsahuje souvrství na sebe uložených listů papíru.

- (74) Koreček Ivan JUDr., Na baště sv. Jiří 9, Praha 6, 16000;

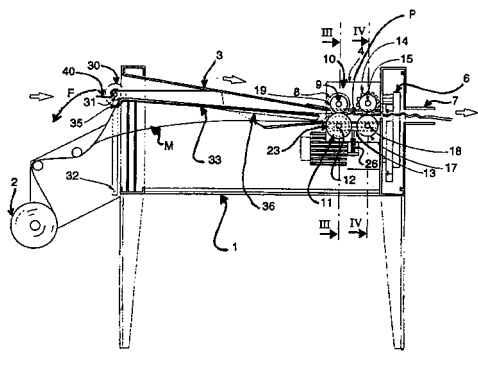

- 7 (51) **B 32 B 18/00, B 22 D 41/14, B 22 D 41/30**
 (21) **2000-3517**
 (71) VESUVIUS CRUCIBLE COMPANY, Wilmington, DE, US;
 (72) Hanse Eric, Feignies, FR;
 (54) **Keramický výrobek odolný proti tepelným rázům**
 (22) 25.03.1999
 (32) 31.03.1998
 (31) 1998/98870063
 (33) EP
 (86) PCT/BE99/00041
 (87) WO 99/50008
 (57) Keramický výrobek, odolný proti tepelným rázům, obsahuje střídající se vrstvy prvního materiálu (2), sestávajícího z tavitelné částicové keramické směsi, a druhého materiálu (3), kterým je obvykle pórovitý pyrolyzovatelný materiál. Vrstvená struktura přispívá ke zvýšení pevnosti, tuhosti a rázové houževnatosti výrobku, a současně vede ke zlepšení odolnosti proti tepelným rázům. Způsob s výhodou využívá pás, film nebo pouzdro pro přípravu výrobku pro vypalování. Směs, tloušťka a pórovitost druhého materiálu (3) bude ovlivňovat požadované vlastnosti výrobku. Způsob je obzvláště výhodný pro výrobu válcových předmětů, například zátkových tyčí, trysek a licích trubíc pro odlévání kovů.
- (74) Čermák Karel Dr., Národní třída 32, Praha 1, 11000;

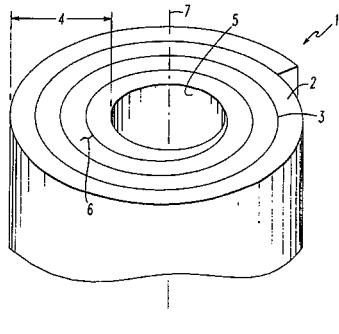

- 7 (51) **B 41 F 21/00, B 41 F 21/06**
 (21) **2000-684**
 (71) DOBRUŠSKÉ STROJÍRNY, A. S., Dobruška, CZ;

- (72) Korotvička Vojtěch, Dobruška, CZ;
 Pop Dušan, Dobruška, CZ;
 (54) **Zařízení pro přenášení archů**
 (22) 24.02.2000
 (57) Zařízení je opatřeno savkou (7), spojenou s tyčí (18) a uvnitř tělesa (1) spojenou s pístem ve vzduchovém válci. Výškový pohyb savky (7) s tyčí (18) je omezen výškově nastavitelným dorazem (2), pohybujícím se v pevném vodičím prvku (3), spojeném šroubou (8) s tělesem (1). Uvnitř pevného vodičím prvku (3) je v otvoru (23) zakončovacím úchytem (16) posuvně ukotveno lanko (5), které je ve vrchní části dorazu (2) opatřeno bowdenem (6), na jednom konci se opírajícím do dorazu (2) a na opačném konci opatřeným objímkou (14) se závitem (15) a maticí (13). Závitem (15) je bowden (6) upevněn v úchyty (12). Do pevného vodičím prvku (3) dorazu se uvnitř opírá pružina (4), na opačném konci tlačící do dorazu (2). Lanko (5) je na opačném konci uchyceno v upevňovacím šroubu (19), který je spojen s nastavovacím ústrojím (21), které je v jednom z možných provedení tvořeno regulační pákou (10), prostřednictvím čepu (17) natáčivě spojenou s úchytem (11). V úchyty (11) je umístěn regulační šroub (9), působící na opačný konec regulační páky (10).
- (74) Brykner Jan, Resslova 741, Hradec Králové, 50002;

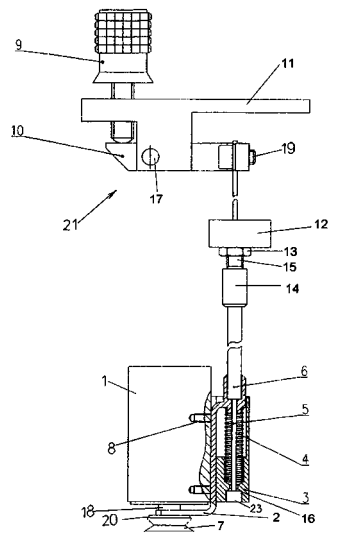

- 7 (51) **B 41 F 21/00, B 41 F 21/04**
 (21) **2000-840**
 (71) DOBRUŠSKÉ STROJÍRNY, A. S., Dobruška, CZ;
 (72) Novotný Miloš, Mokré, CZ;
 (54) **Zařízení pro stabilizaci a vyrovnání vrcholu stohu archů**
 (22) 08.03.2000
 (57) Zařízení sestává z dolní části (1), která stabilizuje při vytahování archů horní část stohu (2) potíštěného materiálu těsně pod jeho vrcholem. Na tuto část navazuje plynulým přechodem tvořeným oblou částí (6), zkosená část (3) a na ní navazuje dalším plynulým přechodem tvořeným oblou částí (7) prodloužená část (4) zakončená dorazem (5).

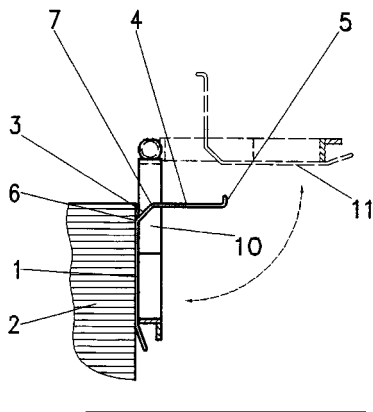

7 (51) **B 44 F 11/00, D 06 N 7/00, D 03 D 15/00**

(21) **2001-836**

(71) MERMET S. A., Veyrins Thuellin, FR;

(72) Gevaux Pascal, Saint Jean De Soudain, FR;
Bru Bernard, Bourgoin-Jallieu, FR;

(54) **Skleněná tkanina pro malbu, dokončení a dekoraci vnitřku budov**

(22) 07.03.2001

(32) 08.03.2000

(31) 2000/0002998

(33) FR

(57) Tkanina je vyrobena z látky (2) s uzavřenou strukturou a hladkým povrchem. Zadní strana sestává z podložky (3), která je kompatibilní s lepidlem a zakrývá povrch tkaniny a zamezuje průsaku lepidla přes tkaninu. Na přední straně podložky (3) jsou místy uloženy motivy (4), které jsou pokryté hydro úpravou.

(74) Matějka Jan JUDr., Národní 32, Praha, 11000;

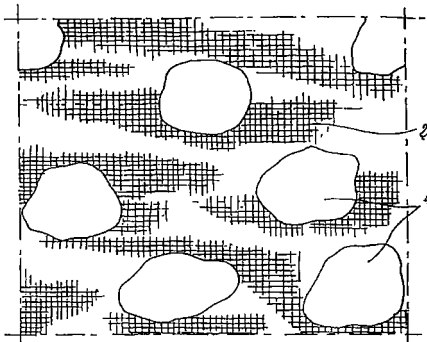

7 (51) **B 60 B 1/04, B 60 B 1/14**

(21) **2001-478**

(71) CAMPAGNOLO SRL, Vicenza, IT;

(72) Campagnolo Valentino, Vicenza, IT;

(54) **Ráfek pro paprskové kolo bicyklu, zejména pro kolo s bezdušovou pneumatikou, a kolo s tímto ráfkem**

(22) 07.02.2001

(32) 03.03.2000

(31) 2000TO/000205

(33) IT

(57) Ráfek je tvořen jednak vnější obvodovou stěnou (2) a vnitřní obvodovou stěnou (3), kdy obě tyto stěny jsou vzájemně spojeny prostřednictvím dvou bočních stěn (4, 5), a jednak prostředky pro upínání určitého počtu seřizovacích nebo paprskových matic (N) pro utahování paprsků (R) kola, přičemž každá paprsková matice (N) je konstrukčně upravena pro našroubování na závitovou koncovou část (6) příslušného paprsku (R), a řešené prostředky tvoří určitý počet podpěr (7) paprskových matic (N), připojených k ráfku (1) a rozmístěných na jeho vnější straně a majících sedlo (7c), pro upínání příslušné matice (N) přinejmenším částečně mimo ráfek (1).

(74) PATENTSERVIS PRAHA a.s., Jivenská 1, Praha 4, 14000;

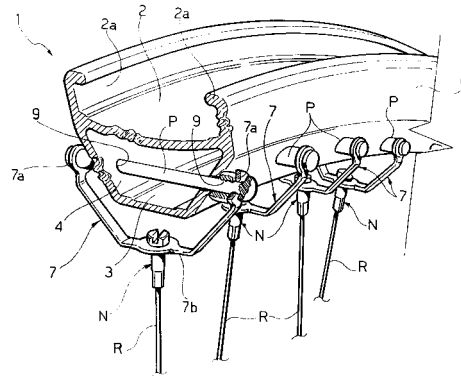

7 (51) **B 60 B 3/14, B 60 B 3/16**

(21) **2000-664**

(71) ŠKODA AUTO A. S., Mladá Boleslav, CZ;

(72) Babák Jan ing. CSc., Mladá Boleslav, CZ;

(54) **Přípeňovací systém kola automobilu**

(22) 24.02.2000

(57) Směr momentů (M) všech spojovaných šroubů (1, 2) při utahování do nepohybujících se závitových děr v přírubě náboje (3, 4, 11, 12) je vektorově shodný se směrem otáčení (R) přípeňového kola (5, 6, 7, 8) při pohybu automobilu (9) směrem vpřed.

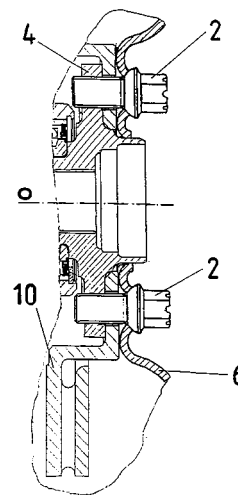

7 (51) **B 60 B 7/20**

(21) **2001-612**

(71) LOGO-MOTIVE SYSTEMS B. V., Hellevoetsluis, NL;

(72) Romijn Wim, Hellevoetsluis, NL;

(54) **Kryt hlavy s grafickou úpravou**

(22) 12.07.1999

(32) 17.08.1998

(31) 1998/1009883

(33) NL

(86) PCT/NL99/00441

(87) WO 00/09347

(57) Součástí krytu je pouzdro (4), spojené se středem (2) a kotouč (5), který je otáčivě spojený s pouzdrům (4). Na volné straně kotouče (5) je umístěn obrázek. Otáčivé spojení mezi pouzdrům (4) a kotoučem (5) je zprostředkováno ložiskovým čepem (6), uloženým otáčivě v otvoru (7). Další součástí krytu hlavy (3) je závaží (11), které je v určité vzdálenosti od ložiskového čepu (6) spojené s kotoučem (5). Závaží (11) je spojené s kotoučem (5) tak, aby se mohlo otáčet na první hřídeli (15), která je umístěna paralelně vzhledem k ložiskovému čepu (6).

- (74) PATENTSERVIS PRAHA a.s., Jivenská 1, Praha 4, 14000;

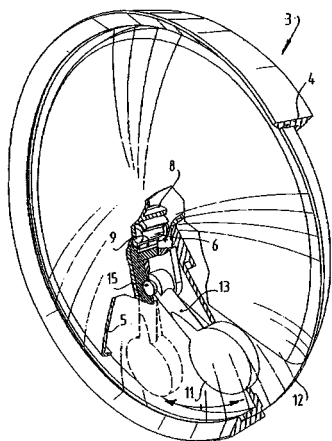

- 7 (51) **B 60 B 15/00**
 (21) **2000-535**
 (71) HLADÍK Miloslav, Hořice, CZ;
 (72) Hladík Miloslav, Hořice, CZ;
 (54) **Záběrové zařízení kol s pneumatikami dopravních prostředků**
 (22) 16.02.2000
 (57) Zařízení sestává z pevného dílu (1) s pouzdry (2), vzpěru (3), bezpečnostními průřezy (5), v němž je ocelová koule (6), posuvně uložená a opírající se o západku (7), a tlačná pružina (8). Dále sestává z pohyblivého dílu (9), který je na širší straně zakončený pouzdry (10), na druhé straně sněhovým záběrem (11) a ve střední části západkovým okem (12). Pevný díl (1) s pohyblivým dílem (9) spojují dva čepy (13), přičemž jejich vzájemné polohy určuje tažná pružina (14).

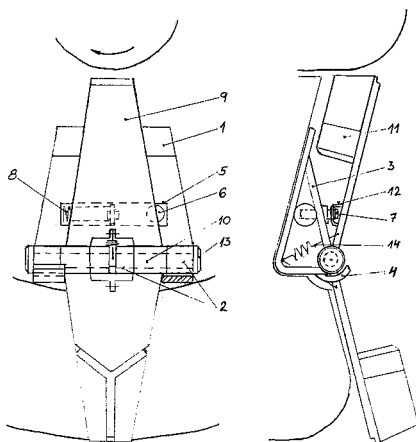

- 7 (51) **B 60 H 1/00**
 (21) **2001-873**
 (71) VALEO CLIMATISATION, La Verriere, FR;
 (72) Vincent Philippe, Epernon, FR;
 (54) **Větrací zařízení pro větrání prostoru pro cestující a/nebo osádku motorového vozidla**
 (22) 09.03.2001
 (32) 09.03.2000
 (31) 2000/0003048
 (33) FR
 (57) Větrací zařízení obsahuje skříň (2), v níž je uloženo více vzduchových kanálů (4, 6, 8), přičemž nejméně dva kanály obsahují každý jednu klapku (10, 12, 14), mechanismus pro přenos pohybu, obsahující ovládací ústrojí (20, 70, 120, 150), mající více ploch (28, 30, 32) a uzpůsobené pro pohybování ovládacím prostředkem (35), přičemž na plochách ovládacího ústrojí (20) je vytvořen

jeden nebo více útvarů (34, 36), uzpůsobených každý pro pohybování nejméně jedním řetězcem pro přenos pohybu, ovládacím klapku (10, 12, 14). Nejméně jedna z ploch ovládacího ústrojí (20) je nerovnoběžná s ostatními, přičemž nejméně jeden z útvarů je vytvořený na této ploše, a je uzpůsobený pohybovat kinematickým přenášečím řetězcem, který ovládá nejméně jednu klapku (14), která je nerovnoběžná s dalšími klapkami (10, 12).

- (74) Všečetka Miloš JUDr., Hálkova 2, Praha 2, 12000;

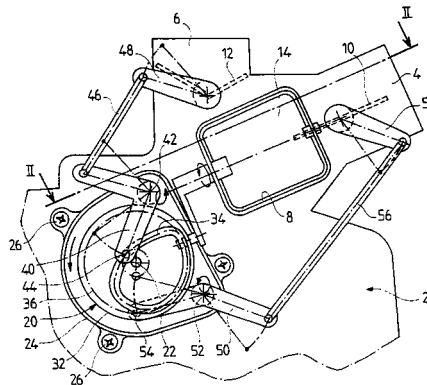

- 7 (51) **B 60 Q 1/00, B 60 Q 1/04**
 (21) **2000-560**
 (71) AUTOPAL, S. R. O., Nový Jičín, CZ;
 (72) Neuman Vilém Ing., Lubina-Kopřivnice, CZ;
 Dobruš Vladimír Ing., Opava, CZ;
 Bill Karel Ing., Bernartice nad Odrou, CZ;
 (54) **Světlomet pro vozidla**
 (22) 17.02.2000
 (57) Světlomet má přestavitelný, v nosné části (4) uložený reflektor (5), a to prostřednictvím nejméně jednoho přestavitelného spojovacího prvku, tvořeného jednak regulačním členem (7), opatřeným pohybovým závitem (71), radiálně i axiálně uloženým v nosné části (4), a jednak výkyvným závěsem (6), který je prostřednictvím svého vnitřního závitu (63) otočně uložen na pohybovém závitu (71) regulačního členu (7), a který je na ose rovnoběžně s podélnou osou regulačního členu (7) spojen s reflektorem (5).

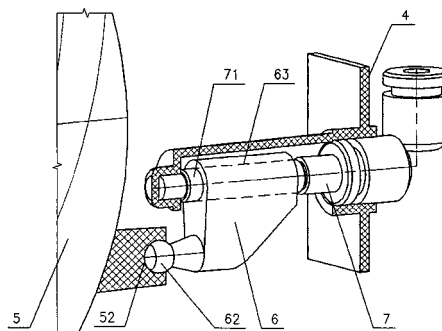

- 7 (51) **B 60 R 7/08**
 (21) **2000-838**
 (71) ŠKODA AUTO A. S., Mladá Boleslav, CZ;
 (72) Kraus Ladislav Ing., Horní Branná, CZ;
 (54) **Výklopný hák pro zavěšení zavazadel**
 (22) 08.03.2000
 (57) Výklopný hák (1) pro zavěšení zavazadel v interiéru automobilu, zejména v zavazadlovém prostoru, sestává ze základní části (2) opatřené středovým podélným vybráním (3), jímž prochází v podélném směru otočná hřídel (4) uložená v okrajích (5) základní části (2), na níž je uloženo vlastní těleso (6) háku, třecí brzda (8) a pružina (7), působící na vlastní těleso (6) háku směrem do úložné nefunkční polohy (Z). Z této polohy je možné vlastní

těleso (6) háku vyklopit přes funkční polohu (F) až do přední nefunkční polohy (P).

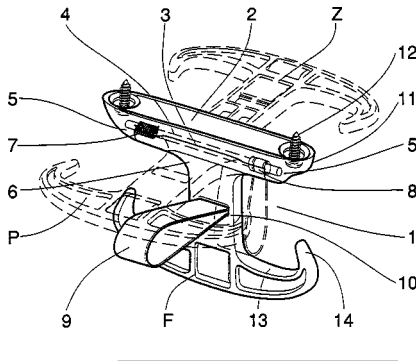

- 7 (51) **B 60 S 1/52**
 (21) **2000-4289**
 (71) REHAU AG + CO, Rehau, DE;
 (72) Rudolf Manfred Dr., Rehau, DE;
 Scheiterlein Bernd, Rehau, DE;
 (54) **Zařízení pro ostříkovače skel**
 (22) 16.11.2000
 (32) 18.11.1999
 (31) 1999/29920259
 (33) DE
 (57) Zařízení pro použití u ostříkovačů skel a čističů reflektorů u motorových vozidel je vytápěné a sestává z vnějšího pouzdra (2) z nevodivého polymerového materiálu, které vykazuje na své čelní straně otvor, v němž je otočně uložena ostříkovací tryska (3), přičemž ve vnějším pouzdra (2) je dále uloženo vytápěné pouzdro (4) z elektricky vodivého polymerového materiálu, jehož vyložení (41) obklopuje nejméně jednu dutinu (5) vedoucí k ostříkovací trysce (3), přičemž ve vytápěném pouzdra (4) jsou uspořádány proudové přípojky (6, 7) a hadicové přípojkové hrdlo (8). Vyložení (41) vytápěného pouzdra (4) obklopující dutinu (5) vykazuje po celé své délce stejnou tloušťku stěny, takže přenos tepla na médium dopracované dutinou (5) pouzdra (4) je optimální. Ostříkovací tryska (3) je od horního volného konce (42) vytápěného pouzdra (4) oddělena, takže případné tepelné dilatace mohou být kompenzovány.
- (74) Čermák Karel Dr., Národní třída 32, Praha 1, 11000;

1

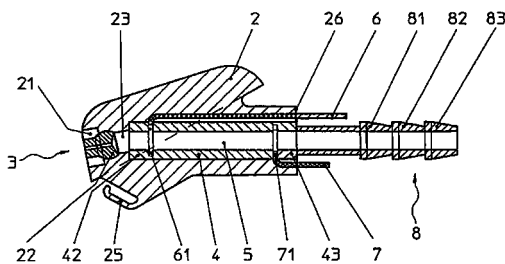

- 7 (51) **B 61 D 3/16, B 61 D 15/00, B 65 G 67/00, E 01 B 27/06, E 01 B 27/00**
 (21) **2001-517**
 (71) FRANZ PLASSER BAHNBAUMASCHINEN-INDUSTRIEGESELLSCHAFT M. B. H., Wien, AT;
 (72) Theurer Josef, Wien, AT;
 Wörgötter Herbert, Gallneukirchen, AT;
 (54) **Nákladní vůz na sypký materiál**
 (22) 09.02.2001
 (32) 18.02.2000
 (31) 2000/116
 (33) AT
 (57) Nákladní vůz na sypký materiál je opatřen skříní (2) zásobníku, která má podlahový dopravní pás (4) a nosný

rám (3) a která je uložena na podvozkovém rámu (9), opatřeném podvozky (12). K odhazovacímu konci (6) podlahového dopravního pásu (4) je přičazen v úhlu k horizontálám uspořádaný předávací dopravní pás (8). Podvozkový rám (9) je sestaven z prvního vozového rámu (10) a ze druhého vozového rámu (11), které jsou navzájem spojeny spojkou (15). Skříní (2) zásobníku je uložena prostřednictvím vždy jedné otočné pánve (19, 20) na obou vozových rámech (10, 11). Mezi vozovými rámy (10, 11) a mezi skříní (2) zásobníku jsou upraveny jako opěrná ústrojí (28) vždy dva z hlediska příčného směru vozu navzájem protilehlé hydraulické válce (14).

- (74) Čermák Karel Dr., Národní třída 32, Praha 1, 11000;

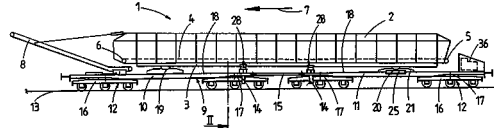

- 7 (51) **B 62 D 43/06, B 62 D 43/10, B 66 D 1/04**
 (21) **2000-3520**
 (71) KRUPP BILSTEIN GMBH, Ennepetal, DE;
 (72) Alten Ferdinand, Mandern, DE;
 Naumes Guido, Morscheid, DE;
 (54) **Zdvihací zařízení**
 (22) 22.09.2000
 (32) 23.09.1999
 (31) 1999/19945634.8
 (33) DE
 (57) Řešení se týká zdvihacího zařízení pro uložení náhradního kola pod podlahou (1) vozidla s úložnou deskou (3) nebo s úložným podvozkiem pro náhradní kolo, kde úložná deska (3) nebo úložný podvozek je nadvzdvižován a spouštěn prostřednictvím pohyblivého lankového táhla (6), poháněného před lankový buben (8), s blokovací zástrčkou, zajišťující zdvihací zařízení v nadvzdvižené poloze proti spadnutí, přičemž blokovací zástrčka je propojena s unášecím elementem, spojeným v třecím styku pevně s lankovým bubnem (8).
- (74) Korejzová Zdeňka JUDr., Spálená 29, Praha 1, 11000;

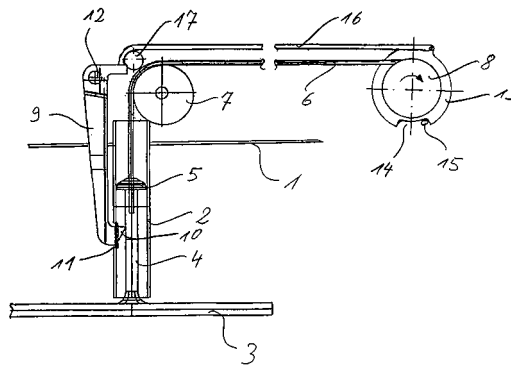

- 7 (51) **B 62 D 63/02**
 (21) **2000-940**
 (71) HOFMAN Jiří Ing., Plzeň, CZ;
 (72) Hofman Jiří Ing., Plzeň, CZ;
 (54) **Minimobil**
 (22) 15.03.2000
 (57) Minimobil je samopojízdné uzavřené čtyřkolové silniční kolové osobní vozidlo pro jednu osobu a zavazadla s poloviční šířkou proti šířce osobního automobilu a s délkou přibližně rovnou šířce osobního automobilu. Pro nástup řidiče slouží dveře (10) na čelní stěně vozidla. Na čelních dveřích (10) může být umístěn sklápěcí čelní deformační ochranný rám (38). Na zadní stěně minimobilu jsou úchyty (11) pro upevnění zavazadlového koše (21) využitelného i jako nákupní košík nebo společně s odklopnou podnožkou (30) pro improvizované sezení

druhé osoby. Výklopná a snadno demontovatelná zadní stěna (17) po odmontování umožňuje instalaci prodloužené výklopné zadní stěny (3) a s použitím odklopné podnožky (30) nebo instalací valníčku (23) s krytem (24) vytvořit prostor pro přepravu dalších cestujících nebo nákladu. Na přední části vozidla může být úchyt (12) pro uchycení žacího ústrojí (26) a na zadní části vozidla může být úchyt (13) pro uchycení přívěsného vozíku (28). Rozchod zadní nápravy je měnitelný za jízdy. Minimobil je poháněn hybridním pohonem sestávajícím ze dvou elektromotorů (43, 44), dvou rozepínatelných spojek (46, 47) a spalovacího motoru (42).

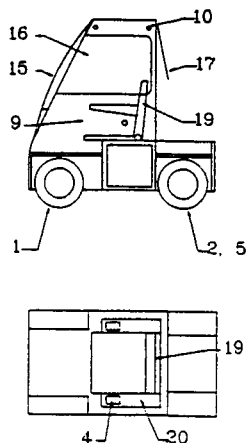

7 (51) **B 62 L 1/12, B 62 L 1/00**

(21) **2001-155**

(71) CAMPAGNOLO SRL., Vicenza, IT;

(72) Campagnolo Valentino, Vicenza, IT;

(54) **Brzda jízdního kola**

(22) 12.01.2001

(32) 24.02.2000

(31) 2000TO/000179

(33) IT

(57) Brzda jízdního kola obsahuje přední páčku (2) a vnitřní páčku (3), která je umístěna za přední páčku (2). Obě páčky (2, 3) se mohou kyvně pohybovat a každá páčka (2, 3) má kloubovou část (2a, 3a), od které je vyvedeno jednak nosné rameno (2b, 3b) pro brzdovou patku (5) a jednak ovládací rameno (2c, 3c). Páčky (2, 3) se vzájemně překřížují v jejich kloubové části (2a, 3a) na nosném otočném čepu (4, 15). Jedna z páček (2, 3) má slepou díru (8, 19), která vyúsťuje na zadním povrchu této páčky (2, 3) a do které vstupuje koncová část (4a, 15b) nosného otočného čepu (4, 15), která se v podélném směru udržuje s možností volného otáčení ve slepé díře (8, 19).

(74) PATENTSERVIS PRAHA a.s., Jivenská 1, Praha 4, 14000;

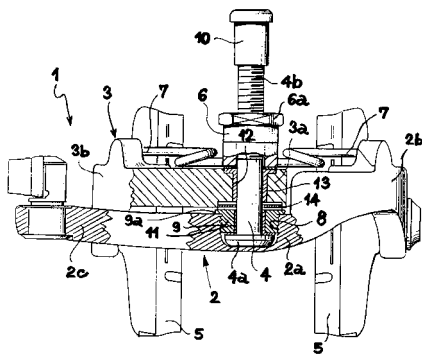

7 (51) **B 62 M 25/04, B 62 M 25/02, B 62 M 25/00**

(21) **2001-368**

(71) SHIMANO INC, Sakai-shi, JP;

(72)

Ose Kenji, Sakai-shi, JP;

(54) **Ovládací zařízení přepínacího typu pro řízení převodů na jízdním kole**

(22) 30.01.2001

(32) 03.03.2000

(31) 2000/519014

(33) US

(57) Ovládací zařízení přepínacího typu pro řízení převodů na jízdním kole obsahuje navijecí součást (62, 612) pro potahování a povolování převodové ovládací součásti a první prstovou dotykovou součást (70, 216), mající první prstový dotykový povrch (74, 220), nacházející se na první straně roviny, kde se první prstová dotyková součást (70, 216) pohybuje směrem k rovině tehdy, když se navijecí součást (62, 212) pohybuje ve směru potahování, a kde se první prstová dotyková součást (70, 216) pohybuje směrem od roviny tehdy, když se navijecí součást (62, 212) pohybuje ve směru povolování. Dále obsahuje druhou prstovou dotykovou součást (78, 224), mající druhý prstový dotykový povrch (82, 228), nacházející se na první straně roviny, kde se první prstová dotyková součást (78, 224) pohybuje směrem od roviny tehdy, když se navijecí součást (62, 212) pohybuje ve směru potahování, a kde se druhá prstová dotyková součást (78, 224) pohybuje směrem k rovině tehdy, když se navijecí součást (62, 212) pohybuje ve směru povolování. Pro druhé provedení ovládacího zařízení je typické, že obsahuje navijecí součást (472), jednu prstovou dotykovou páčku (412) a zarážkový mechanismus (488, 436). Třetí provedení ovládacího zařízení obsahuje základovou součást (608, 708), mající osu základové součásti a otočnou součást (612, 710), která se připojuje k základové součásti (608, 708) tak, aby její osa byla shodná s osou základové součásti (608, 708). Otočná součást (612, 710) se pootáčí ve vztahu k základové součásti (608, 708) kolem osy základové součásti (608, 708). Dále obsahuje vačkový povrch (640, 715), vytvořený na přinejmenším jedné ze dvou součástí, a to základové součásti (608, 708) a otočné součásti (612, 710) tak, aby se otočná součást (612, 710) pohybovala ve směru osy základové součásti (608, 708) tehdy, když se otočná součást (612, 710) pootáčí ve vztahu k základové součásti (608, 708). Zahrnuje také prstovou dotykovou páčku (672, 728), vyvedenou z otočné součásti (612, 710) radiálně vnějším směrem od osy základové součásti (608, 708), a připojovač (660, 724) převodové ovládací součásti, umístěný s otočnou součástí (612, 710) tak, aby se připojovač (660, 724) převodové ovládací součásti pohyboval ve směru osy základové součásti (608, 708) tehdy, když se otočná součást (612, 710) pootáčí ve vztahu k základové součásti (608, 708). Pro čtvrté provedení ovládacího zařízení je typické, že obsahuje základovou součást (504), otočný převodový volič (512), prstový dotykový výstupek (584) a připojovač (580) převodové ovládací součásti.

(74) PATENTSERVIS PRAHA a.s., Jivenská 1, Praha 4, 14000;

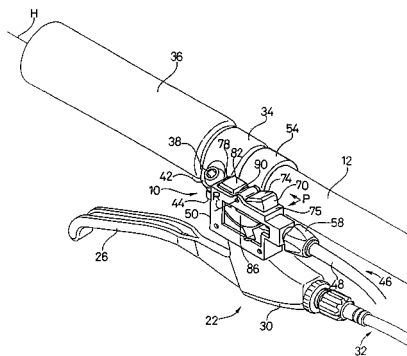

7 (51) **B 65 D 17/28, B 65 D 51/20**(21) **1998-3269**

(71) REZEK Martin, Štětí, CZ;

(72) Rezek Martin, Štětí, CZ;

(54) **Nádoba s víčkem**

(22) 09.10.1998

(57) Řešení se týká nádoby (10) s víčkem (20), kde nádoba (10) je u svého volného okraje (12) opatřena na svém obvodu alespoň jedním útvarem ve tvaru prohlubně (14) a/nebo výstupku (15) a víčko (20) je na svém obvodu opatřeno alespoň jedním dalším útvarem ve tvaru výstupku (25) a/nebo prohlubně (24), jehož tvar je negací tvaru útvaru na nádobě (10). Okraj (12) nádoby (10) je opatřen lemem (16) obklopujícím vnější obvod víčka (20). Okraj (12) nádoby (10) je ve výhodném provedení opatřen odpojitelným dílem (19), vytvořeným v perforovaném okraji (12) nádoby (10).

(74) Kratochvíl Václav Ing., Husníkova 2082, Praha 5, 15500;

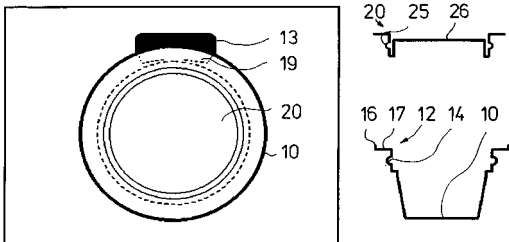
7 (51) **B 65 D 25/44**(21) **1999-4091**

(71) RIEKE CORPORATION, Auburn, IN, US;

(72) McLelland Douglas M., Ft. Wayne, IN, US;
Hess Jeffery L., Butler, IN, US;(54) **Zalitá těsnící lící hubice**

(22) 28.10.1998

(32) 31.10.1997

(31) 1997/961834

(33) US

(86) PCT/US98/22852

(87) WO 99/22998

(57) Pružná lící hubice (22) na kontejnery na materiál začleňuje těsnící kroužek (26) krytu (12) kontejneru odlitý kolem obvodového lemu (34, 56) hubice (22) a kroužku (26) a spojuje hubici (22) i její těsnící kroužek (26) s krytem (12). Uzávěr (20) krytu (12) obecně obsahuje volný otvor a víčko (24) pro selektivní uzavírání hubice (22). Těsnící kroužek (26) je spojen s víčkem (24) řadou křehkých elementů (52). Hubice (22) i těsnící kroužek (26) obsahují obvodové lemy (34, 56), které jsou zality do krytu (12). Hubice (22) i víčko (24) s jeho těsnícím kroužkem (26) jsou vloženy do formy (100) na kryt (12) kontejneru, přičemž obvodové lemy (34, 56) přesahují po obvodu do formy (100). Při odlévání krytu (12) roztavený plast obklopí lemy (34, 56) a vytvoří spojení s hubicí (22) i těsnícím kroužkem (26) a tím také vytvoří dvojité utěsnění uzávěru (20) kontejneru. Jak forma (100) tak tento uzávěr (20) obsahují konstrukční tvary, které zabraňují roztavenému platu vtékat mezi lemy (34, 56) hubice (22) a těsnícího kroužku (26) a tím také eliminují deformaci uzávěru (20) během odlévání krytu (12) kontejneru snížením síly roztaveného platu přímo na uzávěr (20).

(74) Čermák Karel Dr., Národní 32, Praha 1, 11000;

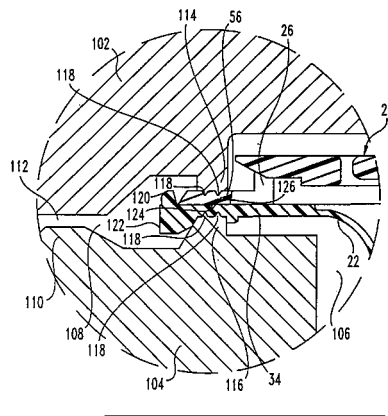
7 (51) **B 65 D 65/40**(21) **2000-1878**

(71) SOPLARIL S. A., Puteaux, FR;

(72) Engelaere Jean-Claude, Koudekerke-Branche, FR;

(54) **Vícevrstvá struktura získatelná smačkováním souběžně vytlačovaného dutého polotovaru**

(22) 19.05.2000

(32) 21.05.1999

(31) 1999/9906504

(33) FR

(57) Řešení se týká vícevrstvé struktury (C) pro opětne uzavíratelné balení, které je možné snadno a rychle otevřít a poté opětne uzavírat nebo otevírat, přičemž tato struktura (C) obsahuje středovou samolepící adhezivní vrstvu (3) a dvě vnější vrstvy (2) a (4), z nichž jednou je odtrhovací svařitelná vnější vrstva (4) s tím, že středová adhezivní vrstva (3) sestává ze dvou dílčích vrstev (3a) a (3b) a je získatelná smačkováním souběžně vytlačovaného dutého polotovaru. Řešení se dále týká balení zahrnujícího alespoň jednu odtrhovatelou fólii, obsahující uvedenou symetricky uspořádanou vícevrstvou strukturu (C), a způsobu vytváření této struktury a tohoto balení, smačkováním v oxidační atmosféře.

(74) Všečetka Miloš JUDr., Hálkova 2, Praha 2, 12000;

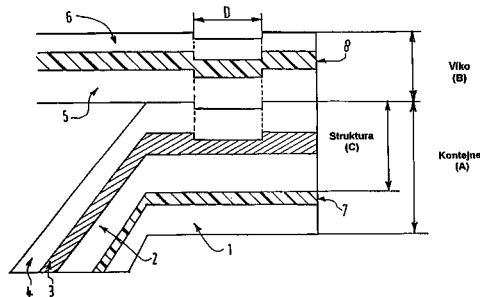
7 (51) **B 65 F 3/06**(21) **1999-4140**

(71) ZÖLLER-KIPPER GMBH, Mainz, DE;

(72) Zhang Haiping, Mainz, DE;

(54) **Způsob a zařízení pro vyprazdňování nádob na odpadky do sběrné nádoby**

(22) 07.07.1998

(32) 09.07.1997

(31) 1997/19729297

(33) DE

(86) PCT/EP98/04211

(87) WO 99/02433

(57) Způsob a zařízení pro vyprazdňování malých a velkých nádob na odpadky, bez ohledu na hmotnost nádoby a rychlost vyprazdňování, s lepším využitím výkonu čerpadla popřípadě hydraulické soustavy. Způsob je založen na řešení, podle kterého maximální výkon $L_{max}=Q \cdot P$, který má dodávat čerpadlo, se řídí buď podle maximálního tlaku $P=P_{max}$ potřebného pro vyprazdňování

velkoobjemových nádob na odpadky nebo podle maximálního objemového proudu $Q=Q_{\max}$ s $P < P_{\max}$ potřebného pro vyprazdňování malých nádob na odpadky při zvýšeném objemovém proudu, popřípadě se objemový proud Q_{\max} pro vyprazdňování velkoobjemových nádob přeměňuje na zvýšený tlak. U zařízení je možno kromě čerpadla (3) použít také alespoň jeden přídavný zásobník (100) pro dodávání tlakového prostředí, který je k hydromotoru (14a, 14b) připojitelný pro vyprazdňování maloobjemových nádob. Podle druhé alternativy jsou pro individuální zvedací a vyklápěcí zařízení nebo pro vyklápěcí zařízení jednotlivě paralelně zapojeny alespoň dva hydromotory (15a, 15b, 19a, 19b), které jsou navzájem spojitelné pro vyprazdňování velkoobjemových nádob.

(74) Kania František Ing., Mendlovo nám. 1a, Brno, 60300;

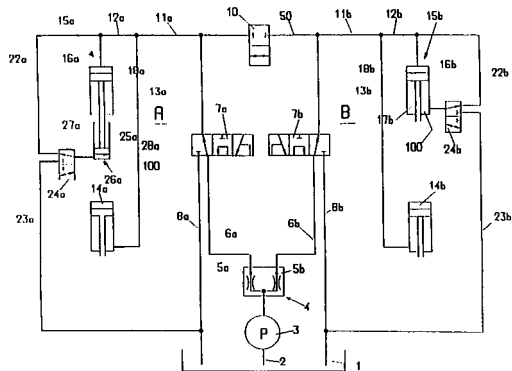

7 (51) **B 65 G 21/00**

(21) **2001-819**

(71) DBT DEUTSCHE BERGBAU-TECHNIK GMBH, Lünen, DE;

(72) Schmidt Siegfried, Bottrop, DE;
Wirtz Jörg, Kamen, DE;

(54) **Roubíkový spoj žlabových dílů dopravníků**

(22) 06.03.2001

(32) 08.03.2000

(31) 2000/10011288

(33) DE

(57) U roubíkového spoje (100), pro žlabové díly dopravníků nebo vodičů díly vedení dobývacích strojů, s roubíkovými kapsami (1) uspořádanými na dílech po jejich stranách, do jejichž kapsových vybrání (3) jsou vsazeny roubíky (2) a prostřednictvím pojišťovacích členů (4) jsou jak roubíky (2), pojišťovací členy (4), tak i roubíkové kapsy (1) do sebe symetricky zabudovány respektive roubíkové kapsy (1) jsou uspořádány symetricky k rovině (S) symetrie, probíhající ve styku mezi díly. Na základě symetrického provedení jednotlivých dílů jsou tyto nejen jednoduše vyrobitelné, ale ani při montáži nevzniknou žádné problémy s orientací.

(74) Matějka Jan JUDr., Národní 32, Praha, 11000;

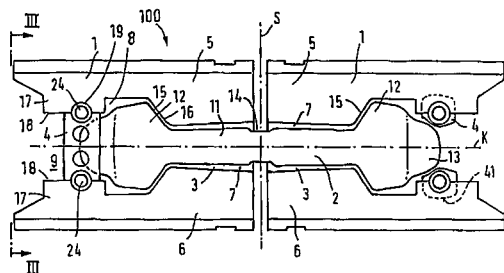

7 (51) **B 65 G 25/04, B 65 G 25/00, E 04 G 21/02**

(21) **2001-644**

(71) COMABI, Trevoux, FR;

(72) Peronnier André, Aix Les Bains, FR;
Pascoletti Franck, Trevoux, FR;

(54) **Zvedací zařízení**

(22) 20.02.2001

(32) 02.03.2000

(31) 2000/0002708

(33) FR

(57) Zvedací zařízení sestává z žebříkové nebo nosníkové konstrukce (1) sloužící jako válečkový dopravník (5) pro vozík (6), které je opatřeno lanovým vrátkem (9) poháněným motorem pro tah vozíku (6). Vozík (6) má hlavní podvozek (13) otočně uložený na válečkovém dopravníku (5) z žebříkové nebo nosníkové konstrukce (1) a pohyblivý rám (14) posuvně uložený na hlavním podvozku (13) mezi pozicí horní neboli přední (A) a pozicí dolní neboli zadní (B). Pohyblivý rám (14) je opatřen podpěrou nebo nádobou na materiál (7) a je spojen s koncem lana (12) poháněného lanovým vrátkem (9). Když vozík (6) dosáhne konce své dráhy dole, pohyblivý rám (14) je přemístěn do dolní neboli zadní pozice (B). Podpěra nebo nádoba na materiál vytvořená jako výkyvná korba (7) je spuštěna až k zemi (3) a naplněna nákladem (F).

(74) Čermák Karel Dr., Národní třída 32, Praha 1, 11000;

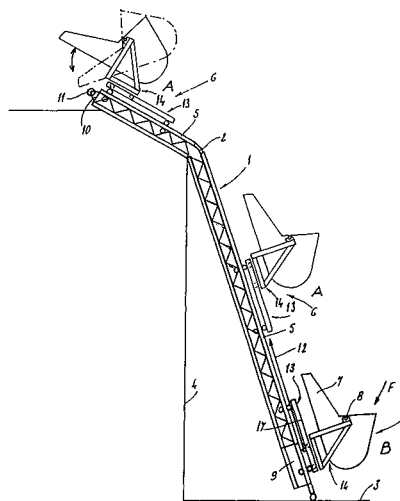

7 (51) **B 65 H 54/06, B 65 H 54/10**

(21) **2001-648**

(71) W. SCHLAFHORST AG & CO., Mönchengladbach, DE;

(72) Lassmann Manfred, Nettetal, DE;

(54) **Způsob navíjení rotačně poháněných křížem vlnitých cívek a zařízení k jeho provádění**

(22) 20.02.2001

(32) 25.02.2000, 20.10.2000

(31) 2000/10009085, 2000/10051997

(33) DE, DE

(57) Při navíjení křížem vlnitých cívek (1) vytváří na každém soukacím místě dopřadáciho a soukacího stroje sem a tam se pohybující vodič (5) nitě (3) požadovaný křížový návin na tělese křížem vlnité cívky (1). Po přerušení nitě (3) drží nitě (3) v poloze zdvižené z vodiče (5) nitě (3) pomocný vodič (4) v činné poloze. V klidové poloze (4') pomocný vodič (4) na nitě (3) nepůsobí a navíjenou nitě (3) uchopí a převezme z pomocného vodiče (4) vodič (5) nitě (3). K bezpečnému vložení nitě (3) do vodiče (5) nitě (3) a tím k zajištění správného uchopení zaujímá nitě (3) po přerušení nitě (3) výchozí polohu uvnitř axiální oblasti, stanovenou pomocným vodičem (4) v činné poloze předtím, než změnou polohy pomocného vodiče (4) do klidové polohy (4') poklesne nitě (3) na v klidu stojící vodič (5) nitě (3).

(74) Švorčík Otakar JUDr., Hálkova 2, Praha 2, 12000;

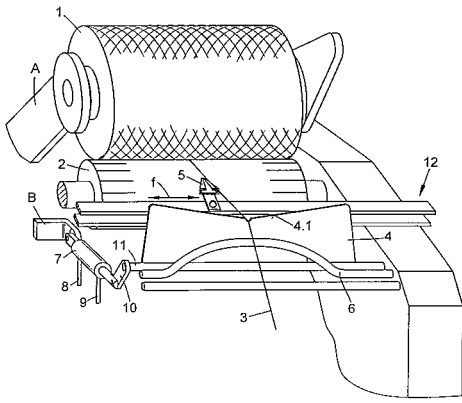

- 7 (51) **C 01 B 33/143, C 01 B 33/146, C 01 B 33/145**
 (21) **2000-782**
 (71) SILCHEM SPOL. S R. O., Ústí nad Labem, CZ;
 (72) Antoř Petr Dr. Ing., Libochovany, CZ;
 Beran Daniel, Ústí nad Labem, CZ;
 Grisa Vladimír, Ústí nad Labem, CZ;
 Vinš Oldřich Ing., Ústí nad Labem, CZ;
- (54) **Způsob výroby amorfního oxidu křemičitého s hydrofóbními vlastnostmi**
 (22) 03.03.2000
 (57) Způsob spočívá v tom, že se roztok vodního skla s obsahem 3 až 10 % hmotn. oxidu křemičitého sráží směsí kyseliny chlorovodíkové a roztoku chloridu vápenatého tak, aby pH srážecí směsi bylo 2 až 8 a hmotnostní poměr chloridu vápenatého k oxidu křemičitému byl 1,2 až 2,5. Vysrážený produkt se upraví organickou sloučeninou křemíku v množství 0,5 až 5 % hmotn., vztaženo na obsah oxidu křemičitého.
- 7 (51) **C 01 B 33/32**
 (21) **2000-628**
 (71) SILCHEM SPOL. S R. O., Ústí nad Labem, CZ;
 (72) Antoř Petr Dr. Ing., Libochovany, CZ;
 Grisa Vladimír, Ústí nad Labem, CZ;
 Rudolf Miroslav, Ústí nad Labem, CZ;
 Slavík Roman, Ústí nad Labem, CZ;
 Vinš Oldřich Ing., Ústí nad Labem, CZ;
 Miksa Čestmír Ing., Ústí nad Labem, CZ;
- (54) **Způsob výroby roztoku křemičitanu sodného**
 (22) 22.02.2000
 (57) Způsob výroby roztoku křemičitanu sodného z koncentrovaného roztoku hydroxidu sodného a křemičité suroviny s vysokým obsahem oxidu křemičitého spočívá v tom, že aktivace křemičité suroviny je dosaženo zbytkovým podílem nebo vratným podílem roztoku křemičitanu sodného s obsahem nezreagované křemičité suroviny, přičemž reakce probíhá při teplotě 130 až 250 °C, při tlaku 0,6 až 1,6 MPa, po dobu 2 až 24 hodin.
- 7 (51) **C 02 F 1/52, C 02 F 1/34**
 (21) **2001-681**
 (71) ITT MANUFACTURING ENTERPRISES INC., Wilmington, DE, US;
 (72) Held Henrik, Sundbyberg, SE;
 Strandberg Tore, Älvsjö, SE;
- (54) **Způsob a zařízení pro úpravu kapalin**
 (22) 22.02.2001
 (32) 01.03.2000
 (31) 2000/0000666
 (33) SE
 (57) Řešení se týká způsobu a zařízení pro úpravu kapalin jako je pitná voda, odpadní voda, užitková voda atd. Podle vynálezu se provádí úprava v jediné podlouhlé nádrži (1), kde je poblíž jedné z koncových stěn (4) umístěno míchadlo (10), srážecí činidlo se přidává v oblasti míchadla (10), kde je míchání intenzivní. Po proudu od míchadla se postupně snižuje intenzita míchání a začíná

růst vloček. Na vzdáleném konci (5) nádrže (1) vliv míchadla ustává a vločky se usazují.

(74) Čermák Karel Dr., Národní třída 32, Praha 1, 11000;

- 7 (51) **C 02 F 1/56, C 09 D 7/00**
 (21) **2000-2780**
 (71) AWARE CHEMICALS L. L. C., Miami, FL, US;
 (72) Bohnes Dirk, Kerpen, DE;
 Lindemann Johannes, Rheinbreitbach Rolandsmühle, DE;
 Manderscheid Karl, Köln, DE;
- (54) **Způsob zpracování cirkulační vody z lakovacího zařízení**
 (22) 20.01.1999
 (32) 28.01.1998
 (31) 1998/140
 (33) AT
 (86) PCT/EP99/00350
 (87) WO 99/38808
 (57) Způsob zpracování cirkulující vody z lakovacího zařízení, v němž se z odpadního vzduchu alespoň částečně odstraňuje vymýváním lak, při němž se do cirkulující vody přidává kyselina polyasparagová. Mimo to je možno do cirkulující vody přidávat ještě další přísady, zejména aniontová smáčedla, s výhodou ze skupiny alkylsulfátů, alkylsulfonátů, alkylbenzensulfonátů nebo alkylethersulfátů.
- (74) Korejzová Zdeňka JUDr., Spálená 29, Praha 1, 11000;
- 7 (51) **C 02 F 3/28, C 02 F 3/30**
 (21) **2000-2784**
 (71) VON NORDENSKJÖLD Reinhart, Egming-Münster, DE;
 (72) Von Nordenskjöld Reinhart, Egming-Münster, DE;
- (54) **Způsob a zařízení k biologické úpravě tekutiny při generování bioplynu**
 (22) 28.01.1999
 (32) 02.02.1998
 (31) 1998/19804007
 (33) DE
 (86) PCT/EP99/00551
 (87) WO 99/38812
 (57) Řešení se týká způsobu k biologické úpravě organicky dostatečně zatížené tekutiny, který se provádí v nádrži, přičemž se tekutina nejprve podrobí míchacímu a okyselovacímu stupni (A), následně se ve stupni (B) vysokého zatížení se zpětnou cirkulací aktivovaného kalu a potom ve stupni (C) nízkého zatížení podrobí anaerobnímu rozkladu za vzniku metanu, a následně se v dosazovacím stupni (D), ze kterého může být prováděno zpětné vedení kalu, čistí, přičemž se zachycuje bioplyn vznikající ve stupni (B) vysokého zatížení a stupni (C) nízkého zatížení.
- (74) Guttman Michal JUDr. Ing., Nad Štolou 12, Praha 7, 17000;

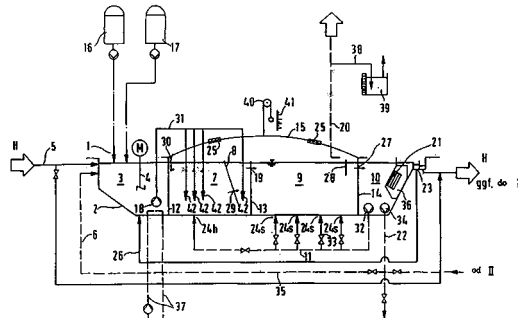

- 7 (51) **C 02 F 5/10**
 (21) **2000-3025**
 (71) COOPERATIE COSUN U. A., Roosendaal, NL;
 (72) Berends Robert, Oudenbosch, NL;

- Kuzee Hendrika Cornelia, Oost Souburg, NL;
- (54) **Způsob předcházení a/nebo řízení vylučování šupin a/nebo řízení pěnivosti při odpařování cukerných toků**
- (22) 22.02.1999
- (32) 20.02.1998
- (31) 1998/1008371
- (33) NL
- (86) PCT/NL99/00093
- (87) WO 99/42410
- (57) Vylučování vápenatých solí, včetně uhličitanu vápenatého a šfavelanu vápenatého a tvorbu pěny při odpařování cukerných toků lze omezit, nebo je možno jim předejít přidávkem 0,1 až 200 ppm karboxyalkylfruktanu k cukernému roztoku. Tento karboxyalkylfruktan obsahuje 0,5 až 3 karboxylové skupiny na jednotku monosacharidu, z nichž 0,4 až 2,5 jsou ve formě karboxyalkylových skupin. Karboxyalkylové skupiny jsou především skupiny karboxymethylové. Ostatní karboxylové skupiny jsou vytvořeny oxidací. Karboxymethylfruktan dává srovnatelné výsledky s polyakryláty, které jsou méně žádoucí z hlediska zdraví a životního prostředí.
- (74) PATENTSERVIS PRAHA a.s., Jivenská 1, Praha 4, 14000;

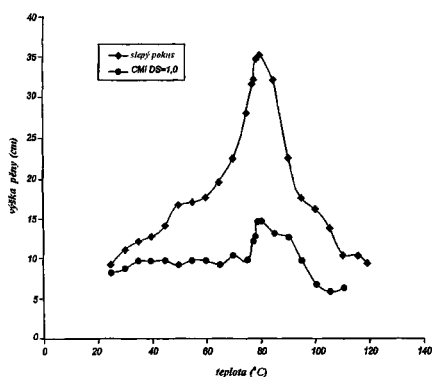

- 7 (51) **C 02 F 9/04, C 02 F 1/24 // C 02 F 103:14**
- (21) **2000-155**
- (71) ASIO SPOL. S R.O., Jiříkovice, CZ;
- (72) Polínek Vlastimil Ing., Černá Hora, CZ;
- (54) **Způsob recyklace disperzních nátěrových hmot nebo lepidel z odpadních vod a zařízení k provádění tohoto způsobu**
- (22) 17.01.2000
- (57) Způsob recyklace vodou ředitelných disperzních nátěrových hmot nebo lepidel z odpadních vod a tekutých odpadů. Provádí se tak, že odpadní vody a tekuté odpady se alkalizují na pH 8 až 9,5 vodným roztokem obsahujícím 5 až 15 % hmotnostních uhličitanu jednocenného alkalického kovu. Odpadní vody a tekuté odpady s obsahem močovinoaldehydových nebo melaminaldehydových lepidel nebo jejich směsí se alkalizují na pH 8 až 9,5 vodným roztokem obsahujícím 5 až 15 % hmotnostních uhličitanu jednocenného a alkalického kovu s přidávkem 1 až 40 % hmotnostních močoviny, vztaženo na vodný roztok uhličitanu jednocenného alkalického kovu. Vzniklý meziprodukt recyklace se oddělí koagulací roztokem obsahujícím 5 až 10 % hmotnostních hlinité soli za současného působení vodného roztoku obsahujícího 0,1 až 0,2 % hmotnostních anionaktivního akrylátového roztoku flokulantu při pH 7 až 5,8. Zařízení k provádění způsobu obsahuje reaktor (1) s válcovitým pláštěm (2) a kuželovitým dnem (3), a pro diskontinuální recyklaci má při horním okraji reaktoru (1) při vnitřní ploše jeho válcovitého pláště (2) uspořádán síťový filtr (4), do něhož je zaústěno nátkové potrubí (6) odpadní vody, a který je opatřen směrem k vnitřní ploše válcovitého pláště (2) odtokovým skluzem (5) a dále tříkomorovou odměrkou (12) pro provozní roztoky. Nad

- reaktorem (1) je uložen hnací elektromotor (8), na jehož svislém hřídeli (9) je při kuželovitém dnu (3) upevněna míchací a shrnovací lišta (10). Jsou uvedena další dvě zařízení - jedno pro kontinuální recyklaci se sedimentací koagulátu se souose zabudovaným válcovitým koagulátorem (41) a druhé pro kontinuální recyklaci s flotací koagulátu, s válcovitou vestavbou (71) na horním okraji reaktoru (1) a kuželovitou přepážkou (67) s výstupními prvky tlakového vzduchu ve středové části.
- (74) Sedlák Zdeněk Ing., Mendlovo nám. 1a, Brno, 60300;

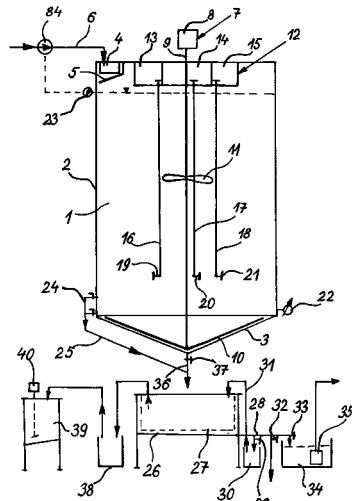

- 7 (51) **C 02 F 11/12, C 02 F 11/14**
- (21) **2000-3236**
- (71) STOCKHAUSEN GMBH & CO. KG, Krefeld, DE;
- (72) Bartscherer Josef, Kempen, DE;
- Hartan Hans Georg, Kevelar, DE;
- Held Winfried, Lautzenbrücken/Westerwald, DE;
- Lobanov Fedor Ivanovitch, Moskau, RU;
- Chramenkov Stanislav Vladimirovich, Moskau, RU;
- Sagorskij Vladimir Alexandrovich, Moskau, RU;
- (54) **Způsob odvodňování čistírenských kalů**
- (22) 15.12.1999
- (32) 06.01.1999
- (31) 1999/19900187
- (33) DE
- (86) PCT/EP99/09941
- (87) WO 00/40515
- (57) Řešení se týká způsobu odvodňování čistírenských kalů deskovými filtry, přičemž se nejprve z čistírenského kalu koagulovaného pomocí organických polymerních koagulačních pomocných činidel a případně ošetřeného pomocí dalších pomocných činidel v deskovém filtru hydrostatickou filtrací odstraní hlavní množství vody, načež se částečně odvodněný čistírenský kal podrobí tlakové filtraci. Použité deskové filtry mají systém odvodu filtrátu, který dovoluje odtok filtrátu rychlostí proudění maximálně 1,0 m/s.
- (74) Kalenský Petr JUDr., Hájkova 2, Praha 2, 12000;
- 7 (51) **C 03 B 5/02, C 04 B 33/32, C 04 B 35/64**
- (21) **2000-1935**
- (71) ÚSTAV CHEMICKÝCH PROCESŮ AKADEMIE VĚD ČESKÉ REPUBLIKY, Praha, CZ;
- (72) Hájek Milan Ing. CSc., Praha, CZ;
- Drahoš Jiří Doc. Ing. DrSc, Praha, CZ;
- (54) **Způsob tepelného zpracování přírodních materiálů vulkanického původu**
- (22) 25.05.2000
- (57) Při způsobu tepelného zpracování přírodních materiálů vulkanického původu se přírodní materiál vystaví účinkům mikrovlnného záření o frekvenci 1 MHz až 10 GHz, s výhodou 27 MHz, 896 MHz, 915 MHz nebo 2450 MHz, ve vsádkovém či kontinuálním procesu, přičemž

přírodním materiálem může být čedič, žula, mramor, andesit, sienit a další materiály absorbující mikrovlnné záření s možným přidávkem aditiva vybraného ze skupiny karbidů nitridů či boridů.

- (74) Řezáč Petr, Severovýchodní VI č.629/9, Praha 4, 14100;

7 (51) **C 03 B 7/08, C 03 B 9/193**

(21) **2001-727**

- (71) OWENS-BROCKWAY GLASS CONTAINER INC., Toledo, OH, US;

- (72) Cirincione Ronald A., Sylvania, OH, US;
Poolos W. Alan, Waterville, OH, US;
Myers Ronald T., Whitehouse, OH, US;

(54) **Vrstvená skleněná nádoba z ambrového a flintového skla a způsob její výroby**

(22) 26.02.2001

(32) 28.02.2000

(31) 2000/513949

(33) US

- (57) Vrstvená skleněná nádoba má vnitřní vrstvu z ambrového skla, obklopenou vnější vrstvou z flintového skla. Při výrobě nádoby se připraví povlečený proud skloviny, mající vnitřní jádro z ambrového skla a povlakovou vrstvu z flintového skla, proud se rozdělí na jednotlivé kapky skloviny a tyto kapky se tvarují do nádob dostatečně rychle, aby tvarování bylo ukončeno před začátkem chemické reakce mezi ambrovým sklem a flintovým sklem.

- (74) Hakr Eduard Ing., Přístavní 24, Praha 7, 17000;

7 (51) **C 03 B 9/38**

(21) **2001-672**

- (71) OWENS-BROCKWAY GLASS CONTAINER INC., Toledo, OH, US;

- (72) Flynn Robin L., Waterville, OH, US;

(54) **Soustava pro chlazení sklářských forem a způsob chlazení forem**

(22) 21.02.2001

(32) 24.02.2000

(31) 2000/513049

(33) US

- (57) Soustava a způsob chlazení forem pro výrobu skleněného zboží zajišťuje usměrňování chladiva polovinami předních nebo konečných forem na sklářském tvarovacím stroji, majícím rozvírací a natáčecí formy jednotné konstrukce. Chladicí potrubí (44) je neseno každým formovacím ramenem (34, 36) a je propojeno se vstupními a výstupními otvory pro chladivo ve spodních částech každého formovacího dílu (40). Potrubí (44) je spojeno plovoucím hřídelovým těsněním, otočnou spojovací jednotkou a klikovým hřídelem se zdrojem chladiva a s odpadem v sekciónární nádrži (70) příslušné sekce stroje. Každé otočné spojení, to znamená spojení mezi sekciónární nádrží (70) a klikovou hřídelí, mezi klikovou hřídelí a otočnou spojovací jednotkou a mezi otočnou spojovací jednotkou a plovoucím hřídelovým těsněním obsahuje dvousměrnou natáčecí jednotku pro přívod chladicí látky do potrubí (44) a formovacích dílů (40). Dynamická plovoucí těsnění mezi chladicím potrubím (44) a formovacími díly (40), mezi chladicím potrubím (44) a otočným mechanismem jednotky vyrovnávají relativní pohyby mezi těmito částmi v průběhu otevírání as uzavírání formovacích dílů (40).

- (74) Hakr Eduard Ing., Přístavní 24, Praha 7, 17000;

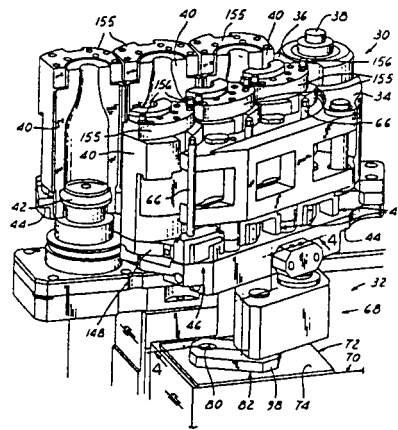

7 (51) **C 03 B 9/40**

(21) **2001-362**

- (71) OWENS-BROCKWAY GLASS CONTAINER INC., Toledo, OH, US;

- (72) Redd Matthew D., Toledo, OH, US;
Leidy D. Wayne, Perrysburg, OH, US;
Werner Jay E., Toledo, OH, US;

(54) **Tvarovací soustava pro výrobu skleněného zboží**

(22) 29.01.2001

(32) 31.01.2000

(31) 2000/495273

(33) US

- (57) Tvarovací soustava (10) pro výrobu skleněného zboží obsahuje skupinu elektronických ústrojí (18a, 18b, 15c, 18d) k provádění výrobních operací na skleněných výrobcích (14) vyráběného zboží. Tato ústrojí (18a až 18d) mohou obsahovat jednotky k provádění kontroly tvarovacích operací při výrobě skleněného zboží sledováním nejméně jednoho provozního parametru soustavy pro výrobu skleněného zboží nebo mohou obsahovat prostředky pro kontrolu vyrobených výrobků patřících do sortimentu skleněného zboží a sledování komerčních odchylek, které mohou ovlivnit komerční přijatelnost skleněného zboží a vyvolávat přípravnou úpravu seřízení nebo opravu jednotlivých částí soustavy pro výrobu skleněného zboží. Ústrojí (18a až 18d) jsou mezi sebou propojena sítí pro obousměrnou komunikaci mezi ústrojími (18a až 18d) přes střední člen (24). Střední člen (24) hvězdicové sítě obsahuje řídicí jednotku (26) středního členu (24) pro řízení její činnosti podle komunikačního protokolu zrušovací sběrnice, obvod (32, 28) pro zjišťování začátku komunikace z jednoho z ústrojí (18a až 18d) a obvody (36, 38, 40) pro blokování přenosu takových komunikačních zpráv na ústrojí, na kterém komunikace začala a umožnění komunikace z ústrojí přes střední člen (24) hvězdicové sítě ke všem ostatním ústrojím (18a až 18d) připojeným ke střednímu členu (24).

- (74) Hakr Eduard Ing., Přístavní 24, Praha 7, 17000;

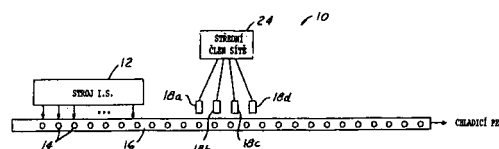

7 (51) **C 03 B 9/44**

(21) **2001-390**

- (71) EMHART GLASS S. A., Cham, CH;
Gorski Richard A., West Suffield, CT, US;
Voisine Gaey R., East Hartford, CT, US;

(54) **Odtlačovací mechanismus pro IS stroj**

(22) 31.01.2001

- (32) 10.02.2000
 (31) 2000/500587
 (33) US
 (57) Odtlačovací mechanismus pro přemísťování láhvi z odstávky (12) sekce IS stroje na dopravník (14) má prstovou sestavu (16) obsahující vnitřní a vnější kapsy a, je-li prstová sestava (16) ve vysunutě poloze, se pootáčivě přemísťuje, takže láhve ukládané na odstávku (12) se mohou přepravovat do takové polohy na dopravníku (14), v níž je osa každé láhve na středové ose dopravníku (14). Každá z vnitřních a vnějších kapes obsahuje vzduchovou řídicí strukturu, jako je tryska pro nasměrování proudu vzduchu, který udržuje láhev nacházející se v kapse v přitlačení proti této kapse. První prostředky pro přívod stlačeného vzduchu, jež obsahují první řídicí ventil (34), dodávají stlačený vzduch do vzduchové řídicí struktury vnitřní kapsy a druhé prostředky pro přívod stlačeného vzduchu, jež obsahují druhý řídicí ventil (34), dodávají stlačený vzduch do vzduchové řídicí struktury vnější kapsy. Ovládací prostředky otvírají řečenou první a druhou řídicí strukturu tehdy, když se prstová sestava nachází nad odstávkou (12), a zavírají řečenou první a druhou řídicí strukturu tehdy, když láhev v příslušné kapse dostává na středovou osu láhvi na dopravníku (14).
- (74) PATENTSERVIS PRAHA a.s., Jivenská 1, Praha 4, 14000;

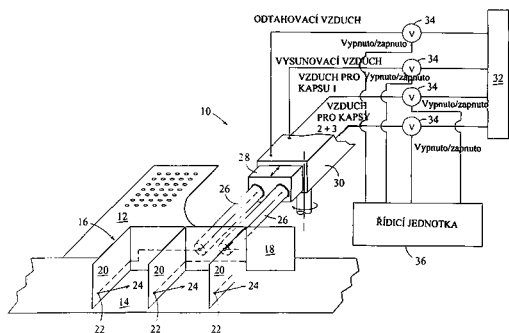

- 7 (51) **C 03 B 11/06**
 (21) **2001-307**
 (71) OWENS-BROCKWAY GLASS CONTAINER INC., Toledo, OH, US;
 (72) DiFrank Frank J., Toledo, OH, US;
 (54) **Razníková jednotka pro lisování kapky skloviny**
 (22) 24.01.2001
 (32) 28.01.2000
 (31) 2000/493554
 (33) US
 (57) Razníková jednotka (10) pro sklářské tvarovací stroje typu I.S. obsahuje razník (12) otevřený na jednom svém konci a zajištěný na svém otevřeném konci nezávitovým spojem s volným koncem prstencové duté tyče (14), ovládací vratný osový pohyb razníku (12) ve dvou vzájemně opačných směrech vzhledem k přední formě tvarovacího stroje. Uvnitř razníku (12) je umístěna perforovaná přívodní trubka (20) pro přívod chladicího vzduchu a volný konec přívodní trubky (20) je přidržován proti volnému konci prstencového nástavce (22) duté tyče (14), jehož protilehlý konec je uchycen závitovým spojem v duté tyči (14), děleným upínacím kroužkem (30), v jehož dovnitř otevřených vybráních (36, 38) je zachycena směrem ven vyběhající příruba (40) razníku (12) pro nastavení axiální polohy razníku (12) vzhledem k dělenému kroužku (30). Dělený kroužek (30) dosedá na prstencový kroužek (24) a jejich vzájemná poloha v axiálním směru je zajištěna přírubami (44, 46) děleného kroužku (30), které jsou vloženy ve vybrání (42) nástavce (22). Chladicí vzduch proudí do přívodní trubky (20) pro přívod chladicího vzduchu dutou tyčí (14) a prstencovým nástavcem (22) a vystupuje z razníku (12) otvory (54) v děleném kroužku (30), prstencovou dutinou (76)

v prstencovém kroužku (24), otvory (52) v prstencovém kroužku (24), otvory (78) v pouzdru, prstencovou dutinou (18) mezi dutou tyčí (14) a prstencovým pouzdrem (16) a prstencem (48) v základně prstencového pouzdra (16).

(74) Hakr Eduard Ing., Přístavní 24, Praha 7, 17000;

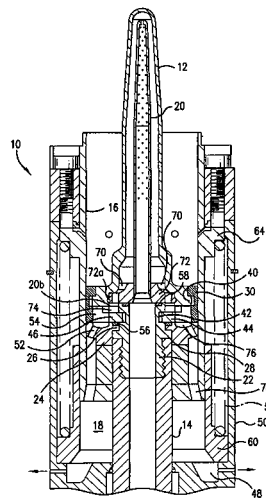

- 7 (51) **C 04 B 7/38**
 (21) **1999-4228**
 (71) CEMENTÁRNY A VÁPENKY PRACHOVICE, A.S., Prachovice, CZ;
 (54) **Způsob úpravy suchého cementu**
 (22) 26.11.1999
 (57) Při způsobu úpravy suchého cementu, který je založen na principu přidávání suchého nerozpuštěného síranu železnatého do cementu mezi cementovým mlynem a cementovým silem nebo výstupním balícím zařízením, se síran železnatý v sypké formě o zrnitosti od 0,1 do 0,8 mm ve formě monohydrátu FeSO₄ · H₂O přidává v poměru 0,1 až 1 % hmotn. do hotového cementu přímo na výstupu z filtru, umístěného za větrným třídícím, načež se s cementem postupně promíchává a homogenizuje.
- (74) Reichel Pavel, Lopatecká 14, Praha 41, 14700;
- 7 (51) **C 04 B 28/02 // (C 04 B 28/02, C 04 B 22:00, C 04 B 24:26) C 04 B 111:10, C 04 B 111:72**
 (21) **1999-3980**
 (71) DYCKERHOFF AG, Wiesbaden, DE;
 (72) Mít'kova Darina Dr., Oppenheim, DE;
 (54) **Složení velmi rychle tuhnoucího hydraulického pojiva**
 (22) 10.11.1999
 (32) 25.11.1998
 (31) 1998/19854477
 (33) DE
 (57) Urychlovač tuhnutí hydraulického pojiva obsahuje pojivovou složku bez obsahu síranového nosiče a ztekucovač bez obsahu sulfonátových skupin.
- (74) PATENTSERVIS PRAHA a.s., Jivenská 1, Praha 4, 14000;
- 7 (51) **C 04 B 28/04 // (C 04 B 28/04, C 04 B 22:10, C 04 B 24:16, C 04 B 24:26) C 04 B 111:10**
 (21) **1999-3979**
 (71) DYCKERHOFF AG, Wiesbaden, DE;
 (72) Mít'kova Darina Dr., Oppenheim, DE;
 (54) **Složení hydraulického pojiva, jakož i jeho použití**
 (22) 10.11.1999
 (32) 25.11.1998
 (31) 1998/19854476
 (33) DE
 (57) Hydraulické pojivo obsahuje v podstatě alespoň jedno mleté hydraulické pojivo bez síranového nosiče, alespoň

- jeden plastifikující zpomalovač tuhnutí s obsahem sulfonátových skupin, alespoň jeden urychlovač tvrdnutí a alespoň jeden ztekucovač bez sulfonátových skupin, jakož i jeho použití.
- (74) PATENTSERVIS PRAHA a.s., Jivenská 1, Praha 4, 14000;
- 7 (51) **C 04 B 28/04 // (C 04 B 28/04, C 04 B 14:42), (C 04 B 28/04, C 04 B 18:06)**
(21) **1999-4265**
(71) LEHMANN Klaus Dieter, Karlovy Vary, CZ;
(72) Lehmann Klaus Dieter, Karlovy Vary, CZ;
(54) **Samonivelační cementový potěr**
(22) 30.11.1999
(57) Řešením je samonivelační cementový potěr, suchá maltová směs obsahující portlandský cement, křemičitý písek, Cl, popílek, plastifikátor, skelná vlákna a vodu, který lze díky dosažitelným pevnostním vlastnostem používat ve veškeré bytové a průmyslové výstavbě k výrobě potěrů. Cementový potěr je odolný vůči vlhkosti.
- 7 (51) **C 04 B 28/26 // C 04 B 35/63, (C 04 B 28/26, C 04 B 14:28)**
(21) **1999-4039**
(71) PERLA MÁRIA, S. R. O., Alšovice, CZ;
(72) Večerník Josef Ing., Alšovice, CZ;
(54) **Způsob výroby bižuterních polotovarů**
(22) 15.11.1999
(57) Bižuterní polotovary, zejména perly, butony, mugle a fantazijní perly se vyrobí z jemně mletého uhlíčitanu vápenatého, plastifikovaného vodným roztokem alkalického křemičitanu a uhlíčitanu a zpracovává se hnětením, tažením, lisováním, přičemž se syrové bižuterní polotovary postupně suší za normální teploty, následně se omílají za sucha, tepelně se zpracovávají v rozmezí teplot 200 °C až 600 °C po dobu 0,5 až 6,0 hodin a dále se za sucha leští a lakují.
(74) Král Jiří Ing., Štěpánská 45, Praha 1, 11000;
- 7 (51) **C 04 B 28/26 // (C 04 B 28/26, C 04 B 14:28)**
(21) **1999-4040**
(71) PERLA MÁRIA, S. R. O., Alšovice, CZ;
(72) Večerník Josef Ing., Alšovice, CZ;
(54) **Keramická hmota pro bižuterní polotovary**
(22) 15.11.1999
(57) Keramická hmota pro bižuterní polotovary obsahuje 85,0 až 92,0 % hmotn. uhlíčitanů žíravých zemin, 4,0 až 8,0 % hmotn. alkalických křemičitanů, 2,0 až 5,0 % hmotn. alkalického uhlíčitanu a 1,0 až 2,0 % hmotn. hlinitokřemičitanů jako bentonit a kaolin, a dále barevné a bílé pigmenty.
(74) Král Jiří Ing., Štěpánská 45, Praha 1, 11000;
- 7 (51) **C 07 C 5/25**
(21) **2001-134**
(71) CHEVRON PHILLIPS CHEMICAL COMPANY LP, San Ramon, CA, US;
(72) Baralt Eduardo J., Houston, TX, US;
King Amy C., Humble, TX, US;
King Carol E., Houston, TX, US;
(54) **Způsob přípravy lineárních vnitřních olefinů s minimální skeletovou izomerací z alfa-olefinů za použití niklu na systému oxid křemičitý/oxid hlinitý jako katalyzátoru**
(22) 04.05.1999
(32) 15.07.1998
(31) 1998/115815
(33) US
(86) PCT/US99/09746
(87) WO 00/03961
(57) Způsob přípravy lineárních vnitřních olefinů s nepodstatným vzrůstem obsahu rozvětvených vnitřních olefinů v podstatě dokonale izomeraci α -olefinů za použití niklu na systému oxid křemičitý/oxid hlinitý jako katalyzátoru.
- (74) Kalenský Petr JUDr., Hálkova 2, Praha 2, 12000;
- 7 (51) **C 07 C 17/38, C 07 C 17/20, C 07 C 19/08, C 01 B 7/19**
(21) **2001-2215**
(71) SOLVAY (SOCIETE ANONYME), Bruxelles, BE;
(72) Lambert Alain, Beauvechain, BE;
Wilmet Vincent, Wavre, BE;
(54) **Způsob separace směsi obsahující alespoň jeden hydrofluoralkan a fluorovodík, způsob přípravy hydrofluoralkanu a azeotropní kompozice**
(22) 16.12.1999
(32) 18.12.1998
(31) 1998/9800910
(33) BE
(86) PCT/EP99/10173
(87) WO 00/37401
(57) Způsob separace směsi obsahující alespoň jeden hydrofluoralkan/fluorovodík s alespoň jedním chlorovaným nebo chlorfluorovaným prekurzorem hydrofluoralkanu. Způsob přípravy hydrofluoralkanu zahrnující takovou separaci kombinovanou a katalytickým reakčním stupněm. Azeotropní kompozice.
(74) Všečka Miloš JUDr., Hálkova 2, Praha 2, 12000;
- 7 (51) **C 07 C 37/07**
(21) **2001-930**
(71) PFIZER PRODUCTS INC., Groton, CT, US;
(72) Bradley Stuart Edward, Birmingham, GB;
Kitchin John, Birmingham, GB;
Wynne Graham Michael, Birmingham, GB;
(54) **Způsob přípravy derivátů resorcinolu**
(22) 14.03.2001
(32) 15.03.2000
(31) 2000/189704
(33) US
(57) Způsob přípravy 4- substituovaných derivátů resorcinolu a sloučenin, které jsou vhodné jako meziprodukty pro přípravu uvedených derivátů resorcinolu vyznačeným tím, že zahrnuje reakci sloučeniny obecného vzorce (5) nebo (5') s bázi.
(74) Matějka Jan JUDr., Národní 32, Praha, 11000;

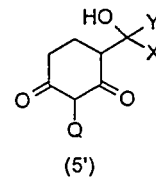
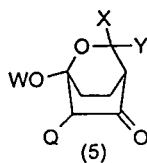

- 7 (51) **C 07 C 51/377, C 07 C 67/317, C 07 C 333/02, C 07 C 69/738, C 07 C 59/84**
(21) **2001-1520**
(71) DOMPÉ S. P. A., L'Aquila, IT;
(72) Allegretti Marcello, L'Aquila, IT;
Cesta Maria Candida, L'Aquila, IT;
Mantovanini Marco, L'Aquila, IT;
Nicolini Luca, L'Aquila, IT;
(54) **Způsob výroby alfa-arylalkanových kyselin**
(22) 18.10.1999
(32) 30.10.1998
(31) 1998MI/002332
(33) IT
(86) PCT/EP99/07887
(87) WO 00/26176
(57) Způsob výroby α -arylalkanových kyselin vzorce (I) substituovaných v poloze meta nebo para, kde R a R₁ mají specifický význam.
(74) Korejzová Zdeňka JUDr., Spálená 29, Praha 1, 11000;

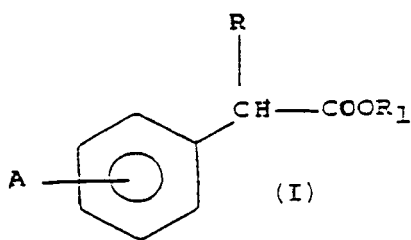

7 (51) **C 07 C 233/25, C 07 C 237/36, C 07 C 237/40, A 61 K 47/18**

(21) **2001-449**

(71) EMISPHERE TECHNOLOGIES, INC., Tarrytown, NY, US;

(72) Gschneidner David, Stamford, CT, US;
Leone-Bay Andrea, Ridgefield, CT, US;
Wang Eric, Perryhall, CT, US;
Errigo Lynn, Port Chester, NY, US;
Ho Koc-Kan, Mount Kisco, NY, US;
Press Jeffrey Bruce, Brewster, NY, US;
Wang Nai Fang, Long Island City, NY, US;
Tang Pinhwah, Elmsford, NY, US;

(54) **Sloučeniny a prostředky pro dodávání aktivních látek**

(22) 06.08.1999

(32) 07.08.1998, 31.08.1998, 13.11.1998, 05.02.1999

(31) 1998/095778, 1998/098500, 1998/108366, 1999/119207

(33) US, US, US, US

(86) PCT/US99/17974

(87) WO 00/07979

(57) Sloučeniny a prostředky pro dodávání aktivních látek. Jsou popsány způsoby podání a přípravy.

(74) Zelený Pavel JUDr., Hálkova 2, Praha 2, 12000;

7 (51) **C 07 C 235/34, C 07 C 235/80, C 07 C 251/40, C 07 C 271/22, A 01 N 37/18**

(21) **2001-2461**

(71) SYNGENTA PARTICIPATIONS AG, Basel, CH;

(72) Zeller Martin, Baden, CH;

Jeanguenat André, Basel, CH;

Lamberth Clemens, Efringen-Kirchen, DE;

Kunz Walter, Oberwil, CH;

(54) **Deriváty propargyletheru, způsob jejich přípravy a prostředek proti fytopatogenním mikroorganismům**

(22) 10.01.2000

(32) 11.01.1999

(31) 1999/9900455

(33) GB

(86) PCT/EP00/00106

(87) WO 00/41998

(57) Jsou popsány nové propargyletherové deriváty vzorce I, mající výbornou aktivitu proti fytopatogenním mikroorganismům, způsob jejich přípravy a způsob jejich použití pro výrobu prostředků, určených pro kontrolu a prevenci před napadením užitkových rostlin fytopatogenními mikroorganismy, obzvláště houbami.

(74) Kubát Jan Ing., Přístavní 24, Praha 7, 17000;

7 (51) **C 07 C 237/46, C 07 C 231/14**

(21) **2001-1833**

(71) BRACCO INTERNATIONAL B. V., Amsterdam, NL;

(72) Alessandroni Laura, Milano, IT;

Ambrosetti Patrizia, Milano, IT;

Argese Maria, Milano, IT;

Geremia Renato, Milano, IT;

Moretti Enrico, Milano, IT;

Valle Vittorio, Milano, IT;

Ripa Giorgio, Milano, IT;

Murru Marcella, Milano, IT;

(54) **Způsob přípravy N,N'-bis[2,3-dihydroxypropyl]-5-[(hydroxyacetyl)methylamino]-2,4,6-trijod-1,3-benzendikarboxylamidu**

(22) 25.11.1999

(32) 27.11.1998

(31) 1998MI/002574

(33) IT

(86) PCT/EP99/09118

(87) WO 00/32561

(57) Způsob přípravy N,N'-bis[2,3-dihydroxypropyl]-5-[(hydroxyacetyl)methylamino]-2,4,6-trijod-1,3-benzenkarboxylamidu běžně známého pod označením Iomeprol, nového neiontového kontrastního činidla, které vykazuje velmi dobrou bezpečnost a kontrastní účinnost.

(74) Korejzová Zdeňka JUDr., Spálená 29, Praha 1, 11000;

7 (51) **C 07 C 257/18, C 07 C 259/18, C 07 C 255/59, C 07 D 213/04, C 07 D 295/00, C 07 D 211/46, A 61 K 31/155, A 61 K 31/435, A 61 P 7/02**

(21) **2001-2112**

(71) F. HOFFMANN-LA ROCHE AG, Basle, CH;

(72) Ackermann Jean, Riehen, CH;

Alig Leo, Kaiseraugst, CH;

Chucholowski Alexander, Grenzach-Wyhlen, DE;

Groebke Katrin, Basle, CH;

Hilpert Kurt, Hofstetten, CH;

Kuehne Holger, Grenzach-Wyhlen, DE;

Obst Ulrike, Grenzach-Wyhlen, DE;

Weber Lutz, Grenzach-Wyhlen, DE;

Wessel Hans Peter, Heitersheim, DE;

(54) **Derivát fenylglycinu**

(22) 06.12.1999

(32) 14.12.1998

(31) 1998/98123721

(33) EP

(86) PCT/EP99/09520

(87) WO 00/35858

(57) Deriváty N-(4-karbamimodoyl)fenylglycinu obecného vzorce I, kde R¹, E, X¹ až X⁴ a G¹ a G² mají specifický význam a jejich hydráty, solváty a fyziologicky přijatelné soli.

(74) Čermák Karel Dr., Národní třída 32, Praha 1, 11000;

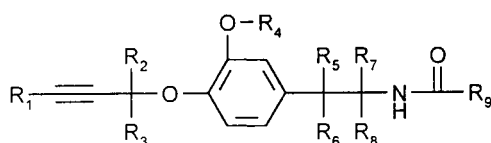

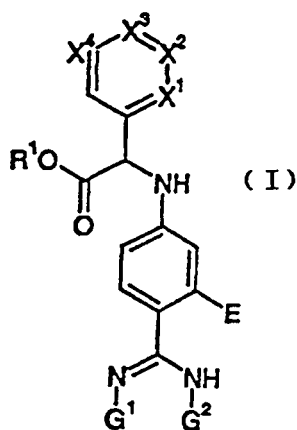

- 7 (51) C 07 C 279/14, C 07 D 295/18, C 07 D 213/75, A 61 K 31/16, A 61 K 31/435, A 61 P 3/00
 (21) 2001-2482
 (71) MERCK PATENT GMBH, Darmstadt, DE;
 (72) Moinet Gérard, Orsay, FR;
 Cravo Daniel, Sartrouville, FR;
 Mesangeau Didier, Combs La Ville, FR;
 Doare Liliane, Viry Chatillon, FR;
 Kergoat Micheline, Bures Sur Yvette, FR;
 (54) **Deriváty ((aminoiminomethyl)amino)alkankarboxamid u a jejich použití v terapii**
 (22) 30.12.1999
 (32) 11.01.1999
 (31) 1999/9900194
 (33) FR
 (86) PCT/EP99/10468
 (87) WO 00/42001
 (57) Farmaceutický prostředek obsahující jako účinnou látku derivát ((aminomethyl)amino)alkankarboxamidu obecného vzorce I, kde R_1 , R_2 a R_3 mají specifický význam, je vhodný pro ošetřování patologických stavů spojených se syndromem inzulínové rezistence, způsob přípravy sloučenin obecného vzorce I a některé sloučeniny obecného vzorce I, kde R_1 , R_2 a R_3 mají specifický význam, jako takové.
 (74) Matějka Jan JUDr., Národní 32, Praha, 11000;

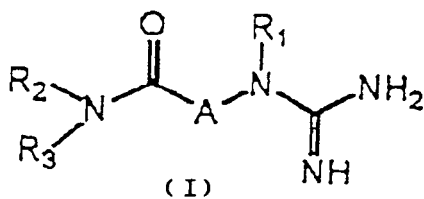

- 7 (51) C 07 C 291/02, A 61 K 31/135, A 61 P 29/00
 (21) 2001-1830
 (71) CENTAUR PHARMACEUTICALS, INC., Santa Clara, CA, US;
 (72) Waterbury L. David, San Carlos, CA, US;
 Wilcox Allan L., Mountain View, CA, US;
 Carney John M., Saratoga, CA, US;
 Mavandadi Farah, San Bruno, CA, US;
 Danielzadeh Albert, Gilroy, CA, US;
 (54) **Sloučenina 3,4,5-trisubstituovaného arylnitronu, farmaceutický přípravek a způsob léčby**
 (22) 01.12.1999
 (32) 02.12.1998
 (31) 1998/110541

- (33) US
 (86) PCT/US99/28479
 (87) WO 00/32567
 (57) 3,4,5-Trisubstituované arylnitronové sloučeniny a farmaceutické přípravky, které obsahují tyto sloučeniny. 3,4,5-Trisubstituované arylnitronové sloučeniny mají obecný vzorec I, kde R^1 až R^4 mají specifický význam. Přípravky jsou účinné jako terapeutika při zánětlivých stavech u savců, jako je artritida, a jako analytická činidla pro detekci volných radikálů.
 (74) PATENTSERVIS PRAHA a.s., Jivenská 1, Praha 4, 14000;
 7 (51) C 07 C 311/19, C 07 C 275/42, C 07 C 311/10, C 07 C 311/47, C 07 D 213/40, C 07 D 213/75, C 07 D 235/30, A 61 K 31/18, A 61 K 31/44, A 61 K 31/4184, A 61 P 35/00, A 61 P 19/10, A 61 P 27/02
 (21) 2001-2185
 (71) BAYER AKTIENGESELLSCHAFT, Leverkusen, DE;
 (72) Albert Markus, Köln, DE;
 Urbahns Klaus, Wuppertal, DE;
 Vaupel Andrea, Wuppertal, DE;
 Härter Michael, Wülfrath, DE;
 Schmidt Delf, Wuppertal, DE;
 Stelte-Ludwig Beatrix, Wülfrath, DE;
 Gerdes Christoph, Leverkusen, DE;
 Stahl Elke, Bergisch Gladbach, DE;
 Keldenich Jörg, Wuppertal, DE;
 Brüggemeier Ulf, Leichlingen, DE;
 Lustig Klemens, Wuppertal, DE;
 (54) **Nové bifenylové sloučeniny a sloučeniny analogické bifenylovým sloučeninám, způsob jejich přípravy, farmaceutické prostředky a použití těchto sloučenin a prostředků jako antagonistů integrinu**
 (22) 13.12.1999
 (32) 16.12.1998
 (31) 1998/213381
 (33) US
 (86) PCT/EP99/09843
 (87) WO 00/35864
 (57) Sloučeniny obecného vzorce I, způsob jejich přípravy, farmaceutické prostředky obsahující tyto sloučeniny a použití těchto sloučenin a farmaceutických prostředků jako integrinových antagonistů, zejména použití pro výrobu farmaceutických prostředků pro léčení a profylaxi rakoviny, arteriosklerózy, restenózy, osteolytických poruch, jako je osteoporóza a oftalmické nemoci.
 (74) Všeček Miloš JUDr., Hálkova 2, Praha 2, 12000;

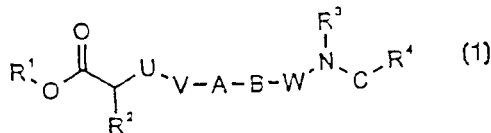

- 7 (51) C 07 C 311/51, C 07 D 213/82, A 61 K 31/18, A 61 P 37/06
 (21) 2001-1441
 (71) DOMPÉ S. P. A., L'Aquila, IT;
 (72) Bertini Riccardo, L'Aquila, IT;
 Bizzarri Cinzia, L'Aquila, IT;
 Sabbatini Vilma, L'Aquila, IT;
 Porzio Stefano, L'Aquila, IT;
 Caselli Gianfranco, L'Aquila, IT;
 Allegretti Marcello, L'Aquila, IT;
 Cesta Maria Candida, L'Aquila, IT;
 Gandolfi Carmelo A., L'Aquila, IT;
 Mantovanini Marco, L'Aquila, IT;
 Colotta Francesco, L'Aquila, IT;

(54) **N-(2-arylpropionyl)sulfonamidy a farmaceutický prostředek**

- (22) 14.10.1999
 (32) 23.10.1998
 (31) 1998MI/002280
 (33) IT
 (86) PCT/EP99/07740
 (87) WO 00/24710
 (57) Sloučeniny vzorce (1), kde R₂ je arylová skupina, R' je vodík nebo C₁₋₃alkyl a R je definováno v popise, jsou využitelné při prevenci a léčení poškození tkání v důsledku nadměrného přísunu polymorfonukleárních neutrofilů (leukocytů PMN) v místech zánětu.
 (74) Korejzová Zdeňka JUDr., Spálená 29, Praha 1, 11000;

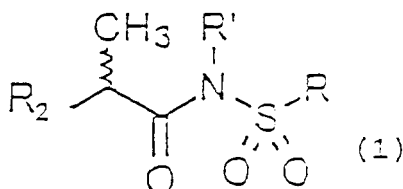

- 7 (51) **C 07 C 323/07, C 07 D 309/08, C 07 D 211/54, C 07 K 5/093, A 61 K 31/198, A 61 K 31/351, A 61 K 31/445, A 61 K 38/06, A 61 P 9/10**

- (21) **2001-2678**
 (71) LACER, S. A., Barcelona, ES;
 (72) Repolles Moliner José, Barcelona, ES;
 Salas Perez-Rasilla Eduardo, Barcelona, ES;
 Pubill Coy Francisco, Barcelona, ES;
 Cerda Riudavats Juan-Antonio, Sabadell, ES;
 Negrie Rofes Cristina, Leiden, NL;
 Cabeza Llorente Lydia, Barcelona, ES;
 Ferrer Siso Alicia, Barcelona, ES;
 Trias Adroher Nuria, Barcelona, ES;
 Carbo Banus Marcel.li, Barcelona, ES;
 Murat Moreno Jesús, Barcelona, ES;
 Michelena Llaguno Pedro, Barcelona, ES;

(54) **S-Nitrosothioly jako prostředky pro léčení oběhových dysfunkcí**

- (22) 19.01.2000
 (32) 27.01.1999
 (31) 1999/9900159
 (33) ES
 (86) PCT/ES00/00019
 (87) WO 00/44714
 (57) Deriváty penicilaminu nebo glutathionu, odpovídající obecnému vzorci I, v němž A a B jsou fenylové skupiny nebo spolu dohromady tvoří zbytek -CH₂-Q-CH₂- dotvářející šestičlenný kruh, ve kterém Q představuje atom kyslíku, síry nebo skupinu N-R³, ve kterém je R³ vodík nebo alkylová skupina C₁-C₄; R¹ je acylový zbytek, který může být alifatickou acylovou skupinou C₁-C₅ nebo zbytkem glutanové kyseliny vázaným prostřednictvím od aminoskupiny vzdálenější karboxylové skupiny; R² je hydroxylová skupina nebo zbytek glycinu vázaného pomocí peptidové vazby; s tou podmínkou, že je-li R¹ alifatický acylový zbytek, je pak R² hydroxylová skupina a je-li R¹ zbytkem glutamové kyseliny, je pak R² zbytkem glycinu. Tyto sloučeniny mají vasodilatační účinek a inhibují agregaci krevních destiček, což je činí využitelné pro léčbu dysfunkcí oběhového systému, zejména na kardiovaskulární úrovni.
 (74) Jirotková Ivana Ing., Nad Štolou 12, Praha 7, 17000;

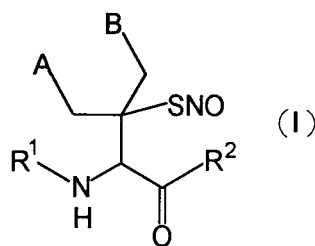

- 7 (51) **C 07 C 335/20, C 07 C 335/22, C 07 D 307/84, C 07 D 307/81, C 07 D 295/088, C 07 D 217/26, C 07 D 215/48, A 61 K 31/17, A 61 K 31/277, A 61 K 31/343, A 61 K 31/47, A 61 P 31/22**

- (21) **2001-1957**
 (71) AMERICAN HOME PRODUCTS CORPORATION, Madison, NJ, US;

- (72) Bloom Jonathan David, Nyack, NY, US;
 Curran Kevin Joseph, Nyack, NY, US;
 Digrandi Martin Joseph, Congers, NY, US;
 Dushin Russell George, Garrison, NY, US;
 Lang Stanley Albert, Blauvelt, NY, US;
 Norton Emily Boucher, Nyack, NY, US;
 Ross Adma Antonia, Suffern, NY, US;
 O'hara Bryan Mark, Pearl River, NY, US;

(54) **Thiomočoviny jako inhibitory herpes virů**

- (22) 06.12.1999
 (32) 09.12.1998
 (31) 1998/208561
 (33) US
 (86) PCT/US99/28837
 (87) WO 00/34238
 (57) Sloučeniny obecného vzorce I, kde R₁-R₅ se nezávisle zvolí ze souboru, který zahrnuje vodík, alkyl s 1 až 6 atomy uhlíku, alkenyl se 2 až 6 atomy uhlíku, alkinyl se 2 až 6 atomy uhlíku, perhalogenalkyl s 1 až 6 atomy uhlíku, cykloalkyl se 3 až 10 atomy uhlíku, heterocykloalkyl se 3 až 10 atomy uhlíku, aryl, heteroaryl, halogen, -CN, -NO₂, -CO₂R₆, -COR₆, -OR₆, -SR₆, -SOR₆, -SO₂R₆, -CONR₇R₈, -NR₆N(R₇R₈), -N(R₇R₈) nebo W-Y-(CH₂)_n-Z, s podmínkou, že alespoň jeden z R₁-R₅ není vodík; nebo R₂ a R₃ nebo R₃ a R₄ spolu tvoří 3 až 7 členný heterocykloalkyl nebo 3 až 7 členný heteroaryl; R₉-R₁₂ jsou nezávisle vodík, alkyl s 1 až 4 atomy uhlíku, perhalogenalkyl s 1 až 4 atomy uhlíku, halogen, alkoxy s 1 až 4 atomy uhlíku, kyano nebo R₉ a R₁₀ nebo R₁₁ a R₁₂ mohou spolu tvořit aryl s 5 až 7 atomy uhlíku; s podmínkou, že alespoň jeden z R₉-R₁₂ není vodík; G je aryl nebo kondenzovaný bicyklický heteroaryl; X je vazba, -NH, alkyl s 1 až 6 atomy uhlíku, alkenyl s 1 až 6 atomy uhlíku, alkoxy s 1 až 6 atomy uhlíku, thioalkyl s 1 až 6 atomy uhlíku, alkylamino s 1 až 6 atomy uhlíku nebo (CH)₂; J je alkyl s 1 až 6 atomy uhlíku, cykloalkyl se 3 až 7 atomy uhlíku, fenyl nebo benzyl; a ostatní symboly mají specifické významy; nebo jejich farmaceutické soli, které se používají k léčbě nemoci spojených s herpes virem, včetně lidského cytomegaloviru, herpes simplex viru, Epstein-Barr viru, varicella zoster viru, lidského herpesviru-6 a -7 a Kaposiho herpes viru.

- (74) Čermák Karel Dr., Národní třída 32, Praha 1, 11000;

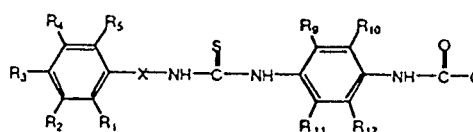

(1)

- 7 (51) **C 07 D 201/06**
 (21) **2000-1067**
 (71) HYOSUNG CORPORATION, Seoul, KR;
 (72) Lee Chang Hwang, Seoul, KR;
 Lee Si Geun, Kyongki-do, KR;
 (54) **Postup pro výrobu vysoce čistého kaprolaktamu**
 (22) 24.03.2000
 (32) 14.02.2000
 (31) 2000/006824
 (33) KR
 (57) Uveřejněný postup pro výrobu vysoce čistého kaprolaktanu, který obsahuje přeměnu cyklohexenu, získaného částečnou hydrogenací benzenu na cyklohexanol, hydratací, přeměnou cyklohexanolu na cyklohexanon dehydrogenací, přeměnu cyklohexanonu na oxim cyklohexanonu oximací a přeměnu oximu cyklohexanonu na kaprolaktam Beckmannovým přesmykem, charakterizovaným přidáváním části cyklohexanolu do separačního postupu cyklohexanolu a cyklohexanonu a další část cyklohexanolu do dehydrogenačního postupu. Podle tohoto postupu, methylcyklopentanol, který je obsažen v cyklohexanolu jako nečistota, může být odstraněn v jakémkoliv objemu, a náklady na zařízení a pracovní postup mohou být sníženy.
- (74) PATENTSERVIS PRAHA a.s., Jivenská 1, Praha 4, 14000;

- 7 (51) **C 07 D 207/333, C 07 D 231/12, C 07 D 307/46, C 07 D 277/36, C 07 D 277/24, C 07 D 333/24, C 07 D 401/14, C 07 D 403/06, C 07 D 405/06, C 07 D 409/14, C 07 D 417/06, C 07 D 413/06, C 07 D 401/06, C 07 D 405/12, A 61 K 31/33, A 61 P 31/18, A 61 P 31/12**
 (21) **2001-2160**
 (71) SHIONOGI & CO., LTD., Osaka-shi, JP;
 (72) Fujishita Toshio, Osaka-shi, JP;
 Yoshinaga Tomokazu, Settsu-shi, JP;
 Sato Akihiko, Settsu-shi, JP;
 (54) **Heteroaromatické deriváty s inhibiční aktivitou proti HIV integráze**
 (22) 17.12.1999
 (32) 25.12.1998, 01.09.1999
 (31) 1998/371270, 1999/247479
 (33) JP, JP
 (86) PCT/JP99/07101
 (87) WO 00/39086
 (57) Sloučenina obecného vzorce I, kde X je hydroxylová skupina, chráněná hydroxylová skupina nebo výhodně substituovaná aminoskupina; Y je -COOR^A, kde R^A je vodík nebo esterový zbytek, -CONR^BR^C, kde R^B a R^C jsou oba nezávisle vodík nebo amidový zbytek, výhodně substituovaná arylová nebo výhodně substituovaná heteroarylová skupina; a A¹ je výhodně substituovaná heteroarylová skupina; s výhradou, že je vyloučena sloučenina, kde Y a/nebo A¹ je výhodně substituovaná indol-3-yllová skupina; její tautomer, proléčivo, farmaceuticky přijatelná sůl nebo hydrát mají inhibiční aktivitu proti integráze.
- (74) PATENTSERVIS PRAHA a.s., Jivenská 1, Praha 4, 14000;

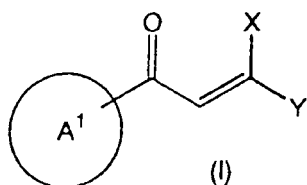

- 7 (51) **C 07 D 209/42, C 07 D 401/06, C 07 D 401/12, A 61 K 31/40, A 61 K 31/44, A 61 P 29/00**
 (21) **2001-2807**
 (71) ASTRAZENECA AB, Södertälje, SE;

- (72) Faull Alam Wellington, Macclesfield, GB;
 Kettle Jason Grant, Macclesfield, GB;
 (54) **Indolové deriváty a jejich použití jako antagonistů MCP-1**
 (22) 31.01.2000
 (32) 05.02.1999
 (31) 1999/9902461
 (33) GB
 (86) PCT/GB00/00265
 (87) WO 00/46196
 (57) Sloučenina obecného vzorce I, kde jednotlivé symboly mají specifický význam nebo její farmaceuticky přijatelná sůl nebo proléčivo a rovněž farmaceutické prostředky, které ji obsahují. Tyto sloučeniny a prostředky jsou užitečné při léčbě nemoci zprostředkované monocytovým chemoatraktantovým proteinem-1 nebo RANTES, jako je zánětlivá nemoc.
- (74) Hakr Eduard Ing., Přístavní 24, Praha 7, 17000;

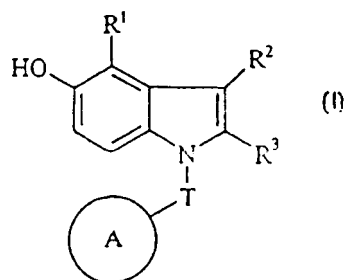

- 7 (51) **C 07 D 213/38, C 07 D 409/12, C 07 D 401/12, C 07 D 213/40, C 07 D 413/12, C 07 D 213/61, C 07 D 417/12, C 07 D 401/12, C 07 D 401/14, C 07 D 405/12, C 07 D 417/12, A 61 K 31/33, A 61 P 9/10**
 (21) **2001-1631**
 (71) NOVARTIS AKTIENGESELLSCHAFT, Basel, CH
 SCHERING AKTIENGESELLSCHAFT, Berlin, DE;
 (72) Huth Andreas, Berlin, DE;
 Seidelmann Dieter, Berlin, DE;
 Thierrauch Karl-Heinz, Berlin, DE;
 Bold Guido, Gipf-Oberfrick, CH;
 Manley Paul William, Arlesheim, CH;
 Furet Pascal, Thann, FR;
 Wood Jeanette Marjorie, Biel-Benken, CH;
 Mestan Jürgen, Emmendingen, DE;
 Brügggen Jose, Riehen, CH;
 Ferrari Stefano, Muttentz, CH;
 Krüger Martin, Berlin, DE;
 Ottow Eckhard, Berlin, DE;
 Menrad Andreas, Oranienburg, DE;
 Schirener Michael, Berlin, DE;
 (54) **Amidy kyseliny anthranilové, léčiva tyto látky obsahující a jejich použití**
 (22) 09.11.1999
 (32) 10.11.1998, 03.03.1999
 (31) 1998/9824579, 1999/19910396
 (33) GB, DE
 (86) PCT/EP99/08478
 (87) WO 00/27819
 (57) Řešení se týká amidů kyseliny anthranilové obecného vzorce i, ve kterém mají substituenty specifické významy a jejich použití jako léčiv pro ošetření onemocnění, která jsou vyvolána persistentní angiogenesí. Dále se týká léčiv tyto látky obsahujících.
- (74) Všetečka Miloš JUDr., Hálkova 2, Praha 2, 12000;

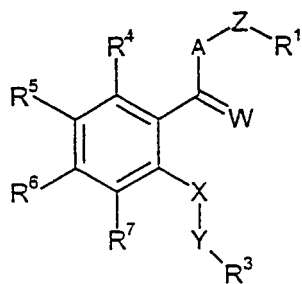

- 7 (51) **C 07 D 231/10, A 61 K 31/415, A 61 P 25/00**
 (21) **2001-2697**
 (71) SANOFI-SYNTHELABO, Paris, FR;
 (72) Camus Philippe, Muret, FR;
 Martinez Serge, Montpellier, FR;
 Rinaldi Murielle, St. Georges d'Orques, FR;
 Barth Francis, Montpellier, FR;
 (54) **Deriváty pyrazolkarboxylové kyseliny, způsob jejich přípravy a farmaceutické prostředky, které je obsahují**
 (22) 28.01.2000
 (32) 01.02.1999, 02.08.1999
 (31) 1999/9901201, 1999/9910166
 (33) FR, FR
 (86) PCT/FR00/00194
 (87) WO 00/46209
 (57) N-Piperidino-5-(4-bromfenyl)-1-(2,4-dichlorfenyl)-4-ethylpyrazol-3-karboxamid, jeho soli a solváty, které jsou silnými antagonisty kannabinoidních receptorů CB₁. Způsob jejich přípravy spočívá v reakci funkčního derivátu 5-(4-bromfenyl)-1-(2,4-dichlorfenyl)-4-ethylpyrazol-3-karboxylové kyseliny s 1-aminopiperidinem a případně následující tvorbou soli. Použití pro výrobu léčiva pro léčení psychotických poruch.
 (74) Hakr Eduard Ing., Přístavní 24, Praha 7, 17000;

- 7 (51) **C 07 D 235/18, A 61 K 31/4184, A 61 P 9/12, A 61 P 9/10**
 (21) **2001-2634**
 (71) BOEHRINGER INGELHEIM PHARMA KG, Ingelheim am Rhein, DE;
 (72) Schneider Heinrich, Ingelheim am Rhein, DE;
 (54) **Polymorfni formy telmisartanu, způsob jejich výroby a jejich použití pro výrobu farmaceutického prostředku**
 (22) 07.01.2000
 (32) 19.01.1999
 (31) 1999/19901921
 (33) DE
 (86) PCT/EP00/00065
 (87) WO 00/43370
 (57) Řešení se týká polymorfních forem kyseliny 4'-[2-n-propyl-4-methyl-6-(1-methylbenzimidazol-2-yl)-benzimidazol-1-yl-methyl]-bifenyl-2-karboxylové (INN: Telmisartan), zejména polymorfni formy B (I), u které při termické analýze pomocí DSC nastává endotermické maximum při teplotě 183 ± 2 °C, směsi polymorfních forem, způsobu výroby telmisartanu získaného z formy B a jeho použití pro výrobu farmaceutického prostředku.
 (74) Korejzová Zdeňka JUDr., Spálená 29, Praha 1, 11000;

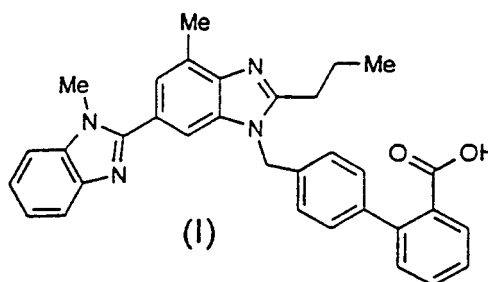

- 7 (51) **C 07 D 239/24, A 61 K 31/495, A 61 P 7/02**
 (21) **2001-1932**
 (71) BERLEX LABORATORIES, INC., Richmond, CA, US;
 (72) Davey David D., El Sobrante, CA, US;
 Phillips Gary B., Pleasant Hill, CA, US;
 (54) **Aryl- a heterocyklyl-substituované pyrimidinové deriváty jako antikoagulanty**
 (22) 03.12.1999
 (32) 04.12.1998
 (31) 1998/205498
 (33) US
 (86) PCT/US99/28537
 (87) WO 00/33844
 (57) Aryl- a heterocyklyl-substituované pyrimidinové deriváty obecného vzorce I, II a III, kde Z¹, Z², R¹, R², R³, R⁴, R⁵ a R⁶ mají specifický význam. Použití těchto sloučenin pro výrobu léčiva s antikoagulačními účinky.
 (74) Hakr Eduard Ing., Přístavní 24, Praha 7, 17000;

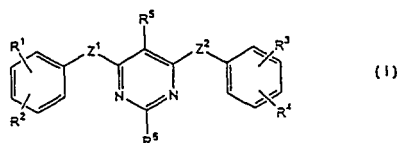

(I)

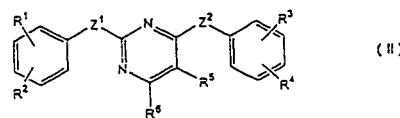

(II)

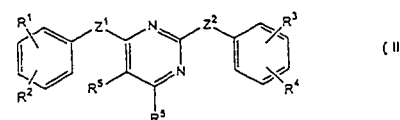

(III)

- 7 (51) **C 07 D 239/42, A 61 K 31/505, A 61 P 3/06**
 (21) **2001-2460**
 (71) ASTRAZENECA AB, Södertälje, SE;
 (72) Taylor Nigel Phillip, Macclesfield, GB;
 (54) **Krystalická vápenatá sůl bis [kyseliny (E)-7-[4-(4-fluorfenyl)-6-isopropyl-2-[methyl(methylsulfonyl)amino]pyrimidin-5-yl]3R,5S)-3,5-dihydroxyhept-6-enové]**
 (22) 23.12.1999
 (32) 09.01.1999
 (31) 1999/9900339
 (33) GB
 (86) PCT/GB99/04439
 (87) WO 00/42024
 (57) Řešení se týká krystalické formy vápenaté soli bis[kyseliny (E)-7-[4-(4-fluorfenyl)-6-isopropyl-2-[methyl(methylsulfonyl)amino]pyrimidin-5-yl] (3R, 5S)-3,5-dihydroxyhept-6-enové], jakož i způsobu její přípravy a farmaceutické kompozice obsahující tuto krystalickou formu, která je použitelná jako činidlo pro léčení hyperlipidemie, hypercholesterolemie a stherosklerózy.
 (74) Hakr Eduard Ing., Přístavní 24, Praha 7, 17000;

7 (51) **C 07 D 239/48, C 07 D 239/46, C 07 D 239/50, C 07 D 401/12, A 61 K 31/505, A 61 P 31/18**

(21) **2001-1533**

(71) JANSSEN PHARMACEUTICA N. V., Beerse, BE;

(72) De Corte Bart, Southampton, PA, US;

De Jonge Marc René, Tilburg, NL;

Heeres Jan, Vosselaar, BE;

Ho Chih Yung, Lansdale, PA, US;

Janssen Paul Adriaan Jan, Vosselaar, BE;

Kavash Robert W., Glenside, PA, US;

Koymans Lucien Maria Henricus, Retie, BE;

Kukla Michael Joseph, Maple Glen, PA, US;

Ludovici Donald William, Quakertown, PA, US;

Van Aken Koen Jeanne Alfons, Turnhout, BE;

(54) **Pyrimidiny inhibující replikaci HIV**

(22) 24.09.1999

(32) 10.11.1998, 15.07.1999

(31) 1998/107792, 1999/143962

(33) US, US

(86) PCT/EP99/07417

(87) WO 00/27825

(57) Použití sloučeniny obecného vzorce I, jejího N-oxidu, farmaceuticky přijatelné adiční soli s kyselinou, kvartérního aminu a její stereoizomerní formy, kde jednotlivé symboly mají specifický význam, pro přípravu léčiva pro léčbu subjektů, kteří trpí infekcí HIV (Human Immunodeficiency Virus).

(74) Čermák Karel Dr., Národní třída 32, Praha 1, 11000;

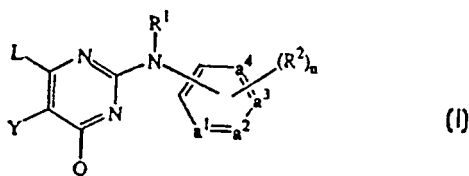

7 (51) **C 07 D 239/50**

(21) **2001-1486**

(71) LONZA AG, Basel, CH;

(72) Brieden Walter, Brig-Glis, CH;

Saikali Elie, Cedars, PA, US;

(54) **Způsob výroby 4-[(2',5'-diamino-6'-halogenpyrimidin-4'-yl)amino]-cyklopent-2-enylmethanolu**

(22) 29.10.1999

(32) 30.10.1998, 29.07.1999

(31) 1998/98120529, 1999/146105

(33) EP, US

(86) PCT/EP99/08270

(87) WO 00/26193

(57) Je popsán nový způsob výroby 4-[(2',5'-diamino-6'-halogenpyrimidin-4'-yl)amino]cyklopent-2-enylmethanolů obecného vzorce I, kde X znamená atom halogenu. Při tomto způsobu se nechá reagovat 2,5-diamino-4,6-dihalogenpyrimidin obecného vzorce II, kde X má shora uvedený význam, se 4-aminocyklopent-2-enylmethanolem vzorce III nebo s jeho solí v přítomnosti báze v polárním protickém rozpouštědle.

(74) Nowaková Naděžda RNDr. CSc., Nad Ohradou 3, Praha 3, 13000;

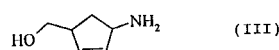
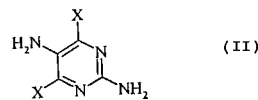
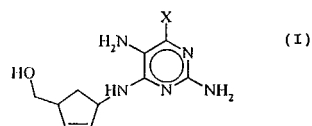

7 (51) **C 07 D 241/12, A 61 K 31/495**

(21) **2001-2483**

(71) AVENTIS PHARMA S. A., Antony, FR;

(72) Bouchard Herné, Thiais, FR;

Commercon Alain, Vitry-sur-Seine, FR;

(54) **Nové deriváty polyhydroxypyrazinů, jejich příprava a farmaceutické kompozice tyto deriváty obsahující**

(22) 07.01.2000

(32) 11.01.1999

(31) 1999/9900186

(33) FR

(86) PCT/FR00/00026

(87) WO 00/42027

(57) Nové deriváty obecného vzorce I, ve kterém R₁ znamená stereoizomerní formy řetězce -(CHOH)₃-CH₂-O-COR a buď R₂ znamená atom vodíku a R₃ znamená stereoizomerní formy řetězce -CH₂-(CHOH)₂-CH₂-COR nebo R₂ znamená stereoizomerní formy řetězců -(CHOH)₃-CH₂-O-COR nebo -CH₂-(CHOH)₂-CH₂-O-COR a R₃ znamená atom vodíku a R znamená skupinu -(Alk)- (Cykloalk), kde Alk znamená alkylovou skupinu, Cykloalk znamená cykloalkylovou skupinu a i je rovno 0 nebo 1, nebo/a jejich soli s minerální nebo organickou kyselinou, jejich příprava a léčiva obsahující jakožto účinnou látku alespoň jednu sloučeninu obecného vzorce I nebo její soli s minerální nebo organickou kyselinou.

(74) Hakr Eduard Ing., Přístavní 24, Praha 7, 17000;

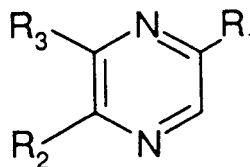

7 (51) **C 07 D 251/40, C 07 D 403/12, A 61 K 31/53, A 61 P 31/18**

(21) **2001-1532**

(71) JANSSEN PHARMACEUTICA N. V., Beerse, BE;

(72) De Corte Bart, Southampton, PA, US;

De Jonge Marc René, Tilburg, NL;

Heeres Jan, Vosselaar, BE;

Janssen Paul Adriaan Jan, Vosselaar, BE;

Kavash Robert W., Glenside, PA, US;

Koymans Lucien Maria Henricus, Retie, BE;

Kukla Michael Joseph, Maple Glen, PA, US;

Ludovici Donald William, Quakertown, PA, US;

Van Aken Koen Jeanne Alfons, Turnhout, BE;

- (54) **2,4-Disubstituované triazinové deriváty**
 (22) 04.11.1999
 (32) 10.11.1998, 24.09.1999
 (31) 1998/107799, 1999/99203128
 (33) US, EP
 (86) PCT/EP99/08688
 (87) WO 00/27828
 (57) Použití sloučenin obecného vzorce I, jejich N-oxidů, farmaceuticky přijatelných adičních solí s kyselinou, kvartérních aminů a jejich izomerních forem, kde $-a^1=a^2$, $-a^3=a^4$, tvoří s připojenou vinylovou skupinou fenylyl, pyridinyl, pyrimidinyl, pyridazinyl nebo pyrazinyl; n je 0 až 4 a kde to je možné 5; R¹ je vodík, aryl, formyl, C₁₋₆alkylkarbonyl, C₁₋₆alkyl, C₁₋₆alkyloxykarbonyl nebo substituovaný C₁₋₆alkyl; každý R² je nezávisle hydroxy, halogen, případně substituovaný C₁₋₆alkyl, c₂₋₆alkenyl, C₂₋₆alkinyl, C₃₋₇cykloalkyl, C₁₋₆alkyloxy, C₁₋₆alkyloxykarbonyl, karboxyl, kyano, nitro, amino, mono- nebo di(C₁₋₆alkyl)amino, polyhalomethyl, polyhalomethoxy, polyhalomethylthio, -S(=O)_pR⁴, -NH-S(=O)_pR⁴, -C(=O)R⁴, -NHC(=O)H, -C(=O)NHNH₂, -NH(C=O)R⁴, -c(=NH)R⁴ nebo 5-členný heterocyklus; p je 1 nebo 2; L je případně substituovaný C₁₋₁₀alkyl, C₂₋₁₀alkenyl, C₂₋₁₀alkinyl nebo C₃₋₇cykloalkyl; nebo L je -X-R³, kde R³ je případně substituovaný fenylyl, pyridinyl, pyrimidinyl, pyrazinyl nebo pyridazinyl; X je -NR¹-, -NH-NH-, -N=N-, -O-, -C(=O)-, -CHOH-, -S-, -S(=O)- nebo -S(=O)₂; aryl je případně substituovaný fenylyl; pro přípravu léčiva pro léčbu subjektů, kteří trpí infekcí HIV.
 (74) Čermák Karel Dr., Národní třída 32, Praha 1, 11000;

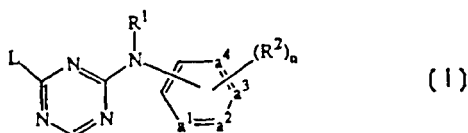

- 7 (51) **C 07 D 263/32, C 07 D 413/12, C 07 D 417/12, A 61 K 31/422, A 61 K 31/421, A 61 P 37/00, A 61 P 31/00, A 61 P 35/00**
 (21) **2001-667**
 (71) F. HOFFMANN-LA ROCHE AG, Basle, CH;
 (72) Broadhurst Michael John, Royston, GB;
 Hill Christopher Huw, Baldock, GB;
 Hurst David Nigel, Welwyn, GB;
 Jones Philip Stephen, Welwyn Garden City, GB;
 Kay Paul Brittain, Baldock, GB;
 Kilford Ian Reginald, Welwyn Garden City, GB;
 McKinnell Robert Murray, London, GB;
 (54) **Oxamidy jako inhibitory IMPDH**
 (22) 21.02.2001
 (32) 24.02.2000, 17.08.2000
 (31) 2000/0004392, 2000/0020322
 (33) GB, GB
 (57) Sloučeniny obecného vzorce I, kde R¹ znamená heterocyklyl; R² znamená atom vodíku, nižší alkylovou skupinu, nižší alkoxykupinu, halogen, hydroxykupinu nebo kyanoskupinu; R³ znamená atom vodíku, nižší alkylovou skupinu, nižší alkoxykupinu nebo kyanoskupinu; R⁴ znamená atom vodíku, nižší alkylovou skupinu, nižší alkoxykupinu nebo kyanoskupinu; R⁵ znamená atom vodíku, nižší alkylovou skupinu, nižší alkoxykupinu, atom halogenu nebo kyanoskupinu; R⁶ znamená atom vodíku, nižší alkylovou skupinu, nižší alkoxykupinu, atom halogenu nebo kyanoskupinu; R⁷ znamená atom vodíku nebo nižší alkylovou skupinu; R⁸ znamená atom vodíku nebo nižší alkylovou skupinu; nebo R⁴ a R⁵ společně s atomem dusíku, ke kterému jsou vázány představují heterocyklylovou skupinu; jejich farmaceuticky přijatelné soli, způsob jejich přípravy, meziprodukty pro jejich přípravu, farmaceutické prostředky je obsahující a jejich

použití. Oxamidové deriváty podle předkládaného řešení jsou inhibitory enzymu inosin monofosfát dehydrogenázy (IMPDH). Mohou být užity jako léčiva, zejména pro léčbu stavů nebo nemocí spojených s imunitou, virových nemocí, bakteriálních nemocí, parazitických nemocí, zánětu, zánětlivých nemocí, hyperproliferacních vaskulárních nemocí, nádorů a rakoviny.

- (74) Čermák Karel Dr., Národní třída 32, Praha 1, 11000;

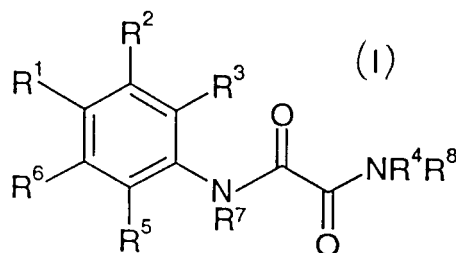

- 7 (51) **C 07 D 277/34, A 61 K 31/426, A 61 P 3/10**
 (21) **2001-1763**
 (71) MITSUBISHI CHEMICAL CORPORATION, Tokyo, JP;
 (72) Oe Takayuki, Yokohama-shi, JP;
 Ueno Hiroaki, Yokohama-shi, JP;
 Maruyama Akira, Ibaraki, JP;
 Masuda Katsuhiko, Ibaraki, JP;
 (54) **Krystaly 5-[[6-(2-fluorbenzyl)oxy-2-naftyl]methyl]-2,4-thiazolidindionu**
 (22) 19.11.1999
 (32) 20.11.1998
 (31) 1998/330546
 (33) JP
 (86) PCT/JP99/06492
 (87) WO 00/31055
 (57) Řešení se týká krystalů 5-[[6-(2-fluorbenzyl)oxy-2-naftyl]methyl]-2,4-thiazolidindionu typu A vyznačených tím, že v diagramu rentgenové difrakce prášku mají charakteristické absorpční píky (2θ) při 11,5° ± 0,3°, 14,5° ± 0,2°, 16,2° ± 0,3°, 17,0° ± 0,3°, 17,7° ± 0,2°, 18,6° ± 0,3°, 19,1° ± 0,2°, 21,3° ± 0,4°, 22,4° ± 0,5°, 25,7° ± 0,5° a 28,3° ± 0,5° a také způsob jejich přípravy a farmaceutické kompozice, která je obsahuje. Krystal vyniká stabilitou a má výhody při manipulaci, skladování a farmaceutické přípravě. Řešení se týká také krystalů řečené sloučeniny typu B, C a D.
 (74) Jirotková Ivana Ing., Nad Štolou 12, Praha 7, 17000;
 7 (51) **C 07 D 285/02, C 07 D 285/06, C 07 D 275/03, C 07 D 277/30, C 07 D 261/18, C 07 D 263/34, C 07 D 307/68, C 07 D 217/26, C 07 D 417/12, C 07 D 233/90, A 61 K 31/433, A 61 K 31/425, A 61 P 31/22**
 (21) **2001-1956**
 (71) AMERICAN HOME PRODUCTS CORPORATION, Madison, NJ, US;
 (72) Bloom Jonathan David, Nyack, NY, US;
 Curran Kevin Joseph, Nyack, NY, US;
 Digrandi Martin Joseph, Congers, NY, US;
 Dushin Russell George, Carrison, NY, US;
 Jones Thomas Richard, New City, NY, US;
 Lang Stanley Albert, Blauvelt, NY, US;
 Ross Adma Antonia, Suffern, NY, US;
 Terefenko Eugene Anthony, Quakertown, PA, US;
 O'hara Bryan Mark, Pearl River, NY, US;
 (54) **Thiomocovinové sloučeniny obsahující heterocyklický karboxamid a fenyldiaminovou skupinu jako inhibitory herpes viru**
 (22) 06.12.1999
 (32) 09.12.1998
 (31) 1998/208559
 (33) US

- (86) PCT/US99/28842
 (87) WO 00/34258
 (57) Sloučeniny obecného vzorce I, kde R₁-R₅ se nezávisle zvolí ze souboru, který zahrnuje vodík, alkyl s 1 až 6 atomy uhlíku, alkenyl se 2 až 6 atomy uhlíku, alkynyl se 2 až 6 atomy uhlíku, perhaloalkyl s 1 až 6 atomy uhlíku, cykloalkyl se 3 až 10 atomy uhlíku, heterocykloalkyl se 3 až 10 atomy uhlíku, aryl, heteroaryl, halogen, -CN, -NO₂, -CO₂R₆, -COR₆, -OR₆, -SR₆, -SOR₆, -SO₂R₆, -CONR₇R₈, -NR₆N(R₇R₈), -N(R₇R₈) nebo W-Y-(CH₂)_n-Z, s podmínkou, že alespoň jedno z R₁-R₅ není vodík; nebo R₂ a R₃ nebo R₃ a R₄ spolu tvoří 3 až 7 členný heterocykloalkyl nebo 3 až 7 členný heteroaryl; G je monocyklický heteroaryl; X je vazba, -NH, alkyl s 1 až 6 atomy uhlíku, alkenyl s 1 až 6 atomy uhlíku, alkoxy s 1 až 6 atomy uhlíku, thioalkyl s 1 až 6 atomy uhlíku, alkylamino s 1 až 6 atomy uhlíku nebo (CH)₂; J je alkyl s 1 až 6 atomy uhlíku, cykloalkyl se 3 až 7 atomy uhlíku, fenyln nebo benzyl; a ostatní substituenty mají specifické významy, nebo jejich farmaceutické soli, užitečné k léčbě nemoci spojených s herpes viry, včetně lidského cytomegaloviru, herpes simplex virů, Epstein-Barr viru, varicella-zoster viru, lidského herpesviru-6 a 7 a Kaposiho herpesviru.

(74) Čermák Karel Dr., Národní třída 32, Praha 1, 11000;

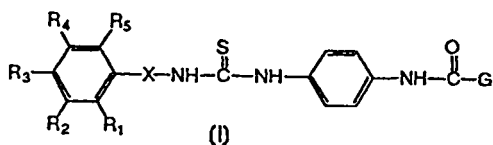

- 7 (51) C 07 D 307/68, C 07 D 277/56, C 07 D 275/03, C 07 D 285/04, C 07 D 261/18, C 07 D 263/34, A 61 K 31/341, A 61 P 31/22

(21) 2001-2063

(71) AMERICAN HOME PRODUCTS CORPORATION, Madison, NJ, US;

(72) Bloom Jonathan David, Nyack, NY, US;
 Curran Kevin Joseph, Nyack, NY, US;
 Digrandi Martin Joseph, Congers, NY, US;
 Dushin Russell George, Garrison, NY, US;
 Jones Thomas Richard, New City, NY, US;
 Lang Stanley Albert, Blauvelt, NY, US;
 Ross Adma Antonia, Suffern, NY, US;
 Terefenko Eugene Anthony, Quakertown, PA, US;
 O'hara Bryan Mark, Pearl River, NY, US;

(54) **Thiomočovinnové sloučeniny obsahující heterocyklický karboxamid a substituovanou fenyldiaminovou skupinu jako inhibitory herpes virů**

(22) 06.12.1999

(32) 09.12.1998

(31) 1998/208164

(33) US

(86) PCT/US99/28916

(87) WO 00/34261

(57) Sloučeniny obecného vzorce i, kde R₁-R₅ se nezávisle zvolí ze souboru, který zahrnuje vodík, alkyl s 1 až 6 atomy uhlíku, alkenyl se 2 až 6 atomy uhlíku, alkynyl se 2 až 6 atomy uhlíku, perhalogenalkyl s 1 až 6 atomy uhlíku, cykloalkyl se 3 až 10 atomy uhlíku, aryl, heteroaryl, halogen, -CN, -NO₂, -CO₂R₆, -COR₆, -OR₆, -SR₆, -SOR₆, -SO₂R₆, -CONR₇R₈, -NR₆N(R₇R₈), -N(R₇R₈) nebo W-Y-(CH₂)_n-Z, s podmínkou, že alespoň jedno z R₁-R₅ není vodík; nebo R₂ a R₃ nebo R₃ a R₄ spolu tvoří 3 až 7 členný heterocykloalkyl nebo 3 až 7 členný heteroaryl; G je monocyklický heteroaryl; X je vazba, -NH, alkyl s 1 až 6 atomy uhlíku, alkenyl s 1 až 6 atomy uhlíku, alkoxy s 1 až 6 atomy uhlíku, thioalkyl s 1 až 6 atomy uhlíku, alkylamino s 1 až 6 atomy uhlíku nebo (CH)₂; J je alkyl s

1 až 6 atomy uhlíku, cykloalkyl se 3 až 7 atomy uhlíku, fenyln nebo benzyl; a ostatní symboly mají specifické významy; nebo jejich farmaceuticky přijatelné soli, které jsou užitečné k léčbě nemoci spojených s herpes viry, včetně lidského cytomegaloviru, herpes simplex virů, Epstein-Barr, varicella-zoster viru, lidského herpesviru-6 a -7 a Kaposiho herpesviru.

(74) Čermák Karel Dr., Národní třída 32, Praha 1, 11000;

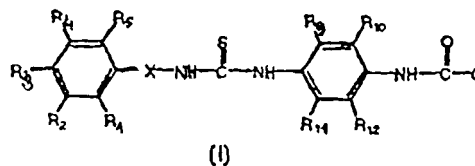

- 7 (51) C 07 D 307/77, C 07 D 405/12, C 07 D 217/26, C 07 C 335/20, C 07 C 335/22, C 07 D 307/85, C 07 D 215/48, A 61 K 31/343, A 61 K 31/47, A 61 K 31/17, A 61 P 31/22

(21) 2001-2067

(71) AMERICAN HOME PRODUCTS CORPORATION, Madison, NJ, US;

(72) Bloom Jonathan David, Nyack, NY, US;

Curran Kevin Joseph, Nyack, NY, US;

Digrandi Martin Joseph, Congers, NY, US;

Dushin Russell George, Garrison, NY, US;

Lang Stanley Albert, Blauvelt, NY, US;

Norton Emily Boucher, Nyack, NY, US;

Ross Adma Antonia, Suffern, NY, US;

O'hara Bryan Mark, Pearl River, NY, US;

(54) **Thiomočovinnové sloučeniny obsahující alfa methylbenzylovou skupinu a fenyldiaminovou skupinu jako inhibitory herpes virů**

(22) 06.12.1999

(32) 09.12.1998

(31) 1998/208902

(33) US

(86) PCT/US99/28839

(87) WO 00/34260

(57) Sloučeniny obecného vzorce I, kde R₁-R₅ se nezávisle zvolí ze souboru, který zahrnuje vodík, alkyl s 1 až 6 atomy uhlíku, alkenyl se 2 až 6 atomy uhlíku, alkynyl se 2 až 6 atomy uhlíku, perhalogenalkyl s 1 až 6 atomy uhlíku, cykloalkyl se 3 až 10 atomy uhlíku, aryl, heteroaryl, halogen, -CN, NO₂, -CO₂R₆, -COR₆, -OR₆, -SR₆, -SOR₆, -SO₂R₆, -CONR₇R₈, -NR₆N(R₇R₈), -N(R₇R₈) nebo W-Y-(CH₂)_n-Z, s podmínkou, že alespoň jedno z R₁-R₅ nebo vodík; nebo R₂ a R₃ nebo R₃ a R₄ spolu tvoří 3 až 7 členný heterocykloalkyl nebo 3 až 7 členný heteroaryl; G je aryl nebo kondenzovaný bicyklický heteroaryl; X je vazba, -NH, alkyl s 1 až 6 atomy uhlíku, alkenyl s 1 až 6 atomy uhlíku, alkoxy s 1 až 6 atomy uhlíku, thioalkyl s 1 až 6 atomy uhlíku, alkylamino s 1 až 6 atomy uhlíku nebo (CH)₂; J je alkyl s 1 až 6 atomy uhlíku, cykloalkyl se 3 až 7 atomy uhlíku, fenyln nebo benzyl; a ostatní substituenty mají specifické významy; nebo jejich farmaceutické soli, které jsou užitečné při léčbě nemoci spojených s herpes viry, včetně lidského cytomegaloviru, herpes simplex viru, Epstein-Barr viru, varicella-zoster viru, lidského herpesviru-6 a -7 a Kaposiho herpesviru.

(74) Čermák Karel Dr., Národní třída 32, Praha 1, 11000;

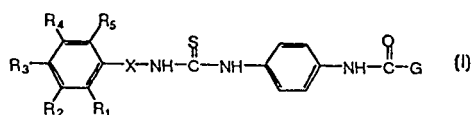

7 (51) **C 07 D 307/87, C 07 D 413/04, C 07 D 417/04, C 07 D 263/14, C 07 D 277/10**

(21) **2001-1418**

(71) H. LUNDBECK A/S, Valby-Copenhagen, DK;

(72) Dall'Asta Leone, Pavia, IT;
Casazza Umberto, Turate, IT;
Petersen Hans, Vanlose, DK;

(54) **Způsob výroby citalopramu**

(22) 19.10.1999

(32) 20.10.1998, 25.05.1999, 02.08.1999

(31) 1998MI/002242, 1999MI/001152, 1999MI/001724

(33) IT, IT, IT

(86) PCT/DK99/00576

(87) WO 00/23431

(57) Způsob výroby citalopramu, jeho enantiomerů a jeho adičních solí s kyselinami, který zahrnuje následující kroky: na sloučeninu vzorce IV, kde X je O nebo S; R¹ a R² jsou každý nezávisle zvoleny ze skupiny atom vodíku a C₁₋₆alkyl, nebo R¹ a R² spolu tvoří C₁₋₅alkylenový řetězec, za vytvoření spiro-kruhu; R³ je zvolen ze skupiny atom vodíku a C₁₋₆alkyl, R⁴ je zvolen ze skupiny atom vodíku, C₁₋₆alkyl, karboxylová skupina nebo její prekurzorová skupina, nebo R³ a R⁴ spolu tvoří C₂₋₅alkylenový řetězec za vytvoření spiro-kruhu; se působí dehydratačním činidlem, nebo alternativně, jestliže x je S, se provede teplotní štěpení thiazolinového kruhu nebo se provede zpracování radikálovým iniciátorem, za vytvoření citalopramu. Řešení se také týká meziproduktů používaných při tomto způsobu výroby citalopramu a citalopramu vyrobeného novým způsobem.

(74) Korejzová Zdeňka JUDr., Spálená 29, Praha 1, 11000;

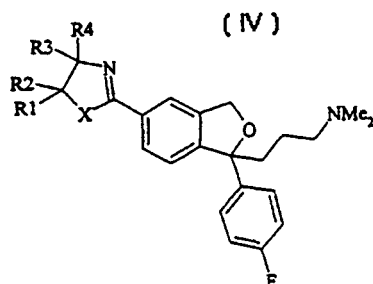

7 (51) **C 07 D 307/87, C 07 D 405/12, C 07 D 405/06, C 07 D 405/14, C 07 D 407/12, A 61 K 31/343, A 61 P 25/22, A 61 P 25/24, A 61 P 25/30, A 61 P 25/18, A 61 P 9/10**

(21) **2001-2041**

(71) H. LUNDBECK A/S, Valby-Copenhagen, DK;

(72) Andersen Kin, Virum, DK;
Rottländer Mario, Valby, DK;
Bogeso Klaus Peter, Horsholm, DK;
Pedersen Henrik, Bronshoj, DK;
Ruhland Thomas, Valby, DK;
Dancer Robert, Frederiksberg C, DK;

(54) **Benzofuranové deriváty**

(22) 03.12.1999

(32) 08.12.1998, 09.12.1998

(31) 1998/111360, 1998/01631

(33) US, DK

(86) PCT/DK99/00676

(87) WO 00/34263

(57) Řešení se týká benzofuranových derivátů obecného vzorce I, jejich způsobu výroby a použití jako léku pro terapii neurologických a psychických onemocnění a poruch ovlivnitelných působením na 5-HT receptory. Jde o účinné látky v terapii deprese, psychózy, úzkostných poruch, panické poruchy a obsesivně kompulzivní poruchy, impulzivní poruchy kontroly chování, závislosti na alkoholu, agrese, ischemie, senilní demence, kardiovaskulárních onemocnění a sociální fobie.

(74) Korejzová Zdeňka JUDr., Spálená 29, Praha 1, 11000;

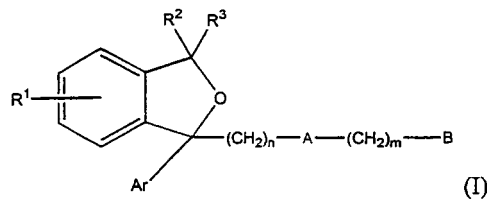

7 (51) **C 07 D 311/58, C 07 D 405/12, C 07 D 215/54, C 07 D 335/06, C 07 D 493/04, C 07 D 413/12, C 07 D 311/92, C 07 D 493/04, C 07 D 491/04, C 07 D 409/04, C 07 D 471/04, A 61 K 31/352, A 61 K 31/47, A 61 K 31/382, A 61 P 29/00, A 61 P 35/00**

(21) **2001-1424**

(71) G. D. SEARLE & CO., Skokie, IL, US;

(72) Carter Jeffrey S., Chesterfield, MO, US;
Devadas Balekudru, Chesterfield, MO, US;
Talley John J., St. Louis, MO, US;
Brown David L., Chesterfield, MO, US;
Graneto Matthew J., Chesterfield, MO, US;
Rogier Donald J. Jr., Chesterfield, MO, US;
Nagarajan Srinivasan R., Chesterfield, MO, US;
Hanau Cathleen E., St. Louis, MO, US;
Hartmann Susan J., Kirkwood, MO, US;
Ludwig Cindy L., St. Louis, MO, US;
Metz Suzanne, Chesterfield, MO, US;
Korte Donald, Mundelein, IL, US;
Bertenshaw Stephen R., Cheshire Court, CT, US;
Obukowicz Mark G., Kirkwood, MO, US;

(54) **Substituované benzopyranové analogy pro léčení zánětů**

(22) 15.10.1999

(32) 20.10.1998

(31) 1998/175584

(33) US

(86) PCT/US99/21460

(87) WO 00/23433

(57) Řešení se týká třídy benzopyranů, benzothioopyranů, dihydrochinolinů, dihydronaftalenů a jejich analogů a jejich použití pro léčení cyklooxygenázou-2 zprostředkovaných poruch. Obzvláště zajímavé sloučeniny jsou definovány obecným vzorcem (I'), ve kterém X, A¹, A², A³, A⁴, R, R', R¹ a R² mají specifické významy.

(74) Švorčík Otakar JUDr., Hálkova 2, Praha 2, 12000;

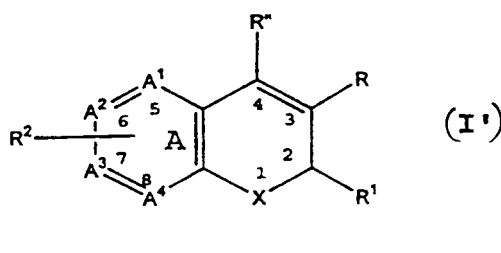

7 (51) **C 07 D 311/80**

(21) **2001-1436**

(71) THE UNIVERSITY OF MISSISSIPPI, University, MS, US;

(72) Elsohly Mahamoud A., Oxford, MS, US;
Ross Samir A., Oxford, MS, US;
Feng Shixia, Oxford, MS, US;

(54) **Způsob přípravy delta-9-tetrahydrocannabinolových esterů**

(22) 26.10.1999

(32) 26.10.1998

(31) 1998/178644

(33) US

- (86) PCT/US99/25141
 (87) WO 00/29402
 (57) Způsob přípravy delta-9-tetrahydrocannabinolových esterů zahrnující použití 4-aminosubstituovaného pyridinu.
 (74) PATENTSERVIS PRAHA a.s., Jivenská 1, Praha 4, 14000;
- 7 (51) **C 07 D 323/00, C 08 K 5/159**
 (21) **2001-1345**
 (71) AKZO NOBEL N. V., Arnhem, NL;
 (72) Schuurman Pieter, Barneveld, NL;
 De Vries Bernhard, Nunspeet, NL;
 Koelewijn Willem, Zwolle, NL;
 De Groot Johannes Jacobus, Gorsel, NL;
 (54) **Prostředek, obsahující cyklický ketonperoxid a flegmatizátor**
 (22) 07.10.1999
 (32) 16.10.1998
 (31) 1998/98203483
 (33) EP
 (86) PCT/EP99/07767
 (87) WO 00/23434
 (57) Řešení se týká prostředku s obsahem cyklického ketonperoxidu a flegmatizátoru, který má teplotu 95 % odpaření spadající do rozmezí 220 až 265 °C a lépe 235 až 250 °C. Upřednostňovaným peroxidem je cyklický methylenethyketonperoxid. S výhodou se používá jediný flegmatizátor. Upřednostňovanými flegmatizátory jsou Isopar^N M a Soltrol^N 170. Řešení se rovněž týká použití prostředků podle vynálezu při postupech (ko)polymerizace a modifikace polymerů.
 (74) Korejzová Zdeňka JUDr., Spálená 29, Praha 1, 11000;

- 7 (51) **C 07 D 401/04, C 07 D 403/04, A 61 K 31/44, A 61 K 31/505, A 61 P 17/00, A 61 P 19/00, A 61 P 25/28, A 61 P 29/00, A 61 P 37/06**
 (21) **2000-4339**
 (71) SMITHKLINE BEECHAM CORPORATION, Philadelphia, PA, US;
 (72) Adams Jerry Leroy, Wayne, PA, US;
 Lee Dennis, Swarthmore, PA, US;
 Dillon Susan B., Chester Springs, PA, US;
 Griego Sandra D., Limerick, PA, US;
 (54) **Nové 2-alkylem substituované imidazolové sloučeniny**
 (22) 20.05.1999
 (32) 22.05.1998
 (31) 1998/086449
 (33) US
 (86) PCT/US99/11260
 (87) WO 99/61437
 (57) Nové 2-alkylem substituované imidazolové sloučeniny obecného vzorce (I) vhodné pro léčení nemocí zprostředkovaných CSBP kinázou
 (74) Zelený Pavel JUDr., Hálkova 2, Praha 2, 12000;

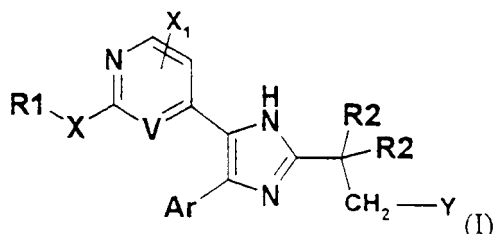

- 7 (51) **C 07 D 401/06, C 07 D 401/14, C 07 D 451/02, C 07 D 457/02, C 07 D 221/08, A 61 K 31/435**
 (21) **2001-2868**
 (71) NOVARTIS AG, Basel, CH;
 (72) Lüönd Rainer Martin, Therwil, CH;
 Bänziger Markus, Bubendorf, CH;

- Frey Peter, Bern, CH;
 (54) **Piperidinové a piperazinové deriváty jako inhibitory vzniku ABeta fibril**
 (22) 08.02.2000
 (32) 10.02.1999
 (31) 1999/9902938
 (33) GB
 (86) PCT/EP00/01000
 (87) WO 00/47571
 (57) Sloučeniny vzorce I, které jsou účinné jako látky inhibující formování β-amyloidního (Aβ) peptidu do neurotoxických fibril, čímž působí jako prevence popř. zpomalují akumulaci amyloidního proteinu v mozkových tkáních. Způsob výroby a použití sloučenin I při léčení nemocí vyvolaných akumulací nebo usazováním Aβ v mozkových tkáních.
 (74) Kubát Jan Ing., Přístavní 24, Praha 7, 17000;

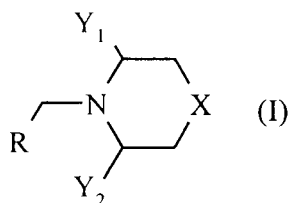

- 7 (51) **C 07 D 401/14, A 61 K 31/395, A 61 P 7/02**
 (21) **2001-2867**
 (71) ASTRAZENECA AB, Södertälje, SE;
 (72) Caulkett Peter William Rodney, Macclesfield, GB;
 (54) **Heterocyklické deriváty jako inhibitory faktoru Xa a farmaceutická kompozice, která je obsahuje**
 (22) 08.02.2000
 (32) 11.02.1999
 (31) 1999/9902989
 (33) GB
 (86) PCT/GB00/00354
 (87) WO 00/47573
 (57) Heterocyklické deriváty nebo jejich farmaceuticky přijatelné soli vzorce I, kde A je popřípadě substituovaný pěti- nebo šestičlenný monocyklický aromatický kruh obsahující 1, 2 nebo 3 kruhové heteroatomy vybrané z kyslíku, dusíku a síry, které mají antitrombotické a antikoagulační vlastnosti a jsou tedy vhodné při léčení člověka nebo živočichů. Způsoby přípravy heterocyklických derivátů, farmaceutické kompozice, které je obsahují a jejich použití při výrobě léčiv pro použití při vyvolání antitrombotického nebo antikoagulačního efektu.
 (74) Hakr Eduard Ing., Přístavní 24, Praha 7, 17000;

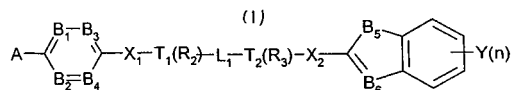

- 7 (51) **C 07 D 403/06, A 61 K 31/40, A 61 P 25/06**
 (21) **2001-1839**
 (71) PFIZER INC., New York, NY, US;
 (72) Dallman Ian Christopher, Sandwich, GB;
 Ogilvie Ronald James, Sandwich, GB;
 (54) **Eletriptanhydrobromid-monohydrát**
 (22) 01.11.1999
 (32) 27.11.1998
 (31) 1998/9825988
 (33) GB
 (86) PCT/IB99/01754
 (87) WO 00/32589

- (57) Eletriptanhydrobromid-monohydrát vzorce (I), způsoby jeho přípravy, jeho použití a kompozice obsahující uvedený monohydrát. Použití uvedené sloučeniny pro přípravu léčiva pro léčení chorob nebo stavů, kde je indikován selektivní agonista 5-HT₁, nebo 5-HT_{1B/1D} receptoru.

(74) Matějka Jan JUDr., Národní 32, Praha, 11000;

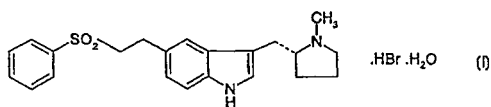

7 (51) **C 07 D 405/12 // (C 07 D 405/12, C 07 D 233:00, C 07 D 309:00)**

(21) **2000-3160**

(71) PFIZER PRODUCTS INC., Groton, CT, US;

(72) Norris Timothy, Groton, CT, US;

Hnatow Megan Elizabeth, Charlestown, MA, US;

Lambert John Francis, Groton, CT, US;

(54) **Způsob výroby inhibitorů 5-lipoxygenasy s různými heterocyklickými systémy**

(22) 30.08.2000

(32) 31.08.1999

(31) 1999/151611

(33) US

(57) Způsob výroby sloučenin obecného vzorce 1.3.0, kde zbytek vzorce 1.3.1 představuje elektronově deficitní monocyklickou nebo benzoanelovanou bicyklickou n-heterocyklickou skupinu obsahující dva atomy dusíku, při němž se připraví reakční směs sestávající ze tetrahydro-4-[3-(4-fluorfenyl)thio]fenyl-2H-pyran-4-karboxamidu vzorce 2.0.0 a elektronově deficitního monocyklického nebo benzoanelovaného bicyklického N-heterocyklu obsahujícího dva atomy dusíku v aprotickém rozpouštědle; za přítomnosti silné báze v pevné formě zvolené ze souboru sestávajícího z hydroxidu sodného, NaOH; a hydroxidu draselného, KOH; a popřípadě za přítomnosti katalytického množství uhličitánu cesného, Cs₂CO₃; nebo katalyzátoru fázového přenosu, zejména kvarterní amoniové soli nebo fosfoniové soli; načež se tato reakční směs zahřívá pod atmosférou dusíku, čímž se získá sloučenina obecného vzorce 1.3.0. V přednostním provedení je aprotickým rozpouštědlem dimethylsulfoxid, silnou bázi v pevné formě je hydroxid sodný ve formě prášku nebo pelet a katalyzátorem fázového přenosu je tetra-n-butylamoniumchlorid (TBAC), kterých se používá za účelem výroby přednostní sloučeniny užitečné jako inhibitor 5-lipoxygenasy vzorce 1.0.0 a zvláště její v podstatě čisté methansulfonátové soli.

(74) Matějka Jan JUDr., Národní 32, Praha 1, 11000;

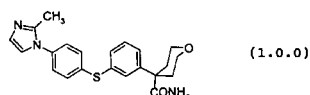
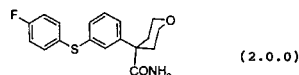
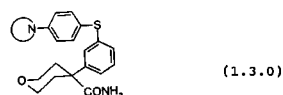

7 (51) **C 07 D 405/12, C 07 D 417/12, C 07 D 401/12, C 07 D 213/75, A 61 K 31/4427, A 61 K 31/44, A 61 P 31/22**

(21) **2001-1958**

(71) AMERICAN HOME PRODUCTS CORPORATION, Madison, NJ, US;

(72) Bloom Jonathan David, Nyack, NY, US;

Digrandi Martin Joseph, Congers, NY, US;

Dushin Russell George, Garrison, NY, US;

Lang Stanley Albert, Blauvelt, NY, US;

O'hara Bryan Mark, Pearl River, NY, US;

(54) **Thimočovinnové sloučeniny jako inhibitory herpes virů**

(22) 06.12.1999

(32) 09.12.1998

(31) 1998/208540

(33) US

(86) PCT/US99/28892

(87) WO 00/34269

(57) Sloučeniny obecného vzorce I, kde R₁-R₅ se nezávisle zvolí ze souboru, který zahrnuje vodík, alkyl s 1 až 6 atomy uhlíku, alkenyl se 2 až 6 atomy uhlíku, alkinyl se 2 až 6 atomy uhlíku, perhalogenalkyl s 1 až 6 uhlíku, cykloalkyl se 3 až 10 atomy uhlíku, heterocykloalkyl se 3 až 10 atomy uhlíku, aryl, heteroaryl, halogen, -CN, -NO₂, -CO₂R₆, -COR₆, -OR₆, -SR₆, -SOR₆, -SO₂R₆, -CONR₇R₈, -NR₆N(R₇R₆), -N(R₇R₆) nebo W-Y-(CH₂)_n-Z; nebo R₂ a R₃ nebo R₃ a R₄ spolu tvoří 3 až 7 členný heterocykloalkyl nebo 3 až 7 členný heteroaryl; A je heteroaryl; G je aryl nebo heteroaryl; X je vazba, -NH, alkyl s 1 až 6 atomy uhlíku, alkenyl s 1 až 6 atomy uhlíku, alkoxy s 1 až 6 atomy uhlíku, thioalkyl s 1 až 6 atomy uhlíku, alkylamino s 1 až 6 atomy uhlíku nebo (CH)₂; J je alkyl s 1 až 6 atomy uhlíku, cykloalkyl se 3 až 7 atomy uhlíku, fenyl nebo benzyl; a ostatní symboly mají specifické významy, nebo jejich farmaceuticky přijatelné soli, které jsou užitečné jako léčiva pro léčbu nemocí spojených s herpes viry, včetně lidského cytomegaloviru, herpes simplex viru, Epstein-Barr viru, varicella-zoster viru, lidského herpes viru-6 a -7 a Kaposiho herpesviru.

(74) Čermák Karel Dr., Národní třída 32, Praha 1, 11000;

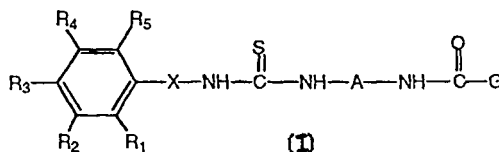

- 7 (51) **C 07 D 405/12, C 07 D 405/14, C 07 D 513/04, C 07 D 417/14, C 07 D 211/40, A 61 K 31/445, A 61 P 1/00 2001-2117**
 (21) JANSSEN PHARMACEUTICA N. V., Beerse, BE;
 (72) Bosmans Jean-Paul René Marie André, Beerse, BE;
 Meulemans Ann Louise Gabriëlle, Beerse, BE;
 De Cleyn Michel Anna Jozef, Beerse, BE;
 Gijssen Henricus Jacobus Maria, Beerse, BE;
- (54) **4(Aminomethyl)- piperidinbenzamidy pro léčení gastrointestinálních poruch**
 (22) 14.12.1999
 (32) 22.12.1998
 (31) 1998/98204411
 (33) EP
 (86) PCT/EP99/10064
 (87) WO 00/37461
 (57) Řešení se týká sloučenin vzorce I, jejich stereochemicky isomerní formy, N-oxidové formy nebo farmaceuticky přijatelných kyselinových adičních solí, kde-R¹-R²- ke dvojnásobný radikál; R³ je vodík nebo halogen; R⁴ je vodík nebo C₁₋₆alkyl; R⁵ je vodík nebo C₁₋₆alkyl; L je C₃₋₆cykloalkyl, oxoC₅₋₆cykloalkyl, C₂₋₆alkenyl, nebo L je radikál vzorce -Alk-R⁶; -Alk-X-R⁷; -Alk.Y-C(=O)-R⁹; nebo -Alk.Y-C(=O)-NR¹¹R¹²; nebo heterocyklický kruhový systém; R⁷ je vodík, C₁₋₆alkyl, hydroxyC₁₋₆alkyl, C₃₋₆cykloalkyl, aryl nebo heterocyklický kruhový systém; X je O, S, SO₂ nebo NR⁸; uvedený R⁸ je vodík nebo C₁₋₆alkyl; R⁹ je vodík, C₁₋₆alkyl, C₃₋₆cykloalkyl, C₁₋₆alkyloxyskupina, hydroxyskupina nebo aryl; Y je přímá vazba nebo NR¹⁰, uvedený R¹⁰ je vodík nebo C₁₋₆alkyl; R¹¹ a R¹² jsou každý nezávisle vodík, C₁₋₆alkyl, C₃₋₆cykloalkyl, nebo R¹¹ a R¹² spojené s atomem dusíku mohou tvořit případně substituovaný pyrrolidinový, piperidylový, piperazinový nebo 4-morfolinový kruh. Postupy přípravy uvedených produktů, farmaceutické kompozice obsahující uvedené sloučeniny stejně jako použití těchto sloučenin jako léčiva, zejména pro léčení nebo prevenci gastrointestinálních poruch.
 (74) Čermák Karel Dr., Národní třída 32, Praha 1, 11000;

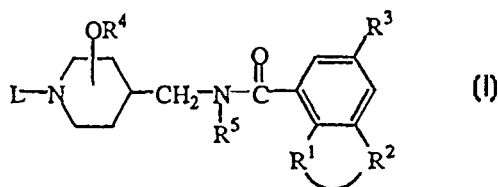

- 7 (51) **C 07 D 409/12, C 07 D 403/12, C 07 D 417/12, C 07 D 407/12, C 07 D 413/12, A 61 P 7/02 2001-2429**
 (21) LG CI LTD., Seoul, KR;
 (72) Lee Koo, Taejon, KR;
 Jung Won Hyuk, Kyunggi-do, KR;
 Park Cheol Won, Seoul, KR;
 Lee Sang Koo, Taejon, KR;
 Lee Sun Hwa, Taejon, KR;
 Park Hee Dong, Taejon, KR;
- (54) **Inhibitory thrombinu**
 (22) 29.12.1999
 (32) 29.12.1998, 14.08.1999
 (31) 1998/9860266, 1999/9933490
 (33) KR, KR
 (86) PCT/KR99/00830
 (87) WO 00/39124
 (57) Inhibitory thrombinu podle vzorce I, kde A, B, C, D, E, F mají specifický význam. Inhibitory thrombinu jsou vhodné jako antikoagulační činidla. Peptidové deriváty s vysokou antithrombotickou aktivitou a vysokou orální vstřebatelností.
 (74) Chlustina Jiří Ing., Jana Masaryka 43-47, Praha 2, 12000;

- 7 (51) **C 07 D 413/04, C 07 D 471/18, C 07 D 471/08, A 61 K 31/4523, A 61 K 31/496, A 61 K 31/4995, A 61 P 25/00 // (C 07 D 413/04, C 07 D 263:58, C 07 D 211:70) 2001-1657**
 (21) DUPHAR INTERNATIONAL RESEARCH B. V., Weesp, NL;
 (72) Feenstra Roelof W., Weesp, NL;
 Van Der Heijden Johannes A. M., Weesp, NL;
 Mos Johannes, Weesp, NL;
 Long Stephen K., Weesp, NL;
 Visser Gergen M., Weesp, NL;
 Kruse Cornelis G., Weesp, NL;
 Van Scharrenburg Gustaaf J. M., Weesp, NL;
 Toorop Gerrit P., Weesp, NL;
- (54) **Nové piperazinové a piperidinové sloučeniny, způsob jejich přípravy a jejich použití**
 (22) 10.11.1999
 (32) 13.11.1998
 (31) 1998/98203871
 (33) EP
 (86) PCT/EP99/08702
 (87) WO 00/29397
 (57) Popisuje se skupina nových derivátů piperazinu a piperidinu vzorce I, kde S₁ je vodík, halogen C₁₋₃alkyl, NF, CF₃, OCF₃, SCF₃, C₁₋₃alkoxy, aminoskupina nebo aminoskupina substituovaná mono- nebo di-C₁₋₃alkylem, nebo hydroxyl; ...Z je =C nebo N; R₁ a R₂ jsou H nebo C₁₋₃alkyl nebo R₁ a R₂ mohou společně tvořit můstek obsahující 2-3 atomy uhlíku; R₄ je vodík nebo C₁₋₃alkyl; Q je methyl, ethyl, ethyl substituovaný jedním nebo více fluory, cyklopropylmethyl, popřípadě substituovaný jedním nebo více fluory a jejich soli a prolečiva. Tyto sloučeniny mají aktivitu zprostředkovanou jak částečným agonismem vůči receptoru dopaminu D₂, tak částečným agonismem vůči receptoru serotoninu 5-HT_{1A}, proto jsou vhodné při léčbě onemocnění CNS, úzkosti a/nebo deprese.
 (74) Hakr Eduard Ing., Přístavní 24, Praha 7, 17000;

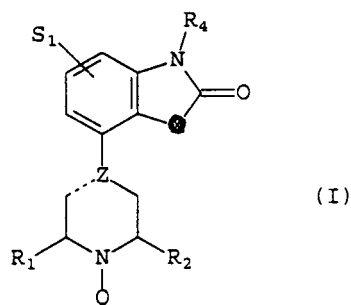

- 7 (51) **C 07 D 413/04, A 61 K 31/5513, A 61 P 1/00, A 61 P 1/08, A 61 P 1/12 // (C 07 D 413/04, C 07 D 263:00, C 07 D 243:00) 2001-1700**
 (21) MEIJI SEIKA KAISHA, LTD., Tokyo, JP;
 (72) Shiokawa Sojiro, Yokohama-shi, JP;
 Sato Yasuo, Yokohama-shi, JP;
 Izumi Masaaki, Yokohama-shi, JP;
 Yoshida Satoshi, Yokohama-shi, JP;
 Murakami Hiroshi, Kawasaki-shi, JP;
 Ito Tomoko, Yokohama-shi, JP;
 Niisato Tetsutaro, Yokohama-shi, JP;
- (54) **Benzoxazolové deriváty a léčiva na jejich bázi**
 (22) 19.11.1999
 (32) 20.11.1998
 (31) 1998/331274
 (33) JP
 (86) PCT/JP99/06491
 (87) WO 00/31073

- (57) Sloučenina obecného vzorce 1, kde R¹ je halogenový atom, R² je vodíkový atom nebo nižší alkylová skupina, a R³ je vodíkový atom, nižší alkylová skupina, nižší alkoxylová skupina, hydroxy-nižší alkylová skupina, halogenový atom, nebo substituovaná nebo nesubstituovaná aminoskupina, kde substituent na aminoskupině je vybrán ze skupiny sestávající z nižší alkylové skupiny, nižší alkenylové skupiny, nižší alkylkarbonylové skupiny, a aminové chránící skupiny; nebo její sůl. Uvedená sloučenina nebo její sůl je vhodná jako účinná složka léčiv pro preventivní a/nebo terapeutické ošetření stavů iritabilního střevního syndromu nebo funkčních poruch trávicího traktu, nebo průjemových stavů.
- (74) Čermák Karel Dr., Národní třída 32, Praha 1, 11000;

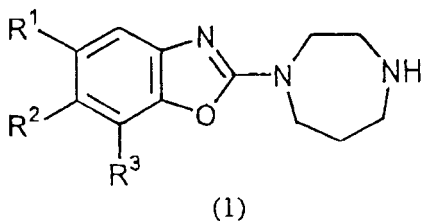

- 7 (51) C 07 D 413/06, C 07 D 401/06, C 07 D 403/06, C 07 D 471/04, C 07 D 413/14, C 07 D 495/04, C 07 F 7/18, A 61 K 31/535, A 61 K 31/495, A 61 P 29/00, A 61 P 3/00, A 61 P 27/02 // (C 07 D 413/06, C 07 D 265:00, C 07 D 241:00)

- (21) 2001-2130
 (71) FUJISAWA PHARMACEUTICAL CO., LTD., Osaka-shi, JP;
 (72) Take Kazuhiko, Tondabayashi-shi, JP; Konishi Nobukiyo, Nagaokakyo-shi, JP; Shigenaga Shinji, Kobe-shi, JP; Kayakiri Natsuko, Suita-shi, JP; Azami Hidenori, Takarazuka-shi, JP; Eikyu Yoshiteru, Nara-shi, JP; Nakai Kazuo, Amagasaki-shi, JP; Ishida Junya, Nishinomiya-shi, JP; Morita Masataka, Ikeda-shi, JP;

- (54) **Piperazinový derivát, způsob jeho výroby a použití**
 (22) 10.12.1999
 (32) 14.12.1998, 21.10.1999
 (31) 1998/7706, 1999/3568
 (33) AU, AU
 (86) PCT/JP99/06943
 (87) WO 00/35915
 (57) Piperazinové deriváty vzorce (I), kde každý symbol má specifický význam a jejich farmaceuticky přijatelné soli, způsoby jejich výroby a farmaceutické prostředky s obsahem těchto sloučenin a jejich použití pro léčení nebo prevenci onemocnění podmíněných tachykiniem u člověka nebo zvířete.
- (74) Korejzová Zdeňka JUDr., Spálená 29, Praha 1, 11000;

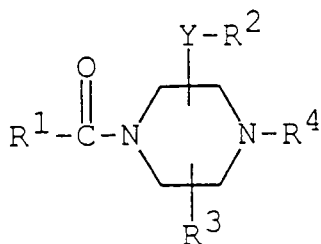

- 7 (51) C 07 D 413/06, C 07 D 265/30 // (C 07 D 413/06, C 07 D 265:00, C 07 D 211:00)

- (21) 2001-2281
 (71) SANOFI-SYNTHELABO, Paris, FR;
 (72) Aulombard Alain, Lattes, FR; Bernon Françoise, Saint Clément la Rivière, FR; Bonnefoy Sabrina, Montbazin, FR; Burgos Alain, Exton, PA, US; Cabos Claude, Juvignac, FR; Lucas Eric, La Boissière, FR;
 (54) **Způsob přípravy (R)-(+)-3-{1-[2-(4-benzoyl-2-(3,4-difluorfenyl)morfolin-2-yl)ethyl]-4-fenylpiperid-4-yl}-1,1-dimethylmočoviny, a jejich soli, solvátů a/hydrátů**
 (22) 14.12.1999
 (32) 23.12.1998
 (31) 1998/9816410
 (33) FR
 (86) PCT/FR99/03123
 (87) WO 00/39126
 (57) Řešení se týká způsobu přípravy (R)-(+)-3-{1-[2-(4-benzoyl-2-(3,4-difluorfenyl)morfolin-2-yl)-ethyl]-4-fenylpiperid-4-yl}-1,1-dimethylmočoviny a jejich soli, solvátů a/nebo hydrátů vzorce I, meziproductových sloučenin a sukcinátu a furamátu (R)-(+)-3-{1-[2-(4-benzoyl-2-(3,4-difluorfenyl)morfolin-2-yl)ethyl]-4-fenylpiperid-4-yl}-1,1-dimethylmočoviny.
- (74) Hakr Eduard Ing., Přístavní 24, Praha 7, 17000;

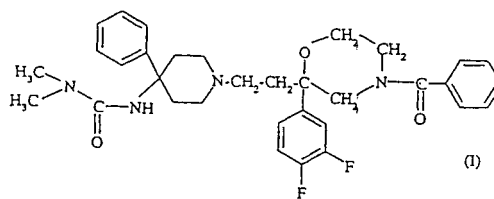

- 7 (51) C 07 D 413/12, C 07 D 271/113, C 07 D 417/12, A 61 K 31/4245, A 61 K 31/496, A 61 K 31/5377, A 61 P 25/00, A 61 P 9/10, A 61 P 21/02

- (21) 2001-2712
 (71) BRISTOL-MYERS SQUIBB COMPANY, Princeton, NJ, US;
 (72) Hewawasam Piyasena, Middletown, CT, US; Chen Xi, Killingworth, CT, US; Starrett John E. Jr., Middletown, CT, US;
 (54) **Karbamátové deriváty diaryl-1,3,4-oxadiazolonu**
 (22) 20.01.2000
 (32) 29.01.1999
 (31) 1999/117913
 (33) US
 (86) PCT/US00/01494
 (87) WO 00/44745
 (57) Nové karbamátové oxadiazolonové deriváty mající obecný vzorec I, kde R¹ a R² mají specifické významy, nebo jejich netoxická farmaceuticky přijatelná sůl nebo solvát, jsou užitečné v léčbě poruch, které jsou reakcí na otevření vysoce vodivých kalcium aktivovaných draselných kanálů, jako jsou mozková mrtvice, ischemie, křeče, epilepsie nebo astma.
- (74) Čermák Karel Dr., Národní třída 32, Praha 1, 11000;

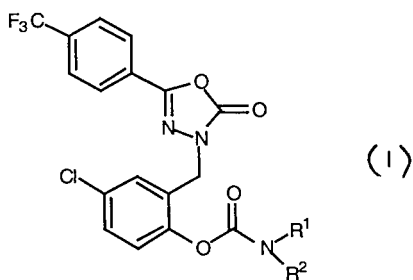

- 7 (51) C 07 D 471/04, C 07 D 491/04, C 07 D 495/04, A 61 K 31/44, A 61 P 25/16, A 61 P 25/24 // (C 07 D 491/04, C 07 D 307:00, C 07 D 221:00)
- (21) 2001-2120
- (71) JANSSEN PHARMACEUTICA N. V., Beerse, BE;
- (72) Kennis Ludo Edmond Josephine, Turnhout, BE;
Mertens Josephus Carolus, Oud-Turnhout, BE;
Pieters Serge Maria Aloysius, Antwerpen, BE;
- (54) **Benzisoxazoly a fenoly jako alfa2-antagonisty**
- (22) 14.12.1999
- (32) 21.12.1998
- (31) 1998/98204358
- (33) EP
- (86) PCT/EP99/10054
- (87) WO 00/37466
- (57) Předložený vynález popisuje sloučeniny vzorce (I), jejich N-oxidové formy, farmaceuticky přijatelné adiční sole a stereochemicky isomerní formy, kde Alk je C₅₋₁₂alkandyl; n je 1 nebo 2; p je 1 a q je 2; nebo p je 2 a q je 1; X je -O-, -S-, -S(=O)-, -S(=O)₂- nebo NR²-; každé R¹ je nezávisle vodík, halogen, C₁₋₆alkyl, nitroskupina, hydroxyskupina nebo C₁₋₆alkyloxyskupina; R² je vodík, C₁₋₆alkyl, aryl nebo C₁₋₆alkyl substituovaný arylem; aryl je fenyl nebo fenyl substituovaný halogenem nebo C₁₋₆alkyl; D je popřípadě substituovaný benzofenon nebo 3-benzisoxazolyl; které mají aktivitu antagonisty centrálního α₂-adrenoreceptoru. Dále se popisuje jejich příprava, farmaceutické použití a prostředky.
- (74) Čermák Karel Dr., Národní třída 32, Praha 1, 11000;

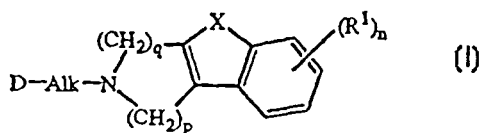

- 7 (51) C 07 D 471/04, C 07 D 405/12
- (21) 2001-2283
- (71) AVENTIS PHARMACEUTICALS PRODUCTS INC., Bridgewater, NJ, US;
- (72) Rodriguez Walter, Douglasville, PA, US;
Sherbine James P., Voorhees, NJ, US;
Woodward Rick G., Harleysville, PA, US;
Sledeski Adam W., Collegeville, PA, US;
Powers Matthew R., Barto, PA, US;
O'Brien Michael K., Berwyn, PA, US;
- (54) **Způsob přípravy derivátů deaza-adenosinů substituovaných v poloze N6**
- (22) 14.12.1999
- (32) 21.12.1998
- (31) 1998/113077
- (33) US
- (86) PCT/US99/29643
- (87) WO 00/37469
- (57) Způsob přípravy derivátů deaza-adenosinů substituovaných v poloze N⁶. Meziprodukty, které jsou

použitelné při tomto způsobu jakož i příprava těchto meziproduktů.

- (74) Kubát Jan Ing., Přístavní 24, Praha 7, 17000;
- 7 (51) C 07 D 487/04, A 61 K 31/505, A 61 P 19/02
- (21) 2001-960
- (71) BASF AKTIENGESELLSCHAFT, Ludwigshafen, DE;
- (72) Hirst Gavin C., Marlborough, MA, US;
Calderwood David, Framingham, MA, US;
Munschauer Rainer, Neustadt, DE;
Arnold Lee D., Westboro, MA, US;
Johnston David N., Nottingham, GB;
Fafferty Paul, Nottingham, GB;
- (54) **Pyrolopyrimidiny jako inhibitory protein kinasy**
- (22) 17.09.1999
- (32) 18.09.1998, 18.09.1998, 18.09.1998, 18.09.1998
- (31) 1998/100834, 1998/100833, 1998/100832, 1998/100946
- (33) US, US, US, US
- (86) PCT/US99/21560
- (87) WO 00/17203
- (57) Chemické sloučeniny obecného strukturního vzorce I a jejich fyziologicky přijatelné soli a metabolity jsou inhibitory aktivity serin/threonin a tyrosin kinasy. Řada těchto kinas, jejichž aktivita se inhibuje těmito chemickými sloučeninami, se zúčastní při imunitních, hyperproliferčních a angiogenních procesech. Proto mohou tyto sloučeniny zlepšovat chorobné stavy, při kterých hraje roli angiogenese či hyperproliferace buněk endothelu. Tyto sloučeniny lze použít pro léčení rakoviny a hyperproliferčních poruch, revmatické artritidy, poruch imunitního systému, odmítnutí implantátu a zánětlivých poruch.
- (74) Zelený Pavel JUDr., Hálkova 2, Praha 2, 12000;

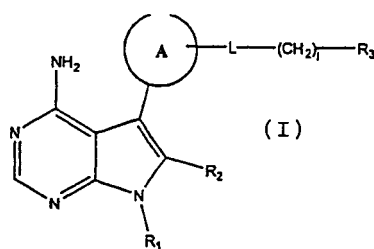

- 7 (51) C 07 D 487/04, A 61 K 31/505, A 61 P 19/02, A 61 P 19/10, A 61 P 25/28
- (21) 2001-2494
- (71) ORTHO-MCNEIL PHARMACEUTICAL, INC., Raritan, NJ, US;
- (72) Dodd John H., Pittstown, NJ, US;
Henry James R., Indianapolis, IN, US;
Rupert Kenneth C., South Orange, NJ, US;
- (54) **Substituované 2-aryl-3-(heteroaryl)-imidazo[1,2-a]pyrimidiny, způsob přípravy těchto sloučenin a farmaceutické kompozice obsahující tyto sloučeniny**
- (22) 27.10.2000
- (32) 10.11.1999
- (31) 1999/164700
- (33) US
- (86) PCT/US00/29875
- (87) WO 01/34605
- (57) Tento vynález se týká série imidazopyrimidinů obecného vzorce I a farmaceutických preparátů obsahujících tyto sloučeniny. Sloučeniny, které jsou předmětem vynálezu inhibují tvorbu celé řady zánětlivých cytokinů a jsou užitečné v léčbě a prevenci onemocnění sdružených s nadprodukcí těchto cytokinů.
- (74) Čermák Karel Dr., Národní třída 32, Praha 1, 11000;

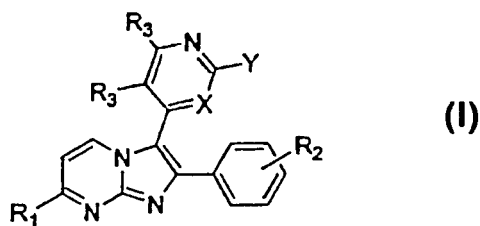

- 7 (51) **C 07 D 513/04, A 61 K 31/549, A 61 P 5/48, A 61 P 25/28, A 61 P 9/00 // (C 07 D 513/04, C 07 D 285:00, C 07 D 333:00)**
 (21) **2001-1831**
 (71) NOVO NORDISK A/S, Bagsvaerd, DK;
 (72) Hansen John Bondo, Jyderup, DK;
 Nielsen Flemming Elmelung, Virum, DK;
 (54) **Kondenzované 1,2,4-thiadiazinové deriváty, jejich příprava a použití**
 (22) 15.12.1999
 (32) 18.12.1998, 11.01.1999
 (31) 1998/01693, 1999/00018
 (33) DK, DK
 (86) PCT/DK99/00702
 (87) WO 00/37474
 (57) Vynález se týká 4H-thieno[3,2-e]-1,2,4-thiadiazinoniových derivátů obecného vzorce I, jejich směsí a způsobů jejich přípravy. sloučeniny jsou užitečné při léčbě nemocí centrální nerovnováhy, kardiovaskulární soustavy, dýchací soustavy, gastrointestinální soustavy a endokrinní soustavy.
 (74) PATENTSERVIS PRAHA a.s., Jivenská 1, Praha 4, 14000;

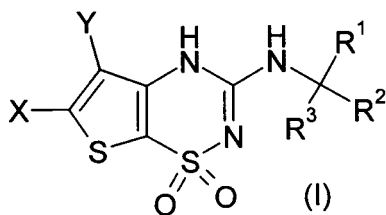

- 7 (51) **C 07 F 7/18**
 (21) **2001-684**
 (71) DEGUSSA-HÜLS AKTIENGESELLSCHAFT, Frankfurt am Main, DE;
 (72) Michel Rudolf, Freigericht, DE;
 Münzenberg Jörg Dr., Hanau, DE;
 Will Werner, Gelnhausen, DE;
 Zezulka Gerd Rainhard, Hanau, DE;
 (54) **Způsob výroby organosilylalkylpolysulfanů**
 (22) 22.02.2001
 (32) 01.03.2000
 (31) 2000/10009790
 (33) DE
 (57) Způsob výroby organosilylalkylpolysulfanů reakcí organosilylalkylhalogenidu a bezvodého případně téměř bezvodého iontového sulfidu a elementární síry, přičemž se do organického polárního rozpouštědla předloží elementární síra a organosilylalkylhalogenid a k této suspenzi se přidá iontový sulfid.
 (74) Čermák Karel Dr., Národní třída 32, Praha 1, 11000;
 7 (51) **C 07 F 9/572, C 07 F 9/59, C 07 F 9/553, C 07 F 9/6561, C 07 F 9/62, A 61 K 31/675, A 61 P 31/00, A 61 P 33/00, A 01 N 57/24**
 (21) **2001-2284**
 (71) JOMAA PHARMAKA GMBH, Giessen, DE;
 (72) Jomma Hassan, Giessen, DE;
 (54) **Organické sloučeniny fosforu a jejich použití**

- (22) 22.12.1999
 (32) 22.12.1998
 (31) 1998/19859426
 (33) DE
 (86) PCT/EP99/10274
 (87) WO 00/37477
 (57) Sloučeniny obecného vzorce (I), kde A znamená skupinu zvolenou ze skupiny zahrnující (C₁₋₉)alkylen, -C-O-C- a -C-N-C- nebo A znamená skupinu obecného vzorce (II), která nemusí obsahovat jeden nebo více atomů uhlíku zvolených ze skupiny zahrnující C₃, C₄, C₅ a jejich substituenty a nejméně jeden ze substituentů B₁ až B₁₀ znamená (C₃₋₈)cykloalkyl-(C₀₋₉)alkylovou skupinu a kde R₁ znamená skupinu zvolenou ze skupiny zahrnující pětičlenné a šestičlenné heterocyklické skupiny obsahující nejméně jeden atom dusíku v kruhu nebo polykarbocyklickou skupinu obsahující jeden z uvedených heterocyklů, kde nejméně jeden z uvedených atomů dusíku je součástí skupiny tvořící hydroxamovou kyselinu nebo ester hydroxamové kyseliny. Je popsáno použití těchto sloučenin v terapeutické a profylaktické léčbě lidí a živočichů vyvolaných viry, bakteriemi, houbami a parazity a jejich využití jako fungicidů, baktericidů a herbicidů při ošetřování rostlin.
 (74) Jirotková Ivana Ing., Nad Štolou 12, Praha 7, 17000;

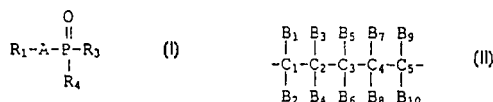

- 7 (51) **C 07 H 13/06, A 61 K 31/7016, A 61 P 9/10**
 (21) **2001-637**
 (71) CORIXA CORPORATION, Seattle, WA, US;
 (72) Elliott Gary T., Stevensville, MT, US;
 Weber Patricia A., Stevensville, MT, US;
 Sowell Gregory C., Bothell, WA, US;
 (54) **Fosfoglykolipidová sloučenina, její použití a farmaceutické kompozice ji obsahující**
 (22) 18.08.1999
 (32) 21.08.1998
 (31) 1998/138305
 (33) US
 (86) PCT/US99/19063
 (87) WO 00/11010
 (57) 2-Deoxy-6-O-[2-deoxy-4-O-fosfono-3-O-[(R)-3-tetradekanoyloxytetradekanoyl]-2-[(R)-oktadekanoyloxytetradekanoylamino]-β-D-glukopyranosyl]-2-[(R)-3-hexadekanoyloxytetradekanoylamino]-D-glukopyranosa a její farmaceuticky přijatelné soli. Uvedená sloučenina není imunoreaktivní, je nepyrogenní a netoxická a jsou účinné při zlepšení poškození tkáně v důsledku ischemické/reperfúzní poruchy. Použití předmětných sloučenin pro ochranu proti reverzibilnímu a ireverzibilnímu poškození tkáně v důsledku ischemické/reperfúzní poruchy. Farmaceutické kompozice pro ochranu a zlepšení poškození tkáně v důsledku ischemické/reperfúzní poruchy obsahující účinné množství fosfoglykolipidové sloučeniny nebo jejich farmaceuticky přijatelných solí a farmaceuticky přijatelné soli.
 (74) Gabrielová Marta Ing., Třída Politických vězňů 7, Praha 1, 11000;

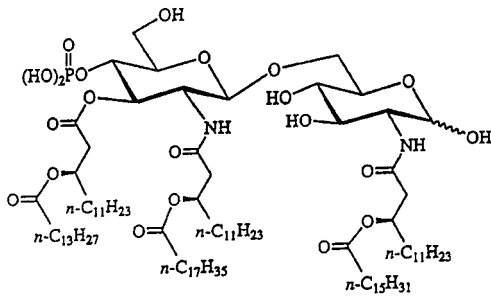

- 7 (51) **C 07 H 15/203, A 61 K 31/7048, A 61 P 31/04, A 61 P 33/02**
 (21) **2001-1904**
 (71) PFIZER PRODUCTS INC., Groton, CT, US;
 (72) Hayward Matthew Merrill, Groton, CT, US;
 (54) **Deriváty hygromycinu jako antibakteriální činidla**
 (22) 09.11.1999
 (32) 02.12.1998
 (31) 1998/110618
 (33) US
 (86) PCT/IB99/01798
 (87) WO 00/32616
 (57) Sloučeniny vzorce (1) a jejich farmaceuticky přijatelné soli a solváty, kde R¹, R², R³, X¹ a X² jsou definovány v popise. Sloučeniny jsou antibakteriálními a antiprotozoárními činidly, a proto mohou být použita pro léčbu různých bakteriálních a protozoárních infekcí a poruch souvisejících s takovými infekcemi. Jsou popsány i farmaceutické prostředky obsahující sloučeniny vzorce (1), způsoby pro léčbu bakteriálních a protozoárních infekcí podáním sloučenin vzorce (1) a způsoby přípravy některých sloučenin vzorce (1).
 (74) Matějka Jan JUDr., Národní 32, Praha, 11000;

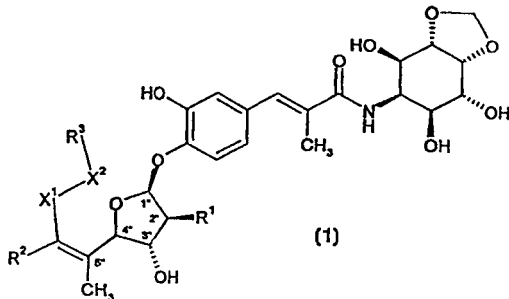

- 7 (51) **C 07 H 17/02, A 61 K 31/7076, A 61 P 31/12, A 61 P 31/18**
 (21) **2001-2352**
 (71) SHIRE BIOCHEM INC., Laval, CA;
 (72) Nguyen-Ba Nghe, Laprairie, CA;
 (54) **Analoga nukleosidů s protivirovou aktivitou**
 (22) 22.12.1999
 (32) 23.12.1998
 (31) 1998/113797
 (33) US
 (86) PCT/CA99/01229
 (87) WO 00/39143
 (57) Analoga nukleosidů na bázi purinů, které jsou účinné jako protivirové agens mimo jiné proti HIV a HBV. Na obrázku je uvedeno stanovení toxicity sloučeniny A (-) na mitochondriální DNA.
 (74) Hakr Eduard Ing., Přístavní 24, Praha 7, 17000;

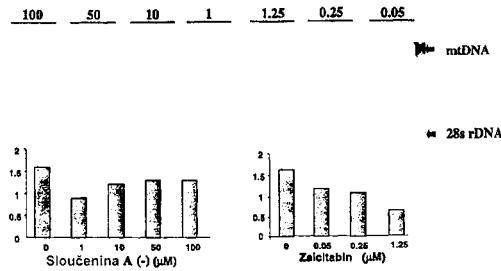

- 7 (51) **C 07 H 17/04, C 07 H 17/08**
 (21) **2001-2316**
 (71) PLIVA, FARMACEUTSKA INDUSTRIJA, DIONIČKO DRUŠTVO, Zagreb, HR;
 (72) Burek Gordana, Zagreb, HR;
 Lazarevski Gorjana, Zabreb, HR;
 Kobrehel Gabrijela, Zabreb, HR;
 (54) **Nové deriváty ze třídy oleandomycinu**
 (22) 29.12.1999
 (32) 30.12.1998
 (31) 1998/980646
 (33) HR
 (86) PCT/HR99/00035
 (87) WO 00/40589
 (57) Deriváty oleandomycinu obecného vzorce I, kde R¹ znamená skupinu -CH₂CH₃, skupinu vzorce II, společně s R² znamená skupinu vzorce III nebo společně s R⁴ znamená skupinu vzorce IV nebo skupinu vzorce V R² společně s R³ znamená keton nebo společně s R¹ znamená skupinu vzorce III, R³ znamená skupinu OH nebo společně s R² znamená keton, R⁴ znamená metylovou skupinu nebo společně s R¹ znamená skupinu vzorce IV nebo skupinu vzorce V, R⁵ znamená vodík nebo benzyloxykarbonylovou skupinu, R⁶ znamená vodík nebo metylovou skupinu nebo benzyloxykarbonylovou skupinu, a jejich farmaceuticky přijatelné soli s anorganickými nebo organickými kyselinami.
 (74) PATENTSERVIS PRAHA a.s., Jivenská 1, Praha 4, 14000;

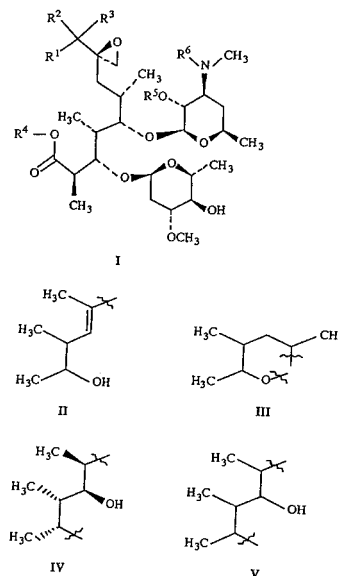

- 7 (51) **C 07 H 17/07, A 61 K 31/7048, A 61 P 9/14**
 (21) **2001-1998**
 (71) NEGMA-LERADS, Toussus-le-Noble, FR;
 (72) Estanove Cyril, Boulogne, FR;
 Pruvost Francois, Quimper, FR;
 (54) **Troferutin s vysokým obsahem trihydroxyetylrutinu a způsob jeho výroby**
 (22) 10.12.1999

- (32) 11.12.1998
 (31) 1998/9815710
 (33) FR
 (86) PCT/FR99/03100
 (87) WO 00/35933
 (57) Nový troferutin s vysokým obsahem tri-hydroxi-ethylrutinu. Troferutin obsahuje alespoň 92 % váhy 7, 3', 4'-trihydroxiethylrutinu a jeho smáčivost je vyjádřena v minutách a to do 10 minut, když je tato smáčivost měřena konzistentní zkouškou měření času 3,5 g prášku tohoto obohaceného troferutinu, který opouští povrch kádinky, která obsahuje 100 ml vody, za stabilizované teploty rovné 20 °C, přičemž celý tento pokus se provádí za míchání prášku troferutinu v již zmiňované kádince s vodou a má tedy smáčivost menší než zhruba 100 sekund, když je tato smáčivost měřena při konzistentním pokusu a měření času, když je obohacený troferutin smáčen ve vodě obsaženo v nádobce, jako například v kádince, když je tento obohacený troferutin uložen na povrch vody, ve tvaru mrkve o velikosti výšky 2 a 3 mm a s váhou 63±2 mg, za stabilizované teploty 20 °C. Tento troferutin má zlepšené vlastnosti smáčivosti a rozpustnosti ve vodě.
 (74) Čermák Karel Dr., Národní třída 32, Praha 1, 11000;

7 (51) **C 07 H 17/08, A 61 K 31/7048, A 61 P 31/04, A 61 P 33/02**

- (21) **2000-2458**
 (71) PFIZER PRODUCTS INC., Groton, CT, US;
 (72) Dirlam Lohn Philip, Gales Ferry, CT, US;
 McArthur Hamish Alastair Irvine, Gales Ferry, CT, US;
 (54) **Makrolidy, způsoby jejich výroby, farmaceutické kompozice na jejich bázi a způsob léčeni**
 (22) 21.12.1998
 (32) 02.01.1998
 (31) 1998/070343
 (33) US
 (86) PCT/IB98/02099
 (87) WO 99/35156
 (57) Analoga erythromycinů a azalidů s novými substituenty na C-13 obecného vzorce I a jejich farmaceuticky vhodné soli jsou antibakteriální činidla, kterých je možno používat jako při léčení různých bakteriálních a protozoálních infekcí. Farmaceutické kompozice a způsoby léčení na bázi těchto sloučenin. Způsob a meziproducty pro jejich výrobu.
 (74) Matějka Jan JUDr., Národní 32, Praha 1, 11000;

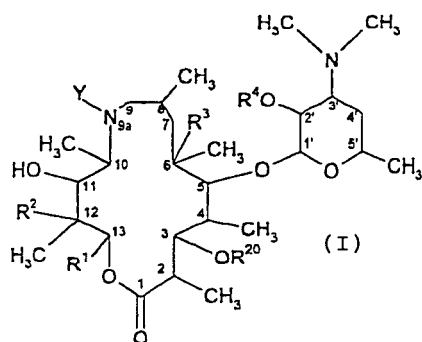

7 (51) **C 07 H 17/08, A 61 K 31/7048, A 61 P 31/04**

- (21) **2001-237**
 (71) AVENTIS PHARMA S. A., Antony, FR;
 (72) Auger Jean-Michel, Montreuil, FR;
 Denis Alexis, Paris, FR;
 (54) **Nové deriváty 6-deoxyerythromycinu, způsob jejich přípravy a jejich použití jako léčiva**
 (22) 20.07.1999
 (32) 21.07.1998
 (31) 1998/9809259

- (33) FR
 (86) PCT/FR99/01769
 (87) WO 00/05239
 (57) Sloučeniny obecného vzorce ve kterých: X znamená číslo 0 nebo 1; znamená skupinu (NH)_n, nebo SO₂ nebo atom kyslíku; a znamená číslo 0 nebo 1; Y znamená skupinu (CH₂)_m-(CH=CH)_n-(CH₂)_o kde m+n+o ≤ 8, n=0 nebo 1; Ar znamená substituovaná; W znamená atom vodíku nebo atom halogenu; Z znamená atom vodíku nebo zbytek kyseliny, a rovněž jejich adiční sole s kyselinami. Sloučeniny mají antibiotické vlastnosti.
 (74) Matějka Jan JUDr., Národní 32, Praha 1, 11000;

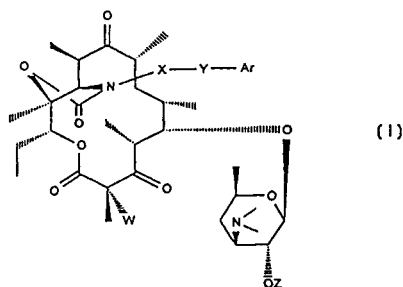

7 (51) **C 07 H 17/08**

- (21) **2001-1803**
 (71) HANSOL CHEMIE CO., LTD., Kangnam-gu, KR;
 CHEMTECH RESEARCH INCORPORATION, Yongin, KR;
 (72) Lee Tae Suk, Sungnam, KR;
 Yoo Chang Hyun, Yongin, KR;
 Kim Kyoung Soo, Suwon, KR;
 An Hyun Suk, Suwon, KR;
 Kim Jung Young, Gwanwak-gu, KR;
 Kim Wan Joo, Songpa-gu, KR;

(54) **Způsob přípravy makrolidových antibiotických látek z nových intermediátů**

- (22) 24.11.1999
 (32) 24.11.1998, 16.11.1999
 (31) 1998/50425, 1999/50802
 (33) KR, KR
 (86) PCT/KR99/00708
 (87) WO 00/31099
 (57) Způsob přípravy makrolidového antibiotika clarithromycinu, za použití 1,3-benzodithiol-2-ylum tetrafluoroborátu, BDFT, který může být snadno syntetizován z anthranilové kyseliny a použit jako ochranná skupina pro oxim. Způsob přípravy clarithromycinu z 1,3-benzodithiol-2-sulfonové acidické skupiny, jež tvoří s clarithromycinem sůl, která precipituje v krystaly v reakčním roztoku, a způsob čištění clarithromycinu včetně výrazně zjednodušeného čistícího kroku.
 (74) PATENTSERVIS PRAHA a.s., Jivenská 1, Praha 4, 14000;

7 (51) **C 07 H 17/08, A 61 K 31/7048, A 61 P 31/04**

- (21) **2001-1886**
 (71) TEVA PHARMACEUTICAL INDUSTRIES LTD., Petah Tiqva, IL;
 (72) Singer Claude, Kfar Sava, IL;
 Aronhime Judith, Rehovot, IL;
 (54) **Etanolát azitromycinu, postup přípravy a jeho farmaceutické preparáty**
 (22) 30.11.1999
 (32) 30.11.1998
 (31) 1998/110298
 (33) US
 (86) PCT/US99/28368
 (87) WO 00/32203

- (57) Nová nehygroskopická forma azitromycinu a způsob její přípravy postupnou krystalizací azitromycinu z etanolu přidáním minimálního množství vody k docílení tvorby krystalů. Popisují se rovněž farmaceutické preparáty obsahující tuto formu azitromycinu.
- (74) Čermák Karel Dr., Národní třída 32, Praha 1, 11000;
- 7 (51) **C 07 K 1/00**
(21) **2001-2630**
(71) AVENTIS PHARMA DEUTSCHLAND GMBH, Frankfurt am Main, DE;
(72) Deusser Rolf, Sulzbach, DE;
Krämer Peter, Eschborn, DE;
Thurow Horst, Kelkheim, DE;
(54) **Způsob čištění krystalů proteinů**
(22) 15.01.2000
(32) 27.01.1999
(31) 1999/19903125
(33) DE
(86) PCT/EP00/00287
(87) WO 00/44767
(57) Způsob sušení krystalů proteinů, který vychází z vodné suspenze krystalů proteinů; jeho podstata spočívá v tom, že se suspenze krystalů proteinů suší v odstředivé sušičce, přičemž s výhodou se krystaly proteinů po odfiltrování ze suspenze krystalů proteinů převádějí do sušícího média, které sestává ze směsi vody a nevodného, s vodou v jakémkoliv poměru mísitelného rozpouštědla, které má nižší tlak páry než voda. Zároveň se s výhodou používá sušící plyn, který je navlhčen vodou. Suspenze krystalů proteinů se za účelem sušení s výhodou převádí do fluidního lože.
- (74) Kubát Jan Ing., Přístavní 24, Praha 7, 17000;
- 7 (51) **C 07 K 5/06, C 07 K 14/81, A 61 P 7/02**
(21) **2001-775**
(71) ASTRAZENECA AB, Södertälje, SE;
(72) Edvardsson Daniel, Södertälje, SE;
Hedström Lena, Södertälje, SE;
Lundblad Anita, Södertälje, SE;
Pettersson Ursula, Södertälje, SE;
(54) **Krystalické formy EtO₂C-CH₂-(R)Cgl-Aze-Pab-OH**
(22) 02.09.1999
(32) 03.09.1998
(31) 1998/9802974
(33) SE
(86) PCT/SE99/01514
(87) WO 00/14110
(57) EtO₂C-CH₂-(R)Cgl-Aze-Pab-OH nebo jeho farmaceuticky přijatelná sůl ve formě, která je v podstatě krystalická. Krystalické formy EtO₂C-CH₂-(R)Cgl-Aze-Pab-OH vykazují vysokou chemickou stabilitu a stabilitu v tuhém stavu při srovnání s amorfními formami sloučeniny, jejich použití pro výrobu léčiva pro léčení trombózy.
- (74) Zelený Pavel JUDr., Hálkova 2, Praha 2, 12000;
- 7 (51) **C 07 K 5/062, A 61 K 38/05, A 61 P 9/12**
(21) **2001-2013**
(71) SHERMAN Bernard Charles, Willowdale, CA;
(72) Sherman Bernard Charles, Willowdale, CA;
(54) **Pevný farmaceutický prostředek obsahující quinapril hořečnatý a způsob jeho výroby**
(22) 07.12.1999
(32) 08.12.1998
(31) 1998/333206
(33) NZ
(86) PCT/CA99/01169
(87) WO 00/34314
(57) Stabilní pevné prostředky obsahující quinapril hořečnatý lze vyrobit použitím quinaprilu nebo jeho adiční soli s kyselinou, zreagováním quinaprilu nebo adiční soli s kyselinou s alkalickou hořečnatou sloučeninou
- v přítomnosti rozpouštědla tak, že se převede všechno nebo v podstatě všechno quinapril nebo adiční sůl s kyselinou na quinapril hořečnatý.
- (74) Nowaková Naděžda RNDr. CSc., Nad Ohradou 3, Praha 54, 13000;
- 7 (51) **C 07 K 7/08**
(21) **2001-1671**
(71) CYCLACEL LIMITED, London, GB;
(72) Fischer M. Peter, Arbroath, GB;
Zhelev Nikolai, Newport-on-Tay, GB;
(54) **Peptidová nosná skupina pro transport**
(22) 11.11.1999
(32) 13.11.1998, 13.11.1998, 04.02.1999, 04.02.1999, 22.06.1999
(31) 1998/9825000, 1998/9825001, 1999/9902525, 1999/9902522, 1999/9914578
(33) GB, GB, GB, GB, GB
(86) PCT/GB99/03750
(87) WO 00/29427
(57) Modifikované a zkrácené formy membránového transportního vektoru penetratinu. Mezi tyto zkrácené formy patří 7-merní peptidy, které mohou samy obsahovat další variace.
- (74) Korejzová Zdeňka JUDr., Spálená 29, Praha 1, 11000;
- 7 (51) **C 07 K 7/16 // A 61 K 38/11**
(21) **2000-537**
(71) ÚSTAV ORGANICKÉ CHEMIE A BIOCHEMIE AV ČR, Praha, CZ;
(72) Velek Jiří Ing. CSc., Praha, CZ;
Ježek Jan RNDr. CSc., Praha, CZ;
Velková Vlasta RNDr., Praha, CZ;
Hauzerová Linda RNDr. CSc., Praha, CZ;
Barth Tomislav RNDr. DrSc., Roztoky u Prahy, CZ;
Barthová Jana Doc. RNDr. CSc., Roztoky u Prahy, CZ;
Pencheva Nevena Doc. Dr., Sofia, BG;
Vilharđt Hans Prof. Dr., Helsinor, DK;
Suchánková Jana Mgr., Praha, CZ;
Kašička Václav RNDr. CSc., Praha, CZ;
Ubik Karel Ing. CSc., Praha, CZ;
(54) **Synthetické analogy Desmopressinu chráněné v C-terminální sekvenci proti karboxyamidasovému štěpení**
(22) 16.02.2000
(57) Synthetické analogy Desmopressinu chráněné v C-terminální sekvenci proti karboxyamidasovému štěpení obecného vzorce I, kde A je [D-Arg]GlyNHR (látko I) nebo [D-Arg]NHR (látko II), kde R je alkyly obsahující 1 až 4 atomy uhlíku. Způsob jejich výroby, kde na pryskyřici obsahující navázané funkční skupiny obecného vzorce NH-CH₂, kde R je alkyly obsahující 1 až 4, zejména 2 atomy uhlíku, se působí hydroxybenzotriazolovým esterem N-chráněné příslušné aminokyseliny sekvence Desmopressinu a po ukončení celého požadovaného peptidu se peptid s pryskyřicí vysuší, uvolní se z pryskyřice spolu s chránícími skupinami směsí fluorovodíku s anizolem, peptid se rozpustí ve zředěné kyselině octové, zlyofilizuje a provede se jeho cyklizace uzavřením disulfidického můstku, načež se izoluje, zejména vysokoučinnou kapalinou chromatografií.
- (74) Patentové a licenční služby
Kancelář AV ČR, tř. Politických vězňů 7, Praha 1, 11121;
- Mpa-Tyr-Phe-Gln-Asn-Cys-Pro-A
- (I)

- 7 (51) **C 07 K 14/59, A 61 K 38/24, C 07 K 16/26, A 61 P 43/00**
 (21) **2001-1388**
 (71) WASHINGTON UNIVERSITY, St. Louis, MO, US;
 (72) Boime Irving, St. Louis, MO, US;
 Ben-Menahem David, St. Louis, MO, US;
 (54) **Glykoproteinové hormony obsahující více domén a způsoby jejich použití**
 (22) 12.10.1999
 (32) 19.10.1998
 (31) 1998/175017
 (33) US
 (86) PCT/US99/23555
 (87) WO 00/23473
 (57) Vynález popisuje formy různě působících glykoproteinových hormonů. Tyto kompozice mají vzorce:
 (1) β^1 - (spojovací skupina¹)_m- α -(spojovací skupina²)_n- β^2 ;
 (2) β^1 - (spojovací skupina¹)_m- β^2 -(spojovací skupina²)_n- α ;
 (3) α -(spojovací skupina¹)_m- β^1 -(spojovací skupina²)_n- β^2 ;
 (4) $\beta^2 = \alpha$ - (spojovací skupina¹)_m- β^1 ; nebo (5) β^1 - (spojovací skupina¹)_m- α - β^2 ; kde každý z β^1 a β^2 má aminokyselinovou sekvenci β podjednotky glykoproteinového hormonu obratlovců nebo varianty uvedené aminokyselinové sekvence, podle zde uvedené definice termínu "varianta"; " α " označuje α podjednotku glykoproteinového hormonu obratlovců nebo její variantu; "spojovací skupina" je kovalentně navázaná spojovací skupina, která odděluje β^1 a β^2 podjednotky ve vhodné vzdálenosti od α -podjednotky a od sebe navzájem; "=" je nekovalentní vazba. Každé m a n jsou nezávislé 0 nebo 1, kde každý z β^1 a β^2 způsobuje jinou aktivitu uvedeného prostředku.
- (74) Jirotková Ivana Ing., Nad Štolou 12, Praha 7, 17000;
- 7 (51) **C 07 K 14/60, C 07 K 5/06, A 61 K 38/25, A 61 P 5/06**
 (21) **2001-1309**
 (71) NOVO NORDISK A/S, Bagsvaerd, DK;
 (72) Ankersen Michael, Frederiksberg, DK;
 Richter Lutz Stefan, DK;
 (54) **Sloučeniny s vlastnostmi uvolňování růstového hormonu**
 (22) 03.11.1999
 (32) 03.11.1998
 (31) 1998/01414
 (33) DK
 (86) PCT/DK99/00594
 (87) WO 00/26252
 (57) Nové sloučeniny, přípravky, které je obsahují a jejich použití pro léčbu chorobných poruch, které jsou výsledkem nedostatku růstového hormonu.
- (74) PATENTSERVIS PRAHA a.s., Jivenská 1, Praha 4, 14000;
- 7 (51) **C 07 K 16/28, A 61 K 39/395, A 61 P 29/00, A 61 P 35/00, A 61 P 37/00**
 (21) **2001-2349**
 (71) PFIZER INC., Groton, CT, US;
 (72) Hanson Douglas Charles, Niantic, CT, US;
 Neveu Márk Joseph, Mystic, CT, US;
 Mueller Eileen Elliot, Old Lyme, CT, US;
 Hanke Jeffrey Herbert, Reading, MA, US;
 Gilman Steven Christopher, Old Lyme, CT, US;
 Davis C. Geoffrey, Burlingame, CA, US;
 Corvalan Jose Ramon, Foster City, CA, US;
 (54) **Lidské monoklonální protilátky proti CTLA-4**
 (22) 23.12.1999
 (32) 23.12.1998
 (31) 1998/113647
 (33) US
 (86) PCT/US99/30895
 (87) WO 00/37504
 (57) Plně lidské monoklonální protilátky proti antigenu 4

lidských cytotoxických T lymfocytů (CTLA-4). Nukleotidové sekvence kódující aminokyselinové sekvence lehkých a těžkých řetězců imunoglobulinových molekul, zejména souvislé sekvence lehkého a těžkého řetězce zahrnující úseky určující komplementaritu (CDR), specificky zahrnující úseky od FR1 a/nebo CDR1 až do CDR3 a/nebo úsek FR4. Protilátky mající podobné vazebné vlastnosti a protilátky (nebo jiné antagonisty) mající podobné funkce jako popsané protilátky.

- (74) Hakr Eduard Ing., Přístavní 24, Praha 7, 17000;

Zvýšení tvorby IL-2 po indukci monoklonálními protilátkami (MAB) anti-CTLA-4 (30 μ g/ml) v 72hodinovém testu T lymfoblastů/buněk Raji a v superantigenovém testu (6 dárců)

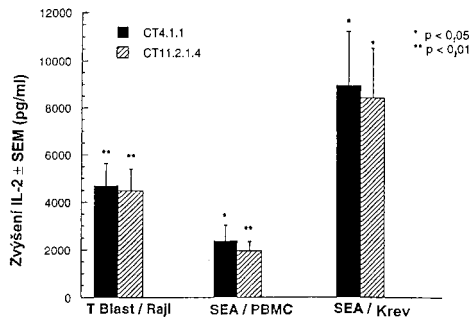

- 7 (51) **C 07 K 16/28, A 61 K 38/17, A 61 K 39/395, A 61 P 37/06**
 (21) **2001-2548**
 (71) BIOGEN, INC., Cambridge, MA, US;
 (72) Rennert Paul, Millis, MA, US;
 (54) **Farmaceutické přípravky obsahující činidlo blokuující protein TWEAK nebo receptor TWEAK**
 (22) 14.01.2000
 (32) 15.01.1999
 (31) 1999/116168
 (33) US
 (86) PCT/US00/01044
 (87) WO 00/42073
 (57) Činidla, která modifikují aktivitu TWEAK a dále farmaceutické přípravky, které obsahují tato činidla a jsou určeny k léčení imunologických onemocnění.
- (74) Hakr Eduard Ing., Přístavní 24, Praha 7, 17000;
- 7 (51) **C 08 C 19/00, C 08 J 11/04, C 08 J 11/26**
 (21) **2001-1180**
 (71) ADVANCED PROJECTS GROUP PTY LTD, Eltham South, AU;
 (72) Pedeli Ovidio, AU;
 (54) **Způsob pro zpracování vulkanizovaného kaučuku**
 (22) 01.10.1999
 (32) 01.10.1998
 (31) 1998/6275
 (33) AU
 (86) PCT/AU99/00845
 (87) WO 00/20461
 (57) Způsob pro zpracování vulkanizovaného kaučuku se skládá z kroků: poskytnutí zpracovatelského roztoku síry v acyklické kyselině nebo v jejím esteru nebo v její soli; smísení roztoku s vulkanizovaným kaučukem, který je rozmělněn na částice; a zahřívání směsi po jistou dobu a při dostačující teplotě a tlaku, aby se kaučuk devulkanizoval.
- (74) PATENTSERVIS PRAHA a.s., Jivenská 1, Praha 4, 14000;
- 7 (51) **C 08 F 2/20**
 (21) **2001-2543**
 (71) AKZO NOBEL N. V., Arnhem, NL;
 (72) Westmijze Hans, Bathmen, NL;

- O Boen Ho, Utrecht, NL;
- (54) **Vodná emulze peroxidů**
- (22) 06.01.2000
- (32) 12.01.1999
- (31) 1999/99200066
- (33) EP
- (86) PCT/EP00/00003
- (87) WO 00/42078
- (57) Vodná emulze peroxidů případně s obsahem prostředku proti zamrznání a/nebo dalších přísad, obsahuje specifický emulgátorový systém, který zahrnuje kopolymer nenasycené kyseliny α,β -dikarboxylové a α -olefinu C₈₋₂₄, jehož kyselé skupiny jsou esterifikovány ethoxylovaným alkoholem, který má stupeň ethoxylace 1 až 45, a ethoxylovaným mastným alkoholem o hodnotě HLB větší než 16.
- (74) Korejzová Zdeňka JUDr., Spálená 29, Praha 1, 11000;
- 7 (51) **C 08 F 8/30, C 08 G 85/00**
- (21) **2001-1885**
- (71) DR. GOTTSCHALL INSTRUCTION, Ludwigshafen, DE;
- (72) Gottschall Klaus, Heddesheim, DE;
- (54) **Způsob výroby polymerní sítě**
- (22) 26.11.1999
- (32) 30.11.1998, 21.06.1999
- (31) 1998/19855173, 1999/19928236
- (33) DE, DE
- (86) PCT/EP99/09199
- (87) WO 00/32648
- (57) Způsob přípravy polymerní sítě, podle něž (i) jsou poskytnuty jeden nebo více polymerů, které jsou zesíťovány s jedním dalším intramolekulárně nebo intermolekulárně nebo intra- a intermolekulárně kovalentní nebo nekovalentní vazbou, (ii) konformace alespoň jednoho z polymerů je upravena na alespoň jednu matricovou sloučeninu se získáním alespoň jedné výhodné konformace alespoň jednoho polymeru a (iii) alespoň jedna z výhodných konformací získaných podle (ii) je fixována zesíťováním.
- (74) Čermák Karel Dr., Národní třída 32, Praha 1, 11000;
- 7 (51) **C 08 F 10/00, C 08 F 2/34**
- (21) **2001-1215**
- (71) BP CHEMICALS LIMITED, London, GB;
- (72) Devore David D., Midland, MI, US;
- Neithamer David R., Midland, MI, US;
- (54) **Přemostěné kovové komplexy pro polymeraci v plynné fázi**
- (22) 08.09.1999
- (32) 08.10.1998, 26.08.1999
- (31) 1998/103511, 1999/383995
- (33) US, US
- (86) PCT/US99/20539
- (87) WO 00/20462
- (57) Při způsobu polymerace olefinů v plynné fázi se používá katalyzátor tvořený novým komplexem přechodného kovu skupiny 4 obsahujícím přemostěující skupinu s borem nebo hliníkem obsahující skupinu obsahující dusík, zejména amidovou skupinu.
- (74) Čermák Karel Dr., Národní třída 32, Praha 1, 11000;
- 7 (51) **C 08 F 297/00**
- (21) **2001-2414**
- (71) EXXONMOBIL CHEMICAL PATENTS INC., Baytown, TX, US;
- (72) Shaffer Timothy D., Houston, TX, US;
- Wang Hsien-Chang, Bellaire, TX, US;
- (54) **Trojblokový kopolymer obsahující středový styren/isoolefinový blok a způsob jeho přípravy**
- (22) 01.12.1999
- (32) 31.12.1998
- (31) 1998/224448
- (33) US
- (86) PCT/US99/28386
- (87) WO 00/40631
- (57) Polyolefinový kopolymer připravitelný a) iniciací "živé" polymerace oolefinového monomeru (monomer A) a prvního vinylaromatického monomeru (monomer B) v reakční nádobě za použití karbokationových polymeračních podmínek a katalyzátoru schopného katalyzovat karbokationovou polymeraci monomeru A a monomeru B; b) pokračováním polymerace probíhá po dobu T₁, během níž se popřípadě přidává přidavný monomer A a/nebo monomer B; c) po ukončení doby T₁ pokračováním polymerace přidáváním pouze monomeru A po dobu T₂; d) po ukončení doby T₂ pokračování polymerace přidáváním druhého vinylaromatického monomeru (monomer C) po dobu T₃; e) po ukončení doby T₃ ukončením polymerace a f) izolací uvedeného polyolefinického kopolymeru a dále se popisuje způsob jeho přípravy.
- (74) Kalenský Petr JUDr., Hájkova 2, Praha 2, 12000;
- 7 (51) **C 08 J 3/075, C 08 L 29/04 // (C 08 L 29/04, C 08 L 71:02)**
- (21) **2000-4603**
- (71) VORLOP Klaus-Dieter Prof. Dr., Braunschweig, DE;
- (72) Vorlop Klaus-Dieter Prof. Dr., Braunschweig, DE;
- Jekel Maren, Düsseldorf, DE;
- (54) **Způsob výroby polyvinylalkoholového gelu a mechanicky vysoce stabilní gel připravený tímto způsobem**
- (22) 30.03.1999
- (32) 20.06.1998
- (31) 1998/19827552
- (33) DE
- (86) PCT/DE99/00975
- (87) WO 99/67320
- (57) Polyvinylalkoholový gel lze velmi snadno a rychle vyrobit způsobem, který má následující kroky: (a) použití vodného roztoku polyvinylalkoholu se stupněm hydrolyzy ≥ 98 % mol.; (b) přidání aditiva, které je rozpuštěno ve vodném roztoku polyvinylalkoholu a tvoří po zakoncentrování roztoku oddělenou, jemně rozptýlenou fázi obsahující vodu; (c) vysušení vodného roztoku na zbytkový obsah vody maximálně 50 % hmotn. za účelem separování fází a s tím spojeného zgelování polyvinylalkoholu; (d) zpětné zbobtnání polyvinylalkoholu ve vodném prostředí.
- (74) Smola Josef Ing., Mendlovo nám. 1a, Brno, 60300;
- 7 (51) **C 08 J 5/12, B 29 C 45/14**
- (21) **2001-4**
- (71) BASELL TECHNOLOGY COMPANY BV, Hoofddorp, NL;
- (72) Rigosi Gian Luigi, Ferrara, IT;
- Goberti Paolo, Vigarano Mainarda, IT;
- (54) **Způsob spojení plastu a kovu**
- (22) 13.03.2000
- (32) 02.04.1999
- (31) 1999/99201014
- (33) EP
- (86) PCT/EP00/02196
- (87) WO 00/59990
- (57) Způsob spojení plastu a kovového povrchu, zahrnující kroky nanesení přílnavé polymerové směsi na kovový povrch, potom překrytí kovového povrchu plastem pomocí vstříkávání a konečně zahřátí kovového povrchu.
- (74) Korejzová Zdeňka JUDr., Spálená 29, Praha 1, 11000;
- 7 (51) **C 08 J 5/18, B 29 C 47/88 // C 08 L 69:00**
- (21) **2001-441**
- (71) RÖHM GMBH & CO. KG, Darmstadt, DE;
- (72) Numrich Uwe, Weiterstadt, DE;
- Hofmann Klaus, Griesheim, DE;
- Emerson Roger Hugh, Milton Keynes, GB;

- Pfaff Thomas, Hemsbach, DE;
Meier-Kaiser Michael, Alsbach-Hähnlein, DE;
- (54) **Opticky izotropní polykarbonátové fólie jakož i způsob jejich výroby**
- (22) 16.08.1999
(32) 14.08.1998
(31) 1998/19836800
(33) DE
(86) PCT/EP99/05996
(87) WO 00/09592
(57) Při způsobu výroby opticky téměř izotropní plastové fólie z lineárního nebo rozvětveného polykarbonátu se polykarbonátová tavenina odlévá procesem Chill-Roll. Opticky izotropní fólie se používají jako krycí fólie chránící nosiče dat (CD-roms) proti poškrábání, nebo se samy používají jako materiály nosičů pro informační vrstvu.
- (74) Čermák Karel Dr., Národní třída 32, Praha 1, 11000;
- 7 (51) **C 08 J 9/00, C 08 J 9/16 // C 08 L 25/04**
(21) **2001-305**
(71) BASF AKTIENGESELLSCHAFT, Ludwigshafen, DE;
(72) Glück Guiscard, Mainz, DE;
- (54) **Příprava expandovatelných styrenových polymerů, obsahujících částice grafitu**
- (22) 12.07.1999
(32) 27.07.1998
(31) 1998/19833664
(33) DE
(86) PCT/EP99/04867
(87) WO 00/06635
(57) Řešení se týká způsobu přípravy expandovatelných styrenových polymerů, obsahujících částice grafitu, polymerací styrenu ve vodné suspenzi v přítomnosti částic expandovaného expandovatelného grafitu o hustotě menší než $1,5 \text{ g/cm}^3$.
- (74) Švorčík Otakar JUDr., Hájkova 2, Praha 2, 12000;
- 7 (51) **C 08 J 9/00, C 08 L 23/10, C 08 L 23/08, C 08 L 23/12, C 08 L 25/06, C 08 L 23/06**
(21) **2001-480**
(71) THE DOW CHEMICAL COMPANY, Midland, MI, US;
(72) Park Chung Poo, Baden-Baden, DE;
- (54) **Pěny vyráběné ze směsi syndiotaktických polypropylenů a termoplastických polymerů**
- (22) 26.08.1999
(32) 28.08.1998
(31) 1998/098352
(33) US
(86) PCT/US99/19410
(87) WO 00/12594
(57) Směsná polymerní pěna složená z a) 0,1 až 60 % hmotn. syndiotaktického polypropylenu a b) 40 až 99,9 % hmotn. termoplastické polymerní pryskyřice převoditelné na pěnu. Směsné pěny lze, na rozdíl od pěn složených pouze z některých jednotlivých složek, vytvářet extrusním způsobem. směsná polymerní pěna může mít formu například plátu, tabule koagulovaných vláken pěny nebo zrněk.
- (74) PATENTSERVIS PRAHA a.s., Jivenská 1273, Praha 4, 14000;
- 7 (51) **C 08 J 9/00, C 08 J 9/38, B 29 C 44/56**
(21) **2001-481**
(71) THE DOW CHEMICAL COMPANY, Midland, MI, US;
(72) Park Chung P., Baden-Baden, DE;
- (54) **Odlehčený dutinový polymerní prostředek, sloučenina vytvářející volné radikály, panel zvukové izolace a pěnový plát**
- (22) 16.09.1999
(32) 17.09.1998, 27.05.1999

- (31) 1998/100699, 1999/136252
(33) US, US
(86) PCT/US99/21569
(87) WO 00/15700
(57) Odlehčený dutinový polymerní prostředek, který zahrnuje alespoň jeden lineární nebo modifikovaný lineární polyolefin, kde nejméně 50 % dutin je otevřených, a kde dutiny mají průměrnou velikost nejméně 1 milimetr, přičemž prostředek má koeficient absorpce zvuku podle ASTM D 1050 při 1000 Hz větší než 0,15; a přičemž lineárním nebo modifikovaným lineárním polyolefinem je homopolymer nebo kopolymer ethylenu nebo propylenu.
- (74) PATENTSERVIS PRAHA a.s., Jivenská 1273, Praha 4, 14000;

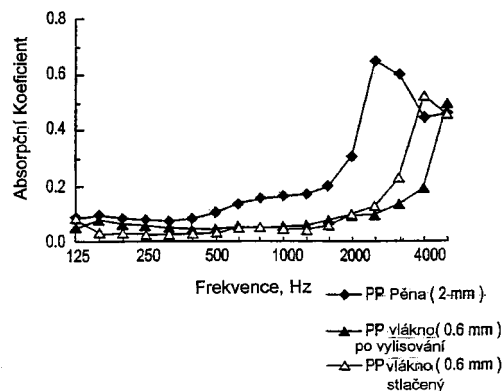

- 7 (51) **C 08 K 9/04, C 08 J 3/22**
(21) **2000-3845**
(71) GRACE GMBH & CO. KG, Worms, DE;
(72) Tonnvik Mats, Rydebaeck, SE;
Sturm Andreas, Osthofen, DE;
Van Essche Gonda, Worms, DE;
Schmidt Andreas, Mannheim, DE;
- (54) **Granulát antiblokujících činidel a přísad pro výrobu polymerů**
- (22) 16.04.1999
(32) 19.04.1998
(31) 1998/19817257
(33) DE
(86) PCT/EP99/02559
(87) WO 99/54396
(57) Granulát antiblokujících činidel a přísad pro výrobu polymerů obsahující hmotnostně a) 5 až 60 % gelu mikronizované kyseliny křemičité se střední velikostí částic 2 až 15 mikrometrů, se specifickým objemem pórů 0,3 až 2,0 ml/g a se specifickým povrchem BET 200 až 1000 m²/g nebo b) 5 až 75 % hydratovaného nebo dehydratovaného aluminosilikátu, který obsahuje sodné a/nebo draselné a/nebo vápenaté kationty se střední velikostí částic 1 až 25 mikrometrů a c) 25 až 95 % organické přísady avšak alespoň o 5 %, měřeno způsobem absorpce oleje, více než je nutno k zaplnění všech pórů kyseliny křemičité a prostoru mezi částicemi kyseliny křemičité a/nebo částicemi aluminosilikátu.
- (74) Kalenský Petr JUDr., Hájkova 2, Praha 2, 12000;
- 7 (51) **C 08 K 9/06, C 08 J 3/215, C 08 L 21/00**
(21) **2000-3818**
(71) PKU PULVERKAUTSCHUK UNION GMBH, Marl, DE;
(72) Görl Udo, Bornheim, DE;
Stober Reinhard, Hasselroth, DE;
Lauer Hartmut, Bad Soden-Salmünster, DE;
Ernst Uwe, Marl, DE;
- (54) **Práškové kaučuky obsahující modifikovaná plniva, způsob jejich výroby a jejich použití**
- (22) 20.03.1999
(32) 17.04.1998

- (31) 1998/19816972
 (33) DE
 (86) PCT/EP99/01971
 (87) WO 99/54397
 (57) Jemnozmné, práškové kaučuky obsahující plniva, které zůstávají po mechanickém zatížení sypké, přičemž plniva tvoří vysrážené kyseliny křemičité a také saze známé oblasti kaučuku, která jsou na povrchu modifikována organokřemičitými sloučeninami především vzhledem ke křemičitým kyselinám. Při způsobu výroby se práškový kaučuk získává během dvou kroků srážení a tento práškový kaučuk se používá pro výrobu vulkanizovatelných kaučukových směsí.
- (74) Čermák Karel Dr., Národní třída 32, Praha 1, 11000;
- 7 (51) **C 08 L 23/04**
 (21) **2001-61**
 (71) BOREALIS TECHNOLOGY OY, Porvoo, FI;
 (72) Asumalahti Markku, Kerava, FI;
 Äärilä Jari, Porvoo, FI;
 Palmroos Ari, Porvoo, FI;
 Bäckman Mats, Göteborg, SE;
 Nilsson Anette, Stora Höga, SE;
 Palmlöf Magnus, Västra Frölunda, SE;
- (54) **Polymerní kompozice pro výrobu trubek**
 (22) 01.07.1999
 (32) 06.07.1998
 (31) 1998/9802409
 (33) SE
 (86) PCT/SE99/01195
 (87) WO 00/01765
 (57) Multimodální kompozice pro výrobu trubek, jejímiž složkami jsou polymerní frakce o nízké molekulové hmotnosti, tvořená polyethylenem a polymerní frakce o vysoké molekulové hmotnosti tvořená kopolymerem ethylenem s dalším olefinem, a která má tyto vlastnosti: hustota 0,930 až 0,965 g/cm³, rychlost toku taveniny MFR₅ 0,2 až 1,2 g/10 min., číselně střední molekulová hmotnost M_n 8 000 až 15 000, hmotnostně střední molekulová hmotnost M_n 180 000 až 330 000, poměr M_w/M_n 20 až 35, přičemž spodní limit molekulových hmotností polymerní frakce o vysoké molekulové hmotnosti je 3 500 a hmotnostní poměr polymerní frakce o vysoké molekulové hmotnosti k polymerní frakci o nízké molekulové hmotnosti je (35-55) : (65-45). Tlakové trubky pro dlouhodobé použití vyrobené z této multimodální kompozice s definovanou odolností proti rychlému šíření trhlin.
- (74) PATENTSERVIS PRAHA a.s., Jivenská 1, Praha 4, 14000;
- 7 (51) **C 08 L 23/08 // (C 08 L 23/08, C 08 L 23:14)**
 (21) **2001-79**
 (71) BASSELL TECHNOLOGY COMPANY BV,
 Hoofddorp, NL;
 (72) Cecchin Giuliano, Ferrara, IT;
 Collina Gianni, Loc. Cassana, IT;
 Covezzi Massimo, Ferrara, IT;
 Ciarafoni Marco, Ferrara, IT;
 Anibaldi Remo, Ferrara, IT;
- (54) **Materiál na bázi polyethylenu**
 (22) 02.07.1999
 (32) 07.07.1998
 (31) 1998MI/001547
 (33) IT
 (86) PCT/EP99/04597
 (87) WO 00/02960
 (57) Polyethylenová směs, obsahující (ve hmotnostních procentech) : A) 60 až 95 % kopolymeru LLDPE o hustotě od 0,905 do 0,935 g/cm³, o hodnotách M_w/M_n menších než 4 a hodnotách poměru F/E mezi 10 a 20; B) 5 až 40 % alespoň jednoho krystalického kopolymeru propylenu, vybraného z definovaných kopolymerů propylenu s ethylenem a/nebo s vyššími alfaolefiny.
- (74) Korejzová Zdeňka JUDr., Spálená 29, Praha 1, 11000;
- 7 (51) **C 08 L 23/16, C 08 L 25/10**
 (21) **2000-525**
 (71) ÚSTAV MAKROMOLEKULÁRNÍ CHEMIE AV ČR,
 Praha, CZ;
 (72) Kruliš Zdeněk Ing. CSc., Praha, CZ;
 Horák Zdeněk RNDr. CSc., Praha, CZ;
 Fortelný Ivan RNDr. CSc., Praha, CZ;
 Michálková Danuše Ing., Praha, CZ;
- (54) **Kompatibilizátor směsí polyolefinů s polystyrenem**
 (22) 15.02.2000
 (57) Řešení se týká kompatibilizátoru směsí polyolefinů s polystyrenem sestávajícího ze styrenbutadienového blokového kopolymeru o střední molární hmotnosti M_w = 40000 až 300000 g/mol obsahující nejméně 15 % a nejvýše 60 % styrenu v blocích o střední molární hmotnosti vyšší než M_w = 6000 g/mol a statistického ethylen-propylenového kopolymeru o střední molární hmotnosti M_w = 40000 až 800000 g/mol obsahující nejméně 15 % a nejvýše 60 % propylenu. Styrenbutadienový kopolymer a ethylen-propylenový kopolymer jsou v kompatibilizátoru zastoupeny v hmotnostním poměru 1/10 až 4/1.
- 7 (51) **C 08 L 23/16, C 08 L 23/26**
 (21) **2000-4558**
 (71) ADVANCED ELASTOMER SYSTEMS, L. P.,
 Akron, OH, US;
 EXXON CHEMICAL PATENTS, INC., Baytown,
 TX, US;
 (72) Ellul Maria D., Siver Lake Village, OH, US;
 Meka Prasadarao, Seabrook, TX, US;
 Wang Kang-Bo, Copley, OH, US;
 Wang Yu Feng, Houston, TX, US;
- (54) **Polypropylenové termoplastické elastomerní kompozice se zdokonalenými zpracovatelskými vlastnostmi a vyváženými fyzikálními vlastnostmi**
 (22) 13.05.1999
 (32) 08.06.1998
 (31) 1998/093477
 (33) US
 (86) PCT/US99/10569
 (87) WO 99/64510
 (57) Termoplastické elastomerní kompozice se zlepšenou zpracovatelností, přičemž si zachovávají dobré fyzikální vlastnosti, se připravují ze směsi olefinického kaučuku a polypropylenové kompozice s indexem toku taveniny v rozmezí od asi 0,5 do asi 5 dg/min a s distribucí molekulových hmotností M_w/M_n od 5,5 do asi 20, přičemž kaučuková složka směsi je alespoň částečně vulkanizována dynamickou vulkanizací.
- (74) Jirotková Ivana Ing., Nad Štolou 12, Praha 7, 17000;
- 7 (51) **C 08 L 23/16**
 (21) **2001-80**
 (71) BASSELL TECHNOLOGY COMPANY BV,
 Hoofddorp, NL;
 (72) Cecchin Giuliano, Ferrara, IT;
 Collina Gianni, Loc. Cassana, IT;
 Covezzi Massimo, Ferrara, IT;
 Ciarafoni Marco, Ferrara, IT;
 Anibaldi Remo, Ferrara, IT;
- (54) **Materiál na bázi polyethylenu**
 (22) 02.07.1999
 (32) 07.07.1998
 (31) 1998MI/001548
 (33) IT
 (86) PCT/EP99/04596
 (87) WO 00/02961

- (57) Polyethylenová směs, obsahující (ve hmotnostních procentech) : A) 60 až 95 % kopolymeru LLDPE o hustotě od 0,905 do 0,935 g/cm³, o hodnotách M_w/M_n menších než 4 a hodnotách poměru F/E větších než 20; B) 5 až 40 % alespoň jednoho krystalického kopolymeru propylenu, vybraného z definovaných kopolymerů propylenu s ethylenem a/nebo s vyššími alfaolefiny.
- (74) Korejzová Zdeňka JUDr., Spálená 29, Praha 1, 11000;
- 7 (51) **C 08 L 33/12, B 32 B 27/30, B 29 D 7/00**
(21) **2001-421**
(71) INEOS ACRYLICS UK LIMITED, Southampton, GB;
(72) Briggs Alistair Duncan, Middlesbrough, GB; Eustace Paul, Middlesbrough, GB; Tabb Malcolm Ian, Darlington, GB;
(54) **Akrylový krycí materiál, složený výrobek tento materiál obsahující a způsob výroby tohoto výrobku**
(22) 04.08.1999
(32) 05.08.1998, 19.08.1998, 03.09.1998
(31) 1998/9817048, 1998/097072, 1998/099055
(33) GB, US, US
(86) PCT/GB99/02329
(87) WO 00/08098
(57) Akrylový krycí materiál obsahující 40 až 100 % hmotn. akrylového kopolymeru, získaného polymerací monomerní směsí obsahující 50 až 99 % hmotn. methylmethakrylátu (MMA) a 1 až 50 % hmotn. alkylakrylátu, a 0 až 60 % hmotn. modifikátoru rázové houževnatosti ve formě diskretních částic majících vícevrstvou strukturu, přičemž uvedený krycí akrylový materiál má index toku taveniny, měřený podle normy ASTM D-1238 při zátěži 3,8 kg a teplotě 230 °C, alespoň rovný 1,5 g/10 min. Tento akrylový krycí materiál je vhodný pro vytlačování při teplotách nižších než 200 °C, například pro nanášení společným vytlačováním na polyvinylchloridové polymery.
- (74) Hakr Eduard Ing., Přístavní 24, Praha 7, 17000;
- 7 (51) **C 08 L 33/18, B 65 D 1/02**
(21) **2000-4917**
(71) REXAM BEVERAGE PACKAGING AG, Malmö, SE;
(72) Quasters Mikael, Lidköping, SE; Ljungqvist Nils, Lidköping, SE;
(54) **Umělohmotná biaxiálně orientovaná nádoba**
(22) 17.06.1999
(32) 29.06.1998
(31) 1998/9802313
(33) SE
(86) PCT/SE99/01089
(87) WO 00/00545
(57) Biaxiálně orientovaná nádoba, která je vyfukována z předlisku vyrobeného z polymerního materiálu a jejíž boční stěna má tloušťku 6x až 20x, a výhodně 12x, menší než tloušťka stěny těla předlisku, přičemž polymerní materiál obsahuje modifikovaný nitril-akrylátový kopolymer. Nádoba má vynikající nepropustnost pro kyslík a může být navržena jako láhev pro džusy, pivo a podobné nápoje. Je rovněž popsán způsob výroby této nádoby a použití uvedeného polymerního materiálu.
- (74) Čermák Karel Dr., Národní třída 32, Praha 1, 11000;
- 7 (51) **C 08 L 83/04, C 08 K 3/00**
(21) **2000-4712**
(71) HEIDELBERGER BAUCHEMIE GMBH, Heidelberg, DE;
(72) Luft Werner, Reitmehring, DE; Futscher Michael, Nussdorf, DE; Pahl Hermann, Stein an der Traun, DE;
(54) **Rychle tvrdnoucí silikonové hmoty s dobrou přilnavostí**
(22) 08.07.1999
(32) 21.07.1998
(31) 1998/19832688
(33) DE
(86) PCT/EP99/04801
(87) WO 00/05309
(57) Směsi z bifunkčně ukončených diorganopolysiloxanů, aminosilanových nebo oximových či alkoxylových zesíťovačů, jakož i příslušných plnidel, vhodných přísad, pigmentů, barviv, pigmentů na ochranu proti oxidaci, horku a světlu a rovněž rozpouštědel a změkčovadel, které obsahují vodu a katalyzátor ve formě kyselého nebo zásaditého neutrální soli jako urychlující síťovadlo.
- (74) PATENTSERVIS PRAHA a.s., Jivenská 1, Praha 4, 14000;
- 7 (51) **C 08 L 83/12, C 08 G 77/46, A 61 K 9/58**
(21) **2000-4749**
(71) LEIRAS OY, Turku, FI;
(72) Jukarainen Harri, Turku, FI; Markkula Tommi, Sale, GB; Ala-Sorvari Juha, Turku, FI; Lehtinen Matti, Piispanristi, FI; Ruuhonen Jarkko, Vanhalinna, FI;
(54) **Membrána nebo matrice pro řízení rychlosti permeace léků obsahující kompozici na bázi elastomerů siloxanu a způsob přípravy elastomeru**
(22) 11.06.1999
(32) 30.06.1998
(31) 1998/981506
(33) FI
(86) PCT/FI99/00511
(87) WO 00/00550
(57) Membrána nebo matrice pro řízení rychlosti permeace léku obsahující elastomerní kompozici na bázi siloxanu, jež obsahuje alespoň jeden elastomer a případně zesíťovaný polymer, přičemž elastomerní kompozice obsahují poly(alkylenoxidové)skupiny, které jsou přítomny v elastomeru nebo polymeru jako alkoxy-zakončené rouby polysiloxanových jednotek nebo jako bloky, přičemž uvedené rouby nebo bloky jsou s polysiloxanovými jednotkami spojeny vazbami křemík-uhlík, nebo směs obou těchto forem. Způsob přípravy elastomerní kompozice, která má být použita v membráně nebo matrici spočívá v tom, že a) vinylová funkční složka polymeru a hydridová funkční složka jsou zesíťovány v přítomnosti katalyzátoru, nebo b) polymerní složka je zesíťována v přítomnosti peroxidového katalyzátoru.
- (74) Smola Josef Ing., Mendlovo nám. 1a, Brno, 60300;
- 7 (51) **C 08 L 95/00**
(21) **2000-1879**
(71) POLYPHALT, INC., North York, CA;
(72) Liang Zhi-Zhong, Richmond Hill, CA;
(54) **Živičné kompozice připravené v kombinaci s procesně zpracovanými vulkanizovanými kaučuky**
(22) 20.11.1998
(32) 20.11.1997
(31) 1997/974960
(33) US
(86) PCT/CA98/01078
(87) WO 99/27018
(57) Stabilní kaučukované živičné koncentráty se připraví nejdříve vytvořením hmoty obsahující živici a kaučukovou drť v množství alespoň 15 hmotn., vztaženo na hmotnost uvedené hmoty, přičemž kaučuková drť zbožtná in-situ, a následnou aplikací stříhových a teplotních podmínek k dosažení disociace vulkanizátové sítě kaučukových částic a zabudování digerovaného vulkanizátu do živice. Živičné kompozice obsahují živici a stabilní kaučukovaný živičný koncentrát jako modifikátor, mohou též obsahovat polymerní přísady např. polyvinylchlorid.

- (74) Všečeka Miloš JUDr., Hálkova 2, Praha 2, 12000;
- 7 (51) **C 09 B 67/20**
(21) **2001-2879**
(71) BAYER AKTIENGESELLSCHAFT, Leverkusen, DE;
(72) Nyssen Peter Roger, Dormagen, DE;
Witt Josef, Leverkusen, DE;
- (54) **Pevný pigmentový přípravek, způsob jeho výroby a použití**
(22) 27.01.2000
(32) 09.02.1999
(31) 1999/19905269
(33) DE
(86) PCT/EP00/00605
(87) WO 00/47681
(57) Pevné pigmentové přípravky, které zahrnují a) alespoň jeden pigment; b) alespoň jeden případně iontově modifikovaný fenol-styren-polyglykolether; a c) alespoň jedno organické zahušťovadlo. Dále jsou popsány pevné pigmentové přípravky, které zahrnují a) alespoň jeden pigment; b1) alespoň jeden kondenzační produkt na bázi A) sulfonovaných aromatických sloučenin; B) aldehydů a/nebo ketonů; a případně C) jedné nebo více sloučenin vybraných ze skupiny zahrnující nesulfonované aromatické sloučeniny, močovinu a deriváty močoviny; a c) alespoň jedno organické zahušťovadlo. Popsány jsou rovněž pevné pigmentové přípravky, které zahrnují a) alespoň jeden pigment; b2) alespoň jednu sloučeninu vybranou ze skupiny zahrnující kyselinu fosforečnou, kyselinu fosforitovou a/nebo jejich deriváty; c) alespoň jedno organické zahušťovadlo. Výše uvedené pevné pigmentové přípravky jsou zvláště vhodné pro pigmentování přírodních a syntetických materiálů.
- (74) Všečeka Miloš JUDr., Hálkova 2, Praha 2, 12000;
- 7 (51) **C 09 C 1/48**
(21) **2000-3123**
(71) DEGUSSA-HÜLS AKTIENGESELLSCHAFT, Frankfurt am Main, DE;
(72) Vogel Karl Dr., Alzenau, DE;
Auer Emmanuel Dr., Frankfurt, DE;
Starz Karl-Anton Dr., Rodenbach, DE;
Albers Peter Dr., Hanau, DE;
Bergemann Klaus Dr., Erlensee, DE;
Vogler Conny Dr., Bornheim, DE;
- (54) **Retortové saze, způsob jejich výroby a jejich použití**
(22) 25.08.2000
(32) 27.08.1999
(31) 1999/99116930
(33) EP
(57) Retortové saze, které mají obsah H větší než 4000 ppm a poměr integrálů piků nekonjugovaných atomů H ($1250-2000\text{ cm}^{-1}$) k aromatickým a grafitovým atomům H ($1000-1250\text{ cm}^{-1}$ a $750-1000\text{ cm}^{-1}$) menší než 1,22. Dále je popsán způsob výroby retortových sazí, při němž se kapalná a plynná surovina pro výrobu sazí vstříkují na stejném místě. Retortové saze se mohou použít pro výrobu elektrokatalyzátorů.
- (74) Čermák Karel Dr., Národní třída 32, Praha 1, 11000;
- 7 (51) **C 09 D 5/03, C 09 D 163/00, C 09 D 167/02**
(21) **2001-2419**
(71) THOMAS SWAN & CO.LTD., Consett, GB;
(72) Richardson Frank Barnett, Consett, GB;
Watson Peter Joseph Huby, Jarrow, GB;
- (54) **Prostředek ve formě prášku pro přípravu povlaků**
(22) 24.01.2000
(32) 22.01.1999
(31) 1999/9901485
(33) GB
- (86) PCT/GB00/00182
(87) WO 00/43458
(57) Prostředek ve formě prášku pro vytváření povlaků obsahující vytvrditelnou pryskyřici, se skládá ze dvou složek. První složkou je kyselý reaktivní materiál obsahující polyepoxid nebo β -hydroxylaminovou sloučeninu. Druhou složkou je kyselá tepelně vytvrditelná pryskyřice, která reaguje s první složkou. Dále je přítomno vytvrzující činidlo, obsahující polykarboxylovou kyselinu s nejméně třemi funkčními skupinami a zdroj terciárního dusíku, reagující s přebytkem první složky a vytvrzující tím tepelně vytvrditelnou pryskyřici. složení vytváří povlak s výborným vzhledem a redukováným leskem, jehož intenzita může být nastavena změnou poměrů v množství jednotlivých složek v celkovém složení prostředku.
- (74) PATENTSERVIS PRAHA a.s., Jivenská 1, Praha 4, 14000;
- 7 (51) **C 09 K 21/14, E 06 B 7/23, B 29 C 47/06**
(21) **2001-844**
(71) INTUMEX BRANDSCHUTZPRODUKTE AG, Linz, AT;
(72) Horacek Heinrich, Linz, AT;
- (54) **Nadouvací opláštěné protipožární trojboké pásy, způsob jejich výroby a použití**
(22) 07.03.2001
(32) 07.03.2000
(31) 2000/376
(33) AT
(57) Koextrudované nadouvací opláštěné protipožární pásy trojúhelníkového průřezu jsou vyrobeny koextrukcí nadouvací hmoty při teplotě zpracování maximálně 250 °C, z termoplastických elastomerů ze skupiny blokových polymerů nebo nezesíťovacích termoplastických polyolefinů, z grafitu ošetřené kyselinou sírovou, inhibitoru hoření, anorganických přísad vytvářejících smalt nebo keramiku a opláštění, které může mít dutinový profil. Profil je z materiálu zahrnujícího termoplastické elastomery ze skupiny blokových polymerů nebo nezesíťovaných termoplastických polyolefinů při teplotě zpracování maximálně 250 °C, inhibitor hoření a případně barevný pigment. Protipožární pásy mohou být provedeny jako těsnění proti horkým plynům, nebo jako kombinované těsnění proti horkým i studeným plynům s prostorově oddělenými funkcemi.
- (74) Kalenský Petr JUDr., Hálkova 2, Praha 2, 12000;
- 7 (51) **C 10 J 3/46, C 01 B 3/36**
(21) **2001-830**
(71) TEXACO DEVELOPMENT CORPORATION, White Plains, NY, US;
(72) Tse Daniel W., Houston, TX, US;
Gulko George M., Houston, TX, US;
Wallace Paul S., Katy, TX, US;
- (54) **Způsob integrovaného řízení procesu zplyňování a systém k jeho provádění**
(22) 01.09.1999
(32) 17.09.1998
(31) 1998/154772
(33) US
(86) PCT/US99/20012
(87) WO 00/15737
(57) Integrovaný systém řízení ICS (216) procesu zplyňování řídí operace zplynovače (112) a dalších jednotek provozu zplyňování integrovaným ovladačem. ICS (216) je subsystémem většího řídicího systému, který řídí operace provozu zplyňování. ICS (216) řídí následující: i) v systému (304) poměr kyslík/uhlík ve zplynovači (112), ii) požadavek na dodávku syntézního plynu nebo požadovaný výstupní výkon zplynovače (112), iii) omezení zatížení, iv) v systému (312) tok moderátoru do zplynovače (112), v) systému (308) separační jednotku vzduchu (ASU), vi) v systému (316) ventily ve sběrném potrubí kyslíku a vii)

- tlak ve sběrném potrubí syntézního plynu.
(74) PATENTSERVIS PRAHA a.s., Jivenská 1, Praha 4, 14000;

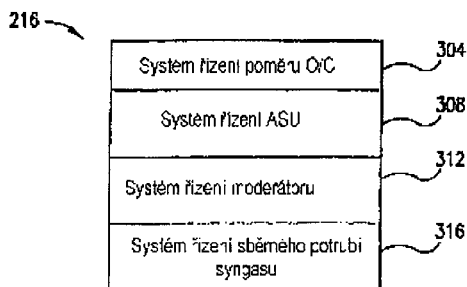

- 7 (51) **C 10 L 1/04, C 10 L 1/10**
(21) **2000-888**
(71) ZAJÍČEK Jaroslav, Vlašim, CZ;
(72) Zajiček Jaroslav, Vlašim, CZ;
(54) **Kapalné palivo z těžkého topného oleje s přísadou solventní nafty II**
(22) 09.03.2000
(57) Palivo určené k použití na všech běžných typech olejových hořáků s tlakovým nebo rotačním rozprašováním je tvořeno směsí viskózního těžkého topného oleje jako jedné složky hoření a solventní nafty II jako látky zvyšující viskozitu a zároveň druhé složky hoření. Solventní nafta II je aditivována aditivem hoření a modifikovaná modifikátorem mazných vlastností.
- 7 (51) **C 11 D 3/00, C 11 D 3/43, C 11 D 3/02, C 11 D 3/08, C 11 D 3/10, C 11 D 1/62**
(21) **2000-1814**
(71) THE PROCTER & GAMBLE COMPANY, Cincinnati, OH, US;
(72) Frankenbach Gayle Marie, Cincinnati, OH, US; Baker Ellen Schmidt, Cincinnati, OH, US; Baker Rebecca Gayl, Hamilton, OH, US; Declercq Marc Johan, Strombeek-Bever, BE; Demeyere Hugo Jean Marie, Merchtem, BE; Hensley Charles Albert, Cincinnati, OH, US; Kolb Brent Alan, Cincinnati, OH, US; Murphy Ruth Anne, Cincinnati, OH, US; Pegoli Ronald Edward, Batavia, OH, US; Wahl Errol Hoffman, Cincinnati, OH, US; Weaver Michael R., Cincinnati, OH, US; Duval Dean Larry, Lebanon, OH, US; Shaw John Henry Jr., Cincinnati, OH, US; Wu Ronghui, Loveland, OH, US; Heiden Ryan Matthew, Amelia, OH, US; Trinh Toan, Maineville, OH, US; Nogami Masae, Osaka, JP;
(54) **Číré nebo průsvitné vodné prostředky pro změkčování tkanin s vysokým obsahem elektrolytů, případně fázového stabilizátoru**
(22) 24.11.1998
(32) 24.11.1997, 02.03.1998, 31.08.1998, 31.08.1998, 31.08.1998, 31.08.1998
(31) 1997/066424, 1998/076564, 1998/098545, 1998/098450, 1998/098455, 1998/098514
(33) US, US, US, US, US, US
(86) PCT/US98/25079
(87) WO 99/27050
(57) Číré nebo průsvitné prostředky pro změkčování tkanin obsahují sloučeninu pro změkčování tkanin, systém základních rozpouštědel a velké množství elektrolytu. Velké množství elektrolytu umožňuje použít širší výběr základních rozpouštědel a/nebo snižuje výskyt zvýšené viskozity, když se použije malé množství základního rozpouštědla. Fázové stabilizátory, což jsou primárně ethoxylované hydrofobní materiály, lze použít pro snížení

potřebného množství základního rozpouštědla a/nebo pro stabilizaci prostředků v přítomnosti nejvyšších množství elektrolytu. Zvláštní fázové stabilizátory přinášejí další výhody včetně lepšího změkčování. Zvláštní elektrolyty přinášejí lepší výsledky. Přídavek primárních rozpouštědel a/nebo fázových stabilizátorů ke změkčovacím sloučeninám zlepšuje viskozitu/manipulaci se sloučeninami a možnost vytvořit výsledné prostředky.

- (74) PATENTSERVIS PRAHA a.s., Jivenská 1, Praha 4, 14000;
- 7 (51) **C 11 D 3/36, C 11 D 3/37**
(21) **2000-3296**
(71) THE PROCTER & GAMBLE COMPANY, Cincinnati, OH, US;
(72) Depoot Karel Jozef Maria, Waregem, BE; De Buzzaccarini Francesco, Breendonk, BE; Delplancke Patrick Firmin August, Destelbergen, BE;
(54) **Kapalné prací prostředky obsahující HEDP a polyaminy**
(22) 22.03.1999
(32) 23.03.1998
(31) 1998/98870057
(33) EP
(86) PCT/IB99/00470
(87) WO 99/49009
(57) Řešení poskytuje kapalný prací prostředek, který obsahuje hydroxyethan-1,1-difosfonat (HEDP) a ve vodě rozpustné a/nebo dispergovatelné modifikované polyaminy mající funkcionalizované části řetězce, které poskytují stabilizující efekt.
- (74) PATENTSERVIS PRAHA a.s., Jivenská 1, Praha 4, 14000;
- 7 (51) **C 11 D 3/37, C 11 D 3/30**
(21) **2000-1603**
(71) THE PROCTER & GAMBLE COMPANY, Cincinnati, OH, US;
(72) Kasturi Chandrika, Cincinnati, OH, US; Schafer Michael Gayle, Alexandria, KY, US; Sivik Mark Robert, Fairfield, OH, US; Kluesener Bernard William, Harrison, OH, US; Scheper William Michael, Lawrenceburg, IN, US;
(54) **Kapalný detergentní prostředek a způsob zvětšení objemu mydlin**
(22) 20.11.1998
(32) 21.11.1997, 02.06.1998, 02.07.1998
(31) 1997/066747, 1998/087714, 1998/091672
(33) US, US, US
(86) PCT/US98/24852
(87) WO 99/27057
(57) Řešení se vztahuje ke kapalným detergentním prostředkům zahrnujícím polymerní látku, která zvyšuje pěnovitost a zvětšuje objem pěny, zmíněné prostředky mají zvětšenou účinnost pro preventivní opětné ulpívání špíny během ručního mytí nádobí. Polymerní látka, která je vhodná pro zvětšení objemu pěny a doby jejího trvání, zahrnuje účinné množství polymerního stabilizátoru pěny, který obsahuje: i) jednotky schopné mít kladný náboj při pH od přibližně 4 do přibližně 12, s podmínkou, že zmíněný stabilizátor pěny má průměrnou hustotu kladného náboje od přibližně 0,0005 do přibližně 0,05 jednotek na 100 daltonů molekulové hmotnosti při pH od přibližně 4 do přibližně 12.
- (74) PATENTSERVIS PRAHA a.s., Jivenská 1, Praha 4, 14000;
- 7 (51) **C 11 D 3/386, C 11 D 3/38**
(21) **2000-2306**
(71) GENENCOR INTERNATIONAL, INC., Palo Alto, CA, US;
(72) Becker Nathaniel T., Burlingame, CA, US;

- Christensen Robert I. Jr., Pinole, CA, US;
Gaertner Alfred L., San Bruno, CA, US;
Ghani Mahmood M., Milpitas, CA, US;
Dale Douglas A., Pacifica, CA, US;
- (54) **Granule s bariérovým materiálem**
(22) 21.12.1998
(32) 20.12.1997
(31) 1997/068382
(33) US
(86) PCT/US98/27214
(87) WO 99/32595
(57) Granule s bariérovým materiálem a enzymatickým jádrem, která jako bariérový materiál obsahují hydratovaný bariérový materiál se středně vysokou nebo vysokou aktivitou pro vodu. Bariérovým materiálem je s výhodou sůl. Řešení se týká také způsobu výroby těchto granulí, při němž se vytvoří bílkovinné jádro, které se pak opatří povlakem bariérového materiálu a popř. ještě dalším povlakem.
- (74) Korejzová Zdeňka JUDr., Spálená 29, Praha 1, 11000;
- 7 (51) **C 11 D 3/39, C 11 D 3/395**
(21) **2000-3340**
(71) HENKEL KOMMANDITGESELLSCHAFT AUF AKTIEN, Düsseldorf, DE;
(72) Jose Jaume, Terrassa, ES;
De Jorge Elisabet, Vilanova i la Geltru, ES;
Arranz Adolf, Barcelona, ES;
- (54) **Způsob šetrného bělení**
(22) 04.03.1999
(32) 13.03.1998
(31) 1998/19810885
(33) DE
(86) PCT/EP99/01411
(87) WO 99/47632
(57) Způsob šetrného bělení textilních tkanin, zvláště barevného a jemného prádla, přivedením do styku těchto tkanin s vodnými prostředky obsahujícími peroxid vodíku, přičemž tyto prostředky jsou prosté iontů těžkých kovů a/nebo chloridových iontů.
- (74) Korejzová Zdeňka JUDr., Spálená 29, Praha 1, 11000;
- 7 (51) **C 11 D 9/02, C 11 D 9/50, C 11 D 10/04, C 11 D 3/48, C 11 D 17/00, A 61 K 7/50**
(21) **2000-2543**
(71) UNILEVER N. V., Rotterdam, NL;
(72) Fujiwara Mitsuko, Urbana, IL, US;
Vincent Carol Kregler, Edgewater, NJ, US;
Ananthapadmanabhan Kavssery Parameswaran, Edgewater, NJ, US;
Aronson Michael Paul, Edgewater, NJ, US;
- (54) **Způsob dosažení baktericidní účinnosti**
(22) 23.12.1998
(32) 08.01.1998
(31) 1998/004356
(33) US
(86) PCT/EP98/08541
(87) WO 99/35226
(57) Způsob dosažení baktericidní účinnosti mýdlových kostek, při jejichž použití pak dochází ke zničení více než 99,9 % bakterií v průběhu 60 sekund nebo v kratší době při použití mýdlových kostek, obsahujících a) 60 až 98 % hmotnostních frakce mýdla na bazi mastných kyselin s obsahem jednoho nebo většího počtu mýdel, která jsou povrchově aktivní a ničí bakterie vzhledem ke své dostatečné rozpustnosti ve vodě, b) 0 až 10 % halogenované bakteriostatické látky a c) 0 až 20 % smáčedla, odlišného od mýdla ze skupiny aniontových, neiontových, kationtových smáčedel, smáčedel s obojetnými ionty a jejich směsí, postup spočívá v tom, že se zvolí nejméně jedno mýdlo z frakce (a) k získání povrchově nejaktivnějšího a současně rozpustného mýdla za daných podmínek a změnami koncentrace tohoto mýdla
- relativně k dalším mýdlům v uvedené frakci a/nebo záměnou vyvažujícího iontu v kterémkoliv mýdle z této frakce se upraví poměr rozpouštění zeinu na hodnotu vyšší než 1, přičemž tato hodnota odpovídá poměru rozpouštění zeinu v mýdlové kostce, obsahující 82 % sodných mýdel na bazi loje a 18 % sodných mýdel na bazi kokosového oleje.
- (74) Korejzová Zdeňka JUDr., Spálená 29, Praha 1, 11000;
- 7 (51) **C 11 D 17/00, C 11 D 3/39, C 11 D 3/395**
(21) **2000-2491**
(71) HENKEL KOMMANDITGESELLSCHAFT AUF AKTIEN, Düsseldorf, DE;
(72) Pressner Dietmar, Düsseldorf, DE;
Nitsch Christian, Düsseldorf, DE;
Härer Jürgen, Düsseldorf, DE;
Beaujean Hans-Josef, Dormagen, DE;
Müller-Kirschbaum Thomas, Solingen, DE;
Holderbaum Thomas, Monheim, DE;
- (54) **Tvarované těleso**
(22) 21.12.1998
(32) 30.12.1997
(31) 1997/19758171
(33) DE
(86) PCT/EP98/08363
(87) WO 99/35232
(57) Tvarovaná tělesa s mycí a čistící aktivitou je v definované oblasti tvarovaného tělesa obsaženo více než 80 % hmotn., s výhodou více než 90 % hmotn., se zvláštní výhodou více než 95 % hmotn., se zcela zvláštní výhodou celé množství přítomné obsažené složky. Definovaná oblast není přitom větší než 40 % obj. objemu tvarovaného tělesa jako celku.
- (74) Korejzová Zdeňka JUDr., Spálená 29, Praha 1, 11000;
- 7 (51) **C 11 D 17/00, C 11 D 3/39, C 11 D 3/395**
(21) **2000-2492**
(71) HENKEL KOMMANDITGESELLSCHAFT AUF AKTIEN, Düsseldorf, DE;
(72) Pressner Dietmar Dr., Düsseldorf, DE;
Nitsch Christian Dr., Düsseldorf, DE;
Härer Jürgen Dr., Düsseldorf, DE;
Beaujean Hans-Josef Dr., Dormagen, DE;
Müller-Kirschbaum Thomas Dr., Solingen, DE;
Holderbaum Thomas Dr., Monheim, DE;
- (54) **Tvarované těleso**
(22) 09.11.1998
(32) 30.12.1997
(31) 1997/19758175
(33) DE
(86) PCT/EP98/07152
(87) WO 99/35230
(57) Předložené řešení se týká mycích nebo čistících tvarovaných těles s vysokou stabilitou skladování, dobrým parfémovým profilem a definovaným rozpustnostním profilem. V tvarovaných tělesech se nachází definovaná oblast, která obsahuje více než 80 % hmotn. s výhodou více než 90 % hmotn., se zvláštní výhodou více než 95 % se zcela zvláštní výhodou celé množství přítomné "obsažené složky I". "Obsažená složka I" je směsí složky pro kontrolu rozpustnosti a alespoň jedné složky ze skupiny bělicí prostředek a/nebo aktivátor bělicího procesu atd. Tato definovaná oblast je oproti zbytku tvarovaného tělesa o více než 5 %, s výhodou o více než 10 %, se zvláštní výhodou o více než 25 %, se zcela zvláštní výhodou o více než 50 % a se zcela mimořádnou výhodou o více než 100 % rychleji rozpustná než zbylá oblast, popř. než zbylé oblast(i) tvarovaného tělesa.
- (74) Korejzová Zdeňka JUDr., Spálená 29, Praha 1, 11000;
- 7 (51) **C 11 D 17/00, C 11 D 3/395, C 11 D 3/18, C 11 D 3/37**
(21) **2000-2495**
(71) HENKEL KOMMANDITGESELLSCHAFT AUF AKTIEN, Düsseldorf, DE;

- (72) Härer Jürgen, Düsseldorf, DE;
Gassenmeier Thomas Otto, Düsseldorf, DE;
Nitsch Christian, Düsseldorf, DE;
Beaujean Hans-Josef, Dormagen, DE;
Richter Bernd, Leichlingen, DE;
Möller Thomas, Düsseldorf, DE;
- (54) **Tvarované těleso**
(22) 21.12.1998
(32) 30.12.1997
(31) 1997/19758178
(33) DE
(86) PCT/EP98/08372
(87) WO 99/35235
(57) Předložené řešení se týká tvarovaných těles, obsahujících builderové látky, nosiče alkalií, bělicí prostředky, enzymy a povrchově aktivní látky. Co do výkonnosti zvláště účinná tvarovaná tělesa s vysokou stabilitou při skladování, dobrým parfémovým profilem a definovaným rozpustnostním profilem se získají, když oblast, která není větší než 40 obj. % tvarovaného tělesa obsahuje více než 80 hmotn. % celkového obsahu v tvarovaném tělese obsažené aktivní látky (I) s podílem ze skupiny chlorových bělicích prostředků a s tavitelnou složkou ke kontrole rozpustnosti ze skupiny povrchově aktivních látek, parafinů, mikrovosků a výšemolekulárních polyethylenglykolů.
- (74) Korejzová Zdeňka JUDr., Spálená 29, Praha 1, 11000;
- 7 (51) **C 11 D 17/00, C 11 D 3/18, C 11 D 3/20, C 11 D 3/37, C 11 D 1/94, A 61 K 7/48, A 61 K 7/50**
(21) **2000-2738**
(71) UNILEVER N. V., Rotterdam, NL;
(72) He Mengtao, Scottsdale, AZ, US;
Barratt Michael James, Edgewater, NJ, US;
Dalton James Joseph, Scottsdale, AZ, US;
Fair Michael Joseph, Edgewater, NJ, US;
Petko Michael Francis, Edgewater, NJ, US;
Sheehan John Gerrard, Brooklyn, NY, US;
Khan-Lodhi Abid Nadim, Edgewater, NJ, US;
McFann Gregory Jay, Edgewater, NJ, US;
Farrell Terence James, Edgewater, NJ, US;
- (54) **Mycí prostředek**
(22) 22.01.1999
(32) 26.01.1998, 26.01.1998
(31) 1998/012989, 1998/012990
(33) US, US
(86) PCT/EP99/00424
(87) WO 99/37744
(57) Řešení se týká mycích prostředků, které zahrnují systém povrchově aktivních činidel, kapalný zvláčňující olej a/nebo kapalně zvlhčující činidlo a pevný amfifilní polyolový ester. Přidávkem specifických polyolových esterů, jejichž teplota tání a hodnota hydrofilně-lipofilní rovnováhy (HLB) je přesně dána, se docílí vzniku mycího prostředku s dobrou schopností vázat a zpětně uvolňovat olej/zvlhčující činidlo. Mycí prostředek může případně zahrnovat další strukturní činidla jako je PEG 8000.
- (74) Korejzová Zdeňka JUDr., Spálená 29, Praha 1, 11000;
- 7 (51) **C 11 D 17/00**
(21) **2000-2779**
(71) HENKEL KOMMANDITGESELLSCHAFT AUF AKTIEN, Düsseldorf, DE;
(72) Böcker Monika, Leichlingen, DE;
Lietzmann Andreas, Düsseldorf, DE;
Thiessies Claus-Peter, Düsseldorf, DE;
Blasey Gerhard, Düsseldorf, DE;
Block Christian, Köln, DE;
Schambil Fred, Monheim, DE;
Jebens Heinke, Düsseldorf, DE;
- (54) **Dvoj- nebo vícefázová tvarovaná tělesa pracích a čistících prostředků**
- (22) 08.10.1998
(32) 28.01.1998
(31) 1998/19803409
(33) DE
(86) PCT/EP98/06406
(87) WO 99/38949
(57) Předložené řešení se týká dvoj- nebo vícefázových tvarovaných těles pracích a čistících prostředků ze zhutněných, částicemi tvořených pracích a čistících prostředků, zahrnujících povrchově aktivní látku(y), kostru tvořící látku(y), jakož případně další složky pracích a čistících prostředků, u nichž se obsah povrchově aktivní(ch) látky(ek) v jednotlivých fázích tvarovaného tělesa neliší o více než o 1,5 % hmotn., vztaženo na hmotnost každé z jednotlivých fází. Tímto co nejdalekosáhlejším přizpůsobením obsahu povrchově aktivní(ch) látky(ek) v jednotlivých fázích tvarovaného tělesa se získají vícefázová tvarovaná tělesa s vynikajícím profilem vlastností.
- (74) Korejzová Zdeňka JUDr., Spálená 29, Praha 1, 11000;
- 7 (51) **C 11 D 17/00, C 11 D 11/00**
(21) **2000-2872**
(71) UNILEVER N. V., Rotterdam, NL;
(72) Boskamp Jelles Vincent, Vlaardingen, NL;
Van Der Goot Atze Jan, Vlaardingen, NL;
Westerhout Ronaldus Wilhelmus Johannes, Vlaardingen, NL;
- (54) **Tableta slisovaného částicového pracího prostředku**
(22) 27.01.1999
(32) 04.02.1998
(31) 1998/9802390
(33) GB
(86) PCT/EP99/00570
(87) WO 99/40171
(57) Z částicového detergentního prostředku(prostředků) je lisována tableta pracího prostředku pro praní tkanin, obsahující činidlo pro úpravu tkanin, kondicionér, v zóně (20), (26), (36) a (40) tablety ve větší koncentraci než v jiné zóně (22), (24), (28), (30) a (42). Kondicionérem může být změkčovací činidlo v zóně nebo oblasti, která se rozpadá později než jiná zóna nebo oblast tablety.
- (74) Korejzová Zdeňka JUDr., Spálená 29, Praha 1, 11000;

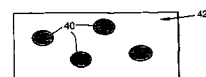
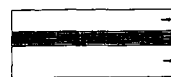

- 7 (51) **C 11 D 17/00**
(21) **2000-2935**
(71) UNILEVER N. V., Rotterdam, NL;
(72) Bijl Henk, Vlaardingen, NL;
Gordon James William, Ulverston, GB;
Van Koppen Gert, Vlaardingen, NL;
Van der Kraan Marcel, Vlaardingen, NL;

- Poortvliet Jan, Vlaardingen, NL;
- (54) **Způsob výroby pracího prostředku**
- (22) 02.02.1999
- (32) 10.02.1998, 05.03.1998
- (31) 1998/9802850, 1998/9804714
- (33) GB, GB
- (86) PCT/EP99/00665
- (87) WO 99/41352
- (57) Způsob výroby pracího prostředku ve formě tablet pro praní tkanin, spočívá v tom, že se slisuje částicová směs, obsahující 5 až 50 % hmotnostních smáčedla a 5 až 80 % hmotnostních builderu prací účinnosti ve formě dvojicí raznic, pohyblivých vzhledem k sobě a od sebe, přičemž nejméně jedna z těchto raznic je opatřena povrchovou vrstvou elastomerního materiálu na oblasti, která se dostává do styku s lisovaným materiálem, přičemž vrstva má tloušťku nejméně 0,3 mm na své periférii a forma je opatřena pevným lemem, obklopujícím periferní částí vrstvy elastomerního materiálu. Řešení se týká použití elastomerní vrstvy. Dále se týká tablet vyrobených shora uvedeným způsobem.
- (74) Korejzová Zdeňka JUDr., Spálená 29, Praha 1, 11000;

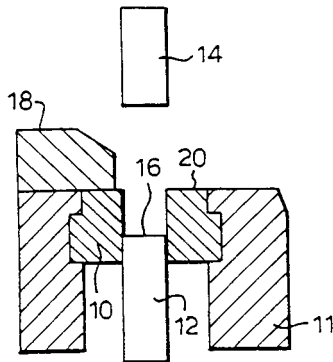

- 7 (51) **C 11 D 17/00, C 11 D 3/395, C 11 D 3/08, C 11 D 3/39, C 11 D 3/02**
- (21) **2000-3729**
- (71) UNILEVER N. V., Rotterdam, NL;
- (72) Bolzoni Giuseppe Vincenzo, Casalpusterlengo, IT; Morris Ronald Meredith, Budapest, HU; Oliva Marco, Casalpusterlengo, IT; Tummiolo Roberto, Casalpusterlengo, IT;
- (54) **Blok do toalet**
- (22) 22.03.1999
- (32) 09.04.1998
- (31) 1998/98302784
- (33) EP
- (86) PCT/EP99/01900
- (87) WO 99/53013
- (57) Blok do toalet, obsahující: a) bělicí prostředek nebo jeho prekurzor a b) deaktivující činidlo, obsahující iont těžkého kovu. Řešení se také týká způsobu jak zabránit zahřátí uvnitř bloku do toalet tím, že se do směsi tvořící uvedený blok přidává deaktivující činidlo, obsahující iont těžkého kovu.
- (74) Korejzová Zdeňka JUDr., Spálená 29, Praha 1, 11000;
- 7 (51) **C 12 N 5/08, A 61 K 35/14, A 61 K 35/28, A 61 P 37/06**
- (21) **2001-316**
- (71) VASOGEN IRELAND LIMITED, Shanon, IE;
- (72) Spaner David Elliott, Toronto, CA;
- (54) **Způsob přípravy allogenní buněčné populace, populace T-buněk a její použití pro potlačení vzniku reakce štěpu proti hostiteli**
- (22) 30.07.1999
- (32) 30.07.1998
- (31) 1998/2244554

- (33) CA
- (86) PCT/CA99/00706
- (87) WO 00/06703
- (57) Vznik reakce štěpu proti hostiteli, je u pacientů podstupujících transplantační terapii pro léčbu poruch kostní dřeně potlačen nebo preventován podáním suspenze allogenních T-buněk, které byly nejprve mimotělně vystaveny oxidačnímu stresu, v přijatelných dávkách, jako je např. probublávání plynou směsí kyslík-ozón skrze tuto suspenzi T-buněk. Způsob podle navrhovaného vynálezu také popisuje ozáření těchto buněk UV světlem, zároveň s oxidačním stresem. Oxidativní stres vyvolá sníženou produkci protizánětlivých cytokinů a sníží proliferativní reakci T-buněk.
- (74) PATENTSERVIS PRAHA a.s., Jivenská 1, Praha 4, 14000;
- 7 (51) **C 12 N 15/01, C 12 N 15/02, C 12 N 15/08**
- (21) **2001-2023**
- (71) BAYER CORPORATION, Pittsburgh, PA, US;
- (72) Cho Myung-Sam, Pinole, CA, US;
- (54) **Lidská hybridní hostitelská buňka pro genovou expresi savce**
- (22) 08.12.1999
- (32) 10.12.1998
- (31) 1998/209920
- (33) US
- (86) PCT/US99/29332
- (87) WO 00/34462
- (57) Lidské hybridní buňky se připraví cestou fúze buněk lidské embryonální ledviny (293S) a modifikovaných buněk Brikittova lymfomu (2B8). Fúzované buňky jsou hostitelskými buňkami pro rekombinantní expresi lidských genů. Výhody používání těchto hybridních klonů buněk lidské ledviny a B-buněk, zvané buňky HKB, pro expresi savčího genu zahrnují (i) buňky, které jsou negativní na expresi imunoglobulinu, (ii) buňky, které snadno rostou v médiu prostém plasmatického proteinu (s nebo bez přidavku rekombinantního inzulínu) jako suspensní kultury v třepací lahvi nebo fermentoru, (iii) buňky jsou velmi citlivé na tranfekci DNA a (iv) buňky secernují vysoké hladiny heterologních rekombinantních proteinů, jako jsou rekombinantní monoklonální protilátky, rozpustný ICAM-1, rIL-4 a rFVIII.
- (74) Zelený Pavel JUDr., Hálkova 2, Praha 2, 12000;
- 7 (51) **C 12 N 15/12, C 07 K 14/705, A 61 K 38/17, A 01 K 67/027**
- (21) **2000-3433**
- (71) ELI LILLY AND COMPANY, Indianapolis, IN, US;
- (72) Bumol Thomas Frank, Carmel, IN, US; Dou Shenshen, Carmel, IN, US; Glasebrook Andrew Lawrence, Zionsville, IN, US; Gould Kenneth Elliot, Zionsville, IN, US; Hale John Edward, Fishers, IN, US; Heuer Josef Georg, Indianapolis, IN, US; Hui Kwan Yuk, Carmel, IN, US; Kharitonov Alexei, Carmel, IN, US; Mizrahi Jacques, Basel, CH; Na Songqing, Carmel, IN, US; Noblitt Timothy Wayne, Indianapolis, IN, US; Reidy Charles Arthur, Carmel, IN, US; Song Ho Yeong, Carmel, IN, US; Wang Jian, Carmel, IN, US; Wu Xiyang, Indianapolis, IN, US; Zuckerman Steven Harold, Indianapolis, IN, US;
- (54) **Terapeutické aplikace zralých FLINT (mFLINT) polypeptidů nebo OPG3, které jsou členy nadskupiny receptorů TNF**
- (22) 30.03.1999
- (32) 30.03.1998, 20.05.1998, 09.09.1998, 17.12.1998, 18.12.1998, 18.12.1998, 22.12.1998

- (31) 1998/079856, 1998/086074, 1998/099643,
1998/112577, 1998/112703, 1998/112933,
1998/113407
- (33) US, US, US, US, US, US, US
- (86) PCT/US99/06797
- (87) WO 99/50413
- (57) Řešení se týká terapeutické aplikace zralých FLINT (mFLINT) polypeptidů nebo OPG3, které jsou členy nadskupiny receptorů TNF. Zralý FLINT polypeptid (mFLINT) se váže na FasL a brání interakci FasL-Fas. mFLINT inhibuje apoptotickou a protizánětlivou aktivitu, způsobenou vazbou FasL-Fas, a proto je použitelný pro léčení nemocí, spojených s abnormální apoptózou a zánětem. Také se řeší sekvence aminokyselin a nukleotidů FLINT a zralých FLINT (dále též "mFLINT"). Je popsáno získání a ověření transgenních zvířat, která exprimují FLINT. Jsou také popsány terapeutické prostředky a způsoby léčení, využívající mFLINT.
- (74) Švorčík Otakar JUDr., Hálkova 2, Praha 2, 12000;
- 7 (51) **C 12 N 15/12, C 12 N 5/10, C 12 N 1/21, C 07 K 14/71, C 07 K 16/28, G 01 N 33/50, A 61 K 38/17 2000-4671**
- (21) PHARMACIA & UPJOHN AB, Stockholm, SE;
- (72) Holmgren Lars, Bromma, SE;
Trojanovsky Boris, Spanga, SE;
- (54) **Protein, vzájemný angiostatin**
- (22) 11.06.1999
- (32) 15.06.1998, 15.06.1998, 17.12.1998, 29.12.1998
- (31) 1998/9802130, 1998/089266, 1998/9804372,
1998/114386
- (33) SE, US, SE, US
- (86) PCT/EP99/04109
- (87) WO 99/66038
- (57) Je popsána sekvence proteinu, schopného působit jako angiostatinový receptor a sekvence nukleových kyselin, která ho kóduje jakož i jeho použití při screeningové metodě hledání sloučenin s požadovanými vlastnostmi, čímž se najdou nové sloučeniny, které mohou mít stejné výhodné antiangiogenní vlastnosti jako angiostatin.
- (74) Švorčík Otakar JUDr., Hálkova 2, Praha 2, 12000;
- 7 (51) **C 12 N 15/12, C 07 K 14/47**
- (21) **2001-1608**
- (71) CHEN Maio S., Zurich, CH;
SCHWAB Martin E., Zurich, CH;
- (72) Schwab Martin E., Zurich, CH;
Chen Maio S., Zurich, CH;
- (54) **Nukleotidové a proteinové sekvence genů Nogo a metody na nich založené**
- (22) 05.11.1999
- (32) 06.11.1998
- (31) 1998/107446
- (33) US
- (86) PCT/US99/26160
- (87) WO 00/31235
- (57) Popisuje se gen Nogo a jím kódované proteinové produkty, stejně jako jejich deriváty a analogy. Dále se také popisuje produkce proteinů Nogo, jejich derivátů a analogů. Řešení dále popisuje terapeutické prostředky a diagnostické a terapeutické metody.
- (74) Korejzová Zdeňka JUDr., Spálená 29, Praha 1, 11000;
- 7 (51) **C 12 N 15/19, C 12 N 5/10, C 12 N 1/21, C 07 K 14/52, A 61 K 38/19, A 61 P 7/06 2001-1287**
- (71) AMGEN INC., Thousand Oaks, CA, US;
- (72) Liu Chuan-Fa, Longmont, CO, US;
Feige Ulrich, Newbury Park, CA, US;
Cheetham Janet, Montecito, CA, US;
- (54) **Dimerní trombopoetická peptidová mimitika vázající se na MP1 receptor a mající trombopoetickou aktivitu**
- (22) 22.10.1999
- (32) 23.10.1998
- (31) 1998/105348
- (33) US
- (86) PCT/US99/24834
- (87) WO 00/24770
- (57) Řešení se týká sloučeninou, konkrétně peptidů nebo polypeptidů, které mají trombopoetickou aktivitu. Peptidy a polypeptidy podle předkládaného řešení mohou být použity pro zvýšení počtu trombocytů a prekursorů trombocytů (například megakaryocytů) u savce.
- (74) Čermák Karel Dr., Národní třída 32, Praha 1, 11000;
- 7 (51) **C 12 N 15/30, C 12 N 15/62, C 07 K 14/44, C 07 K 16/20, A 61 K 31/70, A 61 K 38/16, A 61 K 39/395, A 61 P 33/02 2001-2360**
- (21) C. B. F. LETI S. A., Tres Cantos, ES;
- (72) Bedate Alonso Carlos, Madrid, ES;
- (54) **Farmaceutický prostředek, vakcína, protein a způsob prevence nebo léčby**
- (22) 23.12.1999
- (32) 23.12.1998, 23.12.1998
- (31) 1998/113825, 1998/2256124
- (33) US, CA
- (86) PCT/EP99/10441
- (87) WO 00/39298
- (57) Předkládané řešení se vztahuje k farmaceutickému prostředku pro prevenci před a léčbu leishmaniózy u lidí nebo zvířat. Farmaceutický prostředek obsahuje proteinovou chiméru Q, která je produktem chimérického genu kódujícího antigenní determinanty čtyř proteinů prvoka *Leishmania infantum*.
- (74) PATENTSERVIS PRAHA a.s., Jivenská 1, Praha 4, 14000;
- 7 (51) **C 12 N 15/31, C 12 N 15/62, C 07 K 14/315, A 61 K 39/09 2001-2161**
- (71) SHIRE BIOCHEM INC., Laval, CA;
- (72) Hamel Josee, Sillery, CA;
Brodeur Bernard R., Sillery, CA;
Pineau Isabelle, Sainte-Foy, CA;
Martin Denis, St-Augustin-de-DesMaures, CA;
Rioux Clement, Ile Bizard, CA;
Charland Nathalie, Charny, CA;
- (54) **Izolovaný polynukleotid, vektor, hostitelská buňka, způsob produkce, izolovaný polypeptid, chimérový polypeptid, vakcinační prostředek a použití**
- (22) 20.12.1999
- (32) 23.12.1998
- (31) 1998/113800
- (33) US
- (86) PCT/CA99/01218
- (87) WO 00/39299
- (57) Popisují se streptokokové proteiny a polynukleotidy, které je kódují. Uvedené proteiny jsou antigenní, a proto jsou použitelnými vakcinačními komponenty při profylaxi nebo terapii streptokokové infekce u zvířat. Také se popisují rekombinantní způsoby produkce proteinových antigenů stejně jako způsoby diagnózy detekující streptokokovou bakteriální infekci.
- (74) PATENTSERVIS PRAHA a.s., Jivenská 1, Praha 4, 14000;

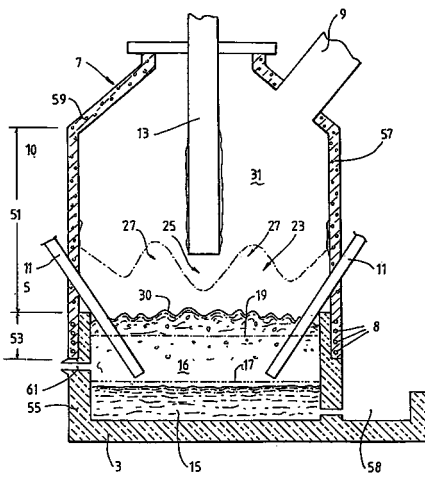

7 (51) **C 21 B 13/02, C 21 B 13/14, F 27 B 1/10**

(21) **2001-506**

(71) VOEST-ALPINE INDUSTRIEANLAGENBAU GMBH, Linz, AT;

(72) Kepplinger Leopold Werner, Leonding, AT;
Kastner Rainer Walter, Zwettl a.d. Rodl, AT;
Wieder Kurt, Schwertberg, AT;
Schiffer Wilhelm, Traun, AT;
Stastny Wilhelm, Alberndorf, AT;

(54) **Šachtová pec**

(22) 12.07.1999

(32) 13.08.1998

(31) 1998/1392

(33) AT

(86) PCT/EP99/04875

(87) WO 00/09765

(57) Navrhované řešení se týká šachtové pece, zejména šachtové pece (1) s přímou redukcí, se zásypem (2) z kusového materiálu, zejména z kusového materiálu obsahujícího oxid železa a/nebo železnou houbu, s vkládáním do šachtové pece (1) shora a s plynovými vstupními otvory (3) pro redukční plyn, umístěnými v jedné rovině ve spodní třetině šachtové pece (1). Tato šachtová pec (1) má z vnějšku prstencový prostor (5), který je dole připojen pomocí plynových přívodních kanálů (6) k plynovým vstupním otvorům (3) a spočívá v tom, že obrys šachty v oblasti plynových vstupních otvorů (3) vykazuje zvětšení (7) průměru, přičemž mezi plynovými vstupními otvory (3) umístěnými v oblasti zvětšení (7) průměru a zásypem (2) je vytvořen prstencovitý dutý prostor (8).

(74) Kalenský Petr JUDr., Hálkova 2, Praha 2, 12000;

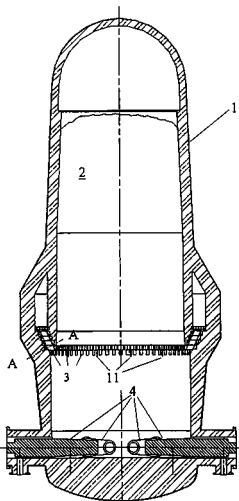

7 (51) **C 21 B 13/10, F 27 B 9/18**

(21) **2001-1042**

(71) PAUL WURTH S. A., Luxembourg, LU;

(72) Roth Jean-Luc, Thionville, FR;

Hansmann Thomas, Trier, DE;

Frieden Romain, Beidweiler, LU;

Solvi Marc, Ehlanges/Mess, LU;

(54) **Způsob výroby přímo redukovaného kovu ve vícenásobné nístějové peci**

(22) 30.08.1999

(32) 23.09.1998

(31) 1998/90291

(33) LU

(86) PCT/EP99/06381

(87) WO 00/17404

(57) Předložené řešení se týká způsobu výroby přímo redukovaného kovu ve vícenásobné nístějové peci (10), při kterém se do pece sázejí oxidy kovů a redukční činidlo a procesní teplo, potřebné pro redukcí oxidu kovů, se zajišťuje nepřímým ohřevem jednotlivých nístěj (12) nebo pláště (14) uvedené pece (10).

(74) Guttman Michal JUDr. Ing., Nad Štolou 12, Praha 7, 17000;

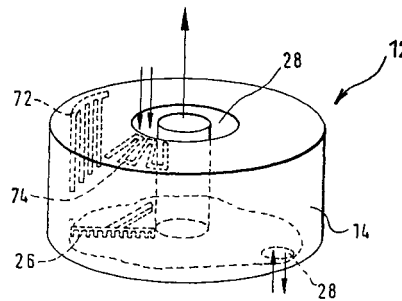

7 (51) **C 21 B 13/10, C 22 B 7/02**

(21) **2001-1548**

(71) PAUL WURTH S. A., Luxembourg, LU;

(72) Roth Jean-Luc, Thionville, FR;

Hansmann Thomas, Trier, DE;

Frieden Romain, Beidweiler, LU;

Solvi Marc, Ehlanges s/Mess, LU;

(54) **Způsob tepelného zpracování zbytkových materiálů obsahujících těžké kovy**

(22) 04.11.1999

(32) 05.11.1998

(31) 1998/90315

(33) LU

(86) PCT/EP99/08439

(87) WO 00/28094

(57) Předložené řešení se týká způsobu tepelného zpracování zbytkových materiálů obsahujících těžké kovy, prováděného ve vícenásobné nístějové peci (10), jež je rozdělena do tří zón (12, 14, 16), z nichž každá obsahuje několik etáží umístěných nad sebou. Tento způsob sestává z následujících kroků: kontinuální sázení zbytků obsahujících těžké kovy do horní etáže první zóny (12) vícenásobné nístějové pece (10), přičemž zbytky jsou postupně přesouvány do druhé zóny (14) a během přesouvání vysušeny; kontinuální sázení redukčních činidel a odsířovacích činidel do horní etáže druhé zóny (14), přičemž redukční a odsířovací činidla jsou smíšena s vysušenými zbytky a směs se zahřívá na přibližně 800 °C, během zahřívání se spéká a postupně převádí do třetí zóny (16); zahřívání směsi na přibližně 1000 °C ve třetí zóně (16), přičemž dochází k redukcí kovů a vznikající odpadní plyny jsou ze třetí zóny odtahovány a odděleně zpracovány; odpich směsi z vícenásobné nístějové pece (10).

(74) Guttman Michal JUDr. Ing., Nad Štolou 12, Praha 7, 17000;

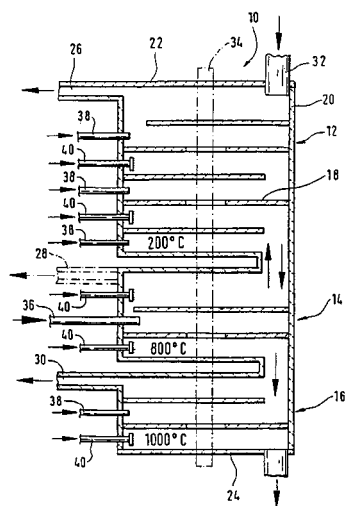

7 (51) **C 21 B 13/14, C 21 B 13/00**

(21) **2001-507**

(71) VOEST-ALPINE INDUSTRIEANLAGENBAU GMBH, Linz, AT;

(72) Kepplinger Leopold Werner, Leonding, AT;
Wieder Kurt, Schwertberg, AT;
Mizelli Herbert, Micheldorf, AT;
Stockinger Josef, Leonding, AT;
Wurm Johann, Bad Zell, AT;
Zahedi Parviz, Asten, AT;

(54) **Způsob výroby tekutého surového železa a zařízení k jeho provádění**

(22) 12.07.1999

(32) 13.08.1998

(31) 1998/1393

(33) AT

(86) PCT/EP99/04876

(87) WO 00/09764

(57) Podle navrhovaného způsobu se za přívodu kusového uhlí, případně jiného materiálu obsahujícího uhlík, a plynu obsahujícího kyslík taví za současného vzniku redukčního plynu materiál obsahující železo. Kusové uhlí se do tavicí komory přivádí shora a tvoří společně s materiálem obsahujícím železo v tavicím zařízení (1) se zplyňováním pevné lože (6), přičemž podíl jeho těkavých uhlovodíků se předá do kupolového prostoru (11) nacházejícího se nad pevným ložem (6) a přičemž se hořáky (15) na spalování prachu, ke kterým se přivádí nosič uhlíku v podobě jemných částic a plyn obsahující kyslík, působí šikmo shora proti povrchu pevného lože (6). Chod hořáků (15) na spalování prachu jako nosiče uhlíku ve formě jemných částic a plyn obsahujícího kyslíku se řídí tak, že se uhlíkový podíl nosiče uhlíku ve formě jemných částic spaluje podle nastavené stochiometrie, z alespoň 40 % na CO₂, čímž se oxidují těkavé uhlovodíky desorbované z uhlí. Navrhované zařízení spočívá v tom, že dávkovací zařízení (2) pro kusové uhlí je umístěno, přičemž přívod kusové uhlí licuje s vertikální střední osou (19) tavicího zařízení (1) se zplyňováním. Hořáky (15) pro spalování prachu jsou nasměrovány podél ve stejném smyslu vzhledem k vertikální střední ose (19) tavicího zařízení (1) se zplyňováním mimoběžných čar a mají vedení (17) prachu a přívod (18) pro alespoň 40 % ní obrát uhlíkového podílu nosiče uhlíku ve formě jemných částic na CO₂.

(74) Kalenský Petr JUDr., Hálkova 2, Praha 2, 12000;

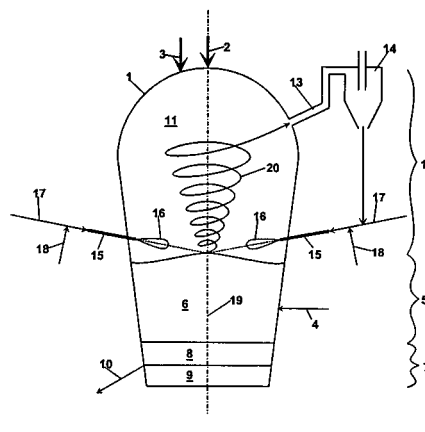

7 (51) **C 22 C 9/04**

(21) **1999-4367**

(71) FALTUS Jiří Ing. CSc., Praha, CZ;

(72) Faltus Jiří Ing. CSc., Praha, CZ;

(54) **Obrobitelná mosaz**

(22) 06.12.1999

(57) Obrobitelná mosaz, určená především pro tváření a následně třískové obrábění, obsahující v hmotnostním množství 57,0 až 60,0 % mědi, přičemž dále obsahuje 0,5 až 2,5 % hmotnostních vizmutu, zbytek je zinek.

(74) Belfín Vladimír Ing., P.O.BOX 117, Kladno, 27280;

7 (51) **D 03 J 1/00**

(21) **2001-325**

(71) LINDAUER DORNIER GESELLSCHAFT MBH, Lindau, DE;

(72) Dornier Peter D., Nonnenhorn, DE;

Krumm Valentin, Hergensweiler, DE;

(54) **Způsob rychlé výměny prvního stroje pro tvoření prošlupu, pohonem spojeného s listovým tkacím strojem, za druhý stroj pro tvoření prošlupu a dopravní prostředek k provádění tohoto způsobu**

(22) 23.05.2000

(32) 28.05.1999

(31) 1999/19924434

(33) DE

(86) PCT/DE00/01630

(87) WO 00/73561

(57) Způsob rychlé výměny prvního stroje (2) pro tvoření prošlupu, pohonem spojeného s listovým tkacím strojem (1), za druhý stroj (3) pro tvoření prošlupu, se provádí tak, že dopravní prostředek (4) se umístí relativně vůči pohonem připojenému prvnímu stroji (2) pro tvoření prošlupu do demontážní polohy prvního stroje (2) pro tvoření prošlupu, potom se prostředky (6, 7) dopravního prostředku (4) spojí s úložnými prostředky prvního stroje (2) pro tvoření prošlupu, potom se zruší hnací spojení (8) mezi listovým tkacím strojem (1) a prvním strojem (2) pro tvoření prošlupu a dopravní prostředek (4) se společně s prvním strojem (2) pro tvoření prošlupu přemístí z demontážní polohy, potom se dopravní prostředek (4) společně s druhým strojem (3) pro tvoření prošlupu ustaví do montážní polohy odpovídající demontážní poloze, potom se připojovací prostředky (3a, 3c) druhého stroje (3) pro tvoření prošlupu uvedou do relace s připojovacími prostředky (1a, 16) listového tkacího stroje (1), načez se připojovací prostředky (3a, 3c) druhého stroje (3) pro tvoření prošlupu pohonem spojí s připojovacími prostředky (1a, 16) listového tkacího stroje (1). Dopravní prostředek (4) obsahuje prostředky (6, 7), které pojmu stroj (2, 3) pro tvoření prošlupu uvnitř dopravního prostředku (4), a které umožní jeho správné ustavení.

(74) Čermák Karel Dr., Národní třída 32, Praha 1, 11000;

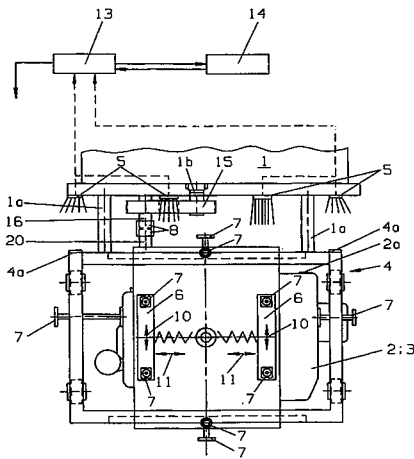

7 (51) **D 04 B 15/48, B 65 H 59/10, B 65 H 59/14**

(21) **2001-550**

(71) MEMMINGER-IRO GMBH, Dornstetten, DE;

(72) Schmodde Hermann, Horb-Dettingen, DE;
Wörner Christoph, Baiersbronn, DE;

(54) **Třecí podavač nití**

(22) 13.02.2001

(32) 15.02.2000

(31) 2000/10006599

(33) DE

(57) Třecí podavač (1) nití pro podávání alespoň jedné nitě (21) je proveden s alespoň jedním vodícím elementem nitě, zejména očkem (22), kterým nit (21) při provozu prochází nebo na něj dosedá nebo probíhá mimo něj, s alespoň jedním podávacím kolem (6) nitě, které je prostřednictvím nosného zařízení, například hřídele (8), uloženo otočně kolem předem stanovené osy (29) otáčení na skříni (9), která je upravena ke spojení se strojem zpracovávajícím nit (21). Podávací kolo (6) nitě má dosedací plochu (38) pro dopravování nitě (21) třecím stykem. Na skříni (9) je uložena vodící páka (5) nitě, která nese vodící element nitě, například ouško (33), jehož poloha ovlivňuje třecí styk mezi nití (21) a dosedací plochou (38). Na vytváření vibrací pro udělování vibračního pohybu nití (21) je upraveno zařízení ve formě generátoru (28) kmitů.

(74) Matějka Jan JUDr., Národní 32, Praha 1, 11000;

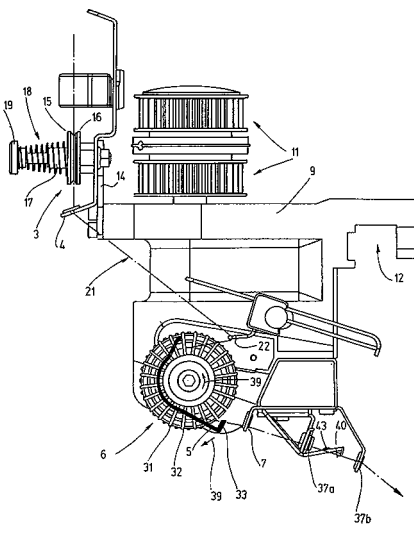

7 (51) **D 06 F 67/02, D 06 F 69/02**

(21) **2001-639**

(71) ELECTROLUX SYSTEMES DE BLANCHISSERIE,
Rosieres-Pres-Troyes, FR;

(72) Grandpierre Cyril Marc Michel, Troyes, FR;

Maziere André, Saint Parres Les Vaudes, FR;

Dermy Claude, Saint Thibault, FR;

(54) **Mandl s žehlicím bubnem ohříváním tekutinou**

(22) 20.02.2001

(32) 23.02.2000

(31) 2000/0002231

(33) FR

(57) Mandl sestává z žehlicího bubnu (10), který je vybaven stěnou (20) a je schopen se otáčet kolem osy (14) uvedené stěny (20), a z ohřívacího zařízení (18), které je umístěno uvnitř bubnu (10), a umožňuje ohřev stěny (20) bubnu (10). Buben (10) je také opatřen vnější stěnou (22), která obklopuje stěnu (20) bubnu (10), aby s touto stěnou (22) vytvořila prstencovou komoru (26), která je naplněna ohřátou kapalinou. Míchací zařízení (38, 44a, 44b) zabezpečuje cirkulaci ohřáté kapaliny uvnitř zmíněné prstencové komory (26), přičemž toto míchací zařízení (38, 44a, 44b) sestává z jednotek, které jsou umístěny v prstencové komoře (26).

(74) Matějka Jan JUDr., Národní 32, Praha, 11000;

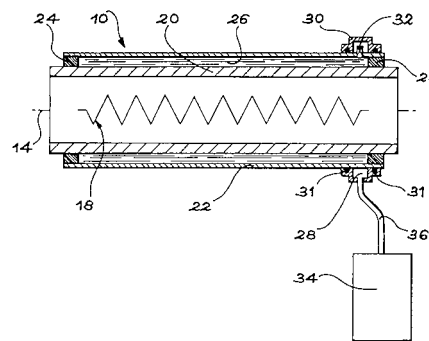

7 (51) **D 06 F 67/02, D 06 F 61/02**

(21) **2001-663**

(71) ELECTROLUX SYSTEMES DE BLANCHISSERIE,
Rosieres-Pres-Troyes, FR;

(72) Grandpierre Cyril Marc Michel, Troyes, FR;

(54) **Mandl s vytápěným žehlicím bubnem a teplosměnným plynem nebo kapalinou**

(22) 21.02.2001

(32) 23.02.2000

(31) 2000/0002232

(33) FR

(57) Mandl sestává z žehlicího bubnu (10), ve tvaru válcového žlabu, opatřeného vnitřní stěnou (18), přicházející do styku s žehleným prádlem, a z jednotek (16) pro zahřívání vnitřní stěny (18). Buben (10) dále sestává z vnější stěny (22), která jednak s odstupem kopíruje vnitřní stěnu (18), jednak k ní přímo přiléhají topné jednotky (16), takže uvedené stěny mezi sebou vytváří uzavřenou komoru (26), naplněnou teplosměnným plynem nebo kapalinou, schopnou transformovat teplo, vyprodukované topnými jednotkami (16), k vnitřní stěně (18), a míchacími zařízeními (28a, 28b, 28c, 30), schopnými vytvářet cirkulaci teplosměnného plynu nebo kapaliny uvnitř uvedené komory (26).

(74) Matějka Jan JUDr., Národní 32, Praha, 11000;

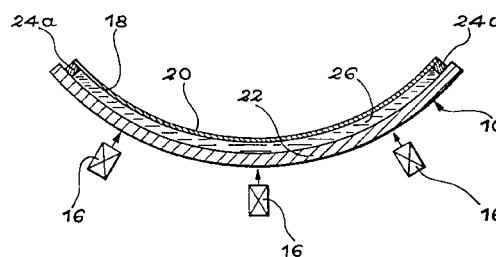

- 7 (51) **D 21 J 7/00**
 (21) **2001-2789**
 (71) BRODRENE HARTMANN A/S, Lyngby, DK;
 (72) Juul Niels, Herlev, DK;
 (54) **Způsob zhotovování tvářených celulosových výrobků s vysokým obsahem suché hmoty**
 (22) 31.01.2000
 (32) 02.02.1999
 (31) 1999/99102042
 (33) EP
 (86) PCT/DK00/00039
 (87) WO 00/46447
 (57) Způsob zhotovování výrobků z vodné vláknité suspenze na základě nanášení vláken na sací formu obsahuje kroky vytváření účinku sání v sací formě, nanášení vláknité suspenze na formu ponořením sací formy do kádě, obsahující vláknitou suspenzi, vynášení sací formy z vláknité suspenze a nasávání vzduchu z okolního prostředí účinkem sání skrze výrobek, který tvoří vrstva vláknitého materiálu, naneseného na sací formě. Způsob dále zahrnuje kroky vytváření celkově hermeticky uzavřeného prostoru nad výrobkem nebo výrobky na sací formě, přivádění odvodňovací tekutiny do utěsněného prostoru a vytváření v podstatě jediného, vnějšího účinku neovlivňovaného proudění odvodňovací tekutiny skrze výrobek nebo výrobky. Zařízení pro provádění tohoto způsobu obsahuje otočný nosič (1) forem (2) mající na obvodu přinejmenším jednu sací formu (2), kád' (5), obsahující vodnou vláknitou suspenzi, do níž se otočný nosič (1) forem částečně ponojuje, a zdroj tlaku, jenž je pod úrovní atmosférického tlaku, který se připojuje k přinejmenším jedné sací formě (2). Zařízení dále obsahuje prostředky (3) pro příkrývání jedné nebo více forem (2) v rozsahu výseče kruhového otočného nosiče (1) forem (2), čímž tyto prostředky (3) vymezují uzavřený prostor nad formou (2) nebo formami (2), který je v podstatě hermeticky utěsněn od vzduchu v okolním prostředí, a dále obsahuje prostředky (9, 10, 11) pro přivádění odvodňovací tekutiny do uzavřeného prostoru. Nosič (1) forem (2) je krokově, nahoru a dolů přemisťovaný nosič (1) forem (2).
 (74) PATENTSERVIS PRAHA a.s., Jivenská 1273, Praha 4, 14000;

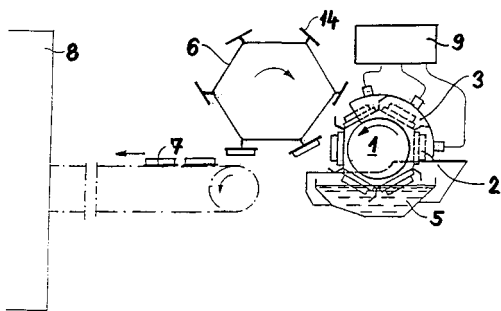

- 7 (51) **E 01 B 31/17**
 (21) **2001-500**
 (71) ROBEL BAHNBAUMASCHINEN GMBH, Freilassing, DE;
 (72) Hertelendi Josef, Freilassing, DE;
 (54) **Zařízení pro broušení kolejnic**
 (22) 08.02.2001
 (32) 16.02.2000
 (31) 2000/20002815
 (33) DE
 (57) Zařízení (1) pro broušení kolejnic (2) koleje (3) má nosný rám (5), který je na koncových stranách prostřednictvím vždy v podélném směru kolejnic (2) ve vzájemném odstupu upravených snímacích kladek (7) k oběma stranám brousicího ústrojí (15) na kolejnici (2) podpíratelný, případně odvalitelný. Nosný rám (5) je na podkladě výkyvného pohonu (33) vytvořen otočně kolem

výkyvné osy (26) upravené v podélném směru kolejnice (2). Na nosném rámu (5) jsou upravena dvě vždy mezi dvojicemi (43) snímacích kladek (7) uspořádaná a v příčném směru kolejnice (2) navzájem protilehlá brousící ústrojí (15). Brusná plocha (25) brousicího ústrojí (15) je upravena rovnoběžně s jednou z obou přiřazených snímacích kladek (7) v jejich kontaktních bodech (21) s kolejnicí (2) se dotýkající brusné roviny (23). Vždy více kontaktními body (21) vytvořené kontaktní čáry (42) dvou v příčném směru kolejnice (2) navzájem protilehle upravených snímacích kladek (7) svírají navzájem úhel (24), který má hodnotu mezi 40° a 140°.

- (74) Čermák Karel Dr., Národní třída 32, Praha 1, 11000;

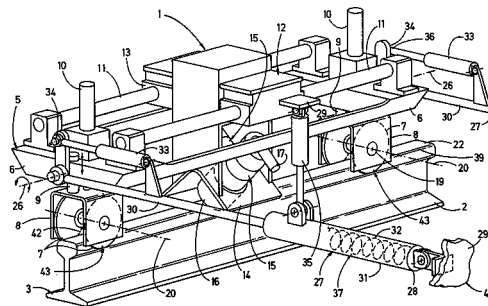

- 7 (51) **E 01 D 19/08, E 01 C 11/22, E 03 F 5/04, E 03 F 5/06**
 (21) **1999-4189**
 (71) VLČEK RADEK, Město Touškov, CZ;
 (72) Vlček Radek, Plzeň, CZ;
 (54) **Obrubníkový mostní odvodňovač**
 (22) 24.11.1999
 (57) Řešení se týká obrubníkového mostního odvodňovače, který sestává z talíře (3), s napojením (15) na odpadní potrubí ve své spodní části. V horní části, v otvoru talíře (3) opatřeném izolací (4), je hrnec (2), ve kterém je usazen rám (1). V rámu (1) je na dělené dosedací ploše (10) usazen vtokový rám (6). Ten má na dosedací ploše (11) uloženo víko (7) tak, že je umístěno mezi vymezujícími bočnicemi (12) vtokového rámu (6). V čelní stěně vtokového rámu (6) jsou dva otvory (13), se zarážkou (8), vytvořenou v horním okraji. Vtokové otvory (13) jsou odděleny žebrem (9). Čelní stěna vtokového rámu (6) může být zkosená tak, že svírá ostrý úhel se svislou osou zařízení.
 (74) Langrová Irena, Riegrova 1, Plzeň, 30111;

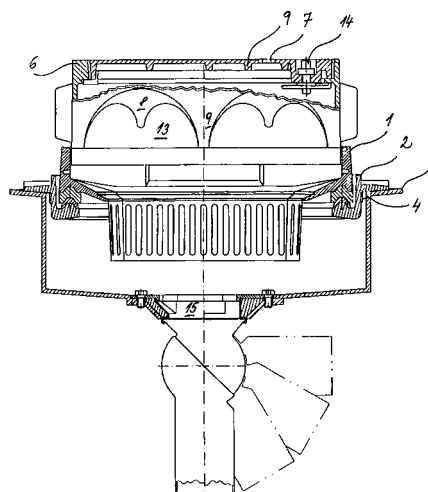

- 7 (51) **E 04 B 1/64, E 04 B 1/62, E 02 D 31/02, E 02 D 31/00**
 (21) **2000-641**
 (71) BUČEK Jan Ing., Brno, CZ;
 DRÁPALÍK Jiří Ing., Chrudim, CZ;
 (72) Buček Jan Ing., Brno, CZ;
 Drápalík Jiří Ing., Chrudim, CZ;
 (54) **Izolační folie**

- (22) 23.02.2000
 (57) Vynález se týká izolační folie, která obsahuje základovou folii (1), která je ze své přední strany opatřena v odstupech od sebe situovanými prolisy (2), které vystupují na zadní straně základové folie (1), kde jsou mezi nimi mezery. prolisy (2) mají tvar komolého tělesa, jehož základnu tvoří hranatý geometrický obrazec, přičemž jednotlivé prolisy (2) jsou na ploše izolační folie situovány ve vzájemně orientovaných skupinách, které jsou na ploše izolační folie situovány vzájemně orientované s odstupem mezi sebou.
- (74) Musil Dobrosław Ing., Cejl 97, Brno, 65918;

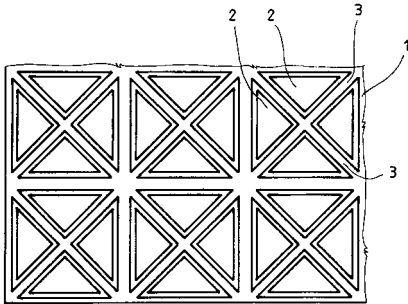

7 (51) **E 04 B 1/64, E 04 B 1/62, E 02 D 31/02, E 02 D 31/00**

- (21) **2000-642**
 (71) BUČEK Jan Ing., Brno, CZ;
 DRÁPALÍK Jiří Ing., Chrudim, CZ;
 (72) Buček Jan Ing., Brno, CZ;
 Drápalík Jiří Ing., Chrudim, CZ;
 (54) **Izolační deska**
 (22) 23.02.2000
 (57) Vynález se týká izolační desky obsahující základovou desku (1) opatřenou ze své přední strany s odstupem mezi sebou situovanými kuželovými prolisy (2) ve tvaru komolých kuželů, které vystupují na zadní straně základové desky (1), kde jsou mezi nimi mezery, přičemž kuželové prolisy (2) jsou na ploše základové desky (1) situovány ve vrcholech pravidelných geometrických obrazců a vedle sebe v jedné řadě situované kuželové prolisy (1) jsou propojeny pomocným prolisem (3) ve tvaru kanálu vytvořeného v základové desce (1). Pomocným prolisem (3) ve tvaru kanálu jsou z přední strany základové desky (1) propojeny každé dva sousední kuželové prolisy (2), přičemž pomocné prolisy jsou situovány ve směru každé strany geometrického obrazce, v jehož vrcholech jsou kuželové prolisy (2) situovány.
- (74) Musil Dobrosław Ing., Cejl 97, Brno, 65918;

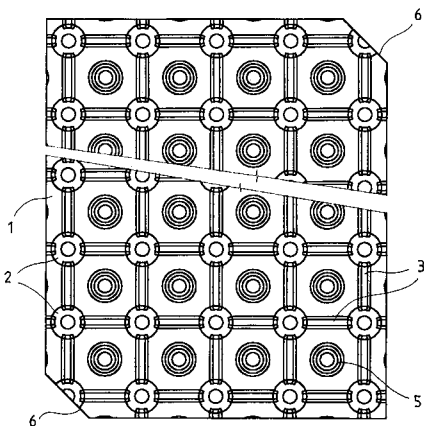

7 (51) **E 04 B 9/30**

- (21) **2001-800**
 (71) THERMANN Stefan, Rosengarten, DE;
 (72) Thermann Stefan, Rosengarten, DE;
 (54) **Připojovací profil pro stropní obklady**

- (22) 02.03.2001
 (32) 08.03.2000
 (31) 2000/10011285
 (33) DE
 (57) Připojovací profil (1') pro stropní obklady je montován na stěně pomocí příložného úseku (2). Umožňuje vytvoření čelní spáry a pomocí dosedacího úseku (6) upevnění stropních příčných nosníků (34). Připojovací profil (1') je zejména vhodný k použití se sádkokartonovými deskami (36), protože lemovací úsek (5) poskytuje vyrovnávací hranu (17) k čistému zastěrkování sádkokartonové desky (36).
- (74) Andera Jiří Ing., Nad Štolou 12, Praha 7, 17000;

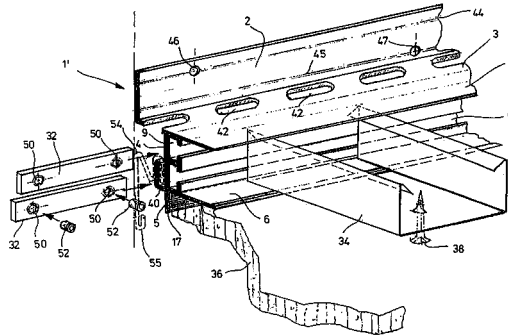

7 (51) **E 04 C 1/40, E 04 C 1/00**

- (21) **2000-2561**
 (71) PRZEDSIĘBIORSTWO-PRODUKCYJNO-USŁUGOWO-HANDLOWE JACEK SUKIENNIK, Łódź, PL;
 (72) Sukiennik Jacek, Łódź, PL;
 Sukiennik Zdzisław, Łódź, PL;
 Trzaskoma Witold, Warszawa, PL;
 (54) **Stavební prvek**
 (22) 11.07.2000
 (32) 14.02.2000
 (31) 2000/338461
 (33) PL
 (57) Stavební prvek v podobě pravoúhlého rovnoběžnostěnu, který se skládá z vícekanálové vložky (2), vyrobené z materiálu s dobrými tepelně-izolačními vlastnostmi, obalené a vyplněné materiálem, který tvoří nosnou osnovu (1) je tvořen minimálně dvěma třívrstevnými pravoúhlými rovnoběžnostěny prostorově sloučenými, vzájemně se kopírujícími na principu negativ - pozitiv v procesu zaformování, přičemž spojovací prvky (4) vložky (2) jsou situovány kolmo ke spojovacím prvkům (3) nosné osnovy (1) situované podélně uvnitř prvku. Nejméně jedna stěna (5) vložky (2) je vybavena nejméně jednou řadou průběžných otvorů (6), přičemž poměr příčného povrchu otvorů (6) k celkovému povrchu příčné stěny (5) činí nanejvýš 1 : 1. spojovací prvky (4) vložky (2) jsou z několika částí. Každý spojovací prvek (4) vložky (2) je složen z nejméně dvou částí vzájemně posunutých vůči kolmé ose ve stejné rovnoběžné rovině s bočními stěnami prvků o nejméně polovinu svojí tloušťky tak, že každá čelní plocha prvků při pohledu shora je vždy stejná.
- (74) Bocek Josef Ing., E. F. Buriana 4a, Havířov, 73601;

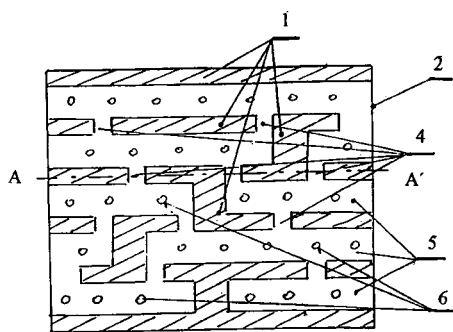

- 7 (51) **E 04 F 11/025, E 04 F 11/06**
 (21) **2000-1317**
 (71) HRUŠKA IVO, Starý Plzenec, CZ;
 (72) Hruška Ivo, Starý Plzenec, CZ;
 (54) **Výškově nastavitelné schodiště**
 (22) 12.04.2000
 (57) Zařízení podle vynálezu sestává ze schodnic (2), na kterých jsou osazeny schodišťové stupně (1). Ke schodnici (2) je uchyceno zábradlí, tvořené svislými sloupky (12) a madlem (13). Schodnice (2) jsou oběma konci pevně ukotveny. Ke každému stupni (1) je na obou koncích pevně uchycena spojka (7), ve které je vytvořen otvor (6) a průchozí drážka (5). Hlava jednoho šroubu (3) je umístěna otočně v otvoru (6) a hlava druhého šroubu (3) je umístěna otočně a suvně v průchozí drážce (5). Jeden šroub (3) je upevněn ve schodnici (2) a druhý šroub (3) je upevněn v posuvné části (14), která je podélně suvná v boku schodnice (2). Zároveň jsou sloupky (12) k madlu (13) a ke schodnicím (2) uchyceny podélně výkyvně, přičemž krajové sloupky (12) jsou na spodním konci prodlouženy.
 (74) Langrová Irena, Riegrova 1, Plzeň, 30111;

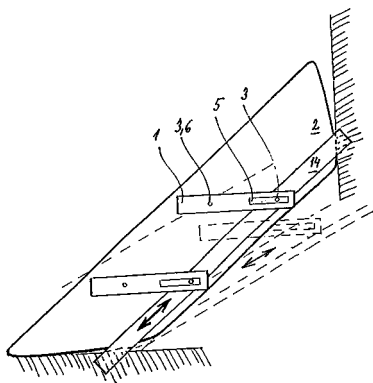

- 7 (51) **E 04 F 13/08**
 (21) **2001-575**
 (71) SCHULER Jörg Dipl. Ing., Ratingen, DE;
 JATZLAU VON LENNEP Ekkehard Dipl. Ing., Ratingen, DE;
 (72) Schuler Jörg Dipl. Ing., Ratingen, DE;
 Jatzlau von Lennep Ekkehard Dipl. Ing., Ratingen, DE;
 (54) **Upevňovací zařízení pro deskové dílce obvodového pláště budovy**
 (22) 14.02.2001
 (32) 19.02.2000
 (31) 2000/20003056
 (33) DE
 (57) Upevňovací zařízení pro deskové dílce zejména odvětrávaného obvodového pláště budovy obsahuje svislou lištu (1), upevněnou na stěně budovy. Na liště (1) je plynule posuvně uchycen a upevněn upevňovací prvek (7) sestávající z vnitřního dílu (8) a vnějšího dílu (9). Upevňovací prvek (7) je opatřen dosedacími plochami (18, 20) pro nahoře a dole upevněné dílce (28, 27)

obvodového pláště budovy a úložnou plochou (16) pro nahoře umístěný horní dílec (28) obvodového pláště. Upevňovací prvek (7) je spojen s lištou (1) prvním šroubovým spojením (15). Pomocí druhého šroubového spoje (22) je možno vnější díl (9) upevnit na vnitřní díl (8) upevňovacího prvku (7). Oba šroubové spoje (15, 22) jsou umístěny nad sebou.

- (74) Čermák Karel Dr., Národní třída 32, Praha 1, 11000;

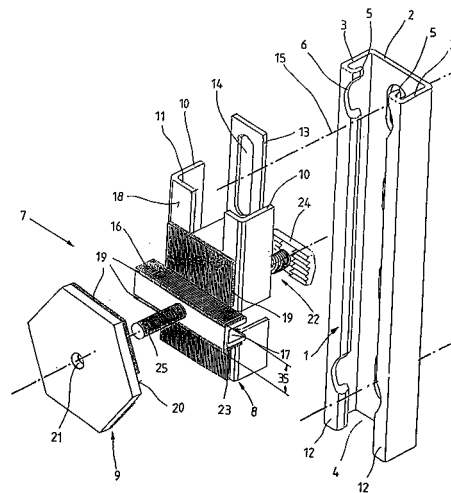

- 7 (51) **E 04 F 15/18, E 04 B 1/82, E 04 B 1/74**
 (21) **2001-773**
 (71) SAINT-GOBAIN VETROTEX FRANCE S. A., Chambéry, FR;
 (72) M. Van Hess Christiaan, Roosendaal, NL;
 (54) **Podložka určená pro zvukovou izolaci plovoucí desky**
 (22) 01.03.2001
 (32) 01.03.2000
 (31) 2000/0002598
 (33) FR
 (57) Podložka (1) určená pro zvukovou izolaci plovoucí desky, obsahuje skelnou rohožovitou vrstvu (2), k jejímuž povrchu je připojena plastová folie (3). Je určena pro zajištění ochrany proti přenosu hluku ve stavbách, jako při novostavbách a rekonstrukcích bytů.
 (74) Všečetka Miloš JUDr., Hálkova 2, Praha 2, 12000;

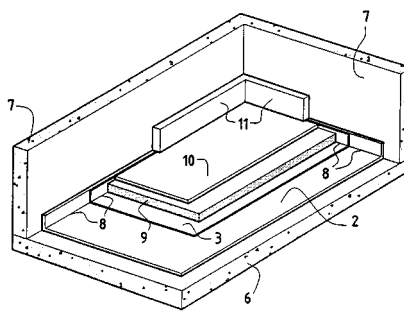

- 7 (51) **E 05 B 19/00, E 05 B 19/22**
 (21) **2000-516**
 (71) LEXA Josef, Praha, CZ;
 (72) Lexa Josef, Praha, CZ;
 (54) **Klíč s paměťovým prvkem**
 (22) 14.02.2000
 (57) Řešení se týká klíče s paměťovým prvkem, jehož držák (1) je vybaven vložkou (2) ovládanou při otevírání nebo zamykání zámku oboustranným tlakem ruky. Potom paměťové vložky (2) zajišťuje pojistka (3), která je pod tlakem pružiny (4) a vyčnívá z držáku (1).

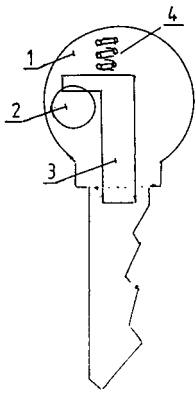
7 (51) **F 01 D 5/32**(21) **2000-4854**

(71) MAN TURBOMASCHINEN AG GHH BORSIG, Oberhausen, DE;

(72) Zimmermann Achim, Mülheim, DE;

(54) **Zámek lopatky a způsob jeho výroby**

(22) 22.12.2000

(32) 14.03.2000

(31) 2000/10012381

(33) DE

(57) Lopatky (3) axiální turbíny jsou tvarově vsazeny do vyříznuté lopatkové drážky (2) oběžného kola turbíny (1) a zajištěny zámkem lopatky. Zámek lopatky tvoří vkládací místo (7) propojené s lopatkovou drážkou (2), do kterého je k patě lopatky (6) vsazena tvarovaná příložka (8) a klín (9). Příložka (8) s průřezem odpovídajícím vkládacímu místu (7) se od lopatkové drážky (2) rozšiřuje. Průřez příložky (8) je slicován s průřezem vkládacího místa (7). Způsob výroby zámku lopatky spočívá v tom, že po vysoustružení lopatkové drážky (2) je do připraveného vkládacího místa (7) vsazena předzpracovaná příložka (8) s obrysem lopatkové drážky upevněná klínem (9). Obrys lopatkové drážky (2) je současně upraven pro příložku (8) tak, aby se příložka (8) a klín (9) daly vyjmout z vkládacího místa (7). Potom je oběžné kolo turbíny (1) osazeno lopatkami (3), které jsou zámkem lopatky zajištěny v lopatkové drážce (2).

(74) PATENTSERVIS PRAHA a.s., Jivenská 1, Praha 4, 14000;

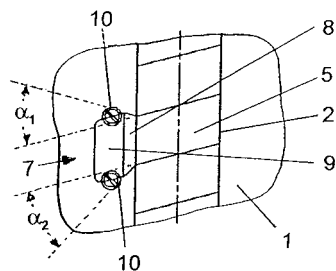
7 (51) **F 01 D 9/04**(21) **2000-3463**

(71) GENERAL ELECTRIC COMPANY, Schenectady, NY, US;

(72) Gunn George G., Landrum, SC, US;

Fulton John Robert, Simpsonville, SC, US;

Kirkpatrick Francis Lawrence, Galway, NY, US;

Jones Raymond Joseph, Oxford, MA, US;

(54) **Sestava statorových lopatek turbíny a způsoby jejího vytvoření**

(22) 20.09.2000

(32) 08.03.2000

(31) 2000/520459

(33) US

(57) Segmenty (10, 12) turbínových lopatek, mající vnější pás

(14) a vnitřní pás (16), mezi nimiž lopatka (18) leží, jsou vzájemně k sobě svařeny prostřednictvím svarů (70, 72) podél jejich přilehlých lemů (30, 32), a to z vnější strany pásů (14, 16). Přilehlé lemy (30, 32) jsou na stranách dráhy horkých plynů vnějšího pásu (14) a vnitřního pásu (16) opatřeny zkosenými hranami (38, 40), jsou svařeny wolframem v inertním plynu a jsou strojně obrobeny pro dosažení hladké průběžné povrchové plochy dráhy plynu. Zadní hák (28) každého segmentu (10, 12) je přizpůsoben pro vytvoření ustupujících čel (47, 48, 50, 52) v radiálně vyčnívající obrubě (44) a v obrubě (46), osově vycházející z radiálně vyčnívající obruby (44). Výplňkový kus (56), jehož těleso je tvarováno tak, aby odpovídalo tvaru prostoru mezi ustupujícími čely (47, 48) radiálně vyčnívající obruby (44), je přivařen k radiálně vyčnívající obrubě (44). Mezery mezi jazykem (60) na výplňkovém kusu a ustupujícími čely (50, 52) osově probíhající obruby (46) jsou vyplněny svařovacím výplňovým materiálem a svařeny wolframem v inertním plynu.

(74) Čermák Karel Dr., Národní třída 32, Praha 1, 11000;

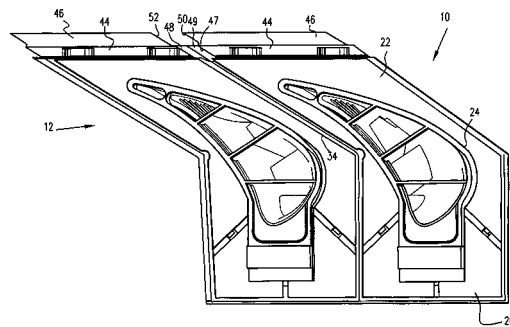
7 (51) **F 01 D 25/08, F 02 C 7/12**(21) **2000-4808**

(71) GENERAL ELECTRIC COMPANY, Schenectady, NY, US;

(72) Brown Daniel Mark, Albany, NY, US;

Fitts David Orus, Saratoga, NY, US;

Black Stephen Hugh, Duanesburg, NY, US;

(54) **Chladicí objímky vložky spalovací komory a způsob jejího chlazení**

(22) 20.12.2000

(32) 25.02.2000

(31) 2000/513070

(33) US

(57) Spalovací komora turbíny obsahuje vložku (12), první průtokové pouzdro (28), obklopující tuto vložku (12), přičemž první průtokové pouzdro (28) je opatřeno velkým množstvím řad chladicích otvorů (34), vytvořených po jeho obvodu. Přechodový kus (10) je připojený k vložce (12) spalovací komory a k průtokovému pouzdru (28) a uzpůsobený pro přivádění horkých spalovacích plynů do stupně (14) turbíny. Přechodový kus (10) je obklopen druhým nárazovým průtokovým pouzdrům (22), které nasměrovává chladicí vzduch na přechodový kus (10). Jedna z velkého množství řad chladicích otvorů (34) v prvním průtokovém pouzdru (28) je umístěna v blízkosti přechodového kusu (10), přičemž jsou chladicí objímky (36) uspořádány v chladicích otvorech (34). Způsob chlazení vložky (12) spalovací komory obsahuje kroky vytvoření velkého množství osově rozmístěných řad chladicích otvorů (34) v průtokovém pouzdru (28), přičemž každá řada leží na obvodu průtokového pouzdra (28), a první z řad přiléhá k přednímu konci nebo k dolnímu konci ve směru proudění průtokového pouzdra (28). Přivádění chladicího vzduchu do prstencovitého prostoru (24) se provádí tak, že chladicí objímky (36) nasměrovávají chladicí vzduch na vložku (12).

(74) Čermák Karel Dr., Národní třída 32, Praha 1, 11000;

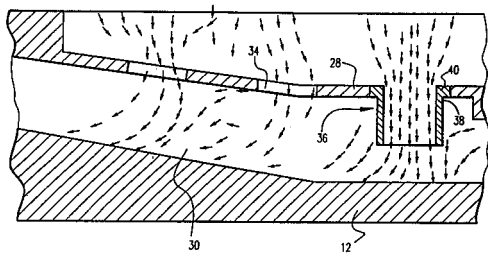
7 (51) **F 02 C 7/20**(21) **2000-3321**

(71) GENERAL ELECTRIC COMPANY, Schenectady, NY, US;

(72) Herron William Lee, Greer, SC, US;
Balasubramanian Srihari, Guilderland, NY, US;
Delorenzi Horst Gunther, Scotia, NY, US;
Ganti Suryaprakash, Albany, NY, US;(54) **Ventilační matice rotoru**

(22) 12.09.2000

(32) 28.02.2000

(31) 2000/514741

(33) US

(57) Matice (44) stahovacího šroubu (16) rotoru, obsahuje těleso matice, opatřené závitovým středovým otvorem (46), první obvodovou povrchovou plochu (56) na jedné straně uvedeného středového otvoru (46), která překlenuje uvedený středový otvor (46) a rozprostírá se v opačných směrech pro vymezení dvojice křídlových úseků (52, 54), a dvojici žebrovitých úseků (68, 70), nesoucích uvedené křídlové úseky (52, 54). Žebrované úseky (68, 70) mají druhou obvodovou povrchovou plochu (62) a třetí obvodovou povrchovou plochu (64), které jsou příslušně napojeny na opačné konce uvedeného první obvodové povrchové plochy (56), a jsou spolu vzájemně spojeny zaoblenou vnitřní povrchovou plochou (66) na opačné straně středového otvoru (46).

(74) Čermák Karel Dr., Národní třída 32, Praha 1, 11000;

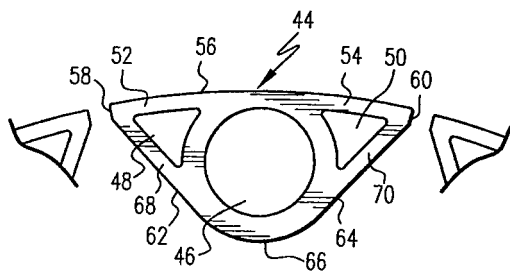
7 (51) **F 04 C 15/00**(21) **2000-812**

(71) JEBAVÝ Jiří, Lázně Bělohrad, CZ;

(72) Jebavý Jiří, Lázně Bělohrad, CZ;

(54) **Zařízení pro práci s tlakovým médiem**

(22) 07.03.2000

(57) Zařízení pro práci s tlakovým médiem je vybaveno nejméně dvěma spoluzabírajícími ozubenými koly (2) v uzavřené dutině obalu, s výstupním a plnicím kanálem. Ozubená kola (2) jsou k ose otáčení nekruhová, příčným výstupním hřídel (3) může být opatřen dávkovacím členem (4) s otvory (5) cyklicky propojujícími vstupní kanál (10) se spojovacím kanálem (9) ústícím do plnicího kanálu (7).

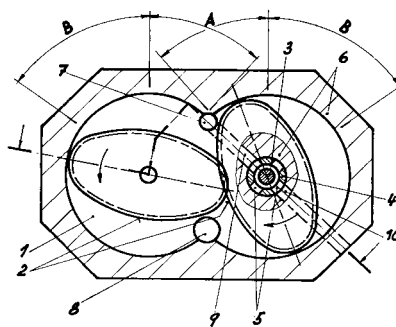
7 (51) **F 04 D 15/00, G 05 D 7/00**(21) **2000-443**(71) MATOUŠEK Oldřich ing. CSc., Praha, CZ;
VANĚK Václav ing. CSc., Praha, CZ;(72) Matoušek Oldřich ing. CSc., Praha, CZ;
Vaněk Václav ing. CSc., Praha, CZ;(54) **Způsob a zařízení pro řízení stabilní práce odstředivého kompresoru**

(22) 07.02.2000

(57) Při způsobu řízení stabilní práce odstředivého kompresoru s difuzorovým systémem, jehož část tvoří lopatkový nebo kanálový difuzor, se v oblasti hrdla lopatkového difuzoru změní statický a celkový tlak a vytvoří se jejich podíl, na jehož základě se vydá signál pro ovládací jednotku protipumpážního zařízení. Zařízení pro řízení stabilní práce odstředivého kompresoru obsahuje v oblasti hrdla lopatkového difuzoru (3) čidlo (5) pro měření statického tlaku P_s a čidlo (6) pro měření celkového tlaku P_c , jejichž výstupy jsou propojeny s řídicí jednotkou (8), jejíž výstup je propojen s ovládací jednotkou (9) pro nastavení protipumpážního zařízení.

(74) Novotný Karel Ing., Terronská 21, Praha 6, 16000;

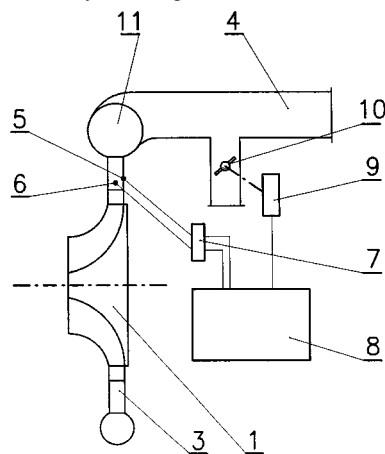
7 (51) **F 16 F 15/04**(21) **2000-665**

(71) ŠKODA AUTO A. S., Mladá Boleslav, CZ;

(72) Pícha Miloš Ing., Kosmonosy, CZ;

(54) **Pružné lůžko pro zavěšení hnacího agregátu**

(22) 24.02.2000

(57) Pružné lůžko (1) pro zavěšení hnacího agregátu je vytvořeno z kruhově tvarované pryže, v podélném řezu ve tvaru X. Ve středu pružného lůžka (1) je vytvořena průchozí válcová dutina (2) a oba konce pružného lůžka (1) jsou opatřeny kuželovými dosedacími plochami (3). Pružné lůžko (1) je vloženo mezi dva kuželové prolisy (4), z nichž jeden je vytvořen v konzole (5) hnacího agregátu a druhý v nosné části karosérie (6). Uložení pružného lůžka (1) v kuželových prolisech (4) je zajištěno propojovacím prvkem (10) provlečeným válcovou dutinou (2) ve středu pružného lůžka (1), na jehož koncích jsou navlečeny pružné dorazy (8) se zalisovanými koncovými svěrkami (9).

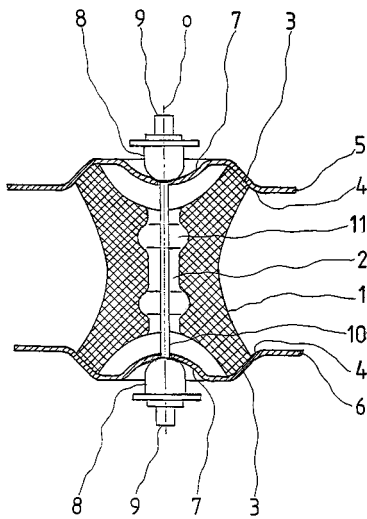

7 (51) **F 16 F 15/28, B 60 K 8/00**

(21) **2000-414**

(71) ŠKODA AUTO A. S., Mladá Boleslav, CZ;

(72) Pícha Miloš Ing., Kosmonosy, CZ;

(54) **Uspořádání hnacího agregátu automobilu**

(22) 04.02.2000

(57) Uspořádání hnacího agregátu (1) automobilu pro snížení přenosu vibrací z hnacího agregátu (1) na nosnou strukturu vozidla (5) je vytvořeno tak, že na hnacím agregátu (1) jsou upevněny pomocné agregáty (2) a díly (3) maximálně vzdálené od těžiště (T) hnacího agregátu (1).

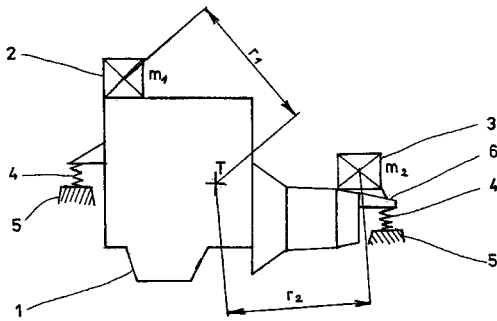

7 (51) **F 16 J 15/447, F 16 J 15/16, F 16 J 15/46, F 16 J 15/54**

(21) **1998-2575**

(71) HRBEK Zdeněk Ing., Brno, CZ;

(72) Hrbek Zdeněk Ing., Brno, CZ;

(54) **Vicestupňové labyrintové těsnění a zařízení k utěsnění dvou součástí navzájem se vůči sobě otáčejících**

(22) 14.08.1998

(57) Zařízení k utěsnění hřídelí a čepů (2), zejména pracujících v prašném nebo jinak znečištěném těsněném prostoru (6) je tvořeno vicestupňovým labyrintovým těsněním (4), přičemž do jednoho jeho stupně (7) je přivedeno dotěšňovací médium (1). Médium je plyn, kapalina, mazivo, gel, polymer nebo sypká látka nebo jejich směs. Vicestupňové labyrintové těsnění (4) může být v radiálním a axiálním provedení. Zařízení může být provedeno jako jeden celek s dopravním proudovým strojem (8) nebo uložením hřídele (9).

7 (51) **F 16 L 25/00, F 16 L 11/127, H 01 R 4/60, H 01 R 4/64**

(21) **2001-640**

(71) KARIN DAUME MASCHINENTEILE GMBH & CO. KG, Burgwedel, DE;

(72) Daume Britta, Burgwedel, DE;

(54) **Zařízení k elektricky vodivému kontaktování částečně odizolovaného vnějšího vodiče**

(22) 20.08.1999

(32) 24.08.1998, 09.09.1998

(31) 1998/29815063, 1998/19841199

(33) DE, DE

(86) PCT/EP99/06118

(87) WO 00/11391

(57) Zařízení k elektricky vodivému kontaktování částečně izolovaného vnějšího vodiče (6) koaxiálního kabelu (8), který je vůči plášti koaxiálního kabelu (8) radiálně přesazen zpět, je provedeno se základním tělesem (4), vytvořeným jako spona a upnutelným kolem koaxiálního kabelu (8), s těsnicími chlopněmi (30, 32), jimiž základní těleso (4) dosedá v montážní poloze zařízení těsně na plášť koaxiálního kabelu (8), a s kontaktními prostředky pro vytvoření elektricky vodivého spojení mezi vnějším vodičem (6) koaxiálního kabelu (8) a vodičem, například uzemňovacím kabelem. Základní těleso (4) obsahuje kontaktní díl (10) ve formě pásu z elektricky vodivého materiálu. Na tomto kontaktním dílu (10) je v jednom kuse s ním vytvořen alespoň jeden kontaktní výstupek (40) z elektricky vodivého materiálu, který v sestaveném stavu zařízení (2) vystupuje v radiálním směru koaxiálního kabelu (8) za těsnicí chlopně (30, 32) tak, že dosedá na vnější vodič (6) koaxiálního kabelu (8) a tak tvoří kontaktní prostředky. Tento kontaktní výstupek (40) je pružně deformovatelný tak, že v sestaveném stavu pružně dosedá na vnější vodič (6) koaxiálního kabelu (8).

(74) Matějka Jan JUDr., Národní 32, Praha, 11000;

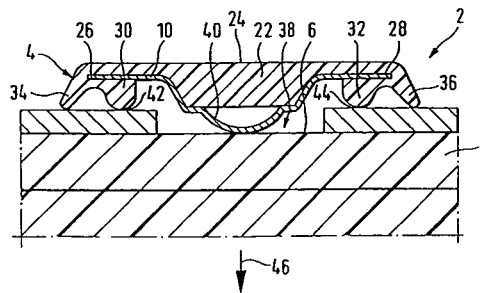

7 (51) **F 17 D 1/02, F 17 D 5/02**

(21) **2000-953**

(71) ATEKO, A. S., Hradec Králové, CZ;

(72) Veselý Jaromír Ing., Hradec Králové, CZ;

(54) **Expanzní zařízení**

(22) 16.03.2000

(57) Expanzní zařízení je opatřeno expanzním strojem (1), vloženým do utěsněné nádoby (2), která je opatřena odnímatelnou částí (2a), odnímatelnou prostřednictvím rozebiratelného spoje (2b). Expanzní stroj (1) je zpravidla spojen s generátorem (4) elektrického proudu. Přívodní potrubí (3) a odváděcí potrubí (5) prochází stěnou utěsněné nádoby (2) v její pevné části.

(74) Brykner Jan, Resslova 741, Hradec Králové, 50002;

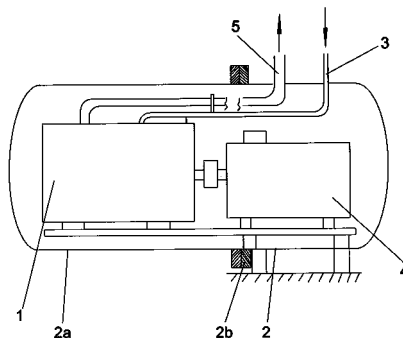

7 (51) **F 21 S 8/10, F 21 V 13/00, F 21 V 14/08, B 60 Q 1/04**

(21) **2000-719**

(71) AUTOPAL, S. R. O., Nový Jičín, CZ;

(72) Štramberský Libor Ing., Šnov u Nového Jičína, CZ;

Olivík Marek Dr., Přerov, CZ;

Cejnek Milan Ing. CSc., Nový Jičín, CZ;

- (54) **Světlozet pro motorová vozidla**
 (22) 28.02.2000
 (57) Světlozet pro motorová vozidla má mechanickou osu (4), kolem níž lze rotovat, ze pomoci elektromechanického fixačního členu (6), který je upevněn k reflektoru (1), zdrojem světla (2) nebo reflektorem (1) jedním seřizovacím akčním členem (5) a tím umožnit funkci zachování korektního seřizení vertikálního sklonu reflektoru (1) pro funkci potkávacích světla a pro funkci dálkových světla změnou prostorového rozložení světla.

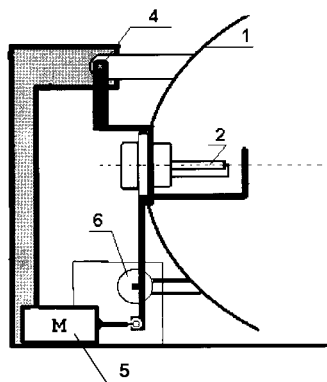

- 7 (51) **F 22 B 31/00, F 23 C 10/00**
 (21) 1997-3740
 (71) AUSTRIAN ENERGY & ENVIRONMENT SGP/WAAGNER-BIRO GMBH, Wien, AT;
 (72) Brändle Bernd, Graz, AT;
 Fercher Erich, Grossebersdorf, AT;
 Glasner Alfred, Passail, AT;
 Obwaller Georg, Graz, AT;
 Seidelberger Emmerich, Wien, AT;
 Voigtländer Karl, Wien, AT;
 (54) **Způsob a zařízení pro odlučování**
 (22) 31.05.1996
 (32) 02.06.1995
 (31) 1995/943
 (33) AT
 (86) PCT/AT96/00100
 (87) WO 96/38689
 (57) Při způsobu zvýšení přestupu tepla ve spalovacím zařízení, vytvořeném se spádovými trubkami a stoupacími trubkami na principu cirkulující vířivé vrstvy ve výhřevných plochách, zařazených za spalovacím zařízením proti konvenčním výhřevným plochám, se vede z vířivé vrstvy stoupající proud kouřového plynu s unášenými pevnými hmotami za stoupacími trubkami chlazenou spalovací komorou do šachty ve směru gravitace a na konci šachty se po oddělení pevných hmot vede prostřednictvím vychýlení proti směru gravitace rozšířeným průřezem šachty. Pro získání hmotného materiálu se vede nazpět dolů do spalovací komory jen hrubší podíl pevných hmot a kouřový plyn se zbývajícím prachem předává vyzářováním a konvekcí teplo na přiřazené topné plochy a spádové trubky, uspořádané v zadní stěně odlučovacího ústrojí, se ohřívají. U spalovacího zařízení pro provádění tohoto způsobu je zadní stěna (7) odlučovacího a vratného ústrojí vytvořena jako součást systému spádových trubek a pro vytvoření odlučovací komory (2) je ohnuta s nálevkovitou spodní částí. Odlučovací komora (2) je upravena vedle horní části spalovací komory (1) ve tvaru vychylovacího ústrojí kouřových plynů, na které je připojena sběrná šachta (11) pro zpětné vedení hmotného materiálu. Spalovací komora (1) a odlučovací komora (2) mají boční stěny (5, 6), které jsou vytvořeny jako součást systému stoupacích trubek, který vyúsťuje do parního bubnu (16), který je uspořádán na skupině přetlakových trubek a je spojen s tělesem kotle v oblasti přední stěny (3).
 (74) Čermák Karel Dr., Národní 32, Praha 1, 11000;

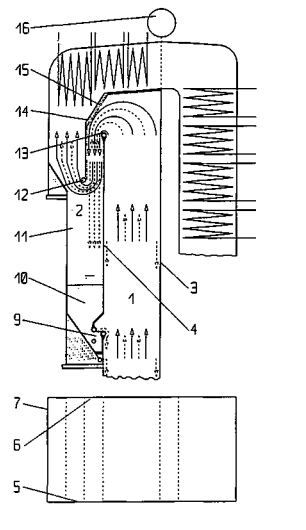

- 7 (51) **F 24 B 1/06**
 (21) 2001-777
 (71) CONCEPT GESELLSCHAFT FÜR KREATIVE PRODUKTENTWICKLUNG GESELLSCHAFT M. B. H., Salzburg, AT;
 (72) Spirk Herbert, Salzburg, AT;
 (54) **Ohnivzdorný stavební modul**
 (22) 01.03.2001
 (32) 09.03.2000
 (31) 2000/161
 (33) AT
 (57) Ohnivzdorný stavební modul (1), zejména ke stavbě dvouplášťových kachlových kamen, mající v alespoň dvou čelních plochách (11) střední podélnou drážku (3), a v jedné z obou bočních ploch (4, 5) alespoň jednu, po délce probíhající první boční drážku (6), jakož i alespoň jednu, po šířce probíhající druhou boční drážku (7). Každá boční drážka (6) je stejná jako podélná drážka (3) v čelní ploše (11) a všechny drážky (3, 6, 7) mají vůči sobě skloněné boční stěny (8).
 (74) Andera Jiří Ing., Nad Štolou 12, Praha 7, 17000;

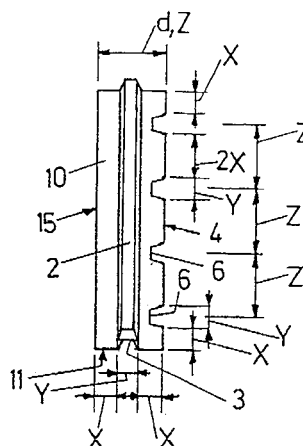

- 7 (51) **F 24 F 1/02, F 24 F 1/01**
 (21) 2001-697
 (71) KRANTZ-TKT GMBH, Bergisch Gladbach, DE;
 (72) Makulla Detlef Dipl. Ing., Overath, DE;
 Sodec Franc Dr. Ing., Würselen, DE;
 (54) **Způsob a zařízení na větrání a temperování prostoru**
 (22) 23.02.2001
 (32) 03.03.2000
 (31) 2000/10010119
 (33) DE
 (57) U způsobu větrání a temperování prostoru je do zařízení

(1, 1', 1'') přiváděn primární vzduch a v zařízení (1, 1', 1'') je od primárního vzduchu indukován z prostoru sekundární vzduch, je smícháván s primárním vzduchem, pak je opět přiváděn do prostoru. Primární vzduch a/nebo sekundární vzduch a/nebo směs primárního a sekundárního vzduchu jsou před přívodem do prostoru temperovány. Aby se zlepšila kvalita vzduchu v místě pobytu osob v prostoru je navrženo, aby se do prostoru dodatečně ke směsi primárního a sekundárního vzduchu pod jiným směrem a/nebo z jiného místa zařízení (1, 1', 1'') přiváděl také čistý primární vzduch. Řešení se týká rovněž zařízení (1, 1', 1'') k provádění daného způsobu jehož podstata spočívá v tom, že má upraven průchod (20) pro přívod čistého primárního vzduchu do prostoru.

- (74) PATENTSERVIS PRAHA a.s., Jivenská 1, Praha 4, 14000;

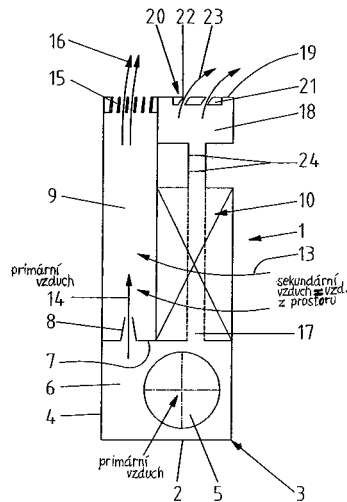

- 7 (51) **F 24 F 3/147**
 (21) **2001-698**
 (71) KRANTZ-TKT GMBH, Bergisch Gladbach, DE;
 (72) Makulla Detlef Dipl. Ing., Overath, DE;
 Sodec Franc Dr. Ing., Würselen, DE;
 (54) **Zařízení na temperování a/nebo větrání prostoru**
 (22) 23.02.2001
 (32) 09.03.2000
 (31) 2000/10010832
 (33) DE
 (57) Zařízení (10, 10') na temperování a/nebo větrání prostoru (6) v budově (1) a k uspořádání na fasádě (3) nebo v její blízkosti, oddělující prostor (6) od vnějšího okolí (2) budovy (1) s přívodem (11) venkovního vzduchu, kterým je veden venkovní vzduch prvním výměníkem (27) tepla ke zpětnému získání energie z odváděného vzduchu a druhým výměníkem (32) tepla k dalšímu temperování a výstupem (14) přídavného vzduchu, kterým je předáván do prostoru (6) s přívodem (16) odváděného vzduchu, kterým je vzduch odváděný z prostoru (6) veden prvním výměníkem (27) tepla k výstupu (18) průchozího vzduchu a tam předáván do okolí (2), s bypasem (37) oběhového vzduchu, kterým je veden odváděný vzduch jako oběhový vzduch k výstupu (14) přídavného vzduchu, přičemž volný průřez bypasu (37) oběhového vzduchu je měnitelný stavěcím zařízením, a s několika zařízeními (25, 33) pro dopravu vzduchu pro aktivní vedení vzduchu. Podstata řešení spočívá v tom, že dopravní zařízení (25) odváděného vzduchu mezi přívodem (11) venkovního vzduchu a odbočkou (26) bypasu (37) oběhového vzduchu je provedeno z kanálků odváděného vzduchu a dopravní zařízení (33) přídavného vzduchu je uspořádáné mezi ústím bypasu (37) oběhového vzduchu v kanálku přídavného vzduchu a výstupem (14) přídavného vzduchu.

- (74) PATENTSERVIS PRAHA a.s., Jivenská 1, Praha 4, 14000;

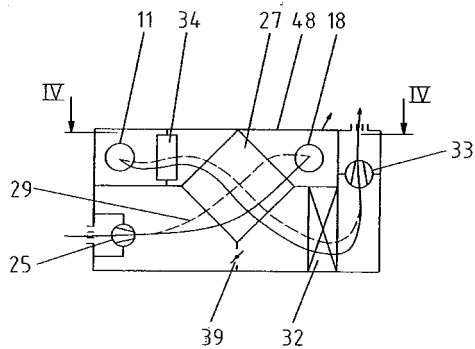

- 7 (51) **F 24 H 9/00, F 23 N 5/00, B 60 H 1/00**
 (21) **2001-571**
 (71) J. EBERSPÄCHER GMBH & CO., Esslingen, DE;
 (72) Haefner Michael, Stuttgart, DE;
 (54) **Způsob provozu vodního vytápěcího zařízení a vodní vytápěcí zařízení**
 (22) 14.02.2001
 (32) 17.02.2000
 (31) 2000/10007194
 (33) DE
 (57) Způsob provozu vodního vytápěcího zařízení (1) s výměníkem tepla, vodní pumpou a externím dmychadlem (2), zejména s tekutým palivem provozovaného vodního vytápěcího zařízení (1) automobilu (4) ve formě stabilního vytápění, s řídicím přístrojem pro regulování vodního vytápěcího zařízení (1) při němž se dmychadlo (2) uvede do provozu pro vyhřívání vyhříváného prostoru (3), jehož podstata spočívá v tom, že při vyregulování vodního vytápěcího zařízení (1) nebo při připojení jiného vodního okruhu, zejména motoru automobilu (4) je po ohřátí vytápěného prostoru (3) dmychadlo (2) řízeno řídicím přístrojem v časových intervalech, čímž se umožní energeticky úsporný a přitom komfortní provoz vytápěcího zařízení (1).
 (74) Matějka Jan JUDr., Národní 32, Praha, 11000;

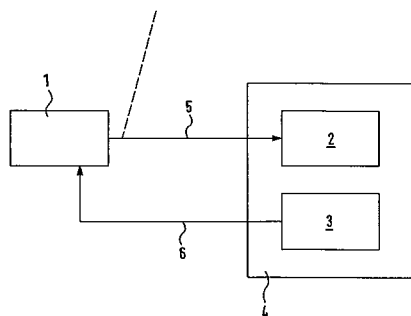

- 7 (51) **F 24 H 9/20, B 60 H 1/00**
 (21) **2001-572**
 (71) J. EBERSPÄCHER GMBH & CO., Esslingen, DE;
 (72) Haefner Michael, Stuttgart, DE;
 Collmer Andreas, Ostfildern, DE;
 Alber Andreas, Stuttgart, DE;
 (54) **Způsob provozu vytápěcího zařízení a vytápěcí zařízení**
 (22) 14.02.2001
 (32) 17.02.2000
 (31) 2000/10007195
 (33) DE
 (57) Způsob provozu vytápěcího zařízení, zejména s tekutým palivem provozovaného vodního nebo vzduchového vytápěcího zařízení automobilu ve formě stabilního vytápění, s řídicím přístrojem pro regulování vytápěcího zařízení a se spínacími hodinami nebo dálkovým ovládním pro přednastavení provozu vytápěcího zařízení

k pozdějšímu časovému okamžiku (t_N) spočívající v tom, že se přednastaví okamžik (t_N) využívání teplého vytápěcího zařízení, které i s ohříváním prostoru právě ukončilo ohřívací fázi, na spínacích hodinách nebo dálkovým ovládním. V závislosti na okamžiku (t_N) využívání vytápěcího zařízení se v řídicím přístroji za podpory veličin ovlivňujících čas startu nebo parametrů, zejména skutečné hodnoty venkovní teploty (v_A) a/nebo vnitřní teploty (v_i), zpětně vypočítá okamžik (t_{s1} , t_{s2} , t_{s3}) startu studeného vytápěcího zařízení pro zahájení provozu vytápěcího zařízení, a podle zpětně vypočtené časové diference se vytápěcí zařízení nastartuje.

(74) Matějka Jan JUDr., Národní 32, Praha, 11000;

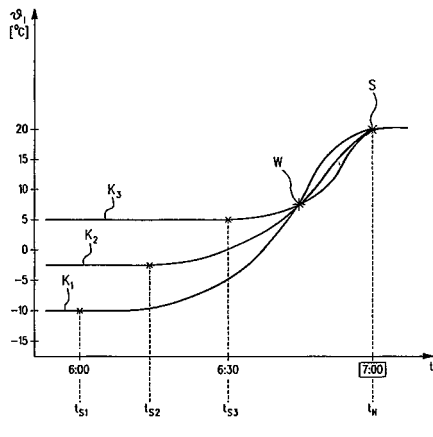

7 (51) **F 28 C 3/16, F 27 D 15/02**

(21) **1999-3731**

(71) F. L. SMIDTH & CO. A/S, Valby Copenhagen, DK;

(72) Fons Mogens Juhl, Hadsund, DK;

Schomburg Flemming, Bethlehem, PA, US;

(54) **Chladicí zařízení k chlazení hmoty složené z částic**

(22) 07.04.1998

(32) 22.04.1997

(31) 1997/0447

(33) DK

(86) PCT/EP98/02012

(87) WO 98/48231

(57) Chladicí zařízení k chlazení hmoty složené z částic, která má být vystavena tepelnému zpracování v průmyslové peci (3), jakou je například otáčivá pec pro výrobu cementových cihel se skládá ze vstupu (4), výstupu (5), koncových stěn (6, 7), bočních stěn (8), dna (9), stropu (10), z přinejmenším jednoho pevného nosného povrchu (11) k ukládání a nesení hmoty určené ke chlazení, z prostředků (11a, 12) ke vstřikování chladicího plynu do hmoty a ze systému posuvu, který má podobu množství posuvných prvků, umístěných příčně ke směru pohybu dané hmoty. Posuvné prvky se pohybují vpřed a vzad ve směru pohybu chlazené hmoty tak, aby ji posouvaly vpřed po nosném povrchu (11). Každá řada příčných prvků posuvu (14) je upevněna přinejmenším k jedné vodící desce (16), orientované ve směru pohybu chlazené hmoty, přičemž délka této vodící desky odpovídá přinejmenším celé délce nosného povrchu (11). Vodící deska je vedena buď nosným povrchem (11) chladicího zařízení, stropem (10), jednou z jeho bočních stěn (8) a/nebo jednou z koncových stěn (6, 7) a je upevněna k mechanismu pohonu, který umožňuje její pohyb dopředu a dozadu.

(74) PATENTSERVIS PRAHA a.s., Jivenská 1, Praha 4, 14000;

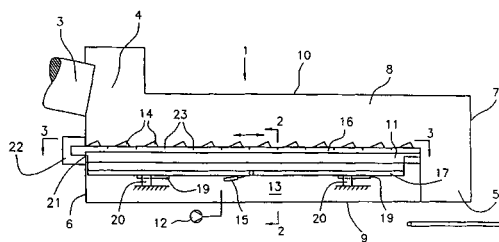

7 (51) **F 28 F 3/02, F 25 J 3/00, F 28 D 9/00**

(21) **2000-220**

(71) L'AIR LIQUIDE, SOCIÉTÉ ANONYME POUR L'ETUDE ET L'EXPLOITATION DES PROCÉDÉS GEORGES CLAUDE, Paris Cedex, FR;

(72) Davidian Benoit, Saint Maur des Fosses, FR;

Wagner Marc, Saint Maur des Fosses, FR;

(54) **Tepelný výměník, zejména deskový tepelný výměník pro jednotku na dělení vzduchu**

(22) 20.01.2000

(32) 01.02.1999

(31) 1999/9901098

(33) FR

(57) Tepelný výměník (20) má větší počet rovnoběžných desek (8) s v podstatě podobným obrysem, vyrobených z mědi, z niklu, z hliníku nebo ze slitin těchto materiálů, které jsou vzájemně od sebe vzdáleny a odděleny teplosměnnými vlnitými plechy (6) z mědi nebo ze slitiny mědi, dále má dvě vnější desky (7) rovnoběžné s deskami (8). Vzdálenost mezi vodorovnými deskami (8) je větší než 6 mm, přičemž má s výhodou velikost 8 mm.

(74) Čermák Karel Dr., Národní třída 32, Praha 1, 11000;

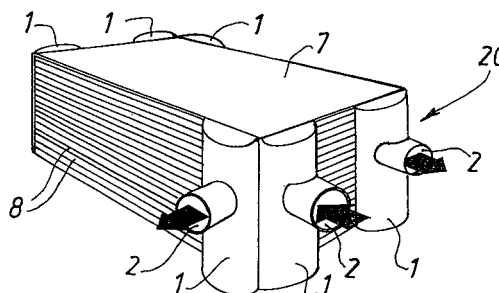

7 (51) **G 01 B 3/06, G 01 B 3/02**

(21) **2000-627**

(71) ŠINCL František, Uničov, CZ;

(72) Šincl František, Uničov, CZ;

(54) **Skládací metr**

(22) 22.02.2000

(57) Stupnice na dílcích u skládacích metrů z plastických hmot jsou vylišovány přímo ve formě (1). Sklapky u skládacích metrů jsou zhotoveny pouze ze dvou dílců. Svou konstrukcí jsou neviditelné jak na stupnicích tak i na bocích skládacích metrů.

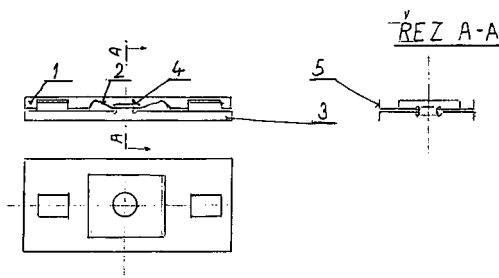

7 (51) **G 01 B 9/02, G 01 S 7/497**

(21) **2001-1929**

(71) MIHALJOV Leonid, Joroinen, CZ;

- (72) Mihaljov Leonid, Joroinen, FI;
 (54) **Způsob vylepšení přesnosti měření laserovým interferometrem**
 (22) 26.11.1999
 (32) 02.12.1998
 (31) 1998/982603
 (33) FI
 (86) PCT/FI99/00978
 (87) WO 00/33021
 (57) Je popsán způsob pro vylepšení přesnosti měření, obzvláště měření vzdáleností, s použitím laserového interferometru (1, 2). Způsob podle tohoto vynálezu se skládá ze stanovení teploty vzduchu po celé délce trasy průchodu laserového paprsku (3), vysílání laserovým interferometrem a to změřením rychlosti zvuku (5), procházejícího po stejné trase, a za použití výsledné hodnoty k výpočtu hodnoty teploty vzduchu, použité pro opravu měřených hodnot, obzvláště měřených vzdáleností.
 (74) Čermák Karel Dr., Národní třída 32, Praha 1, 11000;

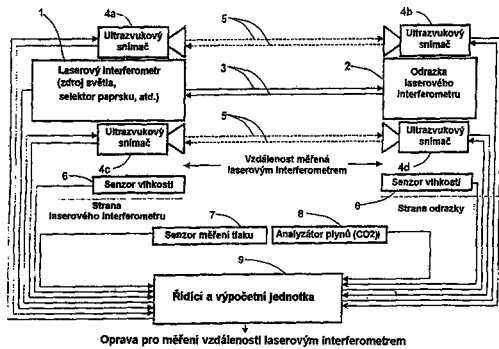

- 7 (51) **G 01 B 11/06, G 01 N 21/35**
 (21) **2001-1980**
 (71) HENKEL KOMMANDITGESELLSCHAFT AUF AKTIEN, Düsseldorf, DE;
 (72) Opitz Werner, Langenfeld, DE;
 Kling Hans-Willi, Wuppertal, DE;
 Wimschneider Andrea, Düsseldorf, DE;
 Bartik-Himmler Ibolya, Odenthal, DE;
 Thünchen Andreas, Wuppertal, DE;
 Rose Andreas, Langenfeld, DE;
 Krey Wolfgang, Wuppertal, DE;
 (54) **Způsob kontroly hydrofility**
 (22) 05.10.1999
 (32) 04.12.1998
 (31) 1998/19855957
 (33) DE
 (86) PCT/EP99/07367
 (87) WO 00/34737
 (57) Způsob je určen pro kontrolu hydrofility pevné povrchové plochy po hydrofilním působení, přičemž se povrchová plocha smáčí vodou, ozařuje se infračerveným zářením, intenzita od povrchové plochy nazpět vyzařovaného infračerveného záření se měří při předem stanovené vlnové délce nebo při předem stanovených více vlnových délkách a podle naměřené intenzity se stanovuje střední obsazení povrchové plochy vodou. Tento způsob je například použitelný pro automatické přezkoušení čistícího procesu nebo pro hydrofilní působení na plastické hmoty. Pokud by byly zjištěny nedostatečné výsledky, jsou s výhodou vydávána automatická varovná hlášení a/nebo jsou zavedena opatření pro přezkoušení předcházejících procesních kroků.
 (74) Korejzová Zdeňka JUDr., Spálená 29, Praha 1, 11000;

- 7 (51) **G 01 B 21/00, G 01 M 19/00**
 (21) **2000-3320**
 (71) GENERAL ELECTRIC COMPANY, Schenectady, NY, US;
 (72) Mercer Gary David, Simpsonville, SC, US;

- Li Ming Cheng, Cincinnati, OH, US;
 Baum Charles Robert, West Chester, OH, US;
 (54) **Měřicí systém pro měření posuvu součástí rotoru**
 (22) 12.09.2000
 (32) 23.02.2000
 (31) 2000/511552
 (33) US
 (57) Měřicí systém pro měření osového posuvu trubky (28) vzhledem k osově stacionární součásti (38) v otočné sestavě (10) rotoru (12) obsahuje alespoň jednu sondu (48) pro snímání posuvu, uzpůsobenou pro umístění kolmo na podélnou osu trubky (28), systém izolovaných kabelů (50, 56, 36), uzpůsobených pro průchod sestavou (10) rotoru (12), sestavu (78) distančních modulů (58, 60, 62, 64), umístěnou v osově směru za sestavou (10) rotoru (12), ke které jsou připojeny kabely (50, 56, 36) Telemetrický systém (112, 116) je funkčně připojený k uvedené sestavě (78) distančních modulů (58, 60, 62, 64) pro odebrání vzorků signálů od uvedené sestavy (78) distančních modulů (58, 60, 62, 64) a pro předávání údajů do pozemní stanice.
 (74) Čermák Karel Dr., Národní třída 32, Praha 1, 11000;

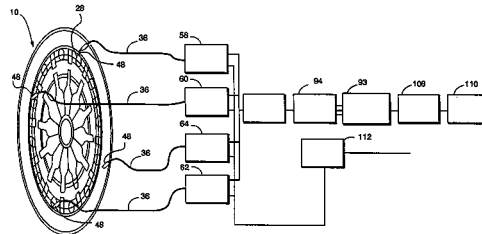

- 7 (51) **G 01 K 1/10, G 01 K 1/12**
 (21) **2000-4752**
 (71) TEXACO DEVELOPMENT CORPORATION, New York, NY, US;
 (72) Green Steven R., Eldorado, KS, US;
 Powell David L. Jr., Augusta, KS, US;
 (54) **Termočlánek pro použití ve zplynovacím procesu**
 (22) 25.06.1999
 (32) 26.06.1998
 (31) 1998/106133
 (33) US
 (86) PCT/US99/14281
 (87) WO 00/00797
 (57) Je předkládáno zdokonalené zařízení zahrnující termočlánek (10) pro měření teploty při zplynovacím procesu. Zdokonalení zahrnuje safírový kryt obklopující alespoň část termočlánu (10). Safírový kryt může být ve tvaru safírového pouzdra (24) obepínajícího termočlánek (10). Zařízení může rovněž zahrnovat termokomoru, se safírovým krytem vytvořeným termokomoru. Termokomora sestává z vnitřní ochranné trubice (62) a vnější ochranné trubice (64). Termočlánek (10) je zasunut do termokomory nejprve periferním koncem (26) a je provlečen redukční přírubou (76).
 (74) PATENTSERVIS PRAHA a.s., Jivenská 1, Praha 4, 14000;

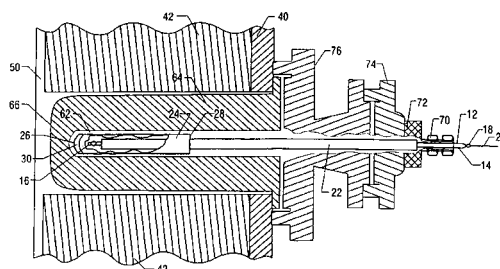

7 (51) **G 01 N 21/88**(21) **2001-1966**

(71) OESTERREICHISCHE BANKNOTEN- UND SICHERHEITSDRUCK GMBH, Wien, AT;

(72) Grösswang Heinz, Gaaden, AT;

Fajmann Peter, Herzogenburg, AT;

(54) **Zařízení ke kontrole úhlově závislého rozptylového chování předmětu pozorovatelem**

(22) 02.12.1999

(32) 02.12.1998, 19.11.1999

(31) 1998/2038, 1999/808

(33) AT, AT

(86) PCT/AT99/00297

(87) WO 00/33054

(57) Zařízení se používá k vizuální kontrole cenných papírů, zejména bankovek pozorovatelem. Sestává z přidržovacího zařízení (2), které má měřicí okénko (5), které lze nastavit do předem dané polohy vzhledem k cennému papíru, zejména k bankovce (4, 4', 4''). Dále z pozorovacího okénka (7), které je pro pozorovatele (8) viditelné a z přívodu světla (6), který je nesen přidržovacím zařízením (2) a směřuje v podstatě rovnoběžné světelné paprsky (9) pod předem daným úhlem (α) na měřicí okénko (5). Součástí kontrolního zařízení je i zařízení (11) pro řízení světla, které je nesené přidržovacím zařízením (2). Zařízení (11) pro řízení světla zachycuje velký počet světelných paprsků (10), vycházejících pod různými úhly (β_1 , β_2) z jedné nebo dvou měřicího okénka (5).

(74) Všečetka Miloš JUDr., Hálkova 2, Praha 2, 12000;

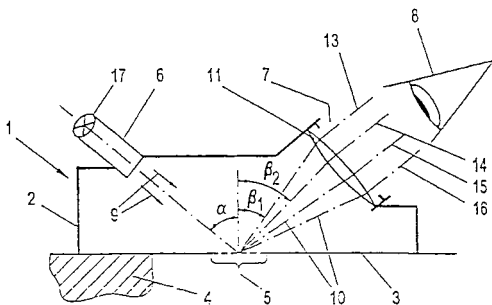
7 (51) **G 01 N 21/89**(21) **2001-671**

(71) W. SCHLAFHORST AG & CO., Mönchengladbach, DE;

(72) Henze Herbert, Mönchengladbach, DE;

Birlem Olav, Schwalmtal, DE;

(54) **Způsob k optické detekci nečistot, zejména cizích vláken, v podélně se pohybující přízi a zařízení k jeho provádění**

(22) 21.02.2001

(32) 26.02.2000

(31) 2000/10009131

(33) DE

(57) K detekci nečistot se na podélně pohybující přízi (1) získá v prvním měření na senzoru (24) první signál závislý na průměru příze (1) a intenzita světla se pro druhé měření nastaví v závislosti na prvním signálu tak, že se světlo remitované přízi (1) zbaví vlivu velikosti průměru příze (1), a druhý elektrický signál se vyhodnocuje ve vyhodnocovacím zařízení (28) bezprostředně k detekci nečistot.

(74) Švorčík Otakar JUDr., Hálkova 2, Praha 2, 12000;

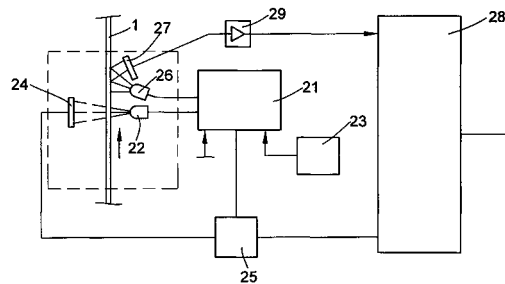
7 (51) **G 01 N 33/28, C 10 L 1/00**(21) **2000-3909**

(71) BASF AKTIENGESELLSCHAFT, Ludwigshafen, DE;

(72) Meyer Frank, Heidelberg, DE;

Wagenblast Gerhard, Wachenheim, DE;

Beck Karin Heidrun, Ludwigshafen, DE;

Vamvakaris Christos, Kallstadt, DE;

(54) **Způsob značkování kapalin alespoň dvěma markery a způsob jejich detekce**

(22) 12.04.1999

(32) 23.04.1998

(31) 1998/19818176

(33) DE

(86) PCT/EP99/02451

(87) WO 99/56125

(57) Způsob značkování kapalin spočívá v tom, že uvedené značkovací látky absorbují ve spektrálním rozsahu od 600 do 1200 nm a jako důsledek emitují fluorescenční záření, přičemž v daném absorpčním rozmezí se absorpční rozsahy nejméně jedné další značkovací látky překrývá s absorpčním rozsahem nejméně jedné další značkovací látky. Způsobu detekce značkovacích látek v kapalinách je charakterizován tím, že použité zdroje záření emitují záření v absorpčních rozsazích značkovacích látek, takže lze detekovat fluorescenční záření emitované uvedenými značkovacími látkami, alespoň jeden z uvedených zdrojů záření emituje záření v absorpčním rozsahu, ve kterém se alespoň jedna značkovací látka překrývá s alespoň jednou další značkovací látkou, přičemž počet použitých zdrojů záření je menší než počet značkovacích látek nebo shodný.

(74) Švorčík Otakar JUDr., Hálkova 2, Praha 2, 12000;

7 (51) **G 01 N 33/49, G 01 N 33/52, G 01 N 33/574**(21) **2000-949**

(71) FALTUS Igor I., Praha, CZ;

LIVENCOV Vladimír V., Kiev, UA;

(72) Faltus Igor I., Praha, CZ;

Livencov Vladimír V., Kiev, UA;

(54) **Způsob spektroskopické diagnostiky rakovinových onemocnění v biologickém materiálu**

(22) 15.03.2000

(57) Způsob spočívá v tom, že se kapka vzorku krve před a po zpracování 20 až 30 μ l 5 % až 20 % vodného roztoku chloridu kovu alkalických zemin po dobu 5 až 10 min. při teplotě 10 až 30 °C ve formě nátěru podrobí snímání infračerveného spektra v intervalu 1600 až 1700 cm^{-1} , načež se pro vzorek stanoví poměr integrovaných ploch absorpčních maxim po zpracování a před zpracováním činidlem, zejména po převedení spekter na druhé odmocniny, přičemž při velikosti poměru těchto ploch vyšším než 1,2 je ve vzorku přítomno rakovinové onemocnění a při velikosti tohoto poměru 0,4 až 1,2, zejména 0,44 až 1,2, je rakovinové onemocnění nepřítomno.

(74) Guttmann Michal JUDr. Ing., Nad Štolou 12, Praha 7, 17000;

- 7 (51) **G 01 N 33/543, G 01 N 33/576, G 01 N 33/573, C 12 Q 1/70, C 07 K 14/18**
 (21) **2000-3819**
 (71) INNOGENETICS N. V., Ghent, BE;
 (72) Maertens Geert, Brugge, BE;
 Louwagie Joost, Zwijndrecht, BE;
 Bosman Alfons, Opwijk, BE;
 Sablon Erwin, Merchtem, BE;
 Zrein Maan, Bondues, FR;
- (54) **Imunodiagnostický test používající redukující činidla**
 (22) 15.04.1999
 (32) 17.04.1998
 (31) 1998/98870087
 (33) EP
 (86) PCT/EP99/02547
 (87) WO 99/54735
 (57) Vynález se vztahuje k diagnóze a léčení infekce HCV. Zabývá se prováděním a přípravou imunotestů s antigenem na pevné fázi za přítomnosti redukčního činidla, které se přidává k pevné fázi během procesu potahování, blokování a/nebo fixace daného antigenu na pevnou fázi nebo během předběžné úpravy pevné fáze. Dále vynález popisuje přípravu expresních plazmidů, produkci proteinů v buňkách E.coli a purifikaci rekombinantně exprimovaného proteinu obsahujícího cystein, která sestává z kroků: sulfonace lyzátu rekombinantních hostitelských buněk v přítomnosti guanidinchloridu, úpravy detergentem s obojetným ionem a následné puřifikace sulfonovaných rekombinantních proteinů s následným odstraněním detergentu.
- (74) Čermák Karel Dr., Národní třída 32, Praha 1, 11000;

- 7 (51) **G 01 R 19/00**
 (21) **2000-911**
 (71) MÍČKO František, Ostrava, CZ;
 PLISKA Vladimír, Ostrava, CZ;
 (72) Míčko František, Ostrava, CZ;
 Pliska Vladimír, Ostrava, CZ;
- (54) **Zařízení pro vyhledávání vad v izolaci kovových úložných zařízení a způsob jeho použití**
 (22) 13.03.2000
 (57) Mezi propojovacím prvkem (3), vodivě spojeným s úložným zařízením (1) a kontaktem (9) je přes miliampérmetr (6) připojen zdroj proudu (4). Po obou stranách kontaktu (9) je ve směru podélné osy kovového úložného zařízení (1) umístěna dvojice kovových elektrod (10), propojena přes voltmetr (11). Podstata způsobu měření spočívá v tom, že kontakt (9) je pokládán ve směru trasy úložného zařízení (1) a je měřen proud, procházející propojovacím prvkem (3), vodivě spojeným s úložným zařízením (1) a kontaktem (9), vyvolaný připojeným zdrojem proudu (4).
- (74) Nádvořník Pavel Ing., Sokola Tůmy 1, Ostrava - Hulváky, 70900;

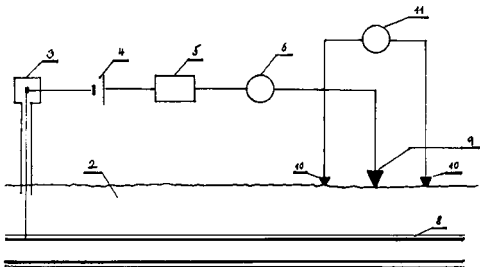

- 7 (51) **G 02 B 6/44, G 02 B 6/50**
 (21) **2001-488**
 (71) HECHT Reinhard, Regensburg, DE;
 MANSTORFER Karl, Regensburg, DE;
 KA-TE SYSTEM AG, Zürich, CH;

- (72) Hecht Reinhard, Regensburg, DE;
 Manstorfer Karl, Regensburg, DE;
 Wyder Hans, Mönchaltorf, CH;
 Häusermann Christian, Mönchaltorf, CH;
 Bunsch Hans Dr.-sc. tech., Zürich, CH;
 Weingarten Marco, Zürich, CH;
- (54) **Zařízení pro zamontování vnitřní upínky v nepřístupné trubce**
 (22) 04.08.1999
 (32) 07.08.1998
 (31) 1998/98810760
 (33) EP
 (86) PCT/CH99/00362
 (87) WO 00/08506
 (57) Zařízení pro zamontování vnitřní upínky (12) v nepřístupné trubce (14), které je na trubkové vnitřní stěně (14') v podélném směru (R) trubky (14) opatřeno pohyblivě podpíratelným podstavcem (16), upínkovou ukládací hlavou (64), která je uspořádána radiálně pohyblivě na podstavci (16) vzhledem k jeho podélné ose (18') a která je přiveditelná do záběru s úsekem (58) vnitřní upínky (12), jakož i pastorkem (88), který je přiveditelný do záběru s dalším úsekem (12') vnitřní upínky (12) pro rozšíření vnitřní upínky (12), a odpovídajícími poháněcími prostředky (66; 72, 74), kterými je pro montáž vnitřní upínky (12) upínková ukládací hlava (64) prostřednictvím rozšíření pohyblivě radiálně navenek a pastorek (88) je přiveditelný do rotace.
- (74) Korejzová Zdeňka JUDr., Spálená 29, Praha 1, 11000;

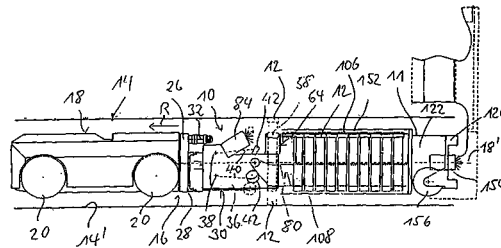

- 7 (51) **G 03 B 27/02**
 (21) **2000-566**
 (71) ŠIMUNEK Jiří Mgr., Praha, CZ;
 (72) Šimunek Jiří Mgr., Praha, CZ;
- (54) **Způsob výroby filmových kopií pro neslyšící diváky a zařízení k provádění tohoto způsobu**
 (22) 17.02.2000
 (57) Způsob výroby filmových kopií pro neslyšící diváky ze základního filmového díla spočívá v tom, že se do filmové dráhy (2) standardní krokové kontaktní, případně optické, filmové kopírky (1) založí originální negativ hraného obrazu základního díla zároveň s pozitivní filmovou surovinou s označeným startem a na tuto pozitivní filmovou surovinu se poté exponuje přes masku (5), vykrývající část pozitivní filmové suroviny odpovídající obrazu tlumočnicka znakové řeči na filmové kopii, hraný obraz základního filmového díla, poté se taktó exponovaná pozitivní filmová surovina přetočí zpět na označený start a založí se spolu s originálem negativu obrazu tlumočnicka znakové řeči do filmové dráhy (2) kopírky (1), načtež se na pozitivní filmovou surovinu přes vsazenou kontramasku (6), vykrývající část pozitivní filmové suroviny odpovídající obrazu hraného obrazu základního filmového díla na filmové kopii, exponuje obraz tlumočnicka znakové řeči. Zařízení k provádění způsobu je tvořeno krokovou kontaktní, případně optickou, filmovou kopírkou (1), která je pro vykrytí příslušné části obrazu opatřena vyměnitelným rámečkem (4) s maskou (5) a vyměnitelným rámečkem (4) s kontramaskou (6), zasaditelnými do okeničky (3) filmové dráhy (2) kopírky (1).

- (74) PATENTSERVIS PRAHA a.s., Jivenská 1, Praha 4, 14000;

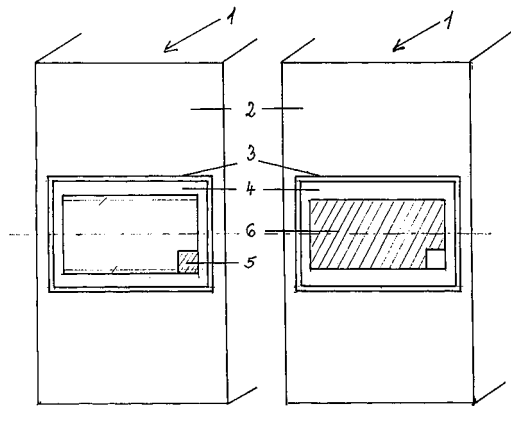

7 (51) **G 05 B 19/19, B 23 Q 15/00**

(21) **2001-583**

(71) GENERAL ELECTRIC COMPANY, Schenectady, NY, US;

(72) Fusaro Robert Anthony Jr., Cobleskill, NY, US;

(54) **Kalibrační zaměřovač pro robotizovaný stroj a způsob použití zaměřovače**

(22) 14.02.2001

(32) 15.02.2000

(31) 2000/504196

(33) US

(57) Kalibrační zaměřovač (28) pro robotizovaný stroj (10) obsahuje nástroj (18) odnímatelně nesený na uložení (16), pro sledování programovatelné dráhy (42) po zpracovávaném předmětu (26), přičemž kalibrační zaměřovač (28) obsahuje pouzdro (30) tvarované jako nástroj (20) pro nesení na uložení (16), a laser (32) upevněný na pouzdře pro vysílání laserového svazku (34) na zpracovávaný předmět (26). Řídicí jednotka v sobě ukládá programovanou dráhu pro zaměřovač (28), nesený na robotizovaném rameni (12) pro udržování odstupové vzdálenosti od zpracovávaného předmětu (26). Při způsobu se kalibrační zaměřovač (28) vsadí do robotizovaného stroje (10), robotizovaný stroj (10) se uvede v činnost, aby pohyboval kalibračním zaměřovačem (28) po uvedené dráze, a laserový svazek (34) se vysílá do zaostřeného ozařovacího bodu (34a) na zpracovávaném předmětu (26) v odstupe od něj. Dráha se programuje analytickým určováním souřadnic zaměřovače (28) vzhledem ke zpracovávanému předmětu (26) v každém z uvedených bodů mřížkové dráhy (42) pro vyvolávání odpovídajících odstupů v těchto bodech, analytické souřadnice se zaznamenávají v řídicí jednotce (14), stroj se uvádí v činnost pro sledování dráhy a postupně vysílání laserového svazku (34) do bodů mřížky na uvedeném zpracovávaném předmětu, a poloha zaostřeného ozařovacího bodu se seřizuje do jednoho z bodů mřížky, a zaznamenané souřadnice v řídicí jednotce (14) se korigují na seřizenou polohu zaostřeného ozařovacího bodu.

(74) Švorčík Otakar JUDr., Hájkova 2, Praha 2, 12000;

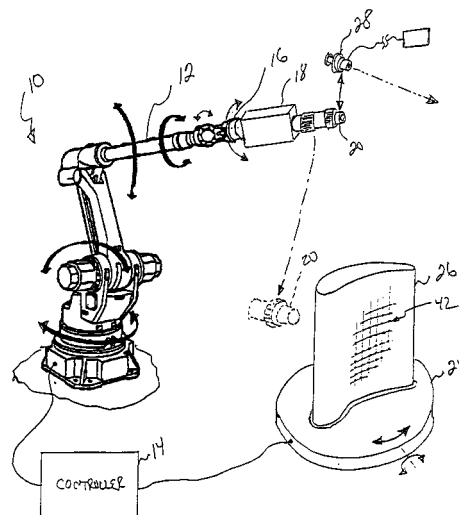

7 (51) **G 06 F 9/46, G 06 F 17/30**

(21) **2001-1281**

(71) INTERNATIONAL BUSINESS MACHINES CORPORATION, Armonk, NY, US;

(72) Jordan Kevin Michael, Briarcliff Manor, NY, US;
Wu Kun-Lung, Yorktown Heights, NY, US;

Yu Philip Shi-Lung, Chappaqua, NY, US;

(54) **Spolupracující vyrovnávací servery s vyvažováním zatížení**

(22) 08.10.1999

(32) 09.10.1998

(31) 1998/169223

(33) US

(86) PCT/GB99/03360

(87) WO 00/22526

(57) V systému obsahujícím skupinu spolupracujících vyrovnávacích serverů, jako například proxy vyrovnávací servery (150) může být požadavek postoupen na spolupracující vyrovnávací server (150) pokud požadovaný objekt nemůže být nalezen lokálně. Stav přetížení je detekován pokud například kvůli nerovnoměrnému rozložení jsou některé objekty vysoce žádané všemi klienty a vyrovnávací servery (150), které obsahují tyto populární objekty se přetížují kvůli postupovaným požadavkům. Odezvou je zatížení vyváženo posunem některých nebo všech postupovaných požadavků z přetíženého vyrovnávacího serveru (150) na méně zatížený vyrovnávací server (150). Je popsáno jak centralizované, tak distribuované prostředí vyvažování zatížení.

(74) Kalenský Petr JUDr., Hájkova 2, Praha 2, 12000;

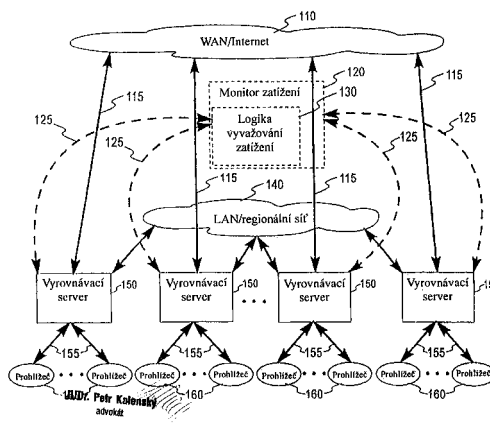

7 (51) **G 06 F 17/00**

(21) **2000-1481**

(71) IMPOWER, INC., Princeton, NJ, US;

(72) Brener Harry, Princeton, NJ, US;

- (54) **Elektronické obchodování s anonymním nakupováním a s anonymní maloobchodní dodávkou**
- (22) 03.09.1999
 (32) 04.09.1998
 (31) 1998/099162
 (33) US
 (86) PCT/US99/20348
 (87) WO 00/14648
 (57) Počítačem prováděný způsob zajišťuje dodávku zboží, nakoupeného ze serveru maloobchodníka bez odhalení identity zákazníka nebo jeho fyzické adresy pro počítač (140) maloobchodníka. Způsob zahrnuje přiřazení identity a fyzického místa každého zákazníka k počítači (100) prostřednictvím spojovacích informací, které jsou uloženy v zabezpečeném počítači, jako je počítač (110) spolehlivého dodavatele nebo počítač (150) banky. Počítač (100) zákazníka se anonymně připojuje k serveru počítače (140) maloobchodníka a objednává zboží bez odhalení své skutečné identity nebo fyzického místa. Zboží je předáváno maloobchodníkem společnému doručovateli v balíčcích, opatřených maloobchodníkem identifikátorem transakce a objektem zákazníka. Společný doručovatel získává identitu a adresu zákazníka z počítače (110) spolehlivého dodavatele s využitím identifikátoru transakce nebo objektu zákazníka a doručuje balíček na fyzickou adresu zákazníka.
- (74) Čermák Karel Dr., Národní třída 32, Praha 1, 11000;

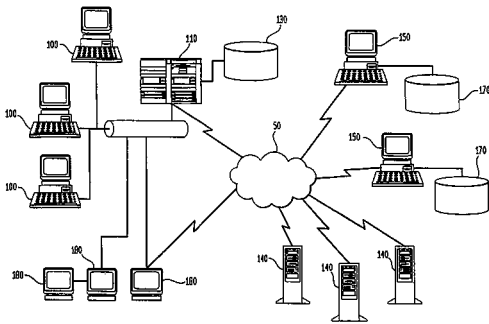

- (7 (51) **G 06 F 17/60**
 (21) **2001-2155**
 (71) CFPH, L. L. C., New York, NY, US;
 CANTOR FITZGERALD L. P., New York, NY, US;
 (72) Lutnick Howard, New York, NY, US;
 Fraser Stuart A., Armonk, NY, US;
 Paul Bijoy, Houston, TX, US;
 (54) **Automatizovaný procesor postupu pro zlepšení ceny**
 (22) 05.11.1999
 (32) 18.12.1998
 (31) 1998/216464
 (33) US
 (86) PCT/US99/26154
 (87) WO 00/38093
 (57) Technické řešení se týká systému na zpracování dat pro realizaci řízení transakce obchodování na základě dražby pro specializované položky, jako jsou nástroje se stálým příjmem. Systém na zpracování dat vytváří vysoce strukturovaný postup obchodování, realizovaný pomocí pořadí obchodních vzorů. Účastnická pracovní stanice (10) jsou připojeny k ústřednímu serveru (20), který obsahuje řídicí software. Přístup k obchodní činnosti je uskutečňován v komunikačním serveru (30) a ve vzdáleném serveru (40). Podle uvedeného postupu se mohou do tohoto systému vkládat nabídky ke koupi a k prodeji, nebo mohou být propláceny, nebo může být účastníkům dána příležitost k revidování svých nabídek ke koupi a k prodeji, v závislosti na obchodním stavu systému. Tento postup rozšiřuje obchodní efektivnost, provádí odměny realizátorům trhu, a poctivě rozděluje

- tržní příležitost uživatelům systému.
 (74) Hakr Eduard Ing., Přístavní 24, Praha 7, 17000;

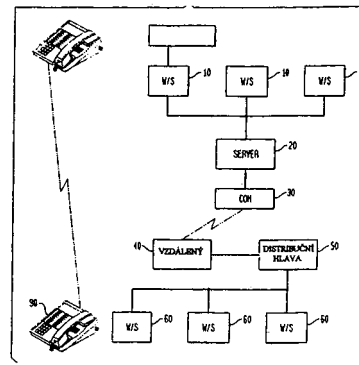

- (7 (51) **G 08 B 21/02, G 08 B 21/08**
 (21) **2000-734**
 (71) WERNADO Martin, Magstadt, DE;
 (72) Wernado Martin, Magstadt, DE;
 (54) **Snímačem řízená jednotka pro indikaci přítomnosti osob na žlabové nebo uzavřené skluzavce, zejména vodní skluzavce**
 (22) 28.02.2000
 (57) Řešení se týká snímači (19) řízené jednotky (17) pro detekci osob nacházejících se na otevřené nebo uzavřené skluzavce, zejména vodní skluzavce (11). Jednotka (17) je opatřena nejméně dvěma se vzájemným odstupem uspořádanými snímači (19), které jsou uspořádány u sledovaného úseku této vodní skluzavky (11), přičemž jednotka (17) obsahuje obvod (22) pro zpracování signálů ze snímačů (19), ke kterému je připojen procesní regulátor (23) s připojeným indikačním zařízením (24). Snímače (19) jsou tvořeny fotoelektrickými prvky. Řešení se rovněž týká způsobu snímání a vyhodnocování měřicího signálu, zejména pro snímači (19, 19', 19'') řízenou jednotku (17). K nejméně dvěma v sérii zapojeným snímačům (19', 19''), v sérii s každým z nich je s výhodou zapojen ochranný odpor, se připojuje napětí a mezi snímači (19', 19'') se odebrá výstupní napětí (U_1) přičemž při zastínění jednoho ze snímačů (19', 19'') se zjišťuje změna tohoto výstupního napětí (U_1).
- (74) Chlстина Jiří Ing., Jana Masaryka 43-47, Praha 2, 12000;

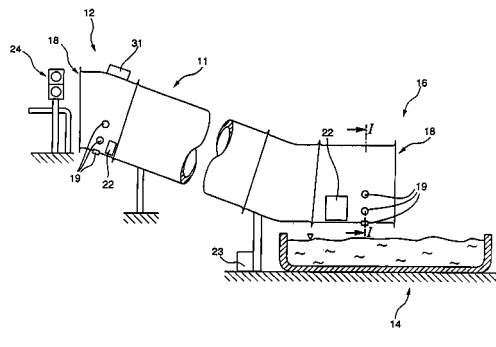

- (7 (51) **G 09 B 19/06**
 (21) **2000-705**
 (71) EFREMUSHKIN Igor, Praha, CZ;
 (72) Efremushkin Igor, Praha, CZ;
 (54) **Způsob výuky, zejména cizích jazyků, a nosný produkt informací k jeho provádění**
 (22) 25.02.2000
 (57) Způsob výuky při němž se osvojované informace předávají vyučované osobě alespoň působením prostředku pro vizuální předávání informací, který se předem opatří nosným produktem informací s osvojovanými informacemi, spočívá v tom, že se na vyučovanou osobu

působí osvojovanými informacemi v sugestologické podobě s frekvencí více než 25 Hz a méně než 50 Hz, přednostně frekvencí 40 Hz. Nosný produkt informací k provádění tohoto způsobu výuky, který je uložen na paměťovém médiu čitelném prostředkem pro vizuální předávání informací a vložitelném do prostředku pro vizuální předávání informací, je upraven pro předávání alespoň části osvojovaných informací prostředkem pro vizuální předávání informací s frekvencí více než 25 Hz a méně než 50 Hz.

(74) Kalenský Petr JUDr., Hálkova 2, Praha 2, 12000;

7 (51) **G 09 F 1/02, G 09 F 19/00**

(21) **2000-523**

(71) IBIS INFORMATION SYSTEMS, A. S., Brno, CZ;

(72) Kochrda Libor, Moravské Budějovice, CZ;

(54) **Reklamní předmět**

(22) 15.02.2000

(57) Reklamní předmět je tvořen tenkou a tuhou plastovou deskou (1) s vnějším obvodem (2), ve tvaru n - úhelníku, v jehož středu je kruhový otvor (3), přičemž deska (1) je z jedné strany opatřena reklamním potiskem (4) a z druhé strany je na desce (1) CD záznam (5) a výstupky (6) pro centrování v CD mechanice, přičemž deska (1) je zasunuta v obalu (7), z tenké průhledné plastové folie. Reklamní předmět působí svým vzhledem a upraveným povrchem a současně může působit i zvukem a obrazem s pomocí naneseného na tomto předmětu a snímaného pomocí snímáčního zařízení.

(74) Langhans Jiří Ing., Krajínova 7, Brnoič, 67401;

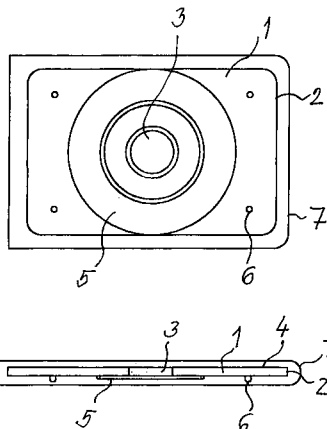

7 (51) **G 09 F 3/00, G 09 F 3/02, G 09 F 3/03**

(21) **2000-622**

(71) BROOKS/TODO SEGURIDAD EN ESPAÑA, S. A., Barcelona, ES;

(72) Granell Jaume Baucells, Barcelona, ES;

(54) **Plomba pro pytle a podobné obaly**

(22) 21.02.2000

(57) Plomba je vyrobena z plochého základního tělesa (1) žlábkovitého tvaru, které má na jednom svém konci třmen opatřený zúžením (7), uspořádaný tak, že tvar a rozměry tohoto třmenu odpovídají tvaru a rozměru jazýčku (8) zipu, připojitelnému k tomuto třmenu základního tělesa (1) na způsob drážky a pera, umožňujícím jenom čelní spojení s podélným blokováním obou dílů. Hloubka žlábků základního tělesa (1) je znatelně větší než tloušťka jazýčku (8) zipu, přičemž v základním tělese (1) jsou zabudovány okrajové a vnitřní podpěry pro tento jazýček (8), vymezení uspořádání v jedné rovině mezi jazýčkem (8) a třmenem základního tělesa (1), kde v tomto uspořádání jsou oba díly blokovatelné pomocí třetího dílu (21) tvořícího vlastní plombu, a který je shodně připojitelný jak k základnímu tělesu (1), tak k jazýčku (8) zipu.

(74) Hakr Tomáš Ing., Přístavní 24, Praha 7, 17000;

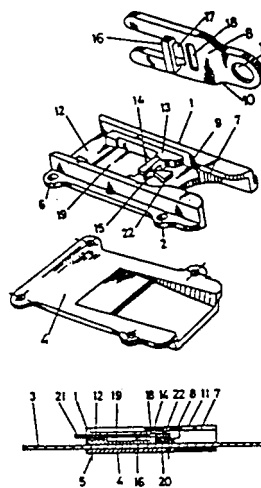

7 (51) **G 11 B 5/55, F 16 C 19/12**

(21) **1997-45**

(71) INTERNATIONAL BUSINESS MACHINES CORPORATION, Armonk, NY, US;

(72) Boutaghou Zine-Eddine, Owatonna, MN, US;

(54) **Zařízení s otáčivým diskem pro uložení dat**

(22) 03.05.1996

(32) 22.05.1995

(31) 1995/446381

(33) US

(86) PCT/EP96/01859

(87) WO 96/37884

(57) Zařízení s otáčivým diskem pro uložení dat obsahuje základnu (104) pohonu disku (101), alespoň jeden disk (101), který je otočně uložen na základně (104) pro otáčení kolem osy, ložiskovou sestavu pro výkyvný ovladač (105), kterýžto výkyvný ovladač (105) se vykyvuje kolem osy (106) ovladače (105). Ložisková sestava obsahuje první volně otočnou kuličku (201) a druhou volně otočnou kuličku (202), kteréžto kuličky (201, 202) jsou středěny k ose (106) ovladače (105) a jsou osově odděleny. Zařízení dále obsahuje první nepohyblivý blok (222) ovladače (105), kterýžto první blok (222) má první vydutý nosný povrch (211) středěný kolem osy (106) ovladače (105) a ve styku s první kuličkou (201), druhý nepohyblivý blok (223) ovladače (105), kterýžto druhý nepohyblivý blok (223) má druhý vydutý nosný povrch (212) středěný kolem osy (106) ovladače (105) a ve styku s druhou kuličkou (202) a výkyvnou ovladač sestavu obsahující alespoň jednu měničovou hlavu (109) nesenou závěsem (108), motor ovladač sestavy závěsu (108) měničové hlavy (109), třetí vydutý nosný povrch středěný kolem osy (106) ovladače (105) a ve styku s první kuličkou (201). Třetí nosný povrch (210) je proti prvnímu vydutému nosnému povrchu (211) v ose (106) ovladače (105). První a třetí vydutý nosný povrch (211, 213) jsou ve styku s první kuličkou (201). Čtvrtý vydutý nosný povrch (212) středěný kolem osy (106) ovladače (105) je ve styku s druhou kuličkou (202), čtvrtý vydutý nosný povrch (212) je proti druhému vydutému nosnému povrchu (213) v ose (106) ovladače (105). Druhý a čtvrtý vydutý nosný povrch (210, 212) jsou ve styku s druhou kuličkou (202).

(74) Kalenský Petr JUDr., Hálkova 2, Praha 2, 12000;

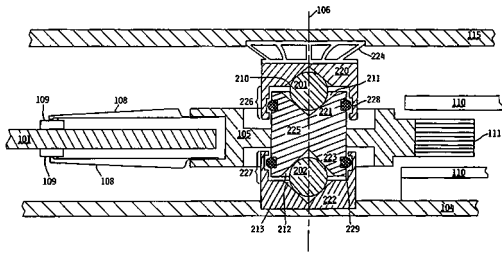

7 (51) **G 11 B 15/67, G 11 B 23/107**

(21) **1995-3253**

(71) INTERNATIONAL BUSINESS MACHINES CORPORATION, Armonk, NY, US;

IBM DEUTSCHLAND GMBH, Stuttgart, DE;

(72) Robles Guillermo Santa Maria, Tucson, AZ, US;

Sendelwick Michael Lynn, Tucson, AZ, US;

(54) **Kazeta magnetické pásky se zaváděcím blokem a kolíkem**

(22) 24.11.1993

(32) 14.06.1993

(31) 1993/076321

(33) US

(86) PCT/EP93/03298

(87) WO 94/29859

(57) Kazeta magnetické pásky obsahuje zaváděcí blok (22) s kolíkem (24) zaváděcího bloku (22), prostřednictvím jehož je zamezeno vzájemné blokování s dosavadními zaváděcími bloky a kolíky podle dosavadního stavu techniky. Kazeta (20) magnetické pásky je obvykle obdélníkovým pouzdem se čtyřmi rohy. Kazeta (20) magnetické pásky je obvykle obdélníkovým pouzdem se čtyřmi rohy. Jeden z rohů pouzdra je skosen a opatřen prostorem pro uložení zaváděcího bloku (22) do zasunutí polohy. Zaváděcí blok (22) je opatřen drážkou (41) rozdělenou na horní (52), dolní (54) a střední (56) část. Průřez střední části (56) drážky (41) je menší než průřez dolní části (54) drážky (41), zatímco průřez horní části (52) drážky (41) je menší než průřez střední drážky (41). Průřez dolní části (54) drážky (41) je definován kruhovým obloukem o více než 180° pro vložení a zasunutí kolíku (24) zaváděcího bloku. Horní části (52) drážky (41) je takového tvaru, že omezuje předem určenou velikost podélného pohybu kolíku (24) zaváděcího bloku (22). Konfigurace drážky (41) zaváděcího bloku (22) a kolíku (24) zaváděcího bloku (22) jsou utvářeny tak, že zamezují vzájemnému blokování dosavadních zaváděcích bloků a kolíků zaváděcích bloků.

(74) Kalenský Petr JUDr., Hálkova 2, Praha 2, 12000;

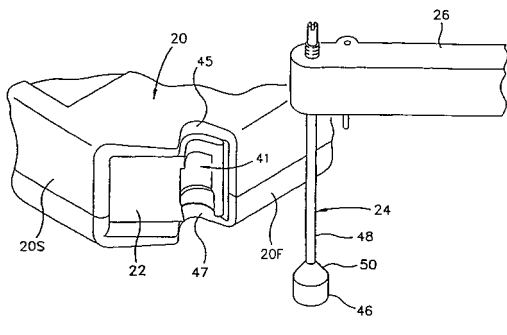

7 (51) **G 11 B 20/18**

(21) **2001-908**

(71) KONINKLIJKE PHILIPS ELECTRONICS N. V., Eindhoven, NL;

(72) Van Gestel Wilhelmus Jacobus, Eindhoven, NL;

(54) **Způsob a zařízení pro záznam informací**

(22) 12.07.2000

(32) 15.07.1999

(31) 1999/99202322

(33) EP

(86) PCT/EP00/06625

(87) WO 01/06512

(57) Je popsán způsob pro záznam videosignálů v reálném čase na optický disk (2), který má záznamovou oblast (40), která obsahuje správní oblast (43), rezervní oblast (42) a uživatelskou oblast (41). Normální záznam se odehrává v blocích (45) do první předdefinované oblasti (NW) volné části (47) uživatelské oblasti (41). Pokud se během záznamového procesu narazí na chybný blok (45*), vytvoří se náhradní záznam, který má velikost mnoha bloků, do druhé předdefinované oblasti (RW) volné části (47) uživatelské oblasti (41), poté pokračuje normální záznam do první předdefinované oblasti (NW). Na jedné straně se omezí počet skoků pro náhradní záznam a na druhé straně to má za následek velice účinné využití úložné kapacity disku (2). Záznamové zařízení (1) obsahuje záznamovou řídicí jednotku (20) přizpůsobenou k řízení záznamového procesu. Dále obsahuje alokačního správce (30) přizpůsobeného k určení toho, v jakém místě disku (2) se má provést záznamový proces.

(74) Zelený Pavel JUDr., Hálkova 2, Praha 2, 12000;

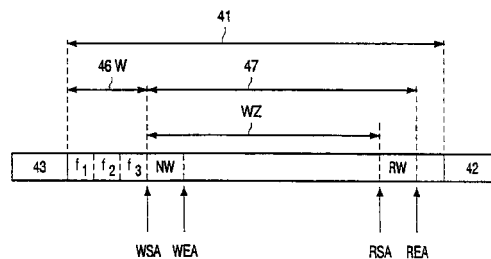

7 (51) **G 11 B 27/034, G 11 B 27/10, G 11 B 27/30, G 11 B 27/32, G 11 B 20/12, H 04 N 9/804**

(21) **2001-693**

(71) KONINKLIJKE PHILIPS ELECTRONICS N. V., Eindhoven, NL;

(72) De Haan Wiebe, Eindhoven, NL;

(54) **Způsob a zařízení pro záznam kódovaného bitového toku**

(22) 21.06.2000

(32) 25.06.1999

(31) 1999/99202056

(33) EP

(86) PCT/EP00/05715

(87) WO 01/01415

(57) Je popsán způsob a zařízení pro záznam kódovaného bitového toku, přičemž kódovaný bitový tok reprezentuje více video objektů obsahujících posloupnost buněk, společně tvoří část MPEG2 programového toku, na záznamový nosič diskového typu, jako je optický disk. Způsob obsahuje záznam souboru souvisle uspořádaných video objektů a informací pro správu o zaznamenaných video objektech. Soubor je rozdělen do přilehlých záznamů, které reprezentují hratelné tituly, kde se hratelný titul definuje jako přehrávací posloupnost všech úplných buněk nebo podmnožina úplných buněk záznamu v pořadí podle umístění v úložné oblasti video objektů na disku. Způsob dále obsahuje vytváření seznamu titulů z titulů uspořádaných v pořadí podle uspořádání v rámci oblasti video objektů na disku. Způsob definuje titul volného místa, který představuje volné místo v rámci oblasti video objektů a přidává titul volného místa do seznamu titulů. Zařízení pro záznam kódovaného bitového toku obsahuje systémové řídicí prostředky přizpůsobené k definování hratelného titulu.

(74) Zelený Pavel JUDr., Hálkova 2, Praha 2, 12000;

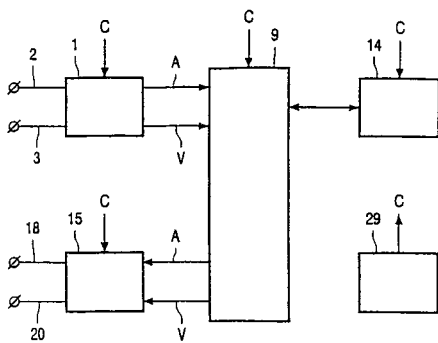

- 7 (51) **G 11 B 27/10, G 11 B 21/08, H 04 N 1/21**
 (21) **1992-1435**
 (71) KONINKLIJKE PHILIPS ELECTRONICS N. V., Eindhoven, NL;
 (72) Timmermans Jozef Maria Karel, Hasselt, BE;
 (54) **Nosič záznamu a čtecí zařízení pro jeho čtení**
 (22) 18.09.1991
 (32) 19.09.1990, 27.09.1990
 (31) 1990/90202487, 1990/9002113
 (33) GB, NL
 (86) PCT/NL91/00174
 (87) WO 92/05554
 (57) Nosič (70) záznamu má na sobě zaznamenaný ve stopě (71) kódovaný obraz, složený z po sobě následujících kódovaných obrazových řádků (BL). Kódované obrazové řádky (BL) obsahují řádkové synchronizace (LD) a řádková čísla (LN), přičemž každé řádkové číslo (LN) udává sledové číslo příslušného kódovaného obrazového řádku (BL) v kódovaném obrazu, a každá řádková synchronizace (LD) udává začátek příslušného kódovaného obrazového řádku (BL). Na nosiči záznamu (70) je také zaznamenána řídicí informace (IIDB) vyhledávání, obsahující adresy pro kódované obrazové řádky (BL) kódovaného obrazu, které udávají polohy příslušných obrazových řádků ve stopě (71). Čtecí zařízení (6) obsahuje čtecí hlavu (280) pro čtení zaznamenaných kódovaných obrazových řádků (BL) snímáním stopy, prostředky pro pohybování čtecí hlavou ke stopové části, mající zvolenou adresu, a dále prostředky pro volbu kódovaného obrazového řádku (BL) ve zvoleném kódovaném obrazu, prostředky pro čtení řídicí informace (IIDB) vyhledávání, prostředky pro volbu, na základě takto čtených adres, adresy pro stopovou část ležící před stopovou částí, kde začíná záznam zvoleného kódovaného obrazového řádku (BL), prostředky pro působení, že se čtecí hlava (280) pohybuje ke stopové části udávané zvolenou adresou, a prostředky pro následnou detekci čtení začátku zvoleného kódovaného obrazového řádku (BL).
- (74) Zelený Pavel JUDr., Hálkova 2, Praha 2, 12000;

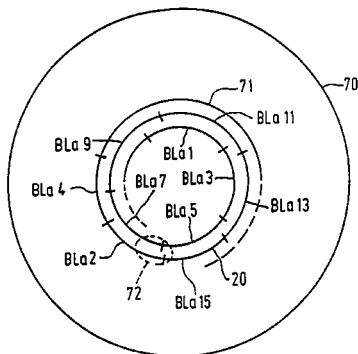

- 7 (51) **H 01 F 27/28, H 01 F 27/34**
 (21) **2000-524**
 (71) BOHATA Svatopluk Ing., Brno, CZ;
 (72)

- Bohata Svatopluk Ing., Brno, CZ;
 (54) **Zapojení měničového transformátoru s dvojcestným usměrňovačem**
 (22) 15.02.2000
 (57) Řešení se týká zapojení transformátoru a dvojcestného usměrňovače u výkonových měničů s polovodičovými spínači, zvláště určených pro získávání vyšších, případně velmi vysokých napětí. Zapojení měničového transformátoru s dvojcestným usměrňovačem má sekundární vinutí transformátoru rozděleno na jednotlivé sekce (7) v jedné větvi a sekce (8) ve druhé větvi, které jsou za sebou v sérii propojeny před shodně řazené usměrňovací diody (5) a (6). Každá sekce (7) v první větvi i každá sekce (8) ve druhé větvi sekundárního vinutí tvoří vždy jednu závitovou vrstvu sekundárního vinutí, začínající vždy na stejné straně sekundární cívky a končící na její druhé straně, když všechny sekce vinutí jsou vinuty stejným směrem. Zapojení lze také analogicky modifikovat i pro jiné případy. Na příklad pro měničový transformátor s jednocestným usměrňovačem.
- (74) Langhans Jiří Ing., Krajínova 7, Třebíč, 67401;

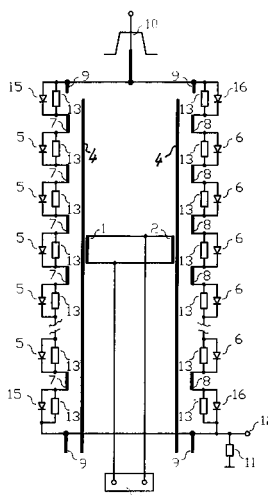

- 7 (51) **H 01 G 9/042**
 (21) **2001-1182**
 (71) KEMET ELECTRONICS CORPORATION, Greenville, SC, US;
 (72) Hahn Randolph S., Greenville, SC, US;
 Lessner Philip M., Simpsonville, SC, US;
 Rajasekaran Veeriya, Greenville, SC, US;
 (54) **Pevný elektrolytický kondenzátor**
 (22) 29.09.1999
 (32) 30.09.1998
 (31) 1998/163318
 (33) US
 (86) PCT/US99/22487
 (87) WO 00/19469
 (57) Pevný elektrolytický kondenzátor je tvořen (a) porézni anodou ve formě pelety, (b) dielektrickou vrstvou filmu oxidu, vytvořenou oxidací na povrchu porézni pelety, (c) vodivým polymerem jako protielektrodou, lnoucí k filmu oxidu, přičemž vodivý polymer obsahuje silanové vazné činidlo. Způsob výroby takového kondenzátoru spočívá v tom, že se (a) vytvoří oxidovaná porézni peleta kondenzátoru, (b) tato peleta se ponoří do roztoku, který obsahuje rozpouštědlo, monomer, oxidační činidlo, dopující činidlo a silanové vazné činidlo a (c) peleta se podrobí působení tepla k odpaření rozpouštědla za vzniku vodivého polymerního filmu s obsahem silanového vazného činidla.
- (74) Korejzová Zdeňka JUDr., Spálená 29, Praha 1, 11000;

7 (51) **H 01 H 3/02, H 01 H 3/12**(21) **2001-752**

(71) TRW AUTOMOTIVE ELECTRONICS AND COMPONENTS GMBH AND CO. KG, Radolfzell, DE;

(72) Hacke Frank, Steisslingen, DE;

(54) **Konstrukční prvek**

(22) 28.02.2001

(32) 29.02.2000

(31) 2000/20003679

(33) DE

(57) Konstrukční prvek je vytvořen základním tělesem (10) z relativně tvrdého materiálu a povlakem (12) z relativně měkkého materiálu, který překrývá nejméně vnějším obvodem omezenou hlavní plochu základního tělesa (10). Okrajová oblast povlaku (12) vycházející od vnějšího obvodu hlavní plochy, má výztuhu z relativně tvrdého materiálu, která je v záběru na základním tělese (10).

(74) Korejzová Zdeňka JUDr., Spálená 29, Praha 1, 11000;

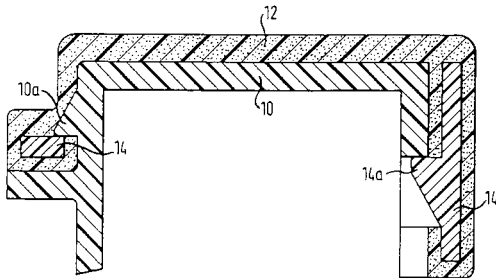
7 (51) **H 01 H 9/10**(21) **2001-1071**

(71) ETI ELEKTROELEMENT D. D., Izlake, SI;

(72) Dolinšek Miran, Zagorje, SI;

(72) Weissberger Günther, Regensburg, DE;

(54) **Elektrické spínací zařízení obsahující sedlo pro pojistku**

(22) 14.10.1999

(32) 16.10.1998

(31) 1998/9800267

(33) SI

(86) PCT/SI99/00023

(87) WO 00/24015

(57) Stěna sedla (10) obklopujícího pojistku (11), je opatřena první a druhou vodící drážkou (31, 30), které vzájemně přiléhají v první části sedla (10) a přiléhají ke třetí vodící drážce (32), ve druhé části sedla (10), všechny drážky (31, 30, 32) jsou příčné k ose sedla (10). Do první vodící drážky (31) je pevně zasazena elektricky vodivá pomocná destička (22) a do druhé vodící drážky (30) je pevně zasazena oblouková pružina (21) a do třetí vodící drážky (32) je pevně vložena regulační oblouková vložka (23). V pozici uzavřených kontaktů se pomocná destička (22) elektricky dotýká spodního vodivého kontaktu (14), který je skrz izolační přepážku (15) celkově elektricky izolován od okolí. Oblouková pružina (21) je pružně roztahitelná na obou koncích. Sedlo pro pojistku umožňuje snadnou výměnu pojistek o různých rozměrech a brání vypadnutí pojistek z komory, spodní vodivý kontakt je zcela chráněn před dotykem.

(74) PATENTSERVIS PRAHA a.s., Jivenská 1, Praha 4, 14000;

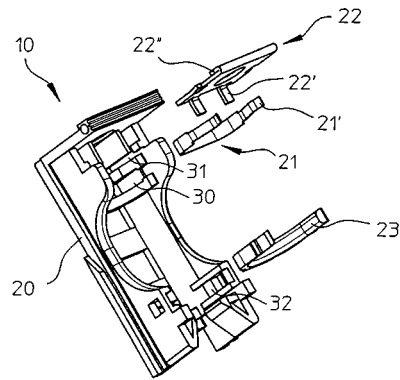
7 (51) **H 01 H 9/44, H 01 H 9/46**(21) **2000-3169**

(71) MOELLER GEBÄUDEAUTOMATION KG, Schrems, AT;

(72) Suchentrunk Karl Ing., Ebergassing, AT;

(54) **Vícepólový spínač**

(22) 31.08.2000

(32) 02.09.1999

(31) 1999/1515

(33) AT

(57) Vícepólový spínač, u kterého má každý pólový člen (12, 13) alespoň jednu vstupní svorku (14, 14') a jednu výstupní svorku (15, 15'), které jsou elektricky spolu spojeny spojovacím vedením, a je upraveno alespoň jedno měřicí zařízení ke zjišťování proudu, tekoucího v tomto spojovacím vedení, přičemž je upraven alespoň jeden pólový člen (12), v jehož spojovacím vedení je zapojen spínací kontakt s pevným (8) a pohyblivým kontaktním členem (9). Na kontaktní členy (8, 9) se připojují přípojnice (1, 2), které jsou elektricky vodivé a od kontaktních členů (8, 9) odvádějí elektrické oblouky (3), vznikající mezi kontaktními členy (8, 9), přičemž spojovací vedení alespoň jednoho pólového členu (13), který leží v sousedství pólového členu (12), majícího spínací kontakt s kontaktními členy (8, 9), je vedeno alespoň po úsecích tak, že magnetické pole vytvářené proudem, tekoucím v něm při provozu, zesiluje ono magnetické pole, které se vyvolává v ploše (A₁), opsané kontaktními členy (8, 9) a přípojnicemi (1, 2), proudem při existenci elektrického oblouku (3) mezi kontaktními členy (8, 9) popř. přípojnicemi (1, 2) v přípojnicích (1, 2) a elektrickém oblouku (3).

(74) Čermák Karel Dr., Národní třída 32, Praha 1, 11000;

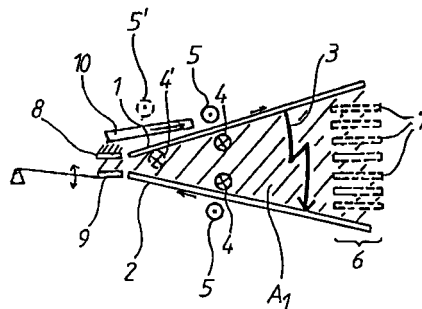
7 (51) **H 01 H 33/02**(21) **2000-4059**

(71) ABB HOCHSPANNUNGSTECHNIK AG, Zürich, CH;

(72) Fröhlich Klaus Prof. Dr., Baden, CH; Holaus Walter, Zürich, CH;

(72) Kaltenecker Kurt Dr., Lengnau, CH; Steurer Michael, Bülach, CH;

(54) **Rychlý spínač, omezující proud**

(22) 01.11.2000

(32) 08.11.1999

- (31) 1999/19953551
 (33) DE
 (57) Spínač (S) omezující proud má od prvního spínacího místa (S_1) uspořádání (K_1) kontaktů, odolné vůči elektrickému oblouku a určené k přijetí jmenovitého proudu (I_N) a dále má dvě komutační cesty (P_1 a P_2), zapojené paralelně k prvnímu spínacímu místu (S_1). První komutační cesta (P_1) obsahuje v sérii uspořádání (K_T) kontaktů druhého spínacího místa (S_T) a výkonové elektronické spínací zařízení (T). Druhá komutační cesta (P_2) obsahuje v sérii spínací zařízení (S_A) a člen (R_B), omezující proud. Uspořádání (K_1 a K_T) kontaktů jsou vytvořena koaxiálně symetricky a jsou uspořádána v tlakotěsném krytu (G). Obě spínací místa (S_1 , S_T) mají velmi rychle otvírací a zavírací elektrostatické pohony. Díky koaxiálnímu uspořádání kontaktů, které maximálně šetří místo, se může zabraňovat nežádoucím rozptylovým indukčnostem. Toto umožňuje velmi rychlé zapnutí a vypnutí spínače, omezujícího proud.
 (74) Čermák Karel Dr., Národní třída 32, Praha 1, 11000;

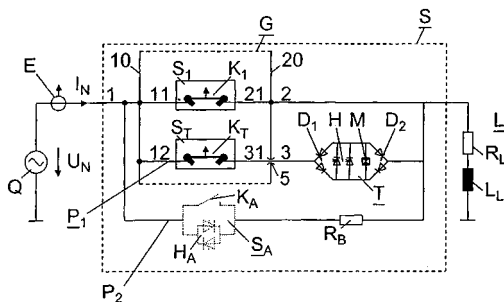

- 7 (51) **H 01 J 37/244**
 (21) **2001-903**
 (71) LEO ELEKTRONENMIKROSKOPIE GMBH, Oberkochen, DE;
 (72) Drexel Volker, Königsbronn, DE; Bihr Johannes, Aalen, DE; Benner Gerd Dr., Aalen, DE; Kujawa Stephan Dr., Berlin, DE;
 (54) **Detektorový systém pro přístroj s korpuskulárním paprskem a přístroj s korpuskulárním paprskem s takovým detektorovým systémem**
 (22) 13.03.2001
 (32) 14.03.2000
 (31) 2000/10012314
 (33) DE
 (57) Detektorový systém je určen zejména pro rastrovací elektronový mikroskop. Mezi anodou (3) a elektrostatickým bipolárním polem (E) je umístěn detektorový systém (5). Tento detektorový systém vykazuje v zásadě terčíkovou strukturu, která je na jedné straně umístěna mimo optickou osu a v řezu je převážně ve tvaru Z. Terčíková struktura (5) má oblast (7) vzdálenou od optické osy (25) v radiálním směru, na níž je terčíková struktura uvnitř trubky (4) vedoucí paprsek. V mezioblasti (8) je terčíková struktura vytvořena jako kužel, takže v této mezioblasti (8) plochy řezu terčíkové struktury probíhají buď rovinnou obsahující optickou osu buď paralelně k optické ose nebo blíže k optické ose, přičemž přiblížení se volí tak, aby odstup terčíkové struktury od optické osy (25) ve směru šíření svazku primárních elektronů byl menší. Na konci mezioblasti (8) vykazuje terčíková struktura odstup (22) od optické osy (25) pro průnik primárních elektronů. Dále terčíková struktura (5) vykazuje centrální, s optickou osou (25) sousední oblast (6) z elektrony konvertujícího materiálu, tedy z materiálu, tedy z materiálu, který emituje ostřelovaním částicemi s relativně vysokým stupněm účinnosti konverzní elektrony.
 (74) Matějka Jan JUDr., Národní 32, Praha, 11000;

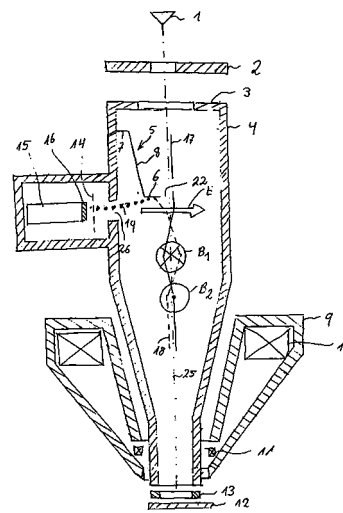

- 7 (51) **H 01 M 8/02, C 25 B 13/00, B 01 D 65/00, B 23 K 26/14**
 (21) **2001-201**
 (71) INTERNATIONAL POWER PLC, Swindon, GB;
 (72) Williams Paul Edward, Humberstone, GB; Mitchell Thomas Anderson, Beaconsfield, GB; Clark Duncan Guy, Hermitage, GB;
 (54) **Způsob řezání membrány na bázi fluorovaného polymeru laserem a jejího současného spojování s polymerním rámem a zařízení k provádění tohoto způsobu**
 (22) 20.07.1999
 (32) 28.07.1998
 (31) 1998/9816422
 (33) GB
 (86) PCT/GB99/02335
 (87) WO 00/07254
 (57) Způsob zahrnuje kroky: (i) uvedení membrány z fluorovaného polymeru do styku s rámem z polyolefinového polymeru v místě, kde má být proveden řez a spoj, a (ii) přivedení alespoň jednoho laserového paprsku do místa styku membrány s rámem tak, aby došlo k řezu membrány a k jejímu spojení s rámem. Zařízení k provádění tohoto způsobu obsahuje systém (1) pro přivedení paprsku, který je uspořádán na centrálním výčnělku (3), uloženém v lůžku (4). K lůžku (4) je připojen kryt (5). Na centrálním výčnělku (3) je rovněž připojka (6) k odváděcímu zařízení pro odvod par z krytu (5).
 (74) Kubát Jan Ing., Přístavní 24, Praha 7, 17000;

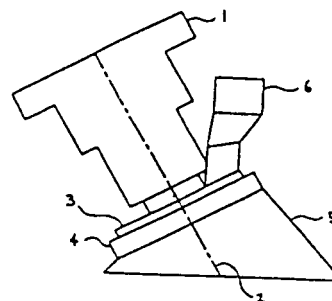

- 7 (51) **H 01 M 8/18**
 (21) **2001-106**
 (71) INTERNATIONAL POWER PLC, Swindon, GB;
 (72) Morrissey Patrick John, New Denham, GB; Mitchell Philip John, Loughborough, GB; Male Stewart Ernest, East Grinstead, GB;
 (54) **Způsob odstraňování síranových iontů z elektrolytu**

- (22) 02.07.1999
 (32) 13.07.1998
 (31) 1998/9815173
 (33) GB
 (86) PCT/GB99/02103
 (87) WO 00/03448
 (57) Způsob se uplatňuje při odstraňování síranových iontů z elektrolytu v elektrochemickém redukčně-oxidačním systému, ve kterém uvedený elektrolyt obsahuje halogen a ve kterém jsou síranové ionty znečišťující nebo interferující složkou. Způsob zahrnuje kroky: (i) zvýšení koncentrace halogenidu v elektrolytu elektrochemickou redukcí halogenu, (ii) krystalizaci síranové soli z elektrolytu a (iii) oddělení elektrolytu od vykrytalizované síranové soli. Rovněž je popsán elektrochemický způsob akumulace nebo/a dodávky energie, který zahrnuje odstraňování síranových iontů z elektrolytu výše uvedeným způsobem. Elektrolyt se odvádí z hlavního systému (80) vedením (81) do předloňového tanku (82). Vedením (83, 84) cirkuluje skrze anolytovou komoru (85) externího elektrochemického článku (86) až do doby, kdy je dosaženo redukce veškerého halogenu v elektrolytu na halogenidové ionty. Plyný vodík se odvádí ventilem (87). Po redukci halogenu se elektrolyt vedením (89) dostává do krystalyzátoru (88) a dále vedením (90) skrze filtr (91) do hlavního systému (80). Druhý okruh vede elektrolyt z hlavního systému (80) vedením (93) skrze katolytovou komoru (94) externího elektrochemického článku (86) a vedením (95) zpět do hlavního systému (80).
- (74) Kubát Jan Ing., Přístavni 24, Praha 7, 17000;

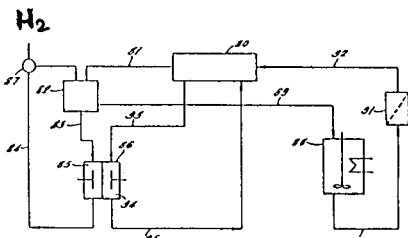

- 7 (51) **H 01 R 39/08**
 (21) **2001-670**
 (71) SGL CARBON AG, Wiesbaden, DE;
 SIEMENS AG, Nürnberg, DE;
 (72) Vesper Wolfgang, Bonn, DE;
 Stadie Klaus, Wachtberg, DE;
 Hahn Ingolf, St. Augustin, DE;
 Meyer Aloysius, Heroldbach, DE;
 (54) **Zapojení sběracích kroužků pro elektromotory a generátory a způsob přeměny těles sběracích kroužků**
 (22) 21.02.2001
 (32) 25.02.2000
 (31) 2000/10009007
 (33) DE
 (57) Sběrací kroužky (10, 10', 10'') sestávají z kovových sběracích kroužků obvyklého typu majících základny (2, 2', 2'') sběracích kroužků (10, 10', 10'') a elektricky vodivé kluzné vrstvy (3, 3', 3'') z grafitového materiálu, jejich tloušťka činí maximálně 11 % poloměru sběracího kroužku (10, 10', 10'') a je na obvodu kovové základny (2, 2', 2'') elektricky vodivé přilepena. Způsob spočívá v tom, že se seje kovová kontaktní plocha na vnější ploše pláště alespoň jednoho z kovových sběracích kroužků v rozsahu podle tloušťky nanášené kluzné vrstvy (3, 3', 3''), načež se nanese kluzná vrstva (3, 3', 3'').
- (74) Švorčík Otakar JUDr., Hálkova 2, Praha 2, 12000;

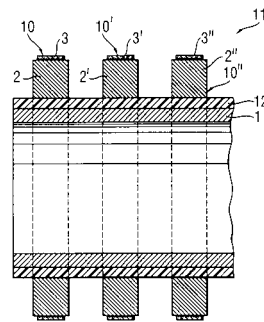

- 7 (51) **H 02 M 3/07, H 02 M 3/06**
 (21) **2000-19**
 (71) SMETANA VLADIMÍR Ing., Ústí nad Labem, CZ;
 (72) Smetana Vladimír Ing., Ústí nad Labem, CZ;
 (54) **Zapojení spínačové vzorkující dvoumístkové jednotky**
 (22) 05.01.2000
 (57) Vynález řeší zapojení spínačové vzorkující dvoumístkové jednotky, na jejíž vstupní svorky (11, 12) je připojen stejnosměrně polarizovaný elektrický zdroj (U0) a na jejíž výstupní svorky (21, 22) je připojena stejnosměrně polarizovaná elektrická zátěž (Z0). Řídící jednotka (ŘI) svými výstupy přes ovládací elektrické vodiče (1, 2, 3) řídí práci spínačích polovodičových prvků (S1, S2, S3) a svými výstupy přes snímací elektrické vodiče (4, 5) hlídá velikost elektrického proudu v příslušných okruzích pomocí snímacích odporů (R1, R2). Dvojice kondenzátorů (C1, C3) respektive (C2, C4) se střídavě nabíjejí a vybíjejí, čímž dochází při jejich vybíjení k přenosu elektrické energie do stejnosměrně polarizované elektrické zátěže (Z0) přes dvojice usměrňovacích polovodičových prvků (D3, D5) respektive (D4, D6), přičemž nabíjení je vždy přes jeden usměrňovací polovodičový prvek horní (D1) respektive dolní (D2) a buďto přes samostatný střední limitující odpor (R0) nebo ještě přes paralelně připojený střední omezující odpor (R3) v sérii se sepnutým středním spínacím polovodičovým prvkem (S3).

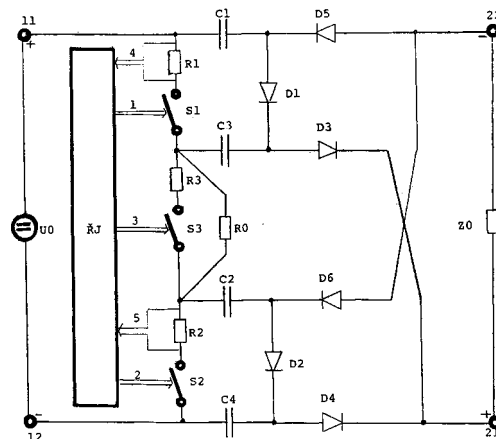

- 7 (51) **H 02 P 6/08**
 (21) **2000-4518**
 (71) ABB INDUSTRY OY, Helsinki, FI;
 (72) Luukko Julius, Lappeenranta, FI;
 (54) **Způsob minimalizace chyb při stanovení úhlu rotoru u synchronního stroje**
 (22) 09.06.1999
 (32) 11.06.1998
 (31) 1998/981353
 (33) FI
 (86) PCT/FI99/00501
 (87) WO 99/65137
 (57) Způsob obsahuje kroky určování statorového toku (ψ^{sset})

synchronního stroje na základě proudového modelu (1) synchronního stroje, určování statorového toku (Ψ^{SSU}) na základě integrálu napětí a počáteční hodnoty ($\Psi^{SSU(n-1)}$) statorového toku, a určování úhlu ($\theta_{est}(n)$) rotoru synchronního stroje. Způsob rovněž obsahuje kroky určování úhlového korekčního členu ($\theta_k(n)$) na základě zjištěných statorových toků (Ψ^{SSEst} , Ψ^{SSU}), a přičtení úhlového korekčního členu ($\theta_k(n)$) ke zjištěnému úhlu ($\theta_{est}(n)$) rotoru synchronního stroje pro získání stanoveného úhlu ($\theta(n)$) rotoru.

(74) Čermák Karel Dr., Národní třída 32, Praha 1, 11000;

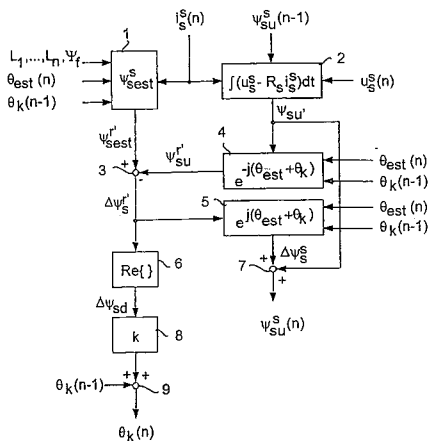

7 (51) **H 04 M 17/00, G 07 F 7/00**

(21) **2000-580**

(71) BENDL Milan, Děčín, CZ;

(72) Bendl Milan, Děčín, CZ;

(54) **Způsob navyšování kreditu mobilních telefonů**

(22) 17.02.2000

(57) Řešení se týká způsobu navyšování kreditu mobilního telefonu s takzvaným předplacenými službami, při kterém se zákazník respektive uživatel mobilního telefonu, který disponuje účtem v bance vybavené pro elektronické platby, spojí přes internet se speciální zákaznickou linkou poskytovatele služby. Na jeho webové stránce s nabídkou si vybere hodnotu požadovaného navyšení kreditu, tu označí, čímž požádá o navyšení. Načež se poskytovatel služby spojí přes internet s bankou pro autorizaci platby, kterou banka potvrdí tak, že vyšle požadavek o autorizační kód zákazníka. Po jeho obdržení zkontroluje stav účtu zákazníka a poskytovateli sdělí provedené nebo odmítnuté úhrady, načež ten pak provede nebo neprovede navyšení kreditu. Podle vhodné formy způsobu je uživatel o výsledku žádosti o navyšení kreditu na svém přístroji informován.

(74) Herman Václav Ing., Hlavní 43, Průhonice, 25243;

7 (51) **H 04 N 5/00, H 04 N 7/52, H 04 N 7/24**

(21) **2001-1081**

(71) CANAL+ SOCIETE ANONYME, Paris Cedex, FR;

(72) Rey Francois, Le Bourget du Lac, FR;

Furet Thierry, Rambouillet, FR;

Poulain Philippe, Paris, FR;

(54) **Způsob vysílání aplikačních dat, vysílací zařízení, dekodér a tabulka aplikačních dat**

(22) 24.09.1999

(32) 25.09.1998

(31) 1998/98402375

(33) EP

(86) PCT/IB99/01637

(87) WO 00/19708

(57) Způsob vysílání aplikačních dat (97) v digitálním transportním toku, který je charakterizován tím, že se vytvoří aplikační datová tabulka (110) obsahující informace týkající se aplikačních dat (97) přenášejících každou službou (91, 92) uvnitř transportního toku. Aplikační datové tabulce (110) může být výhodně

přidělena fixovaná PID hodnota a hodnota TID rozšíření, měnící se v závislosti na zvoleném svazku služeb.

Transportní tok zahrnující množství služeb, je vysílán společně s aplikační datovou tabulkou (110) pomocí vysílacího zařízení. Dekodér je pak obvykle uspořádán pro přijetí svazku služeb v závislosti na právech daných účastnickou inteligentní kartou uloženou do dekodéru.

(74) Korejzová Zdeňka JUDr., Spálená 29, Praha 1, 11000;

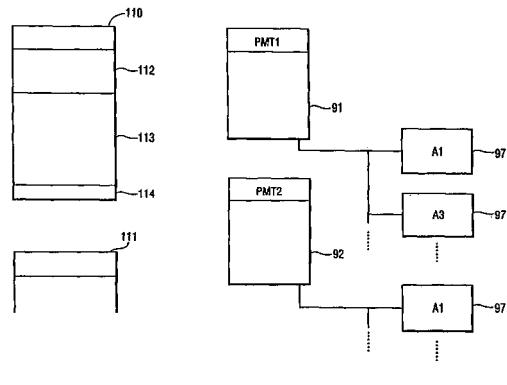

7 (51) **H 04 N 7/16**

(21) **2001-973**

(71) CANAL+ SOCIETE ANONYME, Paris Cedex, FR;

(72) Choulette Denis, Paris, FR;

Liao Hongtao, Montigny-Btx, FR;

(54) **Správa dat v přijímači/dekodéru**

(22) 16.09.1999

(32) 16.09.1998

(31) 1998/98402290

(33) EP

(86) PCT/IB99/01584

(87) WO 00/16554

(57) Za účelem omezení datového přístupu v přijímači/dekodéru je množství sad přístupových práv přiřazeno k datům, přičemž každá sada přístupových práv je přiřazena k alespoň jednomu účastníkovi. Data, sady přístupových práv a identifikátor pro každého účastníka se uloží v paměti přijímače/dekodéru. Identifikátor účastníka, požadujícího přístup k datům, se porovná s jedním nebo každým identifikátorem uloženým v paměti a účastníkovi je poskytnuta sada přístupových práv, která je mu přiřazena v paměti přijímače/dekodéru.

(74) Korejzová Zdeňka JUDr., Spálená 29, Praha 1, 11000;

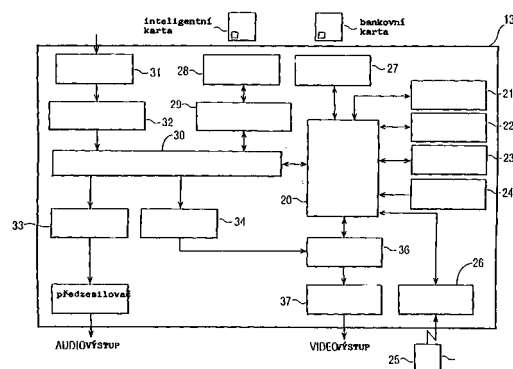

7 (51) **H 05 K 5/02, H 05 K 7/14**

(21) **2001-744**

(71) ABB RICERCA SPA, Sesto San Giovanni, IT;

(72) Friargiu Amos, Fonte, IT;

Pezzato Maurizio, San Giuseppe di Cassola, IT;

(54) **Svislý nosič elektrického panelu**

(22) 27.02.2001

(32) 03.03.2000

(31) 2000MI/000429

- (33) IT
- (57) Svislý nosič (100) elektrického panelu je schopen spojení s jedním nebo více připevňovacími vodiči, které mohou nést elektrická zařízení která mají být spojena s přípojkou elektrického proudu. Podstata řešení svislého nosiče (100) spočívá v tom, že zahrnuje podélně podlouhlé tělo, které má první část (1), která má takový tvar, že tvoří alespoň jednu připevňovací stěnu (30) pro spojení s připevňovacím vodičem(2), a druhou část(4), která společně s první částí (1) tvoří monolitickou strukturu a má takový tvar, že tvoří kanálek (5), který je schopen vedení elektrických vodičů, které mají elektricky spojit elektrická zařízení (3) s přípojkou elektrického proudu.
- (74) Hakr Eduard Ing., Přístavní 24, Praha 7, 17000;

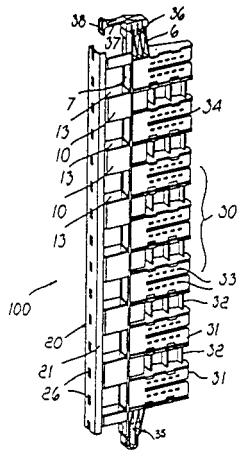

Zveřejněné přihlášky vynálezů uspořádané podle odkazových tříd

Tato sestava obsahuje zveřejněné přihlášky vynálezů uspořádané podle znaků hlavního zatřídění (t.j. znaků do šikmé dvojčárky) nacházejících se na druhém až x-tém místě přihlášky vynálezu. Přihlášky vynálezů uspořádané podle 1. zatřídění jsou uvedeny v předchozí části.

A01B 3/16	2001-633	A61K 31/4427	2001-1958	A61K 7/18	2001-1526
A01B 3/28	2001-633	A61K 31/4439	2001-2682	A61K 7/48	2000-2738
A01B 3/40	2001-633	A61K 31/445	2001-2117		2001-1527
A01H 5/00	2001-1125		2001-2678	A61K 7/50	2000-2543
A01K 67/027	2000-3433	A61K 31/4523	2001-1657		2000-2738
A01N 37/18	2001-2461	A61K 31/465	2001-2230		2000-4816
A01N 57/24	2001-2284	A61K 31/47	2001-1424	A61K 9/107	2001-543
A01N 59/00	2001-254		2001-1957	A61K 9/14	2001-714
A23B 9/30	2001-254		2001-2067	A61K 9/16	2000-1659
A23C 19/09	2001-702	A61K 31/485	2001-2553	A61K 9/18	2001-1722
A23F 5/18	2001-782	A61K 31/495	2001-1932	A61K 9/19	2001-1739
A23F 5/36	2001-782		2001-2130	A61K 9/20	2001-1766
A23F 5/46	2001-782		2001-2483	A61K 9/22	2001-1627
A23G 3/00	2001-783	A61K 31/496	2001-1657	A61K 9/50	2001-1427
A23G 3/28	2001-783		2001-2712	A61K 9/52	2000-1659
A23G 9/00	2001-783	A61K 31/4995	2001-1657		2001-2089
A23G 9/02	2001-783	A61K 31/501	2001-2020	A61K 9/54	2001-215
A23G 9/24	2001-783	A61K 31/505	2000-4339	A61K 9/58	2000-4749
A23G 9/26	2001-783		2001-960	A61K 9/62	2001-215
A23J 1/00	2001-2056		2001-1427	A61L 2/18	2001-254
A23L 1/01	2000-3056		2001-1533	A61M 29/02	2001-2784
A23L 1/304	2001-2056		2001-2460	A61M 5/20	2001-602
A23L 1/305	2001-2056		2001-2494	A61M 5/315	2001-602
	2001-2061	A61K 31/517	2000-2199	A61M 5/50	2001-2512
A23L 1/32	2001-2061	A61K 31/519	2000-2199	A61P 1/00	2000-4737
A41B 13/04	2000-843	A61K 31/522	2001-2553		2001-1627
A46B 9/04	1999-4397	A61K 31/53	2001-1532		2001-1700
A47B 37/00	1999-2882	A61K 31/535	2001-2130		2001-2117
A47J 37/04	2000-3056	A61K 31/5377	2000-2199	A61P 1/08	2001-1700
A47J 37/12	2000-3056		2001-2681	A61P 11/00	2000-4737
A61B 5/00	2001-1702		2001-2712		2001-1747
A61B 5/028	2001-2784	A61K 31/549	2001-1831	A61P 11/06	2000-4351
A61F 2/24	2001-2784	A61K 31/5513	2001-1700		2000-4737
A61F 5/34	2000-843	A61K 31/57	2001-1569		2001-1747
A61H 3/04	2000-740	A61K 31/66	2001-1722	A61P 1/12	2001-1700
A61K 31/135	2001-1830	A61K 31/675	2001-2284	A61P 13/10	2000-4737
A61K 31/155	2001-2112	A61K 31/70	2001-2360		2001-1627
A61K 31/16	2001-2482	A61K 31/7016	2001-637	A61P 13/12	1999-4244
A61K 31/17	2001-1957	A61K 31/7048	2000-2458		2001-2681
	2001-2067		2001-237		2001-2696
A61K 31/18	2001-543		2001-1886	A61P 15/10	2000-2199
	2001-1441		2001-1904		2001-1427
	2001-2185		2001-1998		2001-2020
A61K 31/192	2001-2553	A61K 31/7076	2001-2352	A61P 17/00	2000-4339
A61K 31/194	1999-4024	A61K 31/715	2001-1378		2001-2681
	2001-1035	A61K 33/30	2001-2056	A61P 19/00	2000-4339
A61K 31/198	2001-2678	A61K 35/14	2001-316	A61P 19/02	2001-960
A61K 31/216	2001-1035	A61K 35/28	2001-316		2001-1378
A61K 31/277	2001-1957	A61K 35/54	2001-2061		2001-2494
A61K 31/33	2001-1631	A61K 38/05	2001-2013	A61P 19/08	2001-1378
	2001-2160	A61K 38/06	2001-2678	A61P 19/10	2001-1378
A61K 31/341	2001-2063	A61K 38/16	2001-2360		2001-2185
A61K 31/343	2001-1957	A61K 38/17	2000-3433		2001-2494
	2001-2041		2000-4671	A61P 21/02	2001-2712
	2001-2067		2001-2548	A61P 25/00	2000-4737
A61K 31/351	2001-2678	A61K 38/18	2000-2959		2001-1657
A61K 31/352	2001-1424	A61K 38/19	2001-1287		2001-2681
A61K 31/382	2001-1424	A61K 38/24	2001-1388		2001-2697
A61K 31/395	2001-2867	A61K 38/25	2001-1309		2001-2712
A61K 31/40	2001-1839	A61K 38/48	2001-1021	A61P 25/06	2001-357
	2001-2807	A61K 38/55	2001-774		2001-1839
A61K 31/415	2001-2697	A61K 39/09	2001-2161	A61P 25/16	2001-2120
A61K 31/4184	2001-2185	A61K 39/12	2001-887	A61P 25/18	2001-2041
	2001-2634	A61K 39/245	2001-887	A61P 25/22	2001-2041
A61K 31/421	2001-667	A61K 39/39	2001-717	A61P 25/24	2001-2041
A61K 31/422	2001-667	A61K 39/395	2001-1021		2001-2120
A61K 31/4245	2001-2712		2001-2349	A61P 25/28	2000-4339
A61K 31/425	2001-1956		2001-2360		2001-1831
A61K 31/426	2001-1763		2001-2548		2001-2494
A61K 31/433	2001-1956		2001-2696	A61P 25/30	2001-2041
A61K 31/435	2001-2112	A61K 47/18	2001-449	A61P 27/02	2001-2130
	2001-2482	A61K 47/38	2001-774		2001-2185
	2001-2868		2001-2089	A61P 29/00	1999-4024
A61K 31/44	2000-4339	A61K 47/40	2001-714		2000-4339
	2001-1958	A61K 48/00	2000-3238		2001-714
	2001-2120		2001-717		2001-1424
	2001-2185		2001-2696		2001-1830
	2001-2807	A61K 7/06	2001-1867		2001-2130

	2001-2349		2001-2712	C07C 335/20	2001-2067
	2001-2807	A61P 9/12	2001-2013	C07C 335/22	2001-1957
A61P 3/00	2001-2130		2001-2634		2001-2067
	2001-2482		2001-2696	C07C 51/00	2001-548
A61P 3/04	2000-4737	A61P 9/14	1999-4024		2001-549
A61P 3/06	2001-2460		2001-1369	C07C 59/84	2001-1520
	2001-2631		2001-1998	C07C 67/317	2001-1520
A61P 3/10	2001-1763	A63B 31/00	1999-4186	C07C 69/738	2001-1520
	2001-1785	A63F 9/00	2000-617	C07D 211/40	2001-2117
A61P 31/00	2000-3238	B01D 15/00	2000-4766	C07D 211/46	2001-2112
	2001-667	B01D 39/16	2000-4184	C07D 211/54	2001-2678
	2001-2284	B01D 53/70	2000-842	C07D 213/04	2001-2112
A61P 31/04	2000-2458	B01D 65/00	2001-201	C07D 213/40	2001-1631
	2001-237	B01J 2/22	2001-1634		2001-2185
	2001-1886	B01J 23/40	2001-683	C07D 213/61	2001-1631
	2001-1904	B01J 23/75	2001-1201	C07D 213/75	2001-1958
A61P 31/12	2001-2160	B01J 23/89	2001-1201		2001-2185
	2001-2352	B01J 35/02	2001-549		2001-2482
A61P 31/18	2001-1532	B21K 25/00	2001-329	C07D 213/82	2001-1441
	2001-1533	B21L 9/00	2001-353	C07D 215/48	2001-1957
	2001-2160	B22C 1/20	2000-2655		2001-2067
	2001-2352	B22D 41/14	2000-3517	C07D 215/54	2001-1424
A61P 31/22	2001-2696	B22D 41/30	2000-3517	C07D 217/26	2001-1956
	2001-1956	B23K 26/14	2001-201		2001-1957
	2001-1957	B23K 37/04	2001-911		2001-2067
	2001-1958	B23P 11/00	2001-329	C07D 221/08	2001-2868
	2001-2063	B23O 15/00	2001-583	C07D 231/12	2001-2160
A61P 33/00	2001-2067	B28B 1/00	1999-2866	C07D 233/90	2001-1956
	2001-2284	B29C 44/56	2001-481	C07D 235/30	2001-2185
A61P 33/02	2000-2458	B29C 45/14	2001-4	C07D 239/46	2001-1533
	2001-1904	B29C 47/02	2001-843	C07D 239/50	2001-1533
	2001-2360	B29C 47/06	2001-844	C07D 261/18	2001-1956
A61P 33/06	1999-4244	B29C 47/08	2001-843		2001-2063
A61P 35/00	1999-4244	B29C 47/88	2001-441	C07D 263/14	2001-1418
	2000-3238	B29D 7/00	2001-421	C07D 263/34	2001-1956
	2001-667	B30B 11/28	2001-1634		2001-2063
	2001-1369	B31F 1/00	2000-3619	C07D 265/30	2001-2281
	2001-1424	B32B 27/30	2001-421	C07D 271/113	2001-2712
	2001-1979	B41F 21/04	2000-840	C07D 275/03	2001-1956
	2001-2032	B41F 21/06	2000-684		2001-2063
	2001-2033	B60B 1/14	2001-478	C07D 277/10	2001-1418
	2001-2089	B60B 3/16	2000-664	C07D 277/24	2001-2160
	2001-2185	B60H 1/00	2001-571	C07D 277/30	2001-1956
	2001-2349		2001-572	C07D 277/36	2001-2160
	2001-2681	B60K 8/00	2000-414	C07D 277/56	2001-2063
	2001-2696	B60O 1/04	2000-560	C07D 285/04	2001-2063
A61P 37/00	2000-3238		2000-719	C07D 285/06	2001-1956
	2001-667	B61D 15/00	2001-517	C07D 295/00	2001-2112
	2001-2349	B62D 43/10	2000-3520	C07D 295/088	2001-1957
A61P 37/02	2001-2696	B62L 1/00	2001-155	C07D 295/18	2001-2482
A61P 37/04	2001-2056	B62M 25/00	2001-368	C07D 307/46	2001-2160
A61P 37/06	2000-4339	B62M 25/02	2001-368	C07D 307/68	2001-1956
	2001-316	B65D 1/02	2000-4917	C07D 307/81	2001-1957
	2001-1441	B65D 1/34	2000-3619	C07D 307/84	2001-1957
	2001-2548	B65D 51/20	1998-3269	C07D 307/85	2001-2067
	2001-2696	B65G 25/00	2001-644	C07D 309/08	2001-2678
A61P 37/08	2000-4351	B65G 67/00	2001-517	C07D 311/92	2001-1424
A61P 41/00	2001-1369	B65H 54/10	2001-648	C07D 333/24	2001-2160
A61P 43/00	2001-1388	B65H 59/10	2001-550	C07D 335/06	2001-1424
	2001-2681	B65H 59/14	2001-550	C07D 401/06	2001-2130
A61P 5/06	2001-1309	B66D 1/04	2000-3520		2001-2160
A61P 5/48	2001-1831	C01B 33/145	2000-782		2001-2807
A61P 7/00	2000-2959	C01B 33/146	2000-782	C07D 401/12	2001-1533
	2000-3238	C01B 3/36	2001-830		2001-1631
	2001-1369	C01B 7/19	2001-2215		2001-1631
A61P 7/02	2001-774	C02F 11/14	2000-3236		2001-1958
	2001-775	C02F 1/24	2000-155		2001-2807
	2001-1932	C02F 1/34	2001-681	C07D 401/14	2001-1631
	2001-2112	C02F 3/30	2000-2784		2001-2160
	2001-2429	C03B 9/193	2001-727		2001-2868
	2001-2867	C04B 33/32	2000-1935	C07D 403/04	2000-4339
A61P 7/04	2001-1021	C04B 35/64	2000-1935	C07D 403/06	2001-2130
A61P 7/06	2000-2959	C07C 17/20	2001-2215		2001-2160
	2001-1287	C07C 19/08	2001-2215	C07D 403/12	2001-1532
A61P 9/00	2000-4737	C07C 231/14	2001-1833		2001-2429
	2001-1831	C07C 235/80	2001-2461	C07D 405/06	2001-2041
	2001-2681	C07C 237/36	2001-449		2001-2160
	2001-2696	C07C 237/40	2001-449	C07D 405/12	2001-1424
A61P 9/10	1999-4024	C07C 251/40	2001-2461		2001-1631
	2001-637	C07C 255/59	2001-2112		2001-2041
	2001-1035	C07C 259/18	2001-2112		2001-2067
	2001-1631	C07C 271/22	2001-2461		2001-2160
	2001-2041	C07C 275/42	2001-2185		2001-2283
	2001-2634	C07C 311/10	2001-2185	C07D 405/14	2001-2041
	2001-2678	C07C 311/47	2001-2185		2001-2117
	2001-2682	C07C 333/02	2001-1520	C07D 407/12	2001-2041

	2001-2429	C09D 7/00	2000-2780	E04F 11/06	2000-1317
C07D 409/04	2001-1424	C10L 1/00	2000-3909	E04G 21/02	2001-644
C07D 409/12	2001-1631	C10L 1/10	2000-888	E05B 19/22	2000-516
C07D 409/14	2001-2160	C11D 10/04	2000-2543	E06B 7/23	2001-844
C07D 413/04	2001-1418	C11D 11/00	2000-2872	F02C 7/12	2000-4808
C07D 413/06	2001-2160	C11D 1/62	2000-1814	F16C 19/12	1997-45
C07D 413/12	2001-667	C11D 17/00	2000-2543	F16J 15/16	1998-2575
	2001-1424		2001-1867	F16J 15/46	1998-2575
	2001-1631	C11D 1/94	2000-2738	F16J 15/54	1998-2575
	2001-2429	C11D 3/02	2000-1814	F16L 11/127	2001-640
C07D 413/14	2001-2130		2000-3729	F17D 5/02	2000-953
C07D 417/04	2001-1418	C11D 3/08	2000-1814	F21V 13/00	2000-719
C07D 417/06	2001-2160		2000-3729	F21V 14/08	2000-719
C07D 417/12	2001-667	C11D 3/10	2000-1814	F23C 10/00	1997-3740
	2001-1631	C11D 3/18	2000-2495	F23N 5/00	2001-571
	2001-1631		2000-2738	F24F 1/01	2001-697
	2001-1956	C11D 3/20	2000-2738	F25J 3/00	2000-220
	2001-1958	C11D 3/30	2000-1603	F27B 1/10	2001-506
	2001-2429	C11D 3/37	2000-2495	F27B 9/18	2001-1042
	2001-2712		2000-2738	F27D 15/02	1999-3731
C07D 417/14	2001-2117		2000-3296	F28D 9/00	2000-220
C07D 451/02	2001-2868	C11D 3/38	2000-2306	G01B 3/02	2000-627
C07D 457/02	2001-2868	C11D 3/39	2000-2491	G01K 1/12	2000-4752
C07D 471/04	2001-1424		2000-2492	G01M 19/00	2000-3320
	2001-2130		2000-3729	G01N 21/35	2001-1980
C07D 471/08	2001-1657	C11D 3/395	2000-2491	G01N 33/50	2000-4671
C07D 471/18	2001-1657		2000-2492	G01N 33/52	2000-949
C07D 491/04	2001-1424		2000-2495	G01N 33/573	2000-3819
	2001-2120		2000-3340	G01N 33/574	2000-949
C07D 493/04	2001-1424		2000-3729	G01N 33/576	2000-3819
	2001-1424	C11D 3/43	2000-1814	G01N 33/68	2001-966
C07D 495/04	2001-2120	C11D 3/48	2000-2543	G01S 7/497	2001-1929
	2001-2130	C11D 9/50	2000-2543	G02B 6/50	2001-488
C07D 513/04	2001-2117	C12N 1/21	2000-4671	G05D 7/00	2000-443
C07F 7/18	2001-2130		2001-966	G06F 17/30	2001-1281
C07F 9/553	2001-2284		2001-1125	G06F 19/00	2001-1702
C07F 9/59	2001-2284		2001-1287	G07F 7/00	2000-580
C07F 9/62	2001-2284		2001-2285	G08B 21/08	2000-734
C07F 9/6561	2001-2284	C12N 15/02	2001-2023	G09F 19/00	2000-523
C07H 17/08	2001-2316	C12N 15/08	2001-2023	G09F 3/02	2000-622
C07J 41/00	2001-2882	C12N 15/12	2001-966	G09F 3/03	2000-622
C07J 9/00	2001-2882	C12N 15/13	2000-3008	G11B 20/12	2001-693
C07K 1/00	2001-2024	C12N 15/62	2001-966	G11B 21/08	1992-1435
C07K 14/18	2000-3819		2001-2161	G11B 23/107	1995-3253
C07K 14/315	2001-2161		2001-2360	G11B 27/10	2001-693
C07K 14/44	2001-2360	C12N 15/63	2001-1125	G11B 27/30	2001-693
C07K 14/47	2001-966	C12N 15/85	2001-966	G11B 27/32	2001-693
	2001-1608	C12N 5/00	2000-3238	H01F 27/34	2000-524
C07K 14/52	2001-1287	C12N 5/10	2000-4671	H01H 3/12	2001-752
C07K 14/705	2000-3433		2001-966	H01H 9/46	2000-3169
C07K 14/71	2000-4671		2001-1125	H01R 4/60	2001-640
C07K 14/81	2001-775		2001-1287	H01R 4/64	2001-640
C07K 16/12	2001-1125	C12N 9/10	2001-1125	H02M 3/06	2000-19
C07K 16/18	2001-966	C12N 9/64	2001-966	H04N 1/21	1992-1435
C07K 16/20	2001-2360	C12P 21/02	2001-1125	H04N 7/24	2001-1081
C07K 16/26	2001-1388	C12P 21/04	2001-2024	H04N 7/52	2001-1081
C07K 16/28	2000-3008	C12P 7/60	2001-2285	H04N 9/804	2001-693
	2000-4671	C12Q 1/37	2001-966	H05K 7/14	2001-744
C07K 19/00	2001-966	C12O 1/70	2000-3819		
C07K 5/06	2001-1309	C21B 11/08	2000-4907		
C07K 5/093	2001-2678	C21B 13/00	2000-4920		
C08B 30/00	2001-1125		2001-507		
C08F 2/34	2001-1215	C21B 13/10	2000-4907		
C08G 65/26	2001-2880	C21B 13/14	2001-506		
	2001-2882	C22B 5/00	2000-4907		
C08G 77/46	2000-4749		2000-4920		
C08G 85/00	2001-1885	C22B 7/02	2001-1548		
C08J 11/04	2001-1180	C25B 13/00	2001-201		
C08J 11/26	2001-1180	D03D 15/00	2001-836		
C08J 3/215	2000-3818	D06F 61/02	2001-663		
C08J 3/22	2000-3845	D06F 69/02	2001-639		
C08J 9/16	2001-305	D06N 7/00	2001-836		
C08J 9/38	2001-481	E01B 27/00	2001-517		
C08K 3/00	2000-4712	E01B 27/06	2001-517		
C08K 5/159	2001-1345	E01C 11/22	1999-4189		
C08L 21/00	2000-3818	E02D 31/00	2000-641		
C08L 23/06	2001-480		2000-642		
C08L 23/08	2001-480	E02D 31/02	2000-641		
C08L 23/10	2001-480		2000-642		
C08L 23/12	2001-480	E03F 5/04	1999-4189		
C08L 23/26	2000-4558	E03F 5/06	1999-4189		
C08L 25/06	2001-480	E04B 1/62	2000-641		
C08L 25/10	2000-525		2000-642		
C08L 29/04	2000-4603	E04B 1/74	2001-773		
C09D 163/00	2001-2419	E04B 1/82	2001-773		
C09D 167/02	2001-2419	E04C 1/00	2000-2561		

Seznam přihlašovatelů zveřejněných přihlášek vynálezů

(71)	(21)	(51)	(71)	(21)	(51)
ABB FLÄKT AB, Stockholm, SE;	2001-1393	B 01 D 35/30	AVENTIS PHARMA , Antony, FR;	2001-877	C 12 Q 1/68
ABB HOCHSPANNUNGSTECHNIK AG, Zürich, CH;	2000-4059	H 01 H 33/02	AVENTIS PHARMACEUTICALS PRODUCTS INC., Bridgewater, NJ, US;	2001-2283	C 07 D 471/04
ABB INDUSTRY OY, Helsinki, FI;	2000-4518	H 02 P 6/08	AVENTIS PHARMA DEUTSCHLAND GMBH, Frankfurt am Main, DE;	2001-2630	C 07 K 1/00
ABB RICERCA SPA, Sesto San Giovanni, IT;	2001-744	H 05 K 5/02	AVENTIS PHARMA S. A., Antony, FR;	2001-237	C 07 H 17/08
ADVANCED ELASTOMER SYSTEMS, L. P., Akron, OH, US;	2000-4558	C 08 L 23/16	AVENTIS PHARMA S. A., Antony, FR;	2001-2483	C 07 D 241/12
ADVANCED PROJECTS GROUP PTY LTD, Eltham South, AU;	2001-1180	C 08 C 19/00	AWARE CHEMICALS L. L. C., Miami, FL, US;	2000-2780	C 02 F 1/56
AIRFLO EUROPE N. V., Overpelt, BE;	2000-4184	A 47 L 9/14	BAKER NORTON PHARMACEUTICALS, INC., Miami, FL, US;	1999-4244	A 61 K 31/337
AKZO NOBEL N. V., Arnhem, NL;	2001-1345	C 07 D 323/00	BASELL TECHNOLOGY COMPANY BV, Hoofddorp, NL;	2001-80	C 08 L 23/16
AKZO NOBEL N. V., Arnhem, NL;	2001-2543	C 08 F 2/20	BASELL TECHNOLOGY COMPANY BV, Hoofddorp, NL;	2001-4	C 08 J 5/12
ALZA CORPORATION, Mountain View, CA, US;	2001-2230	A 61 K 9/70	BASELL TECHNOLOGY COMPANY BV, Hoofddorp, NL;	2001-79	C 08 L 23/08
AMERICAN HOME PRODUCTS CORPORATION, Madison, NJ, US;	2000-1659	A 61 K 31/137	BASF AKTIENGESELLSCHAFT, Ludwigshafen, DE;	2000-3909	G 01 N 33/28
AMERICAN HOME PRODUCTS CORPORATION, Madison, NJ, US;	2001-2067	C 07 D 307/77	BASF AKTIENGESELLSCHAFT, Ludwigshafen, DE;	2001-305	C 08 J 9/00
AMERICAN HOME PRODUCTS CORPORATION, Madison, NJ, US;	2001-1958	C 07 D 405/12	BASF AKTIENGESELLSCHAFT, Ludwigshafen, DE;	2001-960	C 07 D 487/04
AMERICAN HOME PRODUCTS CORPORATION, Madison, NJ, US;	2001-1956	C 07 D 285/02	BASF AKTIENGESELLSCHAFT, Ludwigshafen, DE;	2001-2553	A 61 K 9/20
AMERICAN HOME PRODUCTS CORPORATION, Madison, NJ, US;	2001-2063	C 07 D 307/68	BAYER AKTIENGESELLSCHAFT, Leverkusen, DE;	2001-2185	C 07 C 311/19
AMERICAN HOME PRODUCTS CORPORATION, Madison, NJ, US;	2001-1957	C 07 C 335/20	BAYER AKTIENGESELLSCHAFT, Leverkusen, DE;	2001-2880	B 01 J 27/26
AMERICAN RED CROSS, Falls Church, VA, US;	2001-1021	A 61 K 38/37	BAYER AKTIENGESELLSCHAFT, Leverkusen, DE;	2001-2882	B 01 J 27/26
AMGEN INC., Thousand Oaks, CA, US;	2001-1287	C 12 N 15/19	BAYER AKTIENGESELLSCHAFT, Leverkusen, DE;	2001-2879	C 09 B 67/20
APOTECH S. A., Epalinges, CH;	2001-2696	A 61 K 38/17	BAYER CORPORATION, Pittsburgh, PA, US;	2001-2024	C 12 P 21/06
ASIO SPOL. S R.O., Jiřikovice, CZ;	2000-155	C 02 F 9/04	BAYER CORPORATION, Pittsburgh, PA, US;	2001-2023	C 12 N 15/01
ASTRAZENECA AB, Södertälje, SE;	2001-774	A 61 K 9/20	BENDL Milan, Děčín, CZ;	2000-580	H 04 M 17/00
ASTRAZENECA AB, Södertälje, SE;	2001-2460	C 07 D 239/42	BERLEX LATORATORIES, INC., Richmond, CA, US;	2001-1932	C 07 D 239/24
ASTRAZENECA AB, Södertälje, SE;	2001-2807	C 07 D 209/42	BESTFOODS, Englewood Cliffs, NJ, US;	2001-824	A 23 L 1/24
ASTRAZENECA AB, Södertälje, SE;	2001-2867	C 07 D 401/14	BIOGEN, INC., Cambridge, MA, US;	2001-2548	C 07 K 16/28
ASTRAZENECA AB, Södertälje, SE;	2001-2631	A 61 K 31/505	BIOGEN, INC., Cambridge, MA, US;	2001-2696	A 61 K 38/17
ASTRAZENECA AB, Södertälje, SE;	2001-775	C 07 K 5/06	BIOPROGRESS TECHNOLOGY INTERNATIONAL INCORPORATED, Atlanta, GA, US;	2001-1670	A 61 K 9/48
ATECS MANNESMANN AG, Düsseldorf, DE;	2001-911	B 23 K 37/02	BLAŽEK Petr, Stará Huť, CZ;	2000-843	A 61 F 13/06
ATEKO, A. S., Hradec Králové, CZ;	2000-953	F 17 D 1/02			
ATHEROGENICS, INC., Alpharetta, GA, US;	1999-4024	A 61 K 31/225			
AUSTRIAN ENERGY & ENVIRONMENT SGP/WAAGNER- BIRO GMBH, Wien, AT;	1997-3740	F 22 B 31/00			
AUTOPAL, S. R. O., Nový Jičín, CZ;	2000-560	B 60 Q 1/00			
AUTOPAL, S. R. O., Nový Jičín, CZ;	2000-719	F 21 S 8/10			
AVANIR PHARMACEUTICALS, San Diego, CA, US;	2000-4351	A 61 K 31/4184			

BOEHRINGER INGELHEIM PHARMA KG, Ingelheim am Rhein, DE;	2001-1363	A 61 J 1/00	CYCLACEL LIMITED, London, GB;	2001-1671	C 07 K 7/08
			C5 S. R. O., Valašské Meziříčí, CZ;	2000-873	B 24 C 1/00
BOEHRINGER INGELHEIM PHARMA KG, Ingelheim am Rhein, DE;	2001-2634	C 07 D 235/18	C. B. F. LETI S. A., Tres Cantos, ES;	2001-2360	C 12 N 15/30
			ČERNÝ Pavel Ing., Praha, CZ;	1999-4311	A 61 F 2/38
BOHATA Svatopluk Ing., Brno, CZ;	2000-524	H 01 F 27/28	DBT DEUTSCHE BERGBAU-TECHNIK GMBH, Lünen, DE;	2001-819	B 65 G 21/00
BOREALIS TECHNOLOGY OY, Porvoo, FI;	2001-61	C 08 L 23/04	DEGUSSA-HÜLS AKTIENGESELLSCHAFT, Frankfurt am Main, DE;	2000-2741	B 01 J 25/00
BP CHEMICALS LIMITED, London, GB;	2001-1215	C 08 F 10/00	DEGUSSA-HÜLS AKTIENGESELLSCHAFT, Frankfurt am Main, DE;	2001-548	B 01 J 25/00
BRACCO INTERNATIONAL B. V., Amsterdam, NL;	2001-1833	C 07 C 237/46	DEGUSSA-HÜLS AKTIENGESELLSCHAFT, Frankfurt am Main, DE;	2001-684	C 07 F 7/18
BRISTOL-MYERS SQUIBB COMPANY, Princeton, NJ, US;	2000-3008	A 61 K 39/395	DEGUSSA-HÜLS AKTIENGESELLSCHAFT, Frankfurt am Main, DE;	2001-549	B 01 J 25/00
BRISTOL-MYERS SQUIBB COMPANY, Princeton, NJ, US;	2001-2712	C 07 D 413/12	DEGUSSA-HÜLS AKTIENGESELLSCHAFT, Frankfurt am Main, DE;	2000-3123	C 09 C 1/48
BRISTOL-MYERS SQUIBB COMPANY, Princeton, NJ, US;	2001-215	A 61 K 9/16	DEGUSSA-HÜLS AKTIENGESELLSCHAFT, Frankfurt am Main, DE;	2001-2512	A 61 M 5/315
BRODRENE HARTMANN A/S, Lyngby, DK;	2001-2789	D 21 J 7/00	DISETRONIC LICENSING AG, Burgdorf, CH;	2001-2511	A 61 M 5/315
BROLIDEN Kristina, Denderyd, SE;	2001-1369	A 61 K 39/23	DISETRONIC LICENSING AG, Burgdorf, CH;	2001-683	B 01 D 53/94
BROOKS/TODO SEGURIDAD EN ESPAÑA, S. A., Barcelona, ES;	2000-622	G 09 F 3/00	DMC2 DEGUSSA METALS CATALYSTS CERDEC AG, Frankfurt am Main, DE;	2000-684	B 41 F 21/00
BUČEK Jan Ing., Brno, CZ;	2000-641	E 04 B 1/64	DOBROUŠSKÉ STROJÍRNY, A. S., Dobruška, CZ;	2000-840	B 41 F 21/00
BUČEK Jan Ing., Brno, CZ;	2000-642	E 04 B 1/64	DOBROUŠSKÉ STROJÍRNY, A. S., Dobruška, CZ;	2001-1441	C 07 C 311/51
BUNTROCK INDUSTRIES, Williamsburg, VA, US;	2000-2655	B 22 C 1/18	DOMPÉ S. P. A., L'Aquila, IT;	2001-1520	C 07 C 51/377
CAMPAGNOLO SRL., Vicenza, IT;	2001-155	B 62 L 1/12	DRÁPALÍK Jiří Ing., Chrudim, CZ;	2000-641	E 04 B 1/64
CAMPAGNOLO SRL., Vicenza, IT;	2001-478	B 60 B 1/04	DRÁPALÍK Jiří Ing., Chrudim, CZ;	2000-642	E 04 B 1/64
CANAL+ SOCIETE ANONYME, Paris Cedex, FR;	2001-973	H 04 N 7/16	DR. GOTTSCHALL INSTRUCTION, Ludwigshafen, DE;	2001-1885	C 08 F 8/30
CANAL+ SOCIETE ANONYME, Paris Cedex, FR;	2001-1081	H 04 N 5/00	DR. REDDY'S RESEARCH FOUNDATION, Hyderabad, IN;	2001-1832	A 61 K 31/517
CANTOR FITZGERALD L. P., New York, NY, US;	2001-2155	G 06 F 17/60	DUPHAR INTERNATIONAL RESEARCH B. V., Weesp, NL;	2001-1657	C 07 D 413/04
CEMENTÁRNÝ A VÁPENKY PRACHOVICE, A.S., Prachovice, CZ;	1999-4228	C 04 B 7/38	DVOŘÁK Vladimír MUDr., Kněževy, CZ;	1999-2882	A 47 B 13/12
CENTAUR PHARMACEUTICALS, INC., Santa Clara, CA, US;	2001-1830	C 07 C 291/02	DYCKERHOFF AG, Wiesbaden, DE;	1999-3979	C 04 B 28/04
CFPH, L. L. C., New York, NY, US;	2001-2155	G 06 F 17/60	DYCKERHOFF AG, Wiesbaden, DE;	1999-3980	C 04 B 28/02
CHEMTECH RESEARCH INCORPORATION, Yongin, KR;	2001-1803	C 07 H 17/08	ECOSMART TECHNOLOGIES, INC., Franklin, TN, US;	2001-1979	A 61 K 35/78
CHEN Maio S., Zurich, CH;	2001-1608	C 12 N 15/12	EDKO TRADING AND REPRESENTATION COMPANY LIMITED, Istanbul, TR;	2001-543	A 61 K 47/14
CHEVRON PHILLIPS CHEMICAL COMPANY LP, San Ramon, CA, US;	2001-134	C 07 C 5/25	EFREMUSHKIN Igor, Praha, CZ;	2000-705	G 09 B 19/06
CILAG AG INTERNATIONAL, Zug, CH;	2000-2959	A 61 K 9/127	EISELE SÄGESYSTEME GMBH, Köngen, DE;	2001-902	B 23 D 47/00
COMABI, Trevoux, FR;	2001-644	B 65 G 25/04	ELECTROLUX SYSTEMES DE BLANCHISSERIE, Rosieres-Pres-Troyes, FR;	2001-639	D 06 F 67/02
CONCEPT GESELLSCHAFT FÜR KREATIVE PRODUKTENTWICKLUNG GESELLSCHAFT M. B. H., Salzburg, AT;	2001-777	F 24 B 1/06			
COOPERATIE COSUN U. A., Roosendaal, NL;	2000-3025	C 02 F 5/10			
CORIXA CORPORATION, Seattle, WA, US;	2001-637	C 07 H 13/06			

ELECTROLUX SYSTEMES DE BLANCHISSERIE, Rosieres-Pres- Troyes, FR;	2001-663	D 06 F 67/02	HANSOL CHEMIENCE CO., LTD., Kangnam-gu, KR;	2001-1803	C 07 H 17/08
ELI LILLY AND COMPANY, Indianapolis, IN, US;	2000-3433	C 12 N 15/12	HECHT Reinhard, Regensburg, DE;	2001-488	G 02 B 6/44
EMHART GLASS S. A., Cham, CH;	2001-390	C 03 B 9/44	HEIDELBERGER BAUCHEMIE GMBH, Heidelberg, DE;	2000-4712	C 08 L 83/04
EMISPHERE TECHNOLOGIES, INC., Tarrytown, NY, US;	2001-449	C 07 C 233/25	HENKEL KOMMANDITGESELLSCHAFT AUF AKTIEN, Düsseldorf, DE;	2000-2492	C 11 D 17/00
ETI ELEKTROELEMENT D. D., Izlake, SI;	2001-1071	H 01 H 9/10	HENKEL KOMMANDITGESELLSCHAFT AUF AKTIEN, Düsseldorf, DE;	2000-2495	C 11 D 17/00
EXXONMOBIL CHEMICAL PATENTS INC., Baytown, TX, US;	2001-2414	C 08 F 297/00	HENKEL KOMMANDITGESELLSCHAFT AUF AKTIEN, Düsseldorf, DE;	2000-2779	C 11 D 17/00
EXXON CHEMICAL PATENTS, INC., Baytown, TX, US;	2000-4558	C 08 L 23/16	HENKEL KOMMANDITGESELLSCHAFT AUF AKTIEN, Düsseldorf, DE;	2000-2491	C 11 D 17/00
FALTUS Igor I., Praha, CZ;	2000-949	G 01 N 33/49	HENKEL KOMMANDITGESELLSCHAFT AUF AKTIEN, Düsseldorf, DE;	2001-1980	G 01 B 11/06
FALTUS Jiří Ing. CSc., Praha, CZ;	1999-4367	C 22 C 9/04	HENKEL KOMMANDITGESELLSCHAFT AUF AKTIEN, Düsseldorf, DE;	2001-517	B 61 D 3/16
FLZ FASERLOGISTIKZENTRUM GMBH, Rudolstadt, DE;	2001-1634	B 29 B 9/06	HENKEL KOMMANDITGESELLSCHAFT AUF AKTIEN, Düsseldorf, DE;	2000-3340	C 11 D 3/39
FRANZ PLASSER BAHNBAUMASCHINEN- INDUSTRIEGESELLSCHAFT M. B. H., Wien, AT;	2001-517	B 61 D 3/16	HENKEL KOMMANDITGESELLSCHAFT AUF AKTIEN, Düsseldorf, DE;	2000-535	B 60 B 15/00
FUJISAWA PHARMACEUTICAL CO., LTD., Osaka-shi, JP;	2001-2130	C 07 D 413/06	HLADÍK Miloslav, Hořice, CZ;	2000-940	B 62 D 63/02
F. HOFFMANN-LA ROCHE AG, Basle, CH;	2001-2112	C 07 C 257/18	HOFMAN Jiří Ing., Plzeň, CZ;	1998-2575	F 16 J 15/447
F. HOFFMANN-LA ROCHE AG, Basle, CH;	2001-667	C 07 D 263/32	HRBEK Zdeněk Ing., Brno, CZ;	2000-1317	E 04 F 11/025
F. L. SMIDTH & CO. A/S, Valby Copenhagen, DK;	1999-3731	F 28 C 3/16	HRUŠKA IVO, Starý Plzenec, CZ;	2000-657	A 23 B 7/00
GENENCOR INTERNATIONAL, INC., Palo Alto, CA, US;	2000-2306	C 11 D 3/386	HUBÁLEK Stanislav, Lednice, CZ;	2000-1067	C 07 D 201/06
GENENCOR INTERNATIONAL, INC., Palo Alto, CA, US;	2001-2285	C 12 P 7/58	HYOSUNG CORPORATION, Seoul, KR;	2001-1418	C 07 D 307/87
GENERAL ELECTRIC COMPANY, Schenectady, NY, US;	2000-3321	F 02 C 7/20	H. LUNDBECK A/S, Valby- Copenhagen, DK;	2001-2041	C 07 D 307/87
GENERAL ELECTRIC COMPANY, Schenectady, NY, US;	2000-3320	G 01 B 21/00	H. LUNDBECK A/S, Valby- Copenhagen, DK;	2000-523	G 09 F 1/02
GENERAL ELECTRIC COMPANY, Schenectady, NY, US;	2000-3463	F 01 D 9/04	IBIS INFORMATION SYSTEMS, A. S., Brno, CZ;	1995-3253	G 11 B 15/67
GENERAL ELECTRIC COMPANY, Schenectady, NY, US;	2000-4808	F 01 D 25/08	IBM DEUTSCHLAND GMBH, Stuttgart, DE;	2001-2784	A 61 M 1/10
GENERAL ELECTRIC COMPANY, Schenectady, NY, US;	2001-583	G 05 B 19/19	IMPELLA CARDIOTECHNIK AG, Aachen, DE;	2000-1481	G 06 F 17/00
GENETICS INSTITUTE, INC., Cambridge, MA, US;	2001-1021	A 61 K 38/37	IMPOWER, INC., Princeton, NJ, US;	2001-2726	A 61 K 35/78
GESIPA BLINDNIETTECHNIK GMBH, Frankfurt a.M., DE;	2001-790	B 21 J 15/06	INDENA S. P. A., Milano, IT;	2001-421	C 08 L 33/12
GLAXO GROUP LIMITED, Greenford, GB;	2001-717	A 61 K 39/00	INEOS ACRYLICS UK LIMITED, Southampton, GB;	2000-3819	G 01 N 33/543
GOLL Svatopluk, Náchod, CZ;	2000-963	A 23 L 1/28	INNOGENETICS N. V., Ghent, BE;	1995-3253	G 11 B 15/67
GRACE GMBH & CO. KG, Worms, DE;	2000-3845	C 08 K 9/04	INTERNATIONAL BUSINESS MACHINES CORPORATION, Armonk, NY, US;	1997-45	G 11 B 5/55
GUMOTEX, A. S. BŘECLAV, Břeclav, CZ;	1999-4186	A 47 C 27/08	INTERNATIONAL BUSINESS MACHINES CORPORATION, Armonk, NY, US;	2001-1281	G 06 F 9/46
G. D. SEARLE & CO., Skokie, IL, US;	2001-1424	C 07 D 311/58	INTERNATIONAL POWER PLC, Swindon, GB;	2001-106	H 01 M 8/18
HAIRAPETJAN Armen, Pirna, DE;	2000-4179	A 23 L 1/317	INTERNATIONAL BUSINESS MACHINES CORPORATION, Armonk, NY, US;	2001-201	H 01 M 8/02
HÁJEK Milan, Děčín, CZ;	1999-4397	A 46 B 5/00	INTERNATIONAL POWER PLC, Swindon, GB;		

INTUMEX BRANDSCHUTZPRODUKTE AG, Linz, AT;	2001-844	C 09 K 21/14	L' AIR LIQUIDE, SOCIÉTÉ ANONYME POUR L'ETUDE ET L'EXPLOITATION DES PROCÉDÉS GEORGES CLAUDE, Paris Cedex, FR;	2000-220	F 28 F 3/02
ITT MANUFACTURING ENTERPRISES INC., Wilmington, DE, US;	2001-681	C 02 F 1/52	LEHMANN Klaus Dieter, Karlovy Vary, CZ;	1999-4265	C 04 B 28/04
JANSSEN PHARMACEUTICA N. V., Beerse, BE;	2001-1533	C 07 D 239/48	LEIRAS OY, Turku, FI;	2000-4749	C 08 L 83/12
JANSSEN PHARMACEUTICA N. V., Beerse, BE;	2001-2117	C 07 D 405/12	LEIRAS OY, Turku, FI;	2001-1569	A 61 K 9/24
JANSSEN PHARMACEUTICA N. V., Beerse, BE;	2001-2120	C 07 D 471/04	LEMKEN GMBH & CO. KG, Alpen, DE;	2001-633	A 01 B 69/00
JANSSEN PHARMACEUTICA N. V., Beerse, BE;	2001-1532	C 07 D 251/40	LEO ELEKTRONENMIKROSKOPIE GMBH, Oberkochen, DE;	2001-903	H 01 J 37/244
JATZLAU VON LENNEP Ekkehard Dipl. Ing., Ratingen, DE;	2001-575	E 04 F 13/08	LEXA Josef, Praha, CZ;	2000-516	E 05 B 19/00
JEBAVÝ Jiří, Lázně Bělohrad, CZ;	2000-812	F 04 C 15/00	LG CI LTD., Seoul, KR;	2001-2429	C 07 D 409/12
JÍŠA Radek, Pyšely, CZ;	2000-617	A 63 F 9/14	LINDAUER DORNIER GESELLSCHAFT MBH, Lindau, DE;	2001-325	D 03 J 1/00
JOH. WINKLHOFFER & SÖHNE GMBH UND CO. KG, München, DE;	2001-353	B 21 L 9/06	LIVENCOV Vladimír V., Kiev, UA;	2000-949	G 01 N 33/49
JOMAA PHARMAKA GMBH, Giessen, DE;	2001-2284	C 07 F 9/572	LOGO-MOTIVE SYSTEMS B. V., Hellevoetsluis, NL;	2001-612	B 60 B 7/20
J. EBERSPÄCHER GMBH & CO., Esslingen, DE;	2001-572	F 24 H 9/20	LONZA AG, Basel, CH;	2001-1486	C 07 D 239/50
J. EBERSPÄCHER GMBH & CO., Esslingen, DE;	2001-571	F 24 H 9/00	L'OREAL, Paris, FR;	2000-4816	A 61 K 7/075
KARIN DAUME MASCHINENTEILE GMBH & CO. KG, Burgwedel, DE;	2001-640	F 16 L 25/00	L'OREAL, Paris, FR;	2001-1809	A 61 K 7/42
KA-TE SYSTEM AG, Zürich, CH;	2001-488	G 02 B 6/44	MAHMOUD Ahmed Abdelhafiz, Hradec Králové, CZ;	2000-843	A 61 F 13/06
KAYSERSBERG PACKAGING, Kunheim, FR;	2001-843	B 29 D 24/00	MAKHTESHIM CHEMICAL WORKS LTD., Beer Sheva, IL;	2001-254	A 23 B 7/157
KELLNER Gerd, Schramberg, DE;	2000-2069	B 25 C 1/18	MANSTORFER Karl, Regensburg, DE;	2001-488	G 02 B 6/44
KEMET ELECTRONICS CORPORATION, Greenville, SC, US;	2001-1182	H 01 G 9/042	MAN TURBOMASCHINEN AG GHH BORSIG, Oberhausen, DE;	2000-4854	F 01 D 5/32
KIMBERLY-CLARK WORLDWIDE, INC., Neenah, WI, US;	2001-2253	A 61 F 13/20	MATOUŠEK Oldřich ing. CSc., Praha, CZ;	2000-443	F 04 D 15/00
KIMBERLY-CLARK WORLDWIDE, INC., Neenah, WI, US;	2001-2254	A 61 F 2/00	MAUSER-WERKE GMBH CO. KG, Brühl, DE;	2001-260	B 21 D 51/26
KIMBERLY-CLARK WORLDWIDE, INC., Neenah, WI, US;	2001-2255	A 61 F 13/20	MAX-PLANCK-GESELLSCHAFT ZUR FÖRDERUNG DER WISSENSCHAFTEN E. V., Berlin, DE;	2001-1125	C 12 N 15/54
KONINKLIJKE PHILIPS ELECTRONICS N. V., Eindhoven, NL;	1992-1435	G 11 B 27/10	MCNEIL-PPC, INC., Skillman, NJ, US;	2000-4122	A 61 F 13/15
KONINKLIJKE PHILIPS ELECTRONICS N. V., Eindhoven, NL;	2001-908	G 11 B 20/18	MCNEIL-PPC, INC., Skillman, NJ, US;	2000-4120	A 61 F 13/15
KONINKLIJKE PHILIPS ELECTRONICS N. V., Eindhoven, NL;	2001-693	G 11 B 27/034	MEDINOL LTD., Tel Aviv, IL;	2001-664	A 61 M 29/00
KRANTZ-TKT GMBH, Bergisch Gladbach, DE;	2001-698	F 24 F 3/147	MEIJI SEIKA KAISHA, LTD., Tokyo, JP;	2001-1700	C 07 D 413/04
KRANTZ-TKT GMBH, Bergisch Gladbach, DE;	2001-697	F 24 F 1/02	MEMMINGER-IRO GMBH, Dornstetten, DE;	2001-550	D 04 B 15/48
KRUPP BILSTEIN GMBH, Ennepetal, DE;	2000-3520	B 62 D 43/06	MENARINI RICERCHE S. P. A., Pomezia, IT;	2001-1521	A 61 K 48/00
LABORTORIO DE APLICACIONES FARMACODINAMICAS, S. A., SPANISH COMPANY, Barcelona, ES;	2001-714	A 61 K 31/192	MERCKLE GMBH, Ulm, DE;	2000-3238	A 61 K 38/17
LACER, S. A., Barcelona, ES;	2001-2678	C 07 C 323/07	MERCK PATENT GMBH, Darmstadt, DE;	2001-1785	A 61 K 31/166
			MERCK PATENT GMBH, Darmstadt, DE;	2001-2482	C 07 C 279/14
			MERMET S. A., Veyrins Thuellin, FR;	2001-836	B 44 F 11/00
			MERZ + CO. GMBH & CO., Frankfurt am Main, DE;	2001-1867	A 61 K 7/48
			MÍČKO František, Ostrava, CZ;	2000-911	G 01 R 19/00
			MIHALJOV Leonid, Joroinen, CZ;	2001-1929	G 01 B 9/02

MITSUBISHI CHEMICAL CORPORATION, Tokyo, JP;	2001-1763	C 07 D 277/34	PFIZER PRODUCTS INC., Groton, CT, US;	2001-930	C 07 C 37/07
MOELLER GEBÄUDEAUTOMATION KG, Schrems, AT;	2000-3169	H 01 H 9/44	PFIZER PRODUCTS INC., Groton, CT, US;	2000-3160	C 07 D 405/12
NATUREMBAL, Bouxwiller, FR;	1996-3085	B 31 D 5/00	PFIZER RESEARCH AND DEVELOPMENT COMPANY, N. V./S. A., Dublin, IE;	2001-1427	A 61 K 9/20
NEGMA-LERADS, Toussus-le-Noble, FR;	2001-1998	C 07 H 17/07	PHARMACIA AB, Stockholm, SE;	2001-1627	A 61 K 9/16
NISSAN CHEMICAL INDUSTRIES LTD., Tokyo, JP;	2001-2020	A 61 K 31/50	PHARMACIA & UPJOHN AB, Stockholm, SE;	2000-4671	C 12 N 15/12
NOVARTIS AG, Basel, CH;	2001-2682	A 61 K 31/41	PHARMACIA & UPJOHN COMPANY, Kalamazoo, MI, US;	2001-966	C 12 N 15/57
NOVARTIS AG, Basel, CH;	2001-2868	C 07 D 401/06	PHARMACIA & UPJOHN S. P. A., Milano, IT;	2001-2089	A 61 K 31/4745
NOVARTIS AKTIENGESELLSCHAFT, Basel, CH;	2001-1631	C 07 D 213/38	PKU PULVERKAUTSCHUK UNION GMBH, Marl, DE;	2000-3818	C 08 K 9/06
NOVO NORDISK A/S, Bagsvaerd, DK;	2001-1309	C 07 K 14/60	PLANTTEC BIOTECHNOLOGIE GMBH FORSCHUNG & ENTWICKLUNG, Potsdam, DE;	2001-1125	C 12 N 15/54
NOVO NORDISK A/S, Bagsvaerd, DK;	2001-1832	A 61 K 31/517	PLISKA Vladimír, Ostrava, CZ;	2000-911	G 01 R 19/00
NOVO NORDISK A/S, Bagsvaerd, DK;	2001-1702	A 61 M 5/00	PLIVA, FARMACEUTSKA INDUSTRIJA, DIONIČKO DRUŠTVO, Zagreb, HR;	2001-2316	C 07 H 17/04
NOVO NORDISK A/S, Bagsvaerd, DK;	2001-1831	C 07 D 513/04	POLYPHALT, INC., North York, CA;	2000-1879	C 08 L 95/00
N. V. NUTRICIA, Zoetermeer, NL;	2001-2056	A 23 C 9/152	PRAŽSKÉ SLUŽBY A. S., Praha, CZ;	2000-842	B 01 D 53/64
OESTERREICHISCHE BANKNOTEN-UND SICHERHEITSDRUCK GMBH, Wien, AT;	2001-1966	G 01 N 21/88	PRIZER INC., New York, NY, US;	2001-357	A 61 K 31/404
ONYVAX LIMITED, London, GB;	2001-2032	A 61 K 39/00	PRZEDSIĘBIORSTWO-PRODUKCYJNO-USŁUGOWO-HANDLOWE JACEK SUKIENNIK, Łódź, PL;	2000-2561	E 04 C 1/40
ONYVAX LIMITED, London, GB;	2001-2033	A 61 K 39/00	RAS HOLDING CORP., Dallas, TX, US;	2001-1554	A 61 F 2/14
ORTHO-MCNEIL PHARMACEUTICAL, INC., Raritan, NJ, US;	2001-2494	C 07 D 487/04	REHAU AG + CO, Rehau, DE;	2000-4289	B 60 S 1/52
OWENS-BROCKWAY GLASS CONTAINER INC., Toledo, OH, US;	2001-307	C 03 B 11/06	RENALTECH INTERNATIONAL LLC, New York, NY, US;	2000-4766	A 61 N 5/00
OWENS-BROCKWAY GLASS CONTAINER INC., Toledo, OH, US;	2001-362	C 03 B 9/40	REXAM BEVERAGE PACKAGING AG, Malmö, SE;	2000-4917	C 08 L 33/18
OWENS-BROCKWAY GLASS CONTAINER INC., Toledo, OH, US;	2001-727	C 03 B 7/08	REZEK Martin, Štětí, CZ;	1998-3269	B 65 D 17/28
OWENS-BROCKWAY GLASS CONTAINER INC., Toledo, OH, US;	2001-672	C 03 B 9/38	RIEKE CORPORATION, Auburn, IN, US;	1999-4091	B 65 D 25/44
PAUL HARTMANN AG, Heidenheim, DE;	2001-2857	A 61 F 13/15	ROBEL BAHNBAUMASCHINEN GMBH, Freilassing, DE;	2001-500	E 01 B 31/17
PAUL WURTH S. A., Luxembourg, LU;	2001-1042	C 21 B 13/10	RÖHM GMBH, Sontheim, DE;	2000-4338	B 23 B 31/10
PAUL WURTH S. A., Luxembourg, LU;	2001-1548	C 21 B 13/10	RÖHM GMBH, Sontheim, DE;	2001-228	B 23 B 31/00
PAVELKA Jaroslav Ing. arch. CSc., Praha, CZ;	2000-740	A 61 G 5/02	RÖHM GMBH, Sontheim, DE;	2001-213	B 23 B 31/00
PERLA MÁRIA, S. R. O., Alšovice, CZ;	1999-4039	C 04 B 28/26	RÖHM GMBH & CO. KG, Darmstadt, DE;	2001-441	C 08 J 5/18
PERLA MÁRIA, S. R. O., Alšovice, CZ;	1999-4040	C 04 B 28/26	RTP PHARMA INC., Durham, NC, US;	2001-1739	A 61 K 9/14
PETRANIN Gabriel, Michalovce, SK;	2001-702	A 23 C 19/00	RURAL PATENT SVENSKA AB, Stockholm, SE;	2001-2061	A 23 K 1/16
PFIZER INC., New York, NY, US;	2001-1839	C 07 D 403/06	SAINT-GOBAIN VETROTEX FRANCE S. A., Chambéry, FR;	2001-773	E 04 F 15/18
PFIZER INC., Groton, CT, US;	2001-2349	C 07 K 16/28	SANKYO COMPANY LIMITED, Tokyo, JP;	2001-1378	A 61 K 38/18
PFIZER PRODUCTS INC., Groton, CT, US;	2000-2199	A 61 K 31/5575	SANOFI-SYNTHELABO, Paris, FR;	2001-2681	A 61 K 31/5025
PFIZER PRODUCTS INC., Groton, CT, US;	2001-1904	C 07 H 15/203			
PFIZER PRODUCTS INC., Groton, CT, US;	2000-2458	C 07 H 17/08			

SANOFI-SYNTHELABO, Paris, FR;	2001-2697	C 07 D 231/10	ŠKODA AUTO A. S., Mladá Boleslav, CZ;	2000-664	B 60 B 3/14
SANOFI-SYNTHELABO, Paris, FR;	2001-2281	C 07 D 413/06	ŠKODA AUTO A. S., Mladá Boleslav, CZ;	2000-665	F 16 F 15/04
SASOL TECHNOLOGY (PROPRIETARY) LIMITED, Johannesburg, ZA;	2001-1201	B 01 J 37/02	ŠKODA AUTO A. S., Mladá Boleslav, CZ;	2000-838	B 60 R 7/08
SCHERING AKTIENGESELLSCHAFT, Berlin, DE;	2001-1631	C 07 D 213/38	ŠUBÁK Ján Ing., Michalovce, SK;	2001-702	A 23 C 19/00
SCHULER Jörg Dipl. Ing., Ratingen, DE;	2001-575	E 04 F 13/08	TECHNOLOGICAL RESOURCES PTY. LTD., Melbourne, AU;	2000-4907	C 21 B 11/00
SCHULER PRESSEN GMBH & CO. KG, Göppingen, DE;	2001-586	B 30 B 15/14	TECHNOLOGICAL RESOURCES PTY. LTD., Melbourne, AU;	2000-4920	C 21 B 11/00
SCHWAB Martin E., Zurich, CH;	2001-1608	C 12 N 15/12	TEFF Jennifer, Arad, IL;	2001-254	A 23 B 7/157
SEPRACOR INC., Marlborough, MA, US;	2000-4737	A 61 K 31/4468	TEVA PHARMACEUTICAL INDUSTRIES LTD., Petah Tiqva, IL;	2001-1886	C 07 H 17/08
SGL CARBON AG, Wiesbaden, DE;	2001-670	H 01 R 39/08	TEXACO DEVELOPMENT CORPORATION, New York, NY, US;	2000-4752	G 01 K 1/10
SHERMAN Bernard Charles, Willowdale, CA;	2001-2013	C 07 K 5/062	TEXACO DEVELOPMENT CORPORATION, White Plains, NY, US;	2001-830	C 10 J 3/46
SHIMANO INC, Sakai-shi, JP;	2001-368	B 62 M 25/04	THERMANN Stefan, Rosengarten, DE;	2001-800	E 04 B 9/30
SHIONOGI & CO., LTD., Osaka-shi, JP;	2001-2160	C 07 D 207/333	THE DOW CHEMICAL COMPANY, Midland, MI, US;	2001-480	C 08 J 9/00
SHIRE BIOCHEM INC., Laval, CA;	2001-2161	C 12 N 15/31	THE DOW CHEMICAL COMPANY, Midland, MI, US;	2001-481	C 08 J 9/00
SHIRE BIOCHEM INC., Laval, CA;	2001-2352	C 07 H 17/02	THE PROCTER & GAMBLE COMPANY, Cincinnati, OH, US;	2000-1603	C 11 D 3/37
SIEMENS AG, Nürnberg, DE;	2001-670	H 01 R 39/08	THE PROCTER & GAMBLE COMPANY, Cincinnati, OH, US;	2000-1814	C 11 D 3/00
SILCHEM SPOL. S R. O., Ústí nad Labem, CZ;	2000-628	C 01 B 33/32	THE PROCTER & GAMBLE COMPANY, Cincinnati, OH, US;	2000-3296	C 11 D 3/36
SILCHEM SPOL. S R. O., Ústí nad Labem, CZ;	2000-782	C 01 B 33/143	THE PROCTER & GAMBLE COMPANY, Cincinnati, OH, US;	2001-1640	A 61 L 9/14
SMETANA VLADIMÍR Ing., Ústí nad Labem, CZ;	2000-19	H 02 M 3/07	THE PROCTER & GAMBLE COMPANY, Cincinnati, OH, US;	2001-1526	A 61 K 7/16
SMITHKLINE BEECHAM BIOLOGICALS S. A., Rixensart, BE;	2001-887	A 61 K 39/02	THE PROCTER & GAMBLE COMPANY, Cincinnati, OH, US;	2001-1721	A 61 K 7/16
SMITHKLINE BEECHAM CORPORATION, Philadelphia, PA, US;	2000-4339	C 07 D 401/04	THE PROCTER & GAMBLE COMPANY, Cincinnati, OH, US;	2001-1527	A 61 K 9/107
SNOW BRAND MILK PRODUCTS CO., LTD., Hokkaido, JP;	2001-1378	A 61 K 38/18	THE PROCTER & GAMBLE COMPANY, Cincinnati, OH, US;	2000-3619	A 47 G 19/03
SOCIÉTÉ ANONYME DES FORGES ET ACIÉRIES DE DILLING, Dillingen, DE;	2000-3009	B 22 D 11/04	THE PROCTER & GAMBLE COMPANY, Cincinnati, OH, US;	2001-341	A 47 L 13/16
SOCIETE DES PRODUITS NESTLE S. A., Vevey, CH;	2001-783	A 23 G 3/20	THE PROCTER & GAMBLE COMPANY, Cincinnati, OH, US;	2000-3056	A 23 L 1/217
SOCIETE DES PRODUITS NESTLE S. A., Vevey, CH;	2001-782	A 23 F 5/00	THE UNIVERSITY OF MISSISSIPPI, University, MS, US;	2001-1436	C 07 D 311/80
SOLVAY (SOCIETE ANONYME), Bruxelles, BE;	2001-2215	C 07 C 17/38	THOMAS SWAN & CO.LTD., Consett, GB;	2001-2419	C 09 D 5/03
SOPLARIL S. A., Puteaux, FR;	2000-1878	B 65 D 65/40	TRW AUTOMOTIVE ELECTRONICS AND COMPONENTS GMBH AND CO. KG, Radolfzell, DE;	2000-2543	C 11 D 9/02
STEIGERWALD ARZNEIMITTELWERK GMBH, Darmstadt, DE;	2001-1766	A 61 K 35/78	UNILEVER N. V., Rotterdam, NL;	2000-2935	C 11 D 17/00
STOCKHAUSEN GMBH & CO. KG, Krefeld, DE;	2000-3236	C 02 F 11/12	UNILEVER N. V., Rotterdam, NL;	2000-3729	C 11 D 17/00
SYNGENTA PARTICIPATIONS AG, Basel, CH;	2001-2461	C 07 C 235/34	UNILEVER N. V., Rotterdam, NL;	2000-2872	C 11 D 17/00
ŠIMUNEK Jiří Mgr., Praha, CZ;	2000-566	G 03 B 27/02	UNILEVER N. V., Rotterdam, NL;	2000-2738	C 11 D 17/00
ŠINCL František, Uničov, CZ;	2000-627	G 01 B 3/06			
ŠKODA AUTO A. S., Mladá Boleslav, CZ;	2000-414	F 16 F 15/28			

UNIVERSITY OF FLORIDA, Gainesville, FL, US;	2001-1747	A 61 K 9/00	ZIPP BRATISLAVA, SPOL. S R. O., Bratislava, SK;	1999-2866	B 28 B 7/18
USINOR, Puteaux, FR;	2000-3009	B 22 D 11/04	ZÖLLER-KIPPER GMBH, Mainz, DE;	1999-4140	B 65 F 3/06
ÚSTAV CHEMICKÝCH PROCESŮ AKADEMIE VĚD ČESKÉ REPUBLIKY, Praha, CZ;	2000-1935	C 03 B 5/02			
ÚSTAV MAKROMOLEKULÁRNÍ CHEMIE AV ČR, Praha, CZ;	2000-525	C 08 L 23/16			
ÚSTAV ORGANICKÉ CHEMIE A BIOCHEMIE AV ČR, Praha, CZ;	2000-537	C 07 K 7/16			
U. S. BIOSCIENCE, INC., West Conshohocken, PA, US;	2001-1722	A 61 K 47/18			
VALEO CLIMATISATION, La Verriere, FR;	2001-873	B 60 H 1/00			
VALMET FIBERTECH AB, Sundsvall, SE;	2001-1475	B 27 N 3/24			
VANĚK Václav ing. CSc., Praha, CZ;	2000-443	F 04 D 15/00			
VASOGEN IRELAND LIMITED, Shanon, IE;	2001-316	C 12 N 5/08			
VESUVIUS CRUCIBLE COMPANY, Wilmington, DE, US;	2000-3517	B 32 B 18/00			
VESUVIUS CRUCIBLE COMPANY, Wilmington, DE, US;	2001-1645	B 22 D 41/18			
VESUVIUS CRUCIBLE COMPANY, Wilmington, DE, US;	2001-1647	B 22 D 41/18			
VLČEK RADEK, Město Touškov, CZ;	1999-4189	E 01 D 19/08			
VOEST-ALPINE INDUSTRIEANLAGENBAU GMBH, Linz, AT;	2001-506	C 21 B 13/02			
VOEST-ALPINE INDUSTRIEANLAGENBAU GMBH, Linz, AT;	2001-507	C 21 B 13/14			
VON NORDENSKJÖLD Reinhart, Egmatting-Münster, DE;	2000-2784	C 02 F 3/28			
VORLOP Klaus-Dieter Prof. Dr., Braunschweig, DE;	2000-4603	C 08 J 3/075			
WARNER-LAMBERT COMPANY, Morris Plains, MI, US;	2001-1035	A 61 K 31/40			
WASHINGTON UNIVERSITY, St. Louis, MO, US;	2001-1388	C 07 K 14/59			
WELFIDE CORPORATION, Osaka- shi, JP;	2001-2020	A 61 K 31/50			
WERNADO Martin, Magstadt, DE;	2000-734	G 08 B 21/02			
WESTGREN Magnus, Stockholm, SE;	2001-1369	A 61 K 39/23			
WESTON MEDICAL LIMITED, Stradbroke, GB;	2001-602	A 61 M 5/30			
WILLY VOIT GMBH & CO. STANZ UND METALLWERK, Ingbert, DE;	2001-329	B 21 D 39/00			
W. I. T. WIEMERS INNOVATIVE TECHNIK GMBH, Barleben, DE;	2001-356	B 23 Q 3/00			
W. L. GORE & ASSOCIATES, INC., Newark, DE, US;	1997-677	A 43 B 7/12			
W. SCHLAFHORST AG & CO., Mönchengladbach, DE;	2001-648	B 65 H 54/06			
W. SCHLAFHORST AG & CO., Mönchengladbach, DE;	2001-671	G 01 N 21/89			
ZAJÍČEK Jaroslav, Vlašim, CZ;	2000-888	C 10 L 1/04			
ZEMAN Antonín, Náchod, CZ;	2000-963	A 23 L 1/28			

FG4A

Udělené patenty

V období uzávěrky tohoto čísla Věstníku udělil Úřad průmyslového vlastnictví tyto patenty. Udělené patenty se oznamují podle kódu (B6).

288938	A23L 1/176	289017	G11B 15/67
288939	F24D 19/02	289018	A61K 9/14
288940	B03B 5/02	289019	B61H 13/28
288941	G02B 6/42	289020	C03B 7/06
288942	C07D 405/12	289021	G11B 5/55
288943	C07C 253/30	289022	G07C 9/00
288944	C07D 513/04	289023	C12N 15/06
288945	D05B 49/02	289024	B65F 3/02
288946	C22B 5/10	289025	D04H 1/44
288947	H04K 1/00	289026	B29C 65/02
288948	F24D 3/00	289027	C07D 231/54
288949	B21K 27/04	289028	C07D 247/02
288950	E01D 19/08	289029	A61M 15/00
288951	C08F 212/08	289030	C12P 17/00
288952	B05B 11/02	289031	C07D 405/12
288953	B01D 53/94	289032	C22C 38/44
288954	B32B 27/08	289033	C07D 205/08
288955	C07D 491/04	289034	G06F 13/368
288956	C11D 1/94	289035	G06F 13/42
288957	A61M 35/00	289036	B01D 27/06
288958	H04N 7/16	289037	C08F 2/34
288959	A47K 3/36	289038	C04B 35/043
288960	B65G 47/44	289039	C12N 15/12
288961	A61M 5/24	289040	A61K 31/44
288962	A62C 3/07	289041	B65D 23/02
288963	C25D 7/10	289042	C01B 3/36
288964	H01H 11/00	289043	A61K 38/23
288965	A23J 1/08	289044	B61L 3/10
288966	C07D 231/22	289045	D04H 1/46
288967	B60K 13/06	289046	C13D 3/14
288968	G01N 33/53	289047	C07H 19/167
288969	B23B 27/16	289048	E02D 29/02
288970	B60T 13/72	289049	C08F 10/00
288971	C08J 3/03	289050	C07C 243/28
288972	H04Q 3/00	289051	C12N 9/88
288973	F21S 8/10	289052	B60P 7/08
288974	C07K 7/56	289053	G06F 1/00
288975	A61F 13/15	289054	E05D 15/52
288976	C02F 9/04	289055	A01G 31/04
288977	E04F 11/025	289056	B01D 17/02
288978	C03B 5/02	289057	C07F 9/6574
288979	C12P 35/02	289058	C07C 279/22
288980	C07C 251/48	289059	D04H 1/44
288981	B29C 45/16	289060	B01D 17/05
288982	A23C 9/154	289061	C07D 417/12
288983	A61K 31/4453	289062	H03K 17/732
288984	A61K 31/4453	289063	B32B 1/04
288985	H01J 61/36	289064	A61M 5/155
288986	A61K 31/728	289065	C07C 231/02
288987	C05F 17/00	289066	B32B 3/30
288988	F16D 65/092	289067	C12N 15/82
288989	C12P 17/10	289068	A24B 3/14
288990	A01B 3/46	289069	A61K 31/381
288991	A01N 43/653	289070	C03B 27/012
288992	D05B 55/00	289071	B28B 11/00
288993	B65H 67/06	289072	B29B 15/14
288994	F16C 29/06	289073	E01B 9/34
288995	B61L 5/04	289074	F01B 3/02
288996	E01F 15/14	289075	F27D 19/00
288997	C01B 33/187	289076	C07D 471/04
288998	C07D 305/14	289077	C07D 233/78
288999	H04M 15/00	289078	C09D 5/08
289000	B61F 5/52	289079	F23G 7/06
289001	G06K 7/08	289080	C07D 209/44
289002	C08G 63/695	289081	A61K 31/565
289003	C07D 417/12	289082	B60T 17/00
289004	C08F 10/00	289083	A61F 13/02
289005	C08F 2/34	289084	B61F 5/14
289006	C07K 14/18	289085	C07F 9/145
289007	B66F 3/12	289086	C07C 57/07
289008	B60G 21/05	289087	E03C 1/01
289009	G01S 13/82	289088	E03C 1/01
289010	G02B 6/44	289089	C23C 18/40
289011	E04D 13/16	289090	C07D 213/46
289012	F17D 5/02	289091	C07C 239/10
289013	E01D 19/04	289092	C04B 22/06
289014	C12N 15/55	289093	C07D 239/34
289015	A01C 1/08	289094	H02G 1/00
289016	C07C 51/12	289095	C07D 211/90

- 7 (51) **A 01 B 3/46, A 01 B 3/30**
 (11) 288990
 (40) 12.02.1997
 (21) **1996-2702**
 (73) KVERNELAND KLEPP AS, Kverneland, NO;
 (72) Mong Oivind, Kleppe, NO;
 (54) **Otočný pluh**
 (32) 10.02.1995, 22.12.1995
 (31) 1995/9502609, 1995/9526530
 (33) GB, GB
 (86) PCT/GB96/00044
 (87) WO 96/24237
 (22) 11.01.1996
 (74) Guttman Michal JUDr. Ing., Nad Štolou 12, Praha 7, 17000;
- 7 (51) **A 01 C 1/08, A 01 N 25/16**
 (11) 289015
 (40) 13.07.1994
 (21) **1994-92**
 (73) NOVARTIS AG, Basle, CH;
 (72) Sainsard Hubert, Louviers, FR;
 Rensing Cornélis Willem, Oissel, FR;
 (54) **Způsob fytoochrany rostlinných semen a zařízení k provádění tohoto způsobu**
 (32) 17.07.1991
 (31) 1991/9109035
 (33) FR
 (86) PCT/EP92/01571
 (87) WO 93/01705
 (22) 11.07.1992
 (74) Kubát Jan ing. patentový zástupce, U průhonu 36, Praha 7, 17000;
- 7 (51) **A 01 G 31/04, A 01 G 9/00**
 (11) 289055
 (40) 13.09.1995
 (21) **1995-472**
 (73) VALSTAR W.P.S. B.V., Honselersdijk, NL;
 (72) Valstar Jacob, Honselersdijk, NL;
 (54) **Způsob přepravy kořenových kontejnerů při mechanizované kultivaci rostlin a zařízení k provádění tohoto způsobu**
 (32) 22.02.1994, 21.06.1994
 (31) 1994/9400284, 1994/94201771
 (33) NL, EP
 (22) 22.02.1995
 (74) PATENTSERVIS PRAHA a.s., Jivenská 1/1273, Praha 4, 14021;
- 7 (51) **A 01 N 43/653, B 27 K 3/50 // (A 01 N 43/653, A 01 N 59:20, A 01 N 43:653)**
 (11) 288991
 (40) 11.06.1997
 (21) **1996-3803**
 (73) JANSSEN PHARMACEUTICA N. V., Beerse, BE;
 (72) Valcke Alex Raymond Albert, Wechelderzande, BE;
 Van der Flaas Mark Arthur Josepha, Herselt, BE;
 (54) **Synergické fungicidní kompozice obsahující metkonazol a další triazol**
 (32) 01.07.1994, 31.05.1995
 (31) 1994/94201898, 1995/455418
 (33) EP, US
 (86) PCT/EP95/02501
 (87) WO 96/01054
 (22) 27.06.1995
 (74) Čermák Karel Dr., Národní 32, Praha 1, 11000;
- 7 (51) **A 23 C 9/154, A 23 C 3/02**
 (11) 288982
- (40) 13.09.1995
 (21) **1994-3149**
 (73) SOCIETE DES PRODUITS NESTLE S. A., Vevey, CH;
 (72) Kuehner Holger, Muehldorf am Inn, DE;
 (54) **Způsob kontinuální výroby sterilní mléčné kaše**
 (32) 08.01.1994
 (31) 1994/94100208
 (33) EP
 (22) 14.12.1994
 (74) Korejzová Zdeňka JUDr., Spálená 29, Praha 1, 11000;
- 7 (51) **A 23 J 1/08, A 23 L 1/48, A 23 L 1/32, A 61 K 35/54**
 (11) 288965
 (40) 14.07.1999
 (21) **1997-4166**
 (73) VESELÝ PAVEL MUDr. CSc., Praha, CZ;
 (72) Veselý Pavel MUDr. CSc., Praha, CZ;
 (54) **Způsob výroby nativního koncentrátu embryonálních tkání s vysokou nutriční hodnotou**
 (22) 22.12.1997
 (74) Kepáková Jana Ing., Na chobotě 1343, Praha 6-Řepy, 16300;
- 7 (51) **A 23 L 1/176**
 (11) 288938
 (40) 15.12.1994
 (21) **1994-804**
 (73) SOCIETE DES PRODUITS NESTLE S. A., Vevey, CH;
 (72) Broberg Lars, Jonstorp, SE;
 Desjardins Jean-Jacques, Denges, CH;
 Dupart Pierre, Preverenges, CH;
 (54) **Způsob výroby strouhanky**
 (32) 07.04.1993
 (31) 1993/93105740
 (33) EP
 (22) 06.04.1994
 (74) Korejzová Zdeňka JUDr., Spálená 29, Praha 1, 11000;
- 7 (51) **A 24 B 3/14, A 24 B 15/12, A 24 B 15/14, A 24 C 1/26, A 24 D 1/02**
 (11) 289068
 (40) 14.06.1995
 (21) **1994-2479**
 (73) H.F. & PH.F. REEMTSMA GMBH, Hamburg, DE;
 (72) Kossmehl Peter Walter, Seelbach, DE;
 Mentzel Edgar, Quickborn, DE;
 Seidel Henning dr., Mechtersen, DE;
 Wildenau Wolfgang, Bargfeld-Stegen, DE;
 Noe Hans, Quickborn, DE;
 (54) **Tyčinkovité kuřivo**
 (32) 07.10.1993
 (31) 1993/4334222
 (33) DE
 (22) 07.10.1994
 (74) Všetečka Miloš JUDr., Hálkova 2, Praha 2, 12000;
- 7 (51) **A 47 K 3/36, A 47 K 3/34**
 (11) 288959
 (40) 12.03.1997
 (21) **1996-2950**
 (73) LES ATELIERS DE LA MOTTE S. A., Cusset Cédex, FR;
 (72) Marielle Jean, Vichy, FR;
 (54) **Zástěna pro sprchový kout nebo vanu**
 (32) 13.04.1994
 (31) 1994/9404751

- (33) FR
(86) PCT/FR95/00457
(87) WO 95/28117
(22) 11.04.1995
(74) Smola Josef Ing., Mendlovo nám. 1a, Brno, 60300;
- 7 (51) **A 61 F 13/02, A 61 F 13/00, A 61 L 15/44**
(11) 289083
(40) 14.10.1998
(21) **1998-1710**
(73) LTS LOHMANN THERAPIE-SYSTEME GMBH, Neuwied, DE;
(72) Asmussen Bodo, Bendorf, DE; Hille Thomas, Neuwied, DE; Schumann Klaus, Neuwied, DE; Steinborn Peter, Neuwied, DE;
(54) **Způsob výroby transdermálních terapeutických náplastí**
(32) 20.12.1995
(31) 1995/19547691
(33) DE
(86) PCT/EP96/05410
(87) WO 97/22315
(22) 04.12.1996
(74) Jirotková Ivana Ing., Nad Štolou 12, Praha 7, 17000;
- 7 (51) **A 61 F 13/15**
(11) 288975
(40) 13.10.1993
(21) **1999-3206**
(73) THE PROCTER & GAMBLE COMPANY, Cincinnati, OH, US;
(72) Lavash Bruce William, Cincinnati, OH, US; Sugahara Kazuko, Osaka-shi, JP; Chappell Charles, West Chester, OH, US; Mayer Katherine Louise, Newport, KY, US; Hines Letha Margie, Cincinnati, OH, US; Charrier Jacqueline Watson, Hunt Valley, MD, US; Osborn Thomas Ward III., Cincinnati, OH, US;
(54) **Zdravotní vložka**
(32) 23.07.1991, 23.07.1991, 23.07.1991, 28.04.1992, 14.05.1992
(31) 1991/734404, 1991/734405, 1991/734392, 1992/874872, 1992/882738
(33) US, US, US, US, US
(86) PCT/US92/06055
(87) WO 93/01785
(22) 23.07.1992
(74) PATENTSERVIS PRAHA a.s., Jivenská 1, Praha 4, 14000;
- 7 (51) **A 61 K 31/381, A 61 K 31/44, A 61 P 13/10**
(11) 289069
(40) 12.07.1995
(21) **1994-2893**
(73) ELI LILLY AND COMPANY, Indianapolis, IN, US;
(72) Thor Karl Bruce, Carmel, IN, US;
(54) **Léčivo pro ošetřování inkontinence**
(32) 24.11.1993
(31) 1993/158121
(33) US
(22) 23.11.1994
(74) Švorčík Otakar JUDr., Háfkova 2, Praha 2, 12000;
- 7 (51) **A 61 K 31/4453, A 61 K 31/4025, A 61 P 25/28**
(11) 288984
(40) 13.09.1995
(21) **1994-3220**
- (73) ELI LILLY AND COMPANY, Indianapolis, IN, US;
(72) May Patrick Cornelious, Carmel, IN, US;
(54) **Farmaceutický prostředek k inhibici Alzheimerovy nemoci, ke zvyšování TGF-beta exprese v mozku, k inhibici zánětlivé odezvy spojené s Alzheimerovou nemocí a k inhibici neurotoxicity zprostředkované beta-amyloidním peptidem**
(32) 21.12.1993
(31) 1993/171387
(33) US
(22) 19.12.1994
(74) Švorčík Otakar JUDr., Háfkova 2, Praha 2, 12000;
- 7 (51) **A 61 K 31/4453, A 61 K 31/4025, A 61 P 7/02**
(11) 288983
(40) 16.08.1995
(21) **1994-3211**
(73) ELI LILLY AND COMPANY, Indianapolis, IN, US;
(72) Calnek David Scott, Indianapolis, IN, US; Grinnell Brian William, Indianapolis, IN, US;
(54) **Farmaceutický prostředek ke zvyšování thrombomodulinové exprese, k inhibici thrombotických poruch nebo příhod nebo ke zvyšování aktivace proteinu C**
(32) 21.12.1993
(31) 1993/170944
(33) US
(22) 19.12.1994
(74) Švorčík Otakar JUDr., Háfkova 2, Praha 2, 12000;
- 7 (51) **A 61 K 31/44, A 61 P 25/08**
(11) 289040
(40) 15.05.1996
(21) **1996-465**
(73) ASTA MEDICA AKTIENGESELLSCHAFT, Dresden, DE;
(72) Schwarz Michael, Essen, DE; Pergande Gabriela, Offenbach, DE; Engel Jürgen, Alzenau, DE; Nickel Bernd, Mühlthal, DE; Ulrich Heinz, Niedernberg, DE; Szelenyi Stefan, Schwaig, DE;
(54) **Farmaceutický prostředek obsahující flupirtin pro ošetřování neurodegenerativních a podobných poruch**
(32) 17.08.1993
(31) 1993/4327516
(33) DE
(86) PCT/EP94/02649
(87) WO 95/05175
(22) 10.08.1994
(74) Matějka Jan JUDr., Národní 32, Praha 1, 11000;
- 7 (51) **A 61 K 31/565, A 61 K 9/20, A 61 P 5/34**
(11) 289081
(40) 17.09.1997
(21) **1997-899**
(73) AKZO NOBEL N. V., Arnhem, NL;
(72) De Haan Pieter, Oss, NL; Zwinkels Jocominus Antonius Maria, Nistelrode, NL;
(54) **Způsob výroby farmaceutické lékové formy a tableta**
(32) 22.09.1994
(31) 1994/94202728
(33) EP
(86) PCT/EP95/03692
(87) WO 96/09056
(22) 19.09.1995

- (74) Korejzová Zdeňka JUDr., Spálená 29, Praha 1, 11000;
- 7 (51) **A 61 K 31/728, A 61 P 9/10**
 (11) 288986
 (40) 14.02.1996
 (21) **1995-662**
 (73) HYAL PHARMACEUTICAL CORPORATION,
 Mississauga, CA;
 (72) Falk Rudolf Edgar, Toronto, CA;
 Asculai Samuel Simon, Toronto, CA;
 Turley Eva Anne, Manitoba, CA;
- (54) **Farmaceutický prostředek pro zabránění
 zužování traumatizovaných tubulárních stěn cév
 živočichů**
 (32) 25.09.1992
 (31) 1992/2079205
 (33) CA
 (86) PCT/CA93/00388
 (87) WO 94/07505
 (22) 22.09.1993
 (74) Čermák Karel JUDr., Národní 32, Praha I, 11000;
- 7 (51) **A 61 K 38/23, A 61 P 3/10**
 (11) 289043
 (40) 16.07.1997
 (21) **1997-337**
 (73) AMYLIN PHARMACEUTICALS, INC., San Diego,
 CA, US;
 (72) Kolterman Orville G., Poway, CA, US;
 Thompson Robert G., San Diego, CA, US;
 Mullane John F., Cardiff, CA, US;
- (54) **Farmaceutický prostředek k léčení diabetu
 mellitus typu II**
 (32) 07.06.1995
 (31) 1995/483188
 (33) US
 (86) PCT/US96/09875
 (87) WO 96/40220
 (22) 07.06.1996
 (74) Kubát Jan Ing., Přístavní 24, Praha 7, 17000;
- 7 (51) **A 61 K 9/14, A 61 K 9/72**
 (11) 289018
 (40) 15.05.1996
 (21) **1996-544**
 (73) ASTRA AKTIEBOLAG, Södertälje, SE;
 (72) Trofast Eva Ann Christin, Lund, SE;
 Briggner Lars Erik, Lund, SE;
- (54) **Způsob získání stabilní krystalické formy
 jemnozrné farmaceuticky účinné látky**
 (32) 27.08.1993
 (31) 1993/9302777
 (33) SE
 (86) PCT/SE94/00780
 (87) WO 95/05805
 (22) 25.08.1994
 (74) Hakr Eduard Ing., Přístavní 24, Praha 7, 17000;
- 7 (51) **A 61 M 15/00**
 (11) 289029
 (40) 12.11.1997
 (21) **1997-723**
 (73) INHALE THERAPEUTIC SYSTEMS, Palo Alto, CA,
 US;
 (72) Smith Adrian E., Belmont, CA, US;
 Burr John D., Redwood City, CA, US;
 Etter Jeffrey W., Castro Valley, CA, US;
 Axford George S., Menlo Park, CA, US;
 Lyons Shirley W., Redwood City, CA, US;
 Platz Robert M., Half Moon Bay, CA, US;
- (54) **Způsob aerosolizace prášku, zejména
 práškového léku a zařízení k provádění tohoto
 způsobu**
 (32) 21.09.1994, 07.06.1995
 (31) 1994/309691, 1995/487184
 (33) US, US
 (86) PCT/US95/11655
 (87) WO 96/09085
 (22) 15.09.1995
 (74) PATENTSERVIS PRAHA a.s., Jivenská 1273, Praha
 4, 14021;
- 7 (51) **A 61 M 35/00, A 61 F 13/02**
 (11) 288957
 (40) 15.01.1997
 (21) **1996-2917**
 (73) ASTRA AKTIEBOLAG, Södertälje, SE;
 (72) Nyqvist-Mayer Adela, Tullinge, SE;
 Walter Peter, Ortenberg, DE;
- (54) **Zevní náplast a způsob její výroby**
 (32) 05.04.1994, 19.09.1994
 (31) 1994/9401133, 1994/9403122
 (33) SE, SE
 (86) PCT/SE95/00368
 (87) WO 95/26778
 (22) 05.04.1995
 (74) Zelený Pavel JUDr., Hálkova 2, Praha 2, 12000;
- 7 (51) **A 61 M 5/155, A 61 M 5/145**
 (11) 289064
 (40) 14.01.1998
 (21) **1997-1299**
 (73) HERSKOWITZ Glenn, Larkspur, CA, US;
 Herskowitz Glenn, Larkspur, CA, US;
- (54) **Infuzní přístroj**
 (32) 31.10.1994, 16.06.1995
 (31) 1994/331883, 1995/491498
 (33) US, US
 (86) PCT/US95/12843
 (87) WO 96/13288
 (22) 16.10.1995
 (74) Andera Jiří Ing., Nad Štolou 12, Praha 7, 17000;
- 7 (51) **A 61 M 5/24, A 61 M 5/315**
 (11) 288961
 (40) 17.06.1998
 (21) **1997-3693**
 (73) NOVO NORDISK A/S, Bagsvaerd, DK;
 Klitmose Lars Peter, Gentofte, DK;
- (54) **Injekční stříkačka pro dávkované vstříkované
 léku**
 (32) 02.06.1995
 (31) 1995/0625
 (33) DK
 (86) PCT/DK96/00236
 (87) WO 96/38190
 (22) 03.06.1996
 (74) PATENTSERVIS PRAHA a.s., Jivenská 1273, Praha
 4, 14021;
- 7 (51) **A 62 C 3/07**
 (11) 288962
 (40) 15.10.1997
 (21) **1997-1571**
 (73) NORSK HYDRO A/S, Oslo, NO;
 (72) Ostlyngen Tom Wilhelm, Oslo, NO;
 Thrones Bjom, Oslo, NO;
- (54) **Způsob automatické detekce nebezpečí požáru a
 jeho likvidace a zařízení k provádění tohoto
 způsobu**

- (32) 02.12.1994
(31) 1994/944667
(33) NO
(86) PCT/NO95/00221
(87) WO 96/16699
(22) 01.12.1995
(74) Brodská Blanka Ing., Mendlovo nám. 1a, Brno, 60300;
- 7 (51) **B 01 D 17/02**
(11) 289056
(40) 17.07.1996
(21) **1995-1833**
(73) Filterwerk MANN + HUMMEL GMBH, Ludwigsburg, DE;
(72) Brockhoff Ulrich, Belm, DE;
Kolitz Eberhard, Bietigheim, DE;
Wolf Michael, Gäufelden, DE;
(54) **Zařízení pro oddělování kapalin o různé hustotě**
(32) 03.09.1994
(31) 1994/4431496
(33) DE
(22) 14.07.1995
(74) Čermák Karel dr., Národní tř. 32, Praha 1, 11000;
- 7 (51) **B 01 D 17/05**
(11) 289060
(40) 11.06.1997
(21) **1996-2358**
(73) BAYER AKTIENGESELLSCHAFT, Leverkusen, DE;
(72) Lehmann Bernhard, Aachen, DE;
Litzinger Ulrich, Hachenburg, DE;
(54) **Způsob štěpení olejových emulzí**
(32) 11.08.1995
(31) 1995/19529602
(33) DE
(22) 09.08.1996
(74) Všeťečka Miloš JUDr., Hálkova 2, Praha 2, 12000;
- 7 (51) **B 01 D 27/06, B 01 D 46/52, B 65 H 45/20**
(11) 289036
(40) 14.08.1996
(21) **1995-2502**
(73) FILTERWERK MANN + HUMMEL GMBH, Ludwigsburg, DE;
FRAUNHOFER-GESELLSCHAFT ZUR FÖRDERUNG DER ANGEWANDTEN FORSCHUNG E. V., München, DE;
(72) Geiger Michael, Weinsberg, DE;
Montnacher Joachim, Rehlingen, DE;
Rohrmeier Josef, Laberweinting, DE;
Zink Thomas, Stuttgart, DE;
(54) **Způsob výroby filtrů**
(32) 05.10.1994
(31) 1994/4435532
(33) DE
(22) 27.09.1995
(74) Čermák Karel Dr., Národní 32, Praha 1, 11000;
- 7 (51) **B 01 D 53/94, F 01 N 3/20**
(11) 288953
(40) 19.10.1994
(21) **1993-1517**
(73) DEGUSSA AKTIENGESELLSCHAFT, Frankfurt am Main, DE;
(72) Lindner Dieter dr. dipl. chem., Hanau, DE;
Lox Egbert dr. dipl. ing., Hanau, DE;
Engler Bernd dr. dipl. ing., Hanau, DE;
Ostgathe Klaus dipl. ing., Hattersheim, DE;
- (54) **Způsob katalytického čištění výfukových plynů z automobilů**
(32) 10.08.1992
(31) 1992/4226394
(33) DE
(22) 27.07.1993
(74) Hořejš Milan JUDr. ing. advokát, Národní 32, Praha 1, 11000;
- 7 (51) **B 03 B 5/02**
(11) 288940
(40) 13.08.1997
(21) **1997-720**
(73) YANG DAVID C., Morgantown, WV, US;
(72) Yang David C., Morgantown, WV, US;
(54) **Zařízení a způsob gravitační separace pevných částic**
(32) 14.09.1994
(31) 1994/306033
(33) US
(86) PCT/US95/11054
(87) WO 96/08312
(22) 13.09.1995
(74) Andera Jiří Ing., Nad Štolou 12, Praha 7, 17000;
- 7 (51) **B 05 B 11/02, A 61 M 15/00**
(11) 288952
(40) 18.05.1994
(21) **1992-3540**
(73) GLAXO GROUP LIMITED, Middlesex, GB;
(72) Regan Philip Malcolm, Ware, GB;
(54) **Dávkovač na jednu dávku**
(32) 03.12.1991
(31) 1991/25699
(33) GB
(22) 02.12.1992
(74) Korejzová Zdeňka JUDr., Spálená 29, Praha 1, 11000;
- 7 (51) **B 21 K 27/04**
(11) 288949
(40) 12.07.2000
(21) **1999-1113**
(73) HATEBUR UMFORMMASCHINEN AG, Reinach, CH;
(72) Steinhauser Ulrich, Allschwil, CH;
Stöckle Stefan, Freiburg, DE;
Pergher Christoph, Muttentz, CH;
(54) **Zařízení pro automatickou dopravu obrobků u vícestupňového tvářecího stroje**
(32) 03.10.1996
(31) 1996/2410
(33) CH
(86) PCT/CH97/00366
(87) WO 98/14289
(22) 29.09.1997
(74) Hořejš Milan Dr. Ing., Národní 32, Praha 1, 11000;
- 7 (51) **B 23 B 27/16, B 23 C 5/22**
(11) 288969
(40) 16.12.1998
(21) **1998-1759**
(73) ISCAR LTD., Migdal Tefen, IL;
(72) Satran Amir, Kfar Vradim, IL;
Eizen Yaron, Kfar Vradim, IL;
(54) **Výměnná vložka a řezný nástroj**
(32) 02.02.1996
(31) 1996/117015
(33) IL
(86) PCT/IL97/00040
(87) WO 97/27966

- (22) 30.01.1997
(74) Čermák Karel Dr., Národní 32, Praha 1, 11000;
- 7 (51) **B 28 B 11/00, B 28 B 11/14, B 28 B 17/00, B 65 G 59/00**
(11) 289071
(40) 16.08.1995
(21) **1995-203**
(73) HEBEL AKTIENGESELLSCHAFT, Emmering, DE;
(72) Hartmann Wilfried, Emmering, DE;
Brandt Eberhard, Fürstenfeldbruck, DE;
(54) **Způsob a zařízení pro vzájemné oddálení řad obdélníkových plastických pórobetonových těles**
(32) 03.02.1994
(31) 1994/4403228
(33) DE
(22) 26.01.1995
(74) Andera Jiří ing., Na křivce 23, Praha 10, 10100;
- 7 (51) **B 29 B 15/14, C 25 D 3/22, C 25 D 3/54, C 25 D 3/56**
(11) 289072
(40) 12.06.1996
(21) **1995-1959**
(73) PIRELLI COORDINAMENTO PNEUMATICI S. P. A., Milano, IT;
(72) Cavallotti Pietro, Milano, IT;
Pavan Federico, Firenze, IT;
(54) **Povrchově upravený kovový drát pro výztužnou konstrukci výrobků z elastomeru a způsob jeho výroby**
(32) 28.07.1994
(31) 1994MI/001627
(33) IT
(22) 28.07.1995
(74) Zelený Pavel JUDr., Hálkova 2, Praha 2, 12000;
- 7 (51) **B 29 C 45/16, B 29 C 45/03, B 29 C 67/20**
(11) 288981
(40) 14.06.1995
(21) **1994-2948**
(73) C. A. GREINER UND SÖHNE G. M. B. H., Kremsmünster, AT;
(72) Eder Bernhard, Linz, AT;
Reitinger Franz ing., Rottenegg, AT;
Sulzbach Hans-Michael dipl.-ing., Königswinter/Vinxel, DE;
Klahre Horst dipl.-ing., Sankt Augustin, DE;
(54) **Výlisek z pěnové umělé hmoty, způsob jeho výroby a zařízení k provádění tohoto způsobu**
(32) 29.11.1993, 10.08.1994
(31) 1993/2416, 1994/1556
(33) AT, AT
(22) 29.11.1994
(74) Švorčík Otakar JUDr., Hálkova 2, Praha 2, 12000;
- 7 (51) **B 29 C 65/02, B 29 C 65/34 // B 29 L 23:00**
(11) 289026
(40) 13.03.1996
(21) **1995-2011**
(73) REHAU AG + CO., Rehau, DE;
(72) Bröcker Manfred, Rehau, DE;
Baumgärtel Christof, Rehau, DE;
(54) **Způsob svařování předtvarovaného hrdla trubky**
(32) 13.08.1994
(31) 1994/4428767
(33) DE
(22) 07.08.1995
(74) Čermák Karel dr., Národní tř. 32, Praha 1, 11000;
- 7 (51) **B 32 B 1/04, B 32 B 3/14, B 32 B 31/04, A 61 F 13/538 // A 61 F 103:00**
(11) 289063
(40) 15.10.1997
(21) **1996-3763**
(73) THE PROCTER & GAMBLE COMPANY, Cincinnati, OH, US;
(72) Theisgen Mario Matthias, Mechernich/Eiserfey, DE;
Schmitt John Christian, Euskirchen-Kirchheim, DE;
(54) **Absorpční jádro, jeho použití a způsob jeho výroby**
(32) 22.06.1994
(31) 1994/94109595
(33) EP
(86) PCT/US95/07664
(87) WO 95/35206
(22) 20.06.1995
(74) PATENTSERVIS PRAHA a.s., Jivenská 1273, Praha 4, 14021;
- 7 (51) **B 32 B 27/08**
(11) 288954
(40) 17.05.1995
(21) **1994-3098**
(73) CURWOOD, INC., Oshkosh, IL, US;
(72) Vicik Stephen James, Darien, IL, US;
(54) **Dlouhá vícevrstvá fólie se závěrnou vrstvou pro kyslík na bázi ethylen-vinylalkoholového kopolymeru**
(32) 09.04.1993
(31) 1993/044669
(33) US
(86) PCT/US94/04051
(87) WO 94/23945
(22) 08.04.1994
(74) Hakr Eduard ing., Přístavní 24, Praha 7, 17000;
- 7 (51) **B 32 B 3/30, B 32 B 15/01**
(11) 289066
(40) 17.06.1992
(21) **1991-135**
(73) ATD CORPORATION, St. Louis, MO, US;
(72) Sheridan William M., St. Louis, MO, US;
Ragland Raymond E., Union, MO, US;
Ragland William G., Dunwoody, GA, US;
Barnard Boyd A., St. Louis, MO, US;
(54) **Teplně izolační podložka a způsob její výroby**
(32) 22.01.1990, 22.06.1990
(31) 1990/468425, 1990/542131
(33) US, US
(22) 22.01.1991
(74) Švorčík Otakar JUDr. advokát, Žitná 25, Praha 1, 11505;
- 7 (51) **B 60 G 21/05, B 60 G 21/04**
(11) 289008
(40) 15.01.1997
(21) **1996-1616**
(73) BENTELER AG, Paderborn, DE;
(72) Töpker Dieter, Paderborn, DE;
Christophliemke Wigbert, Schloss Holte, DE;
Linnig Wolfram, Paderborn, DE;
Böhmer Werner, Willebadessen, DE;
(54) **Spražená zadní náprava**
(32) 30.06.1995
(31) 1995/95110207
(33) EP
(22) 04.06.1996
(74) Všečka Miloš JUDr., Hálkova 2, Praha 2, 12000;

- 7 (51) **B 60 K 13/06, B 66 F 9/075**
 (11) 288967
 (40) 17.11.1999
 (21) **1998-1497**
 (73) JZA, A. S., Praha, CZ;
 (72) Verecký Alexandr, Děčín, CZ;
 Radimecký Josef Ing., Děčín, CZ;
 Grečenko Alexandr Prof. Ing. DrSc., Praha, CZ;
 (54) **Výfukový systém pro spalovací motor zdvižného vozíku**
 (22) 14.05.1998
- 7 (51) **B 60 P 7/08, B 60 R 7/02, B 60 R 7/08**
 (11) 289052
 (40) 11.12.1996
 (21) **1996-1432**
 (73) FISCHERWERKE ARTUR FISCHER GMBH & CO. KG, Waldachtal, DE;
 (72) Bieck Torsten Dipl. Ing., Waldachtal, DE;
 Haage Manfred Dipl. Ing., Dornstetten, DE;
 Erath Herbert, Waldachtal, DE;
 Plocher Bernd Dipl. Ing., Rottenburg-Seeborn, DE;
 (54) **Zařízení k variabilnímu rozdělení zavazadlového prostoru motorového vozidla a k uchycení přepravovaného materiálu**
 (32) 19.05.1995
 (31) 1995/19518432
 (33) DE
 (22) 17.05.1996
 (74) Všečka Miloš JUDr., Hálkova 2, Praha 2, 12000;
- 7 (51) **B 60 T 13/72**
 (11) 288970
 (40) 13.01.1999
 (21) **1998-1979**
 (73) ITT AUTOMOTIVE EUROPE GMBH, Frankfurt am Main, DE;
 (72) Kahrs Manfred, Wiesbaden, DE;
 Eckert Alfred, Bodenheim, DE;
 Berthold Thomas, Darmstadt, DE;
 Vogt Michael, Simmern, DE;
 Klesen Christof, Modautal, DE;
 (54) **Pneumatický posilovač brzdové síly**
 (32) 23.12.1995
 (31) 1995/19548705
 (33) DE
 (86) PCT/EP96/05285
 (87) WO 97/23374
 (22) 29.11.1996
 (74) Belfin Vladimír Ing., P.O.BOX 117, Kladno, 27280;
- 7 (51) **B 60 T 17/00, B 61 H 13/00**
 (11) 289082
 (40) 12.11.1997
 (21) **1997-1321**
 (73) KNORR-BREMSE SYSTEME FÜR SCHIENENFAHRZEUGE GMBH, München, DE;
 (72) Haupt Robert, München, DE;
 Bonetti Fabrizio, Uster, CH;
 Aurich Stefan, Friedberg, DE;
 Huber Josef, Hebertshausen, DE;
 (54) **Pneumatické řídicí ústrojí**
 (32) 03.05.1996, 14.04.1997
 (31) 1996/19617797, 1997/19715528
 (33) DE, DE
 (22) 30.04.1997
 (74) Čermák Karel Dr., Národní 32, Praha 1, 11000;
- 7 (51) **B 61 F 5/14, B 61 F 5/24**
 (11) 289084
- (40) 14.10.1998
 (21) **1998-1757**
 (73) ABB DAIMLER-BENZ TRANSPORTATION (TECHNOLOGY) GMBH, Berlin, DE;
 (72) Bieker Guido, Kirchhunden, DE;
 (54) **Kolejové vozidlo**
 (32) 16.10.1996
 (31) 1996/19642678
 (33) DE
 (86) PCT/EP97/05630
 (87) WO 98/16415
 (22) 11.10.1997
 (74) Hořejš Milan Dr. Ing., Národní 32, Praha 1, 11000;
- 7 (51) **B 61 F 5/52, B 61 F 3/04, B 61 C 9/50**
 (11) 289000
 (40) 13.10.1999
 (21) **1998-2135**
 (73) GEC ALSTHOM TRANSPORT S. A., Paris, FR;
 (72) Rodet Alain, Le Creusot, FR;
 Brun Stéphane, Le Creusot, FR;
 (54) **Rám kloubového podvozku**
 (32) 07.10.1996
 (31) 1996/9612189
 (33) FR
 (86) PCT/FR97/01769
 (87) WO 98/15445
 (22) 06.10.1997
 (74) Všečka Miloš JUDr., Hálkova 2, Praha 2, 12000;
- 7 (51) **B 61 H 13/28, B 61 H 13/20, B 61 H 13/00**
 (11) 289019
 (40) 17.09.1997
 (21) **1996-685**
 (73) VTG VEREINIGTE TANKLAGER UND TRANSPORTMITTEL GMBH, Hamburg, DE;
 (72) Umbach Gerhard, Reinbek, DE;
 Schmidt Ottomar Dr., Berlin, DE;
 Lenz Axel, Horneburg, DE;
 (54) **Přestavovač brzd pro železniční vagony**
 (22) 06.03.1996
 (74) PATENTSERVIS PRAHA a.s., Jivenská 1273, Praha 4, 14021;
- 7 (51) **B 61 L 3/10, B 61 C 15/14**
 (11) 289044
 (40) 12.05.1993
 (21) **1992-3207**
 (73) DAIMLERCHRYSLER RAIL SYSTEMS GMBH, Berlin, DE;
 (72) Körber Joachim dipl. ing., Weinheim, DE;
 Niemann Klaus dr. ing., Welzheim, DE;
 Günther Christian dr., Haar, DE;
 Frederich Fritz prof. dr. ing., Krefeld, DE;
 (54) **Zařízení pro regulaci jízdy a brzdění vozidel, která jsou vybavena několika hnacími a brzdovými moduly pro jednotlivá kola**
 (32) 25.10.1991
 (31) 1991/4135691
 (33) DE
 (22) 23.10.1992
 (74) Matějka Jan JUDr., Národní 32, Praha 1, 11000;
- 7 (51) **B 61 L 5/04**
 (11) 288995
 (40) 15.10.1997
 (21) **1997-845**
 (73) ALCATEL, Paris, FR;
 (72) Baumruck Manfred, Wien, AT;
 (54) **Stavědlové zařízení pro železniční výhybku**

- (32) 23.03.1996
 (31) 1996/96104662
 (33) EP
 (22) 19.03.1997
 (74) Hakr Tomáš Ing., Přístavní 24, Praha 7, 17000;
- 7 (51) **B 65 D 23/02**
 (11) 289041
 (40) 11.07.2001
 (21) **1997-16**
 (73) PLASTIPAK PACKAGING, INC., Plymouth, MI, US;
 (72) Slat William A., Brooklyn, MI, US;
 Darr Richard C., Seville, OH, US;
 (54) **Vícevrstvý předlisek, způsob tváření předlisku a vícevrstvá nádoba, zhotovená z předlisku**
 (32) 06.07.1994
 (31) 1994/271088
 (33) US
 (86) PCT/US95/07631
 (87) WO 96/01213
 (22) 16.06.1995
 (74) Andera Jiří Ing., Nad Štolou 12, Praha 7, 17000;
- 7 (51) **B 65 F 3/02**
 (11) 289024
 (40) 15.12.1994
 (21) **1994-1346**
 (73) ZÖLLER-KIPPER GMBH, Mainz, DE;
 (72) Delle Klaus, Bischofsheim, DE;
 (54) **Zařízení pro uzávěrování vedle sebe uspořádaných zdvižných vozíků**
 (32) 02.06.1993
 (31) 1993/4318269
 (33) DE
 (22) 01.06.1994
 (74) Hofejš Milan JUDr. ing. advokát, Národní 32, Praha 1, 11000;
- 7 (51) **B 65 G 47/44, B 65 D 90/64**
 (11) 288960
 (40) 15.10.1997
 (21) **1996-3062**
 (73) HANSES & CO. KG, Meschede, DE;
 (72) Hanses Josef, Meschede, DE;
 (54) **Systém třídících boxů pro řezivo nebo srovnatelné zboží**
 (32) 09.03.1995
 (31) 1995/19508438
 (33) DE
 (86) PCT/EP96/00956
 (87) WO 96/28372
 (22) 06.03.1996
 (74) Chlustina Jiří Ing., Jana Masaryka 43-47, Praha 2, 12000;
- 7 (51) **B 65 H 67/06**
 (11) 288993
 (40) 17.09.1997
 (21) **1997-557**
 (73) RIETER INGOLSTADT SPINNEREIMASCHINENBAU AG, Ingolstadt, DE;
 (72) Zöpfl Karl, Ingolstadt, DE;
 Meier Thomas Georg, Wettstetten, DE;
 (54) **Přádelnický stroj se zásobníkem dutinek**
 (32) 07.03.1996
 (31) 1996/19608789
 (33) DE
 (22) 25.02.1997
 (74) Musil Dobroslav Ing., Cejl 38, Brno, 60200;
- 7 (51) **B 66 F 3/12, B 60 S 9/02**
 (11) 289007
 (40) 15.01.1997
 (21) **1996-1614**
 (73) August Bilstein GmbH, Ennepetal, DE;
 (72) Brosius Peter Dipl. Ing., Ayl, DE;
 Hilvert Ludger Dipl. Ing., Irsch, DE;
 Huber Andreas Dipl. Ing., Braunschweig, DE;
 Alten Ferdinand, Mandern, DE;
 (54) **Zvedák vozu**
 (32) 20.06.1995, 22.11.1995
 (31) 1995/19521994, 1995/19543523
 (33) DE, DE
 (22) 04.06.1996
 (74) Korejzová Zdeňka JUDr., Spálená 29, Praha 1, 11000;
- 7 (51) **C 01 B 33/187**
 (11) 288997
 (40) 17.11.1999
 (21) **1998-852**
 (73) SILCHEM SPOL S R. O., Neštětice, CZ;
 (72) Antoš Petr Dr. Ing., Neštětice, CZ;
 Doležal Jiří, Ústí nad Labem, CZ;
 (54) **Způsob výroby mikrodestiček na bázi oxidu křemičitého**
 (22) 20.03.1998
- 7 (51) **C 01 B 3/36**
 (11) 289042
 (40) 18.03.1998
 (21) **1997-145**
 (73) SHELL INTERNATIONALE RESEARCH MAATSCHAPPIJ B. V., Hague, NL;
 (72) Disselhorst Johannes H. M., Amsterdam, NL;
 Eulderink Frits, Amsterdam, NL;
 Wentinck Henrik M., Amsterdam, NL;
 (54) **Způsob výroby syntézního plynu**
 (32) 22.07.1994
 (31) 1994/94202150
 (33) EP
 (86) PCT/EP95/02877
 (87) WO 96/03345
 (22) 18.07.1995
 (74) Koreček Ivan JUDr., Na baště sv. Jiří 9, Praha 6, 16000;
- 7 (51) **C 02 F 9/04, C 02 F 1/24 // C 02 F 103:14**
 (11) 288976
 (40) 17.10.2001
 (21) **2000-155**
 (73) ASIO SPOL. S R.O., Jiříkovice, CZ;
 (72) Polínek Vlastimil Ing., Černá Hora, CZ;
 (54) **Způsob recyklace disperzních nátěrových hmot nebo lepidel z odpadních vod a zařízení k provádění tohoto způsobu**
 (22) 17.01.2000
 (74) Sedlák Zdeněk Ing., Mendlovo nám. 1a, Brno, 60300;
- 7 (51) **C 03 B 27/012, C 03 B 27/06**
 (11) 289070
 (40) 17.01.1996
 (21) **1994-3302**
 (73) RASTAL GMBH & CO. KG, Höhr-Grenzhausen, DE;
 (72) Günter Hermann, Rheinbrohl, DE;
 Heinz Wolfgang, Neuwied, DE;
 (54) **Způsob zvýšení pevnosti skleněných těles a zařízení k provádění tohoto způsobu**
 (32) 11.01.1994
 (31) 1994/4400542
 (33) DE

- (22) 23.12.1994
(74) Čermák Karerl Dr., Národní 32, Praha 1, 11000;
- 7 (51) **C 03 B 5/02, C 04 B 33/32, C 04 B 35/64**
(11) 288978
(40) 17.10.2001
(21) **2000-1935**
(73) ÚSTAV CHEMICKÝCH PROCESŮ AKADEMIE VĚD ČESKÉ REPUBLIKY, Praha, CZ;
(72) Hájek Milan Ing. CSc., Praha, CZ;
Drahoš Jiří Doc. Ing. DrSc, Praha, CZ;
(54) **Způsob tepelného zpracování přírodních materiálů vulkanického původu**
(22) 25.05.2000
(74) Řezáč Petr, Severovýchodní VI č.629/9, Praha 4, 14100;
- 7 (51) **C 03 B 7/06**
(11) 289020
(40) 16.04.1997
(21) **1996-1430**
(73) OWENS-BROCKWAY GLASS CONTAINER INC., Toledo, OH, US;
(72) Hull James D., Perrysburg, OH, US;
Perry Philip D., Perrysburg, OH, US;
Pimm Roland F., Moselle, MS, US;
(54) **Předpecí pro chlazení roztavené skloviny**
(32) 19.05.1995
(31) 1995/444498
(33) US
(22) 17.05.1996
(74) Traplová Jarmila JUDr., Přístavní 24, Praha 7, 17000;
- 7 (51) **C 04 B 22/06, C 04 B 28/02, C 04 B 14/30, C 04 B 18/04, C 04 B 40/00, C 04 B 7/24 // C 04 B 103:30**
(11) 289092
(40) 17.03.1999
(21) **1997-2372**
(73) KAŠTÁNEK František Prof. Ing., Kladno, CZ;
ŠKVÁRA František, Praha, CZ;
VÍTEK Josef, Sluhy, CZ;
(72) Kaštánek František Prof. Ing., Kladno, CZ;
Škvára František, Praha, CZ;
Vítek Josef, Sluhy, CZ;
(54) **Směs pro přípravu kaší, malt a betonů**
(22) 25.07.1997
(74) Studený Oldřich JUDr., Komunardů 36, Praha 7, 17000;
- 7 (51) **C 04 B 35/043, C 04 B 35/443, C 04 B 35/18**
(11) 289038
(40) 13.08.1997
(21) **1995-3074**
(73) KERAMETAL, A. S., Bratislava, SK;
(72) Garlathy Ladislav ing., Košice, SK;
Toporčák Štefan ing., Košice, SK;
Varga Peter ing., Košice, SK;
(54) **Žáruvzdorné periklas-forsterito-spinelitické stavivo**
(32) 19.01.1995
(31) 1995/0068
(33) SK
(22) 22.11.1995
(74) Effmert Jiří, P.O.Box 184, Praha 6, 16041;
- 7 (51) **C 05 F 17/00, C 05 F 17/02**
(11) 288987
(40) 17.01.1996
- (21) **1995-1864**
(73) VON LUDOWIG GMBH, Johannishof/Lensahn, DE;
(72) Kneer Franz Xaver, Eschenburg-Eibelshausen, DE;
(54) **Způsob mikrobiologického odbourání organických odpadů a zařízení**
(32) 18.01.1993
(31) 1993/4301116
(33) DE
(86) PCT/EP94/00106
(87) WO 94/15893
(22) 17.01.1994
(74) Korejzová Zdeňka JUDr., Spálená 29, Praha 1, 11000;
- 7 (51) **C 07 C 231/02, C 07 C 233/05**
(11) 289065
(40) 18.03.1992
(21) **1991-2635**
(73) Rohm and Haas Company, Philadelphia, PA, US;
(72) Schlaefer Francis William, Penllyn, PA, US;
(54) **Způsob přípravy hydroxyamidů**
(32) 27.08.1990
(31) 1990/573524
(33) US
(22) 27.08.1991
(74) PATENTSERVIS Praha, Jivenská 1/1273, Praha 4, 14021;
- 7 (51) **C 07 C 239/10, C 07 C 251/48, C 07 C 255/64, C 07 C 239/12, C 07 D 213/76, C 07 D 213/80, C 07 D 215/42, C 07 D 215/40, C 07 D 249/12, C 07 D 231/22, C 07 D 471/04**
(11) 289091
(40) 18.02.1998
(21) **1997-2270**
(73) BASF AKTIENGESELLSCHAFT, Ludwigshafen, DE;
(72) Götz Norbert Dr., Worms, DE;
Müller Bernd Dr., Frankenthal, DE;
Sauter Hubert Dr., Mannheim, DE;
Gebhardt Joachim Dr., Wachenheim, DE;
Wagner Oliver Dr., Bexbach, DE;
(54) **Způsob výroby N-arylhydroxylaminů a N-hetarylhydroxylaminů**
(32) 28.01.1995
(31) 1995/19502700
(33) DE
(86) PCT/EP96/00170
(87) WO 96/22967
(22) 17.01.1996
(74) Koreček Ivan JUDr., Na baště sv. Jiří 9, Praha 6, 16000;
- 7 (51) **C 07 C 243/28**
(11) 289050
(40) 12.07.1995
(21) **1994-2686**
(73) Shell Internationale Research Maatschappij B.V., The Hague, NL;
(72) Verbrugge Pieter Adriaan, Zaandam, NL;
de Waal Jannetje, Volendam, NL;
(54) **Způsob výroby pivaloylhydrazidu**
(32) 11.11.1993
(31) 1993/93309014
(33) EP
(22) 02.11.1994
(74) Čermák Karel JUDr., Národní 32, Praha 1, 11000;
- 7 (51) **C 07 C 251/48, C 07 C 251/60**
(11) 288980
(40) 16.03.1994

- (21) **2001-1012**
 (73) BASF AKTIENGESELLSCHAFT, Ludwigshafen, DE;
 (72) Bayer Herbert dr., Mannheim, DE;
 Wingert Horst dr., Mannheim, DE;
 Sauter Hubert dr., Mannheim, DE;
 Oberdorf Klaus dr., Heidelberg, DE;
 Roehl Franz dr., Schifferstadt, DE;
 Ammermann Eberhard dr., Heppenheim, DE;
 Lorenz Gizela dr., Neustadt, DE;
 Benoit Remy dr., Ludwigshafen, DE;
- (54) **Monomethylamid benzylové sloučeniny**
 (32) 29.08.1992
 (31) 1992/4228867
 (33) DE
 (22) 27.08.1993
 (74) Švorčík Otakar JUDr., Hálkova 2, Praha 2, 12000;
- 7 (51) **C 07 C 253/30, C 07 C 255/24**
 (11) 288943
 (40) 18.03.1998
 (21) **1997-1976**
 (73) BASF AKTIENGESELLSCHAFT, Ludwigshafen, DE;
 (72) Melder Johann Peter Dr., Neuhofen, DE;
 Schnurr Werner Dr., Herxheim, DE;
 Flick Klemens Dr., Herxheim, DE;
 Ebel Klaus Dr., Lampertheim, DE;
 Witzel Tom Dr., Ludwigshafen, DE;
 Fischer Rolf Dr., Heidelberg, DE;
 Harder Wolfgang Dr., Weinheim, DE;
 Rehfinger Alwin Dr., Mutterstadt, DE;
- (54) **Způsob výroby alifatických alfa-, omega-aminonitrilů**
 (32) 27.12.1994
 (31) 1994/4446893
 (33) DE
 (86) PCT/EP95/04985
 (87) WO 96/20166
 (22) 16.12.1995
 (74) Koreček Ivan JUDr., Na baště sv. Jiří 9, Praha 6, 16000;
- 7 (51) **C 07 C 279/22, A 61 K 31/155, A 61 P 9/10, A 61 P 41/00**
 (11) 289058
 (40) 13.03.1996
 (21) **1995-2182**
 (73) MERCK PATENT GMBH, Darmstadt, DE;
 (72) Gericke Rolf Dr., Darmstadt, DE;
 Dorsch Dieter Dr., Darmstadt, DE;
 Baumgarth Manfred Dr., Darmstadt, DE;
 Minck Klaus Otto Dr., Darmstadt, DE;
 Beier Norbert Dr., Darmstadt, DE;
- (54) **Aryl-benzoylguanidiny**
 (32) 28.08.1994
 (31) 1994/4430213
 (33) DE
 (22) 25.08.1995
 (74) Hořejš Milan JUDr.ing., Národní třída č.32, Praha 1, 11000;
- 7 (51) **C 07 C 51/12, C 07 C 55/14**
 (11) 289016
 (40) 14.09.1994
 (21) **1994-422**
 (73) RHONE-POULENC CHIMIE, Courbevoie, FR;
 (72) Denis Philippe, Decines, FR;
 Patois Carl, Lyon, FR;
 Perron Robert, Charly, FR;
- (54) **Způsob hydroxykarbonylace laktonů**
 (32) 26.02.1993
 (31) 1993/9302483
 (33) FR
 (22) 24.02.1994
 (74) Traplová Jarmila JUDr. advokátka, U průhonu 36, Praha 7, 17000;
- 7 (51) **C 07 C 57/07, C 07 C 57/04, C 07 C 51/44**
 (11) 289086
 (40) 13.05.1998
 (21) **1995-3138**
 (73) ROHM AND HAAS COMPANY, Philadelphia, PA, US;
 (72) Bauer William Jr., Huntingdon Valley, PA, US;
 Hale Timothy Allen, Houston, TX, US;
 Mason Robert Michael, Roslyn, PA, US;
 Upmacis Rita Karina, New York, NY, US;
 Petrovich Lori Marie, Blue Bell, PA, US;
- (54) **Způsob čištění surové kyseliny akrylové její destilací v přítomnosti aminů**
 (32) 27.10.1995
 (31) 1995/537368
 (33) US
 (22) 27.11.1995
 (74) PATENTSERVIS PRAHA a.s., Jivenská 1273, Praha 4, 14021;
- 7 (51) **C 07 D 205/08, C 07 D 409/12, C 07 D 401/12, A 61 K 31/395, A 61 K 31/44 // A 61 P 9/10**
 (11) 289033
 (40) 12.11.1997
 (21) **1997-1486**
 (73) SCHERING CORPORATION, Kenilworth, NJ, US;
 (72) McKittrick Brian A., Bloomfield, NJ, US;
 Dugar Sundeep, Bridgewater, NJ, US;
 Burnett Duane A., Fanwood, NJ, US;
- (54) **Sírné deriváty azetidionových sloučenin, farmaceutický preparát je obsahující a způsob jeho přípravy a kit**
 (32) 18.11.1994, 05.06.1995
 (31) 1994/342197, 1995/463619
 (33) US, US
 (86) PCT/US95/14134
 (87) WO 96/16037
 (22) 15.11.1995
 (74) PATENTSERVIS PRAHA a.s., Jivenská 1273, Praha 4, 14021;
- 7 (51) **C 07 D 209/44, C 07 D 209/90, C 07 D 403/06, A 61 K 31/40, A 61 P 25/00**
 (11) 289080
 (40) 15.10.1997
 (21) **1997-311**
 (73) BASF AKTIENGESELLSCHAFT, Ludwigshafen, DE;
 (72) Steiner Gerd Dr., Kirchheim, DE;
 Munschauer Rainer Dr., Neustadt, DE;
 Höger Thomas Dr., Edingen-Neckarhausen, DE;
 Unger Liliane Dr., Ludwigshafen, DE;
 Teschendorf Hans-Jürgen Dr., Dudenhofen, DE;
- (54) **N-Substituovaný azabicykloheptanový derivát, způsob jeho výroby a použití**
 (32) 04.08.1994
 (31) 1994/4427647
 (33) DE
 (86) PCT/EP95/02912
 (87) WO 96/04245
 (22) 22.07.1995

- (74) Koreček Ivan JUDr., Na baště sv. Jiří 9, Praha 6, 16000;
- 7 (51) **C 07 D 211/90, A 61 K 31/4422, A 61 P 9/12, A 61 P 9/00**
- (11) 289095
(40) 15.04.1992
(21) **1991-3539**
(73) PFIZER LIMITED, Sandwich, GB;
(72) Davison Edward, Margate, GB;
Wells James Ingram dr., Canterbury, GB;
(54) **Besylátová sůl amlodipinu a farmaceutický prostředek**
(32) 04.04.1986
(31) 1986/08335
(33) GB
(22) 22.11.1991
(74) Matějka Jan JUDr., Národní 32, Praha 1, 11000;
- 7 (51) **C 07 D 213/46, C 07 D 213/64, C 07 D 213/71, C 07 D 213/75, C 07 D 213/76, C 07 D 295/192, C 07 D 295/205, C 07 D 239/34, C 07 D 257/06, C 07 D 317/62, C 07 D 317/66, C 07 D 405/12, C 07 C 311/21, C 07 C 311/29, A 61 K 31/44, A 61 P 9/00**
- (11) 289090
(40) 17.09.1997
(21) **1997-1873**
(73) F. HOFFMANN-LA ROCHE AG, Basle, CH;
(72) Breu Volker, Schliengen, DE;
Burri Kaspar, Binningen, CH;
Cassal Jean Marie, Mulhouse, FR;
Clozel Martine, Saint-Louis, FR;
Hirth Georges, Huingue, FR;
Löffler Bernd Michael, Oberrimsingen, DE;
Müller Marcel, Frenkendorf, CH;
Neidhart Werner, Bartenheim, FR;
Ramuz Henri, Birsfelden, CH;
(54) **Derivát arylsulfonamidu a heteroarylsulfonamidu, způsob jeho přípravy a jeho použití**
(32) 20.12.1994, 31.10.1995
(31) 1994/3838, 1995/3079
(33) CH, CH
(86) PCT/EP95/04762
(87) WO 96/19455
(22) 04.12.1995
(74) Matějka Jan JUDr., Národní 32, Praha 1, 11000;
- 7 (51) **C 07 D 231/22, C 07 D 401/04**
- (11) 288966
(40) 16.09.1998
(21) **1998-74**
(73) BASF AKTIENGESELLSCHAFT, Ludwigshafen, DE;
(72) König Hartmann Dr., Heidelberg, DE;
Götz Norbert Dr., Worms, DE;
Klein Ulrich Dr., Limburgerhof, DE;
Eller Karsten Dr., Ludwigshafen, DE;
(54) **Způsob výroby N-substituovaných 3-hydroxypyrazolů**
(32) 14.07.1995
(31) 1995/19525680
(33) DE
(86) PCT/EP96/02891
(87) WO 97/03969
(22) 02.07.1996
(74) Kubát Jan Ing., Přístavní 24, Praha 7, 17000;
- 7 (51) **C 07 D 231/54, C 07 D 231/56, A 61 K 31/416, A 61 P 25/00, A 61 P 9/00, A 61 P 1/00**
- (11) 289027
(40) 13.03.1996
(21) **1995-2013**
(73) F. HOFFMANN-LA ROCHE AG, Basle, CH;
(72) Wichmann Jürgen, Steinen, DE;
(54) **Tricyklické 1-aminoethylpyrazolové deriváty, způsob a meziprodukty pro jejich výrobu a farmaceutické prostředky na jejich bázi**
(32) 12.08.1994
(31) 1994/2490
(33) CH
(22) 07.08.1995
(74) Matějka Jan JUDr., Národní 32, Praha 1, 11000;
- 7 (51) **C 07 D 233/78, C 07 D 233/86, C 07 K 5/06, C 07 K 5/072, A 61 K 31/4166, A 61 K 38/05, A 61 P 7/02, A 61 P 35/04, A 61 P 19/10**
- (11) 289077
(40) 16.03.1994
(21) **1993-1747**
(73) CASSELLA AKTIENGESELLSCHAFT, Frankfurt am Main, DE;
(72) Zoller Gerhard dr., Schöneck, DE;
Jablonka Bernd dr., Bad Soden, DE;
Just Melitta dr., Langen, DE;
Klingler Otmar dr., Rodgau, DE;
Breipohl Gerhard dr., Frankfurt am Main, DE;
Knolle Jochen dr., Krißfel, DE;
König Wolfgang dr., Hofheim, DE;
(54) **Deriváty imidazolidinu, způsob jejich výroby, farmaceutický prostředek tyto látky obsahující a jejich použití**
(32) 28.08.1992
(31) 1992/4228717
(33) DE
(22) 25.08.1993
(74) Všečka Miloš JUDr. advokát, Hálkova 2, Praha 2, 12000;
- 7 (51) **C 07 D 239/34, C 07 D 239/42, A 61 K 31/505**
- (11) 289093
(40) 18.02.1998
(21) **1997-3223**
(73) DAINIPPON PHARMACEUTICAL CO., LTD., Osaka, JP;
(72) Murata Teruya, Osaka, JP;
Hino Katsuhiko, Nara, JP;
Furukawa Kiyoshi, Shiga, JP;
Oka Makoto, Osaka, JP;
Itoh Mari, Osaka, JP;
(54) **Acetamidové deriváty, způsob jejich výroby a farmaceutický prostředek, který je obsahuje**
(32) 13.04.1995
(31) 1995/113937
(33) JP
(86) PCT/JP96/00977
(87) WO 96/32383
(22) 10.04.1996
(74) PATENTSERVIS PRAHA a.s., Jivenská 1273, Praha 4, 14021;
- 7 (51) **C 07 D 247/02, C 07 D 233/32, C 07 D 233/34**
- (11) 289028
(40) 12.06.1996

- (21) **1995-3038**
 (73) ELF ATOCHEM S.A., Puteaux, FR;
 (72) Riondel Alain, Forbach, FR;
 Herbst Gilles, Spicheren, FR;
 Levray André, Saint Avold, FR;
- (54) **Způsob přípravy alkylimidazolidon(meth)akrylátů**
 (32) 18.11.1994
 (31) 1994/9413848
 (33) FR
 (22) 17.11.1995
 (74) Všeťečka Miloš JUDr., Hálkova 2, Praha 2, 12000;
- 7 (51) **C 07 D 305/14 // A 61 K 31/335, A 61 P 35/00**
 (11) 288998
 (40) 16.09.1998
 (21) **1998-1830**
 (73) RHONE-POULENC RORER S. A., Antony, FR;
 (72) Didier Eric, Paris, FR;
 Lavigne Michel, Chilly-Mazarin, FR;
 Authelin Jean-René, Saint-Germain-les-Arpajon, FR;
- (54) **Dihydrát 4,10beta-diacetoxy-2alfa-benzoyloxy-5beta,20-epoxy-1-hydroxy-9-oxo-19-nor-cyklopropa[gl]tax-11-en-13alfa-yl-(2R,3S)-3-terc.butoxykarbonylamino-2-hydroxy-3-fenylpropionátu a způsob jeho přípravy**
 (32) 14.12.1995
 (31) 1995/9514841
 (33) FR
 (86) PCT/FR96/01957
 (87) WO 97/21695
 (22) 09.12.1996
 (74) Hakr Eduard Ing., Přístavní 24, Praha 7, 17000;
- 7 (51) **C 07 D 405/12, C 07 D 405/14, C 07 D 211/46, A 61 K 31/445, A 61 P 1/10**
 (11) 288942
 (40) 17.12.1997
 (21) **1997-919**
 (73) JANSSEN PHARMACEUTICA N. V., Beerse, BE;
 (72) Van Daele Georges Henri Paul, Turnhout, BE;
 Bosmans Jean Paul René Marie André, Edegem, BE;
 Verdonck Marc Gustaaf Celine, Gierle, BE;
- (54) **Deriváty fenyloalkyl(4-piperidinyl) benzoátu**
 (32) 27.09.1994
 (31) 1994/94202791
 (33) EP
 (86) PCT/EP95/03690
 (87) WO 96/10026
 (22) 19.09.1995
 (74) Čermák Karel Dr., Národní 32, Praha 1, 11000;
- 7 (51) **C 07 D 405/12, C 07 D 405/14, C 07 D 211/46, A 61 K 31/445, A 61 P 31/10**
 (11) 289031
 (40) 17.12.1997
 (21) **1997-918**
 (73) JANSSEN PHARMACEUTICA N. V., Beerse, BE;
 (72) Van Daele Georges Henri Paul, Turnhout, BE;
 Bosmans Jean-Paul René Marie André, Edegem, BE;
 Van den Keybus Frans Maria Alfons, Essen, BE;
- (54) **Deriváty N-substituovaných piperidinových bicyklických benzoátů**
 (32) 27.09.1994, 31.05.1995
 (31) 1994/94202792, 1995/455486
 (33) EP, US
 (86) PCT/EP95/03691
 (87) WO 96/10027
 (22) 19.09.1995
- (74) Čermák Karel Dr., Národní 32, Praha 1, 11000;
- 7 (51) **C 07 D 417/12, C 07 D 285/10, A 61 K 31/433, A 61 P 31/12**
 (11) 289061
 (40) 13.08.1997
 (21) **1996-3332**
 (73) SANOFI-SYNTHELABO, Paris, FR;
 (72) Aldous David J., London, GB;
 Bailey Thomas R., Phoenixville, PA, US;
 Diana Guy Dominic, Pottstown, PA, US;
 Nitz Theodore J., Pottstown, PA, US;
- (54) **Thiadiazolový derivát, farmaceutický prostředek obsahující tento derivát a použití tohoto derivátu k léčení pikornavirální infekce**
 (32) 13.05.1994
 (31) 1994/242529
 (33) US
 (86) PCT/US95/05790
 (87) WO 95/31198
 (22) 10.05.1995
 (74) Všeťečka Miloš JUDr., Hálkova 2, Praha 2, 12000;
- 7 (51) **C 07 D 417/12, C 07 D 417/14, C 07 D 277/46, A 61 K 31/427, A 61 P 1/00, A 61 P 25/04**
 (11) 289003
 (40) 16.12.1992
 (21) **1992-1693**
 (73) ELF SANOFI, Paris, FR;
 (72) Boige grain Robert, Assas, FR;
 Brodin Roger, Montpellier, FR;
 Gully Danielle, Saubens, FR;
 Molimard Jean-Charles, Saint Gely Du Gesc, FR;
 Olliero Dominigue, Montpellier, FR;
- (54) **Heterocyklický derivát substituovaného 2-acylamino-5-thiazolu, způsob jeho přípravy a farmaceutický prostředek, který ho obsahuje**
 (32) 05.06.1991
 (31) 1991/9106814
 (33) FR
 (22) 04.06.1992
 (74) Kalenský Petr JUDr. advokát, Žitná 25, Praha 1, 11505;
- 7 (51) **C 07 D 471/04, C 07 D 498/04, C 07 D 519/00, A 61 K 31/4709, A 61 K 31/5383, A 61 K 31/437, A 61 P 31/04 // C 07 M 7:00**
 (11) 289076
 (40) 11.08.1993
 (21) **1992-3966**
 (73) BAYER AKTIENGESELLSCHAFT, Leverkusen, DE;
 (72) Petersen Uwe dr., Leverkusen, DE;
 Krebs Andreas dr., Odenthal, DE;
 Schenke Thomas dr., Bergisch-Gladbach, DE;
 Philipps Thomas dr., Koeln, DE;
 Grohe Klaus dr., Odenthal, DE;
 Bremm Klaus-Dieter dr., Wuppertal, DE;
 Endermann Rainer dr., Wuppertal, DE;
 Metzger Karl-Georg dr., Wuppertal, DE;
 Haller Ingo dr., Wuppertal, DE;
- (54) **Enantiomery derivátů kyseliny chinolonkarboxylové a naphthyridonkarboxylové**
 (32) 10.01.1992
 (31) 1992/4200414
 (33) DE
 (22) 29.12.1992
 (74) Všeťečka Miloš JUDr. advokát, Žitná 25, Praha 1, 11504;

- 7 (51) **C 07 D 491/04, C 07 D 487/04, C 07 D 413/14, C 07 D 403/04, A 61 K 31/505, A 61 P 35/04 // (C 07 D 487/04, C 07 D 209:00), (C 07 D 491/04, C 07 D 239:00, C 07 D 319:00)**
 (11) 288955
 (40) 16.07.1997
 (21) **1996-2413**
 (73) PFIZER INC., New York, NY, US;
 (72) ARNOLD Lee D., Quaker Hill, CT, US;
 (54) **Substituované chinazolinové deriváty, jejich použití a farmaceutické prostředky na jejich bázi**
 (32) 23.02.1994
 (31) 1994/200259
 (33) US
 (86) PCT/IB95/00061
 (87) WO 95/23141
 (22) 27.01.1995
 (74) Matějka Jan JUDr., Národní 32, Praha 1, 11000;
- 7 (51) **C 07 D 513/04, C 07 D 239/40, A 61 K 31/505, A 61 P 25/00 // (C 07 D 513/04, C 07 D 239:20, C 07 D 277:20)**
 (11) 288944
 (40) 17.02.1999
 (21) **1998-2239**
 (73) F. HOFFMANN-LA ROCHE AG, Basle, CH;
 (72) Adam Geo, Schopfheim, DE;
 Kolczewski Sabine, Lörrach, DE;
 Mutel Vincent, Mulhouse, FR;
 Wichmann Jürgen, Steinen, DE;
 Woltering Thomas Johannes, Weil am Rhein, DE;
 (54) **Derivát 5H-thiazolo[3,2-a]pyrimidinu, způsob jeho přípravy, meziprodukt pro jeho přípravu a farmaceutický prostředek, který ho obsahuje**
 (32) 18.07.1997
 (31) 1997/97112324
 (33) EP
 (22) 16.07.1998
 (74) Matějka Jan JUDr., Národní 32, Praha 1, 11000;
- 7 (51) **C 07 F 9/145, C 07 F 9/59, C 08 K 5/526, C 08 K 5/529**
 (11) 289085
 (40) 14.10.1992
 (21) **1992-888**
 (73) CIBA SPECIALTY CHEMICALS HOLDING INC., Basel, CH;
 (72) Pitteloud Rita dr., Praroman, CH;
 Hofmann Peter dr., Basle, CH;
 Maul Rudolf dr., Lorsch/Hessen, DE;
 Schenk Volker dr., Bensheim, CH;
 Troxler Eduard dr., Basle, CH;
 Zinke Horst dr., Reichelsheim/Odw., DE;
 (54) **Derivát asymetrického arylfosfátu, stabilizovaná směs s jeho obsahem, použití tohoto derivátu a meziprodukt pro jeho přípravu**
 (32) 26.03.1991
 (31) 1991/00913
 (33) CH
 (22) 24.03.1992
 (74) Koreček Ivan JUDr. Advokátní a patentová kancelář, Na baště sv. Jiří 9, Praha 6, 16000;
- 7 (51) **C 07 F 9/6574, C 08 K 5/527**
 (11) 289057
 (40) 14.02.1996
 (21) **1995-1870**
- (73) DOVER CHEMICAL CORPORATION, Dover, OH, US;
 (72) Stevenson Donald R., Dover, OH, US;
 Nguyen Duong N., Dover, OH, US;
 Mcrowe Arthur W., Akron, OH, US;
 (54) **Difosforitanová sloučenina a její použití pro stabilizaci polyolefinů**
 (86) PCT/US93/00499
 (87) WO 94/17082
 (22) 20.01.1993
 (74) Zelený Pavel JUDr., Hálkova 2, Praha 2, 12000;
- 7 (51) **C 07 H 19/167, A 61 K 31/7076, A 61 P 9/12, A 61 P 25/04**
 (11) 289047
 (40) 15.02.1995
 (21) **1994-1643**
 (73) LABORATOIRES UPSA, Agen, FR;
 (72) Bru-Magniez Nicole, Paris, FR;
 Gungor Timur, Rueil-Malmaison, FR;
 Teulon Jean-Marie, La Celle Saint Cloud, FR;
 (54) **Adenosinové deriváty, způsob jejich přípravy, a farmaceutický prostředek obsahující tyto sloučeniny**
 (32) 08.01.1992
 (31) 1992/9200138
 (33) FR
 (86) PCT/FR92/01241
 (87) WO FR 92/00138
 (22) 29.12.1992
 (74) Všetečka Miloš JUDr., Hálkova 2, Praha 2, 12000;
- 7 (51) **C 07 K 14/18, C 07 K 16/00, C 12 N 15/51, A 61 K 39/29, G 01 N 33/576**
 (11) 289006
 (40) 13.04.1994
 (21) **1993-824**
 (73) CHIRON CORPORATION, Emeryville, CA, US;
 (72) Ralston Robert O., Danville, CA, US;
 Marcus Frank, Danville, CA, US;
 Thudium Kent B., Oakland, CA, US;
 Gervase Barbara A., Vallejo, CA, US;
 Hall John A., Rohnert Park, CA, US;
 (54) **Asialoglykoprotein hepatitis C viru, farmaceutická kompozice s jeho obsahem a jeho použití**
 (32) 08.11.1990, 09.11.1990, 13.09.1991
 (31) 1990/611965, 1990/611419, 1991/758880
 (33) US, US, US
 (86) PCT/US91/08272
 (87) WO 92/08734
 (22) 07.11.1991
 (74) Švorčík Otakar JUDr. advokát, Hálkova 2, Praha 2, 12000;
- 7 (51) **C 07 K 7/56, A 61 K 38/00**
 (11) 288974
 (40) 13.07.1994
 (21) **1993-416**
 (73) ELI LILLY AND COMPANY, Indianapolis, IN, US;
 (72) Burkhardt Frederick Joseph, Indianapolis, IN, US;
 Debono Manuel, Indianapolis, IN, US;
 Nissen Jeffrey Scott, Indianapolis, IN, US;
 Turner William Wilson jr., Bloomington, IN, US;
 (54) **Acylový derivát echinocandinu, způsob jeho přípravy, farmaceutický prostředek s jeho obsahem a jeho použití**
 (32) 19.03.1992, 16.12.1992
 (31) 1992/854117, 1992/992390
 (33) US, US

- (22) 15.03.1993
(74) Švorčík Otakar JUDr. advokát, Žitná 25, Praha 1, 11505;
- 7 (51) **C 08 F 10/00, C 07 C 7/148**
(11) 289049
(40) 12.04.1995
(21) **1994-2245**
(73) FINA RESEARCH S.A., Feluy, BE;
(72) Bodart Philippe, Engis, BE;
(54) **Způsob polymerace olefinů**
(32) 15.09.1993
(31) 1993/93870188
(33) EP
(22) 14.09.1994
(74) Čermák Karel JUDr., Národní 32, Praha 1, 11000;
- 7 (51) **C 08 F 10/00, C 08 F 2/34, C 08 F 4/642**
(11) 289004
(40) 16.06.1993
(21) **1992-3960**
(73) MONTELL NORTH AMERICA INC., Wilmington, DE, US;
MONTELL TECHNOLOGY COMPANY BV,
Hoofddorp, NL;
(72) Covezzi Massimo, Ferrara, IT;
Galli Paolo, Ferrara, IT;
Govoni Gabriele, Ferrara, IT;
Rinaldo Roberto, Mantova, IT;
(54) **Kontinuální způsob polymerace olefinů v plynné fázi**
(32) 03.06.1991
(31) 1991RM/379
(33) IT
(86) PCT/EP92/01231
(87) WO 92/21706
(22) 03.06.1992
(74) Švorčík Otakar JUDr. advokát, Žitná 25, Praha 1, 11505;
- 7 (51) **C 08 F 212/08, C 09 D 125/04**
(11) 288951
(40) 17.11.1993
(21) **1992-601**
(73) THE GOODYEAR TIRE AND RUBBER COMPANY, Akron, OH, US;
(72) Srail Richard Edmund, Cuyahoga Falls, OH, US;
Burroway Gary Lee, Doylestown, OH, US;
(54) **Způsob výroby neutralizovaného latexu a střešní lakovací přípravky**
(32) 28.02.1991
(31) 1991/662091
(33) US
(22) 28.02.1992
(74) Korejzová Zdeňka JUDr., Spálená 29, Praha 1, 11000;
- 7 (51) **C 08 F 2/34, C 08 F 10/00, B 01 J 8/24**
(11) 289037
(40) 14.02.1996
(21) **1995-2940**
(73) BP CHEMICALS LIMITED, London, GB;
(72) Chinh Jean-Claude, Martigues, FR;
Filippelli Michel Ch. H., Martigues, FR;
Newton David, Surrey, GB;
Power Michael B., London, GB;
(54) **Způsob polymerace**
(32) 20.05.1993, 20.05.1993, 20.05.1993
(31) 1993/9310390, 1993/9310388, 1993/9310387
(33) GB, GB, GB
(86) PCT/GB94/01074
- (87) WO 94/28032
(22) 19.05.1994
(74) Čermák Karel Dr., Národní 32, Praha 1, 11000;
- 7 (51) **C 08 F 2/34, C 08 F 2/42, C 08 F 10/00**
(11) 289005
(40) 19.01.1994
(21) **1993-97**
(73) UNION CARBIDE CHEMICALS & PLASTICS TECHNOLOGY CORPORATION, Danbury, CT, US;
(72) Craddock III Roy Evert, So. Charleston, WV, US;
Tighe Michael Thomas, Charleston, WV, US;
Jenkins III John Mitchell, So. Charleston, WV, US;
(54) **Způsob zastavení reakce v plynné fázi polymeračního reakčního systému a zařízení k provádění tohoto způsobu**
(32) 29.01.1992
(31) 1992/827649
(33) US
(22) 28.01.1993
(74) Všetečka Miloš JUDr. advokát, Žitná 25, Praha 1, 11504;
- 7 (51) **C 08 G 63/695, C 08 G 63/91, C 08 J 5/08, C 03 C 25/10**
(11) 289002
(40) 13.06.2001
(21) **1990-6218**
(73) OSi Specialties, Inc., Danbury, CT, US;
(72) Dana David E., Pittsburg, PA, US;
Huang Tsao-Chin C., The Woodlands, TX, US;
Pepe Enrico J., Amwalk, NY, US;
Pohl Eric R., Tarrytown, NY, US;
Su Shiu-Chin H., Croton-on-Hudson, NY, US;
(54) **Polyesterová pryskyřice a její použití pro lubrikaci skleněných vláken**
(32) 13.12.1989
(31) 1989/450065
(33) US
(22) 12.12.1990
(74) Všetečka Miloš JUDr., Praha 1;
- 7 (51) **C 08 J 3/03, C 08 J 3/12, C 04 B 24/26, C 08 L 33/08, C 08 L 33/10, C 08 L 35/00**
(11) 288971
(40) 14.10.1998
(21) **1998-2265**
(73) WACKER-CHEMIE GMBH, München, DE;
(72) Figge Reiner Dr., Ampfing, DE;
Zeh Harald Dr., Burghausen, DE;
Weissgerber Rudolf Dr., Burghausen, DE;
(54) **Redispergovatelná disperzní prášková kompozice, z ní vyrobitelné vodné polymerní disperze a jejich použití**
(32) 18.01.1996
(31) 1996/19601699
(33) DE
(86) PCT/EP97/00171
(87) WO 97/26295
(22) 16.01.1997
(74) Všetečka Miloš JUDr., Hálkova 2, Praha 2, 12000;
- 7 (51) **C 09 D 5/08, C 09 D 191/08, C 09 D 191/06**
(11) 289078
(40) 15.11.1995
(21) **1995-1383**
(73) HENKEL TEROSON GMBH, Heidelberg, DE;
(72) Wesch Karl, Waldbrunn, DE;
Stamm Dieter, Ladenburg, DE;

- (54) Reitenbach Dirk, Eppelheim, DE;
Schwittay Winfried, Wildberg, DE;
(54) **Nátěrový prostředek proti korozi, jeho použití a způsob natírání**
(32) 04.12.1992
(31) 1992/4240810
(33) DE
(86) PCT/EP93/03316
(87) WO 94/13744
(22) 26.11.1993
(74) Korejzová Zdeňka JUDr., Spálená 29, Praha 1, 11000;
- 7 (51) **C 11 D 1/94**
(11) 288956
(40) 12.03.1997
(21) **1996-2902**
(73) UNILEVER N. V., Rotterdam, NL;
(72) Haq Ziya, Wirral, GB;
Khan-Lodhi Abid-Nadim, Chester, GB;
Sams Philip John, South Wirral, GB;
(54) **Prostředek pro měkčení textilií**
(32) 07.04.1994, 07.04.1994, 07.04.1994
(31) 1994/9406825, 1994/9406826, 1994/9406832
(33) GB, GB, GB
(86) PCT/EP95/01085
(87) WO 95/27771
(22) 22.03.1995
(74) Korejzová Zdeňka JUDr., Spálená 29, Praha 1, 11000;
- 7 (51) **C 12 N 15/06, C 12 P 21/08 // G 01 N 33/53, G 01 N 33/577, C 07 K 16/10, A 61 K 39/15**
(11) 289023
(40) 11.07.2001
(21) **1999-3563**
(73) VÝZKUMNÝ ÚSTAV VETERINÁRNÍHO LÉKAŘSTVÍ, Brno, CZ;
(72) Rodák Ladislav MVDr. DrSc., Brno, CZ;
Šmíd Bedřich MVDr. DrSc., Brno, CZ;
Nevoránková Zora MVDr., Brno, CZ;
Valíček Lubomír MVDr. DrSc., Brno, CZ;
(54) **Myší lymfocytární hybridom TGE D7/G7**
(22) 08.10.1999
(74) Šimek Miroslav Ing., Plovdivská 2, Brno 16, 61600;
- 7 (51) **C 12 N 15/12, C 12 N 15/13, A 61 P 35/00**
(11) 289039
(40) 13.03.1996
(21) **1995-3295**
(73) RHONE-POULENC RORER S. A., Antony, FR;
(72) Schweighoffer Fabien, Vincennes, FR;
Tocque Bruno, Paris, FR;
(54) **Izolovaná nukleová kyselina obsahující gen kódující intracelulární jednořetězcovou protilátku, vektory a defektní rekombinantní viry tuto sekvenci obsahující a farmaceutické kompozice s jejich obsahem k léčbě rakoviny**
(32) 16.06.1993
(31) 1993/9307241
(33) FR
(86) PCT/FR94/00714
(87) WO 94/29446
(22) 15.06.1994
(74) Traplová Jarmila JUDr., Přístavní 24, Praha 7, 17000;
- 7 (51) **C 12 N 15/55, C 12 N 9/16, C 12 N 1/15, C 12 N 1/19, A 23 K 1/165**
(11) 289014
(40) 16.08.2000
- (21) **1990-4663**
(73) DSM N. V., Heerlen, NL;
(72) van Gorcum Robert Franciscus Maria, Delft, NL;
van Hartingsveld Willem, Delft, NL;
van Paridon Petrus Andreas, Noordwijk, NL;
Veenstra Annemarie Eveline, Nieuw Vennep, NL;
(54) **Vyčištěná a izolovaná sekvence DNA kódující fungální fytázu, konstrukt pro expresi, vektory a transformované hostitelské buňky a způsob produkce fytázy**
(32) 27.09.1989, 17.08.1990
(31) 1989/89202436, 1990/90202231
(33) EP, EP
(22) 25.09.1990
(74) Matějka Jan JUDr., Národní 32, Praha 1, 11000;
- 7 (51) **C 12 N 15/82, A 01 H 5/00, A 01 N 65/00**
(11) 289067
(40) 14.05.1997
(21) **1994-2103**
(73) ADVANCED TECHNOLOGIES (CAMBRIDGE) LTD., London, GB;
(72) Atkinson Howard John, Lees, GB;
Bowles Dianna Joy, Upper Nidderdale, GB;
Gurr Sarah Jane, Oxford, GB;
McPherson Michael John, Dewsbury, GB;
(54) **Způsob přípravy rostlin odolných vůči kořenové nádorovitosti**
(32) 13.03.1992
(31) 1992/9205474
(33) GB
(86) PCT/GB93/00514
(87) WO 93/18170
(22) 11.03.1993
(74) Čermák Karel JUDr., Národní 32, Praha 1, 11000;
- 7 (51) **C 12 N 9/88, C 12 P 13/04**
(11) 289051
(40) 12.06.1996
(21) **1996-524**
(73) AJINOMOTO CO. INC., Tokyo, JP;
(72) Sugimoto Masakazu, Kawasaki-shi, JP;
Suzuki Tomoko, Kawasaki-shi, JP;
Matsui Hiroshi, Kawasaki-shi, JP;
Izui Katsura, Kyoto-shi, JP;
(54) **Mutanta karboxylázy fosfoenolpyrohroznanu, kódový řetězec pro tuto mutantu, produkční mikroorganismus a způsob výroby aminokyseliny**
(32) 24.08.1993, 24.08.1993
(31) 1993/209775, 1993/209776
(33) JP, JP
(86) PCT/JP94/01365
(87) WO 95/06114
(22) 17.08.1994
(74) Korejzová Zdeňka JUDr., Spálená 29, Praha 1, 11000;
- 7 (51) **C 12 P 17/00, C 12 P 11/00, C 07 D 495/04**
(11) 289030
(40) 16.07.1997
(21) **1997-774**
(73) MERCK AND CO., INC., Rahway, NJ, US;
(72) Chartrain Michel M., Rahway, NJ, US;
Katz Lorraine G., Rahway, NJ, US;
King Steven A., Rahway, NJ, US;
(54) **Způsob výroby trans-hydroxysulfonu**
(32) 13.09.1994
(31) 1994/305110
(33) US

- (86) PCT/US95/11243
 (87) WO 96/08577
 (22) 08.09.1995
 (74) Korejzová Zdeňka JUDr., Spálená 29, Praha 1, 11000;
- 7 (51) **C 12 P 17/10, C 12 P 17/14**
 (11) 288989
 (40) 15.01.1997
 (21) **1996-1636**
 (73) LONZA A. G., Visp, CH;
 (72) Kiener Andreas, Visp, CH;
 Roduit Jean Paul, Grone, CH;
 Gröckler Rainer, Visperterminen, CH;
 (54) **Způsob mikrobiologické výroby heteroaromatických karboxylových kyselin pomocí mikroorganismů rodu Alcaligenes**
 (32) 07.06.1995, 13.06.1995
 (31) 1995/1664, 1995/1733
 (33) CH, CH
 (22) 05.06.1996
 (74) Nowaková Naděžda RNDr. CSc., Neustupného 1832/22, Praha 5, 15500;
- 7 (51) **C 12 P 35/02, C 12 N 15/52, C 12 N 1/15 // (C 12 N 1/15, C 12 R 1:82)**
 (11) 288979
 (40) 15.03.1995
 (21) **2000-3560**
 (73) DSM GIST B. V., Delft, NL;
 (72) Conder Michael J., Harrisonburg, VA, US;
 Stephan Anthony Michael, Seattle, WA, US;
 Crawford Lorilee, Bothell, WA, US;
 Rambosek John A., Seattle, WA, US;
 McAda Phyllis C., Woodinville, WA, US;
 Reeves Christopher D., Woodinville, WA, US;
 (54) **Biologický způsob výroby kyseliny 7-aminocefalosporanové**
 (32) 06.10.1992
 (31) 1992/953492
 (33) US
 (86) PCT/US92/08585
 (87) WO 93/08287
 (22) 08.10.1992
 (74) Korejzová Zdeňka JUDr., Spálená 29, Praha 1, 11000;
- 7 (51) **C 13 D 3/14**
 (11) 289046
 (40) 15.02.1995
 (21) **1994-1393**
 (73) APPEXION, Epone, FR;
 Board of Supervisors of Louisiana State University and Agricultural and Mechanical College C/O Louisiana Agricultural Experiment Station, Baton Rouge, LA, US;
 (72) Saska Michael, Baton Rouge, LA, US;
 Lancrenon Xavier, Chicago, IL, US;
 (54) **Způsob změkčování vodné cukerné šťávy a zařízení**
 (32) 11.06.1993
 (31) 1993/075634
 (33) US
 (22) 07.06.1994
 (74) PATENTSERVIS PRAHA, a.s., Jivenská 1/1273, Praha 4, 14021;
- 7 (51) **C 22 B 5/10, C 22 B 4/00, C 21 B 13/02**
 (11) 288946
 (40) 15.12.1999
 (21) **1998-3367**
- (73) IPCOR NV
 , Curacao, NL;
 (72) Fourie Louis Johannes, Pretoria West, ZA;
 (54) **Způsob redukce a tavení sloučenin obsahujících kov**
 (32) 19.04.1996
 (31) 1996/3126
 (33) ZA
 (86) PCT/EP97/01999
 (87) WO 97/40197
 (22) 17.04.1997
 (74) Všetečka Miloš JUDr., Hálkova 2, Praha 2, 12000;
- 7 (51) **C 22 C 38/44, C 22 C 38/46, C 22 C 38/48, C 22 C 38/54, C 22 C 38/30, C 22 C 38/22, C 22 C 38/32, C 22 C 38/26**
 (11) 289032
 (40) 12.05.1999
 (21) **1997-1355**
 (73) MITSUBISHI HEAVY INDUSTRIES, LTD., Tokyo, JP;
 (72) Kadoya Yoshikuni, Takasago-shi, JP;
 Kawai Hisataka, Takasago-shi, JP;
 Magoshi Ryotarou, Takasago-shi, JP;
 (54) **Ocel na odlitky a její použití**
 (32) 10.09.1996
 (31) 1996/239022
 (33) JP
 (22) 02.05.1997
 (74) Hořejš Milan Dr. Ing., Národní 32, Praha 1, 10100;
- 7 (51) **C 23 C 18/40**
 (11) 289089
 (40) 17.12.1997
 (21) **1996-1482**
 (73) LILLY TECHNOLOGIES, INC., Wilmington, DE, US;
 (72) Soltys Joseph, London, CA;
 (54) **Způsob vylučování kovové mědi**
 (32) 22.11.1993
 (31) 1993/153548
 (33) US
 (86) PCT/US94/11200
 (87) WO 95/14538
 (22) 03.10.1994
 (74) PATENTSERVIS PRAHA a.s., Jivenská 1273, Praha 4, 14021;
- 7 (51) **C 25 D 7/10, C 25 D 3/56, F 16 C 33/12**
 (11) 288963
 (40) 12.11.1997
 (21) **1997-1778**
 (73) GLYCO-METALL-WERKE GLYCO B. V. & CO. KG, Wiesbaden, DE;
 BLASBERG OBERFLÄCHENTECHNIK GMBH, Solingen, DE;
 (72) Staschko Klaus, Idstein, DE;
 Huhn Hans Ulrich, Schlangenbad, DE;
 Müller Klaus, Wiesbaden, DE;
 Heyer Joachim, Neunkirchen-Seelscheid, DE;
 (54) **Vrstvený výrobek pro kluzné prvky, způsob a prostředek pro jeho výrobu**
 (32) 09.12.1994
 (31) 1994/4443806
 (33) DE
 (86) PCT/DE95/01760
 (87) WO 96/17980
 (22) 06.12.1995
 (74) Jirotková Ivana Ing., Nad Štolou 12, Praha 7, 17000;
- 7 (51) **D 04 H 1/44, D 04 H 1/45, D 04 H 1/46**

- (11) 289025
(40) 12.04.1995
(21) **1994-2201**
(73) McNeil-PPC, Inc., Milltown, NJ, US;
(72) Suehr Susan Lynn, Belle Mead, NJ, US;
Kelly William F., Middlesex, NJ, US;
Shimalla Charles, Plainsboro, NJ, US;
Flesch Frank H., Toms River, NJ, US;
Knox James E., Jamesburg, NJ, US;
(54) **Netkaná textilie**
(32) 13.09.1993
(31) 1993/131191
(33) US
(22) 09.09.1994
(74) Čermák Karel JUDr., Národní 32, Praha 1, 11000;
- 7 (51) **D 04 H 1/44, D 04 H 1/45, D 04 H 1/46**
(11) 289059
(40) 17.04.1996
(21) **1995-2379**
(73) McNeil-PPC Inc., Milltown, NJ, US;
(72) James William A., Long Branch, NJ, US;
Kelly William G. F., Middlesex, NJ, US;
Suehr Susan Lynn, Belle Mead, NJ, US;
(54) **Netkaná textilie**
(32) 16.09.1994
(31) 1994/308001
(33) US
(22) 14.09.1995
(74) Čermák Karel Dr., Národní tř. 32, Praha 1, 11000;
- 7 (51) **D 04 H 1/46, A 61 F 13/00, D 04 H 1/70**
(11) 289045
(40) 16.11.1994
(21) **1994-1017**
(73) Johnson & Johnson Inc., Montreal, CA;
(72) Boisse Sylvie, Anfou, CA;
Boulangier Roger, Ste-Julie, CA;
Israel Joseph, Belchelon, MA, US;
(54) **Netkaná vložka slipového typu, způsob její výroby a zařízení k provádění tohoto způsobu**
(32) 28.04.1993
(31) 1993/054331
(33) US
(22) 27.04.1994
(74) Čermák Karel JUDr. advokát, Národní 32, Praha 1, 11000;
- 7 (51) **D 05 B 49/02, D 05 B 47/00, D 05 B 57/22**
(11) 288945
(40) 12.05.1999
(21) **1998-3125**
(73) TRAMUTOLO SABINO, Milano, IT;
CORDINI BRUNO, Rozzano, IT;
(72) Tramutolo Sabino, Milano, IT;
(54) **Způsob strojího šití a šicí stroj k provádění tohoto způsobu**
(32) 29.03.1996
(31) 1996MI/000631
(33) IT
(86) PCT/EP97/01382
(87) WO 97/37075
(22) 19.03.1997
(74) Korejzová Zdeňka JUDr., Spálená 29, Praha 1, 11196;
- 7 (51) **D 05 B 55/00, D 05 B 55/14, D 05 B 29/02, F 16 K 41/00**
(11) 288992
(40) 15.10.1997
(21) **1997-468**
(73) DÜRKOPP ADLER AG, Bielefeld, DE;
(72) Heckner Christoph, Bielefeld, DE;
(54) **Šicí stroj s alespoň jednou utěsněnou jehelní tyčí a případně tyčí pro přitlačování látky**
(32) 29.03.1996
(31) 1996/19612564
(33) DE
(22) 14.02.1997
(74) Švorčík Otakar JUDr., Hálkova 2, Praha 2, 12000;
- 7 (51) **E 01 B 9/34, E 01 B 9/48**
(11) 289073
(40) 14.02.1996
(21) **1995-2030**
(73) PANDROL LIMITED, Surrey, GB;
(72) Young Hartley Frank, Victoria, AU;
(54) **Pružná kolejnicová svorka**
(32) 08.08.1994
(31) 1994/9415981
(33) GB
(22) 08.08.1995
(74) Všeťečka Miloš dr., Hálkova 2, Praha 2, 12000;
- 7 (51) **E 01 D 19/04 // E 01 D 101:30**
(11) 289013
(40) 11.04.2001
(21) **2000-3529**
(73) MAX BÖGL BAUNTERNEHMUNG GMBH & CO. KG, Neumarkt, DE;
(72) Schummer Nikolaus, Neumarkt, DE;
(54) **Spojení ocelového mostu, zejména ocelového obloukového mostu, s ložiskem v patním bodu a způsob zhotovení tohoto spojení**
(32) 30.09.1998
(31) 1998/19844963
(33) DE
(86) PCT/EP99/07247
(87) WO 00/19018
(22) 30.09.1999
(74) Poláček Jiří Ing., Dominikánská 6, Plzeň, 30112;
- 7 (51) **E 01 D 19/08, E 01 C 11/22, E 03 F 5/04, E 03 F 5/06**
(11) 288950
(40) 17.10.2001
(21) **1999-4189**
(73) VLČEK RADEK, Město Touškov, CZ;
(72) Vlček Radek, Plzeň, CZ;
(54) **Obrubníkový mostní odvodňovač**
(22) 24.11.1999
(74) Langrová Irena, Riegrova 1, Plzeň, 30111;
- 7 (51) **E 01 F 15/14**
(11) 288996
(40) 15.10.1997
(21) **1997-1434**
(73) LEROY ECLAT AG, Olten, CH;
(72) Hanuliak Alojz ing., Brno, CZ;
(54) **Výplňový panel**
(32) 11.11.1994, 21.08.1995
(31) 1994/2774, 1995/2131
(33) CZ, CZ
(86) PCT/CZ95/00024
(87) WO 96/15324
(22) 08.11.1995
(74) Žák Vítězslav Ing., Lidická 51, Brno, 60200;
- 7 (51) **E 02 D 29/02**
(11) 289048
(40) 15.02.1995

- (21) **1994-1797**
 (73) SEMMELROCK SB BAUSTOFFINDUSTRIE
 GESMBH, Klagenfurt, AT;
 (72) Semmelrock Wolfgang, Klagenfurt, AT;
 (54) **Svahový prvek**
 (32) 30.07.1993, 01.03.1994
 (31) 1993/1523, 1994/0421
 (33) AT, AT
 (22) 26.07.1994
 (74) Fuchsová Michaela Mgr., Petrská 12, Praha 1, 11000;
- 7 (51) **E 03 C 1/01**
 (11) 289087
 (40) 11.09.1996
 (21) **1996-655**
 (73) ROST & Co. GmbH, Porta Westfalica, DE;
 (72) Stahlhut Ulrich, Petershagen, DE;
 Lindner Michael, Minden, DE;
 (54) **Příčka pro čelní stěnový dílec**
 (32) 06.03.1995
 (31) 1995/19507743
 (33) DE
 (22) 05.03.1996
 (74) Čermák Karel Dr., Národní 32, Praha 1, 11000;
- 7 (51) **E 03 C 1/01**
 (11) 289088
 (40) 11.09.1996
 (21) **1996-660**
 (73) ROST & Co. GmbH, Porta Westfalica, DE;
 (72) Ropers Rolf Peter, Bückeburg, DE;
 (54) **Čelní stěnový dílec pro sanitní instalaci**
 (32) 06.03.1995
 (31) 1995/19507746
 (33) DE
 (22) 05.03.1996
 (74) Čermák Karel Dr., Národní 32, Praha 1, 11000;
- 7 (51) **E 04 D 13/16**
 (11) 289011
 (40) 14.06.2000
 (21) **2000-363**
 (73) SCHMID BAUKUNSTSTOFFE GMBH, Gingen a. d. Fils, DE;
 (72) Schmid Oliver, Gingen a. d. Fils, DE;
 (54) **Těsnící rohož a způsob její výroby**
 (32) 01.08.1997
 (31) 1997/19733232
 (33) DE
 (86) PCT/EP98/02479
 (87) WO 99/06648
 (22) 27.04.1998
 (74) Chlustina Jiří Ing., Jana Masaryka 43-47, Praha 2, 12000;
- 7 (51) **E 04 F 11/025, E 04 F 11/06**
 (11) 288977
 (40) 17.10.2001
 (21) **2000-1317**
 (73) HRUŠKA IVO, Starý Plzenec, CZ;
 (72) Hruška Ivo, Starý Plzenec, CZ;
 (54) **Výškově nastavitelné schodiště**
 (22) 12.04.2000
 (74) Langrová Irena, Riegrova 1, Plzeň, 30111;
- 7 (51) **E 05 D 15/52**
 (11) 289054
 (40) 16.08.1995
 (21) **1995-182**
 (73) ROTO FRANK AG, Leinfelden-Echterdingen, DE;
- (72) Ebner Johann, Leinfelden-Echterdingen, DE;
 Mangold Gerhard, Neuhausen, DE;
 Zaccaria Giovanni, Leinfelden-Echterdingen, DE;
- (54) **Vyklápěcí zařízení pro okna, dveře nebo podobně**
 (32) 02.02.1994
 (31) 1994/9401699
 (33) DE
 (22) 25.01.1995
 (74) Čermák Karel dr., Národní tř. 32, Praha 1, 11000;
- 7 (51) **F 01 B 3/02, F 03 C 1/06, F 02 B 75/26, F 16 J 15/18**
 (11) 289074
 (40) 12.02.1997
 (21) **1996-2227**
 (73) LINDE Aktiengesellschaft, Wiesbaden, DE;
 (72) Forster Franz, Karlstadt-Mühlbach, DE;
 (54) **Axiální pístový stroj s vrávoravým kotoučem**
 (32) 28.07.1995
 (31) 1995/19527645
 (33) DE
 (22) 26.07.1996
 (74) Všečetka Miloš JUDr., Hálkova 2, Praha 2, 12000;
- 7 (51) **F 16 C 29/06**
 (11) 288994
 (40) 13.01.1999
 (21) **1997-672**
 (73) BMD, A. S., Teplice, CZ;
 (72) Miletín Jiří Ing., Teplice, CZ;
 (54) **Přímočaré kuličkové ložisko**
 (22) 05.03.1997
 (74) Kubičková Květoslava Ing., Doubravčická 2202, Praha 10, 10000;
- 7 (51) **F 16 D 65/092, F 16 D 55/224**
 (11) 288988
 (40) 11.09.1996
 (21) **1996-1316**
 (73) ITT AUTOMOTIVE EUROPE GMBH, Frankfurt/Main, DE;
 (72) Weiler Rolf, Eppstein, DE;
 Schiel Wolfgang, Frankfurt/Main, DE;
 (54) **Kotoučová brzda s plovoucím třmenem**
 (32) 27.11.1993
 (31) 1993/4340454
 (33) DE
 (86) PCT/EP94/03828
 (87) WO 95/14868
 (22) 18.11.1994
 (74) Belfin Vladimír Ing., Kleinerova 1469, Kladno, 27200;
- 7 (51) **F 17 D 5/02, F 16 L 55/00**
 (11) 289012
 (40) 13.06.2001
 (21) **2000-388**
 (73) SIEMENS AKTIENGESELLSCHAFT, München, DE;
 (72) Bergmann Heinz, Eckental, DE;
 Hejtmann Alexander, Nürnberg, DE;
 (54) **Potrubí s odrazným štítem k ochraně vestaveb**
 (32) 07.08.1997
 (31) 1997/19734177
 (33) DE
 (86) PCT/DE98/02112
 (87) WO 99/08040
 (22) 27.07.1998
 (74) Čermák Karel Dr., Národní třída 32, Praha 1, 11000;

- 7 (51) **F 21 S 8/10, F 21 V 13/04, F 21 V 14/06, B 60 Q 1/04, B 60 Q 1/16**
 (11) 288973
 (40) 17.01.2001
 (21) **1998-3909**
 (73) AUTOPAL, S. R. O., Nový Jičín, CZ;
 (72) Cejnek Milan Ing. CSc., Nový Jičín, CZ;
 Olivík Marek RNDr., Přerov, CZ;
 Štramberský Libor Ing., Šenov u Nového Jičína, CZ;
 (54) **Světlomet pro motorová vozidla**
 (22) 30.11.1998
- 7 (51) **F 23 G 7/06**
 (11) 289079
 (40) 15.05.1996
 (21) **1995-2223**
 (73) SEQUA GMBH & CO. MEGTEC SYSTEMS KG, Maintal-Dörnigheim, DE;
 (72) Rentzel Gert, Gründau, DE;
 Saggel Joachim, Osnabrück, DE;
 (54) **Zařízení a způsob ke spalování oxidovatelných složek**
 (32) 02.03.1993
 (31) 1993/4306417
 (33) DE
 (86) PCT/EP94/00539
 (87) WO 94/20792
 (22) 25.02.1994
 (74) Kalenský Petr JUDr., Hálkova 2, Praha 2, 12000;
- 7 (51) **F 24 D 19/02**
 (11) 288939
 (40) 17.01.1996
 (21) **1995-2444**
 (73) WEMEFA HORST CHRISTOPEIT GMBH, Velbert, DE;
 (72) Kolling Ulrich, Essen, DE;
 (54) **Podstavec pro topné těleso**
 (32) 23.03.1993, 12.07.1993
 (31) 1993/9304756, 1993/4323199
 (33) DE, DE
 (86) PCT/EP94/00774
 (87) WO 94/21970
 (22) 12.03.1994
 (74) Chlustina Jiří Ing., J. Masaryka 43, Praha 2-Vinohrady, 12000;
- 7 (51) **F 24 D 3/00**
 (11) 288948
 (40) 15.11.2000
 (21) **1999-150**
 (73) KOČIÁN PAVEL ing., Rožnov pod Radhoštěm, CZ;
 (72) Kocián Pavel ing., Rožnov pod Radhoštěm, CZ;
 (54) **Způsob vytápění objektů s tepelnou injektáží**
 (22) 18.01.1999
 (74) Görig Jan Ing., Třída T. Bati 299, Zlín, 76422;
- 7 (51) **F 27 D 19/00, F 27 D 17/00, F 27 B 7/20**
 (11) 289075
 (40) 11.08.1993
 (21) **1992-3673**
 (73) LINDE GAS AKTIENGESELLSCHAFT, Höllriegelskreuth, DE;
 (72) Lissack Wilfried, Pullach, DE;
 Lohse Eberhard, Lohhof, DE;
 (54) **Způsob provozu průmyslových pecí**
 (32) 31.01.1992
 (31) 1992/4202827
 (33) DE
 (22) 15.12.1992
- (74) Všečetka Miloš JUDr. advokát, Žitná 25, Praha 1, 11504;
- 7 (51) **G 01 N 33/53, G 01 N 33/68, G 01 N 33/573**
 (11) 288968
 (40) 15.08.2001
 (21) **1998-1553**
 (73) BIOTRIN INTELLECTUAL PROPERTIES LIMITED, Mount Merrion, IE;
 (72) Doyle John Martin, Deansgrange, IE;
 Kilty Cormac Gerard, Sandycove, IE;
 (54) **Způsob určování nebo zjišťování poškození dárčovského orgánu po xenotransplantaci pomocí analýzy látek pocházejících z orgánu dárce**
 (32) 08.12.1995
 (31) 1995IE/9500061
 (33) WO
 (86) PCT/IE95/00061
 (87) WO 97/22003
 (22) 08.12.1995
 (74) Reichel Pavel Ing., Lopatecká 14, Praha 4, 14700;
- 7 (51) **G 01 S 13/82, G 01 S 13/76**
 (11) 289009
 (40) 13.08.1997
 (21) **1996-2580**
 (73) Robert BOSCH GmbH, Stuttgart, DE;
 (72) Kersken Ulrich, Hildesheim, DE;
 Grabow Wilhelm, Hildesheim, DE;
 Detlefsen Wolfgang, Hildesheim, DE;
 (54) **Automobilový přístroj**
 (32) 29.03.1994
 (31) 1994/4410896
 (33) DE
 (86) PCT/DE95/00403
 (87) WO 95/26511
 (22) 23.03.1995
 (74) Matějka Jan JUDr., Národní 32, Praha 1, 11000;
- 7 (51) **G 02 B 6/42**
 (11) 288941
 (40) 11.06.1997
 (21) **1997-776**
 (73) MARCONI COMMUNICATIONS GMBH, Backnang, DE;
 (72) Moess Eberhard, Murrhardt, DE;
 Hauer Heiner, Fellbach, DE;
 Kuke Albrecht, Auenwald, DE;
 (54) **Laserový modul**
 (32) 15.09.1994
 (31) 1994/4432794
 (33) DE
 (86) PCT/DE95/01237
 (87) WO 96/08740
 (22) 09.09.1995
 (74) Matějka Jan JUDr., Národní 32, Praha 1, 11000;
- 7 (51) **G 02 B 6/44, G 02 B 6/24**
 (11) 289010
 (40) 14.07.1999
 (21) **1998-4326**
 (73) REHAU AG + CO, Rehau, DE;
 (72) Beyer Wolfgang, Rehau, DE;
 (54) **Způsob zhotovování kabelových odboček**
 (32) 29.12.1997
 (31) 1997/19756954
 (33) DE
 (22) 28.12.1998

- (74) Čermák Karel Dr., Národní 32, Praha 1, 11000;
- 7 (51) **G 06 F 1/00**
 (11) 289053
 (40) 13.06.2001
 (21) **1997-701**
 (73) CHEYENE ADVANCED TECHNOLOGY LIMITED, Somerset, GB;
 (72) Malcolm Peter Bryan, Devon, GB;
 (54) **Způsob obsluhy počítačového systému a počítačový systém k jeho provádění, způsob omezení počtu používaných kopií souboru a zařízení k jeho provádění**
 (32) 09.09.1994
 (31) 1994/304098
 (33) US
 (86) PCT/GB95/02106
 (87) WO 96/07961
 (22) 06.09.1995
 (74) PATENTSERVIS PRAHA a.s., Jivenská 1273, Praha 4, 14021;
- 7 (51) **G 06 F 13/368, H 04 L 12/407**
 (11) 289034
 (40) 15.04.1998
 (21) **1995-613**
 (73) D2B SYSTEMS COMPANY LTD., Redhill, GB;
 (72) Hoekstra Jelle, Dorking, GB;
 (54) **Způsob jednonábové komunikace ve vícestaniceovém komunikačním sběrniceovém systému a zařízení pro jeho provádění**
 (32) 16.07.1993, 31.03.1994
 (31) 1993/9314860, 1994/9406482
 (33) GB, GB
 (86) PCT/IB94/00208
 (87) WO 95/02866
 (22) 12.07.1994
 (74) Koreček Ivan JUDr., Jungmannova 16, Praha 1, 11000;
- 7 (51) **G 06 F 13/42, H 04 L 12/407**
 (11) 289035
 (40) 15.04.1998
 (21) **1995-971**
 (73) D2B SYSTEMS COMPANY LIMITED, Redhill, GB;
 (72) Hoekstra Jelle, Eindhoven, NL;
 (54) **Způsob jednonábové komunikace ve vícestaniceovém komunikačním sběrniceovém systému a zařízení pro jeho provádění**
 (32) 16.08.1993
 (31) 1993/9316996
 (33) GB
 (86) PCT/IB94/00250
 (87) WO 95/05636
 (22) 15.08.1994
 (74) Koreček Ivan JUDr., Jungmannova 16, Praha 1, 11000;
- 7 (51) **G 06 K 7/08**
 (11) 289001
 (40) 17.11.1999
 (21) **1999-2006**
 (73) PAGNOL FRÉDÉRIC, La Gaude, FR;
 DERTADIAN SAAK, Colomars, FR;
 (72) Pagnol Frédéric, La Gaude, FR;
 Dertadian Saak, Colomars, FR;
 (54) **Způsob simultánně prováděného ukládání souboru informací do paměti množiny odpovídačů a zařízení k provádění tohoto způsobu**
- (32) 04.12.1996
 (31) 1996/2975
 (33) CH
 (86) PCT/FR97/02204
 (87) WO 98/25223
 (22) 04.12.1997
 (74) Všetečka Miloš Dr., Hálkova 2, Praha 2, 12000;
- 7 (51) **G 07 C 9/00, H 04 M 3/38**
 (11) 289022
 (40) 11.08.1999
 (21) **1999-1257**
 (73) SWISSCOM AG, Bern, CH;
 (72) Moser Thomas, Löhningen, CH;
 Van Kommer Robert, Villars-sur-Glane, CH;
 (54) **Způsob umožnění uživateli systému získat přístup k nejméně jedné z jeho služeb**
 (32) 15.10.1996
 (31) WO/98 16906
 (33) WO
 (86) PCT/EP96/04480
 (87) WO 98/16906
 (22) 15.10.1996
 (74) PATENTSERVIS PRAHA a.s., Jivenská 1, Praha 4, 14000;
- 7 (51) **G 11 B 15/67, G 11 B 23/107**
 (11) 289017
 (40) 17.10.2001
 (21) **1995-3253**
 (73) INTERNATIONAL BUSINESS MACHINES CORPORATION, Armonk, NY, US;
 IBM DEUTSCHLAND GMBH, Stuttgart, DE;
 (72) Robles Guillermo Santa Maria, Tucson, AZ, US;
 Sendelwick Michael Lynn, Tucson, AZ, US;
 (54) **Kazeta magnetické pásky se zaváděcím blokem a kolíkem**
 (32) 14.06.1993
 (31) 1993/076321
 (33) US
 (86) PCT/EP93/03298
 (87) WO 94/29859
 (22) 24.11.1993
 (74) Kalenský Petr JUDr., Hálkova 2, Praha 2, 12000;
- 7 (51) **G 11 B 5/55, F 16 C 19/12**
 (11) 289021
 (40) 17.10.2001
 (21) **1997-45**
 (73) INTERNATIONAL BUSINESS MACHINES CORPORATION, Armonk, NY, US;
 (72) Boutaghou Zine-Eddine, Owatonna, MN, US;
 (54) **Zařízení s otáčivým diskem pro uložení dat**
 (32) 22.05.1995
 (31) 1995/446381
 (33) US
 (86) PCT/EP96/01859
 (87) WO 96/37884
 (22) 03.05.1996
 (74) Kalenský Petr JUDr., Hálkova 2, Praha 2, 12000;
- 7 (51) **H 01 H 11/00**
 (11) 288964
 (40) 13.01.1999
 (21) **1997-3993**
 (73) MEC A/S, Ballerup, DK;
 (72) Enoch Claus, Stroby Egede, DK;
 Jacobsen Flemming, Herlev, DK;
 (54) **Elektrický spínač a způsob jeho výroby**

- (32) 13.06.1995
 (31) 1995/0675
 (33) DK
 (86) PCT/DK96/00257
 (87) WO 96/42097
 (22) 12.06.1996
 (74) Matějka Jan JUDr., Národní 32, Praha 1, 11000;
- 7 (51) **H 01 J 61/36, H 01 J 9/26**
 (11) 288985
 (40) 13.11.1996
 (21) **1996-821**
 (73) NGK INSULATORS, LTD., Nagoya-shi, JP
 (72) Suzuki Go, Nagoya-shi, JP;
 Niimi Norikazu, Komaki-shi, JP;
 Kondo Tsutomu, Tsuru-shi, JP;
 (54) **Vysokotlaká výbojka a způsob její výroby**
 (32) 13.01.1995, 28.03.1995, 27.07.1995, 27.07.1995
 (31) 1995/3916, 1995/69327, 1995/191937, 1995/191938
 (33) JP, JP, JP, JP
 (86) PCT/IB96/00027
 (87) WO 96/21940
 (22) 12.01.1996
 (74) Korejzová Zdeňka JUDr., Spálená 29, Praha 1, 11000;
- 7 (51) **H 02 G 1/00, H 02 G 3/00, H 02 G 3/04, F 16 L 37/05**
 (11) 289094
 (40) 17.06.1998
 (21) **1997-3662**
 (73) KRONE GMBH, Berlin, DE;
 (72) Weiss Jürgen, Esslingen, DE;
 Murray David Patrick, Bristol, GB;
 (54) **Upínací zařízení, zejména pro kabely**
 (32) 22.11.1996
 (31) 1996/19650017
 (33) DE
 (22) 19.11.1997
 (74) Matějka Jan JUDr., Národní 32, Praha 1, 11000;
- 7 (51) **H 03 K 17/732**
 (11) 289062
 (40) 11.06.1997
 (21) **1996-3408**
 (73) ASEA BROWN BOVERI AG, Baden, CH;
 (72) Grüning Horst Dr., Wettingen, CH;
 Rees Jochen, Waldshut, DE;
 (54) **Zapojení usměrňovače**
 (32) 23.11.1995
 (31) 1995/19543702
 (33) DE
 (22) 20.11.1996
 (74) Čermák Karel Dr., Národní 32, Praha 1, 11000;
- 7 (51) **H 04 K 1/00, G 09 C 1/00**
 (11) 288947
 (40) 14.07.1999
 (21) **1998-4158**
 (73) ANONYMITY PROTECTION IN SWEDEN AB, Göteborg, SE;
 (72) Dahl Ulf, Old Greenwich, CT, US;
 (54) **Způsob a zařízení pro zpracování dat**
 (32) 20.06.1996
 (31) 1996/9602475
 (33) SE
 (86) PCT/SE97/01089
 (87) WO 97/49211
 (22) 18.06.1997
 (74) Čermák Karel Dr., Národní 32, Praha 1, 11000;
- 7 (51) **H 04 M 15/00, H 04 M 15/28**
 (11) 288999
 (40) 11.08.1999
 (21) **1998-2026**
 (73) ROBERT BOSCH GMBH, Stuttgart, DE;
 (72) Brandt Hubertus, Münster, DE;
 Geiger Klaus, Oberpfammern, DE;
 (54) **Způsob a zařízení k modulaci tarifních impulzů v telefonním zařízení**
 (32) 30.12.1995, 29.06.1996
 (31) 1995/19549201, 1996/19626226
 (33) DE, DE
 (86) PCT/DE96/02447
 (87) WO 97/24852
 (22) 18.12.1996
 (74) Hořejš Milan Dr. Ing., Národní 32, Praha 1, 11000;
- 7 (51) **H 04 N 7/16, H 04 N 7/169**
 (11) 288958
 (40) 16.05.2001
 (21) **1996-2937**
 (73) IRDETO BV, Hoofddorp, NL;
 (72) Davies Donald Watts, Sunbury on Thames, GB;
 (54) **Způsob a zařízení pro vysílání a příjem signálu**
 (32) 08.04.1994
 (31) 1994/9407038
 (33) GB
 (86) PCT/GB94/02116
 (87) WO 95/28057
 (22) 29.09.1994
 (74) PATENTSERVIS PRAHA a.s., Jivenská 1273, Praha 4, 14021;
- 7 (51) **H 04 Q 3/00, H 04 Q 3/42, H 04 M 15/12**
 (11) 288972
 (40) 13.01.1999
 (21) **1998-2851**
 (73) DETEMOBIL DEUTSCHE TELEKOM MOBILNET GMBH, Bonn, DE;
 (72) Dennert Thomas, Troisdorf, DE;
 (54) **Způsob realizace spojení a účtování spojení v telekomunikačních sítích**
 (32) 05.03.1996
 (31) 1996/19608419
 (33) DE
 (86) PCT/EP97/01034
 (87) WO 97/33439
 (22) 01.03.1997
 (74) Všeťečka Miloš JUDr., Hálkova 2, Praha 2, 12000;

Seznam majitelů udělených patentů

(73)	(11)	(51)	(73)	(11)	(51)
ABB DAIMLER-BENZ TRANSPORTATION (TECHNOLOGY) GMBH, Berlin, DE;	289084	B 61 F 5/14	BLASBERG OBERFLÄCHENTECHNIK GMBH, Solingen, DE;	288963	C 25 D 7/10
ADVANCED TECHNOLOGIES (CAMBRIDGE) LTD., London, GB;	289067	C 12 N 15/82	BMD, A. S., Teplice, CZ;	288994	F 16 C 29/06
AJINOMOTO CO. INC., Tokyo, JP;	289051	C 12 N 9/88	Board of Supervisors of Louisiana State University and Agricultural and Mechanical College C/O Louisiana Agricultural Experiment Station, Baton Rouge, LA, US;	289046	C 13 D 3/14
AKZO NOBEL N. V., Arnhem, NL;	289081	A 61 K 31/565	BP CHEMICALS LIMITED, London, GB;	289037	C 08 F 2/34
ALCATEL, Paris, FR;	288995	B 61 L 5/04	CASSELLA AKTIENGESELLSCHAFT, Frankfurt am Main, DE;	289077	C 07 D 233/78
AMYLIN PHARMACEUTICALS, INC., San Diego, CA, US;	289043	A 61 K 38/23	CHEYENE ADVANCED TECHNOLOGY LIMITED, Somerset, GB;	289053	G 06 F 1/00
ANONYMITY PROTECTION IN SWEDEN AB, Göteborg, SE;	288947	H 04 K 1/00	CHIRON CORPORATION, Emeryville, CA, US;	289006	C 07 K 14/18
APPLEXION, Epone, FR;	289046	C 13 D 3/14	CIBA SPECIALTY CHEMICALS HOLDING INC., Basel, CH;	289085	C 07 F 9/145
ASEA BROWN BOVERI AG, Baden, CH;	289062	H 03 K 17/732	CORDINI BRUNO, Rozzano, IT;	288945	D 05 B 49/02
ASIO SPOL. S R.O., Jiřikovice, CZ;	288976	C 02 F 9/04	CURWOOD, INC., Oshkosh, IL, US;	288954	B 32 B 27/08
ASTA MEDICA AKTIENGESELLSCHAFT, Dresden, DE;	289040	A 61 K 31/44	C. A. GREINER UND SÖHNE G. M. B. H., Kremsmünster, AT;	288981	B 29 C 45/16
ASTRA AKTIEBOLAG, Södertälje, SE;	289018	A 61 K 9/14	DAIMLERCHRYSLER RAIL SYSTEMS GMBH, Berlin, DE;	289044	B 61 L 3/10
ASTRA AKTIEBOLAG, Södertälje, SE;	288957	A 61 M 35/00	DAINIPPON PHARMACEUTICAL CO., LTD., Osaka, JP;	289093	C 07 D 239/34
ATD CORPORATION, St. Louis, MO, US;	289066	B 32 B 3/30	DEGUSSA AKTIENGESELLSCHAFT, Frankfurt am Main, DE;	288953	B 01 D 53/94
August Bilstein GmbH, Ennepetal, DE;	289007	B 66 F 3/12	DETERMobil DEUTSCHE TELEKOM MOBILNET GMBH, Bonn, DE;	289001	G 06 K 7/08
AUTOPAL, S. R. O., Nový Jičín, CZ;	288973	F 21 S 8/10	DOVER CHEMICAL CORPORATION, Dover, OH, US;	288972	H 04 Q 3/00
BASF AKTIENGESELLSCHAFT, Ludwigshafen, DE;	288943	C 07 C 253/30	DSM GIST B. V., Delft, NL;	289057	C 07 F 9/6574
BASF AKTIENGESELLSCHAFT, Ludwigshafen, DE;	289080	C 07 D 209/44	DSM N. V., Heerlen, NL;	288979	C 12 P 35/02
BASF AKTIENGESELLSCHAFT, Ludwigshafen, DE;	288980	C 07 C 251/48	DÜRKOPP ADLER AG, Bielefeld, DE;	289014	C 12 N 15/55
BASF AKTIENGESELLSCHAFT, Ludwigshafen, DE;	288966	C 07 D 231/22	D2B SYSTEMS COMPANY LIMITED, Redhill, GB;	288992	D 05 B 55/00
BASF AKTIENGESELLSCHAFT, Ludwigshafen, DE;	289091	C 07 C 239/10	D2B SYSTEMS COMPANY LTD., Redhill, GB;	289035	G 06 F 13/42
BAYER AKTIENGESELLSCHAFT, Leverkusen, DE;	289076	C 07 D 471/04	ELF ATOCHEM S.A., Puteaux, FR;	289028	C 07 D 247/02
BAYER AKTIENGESELLSCHAFT, Leverkusen, DE;	289060	B 01 D 17/05	ELF SANOFI, Paris, FR;	289003	C 07 D 417/12
BENTELER AG, Paderborn, DE;	289008	B 60 G 21/05			
BIOTRIN INTELLECTUAL PROPERTIES LIMITED, Mount Merrion, IE;	288968	G 01 N 33/53			

ELI LILLY AND COMPANY, Indianapolis, IN, US;	288974	C 07 K 7/56	INTERNATIONAL BUSINESS MACHINES CORPORATION, Armonk, NY, US;	289021	G 11 B 5/55
ELI LILLY AND COMPANY, Indianapolis, IN, US;	288984	A 61 K 31/4453	IPCOR NV , Curacao, NL;	288946	C 22 B 5/10
ELI LILLY AND COMPANY, Indianapolis, IN, US;	289069	A 61 K 31/381	IRDETO BV, Hoofddorp, NL;	288958	H 04 N 7/16
ELI LILLY AND COMPANY, Indianapolis, IN, US;	288983	A 61 K 31/4453	ISCAR LTD., Migdal Tefen, IL;	288969	B 23 B 27/16
Filterwerk MANN + HUMMEL GMBH, Ludwigsburg, DE;	289056	B 01 D 17/02	ITT AUTOMOTIVE EUROPE GMBH, Frankfurt/Main, DE;	288988	F 16 D 65/092
FILTERWERK MANN + HUMMEL GMBH, Ludwigsburg, DE;	289036	B 01 D 27/06	ITT AUTOMOTIVE EUROPE GMBH, Frankfurt am Main, DE;	288970	B 60 T 13/72
FINA RESEARCH S.A., Feluy, BE;	289049	C 08 F 10/00	JANSSEN PHARMACEUTICA N. V., Beerse, BE;	288991	A 01 N 43/653
FISCHERWERKE ARTUR FISCHER GMBH & CO. KG, Waldachtal, DE;	289052	B 60 P 7/08	JANSSEN PHARMACEUTICA N. V., Beerse, BE;	288942	C 07 D 405/12
FRAUNHOFER-GESELLSCHAFT ZUR FÖRDERUNG DER ANGEWANDTEN FORSCHUNG E. V., München, DE;	289036	B 01 D 27/06	JANSSEN PHARMACEUTICA N. V., Beerse, BE;	289031	C 07 D 405/12
F. HOFFMANN-LA ROCHE AG, Basle, CH;	289090	C 07 D 213/46	Johnson & Johnson Inc., Montreal, CA;	289045	D 04 H 1/46
F. HOFFMANN-LA ROCHE AG, Basle, CH;	289027	C 07 D 231/54	JZA, A. S., Praha, CZ;	288967	B 60 K 13/06
F. HOFFMANN-LA ROCHE AG, Basle, CH;	288944	C 07 D 513/04	KAŠTÁNEK František Prof. Ing., Kladno, CZ;	289092	C 04 B 22/06
GEC ALSTHOM TRANSPORT S. A., Paris, FR;	289000	B 61 F 5/52	KERAMETAL, A. S., Bratislava, SK;	289038	C 04 B 35/043
GLAXO GROUP LIMITED, Middlesex, GB;	288952	B 05 B 11/02	KNORR-BREMSE SYSTEME FÜR SCHIENENFAHRZEUGE GMBH, München, DE;	289082	B 60 T 17/00
GLYCO-METALL-WERKE GLYCO B. V. & CO. KG, Wiesbaden, DE;	288963	C 25 D 7/10	KOCIÁN PAVEL ing., Rožnov pod Radhoštěm, CZ;	288948	F 24 D 3/00
HANSES & CO. KG, Meschede, DE;	288960	B 65 G 47/44	KRONE GMBH, Berlin, DE;	289094	H 02 G 1/00
HATEBUR UMFORMMASCHINEN AG, Reinach, CH;	288949	B 21 K 27/04	KVERNELAND KLEPP AS, Kverneland, NO;	288990	A 01 B 3/46
HEBEL AKTIENGESELLSCHAFT, Emmering, DE;	289071	B 28 B 11/00	LABORATOIRES UPSA, Agen, FR;	289047	C 07 H 19/167
HENKEL TEROSON GMBH, Heidelberg, DE;	289078	C 09 D 5/08	LEROY ECLAT AG, Olten, CH;	288996	E 01 F 15/14
HERSKOWITZ Glenn, Larkspur, CA, US;	289064	A 61 M 5/155	LES ATELIERS DE LA MOTTE S. A., Cusset Cédex, FR;	288959	A 47 K 3/36
H.F. & PH.F. REEMTSMA GMBH, Hamburg, DE;	289068	A 24 B 3/14	LILLY TECHNOLOGIES, INC., Wilmington, DE, US;	289089	C 23 C 18/40
HRUŠKA IVO, Starý Plzenec, CZ;	288977	E 04 F 11/025	LINDE Aktiengesellschaft, Wiesbaden, DE;	289074	F 01 B 3/02
HYAL PHARMACEUTICAL CORPORATION, Mississauga, CA;	288986	A 61 K 31/728	LINDE GAS AKTIENGESELLSCHAFT, Höllriegelskreuth, DE;	289075	F 27 D 19/00
IBM DEUTSCHLAND GMBH, Stuttgart, DE;	289017	G 11 B 15/67	LONZA A. G., Visp, CH;	288989	C 12 P 17/10
INHALE THERAPEUTIC SYSTEMS, Palo Alto, CA, US;	289029	A 61 M 15/00	LTS LOHMANN THERAPIE- SYSTEME GMBH, Neuwied, DE;	289083	A 61 F 13/02
INTERNATIONAL BUSINESS MACHINES CORPORATION, Armonk, NY, US;	289017	G 11 B 15/67	MARCONI COMMUNICATIONS GMBH, Backnang, DE;	288941	G 02 B 6/42
			MAX BÖGL BAUUNTERNEHMUNG GMBH & CO. KG, Neumarkt, DE;	289013	E 01 D 19/04
			McNeil-PPC Inc., Milltown, NJ, US;	289059	D 04 H 1/44
			McNeil-PPC, Inc., Milltown, NJ, US;	289025	D 04 H 1/44

MEC A/S, Ballerup, DK;	288964	H 01 H 11/00	ROST & Co. GmbH, Porta Westfalica, DE;	289088	E 03 C 1/01
MERCK AND CO., INC., Rahway, NJ, US;	289030	C 12 P 17/00	ROTO FRANK AG, Leinfelden-Echterdingen, DE;	289054	E 05 D 15/52
MERCK PATENT GMBH, Darmstadt, DE;	289058	C 07 C 279/22	SANOFI-SYNTHELABO, Paris, FR;	289061	C 07 D 417/12
MITSUBISHI HEAVY INDUSTRIES, LTD., Tokyo, JP;	289032	C 22 C 38/44	SCHERING CORPORATION, Kenilworth, NJ, US;	289033	C 07 D 205/08
MONTELL NORTH AMERICA INC., Wilmington, DE, US;	289004	C 08 F 10/00	SCHMID BAUKUNSTSTOFFE GMBH, Gingen a. d. Fils, DE;	289011	E 04 D 13/16
MONTELL TECHNOLOGY COMPANY BV, Hoofddorp, NL;	289004	C 08 F 10/00	SEMMELOCK SB BAUSTOFFINDUSTRIE GESMBH, Klagenfurt, AT;	289048	E 02 D 29/02
NGK INSULATORS, LTD., Nagoya-shi, JP;	288985	H 01 J 61/36	SEQUA GMBH & CO. MEGTEC SYSTEMS KG, Maintal-Dörnigheim, DE;	289079	F 23 G 7/06
NORSK HYDRO A/S, Oslo, NO;	288962	A 62 C 3/07	Shell Internationale Research Maatschappij B.V., The Hague, NL;	289050	C 07 C 243/28
NOVARTIS AG, Basle, CH;	289015	A 01 C 1/08	SHELL INTERNATIONALE RESEARCH MAATSCHAPPIJ B. V., Hague, NL;	289042	C 01 B 3/36
NOVO NORDISK A/S, Bagsvaerd, DK;	288961	A 61 M 5/24	SIEMENS AKTIENGESELLSCHAFT, München, DE;	289012	F 17 D 5/02
OSi Specialties, Inc., Danbury, CT, US;	289002	C 08 G 63/695	SILCHEM SPOL S R. O., Neštětice, CZ;	288997	C 01 B 33/187
OWENS-BROCKWAY GLASS CONTAINER INC., Toledo, OH, US;	289020	C 03 B 7/06	SOCIETE DES PRODUITS NESTLE S. A., Vevey, CH;	288938	A 23 L 1/176
PAGNOL FRÉDÉRIC, La Gaude, FR;	289001	G 06 K 7/08	SOCIETE DES PRODUITS NESTLE S. A., Vevey, CH;	288982	A 23 C 9/154
PANDROL LIMITED, Surrey, GB;	289073	E 01 B 9/34	SWISSCOM AG, Bern, CH;	289022	G 07 C 9/00
PFIZER INC., New York, NY, US;	288955	C 07 D 491/04	ŠKVÁRA František, Praha, CZ;	289092	C 04 B 22/06
PFIZER LIMITED, Sandwich, GB;	289095	C 07 D 211/90	THE GOODYEAR TIRE AND RUBBER COMPANY, Akron, OH, US;	288951	C 08 F 212/08
PIRELLI COORDINAMENTO PNEUMATICI S. P. A., Milano, IT;	289072	B 29 B 15/14	THE PROCTER & GAMBLE COMPANY, Cincinnati, OH, US;	289063	B 32 B 1/04
PLASTIPAK PACKAGING, INC., Plymouth, MI, US;	289041	B 65 D 23/02	THE PROCTER & GAMBLE COMPANY, Cincinnati, OH, US;	288975	A 61 F 13/15
RASTAL GMBH & CO. KG, Höhr-Grenzhausen, DE;	289070	C 03 B 27/012	TRAMUTOLO SABINO, Milano, IT;	288945	D 05 B 49/02
REHAU AG + CO., Rehau, DE;	289026	B 29 C 65/02	UNILEVER N. V., Rotterdam, NL;	288956	C 11 D 1/94
REHAU AG + CO., Rehau, DE;	289010	G 02 B 6/44	UNION CARBIDE CHEMICALS & PLASTICS TECHNOLOGY CORPORATION, Danbury, CT, US;	289005	C 08 F 2/34
RHONE-POULENC CHIMIE, Courbevoie, FR;	289016	C 07 C 51/12	ÚSTAV CHEMICKÝCH PROCESŮ AKADEMIE VĚD ČESKÉ REPUBLIKY, Praha, CZ;	288978	C 03 B 5/02
RHONE-POULENC RORER S. A., Antony, FR;	289039	C 12 N 15/12	VALSTAR W.P.S. B.V., Honselersdijk, NL;	289055	A 01 G 31/04
RHONE-POULENC RORER S. A., Antony, FR;	288998	C 07 D 305/14	VESELÝ PAVEL MUDr. CSc., Praha, CZ;	288965	A 23 J 1/08
RIETER INGOLSTADT SPINNEREIMASCHINENBAU AG, Ingolstadt, DE;	288993	B 65 H 67/06	VÍTEK Josef, Sluhy, CZ;	289092	C 04 B 22/06
Robert BOSCH GmbH, Stuttgart, DE;	289009	G 01 S 13/82	VLČEK RADEK, Město Touškov, CZ;	288950	E 01 D 19/08
ROBERT BOSCH GMBH, Stuttgart, DE;	288999	H 04 M 15/00			
Rohm and Haas Company, Philadelphia, PA, US;	289065	C 07 C 231/02			
ROHM AND HAAS COMPANY, Philadelphia, PA, US;	289086	C 07 C 57/07			
ROST & Co. GmbH, Porta Westfalica, DE;	289087	E 03 C 1/01			

VON LUDOWIG GMBH, Johannishof/Lensahn, DE;	288987	C 05 F 17/00
VTG VEREINIGTE TANKLAGER UND TRANSPORTMITTEL GMBH, Hamburg, DE;	289019	B 61 H 13/28
VÝZKUMNÝ ÚSTAV VETERINÁRNÍHO LÉKAŘSTVÍ, Brno, CZ;	289023	C 12 N 15/06
WACKER-CHEMIE GMBH, München, DE;	288971	C 08 J 3/03
WEMEFA HORST CHRISTOPEIT GMBH, Velbert, DE;	288939	F 24 D 19/02
YANG DAVID C., Morgantown, WV, US;	288940	B 03 B 5/02
ZÖLLER-KIPPER GMBH, Mainz, DE;	289024	B 65 F 3/02

FG1K

Zapsané užité vzory

V období uzávěrky tohoto čísla Věstníku zapsal Úřad průmyslového vlastnictví tyto užité vzory.

11419	A47J 37/00	11497	G06F 17/60
11420	A61L 11/00	11498	A63B 65/00
11421	B01D 39/16	11499	B62B 3/10
11422	A47J 37/07		
11423	A21C 11/00		
11424	G10K 1/34		
11425	E03D 1/32		
11426	G01C 15/02		
11427	A42B 1/00		
11428	E04F 15/22		
11429	E21C 35/00		
11430	E05B 65/00		
11431	F24H 1/46		
11432	G02B 23/02		
11433	E03D 5/10		
11434	H01H 31/00		
11435	E06B 5/16		
11436	E06B 5/16		
11437	A61F 5/44		
11438	C02F 7/00		
11439	D05B 65/00		
11440	F02N 17/06		
11441	A46B 5/00		
11442	A61J 1/03		
11443	D04B 15/92		
11444	B32B 7/06		
11445	A63C 17/00		
11446	B66D 1/06		
11447	F22B 23/04		
11448	F42B 8/12		
11449	B25G 1/00		
11450	B27B 15/02		
11451	B60O 9/00		
11452	B23G 5/00		
11453	B60C 7/00		
11454	B21D 43/20		
11455	B66B 5/16		
11456	F17D 5/06		
11457	F41H 11/16		
11458	F04B 17/03		
11459	C04B 16/08		
11460	C12G 3/06		
11461	A61G 5/04		
11462	F42C 19/08		
11463	E04B 1/80		
11464	E01H 1/12		
11465	E04G 23/02		
11466	E04B 7/16		
11467	H02P 7/29		
11468	H02P 7/29		
11469	F03B 5/00		
11470	B60R 7/02		
11471	A63B 69/38		
11472	B62D 25/00		
11473	B60G 7/00		
11474	B60R 25/06		
11475	A01K 23/00		
11476	A01K 47/00		
11477	B60G 3/00		
11478	A01N 37/02		
11479	B28B 7/02		
11480	B60R 22/34		
11481	B60R 21/01		
11482	B02C 9/04		
11483	A61F 13/15		
11484	A47L 9/00		
11485	A47L 9/00		
11486	A63F 9/12		
11487	A63B 67/02		
11488	A47L 5/00		
11489	A47L 5/00		
11490	A61K 9/06		
11491	B62K 27/02		
11492	A47G 35/00		
11493	A61G 12/00		
11494	A61F 2/02		
11495	B62J 1/08		
11496	F16H 55/30		

- 7 (51) **A 01 K 23/00, A 01 K 1/035, A 01 K 1/015**
 (11) 11475
 (21) **2001-12093**
 (22) 15.06.2001
 (47) 03.09.2001
 (73) LITH, S.R.O., Velké Chvojno, CZ;
 (72) Pechar Ivo Mgr., Praha, CZ;
 Vágner Libor Ing., Ústí nad Labem, CZ;
 (54) **Stelivo, především pro domácí zvířata**
 (74) Vandělková Jana ing., Petráská 12, Praha 1, 11000;
- 7 (51) **A 01 K 47/00**
 (11) 11476
 (21) **2001-12103**
 (22) 18.06.2001
 (47) 03.09.2001
 (73) KADLEC Vratislav J., Klatovy, CZ;
 (72) Kadlec Vratislav J., Klatovy, CZ;
 (54) **Včelí úl ležan s komorami**
- 7 (51) **A 01 N 37/02, A 01 N 65/00**
 (11) 11478
 (21) **2001-12108**
 (22) 19.06.2001
 (47) 03.09.2001
 (73) KUBÁNEK Vladimír Prof.Ing.DrSc., Praha, CZ;
 DURĎÁK Miroslav, Luhačovice, CZ;
 (72) Kubánek Vladimír Prof.Ing.DrSc., Praha, CZ;
 Durďák Miroslav, Luhačovice, CZ;
 (54) **Protiplísňový prostředek**
 (74) Kepáková Jana Ing., Na chobotě 1343, Praha 6-Řepy, 16300;
- 7 (51) **A 21 C 11/00, A 21 C 11/12, A 21 C 11/14**
 (11) 11423
 (21) **2001-12161**
 (22) 04.07.2001
 (47) 02.08.2001
 (73) ČÍTEK Zdeněk, Kladno, CZ;
 (72) Čítek Zdeněk, Kladno, CZ;
 (54) **Vytlačovací formička**
 (74) Belfín Vladimír Ing., P.O.BOX 117, Kladno, 27280;
- 7 (51) **A 42 B 1/00, A 42 B 1/06, A 42 B 3/04, A 41 D 13/12**
 (11) 11427
 (21) **2001-11956**
 (22) 30.04.2001
 (47) 20.08.2001
 (73) HRDINOVÁ Lenka ing., Šumperk, CZ;
 (72) Hrdinová Lenka ing., Šumperk, CZ;
 (54) **Pokrývka hlavy**
 (74) Loskotová Jarmila Ing., Kartouzská 4, Praha 5, 15021;
- 7 (51) **A 46 B 5/00, A 46 B 9/04**
 (11) 11441
 (21) **2001-12155**
 (22) 02.07.2001
 (47) 20.08.2001
 (73) PORUBA Milan, Havířov, CZ;
 (72) Poruba Milan, Havířov, CZ;
 (54) **Zubní kartáček pro jednorázové použití**
 (74) Bocek Josef Ing., E. F. Buriana 4a, Havířov, 73601;
- 7 (51) **A 47 G 35/00, A 47 G 27/04, A 47 F 7/16**
 (11) 11492
 (21) **2001-12232**
 (22) 27.07.2001
 (47) 03.09.2001
 (73) HANUŠOVÁ Radomila, Praha, CZ;
 PRAJZLEROVÁ Alena, Praha, CZ;
- (72) Hanušová Radomila, Praha, CZ;
 Prajzlerová Alena, Praha, CZ;
- (54) **Výztužný systém závěsných dekoračních textilií, zejména tapisérií**
 (74) Herman Václav Ing., Hlavní 43, Průhonice, 25243;
- 7 (51) **A 47 J 37/00, A 47 J 37/10**
 (11) 11419
 (21) **2001-12044**
 (22) 31.05.2001
 (47) 02.08.2001
 (73) ISOLIT-BRAVO S.R.O., Jablonné nad Orlicí, CZ;
 (72) Štěpánek Kvido Ing., Letohrad, CZ;
 (54) **Víceúčelová elektrická pánev**
 (74) Majetič Josef, Na výsluní 845, Lanškroun, 56301;
- 7 (51) **A 47 J 37/07, A 47 J 37/04**
 (11) 11422
 (21) **2001-12159**
 (22) 03.07.2001
 (47) 02.08.2001
 (73) FRUNĚK Bohumír, Zlín, CZ;
 (72) Fruněk Bohumír, Zlín, CZ;
 (54) **Variabilní gril**
 (74) Vandělková Jana Ing., Petráská 12, Praha 1, 11000;
- 7 (51) **A 47 L 5/00, A 47 L 7/00, A 47 L 9/12, A 47 L 9/18**
 (11) 11489
 (21) **2001-12218**
 (22) 25.07.2001
 (47) 03.09.2001
 (73) ETA A.S., Hlinsko v Čechách, CZ;
 (72) Andrlé Zdeněk ing., Polička, CZ;
 Vávra Petr ing., Hlinsko, CZ;
 Stránský Petr, Raná u Hlinska, CZ;
 Kadlec Pavel, Hlinsko, CZ;
 Zavřel Jaroslav, Hlinsko, CZ;
 (54) **Vysavač pro suché a mokré vysávání nečistot**
 (74) PATENTSERVIS PRAHA a.s., Jivenská 1, Praha 4, 14000;
- 7 (51) **A 47 L 5/00, A 47 L 9/00**
 (11) 11488
 (21) **2001-12217**
 (22) 25.07.2001
 (47) 03.09.2001
 (73) ETA A.S., Hlinsko v Čechách, CZ;
 (72) Zdražil František, Hlinsko v Čechách, CZ;
 Vyhnálek Jan, Hlinsko v Čechách, CZ;
 (54) **Skříň vysavače**
 (74) PATENTSERVIS PRAHA a.s., Jivenská 1, Praha 4, 14000;
- 7 (51) **A 47 L 9/00, A 47 L 9/22**
 (11) 11485
 (21) **2001-12181**
 (22) 16.07.2001
 (47) 03.09.2001
 (73) ETA A.S., Hlinsko, CZ;
 (72) Hegr Martin Ing., Svratouch, CZ;
 Novotný Zdeněk Ing., Hlinsko, CZ;
 (54) **Ústrojí pro uložení agregátu u elektrického vysavače prachu**
- 7 (51) **A 47 L 9/00, A 47 L 9/24, A 47 L 5/24**
 (11) 11484
 (21) **2001-12180**
 (22) 16.07.2001
 (47) 03.09.2001
 (73) ETA A.S., Hlinsko, CZ;
 (72) Hegr Martin Ing., Svratouch, CZ;

- Novotný Zdeněk Ing., Hlinsko, CZ;
Bálek Miroslav Ing., Hlinsko, CZ;
- (54) **Držák pro upevnění malého příslušenství u vysavače prachu**
- 7 (51) **A 61 F 13/15**
(11) 11483
(21) **2001-12176**
(22) 13.07.2001
(47) 03.09.2001
- (73) BARÁK Jaroslav JUDr., Blučina, CZ;
STRATIL Pavel, Brno, CZ;
ŠROM Jiří, Brno, CZ;
- (72) Šrom Jiří, Brno, CZ;
- (54) **Hygienická vložka**
- (74) PATENTSERVIS PRAHA a.s., Jivenská 1, Praha 4, 14000;
- 7 (51) **A 61 F 2/02**
(11) 11494
(21) **2001-12236**
(22) 31.07.2001
(47) 03.09.2001
- (73) VÝZKUMNÝ ÚSTAV PLETAŘSKÝ, A.S., Brno, CZ;
- (72) Kammermayerová Milada, Brno, CZ;
Švach Ivan, Prostějov, CZ;
- (54) **Chirurgická síťka**
- (74) Kořistka Martin, Karpatská 3, Brno, 62500;
- 7 (51) **A 61 F 5/44**
(11) 11437
(21) **2001-12115**
(22) 20.06.2001
(47) 20.08.2001
- (73) DAHLHAUSEN CZ S.R.O., Brno, CZ;
- (72) Rada David, Přeštice, CZ;
- (54) **Nefrostomická pomůcka k odvodu moči**
- (74) Müller Václav, Filipova 2016, Praha 4, 14800;
- 7 (51) **A 61 G 12/00, A 47 B 31/00**
(11) 11493
(21) **2001-12233**
(22) 30.07.2001
(47) 03.09.2001
- (73) STELKON S.R.O., Kamenný Újezd, CZ;
- (72) Gassenbauer Václav Ing., Kamenný Újezd, CZ;
- (54) **Vozík pro medicínální přístroje první pomoci a resuscitace**
- (74) Sedlák Jiří Ing., Husova 16, České Budějovice, 37001;
- 7 (51) **A 61 G 5/04**
(11) 11461
(21) **2001-12190**
(22) 19.07.2001
(47) 23.08.2001
- (73) STODŮLKA Václav Ing., Běloutín, CZ;
STODŮLKA Jan, Milotice nad Bečvou, CZ;
- (72) Stodůlka Václav Ing., Běloutín, CZ;
Stodůlka Jan, Milotice nad Bečvou, CZ;
- (54) **Motorový vozík pro invalidy**
- (74) Kučera Zdeněk Ing., Padělký 548, Slušovice, 76315;
- 7 (51) **A 61 J 1/03, B 65 D 83/04**
(11) 11442
(21) **2001-12168**
(22) 09.07.2001
(47) 20.08.2001
- (73) KRATOCHVÍL Jan JUDr., Pardubice, CZ;
MAJETIČ Josef, Lanškroun, CZ;
- (72) Kratochvíl Jan JUDr., Pardubice, CZ;
Majetič Josef, Lanškroun, CZ;
- (54) **Zásobník na drobné předměty**
- (74) Majetič Josef, Na výsluní 845, Lanškroun, 56301;
- 7 (51) **A 61 K 9/06, A 61 K 35/78, A 61 K 47/44, A 61 P 17/02**
(11) 11490
(21) **2001-12221**
(22) 25.07.2001
(47) 03.09.2001
- (73) HLADKÝ Miroslav, Liberec, CZ;
- (72) Hladký Miroslav, Liberec, CZ;
- (54) **Pryskyřičná mast**
- (74) Walter Jiří Ing., Počernická 54, Praha 10, 10800;
- 7 (51) **A 61 L 11/00, C 08 J 11/04, B 29 B 17/00, B 02 C 23/36**
(11) 11420
(21) **2001-12119**
(22) 21.06.2001
(47) 02.08.2001
- (73) FRELAB S.R.O., Kozlovice, CZ;
- (72) Drábek Jaroslav, Kozlovice, CZ;
Mareš Václav RNDr., Třinec, CZ;
- (54) **Zařízení ke zpracování plastů kontaminovaných infekčním materiálem**
- 7 (51) **A 63 B 65/00, A 63 H 33/18**
(11) 11498
(21) **2001-12258**
(22) 08.08.2001
(47) 03.09.2001
- (73) KOHOUTEK Michael, Pardubice, CZ;
- (72) Kohoutek Michael, Pardubice, CZ;
- (54) **Házedlo**
- 7 (51) **A 63 B 67/02, A 63 B 71/02, A 63 B 71/04, A 63 B 71/00**
(11) 11487
(21) **2001-12204**
(22) 23.07.2001
(47) 03.09.2001
- (73) STEJSKAL Evžen ing., Řepiště, CZ;
- (72) Stejskal Evžen ing., Řepiště, CZ;
- (54) **Stavebnicové přenosné minigolfové hřiště**
- (74) Kouřil Jiří Ing., Kořenského 31, Ostrava 3, 70300;
- 7 (51) **A 63 B 69/38, A 63 B 69/00**
(11) 11471
(21) **2001-12053**
(22) 05.06.2001
(47) 03.09.2001
- (73) VLÁHA Jiří, Ostrava, CZ;
- (72) Vlaha Jiří, Ostrava, CZ;
- (54) **Tenisový simulátor**
- (74) Rylková Iva Ing., Polská 1525, Ostrava, 70800;
- 7 (51) **A 63 C 17/00, A 63 C 17/20**
(11) 11445
(21) **2000-11533**
(22) 29.12.2000
(47) 23.08.2001
- (73) OLEJNÍK František, Zlín, CZ;
- (72) Olejník Robert, Zlín, CZ;
Olejník Robert, Zlín, CZ;
- (54) **Chránič koleček kolečkových bruslí**
- (74) Kučera Zdeněk Ing., Padělký 548, Slušovice, 76315;
- 7 (51) **A 63 F 9/12, A 63 H 33/04, A 63 H 33/06**
(11) 11486
(21) **2001-12195**
(22) 20.07.2001

- (47) 03.09.2001
 (73) MOŠTĚK Václav, Králíky, CZ;
 (72) Moštěk Václav, Králíky, CZ;
 (54) **Deskový otočný hlavolam**
 (74) Majetič Josef, Na výsluní 845, Lanškroun, 56301;
- 7 (51) **B 01 D 39/16, B 01 D 46/00, B 01 D 39/08**
 (11) 11421
 (21) **2001-12123**
 (22) 22.06.2001
 (47) 02.08.2001
 (73) DOMAS Josef Ing., Mimoň, CZ;
 (72) Domas Josef Ing., Mimoň, CZ;
 (54) **Kombinovaná filtrační vložka**
 (74) Strnad Václav Ing., Rychtářská 375/31, Liberec 14, 46014;
- 7 (51) **B 02 C 9/04**
 (11) 11482
 (21) **2001-12174**
 (22) 11.07.2001
 (47) 03.09.2001
 (73) OMANÍK Štefan Ing., Kounice, CZ;
 HORČIČKA Václav Ing., Lysá nad Labem, CZ;
 (72) Omaník Štefan Ing., Kounice, CZ;
 Horčička Václav Ing., Lysá nad Labem, CZ;
 (54) **Zařízení k rozemílání materiálů**
 (74) Reichel Pavel Ing., Lopatecká 14, Praha 4, 14700;
- 7 (51) **B 21 D 43/20, B 21 D 43/00, B 65 H 11/00**
 (11) 11454
 (21) **2001-12109**
 (22) 20.06.2001
 (47) 23.08.2001
 (73) ŽĎAS, A.S., Žďár nad Sázavou, CZ;
 (72) Aldorf Jan Ing., Žďár nad Sázavou, CZ;
 Brabec Miloslav, Žďár nad Sázavou, CZ;
 Steiner František Ing., Světlá nad Sázavou, CZ;
 (54) **Zařízení na odbavování a shromažďování tyčí stohováním**
- 7 (51) **B 23 G 5/00**
 (11) 11452
 (21) **2001-12066**
 (22) 07.06.2001
 (47) 23.08.2001
 (73) PAVLÍČEK František Ing., Třebíč, CZ;
 (72) Pavlíček František Ing., Třebíč, CZ;
 (54) **Přípravek pro ruční řezání vnějších závitů**
 (74) Langhans Jiří Ing., Krajínova 805/7, Třebíč, 67401;
- 7 (51) **B 25 G 1/00**
 (11) 11449
 (21) **2001-12041**
 (22) 30.05.2001
 (47) 23.08.2001
 (73) KOLAJA Václav, Uherské Hradiště, CZ;
 (72) Kolaja Václav, Uherské Hradiště, CZ;
 (54) **Ruční nástroj, nářadí nebo náčiní**
 (74) Görig Jan Ing., Třída T. Bati 299, Zlín, 76422;
- 7 (51) **B 27 B 15/02**
 (11) 11450
 (21) **2001-12047**
 (22) 31.05.2001
 (47) 23.08.2001
 (73) HAVEL Jaroslav, Senožaty, CZ;
 (72) Havel Jaroslav, Senožaty, CZ;
 (54) **Kmenová pásová pila**
- 7 (51) **B 28 B 7/02**
- (11) 11479
 (21) **2001-12135**
 (22) 26.06.2001
 (47) 03.09.2001
 (73) BARTOŇ Milan, Luštěnice, CZ;
 (72) Bartoň Milan, Luštěnice, CZ;
 (54) **Forma zejména na výrobu okrasných skruží pro povrchové ukončení studní a skruží vyrobená touto formou**
 (74) Dušková Hana Ing., Konviktská 5, Praha 1, 11000;
- 7 (51) **B 32 B 7/06, B 32 B 18/00**
 (11) 11444
 (21) **2000-11479**
 (22) 15.12.2000
 (47) 23.08.2001
 (32) 17.12.1999
 (31) 1999VR/000073
 (33) IT
 (73) BRUTTI Franco, Verona, IT;
 (72) Brutti Franco, Verona, IT;
 (54) **Odnímatelná blána zejména pro výrobu desek z kameninových aglomerátů**
 (74) Čermák Karel Dr., Národní třída 32, Praha 1, 11000;
- 7 (51) **B 60 C 7/00**
 (11) 11453
 (21) **2001-12104**
 (22) 19.06.2001
 (47) 23.08.2001
 (32) 29.03.2001
 (31) 2001/0082-2001
 (33) SK
 (73) ETOP TRADING, A.S., Púchov, SK;
 (72) Lukáč Vladimír Ing., Púchov, SK;
 (54) **Obruč kola**
 (74) Tichý Jaromír JUDr., Dominikánská 6, Plzeň, 30112;
- 7 (51) **B 60 G 3/00**
 (11) 11477
 (21) **2001-12107**
 (22) 19.06.2001
 (47) 03.09.2001
 (73) TATRA A.S., Kopřivnice, CZ;
 (72) Bezděk Antonín Ing., Kopřivnice, CZ;
 Fučík Jiří, Kopřivnice, CZ;
 Blažek Ladislav Ing., Kopřivnice, CZ;
 (54) **Nehnaná výkyvná polonáprava s řízeným kolem**
 (74) Pospíšil Karel Ing., Plzeňská 218, Praha 5, 15000;
- 7 (51) **B 60 G 7/00**
 (11) 11473
 (21) **2001-12085**
 (22) 14.06.2001
 (47) 03.09.2001
 (73) TATRA A.S., Kopřivnice, CZ;
 (72) Bezděk Antonín Ing., Kopřivnice, CZ;
 (54) **Nehnaná výkyvná polonáprava s řízeným kolem**
 (74) Pospíšil Karel Ing., Plzeňská 218, Praha 5, 15000;
- 7 (51) **B 60 Q 9/00, B 60 Q 11/00**
 (11) 11451
 (21) **2001-12058**
 (22) 06.06.2001
 (47) 23.08.2001
 (73) DRÁŽDIL Pavel, Brno, CZ;
 (72) Dráždil Pavel, Brno, CZ;
 (54) **Zapojení elektrických obvodů vozidel, opatřených zejména spalovacími motory**

- (74) Svorník Jan, P. Křičky 2704/11, Ostrava-Moravská Ostrava, 70200;
- 7 (51) **B 60 R 21/01, H 01 H 35/06, H 01 H 35/14**
 (11) 11481
 (21) **2001-12166**
 (22) 04.07.2001
 (47) 03.09.2001
 (73) ŠONKA Stanislav, Soběslav, CZ;
 (72) Šonka Stanislav, Soběslav, CZ;
 (54) **Bezpečnostní elektrický okruh vozidla**
 (74) Walter Jiří Ing., Počernická 54, Praha 10, 10800;
- 7 (51) **B 60 R 22/34**
 (11) 11480
 (21) **2001-12139**
 (22) 28.06.2001
 (47) 03.09.2001
 (73) MORAVAN-SAFETY BELTS A.S., Otrokovice, CZ;
 (72) Gröger František Ing., Otrokovice, CZ;
 (54) **Naviják bezpečnostního pásu**
 (74) Görig Jan Ing., Třída T. Bati 299, Zlín, 76422;
- 7 (51) **B 60 R 25/06**
 (11) 11474
 (21) **2001-12086**
 (22) 14.06.2001
 (47) 03.09.2001
 (73) AMBROŽ Petr, Velké Meziříčí, CZ;
 (72) Ambrož Karel, Dukovany, CZ;
 Kavalec Vladimír, Velké Meziříčí, CZ;
 Pejchal Stanislav, Velké Meziříčí, CZ;
 (54) **Zařízení pro uzamčení řadicí páky**
 (74) Holas Antonín Ing., Křížová 4, Brno, 60300;
- 7 (51) **B 60 R 7/02**
 (11) 11470
 (21) **2001-12051**
 (22) 04.06.2001
 (47) 03.09.2001
 (73) KRÁL Milan, Praha, CZ;
 (72) Král Milan, Praha, CZ;
 (54) **Víceúčelová úložná síť do zavazadlového prostoru motorových vozidel**
- 7 (51) **B 62 B 3/10, B 62 B 3/00**
 (11) 11499
 (21) **2001-12268**
 (22) 13.08.2001
 (47) 03.09.2001
 (73) TRÁSLÍN Roman, Ostrava, CZ;
 (72) Tráslín Roman, Ostrava, CZ;
 (54) **Uspořádání kolečkové části pojízdného nákupního vozíku**
 (74) Rylková Iva Ing., Polská 1525, Ostrava - Poruba, 70800;
- 7 (51) **B 62 D 25/00, B 62 D 25/12, B 62 D 33/08**
 (11) 11472
 (21) **2001-12083**
 (22) 14.06.2001
 (47) 03.09.2001
 (73) COLOR CARS, S.R.O., Drásov, CZ;
 (72) Černohorský Josef, Příbram, CZ;
 (54) **Přestavitelná přepážka v osobním nebo užitkovém vozidle**
 (74) Chládek Petr Ing., Budovatelů 116, Příbram VIII, 26105;
- 7 (51) **B 62 J 1/08, B 62 J 1/00**
 (11) 11495
- (21) **2001-12239**
 (22) 31.07.2001
 (47) 03.09.2001
 (73) PROCHÁZKA Jiří, Pardubice, CZ;
 (72) Procházka Jiří, Pardubice, CZ;
 (54) **Pružicí jednotka sedla jízdního kola**
- 7 (51) **B 62 K 27/02, B 62 K 27/12, B 62 K 27/10, B 62 K 27/00**
 (11) 11491
 (21) **2001-12223**
 (22) 27.07.2001
 (47) 03.09.2001
 (73) SALBY, SPOL. S. R.O., Opava, CZ;
 (72) Sajdok Roman Ing., Opava, CZ;
 Rádek Vladimír, Dolní Životice, CZ;
 Patyk Jiří, Opava, CZ;
 (54) **Variabilní postranní přípojný vozík k jednostopým vozidlům**
 (74) Prchala Helmut JUDr., Rekreační 27, Hlučín-Bobrovniky, 74801;
- 7 (51) **B 66 B 5/16, B 66 B 5/24**
 (11) 11455
 (21) **2001-12120**
 (22) 20.06.2001
 (47) 23.08.2001
 (73) VÝTAHY, S.R.O., Velké Meziříčí, CZ;
 (72) Říha Miloslav, Křižanov, CZ;
 (54) **Lanová brzda výtahu**
 (74) Baumová Radmila Ing., Nádražní 29, Žďár nad Sázavou, 59101;
- 7 (51) **B 66 D 1/06, B 23 Q 3/00**
 (11) 11446
 (21) **2001-11576**
 (22) 16.01.2001
 (47) 23.08.2001
 (32) 19.01.2000
 (31) 2000/20001162
 (33) DE
 (73) VEAG VEREINIGTE ENERGIEWERKE AG, Berlin, DE;
 (72) Goemann Martin, Otterwisch, DE;
 (54) **Nasazovací bezpečnostní klika k uchycení a pevnému upnutí nástroje, zejména na svíslé frézce**
 (74) Matějka Jan JUDr., Národní 32, Praha 1, 11000;
- 7 (51) **C 02 F 7/00**
 (11) 11438
 (21) **2001-12116**
 (22) 21.06.2001
 (47) 20.08.2001
 (73) BUDĚJOVSKÁ Karolina, Velké Losiny, CZ;
 (72) Budějovská Karolina, Velké Losiny, CZ;
 (54) **Zařízení k provzdušňování kapalin**
- 7 (51) **C 04 B 16/08, C 04 B 14/42**
 (11) 11459
 (21) **2001-12146**
 (22) 02.07.2001
 (47) 23.08.2001
 (73) BETONOVÉ STAVBY-GROUP, S.R.O., Klatovy, CZ;
 (72) Zacharda Jiří Ing., Klatovy, CZ;
 (54) **Směs pro lehký beton**
 (74) Poláček Jiří Ing., Dominikánská 6, Plzeň, 30112;
- 7 (51) **C 12 G 3/06**
 (11) 11460
 (21) **2001-12179**

- (22) 16.07.2001
 (47) 23.08.2001
 (73) HELEŠIC Josef ml., Pasohlávky, CZ;
 (72) Helešic Josef ml., Pasohlávky, CZ;
 (54) **Bylinná směs pro přípravu výluhu k výrobě bylinného likéru**
 (74) Dadej Leopold Ing., Na Valtické 6, Břeclav 4, 69141;
- 7 (51) **D 04 B 15/92, G 05 D 16/04, G 05 D 16/20**
 (11) 11443
 (21) **2001-12170**
 (22) 21.04.1998
 (47) 20.08.2001
 (73) TRUSTFIN, AKCIOVÁ SPOLEČNOST, Praha, CZ;
 (72) Dyntar Miloš, Třebíč, CZ;
 Kollmann Jan, Třebíč, CZ;
 Kučera Jaromír, Třebíč, CZ;
 Skorocký Vladimír, Třebíč, CZ;
 Šimůnek Radek, Třebíč, CZ;
 (54) **Zařízení pro regulaci sání**
 (74) Vobořil Bohuslav Ing., Nad Štolou 12, Praha 7, 17000;
- 7 (51) **D 05 B 65/00**
 (11) 11439
 (21) **2001-12124**
 (22) 22.06.2001
 (47) 20.08.2001
 (73) ANITA B, S.R.O., Boskovice, CZ;
 (72) Dvořáček Jaroslav, Boskovice, CZ;
 Toul Radek Ing., Boskovice, CZ;
 Strya Josef, Boskovice, CZ;
 Slepíčka Martin Ing., Brno, CZ;
 (54) **Zařízení k odstříhu nití pod úrovní horního povrchu stehové desky šicího stroje**
 (74) Holas Antonín Ing., Křížová 4, Brno, 60300;
- 7 (51) **E 01 H 1/12**
 (11) 11464
 (21) **2001-11771**
 (22) 12.03.2001
 (47) 03.09.2001
 (73) PTÁČEK Rudolf Mgr., Brno, CZ;
 (72) Ptáček Rudolf Mgr., Brno, CZ;
 Janíček Pavel, Brno, CZ;
 (54) **Nářadí pro ruční smetání zvířecích výkalů, zejména psích**
 (74) Víték Miroslav JUDr., Neumannova 54, Brno, 60200;
- 7 (51) **E 03 D 1/32**
 (11) 11425
 (21) **2001-11872**
 (22) 05.04.2001
 (47) 20.08.2001
 (73) FALCON-JIHLAVA S.R.O., Jihlava, CZ;
 VRZAL Vladimír, Jihlava, CZ;
 (72) Vrzal Vladimír, Jihlava, CZ;
 Růžička Jiří, Jihlava, CZ;
 (54) **Tlakový plnopřůtočný napouštěcí ventil**
- 7 (51) **E 03 D 5/10, E 03 D 13/00, E 03 C 1/05**
 (11) 11433
 (21) **2001-12097**
 (22) 18.06.2001
 (47) 20.08.2001
 (73) SANELA SPOL. S R.O., Lanškroun, CZ;
 (72) Morávek Karel, Lanškroun, CZ;
 (54) **Senzor**
 (74) Majetič Josef, Na výsluní 845, Lanškroun, 56301;
- 7 (51) **E 04 B 1/80, E 04 B 1/76**
 (11) 11463
- (21) **2001-11599**
 (22) 24.01.2001
 (47) 03.09.2001
 (73) SKUPNÍK Milan Ing., Dolní Lutyně, CZ;
 FARNIK Zdeněk, Orlová-Poruba, CZ;
 (72) Skupník Milan Ing., Dolní Lutyně, CZ;
 Farnik Zdeněk, Orlová-Poruba, CZ;
 (54) **Fasádní tepelně izolační dílec**
- 7 (51) **E 04 B 7/16, E 04 H 4/08**
 (11) 11466
 (21) **2001-11933**
 (22) 23.04.2001
 (47) 03.09.2001
 (73) KUBÍK Stanislav, Brno, CZ;
 (72) Kubík Stanislav, Brno, CZ;
 (54) **Pohyblivé zastřešení**
 (74) Kořistka Martin, Karpatská 3, Brno, 62500;
- 7 (51) **E 04 F 15/22, E 04 F 15/16**
 (11) 11428
 (21) **2001-12018**
 (22) 22.05.2001
 (47) 20.08.2001
 (73) PODZIMEK A SYNOVÉ S.R.O., Třešť, CZ;
 (72) Podzimek Jan Ing., Praha, CZ;
 (54) **Pružná přenosná baletní podlaha**
 (74) Zábrš Aleš JUDr., Na Beránce 2, Praha 6, 16000;
- 7 (51) **E 04 G 23/02, E 04 B 1/64, E 04 B 1/66**
 (11) 11465
 (21) **2001-11918**
 (22) 19.04.2001
 (47) 03.09.2001
 (73) HAVRÁNEK Ladislav, České Budějovice, CZ;
 (72) Havránek Ladislav, České Budějovice, CZ;
 (54) **Izolační deska pro izolaci vlhkého zdiva**
 (74) Sedlák Jiří Ing., Husova 16, České Budějovice, 37001;
- 7 (51) **E 05 B 65/00**
 (11) 11430
 (21) **2001-12062**
 (22) 06.06.2001
 (47) 20.08.2001
 (73) TRITÓN PARDUBICE, SPOL. S R.O., Pardubice, CZ;
 (72) Lokvenc Petr, Pardubice, CZ;
 (54) **Zámek s čelním panelem pro stojanové rozvaděče**
 (74) Chlustina Jiří Ing., Jana Masaryka 43-47, Praha 2, 12000;
- 7 (51) **E 06 B 5/16, E 06 B 11/02, E 06 B 3/46**
 (11) 11435
 (21) **2001-12111**
 (22) 20.06.2001
 (47) 20.08.2001
 (73) HASIL A.S., Ostrava, CZ;
 (72) Gajdušek Petr Ing., Ostrava, CZ;
 Zítka Janusz Ing., Ostrava, CZ;
 Konečný Vladimír Ing., Ostrava, CZ;
 Mynářčík Jiří Ing., Ostrava, CZ;
 Pelc Petr Ing., Nemetice, CZ;
 Zapalač Zdeněk, Běloutín, CZ;
 (54) **Požární posuvný uzávěr otvoru**
 (74) Nádvořník Pavel Ing., Sokola Tůmy 1, Ostrava - Hulváky, 70900;
- 7 (51) **E 06 B 5/16, E 06 B 3/72**
 (11) 11436
 (21) **2001-12112**
 (22) 20.06.2001

- (47) 20.08.2001
 (73) HASIL A.S., Ostrava, CZ;
 (72) Gajdušek Petr Ing., Ostrava, CZ;
 Zítko Janusz Ing., Ostrava, CZ;
 Konečný Vladimír Ing., Ostrava, CZ;
 Mynářčík Jiří Ing., Ostrava, CZ;
 Pelc Petr Ing., Nemetice, CZ;
 Zapalač Zdeněk, Bělotín, CZ;
- (54) **Požární dveře sendvičové konstrukce**
 (74) Nádvořík Pavel Ing., Sokola Tůmy 1, Ostrava - Hulváky, 70900;
- 7 (51) **E 21 C 35/00, E 21 C 35/18**
 (11) 11429
 (21) **2001-12057**
 (22) 07.12.2000
 (47) 20.08.2001
 (73) AKADEMIE VĚD ČESKÉ REPUBLIKY ÚSTAV GEONIKY, Ostrava, CZ;
 (72) Vašek Jaroslav Prof. Ing. DrSc, Šenov, CZ;
 (54) **Řezný nástroj**
 (74) Bocek Josef Ing., E. F. Buriana 4a, Havířov, 73601;
- 7 (51) **F 02 N 17/06**
 (11) 11440
 (21) **2001-12149**
 (22) 02.07.2001
 (47) 20.08.2001
 (73) BABIŠ Lubomír, Hlučín, CZ;
 (72) Babiš Lubomír, Hlučín, CZ;
 (54) **Zařízení pro usnadnění startování motoru, zejména naftového**
 (74) Nádvořík Pavel Ing., Sokola Tůmy 1, Ostrava - Hulváky, 70900;
- 7 (51) **F 03 B 5/00, F 03 B 13/00**
 (11) 11469
 (21) **2001-12046**
 (22) 31.05.2001
 (47) 03.09.2001
 (73) SEDLÁČEK Miroslav, Praha, CZ;
 HOSTIN Stanislav, Bratislava, SK;
 (72) Hostin Stanislav, Bratislava, SK;
 Sedláček Miroslav, Praha, CZ;
 (54) **Odvalovací tekutinový stroj**
 (74) Andera Jiří Ing., Nad Štolou 12, Praha 7, 17000;
- 7 (51) **F 04 B 17/03**
 (11) 11458
 (21) **2001-12144**
 (22) 29.06.2001
 (47) 23.08.2001
 (73) ČESKÉ VYSOKÉ UČENÍ TECHNICKÉ V PRAZE - FAKULTA STROJNÍ, Praha, CZ;
 (72) Talácko Jaroslav Prof. Ing. CSc., Praha, CZ;
 Valenta Jan Ing., Jilemnice, CZ;
 (54) **Hydrogenerátor**
 (74) Kratochvíl Václav Ing., Husníkova 2086, Praha 5, 15800;
- 7 (51) **F 16 H 55/30, B 62 M 9/10, B 62 M 9/08, B 62 M 9/00**
 (11) 11496
 (21) **2001-12249**
 (22) 03.08.2001
 (47) 03.09.2001
 (73) SUPERSPROX, A.S., Praha, CZ;
 (72) Anděl Tomáš Ing., Rudná, CZ;
 (54) **Odlehčené ozubené kolo**
 (74) Walter Jiří Ing., Počernická 54, Praha 10, 10800;
- 7 (51) **F 17 D 5/06, F 16 L 58/00, G 01 N 27/20**
 (11) 11456
 (21) **2001-12126**
 (22) 22.06.2001
 (47) 23.08.2001
 (73) POLÁK Josef Ing. CSc., Praha, CZ;
 (72) Polák Josef Ing. CSc., Praha, CZ;
 (54) **Zapojení pro měření hodnot ke stanovení polarizačního potenciálu podzemních potrubí**
- 7 (51) **F 22 B 23/04, B 08 B 9/023**
 (11) 11447
 (21) **2001-11692**
 (22) 19.02.2001
 (47) 23.08.2001
 (73) ČKD DUKLA A.S. ODŠTĚPNÝ ZÁVOD STROJÍRNÝ KOLÍN, Kolín, CZ;
 (72) Kučera Vladimír Ing., Velim, CZ;
 Krejčík Vladimír, Poděbrady, CZ;
 Šibrava Martin, Kolín, CZ;
 (54) **Spalinový kotel na vychlazení spalin za sklářskou vanou**
- 7 (51) **F 24 H 1/46**
 (11) 11431
 (21) **2001-12078**
 (22) 13.06.2001
 (47) 20.08.2001
 (73) JOSEF NOVÁK - TRACTANT FABRI, Kolín, CZ;
 (72) Novák Josef, Kolín, CZ;
 Košvanec Josef, Kolín, CZ;
 Šámal Václav Ing., Kolín, CZ;
 (54) **Kombinovaný teplovodní kotel pro spalování tuhých a ušlechtilých paliv**
- 7 (51) **F 41 H 11/16**
 (11) 11457
 (21) **2001-12127**
 (22) 25.06.2001
 (47) 23.08.2001
 (73) AKADEMIE, O.P.S., Brno, CZ;
 (72) Kepert Jindřich, Brno, CZ;
 (54) **Zařízení k přípravě minového pole k odminování**
 (74) Holas Antonín Ing., Křížová 4, Brno, 60300;
- 7 (51) **F 42 B 8/12**
 (11) 11448
 (21) **2001-11978**
 (22) 10.05.2001
 (47) 23.08.2001
 (73) STV GROUP A.S., Praha, CZ;
 (72) Drda Martin, Praha, CZ;
 (54) **Cvičná kanónová střela**
 (74) PATENTSERVIS PRAHA a.s., Jivenská 1, Praha 4, 14000;
- 7 (51) **F 42 C 19/08, F 42 B 3/10**
 (11) 11462
 (21) **2001-12253**
 (22) 06.08.2001
 (47) 23.08.2001
 (73) AUSTIN DETONATOR S.R.O., Vsetín, CZ;
 (72) Valenta Pavel, Vsetín, CZ;
 Jakubko Jan, Vsetín, CZ;
 Urban Zdeněk, Vsetín, CZ;
 Bannerman Morris Ross, Northbrook, IL, US;
 Jidestig Goran, Harlingen, TX, US;
 (54) **Rozbuška se zlepšeným prostorovým a výkonovým nastavením iniciační mohutnosti a brizance**

- (74) Vandělíková Jana Ing., Petráská 12, Praha 1, 11000;
- 7 (51) **G 01 C 15/02, G 01 C 15/08, G 01 C 15/00**
 (11) 11426
 (21) **2001-11934**
 (22) 23.04.2001
 (47) 20.08.2001
 (73) GEOMETRA OPAVA, SPOL. S R.O., Opava, CZ;
 (72) Ťaptůch Rudolf, Opava, CZ;
 (54) **Geodetický mezník**
 (74) Nádvorník Pavel Ing., Sokola Tůmy 1, Ostrava - Hulváky, 70900;
- 7 (51) **G 02 B 23/02, G 02 B 15/12**
 (11) 11432
 (21) **2001-12095**
 (22) 15.06.2001
 (47) 20.08.2001
 (73) PEŠL Aleš Ing. CSc., Praha, CZ;
 (72) Pešl Aleš Ing. CSc., Praha, CZ;
 (54) **Teleskopická lupa**
 (74) Dušková Hana Ing., Konviktská 5, Praha 1, 11000;
- 7 (51) **G 06 F 17/60**
 (11) 11497
 (21) **2001-12254**
 (22) 06.08.2001
 (47) 03.09.2001
 (73) REFLECTA A.S., Praha, CZ;
 (72) Košík Dobromil, Praha, CZ;
 (54) **Systém pro nákup zboží a služeb**
 (74) Reichel Pavel Ing., P.O.Box 52, Praha 1, 11121;
- 7 (51) **G 10 K 1/34**
 (11) 11424
 (21) **2001-11621**
 (22) 31.01.2001
 (47) 20.08.2001
 (73) IMPULS B, SPOL. S R.O., Ostrava, CZ;
 (72) Dočekal Pavel, Ostrava, CZ;
 (54) **Zapojení obvodu elektrického hnacího ústrojí zvonů**
 (74) Svorník Jan, Dlouhá 3, Ostrava - Moravská Ostrava, 70200;
- 7 (51) **H 01 H 31/00, H 02 B 11/04**
 (11) 11434
 (21) **2001-12098**
 (22) 18.06.2001
 (47) 20.08.2001
 (73) DRIBO S.R.O., Brno, CZ;
 (72) Marek Josef, Brno, CZ;
 Bartoš Stanislav Ing., Brno, CZ;
 (54) **Spínací prvek**
 (74) Sedlák Jiří Ing., Husova 16, České Budějovice, 37001;
- 7 (51) **H 02 P 7/29**
 (11) 11467
 (21) **2001-12039**
 (22) 29.05.2001
 (47) 03.09.2001
 (73) SIPOR S.R.O., Praha, CZ;
 (72) Nuliček Lubomír Dipl. Ing., Praha, CZ;
 (54) **Zapojení elektromotoru s regulací řízení rozběhu a rychlosti pohonu zejména lyžařského vleku**
- 7 (51) **H 02 P 7/29**
 (11) 11468
 (21) **2001-12040**
 (22) 29.05.2001
- (47) 03.09.2001
 (73) SIPOR S.R.O., Praha, CZ;
 (72) Nuliček Lubomír Dipl. Ing., Praha, CZ;
 (54) **Zapojení elektromotoru s regulací řízení rozběhu a rychlosti zejména pro pohon lyžařského vleku**

Seznam majitelů zapsaných užitných vzorů

(73)	(11)	(51)	(73)	(11)	(51)
AKADEMIE, O.P.S., Brno, CZ;	11457	F 41 H 11/16	ETOP TRADING, A.S., Púchov, SK;	11453	B 60 C 7/00
AKADEMIE VĚD ČESKÉ REPUBLIKY ÚSTAV GEONIKY, Ostrava, CZ;	11429	E 21 C 35/00	FALCON-JIHLAVA S.R.O., Jihlava, CZ;	11425	E 03 D 1/32
AMBROŽ Petr, Velké Meziříčí, CZ;	11474	B 60 R 25/06	FARNIK Zdeněk, Orlová-Poruba, CZ;	11463	E 04 B 1/80
ANITA B, S.R.O., Boskovice, CZ;	11439	D 05 B 65/00	FRELAB S.R.O., Kozlovice, CZ;	11420	A 61 L 11/00
AUSTIN DETONATOR S.R.O., Vsetín, CZ;	11462	F 42 C 19/08	FRUNĚK Bohumír, Zlín, CZ;	11422	A 47 J 37/07
BABIŠ Lubomír, Hlučín, CZ;	11440	F 02 N 17/06	GEOMETRA OPAVA, SPOL. S R.O., Opava, CZ;	11426	G 01 C 15/02
BARÁK Jaroslav JUDr., Blučina, CZ;	11483	A 61 F 13/15	HANUŠOVÁ Radomila, Praha, CZ;	11492	A 47 G 35/00
BARTOŇ Milan, Luštěnice, CZ;	11479	B 28 B 7/02	HASIL A.S., Ostrava, CZ;	11435	E 06 B 5/16
BETONOVÉ STAVBY-GROUP, S.R.O., Klatovy, CZ;	11459	C 04 B 16/08	HASIL A.S., Ostrava, CZ;	11436	E 06 B 5/16
BRUTTI Franco, Verona, IT;	11444	B 32 B 7/06	HAVEL Jaroslav, Senožaty, CZ;	11450	B 27 B 15/02
BUDĚJOVSKÁ Karolina, Velké Losiny, CZ;	11438	C 02 F 7/00	HAVRÁNEK Ladislav, České Budějovice, CZ;	11465	E 04 G 23/02
COLOR CARS, S.R.O., Drásov, CZ;	11472	B 62 D 25/00	HELEŠIC Josef ml., Pasohlávky, CZ;	11460	C 12 G 3/06
ČESKÉ VYSOKÉ UČENÍ TECHNICKÉ V PRAZE-FAKULTA STROJNÍ, Praha, CZ;	11458	F 04 B 17/03	HLADKÝ Miroslav, Liberec, CZ;	11490	A 61 K 9/06
ČÍTEK Zdeněk, Kladno, CZ;	11423	A 21 C 11/00	HORČIČKA Václav Ing., Lysá nad Labem, CZ;	11482	B 02 C 9/04
ČKD DUKLA A.S. ODŠTĚPNÝ ZÁVOD STROJÍRNÝ KOLÍN, Kolín, CZ;	11447	F 22 B 23/04	HOSTIN Stanislav, Bratislava, SK;	11469	F 03 B 5/00
DAHLHAUSEN CZ S.R.O., Brno, CZ;	11437	A 61 F 5/44	HRDINOVÁ Lenka ing., Šumperk, CZ;	11427	A 42 B 1/00
DOMAS Josef Ing., Mimoň, CZ;	11421	B 01 D 39/16	IMPULS B, SPOL. S R.O., Ostrava, CZ;	11424	G 10 K 1/34
DRÁŽDIL Pavel, Brno, CZ;	11451	B 60 O 9/00	ISOLIT-BRAVO S.R.O., Jablonné nad Orlicí, CZ;	11419	A 47 J 37/00
DRIBO S.R.O., Brno, CZ;	11434	H 01 H 31/00	JOSEF NOVÁK - TRACTANT FABRI, Kolín, CZ;	11431	F 24 H 1/46
DURĎÁK Miroslav, Luhačovice, CZ;	11478	A 01 N 37/02	KADLEC Vratislav J., Klatovy, CZ;	11476	A 01 K 47/00
ETA A.S., Hlinsko, CZ;	11484	A 47 L 9/00	KOHOUTEK Michael, Pardubice, CZ;	11498	A 63 B 65/00
ETA A.S., Hlinsko v Čechách, CZ;	11488	A 47 L 5/00	KOLAJA Václav, Uherské Hradiště, CZ;	11449	B 25 G 1/00
ETA A.S., Hlinsko, CZ;	11485	A 47 L 9/00	KRÁL Milan, Praha, CZ;	11470	B 60 R 7/02
ETA A.S., Hlinsko v Čechách, CZ;	11489	A 47 L 5/00	KRATOCHVÍL Jan JUDr., Pardubice, CZ;	11442	A 61 J 1/03

KUBÁNEK Vladimír Prof.Ing.DrSc., Praha, CZ;	11478	A 01 N 37/02	STODŮLKA Václav Ing., Bělotín, CZ;	11461	A 61 G 5/04
KUBÍK Stanislav, Brno, CZ;	11466	E 04 B 7/16	STRATIL Pavel, Brno, CZ;	11483	A 61 F 13/15
LITH, S.R.O., Velké Chvojno, CZ;	11475	A 01 K 23/00	STV GROUP A.S., Praha, CZ;	11448	F 42 B 8/12
MAJETIČ Josef, Lanškroun, CZ;	11442	A 61 J 1/03	SUPERSPROX, A.S., Praha, CZ;	11496	F 16 H 55/30
MORAVAN-SAFETY BELTS A.S., Otrokovice, CZ;	11480	B 60 R 22/34	ŠONKA Stanislav, Soběslav, CZ;	11481	B 60 R 21/01
MOŠTĚK Václav, Králupy, CZ;	11486	A 63 F 9/12	ŠROM Jiří, Brno, CZ;	11483	A 61 F 13/15
OLEJNÍK František, Zlín, CZ;	11445	A 63 C 17/00	TATRA A.S., Kopřivnice, CZ;	11473	B 60 G 7/00
OLEJNÍK Robert, Zlín, CZ;	11445	A 63 C 17/00	TATRA A.S., Kopřivnice, CZ;	11477	B 60 G 3/00
OMANÍK Štefan Ing., Kounice, CZ;	11482	B 02 C 9/04	TRITÓN PARDUBICE, SPOL. S R.O., Pardubice, CZ;	11430	E 05 B 65/00
PAVLÍČEK František Ing., Třebíč, CZ;	11452	B 23 G 5/00	TRUSTFIN, AKCIOVÁ SPOLEČNOST, Praha, CZ;	11443	D 04 B 15/92
PEŠL Aleš Ing. CSc., Praha, CZ;	11432	G 02 B 23/02	TŘASLÍN Roman, Ostrava, CZ;	11499	B 62 B 3/10
PODZIMEK A SYNOVÉ S.R.O., Třešť, CZ;	11428	E 04 F 15/22	VEAG VEREINIGTE ENERGIEWERKE AG, Berlin, DE;	11446	B 66 D 1/06
POLÁK Josef Ing. CSc., Praha, CZ;	11456	F 17 D 5/06	VLÁHA Jiří, Ostrava, CZ;	11471	A 63 B 69/38
PORUBA Milan, Havířov, CZ;	11441	A 46 B 5/00	VRZAL Vladimír, Jihlava, CZ;	11425	E 03 D 1/32
PRAJZLEROVÁ Alena, Praha, CZ;	11492	A 47 G 35/00	VÝTAHY, S.R.O., Velké Meziříčí, CZ;	11455	B 66 B 5/16
PROCHÁZKA Jiří, Pardubice, CZ;	11495	B 62 J 1/08	VÝZKUMNÝ ÚSTAV PLETAŘSKÝ, A.S., Brno, CZ;	11494	A 61 F 2/02
PTÁČEK Rudolf Mgr., Brno, CZ;	11464	E 01 H 1/12	ŽĎAS, A.S., Žďár nad Sázavou, CZ;	11454	B 21 D 43/20
REFLECTA A.S., Praha, CZ;	11497	G 06 F 17/60			
SALBY, SPOL. S R.O., Opava, CZ;	11491	B 62 K 27/02			
SANELA SPOL. S R.O., Lanškroun, CZ;	11433	E 03 D 5/10			
SEDLÁČEK Miroslav, Praha, CZ;	11469	F 03 B 5/00			
SIPOR S.R.O., Praha, CZ;	11467	H 02 P 7/29			
SIPOR S.R.O., Praha, CZ;	11468	H 02 P 7/29			
SKUPNÍK Milan Ing., Dolní Lutyně, CZ;	11463	E 04 B 1/80			
STEJSKAL Evžen ing., Řepiště, CZ;	11487	A 63 B 67/02			
STELKON S.R.O., Kamenný Újezd, CZ;	11493	A 61 G 12/00			
STODŮLKA Jan, Milotice nad Bečvou, CZ;	11461	A 61 G 5/04			

FG4Q**Zapsané průmyslové vzory**

30437	26-06
30438	30-99
30439	23-02
30440	21-02
30441	24-04
30442	24-04
30443	09-01
30444	25-03
30445	25-02
30446	12-16
30447	20-03
30448	25-01
30449	20-03
30450	23-02
30451	23-02
30452	20-03
30453	21-01
30454	25-01
30455	25-02
30456	07-01
30457	26-05
30458	20-02
30459	30-04
30460	23-03
30461	02-04
30462	20-03
30463	20-03
30464	20-03
30465	20-03
30466	09-01
30467	12-16
30468	09-01
30469	06-03
30470	23-03
30471	20-02
30472	26-99
30473	12-16
30474	06-04
30475	15-07
30476	23-03
30477	29-02
30478	20-03
30479	15-05
30480	14-03
30481	13-02
30482	20-03
30483	25-02
30484	99-00
30485	10-03
30486	14-03
30487	14-03
30488	14-03
30489	15-02
30490	09-03
30491	25-04
30492	11-02
30493	26-05
30494	15-06

- (51) **02-04**
- (11) 30461
- (21) 2000-32758
- (22) 13.09.2000
- (15) 15.08.2001
- (45) 15.08.2001
- (54) Dětská domácí obuv
- (28) 1
- (73) PATERNA Hynek ing., Číchoy, CZ;
- (72) Paterna Hynek ing., Číchoy, CZ;
- (55)



1.1



1.2

- (51) **06-03**
- (11) 30469
- (21) 2001-33112
- (22) 13.03.2001
- (15) 15.08.2001
- (45) 15.08.2001
- (54) Tvar stolové desky
- (28) 1
- (73) INTEA A.S., Třešť, CZ;
- (72) Růžička Jiří Ing., Praha, CZ;
- (55)

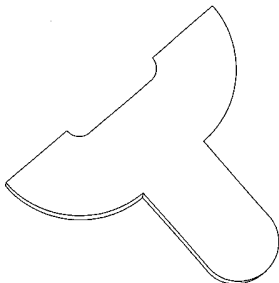

1.1

- (51) **06-04**
- (11) 30474
- (21) 2000-32939
- (22) 05.12.2000
- (15) 16.08.2001
- (45) 16.08.2001
- (54) Nábytkové skříňky s představenými horizontálními deskami
- (28) 6
- (73) DŘEVOTVAR, V.D., PARDUBICE, Pardubice, CZ;
- (72) Zajíc Petr, Pardubice, CZ;
- (55)

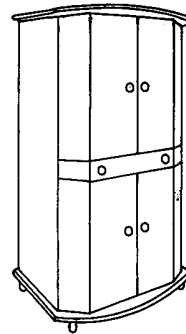

1.1

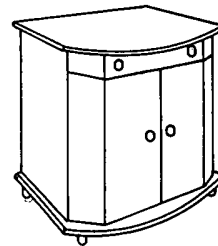

2.1

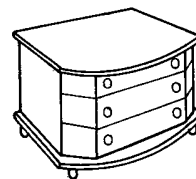

3.1

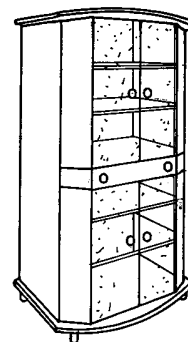

4.1

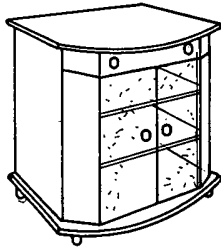

5.1

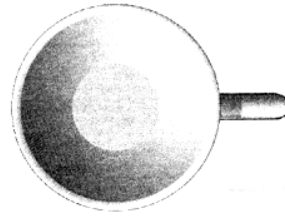

1.6

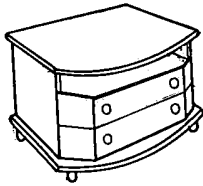

6.1

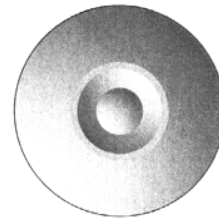

2.1

- (51) 07-01
 (11) 30456
 (21) 2001-33124
 (22) 20.03.2001
 (15) 13.08.2001
 (45) 13.08.2001
 (54) Porcelánová souprava
 (28) 5
 (32) 27.09.2000
 (31) DM/054322
 (33) WO
 (73) ILLYCAFFÉ S.P.A., Trieste, IT;
 (72) Thun Matteo, Milano, IT;
 (55)

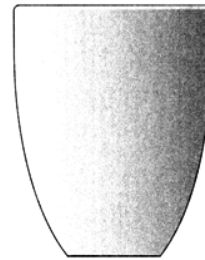

2.2

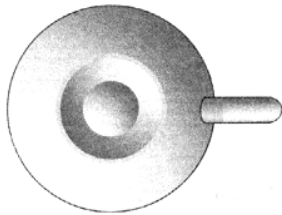

1.1

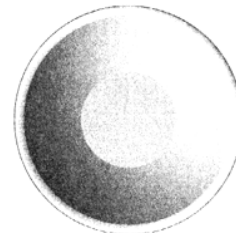

2.3

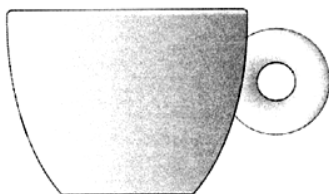

1.4

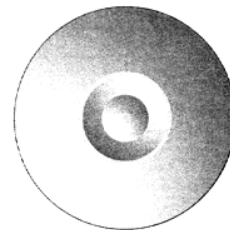

3.1



3.2

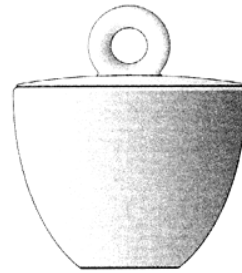

3.8

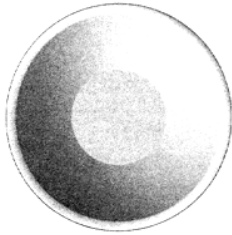

3.3

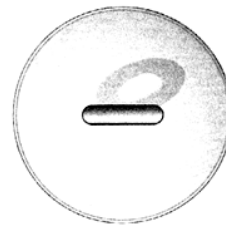

3.9

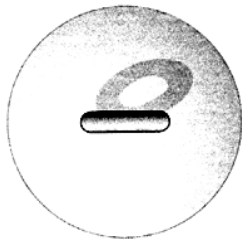

3.4

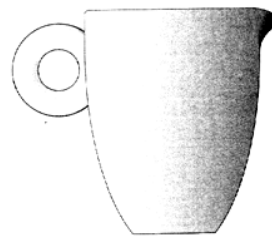

4.1

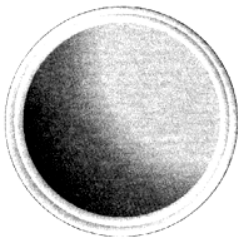

3.5

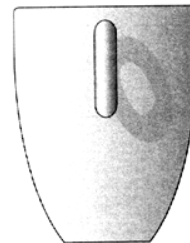

4.2

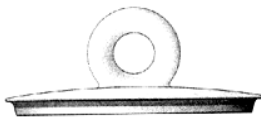

3.6

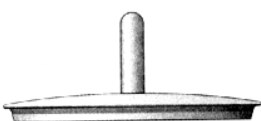

3.7

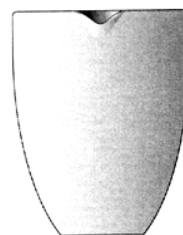

4.3

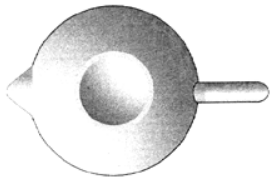

4.4

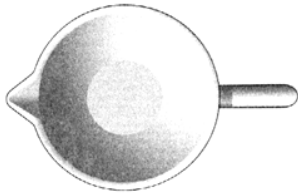

4.6

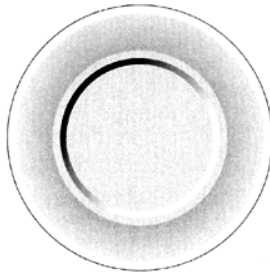

5.1



5.2

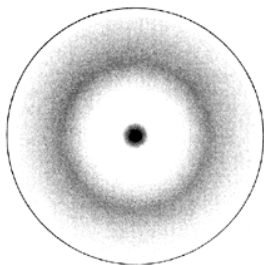

5.3



5.4

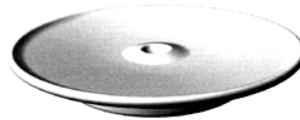

5.5

- (51) 09-01
- (11) 30443
- (21) 2001-33214
- (22) 24.04.2001
- (15) 08.08.2001
- (45) 08.08.2001
- (54) Lahev snadno uchopitelná
- (28) 1
- (32) 24.10.2000
- (31) 77644-00
- (33) BX
- (73) RECKITT BENCKISER N.V., Hoofddorp, NL;
- (55)

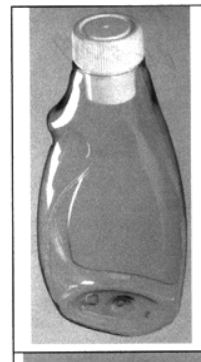

1.1

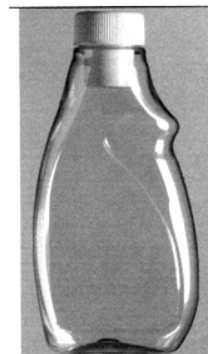

1.2

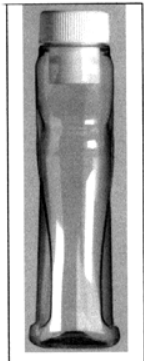

1.3



1.3

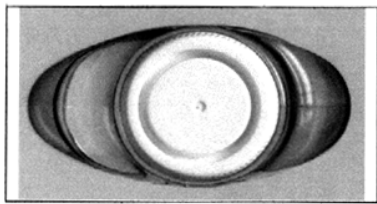

1.4



1.4

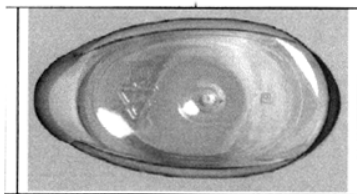

1.5



2.1

- (51) 09-01
- (11) 30466
- (21) 2001-33194
- (22) 18.04.2001
- (15) 15.08.2001
- (45) 15.08.2001
- (54) Kelímek
- (28) 6
- (73) HÁJEK A BOUŠOVÁ SPOL. S R.O., Praha, CZ;
- (72) Kantor David, Ostrava, CZ;
- (55)



2.2



1.1



3.1



3.3



5.1



3.4



5.2



4.1



6.2



4.3



6.3



4.4



6.5

- (51) **09-01**
- (11) 30468
- (21) 2001-33082
- (22) 21.02.2001
- (15) 15.08.2001
- (45) 15.08.2001
- (54) Nádoba s děrovatelným víčkem
- (28) 2
- (32) 01.09.2000
- (31) 2095505
- (33) GB
- (73) THE PROCTER & GAMBLE COMPANY,
Cincinnati, CA, US;
- (72) Pouillot Frederic Louis Lucien, Nevers, FR;
Vuijk Jelle Dankert, Rome, IT;
Lawson John Russell, Cincinnati, OH, US;

(55)

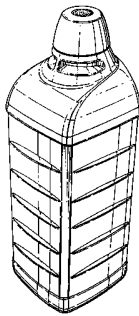

1.1

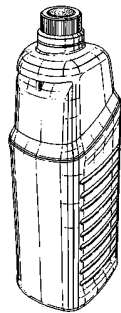

2.1

- (51) **09-03**
- (11) 30490
- (21) 2001-33175
- (22) 09.04.2001
- (15) 03.09.2001
- (45) 03.09.2001
- (54) Krabička na cigarety
- (28) 6
- (32) 09.10.2000
- (31) 40009623.4
- (33) DE
- (73) PHILIP MORRIS PRODUCTS S.A., Neuchatel, CH;
- (72) Merckell Rüdiger, Vevey, CH;

(55)

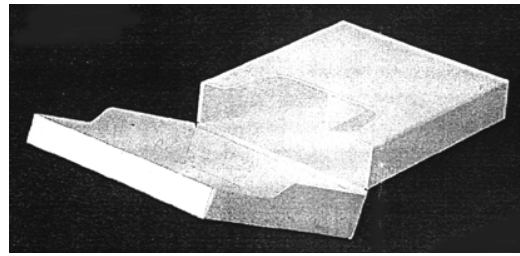

1.1

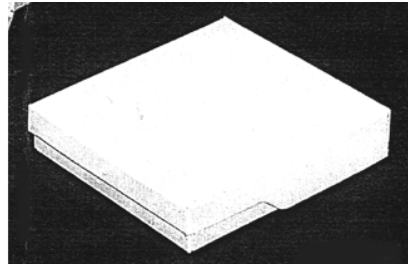

1.2

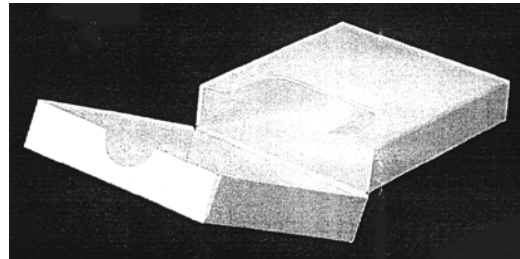

2.1

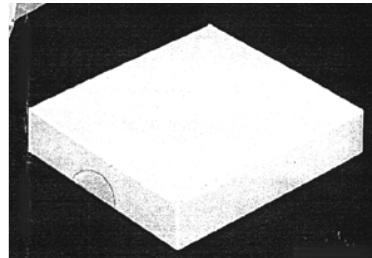

2.2

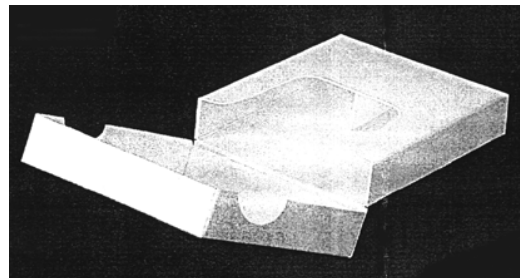

3.1

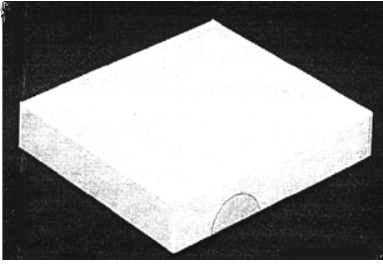

3.2

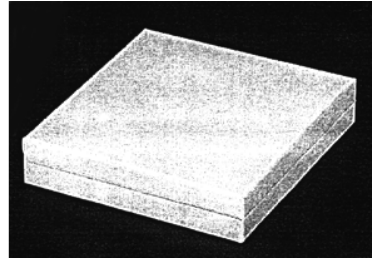

5.3

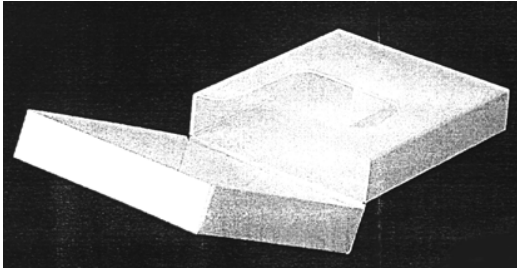

4.1

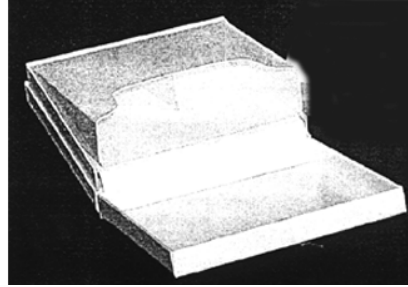

6.1

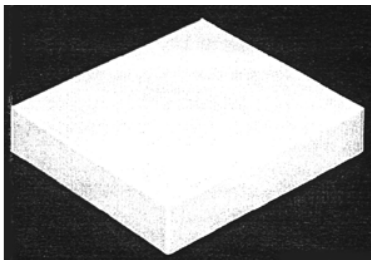

4.2

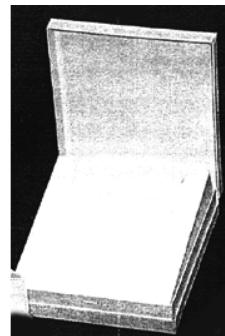

6.2

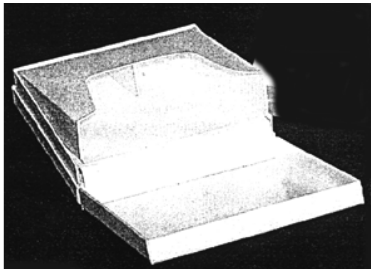

5.1

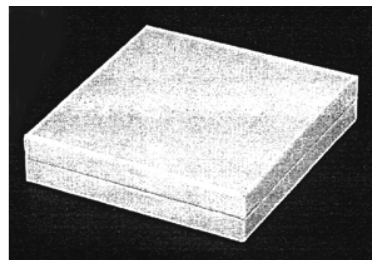

6.3

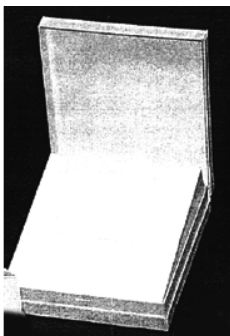

5.2

- (51) **10-03**
- (11) 30485
- (21) 2001-33128
- (22) 21.03.2001
- (15) 03.09.2001
- (45) 03.09.2001
- (54) Elektronický časovač s displejem
- (28) 2
- (32) 20.09.2000
- (31) DM/055656
- (33) WO
- (73) N.V.ORGANON, Oss, NL;
- (72) Van Dullemen Marlies, Leiden, NL;

(55)

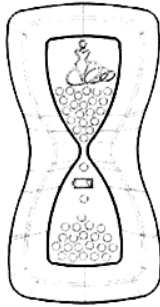

1.1

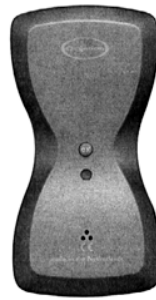

2.2

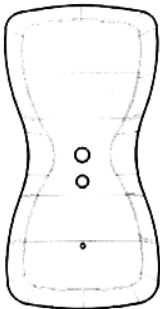

1.2

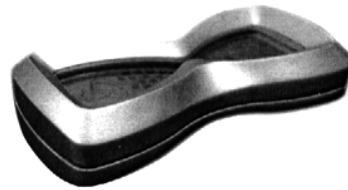

2.3

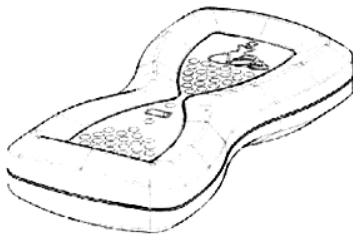

1.3

- (51) 11-02
- (11) 30492
- (21) 2001-33186
- (22) 12.04.2001
- (15) 03.09.2001
- (45) 03.09.2001
- (54) Bublinové fontány
- (28) 8
- (73) KASNAR Josef Ing., Náchod, CZ;
- (72) Kasnar Josef Ing., Náchod, CZ;
- (55)

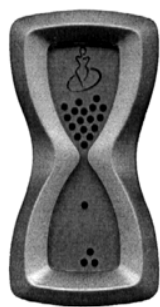

2.1



1.1



2.1



3.1



7.1



4.1

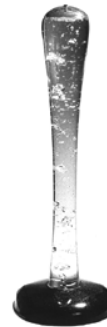

8.1



5.1

- (51) 12-16
 (11) 30446
 (21) 2000-32903
 (22) 22.11.2000
 (15) 13.08.2001
 (45) 13.08.2001
 (54) Spouštěč
 (28) 1
 (73) MAGNETON A.S., Kroměříž, CZ;
 (72) Hnilica Miloslav, Kroměříž, CZ;
 (55)



6.1

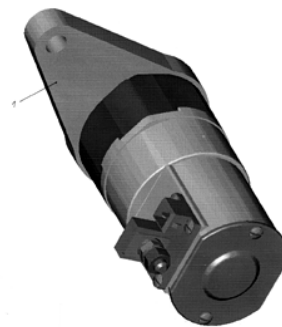

1.1

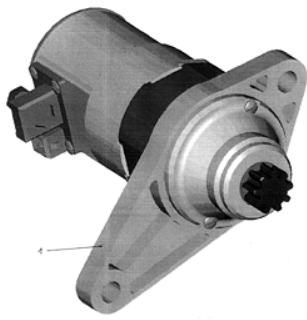

1.2

(55)



1.1



1.2

(51) 12-16

(11) 30467

(21) 2001-33064

(22) 15.02.2001

(15) 15.08.2001

(45) 15.08.2001

(54) Tažné zařízení

(28) 2

(73) SPORT JACHT PRAHA S.R.O., Praha, CZ;

(72) Vlnas Josef Ing., Praha, CZ;

(55)



2.1

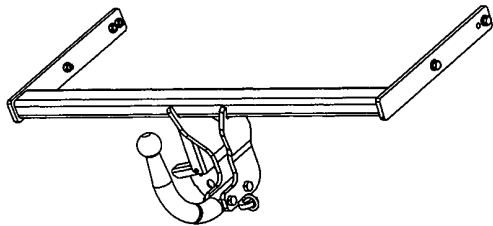

1.1

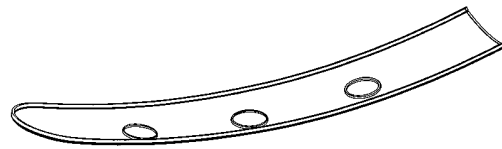

2.2

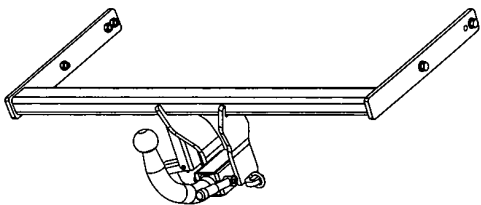

2.1

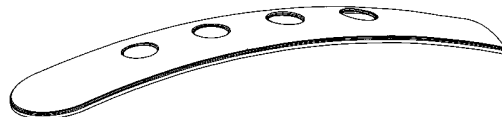

3.1

(51) 12-16

(11) 30473

(21) 2001-33106

(22) 07.03.2001

(15) 16.08.2001

(45) 16.08.2001

(54) Ozdobný kryt kliky automobilových dveří

(28) 3

(73) PLASTSERVIS MOBILLA SPOL. S R.O., Řevničov, CZ;

(72) Čiviš Petr, Malíkovice, CZ;

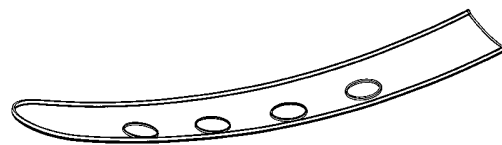

3.2

(51) 13-02

(11) 30481

(21) 2001-33043

(22) 07.02.2001

(15) 03.09.2001

(45) 03.09.2001

(54) Baterie

(28) 1

(32) 12.09.2000

(31) 29/129,371

(33) US

(73) NOKIA MOBILE PHONES LTD., Espoo, FI

(72) Johansson Panu, Tampere, FI;

(55)



1.2

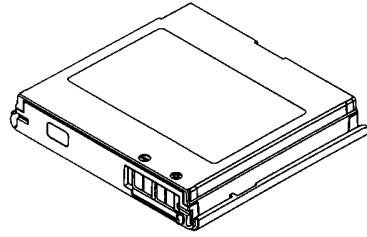

1.8

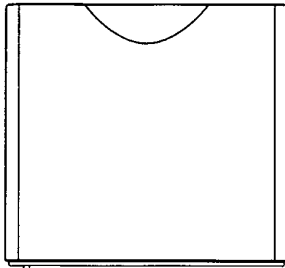

1.3

- (51) 14-03
 (11) 30480
 (21) 2001-33042
 (22) 07.02.2001
 (15) 03.09.2001
 (45) 03.09.2001
 (54) Komunikátor
 (28) 1
 (32) 12.09.2000
 (31) 29/129,319
 (33) US
 (73) NOKIA MOBILE PHONES LTD., Espoo, FI
 (72) Johansson Panu, Tampere, FI;
 (55)

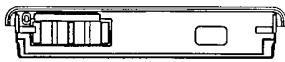

1.5



1.1

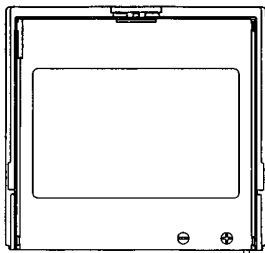

1.6



1.2

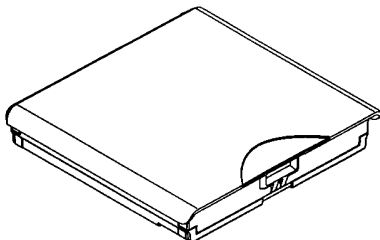

1.7

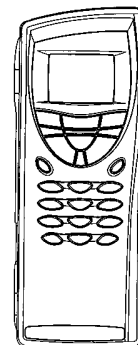

1.3



1.4

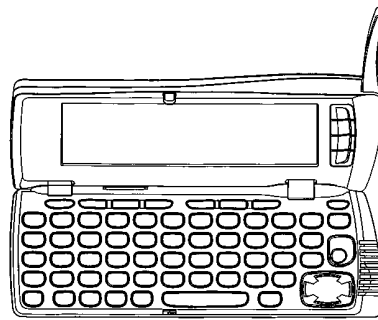

1.9

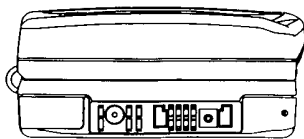

1.5



1.10

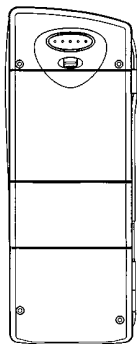

1.6

- (51) **14-03**
- (11) 30486
- (21) 2001-33135
- (22) 26.03.2001
- (15) 03.09.2001
- (45) 03.09.2001
- (54) Mobilní telefon
- (28) 1
- (32) 27.09.2000
- (31) M20000723
- (33) FI
- (73) NOKIA MOBILE PHONES LTD., Espoo, FI
- (72) Higashi Jeffrey, San Pedro, CA, US;
Lee Kelley, Pasadena, CA, US;
Mehandjiysky Dimitre, Woodland Hills, CA, US;
- (55)

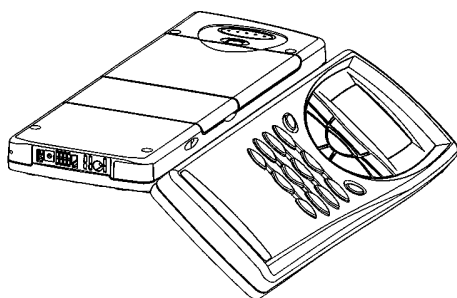

1.7

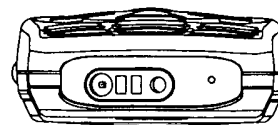

1.1

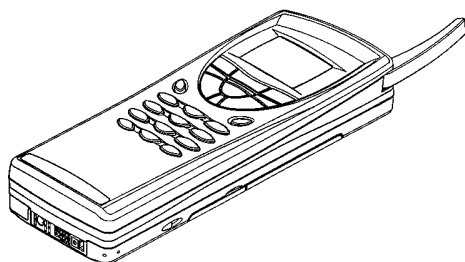

1.8



1.2

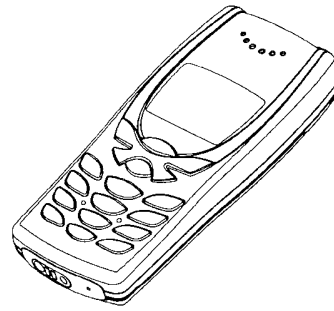

1.7

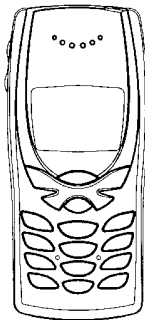

1.3

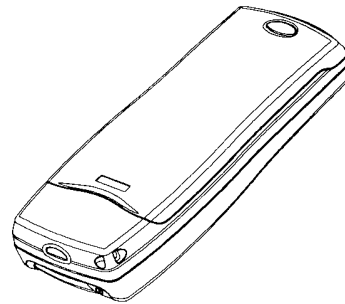

1.8



1.4

- (51) **14-03**
- (11) 30487
- (21) 2001-33136
- (22) 26.03.2001
- (15) 03.09.2001
- (45) 03.09.2001
- (54) Přední kryt mobilního telefonu
- (28) 1
- (32) 27.09.2000
- (31) M20000723
- (33) FI
- (73) NOKIA MOBILE PHONES LTD., Espoo, FI
- (72) Higashi Jeffrey, San Pedro, CA, US;
Lee Kelley, Pasadena, CA, US;
Mehandjiysky Dimitre, Woodland Hills, CA, US;
- (55)

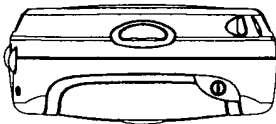

1.5

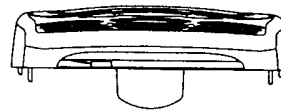

1.1



1.2

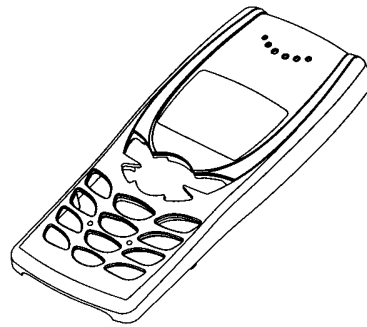

1.6

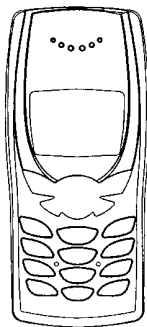

1.3

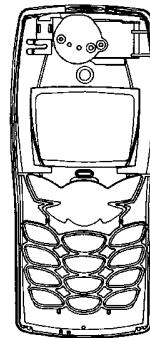

1.7



1.4

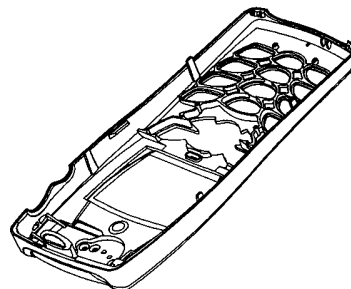

1.8

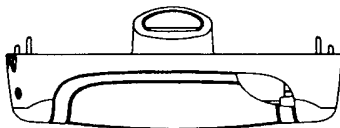

1.5

- (51) **14-03**
- (11) 30488
- (21) 2001-33137
- (22) 26.03.2001
- (15) 03.09.2001
- (45) 03.09.2001
- (54) Tlačítkový panel mobilního telefonu
- (28) 1
- (32) 27.09.2000
- (31) M20000723
- (33) FI
- (73) NOKIA MOBILE PHONES LTD., Espoo, FI
- (72) Higashi Jeffrey, San Pedro, CA, US;
Lee Kelley, Pasadena, CA, US;
Mehandjiysky Dimitre, Woodland Hills, CA, US;
- (55)



1.1

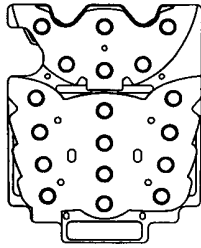

1.2

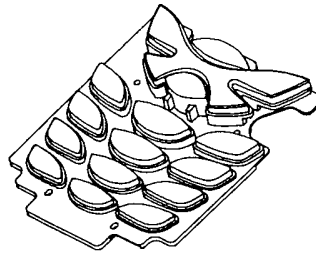

1.7



1.3

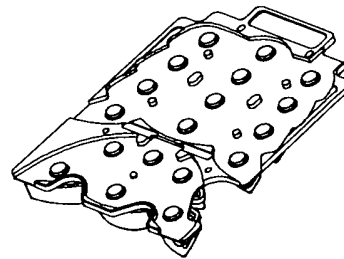

1.8

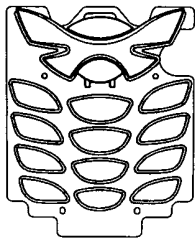

1.4

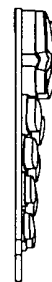

1.5



1.6

- (51) **15-02**
 (11) 30489
 (21) 2001-33171
 (22) 06.04.2001
 (15) 03.09.2001
 (45) 03.09.2001
 (54) Ponorné čerpadlo
 (28) 2
 (73) THURN Jiří, Plzeň, CZ;
 (72) Thurn Jiří, Plzeň, CZ;
 (55)



1.1



2.1

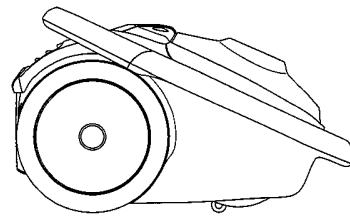

1.5

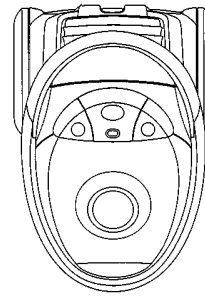

1.6

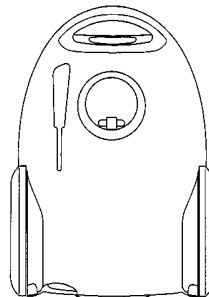

1.7

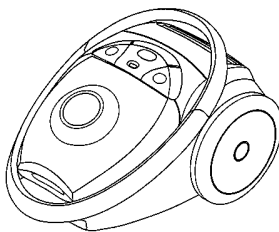

1.1

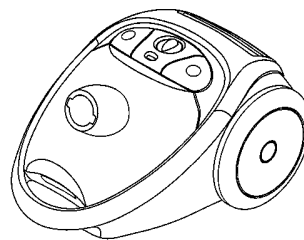

2.1

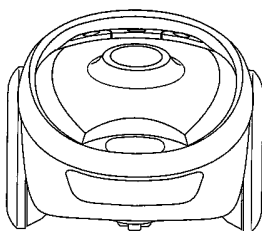

1.2

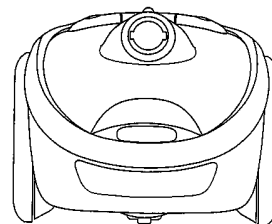

2.2

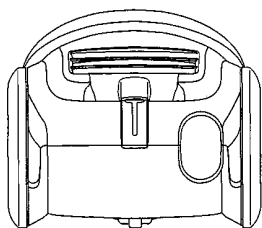

1.3

- (51) 15-05
- (11) 30479
- (21) 2001-33022
- (22) 25.01.2001
- (15) 03.09.2001
- (45) 03.09.2001
- (54) Vysavač a sací hlavice vysavače
- (28) 3
- (32) 27.07.2000
- (31) DMA/004975
- (33) WO
- (73) KONINKLIJKE PHILIPS ELECTRONICS N.V.,
Eindhoven, NL;
- (72) Lee Wai Chung David, Groningen, NL;
- (55)

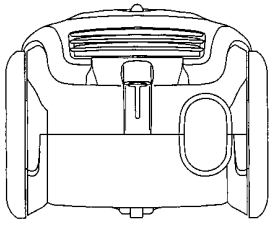

2.3

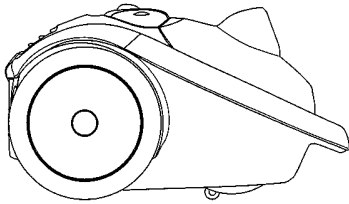

2.5

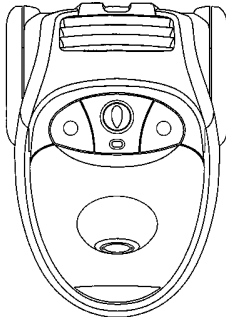

2.6

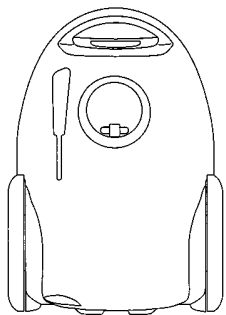

2.7

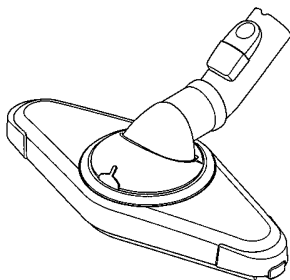

3.1

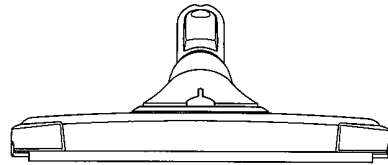

3.2

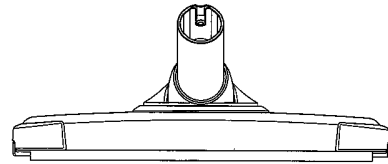

3.3

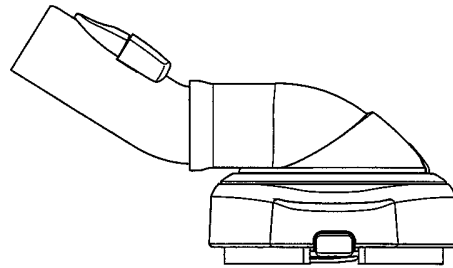

3.5

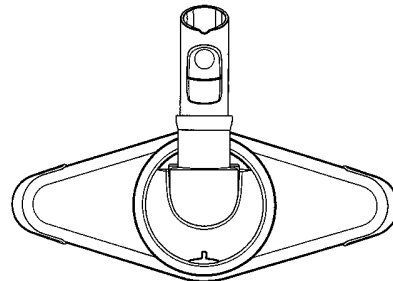

3.6

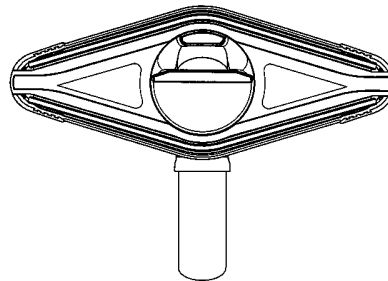

3.7

- (51) **15-06**
 (11) 30494
 (21) 2001-33195
 (22) 18.04.2001
 (15) 03.09.2001
 (45) 03.09.2001
 (54) Šicí stroj
 (28) 1
 (32) 18.10.2000
 (31) 2000-29530
 (33) JP
 (73) JUKI CORPORATION, Tokyo, JP;
 (72) Yamamoto Shigemi, Tokyo, JP;
 Mori Sanae, Tokyo, JP;
 Kato Shigemasa, Tokyo, JP;

(55)

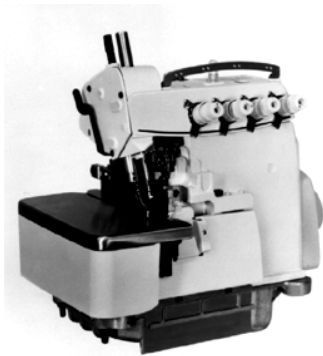

1.7



1.2



1.3

- (51) **15-07**
 (11) 30475
 (21) 2001-33027
 (22) 29.01.2001
 (15) 16.08.2001
 (45) 16.08.2001
 (54) Skříň chladicího zařízení
 (28) 1
 (73) PZP KOMPLET A.S., Dobruška, CZ;
 (72) Novohradský Ivo, Dobruška, CZ;

(55)

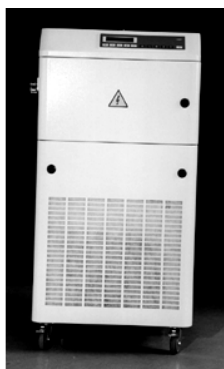

1.1

- (51) **20-02**
 (11) 30458
 (21) 2001-33164
 (22) 04.04.2001
 (15) 13.08.2001
 (45) 13.08.2001
 (54) Box autožárovek
 (28) 2
 (73) FIRMA ALI, SPOL. S R.O., Praha, CZ;
 (72) Knirs Peter, Praha, CZ;

(55)

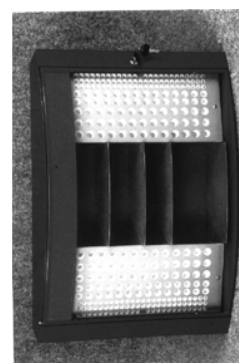

1.1



2.1



2.1

- (51) 20-02
- (11) 30471
- (21) 2001-33072
- (22) 21.02.2001
- (15) 16.08.2001
- (45) 16.08.2001
- (54) Stojan pro kosmetické výrobky
- (28) 2
- (73) CONTRAX S.R.O., Brno, CZ;
- (72) Pávek Jiří Ing., Brno, CZ;
- Charvát Marian Bc., Brno, CZ;
- (55)

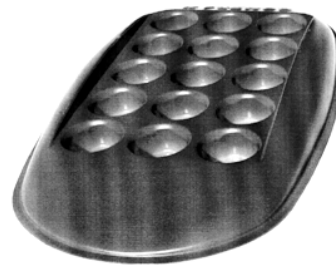

2.2



1.1

- (51) 20-03
- (11) 30447
- (21) 2000-32948
- (22) 11.12.2000
- (15) 13.08.2001
- (45) 13.08.2001
- (54) Reklamní poutač
- (28) 12
- (73) A.C.E. MEDIA VENTURES, INC., Dover, DE, US;
- (72) Nussbaum George, Praha, CZ;
- (55)

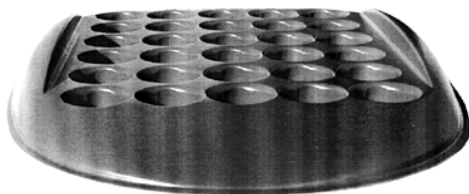

1.3

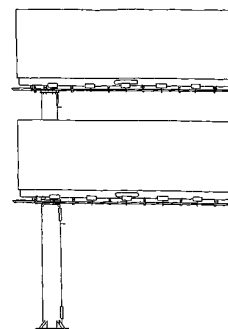

1.1

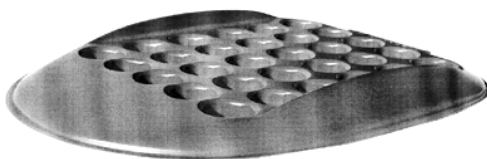

1.4

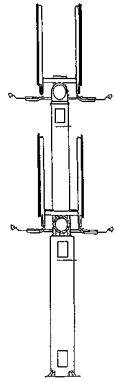

1.2

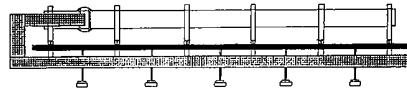

2.3

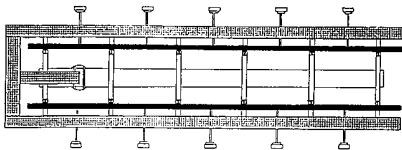

1.3

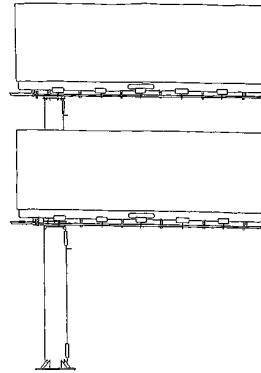

3.1

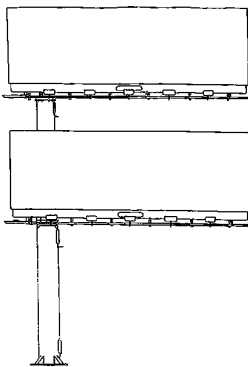

2.1

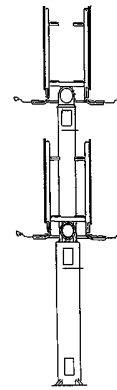

3.2

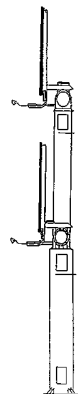

2.2

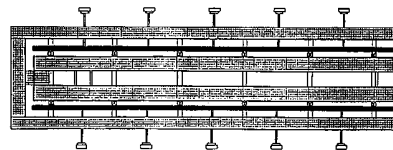

3.3

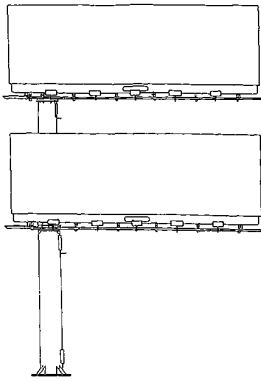

4.1

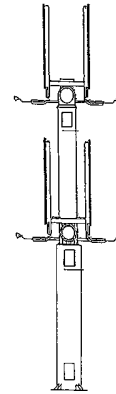

5.2

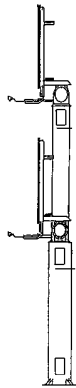

4.2

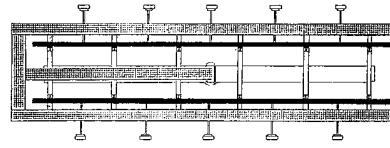

5.3

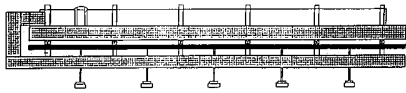

4.3

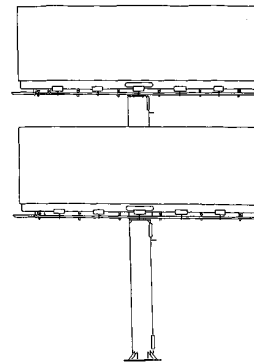

6.1

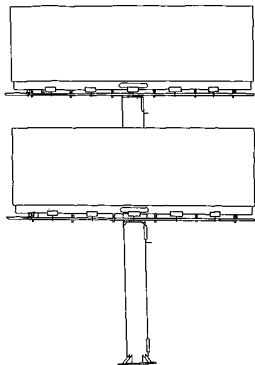

5.1

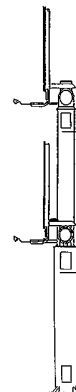

6.2

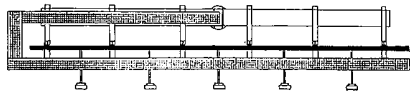

6.3

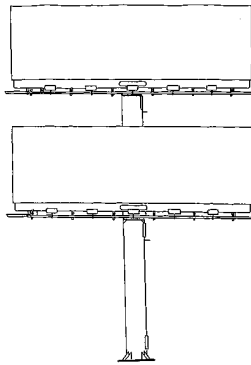

7.1

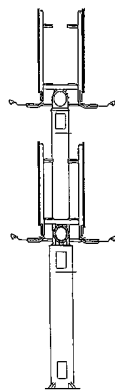

7.2

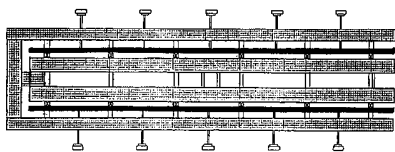

7.3

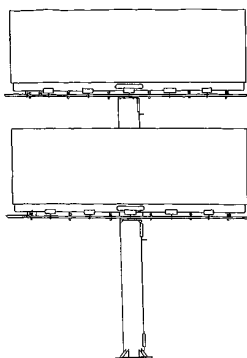

8.1

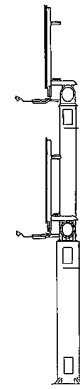

8.2

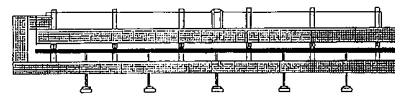

8.3

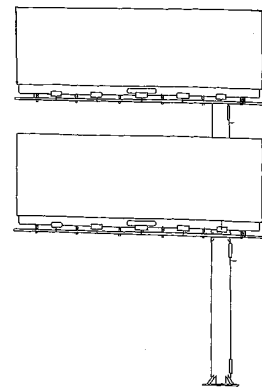

9.1

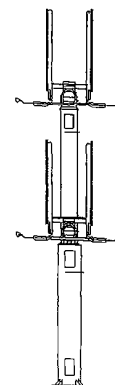

9.2

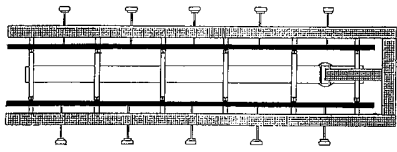

9.3

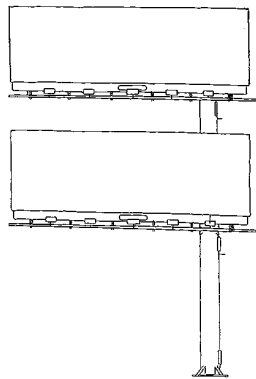

10.1

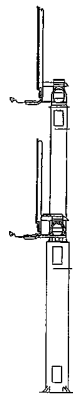

10.2

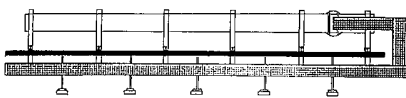

10.3

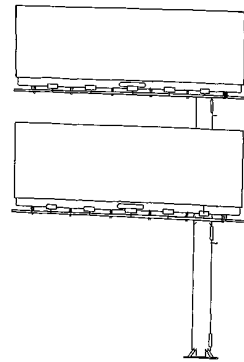

11.1

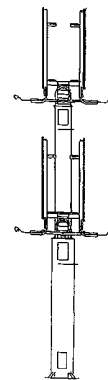

11.2

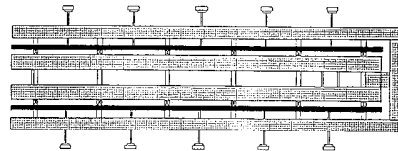

11.3

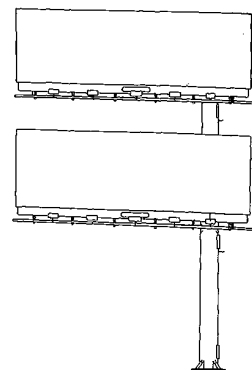

12.1

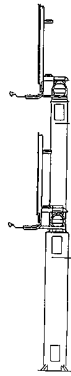

12.2

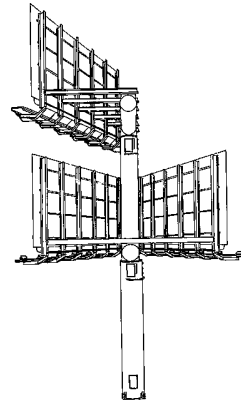

1.2

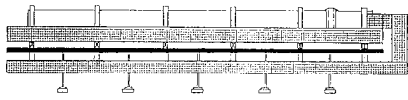

12.3

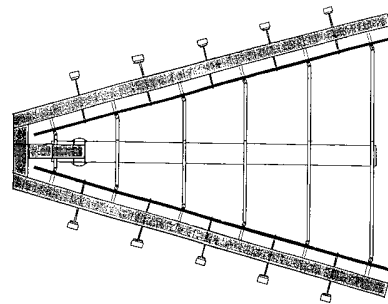

1.3

- (51) **20-03**
- (11) 30449
- (21) 2001-33019
- (22) 24.01.2001
- (15) 13.08.2001
- (45) 13.08.2001
- (54) Reklamní poutač
- (28) 18
- (73) A.C.E. MEDIA VENTURES, INC., Dover, DE, US;
- (72) Nussbaum George, Praha, CZ;
- (55)

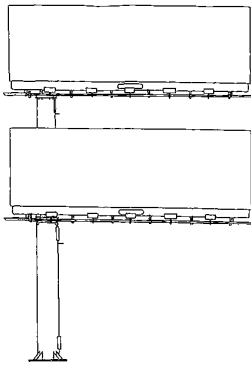

1.1

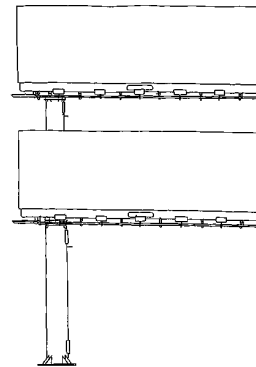

2.1

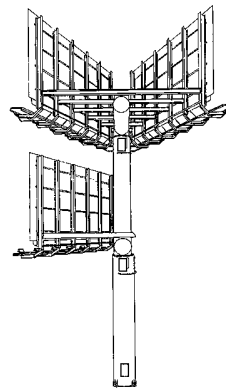

2.2

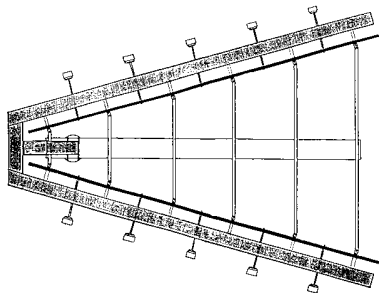

2.3

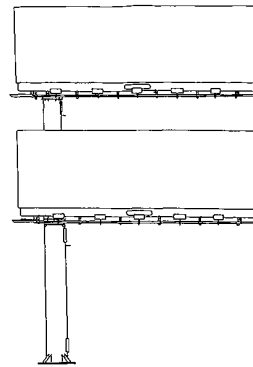

4.1

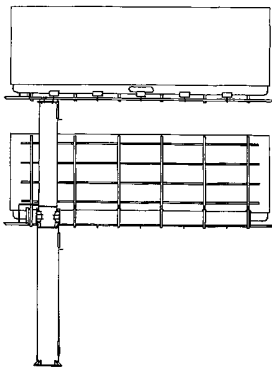

3.1

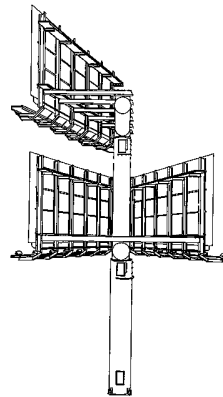

4.2

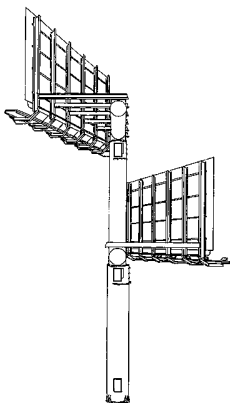

3.2

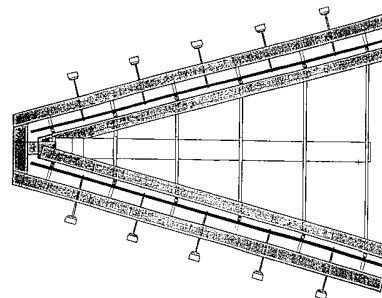

4.3

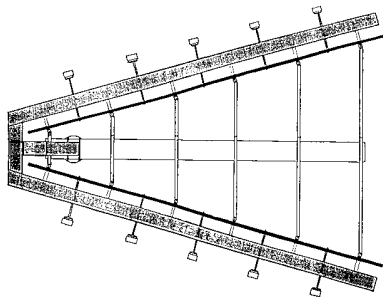

3.3

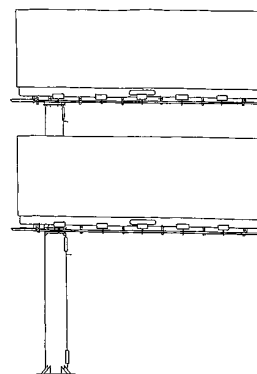

5.1

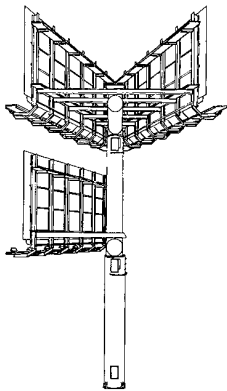

5.2

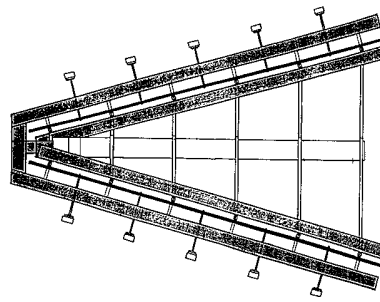

6.3

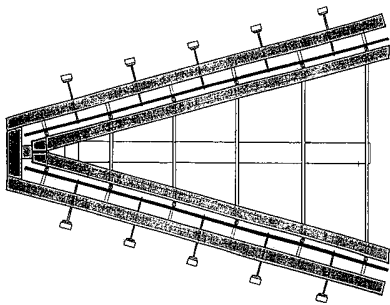

5.3

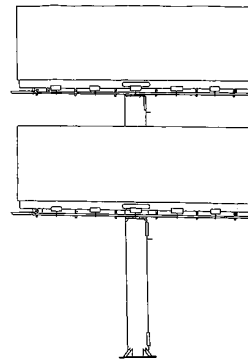

7.1

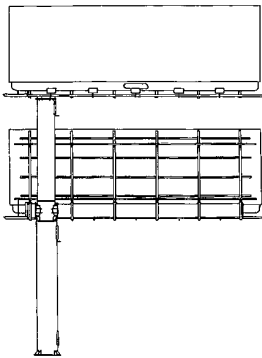

6.1

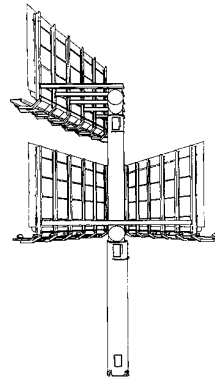

7.2

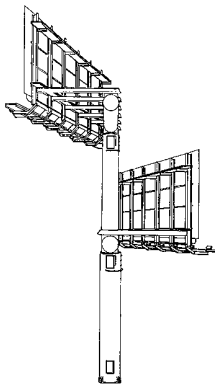

6.2

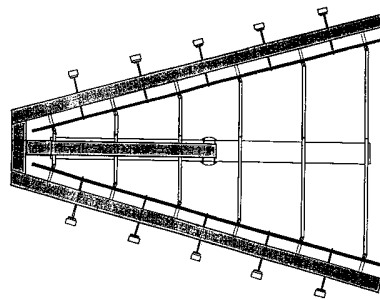

7.3

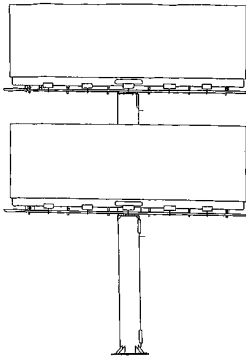

8.1

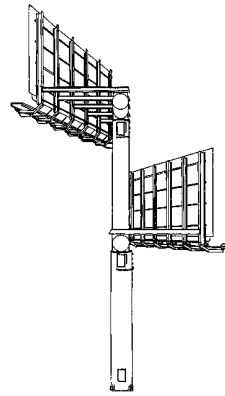

9.2

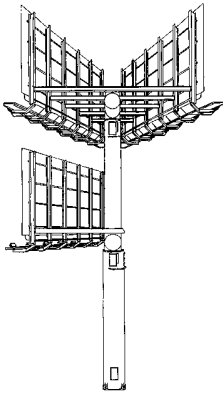

8.2

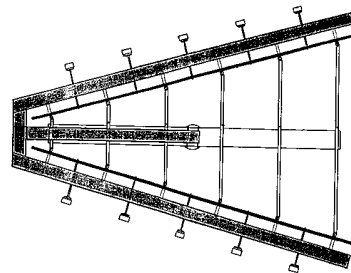

9.3

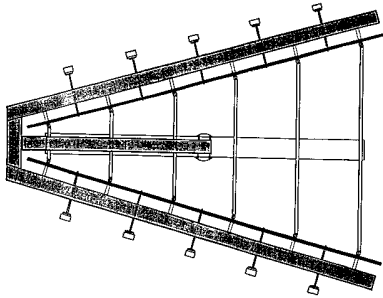

8.3

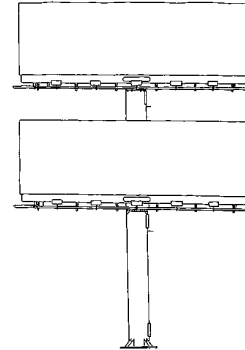

10.1

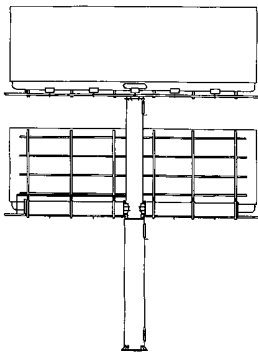

9.1

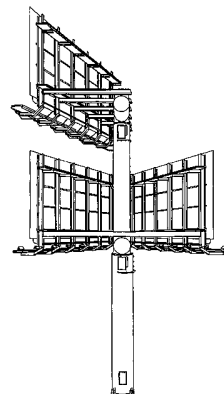

10.2

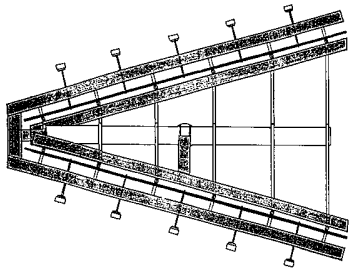

10.3

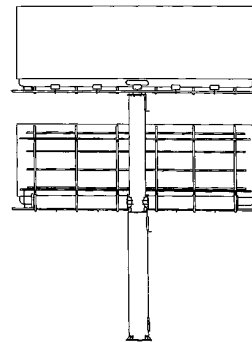

12.1

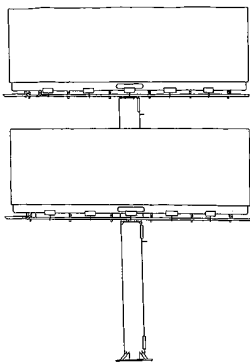

11.1

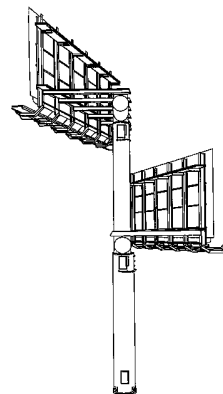

12.2

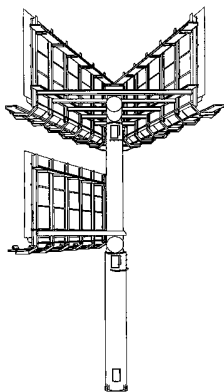

11.2

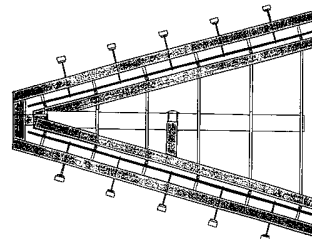

12.3

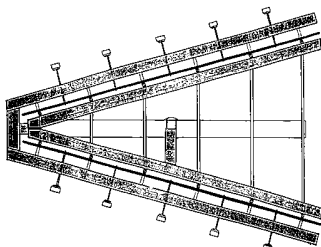

11.3

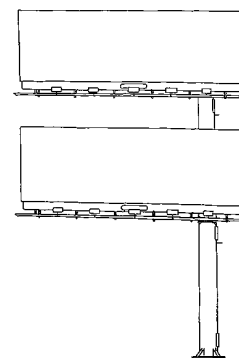

13.1

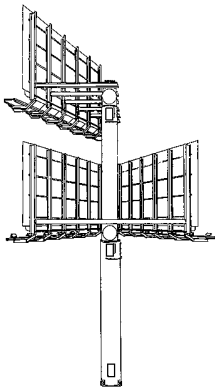

13.2

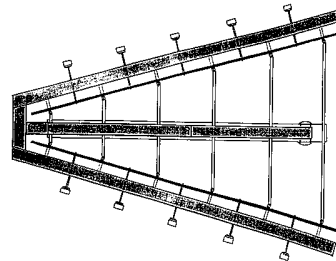

14.3

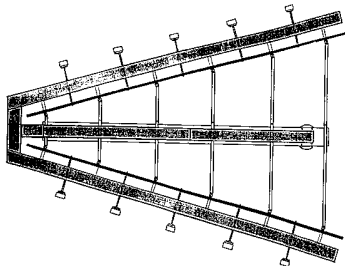

13.3

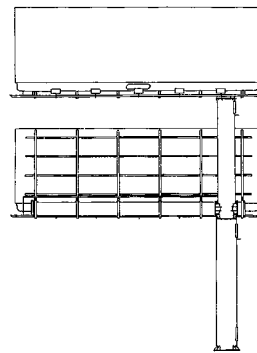

15.1

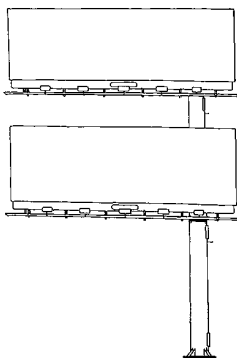

14.1

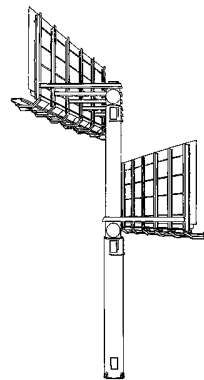

15.2

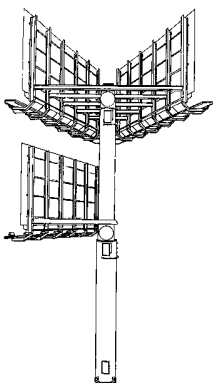

14.2

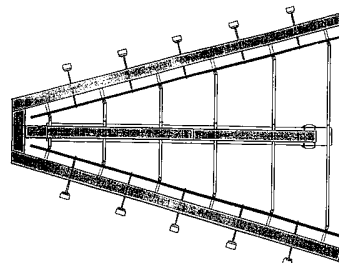

15.3

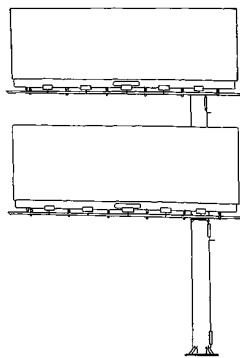

16.1

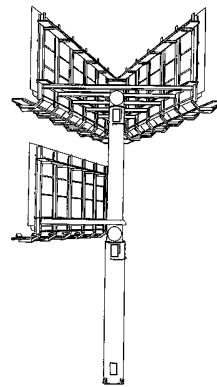

17.2

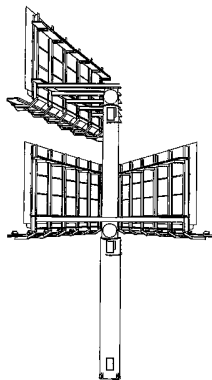

16.2

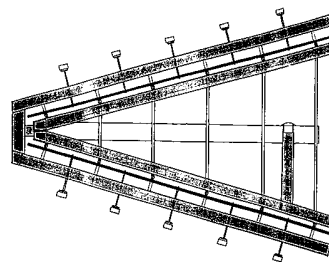

17.3

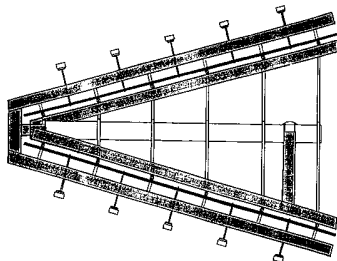

16.3

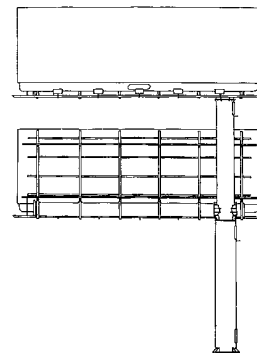

18.1

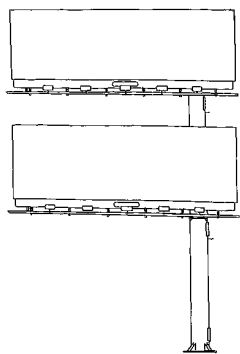

17.1

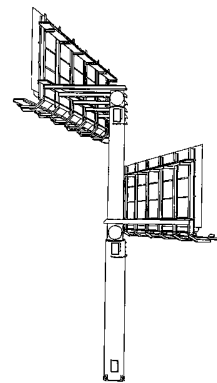

18.2

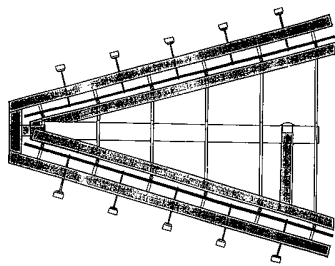

18.3

- (51) 20-03
 (11) 30452
 (21) 2001-33097
 (22) 02.03.2001
 (15) 13.08.2001
 (45) 13.08.2001
 (54) Reklamní panel
 (28) 2
 (73) NOSEK Petr, Plzeň, CZ;
 VÁCHAL Karel, Praha, CZ;
 (72) Nosek Petr, Plzeň, CZ;
 Váchal Karel, Praha, CZ;
 (55)

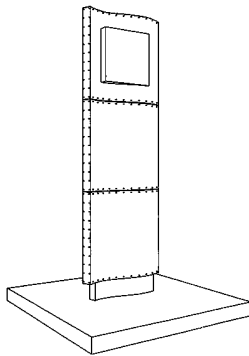

1.1

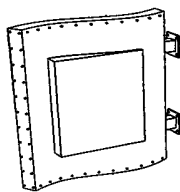

2.1

- (51) 20-03
 (11) 30462
 (21) 2001-33015
 (22) 24.01.2001
 (15) 15.08.2001
 (45) 15.08.2001
 (54) Reklamní poutač
 (28) 3
 (73) A.C.E. MEDIA VENTURES, INC., Dover, DE, US;
 (72) Nussbaum George, Praha, CZ;

(55)

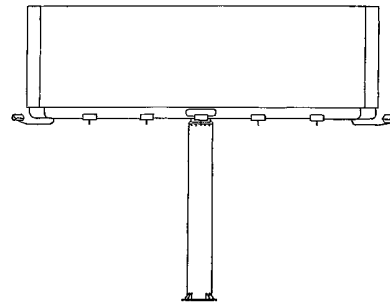

1.1

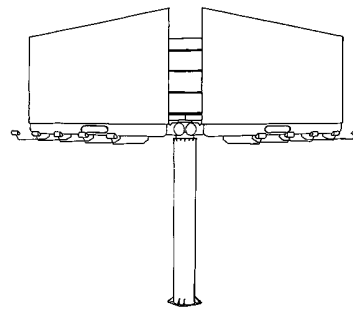

1.2

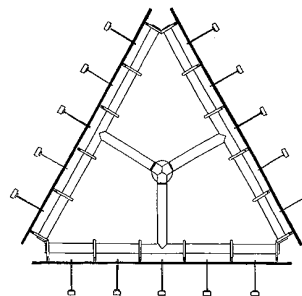

1.4

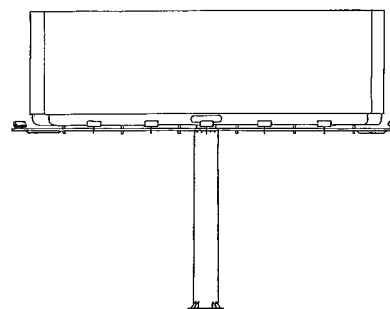

2.1

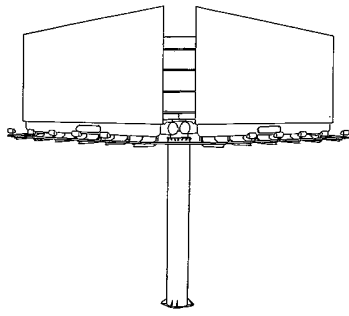

2.2

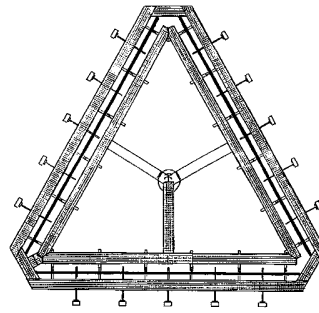

3.4

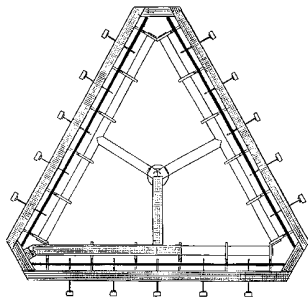

2.4

- (51) **20-03**
- (11) 30463
- (21) 2001-33016
- (22) 24.01.2001
- (15) 15.08.2001
- (45) 15.08.2001
- (54) Reklamní poutač
- (28) 18
- (73) A.C.E. MEDIA VENTURES, INC., Dover, DE, US;
- (72) Nussbaum George, Praha, CZ;
- (55)

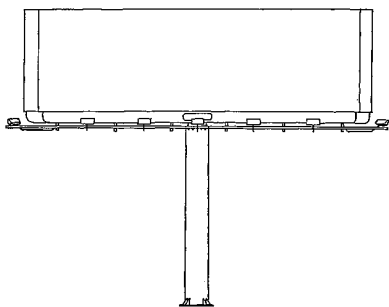

3.1

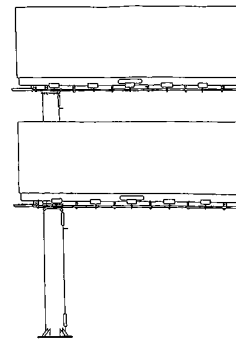

1.1

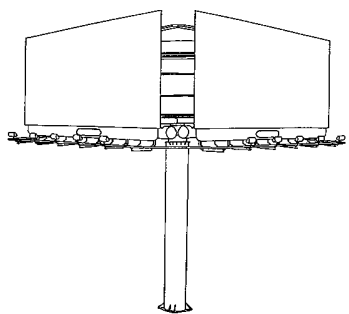

3.2

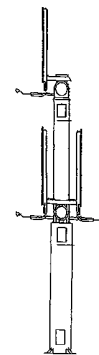

1.2

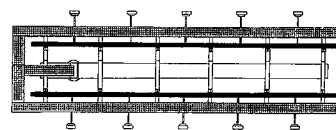

1.3

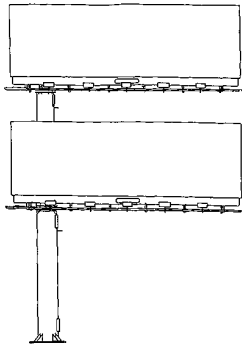

2.1

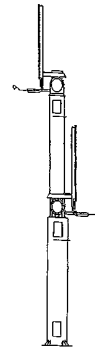

3.2

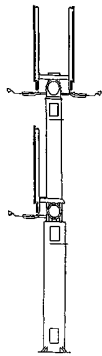

2.2

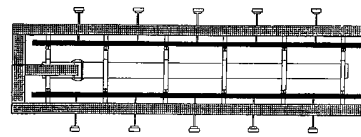

3.3

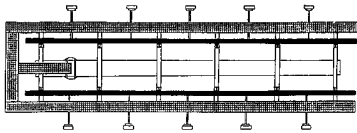

2.3

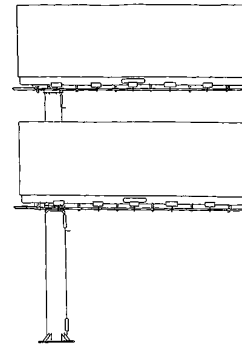

4.1

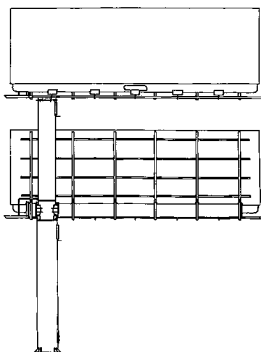

3.1

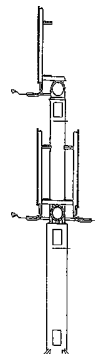

4.2

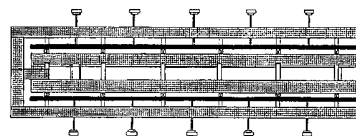

4.3

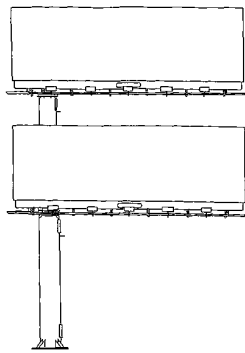

5.1

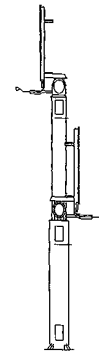

6.2

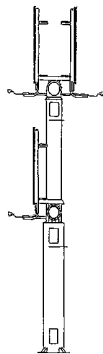

5.2

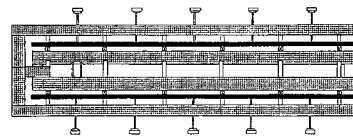

6.3

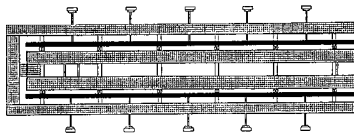

5.3

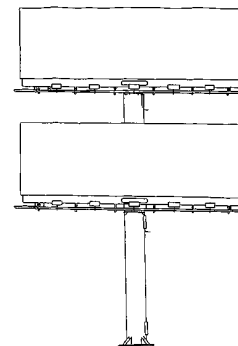

7.1

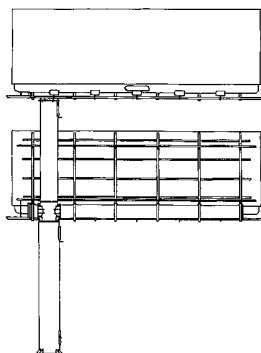

6.1

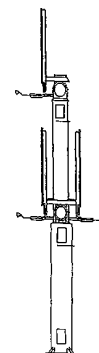

7.2

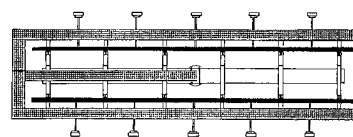

7.3

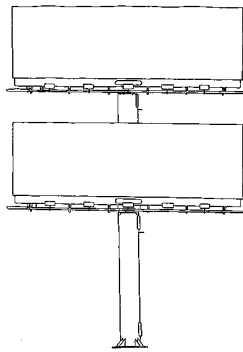

8.1

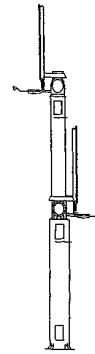

9.2

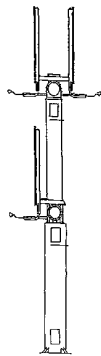

8.2

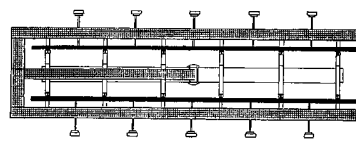

9.3

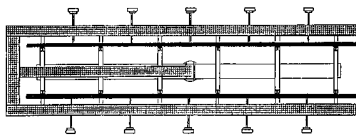

8.3

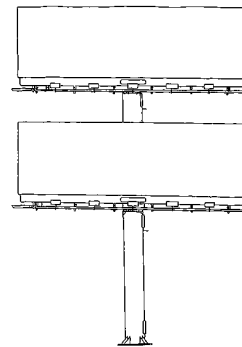

10.1

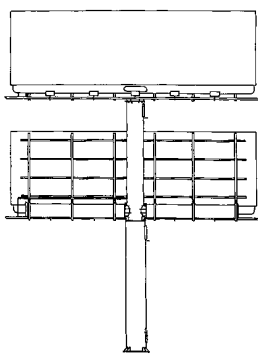

9.1

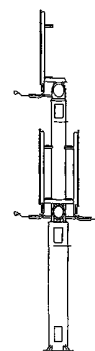

10.2

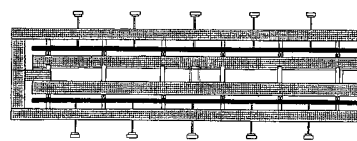

10.3

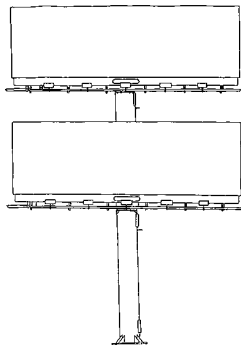

11.1

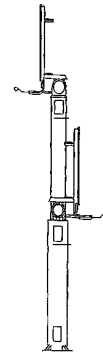

12.2

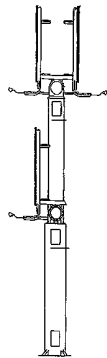

11.2

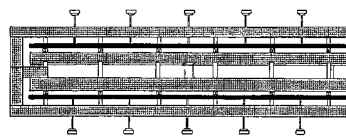

12.3

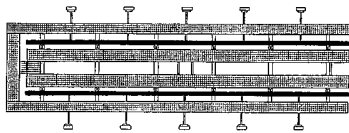

11.3

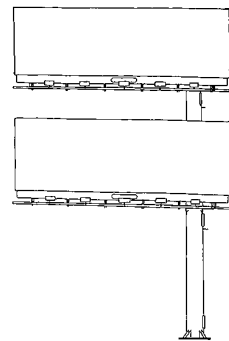

13.1

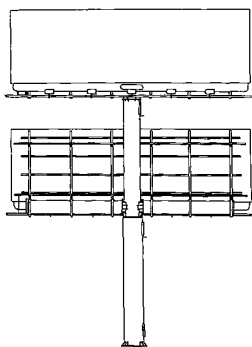

12.1

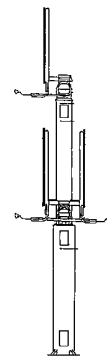

13.2

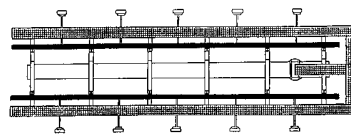

13.3

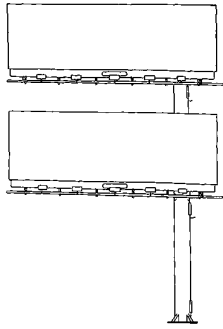

14.1

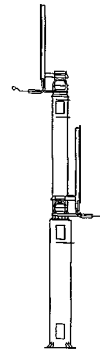

15.2

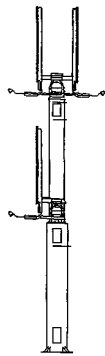

14.2

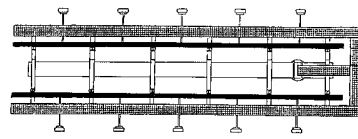

15.3

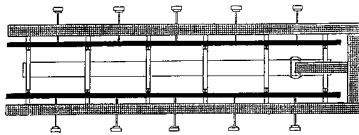

14.3

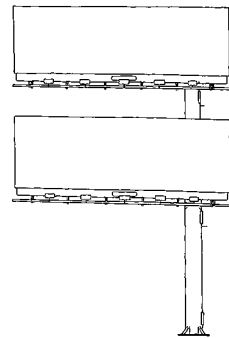

16.1

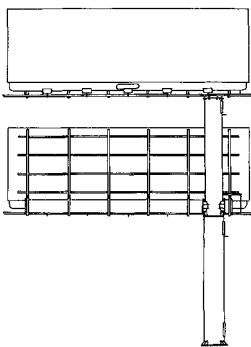

15.1

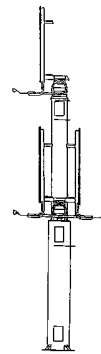

16.2

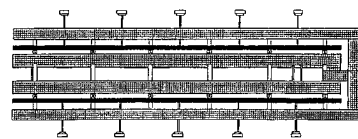

16.3

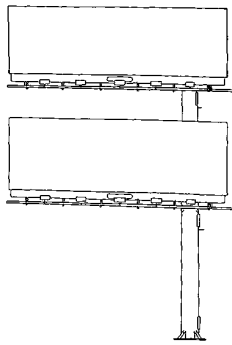

17.1

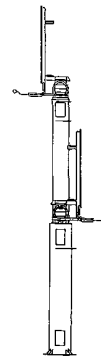

18.2

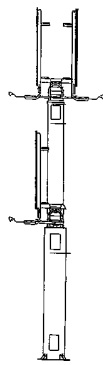

17.2

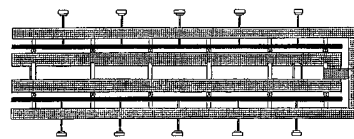

18.3

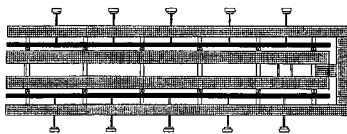

17.3

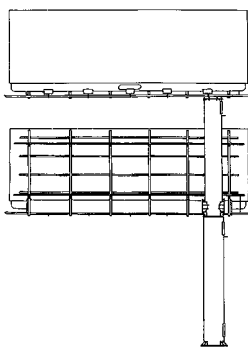

18.1

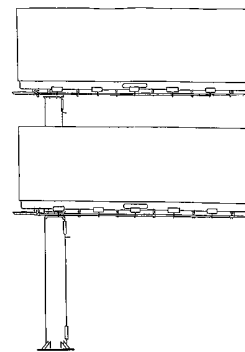

1.1

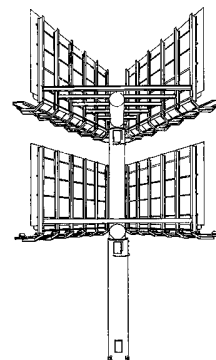

1.2

- (51) **20-03**
- (11) 30464
- (21) 2001-33017
- (22) 24.01.2001
- (15) 15.08.2001
- (45) 15.08.2001
- (54) Reklamní poutač
- (28) 6
- (73) A.C.E. MEDIA VENTURES, INC., Dover, DE, US;
- (72) Nussbaum George, Praha, CZ;
- (55)

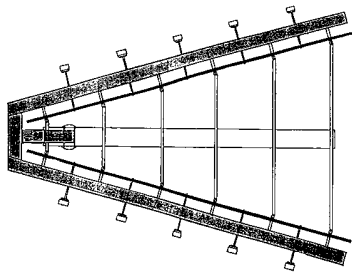

1.3

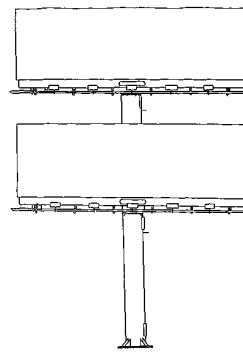

3.1

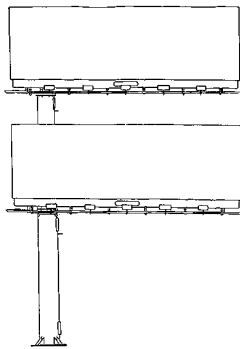

2.1

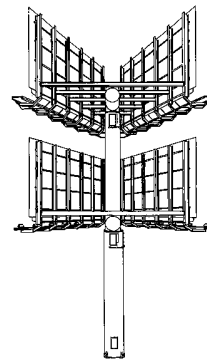

3.2

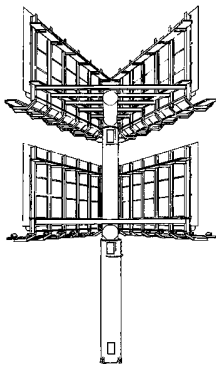

2.2

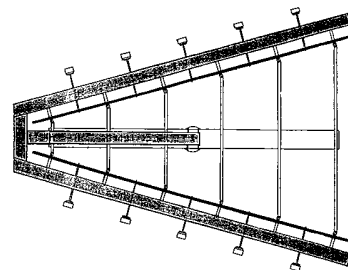

3.3

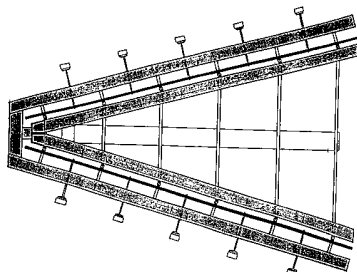

2.3

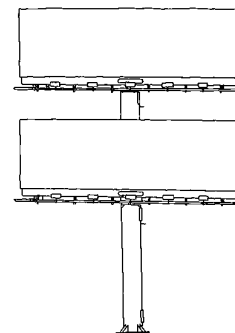

4.1

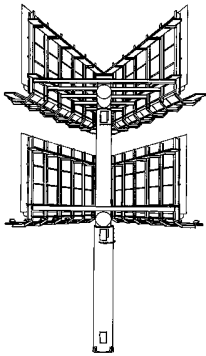

4.2

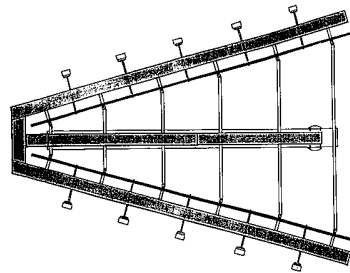

5.3

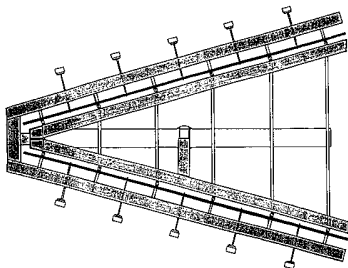

4.3

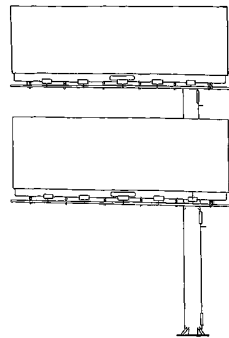

6.1

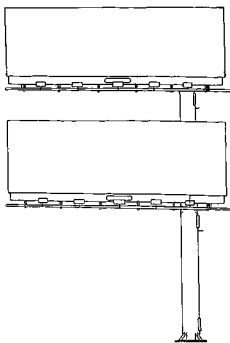

5.1

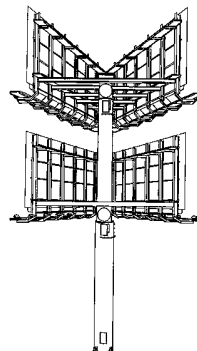

6.2

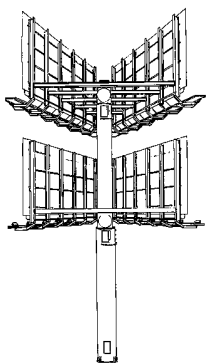

5.2

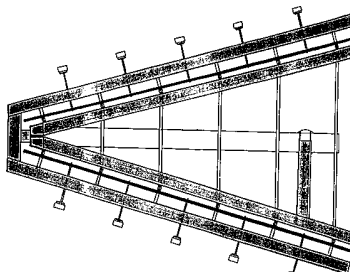

6.3

- (51) 20-03
 (11) 30465
 (21) 2001-33018
 (22) 24.01.2001
 (15) 15.08.2001
 (45) 15.08.2001
 (54) Reklamní poutač
 (28) 18
 (73) A.C.E. MEDIA VENTURES, INC., Dover, DE, US;
 (72) Nussbaum George, Praha, CZ;
 (55)

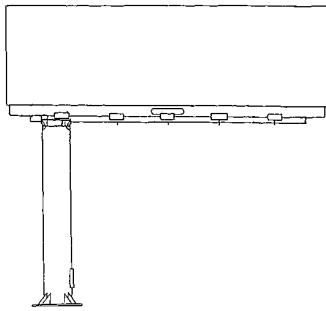

1.1

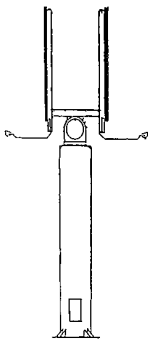

1.2

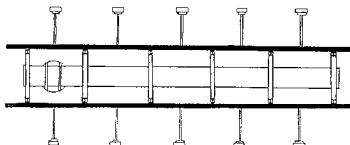

1.3

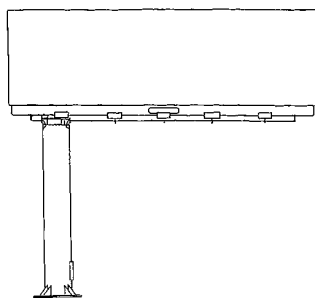

2.1

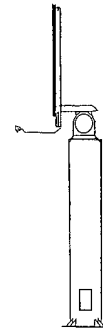

2.2

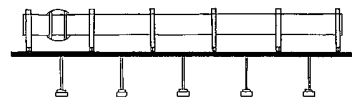

2.3

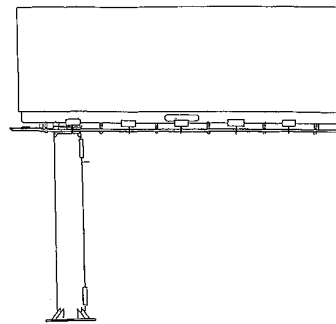

3.1

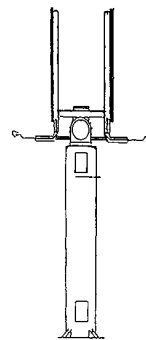

3.2

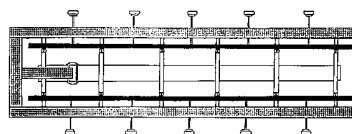

3.3

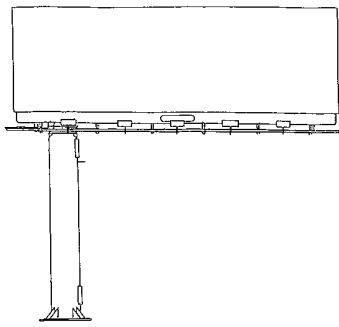

4.1

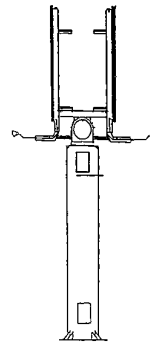

5.2

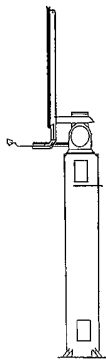

4.2

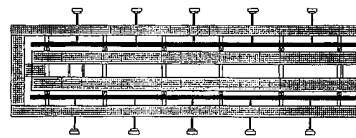

5.3

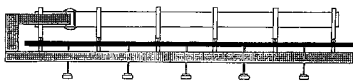

4.3

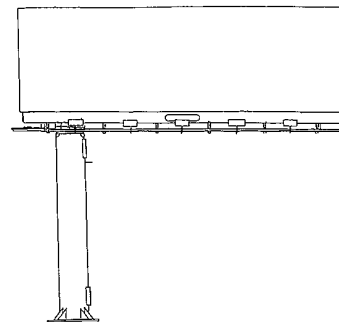

6.1

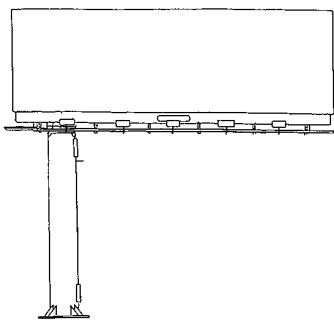

5.1

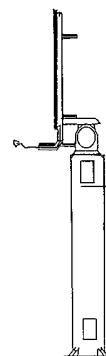

6.2

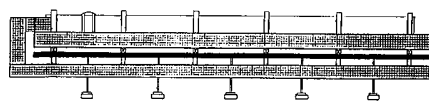

6.3

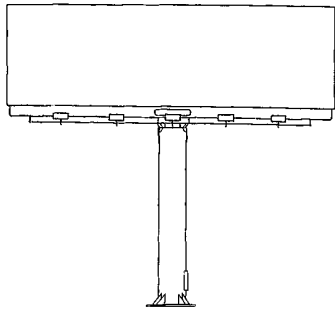

7.1

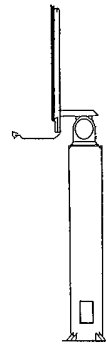

8.2

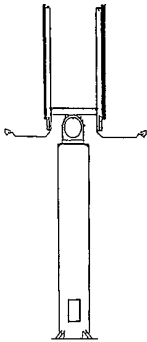

7.2

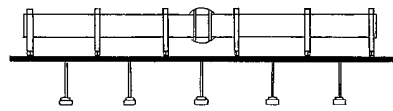

8.3

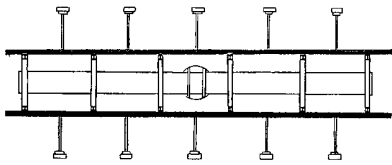

7.3

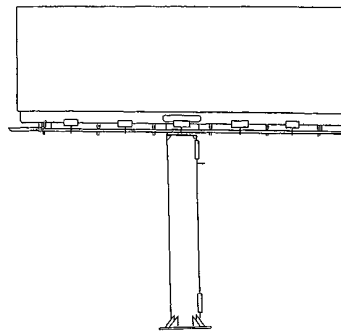

9.1

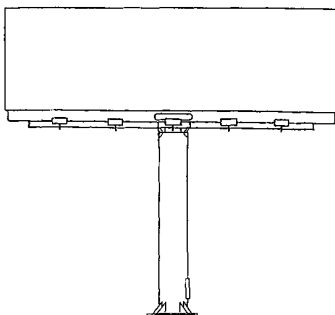

8.1

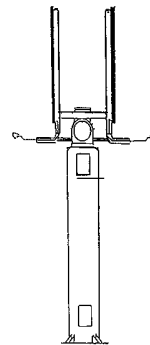

9.2

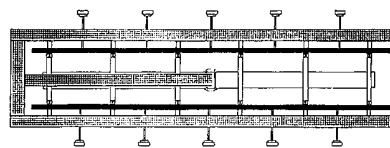

9.3

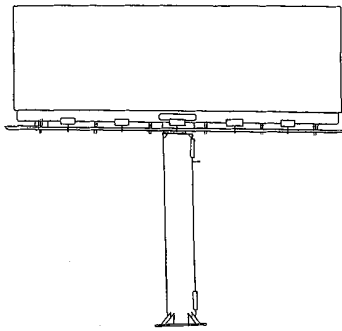

10.1

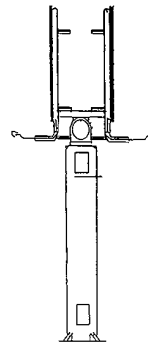

11.2

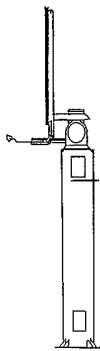

10.2

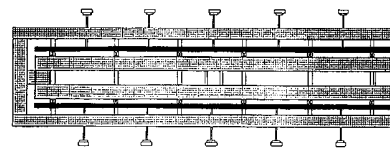

11.3

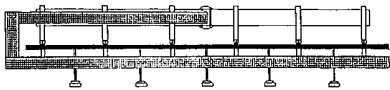

10.3

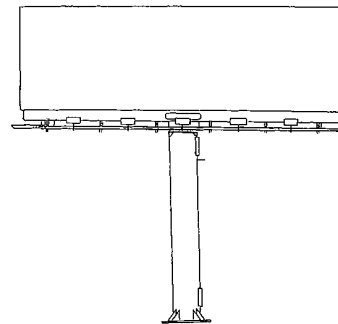

12.1

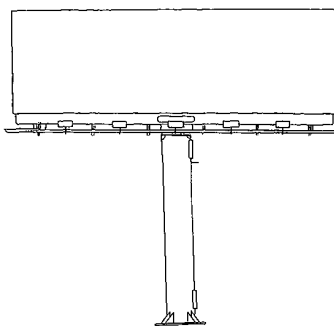

11.1

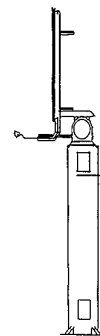

12.2

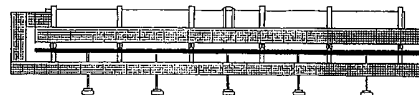

12.3

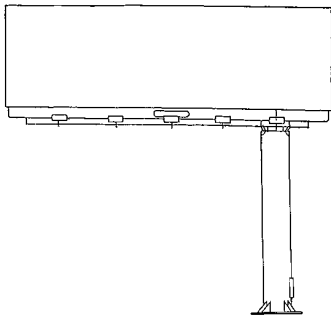

13.1

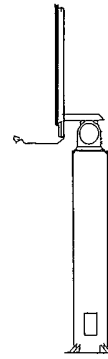

14.2

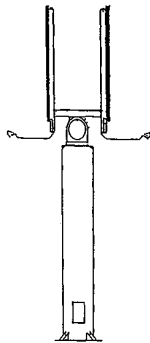

13.2

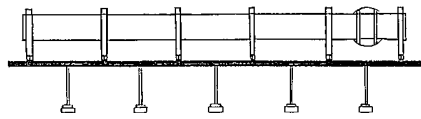

14.3

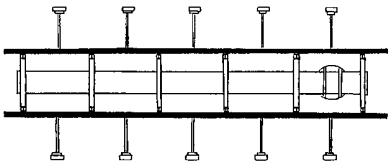

13.3

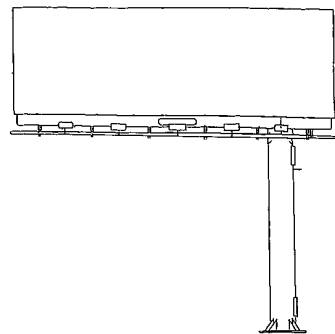

15.1

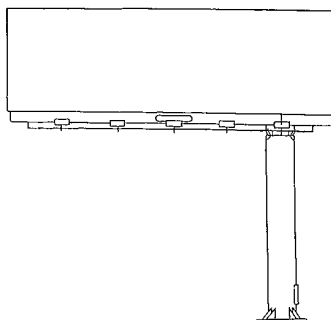

14.1

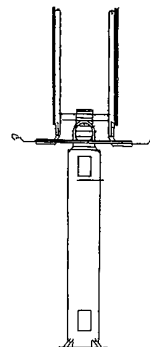

15.2

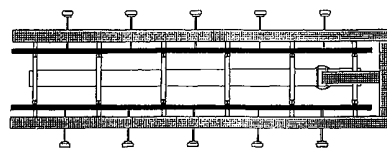

15.3

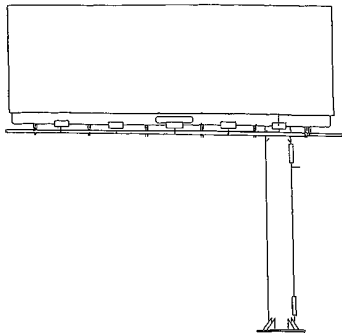

16.1

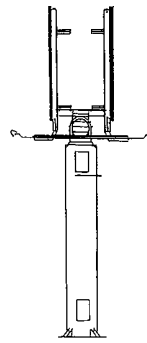

17.2

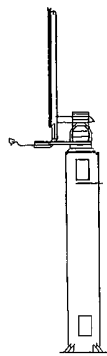

16.2

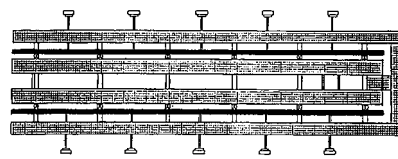

17.3

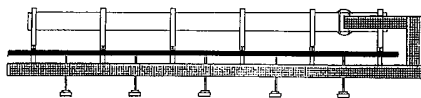

16.3

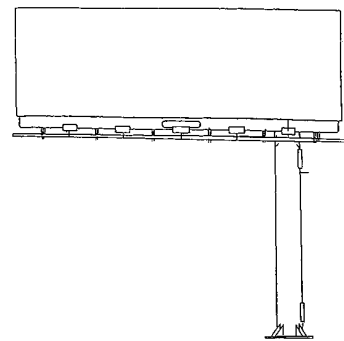

18.1

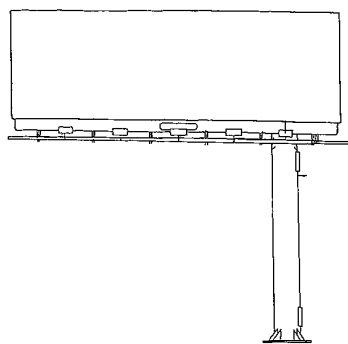

17.1

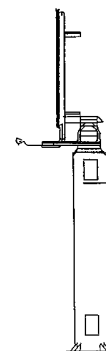

18.2

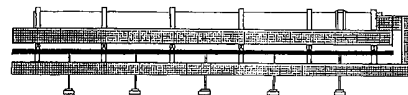

18.3

- (51) 20-03
 (11) 30478
 (21) 2000-32944
 (22) 08.12.2000
 (15) 03.09.2001
 (45) 03.09.2001
 (54) Reklamní panel
 (28) 4
 (73) ČESKÝ OKRUH 98 S.R.O., Slušovice, CZ;
 (72) Ralbovský Peter Ing., Slušovice, CZ;
 (55)

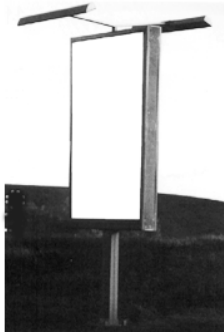

1.1



2.1



3.1



4.1

- (51) 20-03
 (11) 30482
 (21) 2001-33085
 (22) 22.02.2001
 (15) 03.09.2001
 (45) 03.09.2001
 (54) Visačka
 (28) 5
 (73) LASSMANN PARKING S.R.O., Brno, CZ;
 (72) Lassak Filip, Brno, CZ;
 (55)

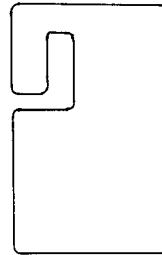

1.1

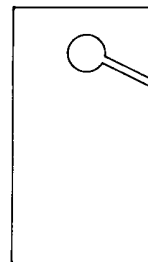

2.1

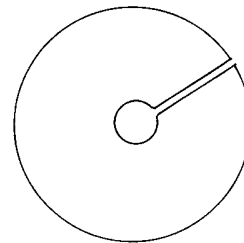

3.1

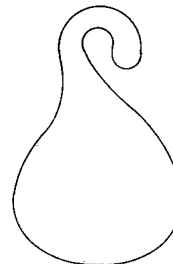

4.1

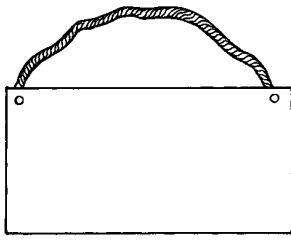

5.1

- (51) **21-01**
- (11) 30453
- (21) 2001-33099
- (22) 05.03.2001
- (15) 13.08.2001
- (45) 13.08.2001
- (54) Šachové figury
- (28) 6
- (73) DD KREDIT CZ SPOL. S R.O., Ostrava, CZ;
- (72) Hradil Radek, Ostrava, CZ;
- Dvořák David, Ostrava, CZ;
- (55)



2.1



2.2

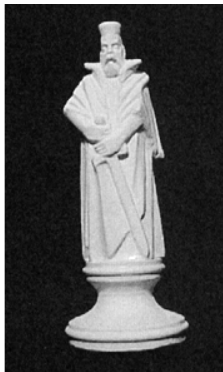

1.1



1.2

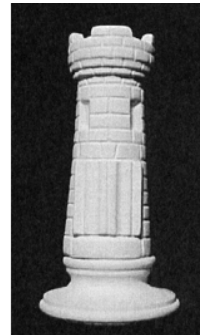

3.1



3.2



4.1

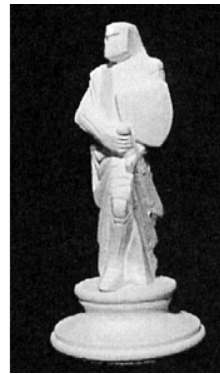

6.1



4.2

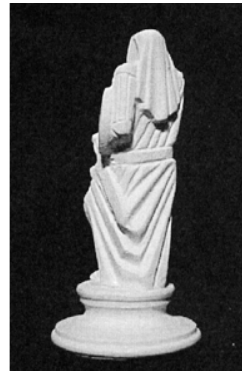

6.2



5.1

- (51) **21-02**
 (11) 30440
 (21) 2001-33202
 (22) 23.04.2001
 (15) 08.08.2001
 (45) 08.08.2001
 (54) Opasek pro fitness a kulturistiku
 (28) 1
 (73) MAD MAX SPORTSWEAR COMPANY S.R.O.,
 Praha, CZ;
 (55)



1.1

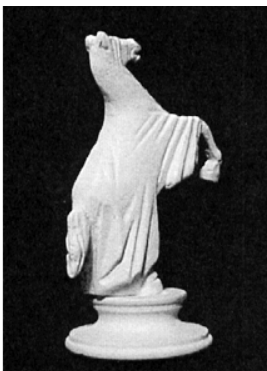

5.2

- (51) **23-02**
 (11) 30439
 (21) 2001-33134
 (22) 26.03.2001
 (15) 08.08.2001
 (45) 08.08.2001
 (54) Splachovací nádržka pro WC
 (28) 1
 (32) 29.09.2000
 (31) DMA/005062
 (33) WO
 (73) PROSAN D.O.O., Ruse, SI;
 (72) Smerdelj Janez, Menges, SI;

(55)

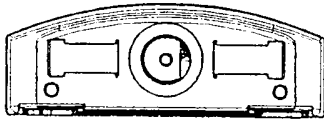

1.1



1.2

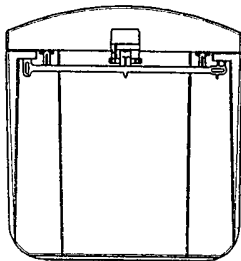

1.5

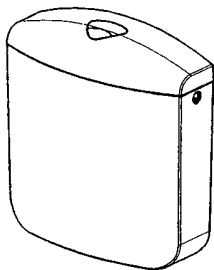

1.7

(55)

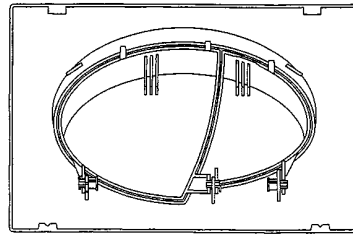

1.6

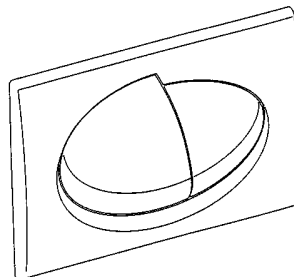

1.7

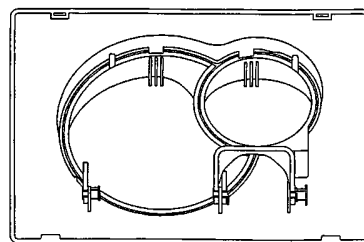

2.6

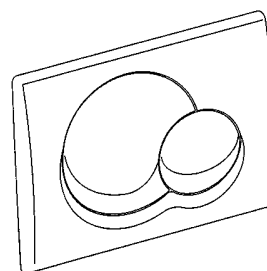

2.7

- (51) 23-02
- (11) 30450
- (21) 2001-33059
- (22) 14.02.2001
- (15) 13.08.2001
- (45) 13.08.2001
- (54) Víko splachovací nádrže
- (28) 2
- (32) 14.11.2000
- (31) DMA/005076
- (33) WO
- (73) GEBERIT TECHNIK AG, Jona, CH;
- (72) Witzig Uli, Wolfhausen, CH;

- (51) **23-02**
 (11) 30451
 (21) 2001-33089
 (22) 26.02.2001
 (15) 13.08.2001
 (45) 13.08.2001
 (54) Miska na mýdlo
 (28) 1
 (32) 28.08.2000
 (31) 29/128,615
 (33) US
 (73) DART INDUSTRIES INC., Orlando, FL, US;
 (72) Lillelund Stig, Gentofte, DK;
 Heiberg Jakob, Charlottenlund, DK;
 Daenen Robert H.C.M., Herne, BE;

(55)

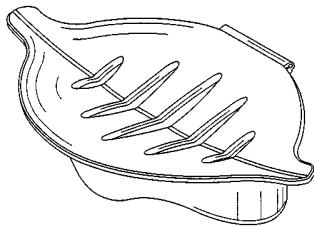

1.1

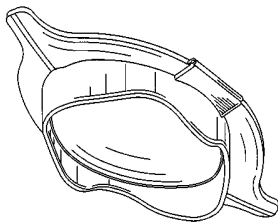

1.2

- (51) **23-03**
 (11) 30460
 (21) 2001-33239
 (22) 10.05.2001
 (15) 13.08.2001
 (45) 13.08.2001
 (54) Kamna na topení dřevem
 (28) 1
 (73) LINHART Jiří, Husinec, CZ;
 (72) Linhart Jiří, Husinec, CZ;

(55)

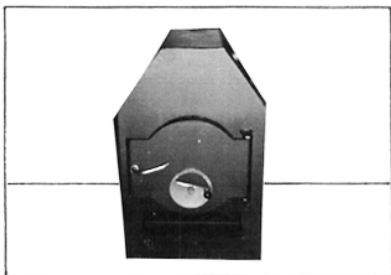

1.1

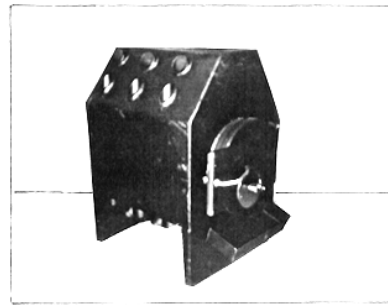

1.2



1.3

- (51) **23-03**
 (11) 30470
 (21) 2001-33026
 (22) 29.01.2001
 (15) 16.08.2001
 (45) 16.08.2001
 (54) Skříň tepelného čerpadla
 (28) 1
 (73) PZP KOMPLET A.S., Dobruška, CZ;
 (72) Novohradský Ivo, Dobruška, CZ;

(55)



1.1

- (51) 23-03
- (11) 30476
- (21) 2000-32753
- (22) 08.09.2000
- (15) 03.09.2001
- (45) 03.09.2001
- (54) Topné zařízení
- (28) 4
- (32) 08.03.2000, 06.07.2000, 06.07.2000, 06.07.2000
- (31) 76860-00, 77262-00, 77261-01, 77261-02
- (33) BX, BX, BX, BX
- (73) DESA EUROPE B.V., Rotterdam, NL;
- (72) Jansen Marcel, Rotterdam, NL;
- (55)

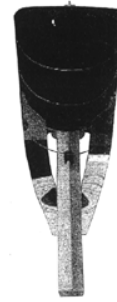

2.1



1.1



2.2



1.2

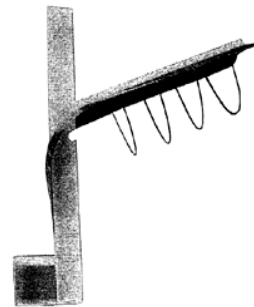

2.3



1.3



3.1



3.2

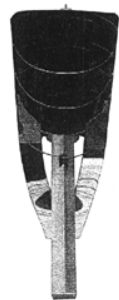

4.1



4.2

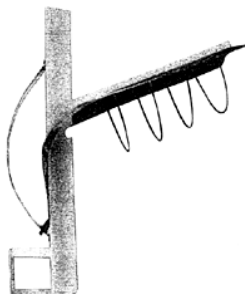

4.3

- (51) **24-04**
- (11) 30441
- (21) 2001-33211
- (22) 24.04.2001
- (15) 08.08.2001
- (45) 08.08.2001
- (54) Dlaha kloubu
- (28) 2
- (73) ORTEX, S.R.O., Otrokovice, CZ;
- (72) Pikner Tomáš ing., Zlín, CZ;
- (55)

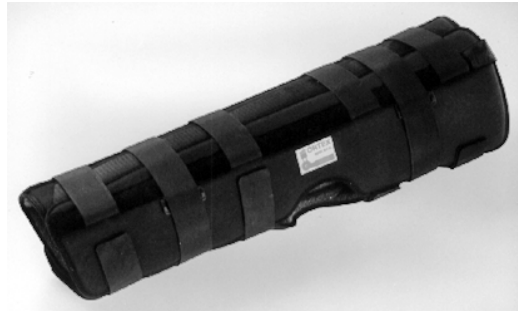

1.1



2.1

- (51) **24-04**
- (11) 30442
- (21) 2001-33212
- (22) 24.04.2001
- (15) 08.08.2001
- (45) 08.08.2001
- (54) Dlaha kloubu
- (28) 2
- (73) ORTEX, S.R.O., Otrokovice, CZ;
- (72) Pikner Tomáš ing., Zlín, CZ;
- (55)



1.1



2.1

- (51) **25-01**
- (11) 30448
- (21) 2001-33013
- (22) 23.01.2001
- (15) 13.08.2001
- (45) 13.08.2001
- (54) Profil
- (28) 1
- (73) SMETANA Jaroslav, Praha, CZ;
- (72) Smetana Jaroslav, Praha, CZ;
- (55)



1.5



2.2

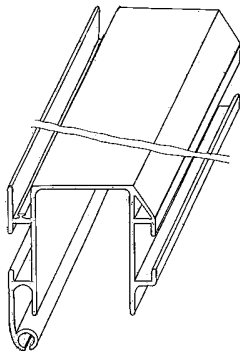

1.1

- (51) **25-01**
- (11) 30454
- (21) 2001-33114
- (22) 13.03.2001
- (15) 13.08.2001
- (45) 13.08.2001
- (54) Betonové distanční podložky
- (28) 2
- (73) RÁČEK Miroslav, Týniště nad Orlicí, CZ;
- (72) Ráček Miroslav, Týniště nad Orlicí, CZ;
- (55)

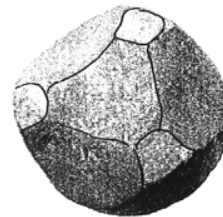

2.5

- (51) **25-02**
- (11) 30445
- (21) 2000-32726
- (22) 25.08.2000
- (15) 13.08.2001
- (45) 13.08.2001
- (54) Mozaiková parketa
- (28) 6
- (73) JOSPO SPOL. S R.O., Třešť, CZ;
- (72) Jirků Miloslav, Třešť, CZ;
- Novotný Jiří, Hodice, CZ;
- Doležal Ladislav, Třešť, CZ;
- (55)



1.2

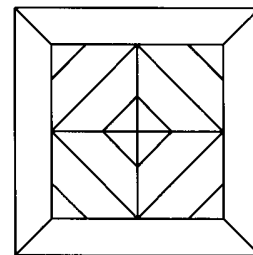

1.1

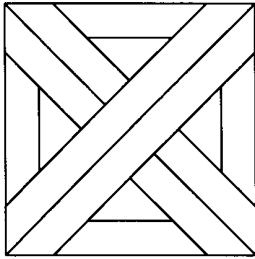

2.1

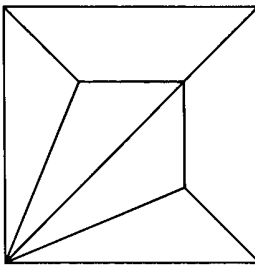

3.1

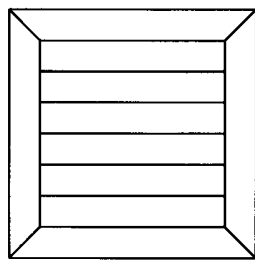

4.1

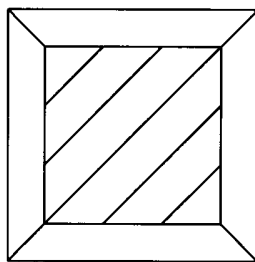

5.1

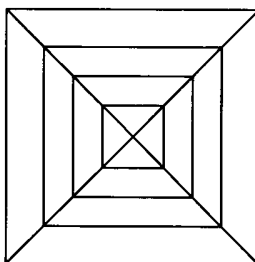

6.1

- (51) **25-02**
- (11) 30455
- (21) 2001-33119
- (22) 15.03.2001
- (15) 13.08.2001
- (45) 13.08.2001
- (54) Pletivo
- (28) 1
- (32) 01.12.2000
- (31) DM/054251
- (33) WO
- (73) N.V. BEKAERT S.A., Zwevegem, BE;
- (72) Murrath Tom, Kuurne, BE;
- (55)

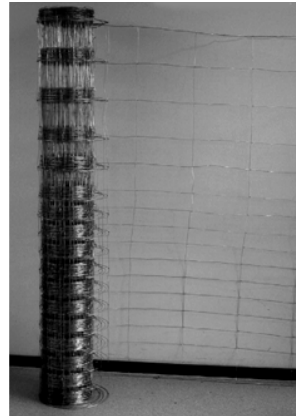

1.1

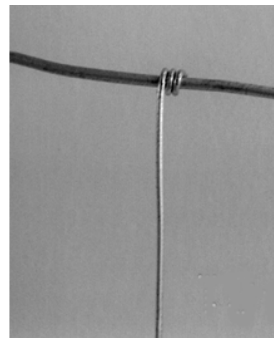

1.2

- (51) **25-02**
- (11) 30483
- (21) 2001-33093
- (22) 28.02.2001
- (15) 03.09.2001
- (45) 03.09.2001
- (54) Sluneční clona pro okna
- (28) 1
- (32) 31.08.2000
- (31) MA 2000 00931
- (33) DK
- (73) VKR HOLDING A/S, Soborg, DK;
- (72) Moller Brent, Gentofte, DK;

(55)



1.1



1.2



1.4



1.5



1.6



1.8



1.11

- (51) **25-03**
- (11) 30444
- (21) 2000-32333
- (22) 09.03.2000
- (15) 13.08.2001
- (45) 13.08.2001
- (54) Montovaný rodinný domek
- (28) 2
- (73) FRIEDL Jan Ing. akad. arch., Frýdek-Místek, CZ;
CHMIEL Oskar Ing. arch., Havířov, CZ;
TOGNER Alexander Ing., Frýdek-Místek, CZ;
- (72) Friedl Jan Ing. akad. arch., Frýdek-Místek, CZ;
Chmiel Oskar Ing. arch., Havířov, CZ;
Togner Alexander Ing., Frýdek-Místek, CZ;
- (55)

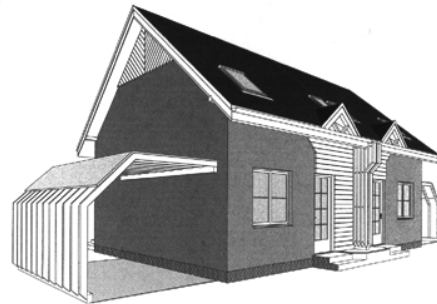

1.1

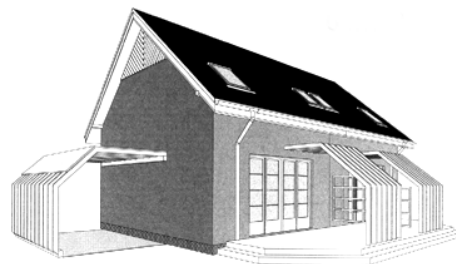

1.2



1.3

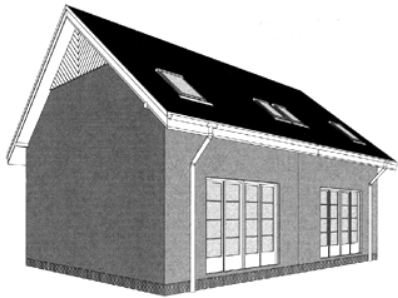

2.1

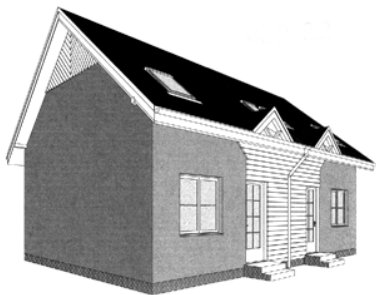

2.2



2.3

(55)

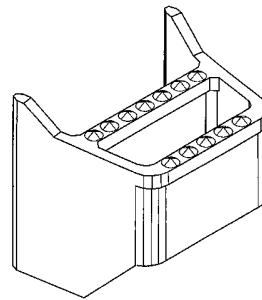

1.1

(51) 26-05

(11) 30457

(21) 2001-33140

(22) 26.03.2001

(15) 13.08.2001

(45) 13.08.2001

(54) Světelné zařízení

(28) 1

(32) 29.09.2000

(31) DM/054048

(33) WO

(73) FINANCIERE DES APPLICATIONS DE
L'ELECTRICITE SA SOCIETE ANONYME,
Brussels, BE;

(72) Schreder Francis, Linkebeek, BE;

(55)

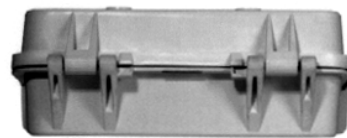

1.1

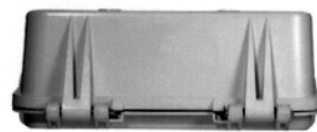

1.2

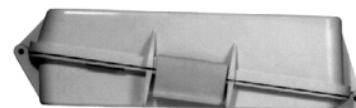

1.3

(51) 25-04

(11) 30491

(21) 2001-33182

(22) 12.04.2001

(15) 03.09.2001

(45) 03.09.2001

(54) Stupadlo

(28) 1

(73) SILON A.S., Planá nad Lužnicí, CZ;

(72) Franta Jiří, Sezimovo Ústí, CZ;

Chobot Vladimír ing., Tábor, CZ;

(55)

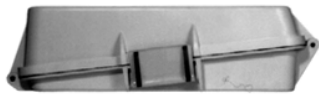

1.4



1.3

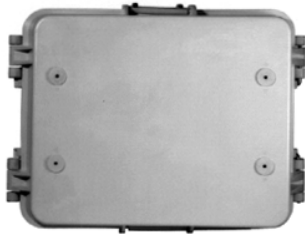

1.5



1.6



1.6

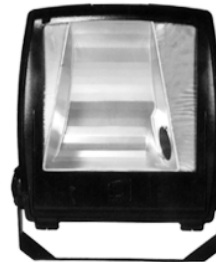

1.7



1.7

- (51) **26-05**
- (11) 30493
- (21) 2001-33190
- (22) 13.04.2001
- (15) 03.09.2001
- (45) 03.09.2001
- (54) Bodová svítlna
- (28) 1
- (32) 23.10.2000
- (31) DM/054050
- (33) WO
- (73) FINANCIERE DES APPLICATIONS DE
L'ELECTRICITE S.A., Brussels, BE;
- (72) Schreder Francis, Linkebeek, BE;

- (51) **26-06**
- (11) 30437
- (21) 2000-32898
- (22) 21.11.2000
- (15) 08.08.2001
- (45) 08.08.2001
- (54) Sklo světlometu
- (28) 2
- (32) 24.05.2000
- (31) 29/123,716
- (33) US
- (73) DEERE & COMPANY, Moline, IL, US;
- (72) Goebert Barry Joseph, Beaver Dam, WI, US;
- Nestell Bengt Ake, Pottstown, PA, US;
- Christian Donald Jeffrey, West Nyack, NY, US;
- Choi Jae Hoon, Belleville, NJ, US;

(55)

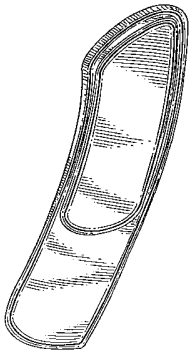

1.1

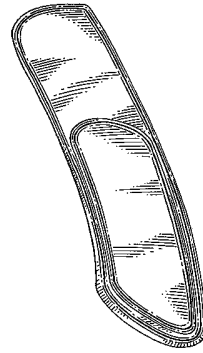

2.1

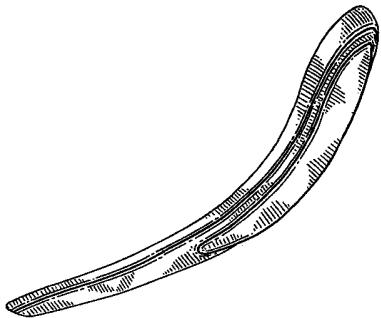

1.2

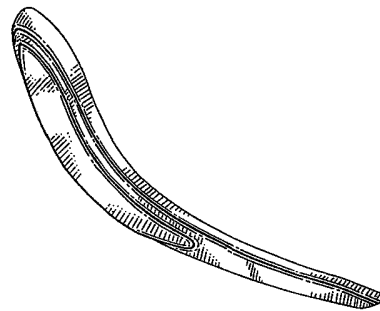

2.2

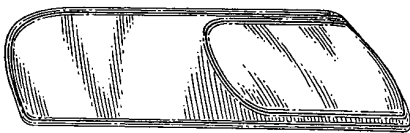

1.3

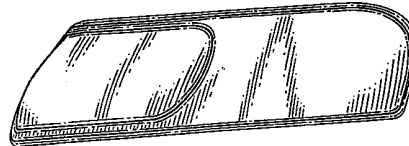

2.3

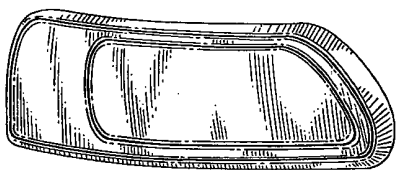

1.4

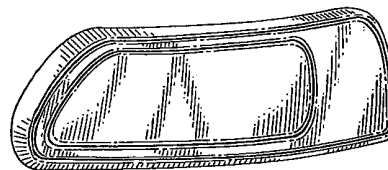

2.4

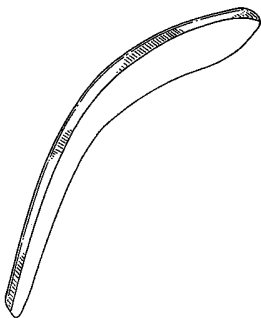

1.5

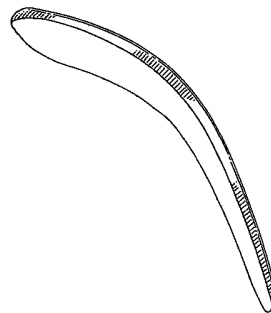

2.5

- (51) 26-99
- (11) 30472
- (21) 2001-33088
- (22) 22.02.2001
- (15) 16.08.2001
- (45) 16.08.2001
- (54) Zhasínač svíčky
- (28) 1
- (32) 25.08.2000
- (31) 29/128,542
- (33) US
- (73) DART INDUSTRIES INC., Orlando, FL, US;
- (72) Cousins Morison S., Winter Park, FL, US;
- (55)

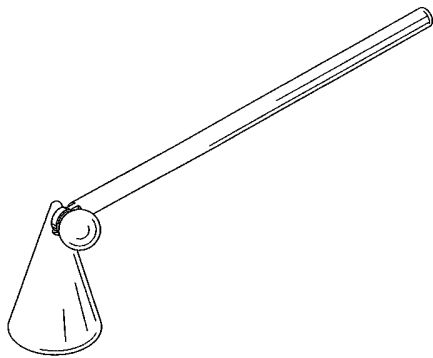

1.1

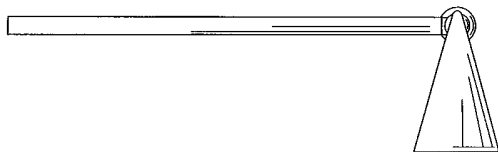

1.3

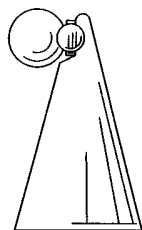

1.4

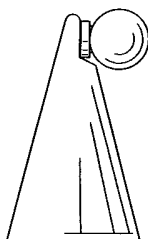

1.5

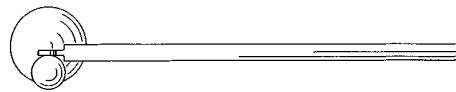

1.6



1.7

- (51) 29-02
- (11) 30477
- (21) 2000-32872
- (22) 08.11.2000
- (15) 03.09.2001
- (45) 03.09.2001
- (54) Výtahné lano padáku
- (28) 1
- (73) ANDRLÍK Zdeněk, Bystré u Poličky, CZ;
- (72) Andrlík Zdeněk, Bystré u Poličky, CZ;
- (55)



1.1



1.2

- (51) **30-04**
 (11) 30459
 (21) 2001-33193
 (22) 18.04.2001
 (15) 13.08.2001
 (45) 13.08.2001
 (54) Ochranný límec pro malá zvířata
 (28) 1
 (73) KLINIKA JAGGY S.R.O., Brno, CZ;
 (72) Lázníčka Alois MVDr., Brno, CZ;
 (55)

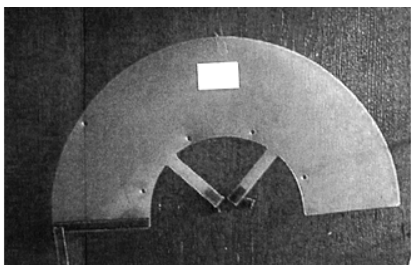

1.1

- (51) **30-99**
 (11) 30438
 (21) 2001-33067
 (22) 16.02.2001
 (15) 08.08.2001
 (45) 08.08.2001
 (54) Pomůcka pro odstraňování a sbírání zvířecích výkalů, zejména psích
 (28) 2
 (73) PTÁČEK Rudolf, Brno, CZ;
 (72) Ptáček Rudolf, Brno, CZ;
 Janíček Pavel, Brno, CZ;
 (55)

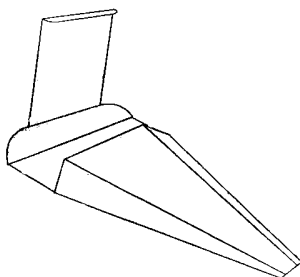

1.1

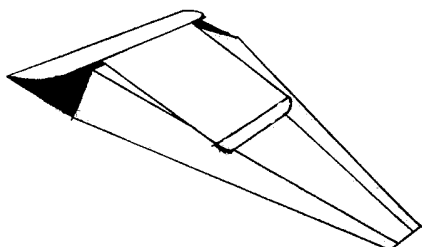

1.2

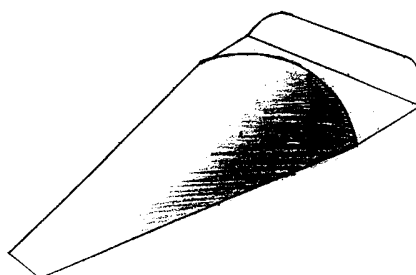

2.1

- (51) **99-00**
 (11) 30484
 (21) 2001-33105
 (22) 07.03.2001
 (15) 03.09.2001
 (45) 03.09.2001
 (54) Obal pro pěstování poloostrodků a odrostků dřevin
 (28) 1
 (73) SPRÁVA NÁRODNÍHO PARKU A CHRÁNĚNÉ KRAJINNÉ OBLASTI ŠUMAVA, Vimperk, CZ;
 (72) Žlábek Ivan Ing., Vimperk, CZ;
 Šťastný Jan Ing., Hartmanice, CZ;
 (55)



1.1



1.2



1.3

Seznam majitelů zapsaných průmyslových vzorů

(73)	(11)	(51)	(73)	(11)	(51)
A.C.E. MEDIA VENTURES, INC., Dover, DE, US;	30447	20-03	JOSPO SPOL. S R.O., Třešť, CZ;	30445	25-02
A.C.E. MEDIA VENTURES, INC., Dover, DE, US;	30462	20-03	JUKI CORPORATION, Tokyo, JP;	30494	15-06
A.C.E. MEDIA VENTURES, INC., Dover, DE, US;	30464	20-03	KASNAR Josef Ing., Náchod, CZ;	30492	11-02
A.C.E. MEDIA VENTURES, INC., Dover, DE, US;	30465	20-03	KLINIKA JAGGY S.R.O., Brno, CZ;	30459	30-04
A.C.E. MEDIA VENTURES, INC., Dover, DE, US;	30463	20-03	KONINKLIJKE PHILIPS ELECTRONICS N.V., Eindhoven, NL;	30479	15-05
A.C.E. MEDIA VENTURES, INC., Dover, DE, US;	30449	20-03	LASSMANN PARKING S.R.O., Brno, CZ;	30482	20-03
ANDRLÍK Zdeněk, Bystré u Poličky, CZ;	30477	29-02	LINHART Jiří, Husinec, CZ;	30460	23-03
CHMIEL Oskar Ing. arch., Havířov, CZ;	30444	25-03	MAD MAX SPORTSWEAR COMPANY S.R.O., Praha, CZ;	30440	21-02
CONTRAX S.R.O., Brno, CZ;	30471	20-02	MAGNETON A.S., Kroměříž, CZ;	30446	12-16
ČESKÝ OKRUH 98 S.R.O., Slušovice, CZ;	30478	20-03	NOKIA MOBILE PHONES LTD. Espoo, FI;	30480	14-03
DART INDUSTRIES INC., Orlando, FL, US;	30472	26-99	NOKIA MOBILE PHONES LTD. Espoo, FI;	30481	13-02
DART INDUSTRIES INC., Orlando, FL, US;	30451	23-02	NOKIA MOBILE PHONES LTD. Espoo, FI;	30488	14-03
DD KREDIT CZ SPOL. S R.O., Ostrava, CZ;	30453	21-01	NOKIA MOBILE PHONES LTD. Espoo, FI;	30487	14-03
DEERE & COMPANY, Moline, IL, US;	30437	26-06	NOKIA MOBILE PHONES LTD. Espoo, FI;	30486	14-03
DESA EUROPE B.V., Rotterdam, NL;	30476	23-03	NOSEK Petr, Plzeň, CZ;	30452	20-03
DŘEVOTVAR, V.D., PARDUBICE, Pardubice, CZ;	30474	06-04	N.V.ORGANON, Oss, NL;	30485	10-03
FINANCIERE DES APPLICATIONS DE L'ELECTRICITE S.A., Brussels, BE;	30493	26-05	N.V. BEKAERT S.A., Zwevegem, BE;	30455	25-02
FINANCIERE DES APPLICATIONS DE L'ELECTRICITE SA SOCIETE ANONYME, Brussels, BE;	30457	26-05	ORTEX, S.R.O., Otrokovice, CZ;	30441	24-04
FIRMA ALI, SPOL. S R.O., Praha, CZ;	30458	20-02	ORTEX, S.R.O., Otrokovice, CZ;	30442	24-04
FRIEDL Jan Ing. akad. arch., Frýdek-Místek, CZ;	30444	25-03	PATERNA Hynek ing., Čichov, CZ;	30461	02-04
GEBERIT TECHNIK AG, Jona, CH;	30450	23-02	PHILIP MORRIS PRODUCTS S.A., Neuchatel, CH;	30490	09-03
HÁJEK A BOUŠOVÁ SPOL. S R.O., Praha, CZ;	30466	09-01	PLASTSERVIS MOBILLA SPOL. S R.O., Řevničov, CZ;	30473	12-16
ILLYCAFFÉ S.P.A., Trieste, IT;	30456	07-01	PROSAN D.O.O., Ruse, SI;	30439	23-02
INTEA A.S., Třešť, CZ;	30469	06-03	PTÁČEK Rudolf, Brno, CZ;	30438	30-99
			PZP KOMPLET A.S., Dobruška, CZ;	30470	23-03
			PZP KOMPLET A.S., Dobruška, CZ;	30475	15-07
			RÁČEK Miroslav, Týniště nad Orlicí, CZ;	30454	25-01
			RECKITT BENCKISER N.V., Hoofddorp, NL;	30443	09-01
			SILON A.S., Planá nad Lužnicí, CZ;	30491	25-04

SMETANA Jaroslav, Praha, CZ;	30448	25-01
SPORT JACHT PRAHA S.R.O., Praha, CZ;	30467	12-16
SPRÁVA NÁRODNÍHO PARKU A CHRÁNĚNÉ KRAJINNÉ OBLASTI ŠUMAVA, Vimperk, CZ;	30484	99-00
THE PROCTER & GAMBLE COMPANY, Cincinnati, CA, US;	30468	09-01
THURN Jiří, Plzeň, CZ;	30489	15-02
TOGNER Alexander Ing., Frýdek- Místek, CZ;	30444	25-03
VÁCHAL Karel, Praha, CZ;	30452	20-03
VKR HOLDING A/S, Soborg, DK;	30483	25-02

Dodatková ochranná osvědčení pro léčiva a pro přípravky na ochranu rostlin

Podání žádosti o udělení osvědčení

- (22) 31.07.2001
 - (21) SPC/CZ2001/28
 - (73) JANSSEN PHARMACEUTICA N.V., Beerse, BE;
 - (68) 288026
 - (54) Prostředek pro orální podávání antifungálního činidla
a způsob jeho výroby
 - (92) 26/1097/97-C 19.11.1997 Ministerstvo zdravotnictví
České republiky
 - (95) SPORANOX, sol
-

ÚŘEDNÍ ROZHODNUTÍ A OZNÁMENÍ

MK4A, MK4F Zánik patentů a autorských osvědčení uplynutím doby platnosti

(11)	(21)	Int.Cl.(51)	(11)	(21)	Int.Cl.(51)
254450	1986-6366	4/F 16 L 51/02			
259890	1986-5944	4/A 01 N			
259891	1986-5945	4/C 07 D 213/74			
260577	1986-6423	4/C 09 K 17/00			
260799	1986-6232	4/A 61 K 35/78			
262439	1986-6323	4/C 07 D 291/06			
262440	1986-6324	4/C 07 D 291/06			
262451	1986-7089	4/C 08 F 4/62			
262674	1986-6115	4/C 07 D 501/18			
262676	1986-6312	4/A 01 N 43/56			
262677	1986-6368	4/A 01 N			
262698	1987-9686	4/C 07 D 501/18			
262699	1987-9687	4/C 07 D 501/18			
274280	1986-6131	5/F 27 B 9/28			
280596	1981-6360	6/C 12 N 15/18			

MM4A, MM4F Zánik patentů a autorských osvědčení nezaplacením ročních poplatků

(11)	(21)	Int.Cl.(51)	(11)	(21)	Int.Cl.(51)
258843	1986-7864	4/C 10 B 43/00	285585	1992-342	6/B 29 C 33/62
275066	1985-666	5/E 21 C 27/32	285760	1994-213	6/B 01 J 23/88
276114	1990-698	5/B 23 K 11/04	285790	1994-1959	6/B 65 D 83/76
276434	1990-519	5/H 01 B 9/00	285801	1995-297	6/E 04 D 3/36
276925	1990-593	5/A 61 L 15/12	285814	1995-371	6/C 07 C 323/25
278275	1988-840	5/E 01 B 11/36	285865	1996-368	6/G 06 K 7/10
278333	1991-201	5/E 01 B 3/28	285943	1996-387	6/F 02 M 57/02
279785	1991-251	6/A 61 K 38/00	286548	1995-308	7/B 23 K 9/028
280203	1991-281	6/C 07 C 401/00	286901	1994-223	7/F 42 B 33/00
280354	1994-200	6/C 02 F 3/12	287437	1995-433	7/C 10 B 49/02
280713	1991-324	6/A 01 D 80/00			
280983	1991-380	6/C 03 C 17/28			
282013	1996-325	6/A 45 C 3/06			
282283	1996-330	6/B 27 B 33/04			
282447	1993-91	6/C 07 D 501/36			
282553	1995-1937	6/C 22 B 3/44			
282801	1996-297	6/B 60 R 22/24			
282861	1994-1747	6/A 61 F 13/15			
282883	1992-416	6/A 01 B 73/02			
283188	1996-376	6/C 11 B 3/12			
283245	1992-241	6/C 04 B 28/02			
283346	1997-2285	6/F 15 B 21/04			
283847	1992-422	6/C 07 D 205/095			
284152	1992-230	6/A 61 K 9/22			
284383	1997-300	6/C 07 K 7/06			
284464	1994-258	6/D 03 D 47/27			
284503	1990-652	6/D 01 H 4/50			
284611	1995-271	6/A 61 K 31/47			
284661	1991-337	6/G 01 G 19/02			
284732	1995-281	6/A 61 N 1/16			
284920	1996-421	6/A 61 K 31/52			
285002	1996-2151	6/B 61 H 1/00			
285044	1995-2972	6/E 02 D 19/16			
285200	1994-1945	6/A 61 K 31/70			
285388	1995-2778	6/C 07 K 7/16			

MK1K

Zánik užitečných vzorů uplynutím doby platnosti

(11)	(21)	Int.Cl.(51)	(11)	(21)	Int.Cl.(51)
795	1993-1288	5/A 61 G 17/007	6281	1997-6260	6/C 02 F 11/14
796	1993-1289	5/A 61 G 17/007	6302	1997-6249	6/B 42 F 3/00
797	1993-1290	5/A 61 G 17/007	6310	1997-6486	6/E 04 B 1/16
1549	1994-1846	5/H 01 B 9/02	7626	1997-7128	6/F 41 C 9/08
1550	1994-1860	5/B 23 B 41/02	8674	1999-8976	6/B 23 G 1/16
1551	1994-1861	5/F 16 C 19/22			
1552	1994-1869	5/B 65 G 47/00			
1583	1994-1853	5/H 01 B 9/00			
1584	1994-1863	5/A 23 L 2/02			
1585	1994-1864	5/A 23 L 2/02			
1589	1994-1892	5/F 24 H 1/34			
1595	1994-1911	5/E 04 B 1/62			
1656	1994-1870	5/B 01 D 3/40			
1657	1994-1874	5/A 41 D 13/10			
1663	1994-1936	5/F 28 D 9/00			
1738	1994-1915	5/E 03 B 11/00			
1804	1994-1929	5/A 23 L 1/20			
1816	1994-1895	5/B 26 B 1/08			
2112	1994-1894	5/G 09 F 11/02			
2243	1994-2067	5/A 63 B 21/00			
2319	1994-1880	5/B 42 F 7/06			
3129	1994-3310	6/B 32 B 27/00			
5795	1997-6222	6/B 62 M 7/00			
5796	1997-6227	6/A 62 C 4/00			
5798	1997-6240	6/B 27 K 3/00			
5799	1997-6250	6/E 05 F 5/02			
5800	1997-6251	6/E 05 D 15/28			
5801	1997-6265	6/A 23 L 2/00			
5802	1997-6275	6/B 62 J 13/00			
5803	1997-6281	6/A 23 L 2/54			
5866	1997-6261	6/B 66 B 21/00			
5867	1997-6262	6/A 61 G 7/10			
5868	1997-6263	6/C 10 L 5/00			
5869	1997-6271	6/A 41 D 19/00			
5874	1997-6245	6/A 61 J 3/10			
5876	1997-6288	6/E 05 D 3/06			
5892	1997-6258	6/A 23 L 1/305			
5915	1997-6289	6/E 04 F 17/00			
5936	1997-6215	6/B 62 D 33/06			
5937	1997-6221	6/B 64 D 25/102			
5939	1997-6244	6/B 60 D 1/02			
5949	1997-6223	6/B 65 D 69/00			
5950	1997-6254	6/E 04 B 2/70			
5951	1997-6268	6/A 47 J 27/21			
5954	1997-6284	6/G 08 B 13/22			
5956	1997-6286	6/B 23 B 5/46			
5957	1997-6290	6/B 60 R 9/04			
5994	1997-6229	6/A 23 L 1/212			
5995	1997-6235	6/E 04 H 7/30			
5996	1997-6253	6/E 04 B 7/02			
5998	1997-6274	6/B 62 K 25/00			
5999	1997-6276	6/H 01 F 27/42			
6018	1997-6224	6/B 65 D 19/06			
6019	1997-6226	6/B 01 D 53/26			
6020	1997-6242	6/B 23 Q 3/02			
6070	1997-6220	6/A 47 C 1/12			
6124	1997-6243	6/G 09 F 3/03			
6125	1997-6277	6/H 02 G 3/08			
6138	1997-6273	6/E 02 B 15/02			
6173	1997-6231	6/A 47 K 3/022			
6175	1997-6264	6/A 47 B 17/00			
6176	1997-6267	6/A 47 J 27/21			
6177	1997-6287	6/A 47 L 13/20			

MK4Q

Zánik průmyslových vzorů uplynutím doby ochrany

(11)	(21)	Int.Cl.(51)	(11)	(21)	Int.Cl.(51)
22206	1991-24069	5/11-02.01			
22207	1991-24070	5/11-02.01			
22457	1991-24042	5/09-99.01			
23147	1991-24085	5/23-03.02			
23863	1991-24086	5/12-08.01			
26583	1996-28980	6/09-01			
26591	1996-28972	6/26-05			
26592	1996-28973	6/11-02			
26593	1996-28974	6/11-02			
26655	1996-28953	6/17-03			
26656	1996-28961	6/12-16			
26657	1996-28962	6/12-16			
26658	1996-28965	6/25-01			
26674	1996-28944	6/22-01			
26704	1996-28971	6/11-02			
26773	1996-28942	6/12-05			
26774	1996-28964	6/19-06			
26796	1996-28981	6/12-16			
26797	1996-28985	6/06-04			
26825	1996-28951	6/10-07			
26849	1996-28983	6/06-01			
26860	1996-28958	6/24-04			
26901	1996-28956	6/19-06			
26950	1996-28968	6/24-04			
26951	1996-28954	6/06-07			
26952	1996-28955	6/06-03			
26999	1996-28945	6/19-08			
27043	1996-28976	6/07-01			
27145	1996-28977	6/07-01			
27314	1996-28957	6/06-05			
27603	1996-28988	6/07-01			

Zápisy licenčních smluv do patentového rejstříku pro nabyvatele

(11) 287983
 (73) MACHÁČEK Jan Ing., Kostelec nad Orlicí, CZ;
 Nabyvatel: Radek Prouza, Za univerzitou 867,
 518 01 Dobruška
 Druh licence: nevýlučná
 Datum uzavření smlouvy: 22.07.2001
 Datum zápisu smlouvy: 28.08.2001

Zápisy licenčních smluv do rejstříku užitečných vzorů pro nabyvatele

(11) 9177 Datum zápisu smlouvy: 02.08.2001
 (73) KOTAS Miloš, Lanškroun, CZ;
 Nabyvatel: ERILENS s.r.o., Papirenská 6A, 160
 00 Praha 6
 Druh licence: nevýlučná
 Datum uzavření smlouvy: 23.05.2001

Zápisy licenčních smluv do rejstříku průmyslových vzorů pro nabyvatele

- (11) 28675
 (73) MACH Peter Jaroslav, Aylmer, CA;
 Nabyvatel: Bronislava Roubalová, 789 64
 Bohdíkov 109
 Druh licence: nevýlučná
 Datum uzavření smlouvy: 01.05.2000
 Datum zápisu smlouvy: 21.08.2001

NDIK

První prodloužení doby platnosti zápisu užitého vzoru

- | | |
|--|--|
| (51) F 23 C 11/02 | (51) B 60 R 25/06 |
| (11) 6550 | (11) 6594 |
| (21) 1997-7028 | (21) 1997-7048 |
| (22) 07.08.1997 | (22) 14.08.1997 |
| (73) LIBERECKÉ KOTLÁRNY HÖLTER, S.R.O.,
Rychnov u Jablonce nad Nisou, CZ; | (73) ROYAL DEFEND HOLDING A.S., Praha, CZ; |
| (54) Stacionární atmosferické fluidní ohniště | (54) Zamykací západka zabezpečovací soustavy |
| (51) F 23 C 11/02, F 23 H 3/00 | (51) F 03 D 9/02, 7/00, 11/00 |
| (11) 6551 | (11) 6647 |
| (21) 1997-7029 | (21) 1997-7052 |
| (22) 07.08.1997 | (22) 15.08.1997 |
| (73) LIBERECKÉ KOTLÁRNY HÖLTER, S.R.O.,
Rychnov u Jablonce nad Nisou, CZ; | (73) EKO/TEP JINDŘICH BENEŠ, Praha, CZ; |
| (54) Roštnice pro přívod vzduchu do ohniště | (54) Větrná elektrárna |
| (51) F 23 C 11/02 | (51) A 61 G 7/005, 7/012, 7/018 |
| (11) 6552 | (11) 6654 |
| (21) 1997-7030 | (21) 1997-7132 |
| (22) 07.08.1997 | (22) 09.09.1997 |
| (73) LIBERECKÉ KOTLÁRNY HÖLTER, S.R.O.,
Rychnov u Jablonce nad Nisou, CZ; | (73) LINET SPOL. S R.O., Slaný, CZ; |
| (54) Vertikální odlučovač částic u fluidního ohniště | (54) Polohovatelné lůžko, zejména pro nemocniční účely |
| (51) F 24 B 1/188, 1/189, 1/185, 7/04 | (51) A 61 F 5/34 |
| (11) 6553 | (11) 6696 |
| (21) 1997-7031 | (21) 1997-7060 |
| (22) 07.08.1997 | (22) 20.08.1997 |
| (73) VLNA, S.R.O., Milevsko, CZ; | (73) EGO ZLÍN SPOL. S R.O., Zlín, CZ; |
| (54) Krbová vložka s usměrněným prouděním vzduchu | (54) Vakuové fixační prostředky |
| (51) H 01 T 4/06, 4/08 | (51) B 60 D 1/14 |
| (11) 6572 | (11) 6697 |
| (21) 1997-7042 | (21) 1997-7081 |
| (22) 12.08.1997 | (22) 22.08.1997 |
| (73) VJB PARTNER, S.R.O., Jáchymov, CZ; | (73) KALABIS - BĚLÁ, Bělá pod Bezdězem, CZ; |
| (54) Držák bleskojistek | (54) Tažné zařízení |
| (51) F 16 L 55/10, A 62 C 39/00 | (51) C 02 F 3/00, 3/12 |
| (11) 6573 | (11) 6698 |
| (21) 1997-7056 | (21) 1997-7091 |
| (22) 18.08.1997 | (22) 27.08.1997 |
| (73) JIROUT-KOMPRESORY SPOL. S R.O.,
Pardubice, CZ; | (73) ENVI-PUR, S.R.O., Tábor, CZ; |
| (54) Zařízení pro automatické rozpojení tlakového rozvodu | (54) Zařízení na biologické čištění odpadních vod |
| (51) F 16 T 1/10 | (51) E 21 C 25/56 |
| (11) 6574 | (11) 6700 |
| (21) 1997-7057 | (21) 1997-7111 |
| (22) 18.08.1997 | (22) 04.09.1997 |
| (73) RACIOTERM-STROJÍRNA, S.R.O., Kolín, CZ; | (73) STROJÍRNY TOMÁŠ A.S., Ratíškovice, CZ; |
| (54) Termický kapslový odvaděč kondenzátu | (54) Důlní stroj |
| (51) E 01 B 13/02 | (51) E 01 B 13/02 |
| (11) 6706 | (11) 6706 |
| (21) 1997-7154 | (21) 1997-7154 |
| (22) 15.09.1997 | (22) 15.09.1997 |
| (73) LONGIN Pavel Ing., Havlíčkův Brod, CZ; | (73) LONGIN Pavel Ing., Havlíčkův Brod, CZ; |
| (54) KOUDELKA Milan Ing., Praha, CZ; | (73) KOUDELKA Milan Ing., Praha, CZ; |

(54)	Opěrka proti putování kolejnicových pasů	(54)	Zařízení pro uložení předmětů, tvořících vybavení interiéru
(51)	B 60 T 7/08	(51)	H 05 H 1/34
(11)	6711	(11)	6841
(21)	1997-7172	(21)	1997-7163
(22)	18.09.1997	(22)	17.09.1997
(73)	JZA, A.S., Praha, CZ;	(73)	ŠPATENKA Petr Doc. RnDr. CSc., České Budějovice, CZ;
(54)	Ruční dvojitá překlápěcí brzda	(54)	Zařízení pro diagnostiku depozičního plazmatu
(51)	F 04 D 29/42	(51)	E 04 F 13/04
(11)	6739	(11)	6862
(21)	1997-7173	(21)	1997-7065
(22)	19.09.1997	(22)	20.08.1997
(73)	ISH - ČERPADLA A.S., Olomouc, CZ;	(73)	HARTINGER Antonín, Libina, CZ;
(54)	Spirála odstředivého čerpadla	(54)	HARTINGER Nikola, Libina, CZ;
(51)	B 65 D 6/16	(54)	Pletivo s keramickými distančními prvky
(11)	6776	(51)	E 04 H 4/00, 4/04
(21)	1997-7098	(11)	6863
(22)	01.09.1997	(21)	1997-7076
(73)	MODEL OBALY, A.S., Opava, CZ;	(22)	22.08.1997
(54)	Rohová ochrana stohovaného zboží	(73)	SMETANA Jaroslav, Praha, CZ;
(51)	E 05 B 65/12, B 60 R 25/06	(54)	Bazén, zejména z polypropylenu
(11)	6786	(51)	F 16 L 5/02, H 02 G 3/22
(21)	1997-7229	(11)	6870
(22)	01.10.1997	(21)	1997-7095
(73)	AMBROŽ Petr, Velké Meziříčí, CZ;	(22)	29.08.1997
(54)	Zařízení pro uzamčení pohyblivých součástí vozidel	(73)	BĚTONBAU, S.R.O., Praha, CZ;
(51)	B 65 D 27/00	(54)	Stěnová průchodka
(11)	6794	(51)	A 01 G 23/099, B 60 P 3/41, B 61 D 3/00, B 66 F 9/00
(21)	1997-7140	(11)	6887
(22)	11.09.1997	(21)	1997-7326
(73)	PROTRADE, S.R.O., Praha, CZ;	(22)	27.10.1997
(54)	Bezpečnostní polyetylenová obálka	(73)	LESNÍ SPOLEČNOST JIHOMORAVSKÉ LESY, A.S., BRNO, DIVIZE VELKÉ MEZIŘÍČÍ, O.Z., Velké Meziříčí, CZ;
(51)	A 01 D 34/73 // A 01 D 101:00	(54)	Zařízení pro začelování bloku kulatiny
(11)	6799	(51)	B 42 D 5/04
(21)	1997-7212	(11)	6889
(22)	26.09.1997	(21)	1997-7333
(73)	WISCONSIN ENGINEERING CZ, S.R.O., Praha, CZ;	(22)	31.10.1997
(54)	Žací nůž trávnickového žacího stroje	(73)	FOTOVIDEO SPOL. S R.O., Ostrava, CZ;
(51)	G 01 N 27/30	(54)	Závěsný kalendář s dekorativní omyvatelnou deskou
(11)	6815	(51)	F 24 F 11/02
(21)	1997-7103	(11)	6895
(22)	02.09.1997	(21)	1997-7351
(73)	NOVOTNÝ Ladislav Ing., Praha, CZ;	(22)	05.11.1997
(54)	Konstrukce obnovovatelné elektrody rtuť/stříbro (Hg/Ag-elektrody)	(73)	JEVGENIJ POLTAVCEV POLY TECH SERVIS, Praha, CZ;
(51)	H 01 H 75/10, 77/06	(54)	Klapkový regulační systém konstantního průtoku
(11)	6817	(51)	H 01 G 13/00
(21)	1997-7106	(11)	6969
(22)	03.09.1997	(21)	1997-7337
(73)	OEZ S.R.O., Letohrad, CZ;	(22)	04.11.1997
(54)	Vybovovací jednotka, zvláště pro jističe a vypínače	(73)	LUX S.R.O., Jablonné nad Orlicí, CZ;
(51)	E 01 F 9/047	(54)	Leptací lázeň s obdélníkovým pulzním proudem pro leptání hliníkové folie se zvýšenou pevností v ohybu
(11)	6825	(51)	G 05 B 6/00
(21)	1997-7263	(11)	6991
(22)	09.10.1997	(21)	1997-7469
(73)	ČESKÉ VYSOKÉ UČENÍ TECHNICKÉ, FAKULTA STROJNÍ, Praha, CZ;	(22)	10.12.1997
(54)	Zpomalovací překážka pro automobily	(73)	INTERAGENCIE, A.S., Praha, CZ;
(51)	A 47 B 96/14		
(11)	6837		
(21)	1997-7122		
(22)	08.09.1997		
(73)	NÁBYTEK VASA, S.R.O., Tábor, CZ;		

- (54) Zařízení pro shromažďování a třídění kovových odpadových materiálů
- (51) B 01 D 21/02, 21/24, B 23 Q 11/10
(11) 7010
(21) 1997-7298
(22) 21.10.1997
(73) TAJMAC-ZPS, A.S., Zlín, CZ;
(54) Zařízení na sedimentaci chladicí kapaliny
- (51) B 60 R 25/06
(11) 7036
(21) 1997-7294
(22) 17.10.1997
(73) AMBROŽ Petr, Velké Meziříčí, CZ;
(54) Zařízení pro uzamčení mechanismu řazení u motorových vozidel
- (51) B 60 L 5/08
(11) 7119
(21) 1997-7409
(22) 24.11.1997
(73) STEMMANN-TECHNIK GMBH, Schüttorf, DE;
(54) Lyžina sběrače proudu elektricky poháněných vozidel, napájených z vrchního vedení
- (51) E 04 B 1/24, E 04 H 1/12, E 04 B 2/58
(11) 7134
(21) 1997-7096
(22) 29.08.1997
(73) VÍT Martin Ing., Praha, CZ;
LIVERS Antonín, Praha, CZ;
(54) Ocelový skelet pro montované stavby
- (51) E 06 B 3/66
(11) 7483
(21) 1997-7092
(22) 28.08.1997
(73) KRIŠTŮFEK Ivan, Praha, CZ;
TAUCHMAN Karel, Praha, CZ;
(54) Izolační dvojskla a prostorově působícími optickými efekty
- (51) B 60 R 25/06
(11) 7591
(21) 1997-7046
(22) 14.08.1997
(73) ROYAL DEFEND HOLDING A.S., Praha, CZ;
(54) Zamykací systém k blokování řadicí páky automobilu
- (51) B 60 R 25/06
(11) 7592
(21) 1997-7047
(22) 14.08.1997
(73) ROYAL DEFEND HOLDING A.S., Praha, CZ;
(54) Zabezpečovací soustava pro blokování řadicí páky automobilu

NDIK**Druhé prodloužení doby platnosti zápisu užitého vzoru**

- | | |
|--|--|
| (51) F 16 K 17/00, 17/04, 17/20 | (11) 2466 |
| (11) 2430 | (21) 1994-2920 |
| (21) 1994-2795 | (22) 09.09.1994 |
| (22) 15.08.1994 | (73) Topol Jan ing., Kutná Hora, CZ; |
| (73) Ostroj Opava, a.s., Opava, CZ; | (54) Zařízení na odběr vody z hladiny nádrže |
| (54) Pojistný ventil, zejména pro zvětšené průtoky | |
| (51) C 02 F 1/40, E 02 B 15/04 | (51) A 01 K 23/00 |
| | (11) 2702 |

- (21) 1994-2910
 (22) 16.09.1994
 (73) Keramost a.s., Most, CZ;
 (54) Látka k zachycování tekutých výkalů domácích zvířat, zejména koček
- (51) F 21 V 31/00, 19/00, F 21 S 1/10
 (11) 2882
 (21) 1994-3087
 (22) 03.11.1994
 (73) FINANCIERE DES APPLICATIONS DE L'ELECTRICITE S.A., Bruxelles, BE;
 (54) Osvětlovací těleso, zejména pro veřejné nebo průmyslové osvětlení
- (51) E 05 B 11/06, 9/04, 19/04
 (11) 7334
 (21) 1997-6906
 (22) 08.07.1994
 (73) KABA GEGE GMBH, Herzogenburg, AT;
 (54) Sestava plochý klíč a uzamykací vložka

ND4Q

První obnova doby ochrany průmyslového vzoru

- | | |
|--------------------------------------|---|
| (51) 07-06 | (51) 12-16 |
| (11) 27058 | (11) 27149 |
| (21) 1996-29404 | (21) 1996-29386 |
| (22) 13.08.1996 | (22) 09.08.1996 |
| (54) Kořenka | (54) Panel střední konsoly osobního automobilu |
| (51) 07-06 | (51) 12-08 |
| (11) 27059 | (11) 27150 |
| (21) 1996-29405 | (21) 1996-29402 |
| (22) 13.08.1996 | (22) 13.08.1996 |
| (54) Těsnící uzávěr na kořenku | (54) Karoserie zvýšeného autokaru |
| (51) 07-01 | (51) 12-16 |
| (11) 27060 | (11) 27154 |
| (21) 1996-29406 | (21) 1996-29422 |
| (22) 13.08.1996 | (22) 22.08.1996 |
| (54) Sklenice | (54) Vnější postranice osobního automobilu s otvory |
| (51) 20-03 | (51) 12-08 |
| (11) 27086 | (11) 27155 |
| (21) 1996-29380 | (21) 1996-29451 |
| (22) 06.08.1996 | (22) 29.08.1996 |
| (54) Těleso reklamního nosiče | (54) Karoserie dálkového autobusu |
| (51) 13-03 | (51) 25-01 |
| (11) 27094 | (11) 27193 |
| (21) 1996-29424 | (21) 1996-29353 |
| (22) 22.08.1996 | (22) 17.07.1996 |
| (54) Elektrické instalační prvky | (54) Stavební prvek |
| (51) 12-16 | (51) 23-02 |
| (11) 27095 | (11) 27205 |
| (21) 1996-29432 | (21) 1996-29610 |
| (22) 27.08.1996 | (22) 07.10.1996 |
| (54) Střední panel přístrojové desky | (54) Víko pro splachovací nádržku |
| (51) 19-08 | (51) 23-03 |
| (11) 27096 | (11) 27215 |
| (21) 1996-29476 | (21) 1996-29573 |
| (22) 09.09.1996 | (22) 25.09.1996 |
| (54) Zabezpečovací pečeť | (54) Krbová kamna |
| (51) 19-06 | (51) 08-07 |
| (11) 27138 | (11) 27254 |
| (21) 1996-29565 | (21) 1996-29384 |
| (22) 19.09.1996 | (22) 08.08.1996 |
| (54) Pero | (54) Bezpečnostní petlice |

(51)	07-01	(51)	19-08
(11)	27255	(11)	27592
(21)	1996-29387	(21)	1996-29396
(22)	09.08.1996	(22)	05.08.1996
(54)	Sada nádobí	(54)	Hospodářské tiskopisy
(51)	19-08	(51)	19-08
(11)	27256	(11)	27593
(21)	1996-29415	(21)	1996-29397
(22)	21.08.1996	(22)	05.08.1996
(54)	Etiketa pro ovládací panel automatiky dojení	(54)	Hospodářské tiskopisy
(51)	21-01	(51)	19-08
(11)	27278	(11)	27594
(21)	1996-29502	(21)	1996-29398
(22)	17.09.1996	(22)	05.08.1996
(54)	Stavebnicový prvek	(54)	Hospodářské tiskopisy
(51)	21-01	(51)	19-08
(11)	27279	(11)	27595
(21)	1996-29503	(21)	1996-29399
(22)	17.09.1996	(22)	05.08.1996
(54)	Stavebnicový prvek	(54)	Hospodářské tiskopisy
(51)	21-01	(51)	19-08
(11)	27283	(11)	27596
(21)	1996-29524	(21)	1996-29400
(22)	17.09.1996	(22)	05.08.1996
(54)	Hračka ve formě zvířátka	(54)	Hospodářské tiskopisy
(51)	21-01	(51)	19-08
(11)	27286	(11)	27597
(21)	1996-29538	(21)	1996-29401
(22)	17.09.1996	(22)	05.08.1996
(54)	Stavebnicový prvek	(54)	Hospodářské tiskopisy
(51)	21-01	(51)	09-03
(11)	27287	(11)	27619
(21)	1996-29539	(21)	1996-29434
(22)	17.09.1996	(22)	27.08.1996
(54)	Stavebnicový prvek	(54)	Krabička na přepravu a uchování krémového sýra
(51)	21-01	(51)	19-08
(11)	27288	(11)	27641
(21)	1996-29543	(21)	1996-29392
(22)	17.09.1996	(22)	05.08.1996
(54)	Stavebnicový prvek ve tvaru člunu	(54)	Hospodářské tiskopisy
(51)	21-01	(51)	19-08
(11)	27308	(11)	27642
(21)	1996-29546	(21)	1996-29395
(22)	17.09.1996	(22)	05.08.1996
(54)	Podvozek pro autíčko	(54)	Hospodářské tiskopisy
(51)	19-08	(51)	12-12
(11)	27417	(11)	27643
(21)	1996-29416	(21)	1996-29403
(22)	21.08.1996	(22)	13.08.1996
(54)	Etiketa s piktogramy	(54)	Skládací invalidní vozík
(51)	19-08	(51)	19-08
(11)	27589	(11)	27943
(21)	1996-29378	(21)	1996-29436
(22)	05.08.1996	(22)	28.08.1996
(54)	Hospodářské tiskopisy	(54)	Hospodářské tiskopisy
(51)	19-08	(51)	19-08
(11)	27590	(11)	27944
(21)	1996-29393	(21)	1996-29437
(22)	05.08.1996	(22)	28.08.1996
(54)	Hospodářské tiskopisy	(54)	Hospodářské tiskopisy
(51)	19-08	(51)	19-08
(11)	27591	(11)	27945
(21)	1996-29394	(21)	1996-29438
(22)	05.08.1996	(22)	28.08.1996
(54)	Hospodářské tiskopisy	(54)	Hospodářské tiskopisy

(51)	19-08
(11)	27946
(21)	1996-29440
(22)	28.08.1996
(54)	Hospodářské tiskopisy
(51)	19-08
(11)	27947
(21)	1996-29441
(22)	28.08.1996
(54)	Hospodářské tiskopisy
(51)	19-08
(11)	27948
(21)	1996-29442
(22)	28.08.1996
(54)	Hospodářské tiskopisy
(51)	19-08
(11)	27949
(21)	1996-29443
(22)	28.08.1996
(54)	Hospodářské tiskopisy
(51)	19-08
(11)	27950
(21)	1996-29444
(22)	28.08.1996
(54)	Hospodářské tiskopisy
(51)	19-08
(11)	27951
(21)	1996-29445
(22)	28.08.1996
(54)	Hospodářské tiskopisy
(51)	06-01
(11)	28219
(21)	1996-29448
(22)	28.08.1996
(54)	Reklamní lavice s masivními bočnicemi
(51)	06-01
(11)	28220
(21)	1996-29449
(22)	28.08.1996
(54)	Reklamní lavice s profilovou nosnou konstrukcí

ND4Q**Druhá obnova doby ochrany průmyslového vzoru**

(51)	25-03.01
(11)	23828
(21)	1991-25012
(22)	20.12.1991
(54)	Sestava stavebnicových prvků tvaru L

PD4A**Převod práv a ostatní změny majitelů patentů**

(11)	264463	(11)	276032
(21)	1987-6948	(21)	1989-6959
(73)	IVAX-CR A.S., Opava, CZ;	(73)	IVAX-CR A.S., Opava, CZ;
(11)	268211	(11)	276359
(21)	1987-9016	(21)	1989-6762
(73)	IVAX-CR A.S., Opava, CZ;	(73)	IVAX-CR A.S., Opava, CZ;
(11)	270492	(11)	277865
(21)	1988-7051	(21)	1989-4695
(73)	IVAX-CR A.S., Opava, CZ;	(73)	IVAX-CR A.S., Opava, CZ;

(11)	277957	(11)	285774
(21)	1988-3848	(21)	1998-1595
(73)	IVAX - CR A.S., Opava-Komárov, CZ;	(73)	VIPA CZ S.R.O., Liberec, CZ;
(11)	277958	(11)	287080
(21)	1988-4309	(21)	1997-3120
(73)	IVAX - CR A.S., Opava-Komárov, CZ;	(73)	IVAX-CR A.S., Opava, CZ;
(11)	278025	(11)	287130
(21)	1990-5316	(21)	1998-4055
(73)	ROTOP PHARMAKA GMBH, Radeberg, DE;	(73)	IVAX-CR A.S., Opava, CZ;
(11)	278725	(11)	287176
(21)	1990-4831	(21)	1997-3144
(73)	IVAX-CR A.S., Opava, CZ;	(73)	IVAX-CR A.S., Opava, CZ;
(11)	278863	(11)	287518
(21)	1992-2770	(21)	1996-1199
(73)	IVAX-CR A.S., Opava, CZ;	(73)	TRUSTFIN AKCIOVÁ SPOLEČNOST, Praha, CZ;
(11)	278921	(11)	287623
(21)	1992-3546	(21)	1994-2456
(73)	IVAX-CR A.S., Opava, CZ;	(73)	IVAX-CR A.S., Opava, CZ;
(11)	279593	(11)	287913
(21)	1991-74	(21)	1993-2838
(73)	EEE EUROPEAN ENGINEERING & ENVIRONMENT SAH, Luxemburg, LU;	(73)	POLYMEX, VEŘEJNÁ OBCHODNÍ SPOLEČNOST PRAHA-VÝCHOD, Čakovičky, CZ;
(11)	279877	(11)	287983
(21)	1991-2396	(21)	1999-373
(73)	IVAX-CR A.S., Opava, CZ;	(73)	MACHÁČEK Jan Ing., Kostelec nad Orlicí, CZ;
(11)	280553	(11)	288004
(21)	1994-2089	(21)	1997-1683
(73)	IVAX-CR A.S., Opava, CZ;	(73)	BEC FRERES S.A., Saint Georges d'Orques, FR;
(11)	280726	(11)	288006
(21)	1994-2827	(21)	1997-2873
(73)	IVAX-CR A.S., Opava, CZ;	(73)	BEC FRERES S.A., Saint Georges d'Orques, FR;
(11)	281130	(11)	288321
(21)	1993-1214	(21)	1996-3585
(73)	IVAX - CR A.S., Opava-Komárov, CZ;	(73)	TRUSTFIN AKCIOVÁ SPOLEČNOST, Praha, CZ;
(11)	281174	(11)	288383
(21)	1993-1669	(21)	1993-1834
(73)	IVAX-CR A.S., Opava, CZ;	(73)	E.I. DU PONT DE NEMOURS AND COMPANY, Wilmington, DE, US;
(11)	283391	(11)	288449
(21)	1992-2833	(21)	1996-3271
(73)	IVAX-CR A.S., Opava, CZ;	(73)	PLASPAQ S.A., Broc, CH;
(11)	283516	(11)	288849
(21)	1996-2677	(21)	1997-442
(73)	IVAX-CR A.S., Opava, CZ;	(73)	LONZA AG, Visp, CH;
(11)	283627		
(21)	1994-1015		
(73)	TRUSTFIN AKCIOVÁ SPOLEČNOST, Praha, CZ;		
(11)	285219		
(21)	1990-5376		
(73)	MARTINSWERK GMBH, Bergheim, DE;		
(11)	285276		
(21)	1997-2596		
(73)	MARTINSWERK GMBH, Bergheim, DE;		
(11)	285478		
(21)	1993-1302		
(73)	SHOWA DENKO K.K., Tokyo, JP;		
(11)	285553		
(21)	1998-375		
(73)	SHOWA DENKO K.K., Tokyo, JP;		

PD1K

Převod práv a ostatní změny majitelů užitečných vzorů

(11)	3841	(11)	10345
(21)	1995-4005	(21)	2000-10997
(73)	EUROSEAL LIBEREC A.S., Liberec, CZ;	(73)	BRUSH S.E.M., S.R.O., Praha, CZ;
(11)	6379	(11)	10420
(21)	1997-6816	(21)	2000-11052
(73)	VIPA CZ S.R.O., Liberec, CZ;	(73)	VIPA CZ S.R.O., Liberec, CZ;
(11)	6635	(11)	10488
(21)	1997-6923	(21)	2000-10891
(73)	VYCOM SPOL. S R.O., Brno, CZ;	(73)	KASÁČEK Karel, Mělník, CZ;
(11)	6706	(11)	11324
(21)	1997-7154	(21)	2001-11970
(73)	LONGIN Pavel Ing., Havlíčkův Brod, CZ; KOUDELKA Milan Ing., Praha, CZ;	(73)	AQUATEST A.S., Praha, CZ;
(11)	6837		
(21)	1997-7122		
(73)	NÁBYTEK VASA, S.R.O., Tábor, CZ;		
(11)	6889		
(21)	1997-7333		
(73)	FOTOVIDEO SPOL. S R.O., Ostrava, CZ;		
(11)	7259		
(21)	1997-7376		
(73)	ASP CZECH, S.R.O., Březová, CZ;		
(11)	7666		
(21)	1998-8013		
(73)	ASP CZECH S. R. O., Březová, CZ;		
(11)	7746		
(21)	1998-8014		
(73)	ASP CZECH S.R.O., Březová, CZ; PULPÁNOVÁ Alena, Olomouc, CZ;		
(11)	8531		
(21)	1998-8797		
(73)	PLECA Roman, Krnov, CZ;		
(11)	8946		
(21)	1999-9356		
(73)	PLECA Roman, Krnov, CZ;		
(11)	9098		
(21)	1999-9625		
(73)	PLECA Roman, Krnov, CZ;		
(11)	9148		
(21)	1999-9616		
(73)	PLECA Roman, Krnov, CZ;		
(11)	9257		
(21)	1999-9778		
(73)	FIRMA VÁCLAV PAČL, Havířov, CZ;		
(11)	9278		
(21)	1999-8889		
(73)	ING. JAN BERÁNEK, CSC.-CHEMMAL, Pardubice, CZ;		
(11)	10199		
(21)	2000-10825		
(73)	WISCONSIN ENGINEERING CZ S.R.O., Praha, CZ;		

QA9A

Nabídka licence

- (73) Podlogar Karel ing., Ústí nad Labem, CS;
(11) 275529
(54) Zapojení výstupního obvodu regulátoru
- (73) Müller Jindřich, Ústí nad Labem, CZ;
(11) 277923
(54) Bezpečnostní zesílení dveří, zejména dveří otevírajících se dovnitř
- (73) C. S. C. S. R. O., Praha, CZ;
(11) 288447
(54) Způsob výroby methylesteru nebo ethylesteru kyseliny arachidonové
- (73) VÍTKOVICE, A. S., Ostrava, CZ;
(11) 288705
(54) Biologická čistírna odpadních vod, zejména splaškových z malých obcí
- (73) VÍTKOVICE, A. S., Ostrava, CZ;
(11) 288825
(54) Způsob zpracování odpadů na bázi oxidů železa s ropnými látkami pro výrobu železa a jeho slitin

Částečný výmaz užitého vzoru

- (11) 6790
- (21) 1997-6728
- (22) 14.07.1995
- (54) Bezpečnostní systém

Bezpečnostní systém ochrany vozidla proti krádeži, obsahující zámek (10) řazení převodů ovladatelný ovládacím prostředkem tvořeným klíčem (20) a připevněný k podvozku vozidla, přičemž zámek (10) řazení převodů má uzamykací hřídel (40, 70) axiálně přemísťovatelný mezi vysunutou a zataženou polohou a odtahovatelný z vysunuté do zatažené polohy v reakci na uvedení zámku (10) do činnosti ovládacím prostředkem tvořeným klíčem (20), zámek (10) je připevnění k podvozku vozidla v blízkosti páky (12) řazení převodů vozidla a je umístěn alespoň částečně uvnitř schránky (36) páky (12) řazení převodů vozidla, přičemž zámek (10) má první mechanickou západku pro uzamykání hřídele (40, 70) v jeho vysunuté poloze, uvolnitelnou z hřídele (40, 70) po uvedení zámku (10) do činnosti klíčem (20), zámek (10) páky (12) řazení převodů vozidla má vysunutou polohu pro blokování prostředku řazení převodů při vysunuté uzamčené poloze hřídele (40, 70) a zataženou polohu pro uvolnění blokovací páky (12) řazení převodů vozidla, v y z n a č u j í c í s e t í m, že obsahuje upevňovací konzolu (32, 62), která je upevněna na podvozku (34) vozidla a zámek (10) páky (12) řazení převodů je připevněn k této konzole (32, 62) a dále obsahuje uzamykací kolík (50) pro uzamčení zámku (10) páky (12) řazení převodů na konzole (32, 62) a zámek (10) má druhou mechanickou západku, jež zapadá do kolíku (50) a je uvolnitelná klíčem (20).

Původní závislé nároky na ochranu 5 až 13 zůstávají v platnosti s tím, že jsou přečíslovány na nároky na ochranu 2 až 10 a je u nich odpovídajícím způsobem změněno vyznačení závislosti na nárocích předcházejících.

Datum vydání rozhodnutí o částečném výmazu: 09.08.2001

Částečný výmaz působí od: 17.11.1997

- (11) 48
- (21) 46 - 92
- (22) 25.11.1991
- (54) Zařízení pro mechanické zabezpečení motorových vozidel proti zcizení

Nároky na ochranu se stanovují takto:

1. Zařízení pro mechanické zabezpečení motorových vozidel proti zcizení, zahrnující do karoserie (9) vozidla zapuštěné těleso (3) zámku (12), upevněné na nepohyblivé části (8) vozidla, v jehož nedemontovatelné části (1) je upravena samostatná bezpečnostní vložka (2), která je přistavena k odpruženému zajišťovacímu kolíku (5), k němuž je protilehle přiřazen třmen (10), upravený na pohyblivé části (7) vozidla, vyznačující se tím, že nepohyblivou část (8) tvoří vzpěrná tyč řazení, zatímco pohyblivou část (7) řadící tyč.

Datum vydání rozhodnutí o částečném výmazu: 21.8.2001

Částečný výmaz působí od: 24.2.1993

Opravy

TD4A

V patentovém spisu dokumentu (11) **288247** - B6 a ve Věstníku č. 5 / 2001 v části "Udělené patenty" na str. 207 u zmíněného dokumentu je chybně uvedena adresa zástupce. Správná úplná adresa má být: (74) "Nowaková Naděžda RNDr. CSc., Neustupného 1832/22, Praha 5, 15500".

TH4A

V patentovém spisu dokumentu (11) **287868** - B6 jsou uvedeny chybné údaje, které se opravují takto:

- stránka 26, nároky 11. až 15., tj. řádky 13, 17, 21, 25 a 29 = za slovem "nároku", místo čísel "10" (a "12" u 13. nároku) má vždy být číslo "1".

Oznámení o chybném označení desek Věstníku č. 9 / 2001

Na hřbetní části desek Věstníku č. 9 / 2001 bylo chybně uvedeno nesprávné číslo Věstníku. Úřad se omlouvá za toto nedopatření.

OBSAH

Číselné kódy pro označování bibliografických dat	2725
Přehled zveřejněných přihlášek ochranných známek	2726
Zveřejnění přihlášek ochranných známek	2727
Přehled zápisů ochranných známek	2902
Zápisy ochranných známek	2903
Úřední rozhodnutí a oznámení	
Obnovy ochranných známek	3000
Převody ochranných známek	3032
Částečné převody ochranných známek	3038
Změny v údajích o majitelích chranných známek	3044
Omezení seznamu výrobků a služeb ochranných známek	3051
Změna v úpravě ochranné známky	
Zániky ochranných známek	3052
Zápisy licenčních smluv k ochranným známkám	3058
Mezinárodní zápisy ochranných známek	3062
Výmazy ochranných známek	3065
Úřední oznámení	3066
Zveřejněné přihlášky ochranných známek - barevná vyobrazení	3067

SOMMAIRE

Codes numériques d'identifier des données bibliographiques	2725
Aperçu des demandes d'enregistrement des marques publiées	2726
Publications des demandes d'enregistrement des marques	2727
Aperçu des enregistrements des marques	2902
Enregistrements des margues	2903
Décisions et avis de l'Office	
Renouvellements des marques	3000
Cessions des marques	3032
Cessions partielles des marques	3038
Changements des données relatives aux titulaires des marques	3044
Limitation de la liste des produits et des services	3051
Changements de la configuration de la marque	
Annulations des marques	3052
Enregistrements des contrats de licence	3058
Enregistrements internationaux des marques	3062
Radiations des marques	3065
Avis de l'Office	3066
Demandes d'enregistrement des marques - reproductions en couleur	3067

TABLE OF CONTENTS

Numerical Codes for Identification of Bibliographic Data	2725
Survey of Published Trademark Applications	2726
Publications of Trademark Applications	2727
Survey of Trademark Registrations	2902
Trademark Registrations	2903
Official Decisions and Announcements	
Trademark Renewals	3000
Trademark Assignments	3032
Partial Trademark Assignments	3038
Changes of Data Relating to Trademark Holders	3044
Limitation of the List of Goods and Services	3051
Change in the reproduction of the Trademark	
Trademark Lapse	3052
Registrations of Licence Contracts Concerning Trademarks	3058
International Registrations of Trademarks	3062
Trademark Cancellations	3065
Official Announcements	3066
Published Trademark Applications - Colour Reproductions	3067

СОДЕРЖАНИЕ

Нумерационные коды для идентификации библиографических данных	2725
Обзор опубликованных заявок на товарные знаки	2726
Публикации заявок на товарные знаки	2727
Обзор регистраций товарных знаков	2902
Регистрации товарных знаков	2903
Официальные решения и сообщения	
Продления регистрации товарных знаков	3000
Переуступки товарных знаков	3032
Частичные переуступки товарных знаков	3038
Изменения данных касающихся владельцев товарных знаков	3044
Ограничение перечня товаров и услуг	3051
Изменение в оформлении товарного знака	
Аннуляции товарных знаков	3052
Регистрации лицензионных договоров о товарных знаках	3058
Международные регистрации товарных знаков	3062
Аннулирования регистрации товарных знаков	3065
Официальные сообщения	3066
Опубликованные заявки товарных знаков - цветные изображения	3067

INHALT

Numerische Koden für Bezeichnung der bibliographischen Daten	2725
Übersicht der veröffentlichten Markenmeldungen	2726
Veröffentlichungen der Markenmeldungen	2727
Übersicht der eingetragenen Marken	2902
Eingetragene Marken	2903
Amtliche Entscheidungen und Bekanntmachungen	
Erneuerungen der Marken	3000
Markenübertragungen	3032
Teilweise Markenübertragungen	3038
Änderungen in den Angaben betreffend Markeninhaber	3044
Einschränkung des Verzeichnisses der Waren und Dienstleistungen	3051
Änderung in der Gestaltung der Marke	
Erlöschen der Marken	3052
Eintragungen der Markenlizenzverträge	3058
Internationale Registrierungen der Marken	3062
Markenlöschungen	3065
Amtliche Bekanntmachungen	3066
Veröffentlichte Markenmeldungen - Farbdarstellungen	3067

Číselné INID kódy pro označování bibliografických dat ochranných známek

Číselné INID kódy pro označování bibliografických dat ochranných známek

111	Číslo zápisu OZ (registrace)
811	Mezinárodní číslo zápisu OZ
151	Datum zápisu
180	Předpokládané datum uplynutí platnosti zápisu/obnovy
210	Číslo přihlášky OZ (spisu)
220	Datum podání přihlášky
442	Datum zveřejnění přihlášky po průzkumu
450	Datum zveřejnění registrace OZ
320	Datum vzniku práva přednosti a služeb
511	Kód třídy výrobků a služeb
540	Reprodukce OZ
554	Prostorová OZ
510	Seznam chráněných výrobků a služeb
590	Údaje o barevnosti OZ
551	Kolektivní OZ
730	Identifikace majitele OZ - jméno a název firmy, ulice, PSČ a místo sídla majitele, stát, příp. stát USA
740	Identifikace zástupce - jméno a název firmy, ulice, PSČ a místo sídla zástupce
890	Název státu ochrany MOZ

INID codes and minimum required for the identification of bibliographic data relating to marks

111	Number of the registration of the mark
811	Number of the international registration of the mark
151	Date of the registration
180	Expected expiration date of the registration/renewal
210	Number of the application
220	Date of filing of the application
442	Date of the publication of the examined application
450	Date of the publication of the registration
320	Date of filing of the first application
511	Class of goods and services
540	Reproduction of the mark
554	Three-dimensional mark
510	List of protected goods and services
590	Information concerning colours of the mark
551	The collective mark
730	Identification of the trademark holder - name and firm name, street, postcode and place of the headquarter of the trademark holder, country, possibly State of the USA
740	Identification of the representative - name and firm name, street, postcode and place of the headquarter of the representative
890	Country of protection of the international mark

INID - Kennzahlen und erforderliches Minimum für die Kennzeichnung bibliographischer Daten zu Marken

111	Nummer der Registrierung des Warenzeichens
811	Nummer der internationalen Registrierung des Warenzeichens
151	Datum der Registrierung
180	Voraussichtliches Datum des Fristablaufs der Registrierung/der Erneuerung
210	Nummer der Anmeldung des Warenzeichens (der Schrift)
220	Datum der Einreichung der Anmeldung
442	Datum der Veröffentlichung der Anmeldung nach der Prüfung
450	Datum der Veröffentlichung der Registrierung des Warenzeichens

320	Datum der Entstehung des Prioritätsrechts
511	Kod der Klasse der Waren und Dienstleistungen
540	Wiedergabe des Warenzeichens
554	Räumliches Warenzeichen
510	Verzeichnis der geschützten Waren und Dienstleistungen
590	Angabe betreffend die Farbigkeit des Warenzeichens
551	Kollektives Warenzeichen
730	Identifizierung des Warenzeichen inhabers - Name und Handelsfirma, Straße, PLZ und Sitz des Inhabers, Staat, ev. Stat der Vereinigten Staaten von Amerika
740	Identifizierung des Vertreters - Name und Handelsfirma, Straße, PLZ und Sitz des Firma des Vertreters
890	Staat des Schutzes des internationalen Warenzeichens

Codes INID et minimum requis pour l'identification des données bibliographiques concernant les marques

111	Numéro de l'enregistrement de la marque
811	Numéro de l'enregistrement international de la marque
151	Date de l'enregistrement
180	Date prévue de l'expiration de l'enregistrement (du renouvellement)
210	Numéro de la demande
220	Date de dépôt de la demande
442	Date de la publication de la demande examinée
450	Date de la publication de l'enregistrement de la marque
320	Date de dépôt de la première demande
511	Code de classe des produits et services
540	Reproduction de la marque
554	Marque tridimensionnelle
510	Liste des produits ou services protégés
590	Informations concernant les couleurs de la marque
551	Marque collective
730	Identification du titulaire de la marque - nom et nom commercial, rue, code postal et siège du titulaire, pays, éventuellement Etat des Etats Unis d'Amérique
740	Identification du mandataire - nom et nom commercial, rue, code postal et siège du mandataire
890	Etat de la protection de la marque internationale

Коды для идентификации библиографических данных, относящихся к товарным знакам

111	Номер регистрации товарного знака
811	Номер международной регистрации товарного знака
151	Дата регистрации
180	Дата прекращения действия регистрации/возобновления
210	Номер заявки товарного знака
220	Дата подачи заявки
442	Дата публикации заявки после экспертизы
450	Дата публикации регистрации товарного знака
320	Дата возникновения прав приоритета
511	Код класса товаров и услуг
540	Изображение товарного знака
554	Объемный знак
510	Перечень охраняемых товаров и услуг
590	Указание цветов товарного знака
551	Коллективный знак
730	Идентификация владельца товарного знака - фамилия и название фирмы, улица, почтовый код и место пребывания владельца, государство или штат США
740	Идентификация поверенного - фамилия и название фирмы, улица, почтовый код и место поверенного
890	Название государства охраны международного товарного знака

PŘEHLED zveřejněných přihlášek ochranných známek

Číselný přehled

116011, 120149, 123881, 137510, 140402, 141159, 141161, 141208, 141963, 142479, 143690, 143776, 143849, 144911, 145502, 145693, 146970, 147041, 147202, 147293, 147652, 147701, 147841, 147859, 147916, 147921, 148003, 148123, 148167, 148190, 148702, 148713, 148954, 148955, 148973, 149568, 149580, 149582, 150035, 150239, 150519, 151219, 151503, 151505, 151530, 151618, 151629, 151958, 152512, 152513, 152692, 152886, 153194, 153419, 153488, 153513, 153578, 153734, 153822, 153978, 153980, 154109, 154125, 154184, 154318, 154484, 154485, 154659, 154826, 154959, 154960, 154961, 155080, 155121, 155176, 155288, 155354, 155355, 155435, 155473, 155541, 155578, 155605, 155606, 155615, 155675, 155730, 155807, 155856, 155857, 155869, 155872, 155911, 155912, 156173, 156184, 156202, 156353, 156578, 156581, 156582, 156583, 156584, 156593, 156634, 156694, 156696, 156697, 156726, 156727, 156873, 156896, 156897, 157058, 157059, 157272, 157273, 157274, 157275, 157281, 157291, 157292, 157343, 157621, 157691, 157744, 157760, 157784, 157826, 157834, 157844, 157891, 157909, 158027, 158029, 158039, 158165, 158177, 158178, 158317, 158318, 158353, 158354, 158393, 158452, 158462, 158483, 158484, 158507, 158547, 158548, 158682, 158789, 158797, 158803, 158806, 158871, 158883, 158884, 158931, 158937, 158954, 158955, 158988, 158993, 159034, 159035, 159048, 159049, 159051, 159094, 159103, 159112, 159138, 159144, 159162, 159168, 159172, 159173, 159210, 159223, 159239, 159240, 159255, 159256, 159257, 159262, 159265, 159268, 159269, 159286, 159287, 159348, 159349, 159351, 159352, 159353, 159354, 159355, 159387, 159394, 159420, 159438, 159459, 159480, 159482, 159483, 159485, 159486, 159535, 159550, 159604, 159612, 159613, 159635, 159700, 159769, 159818, 159838, 159839, 159914, 159915, 159945, 159982, 160015, 160016, 160019, 160055, 160056, 160074, 160166, 160193, 160194, 160208, 160245, 160248, 160264, 160287, 160311, 160323, 160330, 160373, 160374, 160392, 160413, 160433, 160449, 160467, 160472, 160477, 160478, 160483, 160486, 160488, 160501, 160517, 160518, 160552, 160560, 160591, 160598, 160599, 160606, 160607, 160608, 160618, 160633, 160657, 160666, 160667, 160687, 160712, 160723, 160785, 160786, 160796, 160797, 160806, 160807, 160810, 160815, 160817, 160834, 160835, 160857, 160877, 160880, 160888, 160921, 160927, 160928, 160942, 160955, 160976, 160981, 160990, 161093, 161107, 161117, 161118, 161176, 161178, 161179, 161180, 161181, 161182, 161183, 161184, 161185, 161186, 161187, 161188, 161189, 161194, 161200, 161217, 161218, 161226, 161341, 161364, 161365, 161373, 161390, 161391, 161405, 161449, 161454, 161475, 161476, 161488, 161489, 161490, 161502, 161504, 161556, 161564, 161587, 161588, 161600, 161619, 161621, 161628, 161629, 161636, 161663, 161664, 161665, 161666, 161667, 161669, 161680, 161681, 161682, 161683, 161684, 161685, 161686, 161687, 161688, 161689, 161690, 161691, 161692, 161695, 161696, 161697, 161737, 161747, 161748, 161749, 161750, 161751, 161764, 161765, 161766, 161821, 161823, 161825, 161840, 162003, 162008, 162009, 162028, 162077, 162089, 162091, 162092, 162093, 162104, 162124, 162125, 162196, 162197, 162202, 162203, 162206, 162219, 162232, 162236, 162250, 162253, 162255, 162289, 162292, 162326, 162327, 162328, 162339, 162341, 162342, 162358, 162359, 162360, 162363, 162364, 162373, 162384, 162387, 162427, 162448, 162450, 162451, 162501, 162502, 162503, 162519, 162521, 162522, 162525, 162529, 162564, 162585, 162586, 162613, 162654, 162655, 162656, 162668, 162669, 162670, 162671, 162673, 162680, 162696, 162704, 162711, 162712, 162723, 162724, 162725, 162757, 162760, 162785, 162805, 162806, 162830, 162831, 162854, 162875, 162888, 162889, 162890, 162892, 162896, 162903, 162926, 162930, 162951, 162952, 162960, 162961, 162966, 162986, 162987, 162988, 162990, 163009, 163010, 163014, 163015, 163026, 163043, 163044, 163046, 163050, 163065, 163066, 163072, 163073, 163074, 163088, 163089, 163090, 163093, 163094, 163095, 163111, 163122, 163123, 163142, 163166, 163169, 163170, 163173, 163175, 163176, 163180, 163197, 163198, 163209, 163220, 163221, 163228, 163229, 163248, 163251, 163257, 163268, 163293, 163315, 163316, 163320, 163324, 163330, 163334, 163339, 163348, 163353, 163362, 163363, 163364, 163370, 163371, 163382, 163383, 163397, 163398, 163399, 163405, 163406, 163407, 163418, 163421, 163434, 163435, 163436, 163438, 163445, 163446, 163452, 163455, 163466, 163467, 163469, 163470, 163475, 163502, 163505, 163512, 163513, 163519, 163522, 163523, 163529, 163532, 163535, 163536, 163537, 163572, 163576, 163578, 163584, 163585, 163589, 163591, 163594, 163595, 163601, 163603, 163700, 163708, 163711, 163712, 163713, 163718, 163723, 163724, 163725, 163726, 163727, 163728, 163741, 163746, 163851, 163852, 163855, 163856, 163861, 163879, 163901, 163926, 163943, 163944, 163945, 163947, 164023, 164024, 164025, 164029, 164030, 164037, 164045, 164048, 164049, 164058, 164059, 164060, 164061, 164062, 164065, 164066, 164068, 164069, 164074, 164076, 164077, 164078, 164079, 164080, 164081, 164082, 164083, 164085, 164091, 164092, 164094, 164097, 164116, 164117, 164120, 164125, 164126, 164127, 164128, 164134, 164149, 164161, 164182, 164184, 164185, 164186, 164191, 164192, 164193, 164194, 164199, 164214, 164236, 164240, 164242, 164243, 164244, 164255, 164256, 164258, 164267, 164272, 164273, 164276, 164277, 164280, 164283, 164295, 164298, 164299, 164306, 164307, 164308, 164316, 164333, 164334, 164335, 164336, 164338, 164344, 164345, 164350, 164351, 164352, 164353, 164355, 164357, 164358, 164359, 164360, 164361, 164363, 164364, 164365, 164366, 164367, 164384, 164385, 164386, 164393, 164394, 164395, 164396, 164397, 164398, 164402, 164416, 164426, 164427, 164428, 164429, 164433, 164436, 164447, 164448, 164449, 164453, 164457, 164459, 164484, 164485, 164486, 164487, 164488, 164489, 164490, 164493, 164494, 164495, 164501, 164503, 164509, 164510, 164512, 164529, 164530, 164531, 164532, 164537, 164549, 164550, 164551, 164552, 164553, 164579, 164635, 164636, 164647, 164649, 164650, 164651, 164652, 164675, 164676, 164679, 164680, 164682, 164683, 164684, 164685, 164686, 164707, 164717, 164718, 164738, 164747, 164750, 164755, 164757, 164758, 164759, 164767, 164768, 164770, 164771, 164773, 164774, 164776, 164781, 164793, 164795, 164796, 164797, 164804, 164805, 164806, 164821, 164822, 164834, 164841, 164842, 164843, 164844, 164845, 164846, 164847, 164868, 164870, 164872, 164873, 164874, 164880, 164886, 164887, 164891, 164899, 164900, 164902, 164907, 164908, 164909, 164910, 164911, 164921, 164935, 164963, 164973, 164986, 164987, 164990, 164995, 164999, 165001, 165089, 165090, 165091, 165099, 165100, 165102, 165153, 165154, 165155, 165156, 165157, 165161, 165162, 165172, 165174, 165198, 165234, 165235, 165236, 165237, 165239, 165250, 165251, 165272, 165273, 165274, 165348, 165351, 165354, 165357, 165358, 165360, 165361, 165405, 165406, 165408, 165409, 165410, 165411, 165412,

Číselný přehled

165414, 165415, 165416, 165417, 165418, 165573, 165575, 165599, 165687, 165688, 165689, 165710, 165783, 165785, 165786, 165787, 165797, 165802, 165803, 165805, 165806, 165807, 165941, 165965, 165968, 165970, 165986, 165991, 165995, 166270, 166306, 166643, 166898, 166899, 167680, 167681, 169245, 169305, 169306, 169357, 169426, 169696, 169706, 169708, 169710, 170102, 170103, 170123, 170209, 170370, 170372, 170374, 170379, 170381, 170385, 170387, 170403, 170442, 170513, 170566, 170645, 170646

Zveřejněné přihlášky ochranných známek

- (210) **O 116011**
 (220) 22.10.1996
 (320) 22.10.1996
 (511) 3, 5, 6, 8, 9, 14, 15, 16, 18, 20, 21, 24, 25, 26, 28, 32, 33, 35, 41
 (540)



- (510) (3) přípravky pro bělení a jiné prostředky k praní, přípravky pro čištění, leštění, odmašťování a broušení; (5) výrobky hygienické zařazené ve třídě 5, potraviny pro batolata, vitamíny, vitamínové nápoje, povzbuzující přípravky zařazené ve třídě 5, výrobky pro hubení škodlivých zvířat, hygienické potřeby pro osobní hygienu, deodoranty, cigarety bez tabáku k lékařským účelům; (6) obecné kovy a jejich slitiny a jednoduché výrobky z těchto kovů či slitin zařazené ve třídě 6, skřínky na klenoty, těžítka, nedobytné pokladny a schránky, klíče, zámečnické výrobky, řetězy, kotvy, kovadliny, zvonky, zvonky, hřebíky, šrouby, umělecké nebo ozdobné předměty, výrobky z kovu nikoli z drahých kovů, zařazené ve třídě 6; (8) přístroje stolní (nože, vidličky, lžíce) i z drahých kovů i pochromované, přístroje na salát, sečné zbraně, břitvy, nářadí a přístroje s ručním pohonem; (9) aparáty a přístroje vědecké, geodetické, elektrické zařazené ve třídě 9, elektronické, fotografické, filmové, optické, přístroje pro vážení, měření, signalizaci, kontrolu, záchranu a přístroje učební, aparáty pro záznam, převod, reprodukci zvuku nebo obrazu, magnetické suporty zvukových záznamů, gramofonové desky, zapisovací pokladny, kalkulační stroje, přístroje pro zpracování informací a počítače včetně jejich jednotlivých součástí a náhradních dílů ze třídy 9, nosiče magnetických záznamů nahrané i nenahrané, videokazety nahrané i nenahrané, audiokazety nahrané i nenahrané, CD disky, programové vybavení pro počítače, software, počítačové hry, pohledy ilustrované se zvukovou nahrávkou, hrací skříně uváděné v činnost vhozením mince, reklamní přístroje na střídavé obrazy, reklama světelná, reklamní světelné přístroje; (14) vzácné kovy a jejich slitiny a výrobky z těchto látek nebo postříbřeného nebo pozlaceného kovu, klenoty, bižuterie, drahokamy, umělecké nebo ozdobné předměty, knoflíky do manžet, jehlice do kravat, odznaky z drahých kovů, těžítka, přístroje stolní, kávové, čajové, na vajíčka z drahých kovů; (15) hudební nástroje, mechanická piana a jejich doplňky, hrací skříně, elektrické a elektronické hudební nástroje; (16) pexesa, hrací karty, activity books, papírové hračky, papírové a umělohmotné tašky, papírové kapesníky, hlavolamy z papíru, obaly všeho druhu papírové, těžítka z papíru, tiskoviny, časopisy, periodika, knihy, tiskárenské výrobky, písmena pro tiskárny, štočky, potřeby pro knižní vazby, fotografie, lepidla pro domácnost, materiál pro umělce, štetce, psací stroje a

kancelářské potřeby, učební pomůcky, listy, pytlíky a sáčky pro obalovou techniku, obaly z plastických hmot, umělecké nebo ozdobné předměty; (18) kůže, imitace kůže, výrobky z těchto materiálů zařazené ve třídě 18 s výjimkou drobných galanteriích a upomínkových předmětů, tašky, kufry, deštníky, slunečníky a hole, biče a sedlářské výrobky, opasky; (20) nábytek, zrcadla, rámy, výrobky ze dřeva, korku, rákosu, vrbového proutí, z rohu, slonoviny, z kosti, želvoviny, jantaru, perleti, mořské pěny, náhražky všech těchto materiálů nebo náhražky z plastických hmot zařazené ve třídě 20, nábytek kovový pro camping, matrace do postelí, polštáře, tabulky státní poznávací značky nekovové, dopisní schránky ani zděné ani kovové, dětský nábytek, umělecké nebo ozdobné předměty; (21) náčiní, výrobky a nádoby pro domácnost nebo kuchyň, hřebeny, mycí houby, kartáče, čistící pomůcky, plastové prostírání, sklo, porcelán, majolika a výrobky z těchto materiálů, láhve, vázičky, sklenice, těžítka, nápojové láhve, smaltované domácí a kuchyňské přístroje, náčiní, předměty a nádoby, podnosy a podložky pro karafy, nádoby a nádobí z plastických hmot nebo jiných hmot pro domácnost, malé aparáty k sekání, mletí, lisování s ručním pohonem, přístroje nikoli z drahých kovů zejména stolní, kávové, čajové, na koření a na vajíčka, elektrické zubní kartáčky; (24) tkaniny, pokrývky ložní i stolní, textilní výrobky, kapesníky textilní, peřiny, polštáře; (25) oděvy, obuv, kloboučnické zboží, trička, čepice, klobouky, nášivky na oděvy, šátky, plavky, ponožky; (26) krajky, výšivky, stuhy, tkaničky, knoflíky, odznaky, háčky a očka, pouška, špendlíky, jehly, galanterie, zipy, zažehlovací obtisky, umělé květiny; (28) hry a hračky, zejména dřevěné, plyšové, látkové, umělohmotné, třaskavé, mechanické, hudební, fyzikální, hrací stroje, hlavolamy, puzzle, tělocvičné a sportovní potřeby a nářadí, potřeby pro gymnastiku a sport, ozdoby na vánoční stromky, rybářské potřeby; (32) nealkoholické nápoje, piva, minerální vody, šumivé nápoje, ovocné šťávy a nápoje, sirupy, instantní nápoje; (33) alkoholické nápoje s výjimkou pív; (35) reklamní, inzertní a propagační činnost; (41) nakladatelství a vydavatelství, nahrávání nosičů zvukových nebo obrazově zvukových, agenturní činnost v oblasti kultury, tvorba, prodej a šíření audiovizuálních děl, TV produkce, půjčování nahraných zvukových obrazových záznamů, výchovná a zábavní činnost, organizace a provádění her a soutěží i veřejných.

(730) **Česká nezávislá televizní společnost, s.r.o.**,
 Vladislavova 20, Praha 1, Česká republika

- (210) **O 120149**
 (220) 10.03.1997
 (320) 10.03.1997
 (511) 16
 (540)

EUROMEDIA CS

- (510) (16) tiskoviny, časopisy, periodika.

(730) **EUROMEDIA CS, s.r.o.**, Václavské nám. 38, Praha 1, Česká republika

(740) JUDr. Souček Jan, U Prašné brány 3, Praha 1

(210) **O 123881**

(220) 10.07.1997

(320) 10.07.1997

(511) 16, 41

(540) **PROFESIONÁL**

(510) (16) papír a výrobky z papíru, učební a školní potřeby a pomůcky; (41) pořádání, organizování a zajištění vzdělávacích akcí, seminářů a přednášek.

(730) **Ing. Vostrovská Zdenka, CSc.**, Kunderatka 1911/4, Praha 8, Česká republika

(740) Ing. Vanděliková Jana, Patentová kancelář, Zelený pruh 99, Praha 4

(210) **O 137510**

(220) 05.11.1998

(320) 05.11.1998

(511) 9

(540)

BOOTHROYD STUART
MERIDIAN

(510) (9) přístroje a nástroje pro záznam a/nebo reprodukci a/nebo přenos zvukových a/nebo vizuálních signálů a/nebo dat, zesilovače, předzesilovače, stereo voliče časových spínačů, přehrávače kompaktních disků, dálkové ovládací jednotky, záznamové sady, páskové nahrávače, reproduktory, stojany reproduktorů, počítače, počítačový software a počítačové programy, počítačové sítě a instalace, kompaktní disky, CD-ROM disky, floppy disky /diskety/, nosiče magnetických nebo optických dat, telekomunikační přístroje, nástroje, sítě a obvody, radio nahrávače, digitální univerzální diskové přehrávače, video procesory, video displeje /zobrazovací jednotky/, televizní přístroje, optické diskové nahrávače a zpětné přehrávače, přílehlé zvukové dekodéry a regulátory, komponenty domácích video zařízení, digitální audio dekodéry a kodéry, audio procesory, akustické zvukové alamy, akustické spoje, zesilovací elektronky a zesilovací lampy, kamkordéry, kazetové přehrávače, čipy integrovaných obvodů, audio a video záznamy, kompaktní disky čtoucí z paměti, elektrické konvertory, akustické konektory, klaksony pro hlasité bzučáky, lap top počítače, magnetická údajová média, magnetické pásky, mikrofony, jehly pro záznamové přehrávače, notebook počítače, optické přístroje a instrumenty, zástrčky, objímky a jiné kontakty, elektrické spoje, promítací přístroje a promítací plochy, rádia a rádia pro automobily, audio a video přijímače, přístroje pro výměnu jehel záznamových přehrávačů, dálkové ovládací přístroje, elektro-dynamické přístroje pro dálkové ovládání signálů, polovodiče, vysílače elektronických signálů, zvukové alamy, přístroje pro záznam zvuku, nosiče pro záznam zvuku, disky pro záznam zvuku, přístroje pro reprodukci zvuku, přístroje pro přenos zvuku, zařízení pro záznamové přehrávače, pásková záznamová zařízení, zvukové signalizace, ramena pro záznamové přehrávače, radio elektronky, video kazety, video obrazovky, video pásky, části a příslušenství pro shora uvedené zboží.

(730) **Meridian Audio Limited**, Stonehill, Stukeley

Meadows, Huntingdon, Cambridgeshire, Velká Británie

(740) JUDr. Čermák Karel, Čermák, Hofejš, Vrba - advokátní a patentová kancelář, Národní 32, Praha 1

(210) **O 140402**

(220) 25.02.1999

(320) 25.02.1999

(511) 3, 5, 16, 28, 30, 33, 35, 41

(540)



(510) (3) přípravky pro bělení a jiné prostředky ku práci, přípravky pro čištění, leštění, odmašťování a broušení, mýdla parfumerie, vonné oleje, kosmetika, vlasové vody (lotions) zubní pasty; (5) výrobky lékárnické, veterinářské a hygienické, diabetické přípravky pro léčebné účely, potraviny pro batolata, náplastě, materiál pro obvazy, bonbony bedrníkové, bonbony proti kašli, bonbony jitrocelové, bonbony, utišující prostředky, karamely, léky proti kašli; (16) papír, lepenka a výrobky z těchto materiálů, tiskárenské výrobky, fotografie, papírenské zboží, lepidla pro papírenství nebo domácnost, materiál pro umělce, štetce, psací stroje a kancelářské potřeby, učební pomůcky, plastické obaly, hrací karty, písmena pro tiskárny, štočky, alba všeho druhu, například pro pohlednice, poštovní známky, fotografie, výkresy, obrázky na barvení, atd., atlasy, kreslení /mapy, obrazy, modely pro vyučování/, časopisy vůbec, včetně časopisů uměleckých nebo módních; (28) hry, hračky, potřeby pro gymnastiku a sport, bonbony třaskavé; (30) káva, čaj, kakao, cukr, tapioka, kávové náhražky, med, sirup melasový, led pro osvětlení, bonbony mentolové, bonbony všeobecné; (33) alkoholické nápoje s výjimkou pív; (35) propagační činnost, pomoc při řízení obchodní činnosti, obchodní administrativa, kancelářské práce; (41) sportovní aktivity.

(730) **Verl Jan**, Josefa Hory 21, Jablonec n. Nisou, Česká republika

(740) Kolátor Kamil, Lučanská 5, Jablonec nad Nisou

(210) **O 141159**

(220) 19.03.1999

(320) 19.03.1999

(511) 35, 41

(540)



(510) (35) propagační činnost, reklama; (41) zábavné akce.

(730) **EUROLOTTO, a.s.**, Husinecká 11A, Praha 3, Česká republika

(740) JUDr. Vostárek Ladislav, Na Kodymce 39, Praha 6

(210) **O 141161**
 (220) 19.03.1999
 (320) 19.03.1999
 (511) 35, 41
 (540)



(510) (35) propagační činnost, reklama; (41) zábavné akce.
 (590) Barevná
 (730) **EUROLOTTO, a.s.**, Husinecká 11A, Praha 3, Česká republika
 (740) JUDr. Vostárek Ladislav, Na Kodymce 39, Praha 6

(210) **O 141208**
 (220) 23.03.1999
 (320) 23.03.1999
 (511) 35, 36, 37, 42
 (540)

PASSERINVEST GROUP

(510) (35) činnost organizačních a ekonomických poradců, činnost účetních poradců, reklamní činnost; (36) realitní kancelář, správa nemovitostí, developerská činnost; (37) provádění staveb, jejich změn a odstraňování; (42) poradenská činnost ve stavebnictví, projektová činnost ve výstavbě, inženýrská činnost.
 (730) **REAL ESTATE HOLDING, a.s.**, Jemnická 1, Praha 4 - Michle, Česká republika

(210) **O 141963**
 (220) 16.04.1999
 (320) 16.04.1999
 (511) 2
 (540)

PORADUR

(510) (2) barvy, nátěry, laky.
 (730) **Erkki Petri Porras**, Niedersachsenstrasse 47, Winsen/Luhe, Německo
 (740) Josef Majetič, Na Výsluní 845, Lanškroun

(210) **O 142479**
 (220) 29.04.1999
 (320) 29.04.1999
 (511) 25
 (540)



(510) (25) oděvy, obuv, kloboučnické zboží.
 (590) Barevná
 (730) **VERMIKO, s.r.o.**, Kostecká 578, Praha 9 - Čakovice, Česká republika

(210) **O 143690**
 (220) 10.06.1999
 (320) 10.06.1999
 (511) 42

(540)



(510) (42) hostinská činnost.
 (730) **JUDr. Bergmanová Gabriela**, Moravská 50/1600, Praha 2, Česká republika
 (740) JUDr. Řeřicha Josef, Advokátní a komerčně právní kancelář Řeřicha a partner, Národní třída 19, Praha 1

(210) **O 143776**
 (220) 11.06.1999
 (320) 11.06.1999
 (511) 9, 35, 38, 39, 41, 42
 (540)

ORANGE

(510) (9) elektrické a elektronické komunikační a telekomunikační přístroje a nástroje, komunikační a telekomunikační přístroje a nástroje, elektrické a elektronické přístroje a nástroje pro zpracování, ukládání, uchování, přenos, vyhledávání nebo příjem dat, přístroje a nástroje pro nahrávání, přenos nebo reprodukci zvuku, obrazu nebo zakódovaných dat, televizní přístroje a nástroje, počítače, periferní vybavení pro počítače, elektronické obvody s naprogramovanými nosiči dat, počítačové programy, počítačový software, disky a diskety, pásky a kabely jako magnetické nosiče dat, magnetické karty bez záznamu (prázdné) a se záznamem, satelitní přijímače a vysílače, elektrické dráty a kabely, odporové kabely, elektrody, pagingové, rádio pagingové a radiotelefonní přístroje a nástroje, telefony, mobilní telefony a telefonní sady, příslušenství pro telefony a telefonní sady, adaptéry pro telefony, nabíječe baterie pro telefony, stolní zařízení nebo zařízení do auta, které zahrnuje reproduktor umožňující aby byl telefonní aparát použit bez telefonního sluchátka, závěsný držák na telefonní aparát do auta, pouzdra a kazety speciálně upravené pro upevnění nebo nošení přenosných telefonů a telefonního vybavení a příslušenství, počítačové osobní organizátory, antény, baterie, mikroprocesory, klávesnice, modemy, monitorovací přístroje a nástroje (jiné než pro monitorování uvnitř živých organismů), rádiové přístroje a nástroje, elektrické řídicí, testovací (jiné než pro testování uvnitř živých organismů), signalizační, kontrolní (inspekční) a vyučovací přístroje a nástroje, optické a elektro-optické přístroje a nástroje, videofilmy, elektrické a elektronické příslušenství a periferní vybavení sestavené a přizpůsobené pro počítače, audiovizuální přístroje a pro vybavení a přístroje elektronických her, součásti a díly pro výše uvedené zboží; (35) poskytování informací a rad pro propagaci a předvádění výrobků; (38) telekomunikační, komunikační, telefonní, faxové, telexové služby, sběr a přenos zpráv, radiopagingové služby a elektronická pošta, přenos a příjem dat a informací, informační on-line servis týkající se telekomunikací, služby výměny dat, telekomunikační přenos dat, služby satelitní komunikace, přenos radiových nebo televizních programů, poskytování přístupu do elektronických on-line sítí pro hledání a získávání informací, pronájem nebo půjčování přístrojů, nástrojů, instalací nebo komponentů určených k zajištění shora uvedených služeb, poradenský, informační a

konzultační servis vztahující se ke všem shora uvedeným službám; (39) poskytování informací a poradenských služeb on-line z počítačové databáze nebo prostřednictvím Internetu v oblasti dopravy a cestování; (41) poskytování informací a poradenských služeb on-line z počítačové databáze nebo prostřednictvím Internetu v oblasti zábavy, sportu, kultury a vzdělávání; (42) příprava jídel a nápojů, cateringové služby, restaurační služby, služby kaváren a kafeterií, služby snackbarů, služby restaurací rychlého občerstvení, počítačové služby, udržování, aktualizování a designování počítačového software a programů, počítačové programovací služby, příprava a poskytování informací ve vztahu k počítačům a počítačovým síťovým zařízením, počítačové on-line služby, programovací služby poskytované on-line, poskytování odborných informací a poradenských služeb on-line z počítačové databáze nebo prostřednictvím Internetu o výrobcích a jejich využití, poskytování informací a poradenských služeb on-line z počítačové databáze nebo prostřednictvím Internetu v oblasti počítačového zpracování dat, bezpečnostních služeb, stravování a ubytování, klubových služeb, zdravotnictví, hygieny, péče o krásu, poskytování odborných informací a rad pro získávání a výběr výrobků, poskytování odborných informací a rad o zboží a výrobcích pro případné zákazníky, informační a konzultační služby týkající se bezpečnostních opatření a ochrany proti podvodům, ochrana osobního vlastnictví, předpovědi budoucnosti a horoskopy, předpovědi počasí, zprávy a informační služby o nových událostech, služby týkající se hotelových rezervací, informační a poradenské služby vztahující se ke všem výše uvedeným službám.

- (730) **Orange International Developments Limited**, c/o McKinney Bancroft & Hughes Ltd. Chancery H., Freeport, Bahamy
 (740) Mgr. Petra S. de Brantes, KOREJZOVÁ & SPOL. Advokátní a patentová kancelář, Spálená 29, Praha 1

- (210) **O 143849**
 (220) 16.06.1999
 (320) 16.06.1999
 (511) 42
 (540)



- (510) (42) poradenství v oblasti estetické, laserové a plastické chirurgie, laserová estetická chirurgie, kosmetické indikace prováděné invazivními lasery 4. třídy, korektivní dermatologie.
 (730) **Nonstress Medical Company - Institut lékařské kosmetiky, s.r.o.**, Poliklinika JIH, Matice školské 17, České Budějovice, Česká republika
 (740) Ing. Sedlák Jiří, Advokátní, patentová a známková kancelář Kudrlička a Sedlák, Pražská 58, České Budějovice

- (210) **O 144911**
 (220) 14.07.1999
 (320) 14.07.1999
 (511) 30
 (540)

RETKO

- (510) (30) bonbóny, tablety, kapsle, želé, cukrovinky, čokoláda, žvýkáci guma, žvýkačky, žvýkáci bonbóny, lízátko, lízátko se žvýkačkou, mentol, musli, tyčinky a trvanlivé

pekárenské výrobky.

- (730) **Slupski Richard**, Petrovice u Karviné 325, Česká republika
 (740) Ing. Vandělková Jana, Bohemia Patent, Petrská 12, Praha 1
 (210) **O 145502**
 (220) 04.08.1999
 (320) 04.08.1999
 (511) 16, 35, 41
 (540)



- (510) (16) tiskárenské výrobky; (35) propagační činnost, reklama; (41) vydavatelská a publikační činnost.
 (730) **ALCATRAZ CORPORACION, a.s.**, Pekařská 7, Opava, Česká republika

- (210) **O 145693**
 (220) 10.08.1999
 (320) 10.08.1999
 (511) 18, 25
 (540)



- (510) (18) kůže, imitace kůže, výrobky z těchto materiálů; (25) oděvy, obuv, kloboučnické zboží.
 (730) **MODE - TEX, spol.s r.o.**, Pražská 137, České Budějovice, Česká republika
 (740) JUDr. Vondráček Miloš, Advokátní kancelář Vavroch a partneři, nám. Přemysla Otakara II. č.6, České Budějovice

- (210) **O 146970**
 (220) 17.09.1999
 (320) 17.09.1999
 (511) 9, 16, 35, 38, 42
 (540)



- (510) (9) data, databáze na elektronických, magnetických a optických nosičích, software a hardware, elektronické sítě, nahraný software na CD a DVD discích a magnetických médiích; (16) papír, výrobky z papíru, periodické a neperiodické publikace, knihy, časopisy, brožury, fotografie, plakáty, pohledy, kalendáře, samolepky, obtisky, pexesa, hrací karty, papírové a umělohmotné tašky, tužky, pera a pastelky, papírové obaly všeho druhu, ubrusy a ubrusy, papírové vlajky, stínítka, informační a reklamní produkty v papírové formě, data a databáze obecně na papírových nosičích, písmena pro tiskárny, štočky, umělecké nebo ozdobné předměty z papíru; (35)

poskytování pomoci při výkonu hospodářské činnosti, účetnictví a veškeré účetní služby; (38) služby zabezpečující audiovizuální komunikaci prostřednictvím informačních a telekomunikačních sítí, kupř. počítačové sítě Internet, satelitu apod., rozšiřování, zveřejňování a přenos informací prostřednictvím informačních a telekomunikačních prostředků a sítí, satelitů ap., šíření elektronických časopisů, elektronických periodik a knih v elektronické podobě prostřednictvím počítačové sítě, pomocí satelitů, provozování Internetových stránek; (42) tvorba a poskytování software, programování internetových databázových systémů a internetových aplikací, programování multimediálních aplikací, konstrukce WWW prezentací a řešení WWW serverů, tvorba programových projektů, tvorba informačních databází, elektronických časopisů, periodik, knih, Internet café, provozování Internetových stránek.

- (730) **Machara František**, Roštín 449, Česká republika
(740) Ing. Vanděliková Jana, Bohemia Patent, Petrská 12, Praha 1

- (210) **O 147041**
(220) 20.09.1999
(320) 20.09.1999
(511) 35
(540)

Mobil server

- (510) (35) reklamní, inzertní a propagační činnost.
(730) **Mobil Media a.s.**, Orebitská 4, Praha 3, Česká republika
(740) Ziegrosser Miroslav, Novotný, Ziegrosser a partner, Terronská 21, Praha 6

- (210) **O 147202**
(220) 23.09.1999
(320) 23.09.1999
(511) 3, 11, 20, 21
(540)



- (510) (3) kosmetické přípravky pro zvířata; (11) akvarijní přístroje pro čištění, vytápění a osvětlení; (20) boudy, hnízda, pelech, dekorační předměty pro zvířata; (21) klece pro domácí zvířata.
(730) **Vondrášková Andrea**, Brožikova 432, Pardubice, Česká republika

- (210) **O 147293**
(220) 28.09.1999
(320) 28.09.1999
(511) 1, 16, 19
(540)

Kompakt

- (510) (1) chemické výrobky určené pro průmysl; (16) lepidla pro papírenství nebo domácnost; (19) stavební materiály nekovové.
(730) **Matys Radek**, V Malém háji 354, Odolena Voda, Česká republika

- (210) **O 147652**
(220) 07.10.1999
(320) 07.10.1999
(511) 3, 16, 29, 30, 31, 32, 33, 35, 39
(540)

ČLEN MALOOBCHODNÍ SÍTĚ



- (510) (3) přípravky bělicí a jiné prací prostředky, přípravky k čištění všeho druhu, přípravky k leštění, odmašťování a broušení, mýdla, mýdla tekutá, šampony vlasové i tělové, pěny a soli do koupelí, čistící prostředky pro pleť, opalovací krémy, pleťové masky, balzámy na rty, parfumerie, vonné oleje, dekorativní kosmetika jako rtěnky, umělé řasy, makeupy, krémy, mléka a vody, deodoranty pro osobní potřebu, toaletní přípravky, vlasové dody, zubní pasty, prášky a vodičky, kosmetické přípravky pro péči o pokožku, kosmetické přípravky všeho druhu např. krémy, esence, přísady do koupelí, pudry, barviva, ostatní kosmetické a drogistické zboží, papír brusný, papír pískový, papír leštící, papír parfémovaný (též na vykuřování), papír pazourkový, papír pudrovací (pro parfumerie), papírová vodička k líčení očí, dřevo (přípravky na čištění a leštění); (16) papír a výrobky z papíru, lepenka a kartonážní výrobky, časopisy, tiskoviny, periodika, knihy, knihařské výrobky, fotografie, papírnické zboží, lepidla, potřeby pro umělce, štětce, psací stroje a kancelářské potřeby, učební a školní potřeby a pomůcky, hrací karty, tiskařské typy, štočky, obalové materiály z plastických hmot; (29) maso, ryby, drůbež, zvěřina, masové výtažky konzervované, sušené a vařené ovoce a zelenina, rosoly a zavařenina, vejce, mléko a jiné mlékárenské výrobky, jedlé oleje a tuky, potraviny v konzervách, nálevy na saláty, saláty ovocné a zeleninové balené nebo v konzervách; (30) káva, čaj, kakao, cukr, rýže, tapioka, ságo, kávové náhražky, mouka a obilnářské výrobky, chléb, sušenky, suchary, koláče, jemné pečivo a cukrovinky, zmrzlina, med, sirup, melasy, kvasnice, prášky do pečiva, sůl, hořčice, ocet, chuťové omáčky, koření, led na chlazení, papírové sáčky plněné čajem nahrazující filtry na čaj; (31) výrobky zemědělské prvovýroby, krmiva pro zvířata, pro dobytek, pro koně, psy a kočky, výrobky zahradnické, lesnické, živá zvířata, čerstvé ovoce a zelenina, semena, živé rostliny a přírodní květiny, slad na výrobu piva a lihovin, dřevo surové, nezpracované, neloupané; (32) pivo, lehká piva a ležáky, vody minerální a šumivé a jiné nealkoholické nápoje, sirupy a jiné přípravky k přípravě nápojů, šťávy ovocné a nápoje z ovocných šťáv nealkoholických (nezkvašených), šťávy ovocné lihuprosté, šťávy (výtažky) pro kuchyni jako nápoj, šumivé ovocné nápoje (lihuprosté), šumivé nápoje s ovocnou šťávou; (33) alkoholické nápoje, víno, lihoviny; (35) marketing, průzkum a analýza trhu, pořádání komerčních výstav, přehlídek a předváděcích akcí, zprostředkování obchodních záležitostí, zprostředkovatelské služby v obchodní činnosti, účetnictví, vedení účetnictví, pronájem kancelářských strojů a zařízení; (39) autodoprava, skladování a přeprava zboží.
(730) **ENAPO s.r.o.**, J.Silného 2683, Kroměříž, Česká republika
(740) Ing. Kučera Zdeněk, Padělky 548 (P.O.BOX 92), Slušovice

- (210) **O 147701**
(220) 08.10.1999
(320) 08.10.1999
(511) 1, 19, 20, 31, 37, 42

(540)



(510) (1) komposty; (19) mříže nekovové - pergoly, altány, bazény nekovové, zahradní jezírka nekovová; (20) zahradní mobiliář, zejména lavičky, stoly, židle, nádrže nekovové; (31) substráty, mulčovací materiály, okrasné a ovocné rostliny, osiva, živá zvířata; (37) instalace závlah, instalace osvětlení zahrad, instalace zahradního mobiliáře, výstavba skalek, budování nádrží, bazénů a jezírek; (42) projektování zeleně a její posuzování, zahradní a krajinná tvorba, chov zvířat, projekční činnost v zeleni, posudky na stav zeleně, chemická ochrana zeleně.

(730) **Milfait Milan**, Herbenova 1687, Žatec, Česká republika

(210) **O 147841**

(220) 13.10.1999

(320) 13.10.1999

(511) 33

(540)

PREMIUM 2 000

(510) (33) alkoholické nápoje s výjimkou pív.

(730) **FRUKO - SCHULZ společnost s ručením omezením**, Jiráskovo předměstí 629/III, Jindřichův Hradec, Česká republika

(210) **O 147859**

(220) 14.10.1999

(320) 14.10.1999

(511) 16, 41, 42

(540)

PLAY CASTLE

(510) (16) papírnické zboží všeho druhu, pohlednice, nástěnné kalendáře, stolní kalendáře, samolepky, obtisky, pexesa, hrací karty, puzzle, poznámkové bloky, balicí papír, papírové tašky, umělohmotné tašky, papírové obaly všeho druhu, kapesníky papírové, ubrousky a ubrusy papírové, periodické a neperiodické tiskoviny všeho druhu; (41) provozování zábavy, her a sportovního využití pro děti a mládež, zábavné parky, provozování kinosálů, provozování počítačových her, provozování sportovních zařízení (např. horolezecké stěny, bangeejumping, dráhy pro kolečkové brusle, rampy pro skateboardy, autodráhy, tratě pro motokáry), organizování a pořádání zábavných, kulturních a společenských akcí, organizování a pořádání vzdělávacích kurzů, seminářů a konferencí, organizování a pořádání soutěží (vzdělávacích nebo zábavných), výchovně zábavné klubové služby, služby v oblasti estrády a varieté, informace o možnostech zábavy, rozptýlení a sportovního využití, nakladatelská a vydavatelská činnost; (42) provozování hostinské a ubytovací činnosti, barové služby, bufety, hotelové služby, kavárny, penziony, poskytování přechodného ubytování, restaurace, služby motelů.

(730) **Šoula Zdeněk**, Filipova 12, Brno, Česká republika

(740) Ing. Jandová Marie, Nerudova 1095, Kuřim

(210) **O 147916**

(220) 15.10.1999

(320) 15.10.1999

(511) 9, 42

(540)

MAXIMISE

(510) (9) audiovizuální zařízení pro výuku, docházkový systém,

počítačový software (nahraný); (42) programování pro počítače, služby spojené s instalací, implementací a provozem počítačového softwaru.

(730) **Večeřílek Mojmir**, Vlachova 1508, Praha 5, Česká republika

(210) **O 147921**

(220) 15.10.1999

(320) 15.10.1999

(511) 9, 16, 35, 41

(540)



(510) (9) obrazové a zvukové nosiče, obrazové, zvukové a zvukově-obrazové záznamy, nahrané i nenahrané; (16) tiskoviny všeho druhu, periodický a neperiodický tisk, zejména časopisy, noviny, knihy, prospekty, plakáty, fotografie, pohlednice, dopisnice, dopisní papíry, kalendáře, knihašské výrobky, propagační materiály a předměty z papíru, zejména letáky, brožury, obtisky, pexesa, obalový materiál z papíru a plastických hmot, tiskařské typy a štočky, ozdobné předměty z papíru; (35) reklamní, inzertní a propagační činnost, informační servis, pořádání reklamních a obchodních výstav, předváděcích akcí zboží a služeb, distribuce zboží k reklamním účelům, obchodní a zprostředkovatelské služby v oboru polygrafie, rozmnožovací služby; (41) nakladatelská, vydavatelská činnost v oboru vzdělávacích, informačních, odborných a propagačních tiskovin, publikací, zpráv a informací, obrazových, zvukových a audiovizuálních nosičů, obstaravatelská a zprostředkovatelská činnost v tomto oboru, konzultační a poradenská činnost v daném oboru, produkční a agenturní činnost v oblasti výchovy a zdravého životního stylu, pořádání společenských akcí, soutěží a zájmových klubů.

(730) **SGA spol.s r.o.**, Prvního pluku 10, Praha 8, Česká republika

(740) Machatová Marcela Mgr., Pospíšilova 2, Praha 3

(210) **O 148003**

(220) 19.10.1999

(320) 25.06.1999

(511) 36

(540)

CITICOMMERCE.COM

(510) (36) finanční služby, zejména internetové platformy usnadňující bezpečné finanční transakce, bankovní služby, peněžní služby a elektronický nákup, prodej, fakturaci a inkasní služby.

(730) **Citicorp, a Delaware corporation**, 399 Park Avenue, New York, Spojené státy americké, New York

(740) JUDr. Ing. Milan Hořejš, Národní 32, Praha 1

(210) **O 148123**

(220) 22.10.1999

(320) 22.10.1999

(511) 16, 25, 29, 30, 32, 38

(540)

(510) (16) tiskárenské výrobky, zejména časopisy, knihy, noviny, propagační materiály, katalogy; (25) oděvy, obuv, kloboučnické zboží; (29) maso, ryby, drůbež a zvěřina, ovoce a zelenina konzervované, sušené a zavařené, želé, džemy, kompoty, vejce, oleje a tuky jedlé; (30) káva, kakao, cukr, rýže, tapioka, ságo, kávové náhražky, zmrzlina; (32) minerální vody, šumivé nápoje a jiné nápoje nealkoholické, nápoje a šťávy ovocné, sirupy; (38) šíření a výměna informací a zpráv, získávání zpráv a informací, šíření elektronických časopisů, informací, elektronických periodik a knih v elektronické podobě prostřednictvím počítačové sítě, zejména Internetu, poskytování přístupu k vyhledávačům za účelem získání informací on-line z počítačové databáze nebo zdrojů z Internetu.

(730) **EUROMEDIA CS s.r.o.**, Václavské nám. 38, Praha 1, Česká republika

(740) JUDr. Souček Jan, U Prašné brány 3, Praha 1

(210) **O 148167**

(220) 25.10.1999

(320) 25.10.1999

(511) 5, 7, 9, 10, 30, 32

(540)

EUROBONA

(510) (5) výrobky farmaceutické, veterinářské a hygienické, dietetické přípravky, potraviny pro batolata, diabetické přípravky pro léčebné účely, fytofarmaka, čaje léčivé, bylinné, astmatické, čaje pro lékařské účely; (7) potiskovací stroje a jejich příslušenství; (9) značkovací a čtecí stroje, optické přístroje na označování, příslušenství k těmto strojům; (10) přístroje a pomůcky určené pro pacienta ke kontrole a případné úpravě zdravotního stavu bez nutného dohledu lékaře, například přístroje pro měření krevního tlaku, cholesterolu, přístroje na měření BMI, teploměry, přístroje na péči o zuby, pomůcky na čištění tělních dutin, gravitesty a podobně; (30) čaj a jeho náhražky; (32) nealkoholické nápoje, ovocné šťávy, sirupy a přípravky ke zhotovování nápojů.

(730) **LIFTEC GLOBAL spol. s r.o.**, Polygrafická 2, P.O.BOX 43, Praha 10, Česká republika

(740) Ing. Dušková Hana, Konviktská 5, Praha 1

(210) **O 148190**

(220) 26.10.1999

(320) 26.10.1999

(511) 3, 5, 8

(540)

Silver Select FLEX 3

(510) (3) voňavkářské výrobky, vonné oleje, parfumerie, kosmetické přípravky, toaletní přípravky, hygienické a toaletní potřeby, antiperspirační přípravky a deodoranty pro osobní použití, přípravky o péči o tělo a krásu, krémy, pěny, gely, lotiony a pevné přípravky před holením, během holení a po holení, depilační přípravky, silice, vlasové přípravky, šampony a kondicionery, prostředky pro ústní hygienu, mýdla a detergenty pro osobní použití, koupelové gely a soli, čistící přípravky a kondicionery pro kůži; (5) lékárnické výrobky, hygienické potřeby pro

lékařství a pro osobní hygienu, diabetické přípravky pro léčebné účely, potraviny pro batolata, náplastě, materiál pro obvazy, desinfekční přípravky, vitaminové a minerálové doplňky stravy; (8) břitvy a holicí čepelky, nástroje sloužící k holení, zásobníky, kazety a pouzdra, držáky a zásobníky pro břitvy a holicí čepelky, součásti a příslušenství spadající do třídy 8 pro všechna shora uvedená zboží.

(730) **UNIMED HEALTH LIMITED**, 3 DEMETRI LIPERTI STREET, 3090 LIMASSOL, Kypr

(740) Mgr. Jaroš Zbyšek, advokát, Advokátní kancelář Jaroš - Fojtíková, Zelený pruh 95/97, Praha 4

(210) **O 148702**

(220) 09.11.1999

(320) 09.11.1999

(511) 19

(540)

PACIFIC POOLS

(510) (19) trvale instalované plavecké bazény.

(730) **Cookson Plastic Molding Corp.**, 787 Watervliet Shaker Road, Latham, Spojené státy americké, New York

(740) JUDr. Kalenský Petr, Společná advokátní kancelář Všečeka a partneři, Hálkova 2, Praha 2

(210) **O 148713**

(220) 10.11.1999

(320) 10.11.1999

(511) 9, 16, 33, 38

(540)

VRBOVECKÉ VÍNO

(510) (9) nosiče informací se záznamem zvuku a obrazu, např. CD ROM, DVD, elektronické tiskoviny; (16) tiskoviny a polygrafické výrobky, např. katalogy, informační brožury a letáky, etikety a viněty; (33) réвовé víno; (38) šíření informací datovými sítěmi, např. v internetu.

(730) **AMPELOS, ŠLECHTITELSKÁ STANICE VINAŘSKÁ ZNOJMO, a.s.**, Vrbovec 274, Česká republika

(740) Ing. Reichel Pavel, Lopatecká 14, Praha 4

(210) **O 148954**

(220) 17.11.1999

(320) 17.11.1999

(511) 5, 29, 30, 35, 42

(540)



(510) (5) bylinné čaje, nikoliv léčivé; (29) maso, ryby, drůbež, zvěřina a výrobky z nich, konzervované, sušené a vařené ovoce a zelenina, kompoty, saláty, zavařeniny a rosoly, vejce, mléko, tvaroh, sýr a výrobky z nich, jedlé oleje a tuky, potraviny v konzervách, mandle, ořechy a oříšky pražené, hotová jídla připravená ke konzumaci a lahůdkářské výrobky z uvedených surovin; (30) cukr, káva, čaj, kakao, kávoviny a kávové náhražky, ovocné čaje, výrobky z obilí, rýže a kukuřice jako jsou vločky a lupínky, mouka a moučné výrobky, těstoviny, chléb kvašený i nekvašený, "crazy" chléb, suchary a sušenky sladké i slané, koláče a jiné moučníky, sladké i slané (pizzy, pirohy), jemné pečivo, cukrovinky, zmrzlina, med, kvasnice a kypřící prášky, sůl, hořčice a chuťové omáčky (kečup, čatný), koření, led ke chlazení nápojů, jídla připravená ke konzumaci a lahůdkářské výrobky z uvedených surovin; (35) propagační činnost, reklama, pomoc při řízení

obchodní činnosti, obchodní administrativa, kancelářské práce; (42) stravovací služby vázané na služby ubytovací a služby cestovních kancelářů, závodní stravování, restaurační a hostinské služby, služby samoobslužného stravování, služby rychlého občerstvení jako je pouliční občerstvení a stánkové občerstvení při společenských akcích, poradenské a konzultační služby a poskytování know how v uvedených oblastech.

(590) Barevná

(730) **Jan Mužátko**, Tomanova 30, Praha 6, Česká republika

(740) JUDr. Pajerová Vladimíra, Národní 33, Praha 1

(210) **O 148955**

(220) 17.11.1999

(320) 17.11.1999

(511) 5, 29, 30, 35, 42

(540)



(510) (5) bylinné čaje, nikoliv léčivé; (29) maso, ryby, drůbež, zvěřina a výrobky z nich, konzervované, sušené a vařené ovoce a zelenina, kompoty, saláty, zavařeniny a rosoly, vejce, mléko, tvaroh, sýr a výrobky z nich, jedlé oleje a tuky, potraviny v konzervách, mandle, ořechy a oříšky pražené, hotová jídla připravená ke konzumaci a lahůdkářské výrobky z uvedených surovin; (30) cukr, káva, čaj, kakao, kávoviny a kávové náhražky, ovocné čaje, výrobky z obilí, rýže a kukuřice jako jsou vločky a lupínky, mouka a moučné výrobky, těstoviny, chléb kvašený i nekvašený, "crazy" chléb, suchary a sušenky sladké i slané, koláče a jiné moučníky, sladké i slané (pizzy, pirohy), jemné pečivo, cukrovinky, zmrzlina, med, kvasnice a kypřicí prášky, sůl, hořčice a chuťové omáčky (kečup, čatný), koření, led ke chlazení nápojů, jídla připravená ke konzumaci a lahůdkářské výrobky z uvedených surovin; (35) propagační činnost, reklama, pomoc při řízení obchodní činnosti, obchodní administrativa, kancelářské práce; (42) stravovací služby vázané na služby ubytovací a služby cestovních kancelářů, závodní stravování, restaurační a hostinské služby, služby samoobslužného stravování, služby rychlého občerstvení jako je pouliční občerstvení a stánkové občerstvení při společenských akcích, poradenské a konzultační služby a poskytování know how v uvedených oblastech.

(590) Barevná

(730) **Mužátko Jan**, Tomanova 30, Praha 6, Česká republika

(740) JUDr. Pajerová Vladimíra, Národní 33, Praha 1

(210) **O 148973**

(220) 17.11.1999

(320) 17.11.1999

(511) 16, 35, 41

(540)

VAŽKA - VAŽME SVÁ KILA

(510) (16) časopisy, fotografie, kalendáře, katalogy, knihy, noviny, plakáty, pohlednice, prospekty, příručky, publikace, samolepky, tiskoviny; (35) organizování komerčních nebo reklamních výstav, odborné obchodní poradenství, průzkum trhu, předvádění pro reklamní účely a podporu prodeje, reklama, vydávání reklamních, propagačních a inzertních textů, distribuce reklamních vzorků zboží, korespondenční služby; (41) výchovně-zábavné klubové služby, vydavatelská činnost, zábava.

(730) **ROCHE, s.r.o.**, Dukelských hrdinů 52, Praha 7, Česká republika

(740) Ing. Kratochvíl Václav, Husníkova 2086, Praha 5

(210) **O 149568**

(220) 06.12.1999

(320) 06.12.1999

(511) 5, 29, 30

(540)

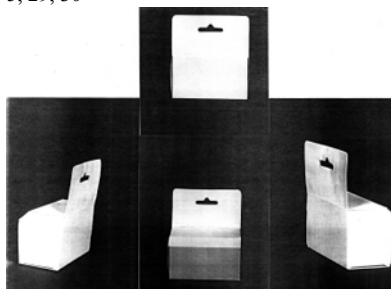

(554) Prostorová

(510) (5) výrobky farmaceutické a parafarmaceutické, vitamíny a minerály a stopové prvky, dietní a nutriční přípravky a léčiva, medicínální sirupy, výtahy z léčivých bylin a kombinované přípravky vitamínů, minerálů, stopových prvků a bylinných výtahů, potravinové doplňky obohacené vitamíny nebo minerály nebo stopovými prvky, vitamínové přípravky, vitamíny a multivitaminové preparáty, minerály a multiminerálové preparáty, bylinné čaje, léčivé byliny, cukrovinky, pastilky, tabletky, tobolky, kapsle a žvýkačky s léčivými přísadami, dietetické látky upravené pro lékařské účely, minerální vody a dietetické nápoje upravené pro lékařské účely, dietní potraviny upravené pro lékařské účely, doplňky výživové pro lékařské účely, bílkovinné přípravky nebo potravina pro lékařské účely, balzámy, krémy a masti pro lékařské účely, chemické přípravky pro lékařské účely, léčivé oleje, oleje pro lékařské účely, tuky pro lékařské účely, léčivé soli, tinktury pro lékařské účely, bylinné výtahy a sirupy, vitamínová a minerální výživa ve formě koncentrátů, proteinové koncentráty jako výživné přísady k potravinám, droždí pro farmaceutické účely, potravinové doplňky s léčebnými účinky, výživné nebo dietetické přípravky pro lékařské účely pro denní doplnění stravy (včetně fitness přípravků) jako instantní strava nebo samostatná (vlastní) směs, která se skládá hlavně z mléka v prášku nebo ze živočišných nebo zeleninových proteinů, také s přísadou vitamínů, minerálů, stopových prvků nebo cukru; (29) potravinové doplňky ne pro lékařské účely (zařazené v této třídě) a obsahující látky živočišného původu, protein pro lidskou spotřebu, proteinové výrobky a přípravky pro výživu, přípravky zvláštní výživy pro sportovce nebo osoby s vysokým energetickým výdejem, želatina, želatinové výrobky a přípravky pro výživu, tuky jedlé, oleje jedlé, extrakty z chaluh jako výživa, výživné přípravky pro denní doplnění stravy (včetně fitness přípravků) jako instantní strava nebo samostatná (vlastní) směs, která se skládá hlavně z mléka v prášku, ze živočišných nebo zeleninových proteinů, také s přísadou vitamínů, minerálů, stopových prvků nebo cukru; (30) potravinové doplňky ne pro lékařské účely (zařazené v této třídě) a obsahující látky rostlinného původu, cukrovinky, žvýkačky, bonbony, med, propolis pro lidskou potřebu.

(730) **WALMARK, spol.s r.o.**, Oldřichovice 44, Třinec 5, Česká republika

(740) Lukajová Dana, patentový zástupce, Advokátní a patentová kancelář Vyskočil, Krošlák a spol., Petrákova 12, Praha 1

(210) **O 149580**

(220) 07.12.1999

(320) 07.12.1999

(511) 41

(540)

Le Café Colonial

(510) (41) výchovná a zábavní činnost, kulturní aktivity.

(730) **MEDIACOLOR s.r.o.**, 28. pluku 25, Praha 10, Česká republika

(740) JUDr. Pýcha Petr, Advokátní kancelář Mikš a Suk, Na Slupí 15, Praha 2

(540)

(210) **O 149582**

(220) 07.12.1999

(320) 07.12.1999

(511) 41

(540)

Le Café Colonial

(510) (41) kulturní aktivity.

(730) **MEDIACOLOR s.r.o.**, 28. pluku 25, Praha 10, Česká republika

(740) JUDr. Pýcha Petr, Advokátní kancelář Mikš a Suk, Na Slupí 15, Praha 2

(210) **O 150035**

(220) 17.12.1999

(320) 17.12.1999

(511) 3, 4, 12, 37, 39

(540)

RYCHLOSERVIS

(510) (3) autokosmetika, t.j. přípravky pro mytí, čištění a leštění vozidel a jejich součástí, přípravky pro odstraňování barev; (4) mazací oleje a tuky, aditiva do motorových paliv, motorový olej; (12) vozidla všeho druhu, zejména osobní a nákladní automobily a ostatní motorová vozidla včetně autodílů, příslušenství, částí karoserií, pneumatik, duší, motory vozidel včetně součástí, zabezpečovací signalizační a poplašná zařízení pro vozidla, skla pro vozidla, sněhové a protismykové řetězy, přívěsy, přívěsné vozíky, obytné přívěsy a tažná zařízení pro vozidla; (37) veškerá činnost spojená s provozem autoopraven, opravy, garance, mytí, mazání, antikorozi a bezpečnostní úpravy, opravy a protektorování pneumatik; (39) půjčování a pronájem vozidel a jejich příslušenství, odtahová služba, výjezdová služba opravárenských vozidel.

(730) **RYCHLOSERVIS a.s.**, Školská 3/660, Praha 1, Česká republika

(740) Ing. Novotný Karel, Novotný, Ziegrosser a partner, Terronská 21, Praha 6

(210) **O 150239**

(220) 22.12.1999

(320) 22.12.1999

(511) 2

(540)

OK SPRAY PAINT

(510) (2) barvy, laky, barviva a nátěry.

(730) **Plasti-Kote Co. Inc.**, 1000 Lake Road, Medina, Spojené státy americké, Ohio

(740) Ing. Smola Josef, Mendlovo nám. 1a, Brno

(510) (9) vědecké, námořní, měřicí, elektrické, fotografické, optické přístroje a aparáty, přístroje a aparáty pro vážení, měření, signalizaci, kontrolu (inspekci), záchranu života a učební přístroje a zařízení pro záznam, přenos nebo reprodukci zvuku a obrázků, magnetické nosiče dat, nahrávací disky, automatické prodejní automaty a mechanismy na přístroje na mince, podkladny, počítací stroje, pásky, kompaktní disky, vizuální kompaktní disky, laserové disky, předprogramovatelné přenosné videotelefony, skluzové podložky pro gramofony, nahrané audio, video a počítačové pásky, kazety, disky, gramofonové desky a jiná média s nahranou hudbou, předem nahrané audio, video a počítačové pásky, kazety, disky, desky a jiná média s nahranou hudbou, knihami, nahrávkami, nahrávkami různých představení, počítačovými programy, filmovými díly a multimedií, prázdné audio, video a počítačové pásky, kazety, disky, nahrávky a jiná ukládací média, filmové pásy, diapositivy, brýle proti záření, stínítka proti záření, čočky, stínítka proti světlu, ochranné brýle a jejich části a příslušenství, zábavná zařízení a zařízení k hrám určeným pro užití pouze televizními přijímači, hrací automaty, promítačky diapositivů, zařízení pro audio a video nahrávání, televizní zařízení a projektory, přehrávače kompaktních audio a video disků, přes Internet nahratelné video záznamy s hudbou, hudební nahrávky, hudební videozáznamy, systémová pásma, dětské videopásky, interakční ovládací pedály pro použití s videohrami, kazety s videohrami, přístroje k videohram pro užití s televizí, pásky čistící hlavy pro audio a video, interaktivní programy videoher, interaktivní videohry virtuální reality skládající se z počítačového hardwaru a softwaru, pouzdra na videokazety, videomonitor, videokamery, videonahrávače, disky videoher, interaktivní dálkové ovládací jednotky pro videoher, software videoher, videokazety s nahranými hudebními pořady, předem nahrané videopásky nesoucí hudbu, počítačové programy pro přenos a doručování elektronické pošty, textu, grafiky, audia a ostatních dat z vzdálené počítačové sítě a pro přístup ke globálním komunikačním sítím, počítačové programy pro přístup k interaktivním hrám a pro přístup k on-line nákupním službám, počítačové programy pro přístup k informacím z velmi rozmanitých oblastí zahrnující zprávy, zábavu, hudbu, cestování, investice, sporty, počítače, rodičovství a obecné vyhledávání informací, podložky pod myš (počítačové periferní zařízení), vše ve třídě 9; (16) papír, lepenka a výrobky z těchto materiálů, které nejsou zařazeny do jiných tříd, tiskárenské výrobky, potřeby pro knižní vazby, fotografie, papírenské zboží, lepidla pro kancelářské potřeby nebo domácnost, materiál pro umělce, štětky na malování, psací stroje a kancelářské potřeby (vyjímaje nábytek), vzdělávací a učební pomůcky (vyjímaje aparáty), plastické obaly (nezařazené do jiných tříd), hrací karty, písmena pro tiskárny, štočky, papíry, obrázky, tiskoviny, knihy, časopisy, diáře, noty, knihy s písňemi, katalogy, kalendáře, papírenské zboží, gratulace, samolepky, plakáty, papírové chrániče proti slunečním

(210) **O 150519**

(220) 30.12.1999

(320) 30.12.1999

(511) 9, 16, 25, 35, 41

svitu do aut, pouzdro na průkazy vyrobené z vinylu, tištěné knihy o hudbě, hudební gratulace, vstupenky, záznamníky, pořadače, brožury, tištěné publikace, učební materiály, vše ve třídě 16; (25) zástěry, šátky, plážové oblečení, opasky, barety, blůzy, dlouhé kožesíny kolem krku, boty, podprsenky, krátké kalhoty, krátké kabátky, čepice, živůtky na předním dílu košilí, oblečení, oblečení vyrobené z imitací kůže, oblečení z kůže, kabáty, chrániče límců, límce, kombiné, korzety, manžety, dlouhé spodky, klapy na uši, obuv, dámské šaty, kožesíny, kamaše, přezůvky, podvazky, pásky, rukavice, polobotky, klobouky, pásky kolem čela, pokrývky hlavy, podpatky, kapuce, pletené zboží, saka, pletené vesty, silné svetry, sportovní trikoty, lehké svetry, prádlo, dlouhé dámské rukavice s ustřiženými prsty, rukávniky, vázanky, svrchní oděvy, pracovní oděvy, svrchníky, pyžama, kalhoty, kožesínové kabátce, pláštěnky, dámské dlouhé pláště, spodničky, svetry, lakované boty, konfekční oblečení, sandály, šály, velké šátky, přední části košilí, sedla blůz u šatů, nátělníky, sukně, pantofle, slipy, pracovní haleny, ponožky, kamaše, sportovní vesty, sportovní obuv, punčochy, štóly, vlněná saka, obleky, šle, spodní prádlo absorbující pot, svetry, plavky, trička, úzké přiléhavé kalhoty, spodní prádlo, pánské spodky, tílka, vesty, nepromokavé oblečení, manžety u košilí, vše ve třídě 25; (35) reklama, obchodní management, obchodní řízení, kancelářské funkce, služby agentur pro inzerci v časopisech, novinách, televizi a rozhlasu, reklama na reklamních štítech, reklama na plakátech, příprava exemplářů reklam, poskytování informací o obchodním prodeji, činnost uměleckých agentur, pořádání výstav zaměřených na hudbu a audio nebo video produkci ke komerčním a reklamním účelům, sestavování a řízení obchodních výstav na poli hudebním, on-line objednávkové služby v oblasti hudby, šíření reklamy pro jiné subjekty přes on-line elektronickou komunikační síť, on-line objednávkové služby v oblasti spotřebního zboží, poskytování informací na poli obchodu a obchodování přes počítačové sítě a globální komunikační sítě, účetnictví, reklama na základě objednávky poštou, sestavování novinových příspěvků pro jiné, vedení dražeb, provádění auditů, vedení účetnictví, obchodní oceňování, profesionální obchodní poradenství, obchodní informace, organizační poradenství, obchodní management výkonných umělců, zprostředkování obchodních informací, podpora obchodního a průmyslového managementu, shromažďování informací do počítačových databází, předvádění výrobků, přímá poštovní reklama, šíření reklamních materiálů, distribuce vzorků, činnost agentur pro dovoz a vývoz zboží, venkovní reklama, fotokopírování, propagace, propagační činnost, půjčování propagačních materiálů, reklamy v rádiu, pronajímání reklamního prostoru, systematizace informací do počítačových databází, televizní reklamy, transkripce, vše ve třídě 35; (41) výchova, zajišťování školení, zábava, sportovní a kulturní aktivity, vyučování tance a zpěvu, řízení a propagace hudebních představení, prezentace živých hudebních představení, výroba rozhlasových/televizních programů, zajišťování audio/vizuálních studií, agentury pro rezervaci vstupenek na zábavní představení, poskytování informací a organizování společenských událostí, filmových, hudebních a divadelních představení prostřednictvím komunikace přes počítačové terminály, půjčování gramofonových desek, nahraných magnetofonových pásek a optických disků a poskytování informací o těchto nosičích, činnost vzdělávacích akademií, zábavné parky, zábavy, sestavování a řízení seminářů, sestavování a řízení kurzů, sestavování soutěží krásy, rezervace sedadel na show, služby pojízdných knihoven, služby zábavních klubů a diskoték, služby dabingových studií, informace o zábavě, výroba filmů,

služby klubů zdraví, vyučovací služby, půjčovny knih, prezentace "živých" představení, modelling pro umělce, filmová studia, poskytování vybavení pro kinosály, zajišťování vybavení muzeí, hudebních síní, orchestrální služby, plánování zábavních večírků, prezentace "živých" představení, výroba rozhlasových a televizních programů, výroba show, služby zábavních parků, zajišťování sportovního zařízení, vydávání knih, rozhlasová zábava, služby nahrávacích studií, poskytování zařízení pro volný čas/rekreaci, informace týkající se rekreaci, půjčování audio vybavení, půjčování filmů, půjčování filmových projektorů a příslušenství, půjčování dekorací na show, půjčování zvukových nahrávek, půjčování vybavení stadiónů, půjčování videokamer, půjčování videorekordérů, půjčování videopásků, scénaristické služby, vyučování, televizní zábava, divadelní produkce, služby měření času při sportovních událostech, vydávání videokazet, výroba filmů na videokazetách, vzdělávání v oboru počítačů, hudby, umění zajišťované prostřednictvím korespondenčních kursů, lekce hudby, umění, hudební a skladatelský přepis pro jiné subjekty, služby vydávání hudby, vyučování hudby, zábava formou "živé" hudební skupiny, zábavní služby jako jsou vystoupení hudebních skupin na živo nebo seriály televizních komedií, zábava, zejména "živá" představení hudebního orchestru, půjčování hudebních nástrojů, zábava, zejména varieté na pokračování, zpravodajské, zábavné a hudební pořady vysílané televizí, přes satelit, na audio a video médiích, půjčování videoher, zábava, zejména "živé" hudební koncerty, zábava ve formě tanečních představení, zábavní služby, zejména zajišťování on-line počítačové hry, zábavní služby, zejména zprostředkování rozhlasových a hudebních vystoupení prostřednictvím globální počítačové sítě, zábavní služby, zejména zajišťování televizního programu v oboru hudby prostřednictvím globální počítačové sítě, zábava ve formě módních přehlídek, služby týkající se výroby předem nahraného audio, video a počítačového softwaru v oblasti zábavy, výroba rozhlasové zábavy, zábavné rozhlasové pořady, zpravodajské pořady, komediální a varietní, zajišťování rezervace vstupenek na show a ostatní zábavné události, zábava ve formě "živých" představení skupin zpěváků, zábava ve formě divadelních inscenací, služby zajišťující informace v oblasti zábavy, hudby, filmů a sportu skrze počítačové sítě a globální komunikační sítě, zábava ve formě "živých" vizuálních a zvukových představení, zejména představení hudebního orchestru, rockové skupiny, gymnastiky a baletu, zábavní služby, zejména zajišťování hudebních, varietních a komediálních show a zpráv prostřednictvím globální počítačové informační sítě, zábavní služby, zejména zajišťování on-line počítačových her pro děti a dospělé, organizace společenských sportovních a kulturních akcí, vydávání knih, časopisů, novin, manuálů, brožur a letáků, zábava a vzdělávání v oblasti dokumentárních, dramatických, přírodovědných a akčních televizních a rozhlasových programů a filmů, organizování hudebních koncertů pro jiné, služby poskytující informace o zábavě, zejména zajišťování informací vztahujících se k hudbě, služby v oblasti organizování společenských večírků, produkce rozhlasových a televizních programů, výroba videopásků, vydávání knih a učebnic, služby nahrávacích studií, půjčování filmů, vše ve třídě 41.

(730) **AVEX KABUSHIKI KAISHA (AVEX INC.)**, 3-1-30, Minami-Aoyama, Minato-ku, Tokyo, Japonsko

(740) JUDr. Jan Matějka, Národní 32, Praha 1

(210) **O 151219**

(220) 25.01.2000

(320) 25.01.2000

(511) 32

(540) **CAPRICCIO**

(510) (32) piva, minerální vody, šumivé nápoje a jiné nápoje nealkoholické, nápoje a šťávy ovocné, sirupy a jiné přípravky k zhotovování nápojů.

(730) **SOARE SEKT a.s.**, Podhorská 74 A, Jablonec nad Nisou, Česká republika

(740) Kolátor Kamil, Lučanská 5, Jablonec nad Nisou

(210) **O 151503**

(220) 02.02.2000

(320) 02.02.2000

(511) 7

(540) **KITCHENAID DELUXE**

(510) (7) elektrické kuchyňské mlecí a míchací stroje a jejich příslušenství, zejména elektrické stojanové mixéry, elektrické ruční mixéry a míchače.

(730) **Whirlpool Properties, Inc.**, 500 Renaissance Drive, Suite 101, St. Joseph, Spojené státy americké, Michigan

(740) JUDr. Karel Čermák, advokát, Národní třída 32, Praha 1

(210) **O 151505**

(220) 02.02.2000

(320) 02.02.2000

(511) 7

(540) **KITCHENAID CLASSIC**

(510) (7) elektrické kuchyňské mlecí a míchací stroje a jejich příslušenství, zejména elektrické stojanové mixéry, elektrické ruční mixéry a míchače.

(730) **Whirlpool Properties, Inc.**, 500 Renaissance Drive, Suite 101, St. Joseph, Spojené státy americké, Michigan

(740) JUDr. Karel Čermák, advokát, Národní třída 32, Praha 1

(210) **O 151530**

(220) 02.02.2000

(320) 02.02.2000

(511) 1, 2, 3, 4, 5, 6, 7, 8, 10, 11, 12, 13, 14, 15, 17, 18, 19, 20, 21, 22, 23, 24, 25, 26, 27, 28, 29, 30, 31, 33, 34, 36, 37, 38, 40

(540) **AMAZON.COM**

(510) (1) chemické výrobky určené pro vědy a fotografii, jakož i pro zemědělství, zahradnictví a lesnictví, umělé pryskyřice v surovém stavu, plastické hmoty v surovém stavu, hnojiva pro půdu, hasicí přístroje (složení), prostředky pro kalení a letování kovů, chemické výrobky určené ke konzervování potravin, tříslicí materiály, lepidla pro průmysl; (2) barvy, nátěry, laky, ochranné výrobky proti korozi a proti deteriorizaci dřeva, barviva, mořidla, přírodní pryskyřice v surovém stavu, kovy listkové a práškové pro malíře, dekoratéry a umělce; (3) přípravky pro bělení a jiné prací prostředky, přípravky pro čištění, leštění, odmašťování a broušení, mýdla, parfumerie, vonné oleje, kosmetika, vlasové vody (lotions), zubní pasty; (4) průmyslové oleje a tuky, mazadla, výrobky pro pohlcování, zavlažování a vázání prachu, paliva včetně benzínu pro motory a osvětlovací látky, svíčky, knoty; (5) výrobky farmaceutické, veterinářské, přípravky chemické, rostlinné a přírodní pro léčebné účely a osobní hygienu, diabetické přípravky pro léčebné účely, potraviny pro batolata, náplastí, obvazový materiál, materiály pro plombování zubů a pro zubní otisky, dezinfekční přípravky, výrobky pro hubení škodlivých zvířat, fungicidy, herbicidy; (6) obecné kovy a jejich slitiny, kovové stavební materiály,

kovové stavební materiály přenosné, kovové materiály pro železnice, kovové kabely a dráty neelektrické, kovové potřeby zámečnické a klempířské, kovové trubky, sejfy, kovové výrobky, které nejsou uvedeny v jiných třídách, rudy; (7) stroje a obráběcí stroje, motory (s výjimkou motorů pro pozemní vozidla), spojky a transmissní zařízení mimo ty, které jsou pro pozemní vozidla, zemědělské nástroje, kromě nástrojů poháněných ručně, líhňe pro vejce; (8) nářadí a nástroje s ručním pohonem, nože, vidličky a lžíce, sečné zbraně, břitvy; (10) přístroje a nástroje chirurgické, zubní a veterinářské, umělé údy, oči a zuby, ortopedické potřeby, materiál na sešívání ran; (11) přístroje pro osvětlení, topení, výrobu páry, pro vaření, přístroje chladicí, pro pečení, ventilaci, rozvod vody a sanitární zařízení s výjimkou filtrů a jejich částí, filtračních vložek a filtračních sáčků; (12) vozidla, dopravní prostředky pozemní, vzdušné nebo vodní; (13) střelné zbraně, střelivo (munice) a střely, výbušniny, ohňostroje; (14) vzácné kovy a jejich slitiny a výrobky z těchto látek nebo postříbřeného nebo pozlaceného kovu, nejsou-li uvedeny v jiných třídách, klenoty, bižuterie, drahokamy, hodinářské potřeby a chronometrické přístroje; (15) hudební nástroje; (17) kaučuk, gutaperča, guma, asbest, slída a výrobky z těchto materiálů, které nejsou zahrnuty do jiných tříd, polotovary z plastických hmot, materiály těsnící, ucpávací a izolační, ohebné trubky nekovové; (18) kůže, imitace kůže, výrobky z těchto materiálů, které nejsou zahrnuty do jiných tříd, kůže ze zvířat, kufrы a zavazadla, deštníky, slunečníky a hole, biče a sedlářské výrobky; (19) stavební materiály nekovové, neohébné trubky nekovové pro stavebnictví, asfalt, smůla, přenosné konstrukce nekovové, nekovové pomníky; (20) nábytek, zrcadla, rámy, výrobky nejmenované v jiných třídách ze dřeva, korku, rákosu, vrbového proutí, z rohu, kosti, slonoviny, z kostic, želvoviny, jantaru, perleti, mořské pěny, náhražky všech těchto materiálů nebo náhražky z plastických hmot; (21) náčiní a nádoby pro domácnost nebo kuchyň, zejména malé, ručně ovládané náčiní a zařízení pro kuchyňské použití, nádoby, pánve ze železa, hliníku, plastů, nerezavějící oceli a mědi, malá ručně ovládaná zařízení na mletí, drcení, lisování, mixování, sekání, míchání, krájení, přípravu a servírování (nikoliv z drahých kovů, ani postříbřených nebo pozlacených kovů), hřebeny a mycí houby, kartáče (s výjimkou štětců), materiály pro výrobu kartáčů, čistící potřeby, drátky na čištění parket, sklo surové nebo opracované (s výjimkou stavebního skla), sklo, porcelán a majolika neobsažené v jiných třídách; (22) lana, provazy, síťky, stany, plachty, plachtoviny, pytle (neobsažené v jiných třídách), materiál na vycpávky (s výjimkou kaučuku nebo plastických hmot), textilní materiály ze surových vláken; (23) vlákna pro textilní účely; (24) pokrývky ložní a ubrusy; (25) oděvy, obuv, kloboučnické zboží; (26) krajky a výšivky, stuhý a tkaničky, knoflíky, háčky a očka, poutka - galanterie, špendlíky a jehly, umělé květiny; (27) koberce, rohožky, rohože, linoleum a jiné obklady podlah, tapety na stěny nikoliv textilní; (28) hry, hračky, potřeby pro gymnastiku a sport, které nejsou uvedeny v jiných třídách, vánoční ozdoby; (29) maso, ryby, drůbež a zvěřina, masové výtažky, ovoce a zelenina konzervované, sušené a zavařené, želé, džemy, vejce, mléko a mléčné výrobky, oleje a tuky jedlé; (30) káva, čaj, kakao, cukr, rýže, tapioka, ságo, kávové náhražky, mouka a přípravky z obilnin, chléb, pečivo, cukrovinky, zmrzlina, med, sirup melasový, droždí, prášky do těsta, sůl, hořčice, ocet, nálevy (k ochucení), koření, led pro osvětlení; (31) výrobky zemědělské, zahradnické, lesní a zrní neuvedené v jiných třídách, živá zvířata, čerstvé ovoce a zelenina, osivo, rostliny a přírodní květiny, krmivo pro zvířata, slad; (33) alkoholické nápoje (s výjimkou pív); (34) tabák, potřeby

pro kuřáky, zápalky; (36) pojištění, služby finanční, služby peněžní, služby nemovitostní, daňové služby, finanční poradenství; (37) stovebnictví, opravy, instalační služby; (38) spoje (komunikace), zejména dálkový přenos informací (včetně webových stránek), počítačových programů a jakýchkoliv jiných dat, služby elektronické pošty, poskytování uživatelského přístupu ke globální počítačové síti (Internetu) (poskytovatel služby), poskytování telekomunikačního připojení ke globální počítačové síti (Internetu) nebo k databázím, služby telekomunikačních brán, přenos zpráv a obrazů, poskytování víceuživatelského přístupu ke globální počítačové síti (Internetu), elektronický přenos dat a dokumentů týkajících se osobních a odborných informací přes počítačové terminály; (40) mechanické nebo chemické zpracování nebo přetváření předmětů nebo anorganických nebo organických materiálů.

- (730) **Amazon.com, Inc.**, 1200-12th Avenue South, Suite 1200, Seattle, Spojené státy americké, Washington
 (740) JUDr. Rott Vladimír, Rott, Růžička a Guttman, patentová, známková a právní kancelář, Nad Štolou 12, Praha 7

(210) **O 151618**

- (220) 04.02.2000
 (320) 04.02.2000
 (511) 9, 35, 39
 (540)

BOOMERANG

- (510) (9) elektronické a elektrické přístroje používané v rámci systému mobilní sítě a využívající jejího zařízení sloužící k monitorování, vyhledávání a identifikaci vozidel, předmětů, osob; (35) služby spojené s vyhledáváním a zajištěním návratu vozidel, předmětů, osob zejména vyhledávání umístění vozů pomocí počítače; (39) služby spojené s vyhledáváním, vyprošťováním a zajišťováním návratu vozidel, předmětů a/nebo osob zejména jejich vyprošťování, vyzdvihování, záchranné služby, odtahování dopravních prostředků.
 (730) **Boomerang Tracking Inc.**, 9280 L' Acadie Blvd., Montreal, Quebec H4N 3C5, Kanada
 (740) JUDr. Trojan Oldřich, Lovells, Slovanský dům, Na Příkopě 22, Praha 1

(210) **O 151629**

- (220) 07.02.2000
 (320) 07.02.2000
 (511) 30, 31
 (540)



- (510) (30) mouka a přípravky z obilnin; (31) obiloviny.
 (590) Barevná
 (730) **FRUTA Bohemia, a.s.**, Masarykova 118, Modřice, Česká republika
 (740) JUDr. Kyjovský Milan, advokát, Poštovská 8c, P.P.225, Brno

(210) **O 151958**

- (220) 15.02.2000
 (320) 15.02.2000
 (511) 37, 42
 (540)



- (510) (37) zřizování, montáž, údržba a servis telekomunikačních zařízení; (42) projektová, poradenská a posudková činnost v oblasti slaboproudých rozvodů, zejména pak STA a TKR.
 (590) Barevná
 (730) **SPAUN electronic s. r. o.**, Březová 23, Praha 8, Česká republika

(210) **O 152512**

- (220) 25.02.2000
 (320) 25.02.2000
 (511) 35, 41, 42
 (540)

ČESKÉ CENTRUM IEE

- (510) (35) posuzování efektivnosti provozu a racionalizace práce, nábor zaměstnanců, inzerce poštou, obchodní nebo podnikatelské poradenství, personální poradenství, poradenství při vedení podniku, organizování komerčních nebo reklamních výstav, pořádání veletrhů pro obchodní a reklamní účely, reklama, propagace, pronájem reklamních materiálů, rozšiřování a zasilání reklamních materiálů jako jsou letáky, prospekty, vzorky, tisky zákazníkům, rozšiřování inzertních materiálů, vydávání, zveřejňování, oznámení, vyhlášení, publikování reklamních nebo náborových propagačních a inzertních textů, venkovní reklama, vylepování plakátů, distribuce vzorků zboží, vedení kartoték v počítači (řízení souboru), překlad informací do počítačových databází, systematizace informací do počítačových databází; (41) vzdělávání, informace o výchově a vzdělávání, vyučování, zkoušení, přezkoušení, půjčování knih, vydávání knih, organizování a vedení kolokvií, konferencí, kongresů, seminářů, symposií, organizování kulturních nebo vzdělávacích výstav, organizování vzdělávacích a zábavných soutěží, pořádání a řízení pracovních setkání, školení, dálkové studium, zveřejňování a vydávání textů (kromě reklamních), instruktážní a výchovný výcvik; (42) inženýrské práce - expertizy, kalibrování, měření, technické kreslení, obnova počítačových dat, počítačové programování, tvorba počítačových programů a jejich aktualizace, údržba počítačových programů, poradenské služby v oblasti počítačového hardware a software, pronájem počítačového software, odborné poradenství, s výjimkou obchodního, poradenství v oblasti duševního vlastnictví, využívání patentů, správa autorských práv, pomoc při výběru povolání, projektování, studie technických projektů, vývoj a výzkum nových výrobků, výzkum biologický, fyzikální, výzkum v oblasti strojírenství, technických průzkum, provozování ploch pro výstavy.
 (730) **ČESKÉ CENTRUM IEE**, Technická 2, Praha 6, Česká republika
 (740) Ing. Dušková Hana, Konviktská 5, Praha 1

(210) **O 152513**

- (220) 25.02.2000
 (320) 25.02.2000
 (511) 35, 41, 42

(540)



(510) (35) posuzování efektivnosti provozu a racionalizace práce, nábor zaměstnanců, inzerce poštou, obchodní nebo podnikatelské poradenství, personální poradenství, poradenství při vedení podniku, organizování komerčních nebo reklamních výstav, pořádání veletrhů pro obchodní a reklamní účely, reklama, propagace, pronájem reklamních materiálů, rozšiřování a zaslání reklamních materiálů jako jsou letáky, prospekty, vzorky, tisky zákazníkům, rozšiřování inzertních materiálů, vydávání, zveřejňování, oznámení, vyhlášení, publikování reklamních nebo náborových propagačních a inzertních textů, venkovní reklama, vylepování plakátů, distribuce vzorků zboží, vedení kartoték v počítači (řízení souboru), překlad informací do počítačových databází, systematizace informací do počítačových databází; (41) vzdělávání, informace o výchově a vzdělávání, vyučování, zkoušení, přezkoušení, půjčování knih, vydávání knih, organizování a vedení kolokvií, konferencí, kongresů, seminářů, symposií, organizování kulturních nebo vzdělávacích výstav, organizování vzdělávacích a zábavných soutěží, pořádání a řízení pracovních setkání, školení, dálkové studium, zveřejňování a vydávání textů (kromě reklamních), instruktážní a výchovný výcvik; (42) inženýrské práce - expertizy, kalibrování, měření, technické kreslení, obnova počítačových dat, počítačové programování, tvorba počítačových programů a jejich aktualizace, údržba počítačových programů, poradenské služby v oblasti počítačového hardware a software, pronájem počítačového software, odborné poradenství, s výjimkou obchodního, poradenství v oblasti duševního vlastnictví, využívání patentů, správa autorských práv, pomoc při výběru povolání, projektování, studie technických projektů, vývoj a výzkum nových výrobků, výzkum biologický, fyzikální, výzkum v oblasti strojírenství, technických průzkum, provozování ploch pro výstavy.

(730) **ČESKÉ CENTRUM IEE**, Technická 2, Praha 6, Česká republika

(740) Ing. Dušková Hana, Konviktská 5, Praha 1

(210) **O 152692**

(220) 02.03.2000

(320) 02.03.2000

(511) 30

(540)



(510) (30) sušenky, suchary, piškoty, oplatky, jemné pečivo, koláče, cukrovinky, slané pečivo, čokoládové výrobky.

(730) **SEMILEAS - CZ, a.s.**, 28. října 32, Semily, Česká republika

(740) Ing. Nedomeleová Margita, Štrauchova 932, Jičín

(210) **O 152886**

(220) 08.03.2000

(320) 08.03.2000

(511) 16

(540)

SEVENTEEN

(510) (16) periodické časopisy.

(730) **PRIMEDIA Inc.**, 745 Fifth Avenue, New York, NY 10151, Spojené státy americké, New York

(740) JUDr. Otakar Švorčík, Společná advokátní kancelář Všeťečka Zelený Švorčík Kalenský, Hálkova 2, Praha 2

(210) **O 153194**

(220) 17.03.2000

(320) 17.03.2000

(511) 6

(540)

iwekov

(510) (6) ocelové konstrukce, kovové palety.

(730) **Weikert Ivan**, Stránského 29, Litoměřice, Česká republika

(210) **O 153419**

(220) 22.03.2000

(320) 22.03.2000

(511) 20, 26, 31, 39, 42

(540)



(510) (20) rakve a jejich nekovové součásti; (26) věnce z umělých květů, umělé a sušené květiny a kytice, stuhy a další výrobky pro pohřební účely spadající do této třídy; (31) věnce z přírodních materiálů, přírodní květiny a další výrobky pro pohřební účely zahrnuté do této třídy; (39) přeprava zesnulých; (42) poskytování pohřebních služeb a dalších činností s tím souvisejících, provozování pohřebišť a údržba hřbitovů.

(730) **Pohřební ústav spol.s r.o.**, Sv. Čecha 8/10, Boskovice, Česká republika

(740) Ing. Kendereški Dušan, patentový zástupce, Lidická 51, Brno

- (210) **O 153488**
 (220) 23.03.2000
 (320) 23.03.2000
 (511) 9, 16, 36, 37, 38, 42
 (540)

concert

- (510) (9) telekomunikační instalace, přístroje, nástroje a obvody, počítačový hardware a mikroprogramové vybavení počítače, počítačový software pro zpracování dat, telekomunikační přístroje a počítačové sítě, elektronické přístroje a nástroje pro užití v obchodě, audiovizuální přístroje a nástroje, zakódované karty, smart karty, elektronické hry a konzoly, CD rom disky, disky, pásky, karty a nahrávací dráty, t.j. všechny elektronické, magnetické, elektromagnetické, optické a/nebo elektrooptické nosiče dat; (16) tiskoviny, instruktážní a učební manuály, karty včetně předplacených telefonních karet (nikoli zakódovaných), knihy, příručky, uživatelské průvodce, vše související s telekomunikacemi; (36) elektronické finanční transakce; (37) instalace komunikačních dat, konstrukční, instalační, udržbové a opravárenské služby, vše v souvislosti s telekomunikačními přístroji a sítěmi, počítačovými sítěmi; (38) telekomunikační služby, poskytování uživatelského přístupu k internetu, poskytování telekomunikačních připojení k internetu nebo databázím, služby rozhlasového a televizního vysílání, bezdrátový přenos hlasu, dat a faxu; (42) profesionální konzultační služby související s komunikací a internetem, kompilace, uskladňování, analýza, získávání a opatřování informací, pronájem času pro přístup k počítačovým databázím (jiným než poskytovatelům internetových služeb), nájem, půjčování a pronájem počítačových přístrojů a přístrojů pro zpracování dat, počítačové programování, služby počítačové sítě, instalace a údržba počítačového softwaru, služby systémové integrace, design, kreslení a umělecké psaní, vše pro kompilaci webovských stránek na internetu, informace (jen informace ve třídě 42) poskytované on-line z počítačové databáze nebo z internetu, vytváření a udržování webovských stránek, provozování webovských stránek pro ostatní, poskytování on-line elektronických publikací (nahratelných) z internetu.
- (730) **Concert Communicationas Company**, 81 Newgate Street, London, Velká Británie
- (740) JUDr. Jan Matějka, Národní 32, Praha 1

- (210) **O 153513**
 (220) 23.03.2000
 (320) 23.03.2000
 (511) 1, 3, 5, 6, 7, 9, 10, 11, 16, 17, 20, 35, 37, 38, 39, 40, 42
 (540)

TYCO

- (510) (1) chemické látky používané v průmyslu, vědě a fotografii, dále v zemědělství, zahradnictví a lesnictví, surové umělé pryskyřice, surové umělé hmoty, hnojiva, hasicí směsi, temperovací a pájecí přípravky, chemické látky pro konzervaci potravin, číniva, lepidla užívaná v průmyslu a lepidla citlivá na tlak; (2) povlaky citlivé na tlak, antikoroziní nátěry potrubí; (3) bělicí přípravky a další prací prostředky, čistící, lešticí, obrušovací a brusné prostředky, mýdla, parfumerie, éterické oleje, kosmetika, vlasové vody, zubní pasty, kosmetické výrobky pro péči o pleť; (5) farmaceutické, veterinární lékařské, chirurgické, dentální, laboratorní a hygienické přípravky, dietetické látky přízpůsobené pro lékařské účely, dětská výživa,

náplasti a obvazové materiály, zubní plombovací materiály, zubní vosk, dezinfekční látky, přípravky pro likvidaci zárodků, fungicidy, herbicidy; (6) obecné kovy a jejich slitiny, kovové stavební materiály, přepravitelné kovové budovy, kovové materiály pro železniční koleje, neelektrické kabely a dráty z obecných kovů, železářské výrobky, drobné kovové zboží, kovové trubky a roury, bezpečnostní schránky, zboží z obecných kovů, které není zahrnuto v jiných třídách, rudy, ventily, ventilové kování, a jejich části a příslušenství, držáky trubek, výrobky a příslušenství pro kovové trubky, kovové trubky, trubkové spoje, trubkové kování, trubkové obklady, kovové stavební materiály, nádrže na kyslíčnick uhlíčitý, kovové spojky trubek; (7) stroje a obráběcí stroje, motory a hnací stroje (kromě motorů pro pozemní vozidla), spojovací a převodové komponenty strojů (kromě komponentů pro pozemní vozidla), zemědělské nástroje jiné, než ručně ovládané, inkubátory na vejce, ventily, ventilová kování a jejich části a příslušenství jako části strojů, čerpadla, ovládače; (9) vědecké, navigační, zeměměřičské, fotografické, filmové, optické, vážicí, měřicí, signalizační, kontrolní (dohlížecí), záchranné a učební přístroje a nástroje, elektrické přístroje zahrnuté v této třídě, přístroje pro nahrávání, přenos a reprodukci zvuku nebo obrazu, magnetické nosiče dat, záznamové disky, prodejní automaty a mechanismy pro zařízení s provozem na mince, registrační pokladny, kalkulační stroje, zařízení na zpracování dat a počítače, a zejména telekomunikační a elektrické komponenty, elektrické vodiče, kabely z optických vláken, kabelové sestavy, elektromechanické kabely, podvodní elektrické kabely, desky s tištěnými okruhy, desky s integrovanými okruhy, sestavy desek a jejich kryty, konektory pro optická vlákna, propojovací zařízení, elektrické koncovky a přípojky, systémy požární ochrany, požární poplachové systémy, systémy detekce požárů, hasicí a oheň dusící systémy, požární poplachová zařízení, hasicí přístroje, požární sprinklery, trysky požárních hadic, automatické ventily, ventilová kování a části a příslušenství, měřiče, tavné spoje a systémy spojení s požárními sbory, ventily hlásičů, protipožární automatické systémy sprinklerů a jejich části, hlavice sprinklerů; (10) chirurgické, lékařské, dentální laboratorní a veterinární přístroje a nástroje, umělé končetiny, oči a zuby, ortopedické výrobky, materiály k šití; (11) osvětlovací a topná zařízení, zařízení pro výrobu páry, vaření, chlazení, sušení, větrání, zařízení na dodávku vody a sanitární účely, bezpečnostní ventily, ventily a příslušenství suchovodů, přístroje pro topné, vysušovací účely, pro dodávku vody a pro sanitární účely, požární hydranty, ventily a příslušenství suchovodů; (16) papír, lepenka a výrobky z těchto materiálů, nezahrnuté v jiných třídách, tiskoviny, knihařský materiál, fotografie, papírnické zboží, lepidla pro papírnictví nebo pro domácí účely, materiály pro umělce, malířské štetce, psací stroje a kancelářské potřeby (kromě nábytku), výukový a učební materiál (kromě přístrojů), plastové materiály pro balení (nezahrnuté v jiných třídách), hrací karty, tiskařské typy, štočky, plastové materiály, fólie, sáčky a obaly, polyetylenové obalové fólie a obalové fóliové výrobky, natírané, potištěné a laminované obalové materiály, pružné plastové obaly, plastové tašky, plastové potahy, lepicí pásky; (17) pryž, gutaperča, guma, azbest, slída a zboží z těchto materiálů a nezahrnuté v jiných třídách, plasty v protlačovaných formách k použití ve výrobě, těsnicí, plnicí a izolační materiály, pružné hadice, nikoli kovové, a zejména požární hadice, izolační páskové výrobky z uvedených materiálů pro průmyslové a komerční využití; (20) nábytek, zrcadla, rámy obrazů, zboží (nezahrnuté v jiných třídách) ze dřeva, korku, rákosu, třtiny, proutí, rohoviny, kostí, slonoviny, velrybí kostí, lastur, jantaru,

perleti, mořské pěny a náhražek všech těchto materiálů, případně z plastů, ramínka na šaty; (35) reklama, řízení podniku, podniková administrativa, kancelářské činnosti a zejména služby pro dražby automobilů, manažerské služby, manažerské služby v oblasti vodního hospodářství; (37) provádění staveb budov, zejména konstrukcí obchodních a obytných budov, opravy, instalační služby, opravování a seřizování automobilů, instalace a údržby elektronických bezpečnostních systémů pro obchod i bydlení, instalace, inspekce a údržba protipožárních systémů, instalace, inspekce a údržba elektrických komunikačních systémů, osazování kabelů; (38) telekomunikace telekomunikační služby, zejména přenos informací telekomunikačními sítěmi a systémy používajícími optická vlákna; (39) přeprava, balení a skladování zboží, organizování cest, služby rozvodu vody; (40) zpracování materiálu, zejména úprava a čištění vody; (42) poskytování stravy a nápojů, dočasné ubytování, lékařská, hygienická a kosmetická péče, veterinární a zemědělské služby, právní služby, vědecký a průmyslový průzkum, programování počítačů, monitorování elektronických bezpečnostních systémů pro obchod a bydlení, technické poradenské služby, služby centrály pro poplachy při vloupání nebo při požáru, monitorovací služby zabezpečení pohotovostní odezvy, konzultační služby v oblasti životního prostředí.

- (730) **TYCO INTERNATIONAL SERVICES AG**,
Schwertstrasse 9, Schaffhausen, Švýcarsko
(740) JUDr. Rott Vladimír, Rott, Růžička a Guttman, patentová,
známková a právní kancelář, Nad Štolou 12, Praha 7

- (210) **O 153578**
(220) 27.03.2000
(320) 27.03.2000
(511) 39, 41, 42
(540)



- (510) (39) činnost cestovní kanceláře, dopravní služby, doprovázení turistů, rezervace místenek a cest, organizování cest, exkurzí, okružních výletů a plaveb, prohlídek a zájezdů, zprostředkování dopravy a přepravy, průvodcovské služby; (41) služby pro oddech a rekreaci a spojené s provozem kempingů a táborů, organizování a vedení konferencí, kongresů, seminářů, symposií školení a kolokvií, prodej vstupenek, informace o možnostech zábavy a rekreace, výuka cizím jazykům; (42) provoz veřejných lázní, masáže, pedikúra a kadeřnické služby, provoz kempů, pronájem jednacích místností, salóny krásy, překladatelské a tlumočnické služby.
(730) **PhDr. Bruzlová Anna**, Bayerova 24, Brno, Česká republika
(740) Ing. Novotný Karel, Terronská 21, Praha 6

- (210) **O 153734**
(220) 30.03.2000
(320) 30.03.2000
(511) 6, 7, 8, 17

- (540) **IB**
(510) (6) spojovací kovový materiál, zvláště šrouby a matice všech druhů a typů; (7) části strojů a obráběcích strojů, zvláště valivá a kluzná ložiska všech typů a druhů, ložiskové jednotky, lineární technika, převodové řemeny pro motory, mazací zařízení, zvláště tlakové maznice a mazací kroužky; (8) ruční nástroje a nářadí, zvláště pro montáž a demontáž ložisek; (17) těsnicí materiál zvláště axiální a radiální hřídelová těsnění, těsnicí prvky s kruhovým průřezem.
(730) **VK LOŽISKA s.r.o.**, U Opatrovny 92, Police nad Metují, Česká republika

- (210) **O 153822**
(220) 03.04.2000
(320) 03.04.2000
(511) 1, 2, 6, 17, 19, 27, 35, 37, 42
(540)



- (510) (1) lepidla pro průmyslové účely; (2) laky; (6) stavební kování, kovový spojovací materiál, zámečnické výrobky, kování na dveře a okna, kovové lišty, železářské výrobky; (17) těsnící obložení, těsnicí materiály, těsnící tmely; (19) obklady stěn a příček s výjimkou kovových, podlahy, stropy, podhledy s výjimkou kovových, parkety, parketové podlahy, okna, okenní rámy, okenice, dveře, zárubně, schody s výjimkou kovových, nekovové lišty, nekovový spojovací materiál, pracovní a parapetové desky, interiérové prvky ze dřeva; (27) linolea a jiné podlahové krytiny; (35) zprostředkovatelská činnost v oblasti obchodu s výrobky; (37) montáž, pokládání, servis, sanace a opravy podlah a parket, půjčování nářadí, zprostředkování v oblasti uvedených činností; (42) poradenství a konzultace v oblasti prodeje a montáží parket, podlah, obkladů, dveří, oken, interiérových prvků, zprostředkování v uvedených činnostech.
(590) Barevná
(730) **PARKETT PLUS spol.s r.o.**, Rybníčná 23, Bratislava, Slovenská republika
(740) Ing. Sedlák Jiří, Pražská 58, České Budějovice

- (210) **O 153978**
(220) 04.04.2000
(320) 04.04.2000
(511) 29, 30, 31, 35, 39

(540)



(510) (29) maso, ryby, drůbež, zvěřina, včetně potravin z nich vyrobených, čerstvé, chlazené, uzené, zmražené, konzervované masové výrobky z drůbeže, zvěřiny, ryb a masa, porcované drůbeží díly, vnitřnosti, upravené drůbeží maso včetně polotovarů, masové výtažky, vejce, vaječné výrobky a polotovary, vaječné omáčky, jedlé oleje a tuky, hotová jídla z drůbeže, zvěřiny, ryb a masa; (30) majonézy; (31) živá zvířata, drůbež a ryby, drůbež na výkrm, krmiva pro domácí zvířata; (35) zprostředkování obchodou s výrobky; (39) distribuce masa, vajec, masových a vaječných výrobků a polotovarů, silniční nákladní doprava.

(730) **THP, a.s.**, Odbojárov 2279/37, Topolčany, Slovenská republika

(740) Machatová Marcela Mgr., Pospíšilova 2, Praha 3

(210) **O 153980**

(220) 04.04.2000

(320) 04.04.2000

(511) 33, 41, 42

(540)

ESCAPE

(510) (33) alkoholické nápoje všeho druhu, zejména vína, lihoviny a likéry, například vína stolní a značková, lihoviny řezané a ušlechtilé destiláty, vinné, ovocné, bylinné, zeleninové a obilné destiláty, alkoholické koktejly, nízkoalkoholické nápoje, alkoholové koncentráty, výluhy, maceráty a výtažky z ovoce, zeleniny, bylin a obilovin - esence do lihovin; (41) obstaravatelská, organizační a agenturní činnost v oboru kulturních a vzdělávacích pořadů a tiskovin, obrazových a audiovizuálních pořadů, pořádání kulturních a společenských akcí, soutěží a zájmových klubů; (42) pohostinské služby, včetně provozu baru, rychlého občerstvení a stravování, pronajímání jednacích, recepčních a výstavních místností, půjčování potřeb pro stolování, včetně služeb restaurační obsluhy, agenturní a zprostředkovatelská činnost v oblasti pohostinských a restauračních služeb.

(730) **Rocco barç, s.r.o.**, Dušní 8, Praha 1, Česká republika

(740) Machatová Marcela Mgr., Pospíšilova 2, Praha 3

(210) **O 154109**

(220) 06.04.2000

(320) 06.04.2000

(511) 35, 38

(540)

CZECH ON LINE

(510) (35) propagační činnost; (38) komunikace, poskytování komunikace prostřednictvím sítě Internet, telekomunikační služby, zprostředkování hlasové komunikace prostřednictvím sítě Internet.

(730) **CZECH ON LINE, a.s.**, Rybná 14, Praha 1, Česká republika

(740) JUDr. Trojánková Růžena, c/o Linklaters, v.o.s., Na Příkopě 19/1096, Praha 1

(210) **O 154125**

(220) 06.04.2000

(320) 06.04.2000

(511) 7, 8, 9, 11, 21

(540)

Italia Gold

(510) (7) elektrické kuchyňské přístroje a náčiní náležející do této třídy - vše pocházející z Itálie; (8) ruční nástroje, přístroje, nože, vidličky, lžice, řezné a krájecí nástroje, kuchyňské soupravy, kuchyňské potřeby v této třídě - vše pocházející z Itálie; (9) přístroje pro vážení, měření a signalizaci, váhy, bzučáky, zvonky transformátorové, aparát pro záznam, převod, reprodukci zvuku a obrazu, magnetické nosiče zvukových záznamů, zapisovací pokladny, přístroje pro zpracování informací, počítače - vše pocházející z Itálie; (11) vodní boilers, přístroje pro osvětlování, topení, chlazení, vaření a sušení, elektrické přístroje náležející do této třídy - vše pocházející z Itálie; (21) náčiní a nádobí pro domácnost a kuchyně z ušlechtilých kovů, hrnce, pánve, kastroly, pokličky, mísy, talíře, nádoby na pití, soupravy nádobí a náčiní, náčiní na lisování, mletí a odstředování z plastických hmot nebo z jiných hmot, nádobí kuchyňské keramické, smaltované, ze skla a porcelánu spadající do této třídy - vše pocházející z Itálie.

(730) **GLOBAL CZ Prague s.r.o.**, Michelská 45, Praha 4, Česká republika

(740) Toningerová Daniela, PRAGOPATENT s.r.o., Štětškova 20, Praha 4

(210) **O 154184**

(220) 07.04.2000

(320) 07.04.2000

(511) 9, 16, 41

(540)

▶ AUTOFOKUS

(510) (9) aparát pro záznam, uchování, převod, přenos nebo reprodukci zvuku nebo obrazu, telefony, záznamníky, faxy, magnetické nebo optické suporty zvukových nebo zvukově obrazových záznamů, přístroje pro zpracování informací a počítače, včetně jejich jednotlivých součástí a náhradních dílů ze tř. 9, baterie, elektrické akumulátory, počítačové hry s výstupem na TV nebo PC, hlavolamy elektrické nebo elektronické, nosiče záznamů nahrané i nenahrané, videokazety nahrané i nenahrané, audiokazety nahrané i nenahrané, audiovizuální programy, audioprogramy, audiovizuální díla, audiovizuální díla v digitální podobě, filmy, hudební díla na nosičích zař. ve tř. 9, CD disky, programové vybavení pro počítače, software, elektronické databáze a databázové produkty, informace a záznamy v elektronické podobě, informace a data a databáze a informační produkty na nosičích nebo i v elektronických, datových, informačních, počítačových a komunikačních sítích všeho druhu, související software a hardware, elektronické multimediální aplikace, elektronické multimediální informační katalogy, elektronické časopisy, elektronická periodika a knihy v elektronické podobě, (16) papír, lepenka a výrobky z těchto materiálů zatříděné ve tř. 16, zejména výrobky z papíru, plakáty, fotografie, kalendáře, pohlednice, gratulace, dopisní papíry, obálky, samolepky, obtisky, pexesa, hrací karty, hry papírové, puzzle, poznámkové bloky, desky na spisy, pořadače, omalovánky, activity books, balící papír, papírové obaly všeho druhu, listy, pytlíky a sáčky pro obalovou techniku, papírové hračky, školní sešity, skicáky, tužky, pastelky, tuhy, gumy, ořezávátka, ořezávátka strojky, penály,

papírové tašky, umělohmotné tašky, papírové kapesníky, papírové ubrusy a ubrousky, těžítka na papíry, tiskoviny, tiskopisy, časopisy, periodika, knihy, databázové produkty v papírové formě, databáze v papírové formě, tiskárenské výrobky, losy, štočky, potřeby pro knižní vazby, lepidla pro papírenství nebo domácnost, materiál pro umělce, štetce, psací stroje a kancelářské potřeby, učební pomůcky, umělecké nebo ozdobné předměty z papíru, obaly bublinkové (z umělých hmot); (41) vydavatelství, ediční činnost, publikační činnost.

- (730) **Petr Ehrlich**, Sochařská 13, Praha 7, Česká republika
 (740) Lukajová Dana, patentový zástupce, Advokátní a patentová kancelář Vyskočil, Krošlák a spol., Petráská 12, Praha 1

- (210) **O 154318**
 (220) 11.04.2000
 (320) 11.04.2000
 (511) 35, 42
 (540)



- (510) (35) umělecké agentury, aktualizování reklamních materiálů, marketingové studie, obchodní nebo podnikatelský průzkum, obchodní reklama pro třetí osoby, organizování komerčních nebo reklamních výstav, obchodní management a podnikové poradenství, pořádání veletrhů pro obchodní a reklamní účely, posuzování efektivnosti provozu a racionalizace práce, hospodářské nebo ekonomické prognózy, průzkum trhu, průzkum veřejného mínění, předvádění pro reklamní účely a podporu prodeje (služby modelek), předvádění zboží, reklama, reklamní agentury, aktualizování reklamních materiálů, pronájem reklamních materiálů, rozšiřování a zaslání reklamních nebo inzertních materiálů zákazníkům, vydávání, zveřejňování, oznámení, vyhlášení, publikování reklamních textů, rozhlasová reklama, rozšiřování vzorků zboží, poradenské služby obchodní nebo podnikatelské, poskytování pomoci při řízení obchodních nebo průmyslových podniků, marketingové studie, televizní reklamy, zpracování textů, aranžování výkladů; (42) služby v oblasti architektury a zahradní architektury, správa autorských práv, průmyslový design, konzultační služby v oblasti duševního vlastnictví, licence k duševnímu vlastnictví, fotoateliéry, fotografování, grafický design, poskytování informací o módě, interiérová výzdoba, technické kreslení, návrhy průmyslového a obalového designu, oděvní návrhářství, architektonické poradenství, odborné poradenství, s výjimkou obchodního, poradenství v oblasti duševního vlastnictví, stavební projekce, projektová činnost a studie technických projektů, umělecký design, vývoj a výzkum nových výrobků.
 (730) **DLABAČ IVAN**, Na Skalkách 898, Brandýs nad Labem, Česká republika

- (210) **O 154484**
 (220) 14.04.2000
 (320) 14.04.2000
 (511) 41

**Rallye
 Rejvíz**

- (510) (41) výstavní, vydavatelská a nakladatelská činnost ve spojení s akcemi klubu, sportovní a kulturní aktivity, mototuristika, pořádání turistických srazů, pořádání automobilových soutěží, pořádání odborných srazů, konferencí a seminářů.
 (730) **Sportovní klub RALLYE REJVÍZ**, Mošnova 18, Brno, Česká republika

- (210) **O 154485**
 (220) 14.04.2000
 (320) 14.04.2000
 (511) 41
 (540)



- (510) (41) výstavní, vydavatelská a nakladatelská činnost ve spojení s akcemi klubu, sportovní a kulturní aktivity, mototuristika, pořádání turistických srazů, pořádání automobilových soutěží, pořádání odborných srazů, konferencí a seminářů.
 (730) **Sportovní klub RALLEY REJVÍZ**, Mošnova 18, Brno, Česká republika

- (210) **O 154659**
 (220) 19.04.2000
 (320) 19.04.2000
 (511) 35
 (540)

MEDIA INSIGHT

- (510) (35) služby pro nákup prostřednictvím sdělovacích prostředků, obchodní průzkum a poradenství prostřednictvím sdělovacích prostředků, plánování a zprostředkování nákupu a sjednávání reklamy a reklamního prostoru a času ve sdělovacích prostředcích, reklama, propagační, obytné a marketingové služby, služby obchodního managementu, poradenské a konzultační služby v oblasti obchodu, propagační služby, produkce reklamních materiálů a reklamy, služby pro styk s veřejností, průzkum trhu a analýzy trhu, průzkumné a informační služby vztahující se k obchodu, reklamě a marketingu, služby pro podporu trhu, statistické analýzy a kompilace, obchodní administrativa, kancelářské služby, opatřování informací vztahujících se k uvedeným službám, poskytování uvedených služeb způsobem on-line z počítačové databáze nebo z internetu, kompilace reklam pro použití formou webových stránek na internetu.

(730) **Mindshare Media Worldwide Ltd**, 27 Farm Street, London, Velká Británie

(740) Dr. Všečetka Miloš, advokát, Hálkova 2, Praha 2

(210) **O 154826**

(220) 25.04.2000

(320) 25.04.2000

(511) 6, 7, 8, 17

(540)

RHP

(510) (6) spojovací materiál kovový, zvláště šrouby a matice kovové všech druhů a typů; (7) části strojů a obráběcích strojů, zvláště valivá a kluzná ložiska všech typů a druhů, ložiskové jednotky, lineární technika, převodové řemeny pro motory, mazací zařízení; (8) ruční nářadí a nástroje, zvláště pro montáž a demontáž ložisek; (17) těsnicí materiál, zvláště axiální a radiální hřidelová těsnění, těsnící prvky s kruhovým průřezem.

(730) **VK LOŽISKA s.r.o.**, U Opatrovny 92, Police nad Metují, Česká republika

(210) **O 154959**

(220) 28.04.2000

(320) 31.01.2000

(511) 1, 2, 7, 9, 16, 21

(540)

CRISTALA

(510) (1) chemikálie pro polygrafický průmysl zejména chemikálie k vyvolání a ustalování filmů pro výrobu tiskařských desek, zvlhčující roztoky pro lisy ofsetových tisků, vymývací činidla pro vymývání přenášecích válců a deskových válců v rotačních tiskařských lisech, filmový materiál pro výrobu tiskařských desek, lepidla pro průmysl; (2) spotřební zboží pro polygrafický průmysl zejména inkoustové barevné fólie, (7) stroje a zařízení pro polygrafický průmysl zejména stroje a zařízení pro předlisovací fázi, tiskárenské stroje a stroje a zařízení pro další zpracování tiskárenských produktů ve vazárnách a poštovních odděleních tiskárenských výrobků, řídicí zařízení a součásti pro výše uvedené výrobky, tiskařské desky, tiskárenské válce; (9) stroje a zařízení pro polygrafický průmysl zejména zařízení k měření hodnot barev zejména denzitometry a spektrofotometry, zařízení pro vyvolání tiskařských desek a filmů, měřicí proužky pro určení hodnoty pH zvlhčujících roztoků v ofsetových tiskařských lisech, kopírovací zařízení zvláště digitální kopírky a síťové kopírky; (16) spotřební zboží pro polygrafický průmysl zejména materiály určené pro tisk (papír, karton, obaly papírové nebo z umělých hmot), balicí materiály, tiskařské inkousty, gumové potahy pro ofsetové tiskařské lisy, pera ke korektuře filmů tiskařských desek; (21) flanelové tkaniny určené k čištění povrchů tiskařských strojů.

(730) **Heidelberger Druckmaschinen Aktiengesellschaft**, 52-60 Kurfuersten-Anlage, D-69115 Heidelberg, Německo

(740) Patentservis Praha a.s., Jivenská 1273/1, Praha 4

(210) **O 154960**

(220) 28.04.2000

(320) 31.01.2000

(511) 1, 2, 7, 9, 16, 21

(540)

DIAMANTA

(510) (1) chemikálie pro polygrafický průmysl zejména chemikálie k vyvolání a ustalování filmů pro výrobu tiskařských desek, zvlhčující roztoky pro lisy ofsetových tisků, vymývací činidla pro vymývání přenášecích válců a deskových válců v rotačních tiskařských lisech, filmový

materiál pro výrobu tiskařských desek, lepidla pro průmysl; (2) spotřební zboží pro polygrafický průmysl zejména inkoustové barevné fólie; (7) stroje a zařízení pro polygrafický průmysl zejména stroje a zařízení pro předlisovací fázi, tiskárenské stroje a stroje a zařízení pro další zpracování tiskárenských produktů ve vazárnách a poštovních odděleních tiskárenských výrobků, řídicí zařízení a součásti pro výše uvedené výrobky, tiskařské desky, tiskárenské válce; (9) stroje a zařízení pro polygrafický průmysl zejména zařízení k měření hodnot barev zejména denzitometry a spektrofotometry, zařízení pro vyvolání tiskařských desek a filmů, měřicí proužky pro určení hodnoty pH zvlhčujících roztoků v ofsetových tiskařských lisech, kopírovací zařízení zvláště digitální kopírky a síťové kopírky; (16) spotřební zboží pro polygrafický průmysl zejména materiály určené pro tisk (papír, karton, obaly papírové nebo z umělých hmot), balicí materiály, tiskařské inkousty, gumové potahy pro ofsetové tiskařské lisy, pera ke korektuře filmů tiskařských desek; (21) flanelové tkaniny určené k čištění povrchů tiskařských strojů.

(730) **Heidelberger Druckmaschinen**

Aktiengesellschaft, 52-60 Kurfuersten-Anlage, D-69115 Heidelberg, Německo

(740) Patentservis Praha a.s., Jivenská 1273/1, Praha 4

(210) **O 154961**

(220) 28.04.2000

(320) 31.01.2000

(511) 1, 2, 7, 9, 16, 21

(540)

SAPHIRA

(510) (1) chemikálie pro polygrafický průmysl zejména chemikálie k vyvolání a ustalování filmů pro výrobu tiskařských desek, zvlhčující roztoky pro lisy ofsetových tisků, vymývací činidla pro vymývání přenášecích válců a deskových válců v rotačních tiskařských lisech, filmový materiál pro výrobu tiskařských desek, lepidla pro průmysl; (2) spotřební zboží pro polygrafický průmysl zejména inkoustové barevné fólie; (7) stroje a zařízení pro polygrafický průmysl zejména stroje a zařízení pro předlisovací fázi, tiskárenské stroje a stroje a zařízení pro další zpracování tiskárenských produktů ve vazárnách a poštovních odděleních tiskárenských výrobků, řídicí zařízení a součásti pro výše uvedené výrobky, tiskařské desky, tiskárenské válce; (9) stroje a zařízení pro polygrafický průmysl zejména zařízení k měření hodnot barev zejména denzitometry a spektrofotometry, zařízení pro vyvolání tiskařských desek a filmů, měřicí proužky pro určení hodnoty pH zvlhčujících roztoků v ofsetových tiskařských lisech, kopírovací zařízení zvláště digitální kopírky a síťové kopírky; (16) spotřební zboží pro polygrafický průmysl zejména materiály určené pro tisk (papír, karton, obaly papírové nebo z umělých hmot), balicí materiály, tiskařské inkousty, gumové potahy pro ofsetové tiskařské lisy, pera ke korektuře filmů tiskařských desek; (21) flanelové tkaniny určené k čištění povrchů tiskařských strojů.

(730) **Heidelberger Druckmaschinen**

Aktiengesellschaft, 52-60 Kurfuersten-Anlage, D-69115 Heidelberg, Německo

(740) Patentservis Praha a.s., Jivenská 1273/1, Praha 4

(210) **O 155080**

(220) 04.05.2000

(320) 04.05.2000

(511) 9, 16, 35, 38, 41

(540)

FARMULTI

(510) (9) zařízení, nástroje a přístroje pro snímání, přenos, uchování a reprodukci zvuku, obrazu a informací, hardware, software a nosiče informací a dat, data, databáze a jiné informační a vzdělávací produkty na nosičích v elektronických, datových, informačních a telekomunikačních sítích všeho druhu, multimediální informační katalogy a diáře, elektronická periodika a knihy v elektronické podobě; (16) tiskoviny, letáky, tématické diáře, učebnice, knihy, výukové pomůcky a informace na papírových nosičích; (35) inzertní a reklamní činnost včetně poskytování multimediálních informací, reklamní noviny, reklama na internetu, komerční využití internetu, reklama, inzerce, marketing, vyhledávání informací a poskytování odborných konzultací v oblasti managementu a v oblasti personálního rozvoje firem, vše i s využitím internetu; (38) zprostředkovatelská činnost v oblasti přenosu a předávání informací; (41) vzdělávací a výuková činnost, přednášková činnost, odborné semináře v různých oblastech, vzdělávání prostřednictvím multimediálních, informačních a jiných komunikačních prostředků a sítí, konzultace v oblasti vzdělávání, zprostředkovatelská činnost v oblasti vzdělávání, poskytování odborných konzultací v oblasti osobního a osobnostního rozvoje a způsobu relaxace.

(730) **Ing. David Gruber**, Kunčice pod Ondřejníkem č. 354, Česká republika

(740) RNDr. Halaxová Zdeňka, TETRAPAT, Ostružnická 5, Olomouc

(210) **O 155121**
(220) 05.05.2000
(320) 05.05.2000
(511) 35, 36, 41, 42
(540)



(510) (35) zprostředkování obchodních záležitostí, poradenská činnost v oblasti realit, průzkum trhu, marketingové studie; (36) nákup a prodej nemovitostí, pronájem nemovitostí, oceňování nemovitostí, pronájem nebytových prostor, včetně poskytování služeb spojených s pronájmem, poradenská činnost v oblasti nákupu a prodeje nemovitostí, poskytování úvěrů a půjček a jejich zprostředkování, provozování zastaváren; (41) pořádání a řízení školení, pořádání a řízení kulturních a společenských akcí, poradenská činnost v oblasti kulturních a společenských akcí; (42) průmyslový design.

(730) **Vysoudil Libor**, Vrchlického č.1336, Hranice, Česká republika

(210) **O 155176**
(220) 09.05.2000
(320) 09.05.2000
(511) 5, 30, 32
(540)

VINUM

(510) (5) farmaceutické a vitamínové přípravky tabletované a v prášku, dietetické přípravky, výrobky pro léčebné účely; (30) cukrovinky, sladidla a dietetické přípravky na bázi přírodních látek, vše v tabletované nebo práškové formě; (32) dietetické přípravky určené k rozpuštění v nápojích nebo určené pro přípravu nápojů.

(730) **AGROCHEMIE s. r. o.**, Luční 4573, Zlín, Česká republika

(740) Ing. Kučera Zdeněk, Padělky 548 (P.O.BOX 92), Slušovice

(210) **O 155288**
(220) 11.05.2000
(320) 11.05.2000
(511) 29
(540)

ĎÁBELSKÉ PÁRKY

(510) (29) maso a masné výrobky.

(730) **ZŘUD - MASOKOMBINÁT PÍSEK CZ, a.s.**, Novodvorská 1010/14, Praha 4, Česká republika

(740) Kouba Bartoloměj, patentový zástupce, Mánesova 1200, Strakonice I

(210) **O 155354**
(220) 15.05.2000
(320) 15.05.2000
(511) 11, 19, 37, 42
(540)



(510) (11) krby; (19) stavební materiály nekovové, neohebné trubky nekovové pro stavebnictví, asfalt, směla, přenosné konstrukce nekovové, nekovové pomníky, kámen přírodní i umělý, cement, vápno, sádra, trámy, prkna, panely, překližky, stavební sklo, komíny nekovové, dřevěné prvky pro stavby, okna všeho druhu, rámy okenní ze dřeva, dřevěné stavební konstrukce, dlažba, dlaždice, obkladačky, dveřní rámy; (37) stavebnictví, zejména bytové a občanské stavby, stavební práce, opravy a rekonstrukce staveb, zprostředkovatelská činnost v oblasti stavebnictví; (42) inženýrské práce a projektování v oblasti stavebnictví, poskytování poradenství pro výrobky uvedené ve tř. 19.

(730) **Bytová a občanská výstavba EICHLER spol. s r.o.**, Beethovenova 3/5, Brno, Česká republika

(740) Ing. Kendereški Dušan, patentový zástupce, Lidická 51, Brno

(210) **O 155355**
(220) 15.05.2000
(320) 15.05.2000
(511) 11, 19, 37, 42
(540)



(510) (11) krby; (19) stavební materiály nekovové, neohebné trubky nekovové pro stavebnictví, asfalt, směla, přenosné konstrukce nekovové, nekovové pomníky, kámen přírodní i umělý, cement, vápno, sádra, trámy, prkna, panely, překližky, stavební sklo, komíny nekovové, dřevěné prvky pro stavby, okna všeho druhu, rámy okenní ze dřeva, dřevěné stavební konstrukce, dlažba, dlaždice, obkladačky, dveřní rámy; (37) stavebnictví, zejména bytové a občanské stavby, stavební práce, opravy a rekonstrukce staveb, zprostředkovatelská činnost v oblasti stavebnictví; (42) inženýrské práce a projektování v oblasti stavebnictví, poskytování poradenství pro výrobky uvedené ve tř. 19.

- (730) **Bytová a občanská výstavba EICHLER spol. s r.o.**,
Beethovenova 3/5, Brno, Česká republika
- (740) Ing. Kendereški Dušan, patentový zástupce, Lidická 51,
Brno

- (210) **O 155435**
(220) 16.05.2000
(320) 30.12.1999
(511) 39
(540)

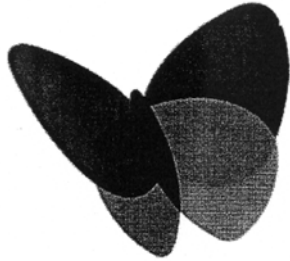

- (510) (39) poskytování informací o cestování a subjektech zabývajících se cestováním pomocí počítačových sítí a globálních komunikačních sítí, poskytování informací o dopravě motorových vozidlech pomocí počítačových sítí a globálních komunikačních sítí, elektronické vyhledávání dokladů, týkajících se dopravy a vozidel pomocí počítačové sítě a globálních komunikačních sítí, zásilkový obchod v oblasti automobilů pomocí počítačových sítí a globálních komunikačních sítí, on-line objednávací služby pronájmu vozidel, služby cestovních kanceláří - zejména zařizování rezervací a objednávek dopravy, poskytování informací o cestování a tématech vztahujících se k cestování - zajišťování cestovních informací pomocí knižních průvodců, map, městských adresářů, seznamů pro cestující, cestovních zpráv, jež jsou k dispozici pomocí globálních počítačových sítí.
- (730) **Microsoft Corporation**, One Microsoft Way,
Redmond, Spojené státy americké, Washington
- (740) JUDr. Kalenský Petr, Společná advokátní kancelář Všetečka
a partneři, Hálkova 2, Praha 2

- (210) **O 155473**
(220) 17.05.2000
(320) 17.05.2000
(511) 9, 16, 35, 38, 41
(540)

SOUHVĚZDÍ NOVY

- (510) (9) aparáty a přístroje vědecké, geodetické, elektrické (zařazené ve třídě 9), elektronické (zařazené ve třídě 9), fotografické, filmové, optické, přístroje pro vážení, měření, signalizaci, kontrolu, záchranu a přístroje učební, aparáty pro záznam, uchování, převod, přenos nebo reprodukci zvuku nebo obrazu, telefony, záznamníky, faxy, ústředny, magnetické nebo optické suporty zvukových nebo zvukově obrazových záznamů, automatické distributory a mechanismy na mince, zapisovací pokladny, kalkulační stroje, přístroje pro zpracování informací a počítače včetně jejich jednotlivých součástí a náhradních dílů ze třídy 9, baterie, akumulátory, počítačové hry s výstupem na PC nebo na TV, pohledy ilustrované se zvukovou nahrávkou, hlavolamy elektrické nebo elektronické, hrací skříně uváděné v činnosti vhozením mince, reklamní přístroje na střídavé obrazy, reklama světelná, reklamní světelné přístroje, nosiče záznamů nahané i nenahané, videokazety nahané i nenahané, audiokazety nahané i nenahané, audiovizuální programy, audioprogramy, audiovizuální díla, audiovizuální díla v digitální podobě, filmy, hudební díla, CD disky, programové vybavení pro počítače, software, hardware výpočetní

techniky nebo komunikační nebo informační techniky, elektronické databáze a databázové produkty, informace a záznamy v elektronické podobě, informace a data a databáze a informační produkty na nosičích nebo i v elektronických, datových, informačních, počítačových a komunikačních sítích všeho druhu, související software a hardware, elektronické nebo datové nebo informační nebo komunikační nebo výpočetní sítě včetně součástí a náhradních dílů obsažených ve třídě 9, multimediální aplikace, elektronické multimediální nebo elektronické informační katalogy, elektronické časopisy, elektronická periodika a knihy v elektronické podobě; (16) papír, lepenka a výrobky z těchto materiálů zařazené ve třídě 16, výrobky z papíru, plakáty, fotografie, kalendáře, pohlednice, gratulace, dopisní papíry, obálky, samolepky, obtisky, pexesa, hrací karty, poznámkové bloky, desky na spisy, pořadače, omalovánky, activity books, balicí papír, obaly všeho druhu papírové, listy, pytlíky a sáčky pro obalovou techniku, papírové hračky, školní sešity, skicáky, tužky, pastelky, tuhy, gumy, ořezávátka, ořezávátka strojky, penály, papírové tašky, papírové kapesníky, papírové ubrusy a ubrousky, hlavolamy papírové, těžítka na papíry, tiskoviny, tiskopisy, časopisy, periodika, knihy, databázové produkty v papírové formě, databáze v papírové formě, tiskárenské výrobky, písmena pro tiskárny, losy, štočky, potřeby pro knižní vazby, lepidla pro papírenství nebo domácnost, materiál pro umělce, štetce, psací stroje a kancelářské potřeby, učební pomůcky, umělecké nebo ozdobné předměty z papíru, obaly bublinkové (z umělých hmot); (35) reklamní, inzertní a propagační činnost, marketing, reklamní, inzertní a propagační činnost prostřednictvím jakéhokoliv média, prostřednictvím telefonní sítě nebo datové sítě nebo informační sítě nebo elektronické sítě nebo komunikační sítě nebo počítačové sítě, poskytování informací a jiných informačních produktů komerčního nebo reklamního charakteru, multimediálních informací komerčního charakteru, komerční využití Internetu v oblastech komerčních internetových médií a vyhledávacích služeb, on-line inzerce, činnost reklamní agentury, zprostředkovatelská činnost v obchodu, merchandising, franchising, pomoc při využívání a řízení obchodního podniku, automatizované zpracování dat, pomoc při provozování obchodů a obchodních činnostech průmyslového nebo obchodního podniku, služby, které zahrnují záznam, přepis, vypracování, kompilaci, přenášení nebo systematickosti písemných či datových či elektronických sdělení a záznamů jakož i využívání nebo kompilaci matematických a statistických údajů; (38) televizní vysílání, televizní vysílání programů, televizní vysílání zábavných, vzdělávacích, výchovných, soutěžních, diskusních a informačních pořadů, výměna zpráv, šíření, výměna nebo získávání zpráv a informací, šíření elektronických časopisů, informací, elektronických periodik, knih v elektronické podobě, audio nebo audiovizuálních děl prostřednictvím informační nebo datové nebo elektronické nebo komunikační nebo telekomunikační nebo počítačové sítě, zejm. Internetu, pomocí satelitů aj., služby na Internetu související s televizním vysíláním, organizační a technické zabezpečování televizního vysílání, poradenská činnost v oblasti sdělovacích prostředků, informační kancelář, poskytování informačních služeb prostřednictvím počítačů; (41) nakladatelství a vydavatelství, ediční činnost, publikační činnost, nahrávání nosičů zvukových nebo obrazově zvukových, půjčování nahraných zvukových a zvukově obrazových záznamů, výroba, tvorba a šíření audiovizuálních děl, TV produkce, filmová produkce, tvorba a výroba televizních a audiovizuálních programů, agenturní činnost v oblasti kultury, zprostředkování v

oblasti kultury, výchovy, zábavy a sportu, výchovni, (540)
vzdělávací, soutěžní a zábavní činnost, zábavní nebo
kulturní nebo vzdělávací představení, organizace
společenských a kulturních akcí, organizace, provozování a
provádění her a soutěží i veřejných, výstavní činnost v
oblasti kultury nebo zábavy nebo výchovy nebo vzdělávání.

- (730) **CET 21, s.r.o.**, V Jámě 12, Praha 1, Česká republika
(740) Lukajová Dana, patentový zástupce, Advokátní a patentová
kancelář Vyskočil, Krošlák a spol., Petrská 12, Praha 1



- (210) **O 155541**
(220) 18.05.2000
(320) 18.05.2000
(511) 9
(540)

IN FOCUS

- (510) (9) zařízení pro ochranu a zobrazení obrazu, zařízení pro
multimediální projekce, projekční panely, displeje k
přímému pozorování, a software, součásti a spojovací
vybavení pro uvedené výrobky, s výjimkou spojovacího
vybavení s optickými kabely, přístroje a nástroje vědecké,
námořní, geodetické, fotografické, filmové, optické,
přístroje pro signalizaci, záchranu a přístroje pro
vyučování, přístroje pro záznam, převod a reprodukci
zvuku nebo obrazu, automatické distributory a mechanismy
pro přístroje na mince, zapisovací pokladny, hasící
přístroje.
(730) **InFocus Corporation**, 27700B SW Parkway Avenue,
Wilsonville, Spojené státy americké, Oregon
(740) Mgr. Petra S. de Brantes, KOREJZOVÁ & SPOL. Advokátní
a patentová kancelář, Spálená 29, Praha 1

- (210) **O 155578**
(220) 19.05.2000
(320) 19.05.2000
(511) 29, 30
(540)



- (510) (29) zmrazené ovoce, zmrazená zelenina, zmrazené
bramborové výrobky, zmrazené rybí výrobky, zmrazené
sladkovodní ryby, zmrazená hotová jídla, zmrazená drůbež;
(30) mražené krémy, zmrzlina a cukrovinky, led pro
osvětlení, mražené mléčné výrobky.
(730) **Mrazírny Tipa, a.s.**, U Obůrky 5, Třebíč, Česká
republika
(740) Fischer Michael, FISCHER & PARTNER, Na Hrobcí 5,
Praha 2

- (210) **O 155605**
(220) 22.05.2000
(320) 22.05.2000
(511) 32

- (510) (32) pivo z Vratislavic.
(730) **HOLS akciová společnost**, Spálená 96/27, Praha 1,
Česká republika
(740) JUDr. Studený Oldřich, Komunardů 36, Praha 7

- (210) **O 155606**
(220) 22.05.2000
(320) 22.05.2000
(511) 32
(540)

KONRAD

- (510) (32) pivo.
(730) **HOLS akciová společnost**, Spálená 96/27, Praha 1,
Česká republika
(740) JUDr. Studený Oldřich, Komunardů 36, Praha 7

- (210) **O 155615**
(220) 22.05.2000
(320) 22.05.2000
(511) 9, 16, 35, 36, 37, 38, 42
(540)

MAKO

- (510) (9) počítače a počítačové systémy všeho druhu, včetně
počítačů průmyslových a přenosných, veškeré příslušenství
pro počítače - zobrazující zařízení, např. displeje,
monitory, projektory, vstupní zařízení počítačů, např.
digitizéry, klávesnice, scanery, výstupní zařízení počítačů,
např. tiskárny, plotry, osvitové jednotky, zařízení pro
síťové spojení počítačů, zařízení a speciální komponenty,
např. paměťová zařízení, čtečky čipových karet,
tréninkové simulátory, napájecí zdroje, signální, měřicí a
testovací zařízení, diskové paměti, počítačové programy
na magnetických nosičích, software a ostatní příslušenství
počítačů, náhradní díly a spotřební materiál pro uvedená
zařízení a komponenty, např. disky a diskety, čipové karty
s inteligencí, telekomunikační zařízení drátové, bezdrátové,
družicové a modemy, elektronické databanky, faxové
přístroje a kopírovací technika; (16) uživatelské příručky
počítačových programů, adresáře vztahující se k
informačním a počítačovým službám pro hromadné
zpracování dat, databanky v papírové formě; (35)
automatické zpracování dat - účetnické služby, daňové a
ekonomicko-organizační poradenství, odborný audit,
odborné poradenství v oborech automatického zpracování
dat, účetnických služeb, daňového poradenství a auditu,
rozmnožovací služby; (36) leasing z oboru počítačového
hardwaru, počítačového softwaru, počítačových
periferních zařízení, počítačových systémů a počítačových
sítí; (37) instalace a opravy výpočetní, telekomunikační a
kancelářské techniky; (38) poskytování datových
telekomunikačních služeb, provozování spojových
počítačových sítí, datové služby - přenos zvuku a obrazu a
informací pomocí satelitů, pronájem přístrojů a zařízení
pro přenos zpráv, obstaravatelská a zprostředkovatelská
činnost v tomto oboru; (42) odborná poradenská,
konzultační, inženýrská, projekční a posudková činnost v
oboru výpočetní, komunikační a informační techniky a
spojových počítačových sítí, navrhování a tvorba

počítačového softwaru a sítí, internetových stránek, skenování, digitální fotografie a počítačová grafika, služby datové diagnostiky a datové obnovy, integrace počítačových systémů a počítačových sítí, pronájem počítačových programů, polygrafické služby všeho druhu, vč. odborné zprostředkovatelské činnosti v oboru, organizace poradenství a zprostředkování know-how, zejména v oboru telekomunikační, výpočetní a informační techniky.

(730) **MAKO Blatná, spol. s r. o.**, Fügnerova 263, Blatná, Česká republika

(740) Mgr. Machatová Marcela, patentový zástupce, DMH-patentová a známková kancelář, Pospíšilova 2, Praha 3

(210) **O 155675**

(220) 23.05.2000

(320) 23.05.2000

(511) 9, 36, 42

(540)

PRENET

(510) (9) počítače, počítačový hardware, počítačový firmware, počítačová periferní zařízení, integrované obvody, prázdné a nahrané záznamové nosiče, počítačový software, počítačové programy, magnetické nosiče dat, magnetické kódové karty, počítačový software pro přenos, zobrazení a uchování transakčních, identifikačních a finančních informací pro finanční služby, bankovní služby, telekomunikace a pro globální komunikační průmysl, strojově snimatelné karty k účtům; (36) finanční služby, finanční služby umožňující telefonování pomocí karet, bankovní služby, služby placení účtů, služby předplacení pro pozdější nákup zboží a služeb, poskytování virtuálních účtů pro on-line platby, finanční služby poskytované on-line, bankovní služby poskytované on-line, služby placení účtů poskytované on-line, služby vztahující se ke kreditním kartám, služby vztahující se k debetním kartám, sběrné služby, zejména shromažďování a přijímání hotových peněz a plateb ve fyzicky existujících pobočkách za účelem zřízení účtu nebo uložení na účet pro on-line transakce, finanční služby související s předplatným nákupem telekomunikačních služeb, služby předplacení a následného doplacení v rámci elektronického obchodování, on-line prodej předplacených účtů pro on-line nákupy a pro placení účtů, finanční služby pro nákup zboží a služeb elektronickými prostředky spojené s předplaceným účtem a strojově snimatelnými kartami s identifikátorem, včetně vydávání karet finálním uživateli, všechny výše uvedené služby poskytované prostřednictvím počítačové sítě nebo internetu; (42) programování pro počítače, služby vztahující se k počítačovému hardwaru a softwaru, grafický design pro tvorbu webových stránek na internetu, poskytování odborných informací o výpočetní technice prostřednictvím internetu, vytváření a údržba webových stránek, vedení a správa počítačových databází.

(730) **Prenet Corporation**, Suite 1115, 400 SW Sixth Avenue, Portland, Spojené státy americké, Oregon

(740) Mgr. Petra S. de Brantes, KOREJZOVÁ & SPOL. Advokátní a patentová kancelář, Spálená 29, Praha 1

(210) **O 155730**

(220) 24.05.2000

(320) 12.04.2000

(511) 7, 9, 11, 14, 36, 37, 39

(540)

ELEKTRODOM

(510) (7) elektrické otvíráky na konzervy, etiketovací stroje, kávové mlýnky, s výjimkou ručních, sekačky a žací stroje, nože do sekačky, sekačky na trávniky-stroje, kráječe na chléb-stroje, elektrické kuchyňské stroje, mixéry-stroje,

elektrické mlýnky pro domácnost, mlýnky na koření, s výjimkou ručních, pračky, pračky na praní a bělení, pračky na praní a barvení, pračky uváděné do provozu vhozením mince, elektrické kuchyňské roboty, struhadla na zeleninu jako stroje, šicí stroje, elektrické šlehače, elektrické šlehače pro domácnost, myčky nádobí elektrické ruční vrtáčky, vysavače prachu a podobných nečistot, hadice do vysavačů, leštičky na obuv elektrické, lešticí zařízení na parkety elektrické, stroje na leštění podlahy, elektrické stroje na tepování koberců; (9) elektrické cívky, elektrické akumulátory do vozidel, elektrické baterie do automobilů, akumulátorové banky, akumulátorové nádoby, akumulátorové skříně, akumulátory do baterií, desky do akumulátorů, akustické vedení, akustické trubky, aktinometry, cívky elektromagnetické, alidády (zeměměřičství), elektrická zařízení na dálkové zapalování, baterie na svícení, ampérmetry, anemometry, větoměry, anody, anodové baterie, antény clony proti oslepení, apertometry, audiovizuální technika na výuku, demagnetizační zařízení na magnetické pásky, barometry, betatrony (urychlovače elektronů), kancelářské děrovací stroje, rámečky na diapozitivy, dýchací přístroje (respirátory), s výjimkou respirátorů na umělé dýchání, směrovky (směrovková světla), blikavá světla, elektrická zařízení na dálkové ovládání průmyslových operací, cyklotrony, detektory na zjišťování falešných mincí, detektory kovů na průmyslové nebo vojenské účely, detektory, adjustační přístroje pro diapozitivy, diapozitivy, promítací přístroje na diapozitivy, dálkoměry, diktovací stroje, difrakční zařízení, dálkoměry, zaměřovací zařízení, fotografické blesky, cívky (fotografie), měřicí zařízení na benzín, dráty elektrické, bezpečnostní sítě ochranné, články galvanické, diaprojektory, baterie do kapesních lamp, časové spínače automatické, dýchací přístroje na plavání pod vodou, baterie elektrické, akumulátory elektrické, bleskosvody, branky parkovací, uváděné do provozu vhozením mince, přístroje a zařízení pro astronomii, acidometry, autorádia, dýchací přístroje, s výjimkou přístrojů na umělé dýchání, cukroměry, automobilové výstražné trojúhelníky, dálnopisy, dálkové ovladače, dalekohledy, přístroje na zaznamenávání času, destilační přístroje laboratorní, dráty se slitin kovů pojistkové, antikatody, azimut-nástroj na určování, bóje, májky světelné, bóje signalizační, bóje značkovací, bzučáky elektrické, buzoly, kompas, clony proti radiaci na průmyslové účely denzitometry, disky magnetické, čipy (mikroprocesorové destičky), clony fotografické, destilační přístroje na vědecké účely, dávkovače, dozimetry, dráty telefonní, čtečky čárového kódu, chromatografické přístroje na použití v laboratoři, chronografy, chronometry jako přístroje, disky kompaktní, akustické spoje, dekompresní komory, číslíkové souřadnicové zapisovače, čluny požární, čtečky optické, disky optické, čtecí zařízení (informatika), bezpečnostní pásy, s výjimkou pásů na sedadla a sportovní zařízení, detektory dýmu, elektrodynamická zařízení pro dálkové řízení železničních uzlů, zařízení na řezání elektrickým obloukem, elektrická zařízení na dálkové ovládání průmyslových procesů, elektrické kabely, elektrické spojky, elektrodynamická zařízení pro dálkové řízení signalizace, materiály na elektrické vedení, hydrometry, vodoměry, gramofonové desky, hovorové trubky, elektromagnetické cívky, hlásiče elektrické, elektronky se žhavenou katodou, hudební automaty uváděné do provozu vhozením mince, galvanometry, fotokomory, stíhací zařízení na filmy, elektroinstalační trubky, hustoměry, kreslené filmy, fotoaparáty, gramofony, hrací automaty uváděné do provozu vhozením mince, fluorescenční štíty, indikátory ztráty elektrické energie, galvanické články, galvanizéry, elektrolyzéry, epidiascopy, ergometry, jiskrojemy, lapače

jisker, expozimetry, fakturovací stroje, řezací přístroje na film, filtry pro dýchací masky, filtry fotografické, galvanizační zařízení, sušičky na fotografické snímky-pozitivy, leštící zařízení na fotografické snímky-pozitivy, heliografické přístroje, hologramy, identifikační pouzdra pro elektrické dráty, inklinometry, sklonoměry, indikátory množství, induktory, invertory-elektrotechnika, ionizační přístroje, s výjimkou přístrojů na ionizaci vzduchu, hloubkovací lana, fotografické hledáčky, fotometry, zařízení a přístroje pro fyziku, indukční cívky, jehly gramofonové, elektronky, hlasovací zařízení jako stroje, zařízení na výměnu gramofonových jehel, filmy exponované, elektrické zařízení na vábení a ničení hmyzu, identifikační karty magnetické, fotoelektrické buňky, integrované obvody, hrací zařízení fungující po připojení na televizní přijímače, inkubátory pro kultury bakterií, filtry UV paprsků, pro účely fotografie, elektronická pera na vizuálně zobrazovací zařízení, faxy, kalibrační kroužky, komparátory, elektrotechnické koncovky, kamery, kapilární trubičky, přístroje na stříhání kinofilmů, kazety na mikroskopová sklíčka, kolektory, elektrické, komutátory, krokoměry, elektrické kondenzátory optické, kontakty, elektrické z drahých kovů, kontakty elektrické, kopírovací zařízení a stroje fotografické, elektrostatické nebo termické, korekční čočky, kosmografické nástroje, elektrické přístroje na komutaci, přístroje na fermentaci, kmitoměry, krystalové detektory, kaleidoskopy, katodové protikorozní přístroje, elektrická zařízení proti krádeži, katody, kinofilmy exponované, kontaktní čočky, pouzdra na kontaktní čočky, kódované magnetické karty, kódovací matice, magnetické, lihoměry, lihové manometry, mechanismy na mincová zařízení, magnetofony, magnetické pásky, mostové váhy, nabíjecí agregáty pro elektrické baterie, automaty na listky, námořní kompas, metry, metronomy, elektrické monitorovací přístroje, měniče, elektrické, membrány akustické, mikroskopy, odměrky, měřicí přístroje, měřiče elektrických ztrát, elektrická měřicí zařízení, mechanické značky, měřidla, magnetické cylindrické vrstvy, nabíječky akumulátorů, elektrické mřížky pro akumulátory, nosiče tmavých desek pro fotografii, speciální laboratorní nábytek, laktodenzimetry, mlékoměry, laktoměry, lampy do fotokomoru, optické lampy, návěštní svítilny, lasery, s výjimkou laserů na lékařské účely, neonové reklamy, manometry (tlakoměry), matematické přístroje, mincové mechanismy pro televizní přijímače, megafony, měřicí pomůcky, meteorologické přístroje, mikrofony, námořní signalizační zařízení, navigační nástroje, nivelační nástroje, mikrometry, měřičský stůl, leštící stroje a zařízení pro domácnost elektrické, mincovníky, návěštní, světelná nebo mechanická, magnetoskopy, elektrické vyhřívané nátáčky, elektrické přístroje na odstraňování líčidel, měniče disků do počítačů, magnetické nosiče údajů, magnetické dekodéry, magnetické páskové jednotky do počítače, mikroprocesory, modemy, monitory, myši (lokátory), nosiče údajů optické, odrazové disky na oděvy na zabránění dopravním nehodám, brýle proti oslnění, odrušovače (elektrotechnika), objektivy astrofotografické, odbočnice, odbočné skříňky (elektrotechnika), nástroje na měření obrysů, palivová čerpadla pro čerpací stanice, okruhpolygrafické spojky, objektivy (optika), omezovače (elektrotechnika), pásky na zvukové nahrávání, olovnice, optické žárovky, optické čočky, brýle, přístroje s brýlemi, brýlová skla, optické výrobky, rámy na brýle, ohmety, optické přístroje a nástroje, optické sklo, oscilografy, elektrické otvírače dveří, ozonizéry, parkovací hodiny, palivová čerpadla samoregulační, odpory elektrické, otáčkoměry, objímky elektrické, pásky na čištění nahrávacích hlav, odprašovací zařízení, elektrická, pouzdra na brýle, optická vlákna ozvučnice amplionů, operační

programy nahrané, přístroje na rozbor vzduchu, poplašná zařízení, zařízení na rozbor potravy, stroje na počítání a třídění peněz, rozvaděče automatické, jako stroje, požární hlásiče, přípojky (elektrotechnika), gramofonové přenosky, pláště elektrických kabelů, počítačové disky, počítačové stroje, posuvná měřidla, plánografické přístroje, přístroje a nástroje na měření objemu, rozvodné skříně, spínací skříně, počítadla, rozvodné panely, regulátory elektrické, proudové usměrňovače, řadič článků (elektrotechnika), redukce elektrické, reproduktory, ampliony, přerušovače, rozvodné pulty (elektrina), promítací plátna, řídicí panely, relé elektrické, přístroje na čištění gramofonových desek, přístroje na čištění zvukových disků, refraktometry, pojistky, plynoměry, rastry na výrobu štoků, radiopřijímače a videopřijímače, rychloměry, tachometry, průzory dveřní, periskopy, počítačové paměti, přesné měřicí přístroje, prizmy, pozorovací přístroje, počítače, počítačové programy nahrané, řízení automatické pro dopravní prostředky, planimetry, polarimetry, radiotelefonní zařízení, radiotelegrafická zařízení, promítací přístroje, pyrometry, radary, radiologická zařízení na průmyslové účely, refraktory, respirátory na filtraci vzduchu, reostaty, počítačové stroje na poštovní známky, regulátory otáček pro gramofony, přesné váhy, regulátory napětí pro automobily, registrační pokladny, pružné disky, počítačové klávesnice, polovodiče, přístroje a nástroje na použití v chemii, laboratorní pece, periferní zařízení k počítačům, počítačový software, rozhraní k počítačům, elektrické regulátory světla, tiskárny k počítačům, procesory (centrální procesorové jednotky), solární články, sčítací stroje, skříňové rozvaděče (elektrina), požární signalizační zařízení, signalizační zvonky, elektrické, skříňky, krabice na reproduktory, signalizační návěštní zvonce a zvonky, spínače spojovací skříňky pro elektrotechniku, spouště uzávěrek (fotografie), sonary, ultrazvukové lokátory, telefonní sluchátka, spojky elektrického vedení, spoje, elektrické, vysílače elektronických signálů, stroje a zařízení na zkoušení materiálu, zkušební přístroje, s výjimkou přístrojů na lékařské účely, sušičky (zařízení na použití v kinematografii), signalizační panely světelné nebo mechanické, salinometry (přístroje na měření obsahu soli ve vodě, půdě), stativy na fotoaparáty, spektroskopy, sondy na vědecké účely, satelity na vědecké účely, simulátory vedení a řízení dopravních prostředků, sirény, sondážní zařízení a stroje, sonometry, spektrografy, sférometry, stereoskopy, stereoskopická zařízení, sulfidometry, mlhové signály, s výjimkou výbušných, zařízení na zpracování textu, pájky elektrické, souřadnicové zapisovače digitální, spojky na elektrické kabely, reklamní světelné tabule, tachometry, tachometry pro vozidla, taxametry, telefonní přístroje, telefotografická zařízení, telegrafní dráty, telegrafy, přístroje, telemetry, dálkoměry, teleskopy, teletypy, dálkopisná zařízení, televizní zařízení, snímače teploty, termostaty, tlačítka zvonků, zařízení na měření tlaku, automatické indikátory nízkého tlaku v automobilových pneumatikách, tlakoměry na ventily, elektrické tlumiče světla, transformátory, elektrotechnika, tranzistory, trojnožky nebo stativy na fotoaparáty, účtovací stroje, ukazatele hladiny vody, urinometry, váhy, analytické váhy, listové váhy, vakuové manometry, variometry, přístroje a nástroje na vážení, videokazety, viskozimetry, vodoměry, hydroměry, vlnoměry, zařízení na měření hladiny vody, elektrické vodiče, vodováhy, libely, voltmetry, elektrické výbojky, s výjimkou výbojek na osvětlení, vypínače, vysavače, vysílací zařízení-telekomunikace, vysílače elektronických signálů, vysokofrekvenční přístroje, výškoměry, vyučovací zařízení, vzduchoměry, zábavná zařízení přizpůsobená na

fungování jen spolu s televizními přijímači, zabezpečovací zařízení proti odcizení, zaměřovací dalekohledy pro stříelné zbraně, elektrické zámky, baterie na zapalování, zařízení na kontrolu označování, zařízení na měření vzdáleností, zařízení na zpracování údajů, elektrické zásuvky, zástrčky a jiné elektrické spojky, elektrická zařízení na zatavování plastických materiálů, závaží, závitové kalibry, zvedací zařízení, zesilující elektronky, zesilovače, zvonky jako poplašná zařízení, elektrické signalizační zvonky, elektrické dveřní zvonky, zařízení na přenášení zvuku, zvuková nahrávací zařízení, zvukové nahrávky-disky, zvukové nahrávky-nosiče, přehrávače, zvuková signální zařízení, zvukovody, elektrické žehličky, žárovky jako svítidla a elektronky; (11) chladicí spotřebiče a zařízení, chladicí zařízení a stroje, chladničky, elektrické fritézy horké desky, topinkovače, elektrické konvice, elektrické filtrační nebo extrakční kávovary, elektrické kávovary, elektrické kávové filtry, klimatizační zařízení, elektrické kuchyňské potřeby na pečení a vaření, elektrické lampy, lampy na svícení, mrazící zařízení, mrazničky, přístroje na chlazení vzduchu, vysoušeče vlasů, elektrická světla na vánoční stromky, vařiče, elektrická topná tělesa; (14) elektrické hodiny a hodinky; (36) správa nemovitostí, zprostředkování nemovitostí; (37) instalování a opravy elektrických spotřebičů, oprava fotografických přístrojů, oprava hodin instalace a opravy chladících zařízení, instalace a opravy klimatizačních zařízení, montáž kuchyňských zařízení; (39) automobilová přeprava, nákladní kamionová doprava, dovoz, doprava.

- (730) **NAY spol. s r. o.**, Ládvá 3, Bratislava, Slovenská republika
 (740) JUDr. Aleš Zábrš, advokát a patentový zástupce, Na Beránce 2, Praha 6

- (210) **O 155807**
 (220) 26.05.2000
 (320) 26.05.2000
 (511) 9, 16, 41
 (540)



(510) (9) informace na vešketých paměťových nosičích, nosiče dat, zvukových a obrazových záznamů, audiovizuální záznamy, multimediální aplikace, programy pro počítače, elektronické publikace CD-ROM; (16) veškeré periodické i neperiodické tiskoviny, knihy, brožury, ročenky, časopisy, noviny, letáky, prospekty, billboardy, výrobky reklamní, inzertní a propagační, informační a uživatelské tiskoviny a/nebo materiály, veškeré polygrafické výrobky, papír, lepenka a výrobky z těchto materiálů, které nejsou zařazeny do jiných tříd, obalové materiály a obaly z kartonu, z plastů nebo v kombinaci, veškeré kartonážní výrobky, tiskařské typy a štočky, učební pomůcky, psací potřeby a upomínkové předměty zařazené v této třídě; (41) redakční, vydavatelské a nakladatelské služby, uspořádání a příprava textů i tiskovin.

- (730) **ČESKÁ MEDIA AMERCOM, s. r. o.**, Legerova 39, Praha 2, Česká republika
 (740) Fišerová Blanka, MIRA, V Kapslovně 11, Praha 3

- (210) **O 155856**
 (220) 29.05.2000
 (320) 29.05.2000
 (511) 1, 3, 5

(540)

GLUKAVIN

(510) (1) přípravky chemické pro průmysl, zejména chemické polotovary, suroviny a komponenty určené na výrobu potravin a zvláštní výživu ve formě tablet zařazené v této třídě; (3) přípravky chemické pro hygienu, zejména mýdla, šampóny, krémy, masti, toaletní vody, tonika; (5) chemické přípravky pro medicínu a veterinární medicínu, zejména léky a komponenty pro jejich výrobu, výrobky potravinářské dietetické, zejména výrobky potravinářské pro zvláštní výživu k léčebným účelům, vitamínové a minerální přípravky ve formě prášků, tablet, popř. jiné lékové nebo potravinové formě.

- (730) **Pražské pivovary a.s.**, Nádražní 84, Praha 5, Česká republika
 (740) JUDr. Traplová Jarmila, Advokátní a patentová kancelář Traplová, Hakr, Kubát, Přístavní 24, Praha 7

- (210) **O 155857**
 (220) 29.05.2000
 (320) 29.05.2000
 (511) 1, 3, 5
 (540)

GNOSTIN

(510) (1) přípravky chemické pro průmysl, zejména chemické polotovary, suroviny a komponenty určené na výrobu potravin a zvláštní výživu ve formě tablet zařazené v této třídě; (3) přípravky chemické pro hygienu, zejména mýdla, šampóny, krémy, masti, toaletní vody, tonika; (5) chemické přípravky pro medicínu a veterinární medicínu, zejména léky a komponenty pro jejich výrobu, výrobky potravinářské dietetické, zejména výrobky potravinářské pro zvláštní výživu k léčebným účelům, vitamínové a minerální přípravky ve formě prášků, tablet, popř. jiné lékové nebo potravinové formě.

- (730) **Pražské pivovary a.s.**, Nádražní 84, Praha 5, Česká republika
 (740) JUDr. Traplová Jarmila, Advokátní a patentová kancelář Traplová, Hakr, Kubát, Přístavní 24, Praha 7

- (210) **O 155869**
 (220) 30.05.2000
 (320) 30.05.2000
 (511) 37, 42
 (540)

ASTE

(510) (37) provádění staveb teplovodů, zprostředkovatelské služby u staveb teplovodů; (42) inženýrská činnost, projekční činnost.

- (730) **ASTE, spol. s r. o.**, Klimkovice 687, Česká republika

- (210) **O 155872**
 (220) 30.05.2000
 (320) 30.05.2000
 (511) 6, 17, 19, 37
 (540)



(510) (6) střešní krytiny kovové, odvětrávací prvky pro střechy kovové jako trubky s průduchy, garážová vrata kovová, automatická domovní a průmyslová vrata kovová; (17) asfaltové tmely těsnící, vinylové izolační zateplovací systémy; (19) nekovové střešní krytiny, odvětrávací prvky pro střechy jako speciální tašky a nekovové trubky s průduchy, garážová vrata, domovní a průmyslová vrata,

lehké sádkartonové konstrukce, sádky; (37) montáž stavebních prvků a systémů.

(590) Barevná

(730) **KANTECH spol. s r.o.**, Lodní náměstí 7, Litoměřice, Česká republika

(740) Ing. Král Jiří, patentový zástupce, Štěpánská 45, Praha 1

(210) **O 155911**

(220) 31.05.2000

(320) 31.05.2000

(511) 9, 16, 35, 36

(540)

IPB BANKOŽIRO

(510) (9) elektronické bankovní peněženky, magnetické a čipové karty v oblasti finančnictví; (16) periodické a neperiodické tiskoviny týkající se oblasti finanční, bankovní, investiční, burzovní, pojištění a podnikání, billboardy a veškeré propagační, inzertní a reklamní materiály, psací potřeby, výrobky z papíru a kartonážní zboží, polygrafické výrobky zař. ve tř. 16; (35) služby v oblasti franchizingu a know-how, marketing, auditorská činnost, reklamní a propagační služby v oblasti financí, směnárství, platebního styku a spoření, ekonomické expertízy a studie, činnost organizačně-ekonomických poradců; (36) finanční služby, veškeré platby a služby poskytované v EURO měně, devizové a korunové úvěry, uzavírání úvěrových smluv a obchodování s devizovými hodnotami, přijímání peněžních prostředků od třetích osob do správy ve formě vkladů včetně vkladových operací, phonebanking, bezdokladový platební styk, sdružování finančních prostředků, úrokové a kursové obchody, finanční leasing a makléřství, obchod s devizovými hodnotami v oblasti termínovaných obchodů a opcí, operace s eurošeky a cestovními šeky, vydávání obligací, zástavních listů a dluhopisů, operace a služby v oblasti bezhotovostního platebního styku, služby v oblasti kapitálového financování na burze cenných papírů včetně správy a řízení portfolia klientů i navazujících operací, ostatní finanční a kapitálové transakce tuzemské i mezinárodní, přijímání a poskytování bankovních záruk, vydávání exportních a importních dokumentárních inkas, správa a úschova cenných papírů i ostatních cenností, pronájem bezpečnostních schránek, služby v oblasti kreditních karet, zřizování a provozování sítě bankomatů, komerční služby v oblasti projektového a podnikového financování, finanční analýzy, informační služby v oblasti financí, směnárství, platebního styku a spoření, poskytování úvěrů i pojištění.

(730) **Československá obchodní banka, akciová společnost**, Na příkopě 14, Praha 1 - Nové Město, Česká republika

(740) Fišerová Blanka, MIRA, V Kapslovně 11, Praha 3

(210) **O 155912**

(220) 31.05.2000

(320) 31.05.2000

(511) 9, 16, 36, 39

(540)

IPB OSOBNÍ KONTO

(510) (9) magnetické a čipové karty pro použití v peněžnictví, směnárství, pojišťovnictví, v oblasti služeb a v obchodním styku, mezinárodní platební karty, elektronické peněženky, edice uživatelských i odborných informací šířených na veškerých paměťových médiích, nahrané i nenahrané nosiče záznamů; (16) billboardy a veškeré propagační, inzertní a reklamní materiály, periodické a neperiodické tiskoviny týkající se oblasti finanční, bankovní, investiční, burzovní, pojištění, bydlení a podnikání, psací potřeby, výrobky z papíru a kartonážní zboží, polygrafické výrobky - vše zařaz. ve tř. 16; (36)

internetové bankovníctví, phonebanking, finanční služby, veškeré platby a služby poskytované v EURO měně, devizové a korunové úvěry, uzavírání úvěrových smluv a obchodování s devizovými hodnotami, přijímání peněžních prostředků od třetích osob do správy ve formě vkladů včetně vkladových operací, bezdokladový platební styk, sdružování finančních prostředků, úrokové a kursové obchody, finanční leasing a makléřství, obchod s devizovými hodnotami v oblasti termínovaných obchodů a opcí, operace s eurošeky a cestovními šeky, vydávání obligací, zástavních listů a dluhopisů, operace a služby v oblasti bezhotovostního platebního styku, služby v oblasti kapitálového financování, na burze cenných papírů včetně správy a řízení portfolia klientů i navazujících operací, ostatní finanční a kapitálové transakce tuzemské i mezinárodní, vyhledávání vhodných úvěrových zdrojů, přijímání a poskytování bankovních záruk, vydávání exportních a importních dokumentárních inkas, správa a úschova cenných papírů i ostatních cenností, služby v oblasti kreditních karet, zřizování a provozování sítě bankomatů, distribuce platebních a diskontních karet, úschova finančních prostředků, cenných papírů a ostatních cenností, pronájem bezpečnostních schránek; (39) přeprava finančních prostředků, cenných papírů a ostatních cenností.

(730) **Československá obchodní banka, akciová společnost**, Na příkopě 14, Praha 1 - Nové Město, Česká republika

(740) Fišerová Blanka, MIRA, V Kapslovně 11, Praha 3

(210) **O 156173**

(220) 08.06.2000

(320) 08.06.2000

(511) 6, 7, 9, 16, 19, 20, 35, 36, 37, 39, 40, 41, 42

(540)



(510) (6) paletizační systémy z kovových materiálů; (7) stříhací a narážecí stroje, vytlačovací stroje, potiskovací a svařovací stroje a zařízení; (9) nenahrané zvukové nebo zvukově obrazové záznamy; (16) kartonové a plastické obaly zařazené v této třídě; (19) dřevěné konstrukce a dřevostavby, dřevěné lávky, mostky, věže, dřevěné podlahy, obklady stěn nekovové, dřevěné střešní konstrukce; (20) paletizační systémy z plastických a dřevěných materiálů, zahradní nábytek, kusový nábytek; (35) reklamní činnost, činnost organizačních a ekonomických poradců; (36) zprostředkovatelské služby v oblasti realit, poradenská činnost v oblasti celního řízení; (37) stavitelství, montáž kabelových svazků, instalace a opravy elektrických strojů a přístrojů, truhlářství; (39) vnitrostátní a mezinárodní zasilatelství, silniční motorová doprava nákladní; (40) kovoobrábění; (41) půjčování nahraných zvukových a zvukově obrazových záznamů, tvorba zvukových a zvukově obrazových záznamů; (42) poradenství v zemědělství, ostraha majetku a osob, provozování pultu centrální ochrany.

(590) Barevná

(730) **Alexandr Cach**, Sadová 3974, Zlín, Česká republika

(740) Mgr. Radek Coufal, Rooseveltova 9, Brno

(210) **O 156184**

(220) 08.06.2000

(320) 08.06.2000

(511) 9, 35, 42

(540)



(510) (9) přístroje pro měření fyzikálních veličin, zařízení pro kódování a dekódování obrazů a zvuků, zařízení na bázi mikroprocesorů, zařízení využívající mincovníků, registrační pokladny, zařízení pro převod a/nebo přenos obrazů, zvuků, vůní, info a pohybů, zesilovače zvuku, videa, hrací skřínky, zálohovací zařízení k počítačům, informační zařízení, vyvolávací zařízení, informační skříně na mince, zabezpečovací zařízení k ochraně software a hardware, čtečky čipových a magnetických karet, programátory paměti a programovatelných obvodů, dálkové ovladače, modemy, informační skříně bez mincovníků, hrací skříně na bázi počítače s mincovníkem i bez mincovníku, připojovací zařízení mezi mobilní telefon a digitální fotoaparát, kódovací a enkódovací zařízení a karty, videa a audia, grafické karty k záznamu obrázků, záznamové zařízení z digitálních fotoaparátů, enkódovací a kryptovací zařízení, dekryptování, simulátory EPROM a EEPROM, operační systémy počítačů, aplikační programy počítačů, počítačové hry, instalační programy, instalační balíky softwaru; (35) reklamní a propagační činnost, kompilace CD-ROM, DVD nosičů informací, reklama na internetu, pomoc při provozu a řízení podniků, pomoc v oblasti účetnictví a tvorby reklam; (42) poradenské služby ve výpočetní technice, poradenské služby v hardware, poskytování vyhledávacích prostředků (nástrojů) pro získávání dat prostřednictvím sítí, návrhy počítačových sítí, programování hracích automatů, programování hracích audio a video elektrických nebo elektronických skříněk, ubytovací služby, webhostingové služby, tvorba webových stránek, programování počítačů, programování mikroprocesorů, programování a návrhy elektrických a elektronických obvodů ASIC, PGA, FPGA a jiných, řešení hardwarových a softwarových konfliktů v počítačích, programování webových stránek, programování v programovacích jazycích, návrhy plošných spojů, návrhy integrovaných obvodů.

(730) **Ing. Martin Argay**, pplk. Sochora 7, Praha 7, Česká republika

(210) **O 156202**

(220) 09.06.2000

(320) 09.06.2000

(511) 9, 16, 35, 38, 41, 42

(540)



(510) (9) data, databáze a jiné informační produkty na magnetických, elektronických a optických nosičích, související software a hardware, nosiče dat všeho druhu spadající do tř.9, elektronické a datové sítě, multimediální aplikace, 3D animace, multimediální informační katalogy, elektronické časopisy, elektronická periodika a knihy v

elektronické podobě, software pro počítače, programové vybavení pro informační technologie a pro komunikaci, programové vybavení umožňující elektronické obchodování, videohry, nahraný software na CD a DVD discích a magnetických médiích, magnetické disky, optické disky, zařízení pro zpracování informací, systémy informačních technologií zařazené do tř.9, systémy výpočetní, komunikační a informační techniky zařazené ve tř.9, audio, video a DTP studia; (16) papír, výrobky z papíru, periodické a neperiodické publikace, knihy, učebnice a učební pomůcky, časopisy, brožury, fotografie, informační produkty na papírových nosičích, letáky, plakáty, data a databáze na papírových nosičích, tištěné manuály, reklamní, propagační a užitkové výrobky z papíru, kupř. pohlednice, dopisní papíry, obálky, přání, kalendáře, samolepky, obtisky, pexesa, vystřihovánky, hrací karty, kartičky, balící papír, tašky, sešity, skicáky; (35) poradenské a konzultační služby v oblasti reklamy, reklamní a umělecká agentura, reklama na Internetu, zajištění a realizace reklamních kampaní, poskytování informací, informačních produktů a multimediálních informací k obchodním účelům, kompilace, uspořádání a řízení informací ze vzdálených zdrojů, vše prostřednictvím elektronických komunikačních sítí, on-line inzerce, prezentace uživatelů na stránkách World Wide Web v počítačové síti Internet, obchodní nebo podnikatelské informace, informační kancelář, marketingové studie, pomoc a poradenství při řízení obchodní činnosti, obchodní management a podnikové poradenství, obchodní reklama, organizování výstav k obchodním nebo komerčním účelům, pronájem reklamních materiálů, pronájem reklamních ploch, obchodní průzkum, průzkum trhu, vydávání reklamních, propagačních a inzertních textů; (38) služby zabezpečující audiovizuální komunikaci prostřednictvím informačních a telekomunikačních sítí, kupř. počítačové sítě Internet, satelitu apod., rozšiřování, zveřejňování a přenos informací prostřednictvím informačních a telekomunikačních prostředků a sítí, satelitů ap., výměna a šíření informací a zpráv prostřednictvím telekomunikační sítě, datové sítě, informační nebo komunikační nebo elektronické techniky, šíření elektronických časopisů, elektronických periodik a knih v elektronické podobě prostřednictvím počítačové sítě, pomocí satelitů ap., komunikace pomocí terminálů, komunikace pomocí telegrafu, dálnopisu, telefonu, mobilních telekomunikačních síťových služeb s využitím drátového vedení a/nebo satelitů a/nebo mikrovlnného spojení a/nebo radiového spojení, elektronická pošta, počítačový přenos obrazu a zvuku, komunikace v síti, služby poskytovatelů internetových služeb, poskytování datových a telekomunikačních služeb, služby konverze přenosového protokolu, formátu a kódu, služby zprostředkování přístupu k počítačové síti, služby datové sítě, pronájem informačních a komunikačních míst, služby hlasové schránky, služby krátkých textových zpráv; (41) nahrávání nosičů zvukových nebo obrazově zvukových, šíření a půjčování nahraných zvukových a nebo obrazově zvukových záznamů, výroba, tvorba a šíření audiovizuálních děl, zprostředkování v oblasti kultury, výchovy, zábavy a sportu, vydavatelská a nakladatelská činnost, organizování a vedení konferencí, kongresů, seminářů, sympozií, organizování kulturních nebo vzdělávacích výstav, organizování vzdělávacích nebo zábavných soutěží, organizování sportovních soutěží; (42) programování internetových databázových systémů a internetových aplikací, programování multimediálních aplikací, vytváření a modelování 3D animací, interaktivních a grafických programů, tvorba multimediálních dokumentů, prezentací, aplikací, katalogů apod., konstrukce WWW prezentací a řešení WWW

serverů, počítačové animace a vizualizace, programové projekty, převádění médií do elektronické podoby, tvorba informačních databází, elektronických časopisů, periodik, knih, průmyslový design, grafický design, obalový design, umělecký design, litografické tisky.

- (730) **Euro-Agency s.r.o.**, Masarykovo nám. 708, Mnichovice, Česká republika
 (740) Ing. Vandělková Jana, Bohemia Patent, Petráská 12, Praha 1

- (210) **O 156353**
 (220) 14.06.2000
 (320) 14.06.2000
 (511) 9, 16, 35, 37, 38, 41, 42
 (540)

DATAGUARD

- (510) (9) hardware a příslušenství, software na disketách, CD ROM a jiných nosičích; (16) manuály a příručky; (35) automatické zpracování dat; (37) servis hardware; (38) přenos dat elektronickou poštou; (41) organizování a provozování školení v oboru výpočetní techniky (hardware, software), vydavatelství; (42) tvorba software, servis software, poradenská činnost v oboru výpočetní techniky (hardware, software).
 (730) **PCS, spol. s r.o.**, Slezská 4, Praha 2, Česká republika
 (740) JUDr. Studený Oldřich, Komunardů 36, Praha 7

- (210) **O 156578**
 (220) 20.06.2000
 (320) 20.06.2000
 (511) 32, 33, 35, 39, 40, 42
 (540)

VINOPRODUKT

- (510) (32) nealkoholické nápoje všeho druhu, například šumivé nápoje, minerální vody přírodní i ochucené, ovocné a zeleninové šťávy a nápoje z nich, mošty, sirupy, koncentráty k přípravě nealkoholických nápojů a ochucených minerálních vod; (33) alkoholické nápoje všeho druhu, zejména vína, lihoviny a likéry, například lihoviny řezané a ušlechtilé destiláty, včetně macerátů a výluhů, vinné, ovocné, bylinné, zeleninové a obilné destiláty, alkoholické koktejly, koncentráty k přípravě alkoholických nápojů; (35) zprostředkování prodeje a nákupu výrobků a služeb v oboru alkoholických a nealkoholických nápojů, inzertní a propagační činnost, včetně vydávání reklamních a náborových textů, organizování, zabezpečování a pořádání propagačních a/nebo komerčních výstav a akcí, včetně přehlídek výrobků a služeb, obchodní marketing a podnikové poradenství, direct management, pomoc při řízení obchodní činnosti, zastupování tuzemských a zahraničních firem, dovozní a vývozní agentura, správa obchodních zájmů třetích osob, informační, konzultační a poradenské služby v daných oborech; (39) balení, skladování, expedice a přeprava zboží, včetně jeho doručování, pronájem a půjčování dopravních prostředků, zejména nákladních vozidel, garáží, parkovacích ploch a skladišť, včetně skladovacích kontejnerů a přepravních nádob, přeprava zboží a doprava osob, zprostředkování dopravy a přepravy; (40) zpracování ovoce, zejména vinných hroznů, včetně zeleniny, bylin a jiných přírodních produktů pro humánní a veterinární spotřebu; (42) odborná konzultační, poradenská a posudková činnost v potravinářském oboru, včetně zpracování odborných analýz, expertíz a posudků, výzkum a vývoj v daném oboru, včetně zkušebnictví, testování alkoholických a nealkoholických nápojů, dárkové balení zboží, poskytování přechodného ubytování a stravování,

včetně provozování ubytovacích nařízení, pronájem přenosných staveb a kempů a výstavních ploch, sálů a místností, zásobovací služby.

- (730) **VINOPRODUKT, a.s.**, Barónka 1, Bratislava-Rača, Slovenská republika
 (740) Mgr. Machatová Marcela, patentový zástupce, DMH-patentová a známková kancelář, Pospíšilova 2, Praha 3

- (210) **O 156581**
 (220) 20.06.2000
 (320) 20.06.2000
 (511) 32, 33, 35
 (540)

PRIMÁT

- (510) (32) nealkoholické nápoje všeho druhu, například šumivé nápoje, minerální vody přírodní i ochucené, ovocné a zeleninové šťávy a nápoje z nich, mošty, sirupy, koncentráty k přípravě nealkoholických nápojů a ochucených minerálních vod; (33) alkoholické nápoje všeho druhu, zejména lihoviny, likéry a vína, například lihoviny řezané a ušlechtilé destiláty, včetně macerátů a výluhů, vinné, ovocné, bylinné, zeleninové a obilné destiláty, alkoholické koktejly, koncentráty k přípravě alkoholických nápojů; (35) zprostředkování prodeje a nákupu výrobků a služeb v oboru nealkoholických a alkoholických nápojů, inzertní a propagační činnost, včetně vydávání reklamních a náborových textů, organizování, zabezpečování a uspořádání propagačních a/nebo komerčních výstav a akcí, včetně přehlídek výrobků a služeb, obchodní marketing a podnikové poradenství, direct management, pomoc při řízení obchodní činnosti, zastupování tuzemských a zahraničních firem, dovozní a vývozní agentura, správa obchodních zájmů třetích osob, informační, konzultační a poradenské služby v daných oborech.
 (730) **VINOPRODUKT, a.s.**, Barónka 1, Bratislava-Rača, Slovenská republika
 (740) Mgr. Machatová Marcela, patentový zástupce, DMH-patentová a známková kancelář, Pospíšilova 2, Praha 3

- (210) **O 156582**
 (220) 20.06.2000
 (320) 20.06.2000
 (511) 32, 33, 35
 (540)

PREŠPORSKÉ ČERVENÉ

- (510) (32) nealkoholické nápoje všeho druhu, například šumivé nápoje, minerální vody přírodní i ochucené, ovocné a zeleninové šťávy a nápoje z nich, mošty, sirupy, koncentráty k přípravě nealkoholických nápojů a ochucených minerálních vod; (33) alkoholické nápoje všeho druhu, zejména lihoviny, likéry a vína, například lihoviny řezané a ušlechtilé destiláty, včetně macerátů a výluhů, vinné, ovocné, bylinné, zeleninové a obilné destiláty, alkoholické koktejly, koncentráty k přípravě alkoholických nápojů; (35) zprostředkování prodeje a nákupu výrobků a služeb v oboru nealkoholických a alkoholických nápojů, inzertní a propagační činnost, včetně vydávání reklamních a náborových textů, organizování, zabezpečování a uspořádání propagačních a/nebo komerčních výstav a akcí, včetně přehlídek výrobků a služeb, obchodní marketing a podnikové poradenství, direct management, pomoc při řízení obchodní činnosti, zastupování tuzemských a zahraničních firem, dovozní a vývozní agentura, správa obchodních zájmů třetích osob, informační, konzultační a poradenské služby v daných oborech.

- (730) **VINOPRODUKT, a.s.**, Barónka 1, Bratislava-Rača, Slovenská republika
 (740) Mgr. Machatová Marcela, patentový zástupce, DMH-patentová a známková kancelář, Pospíšilova 2, Praha 3

- (210) **O 156583**
 (220) 20.06.2000
 (320) 20.06.2000
 (511) 32, 33, 35
 (540)

PREŠPORSKÉ BIELE

- (510) (32) nealkoholické nápoje všeho druhu, například šumivé nápoje, minerální vody přírodní i ochucené, ovocné a zeleninové šťávy a nápoje z nich, mošty, sirupy, koncentráty k přípravě nealkoholických nápojů a ochucených minerálních vod; (33) alkoholické nápoje všeho druhu, zejména lihoviny, likéry a vína, například lihoviny řezané a ušlechtilé destiláty, včetně macerátů a výluhů, vinné, ovocné, bylinné, zeleninové a obilné destiláty, alkoholické koktejly, koncentráty k přípravě alkoholických nápojů; (35) zprostředkování prodeje a nákupu výrobků a služeb v oboru nealkoholických a alkoholických nápojů, inzertní a propagační činnost, včetně vydávání reklamních a náborových textů, organizování, zabezpečování a uspořádání propagačních a/nebo komerčních výstav a akcí, včetně přehlídek výrobků a služeb, obchodní marketing a podnikové poradenství, direkt management, pomoc při řízení obchodní činnosti, zastupování tuzemských a zahraničních firem, dovozní a vývozní agentura, správa obchodních zájmů třetích osob, informační, konzultační a poradenské služby v daných oborech.

- (730) **VINOPRODUKT, a.s.**, Barónka 1, Bratislava-Rača, Slovenská republika
 (740) Mgr. Machatová Marcela, patentový zástupce, DMH-patentová a známková kancelář, Pospíšilova 2, Praha 3

- (210) **O 156584**
 (220) 20.06.2000
 (320) 20.06.2000
 (511) 32, 33, 35
 (540)

JUŽNÉ BIELE

- (510) (32) nealkoholické nápoje všeho druhu, například šumivé nápoje, minerální vody přírodní i ochucené, ovocné a zeleninové šťávy a nápoje z nich, mošty, sirupy, koncentráty k přípravě nealkoholických nápojů a ochucených minerálních vod; (33) alkoholické nápoje všeho druhu, zejména lihoviny, likéry a vína, například lihoviny řezané a ušlechtilé destiláty, včetně macerátů a výluhů, vinné, ovocné, bylinné, zeleninové a obilné destiláty, alkoholické koktejly, koncentráty k přípravě alkoholických nápojů; (35) zprostředkování prodeje a nákupu výrobků a služeb v oboru nealkoholických a alkoholických nápojů, inzertní a propagační činnost, včetně vydávání reklamních a náborových textů, organizování, zabezpečování a uspořádání propagačních a/nebo komerčních výstav a akcí, včetně přehlídek výrobků a služeb, obchodní marketing a podnikové poradenství, direkt management, pomoc při řízení obchodní činnosti, zastupování tuzemských a zahraničních firem, dovozní a vývozní agentura, správa obchodních zájmů třetích osob, informační, konzultační a poradenské služby v daných oborech.

- (730) **VINOPRODUKT, a.s.**, Barónka 1, Bratislava-Rača, Slovenská republika
 (740) Mgr. Machatová Marcela, patentový zástupce, DMH-patentová a známková kancelář, Pospíšilova 2, Praha 3

- (210) **O 156593**
 (220) 20.06.2000
 (320) 20.06.2000
 (511) 9, 16, 20, 28, 35, 37, 38, 41, 42
 (540)



STEP AHEAD

- (510) (9) karta s pamětí nebo mikroprocesorem, zejména telefonní karty; (16) výrobky z papíru, lepenky, plakáty, periodika, tiskoviny včetně reklamních a propagačních, formuláře, návody a příručky, průvodní dokumentace, ochranné obaly z papíru, lepenky a plastu (nezařazené do jiných tříd), umělecké a ozdobné předměty z materiálu tř. 16, obtisky; (20) plastové karty nekódované; (28) hry, hračky, předměty pro sport-zahrnuté do tř. 28, zejména sportovní potřeby a sportovní zboží, hry automatické a elektronické, zahrnuté do tř. 28; (35) propagace, reklama, inzertní, reklamní agentura, zpracovávání textů, automatické zpracování dat, zprostředkovatelská a obstaravatelská činnost v oblasti informatiky a obchodu, informační centrum, marketing, propagace a reklama včetně on-line, zprostředkování nákupu a prodeje prostřednictvím Internetu nebo jiných sítí; (37) zřizování veřejných, účelových a privátních sítí, služby zřizování radiotelefonních sítí; (38) telekomunikační služby, připojení a propojování sítí, připojování zařízení a jejich začleňování do sítí, připojování k počítačovým sítím (známým jako Internet), pronájem telekomunikačních okruhů, vedení sítí, služby telematické, provozování veřejných, účelových a privátních sítí, služby datových sítí, provozování veřejných a privátních datových a počítačových sítí, provozování veřejných telefonních automatů, služby poskytované integrovanou digitální sítí, elektronický přenos dokumentů, zprostředkovatelská činnost v oblasti telekomunikací, přenos informací (prostřednictvím počítače) a dat, zprostředkování přenosu informací a dat, pronájem zařízení pro uvedené služby, odborná poradenská činnost v oblasti telekomunikací; (41) vydavatelství nosičů informací, tiskopisů, časopisů, publikací, nakladatelská činnost, zprostředkování v oblasti kultury, sportovní, zábavná a výchovná činnost, organizace provádění her a soutěží; (42) výzkumné, analytické, projekční a inženýrské práce v oblasti telekomunikací, vytváření a modifikování počítačových programů, odborná poradenská činnost v oblasti výpočetních služeb, informací, služby databází a zpracování databází, pronájem počítačů a zařízení pro zpracování dat a informací, provozování počítačových center s přístupem do databází, tvorba www stránek, WWW aplikací.

- (730) **ČESKÝ TELECOM, a.s.**, Olšanská 5, Praha 3, Česká republika

- (210) **O 156634**
 (220) 21.06.2000
 (320) 21.06.2000
 (511) 19, 35, 36, 37, 39, 42
 (540)

CIDEM Hranice, a.s.

- (510) (19) cementotřískové desky, cihelné výrobky, škvárové betonové tvárnice; (35) obchodní činnost; (36) pronájem bytových i nebytových prostor; (37) hornická činnost; (39) silniční doprava; (42) zkoušení materiálů.

(730) **CIDEM Hranice, a.s.**, Skalní 1088, Hranice, Česká republika

(210) **O 156694**

(220) 22.06.2000

(320) 22.06.2000

(511) 36

(540)

MFS

(510) (36) finanční služby zejména investiční, poradenské, manažerské, finanční administrativní a finanční distribuční služby pro investiční společnosti, společné fondy, anuity, důchody, peněžité dávky vyplácené po smrti.

(730) **Massachusetts Financial Services Company**, 500 Boylston Street, Boston, Spojené státy americké, Massachusetts

(740) JUDr. Karel Čermák, advokát, Národní třída 32, Praha 1

(210) **O 156696**

(220) 22.06.2000

(320) 22.06.2000

(511) 36

(540)



(510) (36) finanční služby zejména investiční, poradenské, manažerské, finanční administrativní a finanční distribuční služby pro investiční společnosti, společné fondy, anuity, důchody, peněžité dávky vyplácené po smrti.

(730) **Massachusetts Financial Services Company**, 500 Boylston Street, Boston, Spojené státy americké, Massachusetts

(740) JUDr. Karel Čermák, advokát, Národní třída 32, Praha 1

(210) **O 156697**

(220) 22.06.2000

(320) 22.06.2000

(511) 36

(540)



(510) (36) finanční služby zejména investiční, poradenské, manažerské, finanční administrativní a finanční distribuční služby pro investiční společnosti, společné fondy, anuity, důchody, peněžité dávky vyplácené po smrti.

(730) **Massachusetts Financial Services Company**, 500 Boylston Street, Boston, Spojené státy americké, Massachusetts

(740) JUDr. Karel Čermák, advokát, Národní třída 32, Praha 1

(210) **O 156726**

(220) 23.06.2000

(320) 23.06.2000

(511) 6, 9, 37, 40, 42

(540)



(510) (6) závory a jejich komponenty; (9) automatické systémy pro ovládání závor, přístroje a nástroje pro měření a signalizaci, přístroje pro zpracování informací a počítače, automatické distributory a mechanismy pro přístroje na

mince, zapisovací pokladny, parkovací systémy pro výběr a registraci poplatků; (37) služby opravárenské a údržbářské v oblasti elektřiny, nástrojů a nářadí, lakování, kompletace, ožívování, seřizování a testování; (40) služby vztahující se na zpracování materiálů a to řezání, soustružení, frézování, vrtání, broušení, svařování, úprava zinkováním; (42) průmyslový vývoj a výzkum - programování pro počítače.

(590) Barevná

(730) **GREEN CENTER s.r.o.**, Zenklova 39, Praha 8, Česká republika

(210) **O 156727**

(220) 23.06.2000

(320) 23.06.2000

(511) 6, 9, 37, 40, 42

(540)



(510) (6) závory a jejich komponenty; (9) automatické systémy pro ovládání závor, přístroje a nástroje pro měření a signalizaci, přístroje pro zpracování informací a počítače, automatické distributory a mechanismy pro přístroje na mince, zapisovací pokladny, parkovací systémy pro výběr a registraci poplatků; (37) lakování, kompletace, ožívování, seřizování a testování; (40) služby vztahující se na zpracování materiálů a to řezání, soustružení, frézování, vrtání, broušení, svařování, úprava zinkováním; (42) průmyslový vývoj a výzkum - programování pro počítače.

(590) Barevná

(730) **GREEN CENTER s.r.o.**, Zenklova 39, Praha 8, Česká republika

(210) **O 156873**

(220) 26.06.2000

(320) 26.06.2000

(511) 9, 16, 35, 37, 38, 39, 41, 42

(540)



(510) (9) aparáty a přístroje vědecké, elektronické, fotografické, filmové, optické, aparáty pro záznam, uchování, převod, přenos nebo reprodukci zvuku nebo obrazu, telefony, záznamníky, faxy, magnetické nebo optické suporty zvukových nebo zvukově obrazových záznamů, přístroje pro zpracování informací a počítače včetně jejich jednotlivých součástí a náhradních dílů ze třídy 9, počítačové hry, pohledy ilustrované se zvukovou nahrávkou, hlavolamy elektrické nebo elektronické, reklamní přístroje na střídavé obrazy, reklama světelná, reklamní světelné přístroje, nosiče záznamů nahrané i nenahrané, videokazety nahrané i nenahrané, audiokazety nahrané i nenahrané, audiovizuální programy, audioprogramy, audiovizuální díla, audiovizuální díla v digitální podobě, filmy, hudební díla, CD disky, programové vybavení pro počítače, software, hardware výpočetní

techniky nebo komunikační nebo informační techniky, elektronické databáze a databázové produkty, informace a záznamy v elektronické podobě, informace a záznamy na nosiči s výjimkou nosičů papírových ze třídy 16, informace a data a databáze a informační produkty na nosičích nebo i v elektronických, datových, informačních, počítačových a komunikačních sítích, související software a hardware, elektronické nebo datové nebo informační nebo komunikační nebo výpočetní sítě včetně jednotlivých součástí a náhradních dílů obsažených ve třídě 9, multimediální aplikace, multimediální nebo informační katalogy, elektronické časopisy, elektronická periodika a knihy v elektronické podobě; (16) periodické a neperiodické publikace, knihy, učebnice a učební pomůcky, časopisy, brožury, fotografie, informační produkty na papírových nosičích, letáky, plakáty, data a databáze na papírových nosičích, tištěné manuály, reklamní, propagační, užitkové, umělecké nebo ozdobné předměty z papíru, výrobky z papíru, např. pohlednice, dopisní papíry, obálky, přání, kalendáře, samolepky, obtisky, vystřihovánky, hrací karty, kartičky, tašky - v rámci této třídy, sešity, skicáky, pastelky, penály, pera, nože na papír, těžítka; (35) poradenské a konzultační služby, reklamní, inzertní a propagační činnost, marketing, reklamní, inzertní a propagační činnost prostřednictvím jakéhokoliv média, prostřednictvím telefonní sítě nebo datové sítě nebo informační sítě nebo elektronické sítě nebo komunikační sítě nebo počítačové sítě, poskytování informací a jiných informačních produktů komerčního nebo reklamního charakteru, informačních produktů reklamního charakteru, multimediálních informací komerčního charakteru, komerční využití Internetu v oblastech komerčních internetových médií a vyhledávacích služeb, on-line inzerce, činnost reklamní agentury, zprostředkování v obchodních vztazích, zprostředkovatelská činnost v obchodu a průmyslu, merchandising, franchising, pomoc při využívání a řízení obchodního podniku, automatizované zpracování dat, pomoc při provozování obchodů a obchodních činnostech průmyslového nebo obchodního podniku, služby, které zahrnují záznam, přepis, vypracování, kompilaci přenášeni nebo systematickosti písemných či datových či elektronických sdělení a záznamů jakož i využívání nebo kompilaci matematických a statistických údajů, pronájem reklamních ploch, předvádění pro reklamní účely a podporu prodeje, předvádění zboží, rozšiřování reklamních materiálů a vzorků zboží, veletrhy a výstavy jako komerční a reklamní; (37) údržba počítačů; (38) výměna zpráv, šíření, výměna nebo získávání zpráv a informací, šíření elektronických časopisů, informací, elektronických periodik, knih v elektronické podobě, audio nebo audiovizuálních děl prostřednictvím informační nebo datové nebo elektronické nebo komunikační nebo telekomunikační nebo počítačové sítě, zejména Internetu, pomocí satelitů, organizační a technické zabezpečování televizního vysílání, komunikace, poradenská činnost v oblasti sdělovacích prostředků, informační služby, služby zabezpečující audiovizuální komunikaci prostřednictvím informačních a telekomunikačních sítí, např. počítačové sítě Internet, satelitu, poskytování přístupu k Internetu; (39) služby distribuční, zejména distribuce knih, novin a časopisů; (41) nakladatelství a vydavatelství, ediční činnost, publikační činnost, nahrávání nosičů zvukových nebo obrazově zvukových, půjčování nahraných zvukových a zvukově obrazových záznamů, výroba, tvorba a šíření audiovizuálních děl, TV produkce, filmová produkce, televizní výroba programů, tvorba programů, tvorba a výroba televizních a audiovizuálních programů, agenturní činnost v oblasti kultury, zprostředkování v oblasti kultury, výchovy, zábavy a sportu, výchovná,

vzdělávací, soutěžní a zábavní činnost, zábavní nebo kulturní nebo vzdělávací představení, organizace společenských a kulturních akcí, organizace, provozování a provádění her a soutěží i veřejných, výstavní činnost, pořádání a organizační zajištění kurzů, školení, přednášek, konferencí, organizování sportovních soutěží, pořádání loterií, veletrhy a výstavy jako organizování kulturních a vzdělávacích akcí; (42) tvorba a pronájem software, interaktivní a grafické programy, tvorba multimediálních dokumentů, prezentací, aplikací, katalogů, konstrukce WWW prezentací a řešení WWW serverů, počítačové animace a vizualizace, programové projekty, tvorba informačních databází, elektronických časopisů, periodik, knih, zpravodajské služby.

(730) **MAFRA, a.s.**, Na Příkopě 31, Praha 1, Česká republika

(740) JUDr. Růžička Michal, CSc., Rott, Růžička a Guttman, patentová, známková a právní kancelář, Nad Štolou 12, Praha 7

(210) **O 156896**

(220) 27.06.2000

(320) 27.06.2000

(511) 9, 41

(540)

MULTI CLUB 300

(510) (9) hrací automaty elektronické, elektronické herní přístroje, příslušenství a součástky k hracím automatům a výherním přístrojům; (41) provozování herny, zábavná činnost.

(730) **TOSIMAK, spol. s r.o.**, Vodňanská 226, Praha 9 - Kyje, Česká republika

(740) Jíra Vladimír, patentový zástupce, Kovanecká 2112/18, Praha 9

(210) **O 156897**

(220) 27.06.2000

(320) 27.06.2000

(511) 9, 41

(540)

MULTI CLUB 750

(510) (9) hrací automaty elektronické, elektronické herní přístroje, příslušenství a součástky k hracím automatům a výherním přístrojům; (41) provozování herny, zábavná činnost.

(730) **TOSIMAK, spol. s r.o.**, Vodňanská 226, Praha 9 - Kyje, Česká republika

(740) Jíra Vladimír, patentový zástupce, Kovanecká 2112/18, Praha 9

(210) **O 157058**

(220) 30.06.2000

(320) 30.06.2000

(511) 33

(540)



(510) (33) alkoholické nápoje.

- (730) **TRUL spol. s r.o.**, Hlavní 325, Mikulovice, Česká republika
 (740) Ing. Ihmová Markéta, A.Holas & partner patentová a známková kancelář, Křížová 4, Brno

- (210) **O 157059**
 (220) 30.06.2000
 (320) 30.06.2000
 (511) 33
 (540)

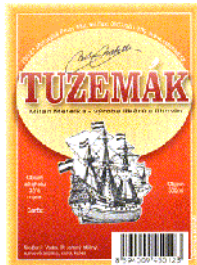

- (510) (33) alkoholické nápoje.
 (590) Barevná
 (730) **TRUL spol. s r.o.**, Hlavní 325, Mikulovice, Česká republika
 (740) Ing. Ihmová Markéta, A.Holas & partner patentová a známková kancelář, Křížová 4, Brno

- (210) **O 157272**
 (220) 11.07.2000
 (320) 11.07.2000
 (511) 16, 25, 28
 (540)

Hermione Granger

- (510) (16) tiskoviny a výrobky z papíru, zejména knihy s náměty z animovaných, akčních dobrodružných, komediálních a/nebo dramatických filmů, komiksy, dětské knihy, časopisy s náměty z animovaných, akčních dobrodružných, komediálních a/nebo dramatických filmů, omalovánky, cvičebnice, papírenské zboží, dopisní papír, obálky, bloky, diáře, poznámkové bločky, gratulace, litografie, pera, tužky, obaly na pera a tužky, gummy na mazání, pastelky, zvýrazňovače, barevné tužky, malířské sady, křídly a tabule na psaní křídou, obtisky, zažehlovací obtisky, plakáty, fotografie, přebaly na knihy, záložky do knih, kalendáře, dárkový balicí papír, papírové dárky rozdávané na večírcích a papírové dekorace, zejména papírové ubrousky, podložky pod skleničky, papírové prostírání, krepový papír, papírové kloboučky, pozvánky, papírové ubrusy, papírové ozdoby jako dekorace na zákusky, tištěné obtisky pro našítí nebo jako zevní aplikované ozdoby, tištěné vzory na kostýmy, pyžama, trika a trička s krátkým rukávem, potřeby pro knižní vazby, lepidla pro papírenství nebo domácnost, materiál pro umělce, štětce, psací stroje a kancelářské potřeby /vyjímaje nábytek/, učební pomůcky s výjimkou aparátů, plastické obaly /nezařazené do jiných tříd/, hrací karty, písmena pro tiskárny, štočky; (25) pánské, dámské a dětské oděvy, zejména košile, trička s krátkým rukávem, trika, sportovní oblečení, kalhoty, džíny, krátké kalhoty, dámské vestičky, oblečení do deště, látkové bryndáky, sukně, blůzy, kostýmy, šle, svetry, saka, kabáty, pláštěnky, zimní kombinézy, vázanky, dámské dlouhé šaty, klobouky, čepice, štítky proti slunci, opasky, šátky, oblečení na spaní, pyžama, luxusní prádlo, spodní prádlo, plavky a kostýmy skládající se z obleku a obličejové masky, obuv a kloboučnické zboží; (28) hračky a sportovní zboží, včetně her a jiných věcí na hraní, figurky na hraní a jejich příslušenství, plyšové hračky, balóny, hračky do vany, rajtovací hračky, příslušenství ke stolním karetním hrám, auta na hraní, panenky, létací kotouče, kapesní elektronické hry, stolní hry, karetní hry, papírové škrabošky, manipulativní hry, společenské hry, akční hry v rozsahu této třídy, skládačky a manipulativní skládačky, skateboardy, brusle, stříkací vodní pistole jako hračky, míče, zejména míče na hřiště, fotbalové míče, míče pro baseball, baseballové rukavice, pravidla pro rekreační účely, porézní plováky pro rekreační účely, surfová prkna, plovací desky pro rekreační účely, plovací ploutve, pistole jako dětské hračky, dětské nádobičko, dětské lavice, ozdoby na vánoční stromky.

elektronické hry, stolní hry, karetní hry, papírové škrabošky, manipulativní hry, společenské hry, akční hry v rozsahu této třídy, skládačky a manipulativní skládačky, skateboardy, brusle, stříkací vodní pistole jako hračky, míče, zejména míče na hřiště, fotbalové míče, míče pro baseball, baseballové rukavice, pravidla pro rekreační účely, porézní plováky pro rekreační účely, surfová prkna, plovací desky pro rekreační účely, plovací ploutve, pistole jako dětské hračky, dětské nádobičko, dětské lavice, ozdoby na vánoční stromky.

- (730) **Time Warner Entertainment Company, L.P. a corporation of Delaware**, 75 Rockefeller Plaza, New York, Spojené státy americké, New York
 (740) JUDr. Matějka Jan, Advokátní a patentová kancelář Čermák, Hořejš, Vrba, Národní 32, Praha 1

- (210) **O 157273**
 (220) 11.07.2000
 (320) 11.07.2000
 (511) 16, 25, 28
 (540)

HOGWARTS

- (510) (16) tiskoviny a výrobky z papíru, zejména knihy s náměty z animovaných, akčních dobrodružných, komediálních a/nebo dramatických filmů, komiksy, dětské knihy, časopisy s náměty z animovaných, akčních dobrodružných, komediálních a/nebo dramatických filmů, omalovánky, cvičebnice, papírenské zboží, dopisní papír, obálky, bloky, diáře, poznámkové bločky, gratulace, litografie, pera, tužky, obaly na pera a tužky, gummy na mazání, pastelky, zvýrazňovače, barevné tužky, malířské sady, křídly a tabule na psaní křídou, obtisky, zažehlovací obtisky, plakáty, fotografie, přebaly na knihy, záložky do knih, kalendáře, dárkový balicí papír, papírové dárky rozdávané na večírcích a papírové dekorace, zejména papírové ubrousky, podložky pod skleničky, papírové prostírání, krepový papír, papírové kloboučky, pozvánky, papírové ubrusy, papírové ozdoby jako dekorace na zákusky, tištěné obtisky pro našítí nebo jako zevní aplikované ozdoby, tištěné vzory na kostýmy, pyžama, trika a trička s krátkým rukávem, potřeby pro knižní vazby, lepidla pro papírenství nebo domácnost, materiál pro umělce, štětce, psací stroje a kancelářské potřeby /vyjímaje nábytek/, učební pomůcky s výjimkou aparátů, plastické obaly /nezařazené do jiných tříd/, hrací karty, písmena pro tiskárny, štočky; (25) pánské, dámské a dětské oděvy, zejména košile, trička s krátkým rukávem, trika, sportovní oblečení, kalhoty, džíny, krátké kalhoty, dámské vestičky, oblečení do deště, látkové bryndáky, sukně, blůzy, kostýmy, šle, svetry, saka, kabáty, pláštěnky, zimní kombinézy, vázanky, dámské dlouhé šaty, klobouky, čepice, štítky proti slunci, opasky, šátky, oblečení na spaní, pyžama, luxusní prádlo, spodní prádlo, plavky a kostýmy skládající se z obleku a obličejové masky, obuv a kloboučnické zboží; (28) hračky a sportovní zboží, včetně her a jiných věcí na hraní, figurky na hraní a jejich příslušenství, plyšové hračky, balóny, hračky do vany, rajtovací hračky, příslušenství ke stolním karetním hrám, auta na hraní, panenky, létací kotouče, kapesní elektronické hry, stolní hry, karetní hry, papírové škrabošky, manipulativní hry, společenské hry, akční hry v rozsahu této třídy, skládačky a manipulativní skládačky, skateboardy, brusle, stříkací vodní pistole jako hračky, míče, zejména míče na hřiště, fotbalové míče, míče pro baseball, baseballové rukavice, pravidla pro rekreační účely, porézní plováky pro rekreační účely, surfová prkna, plovací desky pro rekreační účely, plovací ploutve, pistole jako dětské hračky, dětské nádobičko, dětské lavice, ozdoby na vánoční stromky.

- (730) **Time Warner Entertainment Company, L.P. a corporation of Delaware**, 75 Rockefeller Plaza, New York, Spojené státy americké, New York
 (740) JUDr. Matějka Jan, Advokátní a patentová kancelář Čermák, Hořejš, Vrba, Národní 32, Praha 1

- (210) **O 157274**
 (220) 11.07.2000
 (320) 11.07.2000
 (511) 16, 25, 28
 (540)

RON WEASLEY

- (510) (16) tiskoviny a výrobky z papíru, zejména knihy s náměty z animovaných, akčních dobrodružných, komediálních a/nebo dramatických filmů, komiksy, dětské knihy, časopisy s náměty z animovaných, akčních dobrodružných, komediálních a/nebo dramatických filmů, omalovánky, cvičebnice, papírenské zboží, dopisní papír, obálky, bloky, diáře, poznámkové bločky, gratulace, litografie, pera, tužky, obaly na pera a tužky, gummy na mazání, pastelky, zvýrazňovače, barevné tužky, malířské sady, křídly a tabule na psaní křídou, obtisky, zažehlovací obtisky, plakáty, fotografie, přebaly na knihy, záložky do knih, kalendáře, dárkový balicí papír, papírové dárky rozdávané na večírcích a papírové dekorace, zejména papírové ubrousky, podložky pod skleničky, papírové prostírání, krepový papír, papírové kloboučky, pozvánky, papírové ubrusy, papírové ozdoby jako dekorace na zákusky, tištěné obtisky pro našítí nebo jako zevní aplikované ozdoby, tištěné vzory na kostýmy, pyžama, trika a trička s krátkým rukávem, potřeby pro knižní vazby, lepidla pro papírenství nebo domácnost, materiál pro umělce, štětce, psací stroje a kancelářské potřeby /vyjímaje nábytek/, učební pomůcky s výjimkou aparátů, plastické obaly /nezařazené do jiných tříd/, hrací karty, písmena pro tiskárny, štočky; (25) pánské, dámské a dětské oděvy, zejména košile, trička s krátkým rukávem, trika, sportovní oblečení, kalhoty, džíny, krátké kalhoty, dámské vestičky, oblečení do deště, látkové bryndáky, sukně, blůzy, kostýmy, šle, svetry, saka, kabáty, pláštěnky, zimní kombinézy, vázanky, dámské dlouhé šaty, klobouky, čepice, štítky proti slunci, opasky, šátky, oblečení na spaní, pyžama, luxusní prádlo, spodní prádlo, plavky a kostýmy skládající se z obleku a obličejové masky, obuv a kloboučnické zboží; (28) hračky a sportovní zboží, včetně her a jiných věcí na hraní, figurky na hraní a jejich příslušenství, plyšové hračky, balóny, hračky do vany, rajtovací hračky, příslušenství ke stolním karetním hrám, auta na hraní, panenky, létací kotouče, kapesní elektronické hry, stolní hry, karetní hry, papírové škrabošky, manipulativní hry, společenské hry, akční hry v rozsahu této třídy, skládačky a manipulativní skládačky, skateboardy, brusle, stříkací vodní pistole jako hračky, míče, zejména míče na hřiště, fotbalové míče, míče pro baseball, baseballové rukavice, plavidla pro rekreační účely, porézní plováky pro rekreační účely, surfová prkna, plovací desky pro rekreační účely, plovací ploutve, pistole jako dětské hračky, dětské nádobíčko, dětské lavice, ozdoby na vánoční stromky.
- (730) **Time Warner Entertainment Company, L.P. a corporation of Delaware**, 75 Rockefeller Plaza, New York, Spojené státy americké, New York
 (740) JUDr. Matějka Jan, Advokátní a patentová kancelář Čermák, Hořejš, Vrba, Národní 32, Praha 1

- (210) **O 157275**
 (220) 11.07.2000
 (320) 11.07.2000
 (511) 16, 25, 28

SLYTHERIN

- (510) (16) tiskoviny a výrobky z papíru, zejména knihy s náměty z animovaných, akčních dobrodružných, komediálních a/nebo dramatických filmů, komiksy, dětské knihy, časopisy s náměty z animovaných, akčních dobrodružných, komediálních a/nebo dramatických filmů, omalovánky, cvičebnice, papírenské zboží, dopisní papír, obálky, bloky, diáře, poznámkové bločky, gratulace, litografie, pera, tužky, obaly na pera a tužky, gummy na mazání, pastelky, zvýrazňovače, barevné tužky, malířské sady, křídly a tabule na psaní křídou, obtisky, zažehlovací obtisky, plakáty, fotografie, přebaly na knihy, záložky do knih, kalendáře, dárkový balicí papír, papírové dárky rozdávané na večírcích a papírové dekorace, zejména papírové ubrousky, podložky pod skleničky, papírové prostírání, krepový papír, papírové kloboučky, pozvánky, papírové ubrusy, papírové ozdoby jako dekorace na zákusky, tištěné obtisky pro našítí nebo jako zevní aplikované ozdoby, tištěné vzory na kostýmy, pyžama, trika a trička s krátkým rukávem, potřeby pro knižní vazby, lepidla pro papírenství nebo domácnost, materiál pro umělce, štětce, psací stroje a kancelářské potřeby /vyjímaje nábytek/, učební pomůcky s výjimkou aparátů, plastické obaly /nezařazené do jiných tříd/, hrací karty, písmena pro tiskárny, štočky; (25) pánské, dámské a dětské oděvy, zejména košile, trička s krátkým rukávem, trika, sportovní oblečení, kalhoty, džíny, krátké kalhoty, dámské vestičky, oblečení do deště, látkové bryndáky, sukně, blůzy, kostýmy, šle, svetry, saka, kabáty, pláštěnky, zimní kombinézy, vázanky, dámské dlouhé šaty, klobouky, čepice, štítky proti slunci, opasky, šátky, oblečení na spaní, pyžama, luxusní prádlo, spodní prádlo, plavky a kostýmy skládající se z obleku a obličejové masky, obuv a kloboučnické zboží; (28) hračky a sportovní zboží, včetně her a jiných věcí na hraní, figurky na hraní a jejich příslušenství, plyšové hračky, balóny, hračky do vany, rajtovací hračky, příslušenství ke stolním karetním hrám, auta na hraní, panenky, létací kotouče, kapesní elektronické hry, stolní hry, karetní hry, papírové škrabošky, manipulativní hry, společenské hry, akční hry v rozsahu této třídy, skládačky a manipulativní skládačky, skateboardy, brusle, stříkací vodní pistole jako hračky, míče, zejména míče na hřiště, fotbalové míče, míče pro baseball, baseballové rukavice, plavidla pro rekreační účely, porézní plováky pro rekreační účely, surfová prkna, plovací desky pro rekreační účely, plovací ploutve, pistole jako dětské hračky, dětské nádobíčko, dětské lavice, ozdoby na vánoční stromky.

- (730) **Time Warner Entertainment Company, L.P. a corporation of Delaware**, 75 Rockefeller Plaza, New York, Spojené státy americké, New York
 (740) JUDr. Matějka Jan, Advokátní a patentová kancelář Čermák, Hořejš, Vrba, Národní 32, Praha 1

- (210) **O 157281**
 (220) 11.07.2000
 (320) 11.07.2000
 (511) 12, 36, 37
 (540)

KWIK-FIT

- (510) (12) pozemní motorová vozidla, jejich části a příslušenství; (36) pojišťovací a finanční služby; (37) opravárenské a údržbářské služby.
- (730) **KWIK-FIT HOLDINGS plc**, St. James's Court, Brown Street, Manchester, Velká Británie
 (740) JUDr. Traplová Jarmila, Advokátní a patentová kancelář Traplová, Hakr, Kubát, Přístavní 24, Praha 7

(210) **O 157291**
 (220) 11.07.2000
 (320) 11.07.2000
 (511) 36
 (540)

CCB-Leasing 

(510) (36) leasingová činnost a služby s tím související, poskytování úvěrů a půjček, pronájem nemovitostí.
 (590) Barevná
 (730) **CCB-Leasing,s.r.o.**, Šafránkova 1, Praha 5, Česká republika

(210) **O 157292**
 (220) 11.07.2000
 (320) 11.07.2000
 (511) 36
 (540)

CCB-Credit 

(510) (36) leasingová činnost a služby s tím související, poskytování úvěrů a půjček, pronájem nemovitostí.
 (590) Barevná
 (730) **CCB-Leasing,s.r.o.**, Šafránkova 1, Praha 5, Česká republika

(210) **O 157343**
 (220) 13.07.2000
 (320) 13.07.2000
 (511) 9, 38, 42
 (540)

ICARIS

(510) (9) software; (38) přenos a poskytování informací prostřednictvím Internetu; (42) tvorba databázového informačního systému v automobilovém průmyslu, služby spojené s identifikací vozidel (odborné prověření původnosti znaků, jednoznačně určujících vozidlo a jejich ztotožnění s technickými daty výrobce).
 (730) **Cebia, spol. s r.o.**, Tůrkova 1001, Praha 4, Česká republika

(210) **O 157621**
 (220) 21.07.2000
 (320) 21.07.2000
 (511) 29
 (540)

Aktifit

(510) (29) mléko a mléčné výrobky.
 (730) **Jihočeské mlékárny, a. s.**, Rudolfovská 83, České Budějovice, Česká republika
 (740) JUDr. Junek Václav, advokát, Tovární 14, České Budějovice

(210) **O 157691**
 (220) 24.07.2000
 (320) 24.01.2000
 (511) 1, 5
 (540)

NOVEX

(510) (1) umělá hnojiva pro zemědělské i domácí použití a pro komerční, průmyslové a profesionální použití; (5) herbicidy, insekticidy, pesticidy, fungicidy, miticidy a nematocidy pro zemědělské a domácí použití na trzích všech druhů.

(730) **LESCO TECHNOLOGIES, L.L.C.**, 15885 Sprague Road, Strongsville, Spojené státy americké, Ohio
 (740) Mgr. Vendlová Gabriela, Baker & McKenzie v.o.s., Klimentská 46, Praha 1

(210) **O 157744**
 (220) 26.07.2000
 (320) 26.07.2000
 (511) 18, 24, 25, 26
 (540)



(510) (18) cestovní kufry, kufříky, tašky na kolečkách; (24) cestovní přikrývky, ložní pokrývky a přikrývky, ložní prádlo, lůžkoviny, prádlo ložní a stolní, prostěradla, povlečení, přehozy na stůl (s výjimkou papírových); (25) košile, kravaty, ponožky, spodní prádlo, punčochy, pyžama, rukavice; (26) knoflíky.
 (730) **AHOLD Czech Republic, a.s.**, Slavíčková 1a, Brno, Česká republika
 (740) Ing. Poláček Jiří, Tichý a Poláček, patentovní zástupci, Dominikánská 6, Plzeň

(210) **O 157760**
 (220) 26.07.2000
 (320) 26.07.2000
 (511) 34
 (540)

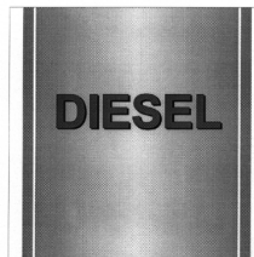

(510) (34) tabák, potřeby pro kuřáky, zápalky.
 (730) **CZ TABÁK a.s.**, Bratranců Veverkových 396, Pardubice, Česká republika

(210) **O 157784**
 (220) 26.07.2000
 (320) 26.07.2000
 (511) 16, 32, 39, 41, 42
 (540)



(510) (16) papírové tácky, kelímky, pasparty, plakáty, plakáty velké plošné, papírové rozetky, účtenky, papírové tabule, papírové láhve, papírové visačky, novoroční přání, letáky, jídelní lístky, papírové ubrousky, tužky; (32) pivo, lehká piva a ležáky, vody minerální a šumivé a jiné nealkoholické nápoje, sirupy a jiné přípravky k přípravě nápojů; (39) zásilková služba, distribuce a doprava piva, nealkoholických nápojů a alkoholických nápojů,

zásobovací a dovážková služba v oblasti nápojů, balení a skladování zboží; (41) služby v oblasti zábavy, sportovní a kulturní aktivity; (42) služby spojené s provozováním pohostinství, restaurace, dočasné ubytování.

- (730) **Pražské pivovary a.s.**, Nádražní 84, Praha 5, Česká republika
 (740) JUDr. Traplová Jarmila, Advokátní a patentová kancelář Traplová, Hakr, Kubát, Přístavní 24, Praha 7

(210) **O 157826**

(220) 28.07.2000

(320) 28.07.2000

(511) 35, 41

(540) **ČESKÝ SLAVÍK -
MATTONI**

- (510) (35) propagační, reklamní a inzertní činnost; (41) zábavní činnost, sportovní a kulturní aktivity, zejména pořádání anket, organizace a provádění her, soutěží a estrád.
 (730) **KARLOVARSKÉ MINERÁLNÍ VODY a.s.**, Horova 3, Karlovy Vary, Česká republika
 (740) JUDr. Sodomka Jaroslav, U Prašné brány 3, Praha 1

(210) **O 157834**

(220) 28.07.2000

(320) 28.07.2000

(511) 30

(540)

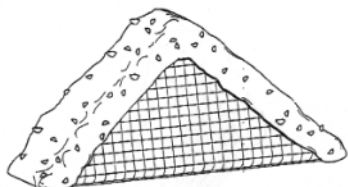

- (554) Prostorová
 (510) (30) zmrzlina.
 (730) **Kirchner Gotthard**, Kluser Weg 21, Waldfeucht-Haaren, Německo
 (740) JUDr. Karel Čermák, advokát, Národní třída 32, Praha 1

(210) **O 157844**

(220) 28.07.2000

(320) 28.07.2000

(511) 35, 42

(540)



- (510) (35) propagační činnost, reklama, pomoc při řízení obchodní činnosti, obchodní administrativa, kancelářské práce, obchodní služby, zejména propagování zboží a služby pro ostatní, včetně umístění inzerátů a propagačních předvádění na elektronické stránce dostupné prostřednictvím globální počítačové sítě; (42) restaurační služby, dočasné ubytování, péče léčebná, hygienická a kosmetická, služby veterinářské a zemědělské, služby právní, vědecký a průmyslový výzkum, programování pro počítače, počítačové služby, poskytované prostřednictvím počítačové sítě, které spočívají v poskytování nástrojů pro tvorbu webových stránek, editorů HTML pro tvorbu a publikování webových stránek na globální počítačové síti, programování počítačů, návrhy webových stránek, konstruování, poskytování a správa webových stránek,

návrhy, nákresy a služby psaní pro kompilaci osobních webových stránek, správa a poskytování webových stránek pro ostatní, poskytování celkových informací (nikoliv přímo spojených s provozováním podnikání), konzultace a poradenství týkající se všeho výše uvedeného, poskytování technologie, softwarových a hardwarových informací, poskytování odborného poradenství k výše uvedeným službám.

- (730) **Tripod Inc.**, 400-2 Totten Pond Road, Waltham, Spojené státy americké, Massachusetts
 (740) JUDr. Rott Vladimír, Rott, Růžička a Guttman, patentová, známková a právní kancelář, Nad Štolou 12, Praha 7

(210) **O 157891**

(220) 31.07.2000

(320) 31.07.2000

(511) 16, 41

(540) **FINANČNÍ PROFESIONÁL**

- (510) (16) tiskoviny, učební knihy, školní potřeby a pomůcky; (41) provozování a organizační zajištění vzdělávacích akcí.
 (730) **Ing. Vostrovská Zdenka CSc.**, Kunderka 1911/4, Praha 8, Česká republika
 (740) Ing. Vandělíková Jana, Bohemia Patent, Petřská 12, Praha 1

(210) **O 157909**

(220) 01.08.2000

(320) 01.08.2000

(511) 18, 24, 25, 26

(540)



- (510) (18) cestovní kufry, kufříky, tašky na kolečkách; (24) cestovní příkrývky, ložní pokrývky a příkrývky, ložní prádlo, lůžkoviny, prádlo ložní a stolní, prostěradla, povlečení, přehozy na stůl (s výjimkou papírových); (25) košile, kravaty, ponožky, spodní prádlo, punčochy, pyžama, rukavice; (26) knoflíky.
 (730) **AHOLD Czech Republic, a.s.**, Slavičkova 1a, Brno, Česká republika
 (740) Ing. Poláček Jiří, Tichý a Poláček, patentoví zástupci, Dominikánská 6, Plzeň

(210) **O 158027**

(220) 04.08.2000

(320) 04.08.2000

(511) 9, 16, 35, 38, 42

(540)

MIXER

- (510) (9) data, databáze a jiné informační produkty na magnetických nosičích a v elektronických, datových, informačních a telekomunikačních sítích všeho druhu, související software a hardware, nosiče dat všeho druhu, elektronické sítě, multimediální aplikace, 3D animace, multimediální informační katalogy, elektronické časopisy, elektronická periodika a knihy v elektronické podobě, software pro počítače, nahraný software na CD a DVD discích a magnetických médiích, elektronický vyhledávač, programové vybavení umožňující elektronické obchodování, audiovizuální programy, databázové produkty v elektronické podobě, systémy informačních technologií

zařazené ve tř.9, informace a záznamy v elektronické podobě; (16) papír, výrobky z papíru, periodické a neperiodické publikace, knihy, časopisy, brožury, fotografie, informační produkty a reklamní materiály na papírových nosičích, data a databáze na papírových nosičích, tištěné manuály; (35) poradenské a konzultační služby, reklamní služby a marketing, reklama na Internetu, zajištění a realizace reklamních kampaní, poskytování informací komerčního charakteru a jiných informačních produktů reklamního charakteru, multimediálních informací, komerční využití Internetu v oblastech komerčních internetových médií a vyhledávacích služeb, on-line inzerce, marketing a obchod, computerizovaná pomoc při podnikání (počítačem podporované podnikání), pronájem reklamních míst, uchování a zpracování dat a informací elektronickými a počítačovými prostředky a prostřednictvím elektronické pošty; (38) služby zabezpečující audiovizuální komunikaci prostřednictvím informačních a telekomunikačních sítí, kupř. počítačové sítě Internet, satelitu apod., rozšiřování, zveřejňování a přenos informací prostřednictvím informačních a telekomunikačních prostředků a sítí, satelitů ap., šíření elektronických časopisů, elektronických periodik a knih v elektronické podobě prostřednictvím počítačové sítě, pomocí satelitů ap., elektronická pošta, počítačový přenos pošty a obrazu, provozování datové sítě, služby hlasové schránky, služby elektronické pošty, služby přístupu a připojení k datovým a informačním sítím a Internetu, pronájem informačních a komunikačních míst - webhosting, poskytování přístupu na on-line informační služby a databáze, on-line informační a databázové služby; (42) tvorba software, návrh programového vybavení, programování, technické studie v oblasti počítačů a programového vybavení, internetových databázových systémů a internetových aplikací, programování multimediálních aplikací, vytváření a modelování 3D animací, interaktivní a grafické programy, tvorba multimediálních dokumentů, prezentací, aplikací, katalogů apod., konstrukce WWW prezentací a řešení WWW serverů, počítačové animace a vizualizace, programové projekty, tvorba informačních databází, elektronických časopisů, periodik, knih, podpora rozvoje komerčního využití Internetu i jiných počítačových, datových a komunikačních sítí, vyhledávací služby, vývoj a tvorba systémů pro elektronické obchodování, know-how pro oblast elektronického obchodování a informačních technologií.

- (730) **EMAIL NETWORK s.r.o.**, Kameníčková 31, Brno, Česká republika
 (740) Ing. Vandělková Jana, Bohemia Patent, Petráská 12, Praha 1

- (210) **O 158029**
 (220) 04.08.2000
 (320) 04.08.2000
 (511) 9, 18, 22, 25, 28
 (540)

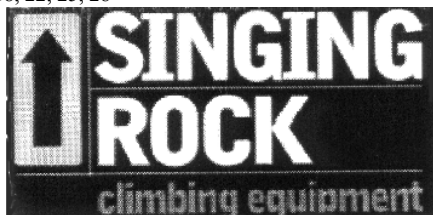

- (510) (9) ochranné oděvy, rukavice a přilby vše určené pro práci ve výškách, ochranné brýle a jejich části, záchranná pásová zařízení, tlumiče pádů, ochranné pomůcky dýchacích orgánů, zejména dýchací masky, záchranné slaňovací přístroje, bezpečnostní záchranné postroje a smyčky,

záchranné sedací postroje, záchranné kotvící zařízení pro práci ve výškách, ochranné polohovací systémy pro pracovní polohování a prevenci proti pádům z výšky, prostředky a zařízení určené pro osobní zajištění proti pádům z výšky, zejména slaňovací zařízení, spojovací prostředky, tlumiče pádů, zachycovací postroje, spojky, systémy zachycení pádu, osobní ochranné prostředky pro pracovní polohování a prevenci proti pádům z výšky - pracovní polohovací systémy, sedací postroje; (18) batohy, batohy pro horolezce, batohy turistické, dětské batohy, brašny lovecké, turistické hole, imitace kůže, kabelky, klíčenky, pokrývky z kožešiny, chlebníky, pásy z kůže, pásy na nošení závěsné z kůže, popruhy z kůže, řemeny závěsné z kůže, kožené pytle, závěsné mošny, brašny na nářadí, obaly na oděvy (cestovní), kožená pouzdra, kožené tašky, zejména kožená pouzdra a tašky na zbraně, torby, torny; (22) stany, přístřešky, lodní, maskovací a ochranné plachty, nepromokavá plachtovina, lana (s výjimkou kovových), nízkopřítazná lana, nekovové popruhy na manipulaci s břemeny, provazové žebříky, nekovové popruhy, struny, šňůry, provazy, dynamická lana, sítě na maskování, horolezecké úvazy, tašky textilní a textilní obaly, spací pytle, sedací postroje a sedací pásy; (25) oděvy a obuv včetně sportovní obuvi a oděvů, obuv pro horolezectví a turistiku, oděvy z kůže včetně napodobenin z kůže, oblečení pro horolezectví a skialpinismus, uniformy všeho duhu, textilní doplňky všeho druhu, pokrývky hlavy, rukavice, pláštěnky, protiskluzné pomůcky pro obuv; (28) sportovní potřeby kromě oděvů, horolezecká výzbroj: horolezecké úvazy, slaňovací zařízení, pohyblivé a zatahovací zachycovače pádu, spojovací prostředky, tlumiče pádu, polohovací systémy horolezecké, zachycovací postroje, spojky, skoby, karabiny, kotvící zařízení, sedací postroje, stoupací železa, kotevní prostředky proti pádům z výšky, vklíněnce, kladky, navazovací úvazy, ochranné vycpávky jako součást sportovní výstroje, rukavice ke sportu, zejména pro horolezectví, parašutismus, chrániče, přilby to vše spadající do tř.28.

- (730) **SINGING ROCK, společnost s ručením omezeným**, Chuchelna 130, Semily, Česká republika
 (740) Ing. Janko Vladimír, Národní 348, Liberec 8

- (210) **O 158039**
 (220) 07.08.2000
 (320) 07.08.2000
 (511) 18, 24, 25
 (540)



- (510) (18) aktovky, batohy, brašny, deštníky, diplomatky, imitace kůže, kabelky, klíčenky, kufrы, kuřičky, kůže, peněženky, pokrývky (kožešinové), potahy kožené na nábytek, řemeny závěsné kožené, řemínky kožené, tašky, výstelky kožené na obuv; (24) bavlněné látky, textilie, tkaniny, zejména damašek, drožet, flanel, frýz, hedvábí, manšestry, krep, krepon, moleskin, pytlovina, samet, zefír, žerzej, textilie imitující kůže, netkané, pro boty a obuv, pro koupelny s výjimkou oděvů, vlněné, z juty, ložní porývky a přikrývky, ložní prádlo, lůžkové přehozy, lůžkoviny, přehozy, prostírání pod sklenice a talíře, ručníky, záclonoviny, okenní záclony, plátno, ubrusy, plědy, potahy na nábytek z textilních materiálů, potahy na postele; (25) oděvy, obuv a kloboučnické zboží, sportovní oděvy, dresy,

svrchní ošacení - bundy, pletené a stávkové zboží jako např. tepláky a teplákové bundy, teplákové soupravy, rukavice pletené, pletené vesty a svetry, pletené šály, pletené čepice, pletené vložky do rukavic, dětské vrchní pletené ošacení, pullovery, twinsety, pletené a stávkové prádlo jako např. plavky, plážové obleky, sportovní ošacení, spodní prádlo, trička a trikoty, košile, kalhoty, vrchní ošacení, halenky, sukně, šaty, dámské pracovní pláště, módní ošacení (počesávané halenky), domácí ošacení (župany, pyžama, noční košile), šátky, čepce, čepice koupací, plážové nebo toaletní, dámské osnovní punčochy, technické úplety, ponožky a podkolenky, barety, klobouky, lodičky, obuv turistická, obuv sportovní, obuv pletená.

(730) **SHIVA INTERNATIONAL, s.r.o.**, Havlíčkova 10, Brno, Česká republika

(740) Ing. Markes Libor, Grohova 54, Brno

(210) **O 158165**

(220) 09.08.2000

(320) 09.08.2000

(511) 9, 35, 38, 42

(540) **STRINGDATA**

(510) (9) počítačový software, programy operačních systémů, počítačové databáze, informace a záznamy na nosičích pro elektronické čtení dat, zařízení pro zpracování dat, přístroje a nástroje pro zpětné vyhledávání, uchování, vkládání, vybírání, zpracování, zobrazování a přenos dat nebo informací, počítačový hardware a mikroprogramové vybavení, modemy, vizuální zobrazovací jednotky, kazety a cívky pro použití v souvislosti s veškerým shora uvedeným zbožím, tiskárny, monitory, terminály, klávesnice, Základní desky, spojovací děrné štítky, operační systémy, procesory, napájecí zdroje, diskety, floppy mechaniky, pevné disky, části a příslušenství k veškerému výše uvedenému zboží ve třídě 9; (35) inzertní, nabídkové a reklamní služby všeho druhu včetně inzerce a reklamy poskytované v počítačových, elektronických a obdobných sítích - zejména Internet, inzerce, nabídky a reklamní služby poskytované poštou, marketing, poskytování obchodních nebo podnikatelských informací, informací, průzkum trhu, šíření propagačních informací, automatizované zpracování dat; (38) poskytování on-line informací, zejména prostřednictvím sítě Internet, poskytování přístupu k počítačovým sítím, poskytování přístupu k Internetu, šíření tiskovin, časopisů, periodik v elektronické podobě prostřednictvím počítačové sítě včetně Internetu, prostřednictvím satelitů apod., šíření a přenos inzerce a reklamy prostřednictvím telefonních sítí, zveřejňování, rozšiřování a přenos informací prostřednictvím všech informačních a telekomunikačních prostředků a sítí, satelitů apod., šíření informací prostřednictvím počítačových a telekomunikačních sítí včetně Internetu, elektronická pošta, počítačová komunikace; (42) tvorba informačních systémů a specializovaných podnikových evidencí, tvorba počítačových systémů, analýzy a programování pro počítače, vývoj a údržba počítačových programů, pronájem času na přístup do počítačových databází, poskytování počítačového software, aktualizace počítačového software, pronájem počítačového software, pronajímání vybaveního času pro počítačová data, provozování počítačových center s přístupem do databází, odborné poradenství v oblasti výpočetní techniky.

(730) **Robert Šamánek - Stringdata**, Husinecká 541/13, Praha 3, Česká republika

(740) Müller Václav, patentový zástupce, Filipova 2016, Praha 4

(210) **O 158177**

(220) 09.08.2000

(320) 09.08.2000

(511) 16, 18, 25, 28

(540)



(510) (16) tiskárenské a kartonážní výrobky, zvláště herní plány, skládky, pohlednice, kalendáře, obtisky, pouzdra, krabice a obaly z papíru a umělých hmot, papírové učební pomůcky, sešity, papírové tašky, fotografie, plakáty, grafické listy, karty na hraní, knihy, časopisy; (18) materiály na výrobu obuvi, surové kůže, usně, imitace kůže včetně kombinací s ostatními materiály a výrobky z nich, zejména tašky, kufry a cestovní brašny, textilní a kožená pouzdra, řemeny, pásky, deštníky, slunečníky a hole, biče, postroje a sedlářské výrobky; (25) punčochy, rukavice, spodní prádlo, šátky, opasky, ponožky, oděvy textilní i kožené, kožesinové oděvy, pláště, svetry, kloboučnické zboží, čepice, obuv; (28) individuální i společenské hry, puzzle, stavebnice a hračky z plyše, dřeva, umělých hmot, z papíru a kartonu, hrací kostky, pouzdra a krabice vyplněné herními předměty.

(590) Barevná

(730) **ROSETTI, s.r.o.**, Čechyňská 16, Brno, Česká republika

(740) Fischer Michael, FISCHER & PARTNER, Na Hrobci 5, Praha 2

(210) **O 158178**

(220) 14.08.2000

(320) 14.08.2000

(511) 9, 16, 41

(540)

Pojizerské listy

(510) (9) tiskoviny v elektronické podobě; (16) tiskoviny; (41) vydavatelská činnost.

(730) **OMIKRON-NV s.r.o.**, Modřišice 77, Turnov, Česká republika

(210) **O 158317**

(220) 16.08.2000

(320) 16.08.2000

(511) 9, 16, 35, 37, 38, 41, 42

(540)



(510) (9) data, databáze a jiné informační produkty na magnetických, elektronických a optických nosičích, související software a hardware, nosiče dat všeho druhu spadající do tř. 9, elektronické a datové sítě, multimediální aplikace, 3D animace, multimediální informační katalogy, časopisy, periodika a knihy v elektronické podobě, software pro počítače, programové vybavení pro informační technologie a pro komunikaci, programové vybavení umožňující elektronické obchodování, videohry, nahráný software na CD a DVD discích a magnetických médiích, magnetické disky, optické disky, čtecí zařízení optických a magnetických disků, kompaktní disky, magnetické pásky, výrobky výpočetní techniky, jako kupř.

počítače, mikropočítače, notebooky, tiskárny, monitory, scannery, doplňkové vybavení, kupř. myši, klávesnice a pod., diskety a programové vybavení, telekomunikační technika zejména telefony, faxy, zařízení pro reprodukci dat, kopírovací stroje, spotřební elektronika, elektronické sítě, přístroje pro audiovizuální komunikaci, přístroje pro záznam, převod a reprodukci zvuku nebo obrazu a jejich součástí, zařízení pro zpracování informací, systémy informačních technologií zařazené do tř. 9, systémy výpočetní, komunikační a informační techniky zařazené ve tř. 9, satelitní komplexy, elektronické řídicí systémy a přístroje, optické a optickoelektrické přístroje, audio, video a DTP studia; (16) papír, výrobky z papíru, periodické a neperiodické publikace, knihy, časopisy, brožury, fotografie, informační produkty a reklamní materiály na papírových nosičích, data a databáze na papírových nosičích, tištěné manuály; (35) poradenské a konzultační služby v oblasti reklamy na Internetu, reklama na Internetu, zajištění reklamních kampaní, obchodní management a podnikatelské poradenství, odborné obchodní poradenství, odborné obchodní poradenství, poskytování informací komerčního charakteru a jiných informačních produktů k reklamním účelům, informační komerční kancelář, komerční využití Internetu v oblastech komerčních internetových médií a vyhledávacích služeb, on-line inzerce, prezentace uživatelů na stránkách World Wide Web v počítačové síti Internetu, systemizace informací do počítačových databází, pronájem kancelářských strojů a zařízení; (37) montáž a údržba počítačů a počítačových sítí, včetně připojení na klíč, zřizování, provoz a údržba provozu WWW a FTP serverů; (38) služby zabezpečující audiovizuální komunikaci prostřednictvím informačních a telekomunikačních sítí, kupř. počítačové sítě Internet, satelitu apod., rozšiřování, zveřejňování a přenos informací prostřednictvím informačních a telekomunikačních prostředků a sítí, satelitů ap., výměna a šíření informací a zpráv prostřednictvím telekomunikační sítě, datové sítě, informační nebo komunikační nebo elektronické techniky, šíření časopisů, periodik a knih v elektronické podobě prostřednictvím počítačové sítě, pomocí satelitů ap., komunikace pomocí terminálů, komunikace pomocí telegrafu, dálnopisu, telefonu, mobilních telekomunikačních síťových služeb s využitím drátového vedení a/nebo satelitů a/nebo mikrovlnného spojení a/nebo radiového spojení, elektronická pošta, počítačový přenos obrazu a zvuku, komunikace a transakce v síti, pronájem komunikačních míst - webhosting, poskytování datových a telekomunikačních služeb, služby konverze přenosového protokolu, formátu a kódu, služby zprostředkování přístupu k počítačové síti, služby datové sítě, pronájem informačních a komunikačních míst, služby hlasové schránky, služby krátkých textových zpráv; (41) nahrávání nosičů zvukových nebo obrazově zvukových, půjčování nahraných zvukových a/ nebo obrazově zvukových záznamů, šíření audiovizuálních děl, zprostředkování v oblasti kultury, výchovy, zábavy a sportu, tvorba informačních databází, elektronických časopisů, periodik a knih; (42) návrh programového vybavení, aktualizace programového vybavení, údržba programového vybavení, programování počítačů, pronájem doby přístupu k databázi, technické studie v oblasti počítačů a programového vybavení, pronájem programového vybavení a počítačů, základní a aplikovaný výzkum, služby vyhledávacích nástrojů, vyhledávačů, výzkum, vývoj a tvorba systémů pro elektronické obchodování včetně příslušného software a hardware, know-how pro oblast elektronického obchodování a informačních technologií, pronájem software, programování internetových databázových systémů a

internetových aplikací, programování multimediálních aplikací, vytváření a modelování 3D animací, tvorba multimediálních dokumentů, prezentací, aplikací, katalogů apod., konstrukce WWW prezentací a řešení WWW serverů, počítačové animace a vizualizace, tvorba programových projektů, pronájem hardware a software.

- (730) **COMFOR HOLDING a. s.**, Cihlářská 15/17, Brno, Česká republika
 (740) Ing. Vandělková Jana, Bohemia Patent, Petrská 12, Praha 1

(210) **O 158318**

(220) 16.08.2000

(320) 16.08.2000

(511) 9, 16, 35, 37, 38, 41, 42

(540)

COMFOR

- (510) (9) data, databáze a jiné informační produkty na magnetických, elektronických a optických nosičích, související software a hardware, nosiče dat všeho druhu spadající do tř. 9, elektronické a datové sítě, multimediální aplikace, 3D animace, multimediální informační katalogy, časopisy, periodika a knihy v elektronické podobě, software pro počítače, programové vybavení pro informační technologie a pro komunikaci, programové vybavení umožňující elektronické obchodování, videohry, nahraný software na CD a DVD discích a magnetických médiích, magnetické disky, optické disky, čtecí zařízení optických a magnetických disků, kompaktní disky, magnetické pásky, výrobky výpočetní techniky, jako kupř. počítače, mikropočítače, notebooky, tiskárny, monitory, scannery, doplňkové vybavení, kupř. myši, klávesnice a pod., diskety a programové vybavení, telekomunikační technika zejména telefony, faxy, zařízení pro reprodukci dat, kopírovací stroje, spotřební elektronika, elektronické sítě, přístroje pro audiovizuální komunikaci, přístroje pro záznam, převod a reprodukci zvuku nebo obrazu a jejich součástí, zařízení pro zpracování informací, systémy informačních technologií zařazené do tř. 9, systémy výpočetní, komunikační a informační techniky zařazené ve tř. 9, satelitní komplexy, elektronické řídicí systémy a přístroje, optické a optickoelektrické přístroje, audio, video a DTP studia; (16) papír, výrobky z papíru, periodické a neperiodické publikace, knihy, časopisy, brožury, fotografie, informační produkty a reklamní materiály na papírových nosičích, data a databáze na papírových nosičích, tištěné manuály; (35) poradenské a konzultační služby v oblasti reklamy na Internetu, reklama na Internetu, zajištění reklamních kampaní, obchodní management a podnikatelské poradenství, odborné obchodní poradenství, odborné obchodní poradenství, poskytování informací komerčního charakteru a jiných informačních produktů k reklamním účelům, informační komerční kancelář, komerční využití Internetu v oblastech komerčních internetových médií a vyhledávacích služeb, on-line inzerce, prezentace uživatelů na stránkách World Wide Web v počítačové síti Internetu, systemizace informací do počítačových databází, pronájem kancelářských strojů a zařízení; (37) montáž a údržba počítačů a počítačových sítí, včetně připojení na klíč, zřizování, provoz a údržba provozu WWW a FTP serverů; (38) služby zabezpečující audiovizuální komunikaci prostřednictvím informačních a telekomunikačních sítí, kupř. počítačové sítě Internet, satelitu apod., rozšiřování, zveřejňování a přenos informací prostřednictvím informačních a telekomunikačních prostředků a sítí, satelitů ap., výměna a šíření informací a zpráv prostřednictvím telekomunikační sítě, datové sítě, informační nebo komunikační nebo elektronické techniky, šíření časopisů, periodik a knih v elektronické podobě

prostřednictvím počítačové sítě, pomocí satelitů ap., komunikace pomocí terminálů, komunikace pomocí telegrafu, dálnopisu, telefonu, mobilních telekomunikačních síťových služeb s využitím drátového vedení a/nebo satelitů a/nebo mikrovlnného spojení a/nebo radiového spojení, elektronická pošta, počítačový přenos obrazu a zvuku, komunikace a transakce v síti, pronájem komunikačních míst - webhosting, poskytování datových a telekomunikačních služeb, služby konverze přenosového protokolu, formátu a kódu, služby zprostředkování přístupu k počítačové síti, služby datové sítě, pronájem informačních a komunikačních míst, služby hlasové schránky, služby krátkých textových zpráv; (41) nahrávání nosičů zvukových nebo obrazově zvukových, půjčování nahraných zvukových a/ nebo obrazově zvukových záznamů, šíření audiovizuálních děl, zprostředkování v oblasti kultury, výchovy, zábavy a sportu, tvorba informačních databází, elektronických časopisů, periodik a knih; (42) návrh programového vybavení, aktualizace programového vybavení, údržba programového vybavení, programování počítačů, pronájem doby přístupu k databázi, technické studie v oblasti počítačů a programového vybavení, pronájem programového vybavení a počítačů, základní a aplikovaný výzkum, služby vyhledávacích nástrojů, vyhledávačů, výzkum, vývoj a tvorba systémů pro elektronické obchodování včetně příslušného software a hardware, know-how pro oblast elektronického obchodování a informačních technologií, pronájem software, programování internetových databázových systémů a internetových aplikací, programování multimediálních aplikací, vytváření a modelování 3D animací, tvorba multimediálních dokumentů, prezentací, aplikací, katalogů apod., konstrukce WWW prezentací a řešení WWW serverů, počítačové animace a vizualizace, tvorba programových projektů, pronájem hardware a software.

- (730) **COMFOR HOLDING a. s.**, Cihlářská 15/17, Brno, Česká republika
 (740) Ing. Vanděliková Jana, Bohemia Patent, Petráská 12, Praha 1

- (210) **O 158353**
 (220) 18.08.2000
 (320) 18.08.2000
 (511) 16, 41, 42
 (540)



- (510) (16) fotografie; (41) vydavatelská činnost; (42) tisk tiskovin.
 (590) Barevná
 (730) **Hladký Jaroslav**, Čeradická 1014, Žatec, Česká republika

- (210) **O 158354**
 (220) 18.08.2000
 (320) 18.08.2000
 (511) 16, 41, 42
 (540)



- (510) (16) fotografie; (41) vydavatelská činnost; (42) tisk tiskovin.

- (590) Barevná
 (730) **Hladký Jaroslav**, Čeradická 1014, Žatec, Česká republika

- (210) **O 158393**
 (220) 21.08.2000
 (320) 21.08.2000
 (511) 35, 39, 41, 42
 (540)



- (510) (35) reklama a propagace České republiky, ubytovacích zařízení, kulturních a turistických událostí a zařízení; (39) organizování cest po České republice, zprostředkování a vstupenek, poskytování informací po Internetu; (41) poskytování informací o kulturních a turistických událostech; (42) cestovní kancelář, poskytování služeb cestovní kanceláře po Internetu, zprostředkování ubytování, poskytování informací po internetu o stravovacích a ubytovacích zařízeních.
 (730) **Parnas Praha, s. r. o.**, Sokolovská 41/4, Praha 8, Česká republika

- (210) **O 158452**
 (220) 23.08.2000
 (320) 23.08.2000
 (511) 7, 8, 9, 11, 16, 21
 (540)

PROLINE

- (510) (7) domácí elektrické přístroje, pračky, ždímačky, kombinované pračky a sušičky, myčky nádobí, elektrické mixery na potraviny, hnětače, odšťavovače, přístroje na zpracování potravin, kráječe a mlýnky na potraviny (s výjimkou ručních), elektrické šlehače, mlýnky na kávu (s výjimkou ručních), elektrické otvírače konzerv, elektrické nože a brousiče nožů, přístroje na výrobu zmrzliny, přístroje na výrobu nápojů, drtiče odpadků, části a příslušenství ke všemu výše uvedenému zboží; (8) žehličky neelektrické, manikúrové soupravy, znovunabíjecí dámské holicí strojky, elektrické holicí strojky, neelektrické holicí strojky, břitvy a čepelky, kulmy; (9) dalekohledy, teleskopy, elektrické žehličky, natáčky elektricky vyhřívané, vyrovnávače vlasů, elektrické kabely, elektrická spojení, elektrické konektory, baterie, znovunabíjecí baterie, zařízení pro nabíjení baterií, části a příslušenství ke všemu výše uvedenému zboží; (11) přístroje a zařízení pro vaření, chlazení, zmrazování na velmi nízké teploty, ohřívání, ochlazování a větrání, mikrovlnné trouby, digestoře sporáků a varných zařízení, větráky odsávacích zařízení, zařízení pro smažení ponořením do rozpáleného tuku, opékače topinek, opékače sendvičů, elektrické konvice, přístroje na výrobu čaje a kávy, ohřívané ploché mísy, podnosy, pekařské plechy, vozíky a skříně, všechny pro udržování teplých potravin, konvektory, zařízení pro ohřev sálavým teplem, olejová otopná tělesa, horské slunce, elektrické sušiče vlasů, fěny, bublinkaté lázně na nohy, masážní přístroje s intenzivním teplem, tělové a koupelňové masážní přístroje, napařovací přístroje na obličej s inhalátorem, napařovací přístroje na obličej, sauny, saunová koupelňová zařízení, přístroje na opalování, sušičky prádla, části a příslušenství pro všechno výše uvedené zboží; (16) tiskopisy, tištěné publikace,

příručky, barvicí pásy pro počítače, papírenské a kancelářské papírové zboží, papír, kopírovací papír; (21) kartáče na vlasy, znovunabíjecí elektrické zubní kartáčky, elektrické zubní kartáčky, zubní kartáčky.

(730) **Comet Group Plc**, George House, George Street, Hull, Velká Británie

(740) Patentservis Praha a.s., Jivenská 1273/1, Praha 4

(210) **O 158462**

(220) 23.08.2000

(320) 23.08.2000

(511) 32

(540)

LINEAFIT

(510) (32) minerální vody, limonády, stolní voda.

(730) **KARLOVARSKÉ MINERÁLNÍ VODY a. s.**, Horova 3, Karlovy Vary, Česká republika

(740) JUDr. Sodomka Jaroslav, U Prašné brány 3, Praha 1

(210) **O 158483**

(220) 24.08.2000

(320) 24.08.2000

(511) 1, 17, 19

(540)

EKOTOP

(510) (1) lepidla pro průmyslové účely, jmenovitě stavební a montážní lepidla, přísady pro cement, maltu a beton (pokud jsou obsaženy ve tř. 1); (17) těsnící, balící a izolační hmoty, včetně montážních pěn na bázi umělé hmoty, elastických těsnících hmot pro spáry a tmelů pro spáry; (19) stavební hmoty (nekovové) včetně cementu, hotové malty, hotového betonu, hotového potěru a štukové omítky, zejména jako suché stavební hmoty, přísady pro cement, maltu a beton (pokud jsou obsaženy ve tř. 19).

(730) **quick-mix Gruppe GmbH & Co.KG**,

Mühlhenschweg 6, Osnabrück, Německo

(740) Dr. Všetečka Miloš, advokát, Hálkova 2, Praha 2

(210) **O 158484**

(220) 24.08.2000

(320) 24.08.2000

(511) 1, 17, 19

(540)

EKOTAN

(510) (1) lepidla pro průmyslové účely, jmenovitě stavební a montážní lepidla, přísady pro cement, maltu a beton (pokud jsou obsaženy ve tř. 1); (17) těsnící, balící a izolační hmoty, včetně montážních pěn na bázi umělé hmoty, elastických těsnících hmot pro spáry a tmelů pro spáry; (19) stavební hmoty (nekovové) včetně cementu, hotové malty, hotového betonu, hotového potěru a štukové omítky, zejména jako suché stavební hmoty, přísady pro cement, maltu a beton (pokud jsou obsaženy ve tř. 19).

(730) **quick-mix Gruppe GmbH & Co.KG**,

Mühlhenschweg 6, Osnabrück, Německo

(740) Dr. Všetečka Miloš, advokát, Hálkova 2, Praha 2

(210) **O 158507**

(220) 25.08.2000

(320) 25.08.2000

(511) 29

(540)



(510) (29) mléko, sýry a mléčné výrobky.

(590) Barevná

(730) **BONGRAIN S.A.**, 42 rue Rieussec, Viroflay, Francie

(740) Ing. KANIA František, Mendlovo nám. 1a, Brno

(210) **O 158547**

(220) 28.08.2000

(320) 28.08.2000

(511) 29, 30

(540)



(510) (29) omáčky (masové), rajčatový protlak; (30) hořčice, kečup, majonéza, ocet, omáčka sojová ostrá, rajčatová omáčka.

(730) **SPAK-VSD Austria a.s.**, Nádražní 623/II, Sušice, Česká republika

(740) Mgr. Böhmová Jana, advokátka, Klimentská 10, Praha 1

(210) **O 158548**

(220) 28.08.2000

(320) 28.08.2000

(511) 29, 30

(540)



Spak má šmak

(510) (29) omáčky (masové), rajčatový protlak; (30) hořčice, kečup, majonéza, ocet, omáčka sojová ostrá, rajčatová omáčka.

(730) **SPAK-VSD Austria a.s.**, Nádražní 623/II, Sušice, Česká republika

(740) Mgr. Böhmová Jana, advokátka, Klimentská 10, Praha 1

(210) **O 158682**

(220) 01.09.2000

(320) 01.09.2000

(511) 3, 5, 29, 35, 38, 42

(540)



(510) (3) kosmetické přípravky, kosmetické přípravky pro

pěstění pokožky, vlasové přípravky, šampóny a vitamínové preparáty pro vlasovou kosmetiku, přípravky pro ústní hygienu, ústní vody, zubní pasty /pěnění a nepěnění/, gely, vitamínové preparáty pro tělovou kosmetiku, voňavkářské výrobky, kosmetické přípravky pro zeštíhlení, kosmetika, líčidla, krémy kosmetické, depilační přípravky, čistící mléko a vody pro toaletní účely, éterické oleje; (5) výrobky farmaceutické, vitamíny, minerály a stopové prvky, dietní a nutriční přípravky a léčiva, medicínální sirupy, výtažky z léčivých bylin a kombinované přípravky vitamínů, minerálů, stopových prvků a bylinných výtažků, potravinové doplňky obohacené vitamíny, minerály nebo stopovými prvky, vitamínové přípravky, vitamíny a multivitaminové preparáty, minerály a multiminerálové preparáty, bylinné čaje, léčivé byliny, cukrovinky, pastilky, tabletky, tobolky, kapsle a žvýkačky s léčivými přísadami, dietetické látky upravené pro lékařské účely, minerální vody a dietetické nápoje upravené pro lékařské účely, dietní potraviny upravené pro lékařské účely, doplňky výživové pro lékařské účely, bílkovinné přípravky nebo potrava pro lékařské účely, balzámy, krémy a masti pro lékařské účely, chemické přípravky pro lékařské účely, léčivé oleje, oleje pro lékařské účely, tuky pro lékařské účely, léčivé soli, tinktury pro lékařské účely, bylinné výtažky a sirupy, vitamínová a minerální výživa ve formě koncentrátů, proteinové koncentráty jako výživné přídavky k potravinám, droždí pro farmaceutické účely, potravinové doplňky s léčebnými účinky, výživné nebo dietetické přípravky pro lékařské účely pro denní doplnění stravy (včetně fitness přípravků) jako instantní strava nebo samostatná (vlastní) směs, která se skládá hlavně z mléka v prášku nebo ze živočišných nebo zeleninových proteinů, také s přídavkem vitamínů, minerálů, stopových prvků nebo cukru; (29) potravinové doplňky ne pro lékařské účely (zařazené v této třídě) a obsahující látky živočišného původu, protein pro lidskou spotřebu, proteinové výrobky a přípravky pro výživu, přípravky zvláštní výživy pro sportovce nebo osoby s vysokým energetickým výdejem, želatina, želatinové výrobky a přípravky pro výživu, tuky jedlé, oleje jedlé, extrakty z chaluch jako výživa, výživné přípravky pro denní doplnění stravy (včetně fitness přípravků) jako instantní strava nebo samostatná (vlastní) směs, která se skládá hlavně z mléka v prášku, ze živočišných nebo zeleninových proteinů, také s přídavkem vitamínů, minerálů, stopových prvků nebo cukru; (35) reklamní, inzertní a propagační činnost prostřednictvím jakéhokoliv média, prostřednictvím telefonní sítě nebo datové sítě nebo informační sítě nebo elektronické sítě nebo komunikační sítě nebo počítačové sítě, poskytování informací a jiných informačních produktů komerčního nebo reklamního charakteru, informačních produktů reklamního charakteru, multimediálních informací komerčního charakteru, komerční využití Internetu v oblastech komerčních internetových médií a vyhledávacích služeb, on-line inzerce, systemizace informací do počítačových databází, provádění rešerší, vyhledávání, indexování, spojování a uspořádání dat pro Internet, elektronické komunikační sítě a elektronické databáze; (38) šíření, výměna nebo získávání informací zejména v oblasti léčiv, šíření elektronických časopisů, informací, elektronických periodik, knih v elektronické podobě, informací nekomerčního charakteru, informační centrum v oblasti léčiv a jejich užívání, služby zabezpečující audiovizuální komunikaci prostřednictvím informačních a telekomunikačních sítí, kupř. počítačové sítě Internet, satelitu apod., rozšiřování, zveřejňování a přenos informací prostřednictvím informačních a telekomunikačních prostředků a sítí, satelitů ap; (42) poskytování nebo zprostředkování odborné a poradenské pomoci v oblasti

léčiv.

- (730) **Mgr. MUDr. Šimon Jan**, Nový Jáchymov 125, Česká republika
 (740) Ing. Vanděliková Jana, Bohemia Patent, Petrská 12, Praha 1

- (210) **O 158789**
 (220) 05.09.2000
 (320) 05.09.2000
 (511) 25
 (540)



- (510) (25) oděvy, textil spadající do této třídy.
 (590) Barevná
 (730) **HONG FANG "CZ" GROUP s.r.o.**, Brejččelova 883, Praha 9, Česká republika

- (210) **O 158797**
 (220) 05.09.2000
 (320) 16.06.2000
 (511) 9
 (540)



- (510) (9) stroje na počítání a třídění peněz, zábavné automaty uvedené do činnosti automaticky nebo vhozením mince, automaty na listky, hry přizpůsobené na funkci pouze ve spojení s televizními přijímači, hrací skříňky uváděné do činnosti vhozením mince, počítačový software, kazeta s videohrami, prodejní automaty, počítačové elektronické hrací automaty, hrací automaty.
 (730) **ANDAMIRO Co., Ltd.**, 159-1 3F Sang-jin B/D, Donggyo-dong, Mapo-gu, Seoul, Jižní Korea
 (740) Ing. Kratochvíl Václav, Husníkova 2086, Praha 5

- (210) **O 158803**
 (220) 06.09.2000
 (320) 06.09.2000
 (511) 14, 35, 37
 (540)

FOIBOS

- (510) (14) časomíry (nástroje na měření času), hodinky, zejména náramkové, budíky, pouzdra na hodinky, skříňka do hodinek, pásky, řetízky a přívěsky k hodinkám, schránky na hodiny, hodinové skříňky, části a součástky hodin a hodinek, hodinové stroje a strojky, hodiny atomové, elektrické, kontrolní a pod., chronometry (stopky), chronoskopy; (35) zprostředkovatelství v oblasti hodinářství, zejména vyjednávání výroby hodinářských výrobků s výrobcí a zprostředkování dodávek těchto výrobků jejich prodejcům; (37) hodinářské opravárenství, zejména opravy hodin a hodinek a související jednatelství a zprostředkovatelství, instalování časomíry.
 (730) **Čížek Karel**, Tajanov 39, Klatovy, Česká republika
 (740) JUDr. Tichý Jaromír, Tichý a Poláček, patentová zástupci, Dominikánská 6, Plzeň

- (210) **O 158806**
 (220) 06.09.2000
 (320) 06.09.2000

(511) 16, 39, 42
(540)



(510) (16) katalogy cestovní kanceláře a papírové propagační materiály; (39) provozování cestovní kanceláře, včetně organizování cest a dopravy; (42) služby spojené s opatřováním ubytování, nocleháren a stravování v hotelích, penzionech, turistických ubytovnách apod.

(590) Barevná

(730) **IDEAL - TOUR PRAHA, s.r.o.**, Freyova 5, Praha 9, Česká republika

(740) JUDr. Balabán Libor, Advokátní kancelář, Břehová 3, Praha 1 - Josefov

(210) **O 158871**

(220) 07.09.2000

(320) 07.09.2000

(511) 5, 16, 32, 33

(540)



(510) (5) nápoje dietetické, nápoje pro děti a jiné nápoje s léčebnými účinky, medicínální čaje; (16) tiskoviny, reklamní, propagační a informační materiály, etikety, obaly papírové a z plastů v jiné třídě neobsažené, nádoby z papíru a plastů na jedno použití, obálky a tašky z papíru a plastů, kartonážní výrobky; (32) nealkoholické a nízkolokolické nápoje všeho druhu, přípravky k výrobě nápojů všeho druhu v jiné třídě neobsažené, pivo; (33) víno, vinné stříky a jiné nápoje z vína, likéry, destiláty, lihoviny a jiné alkoholické nápoje včetně nápojů míchaných a mixovaných.

(730) **Ing. Bryxí Luděk**, Tulipánová 165, Poděbrady, Česká republika

(740) Zeman Petr, patentový zástupce, Hradní 301, Loket

(210) **O 158883**

(220) 07.09.2000

(320) 07.09.2000

(511) 2, 4, 8, 12, 35, 37, 39

(540)



(510) (2) barvy na karoserie, metalické laky, ředidla; (4) paliva a maziva; (8) plniče pneumatik (ruční); (12) osobní vozy nové i ojeté, náhradní díly a příslušenství spadající do této třídy; (35) poradenská činnost v obchodu motorových vozidel, zprostředkovatelská činnost v obchodě; (37) opravy motorových vozidel a karoserií; (39) skladování

paliv a maziv včetně jejich dovozu, pronájem motorových vozidel.

(730) **AUTODRUŽSTVO PRAHA**, Spojovací 41/783,

Praha 9, Česká republika

(740) Ing. Novotný Jaroslav, Římská 45, Praha 2

(210) **O 158884**

(220) 07.09.2000

(320) 07.09.2000

(511) 2, 4, 8, 12, 35, 37, 39

(540)



(510) (2) barvy na karoserie, metalické laky, ředidla; (4) paliva a maziva; (8) plniče pneumatik (ruční); (12) osobní vozy nové i ojeté, náhradní díly a příslušenství spadající do této třídy; (35) poradenská činnost v obchodu motorových vozidel, zprostředkovatelská činnost v obchodě; (37) opravy motorových vozidel a karoserií; (39) skladování paliv a maziv včetně jejich dovozu, pronájem motorových vozidel.

(730) **AUTODRUŽSTVO PRAHA**, Spojovací 41/783,

Praha 9, Česká republika

(740) Ing. Novotný Jaroslav, Římská 45, Praha 2

(210) **O 158931**

(220) 08.09.2000

(320) 08.09.2000

(511) 11

(540)

DATA COOL

(510) (11) chladicí stroje a zařízení přizpůsobené k chlazení telekomunikačního zařízení s použitím chladících systémů s chladicí kapalinou.

(730) **Emerson Energy Systems AB**, Dialoggatan 1,

Stockholm, Švédsko

(740) Patentservis Praha a.s., Jivenská 1273/1, Praha 4

(210) **O 158937**

(220) 08.09.2000

(320) 08.09.2000

(511) 9, 16, 28, 35, 37, 38, 40, 41, 42

(540)

FANDA

(510) (9) přístroje a nástroje k vědeckým a laboratorním účelům, přístroje a nástroje navigační tj. přístroje a nástroje určené k přenášení rozkazů, přístroje všeobecně užívané při řízení lodí a letadel, přístroje a nástroje geodetické a přístroje pro bezdrátovou telegrafii, přístroje fotografické, kinematografické, optické včetně promítačů obrazů a zvětšovacích přístrojů, přístroje a nástroje signalizační včetně signálních píšťal, přístroje a nástroje pro účely záchranné a učební, automaty uváděné v činnost hvozením mince nebo známky, přístroje pro záznam a reprodukci mluveného slova, zapisovací pokladny a počítačové stroje včetně kancelářských a děrovacích strojů, speciální pouzdra pro přístroje a nástroje, které jsou zařazeny do této třídy, data, databáze a jiné informační produkty na magnetických, elektronických a optických nosičích, související software a hardware, nosiče dat spadající do tř. 9, elektronické a datové sítě, multimediální aplikace, 3D animace, multimediální informační katalogy, elektronické

časopisy, elektronická periodika a knihy v elektronické podobě, digitální fotografie, software pro počítače, programové vybavení pro informační technologie a pro komunikaci, programové vybavení umožňující elektronické obchodování, videohry, nahraný software na CD a DVD discích a magnetických médiích, magnetické disky, optické disky, čtecí zařízení optických a magnetických disků, kompaktní disky, magnetické pásky, výrobky výpočetní techniky, jako kupř. počítače, mikropočítače, notebooky, tiskárny, monitory, scannery, doplňkové vybavení, kupř. myši, klávesnice apod., diskety a programové vybavení, telekomunikační technika zejména telefony, faxy, zařízení pro reprodukci dat, kopírovací stroje, spotřební elektronika, elektronické sítě, přístroje pro audiovizuální komunikaci, přístroje pro záznam, převod a reprodukci zvuku nebo obrazu a jejich součástí, zařízení pro zpracování informací, systémy informačních technologií zařazené do tř.9, systémy výpočetní, komunikační a informační techniky zařazené ve tř.9, satelitní komplexy, elektronické řídicí systémy a přístroje, optické a optickoelektrické přístroje, software a hardware pro audio, video a DTP studia, fotokomory, fotolampy do temných komor, řezací přístroje na film, stříhací zařízení na filmy, exponované filmy, exponované diapozitivy, exponované diapozitivy včetně rámečků; (16) papír, výrobky z papíru, periodické a neperiodické publikace, knihy, časopisy, brožury, fotografie, informační produkty a reklamní materiály na papírových nosičích, data a databáze na papírových nosičích, tištěné manuály, přístroje na lepení fotografií, stojany na fotografie; (28) hry, hračky, potřeby pro gymnastiku a sport, které nejsou uvedeny v jiných třídách, nářadí pro sporty a jiné hry; (35) poradenské a konzultační služby v oblasti reklamy na Internetu, reklama na Internetu, zajištění reklamních kampaní, obchodní management a odborné podnikatelské poradenství, provozování sítě maloobchodních prodejen a poskytování pomoci při provozu supermarketů a obchodů, poskytování obchodních informací - komerční informační kancelář, poskytování multimediálních informací, komerční využití Internetu v oblastech komerčních internetovských médií a vyhledávacích služeb, on-line inzerce, prezentace uživatelů na stránkách World Wide Web v počítačové síti Internet, systemizace informací do počítačových databází, pronájem kancelářských strojů a zařízení, pronájem kancelářských strojů a zařízení; (37) servisní činnost kancelářské, reprodukční, telekomunikační, výpočetní techniky a spotřební a průmyslové elektroniky, montáž a údržba počítačů a počítačových sítí, včetně připojení na klíč, zřizování, provoz a údržba provozu WWW a FTP serverů; (38) služby zabezpečující audiovizuální komunikaci prostřednictvím informačních a telekomunikačních sítí, kupř. počítačové sítě Internet, satelitu apod., rozšiřování, zveřejňování a přenos informací prostřednictvím informačních a telekomunikačních prostředků a sítí, satelitů ap., výměna a šíření informací a zpráv prostřednictvím telekomunikační sítě, datové sítě, informační nebo komunikační nebo elektronické techniky, šíření elektronických časopisů, elektronických periodik a knih v elektronické podobě prostřednictvím počítačové sítě, pomocí satelitů ap., komunikace pomocí terminálů, komunikace pomocí telegrafů, dálnopisu, telefonu, mobilních telekomunikačních síťových služeb s využitím drátového vedení a/nebo satelitů a/nebo mikrovlnného spojení a/nebo radiového spojení, elektronická pošta, počítačový přenos obrazu a zvuku, komunikace a transakce v síti, informační a obchodní služby na Internetu, poskytování datových a telekomunikačních služeb, služby konverze přenosového protokolu, formátu a kódu, služby zprostředkování přístupu k počítačové síti, služby datové sítě, pronájem informačních a komunikačních míst, služby

hlasové schránky, služby krátkých textových zpráv; (40) zpracování materiálů vyvolávání filmů, kopírování fotografických snímků; (41) nahrávání nosičů zvukových nebo obrazově zvukových, převádění médií do elektronické podoby a jejich šíření, prodej a půjčování nahraných zvukových a nebo obrazově zvukových záznamů, výroba, tvorba a šíření audiovizuálních děl, zprostředkování v oblasti kultury, výchovy, zábavy a sportu, tvorba a šíření audiovizuálních děl, pořádání školení pro obsluhu výpočetní techniky a používání software; (42) návrh programového vybavení, aktualizace programového vybavení, údržba programového vybavení, programování počítačů, pronájem doby přístupu k databázi, technické studie v oblasti počítačů a programového vybavení, pronájem programového vybavení a počítačů, základní a aplikovaný výzkum, podpora rozvoje komerčního využití Internetu i jiných počítačových, datových a komunikačních sítí, vyhledávací služby, výzkum a vývoj a tvorba systémů pro elektronické obchodování včetně příslušného software a hardware, know-how pro oblast elektronického obchodování a informačních technologií, tvorba software, programování internetových databázových systémů a internetových aplikací, programování multimediálních aplikací, vytváření a modelování 3D animací, interaktivní a grafické programy, tvorba multimediálních dokumentů, prezentací, aplikací, katalogů apod., konstrukce WWW prezentací a řešení WWW serverů, počítačové animace a vizualizace, programové projekty, tvorba informačních databází, elektronických časopisů, periodik, knih, pronájem hardware a software, fotoateliéry, poradenství v oblasti počítačového hardware.

(730) **MIUS Trading s.r.o.**, U nádraží 3, Teplice, Česká republika

(740) Ing. Vanděliková Jana, Bohemia Patent, Petráská 12, Praha 1

(210) **O 158954**

(220) 11.09.2000

(320) 11.09.2000

(511) 3, 5, 35

(540)

POEZIE

(510) (3) tampony kosmetické, čistící prostředky; (5) vata absorpční, vata aseptická, vata pro lékařské účely, tampony absorpční, dámské vložky, čistící prostředky pro kontaktní čočky, chemické dezinfekční prostředky na WC, dezinfekční přípravky pro hygienické potřeby, zubní abraziva, antiseptické přípravky, dezodoranty s výjimkou dezodorantů pro osobní potřebu, repelenty proti hmyzu; (35) propagační činnost, pomoc při provozování obchodů a obchodní činnosti průmyslového nebo obchodního podniku, služby při pořizování záznamů, přepisu, vypracování, kompilaci, přenášení nebo systematickosti písemných sdělení a záznamů, jakož i při využívání nebo kompilaci matematických nebo statistických údajů.

(730) **ZENIT, spol. s r.o.**, Pražská 162, Čáslav, Česká republika

(740) JUDr. Schöblová Blanka, advokátka, Strážnická 17, Brno

(210) **O 158955**

(220) 11.09.2000

(320) 11.09.2000

(511) 1, 3, 5, 35

(540)

ALIGÁTOR

(510) (1) chemické výrobky pro průmysl, vědu a fotografii, jakož i pro zemědělství, zahradnictví a lesnictví; (3) prací prostředky všeho druhu, brusné přípravky, škrob na prádlo, mořidlo na prádlo, vosk na prádlo, čistící přípravky na

odstraňování vodního kamene pro domácnost, přípravky na čištění odpadových rour pro domácnost, odrezovací prostředky pro domácnost, avivážní přípravky, změkčovací prostředky pro prádlo, bělicí přípravky na čištění kůže a čisticí prostředky na kůži, soli na bělení, soda bělicí, přípravky na bělení a čištění prádla a šatstva, čisticí prostředky se čpavkem, křída na čištění, čisticí prostředky, lešticí přípravky a přípravky na čištění nábytku, vosky na leštění, čisticí a odmašťovací přípravky (s výjimkou odmašťovacích přípravků pro průmysl), zjasňovací prostředky pro domácnost, odbarvovače pro domácnost, namáčecí přípravky a přípravky předepírání, prostředky na čištění skel, prostředky na čištění oken, prostředky na čištění automobilových oken, autošampony, čisticí prostředky pro autokosmetiku, lešticí prostředky pro autokosmetiku, prostředky pro odstraňování námrazy na automobilech, nemrznoucí kapaliny pro ostřikování automobilových skel, detergenty s výjimkou detergentů pro průmysl; (5) chemické dezinfekční prostředky na WC, dezinfekční přípravky pro hygienické účely, zubní abraziva, antiseptické přípravky, dezodoranty s výjimkou dezodorantů pro osobní potřebu, repelenty proti hmyzu; (35) služby pro pořizování záznamů, přepis, vypracování, kompilaci, přenášení nebo systemačnosti písemných sdělení a záznamů, jakož i při využívání nebo kompilaci matematických nebo statistických údajů.

(730) **ZENIT, spol. s r.o.**, Pražská 162, Čáslav, Česká republika

(740) JUDr. Schöblová Blanka, advokátka, Strážnická 17, Brno

(210) **O 158988**

(220) 11.09.2000

(320) 11.09.2000

(511) 9, 10, 37

(540)

RENAISSANCE

(510) (9) vědecké aparáty a přístroje, přístroje pro laboratoře a jejich součásti, přístroje pro zpracování informací, počítače a jejich součásti, software, přístroje pro záznam, převod a reprodukci zvuku nebo obrazu a jejich součásti, elektronické nosiče informací, přístroje pro měření, kontrolu, signalizace, vážení a jejich součásti; (10) lékařské přístroje všeho druhu, nástroje a lékařské zařízení s nimi související, magnetoterapeutické přístroje a jejich součásti, zdravotnické a lékařské potřeby pro tuto třídu; (37) opravy a instalace elektrických strojů a přístrojů, elektronických zařízení a lékařských přístrojů, nástrojů a zdravotnických potřeb.

(730) **ZES Brno, a.s.**, Sladovnická 4, Brno, Česká republika

(210) **O 158993**

(220) 12.09.2000

(320) 12.09.2000

(511) 5, 9

(540)



(510) (5) zdravotnické potřeby zařazené ve tř. 5; (9) ochranné pracovní pomůcky.

(590) Barevná

(730) **Petr Horák**, Filipova 7, Brno, Česká republika

(210) **O 159034**

(220) 12.09.2000

(320) 12.09.2000

(511) 21

SUNDANCE

(540) (21) domácí a kuchyňské potřeby a nádoby (ne z drahých kovů ani jimi potažené), hřebeny a houby, kartáče (kromě malířských štětců), materiál na výrobu kartáčnického zboží, drátěnky, nezpracované sklo nebo sklo jako polotovary, jiné než pro stavebnictví, sklo, porcelán a hrnčířské zboží neobsažené v jiných třídách, šálky z pěnových plastických hmot, izolační nádoby na potraviny, mísy, pokličky.

(730) **RADNOR DELAWARE, INC.**, 919 North Market Street, Second Floor, Wilmington, Spojené státy americké, Delaware

(740) JUDr. Karel Čermák, advokát, Národní třída 32, Praha 1

(210) **O 159035**

(220) 12.09.2000

(320) 12.09.2000

(511) 21

(540)



(510) (21) domácí a kuchyňské potřeby a nádoby (ne z drahých kovů ani jimi potažené), hřebeny a houby, kartáče (kromě malířských štětců), materiál na výrobu kartáčnického zboží, drátěnky, nezpracované sklo nebo sklo jako polotovary, jiné než pro stavebnictví, sklo, porcelán a hrnčířské zboží neobsažené v jiných třídách, šálky z pěnových plastických hmot, izolační nádoby na potraviny, mísy, pokličky.

(730) **RADNOR DELAWARE, INC.**, 919 North Market Street, Second Floor, Wilmington, Spojené státy americké, Delaware

(740) JUDr. Karel Čermák, advokát, Národní třída 32, Praha 1

(210) **O 159048**

(220) 13.09.2000

(320) 13.09.2000

(511) 39, 42

(540) **Konstantinovy Lázně - lázně**

Vašeho srdce

(510) (39) služby cestovní kanceláře - organizování cest; (42) restaurace, ubytování, lázeňská a léčebná péče.

(730) **Léčebné lázně Konstantinovy Lázně a.s.**, Konstantinovy Lázně, Česká republika

(210) **O 159049**

(220) 13.09.2000

(320) 13.09.2000

(511) 9, 14, 25, 35, 37, 40, 42

(540)

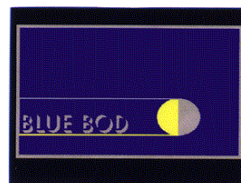

(510) (9) brýlové obruby a sluneční brýle; (14) zlato, šperky, drahé kameny, drahé kovy; (25) oblečení spadající do této

třídy; (35) zprostředkovatelská činnost v oblasti obchodu; (37) oprava brýlových obrub, šperků, bižuterie a galanterie; (40) zlatnictví a klenotnictví - pozlácování, gravírování, rytí a zhotovení šperků z drahých kovů a kamenů; (42) chemické testování, měření a analýzy, oční optika.

(590) Barevná

(730) **KAZE' s.r.o.**, Příkrá 3501, Zlín, Česká republika



(210) **O 159051**

(220) 13.09.2000

(320) 13.09.2000

(511) 9, 11

(540)



(510) (9) baterie anodové, baterie do kapesních svítidel, baterie na zapalování, akumulátory elektrické, audio-video kazety a příslušenství spadající do této třídy, antény s příslušenstvím, kabely elektrické, prodlužovací přírůdky elektrické, elektroinstalační materiál spadající do této třídy; (11) světla pro dopravní prostředky, světlomety, reflektory, světelné lampy, světelná signalizace, blikáče, elektrická světla na vánoční stromky (sady), svítlny (baterky), svítlny elektrické kapesní, žárovky.

(730) **Stimex Electrical s.r.o.**, Rokytova 28, Brno, Česká republika

(210) **O 159094**

(220) 14.09.2000

(320) 14.09.2000

(511) 16, 35, 41

(540)



(510) (16) tiskoviny, výrobky z papíru, plakáty, fotografie, letáky, katalogy; (35) výstavy a veletrhy k reklamním a obchodním účelům; (41) výstavy a veletrhy ke kulturním a výchovným účelům.

(590) Barevná

(730) **M.I.P. GROUP, a.s.**, Hollarovo náměstí 11, Praha 3, Česká republika

(740) Ing. Vlasta Sedláčková, Patentová, známková, grafická kancelář, Ke Kateřinkám 1393, Praha 4

(210) **O 159103**

(220) 14.09.2000

(320) 14.09.2000

(511) 1, 14, 16, 18, 21, 24, 25, 30, 32, 33, 41, 42

(510) (1) chemické přípravky určené pro průmysl, zejména alkoholové a jiné chemické výrobky související s výrobou lihovin; (14) šperky, bižuterie, hodinářské potřeby a chronometrické přístroje, manžetové knoflíky, jehlice do kravat, jehlice; (16) tiskoviny, brožury, letáky, dopisní papíry, obálky (papírnické výrobky), korespondenční listky, dopisnice, navštívenky, vizitky, pera, papírové pytlíky, desky a obaly na dokumenty, kartonové krabičky na dárky, samolepky na auta, pytlíky z umělé hmoty, plakáty, nálepky, pohlednice, hrací karty; (18) aktovky, batohy, brašny a tašky všeho druhu zařazené ve tř. 18, deštníky; (21) náčiní a nádoby pro domácnost nebo kuchyň; výrobky ze skla (pro domácí použití), lahve, vývrtky, zátky (pro domácí použití); (24) tkaniny a textilní výrobky, utěrky a ručníky (textilní), vlaječky (ne z papíru), textilní příslušenství k domácím čistícím zařízením (sweepers); (25) oděvy, kloboučnické zboží, trička, košile, šátky, šály, kravaty; (30) mouka a přípravky z obilovin, chléb, cukrovinky, jemné pečivo, koření, omáčky (k ochucení); (32) piva, minerální a sodové vody a jiné nealkoholické nápoje; (33) alkoholické nápoje (s výjimkou pív); (41) výchova, vzdělávání, výcvik, zajišťování poradenských a informačních služeb souvisejících s výukou v oblasti stravování, kulturní aktivity zahrnuté ve tř. 41, pořádání výstav a ochutnávek vín a lihovin, pořádání seminářů a kurzů vztahujících se ke stravování, poskytování informací vztahujících se k výše uvedeným službám; (42) provozování stravovacích zařízení (restaurační, barové, cateringové a banketní služby), poskytování informací vztahujících se k výše uvedeným službám prostřednictvím on-line z databází nebo z Internetu.

(730) **V&S Vin & Sprit Aktiebolag**, Stockholm, Švédsko

(740) JUDr. Korejzová Zdeňka, KOREJZOVÁ & SPOL.

Advokátní a patentová kancelář, Spálená 29, Praha 1

(210) **O 159112**

(220) 14.09.2000

(320) 14.09.2000

(511) 1, 9, 35, 40, 42

(540)

ExcelFOTO

(510) (1) fotomateriály - fotografické vývojky, fotografická činidla a emulze, fotografický papír, filmy neexponované, chemické přípravky pro použití ve fotografii, ustalovací fotografické roztoky, fotografické ustalovače, citlivá tkanina ve fotografii, desky fotocitlivé, filmy rentgenové, neexponované, fotografické senzibilizátory, fotometrický papír, kinofilmy, tónovací fotografické lázně, ustalovací fotografické lázně, pektin fotografický, zeslabovače negativů pro fotografické účely, želatina pro fotografické účely; (9) fotopřístroje, digitální fotopřístroje, videokamery, videopřístroje, audiopřístroje, televizory, magnetofony, mobilní telefony, telefony, radiopřijímače, optické přístroje, optické výrobky, kopírovací zařízení a stroje, všechno včetně příslušenství, tiskárny pro počítače a fotorealistický tisk, diapositivy, exponované kinofilmy, fotografické filtry, filtry ultrafialových paprsků pro fotografické účely, exponované filmy, fotografické pozitivy; (35) reklamní a propagační služby; (40)

kopírování fotografických snímků, minilab, vyvolávání fotografických materiálů, fotografický tisk, rámování a laminace; (42) průmyslový design, digitální zpracování obrazu, fotoatelier.

- (730) **FOMEI-Pro s.r.o.**, Gočárova 1260, Hradec Králové, Česká republika

(210) **O 159138**

(220) 15.09.2000

(320) 15.09.2000

(511) 35

(540) **MVBMS/FUEL EUROPE**

- (510) (35) služby reklamní agentury, zejména služby na vybudování a rozvoj reputace značkových výrobků, konzultační služby spojené se strategickou pozicí značkových výrobků, vývoj, produkce a průběh reklamy a reklamních kampaní a akcí zaměřených na styk se zákazníky prostřednictvím přímého marketingu, tisku, propagačních aktivit, rozhlasu, televize a internetu pro místní a celoevropské trhy, vývoj a produkce komplexních reklamních služeb zahrnující strategické reklamní materiály navržené pro konkrétní oblasti trhu a okruh zákazníků, monitorování a zpětné sledování a vyhodnocování dopadu reklamních kampaní a akcí zaměřených na styk se zákazníky a vyhodnocování reakcí zákazníků, řízení externích zvláštních služeb a externích prodejců, služby reklamních textařů a uměleckého vedení, služby spojené s kontrolou kvality reklamy, zejména řízení produkce a průběhu reklamy a propagačních materiálů ve všech médiích.

- (730) **Messner Vetere Berger McNamee Schmetterer Euro RSCG Inc.**, 350 Hudson Street, New York, Spojené státy americké, New York

- (740) JUDr. Trojan Oldřich, Lovells, Slovanský dům, Na Příkopě 22, Praha 1

(210) **O 159144**

(220) 15.09.2000

(320) 15.09.2000

(511) 3, 5, 42

(540) **PIEDIN**

- (510) (3) antiseptické a antiparazitární přípravky pro péči o tělo, o pleť o obličej ve formě krémů, balzámů, vazelin, olejů a jejich výtažků, gelů, pomád, směsí, emulzí, masek, roztoků a sprejů, kosmetické regenerační krémy na rostlinné bázi, bioinformační přípravky se širokospektrálním regeneračním účinkem sloužící k regeneraci a detoxikaci organismu, založené na principu bioinformační terapie a holistickému přístupu k člověku, vycházející z moderních poznatků fyzioterapie, psychotroniky, krystalterapie a biorezonance - zejména veškeré nemedicínální kosmetické a výživné kosmetické přípravky zatř. ve tř. 03, přípravky a extrakty rostlinné, bahenní, rašelinové, vřidelní a lázeňsko-minerální, přípravky pro zpevňování a regeneraci nehtů i nehtového lůžka, krémy proti vráskám a zmírňující jejich tvorbu, parfumerie a parfémované regenerační krémy, veškeré nemedicínální kosmetické a zkrášlovací přípravky, masážní přípravky, kosmetické bylinné přípravky, speciální přípravky, vazelíny, krémy a roztoky pro sportovce, deodoranty, kožní exfolianty a antiperspirační přípravky, veškeré přípravky pro péči o nohy a jejich hygienu; (5) výrobky vřidelní, lázeňsko-minerální, bahenní, z rašelin, z léčivých rostlin, stromů a semen ve formě mastí, krémů, masážních gelů, roztoků a emulzí sloužící k regeneraci a rekondici těla, vše s léčebnými účinky, bioinformační přípravky se širokospektrálním regeneračním účinkem sloužící k péči o

tělo, pleť a obličej ve formě krémů, balzámů, olejů, gelů, pomád, roztoků všech druhů, emulzí i masek s léčebnými účinky, rostlinné koupelové směsi s léčebnými účinky, desinfekční a antiseptické přípravky pro hygienické účely; (42) vývoj v oblasti bioinformačních přípravků, poradenské služby v oblasti zvýšení imunity organismu, jeho regenerace a detoxikace, konzultační služby v oblasti kosmetiky.

- (730) **ENERGY GROUP, a. s.**, Jeseniova 55, Praha 3, Česká republika

- (740) Fišerová Blanka, MIRA, V Kapslovně 11, Praha 3

(210) **O 159162**

(220) 18.09.2000

(320) 18.09.2000

(511) 9, 16, 42

(540)



- (510) (9) diapozitivy, disky kompaktní; (16) fotografie (módní, reklamní, portrétní), portréty; (42) fotoateliéry - služby, fotografování, umělecký design.

- (730) **Vašíček Aleš**, Vondroušova 1152, Praha 6, Řepy II, Česká republika

(210) **O 159168**

(220) 18.09.2000

(320) 18.09.2000

(511) 25

(540)

MIXIT

- (510) (25) dámské oděvy (kalhoty, sukně, košile, svetry, vesty, krátké kabáty, saka) a obuv.

- (730) **J.C. PENNEY COMPANY, INC.**, 6501 Legacy Drive, Plano, Spojené státy americké, Texas

- (740) Mgr. Petra S. de Brantes, KOREJZOVÁ & SPOL. Advokátní a patentová kancelář, Spálená 29, Praha 1

(210) **O 159172**

(220) 18.09.2000

(320) 18.09.2000

(511) 1

(540)

SAM - 1

- (510) (1) průmyslové lepidlo.

- (730) **Kordiová Lenka**, Brozánky 69, Mělník, Česká republika

(210) **O 159173**

(220) 18.09.2000

(320) 18.09.2000

(511) 25

(540)

WATERFALLS

- (510) (25) oděvy.

(730) **IMAGE INTERNATIONAL s.r.o.**, Na Hrázi 15,
Praha 8, Česká republika

(210) **O 159210**
(220) 20.09.2000
(320) 20.09.2000
(511) 16, 35, 36, 37, 38, 39, 41, 42
(540)



(510) (16) poštovní razítka; (35) vydávání informačních a propagačních materiálů ke komerčním účelům; (36) peněžní služby, zabezpečení platebního styku ve vnitřním styku; (37) servisní činnost, výstavby, provoz a rozvoj jednotné sítě pošty na území ČR; (38) elektronická pošta; (39) archivace poštovních cenin a tiskopisů včetně příležitostných razítek, podání, přeprava a dodání a poštovních zásilek zabezpečení poštovního styku ve vnitřním styku, podání, přeprava a dodání poštovních zásilek, expresní a kurýrní doprava zásilek včetně mezinárodního styku, informace o dopravě; (41) vydávání odborné literatury pro potřeby poštovního provozu, provozních předpisů, pomůcek a tiskopisů, činnost Poštovního muzea; (42) vývojová činnost týkající se technických a provozních prostředků pošty.

(730) **Česká pošta, státní podnik, Generální ředitelství**,
Olšanská 9, Praha 3, Česká republika

(210) **O 159223**
(220) 20.09.2000
(320) 20.09.2000
(511) 5, 29, 31, 32, 33, 35, 42
(540)

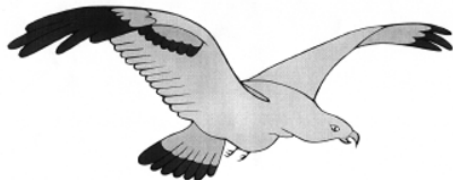

(510) (5) výrobky farmaceutické, výrobky dietetické k lékařským účelům, potraviny pro lékařské účely pro děti a dospělé, dietetické potravinářské výrobky a nápoje pro léčebné účely určené k ochraně kloubů, vazivového aparátu, kůže, vlasů, případně jiných částí pohybového aparátu a lidského organismu, nápoje dietetického charakteru pro léčebné účely, přípravky pro humánní a veterinární aplikaci pro léčebné účely, bylinné výrobky pro léčebné účely, léčivé nápoje, želatinové výrobky pro lékařské účely, výrobky veterinární, výživové doplňky pro zvířata, dietetické přípravky pro ochranu kloubů, kůže, pohybového aparátu a jiných částí zvířat; (29) želatinové potravinářské doplňky ve formě prášku; (31) výrobky zemědělské, zahradnické a lesnické, krmiva pro dobytek; (32) nealkoholické nápoje a jiné přípravky k přípravě nealkoholických nápojů; (33) alkoholické nápoje, likéry, griotka, aperitivy; (35) zprostředkovatelské služby v oblasti obchodu; (42) poradenské služby v oblasti potravinářství, farmacie a zvěrolékařství, vývoj farmaceutických, zdravotnických, zvěrolékařských výrobků a výživových doplňků pro lidi a zvířata.

(730) **ORLING - spol. s r.o. Ústí nad Orlicí**, Na Bělisku
1352, Ústí nad Orlicí, Česká republika

(740) Ing. Jaromír Píkrýl, Patentová a známková kancelář,
Včelín 1161, Hulín

(210) **O 159239**
(220) 20.09.2000
(320) 20.09.2000
(511) 1, 9, 16, 35, 36, 40, 41, 42
(540)



(510) (1) chemické výrobky pro fotografii, papíry fotografické, papír tiskový na fotografie; (9) přístroje interkomunikační, k záznamu, reprodukci, zesilování, příjmu, přenosu zvuku, přístroje pro zpracování informací, přístroje fotografické, počítače a s nimi spojený software, hardware, telekomunikační technika, audio a video technika a s nimi spojený hardware a software, nenahrané nosiče zvukových nebo zvukově obrazových záznamů; (16) fotografie, tiskoviny reklamní, papír reklamní; (35) propagační činnost, fotografie propagační; (36) pronájem bytových a nebytových prostor, zprostředkovatelská činnost v oblasti výrobků ve třídě 9; (40) fotografické práce; (41) půjčování audio a video záznamů; (42) pronájem elektrických přístrojů, fotografování.

(590) Barevná

(730) **FOTOLAB, akciová společnost**, Kloknerova
2278/24, Praha 4, Česká republika

(740) JUDr. Jindra Tomáš, advokát, U Prašné brány 3, Praha 1

(210) **O 159240**
(220) 20.09.2000
(320) 20.09.2000
(511) 1, 9, 16, 35, 36, 40, 41, 42
(540)

FOTOLAB, akciová společnost

(510) (1) chemické výrobky pro fotografii, papíry fotografické, papír tiskový na fotografie; (9) přístroje interkomunikační, k záznamu, reprodukci, zesilování, příjmu, přenosu zvuku, přístroje pro zpracování informací, přístroje fotografické, počítače a s nimi spojený software, hardware, telekomunikační technika, audio a video technika a s nimi spojený hardware a software, nenahrané nosiče zvukových nebo zvukově obrazových záznamů; (16) fotografie, tiskoviny reklamní, papír reklamní; (35) propagační činnost, fotografie propagační; (36) pronájem bytových a nebytových prostor, zprostředkovatelská činnost v oblasti výrobků ve třídě 9; (40) fotografické práce; (41) půjčování audio a video záznamů; (42) pronájem elektrických přístrojů, fotografování.

(730) **FOTOLAB, akciová společnost**, Kloknerova
2278/24, Praha 4, Česká republika

(740) JUDr. Jindra Tomáš, advokát, U Prašné brány 3, Praha 1

(210) **O 159255**
(220) 20.09.2000
(320) 20.09.2000
(511) 5, 10
(540)

VARISOLVE

(510) (5) farmaceutické přípravky pro použití při výrobě sklerozující pěny pro skleroterapii; (10) chirurgické a lékařské přístroje pro výrobu pěn pro použití při skleroterapii žil, chirurgické a lékařské přístroje pro použití

při léčení varikozních žil a žilných malformací užívající sklerozujících pěn včetně zařízení stanovujících fyzikální charakteristiky takovýchto pěn, zařízení pro intravenózní podávání pěny a zařízení pro monitorování pozice a účinku pěny v lidském těle.

- (730) **BTG International Limited**, 10 Fleet Place,
Limeburner Lane, Velká Británie
(740) Patentservis Praha a.s., Jivenská 1273/1, Praha 4

(210) **O 159256**

- (220) 20.09.2000
(320) 20.09.2000
(511) 19
(540)

DYNADECK

- (510) (19) plastické kompozity zesílené skelným vláknem, jmenovitě díly používané pro podlahové plochy, nášlapné povrchy, patra a stěny.

(730) **Fibergate Composite Structures Incorporated**,
4115 Keller Springs Road Suite 224, Dallas, Spojené
státy americké, Texas

(740) Patentservis Praha a.s., Jivenská 1273/1, Praha 4

(210) **O 159257**

- (220) 20.09.2000
(320) 20.09.2000
(511) 9
(540)

e.wear

- (510) (9) pojízdná zařízení pro nahrávání a reprodukci zvuku, včetně těchto zavěšených zařízení i osobních zařízení nositelných např. přímo na těle a v nich zabudovaných sluchátek a mikrofonů, zařízení pro reprodukci a přenos zvuku do sluchátek (přidržovaných k hlavě), součástky pro všechno výše uvedené zboží, nosiče pro výše uvedená zařízení nošená na zápěstí, na ruku, na krku, sluchátka, prodlužovací šňůry pro sluchátka, a tekuté krystalické displeje, elektronické paměti ve formě karet, tyčinek, pásek a disků vložených do výše uvedených audiopřehrávačů, adaptéry použitelné ve spojení s výše uvedenými elektronickými paměti, USB kabely pro čtení a zápis, počítačový software pro zakódování a odkódování zvukových dat, části a příslušenství pro výše uvedené zboží.

(730) **Matsushita Electric Industrial Co.,Ltd.**, 1006,
Oaza Kadoma,Kadoma-shi, Osaka -fu, Japonsko

(740) Patentservis Praha a.s., Jivenská 1273/1, Praha 4

(210) **O 159262**

- (220) 20.09.2000
(320) 20.09.2000
(511) 12, 35, 39, 41
(540)



KART & BIKE ARENA

- (510) (12) vozidla, automobily a dopravní prostředky pozemní, všechny náhradní díly k nim, včetně pneumatik a čelních skel - vše zařazené ve třídě 12; (35) propagační činnost, reklama a reklamní činnost, obchodní administrativa, zpracování textů a dat, včetně automatizovaného zpracování dat, kancelářské práce; (39) pronájem automobilů a vozidel, zprostředkování dopravy, balení a skladování zboží; (41) organizování a pořádání sportovních

soutěží, zejména závodů vozidel, zábava a pobavení s tím spojené.

- (730) **KART & BIKE ARENA BRNO,s.r.o.**, Heršpická 5,
Brno, Česká republika
(740) Martin Kořistka , patentový zástupce, Karpatská 3, Brno

(210) **O 159265**

- (220) 20.09.2000
(320) 20.09.2000
(511) 12, 35, 39, 41
(540)



- (510) (12) vozidla, automobily a dopravní prostředky pozemní, všechny náhradní díly k nim, včetně pneumatik a čelních skel - vše zařazené ve třídě 12; (35) propagační činnost, reklama a reklamní činnost, obchodní administrativa, zpracování textů a dat, včetně automatizovaného zpracování dat, kancelářské práce; (39) pronájem automobilů a vozidel, zprostředkování dopravy, balení a skladování zboží; (41) organizování a pořádání sportovních soutěží, zejména závodů vozidel, zábava a pobavení s tím spojené.

(730) **CAR COLLECTION, spol.s.r.o.**, Helfertova 44,
Brno, Česká republika

(740) Martin Kořistka , patentový zástupce, Karpatská 3, Brno

(210) **O 159268**

- (220) 20.09.2000
(320) 20.09.2000
(511) 16, 41, 42
(540)



- (510) (16) tiskoviny a polygrafické výrobky všeho druhu, např. knihy, časopisy, kalendáře, plakáty, pohlednice, dopisnice a fotografie; (41) výchovná a zábavní činnost, pořádání a organizování výstav a jiných kulturních, poznávacích a vzdělávacích akcí, náboženská výchova a pořádání poutí za poznáním a duchovními hodnotami, pořádání sportovních akcí; (42) služby zdravotnické a sociální, služby v oblasti cestování, např. zajišťování ubytování a stravování, léčebné a ozdravné poutě a pobyty, charitativní činnost.

(590) Barevná

(730) **Českomoravská generální delegatura Řádu karmelitánů**, Kostelní Vydří 58, Dačice, Česká republika

(740) Ing. Reichel Pavel, Lopatecká 14, Praha 4

(210) **O 159269**

- (220) 20.09.2000
(320) 20.09.2000
(511) 16, 41, 42

(540)



(510) (16) tiskoviny a polygrafické výrobky všeho druhu, např. knihy, časopisy, kalendáře, plakáty, pohlednice, dopisnice a fotografie; (41) výchovná a zábavní činnost, pořádání a organizování výstav a jiných kulturních, poznávacích a vzdělávacích akcí, náboženská výchova a pořádání poutí za poznáním a duchovními hodnotami, pořádání sportovních akcí; (42) služby zdravotnické a sociální, služby v oblasti cestování, např. zajišťování ubytování a stravování, léčebné a ozdravné poutě a pobyty, charitativní činnost.

(590) Barevná

(730) **Českomoravská generální delegatura Řádu karmelitánů**, Kostelní Vydří 58, Dačice, Česká republika

(740) Ing. Reichel Pavel, Lopatecká 14, Praha 4

(210) **O 159286**

(220) 21.09.2000

(320) 21.09.2000

(511) 33, 41

(540)



(510) (33) alkoholické nápoje (s výjimkou pív); (41) školení, sportovní a kulturní aktivity spojené s tematikou vinařství.

(730) **SOARE SEKT a.s.**, Podhorská 74 B, Jablonec nad Nisou, Česká republika

(740) Kolátor Kamil, Lučanská 5, Jablonec nad Nisou

(210) **O 159287**

(220) 21.09.2000

(320) 21.09.2000

(511) 33, 41

(540)



(510) (33) alkoholické nápoje (s výjimkou pív); (41) školení, sportovní a kulturní aktivity spojené s tematikou vinařství.

(730) **SOARE SEKT a.s.**, Podhorská 74 B, Jablonec nad Nisou, Česká republika

(740) Kolátor Kamil, Lučanská 5, Jablonec nad Nisou

(210) **O 159348**

(220) 22.09.2000

(320) 22.09.2000

(511) 32, 33, 41

(540)



(510) (32) piva, minerální vody, šumivé nápoje a jiné nápoje nealkoholické, nápoje a šťávy ovocné, sirupy a jiné přípravky k zhotovování nápojů; (33) alkoholické nápoje (s výjimkou pív); (41) školení, sportovní a kulturní aktivity spojené s tematikou vinařství.

(730) **SOARE SEKT a.s.**, Podhorská 74 B, Jablonec nad Nisou, Česká republika

(740) Kolátor Kamil, Lučanská 5, Jablonec nad Nisou

(210) **O 159349**

(220) 22.09.2000

(320) 22.09.2000

(511) 32, 33

(540)

BIM BALA BIM

(510) (32) piva, minerální vody, šumivé nápoje a jiné nápoje nealkoholické, nápoje a šťávy ovocné, sirupy a jiné přípravky k zhotovování nápojů; (33) alkoholické nápoje (s výjimkou pív).

(730) **SOARE SEKT a.s.**, Podhorská 74, Jablonec nad Nisou, Česká republika

(740) Kolátor Kamil, Lučanská 5, Jablonec nad Nisou

(210) **O 159351**

(220) 22.09.2000

(320) 22.09.2000

(511) 32, 33

(540)

RULLI ROUGE

(510) (32) piva, minerální vody, šumivé nápoje a jiné nápoje nealkoholické, nápoje a šťávy ovocné, sirupy a jiné přípravky k zhotovování nápojů; (33) alkoholické nápoje (s výjimkou pív).

(730) **SOARE SEKT a.s.**, Podhorská 74, Jablonec nad Nisou, Česká republika

(740) Kolátor Kamil, Lučanská 5, Jablonec nad Nisou

(210) **O 159352**

(220) 22.09.2000

(320) 22.09.2000

(511) 32, 33

(540)

SORE

(510) (32) piva, minerální vody, šumivé nápoje a jiné nápoje nealkoholické, nápoje a šťávy ovocné, sirupy a jiné přípravky k zhotovování nápojů; (33) alkoholické nápoje (s výjimkou pív).

(730) **SOARE SEKT a.s.**, Podhorská 74, Jablonec nad Nisou, Česká republika

(740) Kolátor Kamil, Lučanská 5, Jablonec nad Nisou

(210) **O 159353**

(220) 22.09.2000

(320) 22.09.2000

(511) 32, 33

(540)

BON - AMI SOARE

(510) (32) piva, minerální vody, šumivé nápoje a jiné nápoje nealkoholické, nápoje a šťávy ovocné, sirupy a jiné

- přípravky k zhotovování nápojů; (33) alkoholické nápoje (s výjimkou pív).
- (730) **SOARE SEKT a.s.**, Podhorská 74, Jablonec nad Nisou, Česká republika
- (740) Kolátor Kamil, Lučanská 5, Jablonec nad Nisou

(210) **O 159354**
 (220) 22.09.2000
 (320) 22.09.2000
 (511) 32, 33
 (540)

PALASSO CLASSO

- (510) (32) piva, minerální vody, šumivé nápoje a jiné nápoje nealkoholické, nápoje a šťávy ovocné, sirupy a jiné přípravky k zhotovování nápojů; (33) alkoholické nápoje (s výjimkou pív).
- (730) **SOARE SEKT a.s.**, Podhorská 74, Jablonec nad Nisou, Česká republika
- (740) Kolátor Kamil, Lučanská 5, Jablonec nad Nisou

(210) **O 159355**
 (220) 22.09.2000
 (320) 22.09.2000
 (511) 32, 33
 (540)

CIDR

- (510) (32) piva, minerální vody, šumivé nápoje a jiné nápoje nealkoholické, nápoje a šťávy ovocné, sirupy a jiné přípravky k zhotovování nápojů; (33) alkoholické nápoje (s výjimkou pív).
- (730) **SOARE SEKT a.s.**, Podhorská 74, Jablonec nad Nisou, Česká republika
- (740) Kolátor Kamil, Lučanská 5, Jablonec nad Nisou

(210) **O 159387**
 (220) 25.09.2000
 (320) 25.09.2000
 (511) 9, 35, 37, 42
 (540)

LinuxBox

- (510) (9) elektrické a elektronické přístroje a zařízení jako výpočetní technika, elektronika pro výpočetní techniku, hardware, software, počítačové sítě, videosystémy, kancelářská technika jako telefonní přístroje, faxy, kopírky; (35) zprostředkování obchodní činnosti v oblasti výpočetní techniky a software; (37) instalace, montáž, záruční a pozáruční servis prodávávaného HW a SW a dalších elektropřístrojů; (42) tvorba, vývoj a distribuce software, počítačová grafika.
- (730) **LinuxBox.cz, s.r.o.**, 28. října 1142/168, Ostrava - Mariánské Hory, Česká republika
- (740) Ing. Kučera Zdeněk, Padělký 548 (P.O.BOX 92), Slušovice

(210) **O 159394**
 (220) 25.09.2000
 (320) 25.09.2000
 (511) 33
 (540)



- (510) (33) alkoholické nápoje vyrobené z cukrové třtiny.
 (590) Barevná

- (730) **COMPANHIA MULLER DE BEBIDAS**, Estrada Municipal PNG, 349, Chácara Taboão, 13630-000 Pirassununga, São Paulo, Brazílie
- (740) JUDr. Rott Vladimír, Rott, Růžička a Guttman, patentová, známková a právní kancelář, Nad Štolou 12, Praha 7

(210) **O 159420**
 (220) 26.09.2000
 (320) 26.09.2000
 (511) 7, 11
 (540)

KENMORE

- (510) (7) pračky prádla, sušičky a myčky na nádobí; (11) ledničky a mrazničky.
- (730) **Sears, Roebuck and Co.**, 3333 Beverly Road, Hoffman Estates, Spojené státy americké, Illinois
- (740) JUDr. Otakar Švorčík, Společná advokátní kancelář Všeček Zelený Švorčík Kalenský, Hálkova 2, Praha 2

(210) **O 159438**
 (220) 27.09.2000
 (320) 27.09.2000
 (511) 9, 16, 35, 38
 (540)



- (510) (9) nosiče informací (v rozsahu třídy 9) se záznamem zvuku a/nebo obrazu, elektronický časopis; (16) nosiče informací (v rozsahu třídy 16), tiskoviny a polygrafické výrobky; (35) reklamní, inzertní a propagační činnost a služby; (38) šíření informací prostřednictvím veřejných datových sítí, např. v Internetu.
- (730) **Vogel Medien International, s.r.o.**, Vídeňská 218, Klatovy, Česká republika
- (740) Ing. Reichel Pavel, Lopatecká 14, Praha 4

(210) **O 159459**
 (220) 27.09.2000
 (320) 27.09.2000
 (511) 3, 5, 25, 28, 41, 42
 (540)

classFIT

- (510) (3) kosmetika; (5) potraviny doplňkové výživy, vitamínové, minerální a energetické přípravky a nápoje; (25) oděvy, sportovní oděvy, obuv, sportovní obuv, kloboučnické zboží; (28) hry, hračky, sportovní nářadí a potřeby, nářadí pro hry, rybářské nářadí a potřeby; (41) provozování tělovýchovných zařízení, poskytování tělovýchovných služeb, sportovní a zábavní činnost, půjčování sportovního nářadí a potřeb; (42) poskytování dočasného ubytování, internetová kavárna.
- (730) **classFIT, a.s.**, Kupeckého 843, Praha 4, Česká republika
- (740) Mgr. Michal Vojáček, advokát, Parlěfova 7, Praha 6

(210) **O 159480**
 (220) 29.09.2000
 (320) 29.09.2000
 (511) 35, 36, 42



- (510) (35) zprostředkování obchodních záležitostí, tvorba a systemizace informací do počítačových databází, automatizované zpracování dat, informatika týkající se zvláště činnosti obchodu, ekonomiky a výroby, zprostředkování interaktivního obchodu, organizace komerčních veletrhů a výstav v oboru počítačového software, hardware, high-tech výrobků, globálních počítačových sítí a spojení/komunikace; (36) informatika v pojišťovnictví a bankovníctví; (42) provádění systémových analýz, tvorba a aktualizace počítačových programů, programátorské práce, poskytování software, vypracovávání, programů pro hromadné zpracování dat, tvorba webových stránek, tvorba počítačového software, sloužícího ke stahování údajů a informací z webových stránek, distribuce software z webových stránek, tvorba multimediálních aplikací, poskytování informací a jiných informačních produktů v oblasti výpočetní techniky.
- (590) Barevná
- (730) **DATAWARE, s.r.o.**, Okrajová 4, Havířov - Podlesí, Česká republika
- (740) Pacl Václav, patentový zástupce, Okrajová 4a, Havířov - Podlesí

- (210) **O 159482**
 (220) 29.09.2000
 (320) 31.03.2000
 (511) 16, 39, 42
 (540)

DRIVECHEAP

- (510) (16) tištěné publikace vztahující se k cestování, dovoleným a k činnostem v době volna a odpočinku; (39) osobní doprava a doprava zavazadel, organizování dovolených, výletů, prohlídek, exkurzí, zájezdů a cestování, doprovázení turistů, prázdninové a cestovní rezervační služby, rezervace a předprodej místenek, služby cestovních kanceláří, půjčování a pronájem vozidel; (42) rezervace a zajišťování hotelového a jiného dočasného ubytování, rezervace a zajišťování cateringových služeb.
- (730) **AIRTOURS PLC**, Parkway One, Parkway Business Centre, 300 Princess Road, Manchester, Velká Británie
- (740) JUDr. Korejzová Zdeňka, KOREJZOVÁ & SPOL. Advokátní a patentová kancelář, Spálená 29, Praha 1

- (210) **O 159483**
 (220) 29.09.2000
 (320) 31.03.2000
 (511) 9, 16, 36, 39, 42
 (540)

MYTRAVELPOINTS

- (510) (9) kreditní karty, debetní karty, diskontní karty, karty pro elektronický převod kapitálu, počítačový hardware, počítačový software, počítačové operační programy a počítačové operační systémy, předem nahané počítačové programy umožňující přístup k databázím, telekomunikačním službám, počítačovým sítím a elektronickým vývěškám; (16) tištěné publikace vztahující se k cestování, dovoleným a k činnostem v době volna a odpočinku; (36) finanční služby, organizování a zajišťování úvěrů, půjček, pojištění, směny oběživa a cestovních šeků; (39) osobní doprava a doprava zavazadel, organizování dovolených, výletů, prohlídek, exkurzí, zájezdů a cestování, doprovázení turistů, prázdninové a cestovní rezervační služby, rezervace a předprodej místenek, služby cestovních kanceláří, půjčování a pronájem vozidel; (42)

rezervace a zajišťování hotelového a jiného dočasného ubytování, rezervace a zajišťování cateringových služeb.

- (730) **AIRTOURS PLC**, Parkway One, Parkway Business Centre, 300 Princess Road, Manchester, Velká Británie
- (740) JUDr. Korejzová Zdeňka, KOREJZOVÁ & SPOL. Advokátní a patentová kancelář, Spálená 29, Praha 1

- (210) **O 159485**
 (220) 29.09.2000
 (320) 29.09.2000
 (511) 35, 39
 (540)



- (510) (35) služby, poradenství v obchodní činnosti, reklama (propagace); (39) organizování zájezdů, turistické kanceláře s výjimkou kanceláří poskytujících hotelové rezervace.
- (590) Barevná
- (730) **Cestovní agentura WINGS, s.r.o.**, Neklanova 3/80, Praha 2, Česká republika

- (210) **O 159486**
 (220) 29.09.2000
 (320) 29.09.2000
 (511) 35, 39
 (540)



- (510) (35) služby, poradenství v obchodní činnosti, reklama (propagace); (39) organizování zájezdů, turistické kanceláře s výjimkou kanceláří poskytujících hotelové rezervace.
- (590) Barevná
- (730) **Cestovní agentura WINGS, s.r.o.**, Neklanova 3/80, Praha 2, Česká republika

- (210) **O 159535**
 (220) 03.10.2000
 (320) 03.10.2000
 (511) 3
 (540)

ALESSANDRO

- (510) (3) přípravky pro bělení a jiné prací prostředky, přípravky pro čištění, leštění, odmašťování a broušení, mýdla, parfumerie, vonné oleje, kosmetika, vlasové vody (lotions), přípravky na čištění zubů a pro ústní hygienu.
- (730) **alessandro GmbH**, Hans-Böckler-Str. 3, Langenfeld, Německo
- (740) Mgr. Petra S. de Brantes, KOREJZOVÁ & SPOL. Advokátní a patentová kancelář, Spálená 29, Praha 1

- (210) **O 159550**
 (220) 03.10.2000
 (320) 03.10.2000
 (511) 7, 8, 16

(540)



(510) (7) balicí přístroje strojní; (8) balicí přístroje ruční; (16) polyetylenové a polypropylenové folie, polyetylenové a polypropylenové sáčky, polyetylenové pytle, fixační (stretch) folie, vázací pásy polypropylenové a polysterové, lepicí pásy polypropylenové a papírové, balicí papíry a kartonáž.

(730) **MILOŠ NOVÁK - OBALY ČESKO**, U Bechyňské dráhy 790, Tábor, Česká republika

(740) Ing. Vandělíková Jana, Bohemia Patent, Petráská 12, Praha 1

(210) **O 159604**

(220) 04.10.2000

(320) 04.10.2000

(511) 29, 30

(540)



(554) Prostorová

(510) (29) mléko, sýry, máslo, smetana, jogurty a mléčné výrobky; (30) čokoláda, pečivo, sladkosti a cukrovinky.

(730) **BONGRAIN S.A.**, 42, rue Rieussec, Viroflay, Francie

(740) Patentservis Praha a.s., Jivenská 1273/1, Praha 4

(210) **O 159612**

(220) 04.10.2000

(320) 04.10.2000

(511) 9

(540)

CODEXPERT

(510) (9) přístroje a nástroje vědecké, námořní, geodetické, fotografické, filmové, optické, přístroje pro vážení, měření, signalizaci, kontrolu (inspekci), záchranu a přístroje pro vyučování, přístroje pro záznam, převod, reprodukci zvuku nebo obrazu, magnetické nosiče zvukových záznamů, gramofonové desky, automatické distributory a mechanismy pro přístroje na mince, zapisovací pokladny, počítačové stroje, přístroje pro zpracování informací a počítače, hasicí přístroje, počítačový software pro použití pro rozřídění a evidenci pacientů, a jako prostředek pro určení platby za služby lékařské péče.

(730) **Minnesota Mining and Manufacturing Company**, 3M Center, 2501 Hudson Road, St. Paul, Spojené státy americké, Minnesota

(740) Dr. Všečetka Miloš, advokát, Hálkova 2, Praha 2

(210) **O 159613**

(220) 04.10.2000

(320) 04.10.2000

(511) 9

(540)

KOYOTE

(510) (9) přístroje a nástroje vědecké, námořní, geodetické, fotografické, filmové, optické, přístroje pro vážení, měření, signalizaci, kontrolu (inspekci), záchranu a přístroje pro vyučování, přístroje pro záznam, převod, reprodukci zvuku nebo obrazu, magnetické nosiče zvukových záznamů, gramofonové desky, automatické distributory a mechanismy pro přístroje na mince, zapisovací pokladny, počítačové stroje, přístroje pro zpracování informací a počítače, hasicí přístroje, ochranné rukavice pro průmyslové použití, ušní tampony (ne pro lékařské účely), ochranné nebo bezpečnostní helmy, ochranné a bezpečnostní brýle, filtry pro respirátory, ochranné dýchací přístroje.

(730) **Minnesota Mining and Manufacturing Company**, 3M Center, 2501 Hudson Road, St. Paul, Spojené státy americké, Minnesota

(740) Dr. Všečetka Miloš, advokát, Hálkova 2, Praha 2

(210) **O 159635**

(220) 05.10.2000

(320) 05.10.2000

(511) 1, 3

(540)

SNĚŽKA

(510) (1) chemické výrobky určené pro průmysl, vědu a fotografii, jakož i pro zemědělství a lesnictví; (3) přípravky pro bělení a jiné prostředky ke praní, přípravky pro čištění, odmašťování a broušení, mýdla.

(730) **Černý František**, Husova 316, Nové Město nad Metují, Česká republika

(210) **O 159700**

(220) 05.10.2000

(320) 05.10.2000

(511) 38, 42

(540)

SPRINTLINK

(510) (38) poskytování víceuživatelského přístupu na globální počítačovou informační síť pro přenos a rozšiřování široké škály informací, spoje (komunikace), telekomunikační služby, zejména telekomunikační připojení na globální počítačovou síť, přenos zpráv a dat s využitím počítače a víceuživatelský přístup na globální počítačovou informační síť; (42) restaurace (strava), nocleh dočasný (poskytnutí dočasného noclehu) péče léčebná, hygienická a kosmetická, služby veterinářské a zemědělské, služby právní, řešerše vědecké a průmyslové, programování počítači, zejména analýza počítačových systémů, inženýrství telekomunikačních sítí, poradenství v oblasti počítačových sítí, přijímání webových stránek jiných subjektů na počítačový server pro globální počítačovou síť, technické poradenství v oblasti využití globálních počítačových sítí, technický výzkum v oblasti přenosu dat a počítačových sítí, výzkum a vývoj v oblasti přenosu dat a počítačových sítí.

(730) **SPRINT COMMUNICATIONS COMPANY L.P.**, 8140 Ward Parkway, City of Kansas City, Spojené státy americké, Missouri

(740) JUDr. Karel Čermák, advokát, Národní třída 32, Praha 1

(210) **O 159769**

(220) 06.10.2000

(320) 06.10.2000

(511) 3, 4, 5, 39

(540)



THE WHITE BARN CANDLE CO.

- (510) (3) přípravky pro bělení a jiné prací prostředky, přípravky pro čištění, leštění, odmašťování a broušení, mýdla, parfumerie, vonné oleje, kosmetika, vlasové vody (lotions), zubní pasty; (4) průmyslové oleje a tuky, mazadla, výrobky pro pohlcování, zavlažování a vázání prachu, paliva včetně benzínu pro motory a osvětlovací látky, svíčky, knoty; (5) výrobky farmaceutické, veterinářské a hygienické, dietní přípravky pro léčebné účely, potraviny pro batolata, náplasti, obvazový materiál, materiály pro plombování zubů a pro zubní otisky, dezinfekční přípravky, výrobky pro hubení škodlivých zvířat, fungicidy, herbicidy; (39) skladování zboží a zásilkový prodej na objednávku dle katalogu.
- (730) **WB Candleco, Inc.**, 1105 North Market Street, Wilmington, Spojené státy americké, Delaware
- (740) JUDr. Matějka Jan, Advokátní a patentová kancelář Čermák, Hořejš, Vrba, Národní 32, Praha 1

- (210) **O 159818**
 (220) 09.10.2000
 (320) 09.10.2000
 (511) 9, 35, 37, 38, 42
 (540)



- (510) (9) počítače-hardware včetně počítačových doplňků, počítačové klávesnice, přístroje pro zpracování informací, software a programové vybavení všeho druhu včetně software a programového vybavení speciálního, nosiče dat magnetické, magnetická média, nosiče dat optické, nosiče zvukových nahrávek, nosiče software, videokazety, CD disky, počítačové sítě, kancelářská technika - tiskárny, telefony, faxy, kopírovací stroje, skartovače, přístroje a nástroje vědecké, přístroje a nástroje navigační, přístroje a nástroje geodetické a přístroje pro bezdrátovou telegrafii, přístroje fotografické, kinematografické, optické, včetně promítačů obrazů a zvětšovacích přístrojů, přístroje a nástroje k měření a vážení, přístroje a nástroje signalizační, přístroje a nástroje pro účely záchranné a učební, přístroje pro záznam a reprodukci mluveného slova, rozhlasové a televizní přijímače a vysílače, satelitní přijímače, gramofony: audiovizuální technika všeho druhu: magnetofony všeho druhu, kancelářské stroje děrovací, zařízení na zpracování dat, zapisovací pokladny a počítací stroje, výpočetní technika všeho druhu včetně periferních zařízení a komunikačních zařízení, telekomunikační technika všeho druhu včetně interface pro spojení s výpočetní technikou, přenosné propojovací mezičlánky pro hlavní počítače, měřicí přístroje a nástroje, měřicí přístroje se záznamovými prvky, měřiče elektřiny a elektrické měřicí přístroje, elektrické a elektronické zařízení pro výpočet a předávání statistických údajů a informací, jakož i pro dohled, ověřování a dálkové ovládání průmyslových operací, informační systémy, elektrotechnické přístroje; (35) automatizované zpracování dat, reklama (on line-) na počítačové komunikační síti, vyhledávání informací v počítačových souborech, pronájem reklamního času ve všech komunikačních médiích, poskytování obchodních informací a služeb pomocí internetu, zprostředkování internetového obchodu, obchodní nebo podnikatelské informace, hospodářské (ekonomické) prognózy, inzerce poštou, kancelářské stroje a zařízení (pronájem), kopírování nebo rozmnožování (reprodukce) dokumentů,

dokladů apod., marketingové studie, pomoc při řízení obchodní činnosti, služby, poradenství v obchodní činnosti, obchodní nebo podnikatelský průzkum, průzkum trhu, překlad informací do počítačové databáze, systematizace informací do počítačové databáze, přepisování, psaní na stroji, půjčování fotokopírovacích strojů, reklama (propagace), rozšiřování reklamních nebo inzertních materiálů, reklamní texty (vydávání, zveřejňování, oznámení, vyhlášení, publikování), rozhlasová reklama, sekretářské služby, statistické informace, televizní reklama, zpracování textů, účetnictví, vedení kartoték v počítači; (37) opravy elektrických přístrojů, opravy, instalace elektrických spotřebičů, opravy kancelářských strojů a přístrojů, opravy a údržba strojů, opravy a instalace reprodukcí elektrotechniky, instalace a opravy, instalace elektrické, instalace kancelářských a obchodních strojů a přístrojů: instalace počítačových sítí; (38) provozování počítačových sítí, služby poskytované elektronickými informačními tabulemi (telekomunikační služby), poskytování telekomunikačního připojení do světové počítačové sítě, služby zabezpečující vstup do telekomunikačních sítí, telekonferenční služby, poskytování uživatelského přístupu do světové počítačové sítě; (42) projektování, projektování elektrických zařízení, studie projektů, pronájem počítačového software, inženýrské práce: tvorba a poskytování software, programování, software-návrhy: návrh počítačových systémů, zhotovení kopií počítačových programů, převod a konverze počítačových programů a údajů (kromě fyzické konverze), převod a konverze údajů a dokumentů z fyzických médií na elektronická média, tvorba a údržba počítačových stránek (WEB) pro zákazníky, hostování na počítačových stránkách (WEB), instalace počítačových programů, programování internetových databázových systémů a internetových aplikací, konstrukce WWW prezentací a řešení WWW serverů, aktualizace počítačových programů, údržba počítačových programů, pronájem času na přístup do počítačových databází, poradenská činnost v oblasti výpočetní techniky, grafické práce včetně počítačové grafiky, grafický design, tiskárny, tisky litografické, ofsetový tisk, technické kreslení: konzultační a poradenská činnost v oblasti informatiky, pronájem výpočetní techniky.

- (730) **AutoCont a.s.**, Nemocniční 12, Ostrava-Moravská Ostrava, Česká republika

- (210) **O 159838**
 (220) 09.10.2000
 (320) 09.10.2000
 (511) 35, 37, 42
 (540)

SINVEKO

- (510) (35) činnost organizačních a ekonomických poradců, ekonomické prognózy, obchodní nebo podnikatelské informace, systemizace informací do počítačové databáze, obchodní průzkum, průzkum trhu, průzkum a analýza trhu zejména trhu realit, pomoc při řízení obchodních a průmyslových podniků, pomoc při řízení obchodní činnosti, služby a poradenství v obchodní činnosti, vedení účetnictví, daňové poradenství, kompilace, uspořádání a řízení informací ze vzdálených zdrojů, vše prostřednictvím elektronických komunikačních sítí; (37) provádění staveb včetně jejich změn, udržovacích prací na nich a jejich odstraňování, kupř. demolice staveb, čištění budov - vnějších povrchů i interiérů, pískování, izolace staveb proti vlhkosti, hluku apod., malování a natírání interiérů a exteriérů, čištění oken, zednické služby, pokrývačské služby, klempířské a instalatérské práce, truhlářské práce, provádění inženýrských staveb, stavební dozor, montáže lešení, poskytování stavebních informací, výstavba

obchodních stánků a obchodů, instalace, údržba a oprava vyhrazených elektrických zařízení, elektrických spotřebičů, chladicích zařízení, klimatizačních zařízení, topných zařízení, výtahů, odrušování elektrických zařízení; (42) projektování, projektová činnost a studie technických projektů, projektová činnost v investiční výstavbě, architektonické poradenství, architektura, inženýrské práce - expertizy, průmyslový design, urbanistické plánování, odborné poradenství (s výjimkou obchodního) a to zejména odborná technická, poradenská a konzultační činnost v oblasti stavebnictví a investičního rozvoje, poradenství o ochraně životního prostředí, technický průzkum, poradenská a konzultační činnost zejména v oblasti realit, programové projekty, tvorba informačních databází.

(730) **SINVEKO a.s.**, Machkova 587, Hradec Králové, Česká republika

(740) Ing. Vandělíková Jana, Bohemia Patent, Petráská 12, Praha 1

(210) **O 159839**

(220) 09.10.2000

(320) 09.10.2000

(511) 35, 37, 42

(540)



(510) (35) činnost organizačních a ekonomických poradců, ekonomické prognózy, obchodní nebo podnikatelské informace, systemizace informací do počítačové databáze, obchodní průzkum, průzkum trhu, průzkum a analýza trhu zejména trhu realit, pomoc při řízení obchodních a průmyslových podniků, pomoc při řízení obchodní činnosti, služby a poradenství v obchodní činnosti, vedení účetnictví, daňové poradenství, kompilace, uspořádání a řízení informací ze vzdálených zdrojů, vše prostřednictvím elektronických komunikačních sítí; (37) provádění staveb včetně jejich změn, údržovacích prací na nich a jejich odstraňování, kupř. demolice staveb, čištění budov - vnějších povrchů i interiérů, pískování, izolace staveb proti vlhkosti, hluku apod., malování a natírání interiérů a exteriérů, čištění oken, zednické služby, pokrývačské služby, klempířské a instalatérské práce, truhlářské práce, provádění inženýrských staveb, stavební dozor, montáže lešení, poskytování stavebních informací, výstavba obchodních stánků a obchodů, instalace, údržba a oprava vyhrazených elektrických zařízení, elektrických spotřebičů, chladicích zařízení, klimatizačních zařízení, topných zařízení, výtahů, odrušování elektrických zařízení; (42) projektování, projektová činnost a studie technických projektů, projektová činnost v investiční výstavbě, architektonické poradenství, architektura, inženýrské práce - expertizy, průmyslový design, urbanistické plánování, odborné poradenství (s výjimkou obchodního) a to zejména odborná technická, poradenská a konzultační činnost v oblasti stavebnictví a investičního rozvoje, poradenství o ochraně životního prostředí, technický průzkum, poradenská a konzultační činnost zejména v oblasti realit, programové projekty, tvorba informačních databází.

(730) **SINVEKO a.s.**, Machkova 587, Hradec Králové, Česká republika

(740) Ing. Vandělíková Jana, Bohemia Patent, Petráská 12, Praha 1

(210) **O 159914**

(220) 11.10.2000

(320) 25.07.2000

(511) 9, 16, 28

(540)

GAMECUBE

(510) (9) soupravy televizních her, optické disky pro soupravy televizních her, magnetické disky pro soupravy televizních her, CD-ROM pro soupravy televizních her, DVD pro soupravy televizních her, ROM kazety pro soupravy televizních her, magnetické štítky pro soupravy televizních her, modemové adaptéry pro soupravy televizních her, řídicí jednotky pro soupravy televizních her, elektrické kabely pro soupravy televizních her, elektronické obvody uchovávající programy pro soupravy televizních her, osobní počítače, programy her pro osobní počítače, optické disky uchovávající programy her pro osobní počítače, magnetické disky uchovávající programy her pro osobní počítače, elektronické obvody uchovávající programy her pro osobní počítače, nahrané počítačové programy, počítačové programy, počítačové programy načítatelné prostřednictvím internetu, elektronické obvody uchovávající počítačové programy, magnetické disky uchovávající počítačové programy, magnetické pásky uchovávající počítačové programy, optické disky uchovávající počítačové programy, mobilní telefony, přehrávače kompaktních disků, přehrávače video disků, zařízení pro video hry pro komerční využití, automaty na mince, předem nahrané kompaktní disky (hudební), předem nahrané kompaktní disky (nehudební), předem nahrané video disky (hudební), předem nahrané video disky (nehudební), předem nahrané video pásy (hudební), předem nahrané video pásy (nehudební); (16) časopisy, knihy, noviny, brožury (letáky), hrací karty, obchodní karty, tužky, pera s kuličkovým hrotem, erasery, zápisníky, penály, papírové krabice, papírové tašky sloužící jako obaly; (28) přenosné hrací přístroje adaptované pro užití s tekutými krystalovými display, ROM kazety pro přenosné soupravy her adaptované pro užití s tekutými krystalovými display, dálkově ovládané pohyblivé hračky (s výjimkou zábavních přístrojů užívaných s televizními přijímači), hudební hračky (hrající), plastové hračky, talismany.

(730) **Nintendo Co., Ltd.**, 11-1, Hokotate-cho, Kamitoba, Minami-ku, Kyoto-shi, Kyoto, Japonsko

(740) Patentservis Praha a.s., Jivenská 1273/1, Praha 4

(210) **O 159915**

(220) 11.10.2000

(320) 11.10.2000

(511) 12, 16, 35, 38

(540)

Renault. Tvůrce automobilů

(510) (12) vozidla, zařízení pro pohyb po zemi, automobily, dodávkové vlečné vozy, sportovní vozy, traktory, říditelné sáně, tramvaje, motokáry, kola, motorová kola, motorové koloběžky, skútry a tříkolky; (16) plakáty, alba, krabice z papíru a lepenky, kancelářské potřeby (s výjimkou nábytku), deníky, skicáky, sešity, indexy (sešity), dopisní papíry, papírové podložky, bloky papíru v krychlicích, sešíváčky, řezače na papír, papírové váhy, tužky, malířské štetce, almanachy, kalendáře, katalogy, papírové desky, násadky na tužky a pera, nože na papír, náplně do tužek a per, krabice na barvy, kolébka - stolní sušička inkoustu, obálky, pytle pro balení (papírové i plastové), etikety, rejstříkové karty, samolepky, hrací karty, papírové polštářky pro odličování, papírové ubrousky pro osvěžení, obaly, pouzdra na šekové knížky, papír a lepenka pro účely balení, vizitky, papír, papírové ubrusy a prostírání, papírové utěrky, papírové kapesníky, litografie, tištěné formuláře, noviny, dopisní papír, knihy, knižní záložky, periodika, prospekty, tištěné publikace, magazíny; (35)

zařízení pro zpracování dat a přístrojů a zařízení pro použití s takovými počítači a zařízeními, plánování a navrhování v oblasti telekomunikačních sítí, přístrojů a nástrojů a internetu, služby integrace systémů, informační a poradenské služby vztahující se ke všem výše uvedeným službám.

- (730) **British Telecommunications public limited Company**, 81 Newgate Street, London, Velká Británie
(740) JUDr. Karel Čermák, advokát, Národní třída 32, Praha 1

- (210) **O 160055**
(220) 16.10.2000
(320) 16.10.2000
(511) 16, 33
(540)

SKLEPMISTR ČVZ ORIGINAL

- (510) (16) papírové obaly na víno, etikety; (33) víno.
(730) **České vinařské závody a.s.**, Bělehradská 13, Praha 4, Česká republika
(740) JUDr. Sokolová Iveta, advokátka, Patočkova 39, Praha 6

- (210) **O 160056**
(220) 16.10.2000
(320) 16.10.2000
(511) 16, 33
(540)

Sekt TRADIČNÍHO SKLEPMISTRA

- (510) (16) papírové obaly na víno, etikety; (33) víno.
(730) **České vinařské závody a.s.**, Bělehradská 13, Praha 4, Česká republika
(740) JUDr. Sokolová Iveta, advokátka, Patočkova 39, Praha 6

- (210) **O 160074**
(220) 16.10.2000
(320) 16.10.2000
(511) 9, 35, 41, 42
(540)



- (510) (9) přístroje všeho druhu pro zpracování informací, počítače a jejich součásti, software, počítačové sítě, informační a řídicí systémy, elektronické, magnetické nebo optické nosiče informací, přístroje pro měření, kontrolu, vážení, signalizaci a jejich součásti, přístroje pro záznam, převod a reprodukci zvuku nebo obrazu a jejich součásti, přístroje spojové a telekomunikační techniky a jejich součásti, multifunkční komunikační sítě a systémy, elektrosoučástky všeho druhu, elektrické vodiče, vědecké aparáty a přístroje, ostatní elektrické a elektronické přístroje, zařízení a jejich součásti, které spadají do této třídy; (35) činnost ekonomických a organizačních poradců, zprostředkovatelská činnost v oblasti obchodu; (41) vydavatelská činnost, školicí činnost, pořádání kurzů; (42) poskytování software - programování, zhotovování software na zakázku, poradenství v oblasti software, výpočetní techniky a informatiky, výzkum a vývoj software.

- (730) **PRAGOSOFT, a.s.**, Na Groši 1344/5a, Praha 10, Česká republika

- (210) **O 160166**
(220) 17.10.2000
(320) 17.10.2000
(511) 9, 35, 37, 38
(540)

REDIAL

- (510) (9) telefony, mobilní telefony, telefonní přístroje stacionární, bezdrátové i ostatní druhy telekomunikačních přístrojů (např. modemy, faxy, záznamníky, vysílačky) včetně jejich příslušenství a doplňků (např. antény, baterie, mikrofony, sluchátka) zařazených ve třídě 9; (35) odborné obchodní poradenství související s používáním telekomunikačních přístrojů, elektronické pošty a počítačové komunikace; (37) instalace, opravy a servis telefonů a telekomunikačních přístrojů, jejich součástí a příslušenství, zařazených ve třídě 9; (38) zprostředkování a zprostředkovatelská činnost v oblasti telekomunikací, zejména informační a poradenské služby uživatelům, související s využíváním bezdrátových i ostatních druhů telekomunikačních přístrojů, elektronické pošty a počítačové komunikace, pronájem a půjčování telekomunikačních zařízení a jejich příslušenství.

- (730) **Šimčák Ivan**, Olbrachtovo nám. 8, Brno, Česká republika
(740) Martin Kořistka, patentový zástupce, Karpatská 3, Brno

- (210) **O 160193**
(220) 18.10.2000
(320) 18.10.2000
(511) 25
(540)



- (510) (25) oděvy, obuv.
(730) **JILONG GROUP s.r.o.**, Tiskařská ul. 12, Praha 10, Česká republika

- (210) **O 160194**
(220) 18.10.2000
(320) 18.10.2000
(511) 12, 37
(540)

OHTSU

- (510) (12) pneumatiky; (37) opravy a protektorování pneumatik.
(730) **IVAN TRNKA - I.B.Z.**, Malesice 119, Česká republika
(740) JUDr. Kupka Miroslav, patentový zástupce, Spalova 2261, Rakovník

- (210) **O 160208**
(220) 19.10.2000
(320) 19.10.2000
(511) 9, 16, 41
(540)



- (510) (9) videokazety; (16) časopis, periodický a neperiodický tisk, knihy, obalové materiály z plastických hmot,

tiskařské štočky, papír a výrobky z papíru; (41) výchovná, vzdělávací a zábavná činnost, sportovní, kulturní a společenské aktivity.

- (590) Barevná
 (730) **RF HOBBY, s.r.o.**, Bohdalecká 6/1420, Praha 10,
 Česká republika
 (740) Ing. Král Jiří, patentový zástupce, Štěpánská 45, Praha 1

(210) **O 160245**

(220) 19.10.2000

(320) 19.10.2000

(511) 9, 16, 35

(540) **www.happyday.cz**

(510) (9) nahrané i nenahrané nosiče informací všeho druhu jako disky, diskety, CD ROM, pásky, nahrané i nenahrané nosiče zvuku a/nebo obrazu, software; (16) tiskoviny všeho druhu, zejména noviny, časopisy, fotografie; (35) zprostředkovatelská činnost v obchodu.

- (730) **Mercl Daniel**, Suchý vršek 2122/33, Praha 5, Česká republika

(210) **O 160248**

(220) 19.10.2000

(320) 19.10.2000

(511) 9, 16, 35, 36, 39, 42

(540) **NEXT BANKA**

(510) (9) platební karty s inteligencí pro použití v bankovníctví, při poštovním platebním styku, spojení a v pojišťovnictví; (16) bursovní lístky cenných papírů, cenné papíry-bursovni kursovní listy, cenné papíry, šeky, směnky; (35) vypracování znaleckých posudků o podniku - efektivnost, expertizy o efektivnosti a výnosnosti, finanční odhady, informace nebo zpravodajství obchodní, obchodní rešerše, řízení obchodních nebo průmyslových podniků, studie a průzkum trhu, světecké záležitosti, vedení obchodního plánování, vyhledávání obchodních informací, výnosnost - znalecké posudky, ekonomické expertizy a studie, reklamní a propagační služby, konzultační a poradenské služby související se zahraničně obchodními aktivitami; (36) pojišťovací agenti a agentury, agentury pro vymáhání pohledávek, realitní a úvěrové agentury, agentury pro obligace a jiné cenné papíry, agentury pro pojišťovnictví, bankovní obchody, úschova cenin, clearing, dohodci (sensálové) cenných papírů, financování splátkových obchodů, úvěrů pro velkoobchod, finanční operace a transakce, fondy kapitálové pro účely ziskné nebo dobročinné, hypotekární výpůjčky, investice a investice kapitálové, investiční trusty, jednatelství pojišťovací, bankovní obchody, obligace a jiné jistiny, půjčky finanční, společnost spořitelni, uložení peněz (fondů), finanční upisování, úschova cenných papírů, úvěrové konzultace a rešerše, agentury pro vymáhání úvěrů, zakládání kapitálových fondů pro účely zisku nebo pro účely dobročinné, zprostředkování koupě nebo prodeje cenných papírů, záruky finanční, korunové a devizové úvěry včetně uzavírání úvěrových smluv, přijímání peněžitých prostředků od třetích osob do správy ve formě vkladů, včetně vkladových operací, PHONE-banking, dokladový a bezdokladový platební styk, sdružování finančních prostředků, finanční proudy, ostatní finanční operace a služby, poštovní platební styk a operace, finanční leasing a makléřství, směnárenské operace, operace a obchodování s eurošeky a cestovními šeky, s platidly, s cennými papíry, se směnkami, s mincemi, s medailemi, ev. se svitky drahých kovů, vydávání obligací, zástavních listů a dluhopisů, služby faktoringové, forfaitingové, franchisingové, leasingové, v oblasti platebního styku, v

oblasti kapitálového financování, na burze cenných papírů, včetně správy a řízení portfolia klientů a navazujících operací, ostatní finanční a kapitálové transakce tuzemské a mezinárodní, výkon funkce depozitáře pro investiční fondy a společnosti, včetně penzijních fondů, přijímání a poskytování bankovních záruk, vydávání exportních a importních dokumentárních inkas, soubor produktů a služeb v oblasti bydlení, spoření, pojištění a penzijního připojištění, správa a úschova cenných papírů i ostatních cenností, pronájem bezpečnostních schránek (sejfů), zřizování a provozování sítě bankomatů, komerční služby v oblasti projektového a podnikového financování (vyhledávání finančních zdrojů, fúze, prodej, joint-venture), finanční analýzy, konzultační a poradenské služby v celé oblasti financí, obchodování s cennými papíry, vyhledávání vhodných úvěrových zdrojů, směnárenství, platebních karet, devizových zvláštností, celních předpisů, pojištění, penzijního připojištění, daňové problematiky; (39) distribuce platebních karet s inteligencí a diskontních karet, přeprava finančních prostředků, cenných papírů a ostatních cenností; (42) konzultační a poradenské služby v oblasti bydlení.

- (730) **Expandia Banka, a.s.**, Ovocný trh 8, Praha 1, Česká republika
 (740) Ing. Chludina Jiří, UNIPATENT, J.Masaryka 43-47, Praha 2-Vinohrady

(210) **O 160264**

(220) 20.10.2000

(320) 20.10.2000

(511) 3, 7, 9, 12

(540)

EVA

(510) (3) kosmetika, zejména přípravky, prostředky a přísady ke kosmetickým účelům, kosmetické přípravky obecně; (7) spojky pro motorová vozidla, kloubová spojení pro motorová vozidla, šicí stroje; (9) magnetofony, gramofony, televize, rozhlasové přijímače, videorekordéry, počítače a počítačová technika, fotografické a filmové kamery, optické přístroje, telefonní přístroje a telekomunikační technika, přístroje a zařízení pro vážení a měření; (12) autopříslušenství a autodily patřící do tř. 12.

- (730) **CYNDICATE AK s r.o.**, Jasná 1513, Praha 4, Česká republika
 (740) Jíra Vladimír, patentový zástupce, Kovanecká 2112/18, Praha 9

(210) **O 160287**

(220) 23.10.2000

(320) 23.10.2000

(511) 29

(540)

REGAL

(510) (29) maso, ryby, drůbež a zvěřina, veškeré masné výrobky včetně uzenin, masové výtažky, ovoce a zelenina konzervované, sušené a zavařené, želé, džemy, kompoty, vejce, oleje a tuky jedlé.

- (730) **KRAHULÍK - MASOZÁVOD Krahulčí, a.s.**, Krahulčí čp. 10, Telč, Česká republika
 (740) Ing. Sedlák Jiří, Husova 16, České Budějovice

(210) **O 160311**

(220) 23.10.2000

(320) 23.10.2000

(511) 35

(540)

seegmuller PRAHA



- (510) (35) poskytování pomoci při provozu obchodu, obstaravatelská a zprostředkovatelská činnost v oblasti obchodu, marketing.
 (730) **Ing. Dagmar Kotrbová**, Pod Tvrzí 394, Odolena Voda, Česká republika
 (740) JUDr. Aleš Zábrš, advokát a patentový zástupce, Na Beránce 2, Praha 6

- (210) **O 160323**
 (220) 23.10.2000
 (320) 07.06.2000
 (511) 9, 35, 42
 (540)



- (510) (9) zvukové, obrazové a zvukoobrazové nosiče, nahrané počítačové programy, počítačový software, programové vybavení počítačů, databáze a dokumentace k počítačovým programům na záznamových médiích a nosičích informací pro počítače; (35) zprostředkování obchodu s uvedenými výrobky, automatizované zpracování dat; (42) tvorba software, počítačové programování, tvorba a obnovování počítačových databází, konzultační a poradenské služby v oblasti počítačového hardware a software, servis počítačových programů, výzkum a vývoj nových výrobků.
 (730) **KB-soft, s.r.o.**, Halalovka 9, Trenčín, Slovenská republika
 (740) Ing. Smrčková Marie, patentový zástupce, Velflíkova 8, Praha 6

- (210) **O 160330**
 (220) 23.10.2000
 (320) 23.10.2000
 (511) 39
 (540)



- (510) (39) služby poskytované v souvislosti se všemi druhy dopravy, činnost cestovní kanceláře - informace o cestování, jízdních tarifech, řádech a způsobech dopravy, zprostředkování dopravních služeb, veřejná osobní hromadná mezinárodní doprava.
 (590) Barevná
 (730) **STUDENT AGENCY, s.r.o.**, Bašty 2, Brno, Česká republika
 (740) Ing. Chludstina Jiří, UNIPATENT, J.Masaryka 43-47, Praha 2-Vinohrady

- (210) **O 160373**
 (220) 24.10.2000
 (320) 24.10.2000
 (511) 12
 (540)

OLD TOWN

- (510) (12) plavidla.
 (730) **Old Town Canoe Company**, 58 Middle Street, Old Town, Spojené státy americké, Maine
 (740) JUDr. Karel Čermák, advokát, Národní třída 32, Praha 1

- (210) **O 160374**
 (220) 24.10.2000
 (320) 24.10.2000

- (511) 12
 (540)

NECKY

- (510) (12) plavidla.
 (730) **Old Town Canoe Company**, 58 Middle Street, Old Town, Spojené státy americké, Maine
 (740) JUDr. Karel Čermák, advokát, Národní třída 32, Praha 1

- (210) **O 160392**
 (220) 24.10.2000
 (320) 24.10.2000
 (511) 9
 (540)

BrOK

- (510) (9) přepětíové ochrany.
 (730) **Brok Vladimír**, Jiráskovo nábřeží, Železný Brod, Česká republika

- (210) **O 160413**
 (220) 25.10.2000
 (320) 12.05.2000
 (511) 3
 (540)

ARAMIS SURFACE

- (510) (3) kosmetické přípravky, voňavkářské výrobky a toaletní přípravky.
 (730) **Aramis Inc.**, 767 Fifth Avenue, New York, Spojené státy americké, New York
 (740) JUDr. Matějka Jan, Advokátní a patentová kancelář Čermák, Hořejš, Vrba, Národní 32, Praha 1

- (210) **O 160433**
 (220) 26.10.2000
 (320) 26.10.2000
 (511) 3, 35, 37
 (540)

TARTE

- (510) (3) prostředky pro čištění, leštění, odmašťování a broušení, mýdla, autokosmetika; (35) pomoc při řízení obchodní činnosti, zejména při zřizování a provozování servisu, údržby a čištění vozidel, letadel a plavidel, obchodní zprostředkovatelství, podpora prodeje; (37) servis, údržba, mytí a čištění vozidel, letadel a plavidel.
 (730) **TARTE, s.r.o.**, Merhautova 218, Brno, Česká republika
 (740) Ing. Markes Libor, Grohova 54, Brno

- (210) **O 160449**
 (220) 26.10.2000
 (320) 26.10.2000
 (511) 20, 40
 (540)

INTERDEKOR

- (510) (20) nábytek; (40) zhotovování a montáž nábytku na zakázku.
 (730) **INTERDEKOR SPOLEČNOST S RUČENÍM OMEZENÍM**, Na Bělidle, Kutná Hora - Karlov, Česká republika

- (210) **O 160467**
 (220) 26.10.2000
 (320) 26.10.2000
 (511) 39, 40
 (540)



- (510) (39) dodávka a distribuce vody, informační služby týkající se dodávky a distribuce vody, sběr, shromažďování, odvoz a

skladování odpadu; (40) zpracování odpadu.

- (730) **AW Creative Technologies Limited**, Anglian House, Ambury Road, Hubtigidon, Velká Británie
 (740) JUDr. Otakar Švorčík, Společná advokátní kancelář Všeťečka Zelený Švorčík Kalenský, Hálkova 2, Praha 2

- (210) **O 160472**
 (220) 26.10.2000
 (320) 26.10.2000
 (511) 16, 35, 36, 37, 41
 (540)



- (510) (16) časopisy, noviny a periodické i neperiodické tiskoviny; (35) propagační činnost, reklama a reklamní činnost, vydávání reklamních, náborových, propagačních a inzertních textů, pomoc při řízení obchodní činnosti, odborné obchodní poradenství, poradenství při vedení podniku, ekonomické a hospodářské prognózy, obchodní administrativa, zpracování textů a dat, včetně automatizovaného zpracování dat, kancelářské práce; (36) zprostředkování v nemovitostech, realitní činnost; (37) stavební informace, jejich shromažďování, poskytování a prezentace, zprostředkování ve stavebnictví; (41) organizování a vedení kongresů a konferencí, prezentací stavebních firem, vydavatelství, nakladatelství, vydávání knih, časopisů a novin.

- (730) **CORONA plus, a.s.**, Hlinky 126, Brno, Česká republika
 (740) Martin Kořistka, patentový zástupce, Karpatská 3, Brno

- (210) **O 160477**
 (220) 27.10.2000
 (320) 27.10.2000
 (511) 18, 25, 26
 (540)



- (510) (18) kůže a náhražky z kůže, výrobky z kůže a jejich náhražek, surové kůže a kožešiny, kufry a cestovní brašny, deštníky slunečníky a hole; (25) oděvy a prádlo, zejména džínové, oděvy z pletené vlny, boty, střevice a trepky; (26) spony, přezky svorky, zdrhovací uzávěry, oděvní ozdoby, díly přilnavé za tepla k opravě textilního zboží, díly přilnavé za tepla ke zdobení textilního zboží, výšivky, háčky a očka, knoflíky, včetně stiskacích.

- (730) **S.T.S. SWIFT TEXTILE SERVIS s.r.o.**, Pražská 33, Plzeň, Česká republika

- (210) **O 160478**
 (220) 27.10.2000
 (320) 27.10.2000
 (511) 18, 25, 26
 (540)



- (510) (18) kůže a náhražky z kůže, výrobky z kůže a jejich

náhražek, surové kůže a kožešiny, kufry a cestovní brašny, deštníky slunečníky a hole; (25) oděvy a prádlo, zejména džínové, oděvy z pletené vlny, boty, střevice a trepky; (26) spony, přezky svorky, zdrhovací uzávěry, oděvní ozdoby, díly přilnavé za tepla k opravě textilního zboží, díly přilnavé za tepla ke zdobení textilního zboží, výšivky, háčky a očka, knoflíky, včetně stiskacích.

- (730) **S.T.S. SWIFT TEXTILE SERVIS s.r.o.**, Pražská 33, Plzeň, Česká republika

- (210) **O 160483**
 (220) 27.10.2000
 (320) 27.10.2000
 (511) 3
 (540)

VEGETABLES - CREATIONS FROM NATURE

- (510) (3) parfumerie, kosmetika, mýdla a toaletní potřeby spadající do této třídy.

- (730) **PAGLIERI PROFUMI S.p.A.**, Strada Statale per Genova K. 98, Alessandria, Itálie
 (740) JUDr. Frischmann Petr, advokát, Zeiner & Zeiner v.o.s., Maiselova 15, Praha 1

- (210) **O 160486**
 (220) 27.10.2000
 (320) 27.10.2000
 (511) 1, 2, 4, 35, 40
 (540)



- (510) (1) chemické výrobky určené pro průmysl, vědy a fotografii, jakož i pro zemědělství, zahradnictví a lesnictví; (2) barvy, nátěry, laky, ochranné výrobky proti korozi a proti deteriorizaci dřeva; (4) průmyslové oleje a tuky, mazadla; (35) propagační činnost, reklama, pomoc při řízení obchodní činnosti, obchodní administrativa, kancelářské práce; (40) zpracování materiálů spadající do této třídy.

- (730) **EWP s.r.o.**, Osadní 26, Praha 7, Česká republika

- (210) **O 160488**
 (220) 27.10.2000
 (320) 27.10.2000
 (511) 16, 20, 35
 (540)

GALLERIX

- (510) (16) výrobky z papíru a lepenky, tiskoviny, almanachy, kalendáře, gratulace a pohlednice, umělecké tisky, fotografické reprodukce, papírové štítky, dárkové balení, tužky, pera, plakáty, papírnické zboží; (20) rámy, zrcadla; (35) obchodní management, poskytování pomoci při provozu podniků.

- (730) **GALLERIX INTERNATIONAL AB**, Märstagatan 8, Uppsala, Švédsko
 (740) JUDr. Pavel Zelený, advokát, Společná advokátní kancelář Všeťečka, Zelený, Švorčík, Kalenský a partneři, Hálkova 2, Praha 2

(210) **O 160501**
 (220) 30.10.2000
 (320) 30.10.2000
 (511) 9, 16, 36, 42
 (540)

1.TZ MĚSTSKÁ SPOŘITELNA

(510) (9) elektronické platební karty; (16) vkladní knížky, plastické obaly zařazené ve tř. 16; (36) peněžní služby, finanční služby, pojištění, služby nemovitosti; (42) zprostředkování a obstarávání právních a poradenských služeb.

(730) **1. Třebíčská záložna, spořitelni a úvěrní družstvo**, Hasskova 22, Třebíč, Česká republika

(210) **O 160517**
 (220) 30.10.2000
 (320) 30.10.2000
 (511) 7, 11, 21
 (540)

WS International

(510) (7) elektromechanické spotřebiče pro domácnost a elektrické přístroje pro potravinářství pro mechanické zpracování potravin, jako drcení, sekání, řezání, krájení, emulgování, hnětení a pod., elektrické otvírače a zavírače konzerv, sklenic a lahví; (11) elektrická kuchyňská zařízení, přístroje, nástroje a potřeby pro vaření, pečení, grilování, zavařování, jako el. grilovací desky, el. pánve, rošty, topinkovače; (21) drobné přenosné nástroje, nářadí, nádoby a potřeby pro kuchyni a domácnost z plechu ocelového, hliníkového a podobně, z plastických, keramických a jiných hmot, např. kuchyňské nádoby, tvořítka na těsto, malé mechanické přístroje a nástroje na mletí, sekání, řezání, lisování s mechanicky pohyblivými součástmi, kromě jednoduchého nožářského zboží.

(730) **WS International a.s.**, Perunská 2, Hodonín, Česká republika

(740) RNDr. Halaxová Zdeňka, TETRAPAT, Ostružnická 5, Olomouc

(210) **O 160518**
 (220) 30.10.2000
 (320) 30.10.2000
 (511) 7, 11, 21
 (540)



(510) (7) elektromechanické spotřebiče pro domácnost a elektrické přístroje pro potravinářství pro mechanické zpracování potravin, jako drcení, sekání, řezání, krájení, emulgování, hnětení a pod., elektrické otvírače a zavírače konzerv, sklenic a lahví; (11) elektrická kuchyňská zařízení, přístroje, nástroje a potřeby pro vaření, pečení, grilování, zavařování, jako el. grilovací desky, el. pánve, rošty, topinkovače; (21) drobné přenosné nástroje, nářadí, nádoby a potřeby pro kuchyni a domácnost z plechu ocelového, hliníkového a podobně, z plastických, keramických a jiných hmot, např. kuchyňské nádoby, tvořítka na těsto, malé mechanické přístroje a nástroje na mletí, sekání, řezání, lisování s mechanicky pohyblivými součástmi, kromě jednoduchého nožářského zboží.

(590) Barevná

(730) **WS International a.s.**, Perunská 2, Hodonín, Česká republika

(740) RNDr. Halaxová Zdeňka, TETRAPAT, Ostružnická 5, Olomouc

(210) **O 160552**
 (220) 31.10.2000
 (320) 31.10.2000
 (511) 4, 39, 40, 42
 (540)



(510) (4) mazací oleje, mazací tuky, mazadla, oleje, pohonné látky, lubrifikační přísady, přísady do motorových paliv; (39) sběr upotřebených maziv za účelem jejich recyklace nebo likvidace; (40) čištění a regenerace olejů, likvidace a recyklace upotřebených maziv; (42) služby v oblasti chemie, chemické analýzy, inženýrské práce (expertízy) v oblasti tribotechniky (techniky mazání), vývoj a výzkum nových výrobků, zkoušky materiálů, odborné poradenství s výjimkou obchodního.

(590) Barevná

(730) **Ing. Tresner Lubomír**, Pražákova 10, Brno, Česká republika

(740) Ing. Jandová Marie, Nerudova 1095, Kuřim

(210) **O 160560**
 (220) 31.10.2000
 (320) 22.05.2000
 (511) 12
 (540)

MONROE REFLEX

(510) (12) části vozů, zejména tlumiče nárazů a opěrky.

(730) **Tenneco Automotive Operating Company Inc.**, 500 North Field Drive, Lake Forest, Spojené státy americké, Illinois

(740) JUDr. Karel Čermák, advokát, Národní třída 32, Praha 1

(210) **O 160591**
 (220) 01.11.2000
 (320) 01.11.2000
 (511) 35, 36, 42
 (540)

MELICA

(510) (35) odborné ekonomické a účetní poradenství, ekonomické prognózy; (36) služby spojené s koupí a prodejem nemovitostí, činnost realitní kanceláře, zprostředkování; (42) rešerše.

(730) **Severočeská ekonomika s.r.o.**, Štefánikova 246/1, Ústí nad Labem, Česká republika

(740) JUDr. Michalec Jan, Dlouhá 5, Ústí nad Labem

(210) **O 160598**
 (220) 01.11.2000
 (320) 01.11.2000
 (511) 35, 36, 38, 39, 41, 42

(540)



(510) (35) propagační činnost, kancelářské práce, pomoc při řízení obchodní činnosti, obchodní administrativy; (36) služby peněžní, nemovitostní, finanční, zpracování kompletních analýz a strategií finančního managementu fyzických a právnických osob; (38) komunikace prostřednictvím Internetu; (39) organizování cest; (41) školení, zábava, sportovní a kulturní aktivity; (42) programování počítači.

(730) **AGW.CZ, s.r.o.**, Prokopská 8, Praha 1, Česká republika

(210) **O 160599**

(220) 01.11.2000

(320) 01.11.2000

(511) 35, 36, 38, 39, 41, 42

(540)



(510) (35) propagační činnost, kancelářské práce, pomoc při řízení obchodní činnosti, obchodní administrativy; (36) služby peněžní, nemovitostní, finanční, zpracování kompletních analýz a strategií finančního managementu fyzických a právnických osob; (38) komunikace prostřednictvím Internetu; (39) organizování cest; (41) školení, zábava, sportovní a kulturní aktivity; (42) programování počítači.

(590) Barevná

(730) **AGW.CZ, s.r.o.**, Prokopská 8, Praha 1, Česká republika

(210) **O 160606**

(220) 01.11.2000

(320) 01.11.2000

(511) 5

(540)

ULALA

(510) (5) herbicidy, insekticidy, fungicidy a nematocidy.

(730) **ISHIHARA SANGYO KAISHA, LTD.**, 3-15, Edobori, 1-chome, Nishi-ku, Osaka, Japonsko

(740) JUDr. Matějka Jan, Advokátní a patentová kancelář Čermák, Hořejš, Vrba, Národní 32, Praha 1

(210) **O 160607**

(220) 01.11.2000

(320) 01.11.2000

(511) 5

(540)

MAINMAN

(510) (5) herbicidy, insekticidy, fungicidy a nematocidy.

(730) **ISHIHARA SANGYO KAISHA, LTD.**, 3-15, Edobori, 1-chome, Nishi-ku, Osaka, Japonsko

(740) JUDr. Matějka Jan, Advokátní a patentová kancelář Čermák, Hořejš, Vrba, Národní 32, Praha 1

(210) **O 160608**

(220) 01.11.2000

(320) 01.11.2000

(511) 5

(540)

TEPPEKI

(510) (5) herbicidy, insekticidy, fungicidy a nematocidy.

(730) **ISHIHARA SANGYO KAISHA, LTD.**, 3-15, Edobori, 1-chome, Nishi-ku, Osaka, Japonsko

(740) JUDr. Matějka Jan, Advokátní a patentová kancelář Čermák, Hořejš, Vrba, Národní 32, Praha 1

(210) **O 160618**

(220) 01.11.2000

(320) 01.11.2000

(511) 35, 38, 41

(540)

BLANÍK 95fm

(510) (35) propagační činnost, reklama; (38) vysílání vědeckých, vzdělávacích, výchovných, zábavných, hudebních, sportovních, kulturních a jiných rozhlasových programů; (41) zábava, kulturní aktivity.

(730) **CITY MULTIMEDIA spol. s r.o.**, Korunní 98, Praha 10, Česká republika

(210) **O 160633**

(220) 02.11.2000

(320) 02.11.2000

(511) 32, 33, 42

(540)

FRUIT DISTILLERY

(510) (32) nealkoholické nápoje syčené i nesyčené, včetně nápojů minerálních, šumivých, iontových a energetických, sirupy, koncentráty a jiné přípravky pro přípravu nápojů, ovocné a zeleninové šťávy, mošty, ovocné nektary a nápoje z ovocných šťáv, stolní a minerální vody, diabetické a dietetické nápoje neléčebné, práškové nealkoholické nápoje, práškové přípravky a příchutě pro výrobu nealkoholických nápojů a likérů, obohacené vitamínové nápoje a koncentráty, nealkoholické aperitivy; (33) alkoholické nápoje, zejména likéry, destiláty, lihoviny, vinné nápoje, vína včetně šumivých, perlivých a sektů, aperitivy, vína a likéry pro trávení, dětské nealkoholické sekty, nízkoalkoholické míchané nápoje, bowle a jiné alkoholické nápoje obsahující ovoce; (42) výzkum, vývoj a poradenská činnost v oblasti alkoholických a nealkoholických nápojů.

(730) **FRUIT DISTILLERY s.r.o.**, Moravské Bránice 359, Česká republika

(740) Ing. Soukup Petr, Patentová kancelář, Švédská 3, Olomouc

(210) **O 160657**

(220) 02.11.2000

(320) 02.11.2000

(511) 25

(540)



(510) (25) oděvy, obuv, kloboučnické zboží.

(730) **Di-eM textiles s.r.o.**, Komenského 132, Humpolec, Česká republika(210) **O 160666**

(220) 02.11.2000

(320) 02.11.2000

(511) 16, 33

(540)

sklepmistr ČVZ

(510) (16) papírové obaly na víno, etikety; (33) víno.

(730) **České vinařské závody a.s.**, Bělehradská 13, Praha 4, Česká republika

(740) JUDr. Sokolová Iveta, advokátka, Patočkova 39, Praha 6

(210) **O 160667**

(220) 02.11.2000

(320) 02.11.2000

(511) 16, 33

(540)

sklepmistr

(510) (16) papírové obaly na víno, etikety; (33) víno.

(730) **České vinařské závody a.s.**, Bělehradská 13, Praha 4, Česká republika

(740) JUDr. Sokolová Iveta, advokátka, Patočkova 39, Praha 6

(210) **O 160687**

(220) 03.11.2000

(320) 03.11.2000

(511) 35

(540)

BARTERland

(510) (35) zprostředkovatelské a obstaravatelské služby při provozu obchodu včetně sladování konkrétních poptávek a nabídek při uzavírání obchodů.

(730) **František Zifčák - eu DEAL**, Areál - rekreace Třemešek, Oskava, Česká republika

(740) Kühnel Egon, Kühnel - Patentová kancelář, Oblá 56, Brno - Kamenný vrch

(210) **O 160712**

(220) 03.11.2000

(320) 03.11.2000

(511) 9, 35, 38, 41, 42

(540)

Tech Data

(510) (9) data, databáze a jiné informační produkty na magnetických, elektronických a optických nosičích, související software a hardware, nosiče dat všeho druhu spadající do tř.9, elektronické a datové sítě, multimediální aplikace, 3D animace, multimediální informační katalogy, elektronické časopisy, elektronická periodika a knihy v elektronické podobě, software pro počítače, programové vybavení pro informační technologie a pro komunikaci, programové vybavení umožňující elektronické obchodování, videohry, nahraný software na CD a DVD discích a magnetických médiích, magnetické disky, optické disky, čtecí zařízení optických a magnetických disků, kompaktní disky, magnetické pásky, výrobky výpočetní

techniky, jako např. počítače, mikropočítače, notebooky, tiskárny, monitory, scannery, doplňkové vybavení, např. myši, klávesnice, diskety a programové vybavení, spotřební materiál, telekomunikační technika zejména telefony, faxy, zařízení pro reprodukci dat, kopírovací stroje, spotřební elektronika, elektronické sítě, přístroje pro audiovizuální komunikaci, přístroje pro záznam, převod a reprodukci zvuku nebo obrazu a jejich součástí, zařízení pro zpracování informací, systémy informačních technologií zařazené do tř.9, systémy výpočetní, komunikační a informační techniky zařazené ve tř.9, satelitní komplexy, elektronické řídicí systémy a přístroje, optické a optickoelektrické přístroje; (35) poradenské a konzultační služby v oblasti reklamy na Internetu, reklama na Internetu, zajištění reklamních kampaní, obchodní management a podnikatelské poradenství, odborné obchodní poradenství, poskytování informací a poradenství ve vztahu k prodejním službám, komerční využití Internetu v oblastech komerčních internetových médií a vyhledávacích služeb, on-line inzerce, prezentace uživatelů na stránkách World Wide Web v počítačové síti Internet, systemizace informací do počítačových databází, pronájem kancelářských strojů a zařízení; (38) informační kancelář, služby zabezpečující audiovizuální komunikaci prostřednictvím informačních a telekomunikačních sítí, např. počítačové sítě Internet, satelitu, rozšiřování, zveřejňování a přenos informací prostřednictvím informačních a telekomunikačních prostředků a sítí, satelitů, výměna a šíření informací a zpráv prostřednictvím telekomunikační sítě, datové sítě, informační nebo komunikační nebo elektronické techniky, šíření elektronických časopisů, elektronických periodik a knih v elektronické podobě prostřednictvím počítačové sítě, pomocí satelitů, komunikace pomocí terminálů, komunikace pomocí telegrafu, dálnopisu, telefonu, mobilních telekomunikačních síťových služeb s využitím drátového vedení a/nebo satelitů a/nebo mikrovlnného spojení a/nebo rádiového spojení, elektronická pošta, počítačový přenos obrazu a zvuku, komunikace a transakce v síti, poskytování datových a telekomunikačních služeb, služby konverze přenosového protokolu, formátu a kódu, služby zprostředkování přístupu k počítačové síti, služby datové sítě, pronájem informačních a komunikačních míst, služby hlasové schránky, služby krátkých textových zpráv; (41) nahrávání nosičů zvukových nebo obrazově zvukových, převádění médií do elektronické podoby a jejich šíření, půjčování nahraných zvukových a nebo obrazově zvukových záznamů, tvorba a šíření audiovizuálních děl; (42) návrh programového vybavení, aktualizace programového vybavení, údržba programového vybavení, programování počítačů, pronájem doby přístupu k databázi, technické studie v oblasti počítačů a programového vybavení, pronájem programového vybavení a počítačů, základní a aplikovaný výzkum, podpora rozvoje komerčního využití Internetu i jiných počítačových, datových a komunikačních sítí, vyhledávací služby, výzkum a vývoj a tvorba systémů pro elektronické obchodování včetně příslušného software a hardware, know-how pro oblast elektronického obchodování a informačních technologií, tvorba software, programování internetových databázových systémů a internetových aplikací, programování multimediálních aplikací, vytváření a modelování 3D animací, interaktivních a grafických programů, tvorba multimediálních dokumentů, prezentací, aplikací, katalogů, konstrukce WWW prezentací a řešení WWW serverů, počítačové animace a vizualizace, programové projekty, tvorba informačních databází, poradenství v oblasti počítačového hardware.

- (730) **Vatos Trading Ltd.**, Makarios, Ave. 223, Limasol, Kypr
 (740) Ing. Vandělíková Jana, Bohemia Patent, Petráská 12, Praha 1

- (210) **O 160723**
 (220) 06.11.2000
 (320) 06.11.2000
 (511) 1, 2, 17
 (540)

LAZUROL

- (510) (1) chemické výrobky určené pro průmysl, vědy a fotografie, jakož i pro zemědělství, zahradnictví a lesnictví, to vše spadající do této třídy; (2) barvy, nátěry, laky, lazury, ředidla, ochranné výrobky proti korozi a proti deteriorizaci dřeva; (17) kaučuk, gutaperča, guma, asbest, slída a výrobky z těchto materiálů, to vše spadající do této třídy.

- (730) **BARVY A LAKY PRAHA s.r.o.**, Štěrboholská 571, Praha 10, Česká republika

- (210) **O 160785**
 (220) 08.11.2000
 (320) 08.11.2000
 (511) 9, 35, 36, 38
 (540)

BAFIR

- (510) (9) softwarový bankovní informační systém pro zpracování plateb; (35) propagační činnost a reklama; (36) peněžní a finanční služby; (38) šíření a výměna informací a zpráv, získávání zpráv a informací prostřednictvím počítačové sítě, zejména Internetu, vyhledávací služby na Internetu.

- (730) **DEUTSCHE BANK AKTIENGESELLSCHAFT**, Taunusanlage 12, Frankfurt nad Mohanem, Německo
 (740) JUDr. Jindra Tomáš, advokát, U Prašné brány 3, Praha 1

- (210) **O 160786**
 (220) 08.11.2000
 (320) 08.11.2000
 (511) 9, 35, 36, 38
 (540)

B@FIR

- (510) (9) softwarový bankovní informační systém pro zpracování plateb; (35) propagační činnost a reklama; (36) peněžní a finanční služby; (38) šíření a výměna informací a zpráv, získávání zpráv a informací prostřednictvím počítačové sítě, zejména Internetu, vyhledávací služby na Internetu.

- (730) **DEUTSCHE BANK AKTIENGESELLSCHAFT**, Taunusanlage 12, Frankfurt nad Mohanem, Německo
 (740) JUDr. Jindra Tomáš, advokát, U Prašné brány 3, Praha 1

- (210) **O 160796**
 (220) 08.11.2000
 (320) 04.07.2000
 (511) 38, 42
 (540)

TTYL

- (510) (38) telekomunikační služby, včetně mobilních telekomunikačních služeb, datové komunikační služby, včetně mobilních datových komunikačních služeb, služby v oblasti globálních datových sítí, včetně služeb v oblasti mobilních globálních datových sítí, globální datové a

telekomunikační sítě, včetně mobilních globálních datových a telekomunikačních sítí, elektronický přenos, odesílání a přijímání zpráv, zvuku, dat, obrázků a řeči, zákaznické informační služby založené na datových sítích, služby WAP; (42) technické plánování a vývoj lokálních a globálních telekomunikačních sítí, datových komunikačních sítí a mobilních telekomunikačních sítí a telekomunikačních sítí k dodatečnému napojení na globální datové sítě a další datové a telekomunikační sítě, včetně mobilních.

- (730) **TTYL AS**, Karenslyst Allé 11, Oslo, Norsko
 (740) Mgr. Petra S. de Brantes, KOREJZOVÁ & SPOL. Advokátní a patentová kancelář, Spálená 29, Praha 1

- (210) **O 160797**
 (220) 08.11.2000
 (320) 19.09.2000
 (511) 38, 42
 (540)

TTYL

- (510) (38) telekomunikační služby, včetně mobilních telekomunikačních služeb, datové komunikační služby, včetně mobilních datových komunikačních služeb, služby v oblasti globálních datových sítí, včetně služeb v oblasti mobilních globálních datových sítí, globální datové a telekomunikační sítě, včetně mobilních globálních datových a telekomunikačních sítí, elektronický přenos, odesílání a přijímání zpráv, zvuku, dat, obrázků a řeči, zákaznické informační služby založené na datových sítích, služby WAP; (42) technické plánování a vývoj lokálních a globálních telekomunikačních sítí, datových komunikačních sítí a mobilních telekomunikačních sítí a telekomunikačních sítí k dodatečnému napojení na globální datové sítě a další datové a telekomunikační sítě, včetně mobilních.

- (730) **TTYL AS**, Karenslyst Allé 11, Oslo, Norsko
 (740) Mgr. Petra S. de Brantes, KOREJZOVÁ & SPOL. Advokátní a patentová kancelář, Spálená 29, Praha 1

- (210) **O 160806**
 (220) 08.11.2000
 (320) 08.11.2000
 (511) 18, 25, 28
 (540)

LI-NING

- (510) (18) náprsní tašky, tašky, ruksaky (batohy); (25) sportovní oděvy, obuv, ponožky, čepice, rukavice, kravaty, šály, opasky; (28) míče všeho druhu, sportovní rakety všeho druhu, rukavice pro sportovní hry, rukavice golfové, rukavice pro šermíře.

- (730) **BEIJING LI-NING SPORTS GOODS CO., LTD.**, 12 Floor, North Tower, The New World Center, Beijing, Čína
 (740) JUDr. Rott Vladimír, Rott, Růžička a Guttman, patentová, známková a právní kancelář, Nad Štolou 12, Praha 7

- (210) **O 160807**
 (220) 08.11.2000
 (320) 08.11.2000
 (511) 18, 25, 28

(540)



(510) (18) náprsní tašky, tašky, ruksaky (batohy); (25) sportovní oděvy, obuv, ponožky, čepice, rukavice, kravaty, šály, opasky; (28) míče všeho druhu, sportovní rakety všeho druhu, rukavice pro sportovní hry, rukavice golfové, rukavice pro šermíře.

(730) **BEIJING LI-NING SPORTS GOODS CO., LTD**,
12 Floor, North Tower, The New World Center,
Beijing, Čína

(740) JUDr. Rott Vladimír, Rott, Růžička a Guttman, patentová,
známková a právní kancelář, Nad Štolou 12, Praha 7

(210) **O 160810**

(220) 08.11.2000

(320) 08.11.2000

(511) 9, 42

(540)

REFACO

(510) (9) průmyslové řídicí systémy, počítače průmyslové, spotřební elektronika; (42) tvorba, vývoj a instalace počítačových programů.

(730) **AMIT spol. s r.o.**, Vysočanská 240/107, Praha 9,
Česká republika

(210) **O 160815**

(220) 08.11.2000

(320) 08.11.2000

(511) 35, 41, 42

(540)

GASTRO FORUM

(510) (35) zprostředkovatelská a obstaravatelská činnost v oblasti propagace firem a výrobků, marketing, reklamní, inzertní a propagační služby; (41) veletrhy a výstavy neobchodní; (42) služby restaurační a ubytovací, služby spojené s opatřováním hostesek, a to v rámci pořádání veletrhů a výstav.

(730) **TERINVEST, s.r.o.**, Legerova 15, Praha 2, Česká
republika

(210) **O 160817**

(220) 08.11.2000

(320) 08.11.2000

(511) 3, 29, 30, 32, 33, 34

(540)

GASTROSTELLA

(510) (3) přípravky pro bělení a jiné prací prostředky, přípravky pro čištění, leštění, odmašťování a broušení, mýdlo, parfumerie, vonné oleje, kosmetika, vlasové vody, zubní pasty; (29) maso, ryby, drůbež a zvěřina, masové výtažky, ovoce a zelenina konzervované, sušené a zavařené, džemy a kompoty, vejce, mléko a mléčné výrobky, oleje a tuky jedlé; (30) káva, čaj, kakao, cukr, rýže, tapioka, ságo, kávové náhražky, mouka a přípravky z obilnin, chléb, pečivo, cukrovinky, zmrzlina, med, sirup melasový, droždí, prášky do těsta, sůl, hořčice, ocet, nálevy k ochucení, koření; (32) piva, minerální vody, šumivé nápoje a jiné nápoje nealkoholické, nápoje a šťávy ovocné, sirupy a jiné přípravky ke zhotovení nápojů; (33) alkoholické nápoje; (34) tabák, potřeby pro kuřáky, zápalky.

(730) **GASTROSTELLA a.s.**, Koněvova 41-43, Praha 3,
Česká republika

(210) **O 160834**

(220) 09.11.2000

(320) 09.11.2000

(511) 35, 36, 39

(540)

EFIS

(510) (35) zprostředkovatelská a obstaravatelská činnost v oblasti obchodu, pronájem kancelářských strojů, pronájem reklamních materiálů, organizačně-ekonomické poradenství, reklama, propagace, marketing, agentura dovozní a vývozní; (36) finanční a operativní leasing, činnost realitní kanceláře, zejména zprostředkování, pronájem, správa, odhady a oceňování nemovitostí; (39) pronájem motorových vozidel, garáží, parkovišť a skladovacích prostorů.

(730) **EFIS a.s.**, Na Hroudě 19, Praha 10, Česká republika

(740) Ing. Jupa Francis, patentový zástupce, Měchenická 4, Praha
4

(210) **O 160835**

(220) 09.11.2000

(320) 09.11.2000

(511) 35, 36, 39

(540)



(510) (35) zprostředkovatelská a obstaravatelská činnost v oblasti obchodu, pronájem kancelářských strojů, pronájem reklamních materiálů, organizačně-ekonomické poradenství, reklama, propagace, marketing, agentura dovozní a vývozní; (36) finanční a operativní leasing, činnost realitní kanceláře, zejména zprostředkování, pronájem, správa, odhady a oceňování nemovitostí; (39) pronájem motorových vozidel, garáží, parkovišť a skladovacích prostorů.

(730) **EFIS a.s.**, Na Hroudě 19, Praha 10, Česká republika

(740) Ing. Jupa Francis, patentový zástupce, Měchenická 4, Praha
4

(210) **O 160857**

(220) 09.11.2000

(320) 09.11.2000

(511) 35, 36

(540)

domino

(510) (35) pomoc při řízení obchodní činnosti, obchodní administrativa, kancelářské práce, marketing; (36) služby finanční, peněžní, nemovitostní a pojišťovací zejména přijímání vkladů od veřejnosti, poskytování úvěrů, investování do cenných papírů na vlastní účet, financování pronájmů, platební styk a zúčtování, vydávání platebních prostředků jako platebních karet, cestovních šeků, poskytování záruk, otevírání akreditivů, obstarávání inkasa, obchodování s devizovými hodnotami v oblasti termínovaných obchodů a opcí včetně kurzových a úrokových obchodů, s převoditelnými cennými papíry a to na vlastní účet nebo na účet klienta, účast na vydávání akcií a poskytování souvisejících služeb, finanční makléřství, poskytování porad ve věcech podnikání, obhospodařování cenných papírů klienta na jeho účet,

uložení a správa cenných papírů nebo jiných hodnot, výkon funkce depozitáře investičního fondu, směnárská činnost, poskytování bankovních informací, pronájem bezpečnostních schránek.

- (730) **Komerční banka, a. s.**, Na Příkopě 33, Praha 1, Česká republika

(210) **O 160877**

(220) 10.11.2000

(320) 10.11.2000

(511) 5, 35

(540)

SORBEX

- (510) (5) přípravek pro pohlcování vlhkosti a/nebo pachů v prostorách pro úschovu a ukládání potravin, přípravek pro pohlcování vlhkosti a/nebo pachů v sociálních zařízeních a v úložných prostorách domácností, jako v šatnících, nebo botnicích; (35) zajišťování nákupu a odbytu uvedených výrobků.

- (730) **QUARTIS, s.r.o.**, Radimova 36, Praha 6 - Břevnov, Česká republika

- (740) **Andrés Mírek**, Bělidelská 12, Olomouc

(210) **O 160880**

(220) 10.11.2000

(320) 10.11.2000

(511) 37, 39, 40

(540)



- (510) (37) topenářství, zámečnictví, montáž, oprava, údržba vyhrazených elektrických zařízení, vodoinstalatérství, montáž, oprava vyhrazených plynových zařízení, provádění staveb včetně jejich změn, udržovacích prací na nich a jejich odstraňování, opravy a montáž měřidel; (39) rozvod tepla, rozvod elektřiny; (40) výroba tepla, výroba elektřiny.

(590) Barevná

- (730) **TŘEBÍČSKÁ TEPELNÁ SPOLEČNOST s.r.o.**, Kubišova 1230, Třebíč, Česká republika

(210) **O 160888**

(220) 10.11.2000

(320) 10.11.2000

(511) 7, 9, 41, 42

(540)

ROCKWELL AUTOMATION

- (510) (7) ložiska hřídelů, závěsy hřídelů, ložiska, hřídelové spojky, objímky, prstence, kroužky a příruby pro ložiska a stroje, spojky (s výjimkou spojek pro pozemní vozidla), převody, ozubená kola a soukoulí (s výjimkou těch, které jsou určeny pro pozemní vozidla), lanovnice a kladky (stroje nebo části strojů), řetězová kola (s výjimkou těch, která jsou určena pro pozemní vozidla), řemenice (s výjimkou těch, které jsou určeny pro pozemní vozidla), elektrické motory a elektrické hnací stroje (s výjimkou pro pozemní vozidla), zdvihací a dopravní stroje, hnací převodová strojní zařízení (s výjimkou pro pozemní vozidla) a jejich části; (9) elektrické a elektronické

ovládací zařízení a systémy, jejich příslušenství a díly, počítačový software a hardware; (41) výcvik, kursy, školení, instruktáže; (42) instalace, opravy a údržba počítačového softwaru, počítačové poradenství, počítačové programování, počítačový design, počítačové inženýrství a služby technické podpory v oblasti průmyslové automatizace a údržby staveb.

- (730) **Allen-Bradley Company, LLC**, 1201 South Second Street, Milwaukee, Spojené státy americké, Wisconsin

- (740) **JUDr. Korejzová Zdeňka, KOREJZOVÁ & SPOL.**
Advokátní a patentová kancelář, Spálená 29, Praha 1

(210) **O 160921**

(220) 13.11.2000

(320) 13.11.2000

(511) 6, 14, 16, 19, 20, 21, 35, 40, 41, 42

(540)



- (510) (6) obecné kovy a jejich slitiny a kovové potahy; (14) vzácné kovy a jejich slitiny a výrobky z těchto látek; (16) papír, lepenka a výrobky z těchto materiálů, malby; (19) stavební materiály nekovové, nekovové pomníky; (20) nábytek, zrcadla, rámy, umělecké výrobky, zejména umělecko-průmyslové výrobky ze dřeva, vosku, sádry nebo plastických hmot, umělecké truhlářské výrobky, sochy ze dřeva, vosku, sádry nebo plastických hmot; (21) náčiní a nádoby pro domácnost nebo kuchyň, keramika; (35) e-business - obchodování prostřednictvím internetu, propagace výrobků a služeb prostřednictvím internetu; (40) zpracování materiálů a pokovování; (41) dálkové školení a vyučování, vydávání časopisů, knih; (42) programování pro počítače, tvorba www stránek.

- (730) **Dvořák Jiří**, Jiráskova 1382, Pelhřimov, Česká republika

(210) **O 160927**

(220) 13.11.2000

(320) 13.11.2000

(511) 30

(540)

FLIP

- (510) (30) zmrzlina všeho druhu, včetně výrobků obsahujících převážně zmrzlinu.

- (730) **Schöller, zmrzlina a mražené výrobky, s.r.o.**,

Nupaky č. 145, Dobřejšovice u Prahy, Česká republika

- (740) **Darník Rudolf**, patentový zástupce, Vikova 1145, Praha 4

(210) **O 160928**

(220) 13.11.2000

(320) 13.11.2000

(511) 18, 25

(540)

MANGO

- (510) (18) kůže, výrobky z kůže, imitace kůže; (25) oděvy, obuv, kloboučnické zboží.

- (730) **Seidlová Vladimíra**, Gagarinova 9, Mikulov, Česká republika

(210) **O 160942**

(220) 13.11.2000

(320) 13.11.2000

(511) 7, 8, 37, 42

(540)

JIVOMAT

- (510) (7) hydraulické stroje, zařízení, agregáty a strojní nářadí, vč. jejich konstrukčních částí, např. hnacích jednotek a kompresorů- hydraulické strojní motory a ovládací zařízení - stavební a silniční stroje, zejména beranidla, buchary, strojní čerpadla, drtiče, strojní hevery, míchače a mísiče, parní válce, pěstovací stroje a pěstovadla, strojní rozprašovače, vrátky a strojní zvedáky, komunální stroje, zejména čistící a oplachovací silniční stroje, strojní třídíče odpadu; (8) ruční nástroje a nářadí, zejména stavební; (37) montáž, údržba, opravy a rekonstrukce hydraulických strojů, zařízení a agregátů, vč. jejich konstrukčních dílů, strojního nářadí a hnacích jednotek stavebních, silničních a komunálních strojů a nástrojů, vč. ručního nářadí; (42) výzkum, vývoj hydraulických strojů, zařízení a agregátů, vč. jejich konstrukčních dílů, hnacích jednotek a strojního nářadí, stavebních, silničních a komunálních strojů a ručních nástrojů a nářadí, vč. jejich projektování a konstruování - tvorba software, interaktivní a grafické programy - odborné projekčně-inženýrské, odborné a technické poradenství v daných oborech.
- (730) **Ing. Hofman Ivo**, Čajkovského 14, Praha 3, Česká republika
- (740) Mgr. Machatová Marcela, patentový zástupce, DMH-patentová a známková kancelář, Pospíšilova 2, Praha 3

- (210) **O 160955**
 (220) 14.11.2000
 (320) 14.11.2000
 (511) 35, 41
 (540)

Obilnářské listy

- (510) (35) propagační činnost; (41) vydavatelská činnost, vydávání periodika.
- (730) **Zemědělský výzkumný ústav Kroměříž, s.r.o.**, Havlíčkova 2787, Kroměříž, Česká republika
- (740) Ing. Střelák Jiří, Pařížská 17, Praha 1

- (210) **O 160976**
 (220) 14.11.2000
 (320) 14.11.2000
 (511) 9, 35, 36, 42
 (540)



- (510) (9) data, databáze a jiné informační produkty na magnetických, elektronických a optických nosičích, související software, data, databáze, informační produkty v elektronických, datových, informačních a telekomunikačních sítích a související software, databázové produkty v elektronické podobě, nosiče dat či záznamů nahané i nenahané, elektronické nebo datové nebo informační sítě, interaktivní a grafické programy, software zejména pro přenos dat, dešifrovací soustavy, programové vybavení pro informační technologie a pro komunikaci, programové vybavení umožňující elektronické obchodování; (35) automatizované zpracování dat v oblasti finančních operací, zejména v souvislosti s vyřizováním pohledávek včetně inkasa pohledávek, činnost účetních, ekonomických a organizačních poradců, organizační projekty a informační projekty techniky, služby zahrnující záznam, přenos, přepis, převod, vypracování, kompilaci, přenášení nebo systematickosti písemných sdělení a/nebo záznamů, využívání nebo kompilaci matematických a statistických údajů, řízení, obsluha a provozování výměny dat zejména v platebním styku a bankovníctví; (36) služby

- týkající se finančních operací, zúčtování, vymáhání pohledávek jakož i s tím upomínkové řízení ve věci inkasa pohledávek, poskytování porad ve věcech financí, poskytování finančních informací; (42) kódování a dekódování zabezpečovacích systémů, tvorba informačních databází, tvorba multimediálních aplikací, programování.
- (590) Barevná
- (730) **Kvesta, s.r.o.**, Plavínova 278/21, Praha 3, Česká republika
- (740) Ing. Vandělíková Jana, Bohemia Patent, Petráská 12, Praha 1

- (210) **O 160981**
 (220) 14.11.2000
 (320) 14.11.2000
 (511) 9
 (540)

SMF-28e

- (510) (9) optická vlákna.
- (730) **CORNING INCORPORATED**, One Riverfront Plaza, Corning, Spojené státy americké, New York
- (740) JUDr. Otakar Švorčík, Společná advokátní kancelář Všečeka Zelený Švorčík Kalenský, Hálkova 2, Praha 2

- (210) **O 160990**
 (220) 14.11.2000
 (320) 14.11.2000
 (511) 9, 35, 39, 41, 42
 (540)

PAXONIX

- (510) (9) software poskytovaný prostřednictvím internetu pro vyvíjení balení výrobků a strategií distribuce zboží; (35) obchodně marketingové poradenské služby v oblastech balení výrobků, designu výrobků, výroby obalů a distribuce výrobků, zprostředkovatelské služby v oblasti výroby obalů; (39) poradenské služby v oblastech balení výrobků a distribuce výrobků, zprostředkování distribuce výrobků, poskytování informací v oblastech balení výrobků a distribuce výrobků prostřednictvím internetu; (41) školení v oblasti designu obalů, obalových materiálů a distribuce výrobků; (42) poradenské služby v oblasti designu výrobků, odborné technické poradenství v oblasti výroby obalů, zprostředkovatelské služby v oblasti designu obalů, poskytování informací v oblasti designu výrobků prostřednictvím internetu, poskytování odborných technických informací v oblasti výroby obalů prostřednictvím internetu, design obalových výrobků.
- (730) **Westvaco Corporation**, 299 Park Avenue, New York, Spojené státy americké, New York
- (740) JUDr. Rott Vladimír, Rott, Růžička a Guttman, patentová, známková a právní kancelář, Nad Štolou 12, Praha 7

- (210) **O 161093**
 (220) 15.11.2000
 (320) 15.11.2000
 (511) 16, 35, 39, 41, 42
 (540)



- (510) (16) tiskoviny, knihy, brožované knihy, časopisy, publikace, příručky, brožury, ročenky, kalendáře, noviny, oběžníky, katalogy, plakáty, formuláře, obaly papírové,

- papírové obaly na spisy, obaly na doklady, spisové doklady (zařazovače), obálky, kapsy z papíru nebo z plastických hmot, papír a výrobky z papíru všeho druhu; lepenka a kartonážní výrobky, lepenkové nebo papírové škatule, plastové fólie na balení, balicí materiály; (35) zprostředkování obchodu, reklama, zásilkové reklamní služby, rozšiřování reklamních nebo inzertních oznámeních, rozšiřování reklamních materiálů zákazníkům (letáky, prospekty, tiskoviny, vzorky), zaslání reklamních materiálů zákazníkům, vydávání a aktualizování reklamních materiálů, zveřejňování reklamních nebo náborových textů, vydávání reklamních nebo náborových textů, pronájem reklamních prostorů (ploch), kopírování, kopírování nebo rozmnožování dokumentů, dokladů, tiskovin, propagace v oblasti obchodu a reklamy; (39) distribuce tiskovin a novin, distribuce výrobků na dobírku, pronájem dvojstopych vozidel, pronájem kol a lyží; (41) vydávání textů s výjimkou reklamních nebo náborových, vydávání knih, ediční činnost, nakladatelská činnost; (42) provozování turistických nocleháren a chat.
- (730) **Poradce, s.r.o.**, Štefánikova 2, Český Těšín, Česká republika
- (740) Müller Václav, patentový zástupce, Filipova 2016, Praha 4

(210) **O 161107**

(220) 15.11.2000

(320) 15.11.2000

(511) 30

(540) **WRIGLEY'S COOL AIR**

(510) (30) cukrovinky včetně žvýkaček.

(730) **Wm. WRIGLEY Jr. Company**, Wrigley Building, 410 N. Michigan Avenue, Chicago, Spojené státy americké, Illinois

(740) Mgr. Petra S. de Brantes, KOREJZOVÁ & SPOL. Advokátní a patentová kancelář, Spálená 29, Praha 1

(210) **O 161117**

(220) 15.11.2000

(320) 15.11.2000

(511) 35, 41, 42

(540)

LOGOPEDICKÁ SPOLEČNOST MILOŠE SOVÁKA

LOGOPEDIC SOCIETY OF MILOŠ SOVÁK

(510) (35) propagační činnost; (41) výchova, vzdělávání, kulturní aktivity; (42) léčebná péče, vědecký výzkum.

(730) **LOGOPEDICKÁ SPOLEČNOST MILOŠE SOVÁKA**, M. D. Rettigové 4, Praha 1, Česká republika

(210) **O 161118**

(220) 15.11.2000

(320) 15.11.2000

(511) 25

(540) **NAPPE**

(510) (25) oděvy, obuv, kloboučnické zboží, oděvní doplňky patřící do této třídy.

(730) **NAPPE CZ, s.r.o.**, Tichá 496, Hradec Králové, Česká republika

(210) **O 161176**

(220) 20.11.2000

(320) 20.11.2000

(511) 16, 25, 35, 36, 37, 39, 42

(540)



(510) (16) papír a lepenka, výrobky z papíru a lepenky, tiskařské výrobky, tiskoviny, tištěné publikace, vzory na kopírování, knižní vazby, zeměpisné mapy, těž plány měst a aglomerací, tabule reklamní z papíru nebo lepenky, prospekty, pohlednice, tiskopisy, propagační předměty z výrobků ve třídě 16 (např. těžítka, tužky a psací potřeby, podložky na psaní, nálepky, nože na dopisy a papír, ubrousky, prostírání, vlaječky, záložky do knih, sáčky z papíru a plastických hmot); (25) oděvy, obuv, kloboučnické zboží (včetně koženého); (35) účetnictví, vedení účetních knih, účetní a obchodní poradenství, zpracování textů a dat, včetně automatizovaného zpracování dat, odborné obchodní poradenství, poradenství při vedení podniku, pronájem kancelářských strojů a zařízení; (36) realitní kancelář, pronájem a zprostředkování nemovitostí, leasing; (37) čištění šatstva i chemické, praní, žehlení a mandlování prádla, výkopové práce, údržba a opravy vozidel; (39) pronájem automobilů a vozidel, zprostředkování dopravy, balení a skladování zboží; (42) hostinská činnost, pronájem počítačů, prodejních automatů a zemědělských nástrojů a zařízení, odborné poradenství s výjimkou obchodního.

(730) **MANTILA s. r. o.**, Hlinky 27, Brno, Česká republika

(740) Martin Kořistka, patentový zástupce, Karpatská 3, Brno

(210) **O 161178**

(220) 20.11.2000

(320) 20.11.2000

(511) 2

(540)

AQUACOL

(510) (2) barvy, nátěry, laky.

(730) **STACOL a.s.**, Americká 35/177, Praha 2, Česká republika

(740) Tichá Laura, Známková kancelář Praha, v.o.s., p.o.box 46, Praha 5

(210) **O 161179**

(220) 20.11.2000

(320) 20.11.2000

(511) 2

(540)

AQUAREX

(510) (2) barvy, nátěry, laky.

(730) **STACOL a.s.**, Americká 35/177, Praha 2, Česká republika

(740) Tichá Laura, Známková kancelář Praha, v.o.s., p.o.box 46, Praha 5

(210) **O 161180**

(220) 20.11.2000

(320) 20.11.2000

(511) 2

(540)

AQUASIL

(510) (2) barvy, nátěry, laky.

(730) **STACOL a.s.**, Americká 35/177, Praha 2, Česká republika

(740) Tichá Laura, Známková kancelář Praha, v.o.s., p.o.box 46, Praha 5

(210) **O 161181**
 (220) 20.11.2000
 (320) 20.11.2000
 (511) 2
 (540)

AXAPUR

(510) (2) barvy, nátěry, laky.
 (730) **STACOL a.s.**, Americká 35/177, Praha 2, Česká republika
 (740) Tichá Laura, Znamková kancelář Praha, v.o.s., p.o.box 46, Praha 5

(210) **O 161182**
 (220) 20.11.2000
 (320) 20.11.2000
 (511) 2
 (540)

COLIOPUR

(510) (2) barvy, nátěry, laky.
 (730) **STACOL a.s.**, Americká 35/177, Praha 2, Česká republika
 (740) Tichá Laura, Znamková kancelář Praha, v.o.s., p.o.box 46, Praha 5

(210) **O 161183**
 (220) 20.11.2000
 (320) 20.11.2000
 (511) 2
 (540)

COLORTEX

(510) (2) barvy, nátěry, laky.
 (730) **STACOL a.s.**, Americká 35/177, Praha 2, Česká republika
 (740) Tichá Laura, Znamková kancelář Praha, v.o.s., p.o.box 46, Praha 5

(210) **O 161184**
 (220) 20.11.2000
 (320) 20.11.2000
 (511) 2
 (540)

NICEL

(510) (2) barvy, nátěry, laky.
 (730) **STACOL a. s.**, Americká 35/177, Praha 2, Česká republika
 (740) Tichá Laura, Znamková kancelář Praha, v.o.s., p.o.box 46, Praha 5

(210) **O 161185**
 (220) 20.11.2000
 (320) 20.11.2000
 (511) 2
 (540)

SILAMAT

(510) (2) barvy, nátěry, laky.
 (730) **STACOL a.s.**, Americká 35/177, Praha 2, Česká republika
 (740) Tichá Laura, Znamková kancelář Praha, v.o.s., p.o.box 46, Praha 5

(210) **O 161186**
 (220) 20.11.2000
 (320) 20.11.2000
 (511) 2
 (540)

SYNOREX

(510) (2) barvy, nátěry, laky.

(730) **STACOL a.s.**, Americká 35/177, Praha 2, Česká republika
 (740) Tichá Laura, Znamková kancelář Praha, v.o.s., p.o.box 46, Praha 5

(210) **O 161187**
 (220) 20.11.2000
 (320) 20.11.2000
 (511) 2
 (540)

SYNTECOL

(510) (2) barvy, nátěry, laky.
 (730) **STACOL a.s.**, Americká 35/177, Praha 2, Česká republika
 (740) Tichá Laura, Znamková kancelář Praha, v.o.s., p.o.box 46, Praha 5

(210) **O 161188**
 (220) 20.11.2000
 (320) 20.11.2000
 (511) 2
 (540)

TREXON

(510) (2) barvy, nátěry, laky.
 (730) **STACOL a.s.**, Americká 35/177, Praha 2, Česká republika
 (740) Tichá Laura, Znamková kancelář Praha, v.o.s., p.o.box 46, Praha 5

(210) **O 161189**
 (220) 20.11.2000
 (320) 20.11.2000
 (511) 2
 (540)

LUSOREX

(510) (2) barvy, nátěry, laky.
 (730) **STACOL a.s.**, Americká 35/177, Praha 2, Česká republika
 (740) Tichá Laura, Znamková kancelář Praha, v.o.s., p.o.box 46, Praha 5

(210) **O 161194**
 (220) 20.11.2000
 (320) 20.11.2000
 (511) 35, 38, 41, 42
 (540)

big-bridge.com

(510) (35) propagační činnost, reklama; (38) spoje (komunikace), služby elektronické pošty, počítačová komunikace, šíření, zasílání, výměna zpráv elektronickou poštou, přenášení dat pomocí satelitních družic, přenos zpráv a obrázků pomocí počítačové sítě, přenos zpráv a obrazových informací pomocí počítačové sítě; (41) zábava, produkce audiovizuálních děl; (42) programování pro počítače.
 (730) **BIG BRIDGE PRODUCTIONS s.r.o.**, Žitná 4, Praha 2, Česká republika
 (740) JUDr. Pauker Ladislav, Rybná 1, Praha 1

(210) **O 161200**
 (220) 20.11.2000
 (320) 20.11.2000
 (511) 18, 25, 28

(540)



(510) (18) batohy, tašky, kufrы, deštníky, peněženky; (25) oděvy - zejména sportovní, obuv, čepice, klobouky; (28) potřeby pro sport a gymnastiku, hry, hračky.

(730) **Cholenský Aleš**, Budovatelů 12, Jablonec nad Nisou, Česká republika

(740) Ing. Vlasta Sedláčková, Patentová, známková, grafická kancelář, Ke Kateřinkám 1393, Praha 4

(210) **O 161217**

(220) 20.11.2000

(320) 20.11.2000

(511) 5, 32

(540)

**MARIENBADER
NATÜRLICHES
MINERALWASSER VIS
VITAE 1710 AQUA MARIA**

(510) (5) soli vřidelní a zřidelní, výrobky ze solí vřidelních a zřidelních pro léčebné účely; (32) minerální vody bez příchuti i s příchuti, stolní a kojenecké vody, vody perlivé, pitné, pramenité, sirupy a jiné přípravky ke zhotovování nápojů.

(730) **Marienbad Waters a.s.**, Masarykova 22, Mariánské Lázně, Česká republika

(740) Ing. Chludstina Jiří, UNIPATENT, J.Masaryka 43-47, Praha 2-Vinohrady

(210) **O 161218**

(220) 20.11.2000

(320) 20.11.2000

(511) 6

(540)

CPM 1V

(510) (6) nástrojová ocel.

(730) **Crucible Materials Corporation**, 575 State Fair Boulevard, Solvay, Spojené státy americké, New York

(740) JUDr. Trojan Oldřich, Lovells, Slovanský dům, Na Příkopě 22, Praha 1

(210) **O 161226**

(220) 20.11.2000

(320) 20.11.2000

(511) 35, 36

(540)



(510) (35) daňové poradenství, činnost účetních poradců, vedení účetnictví, činnost podnikatelských, organizačních a ekonomických poradců; (36) finanční poradenství.

(730) **Raiser Kousal, s.r.o.**, Hradištko 123, Česká republika

(740) Ing. Král Jiří, patentový zástupce, Štěpánská 45, Praha 1

(210) **O 161341**

(220) 21.11.2000

(320) 21.11.2000

(511) 9

(540)

HAWKER

(510) (9) vědecké a elektrické přístroje a nástroje zahrnuté ve třídě 9, zejména elektrické články a baterie, pouzdra na elektrické články a baterie, přepážky jako součástí baterií, nabíječky elektrických článků a baterií, napájecí zařízení na kontrolu dodávky elektrického proudu a regulace rychlosti, kombinace elektrických nabíječek a zařízení dobíječek baterií jako automatických zařízení k dodávce elektrického proudu, foto-elektrické přístroje, elektrické spínače do rozvodných desek, elektrické transformátory, regulátory napětí, elektroměry, voltmetry, poplašná zařízení a indikátory zaznamenávající výkyvy v elektrickém obvodu podle předem stanovených ukazatelů, zařízení pro testování olověných kyselinných baterií a olověných kyselinných článků, usměrňovače, přesměrovače proudu, měniče proudu a frekvence, které jsou elektrickými částmi a součástmi výše uvedeného zboží zahrnutého ve třídě 9.

(730) **BTR Industrial Holdings Ltd.**, Carlisle Place, London, Velká Británie

(740) JUDr. Frischmann Petr, advokát, Zeiner & Zeiner v.o.s., Maiselova 15, Praha 1

(210) **O 161364**

(220) 22.11.2000

(320) 22.11.2000

(511) 9, 11

(540)

THERMOPADS

(510) (9) termostaty, regulátory elektrické; (11) topení, topná tělesa, topné odpory, topné kabely, vytápěcí systémy.

(730) **Křeček František**, Třebízského 273, Roztoky u Prahy, Česká republika

(210) **O 161365**

(220) 22.11.2000

(320) 22.11.2000

(511) 9, 35, 41, 42

(540)

KPZ

(510) (9) počítače, výpočetní technika; (35) krizový management, konzultace a porady v oboru krizového managementu, služby v informačních technologiích pro podporu krizového managementu, zahrnující zejména záznam, přepis, vypracování, kompilaci (shromažďování dokumentů), přenášení nebo systematizaci písemných sdělení a záznamů, jakož i využívání nebo kompilaci matematických a statistických údajů; (41) školení v oboru výpočetní techniky a krizového managementu; (42) konzultace a porady v oboru výpočetní techniky, programátorské služby.

(730) **T-SOFT, spol. s r.o.**, Novodvorská 1010/14, Praha 4 - Lhotka, Česká republika

(210) **O 161373**

(220) 22.11.2000

(320) 22.11.2000

(511) 16, 34

(540)

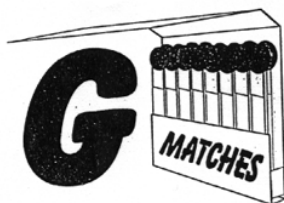

(510) (16) propagační materiály spadající do této třídy; (34) zápalky, potřeby pro kuřáky.

(730) **G - MATCHES CZ s.r.o.**, Gorkého 2272, Pardubice, Česká republika

(740) JUDr. Matějka Jan, Advokátní a patentová kancelář Čermák, Hořejš, Vrba, Národní 32, Praha 1

(210) **O 161390**

(220) 22.11.2000

(320) 22.11.2000

(511) 1, 3, 5

(540)

SLOVADOL

(510) (1) chemické výrobky a chemikálie pro průmysl a vědu, chemické látky na konzervování potravin, třísloviny; (3) éterické oleje, kosmetické přípravky, vlasové vodičky, přípravky na čištění zubů, dezodoranty pro osobní potřebu, sanitární přípravky, voňavkářské výrobky; (5) léčiva, farmaceutické přípravky humánní a veterinární, organopreparáty, očkovací látky a séra, chemické výrobky pro lékařství, hygienu, farmacii a vědu, přípravky baktericidní, fungicidní, insekticidní, dezinfekční přípravky, přípravky proti nákaze, přípravky pro ošetřování zubů a dutiny ústní, diabetické přípravky pro léčebné účely, utišující prostředky a přípravky proti kašli, léčivé byliny, čaje a čajové směsi, vitamínové přípravky, léčivé tinktury a kapky.

(730) **SLOVAKOFARMA, a.s.**, Železničná 12, Hlohovec, Slovenská republika

(740) JUDr. Rott Vladimír, Rott, Růžička a Guttman, patentová, známková a právní kancelář, Nad Štolou 12, Praha 7

(210) **O 161391**

(220) 22.11.2000

(320) 22.11.2000

(511) 1, 3, 5

(540)

APRESA

(510) (1) chemické výrobky a chemikálie pro průmysl a vědu, chemické látky na konzervování potravin, třísloviny; (3) éterické oleje, kosmetické přípravky, vlasové vodičky, přípravky na čištění zubů, dezodoranty pro osobní potřebu, sanitární přípravky, voňavkářské výrobky; (5) léčiva, farmaceutické přípravky humánní a veterinární, organopreparáty, očkovací látky a séra, chemické výrobky pro lékařství, hygienu, farmacii a vědu, přípravky baktericidní, fungicidní, insekticidní, dezinfekční přípravky, přípravky proti nákaze, přípravky pro ošetřování zubů a dutiny ústní, diabetické přípravky pro léčebné účely, utišující prostředky a přípravky proti kašli, léčivé byliny, čaje a čajové směsi, vitamínové přípravky, léčivé tinktury a kapky.

(730) **SLOVAKOFARMA, a.s.**, Železničná 12, Hlohovec, Slovenská republika

(740) JUDr. Rott Vladimír, Rott, Růžička a Guttman, patentová, známková a právní kancelář, Nad Štolou 12, Praha 7

(210) **O 161405**

(220) 23.11.2000

(320) 23.11.2000

(511) 32

(540)



(510) (32) nealkoholické nápoje.

(730) **Jesenické prameny, s.r.o.**, Nová Pláň č.p. 61, Česká republika

(740) Ing. Bocek Josef, patentový zástupce, Buriana 4A, Havířov

(210) **O 161449**

(220) 24.11.2000

(320) 24.11.2000

(511) 9, 41

(540)



(510) (9) zvuková technika, gramofony, reproduktory, mikrofony, zesilovače, CD přehrávače, sluchátka, MD přehrávače, tunery, přenosky, gramofonové desky, CD disky, minidisky, mixážní pulty, konektory, přístroje na reprodukci zvuku, mikrofony, rádia; (41) pronájem světelných a zvukových aparatur (pro zábavné, kulturní a sportovní akce).

(730) **Michálek František**, Hálkova 18, Cheb, Česká republika(210) **O 161454**

(220) 24.11.2000

(320) 24.08.2000

(511) 9, 11, 38

(540)

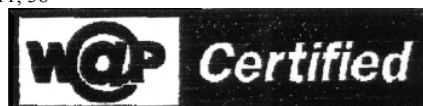

(510) (9) elektronická a vědecká zařízení používající definovaný komunikační protokol pro bezdrátovou digitální komunikaci s globální komunikační sítí obsahující, ale nikoli omezenou na telefony, na místě nezávislé telefony, pagery, rádia, dvoucestná rádia, telefony smart, komunikátory, počítače, osobní digitální asistenty (PDA), bezpečnostní senzory a senzory pro domovní prostředí, řídicí systémy prostředí a zabezpečení, systémy elektronického obchodu, bankovní stroje, výdejní automaty hotovosti, kontrolní pokladny, stroje virtuální hotovosti, elektronické peněženky, tematické vybavení, parkovací řídicí systémy, stroje na sdělování informací (jako např. bez omezení na počasí, cestovní plán a sport), elektronické displeje, elektronické systémy, komunikační zařízení, komunikační systémy, komunikační komponenty, části a komponenty pro veškeré výše uvedené zboží; (11) zařízení ledniček a mrazáků; (38) poskytování služeb, zajištění kvality v oblasti bezdrátových komunikací.

(730) **Wireless Application Protocol Forum Limited**, Abbots House, Abbey Street, Reading, Velká Británie

(740) JUDr. Kalenský Petr, Společná advokátní kancelář Vsetečka a partneři, Hálkova 2, Praha 2

(210) **O 161475**
 (220) 24.11.2000
 (320) 24.11.2000
 (511) 9
 (540)



(510) (9) audio, video, filmové, signální, kontrolní, měřicí, vědecké a optické přístroje a nástroje, elektrické a elektronické přístroje a nástroje, přístroje pro záznam, přenos a reprodukci zvuku a/nebo obrazu, magnetické nosiče dat, záznamové disky, zařízení na zpracování dat, školicí a výukové zařízení, počítače, počítačový software, počítačový hardware, počítačová periferní zařízení, digitální komunikační hardware a software, přístroje a nástroje pro záznam, výrobu, přenos, editování nebo zpracování audio a/nebo video signálů, přístroje pro zpracování zvuku, zvuková a obrazová hifi zařízení, počítačové zvukové systémy a přístroje, reproduktorové systémy, reproduktory, spojovací sítě, měniče obrazu, radia, navigační systémy a systémy dálkového ovládání (elektrické linky mezi motorovým vozidlem a satelity), zvukové přístroje a nástroje vestavěné do automobilů, zařízení pro zpracování signálu, zařízení pro zpracování digitálního signálu, procesory pro zvukový digitální signál, zvukové procesory, zesilovače, předzesilovače, motorové zesilovače, přijímače, přijímače audio-video, tunery, procesory pro domácí kino, DVD přehrávače, přehrávače kompaktních desek, převáděče kompaktních desek a DVD, přehrávače a převáděče optických desek, magnetofony, dálkové ovládače, hloubkové reproduktory, mikrofony, sluchátka, integrované zvukové systémy, televize, video monitory, systémy domácího divadla, konzole pro míchání zvuku, zvukové kompresory a procesory, vyrovnávače, telefony, elektrické příklady, kabely, příslušenství, díly a součásti pro všechno výše uvedené zboží.

(730) **Harman International Industries, Inc.**, 8500 Balboa Boulevard, Northridge, Spojené státy americké, California
 (740) JUDr. Rott Vladimír, Rott, Růžička a Guttman, patentová, známková a právní kancelář, Nad Štolou 12, Praha 7

(210) **O 161476**
 (220) 24.11.2000
 (320) 24.11.2000
 (511) 9
 (540)

LOGIC 5

(510) (9) audio, video, filmové, signální, kontrolní, měřicí, vědecké a optické přístroje a nástroje, elektrické a elektronické přístroje a nástroje, přístroje pro záznam, přenos a reprodukci zvuku a/nebo obrazu, magnetické nosiče dat, záznamové disky, zařízení na zpracování dat, školicí a výukové zařízení, počítače, počítačový software, počítačový hardware, počítačová periferní zařízení, digitální komunikační hardware a software, přístroje a nástroje pro záznam, výrobu, přenos, editování nebo zpracování audio a/nebo video signálů, přístroje pro zpracování zvuku, zvuková a obrazová hifi zařízení, počítačové zvukové systémy a přístroje, reproduktorové systémy, reproduktory, spojovací sítě, měniče obrazu, radia, navigační systémy a systémy dálkového ovládání (elektrické linky mezi motorovým vozidlem a satelity),

zvukové přístroje a nástroje vestavěné do automobilů, zařízení pro zpracování signálu, zařízení pro zpracování digitálního signálu, procesory pro zvukový digitální signál, zvukové procesory, zesilovače, předzesilovače, motorové zesilovače, přijímače, přijímače audio-video, tunery, procesory pro domácí kino, DVD přehrávače, přehrávače kompaktních desek, převáděče kompaktních desek a DVD, přehrávače a převáděče optických desek, magnetofony, dálkové ovládače, hloubkové reproduktory, mikrofony, sluchátka, integrované zvukové systémy, televize, video monitory, systémy domácího divadla, konzole pro míchání zvuku, zvukové kompresory a procesory, vyrovnávače, telefony, elektrické příklady, kabely, příslušenství, díl a součásti pro všechno výše uvedené zboží.

(730) **Harman International Industries, Inc.**, 8500 Balboa Boulevard, Northridge, Spojené státy americké, California
 (740) JUDr. Rott Vladimír, Rott, Růžička a Guttman, patentová, známková a právní kancelář, Nad Štolou 12, Praha 7

(210) **O 161488**
 (220) 24.11.2000
 (320) 24.11.2000
 (511) 7, 9
 (540)

FX

(510) (7) motory, stroje, obráběcí stroje, zemědělské stroje, elektrické generátory; (9) aparáty a přístroje vědecké, námořní, elektronické, elektrické - pouze v rámci třídy 9, filmové, fotografické, optické, přístroje pro vážení, signalizaci, měření, kontrolu, záchranu a přístroje pro záznam, převod, reprodukci zvuku nebo obrazu, kalkulační stroje, výrobky přepětové ochrany - zařízení proti pulsnímu přepětí, jističe.

(730) **SALTEK s.r.o.**, Mezni 4, Ústí nad Labem, Česká republika
 (740) Ing. Vlasta Sedláčková, Patentová, známková, grafická kancelář, Ke Kateřinkám 1393, Praha 4

(210) **O 161489**
 (220) 24.11.2000
 (320) 24.11.2000
 (511) 7, 9
 (540)

SX

(510) (7) motory, stroje, obráběcí stroje, zemědělské stroje, elektrické generátory; (9) aparáty a přístroje vědecké, námořní, elektronické, elektrické - pouze v rámci třídy 9, filmové, fotografické, optické, přístroje pro vážení, signalizaci, měření, kontrolu, záchranu a přístroje pro záznam, převod, reprodukci zvuku nebo obrazu, kalkulační stroje, výrobky přepětové ochrany - zařízení proti pulsnímu přepětí, jističe.

(730) **SALTEK s.r.o.**, Mezni 4, Ústí nad Labem, Česká republika
 (740) Ing. Vlasta Sedláčková, Patentová, známková, grafická kancelář, Ke Kateřinkám 1393, Praha 4

(210) **O 161490**
 (220) 24.11.2000
 (320) 24.11.2000
 (511) 7, 9
 (540)

HX

(510) (7) motory, stroje, obráběcí stroje, zemědělské stroje, elektrické generátory; (9) aparáty a přístroje vědecké, námořní, elektronické, elektrické - pouze v rámci třídy 9, filmové, fotografické, optické, přístroje pro vážení, signalizaci, měření, kontrolu, záchranu a přístroje pro

záznam, převod, reprodukci zvuku nebo obrazu, kalkulační (540)

stroje, výrobky přepětové ochrany - zařízení proti pulsnímu přepětí, jističe.

(730) **SALTEK s.r.o.**, Mezni 4, Ústí nad Labem, Česká republika

(740) Ing. Vlasta Sedláčková, Patentová, známková, grafická kancelář, Ke Kateřinkám 1393, Praha 4

(210) **O 161502**

(220) 27.11.2000

(320) 27.11.2000

(511) 9, 21, 25, 37, 39

(540)



(510) (9) brýle, včetně brýlí proti oslnění, brýle ochranné, brýle bezpečnostní, dýchací přilby nebo masky, filtry k dýchacím maskám, kombinézy ochranné, ochranné clony (štíty) na obličej proti pracovním úrazům, ochranné azbestové oděvy proti ohni, ochranné masky na obličej, ochranné přilby, přilby s dýchacím zařízením - přilby svářečské, respirátory k jiným účelům, rukavice azbestové, záchranné pásy, popruhy; (21) bavlna na čištění, rukavice pro domácí použití - úklid; (25) boty, boty gumové, boty nepromokavé, boty pracovní, chrániče hrudníku, chrániče obuvi, prostředky proti smyku obuvi jako součást obuvi, prstové rukavice, pláště ochranné proti prachu, zástěry ochranné, zástěry kožené; (37) čištění textilu, praní textilních látek; (39) balení zboží, uskladňování zboží, zásilky - dodávání, doručování, odeslání.

(730) **Petr Vinduška - PEVI**, Dvorská 57, Lanškroun, Česká republika

(740) Josef Majetič, Na Výsluní 845, Lanškroun

(210) **O 161504**

(220) 27.11.2000

(320) 27.11.2000

(511) 30, 42

(540)



(510) (30) pečivářské výrobky, pečivo jemné, pečivo máslové, pečivo sladové, pečivové hmoty, pečivové pasty nebo prášky; (42) restaurace (strava).

(730) **Maškovo pekařství s.r.o.**, Lidické nám. 778, Smržovka, Česká republika

(740) Kolátor Kamil, Lučanská 5, Jablonec nad Nisou

(210) **O 161556**

(220) 28.11.2000

(320) 28.11.2000

(511) 6, 11, 37, 42



(510) (6) zařízení na odvod spalin jako kovové komíny a kouřovody; (11) zařízení na sdílení a využití tepla, zejména odpadního, jako výměníky a rekuperátory, teplovodní kotle, zejména spalínové; (37) opravy, renovace a montáže zařízení pro sdílení a využití tepla; (42) poradenská a konzultační činnost v oblasti tepelnětechnické problematiky, zejména řešení konstrukčních návrhů a technické dokumentace zařízení pro využívání odpadního tepla k rekuperaci nebo k jiným technologickým účelům.

(730) **Hynergo s.r.o.**, Špičky 29, Hustopeče nad Bečvou, Česká republika

(740) Ing. Bublíková Dana, Sportovní 1279, Smržovka

(210) **O 161564**

(220) 28.11.2000

(320) 28.11.2000

(511) 16, 39, 42

(540)



...dovolte si dovolenou

(510) (16) mapové centrum; (39) služby cestovního ruchu; (42) ubytovací služby.

(730) **Dr. Havel Ladislav**, Mládežnická 1240, Strakonice, Česká republika

(210) **O 161587**

(220) 28.11.2000

(320) 28.11.2000

(511) 9, 16, 28, 35, 38, 42

(540)



(510) (9) nosiče informací všeho druhu, spadající do tř. 9, s nahranými daty, databázemi, informačními produkty a software, zvukem a obrazem, multimediální informační katalogy, elektronické časopisy, periodika a knihy, software, výpočetní technika, například počítače, notebooky, tiskárny, monitory, scannery, její příslušenství a spotřební materiál, např. myši, klávesnice, diskety, komunikační a telekomunikační systémy a zařízení pro vysílání a příjem hlasu, dat a obrazu prostřednictvím rádiových, drátových a optických spojů, pevné a mobilní telefonní, datové a zobrazovací terminály, telekomunikační technika, zejména telefonní přístroje s drátem i bezdrátové, vizuální telefony a přístroje na videotext, mobilní telefony, mobilní radiotelegrafické přístroje, terminální účastnické telefonní stanice, faxy, zařízení pro reprodukci dat, telecomputery, kopírovací stroje, spotřební elektronika, elektronická zabezpečovací technika, informační, měřicí, monitorovací a řídicí systémy, přístroje a zařízení, rádiová zařízení, včetně

antén, vysílací zařízení, výrobky pro paging a přenos dat, zařízení pro konverzi hlasových, obrazových a datových signálů na alternativní datové protokoly, přístroje pro správu telekomunikačních sítí, dálkovou hlasovou komunikaci a obrazové informace, počítačová telefonie, elektronické a optoelektronické aktivní a pasivní součástky a integrované obvody, optické součástky a součástky z optických vláken; (16) papír, výrobky z papíru, informační produkty na papírových nosičích, např. letáky, plakáty, data a databáze, tištěné manuály, reklamní, propagační a užitkové výrobky z papíru, např. pohlednice, dopisní papíry, obálky, přání, kalendáře, samolepky, obtisky, pexesa, vystřihovánky, hrací karty, kartičky, balicí papír, tašky, sešity, skicáky; (28) puzzle; (35) pomoc při řízení obchodní činnosti, poskytování informací a jiných informačních produktů všeho druhu, multimediálních informací, komerční využití Internetu v oblastech komerčních internetových médií a vyhledávacích služeb, on-line inzerce, zprostředkovatelská a poradenská činnost v oblasti obchodu a služeb; (38) spoje, provozování spojových sítí, komunikace, telekomunikace, poskytování telekomunikační služby přenosu dat a dalších informací, provozování datové sítě, služby zprostředkování přístupu k počítačové síti, služby Internetu, služby zabezpečující audiovizuální komunikace prostřednictvím informačních a telekomunikačních sítí, např. počítačové sítě Internet, satelitu apod., rozšiřování a zveřejňování a přenos informací, data a zpráv prostřednictvím informačních a telekomunikačních prostředků a sítí, šíření elektronických časopisů, elektronických periodik, knih a dalších tiskovin v elektronické podobě prostřednictvím počítačové sítě, pomocí satelitu a podobně, počítačová telefonie; (42) odborné a technické poradenství v oblasti elektroniky, výpočetní a kancelářské techniky, technické poradenství, tvorba a poskytování software, interaktivní a grafické programy, tvorba multimediálních dokumentů, prezentaci, aplikaci, katalogů a pod., konstrukce WWW prezentaci a řešení VWWV serverů, počítačové animace a vizualizace, programové projekty, tvorba informačních databází, elektronických časopisů, periodik, knih.

(590) Barevná

(730) **ISC Communication, s.r.o.**, Zlončická 10, Praha 8, Česká republika

(740) Ing. Reichel Pavel, Lopatecká 14, Praha 4

(210) **O 161588**

(220) 28.11.2000

(320) 28.11.2000

(511) 19, 35, 37, 42

(540)

MORES

(510) (19) nekovové stavební materiály, řezivo neopracované, dřevo polozpracované, např. trámy, prkna, panely, překližky, dřevěné obložení stěn i podlah, dýhy ze dřeva, podlahy a podlahové materiály pro interiéry, zejména dřevěné, palubkové, lamelové, z korku nebo obsahující korkovou drť, podlahové prvky, parketové dílce, schodové profily, parapetní desky, plovoucí podlahy, dveře nekovové, dlažba, žaluzie a markýzy nekovové, portály, vertikální látkové žaluzie, rolety a plísé, dveřní a předokenní markýzy i žaluzie nekovové všech druhů a typů; stavební sklo kupř., skleněné tašky, dlaždice, mozaikové sklo, obkladačky, sklo drátěné, sklo izolační, bazény plavecké, nekovové, figurky z kamene, betonu a mramoru, fólie a desky z umělých hmot na značení cest, geotextilie, křemen, křišťál, lepenka pro stavební účely, nekovová lešení, nekovové mříže a mřížoví, okenice, ohraďy a ploty, rákosy pro stavební účely, rámy pro skleníky nekovové, šamot, šindele, škvára, terakota, tržové stánky; (35) on-line inzerce, komerční využití

Internetu v oblastech komerčních internetových médií a vyhledávacích služeb, e-business, systemizace informací do počítačových databází, pomoc při řízení obchodní činnosti, zprostředkovatelské a poradenské služby v oblasti obchodu, průzkum a analýza; (37) zprostředkovatelské služby v oblasti stavebnictví, provádění staveb včetně jejich změn, udržovacích prací na nich a jejich odstraňování, kupř. demolice staveb, čištění budov, vnějších povrchů i interiérů, pískování, izolace staveb proti vlhkosti, hluku apod., malování a natírání interiérů a exteriérů, čištění oken, zednické služby, pokrývačské služby, klempířské a instalatérské práce, truhlářství a údržba nábytku, provádění inženýrských staveb, stavební dozor, montáže lešení, poskytování stavebních informací, výstavba obchodních stánků a obchodů, instalace, údržba a oprava vyhrazených elektrických zařízení, elektrických spotřebičů, chladicích zařízení, klimatizačních zařízení, topných zařízení, výtahů, odrušování elektrických zařízení, montáž a opravy počítačového vybavení a elektronického vybavení, instalace a opravy požárních hlásičů, malování a opravy reklamních tabulí, instalace a opravy telefonů; (42) poradenské služby v oblasti stavebnictví.

(730) **MORES PRAHA, spol. s r.o.**, Jaromírova 10, Praha 2, Česká republika

(740) Ing. Vandělková Jana, Bohemia Patent, Petřská 12, Praha 1

(210) **O 161600**

(220) 29.11.2000

(320) 29.11.2000

(511) 9, 35, 36, 39, 41, 42

(540)



(510) (9) optické přístroje a nástroje, optické výrobky - kontaktní čočky, optické sklo, optické čočky; (35) poradenství obchodní zejména pomoc při řízení obchodní činnosti, poradenství při provozu a zřizování provozoven oční optiky, posuzování efektivnosti a kvality poskytovaných služeb, posuzování kvality výrobků, pořádání a organizování veletrhů a výstav, průzkum trhu, poskytování podnikatelských a obchodních informací, vydávání reklamních časopisů a textů, reklamní a propagační činnost zejména vlastním členům; (36) poskytování informací o pojištění včetně poradenství a zprostředkování pojištění, finanční informace a poradenství zejména o platebních a úvěrových podmínkách; (39) pořádání odborných zájezdů, prohlídek a exkurzí zejména na mezinárodní veletrhy optiky a optometrie; (41) informace o výchově a vzdělávání zejména v oblasti očních optiků a optometrů, vytváření koncepce vzdělávání, průzkumová a analytická činnost v oblasti vzdělávání, organizování a vedení seminářů, kongresů, konferencí a výstav, vydávání časopisů, knih, textů, publikační činnost; (42) rešerše, expertizy, získávání informací o strojích, přístrojích a materiálech zejména pro oční optiku, odborné služby poskytované vlastním členům zejména pomoc při vytváření odpovídajících právních, ekonomických, výchovných, kulturních a jiných podmínek nezbytných pro dosažení vysoké odbornosti, rozvíjení odborné zdatnosti a etiky vlastních členů, hájení jejich zájmů zejména podáváním návrhů institucím včetně poskytování informací o

živnostech, asistence při tvorbě legislativních úprav, rozvíjení styku a spolupráce s tuzemskými i zahraničními organizacemi obdobného zaměření.

(730) **Společenstvo českých optiků a optometristů,**

Přírodní 14, Praha 4, Česká republika

(740) Ing. Ihmová Markéta, A.Holas & partner patentová a známková kancelář, Křížová 4, Brno

(210) **O 161619**

(220) 29.11.2000

(320) 29.11.2000

(511) 5

(540)

CO-Q10-Phytosome

(510) (5) dietetické přípravky pro léčebné účely, vitamínové, minerální a rostlinné přípravky pro léčebné účely.

(730) **PROFITNESS LTD,** Sovereign House, Station Road, St. Johns, Isle of Man, Velká Británie

(740) JUDr. Špaňhelová Milada, advokátka, Advokátní kancelář, Vraného 252, Řevnice

(210) **O 161621**

(220) 29.11.2000

(320) 29.11.2000

(511) 5

(540)

Ginkgo Biloba

(510) (5) dietetické přípravky pro léčebné účely, vitamínové, minerální a rostlinné přípravky pro léčebné účely.

(730) **PROFITNESS LTD,** Sovereign House, Station Road, St. Johns, Isle of Man, Velká Británie

(740) JUDr. Špaňhelová Milada, advokátka, Advokátní kancelář, Vraného 252, Řevnice

(210) **O 161628**

(220) 29.11.2000

(320) 29.11.2000

(511) 29, 30

(540)



(510) (29) mléko, sýry, máslo, smetana, jogurty a mléčné výrobky; (30) pečivo, sladkosti, cukrovinky, zmrzlina a mléčné dezerty.

(590) Barevná

(730) **BONGRAIN S.A.,** 42 rue Rieussec, Viroflay, Francie

(740) Patentservis Praha a.s., Jivenská 1273/1, Praha 4

(210) **O 161629**

(220) 29.11.2000

(320) 29.11.2000

(511) 16, 25, 28, 32, 35, 41

(540)

PIM :-) to můžu

(510) (16) papír a výrobky z papíru, tiskoviny, časopisy, periodika, knihy, knihařské výrobky, fotografie, papírenské zboží, lepidla pro kancelář a domácnost, potřeby pro umělce, štětce, kancelářské potřeby (kromě nábytku), učební a školní potřeby a pomůcky, hrací karty, obalové materiály z plastických hmot; (25) oděvy pro muže, ženy i děti, obuv, kloboučnické zboží; (28) hry, hračky, tělocvičné a sportovní potřeby (s výjimkou oděvů); (32) piva všech druhů, minerální a šumivé vody, nealkoholické nápoje, sirupy, přípravky k přípravě nápojů; (35) inzertní a reklamní činnost; (41) výchovná a zábavní činnost.

(730) **Prague International Marathon, spol. s r.o.,**

Záhořanského 3/1644, Praha 2, Česká republika

(740) Patentservis Praha a.s., Jivenská 1273/1, Praha 4

(210) **O 161636**

(220) 29.11.2000

(320) 29.11.2000

(511) 9, 35, 38, 39

(540)

EUROSHELL FUEL LOGIC

(510) (9) zakodované karty, počítačový software, počítačové programy (informační databázové systémy pro správu vozového parku); (35) kompilace a systematizace informací do počítačových databází; (38) poskytování přístupu k počítačovým databázím a počítačovým sítím; (39) správa vozového parku, poskytování informací o správě vozového parku.

(730) **SHELL INTERNATIONAL PETROLEUM**

COMPANY LIMITED, Shell Centre, London, Velká Británie

(740) JUDr. Pavel Zelený, advokát, Společná advokátní kancelář Všečeka, Zelený, Švorčík, Kalenský a partneři, Hálkova 2, Praha 2

(210) **O 161663**

(220) 30.11.2000

(320) 30.11.2000

(511) 29, 32

(540)

YoVit

(510) (29) mléčné nápoje; (32) nealkoholické nápoje.

(730) **HBSW, akciová společnost,** Byňov 117, Česká republika

(740) Ing. Janský Bedřich, Květnická 674/2, Praha 10

(210) **O 161664**

(220) 30.11.2000

(320) 30.11.2000

(511) 29, 32

(540)

YoVita

(510) (29) mléčné nápoje; (32) nealkoholické nápoje.

(730) **HBSW, akciová společnost,** Byňov 117, Česká republika

(740) Ing. Janský Bedřich, Květnická 674/2, Praha 10

(210) **O 161665**

(220) 30.11.2000

(320) 30.11.2000

(511) 29, 32

(540)

Yofris

(510) (29) mléčné nápoje; (32) nealkoholické nápoje.

(730) **HBSW, akciová společnost,** Byňov 117, Česká republika

(740) Ing. Janský Bedřich, Květnická 674/2, Praha 10

(210) **O 161666**

(220) 30.11.2000

(320) 30.11.2000

(511) 29, 32

(540)

Yogohit

(510) (29) mléčné nápoje; (32) nealkoholické nápoje.

(730) **HBSW, akciová společnost**, Byňov 117, Česká republika

(740) Ing. Janský Bedřich, Květnická 674/2, Praha 10

(210) **O 161667**

(220) 30.11.2000

(320) 30.11.2000

(511) 29, 32

(540)

Yomix

(510) (29) mléčné nápoje; (32) nealkoholické nápoje.

(730) **HBSW, akciová společnost**, Byňov 117, Česká republika

(740) Ing. Janský Bedřich, Květnická 674/2, Praha 10

(210) **O 161669**

(220) 30.11.2000

(320) 30.11.2000

(511) 35, 37, 39, 42

(540)



(510) (35) pomoc při provozu a řízení obchodního podniku; (37) poskytování služeb ve stavebnictví; (39) distribuce a dodávky hutního materiálu, čerpadel a vodohodopářských zařízení; (42) poradenská činnost a inženýrské služby ve strojírenství.

(590) Barevná

(730) **PB AQUA MORAVIA, s.r.o.**, Vratimovská 142

"Kovák", Ostrava - Kunčice, Česká republika

(210) **O 161680**

(220) 30.11.2000

(320) 30.11.2000

(511) 16, 18, 21, 24, 25, 34, 35, 41, 42

(540)

FOTBALOVÝ ODDÍL SK SLAVIA PRAHA

(510) (16) tužky, výrobky z papíru a nosiče informací všeho druhu v jiné třídě neuvedené, zejména kalendáře, tiskoviny, plakáty, samolepky, pohlednice, obalové materiály z plastických hmot, prostírání papírové, ruční prostírání papírové; (18) pouzdra na klíče (kožená galanterie), pouzdra na navštívenky, průkazy (peněženky), klíčenky (kožená galanterie), přívěšky (kožená galanterie) ne z drahých kovů, deštníky, slunečníky, cestovní brašny, propagační předměty z kůže a její imitace; (21) skleněné ozdobné užitkové a propagační předměty, zejména sklenice, džbánky, šálky, hrníčky, misky, vázy, talířky, miniatury, keramické výrobky; (24) vlajky, prostírání (podložky na stůl) pod sklenice a talíře, prostírání anglické, kromě papírového, ručníky textilní; (25) oděvy a jejich součástí, zejména trička, šály, čepice, kulichy, ponožky, kravaty, bundy, sportovní dresy a jejich imitace, zástěry, klobouky; (34) popelníky; (35) inzertní a reklamní činnosti, marketing; (41) výchovná a zábavní činnost, sportovní činnost a zprostředkovatelská činnost v oblasti sportu, vyvíjení a provozování sportovní a tělovýchovné činnosti; (42) provozování turistické činnosti se zaměřením na hotelovou rezervaci, turistické noclehárny, ubytování a stravovací služby pro turisty, grafický design, včetně návrhů propagačního zboží.

(730) **FOTBALOVÝ ODDÍL SK SLAVIA PRAHA**, Vladivostocká 1460/2, Praha 10, Česká republika

(740) Müller Václav, patentový zástupce, Filipova 2016, Praha 4

(210) **O 161681**

(220) 30.11.2000

(320) 30.11.2000

(511) 16, 18, 21, 24, 25, 34, 35, 41, 42

SK SLAVIA PRAHA - fotbal

(510) (16) tužky, výrobky z papíru a nosiče informací všeho druhu v jiné třídě neuvedené, zejména kalendáře, tiskoviny, plakáty, samolepky, pohlednice, obalové materiály z plastických hmot, prostírání papírové, ruční prostírání papírové; (18) pouzdra na klíče (kožená galanterie), pouzdra na navštívenky, průkazy (peněženky), klíčenky (kožená galanterie), přívěšky (kožená galanterie) ne z drahých kovů, deštníky, slunečníky, cestovní brašny, propagační předměty z kůže a její imitace; (21) skleněné ozdobné užitkové a propagační předměty, zejména sklenice, džbánky, šálky, hrníčky, misky, vázy, talířky, miniatury, keramické výrobky; (24) vlajky, prostírání (podložky na stůl) pod sklenice a talíře, prostírání anglické, kromě papírového, ručníky textilní; (25) oděvy a jejich součástí, zejména trička, šály, čepice, kulichy, ponožky, kravaty, bundy, sportovní dresy a jejich imitace, zástěry, klobouky; (34) popelníky; (35) inzertní a reklamní činnosti, marketing; (41) výchovná a zábavní činnost, sportovní činnost a zprostředkovatelská činnost v oblasti sportu, vyvíjení a provozování sportovní a tělovýchovné činnosti; (42) provozování turistické činnosti se zaměřením na hotelovou rezervaci, turistické noclehárny, ubytování a stravovací služby pro turisty, grafický design, včetně návrhů propagačního zboží.

(730) **FOTBALOVÝ ODDÍL SK SLAVIA PRAHA**, Vladivostocká 1460/2, Praha 10, Česká republika

(740) Müller Václav, patentový zástupce, Filipova 2016, Praha 4

(210) **O 161682**

(220) 30.11.2000

(320) 30.11.2000

(511) 16, 18, 21, 24, 25, 34, 35, 41, 42

(540)



(510) (16) tužky, výrobky z papíru a nosiče informací všeho druhu v jiné třídě neuvedené, zejména kalendáře, tiskoviny, plakáty, samolepky, pohlednice, obalové materiály z plastických hmot, prostírání papírové, ruční prostírání papírové; (18) pouzdra na klíče (kožená galanterie), pouzdra na navštívenky, průkazy (peněženky), klíčenky (kožená galanterie), přívěšky (kožená galanterie) ne z drahých kovů, deštníky, slunečníky, cestovní brašny, propagační předměty z kůže a její imitace; (21) skleněné ozdobné užitkové a propagační předměty, zejména sklenice, džbánky, šálky, hrníčky, misky, vázy, talířky, miniatury, keramické výrobky; (24) vlajky, prostírání (podložky na stůl) pod sklenice a talíře, prostírání anglické, kromě papírového, ručníky textilní; (25) oděvy a jejich součástí, zejména trička, šály, čepice, kulichy, ponožky, kravaty, bundy, sportovní dresy a jejich imitace, zástěry, klobouky; (34) popelníky; (35) inzertní a reklamní činnosti, marketing; (41) výchovná a zábavní činnost,

sportovní činnost a zprostředkovatelská činnost v oblasti sportu, vyvíjení a provozování sportovní a tělovýchovné činnosti; (42) provozování turistické činnosti se zaměřením na hotelovou rezervaci, turistické noclehárny, ubytování a stravovací služby pro turisty, grafický design, včetně návrhů propagačního zboží.

(590) Barevná

(730) **FOTBALOVÝ ODDÍL SK SLAVIA PRAHA,**

Vladivostocká 1460/2, Praha 10, Česká republika

(740) Müller Václav, patentový zástupce, Filipova 2016, Praha 4

(210) **O 161683**

(220) 30.11.2000

(320) 30.11.2000

(511) 16, 18, 21, 24, 25, 34, 35, 41, 42

(540) **SK SLAVIA PRAHA - odbor****přátel**

(510) (16) tužky, výrobky z papíru a nosiče informací všeho druhu v jiné třídě neuvedené, zejména kalendáře, tiskoviny, plakáty, samolepky, pohlednice, obalové materiály z plastických hmot, prostírání papírové, ruční prostírání papírové; (18) pouzdra na klíče (kožená galanterie), pouzdra na navštívenky, průkazy (peněženky), klíčenky (kožená galanterie), přívěšky (kožená galanterie) ne z drahých kovů, deštníky, slunečníky, cestovní brašny, propagační předměty z kůže a její imitace; (21) skleněné ozdobné užitkové a propagační předměty, zejména sklenice, džbánky, šálky, hrníčky, misky, vázy, talířky, miniatury, keramické výrobky; (24) vlajky, prostírání (podložky na stůl) pod sklenice a talíře, prostírání anglické, kromě papírového, ručníky textilní; (25) oděvy a jejich součásti, zejména trička, šály, čepice, kulichy, ponožky, kravaty, bundy, sportovní dresy a jejich imitace, zástěry, klobouky; (34) popelníky; (35) inzertní a reklamní činnosti, marketing; (41) výchovná a zábavní činnost, sportovní činnost a zprostředkovatelská činnost v oblasti sportu, vyvíjení a provozování sportovní a tělovýchovné činnosti; (42) provozování turistické činnosti se zaměřením na hotelovou rezervaci, turistické noclehárny, ubytování a stravovací služby pro turisty, grafický design, včetně návrhů propagačního zboží.

(730) **FOTBALOVÝ ODDÍL SK SLAVIA PRAHA,**

Vladivostocká 1460/2, Praha 10, Česká republika

(740) Müller Václav, patentový zástupce, Filipova 2016, Praha 4

(210) **O 161684**

(220) 30.11.2000

(320) 30.11.2000

(511) 16, 18, 21, 24, 25, 34, 35, 41, 42

(540)



(510) (16) tužky, výrobky z papíru a nosiče informací všeho druhu v jiné třídě neuvedené, zejména kalendáře, tiskoviny, plakáty, samolepky, pohlednice, obalové materiály z plastických hmot, prostírání papírové, ruční prostírání papírové; (18) pouzdra na klíče (kožená galanterie), pouzdra na navštívenky, průkazy (peněženky), klíčenky (kožená galanterie) ne z drahých kovů, deštníky, slunečníky, cestovní brašny, propagační předměty z kůže a její imitace; (21) skleněné ozdobné užitkové a propagační

předměty, zejména sklenice, džbánky, šálky, hrníčky, misky, vázy, talířky, miniatury, keramické výrobky; (24) vlajky, prostírání (podložky na stůl) pod sklenice a talíře, prostírání anglické, kromě papírového, ručníky textilní; (25) oděvy a jejich součásti, zejména trička, šály, čepice, kulichy, ponožky, kravaty, bundy, sportovní dresy a jejich imitace, zástěry, klobouky; (34) popelníky; (35) inzertní a reklamní činnosti, marketing; (41) výchovná a zábavní činnost, sportovní činnost a zprostředkovatelská činnost v oblasti sportu, vyvíjení a provozování sportovní a tělovýchovné činnosti; (42) provozování turistické činnosti se zaměřením na hotelovou rezervaci, turistické noclehárny, ubytování a stravovací služby pro turisty, grafický design, včetně návrhů propagačního zboží.

(590) Barevná

(730) **FOTBALOVÝ ODDÍL SK SLAVIA PRAHA,**

Vladivostocká 1460/2, Praha 10, Česká republika

(740) Müller Václav, patentový zástupce, Filipova 2016, Praha 4

(210) **O 161685**

(220) 30.11.2000

(320) 30.11.2000

(511) 16, 18, 21, 24, 25, 34, 35, 41, 42

(540)



(510) (16) tužky, výrobky z papíru a nosiče informací všeho druhu v jiné třídě neuvedené, zejména kalendáře, tiskoviny, plakáty, samolepky, pohlednice, obalové materiály z plastických hmot, prostírání papírové, ruční prostírání papírové; (18) pouzdra na klíče (kožená galanterie), pouzdra na navštívenky, průkazy (peněženky), klíčenky (kožená galanterie), přívěšky (kožená galanterie) ne z drahých kovů, deštníky, slunečníky, cestovní brašny, propagační předměty z kůže a její imitace; (21) skleněné ozdobné užitkové a propagační předměty, zejména sklenice, džbánky, šálky, hrníčky, misky, vázy, talířky, miniatury, keramické výrobky; (24) vlajky, prostírání (podložky na stůl) pod sklenice a talíře, prostírání anglické, kromě papírového, ručníky textilní; (25) oděvy a jejich součásti, zejména trička, šály, čepice, kulichy, ponožky, kravaty, bundy, sportovní dresy a jejich imitace, zástěry, klobouky; (34) popelníky; (35) inzertní a reklamní činnosti, marketing; (41) výchovná a zábavní činnost, sportovní činnost a zprostředkovatelská činnost v oblasti sportu, vyvíjení a provozování sportovní a tělovýchovné činnosti; (42) provozování turistické činnosti se zaměřením na hotelovou rezervaci, turistické noclehárny, ubytování a stravovací služby pro turisty, grafický design, včetně návrhů propagačního zboží.

(590) Barevná

(730) **FOTBALOVÝ ODDÍL SK SLAVIA PRAHA,**

Vladivostocká 1460/2, Praha 10, Česká republika

(740) Müller Václav, patentový zástupce, Filipova 2016, Praha 4

(210) **O 161686**

(220) 30.11.2000

(320) 30.11.2000

(511) 16, 18, 21, 24, 25, 34, 35, 41, 42

(540)



(510) (16) tužky, výrobky z papíru a nosiče informací všeho druhu v jiné třídě neuvedené, zejména kalendáře, tiskoviny, plakáty, samolepky, pohlednice, obalové materiály z plastických hmot, prostírání papírové, ruční prostírání papírové; (18) pouzdra na klíče (kožená galanterie), pouzdra na navštívenky, průkazy (peněženky), klíčenky (kožená galanterie), přívěsky (kožená galanterie) ne z drahých kovů, deštníky, slunečníky, cestovní brašny, propagační předměty z kůže a její imitace; (21) skleněné ozdobné užitkové a propagační předměty, zejména sklenice, džbánky, šálky, hrníčky, misky, vázy, talířky, miniatury, keramické výrobky; (24) vlajky, prostírání (podložky na stůl) pod sklenice a talíře, prostírání anglické, kromě papírového, ručníky textilní; (25) oděvy a jejich součásti, zejména trička, šály, čepice, kulichy, ponožky, kravaty, bundy, sportovní dresy a jejich imitace, zástěry, klobouky; (34) popelníky; (35) inzertní a reklamní činnosti, marketing; (41) výchovná a zábavní činnost, sportovní činnost a zprostředkovatelská činnost v oblasti sportu, vyvíjení a provozování sportovní a tělovýchovné činnosti; (42) provozování turistické činnosti se zaměřením na hotelovou rezervaci, turistické noclehárny, ubytování a stravovací služby pro turisty, grafický design, včetně návrhů propagačního zboží.

(590) Barevná

(730) **FOTBALOVÝ ODDÍL SK SLAVIA PRAHA,**

Vladivostocká 1460/2, Praha 10, Česká republika

(740) Müller Václav, patentový zástupce, Filipova 2016, Praha 4

(210) **O 161687**

(220) 30.11.2000

(320) 30.11.2000

(511) 16, 18, 21, 24, 25, 34, 35, 41, 42

(540)



(510) (16) tužky, výrobky z papíru a nosiče informací všeho druhu v jiné třídě neuvedené, zejména kalendáře, tiskoviny, plakáty, samolepky, pohlednice, obalové materiály z plastických hmot, prostírání papírové, ruční prostírání papírové; (18) pouzdra na klíče (kožená galanterie), pouzdra na navštívenky, průkazy (peněženky), klíčenky (kožená galanterie), přívěsky (kožená galanterie) ne z drahých kovů, deštníky, slunečníky, cestovní brašny, propagační předměty z kůže a její imitace; (21) skleněné ozdobné užitkové a propagační předměty, zejména sklenice, džbánky, šálky, hrníčky, misky, vázy, talířky, miniatury, keramické výrobky; (24) vlajky, prostírání (podložky na stůl) pod sklenice a talíře, prostírání anglické, kromě papírového, ručníky textilní; (25) oděvy a jejich součásti, zejména trička, šály, čepice, kulichy, ponožky, kravaty, bundy, sportovní dresy a jejich imitace, zástěry, klobouky; (34) popelníky; (35) inzertní a reklamní činnosti, marketing; (41) výchovná a zábavní činnost,

sportovní činnost a zprostředkovatelská činnost v oblasti sportu, vyvíjení a provozování sportovní a tělovýchovné činnosti; (42) provozování turistické činnosti se zaměřením na hotelovou rezervaci, turistické noclehárny, ubytování a stravovací služby pro turisty, grafický design, včetně návrhů propagačního zboží.

(590) Barevná

(730) **FOTBALOVÝ ODDÍL SK SLAVIA PRAHA,**

Vladivostocká 1460/2, Praha 10, Česká republika

(740) Müller Václav, patentový zástupce, Filipova 2016, Praha 4

(210) **O 161688**

(220) 30.11.2000

(320) 30.11.2000

(511) 16, 18, 21, 24, 25, 34, 35, 41, 42

(540)



(510) (16) tužky, výrobky z papíru a nosiče informací všeho druhu v jiné třídě neuvedené, zejména kalendáře, tiskoviny, plakáty, samolepky, pohlednice, obalové materiály z plastických hmot, prostírání papírové, ruční prostírání papírové; (18) pouzdra na klíče (kožená galanterie), pouzdra na navštívenky, průkazy (peněženky), klíčenky (kožená galanterie), přívěsky (kožená galanterie) ne z drahých kovů, deštníky, slunečníky, cestovní brašny, propagační předměty z kůže a její imitace; (21) skleněné ozdobné užitkové a propagační předměty, zejména sklenice, džbánky, šálky, hrníčky, misky, vázy, talířky, miniatury, keramické výrobky; (24) vlajky, prostírání (podložky na stůl) pod sklenice a talíře, prostírání anglické, kromě papírového, ručníky textilní; (25) oděvy a jejich součásti, zejména trička, šály, čepice, kulichy, ponožky, kravaty, bundy, sportovní dresy a jejich imitace, zástěry, klobouky; (34) popelníky; (35) inzertní a reklamní činnosti, marketing; (41) výchovná a zábavní činnost, sportovní činnost a zprostředkovatelská činnost v oblasti sportu, vyvíjení a provozování sportovní a tělovýchovné činnosti; (42) provozování turistické činnosti se zaměřením na hotelovou rezervaci, turistické noclehárny, ubytování a stravovací služby pro turisty, grafický design, včetně návrhů propagačního zboží.

(590) Barevná

(730) **FOTBALOVÝ ODDÍL SK SLAVIA PRAHA,**

Vladivostocká 1460/2, Praha 10, Česká republika

(740) Müller Václav, patentový zástupce, Filipova 2016, Praha 4

(210) **O 161689**

(220) 30.11.2000

(320) 30.11.2000

(511) 16, 18, 21, 24, 25, 34, 35, 41, 42

(540)

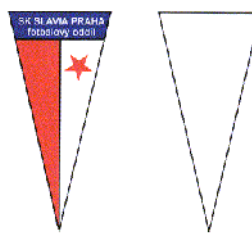

(510) (16) tužky, výrobky z papíru a nosiče informací všeho druhu v jiné třídě neuvedené, zejména kalendáře, tiskoviny,

plakáty, samolepky, pohlednice, obalové materiály z plastických hmot, prostírání papírové, ruční prostírání papírové; (18) pouzdra na klíče (kožená galanterie), pouzdra na navštívenky, průkazy (peněženky), klíčenky (kožená galanterie), přívěsky (kožená galanterie) ne z drahých kovů, deštníky, slunečníky, cestovní brašny, propagační předměty z kůže a její imitace; (21) skleněné ozdobné užitkové a propagační předměty, zejména sklenice, džbány, šálky, hrníčky, misky, vázy, talířky, miniatury, keramické výrobky; (24) vlajky, prostírání (podložky na stůl) pod sklenice a talíře, prostírání anglické, kromě papírového, ručníky textilní; (25) oděvy a jejich součásti, zejména trička, šály, čepice, kulichy, ponožky, kravaty, bundy, sportovní dresy a jejich imitace, zástěry, klobouky; (34) popelníky; (35) inzertní a reklamní činnosti, marketing; (41) výchovná a zábavní činnost, sportovní činnost a zprostředkovatelská činnost v oblasti sportu, vyvíjení a provozování sportovní a tělovýchovné činnosti; (42) provozování turistické činnosti se zaměřením na hotelovou rezervaci, turistické noclehárny, ubytování a stravovací služby pro turisty, grafický design, včetně návrhů propagačního zboží.

(590) Barevná

(730) **FOTBALOVÝ ODDÍL SK SLAVIA PRAHA,**

Vladivostocká 1460/2, Praha 10, Česká republika

(740) Müller Václav, patentový zástupce, Filipova 2016, Praha 4

(210) **O 161690**

(220) 30.11.2000

(320) 30.11.2000

(511) 16, 18, 21, 24, 25, 34, 35, 41, 42

(540)

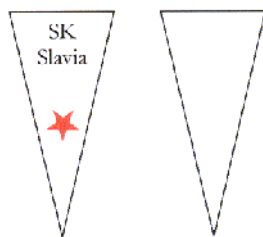

(510) (16) tužky, výrobky z papíru a nosiče informací všeho druhu v jiné třídě neuvedené, zejména kalendáře, tiskoviny, plakáty, samolepky, pohlednice, obalové materiály z plastických hmot, prostírání papírové, ruční prostírání papírové; (18) pouzdra na klíče (kožená galanterie), pouzdra na navštívenky, průkazy (peněženky), klíčenky (kožená galanterie), přívěsky (kožená galanterie) ne z drahých kovů, deštníky, slunečníky, cestovní brašny, propagační předměty z kůže a její imitace; (21) skleněné ozdobné užitkové a propagační předměty, zejména sklenice, džbány, šálky, hrníčky, misky, vázy, talířky, miniatury, keramické výrobky; (24) vlajky, prostírání (podložky na stůl) pod sklenice a talíře, prostírání anglické, kromě papírového, ručníky textilní; (25) oděvy a jejich součásti, zejména trička, šály, čepice, kulichy, ponožky, kravaty, bundy, sportovní dresy a jejich imitace, zástěry, klobouky; (34) popelníky; (35) inzertní a reklamní činnosti, marketing; (41) výchovná a zábavní činnost, sportovní činnost a zprostředkovatelská činnost v oblasti sportu, vyvíjení a provozování sportovní a tělovýchovné činnosti; (42) provozování turistické činnosti se zaměřením na hotelovou rezervaci, turistické noclehárny, ubytování a stravovací služby pro turisty, grafický design, včetně návrhů propagačního zboží.

(590) Barevná

(730) **FOTBALOVÝ ODDÍL SK SLAVIA PRAHA,**

Vladivostocká 1460/2, Praha 10, Česká republika

(740) Müller Václav, patentový zástupce, Filipova 2016, Praha 4

(210) **O 161691**

(220) 30.11.2000

(320) 30.11.2000

(511) 16, 18, 21, 24, 25, 34, 35, 41, 42

(540)

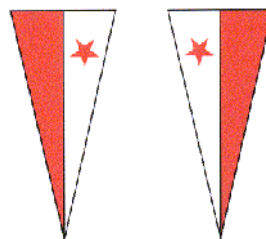

(510) (16) tužky, výrobky z papíru a nosiče informací všeho druhu v jiné třídě neuvedené, zejména kalendáře, tiskoviny, plakáty, samolepky, pohlednice, obalové materiály z plastických hmot, prostírání papírové, ruční prostírání papírové; (18) pouzdra na klíče (kožená galanterie), pouzdra na navštívenky, průkazy (peněženky), klíčenky (kožená galanterie), přívěsky (kožená galanterie) ne z drahých kovů, deštníky, slunečníky, cestovní brašny, propagační předměty z kůže a její imitace; (21) skleněné ozdobné užitkové a propagační předměty, zejména sklenice, džbány, šálky, hrníčky, misky, vázy, talířky, miniatury, keramické výrobky; (24) vlajky, prostírání (podložky na stůl) pod sklenice a talíře, prostírání anglické, kromě papírového, ručníky textilní; (25) oděvy a jejich součásti, zejména trička, šály, čepice, kulichy, ponožky, kravaty, bundy, sportovní dresy a jejich imitace, zástěry, klobouky; (34) popelníky; (35) inzertní a reklamní činnosti, marketing; (41) výchovná a zábavní činnost, sportovní činnost a zprostředkovatelská činnost v oblasti sportu, vyvíjení a provozování sportovní a tělovýchovné činnosti; (42) provozování turistické činnosti se zaměřením na hotelovou rezervaci, turistické noclehárny, ubytování a stravovací služby pro turisty, grafický design, včetně návrhů propagačního zboží.

(590) Barevná

(730) **FOTBALOVÝ ODDÍL SK SLAVIA PRAHA,**

Vladivostocká 1460/2, Praha 10, Česká republika

(740) Müller Václav, patentový zástupce, Filipova 2016, Praha 4

(210) **O 161692**

(220) 30.11.2000

(320) 30.11.2000

(511) 16, 18, 21, 24, 25, 34, 35, 41, 42

(540)

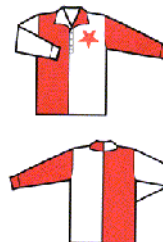

(510) (16) tužky, výrobky z papíru a nosiče informací všeho druhu v jiné třídě neuvedené, zejména kalendáře, tiskoviny, plakáty, samolepky, pohlednice, obalové materiály z plastických hmot, prostírání papírové, ruční prostírání papírové; (18) pouzdra na klíče (kožená galanterie), pouzdra na navštívenky, průkazy (peněženky), klíčenky (kožená galanterie), přívěsky (kožená galanterie) ne z drahých kovů, deštníky, slunečníky, cestovní brašny, propagační předměty z kůže a její imitace; (21) skleněné ozdobné užitkové a propagační předměty, zejména sklenice, džbány, šálky, hrníčky, misky, vázy, talířky, miniatury, keramické výrobky; (24) vlajky, prostírání (podložky na stůl) pod sklenice a talíře, prostírání anglické,

kromě papírového, ručníky textilní; (25) oděvy a jejich součásti, zejména trička, šály, čepice, kulichy, ponožky, kravaty, bundy, sportovní dresy a jejich imitace, zástěry, klobouky; (34) popelníky; (35) inzertní a reklamní činnosti, marketing; (41) výchovná a zábavní činnost, sportovní činnost a zprostředkovatelská činnost v oblasti sportu, vyvíjení a provozování sportovní a tělovýchovné činnosti; (42) provozování turistické činnosti se zaměřením na hotelovou rezervaci, turistické noclehárny, ubytování a stravovací služby pro turisty, grafický design, včetně návrhů propagačního zboží.

(590) Barevná

(730) **FOTBALOVÝ ODDÍL SK SLAVIA PRAHA,**

Vladivostocká 1460/2, Praha 10, Česká republika

(740) Müller Václav, patentový zástupce, Filipova 2016, Praha 4

(210) **O 161695**

(220) 30.11.2000

(320) 30.11.2000

(511) 9, 38, 41, 42

(540) **WHATISWHAT**

(510) (9) výrobky a zařízení kontrolní, měřicí, řídicí a regulační techniky, rozvaděče nízkého napětí, elektrické přístroje, přístroje a zařízení pro záznam, zesilování, reprodukci a přenos písma, zvuku a obrazu, videorekordéry, videokamery, zvukové a zvukově obrazové nosiče, kancelářská technika, zejména počítače, jejich periferní vybavení včetně diskové jednotky pro uchování programu, diskové paměti, jednotky pro vnitřní řízení, počítačové programy na magnetických nosičích a ostatní příslušenství počítačů, databanky v elektronické podobě nebo na nosičích, faxové přístroje, kopírovací technika, telefonní přístroje, včetně v kombinaci se záznamníky, elektronické kalkulačky apod., elektrické cívy a držáky elektrických cívek, galvanické články, elektrické kolektory, elektrické kontaktní zařízení, elektrické ovládací, spínací a rozvodné desky, elektrické pojistky, elektrické poplašné zvonky, elektrické přípojky, elektrické přístroje pro spouštění a/nebo ovládání strojů a motorů pomocí elektrických veličin, jako například proudu a/nebo napětí, elektrické přístroje pro odporové i obloukové svařování, elektrické spínače, elektrické transformátory, elektrické ukazovací přístroje, jako například elektroměry, elektrické přístroje na zjišťování závad, elektrické vedení, jakož i kabely elektrického vedení, elektrické vodiče, jakož i ohebné a světelné a elektrický izolovaný drát, elektrické výbojky, elektrody pro elektrické sváření, elektronky, diody, tranzistory, integrované elektronické obvody, jakož i s programovatelným prvkem, včetně mikročipů, elektrodynamické přístroje, elektrogalvanizační přístroje, elektrolyzery, elektromechanická zařízení pro domácnost určená k vážení apod. (váhy, přístroje a nástroje na vážení), hasicí přístroje, prodejní nebo hrací automaty uváděné v činnosti vhozením mince, žetonu nebo vložením karty, monočlánky, alkalické články, akumulátory, speciální pouzdra pro zařízení, přístroje a nástroje, které jsou zařazeny do této třídy; (38) elektronická pošta, telekomunikační služby prostřednictvím telekomunikační sítě, jakož i dálkopisná služba, dálkové telefonické spoje, provozování spojových sítí, poskytování služeb na internetu, komunikace prostřednictvím počítačů, radiotelegrafie, sběr a posílání zpráv, telegramní služby, přenos zvuků a obrazů; (41) činnost vyučovací, výchovná, vzdělávací a zábavní včetně pořádání specializačních doškolovacích kurzů, symposií a konferencí, provozování pracovních diskusních a zájmového klubu, školicí činnost, zejména v oblasti výpočetní techniky, informatiky, kancelářské a komunikační techniky a informačních technologií; (42) tvorba software, technické poradenství a

vypracování posudků, zejména v oborech aplikace výpočetní techniky v oblasti informatiky, kancelářské a komunikační techniky a informačních technologií, pronájem zařízení pro zpracování dat.

(730) **OPTIMUS s.r.o.,** Česká 11, Brno, Česká republika

(740) Ing. Dohnal Jiří, patentový zástupce, Nedbalova 29, Brno

(210) **O 161696**

(220) 30.11.2000

(320) 30.11.2000

(511) 9, 38, 41, 42

(540)



(510) (9) výrobky a zařízení kontrolní, měřicí, řídicí a regulační techniky, rozvaděče nízkého napětí, elektrické přístroje, přístroje a zařízení pro záznam, zesilování, reprodukci a přenos písma, zvuku a obrazu, videorekordéry, videokamery, zvukové a zvukově obrazové nosiče, kancelářská technika, zejména počítače, jejich periferní vybavení včetně diskové jednotky pro uchování programu, diskové paměti, jednotky pro vnitřní řízení, počítačové programy na magnetických nosičích a ostatní příslušenství počítačů, databanky v elektronické podobě nebo na nosičích, faxové přístroje, kopírovací technika, telefonní přístroje, včetně v kombinaci se záznamníky, elektronické kalkulačky apod., elektrické cívy a držáky elektrických cívek, galvanické články, elektrické kolektory, elektrické kontaktní zařízení, elektrické ovládací, spínací a rozvodné desky, elektrické pojistky, elektrické poplašné zvonky, elektrické přípojky, elektrické přístroje pro spouštění a/nebo ovládání strojů a motorů pomocí elektrických veličin, jako například proudu a/nebo napětí, elektrické přístroje pro odporové i obloukové svařování, elektrické spínače, elektrické transformátory, elektrické ukazovací přístroje, jako například elektroměry, elektrické přístroje na zjišťování závad, elektrické vedení, jakož i kabely elektrického vedení, elektrické vodiče, jakož i ohebné a světelné a elektrický izolovaný drát, elektrické výbojky, elektrody pro elektrické sváření, elektronky, diody, tranzistory, integrované elektronické obvody, jakož i s programovatelným prvkem, včetně mikročipů, elektrodynamické přístroje, elektrogalvanizační přístroje, elektrolyzery, elektromechanická zařízení pro domácnost určená k vážení apod. (váhy, přístroje a nástroje na vážení), hasicí přístroje, prodejní nebo hrací automaty uváděné v činnosti vhozením mince, žetonu nebo vložením karty, monočlánky, alkalické články, akumulátory, speciální pouzdra pro zařízení, přístroje a nástroje, které jsou zařazeny do této třídy; (38) elektronická pošta, telekomunikační služby prostřednictvím telekomunikační sítě, jakož i dálkopisná služba, dálkové telefonické spoje, provozování spojových sítí, poskytování služeb na internetu, komunikace prostřednictvím počítačů, radiotelegrafie, sběr a posílání zpráv, telegramní služby, přenos zvuků a obrazů; (41) činnost vyučovací, výchovná, vzdělávací a zábavní včetně pořádání specializačních doškolovacích kurzů, symposií a konferencí, provozování pracovních diskusních a zájmového klubu, školicí činnost, zejména v oblasti výpočetní techniky, informatiky, kancelářské a komunikační techniky a informačních technologií; (42) tvorba software, technické poradenství a vypracování posudků, zejména v oborech aplikace výpočetní techniky v oblasti informatiky, kancelářské a komunikační techniky a informačních technologií, pronájem zařízení pro zpracování dat.

(730) **OPTIMUS s.r.o.**, Česká 11, Brno, Česká republika
 (740) Ing. Dohnal Jiří, patentový zástupce, Nedbalova 29, Brno

(210) **O 161697**
 (220) 30.11.2000
 (320) 30.11.2000
 (511) 9, 38, 41, 42
 (540)

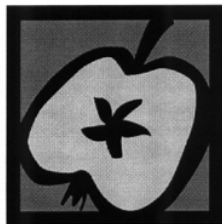

(510) (9) výrobky a zařízení kontrolní, měřicí, řídicí a regulační techniky, rozvaděče nízkého napětí, elektrické přístroje, přístroje a zařízení pro záznam, zesilování, reprodukci a přenos písma, zvuku a obrazu, videorekordéry, videokamery, zvukové a zvukově obrazové nosiče, kancelářská technika, zejména počítače, jejich periferní vybavení včetně diskové jednotky pro uchování programu, diskové paměti, jednotky pro vnitřní řízení, počítačové programy na magnetických nosičích a ostatní příslušenství počítačů, databanky v elektronické podobě nebo na nosičích, faxové přístroje, kopírovací technika, telefonní přístroje, včetně v kombinaci se záznamníky, elektronické kalkulačky apod., elektrické cívky a držáky elektrických cívek, galvanické články, elektrické kolektory, elektrické kontaktní zařízení, elektrické ovládací, spínací a rozvodné desky, elektrické pojistky, elektrické poplašné zvonky, elektrické přípojky, elektrické přístroje pro spouštění a/nebo ovládání strojů a motorů pomocí elektrických veličin, jako například proudu a/nebo napětí, elektrické přístroje pro odporové i obloukové svařování, elektrické spínače, elektrické transformátory, elektrické ukazovací přístroje, jako například elektroměry, elektrické přístroje na zjišťování závad, elektrické vedení, jakož i kabely elektrického vedení, elektrické vodiče, jakož i ohebné a světelné a elektrický izolovaný drát, elektrické výbojky, elektrody pro elektrické sváření, elektronky, diody, tranzistory, integrované elektronické obvody, jakož i s programovatelným prvkem, včetně mikročipů, elektrodynamické přístroje, elektrogalvanizační přístroje, elektrolyzery, elektromechanická zařízení pro domácnost určená k vážení apod. (váhy, přístroje a nástroje na vážení), hasicí přístroje, prodejní nebo hrací automaty uváděné v činnost vhozením mince, žetonu nebo vložením karty, monočlánky, alkalické články, akumulátory, speciální pouzdra pro zařízení, přístroje a nástroje, které jsou zařazeny do této třídy; (38) elektronická pošta, telekomunikační služby prostřednictvím telekomunikační sítě jakož i dálkopisná služba, dálkové telefonické spoje, provozování spojových sítí, poskytování služeb na internetu, komunikace prostřednictvím počítačů, radiotelegrafie, sběr a posílání zpráv, telegramní služby, přenos zvuků a obrazů; (41) činnost vyučovací, výchovná, vzdělávací a zábavní včetně pořádání specializačních doškolovacích kurzů, symposií a konferencí, provozování pracovních diskusního a zájmového klubu, školicí činnost, zejména v oblasti výpočetní techniky, informatiky, kancelářské a komunikační techniky a informačních technologií; (42) tvorba software, technické poradenství a vypracování posudků, zejména v oborech aplikace výpočetní techniky v oblasti informatiky, kancelářské a komunikační techniky a informačních technologií, pronájem zařízení pro zpracování dat.

(730) **OPTIMUS s.r.o.**, Česká 11, Brno, Česká republika
 (740) Ing. Dohnal Jiří, patentový zástupce, Nedbalova 29, Brno

(210) **O 161737**
 (220) 30.11.2000
 (320) 30.11.2000
 (511) 6, 19
 (540)



(510) (6) obecné kovy a jejich slitiny, hutní materiály, ocel pro různé využití, kovové stavební materiály, prvky, konstrukce apod., kovové spojovací materiály všeho druhu; (19) stavební materiály nekovového charakteru, nekovové stavební prvky.
 (730) **ABK - Pardubice, a.s.**, K dolíčku 66, Pardubice, Česká republika

(210) **O 161747**
 (220) 01.12.2000
 (320) 01.12.2000
 (511) 9, 12, 25, 37
 (540)



(510) (9) brýle - zejména sportovní a sluneční, ochranné přilby; (12) kola a jejich příslušenství; (25) oděvy, obuv, čepice, klobouky, rukavice, šály, šátky ponožky; (37) servis cyklistického zboží.
 (730) **CZ CURSOR spol. s r.o.**, Čujkovova 52, Ostrava - Zábřeh, Česká republika
 (740) Ing. Vlasta Sedláčková, Patentová, známková, grafická kancelář, Ke Kateřinkám 1393, Praha 4

(210) **O 161748**
 (220) 01.12.2000
 (320) 01.12.2000
 (511) 9, 12, 25, 37
 (540)



(510) (9) brýle - zejména sportovní a sluneční, ochranné přilby; (12) kola a jejich příslušenství; (25) oděvy, obuv, čepice, klobouky, rukavice, šály, šátky ponožky; (37) servis cyklistického zboží.
 (730) **CZ CURSOR spol. s r.o.**, Čujkovova 52, Ostrava - Zábřeh, Česká republika
 (740) Ing. Vlasta Sedláčková, Patentová, známková, grafická kancelář, Ke Kateřinkám 1393, Praha 4

(210) **O 161749**
 (220) 01.12.2000
 (320) 01.12.2000
 (511) 9, 12, 25, 37
 (540)



(510) (9) brýle - zejména sportovní a sluneční, ochranné přilby; (12) kola a jejich příslušenství; (25) oděvy, obuv, čepice, klobouky, rukavice, šály, šátky ponožky; (37) servis

cyklistického zboží.

- (730) **CZ CURSOR spol. s r.o.**, Čujkovova 52, Ostrava - Zábřeh, Česká republika
 (740) Ing. Vlasta Sedláčková, Patentová, známková, grafická kancelář, Ke Kateřinkám 1393, Praha 4

- (210) **O 161750**
 (220) 01.12.2000
 (320) 01.12.2000
 (511) 9, 12, 25, 37
 (540)



- (510) (9) brýle - zejména sportovní a sluneční, ochranné přílby; (12) kola a jejich příslušenství; (25) oděvy, obuv, čepice, klobouky, rukavice, šály, šátky ponožky; (37) servis cyklistického zboží.
 (590) Barevná
 (730) **CZ CURSOR spol. s r.o.**, Čujkovova 52, Ostrava - Zábřeh, Česká republika
 (740) Ing. Vlasta Sedláčková, Patentová, známková, grafická kancelář, Ke Kateřinkám 1393, Praha 4

- (210) **O 161751**
 (220) 01.12.2000
 (320) 01.12.2000
 (511) 9, 12, 25, 37
 (540)



- (510) (9) brýle - zejména sportovní a sluneční, ochranné přílby; (12) kola a jejich příslušenství; (25) oděvy, obuv, čepice, klobouky, rukavice, šály, šátky ponožky; (37) servis cyklistického zboží.
 (590) Barevná
 (730) **CZ CURSOR spol. s r.o.**, Čujkovova 52, Ostrava - Zábřeh, Česká republika
 (740) Ing. Vlasta Sedláčková, Patentová, známková, grafická kancelář, Ke Kateřinkám 1393, Praha 4

- (210) **O 161764**
 (220) 01.12.2000
 (320) 01.12.2000
 (511) 9, 16, 25, 35, 38, 39, 41, 42
 (540)

IMPERIAL
 KARLOVY VARY A.S.

- (510) (9) strojně čitelné nosiče informací a informace na nich; (16) periodické a neperiodické tiskoviny, katalogy, prospekty, plakáty, letáky a jiné propagační, reklamní a informační materiály, tiskopisy, vstupenky, šatní listky, jídelní a nápojové listky včetně obalů, mapy, pohlednice, fotografie, grafická díla, grafické reprodukce a jiná vyobrazení, figurky a jiné dekorativní předměty z papírové hmoty, úložné krabice papírové, jiné výrobky z papíru jako např. utěrky, ubrousky, ubrusy, ručníky, kapesníky, záclony, záclonky, banketní sukně, toaletní papír, svačtinové sáčky, papírové obaly všeho druhu včetně obalů na nápoje a potraviny, psací a kancelářské potřeby, diáře, poznámkové bloky, zápisníky, kalendáře, dopisní papír, dopisní obálky, kancelářský papír všeho druhu, pouzdra na psací potřeby, držáky a stojánky na psací potřeby, stojánky

na fotografie, různé stojánky na kancelářské potřeby, knihy, sešity, obaly na knihy, sešity, a jiné papírenské a polygrafické výrobky, pořadače, upomínkové předměty z papíru, sáčky všeho druhu jako obaly z papíru a umělých hmot v jiné třídě nezařazené; (25) oděvy včetně pracovních, sportovních, koupacích a stejnokrojů, pokrývky hlavy, oděvní doplňky jako např. rukavice, šály apod.; (35) reklamní, propagační a inzertní činnost všeho druhu, zejména v oboru lázeňství a cestovního ruchu a propagování podnikatelských subjektů, pořádání komerčních výstav a jiných přehlídek zboží a služeb komerčního charakteru, šíření informačních a reklamních materiálů, správa hotelů, lázeňských a léčebných zařízení, pronajímání reklamních ploch a jiných ploch pro komerční využití, pronájem a půjčování kancelářské techniky a zařízení, zprostředkování obchodních záležitostí, sekretářské a asistenční služby; (38) šíření informací elektronickou cestou, zprostředkování zpráv elektronickou poštou, posílání zpráv, provozování vnitřního rozhlasového a televizního okruhu, pronájem a půjčování telekomunikační techniky a jiných zařízení pro přenos zpráv; (39) služby cestovní kanceláře, zajištění a zprostředkování přepravy osob, zavazadel a nákladů, provozování parkovišť a garáží, půjčování automobilů a jízdních kol, pronájem motorových a nemotorových vozidel, zajišťování jízdenek, místenek, letenek a lodních lístků, průvodcovské služby, posilkové služby, obstarávání a donáška nákupů a tisku; (41) pořádání a organizování kulturních, sportovních, soutěžních a jiných zábavních akcí, vydavatelská činnost, zejména vydávání informačních, reklamních a propagačních materiálů, zajišťování vstupenek na sportovní, kulturní, společenské a jiné zábavní akce, pořádání tematických zájezdů, zejména kulturních, sportovních, studijních a jiných vzdělávacích, provozování fitness centra, tělocvičen, bazénů, areálu miniatur golfového, golfových trenážerů, tenisových kurtů a jiných sportovišť, půjčování sportovního nářadí a sportovních potřeb, provozování kinosálů a společenských sálů, pronájem dekorací, půjčování a pronájem televizních, rozhlasových a jiných přístrojů pro přenos a reprodukci zvuku a obrazu, půjčování nosičů zvuku a obrazu, pořádání uměleckých a jiných přehlídek nekomerčního charakteru; (42) služby spojené s ubytováním a stravováním, provozování hotelů a lázeňských sanatorií, penzionů, motelů, restaurací, barů, kaváren, vináren, cukráren, bufetů a jiných provozoven rychlého občerstvení, pronájem apartmánů, sálů, salonků a jiných bytových prostor, provozování salonů krásy, odborné služby kadeřnické, kosmetické, manikérské, pedikérské a masérské, provozování sauny, služby tlumočnické a překladatelské, doprovod lázeňských hostů, pronájem a půjčování výpočetní techniky a počítačového software, služby lázeňské, léčebné a rehabilitační, rovněž s využitím přírodních léčivých zdrojů minerálních vod, kyslíčků, soli a výrobků z nich, zajišťování léčebných a hotelových pobytů, provádění informační a poradenské činnosti zejména v oboru hotelnictví, gastronomie, turismu a lázeňství, provozování nestátního zdravotnického zařízení.

- (730) **Imperial Karlovy Vary a.s.**, U Imperialu 31, Karlovy Vary, Česká republika
 (740) Zeman Petr, patentový zástupce, Hradní 301, Loket

- (210) **O 161765**
 (220) 01.12.2000
 (320) 01.12.2000
 (511) 16, 21, 24, 25, 35, 42

(540)



- (510) (16) periodické a neperiodické tiskoviny, katalogy, prospekty, plakáty, letáky a jiné propagační reklamní a informační materiály, tiskopisy, vstupenky, šatní listky, jídelní, nápojové a nabídkové listky včetně obalů, mapy, pohlednice, fotografie, grafická díla, grafické reprodukce a jiná vyobrazení, figurky a jiné dekorační předměty z papírové hmoty, úložné krabice papírové, jiné výrobky z papíru jako např. utěrky, ubrousky, ubrusy, ručníky, kapesníky, záclony, záclonky, banketní sukně, toaletní papír, svačिनové sáčky, papírové obaly všeho druhu včetně obalů na nápoje a potraviny, psací a kancelářské potřeby, pouzdra na psací potřeby, držáky a stojánky na psací potřeby, stojánky na fotografie, různé stojánky na kancelářské potřeby, knihy, sešity, diáře, poznámkové bloky, zápisníky, diáře, kalendáře, dopisní papír, dopisní obálky, zakládací mapy, kancelářský papír všeho druhu, obaly na knihy, sešity, a jiné papírenské a polygrafické výrobky, pořadače, papírové praporky a vlaječky, samolepky, upomínkové předměty z papíru, sáčky všeho druhu jako obaly z papíru a umělých hmot v jiné třídě nezařazené, počítačové výstupy v tištěné formě na papírovém nosiči; (21) kelímky na nápoje (včetně papírových), podnosy pro rychlé občerstvení, podnosy papírové, drobné nářadí a přenosné nádoby pro domácnost a kuchyni, stolní náčiní (nikoliv z drahých kovů), stolky servírovací, grilovací potřeby, kuchyňské a servírovací nádoby kovové, porcelánové, keramické, skleněné a z plastů, jídelní a nápojové servisy i jednotlivé výrobky určené k těmto účelům porcelánové, keramické, skleněné popříp. kovové obsažené v této třídě, včetně lázeňských pohárků a kelímků, jiné užité a dekorační výrobky ze skla, keramiky, porcelánu a kovů (nikoliv drahých), jako vázy, dózy, svícny a drobné upomínkové předměty v jiné třídě neobsažené, flakony, toaletní potřeby, jako například hřebeny, kartáče, kartáčky, holicí štětky, houby na mytí apod. puďřenky, pouzdra na mýdlo a toaletní potřeby, stojany na toaletní potřeby, toaletní kufříky a jiné obaly na toaletní potřeby, košíky a koše na potraviny, koše odpadní, kartáče na obuv a oděvy, ramínka; (24) stolní prostírání, tj. ubrusy, naprony, ubrousky, banketní sukně, ložní prádlo a příkrývky, lůžkové přehozy, ručníky, osušky, předložky, mycí rukavice a jiné koupelové textilie (nikoliv oblečeny, ubrousky, utěrky, prachovky, kapesníky, pokrývky cestovní, záclony, záclonky, závěsové a potahové tkaniny, prapory, praporce, praporky, rolety, žaluzie a závěsy textilní nebo plastové, tapety textilní; (25) oděvy včetně oděvů pracovních, sportovních, koupacích a stejnokrojů, pokrývky hlavy, rukavice, šály, šátky a jiné oděvní a módní doplňky, obuv; (35) reklamní, propagační a inzertní činnost, pořádání komerčních výstav a jiných přehlídek zboží a služeb komerčního charakteru, šíření informačních a reklamních materiálů, propagace služeb, zprostředkování obchodu; (42) služby spojené s ubytováním a stravováním, pronájem apartmánů, sálů, salonků a jiných nebytových prostor, provozování salonů krásy, odborné služby kadeřnické, kosmetické, manikéřské, pedikéřské a maséřské, provozování sauny, služby tlumočnické a překladatelské, doprovod lázeňských hostů, pronájem a půjčování výpočetní techniky a počítačového software, provozování lázeňského sanatoria, tj. poskytování služeb lázeňských,

léčebných a rehabilitačních, rovněž s využitím přírodních minerálních vod, kysličníků, soli a výrobků z nich, fyziatrie, balneologie a léčebná rehabilitace, péče poradenská, ošetřovatelská, diagnostická, preventivní a léčebná, komplexní péče lázeňská ústavní i ambulanti.

- (730) **Imperial Karlovy Vary a.s.**, U Imperialu 31,
Karlovy Vary, Česká republika
(740) Zeman Petr, patentový zástupce, Hradní 301, Loket

- (210) **O 161766**
(220) 01.12.2000
(320) 01.12.2000
(511) 16, 21, 24, 25, 35, 42
(540)



- (510) (16) periodické a neperiodické tiskoviny, katalogy, prospekty, plakáty, letáky a jiné propagační reklamní a informační materiály, tiskopisy, vstupenky, šatní listky, jídelní, nápojové a nabídkové listky včetně obalů, mapy, pohlednice, fotografie, grafická díla, grafické reprodukce a jiná vyobrazení, figurky a jiné dekorační předměty z papírové hmoty, úložné krabice papírové, jiné výrobky z papíru jako např. utěrky, ubrousky, ubrusy, ručníky, kapesníky, záclony, záclonky, banketní sukně, toaletní papír, svačínové sáčky, papírové obaly všeho druhu včetně obalů na nápoje a potraviny, psací a kancelářské potřeby, pouzdra na psací potřeby, držáky a stojánky na psací potřeby, stojánky na fotografie, různé stojánky na kancelářské potřeby, knihy, sešity, diáře, poznámkové bloky, zápisníky, diáře, kalendáře, dopisní papír, dopisní obálky, zakládací mapy, kancelářský papír všeho druhu, obaly na knihy, sešity, a jiné papírenské a polygrafické výrobky, pořadače, papírové praporky a vlaječky, samolepky, upomínkové předměty z papíru, sáčky všeho druhu jako obaly z papíru a umělých hmot v jiné třídě nezařazené, počítačové výstupy v tištěné formě na papírovém nosiči; (21) kelímky na nápoje (včetně papírových), podnosy pro rychlé občerstvení, podnosy papírové, drobné nářadí a přenosné nádoby pro domácnost a kuchyni, stolní náčiní (nikoliv z drahých kovů), stolky servírovací, grilovací potřeby, kuchyňské a servírovací nádoby kovové, porcelánové, keramické, skleněné a z plastů, jídelní a nápojové servisy i jednotlivé výrobky určené k těmto účelům porcelánové, keramické, skleněné popříp. kovové obsažené v této třídě, včetně lázeňských pohárků a kelímků, jiné užité a dekorační výrobky ze skla, keramiky, porcelánu a kovů (nikoliv drahých), jako vázy, dózy, svícny a drobné upomínkové předměty v jiné třídě neobsažené, flakony, toaletní potřeby, jako například hřebeny, kartáče, kartáčky, holicí štětky, houby na mytí apod. puďřenky, pouzdra na mýdlo a toaletní potřeby, stojany na toaletní potřeby, toaletní kufříky a jiné obaly na toaletní potřeby, košíky a koše na potraviny, koše odpadní, kartáče na obuv a oděvy, ramínka; (24) stolní prostírání, tj. ubrusy, naprony, ubrousky, banketní sukně, ložní prádlo a příkrývky, lůžkové přehozy, ručníky, osušky, předložky, mycí rukavice a jiné koupelové textilie (nikoliv oblečeny, ubrousky, utěrky, prachovky, kapesníky, pokrývky cestovní, záclony, záclonky, závěsové a potahové tkaniny, prapory, praporce, praporky, rolety, žaluzie a závěsy textilní nebo plastové, tapety textilní; (25) oděvy včetně oděvů pracovních,

sportovních, koupacích a stejnokrojů, pokrývky hlavy, rukavice, šály, šátky a jiné oděvní a módní doplňky, obuv; (35) reklamní, propagační a inzertní činnost, pořádání komerčních výstav a jiných přehlídek zboží a služeb komerčního charakteru, šíření informačních a reklamních materiálů, propagace služeb, zprostředkování obchodu; (42) služby spojené s ubytováním a stravováním, pronájem apartmánů, sálů, salonků a jiných nebytových prostor, provozování salonů krásy, odborné služby kadeřnické, kosmetické, manikérské, pedikérské a masérské, provozování sauny, služby tlumočnické a překladatelské, doprovod lázeňských hostů, pronájem a půjčování výpočetní techniky a počítačového software, provozování lázeňského sanatoria, tj. poskytování služeb lázeňských, léčebných a rehabilitačních, rovněž s využitím přírodních minerálních vod, kyslíčků, solí a výrobků z nich, fyziatrie, balneologie a léčebná rehabilitace, péče poradenská, ošetřovatelská, diagnostická, preventivní a léčebná, komplexní péče lázeňská ústavní i ambulanti.

- (730) **Imperial Karlovy Vary a.s.**, U Imperialu 31, Karlovy Vary, Česká republika
 (740) Zeman Petr, patentový zástupce, Hradní 301, Loket

- (210) **O 161821**
 (220) 04.12.2000
 (320) 04.12.2000
 (511) 6, 17, 39
 (540)

KOŇAŘÍK
 z á v ě s o v á t e c h n i k a

- (510) (6) obecné kovy a jejich slitiny, kovové stavební materiály, kovové stavební materiály přenosné, kovové lešení, kovové kabely a dráty neelektrické, kovové potřeby zámečnické a klempířské, ocel nezpracovaná nebo jako polotovary, kovové trubky, objímky, prstence kovové, matice šroubové kovové, nosníky kovové, šrouby kovové, šrouby spojovací, svěrky kovové, svorky kovové na kabely a roury, stojky kovové, stožáry ocelové, spojovací spony a kroužky kovové, spojky pro potrubí, spojky na neelektrické kabely, skoby kovové, sloupy kovové, překlady kovové, profilové konzoly pro stavebnictví, podpěry kovové, plechy, dráty, manžety kovové pro i trubkově spoje, drobné kovové zboží, kovové hmoždinky, kovové háky, hřebíky, kovové kladky, kovové kolíky, kovové závěsy, kovové rozpěrky, závěsová technika; (17) kaučuk, gutepača, guma, asbest, slída a výrobky z těchto materiálů, polotovary z plastických hmot, izolační, těsnicí a ucpávací materiály, ohebné trubky nekovové; (39) balení zboží, dodávka zboží poštou, dovoz, doprava, doručovací služby, doručování zboží, informace o dopravě a skladování, pronájem skladišť, skladování, uskladňování.
- (730) **Koňářik Martin**, Čs. armády 20, Slezská Ostrava, Česká republika

- (210) **O 161823**
 (220) 04.12.2000
 (320) 04.12.2000
 (511) 37, 39, 42
 (540)

MA VA

- (510) (37) instalování a opravy elektrických spotřebičů, montáž, údržba a opravy strojů, montáž gastronomického zařízení, instalace, opravy a údržba gastronomického zařízení, informace o opravách; (39) dodávka zboží, dodávka gastronomického zařízení, doručovací služby, dodávka zboží poštou; (42) poradenství v oblasti gastronomie, odborné poradenství, desing průmyslový, technické

kreslení, projektová činnost, studie technických projektů, počítačové programování, vývoj a výzkum nových výrobků, zprostředkovatelská činnost v oblasti gastronomie.

- (730) **Ing. Válek Jiří**, Na výspě 5, Ostrava-Výškovice, Česká republika

- (210) **O 161825**
 (220) 04.12.2000
 (320) 04.12.2000
 (511) 18, 24, 25
 (540)

mecca

- (510) (18) kožená galanterie, předměty z kůže a jejích imitací, tašky, kufry, doplňky z kůže, sedlářské a brašnářské výrobky; (24) tkaniny, ložní prádlo, povlečení, ubrusy, záclony; (25) pánské, dámské a dětské oděvy jako kalhoty, košile, svetry, pulovry, kabáty, prádlo, spodní prádlo, sportovní oblečení, dětské a kojenecké textilní zboží, pláště, kostýmy, zakázkové oděvy, kožené oděvy, obuv.
- (730) **Jana Makaloušová - MAJA**, nám. Antonie Bejdové 1791/5, Ostrava - Poruba, Česká republika
 (740) Ing. Kučera Zdeněk, Padělký 548 (P.O.BOX 92), Slušovice

- (210) **O 161840**
 (220) 04.12.2000
 (320) 04.12.2000
 (511) 32, 33
 (540)

COMMANDARIA

- (510) (32) nealkoholické nápoje všeho druhu, pivo; (33) vína všeho druhu, lihoviny, likéry.
- (730) **FIXIT s.r.o.**, Na Florenci 19, Praha 1, Česká republika

- (210) **O 162003**
 (220) 05.12.2000
 (320) 05.12.2000
 (511) 8
 (540)

Euro ProTec

- (510) (8) nářadí a nástroje s ručním pohonem.
- (730) **ProTec Mohelnice s.r.o.**, Stanislavova 11, Mohelnice, Česká republika

- (210) **O 162008**
 (220) 05.12.2000
 (320) 05.12.2000
 (511) 33
 (540)



- (540) Prostorová
 (510) (33) alkoholické nápoje.
- (730) **Palírna u Zeleného stromu - Starorežná Prostějov, komanditní společnost**, Dykova 8, Prostějov, Česká republika
 (740) Dr. Všečetka Miloš, advokát, Hájkova 2, Praha 2

- (210) **O 162009**
 (220) 05.12.2000
 (320) 05.12.2000

(511) 33
(540)

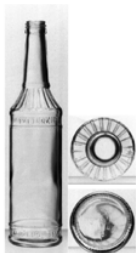

(554) Prostorová
(510) (33) alkoholické nápoje.
(730) **Palírna u Zeleného stromu - Starorežná Prostějov, komanditní společnost**, Dykova 8, Prostějov, Česká republika
(740) Dr. Všetečka Miloš, advokát, Hálkova 2, Praha 2

(210) **O 162028**
(220) 05.12.2000
(320) 05.12.2000
(511) 31, 35, 37, 42
(540)



(510) (31) zemědělské produkty, dřeviny a květiny; (35) zprostředkovatelská činnost v oblasti obchodu, reklamní činnost a marketing; (37) přípravné práce pro stavby; (42) realizování sadovnických a zahrádkářských úprav, činnost technických poradců v oblasti sadovnických a zahradnických prací, projektová činnost ve výstavbě.
(590) Barevná
(730) **Gabriel s.r.o.**, Lidická 258/10, Litoměřice, Česká republika

(210) **O 162077**
(220) 06.12.2000
(320) 06.12.2000
(511) 7
(540)



(510) (7) čerpadla včetně kalových čerpadel odolných vůči abrazi a korozi, abrazi odolné bagrovací a šterkové pumpy, čerpadla na odpadní vody, čerpadla na roztoky, kalová čerpadla (žumpy): míchadla, cyklony (vírové odprašovače), mechanismy usazovacích nádrží, článkové podavače, hydrocyklony, automatické vzorkovače rudy a kalů, stroje k pěnové flotaci, usazovací přístroje, natřásadla k oddělování minerálů, filtry využívané při separaci pevných částí od tekutých roztoků, natřásadla k oddělování minerálů, pračky a skrubry na rudy, bubnová otáčecí síta, mixery, třídíče (klasifikátory), zahušťovače, ventily včetně uzavíracích šoupátek, zařízení pro všechny druhy chemických, metalurgických a rafinačních procesů a díly a armatury pro veškeré výše uvedené zboží.
(730) **Weir Pumps Limited**, 149 Newlands Road, Cathcart Glasgow, Velká Británie
(740) Patentservis Praha a.s., Jivenská 1273/1, Praha 4

(210) **O 162089**
(220) 06.12.2000
(320) 06.12.2000
(511) 29, 31, 39, 42
(540)



(510) (29) maso a masné výrobky; (31) krmiva pro dobytek; (39) doprava a skladování; (42) ubytovací služby, hostinská činnost.
(730) **Masný průmysl - Krásno, spol. s r.o.**, Třída T. Bati 4, Zlín, Česká republika
(740) JUDr. Hořínková Miroslava, advokátka, Masarykova 753, areál a.s. DEZA, Valašské Meziříčí

(210) **O 162091**
(220) 07.12.2000
(320) 07.12.2000
(511) 29
(540)



(510) (29) polévky, instatní polévky, přípravky na výrobu polévek.
(730) **INTERNUKO s.r.o.**, Krmelínská čp. 349, Brušperk, Česká republika
(740) Ing. Rylková Iva, Polská 1525, Ostrava-Poruba

(210) **O 162092**
(220) 07.12.2000
(320) 07.12.2000
(511) 41
(540)



(510) (41) provozování škol, zejména: vyučování, vzdělávání, dálkové studium, informace o vzdělávání a výchově, vzdělávací a výchovné služby, zkoušení a přezkušování, praktický výcvik, organizování a vedení seminářů, vzdělávacích soutěží, školení.
(730) **FARMEKO - Střední zdravotnická škola, Střední odborná škola, Střední odborné učiliště, s.r.o.**, Znojemska 76, Jihlava, Česká republika

(210) **O 162093**
(220) 07.12.2000
(320) 07.12.2000
(511) 41

(540)



(510) (41) provozování škol, zejména: vyučování, vzdělávání, dálkové studium, informace o vzdělávání a výchově, vzdělávací a výchovné služby, zkoušení a přezkušování, praktický výcvik, organizování a vedení seminářů, vzdělávacích soutěží, školení.

(730) **FARMEKO - Střední zdravotnická škola, Střední odborná škola, Střední odborné učiliště, s.r.o.**, Znojemská 76, Jihlava, Česká republika

(210) **O 162104**

(220) 07.12.2000

(320) 07.12.2000

(511) 31

(540)

Protamíno

(510) (31) krmiva suchá pro zvířata.

(730) **ČESKÉ SANO spol. s r.o.**, Npor. O. Bartoška 15, Domažlice, Česká republika

(740) Mgr. Fořt Vojtěch, advokát, Npor. O. Bartoška 15, Domažlice

(210) **O 162124**

(220) 08.12.2000

(320) 08.12.2000

(511) 5

(540)

VAGILAC

(510) (5) farmaceutické výrobky.

(730) **ROUGIER s.r.o.**, Na Florenci 7-9, Praha 1, Česká republika

(210) **O 162125**

(220) 08.12.2000

(320) 08.12.2000

(511) 42

(540)

OSTERIA ANTIKA

(510) (42) restaurace (strava).

(730) **AVIKO-INVEST, spol. s r.o.**, Jinonická 80, Praha 5, Česká republika

(210) **O 162196**

(220) 11.12.2000

(320) 11.12.2000

(511) 10

(540)

DONA

(510) (10) rukavice pro lékařské účely.

(730) **Vulkan a.s.**, U gumovky 379, Hrádek nad Nisou, Česká republika

(210) **O 162197**

(220) 11.12.2000

(320) 11.12.2000

(511) 1

(540)

STEOL M

(510) (1) chemické výrobky určené pro průmysl, především brzdící kapaliny do střeňných zbraní.

(730) **AGRIMEX s.r.o.**, Husova 7, Třebíč, Česká republika

(210) **O 162202**

(220) 11.12.2000

(320) 11.12.2000

(511) 6, 7, 8, 17

(540)

ASA

(510) (6) spojovací kovový materiál, zvláště šrouby a matice všech druhů a typů; (7) části strojů a obráběcích strojů, zvláště valivá a kluzná ložiska všech typů a druhů, ložiskové jednotky, lineární technika, převodové řemeny pro motory, mazací zařízení, zvláště tlakové maznice a mazací kroužky; (8) ruční nářadí a nástroje, zvláště pro montáž a demontáž ložisek; (17) těsnicí materiál, zvláště axiální a radiální hřídelová těsnění, těsnicí prvky s kruhovým průřezem.

(730) **VK LOŽISKA s.r.o.**, U Opatrovny 92, Police nad Metují, Česká republika

(210) **O 162203**

(220) 11.12.2000

(320) 11.12.2000

(511) 41, 42

(540)



(510) (41) provozování zařízení sloužícího k regeneraci a rekondici; (42) masérské služby, hostinská činnost.

(590) Barevná

(730) **5 K, spol. s r.o.**, Korunní 5, Praha 2, Česká republika

(210) **O 162206**

(220) 11.12.2000

(320) 11.12.2000

(511) 1, 2, 17, 40, 42

(540)



(510) (1) chemické výrobky určené pro průmysl a vědu, zejména plastické hmoty v surovém stavu a chemické přípravky pro výrobu koncentrátů k modifikaci vlastností plastických hmot; (2) barevné koncentráty pro polymerní materiály, antikorozi a impregnační činidla; (17) výrobky a polotovary z plastických hmot, zejména fólie, desky, tyče, hadice a podobné polotovary z plastů se sníženou hořlavostí, materiály těsnící, ucpávací a izolační materiály pro elektrické vedení; (40) zpracování a úprava materiálů, zejména služby spojené s výrobou stabilizačních koncentrátů pro plasty, výrobou plastů se sníženou hořlavostí, barvením plastů a úpravou vlastností plastických hmot pomocí aditiv; (42) vědecký a průmyslový výzkum v oboru plastů a pomocných látek pro plasty zaměřený zejména na syntézu polymerů, stabilizaci

polymerů, strukturu polymerů, materiálové inženýrství, chemické analýzy, průmyslové poradenství v oboru plastů, provádění rešerší a zpracování informativních studií z oboru plastů.

- (590) Barevná
(730) **Polymer Institute Brno, spol. s r.o.**, Tkalcovská 2, Brno, Česká republika

- (210) **O 162219**
(220) 11.12.2000
(320) 11.12.2000
(511) 9, 12, 38, 42
(540)

BEAR LOCK

- (510) (9) poplašná zařízení, mobilní telefony, autorádia; (12) zabezpečovací zařízení proti krádeži automobilů; (38) technické poradenství v oboru telefonní a sdělovací techniky; (42) technické poradenství v oboru zabezpečovací techniky, inženýrské služby v oboru zabezpečovací techniky, telefonní a sdělovací techniky.
(730) **I.KASPO ORCAR, a.s.**, Nádražní 118, Ostrava 1, Česká republika
(740) Ing. Kouřil Jiří, patentový zástupce, INVACTA spol. s r.o. patentová a známková kancelář, Kořenského 31, Ostrava 3

- (210) **O 162232**
(220) 11.12.2000
(320) 11.12.2000
(511) 12
(540)

V-ROD

- (510) (12) motocykly a jejich konstrukční díly.
(730) **H-D MICHIGAN, Inc.**, 315 W.Huron Street, Suite 400, Ann Arbor, Spojené státy americké, Michigan
(740) JUDr. Matějka Jan, Advokátní a patentová kancelář Čermák, Hořejš, Vrba, Národní 32, Praha 1

- (210) **O 162236**
(220) 11.12.2000
(320) 11.12.2000
(511) 25
(540)

HANSON

- (510) (25) boty, oděvy.
(730) **The Morning Sun International Trade s.r.o.**, Radimovická 1416/8, Praha 4, Česká republika

- (210) **O 162250**
(220) 12.12.2000
(320) 12.12.2000
(511) 9, 11, 17
(540)

Element

- (510) (9) elektrické kontakty, zásuvky elektrického proudu, spínací elektrická zařízení, zástrčky kuličkové pro elektřinu, elektrická relé, elektrická kontaktní zařízení, elektrické ovládací a rozvodné desky, elektrické pojistky, přípojky, spínače, elektrické ukazovací přístroje, elektrické vypínače, svorky drátů k napojení elektrického kontaktu (z plastu), svorky odbočkové, časové spínače, zvonky elektrické, elektroměry; (11) přístroje pro osvětlení, topení, výrobu páry, pro vaření, přístroje chladící, pro sušení, ventilaci, distribuci vody a zdravotní zařízení, elektrická svítidla; (17) izolační plastické hmoty a výrobky poplpracované, izolační rámečky z plastu, izolační kryty

plastové, izolační pouzdra z plastů.

- (730) **ABB Elektro Praga s.r.o.**, Resslova 3, Jablonec nad Nisou, Česká republika
(740) Kolátor Kamil, Lučanská 5, Jablonec nad Nisou

- (210) **O 162253**
(220) 12.12.2000
(320) 12.12.2000
(511) 13, 18, 25
(540)



- (510) (13) střelné zbraně, střelivo; (18) kůže, imitace kůže, kufrů, zavazadla; (25) oděvy, obuv, kloboučnické zboží.
(730) **Kostelecký Roman**, Palackého 127, Holasice, Česká republika

- (210) **O 162255**
(220) 12.12.2000
(320) 12.12.2000
(511) 38, 41, 42
(540)



- (510) (38) informační kancelář; (41) knihovny (půjčovny knih); (42) kavárny.
(590) Barevná
(730) **Engelsmannová Nicole**, Renneská 21, Brno, Česká republika

- (210) **O 162289**
(220) 13.12.2000
(320) 13.12.2000
(511) 16, 30, 33, 34, 35
(540)



- (510) (16) tiskoviny, časopisy, periodika, knihy, fotografie, plakáty, psací, kancelářské, učební a školní potřeby a pomůcky zařazené do této třídy, hrací karty; (30) káva, čaj, kakao, cukr, čokoláda, kávové náhražky, nápoje z kávy, kakaa, čokolády, cukrovinky, čokoládové výrobky, zmrzlina, obilné výrobky určené k lidské výživě, jemné pečivo; (33) vína všeho druhu, lihoviny, likéry; (34) tabák v surovém stavu, tabákové výrobky, potřeby pro kuřáky, zápalky; (35) zprostředkovatelská činnost v oblasti obchodu reklama, propagace, marketing.
(590) Barevná

- (730) **Vrzal Martin**, Ve Žlíbku 1800, Praha 9 - Horní Počernice, Česká republika
 (740) Ing. Jupa Francis, patentový zástupce, Měchenická 4, Praha 4

- (210) **O 162292**
 (220) 13.12.2000
 (320) 13.12.2000
 (511) 5
 (540)



- (510) (5) farmaceutické přípravky pro léčbu hemofilie.
 (730) **Genetics Institute, Inc.**, 87 Cambridge Park Drive, Cambridge, Spojené státy americké, Massachusetts
 (740) Mgr. Petra S. de Brantes, KOREJZOVÁ & SPOL. Advokátní a patentová kancelář, Spálená 29, Praha 1

- (210) **O 162326**
 (220) 14.12.2000
 (320) 14.12.2000
 (511) 35, 41, 42
 (540)

Zlatý erb

- (510) (35) propagační činnost, pomoc při řízení obchodní činnosti, kancelářské práce a administrativa, pořádání veletrhů a výstav pro obchodní a reklamní účely; (41) pořádání a organizace konferencí, pořádání veletrhů a výstav kulturních a vzdělávacích, pořádání a organizování soutěží internetových stránek a internetových aplikací, školení a seminářů; (42) vývoj, opravy a údržba software, pomoc při technickém rozvoji hardware.
 (730) **Ing. Dohnal František**, Březinovy sady 25, Jihlava 1, Česká republika
 (740) Mgr. Vlk Václav, Advokátní kancelář Krejčík a Vlk, Nám. krále Jiřího z Poděbrad 24, Řevnice

- (210) **O 162327**
 (220) 14.12.2000
 (320) 31.01.2001
 (511) 33
 (540)



- (510) (33) medovina.
 (590) Barevná
 (730) **Boháčová Hana**, Rudník 399, Česká republika

- (210) **O 162328**
 (220) 14.12.2000
 (320) 14.12.2000
 (511) 16, 35, 41
 (540)

Řidičák na počítač

- (510) (16) tiskárenské výrobky, časopisy; (35) propagační činnost; (41) metodika školení IT.

- (730) **Vogel Publishing, s.r.o.**, Sokolovská 73, Praha 8, Česká republika

- (210) **O 162339**
 (220) 14.12.2000
 (320) 14.12.2000
 (511) 9, 16, 41
 (540)

OVEČKA

- (510) (9) nahrané i nenahrané zvukové nosiče, videokazety, audiokazety, magnetické a optické nosiče dat, CD ROM; (16) hudební tiskoviny, notové záznamy; (41) hudební vydavatelství a nakladatelství, kulturní aktivity.
 (730) **HV PLATÓN, s.r.o.**, Na Lysinách 30, Praha 4, Česká republika
 (740) Mgr. Karlíček Václav, Mánesova 32, Praha 2

- (210) **O 162341**
 (220) 14.12.2000
 (320) 14.12.2000
 (511) 9, 16, 41
 (540)

COUNTRY ZE STARÉHO SEDLA

- (510) (9) nahrané i nenahrané zvukové nosiče, videokazety, audiokazety, magnetické a optické nosiče dat, CD ROM; (16) hudební tiskoviny, notové záznamy; (41) hudební vydavatelství a nakladatelství, kulturní aktivity.
 (730) **HV PLATÓN, s.r.o.**, Na Lysinách 30, Praha 4, Česká republika
 (740) Mgr. Karlíček Václav, Mánesova 32, Praha 2

- (210) **O 162342**
 (220) 14.12.2000
 (320) 14.12.2000
 (511) 9, 16, 41
 (540)

STARÉ SEDLO

- (510) (9) nahrané i nenahrané zvukové nosiče, videokazety, audiokazety, magnetické a optické nosiče dat, CD ROM; (16) hudební tiskoviny, notové záznamy; (41) hudební vydavatelství a nakladatelství, kulturní aktivity.
 (730) **HV PLATÓN, s.r.o.**, Na Lysinách 30, Praha 4, Česká republika
 (740) Mgr. Karlíček Václav, Mánesova 32, Praha 2

- (210) **O 162358**
 (220) 14.12.2000
 (320) 14.12.2000
 (511) 6, 7, 19
 (540)

RUBIA

- (510) (6) obecné kovy a jejich slitiny, kovové stavební materiály, zámečnické výrobky a potřeby, kování stavební i nábytkové, klempířské výrobky a potřeby kovové, hřebíky, šrouby, vruty, matice, podložky, litinová zábradlí, litinové sloupky, litinové mříže a jiné litinové stavební prvky a doplňky, trezory, kovové výrobky jako rámy, trámy, mříže, žebříky, dveře, okna a neuvedené jinde; (7) stavební a zemní stroje a mechanismy, rypadla, bagry, jeřáby, jiné stroje pro zvedání břemen, buldozery, grejdry, skejpry a jiné stroje pro přemísťování zeminy, vrtací stroje, tunelářské stroje, pěstovací stroje, stroje pro pokládání betonových a asfaltových směsí, stroje pro pokládání dlažby, stroje pro míchání a další přípravu stavebních směsí, náhradní díly, součásti a příslušenství uvedených strojů patřící do třídy 7; (19) cementové zboží a umělý kámen, dlažební prvky jako dlažební kostky,

kameny, tvarované dlaždice, zámková dlažba, dlažební panely, dělicí a okrajové stavební prvky jako obrubníky, mostní obruby, vozovkové dělicí prvky, tvárnice, tvarovky, kameninové a cementové roury, keramické stavební prvky a keramické stavební doplňky, stavební dřevo, stavební sklo včetně skleněných cihel a dlaždic, betonové, keramické a kamenné stavební prvky pro veřejná prostranství, venkovní architekturu a architektonické prvky.

- (730) **BEST a.s.**, Rybnice 148, Kaznějov, Česká republika
(740) Ziegrosser Miroslav P., Pernerova 10, Praha 8

- (210) **O 162359**
(220) 14.12.2000
(320) 14.12.2000
(511) 6, 7, 19
(540)

BRILA

(510) (6) obecné kovy a jejich slitiny, kovové stavební materiály, zámečnické výrobky a potřeby, kování stavební i nábytkové, klempířské výrobky a potřeby kovové, hřebíky, šrouby, vruty, matice, podložky, litinová zábradlí, litinové sloupky, litinové mříže a jiné litinové stavební prvky a doplňky, trezory, kovové výrobky jako rámy, trámy, mříže, žebříky, dveře, okna a neuvedené jinde; (7) stavební a zemní stroje a mechanismy, rypadla, bagry, jeřáby, jiné stroje pro zvedání břemen, buldozery, grejdry, skejpry a jiné stroje pro přemísťování zeminy, vrtací stroje, tunelářské stroje, pýchovací stroje, stroje pro pokládání betonových a asfaltových směsí, stroje pro pokládání dlažby, stroje pro míchání a další přípravu stavebních směsí, náhradní díly, součásti a příslušenství uvedených strojů patřící do třídy 7; (19) cementové zboží a umělý kámen, dlažební prvky jako dlažební kostky, kameny, tvarované dlaždice, zámková dlažba, dlažební panely, dělicí a okrajové stavební prvky jako obrubníky, mostní obruby, vozovkové dělicí prvky, tvárnice, tvarovky, kameninové a cementové roury, keramické stavební prvky a keramické stavební doplňky, stavební dřevo, stavební sklo včetně skleněných cihel a dlaždic, betonové, keramické a kamenné stavební prvky pro veřejná prostranství, venkovní architekturu a architektonické prvky.

- (730) **BEST a.s.**, Rybnice 148, Kaznějov, Česká republika
(740) Ziegrosser Miroslav P., Pernerova 10, Praha 8

- (210) **O 162360**
(220) 14.12.2000
(320) 14.12.2000
(511) 6, 7, 19
(540)

KOMPRA

(510) (6) obecné kovy a jejich slitiny, kovové stavební materiály, zámečnické výrobky a potřeby, kování stavební i nábytkové, klempířské výrobky a potřeby kovové, hřebíky, šrouby, vruty, matice, podložky, litinová zábradlí, litinové sloupky, litinové mříže a jiné litinové stavební prvky a doplňky, trezory, kovové výrobky jako rámy, trámy, mříže, žebříky, dveře, okna a neuvedené jinde; (7) stavební a zemní stroje a mechanismy, rypadla, bagry, jeřáby, jiné stroje pro zvedání břemen, buldozery, grejdry, skejpry a jiné stroje pro přemísťování zeminy, vrtací stroje, tunelářské stroje, pýchovací stroje, stroje pro pokládání betonových a asfaltových směsí, stroje pro pokládání dlažby, stroje pro míchání a další přípravu stavebních směsí, náhradní díly, součásti a příslušenství uvedených strojů patřící do třídy 7; (19) cementové zboží a umělý kámen, dlažební prvky jako dlažební kostky, kameny, tvarované dlaždice, zámková dlažba, dlažební

panely, dělicí a okrajové stavební prvky jako obrubníky, mostní obruby, vozovkové dělicí prvky, tvárnice, tvarovky, kameninové a cementové roury, keramické stavební prvky a keramické stavební doplňky, stavební dřevo, stavební sklo včetně skleněných cihel a dlaždic, betonové, keramické a kamenné stavební prvky pro veřejná prostranství, venkovní architekturu a architektonické prvky.

- (730) **BEST a.s.**, Rybnice 148, Kaznějov, Česká republika
(740) Ziegrosser Miroslav P., Pernerova 10, Praha 8

- (210) **O 162363**
(220) 14.12.2000
(320) 14.12.2000
(511) 9, 35, 38, 42
(540)

taskarena

(510) (9) přístroje pro zpracování informací a počítače, magnetické nosiče záznamů; (35) zprostředkování obchodu na Internetu a jiných elektronických sítí; (38) přenos a šíření informací a dat, zprostředkování přenosu informací a dat, předávání zpráv pomocí Internetu, zprostředkování přenosu dat pomocí Internetu, provozování Internetových stránek, zajišťování připojení ke globální informační síti; (42) tvorba software.

- (730) **RWL AG IT-Solutions**, Höingstrasse 7, Unna, Německo
(740) JUDr. Winter Filip, advokátní kancelář Winter & spol., Palác Český Rozhlas, Vinohradská 12, Praha 2

- (210) **O 162364**
(220) 14.12.2000
(320) 14.12.2000
(511) 9, 35, 38, 42
(540)



(510) (9) přístroje pro zpracování informací a počítače, magnetické nosiče záznamů; (35) zprostředkování obchodu na Internetu a jiných elektronických sítí; (38) přenos a šíření informací a dat, zprostředkování přenosu informací a dat, předávání zpráv pomocí Internetu, zprostředkování přenosu dat pomocí Internetu, provozování Internetových stránek, zajišťování připojení ke globální informační síti; (42) tvorba software.

- (590) Barevná
(730) **RWL AG IT-Solutions**, Höingstrasse 7, Unna, Německo
(740) JUDr. Winter Filip, advokátní kancelář Winter & spol., Palác Český Rozhlas, Vinohradská 12, Praha 2

- (210) **O 162373**
(220) 14.12.2000
(320) 14.12.2000
(511) 14, 16, 25, 26, 28, 35, 36, 37, 39, 41, 42
(540)



(510) (14) vzácné kovy a jejich slitiny a výrobky z těchto látek nebo postříbeného nebo pozlaceného kovu, nejsou-li uvedeny v jiných třídách, klenoty, bižuterie, drahokamy, hodinářské potřeby a chronometrické přístroje, medaile; (16) tiskoviny, časopisy, plakáty, letáky, periodika, knihařské výrobky, fotografie, papír, lepenka a výrobky z těchto materiálů, tiskárenské výrobky, plastické obaly (pytlíky, sáčky); (25) oděvy, obuv, kloboučnické zboží,

čepice; (26) krajky a výšivky, stuhy, tkaničky, knoflíky; (28) hry, hračky, potřeby pro gymnastiku a sport, lyže, brusle; (35) propagační činnost, reklama, inzerce, pomoc při řízení obchodní činnosti, obchodní administrativa, kancelářské práce; (36) pojištění, služby finanční, peněžní, nemovitostní, realitní agentury; (37) výstavba, údržba a provoz sportovních areálů, stavebnictví, opravy a instalační služby; (39) doprava, skladování zboží, organizování cest, cest.kanceláře; (41) výchova, vzdělávání, zábava, sportovní a kulturní aktivity, organizace a provádění mistrovství světa v klasickém lyžování v roce 2007 a dalších sportovních akcí a závodů; (42) restaurace, nocleh dočasný, péče léčebná, hygienická, kosmetická, služby veterinářské a zemědělské, služby právní, programování počítači, poskytování softwaru, hotelová činnost.

- (730) **Sdružení SKI 2007**, Náměstí Dr. E. Beneše 1, Liberec 1, Česká republika
(740) Ing. Vencel Adolf, Třešňová 620, Liberec 14

- (210) **O 162384**
(220) 15.12.2000
(320) 15.12.2000
(511) 21, 24
(540)



Tajemství zdravého domova

- (510) (21) náčiní a malé přístroje pro domácnost s ručním pohonem, nádobí kuchyňské (soupravy), pánve na smažení, poklice na nádobí, hrnce kuchyňské na vaření a dušení, neelektrické; (24) tkaniny a textilní výrobky zařazené do tř. 24, jako např. lůžkoviny, ložní prádlo - prostěradla, povlaky na polštáře a přikrývky, ubrusy, textilní prostírání na stůl, přikrývky a pokrývky ložní.
(590) Barevná
(730) **TOP MORAVIA Q s.r.o.**, Faměrovo nám. 19, Brno, Česká republika
(740) JUDr. Jungmannová Eva, Advokátní kancelář, Chaloupeckého nám. 3, Brno

- (210) **O 162387**
(220) 15.12.2000
(320) 15.12.2000
(511) 32
(540)



- (510) (32) minerální vody, šumivé nápoje a jiné nápoje nealkoholické, nápoje a šťávy ovocné, sirupy a jiné přípravky k zhotovování nápojů.
(590) Barevná
(730) **HANÁČKÉ ZÁVODY, a.s.**, Tovární 192, Brodek u Přerova, Česká republika

- (210) **O 162427**
(220) 15.12.2000
(320) 15.12.2000
(511) 41
(540)

FREESPIRE

- (510) (41) vzdělávací služby vztahující se k léčbě astmatu.

- (730) **Glaxo Group Limited**, Glaxo Wellcome House, Berkeley Avenue, Greenford, Velká Británie
(740) JUDr. Korejzová Zdeňka, KOREJZOVÁ & SPOL. Advokátní a patentová kancelář, Spálená 29, Praha 1

- (210) **O 162448**
(220) 18.12.2000
(320) 18.12.2000
(511) 42
(540)

Červený drak

- (510) (42) restaurace, hostinská činnost.
(730) **STAROBRNO, a. s.**, Hlinky 12, Brno, Česká republika
(740) JUDr. Milan Kyjovský, advokát, Poštovská 8c, P. P. 225, Brno

- (210) **O 162450**
(220) 18.12.2000
(320) 18.12.2000
(511) 39, 41, 42
(540)



- (510) (39) služby spojené se zabezpečováním dopravy osob, zprostředkování dopravy osob, organizování exkurzí, výletů, prohlídek, zájezdů, turistiky; (41) výchovná a vzdělávací činnost týkající se duchovního a tělesného rozvoje osobnosti, zabezpečování výcviku, odborných kurzů, zejména z oblasti zdravotnictví, sugestologie, jógy, výživy, zabezpečování tělesných cvičení, aktivní forma relaxace; (42) tělesná a duševní rehabilitační činnost, manuální léčebná rehabilitace, zabezpečování ubytování a stravování v rámci služeb obsažených v uvedených službách.
(730) **MONADIAS s. r. o.**, Návsí 352, Návsí, Česká republika
(740) RNDr. Halaxová Zdeňka, TETRAPAT, Ostružnická 5, Olomouc

- (210) **O 162451**
(220) 18.12.2000
(320) 18.12.2000
(511) 19, 35
(540)



- (510) (19) PVC okna; (35) obchodní činnost, zprostředkovatelská činnost (jedná se o činnost související s prodejem vyrobených oken).
(590) Barevná
(730) **FenPro, s. r. o.**, Starozuberská 337, Zubří, Česká republika
(740) JUDr. Petruželová Ilona, Advokátní kancelář, Smetanova 970, Vsetín

- (210) **O 162501**
(220) 19.12.2000
(320) 19.12.2000

(511) 11, 20, 21, 40
(540)



- (510) (11) lustry; (20) nábytek stylový, věšáky, stylové stolky, židle, postele, nábytkové police; (21) svícný (kromě svícni z drahých kovů); (40) kovářství a umělecké kovářství.
(730) **František Michálek**, Hádkova 18, Cheb, Česká republika
(740) Ing. Zeithammer Vladimír, Výchovní 2, Karlovy Vary

(210) **O 162502**
(220) 19.12.2000
(320) 19.12.2000
(511) 39, 42
(540)



- (510) (39) služby cestovní kanceláře, zejména zajišťování dopravy a rezervace jízdenek, průvodcovské služby; (42) služby cestovní kanceláře, zejména opatrování ubytování, stravování v hotelích, penzionech, turistických táborech, turistických domovech, sanatoriích a zotavovnách.
(590) Barevná
(730) **PHONE, spol. s r. o.**, Hlavatého 662/17, Praha 4, Česká republika

(210) **O 162503**
(220) 19.12.2000
(320) 19.12.2000
(511) 29, 30, 32, 42
(540)



- (510) (29) kaviár, humři, langusty, ryby konzervované; (30) bonbóny, cukroví, cukrovinky, čokoláda, dorty, žvýkací guma, káva, keksy, kreky, lupínky, marcipán, med, perníky, müsli, oplatky, ovesné vločky, suchary, sušenky, zmrzlina, ravioly, těstoviny; (32) nápoje nealkoholické včetně nápojů ovocných a šumivých; (42) dárkové balení, jídelny, kavárny, restaurace, umělecký design.
(730) **SUBEX s. r. o.**, Počernická 96, Praha 10, Česká republika
(740) Ing. Janský Bedřich, Květnická 674/2, Praha 10

(210) **O 162519**
(220) 19.12.2000
(320) 19.12.2000
(511) 32, 35

(540)



- (510) (32) pivo; (35) zprostředkování obchodních záležitostí.
(730) **Jan Spurný**, Levského 3221/1, Praha 4, Česká republika

(210) **O 162521**
(220) 19.12.2000
(320) 19.12.2000
(511) 32
(540)



- (510) (32) nealkoholické energetické nápoje.
(730) **Bestfoods**, 700 Sylvan Avenue, International Plaza, Englewood Cliffs, Spojené státy americké, New Jersey
(740) JUDr. Korejzová Zdeňka, KOREJZOVÁ & SPOL. Advokátní a patentová kancelář, Spálená 29, Praha 1

(210) **O 162522**
(220) 19.12.2000
(320) 19.12.2000
(511) 5
(540)

TRIPTAR

- (510) (5) farmaceutické výrobky.
(730) **Menarini International Operations Luxembourg S. A.**, 1, Avenue de la Gare, 1611 Luxembourg, Lucembursko
(740) Dr. Všečeka Miloš, advokát, Hádkova 2, Praha 2

(210) **O 162525**
(220) 19.12.2000
(320) 19.12.2000
(511) 9
(540)



- (510) (9) reproduktory.
(730) **Eminence Speaker Corporation, Kentucky corporation**, P. O. Box 360, Mulberry Pike, Eminence, Spojené státy americké, Kentucky
(740) Dr. Všečeka Miloš, advokát, Hádkova 2, Praha 2

(210) **O 162529**
(220) 19.12.2000
(320) 19.12.2000
(511) 3, 4, 7

(540)



(510) (3) chemické přípravky k čištění, leštění, odmašťování a broušení; (4) průmyslové oleje, tuky, mazadla, zejména pro čištění a údržbu, grafitové separační a mazací pasty; (7) stroje a zařízení, zejména odlučovače všeho druhu jako např. flotační, cyklonové, žaluziové a usazovací, především odlučovače aerosolů a mechanických nečistot z plynných i kapalných medií a odlučovače olejových aerosolů do rozvodu plynných medií, filtrační jednotky pojízdné i stabilní na kapalná i plynná média, filtry na plynná, kapalná i pevná média.

(730) **FILKOM, s. r. o.**, Jedomělice, Česká republika

(740) JUDr. Aleš Zábrš, advokát a patentový zástupce, Na Beránce 2, Praha 6

(210) **O 162564**

(220) 20.12.2000

(320) 20.12.2000

(511) 10

(540)

ULTAMET

(510) (10) lékařská zařízení, zejména umělý kyčelní impantát.

(730) **DePuy, Inc., a Delaware Corporation**, 700

Orthopaedic Drive, Warsaw, Spojené státy americké, Indiana

(740) JUDr. Karel Čermák, advokát, Národní třída 32, Praha 1

(210) **O 162585**

(220) 21.12.2000

(320) 21.12.2000

(511) 22, 23, 24, 40

(540)

S p i n o p a

(510) (22) surová nebo zpracovaná vlna, surová bavlna, surové hedvábí, suroviny textilní vláknité, textilní vlákna, vlna česaná, vlna střížní, vlna na čalounění, vlněná mykaná příze; (23) hedvábí předené, hedvábí umělé, nitě, příze bavlněné, předená vlna, příze česaná vlněná, příze tkalcovská; (24) tkaniny lněné, tkaniny pro čalouníky, tkaniny pro luxusní prádlo, vlněné textilie, podšívky textilní, bavlněné látky, textilie, manšestry; (40) pánské krejčovství, barvení textilu a textílií, dámské krejčovství, soukání, stříhání látek, textil /úprava a zpracování/, textilie /úprava a zpracování/, tisk vzorů, úprava oděvů, nemačkaná úprava šatstva.

(590) Barevná

(730) **Nová Vysočina a. s.**, Masarykova 757, Humpolec, Česká republika

(740) JUDr. Sedlák Ladislav, Dolní nám. 250, Humpolec

(210) **O 162586**

(220) 21.12.2000

(320) 21.12.2000

(511) 22, 23, 24, 40

(540)



(510) (22) surová nebo zpracovaná vlna, surová bavlny, surové hedvábí, suroviny textilní vláknité, textilní vlákna, vlna česaná, vlna střížní, vlna na čalounění, vlněná mykaná příze; (23) hedvábí předené, hedvábí umělé, nitě, příze bavlněné, předená vlna, příze česaná vlněná, příze tkalcovská; (24) tkaniny lněné, tkaniny pro čalouníky, tkaniny pro luxusní prádlo, vlněné textilie, podšívky textilní, bavlněné látky, textilie, manšestry; (40) pánské krejčovství, barvení textilu a textílií, dámské krejčovství, soukání, stříhání látek, textil /úprava a zpracování/, textilie /úprava a zpracování/, tisk vzorů, úprava oděvů, nemačkaná úprava šatstva.

(590) Barevná

(730) **Nová Vysočina a. s.**, Masarykova 757, Humpolec, Česká republika

(740) JUDr. Sedlák Ladislav, Dolní nám. 250, Humpolec

(210) **O 162613**

(220) 21.12.2000

(320) 21.12.2000

(511) 9, 16, 41

(540)

RASPUTIN

(510) (9) nosiče hudebních záznamů nahrané i nosiče záznamů nenahrané, videokazety nahrané i nenahrané, audiokazety nahrané i nenahrané, audiovizuální programy, audioprogramy, audiovizuální díla, audiovizuální díla v digitální podobě, filmy - v rámci této třídy, hudební díla, hudební díla v digitální podobě, CD disky, multimediální aplikace, elektronické multimediální nebo elektronické informační katalogy, elektronické časopisy, elektronická periodika a knihy v elektronické podobě; (16) papír, lepenka a výrobky z těchto materiálů zařazené ve třídě 16, výrobky z papíru, plakáty, fotografie, kalendáře, pohlednice, gratulace, vstupenky, losy, dopisní papíry, obálky, samolepky, obtisky, hrací karty, hry papírové, poznámkové bloky, desky na spisy, pořadače, omalovánky, activity books, balící papír, obaly všeho druhu papírové, listy, pytlíky a sáčky pro obalovou techniku, papírové hračky, školní sešity, skicáky, tužky, pastelky, tuhy, gummy, ořezávátka, ořezávátka strojky, penály, papírové tašky, papírové kapesníky, papírové ubrousky a ubrusy, hlavolamy papírové, těžítka na papíry, tiskoviny, tiskopisy, časopisy, periodika, knihy, databázové produkty v papírové formě, databáze v papírové formě, tiskárenské výrobky, lepidla pro papírenství nebo domácnost, materiál pro umělce, štětce, psací stroje a kancelářské potřeby, učební pomůcky, umělecké nebo ozdobné předměty z papíru, obaly bublinkové /z umělých hmot/; (41) nahrávání nosičů zvukových nebo obrazově zvukových, tvorba a šíření audiovizuálních a nebo hudebních děl, TV produkce, filmová produkce, agenturní činnost v oblasti kultury, zprostředkování v oblasti kultury, výchovy, zábavy a sportu, výchovná, vzdělávací, soutěžní a zábavní činnost, zábavní nebo kulturní představení, hudební představení a hudební akce, organizace společenských a kulturních akcí, výstavní činnost v oblasti kultury nebo zábavy nebo výchovy nebo vzdělávání.

(730) **Petr Ostrouchov**, Vršovická 83, Praha 10, Česká republika

(210) **O 162654**

(220) 22.12.2000

- (320) 22.12.2000
 (511) 12, 35, 37, 39, 41
 (540)

MANFRED SCHÖNER - AUTOSERVIS

- (510) (12) vozidla, dopravní prostředky pozemní, vzdušné či vodní; (35) propagační činnost, reklama, pomoc při řízení obchodní činnosti, obchodní administrativa, kancelářské práce; (37) stavebnictví, opravy, instalační práce, služby; (39) doprava, balení a skladování zboží, organizování cest; (41) výchova, vzdělávání, zábava, sportovní a kulturní aktivity.
 (730) **Bohumil Hlavatý**, Jáchymovská 53, Karlovy Vary, Česká republika
 (740) Mgr. Walterová Kateřina, advokátka, T.G.Masaryka 18, Karlovy Vary

- (210) **O 162655**
 (220) 22.12.2000
 (320) 22.12.2000
 (511) 12, 35, 37, 39, 41
 (540)

AUTOSERVIS SCHÖNER

- (510) (12) vozidla, dopravní prostředky pozemní, vzdušné či vodní; (35) propagační činnost, reklama, pomoc při řízení obchodní činnosti, obchodní administrativa, kancelářské práce; (37) stavebnictví, opravy, instalační práce, služby; (39) doprava, balení a skladování zboží, organizování cest; (41) výchova, vzdělávání, zábava, sportovní a kulturní aktivity.
 (730) **Bohumil Hlavatý**, Jáchymovská 53, Karlovy Vary, Česká republika
 (740) Mgr. Walterová Kateřina, advokátka, T.G.Masaryka 18, Karlovy Vary

- (210) **O 162656**
 (220) 22.12.2000
 (320) 22.12.2000
 (511) 25
 (540)

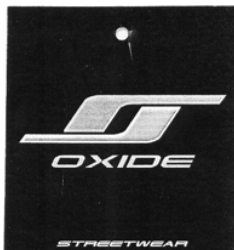

- (510) (25) svetry, mikiny, trika, kalhoty, bundy, vesty, šortky.
 (730) **Jiří Pichal - CHAOS**, Dolní Hejčinská 25, Olomouc, Česká republika

- (210) **O 162668**
 (220) 22.12.2000
 (320) 22.12.2000
 (511) 35
 (540)

CRMA

- (510) (35) podnikové poradenství a obchodní management, poradenství při vedení podniku, personální poradenství, marketing, služby zajišťující optimalizaci firemního chování a fungování, s cílem zvýšení produktivity a profistability, na základě cíleného řízení vztahu se zákazníky, organizační management, firemní řízení, provozní řízení, řízení a provádění marketingu a obchodu.
 (730) **DONE, s. r. o.**, Antala Staška 1670/80, Praha 4, Česká republika

- (210) **O 162669**
 (220) 22.12.2000
 (320) 22.12.2000
 (511) 9, 16, 38, 41
 (540)



- (510) (9) nahané i nenahané nosiče informací všeho druhu jako diskety, disky, CD ROMY, pásky i nenahané nosiče zvuku a/nebo obrazu, elektronické publikace šířené pomocí počítačových a jiných obdobných sítí; (16) periodické a neperiodické tiskoviny všeho druhu, zejména časopisy, tiskárenské výrobky, pohledy, obtisky, záložky, fotografie, kalendáře, dopisní papíry; (38) šíření tiskovin pomocí počítačových a obdobných sítí; (41) vydavatelská a nakladatelská činnost.
 (730) **Syndikát novinářů České republiky**, Pařížská 9, Praha 1, Česká republika

- (210) **O 162670**
 (220) 22.12.2000
 (320) 22.12.2000
 (511) 41
 (540)

TOTE

- (510) (41) provozování sázkových her, zejména dostihové sázení.
 (730) **TOTO CZ a. s.**, Pražská 607, Pardubice, Česká republika
 (740) Ing. Reichel Pavel, Lopatecká 14, Praha 4

- (210) **O 162671**
 (220) 22.12.2000
 (320) 22.12.2000
 (511) 9, 10, 35
 (540)



- (510) (9) obuv pro práci v průmyslu, ochranná obuv proti úrazům, ozáření a ohni; (10) zdravotní a ortopedická obuv; (25) obuv, včetně obuvi domácí, pracovní, sportovní a turistické.
 (730) **More Skofabrikk AS**, P. O. Box 44, Eidsnes, Norsko
 (740) Ing. Reichel Pavel, Lopatecká 14, Praha 4

- (210) **O 162673**
 (220) 22.12.2000
 (320) 22.12.2000
 (511) 35, 36
 (540)



CANO CONSULTING

- (510) (35) analýzy nákladů, daňové přiznání (příprava a vyhotovení), oceňování obchodních podniků, podnikové

poradenství a obchodní management, prognózy (540)
(hospodářské nebo ekonomické), příprava mezd a výplatních listin, přiznání daní (příprava a vyhotovení), revize účtů (audit), účetnictví, vedení knih (účetních), vedení podniků (poradenství); (36) daňové odhady (služby), finanční analýzy, finanční informace, finanční poradenství.

(730) **Stanislava Bednařiková**, Zábalská 614, Rychvald, Česká republika

(210) **O 162680**

(220) 22.12.2000

(320) 22.12.2000

(511) 9, 16, 35, 37, 42

(540)



(510) (9) elektrické spotřebiče a spotřební elektronika a příslušenství k ní zahrnuté do této třídy, zejména videokamery, videorekordéry, mikrofony, faxy, faxmodemy, kopírovací zařízení a stroje, nabíječky pro baterie, měřicí přístroje, reproduktory, sluchátka, videotelefony, telefonní přístroje a příslušenství k nim, záznamníky, kalkulačky kapesní, poplašná zařízení, počítače a periferní zařízení, příslušenství pro počítače, například monitory, tiskárny, klávesnice, paměti pro počítače, počítačový hardware, procesory, externí a interní jednotky CD-ROM, diskové a disketové jednotky, síťové, zvukové, grafické karty, průmyslová a automatizační elektronika, kabeláže, datové a sdělovací sítě včetně aktivních prvků, elektronické publikace, magnetické, optické a magnetooptické nosiče dat, například CD-WORM, CD-ROM, magnetické karty, magnetické páskové jednotky, nahraný software a data na magnetických, optických a magnetooptických nosičích, publikování na síti Internet, nikoli v papírové formě, pokladní systémy; (16) manuály k PC, manuály k software, počítačová literatura; (35) pomoc při řízení obchodní činnosti, činnost ekonomických a organizačních poradců; (37) instalace, opravy, servis elektrických strojů a přístrojů, montáž a opravy výrobků spotřební a průmyslové elektroniky, montáž, údržba a opravy počítačů a počítačového vybavení; (42) služby výpočetní techniky, např. tvorba softwaru, např. počítačové programování, vytváření, instalace, spouštění a aktualizace počítačových programů, inženýrské práce v oblasti výpočetní techniky a elektrotechniky, tvorba aplikací pro publikování na síti Internet, tvorba informačních systémů ve zdravotnictví, návrh a realizace a měření počítačových sítí, vývoj hardware a software, obnova počítačových dat, pronájem počítačů, pronájem přístupových časů k databázím, tvorba počítačových databází, počítačové systémové analýzy, poradenství v oblasti výpočetní techniky.

(730) **ACE Design, s.r.o.**, Horní 32, Brno, Česká republika

(740) Ing. Kenderešič Dušan, patentový zástupce, Lidická 51, Brno

(210) **O 162696**

(220) 22.12.2000

(320) 22.12.2000

(511) 9, 42

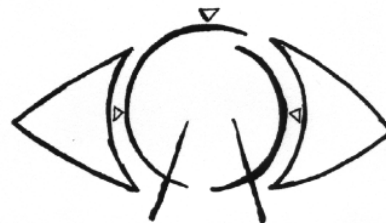

(510) (9) počítačové programy na nosičích záznamů; (42) počítačové programy - vývoj.

(730) **CS Development, s. r. o.**, Elišky Krásnohorské 9, Praha 1, Česká republika

(210) **O 162704**

(220) 22.12.2000

(320) 22.12.2000

(511) 41

(540)

KLUB SLOVENSKEJ KULTÚRY - KSK

(510) (41) výchovná, vzdělávací a zábavná činnost, sportovní a kulturní aktivity.

(730) **KLUB SLOVENSKEJ KULTURY - KSK**, Panská 10, Praha 1, Česká republika

(210) **O 162711**

(220) 27.12.2000

(320) 27.12.2000

(511) 37, 39

(540)

MILKTRANS

(510) (37) opravy automobilů; (39) doprava.

(730) **MILKTRANS, a. s.**, Tovární 14, České Budějovice, Česká republika

(740) JUDr. Junek Václav, advokát, Tovární 14, České Budějovice

(210) **O 162712**

(220) 27.12.2000

(320) 27.12.2000

(511) 32

(540)

STAROBRNO MEDIUM

(510) (32) piva.

(730) **STAROBRNO, a. s.**, Hlinky 12, Brno, Česká republika

(740) JUDr. Kyjovský Milan, advokát, Advokátní kancelář Kyjovský, Blažek & kolegové, Poštovská 8c, Pasáž Alfa, P.O.BOX 225, Brno

(210) **O 162723**

(220) 27.12.2000

(320) 30.06.2000

(511) 5

(540)

ALBUTROPIN

(510) (5) farmaceutické přípravky, zejména fúzní protein pro léčení nedostatku růstového hormonu.

(730) **Principia Pharmaceutical Corporation (a Delaware corporation)**, 2650 Eisenhower Avenue, Norristown, Spojené státy americké, Pennsylvania

(740) Ing. Smola Josef, Mendlovo nám. 1a, Brno

(210) **O 162724**

(220) 27.12.2000

(320) 30.06.2000

(511) 5
(540)

ALBUFERON

(510) (5) farmaceutické přípravky, zejména fúzní protein pro léčení nedostatku růstového hormonu.
(730) **Principia Pharmaceutical Corporation (a Delaware corporation)**, 2650 Eisenhower Avenue, Norristown, Spojené státy americké, Pennsylvania
(740) Ing. Smola Josef, Mendlovo nám. 1a, Brno

(210) **O 162725**
(220) 27.12.2000
(320) 27.12.2000
(511) 16, 25, 41
(540)



(510) (16) plakáty; (25) oblečení, zejména trika; (41) pořádání kulturních a společenských akcí.
(590) Barevná
(730) **SEPES MEDIA s. r. o.**, Hradilova 3, Brno, Česká republika
(740) Ing. František Kania, Mendlovo nám. 1a, Brno

(210) **O 162757**
(220) 28.12.2000
(320) 28.12.2000
(511) 3, 32
(540)

AQUA BEAUTY

(510) (3) mýdla, parfumerie, vonné oleje, vlasové vody; (32) minerální vody, stolní vody, limonády.
(730) **KARLOVARSKÉ MINERÁLNÍ VODY a. s.**, Horova 3, Karlovy Vary, Česká republika
(740) JUDr. Sodomka Jaroslav, U Prašné brány 3, Praha 1

(210) **O 162760**
(220) 28.12.2000
(320) 28.12.2000
(511) 9, 37, 42
(540)



(510) (9) aparáty a přístroje vědecké, geodetické a elektrické; (37) vrtání studní; (42) technický průzkum, inženýrské práce, ropný průzkum, výzkum fyzikální, průzkum geologický, výzkum geologický.
(730) **GEOTREND s. r. o.**, Okružní 366, Slaný, Česká republika

(210) **O 162785**
(220) 28.12.2000
(320) 28.12.2000
(511) 9, 15
(540)

Technics

(510) (9) automatické distributory, fotografické, kinematografické, optické přístroje a nástroje, kamery, elektrické bleskové jednotky, digitální kamery, foto prohlížečky, mikroskopy s iluminátory, fotografické kopírky, elektronické tiskací panely, objektivy, čočky, hasicí přístroje, baterie, suché články, baterie pro opětovné nabití, nabíječky akumulátorů, akumulátorové baterie, solární baterie, palivové články, uhlíky, uhlíkové tyče pro suché baterie (elektrody pro suché baterie), uhlíkové tyče pro sváření (části a příslušenství svařovacího zařízení), elektroinstalační přístroje, konektory (elektrické), elektrické kabely, elektroinstalační trubky, elektrotechnické kabelové kanály zejména pro pokládání elektrických kabelů, předřadníky (pro výbojky), podlahové elektroinstalační systémy, tlumicí světelné spínače, přerušovače, magnetické stykače a spouštěče, obvodové chrániče, spínací zařízení, elektrické rozvodné skříně, spínací zařízení, kabelové vývody výstupní zdířky, zástrčky (elektrické), izolátory, elektrické časové spínače, jiná elektroinstalační zařízení zařazená ve tř. 9, signalizační zařízení a přístroje, domácí vchodové videotelefony, interkomunikační systémy, elektrické dveřní zvonky, bzučáky, požární hlásiče, poplašná zařízení pro únik plynu, poplašná zařízení proti zlodějům, přenosné tísňové bzučáky, akustické stroje a zařízení, rádia, kazetové přehrávače/nahrávače, radiomagnetofony, přenosné kazetové přehrávače, CD přehrávače/nahrávače, MD přehrávače/nahrávače, MD jednotky, DVD audio přehrávače/nahrávače, SD (chráněné digitální) přehrávače/nahrávače, SD (chráněné digitální) karty, reproduktory, tunery, zesilovače, stereofonní komponentní systémy, gramofony, grafické ekvalizéry, radiobudíky, IC nahrávače (nahrávače s integrovanými obvody), procesory digitálního zvuku, náhlavní sluchátka, mikrofony, kazetové přehrávače/nahrávače s možností doprovodného zpěvu, CD software (nahraný), elektrické megafony, jazykové laboratoře, audio systémy pro auta, místní rozhlas, zvukové mixážní pulty, čisticí potřeby pro zvuková zařízení, audio kabely, video kabely, ostatní akustické přístroje zařazené ve tř. 9, audiovizuální přístroje a zařízení, televizní přijímače, zobrazovací jednotky, obrazovky, snímáče obrazu, plazmové televizní přijímače, plazmové displeje, LCD televizní přijímače (televizní přijímače s obrazovkou s tekutými krystaly), displeje s tekutými krystaly, kombinované televizní přijímače s kazetovými videorekordéry, kombinované televizní přijímače s přehrávačem disků, antény, tunery pro satelitní vysílání, tunery pro televize, internetové terminály, videoprojektory, kazetové videorekordéry, digitální videokamery, videokamery, videotiskárny, přehrávače laserových disků, video CD (kompaktní disk) přehrávače, video CD software, DVD (digitální univerzální disk) video přehrávače/nahrávače, barevné video systémy pro velkoplošné displeje, systémy kabelové televize, ovladače pevných disků, video zobrazovače (video imagers), elektrické optické displejové panely, víceúčelové elektrické zobrazovací systémy, uzavřené systémy pro video zařízení, DVD software, televizní kamery, přepínače obrazového signálu, systémy pro nelineární střih, střihové řídicí jednotky, DVD autorizační (opravňovací) systémy, displeje se svítícími diodami, ostatní audiovizuální přístroje zařazené ve tř. 9, optické diskové přístroje a zařízení, ovladače optických disků, nahrávače optických disků, přehrávače optických disků, měniče optických disků, kartdridže pro optické disky, systémy matričního lisování optických disků, komunikační přístroje a zařízení, faxové přístroje (pro příjem a vysílání), přijímače/vysílače, telefony, celulární mobilní telefony, pouzdra pro celulární mobilní telefony, telefonní záznamníky, privátní automatické pobočkové ústředny/systémy, GPS přijímače

(globální určování polohy), radiotelefony, námořní radiolokátory, přijímače radiové vyhledávací služby (pagery), mobilní komunikační systémy, vícekanálové přístupové radiové systémy, elektrické provozní informační panely, videotelekonferenční systémy, systémy osobních mobilních telefonů (PHP systémy), systémy pro místní síť, AV (audio/vizuální) kodeky (kodéry/dekodéry), navigační systémy umístěné uvnitř vozu (směrové naváděcí systémy), elektronické systémy pro výběr mýtného, antény pro GPS (systém globálního určování polohy), kontrolní (inspekční) přístroje a nástroje, elektrické zařízení pro otevírání dveří, komunikační a monitorovací systémy pro obytné budovy, detekční systémy proti narušitelům, automatizované systémy pro monitorovací a kontrolní funkce uvnitř budov, elektrické víceúrovňové bezpečnostní přístroje, automatické řídicí přístroje a zařízení, elektrické rozvodné panely, dopravní návěští pro řízení provozu, systémy pro lokalizaci autobusů, ultrazvukové detektory určené pro vozidla, informační a telekomunikační sítě pro řízení silničního provozu, světelné stmívače, spínače reagující na denní světlo, inventory, programovatelné řídicí jednotky a řadiče, transformátory, skříně (cubicles), systémy generátorů elektrické energie pro domácnosti, výkonné kondenzátory, počítače a počítačová periferní zařízení, počítače, textové procesory, počítačový software (nahraný), obrazové skenery pro osobní počítače, tiskárny, PC (osobní počítač) karty, počítačové klávesnice, myši (jako příslušenství pro zařízení pro zpracování dat), CD-ROM mechanika, disketová mechanika, čtečky/zapisovačky karet, čtečky čárových kódů, časové záznamníky, mobilní datové terminály, elektronické registrační pokladny, elektronické prodejní systémy (point of sales systems), terminály pro sběr dat, PDA (osobní digitální pomocníci, tzv. kapesní počítače), DVD-RAM/ROM mechanika, CAD/CAM (návrh a výroba s využitím počítače) systémy, mechanika pevného disku, elektronické kalkulátory, počítačový software, zdroje nepřerušitelného napájení pro počítače/komunikaci/vysílání, ostatní periferní zařízení pro počítače zařazené ve tř. 9, externí paměťová média, videokazety, čisticí pásy, D-VHS kazety, audiokazety, diskety, optické disky, mini-disky, digitální univerzální disky - DVD, karty s pamětí nebo mikroprocesorem (IC paměťové karty), měřicí přístroje a nástroje, systémy pro termoluminiscentní dozimetrii, přenosné rentgenové dozimetry, elektronická počítadla, ampérmetry, měřiče spotřeby elektřiny, svérkové obvodové měřiče, elektrické měřiče svodu a ztrát, elektrické izolační měřiče, teploměry, měřicí systémové procesory, víceobvodové monitory elektrické energie, mikroměřiče, měřiče tělesného tuku, krokoměry, audio/video analyzátoři, osciloskopy, modulátory, voltmetry, měřiče zkreslení, ostatní měřicí přístroje zařazené ve tř. 9, senzory, světelná čidla, tepelná čidla, poziční čidla, čidla úhlové rychlosti, rotační čidla, úhlová čidla, rosná čidla, ostatní čidla zařazená ve tř. 9, elektrické komponenty, světelné emisní diody, tekuté krystaly, displejové moduly z tekutých krystalů, magnetrony, diody, tranzistory, termostaty, integrované obvody, LSI obvody (velká integrace), polovodičové paměťové součástky, jednočipové mikropočítače, elektrické kondenzátorové mikrofonní kartridže (electric condenser microphone cartridge), polotónové obrazové procesory, tepelné tiskací hlavy, magnetické hlavy, permanentní magnety, konektory, relé, displejové komponenty, polovodičové lasery, CCD obrazové senzory, vrstevné kondenzátory, membránové jednotky pro obohacení kyslíkem, elektrické tunerové jednotky, vysokofrekvenční jednotky, jednotky pro ověřování platnosti mincí, jednotky pro ověřování platnosti bankovek, čtečky/zapisovače magnetických karet,

napět'ové řízené oscilátory, PLL (smyčka fázového závěsu) syntetizátorové moduly, bezdrátové komunikační modulové jednotky, optické přenosové/převodové komponenty, panely s plošnými spoji, komponenty reproduktorů, napájecí zdroje, AC (střídavý proud) adaptéry, konvergentní magnety, indukční cívky, kondenzátory pro elektrické spotřebiče, filtry elektrických signálů, transformátory, vychylovací jho, termistory, varistory, piezoelektrické keramické komponenty, akusticko-optické zařízení, rezistory, potenciometry, kodéry, tiskové jednotky, hybridní integrované obvody, spínací komponenty, tepelně zatavené vodičové panely, průhledné dotekové panely, elektroluminiscenční prvky, jednotky dálkového ovládání, magnetické odporové prvky, tepelné jističe a pojistky, ostatní elektronické komponenty zařazené ve tř. 9, ostatní elektrické potřeby pro domácnost zařazené ve tř. 9, elektrické žehličky, elektrické vlasové natačky, elektrické kulmy, svařečky, elektrické přístroje pro obloukové svařování, svařovací elektrody, stroje pro řezání kovu obloukem, plynem nebo plazmou, ostatní přístroje a nástroje vědecké, námořní, geodetické, elektrické, fotografické, kinematografické a optické, ostatní přístroje pro vážení, měření, signalizaci, kontrolu (inspekci), záchranu a přístroje pro vyučování, ostatní přístroje pro záznam, převod nebo reprodukci zvuku a/nebo obrazu, ostatní magnetické nosiče zvukových záznamů, gramofonové desky, mechanismy pro přístroje na mince, ostatní zapisovací pokladny, počítací stroje, přístroje pro zpracování informací a počítače; (15) elektronické varhany, elektronická piana, klávesové nástroje, syntetizátory, bicí nástroje, zařízení pro sekvence, zvukové moduly, zesilovače klávesových nástrojů, externí paměti pro hudební nástroje, ostatní hudební nástroje zařazené ve tř. 15.

- (730) **MATSUSHITA ELECTRIC INDUSTRIAL CO., LTD.**, 1006, Oaza Kadoma, Kadoma-shi, Osaka Prefecture, Japonsko
 (740) JUDr. Korejzová Zdeňka, KOREJZOVÁ & SPOL. Advokátní a patentová kancelář, Spálená 29, Praha 1

(210) **O 162805**

(220) 29.12.2000

(320) 29.12.2000

(511) 16, 39, 41

(540) **The Kingdom of Wallachia**

- (510) (16) papír, lepenka a výrobky z těchto materiálů, které nejsou zařazené do jiných tříd, fotografie, papírenské zboží, kancelářské potřeby mimo nábytek, hrací karty, kalendáře, knihy, mapy, plakáty, prospekty, pohlednice, praporky (papírové), samolepky, papírové etikety; (39) služby týkající se sdělování informací ohledně cesty, pořádání zájezdů, výletů, naučných a turistických stezek, poskytování informačních služeb v cestovním ruchu; (41) výchova, vzdělávání, kulturní aktivity, služby, jejichž hlavním cílem jsou zábavy, rozptýlení nebo rekreace osob.

- (730) **Valašské království**, J. K. Tyla 522, Valašské Meziříčí, Česká republika

(210) **O 162806**

(220) 29.12.2000

(320) 29.12.2000

(511) 19, 37

(540)

NOVOKER

- (510) (19) keramické obkladové materiály; (37) poskytování služeb s uvedeným zbožím (obklady, montáže).

(730) **NOVOKER, a.s.**, Lučenec, Slovenská republika
 (740) Ing. Míšek Václav, Hřebečská 382, Buštěhrad

(210) **O 162830**
 (220) 29.12.2000
 (320) 29.12.2000
 (511) 37, 41, 42

NAUTILUS, agentura pro poznání Země

(510) (37) vyhledávání, odkrývání a zpřístupňování podzemních objektů, návrhy úprav, oprav a využití podzemních objektů včetně realizace, zjišťování stavu podzemních objektů, zpřístupňování a čištění podzemních objektů, zabezpečování vstupů do podzemních prostor, vyhledávání podzemních komunikací od jednotlivých podzemních objektů, údržba, opravy a zajištění funkčnosti podzemních staveb a objektů; (41) pořádání kurzů především se zaměřením na poznávání Země, pořádání a řízení pracovních setkání, klubové služby, praktický výcvik, školení, zkoušení a přezkušování, exkurze v rámci vzdělávacích akcí, vyučování a vydávání vzdělávacích tiskovin, zveřejňování textů, tábory v přírodě; (42) architektonické poradenství, bezpečnostní poradenství, expertizy, práce v podzemí, průzkumné práce, výzkumné práce, posudky, vyhotovování grafické dokumentace, zhotovování plánů veškerých podzemních prostor, zaměřování a zakreslování polohy podzemních prostor do povrchových map a plánů, speleologické posudky, speleotechnické posudky, projekty na využití a rekonstrukce podzemních objektů, poradenská činnost v oboru podzemních staveb a prostor, projektování studií a projektů k podzemním objektům, technické studie, počítačové práce (zpracování textů, fotografií, videa, diapositivů včetně digitalizace předloh obrazových i grafických), dokumentační práce, fotografické práce, reportážské služby.

(730) **Vojtěch Vladimír**, Slezská 48, Praha 2, Česká republika

(210) **O 162831**
 (220) 29.12.2000
 (320) 29.12.2000
 (511) 41, 42

patmag @ patentservis . cz

(510) (41) pořádání kurzů a školení v oblasti průmyslového vlastnictví, licenční a autorsko-právní problematiky a nekalé soutěže, vydavatelská a nakladatelská činnost; (42) poskytování odborné pomoci fyzickým a právnickým osobám ve věcech týkajících se průmyslového vlastnictví včetně obstarávání a zprostředkování těchto služeb, zprostředkovatelská činnost v oblasti autorsko-právní ochrany, poradenská činnost v oblasti poskytování odborné pomoci v licenční problematice, poradenská činnost v oblasti nekalé soutěže.

(730) **PATENTSERVIS Praha a.s.**, Jívanská 1273, Praha 4, Česká republika

(210) **O 162854**
 (220) 29.12.2000
 (320) 29.12.2000
 (511) 9, 16, 38, 41

(540)



(510) (9) data, databáze a jiné informační produkty na elektronických, magnetických a optických nosičích všeho druhu a v elektronických, datových, informačních a telekomunikačních sítích všeho druhu, související software a hardware, nosiče dat všeho druhu spadající do tř.9, zejména diskety, CD romy, magnetické disky, optické disky, DVD apod., elektronické sítě, multimediální aplikace, multimediální informační katalogy, elektronické časopisy, elektronická periodika a knihy v elektronické podobě, nahraný software na CD a DVD discích a magnetických médiích, audiovizuální programy, audio programy, hudební díla, pohledy ilustrované se zvukovou nahrávkou, nahrané zvukové a zvukově obrazové záznamy, obaly na zvukové nosiče a videokazety; (16) papír, výrobky z papíru, periodické a neperiodické publikace, knihy, časopisy, brožury, fotografie, plakáty, pohledy, kalendáře, samolepky, obtisky, pexesa, hrací kraty, papírové a umělohmotné tašky, tužky, pera a pastelky, papírové obaly všeho druhu, ubrousky a ubrusy, tácky, papírové vlajky, čepice a stínítka, informační a reklamní produkty v papírové formě, data a databáze obecně na papírových nosičích, písma pro tiskáry, štočky, umělecké nebo ozdobné předměty z papíru; (38) šíření elektronických časopisů, elektronických periodik a knih v elektronické podobě prostřednictvím počítačové sítě, Internetu, pomocí satelitů ap., výměna a šíření zpráv a informací, služby zabezpečující audiovizuální komunikaci prostřednictvím informačních a telekomunikačních sítí, kupř. počítačové sítě Internet, satelitu apod.; (41) nakladatelství a vydavatelství periodických a neperiodických publikací v tištěné i elektronické podobě, výchovná a zábavní činnost, pořádání kulturních a uměleckých akcí, setkání, výstav, soutěží, přednášek apod., činnost knižních klubů, pořady pro rozhlasové a televizní vysílání, ediční činnost, publikační činnost, nahrávání nosičů zvukových nebo obrazově zvukových, půjčování nahraných zvukových a nebo obrazově zvukových záznamů, výroba, tvorba a šíření audiovizuálních děl, zprostředkování v oblasti kultury, výchovy, zábavy a sportu.

(590) Barevná

(730) **PONREPO s.r.o.**, Hybešova 51, Brno, Česká republika

(740) Ing. Vandělíková Jana, Bohemia Patent, Petrská 12, Praha 1

(210) **O 162875**
 (220) 03.01.2001
 (320) 03.01.2001
 (511) 16

SVĚT FORDU

(510) (16) časopis.

(730) **Ford Motor Company s.r.o.**, Thámova 16, Praha 8, Česká republika

(210) **O 162888**
 (220) 03.01.2001
 (320) 03.01.2001
 (511) 35, 36, 38

- (540) **FACTIVA**
- (510) (35) služby týkající se obchodních záležitostí poskytované on-line počítačovými databázemi a globální počítačovou sítí, zejména obchodní a/nebo podnikatelské informace a statistické informace a obchodní a/nebo podnikatelský průzkum a šetření; (36) poskytování informací o kurzovních, záznamech (kotacích) na burze a finančních informací o podnicích, státních správách a průmyslových odvětvích předplatitelům, a to vše globální počítačovou sítí; (38) poskytování přístupu do databází s obsahem globálních zpráv a obchodních a/nebo podnikatelských informací a s možností provádění rešerší v uvedených databázích, a to vše globální počítačovou sítí.
- (730) **Dow Jones Reuters Business Interactive, LLC**, Route One at Ridge Road, South Brunswick, Spojené státy americké, New Jersey
- (740) JUDr. Trojan Oldřich, Lovells, Slovanský dům, Na Příkopě 22, Praha 1

- (210) **O 162889**
 (220) 03.01.2001
 (320) 03.01.2001
 (511) 31, 36, 37
 (540)



- (510) (31) výrobky zahraničné, zemědělské, lesní; (36) služby nemovitostní; (37) stavební činnost.
- (590) Barevná
- (730) **STAVCOM S.R.O.**, Střížkovská 1858/1, Praha 8, Česká republika

- (210) **O 162890**
 (220) 03.01.2001
 (320) 03.01.2001
 (511) 31, 36, 37
 (540)



- (510) (31) výrobky zahraničné, zemědělské, lesní; (36) služby nemovitostní; (37) stavební činnost.
- (730) **STAVCOM S.R.O.**, Střížkovská 1858/1, Praha 8, Česká republika

- (210) **O 162892**
 (220) 03.01.2001
 (320) 03.01.2001
 (511) 7, 8, 37, 40
 (540)



- (510) (7) stroje a obráběcí stroje; (8) ruční nářadí a nástroje; (37) opravy strojů a obráběcích strojů, nářadí a nástrojů; (40) zpracování a úprava materiálů, kovoobrábění, truhlářství.

- (730) **RETOS VARNSDORF s.r.o.**, Žitavská 913, Varnsdorf, Česká republika
- (740) JUDr. Aleš Zábrš, advokát a patentový zástupce, Na Beránce 2, Praha 6

- (210) **O 162896**
 (220) 03.01.2001
 (320) 03.01.2001
 (511) 14, 18, 21, 25
 (540)



- (510) (14) šperky a bižuterie pravá i umělá; (18) výrobky z kůže a kožené zboží neobsažené v jiných třídách, zejména kabelky, kabely, kufříky, cestovní tašky a brašny, batohy; (21) sklo, porcelán a majolika neobsažené v jiných třídách, umělecké předměty z porcelánu, terakoty a skla spadající do této třídy, porcelánové a keramické miniatury; (25) oděvy všeho druhu, zejména kabáty, čepice, rukavice, šály, ponča, sukně, kalhoty, košile, trička, mikiny, obuv všeho druhu, kloboučnické zboží.
- (730) **Miletos, spol. s r.o.**, Jasná II/20, Praha 4, Česká republika
- (740) Turková Jana, ČERVENKA, KLEINTOVÁ, TURKOVÁ Patentová, známková a advokátní kancelář, Husinecká 11a, Praha 3

- (210) **O 162903**
 (220) 04.01.2001
 (320) 04.01.2001
 (511) 6, 11, 14, 16, 21
 (540)



- (510) (6) výrobky ze zirkonia; (11) svítidla, lustry, sklo lampové; (14) bižuterie, bižuterní ozdoby, umělé kameny ze skla pro bižuterii, perle, borty, štras; (16) růžence; (21) lustrové ověsy z křišťálového a barevného skla, osvětlovací sklo, křišťálové sklo, výrobky z křišťálového skla, skleněné dekorační hranoly, sklo křemenné jako polotovar, jiné než pro stavebnictví, bloky z křišťálového skla jako polotovar, skleněné figurky.
- (730) **Preciosa, a.s.**, Opletalova 17, Jablonec nad Nisou, Česká republika

- (210) **O 162926**
 (220) 04.01.2001
 (320) 04.01.2001
 (511) 5, 29
 (540)

GINKOBA

- (510) (5) farmaceutické přípravky, dietetické substance pro lékařské účely; (29) potravinové doplňky a přísady do jídla na bázi rostlinných složek, zejména rostlinné a zeleninové výtahy a výživné přísady, které nejsou určené pro lékařské použití.

- (730) **Boehringer Ingelheim International GmbH**,
Binger Strasse 173, Ingelheim am Rhein, Německo
(740) JUDr. Korejzová Zdeňka, KOREJZOVÁ & SPOL.
Advokátní a patentová kancelář, Spálená 29, Praha 1

- (210) **O 162930**
(220) 04.01.2001
(320) 04.01.2001
(511) 41, 42
(540)

ASSAABLOY

- (510) (41) výcvik zvířat, zejména koní; (42) chov a šlechtění
zvířat, zejména koní.
(730) **Matějka Milan**, Domažlická 1692, Říčany, Česká
republika
(740) Ing. Vandělíková Jana, Bohemia Patent, Petrská 12, Praha
1

- (210) **O 162951**
(220) 05.01.2001
(320) 05.01.2001
(511) 1, 17
(540)



- (510) (1) lepidla; (17) polyuretanové pěny, silikonové a
akrylátové tmely.
(730) **KVADRO a.s.**, Pletený Újezd, Družstevní ul. 2,
Kladno, Česká republika
(740) Patentservis Praha a.s., Jivenská 1273/1, Praha 4

- (210) **O 162952**
(220) 05.01.2001
(320) 05.01.2001
(511) 16, 35, 41, 42
(540)



- (510) (16) plakáty, fotografie, periodické a neperiodické
publikace; (35) reklamní a propagační služby; (41)
nakladatelství, vydavatelství, nahrávání nosičů zvukových
nebo obrazově zvukových, výroba, tvorba a šíření
audiovizuálních děl, tvorba kulturních programů, agenturní
činnost v oblasti kultury, výchovná, vzdělávací a zábavní
činnost, zejména provozování hudebního tělesa; (42)
restaurační činnost, ubytování.
(730) **Město KOLÍN**, Městský úřad Kolín, Karlovo nám. 78,
Kolín, Česká republika
(740) Patentservis Praha a.s., Jivenská 1273/1, Praha 4

- (210) **O 162960**
(220) 05.01.2001
(320) 05.01.2001
(511) 35
(540)



- (510) (35) služby zprostředkovatelen práce a nábor dočasných i
stálých zaměstnanců, týkající se personálu pro činnosti
poskytované na bázi telefonu, marketing prostřednictvím
telefonu, zprostředkování prodeje po telefonu a jiných

forem prodeje na dálku, personálu pro příjem telefonních
hovorů a pro telefonní centrály a personálu pro pomocné
služby související s uvedenými činnostmi, poradenství a
konzultace vztahující se k uvedeným službám.

- (730) **Select Appointments (Holdings) Limited**,
Ziggurat, Grosvenor Road, St. Albans, Hertfordshire,
Velká Británie
(740) Dr. Všečeka Miloš, advokát, Hájkova 2, Praha 2

- (210) **O 162961**
(220) 05.01.2001
(320) 05.01.2001
(511) 41
(540)



freespire

Achieving better asthma control

- (510) (41) vzdělávací služby vztahující se k léčbě astmatu.
(730) **Glaxo Group Limited**, Glaxo Wellcome House,
Berkeley Avenue, Greenford, Middlesex UB6 0NN,
Velká Británie
(740) JUDr. Korejzová Zdeňka, KOREJZOVÁ & SPOL.
Advokátní a patentová kancelář, Spálená 29, Praha 1

- (210) **O 162966**
(220) 05.01.2001
(320) 05.01.2001
(511) 21, 26
(540)



- (510) (21) toaletní potřeby, například kartáče (kromě štětců),
hřebeny (včetně elektrických), kosmetické pomůcky,
neceséry, mycí houby, zásobníky a držáky na mýdlo,
misky, schránky, dózy, pouzdra a držáky na toaletní
potřeby zahrnuté ve tř. 21, pudřenky (s výjimkou z
drahých kovů), toaletní kufříky; (26) ozdoby do vlasů,
ozdobné spony do vlasů, sponky, jehlice a skřipce do vlasů,
vlasové stuhy, elastické stuhy, vlásenky, čelenky, pinety,
vlasové síťky, přičesky, natáčky do vlasů.
(730) **Rudorfer CZ, s.r.o.**, Jeronýmova 970, Roztoky u
Prahy, Česká republika
(740) Ing. Chlustina Jiří, UNIPATENT, J.Masaryka 43-47, Praha
2-Vinohrady

- (210) **O 162986**
(220) 08.01.2001
(320) 08.01.2001
(511) 12, 24, 27
(540)

Mr. Teppich

- (510) (12) čalouny pro vozidla, potahy na sedadla, potahy
vozidel, příkrývky na kočárky; (24) textilie na potahy a na
čalouny, metráž, přehozy, povlaky na postele, potahy na
postele a na nábytek, pokrývky, polštáře, ubrusy, textilní
nebo plastové závěsy, koberce nástěnné textilní, čalouny

nástěnné textilní; (27) koberce a podobné podlahové krytiny, koberce nástěnné s výjimkou textilních, koberečky, potahy, předložky, čalouny, rohože a rohožky (nekovové).

(730) **LAKMA Int. s.r.o.**, Lešetínská 1873/14, Karviná-Fryštát, Česká republika

(740) Ing. Rylková Iva, Polská 1525, Ostrava-Poruba

(210) **O 162987**

(220) 08.01.2001

(320) 08.01.2001

(511) 6, 39, 40

(540)



(510) (6) kovový odpad; (39) silniční motorová doprava nákladní; (40) žárové pozinkování (otevřených) ocelových profilů.

(590) Barevná

(730) **SIGNUM spol. s r.o.**, Nádražní 41, Hustopeče, Česká republika

(210) **O 162988**

(220) 08.01.2001

(320) 08.01.2001

(511) 9, 16, 35, 36, 38, 42

(540)

ELTRANS 2000

(510) (9) informace a záznamy v elektronické podobě, informace a záznamy na nosičích zařazených ve třídě 9, elektronická data a databáze, informační produkty v elektronických, datových, informačních a telekomunikačních sítích všeho druhu, software a hardware, software umožňující komunikaci dvou a více osob, časopisy, periodika a knihy v elektronické podobě, databázové produkty, nosiče dat či záznamů nahrané i nenahrané, elektronické nebo datové nebo informační sítě, multimediální aplikace na nosičích zařazených ve třídě 9 nebo v sítích, elektronické multimediální nebo informační katalogy, interaktivní a grafické programy, software zejména pro systém výměny dat /platební styk i jiné informace/ zvláště v oblasti bankovníctví, systémy pro přenos dat, dešifrovací soustavy, platební karty nebo magnetické a čipové karty pro použití v peněžnictví, bankovníctví, pojišťovnictví, v oblasti služeb a v obchodním styku, mezinárodní platební karty, elektronické peněženky; (16) tiskoviny, tiskopisy, brožury, obálky, dopisní papíry, gratulace, kalendáře, reklamní předměty z papíru, příručky, časopisy, periodika, knihy, databázové produkty v papírové formě, data a databáze v papírové formě, informační produkty na papírových nosičích, tiskárenské výrobky, výrobky z papíru zatříděné ve tř. 16; (35) reklamní, inzertní a propagační činnost, marketing, reklamní, inzertní a propagační činnost prostřednictvím jakéhokoliv média, prostřednictvím telefonní sítě nebo datové sítě nebo informační sítě nebo elektronické sítě nebo sítě výpočetní techniky, pomoc při podnikání jiných subjektů, computerizovaná pomoc při podnikání (počítačem podporované podnikání), poskytování komerčních nebo reklamních informací a jiných komerčních informačních produktů, informačních produktů reklamního charakteru, poskytování multimediálních informací komerčního charakteru, komerční využití internetu v oblastech

komerčních internetových médií a vyhledávacích služeb, on-line inzerce, zprostředkování v obchodních vztazích, zprostředkovatelská činnost v oblasti obchodu, merchandising, služby zahrnující záznam, přenos, prepis, převod, vypracování, kompilaci, přenášení nebo systematickosti písemných sdělení a/nebo záznamů, využívání nebo kompilaci matematických a statistických údajů, automatizované zpracování dat v oblasti bankovníctví, poskytování porad ve věcech podnikání; (36) bankovníctví, finance, provádění bankovních obchodů a jakýchkoliv operací s tím spojených, bankovní služby, služby týkající se financí a peněžnictví, přijímání vkladů, poskytování úvěrů, služby při vydávání hypotečních zástavních listů, investování do cenných papírů, financování pronájmu, vedení účtů, hotovostní platební styk, bezhotovostní platební styk a zúčtování, směnečné a šekové obchody, služby při vydávání platebních prostředků jako platebních karet, cestovních šeků a jiných platebních příkazů, služby při vydávání úvěrových karet, jakož i s tím spojené inkaso pohledávek (obchody kreditními kartami), přijímání a poskytování záruk a jiných zajišťovacích závazků (záruční obchody), otevírání akreditivů, obstarávání inkasa, obchodování s cizími měnami (devizové a valutové obchody), obchodování v oblasti termínovaných obchodů a opcí včetně kurzových a úrokových obchodů, obchodování s převoditelnými cennými papíry a to na vlastní účet nebo na účet klienta (obchody s cennými papíry), účast na vydávání cenných papírů a poskytování souvisejících služeb, finanční makléřství, poskytování porad ve věcech financí, obchodování s finančními deriváty (úrokové a měnové swapy, forward rate agreement-FRA, opce, futures), obhospodařování investičních prostředků klienta na jeho účet včetně poradenství (portfolio management), uložení a správa cenných papírů nebo jiných hodnot (obchody depozitní), koupě a prodej majetkových účastí (obchody kapitálovými účastmi), směnárenská činnost, poskytování bankovních informací, pronájem bezpečnostních schránek, zřízení a provozování sítě bankomatů, finanční leasing, koupě pohledávek ze zbožových obchodů nebo služeb s převzetím inkasního rizika nebo bez něj, jakož i návazné inkaso pohledávek (factoring a forfaiting), nabytí nemovitostí, franchisingové operace, zprostředkovatelská činnost v oblasti investic, financí a bankovníctví, telefonní bankovníctví, elektronické bankovníctví, bankovníctví po internetu, bankovní obchody s cennými kovy (zlato, stříbro, mince), řízení, obsluha a provozování výměny dat zejména v platebním styku a bankovních informací, poradenská činnost v oblasti financí, investic a bankovníctví; (38) informační kancelář, služby umožňující komunikaci jedné osoby s druhou nebo s druhými osobami, šíření a výměna informací a zpráv, získávání zpráv a informací, šíření informací a záznamů v elektronické podobě prostřednictvím počítačové sítě, zejména internetu, pomocí satelitů aj., komunikace prostřednictvím satelitů nebo internetu nebo datových nebo informačních nebo elektronických nebo telekomunikačních sítí nebo pomocí sítí výpočetní techniky aj., informační služby nekomerčního charakteru na internetu, poskytování datových nebo telekomunikačních služeb, služby zprostředkování přístupu k počítačové síti, služby datové sítě, přenos dat a informací, služby přístupu a připojení k datovým a informačním sítím a internetu, pronájem informačních a komunikačních míst (hosting); (42) kódování a dekodování zabezpečovacích systémů, tvorba informačních databází, tvorba multimediálních aplikací, programování, návrh programového vybavení, aktualizace programového vybavení, programování počítačů, pronájem doby přístupu k databázi, technické studie v oblasti počítačů a programového vybavení, pronájem

programového vybavení a počítačů, základní a aplikovaný výzkum v oblasti informačních technologií, tvorba WEB, tvorba a poskytování software, tvorba WWW stránek, interaktivních a grafických programů (jejich tvorba), tvorba multimediálních aplikací, tvorba programových projektů, tvorba informačních databází, podpora rozvoje komerčního využití internetu i jiných počítačových, datových a komunikačních sítí, výzkum, vývoj a tvorba systémů pro elektronické obchodování a příslušného software a hardware, know-how pro oblast elektronického obchodování a bankovníctví a informačních technologií.

- (730) **Živnostenská banka, a.s.**, Na Příkopě 20, Praha 1, Česká republika
 (740) Lukajová Dana, patentový zástupce, Advokátní a patentová kancelář Vyskočil, Krošlák a spol., Petráská 12, Praha 1

(210) **O 162990**

(220) 08.01.2001

(320) 08.01.2001

(511) 6, 11, 37

(540)



- (510) (6) kovové stavební výrobky, klempířské výrobky, střešní krytiny a jejich součásti kovové; (11) zařízení pro rozvod vody; (37) klempířské práce, pokrývačské práce, zámečnické práce.

(730) **TECHO CB, s.r.o.**, K. Štěcha 7, České Budějovice, Česká republika

(740) Ing. Sedlák Jiří, Husova 16, České Budějovice

(210) **O 163009**

(220) 08.01.2001

(320) 08.01.2001

(511) 9, 17, 23, 24, 37, 42

(540)



- (510) (9) přístroje a nástroje pro záchranu; (17) tepelné izolace; (23) vlákna pro textilní účely; (24) tkaniny a textilní výrobky; (37) služby ve výstavbě budov, silnic a mostů; (42) služby v oblasti bezpečnosti silničního provozu.

(730) **M-SAFE TRADING, s.r.o.**, Václavské náměstí 66, Praha 1, Česká republika

(740) Schulmann František, Revoluční 13, Praha 1

(210) **O 163010**

(220) 08.01.2001

(320) 08.01.2001

(511) 9, 35, 38

(540)



- (510) (9) komunikační a telekomunikační technika, systémy a zařízení pro vysílání, přenos a příjem zvuku, obrazu a dat prostřednictvím rádiových, drátových a optických spojů, pevné a mobilní telefonní, datové a zobrazovací terminály, telefonní přístroje s drátem a bezdrátové, vizuální telefony a přístroje na videotext, mobilní telefony, mobilní radiotelegrafické přístroje, terminální účastnické telefonní stanice, faxy, zařízení pro reprodukci dat, telecomputery, elektronická zabezpečovací technika, informační, měřicí, monitorovací a řídicí systémy, přístroje a zařízení, rádiová zařízení, vysílače a přijímače, včetně antén, pagery, zařízení pro konverzi hlasových, obrazových a datových signálů na alternativní datové protokoly, přístroje a zařízení pro správu telekomunikačních sítí, přístroje a

zařízení pro dálkovou komunikaci hlasu, obrazu a dat, zařízení pro počítačovou telefonii, elektronické a optoelektronické aktivní a pasivní součástky a integrované obvody, optické součástky a součástky z optických vláken; (35) poradenské a konzultační služby v oblasti obchodu a elektronického obchodování, poskytování informací a informačních produktů všeho druhu, multimediální informace, reklamní a propagační činnost a služby, elektronické obchodování prostřednictvím veřejných datových sítí, on-line inzerce, zprostředkovatelská a poradenská činnost v oblasti obchodu a služeb; (38) komunikační a telekomunikační služby, šíření a přenos dat a informací prostřednictvím informačních kanálů všeho druhu, provozování datových sítí, zprostředkování a poskytování přístupu k datové síti, distribuce elektronických publikací prostřednictvím datových sítí, počítačová telefonie.

(730) **ISC Communication, s.r.o.**, Zlončická 10, Praha 8 - Čimice, Česká republika

(740) Ing. Reichel Pavel, Lopatecká 14, Praha 4

(210) **O 163014**

(220) 09.01.2001

(320) 09.01.2001

(511) 3, 5, 29, 30, 32, 35, 39, 40

(540)



- (510) (3) prací a čistící přípravky a prostředky, zejména mýdla, saponáty, bělicí, odmašťovací a lešticí přípravky, parfumerie, drogistické a kosmetické výrobky a látky, zvláště z bylin, květín, rostlin, ovoce a jiných přírodních produktů, zejména toaletní mýdla, šampóny, emulze, oleje, koupelové soli, vlasové vody a tonika, pleťové vody a mléka, zubní pasty a spreje; (5) výrobky pro farmaceutické a léčebné účely, zdravotní prevenci a rekondici, zejména medicínské a dietetické čaje a čajové směsi všeho druhu, například čaje bylinné, ovocné a z jiných přírodních produktů s léčebnými účinky, fytotherapeutika, dietetické a vitamínové preparáty pro humánní a veterinární použití, zejména vitamínové nápoje a povzbuzující přípravky z bylin, ovoce a jiných přírodních produktů s léčebnými účinky, například výluhy, výtažky, šťávy, farmaceutické odvary, léčebné roztoky, léčebná vína a sirupy; (29) sušené, konzervované a vařené ovoce, zelenina, byliny a jiné přírodní produkty, například ovocné kůry, včetně jejich směsí, želé, marmelády, džemy, kompoty a pyré, ovocné a rostlinné šťávy a výtažky do potravin, potravinářské doplňky a výživné extrakty obsažené ve třídě 29 a používané pro výživu nebo jako její přísada, mléko a mléčné výrobky; (30) čaje všeho druhu, včetně jejich směsí, zejména sypané, porcované, sáčkové, lisované, instantní a čajové extrakty z ovoce, bylin a jiných přírodních produktů, například z ovocné kůry, přírodní i aromatizované, včetně s přísadkou vitamínů a minerálních vláken a ochucovacích přípravků, čajové esence přírodní a ochucené, obilné, kukuřičné a luštěninové výrobky a polotovary, včetně jejich směsí, cereální a sójové výrobky a polotovary přírodní, aromatizované, potahované a/nebo směsné, včetně extrudovaných, muesli, koření, aromatické přípravky do potravin a potravinářské příchutě všeho druhu s výjimkou esencí a potravinářských olejů, žvýkačky, káva a kávové náhražky, kakao; (32)

nealkoholické nápoje všeho druhu, zejména ovocné, zeleninové a bylinné šťávy neléčebné a nápoje z nich mošty, sirupy, výluhy, koncentráty a extrakty k přípravě nealkoholických nápojů a ochucených minerálních vod, instantní a dietetické nápoje neléčebné, pitné vody a minerální vody přírodní, ochucené a perlivé; (35) reklamní, propagační a inzertní činnost v oboru potravinářských výrobků, včetně výrobků pro farmaceutické a léčebné účely, zejména v oblasti nákupu a prodeje čajů, bylin, ovoce a jiných přírodních potravinářských produktů, obchodní informační servis a poradenská činnost v daných oborech, distribuce zboží a propagačních tiskovin k reklamním účelům, organizování a zabezpečování propagačních a/nebo komerčních výstav, propagačních a reklamních akcí, včetně přehlídek výrobků a služeb, obchodní management a průzkum trhu, pomoc při řízení obchodní činnosti, obchodní zastupování tuzemských a zahraničních firem, dovozní a vývozní agentura; (39) balení, skladování, expedice a přeprava potravinářských výrobků, včetně výrobků pro farmaceutické a léčebné účely, zejména čajů, bylin, ovoce, zeleniny a nealkoholických nápojů, včetně jiných přírodních produktů pro potravinářské, farmaceutické a léčebné účely; (40) zpracování přírodních produktů pro potravinářské, farmaceutické, léčebné a kosmetické výrobky a nealkoholické nápoje pro humánní a veterinární potřebu, zejména bylin, ovoce, čajů, květín, zeleniny, obilovin, luštěnin a přírodních a/nebo minerálních vod, například sušení, fermentování, drcení, mletí, stáčení, mísení a vyluhování surovin a polotovarů.

(730) **BIOGENA CB, s.r.o.**, J.A.Komenského 369, Ševětín, Česká republika

(740) Mgr. Machatová Marcela, patentový zástupce, DMH-patentová a známková kancelář, Pospíšilova 2, Praha 3

(210) **O 163015**

(220) 09.01.2001

(320) 09.01.2001

(511) 5, 29, 30, 32

(540)

QUICKMILK

(510) (5) výrobky dietetické a léčebné pro farmaceutické a léčebné účely, zdravotní prevenci a rekondici, zejména mediální dietetické čaje a čajové směsi všeho druhu, například čaje ovocné, bylinné a z jiných přírodních produktů s léčebnými účinky, fytotherapeutika, dietetické a vitamínové preparáty pro humánní a veterinární použití, zejména vitamínové nápoje a povzbuzující přípravky z ovoce, bylin a jiných přírodních produktů s léčebnými účinky, například výluhy, výtažky, šťávy, farmaceutické odvary a léčebné roztoky, léčebná vína a sirupy, drogistické a kosmetické výrobky pro farmaceutické a léčebné účely, regeneraci a zdravotní prevenci kůže, vlasů, nehtů a sliznic, například zdravotní mýdla, emulze, šampóny, zubní pasty a ústní vody a jiné mediální přípravky pro ošetřování a dezinfekci kůže, vlasů, nehtů a úst; (29) sušené, konzervované a vařené ovoce, zelenina, byliny a jiné přírodní produkty, včetně jejich směsí, želé, marmelády, džemy, kompoty a pyré, rostlinné šťávy a výtažky do požívatin; (30) čaje všeho druhu, včetně jejich směsí, zejména sypané, porcované, sáčkované, lisované, instantní a čajové extrakty z ovoce, bylin a jiných přírodních produktů, přírodní i aromatizované, včetně s přídavkem vitamínů a minerálních vláken a ochucovacích přípravků, kofení a ochucovací potravinářské přípravky, káva a kávové náhražky, kakao; (32) nealkoholické nápoje všeho druhu, zejména ovocné, zeleninové a bylinné šťávy a nápoje z nich, mošty, sirupy, výluhy, koncentráty a extrakty k přípravě nealkoholických nápojů a ochucených minerálních vod, instantní a dietetické nápoje neléčebné, pitné vody a minerální vody přírodní, ochucené a perlivé.

(730) **BIOGENA CB, s.r.o.**, J.A.Komenského 369, Ševětín, Česká republika

(740) Mgr. Machatová Marcela, patentový zástupce, DMH-patentová a známková kancelář, Pospíšilova 2, Praha 3

(210) **O 163026**

(220) 09.01.2001

(320) 09.01.2001

(511) 25

(540)

SELVA

(510) (25) obuv.

(730) **Lovecký David**, Tkalcovská 1063, Třebíč, Česká republika

(210) **O 163043**

(220) 09.01.2001

(320) 09.01.2001

(511) 29

(540)

TOMÍK

(510) (29) mléko, mléčné výrobky a sýry.

(730) **Želetavská sýrárna, a.s.**, Pražská 218, Želetava, Česká republika

(740) JUDr. Růžička Michal, CSc., Rott, Růžička a Guttman, patentová, známková a právní kancelář, Nad Štolou 12, Praha 7

(210) **O 163044**

(220) 09.01.2001

(320) 09.01.2001

(511) 29

(540)

REX

(510) (29) maso, drůbež a zvěřina, masové výtažky, ovoce a zelenina konzervované, sušené a zavařené, želé, džemy, kompoty, vejce, mléko a mléčné výrobky, oleje a tuky jedlé.

(730) **Želetavská sýrárna, a.s.**, Pražská 218, Želetava, Česká republika

(740) JUDr. Růžička Michal, CSc., Rott, Růžička a Guttman, patentová, známková a právní kancelář, Nad Štolou 12, Praha 7

(210) **O 163046**

(220) 09.01.2001

(320) 09.01.2001

(511) 6, 9, 42

(540)



(510) (6) kovové skříně, zejména pro umístění elektrických dílců a dílců výpočetní techniky, prototypy těchto skříní; (9) skříně pro výpočetní, telekomunikační a datovou techniku, prototypy těchto skříní, přístroje pro zpracování informací, počítače, výpočetní technika, elektronické prvky pro výpočetní techniku; (42) projekce a vývoj skříní pro výpočetní, telekomunikační a datovou techniku, návrhy prototypů těchto skříní.

(730) **StratEnerg A G.**, Baarerstrasse 8, Postfach 244, Zug, Švýcarsko

(740) Ing. Dušek Stanislav, patentový zástupce, Medinská 530, Praha 9 - Klánovice

(210) **O 163050**

(220) 09.01.2001

- (320) 09.01.2001
 (511) 3, 5, 30, 32, 42
 (540)

PENTAGRAM

- (510) (3) speciální kosmetické přípravky s obsahem energinů, přípravky regenerační, výživné a zkrášlující, přípravky pro péči o pleť a obličej ve formě krémů, balzámů, vazelín, olejů a jejich výtažků, gelů, pomád, směsí, emulzí, masek a roztoků všech druhů, přípravky a extrakty rostlinné, bahenní, rašelinové, vřídelní a lázeňsko-minerální, bioinformační přípravky se širokospektrálním regeneračním účinkem sloužící k regeneraci a detoxikaci organismu, přípravky pro zpevňování a regeneraci nehtů i nehtového lůžka, krémy proti vráskám a zmírňující jejich tvorbu, parfumerie a parfémované regenerační krémy, veškeré kosmetické přípravky, přípravky pro péči o tělo, masážní přípravky, kosmetické bylinné přípravky, speciální přípravky s antioxidačními účinky a proti svědivosti pokožky, přípravky podporující vyhlazení jizev, vazelin, krémy a roztoky pro sportovce, pro fitness centra i pro zeštíhlovací účely, kosmetické přípravky s imunostimulačními a omlazovacími účinky, soli koupelové, antiperspirační přípravky pro osobní potřebu, vše ne pro léčebné účely; (5) bylinné polykompozitní extrakty k posílení imunity lidského organismu, veškeré bioinformační přípravky se širokospektrálním regeneračním účinkem, desinfekční a antiseptické přípravky, specifické doplňky pro výživu lidí s obsahem steroidních saponinů, bylinné směsi a koncentráty - vše s léčebnými účinky, léčivé kořeny a jejich extrakty, léčivé čaje, léčivá vína; (30) polykompozitní potravinové doplňky a potraviny pro zvláštní výživu na bázi minerálů, fytoláték a bylin určené k detoxikaci a ke zvýšení imunity pro humánní využití rostlinného charakteru spadající do této třídy; (32) širokospektrální bioinformační regenerační sirupy, nápoje, iontové, energetické a posilňující koncentráty k výrobě nápojů fortifikované stopovými prvky, vitamíny, přírodními nebo minerálními extrakty, výtažky k výrobě lihuprostých nealkoholických nápojů, nenávykové sirupy pro doplnění energie, k regeneraci organismu a/nebo ke zvýšení výkonnosti; (42) progresivní metoda reverzní regenerace založená na principech bioinformační terapie a holistického přístupu k člověku, vycházející z moderních poznatků fytotherapie, psychotroniky, krystalterapie a biorezonance, určená k regeneraci a detoxikaci všech důležitých oblastí lidského organismu, výzkumná, vývojová a rešeršní činnost v oblasti bioinformačních přípravků, poradenské služby v oblasti zvýšení imunity organismu, jeho regenerace a detoxikace, konzultační služby ve všech uvedených oblastech.

- (730) **ENERGY GROUP, a. s.**, Jeseniova 55, Praha 3, Česká republika
 (740) Fišerová Blanka, MIRA, V Kapslovně 11, Praha 3

- (210) **O 163065**
 (220) 10.01.2001
 (320) 10.01.2001
 (511) 6, 10, 12
 (540)

DERITEND

- (510) (6) odlitky lité na vytavitelné modely ze železa, z vysoce ušlechtilých kovů a jejich slitin; (10) lékařské přístroje a nástroje; (12) letecké přístroje, stroje a zařízení.
 (730) **Doncasters International Limited, c/o Doncasters plc**, 28-30 Derby Road, Melbourne, Velká Británie
 (740) JUDr. Trojan Oldřich, Lovells, Slovanský dům, Na Příkopě 22, Praha 1

- (210) **O 163066**

- (220) 10.01.2001
 (320) 10.01.2001
 (511) 3, 16, 18, 24, 25, 26, 27, 28, 32, 33, 42
 (540)

SOKOL

- (510) (3) mýdla, parfumerie, vonné oleje, kosmetika, vlasové vody (lotions), zubní pasty; (16) fotografie, papírenské zboží, kancelářské potřeby, učební a vyučovací pomůcky s výjimkou přístrojů, plastické obaly, hrací karty; (18) kufry a zavazadla, deštníky, slunečníky a hole, sedlářské výrobky; (24) tkaniny a textilní výrobky, které nejsou uvedeny v jiných třídách, pokrývky ložní a ubrusy; (25) oděvy, obuv, kloboučnické zboží; (26) krajky a výšivky, stuhy a tkaničky, knoflíky, háčky a očka, poučka - galanterie, špendlíky a jehly, umělé květiny; (27) koberce, rohožky, rohože, linoleum a jiné obklady podlah, tapety na stěny nikoliv textilní; (28) hry, hračky, potřeby pro gymnastiku a sport, které nejsou uvedeny v jiných třídách, vánoční ozdoby; (32) pivo, minerální vody, šumivé nápoje a jiné nápoje nealkoholické, nápoje a šťávy ovocné, sirupy a jiné přípravky k zhotovování nápojů; (33) alkoholické nápoje (s výjimkou pív); (42) restaurace (strava), ubytování.
 (730) **Česká obec sokolská**, Újezd 450, Praha 1, Česká republika

- (210) **O 163072**
 (220) 10.01.2001
 (320) 10.01.2001
 (511) 16, 21, 25, 34, 42
 (540)



- (510) (16) papírové kelímky, pasparty, plakáty, plakáty velké plošné, rozetky papírové, účtenky, papírové tabule, papírové visačky, novoroční přání, letáky, jídelní listky, papírové ubrousky, tužky; (21) papírové tácky, papírové lahve, pohárky skleněné, sklenice, pohárky keramické, holby, keramické stojánky na jídelní listky, keramické porcelánové tácky, porcelánové džbánky; (25) oděvy, kloboučnické zboží; (34) popelníky skleněné, popelníky porcelánové; (42) služby spojené s provozováním pohostinství.
 (730) **Pražské pivovary a.s.**, Nádražní 84, Praha 5, Česká republika
 (740) JUDr. Traplová Jarmila, Advokátní a patentová kancelář Traplová, Hakr, Kubát, Přístavní 24, Praha 7

- (210) **O 163073**
 (220) 10.01.2001
 (320) 10.01.2001
 (511) 9
 (540)



- (510) (9) přístroje a nástroje vědecké, námořní, geodetické, elektrické zařazené v této třídě, fotografické, filmové, optické, přístroje pro vážení, měření, signalizaci, kontrolu (inspekci), záchranu a přístroje pro vyučování, přístroje pro záznam, převod, reprodukci zvuku nebo obrazu, magnetické nosiče záznamů, gramofonové desky,

automatické distributory a mechanismy pro přístroje na mince, zapisovací pokladny, počítačí stroje, přístroje pro zpracování informací a počítače, síťové kabely a součásti pro přenos dat, instalace pro síťové kabely a součásti pro přenos dat, konektory pro připojování k síťovým kabelům, hasící přístroje.

- (730) **Krone Digital Communications Inc.**, One Greenwood Road, Sidney, Spojené státy americké, Nebraska
 (740) Mgr. Petra S. de Brantes, KOREJZOVÁ & SPOL. Advokátní a patentová kancelář, Spálená 29, Praha 1

- (210) **O 163074**
 (220) 10.01.2001
 (320) 10.01.2001
 (511) 9
 (540)



- (510) (9) přístroje a nástroje vědecké, námořní, geodetické, elektrické zařazené v této třídě, fotografické, filmové, optické, přístroje pro vážení, měření, signalizaci, kontrolu (inspekci), záchranu a přístroje pro vyučování, přístroje pro záznam, převod, reprodukci zvuku nebo obrazu, magnetické nosiče záznamů, gramofonové desky, automatické distributory a mechanismy pro přístroje na mince, zapisovací pokladny, počítačí stroje, přístroje pro zpracování informací a počítače, síťové kabely a součásti pro přenos dat, instalace pro síťové kabely a součásti pro přenos dat, konektory pro připojování k síťovým kabelům, hasící přístroje.
- (730) **Krone Digital Communications Inc.**, One Greenwood Road, Sidney, Spojené státy americké, Nebraska
 (740) Mgr. Petra S. de Brantes, KOREJZOVÁ & SPOL. Advokátní a patentová kancelář, Spálená 29, Praha 1

- (210) **O 163088**
 (220) 10.01.2001
 (320) 10.01.2001
 (511) 5, 29, 30
 (540)

PRIMISSIMO

- (510) (5) výrobky dietetické, zejména pro léčebné účely, potraviny pro děti, batolata a nemocné, potravinové přípravky a doplňky všeho druhu, jako posilující poživatiny, vitamínové přípravky, poživatiny pro doplnění redukčních diet nebo přípravků pro hubnutí, přípravky obsahující biochemické katalyzátory, zejména pro fyzicky aktivní osoby, rekonvalescenty a nemocné, dezinfekční prostředky; (29) potravinářské konzervy, polévky, polévky v sáčku, mléčné přípravky, hotová jídla konzervovaná, zmrazené maso, kuchyňské polotovary, ovoce a zelenina konzervovaná, sušená, zmrazená a zavařená, želé, džemy, kompoty, vejce, mléko a mléčné výrobky, jako mražené smetanové krémy i s rostlinným tukem, jogurtové, s přídavkem ovoce, ovocné krémy mražené samostatně, ovocné dřeně, mražené pizzy; (30) oplatky, cukrovinky, včetně gumových a esencí pro cukrovinky, cukrářské výrobky všeho druhu, zmrazená hotová jídla a polotovary, omáčka na saláty, káva, čaj, kakao, cukr, rýže, kávové náhražky, med, led pro osvěžení, zmrzlina, obilné vločky, pizzy, těsta.

- (730) **NOWACO Opava s.r.o.**, Těšínská 1006/1, Opava, Česká republika
 (740) Müller Václav, patentový zástupce, Filipova 2016, Praha 4

- (210) **O 163089**
 (220) 10.01.2001
 (320) 21.12.2000
 (511) 16, 29, 31, 35, 41, 42
 (540)



- (510) (16) publikace, příručky, prospekty, časopisy (periodika), zejména z oblasti rybářství; (29) ryby (neživé) ve všech vývojových stádiích (jikry, mlíčí, kaviár apod.), koryši a měkkýši neživí; (31) živá zvířata, živé ryby ve všech vývojových stádiích, koryši a měkkýši, živé návnady na ryby; (35) statistické informace, zejména z oblasti rybářství, evidence rybářských revírů a úlovků, vydávání reklamních nebo náborových textů, zprostředkování uvedených činností, zprostředkování obchodu s výrobky; (41) školení, vyučování, vzdělávání, zkoušení, přezkušování, praktický výcvik, zejména v oblasti rybářství, organizování sportovních soutěží, zejména v oblasti rybářství, vydávání publikací, časopisů, prospektů, příruček s výjimkou reklamních nebo náborových, půjčování sportovního nářadí s výjimkou dopravních prostředků, zprostředkování uvedených činností; (42) poradenské služby v oblasti rybářství a životního prostředí (nesouvisející s řízením obchodů), chov ryb a zarybňování, lov ryb, ochrana přírody a životního prostředí, zejména na úseku rybářství, péče o ekologii vod, výkon rybářského práva, poskytování přechodného ubytování, odborné poradenství s výjimkou obchodního, pořádání a provozování výstav (zajišťování tech. zařízení a vybavení), výzkum v oblasti rybářství, zprostředkování uvedených činností.

- (730) **Slovenský rybářský svaz**, A. Kmeťa 20, Žilina, Slovenská republika
 (740) Müller Václav, patentový zástupce, Filipova 2016, Praha 4

- (210) **O 163090**
 (220) 10.01.2001
 (320) 21.12.2000
 (511) 16, 29, 31, 35, 41, 42
 (540)



- (510) (16) publikace, příručky, prospekty, časopisy (periodika), zejména z oblasti rybářství; (29) ryby (neživé) ve všech vývojových stádiích (jikry, mlíčí, kaviár apod.), koryši a měkkýši neživí; (31) živá zvířata, živé ryby ve všech vývojových stádiích, koryši a měkkýši, živé návnady na ryby; (35) statistické informace, zejména z oblasti rybářství, evidence rybářských revírů a úlovků, vydávání reklamních nebo náborových textů, zprostředkování uvedených činností, zprostředkování obchodu s výrobky;

(41) školení, vyučování, vzdělávání, zkoušení, přezkušování, praktický výcvik, zejména v oblasti rybářství, organizování sportovních soutěží, zejména v oblasti rybářství, vydávání publikací, časopisů, prospektů, příruček s výjimkou reklamních nebo náborových, půjčování sportovního nářadí s výjimkou dopravních prostředků, zprostředkování uvedených činností; (42) poradenské služby v oblasti rybářství a životního prostředí (nesouvisející s řízením obchodů), chov ryb a zarybňování, lov ryb, ochrana přírody a životního prostředí, zejména na úseku rybářství, péče o ekologii vod, výkon rybářského práva, poskytování přechodného ubytování, odborné poradenství s výjimkou obchodního, pořádání a provozování výstav (zajišťování tech. zařízení a vybavení), výzkum v oblasti rybářství, zprostředkování uvedených činností.

(590) Barevná

(730) **Slovenský rybářský svaz**, A. Kmeťa 20, Žilina, Slovenská republika

(740) Müller Václav, patentový zástupce, Filipova 2016, Praha 4

(210) **O 163093**

(220) 10.01.2001

(320) 10.01.2001

(511) 29, 39, 40

(540)



(510) (29) vývar, vnitřnosti, drůbež, ovocná dřeň, džemy, játrová, drůbeží a rybí paštika, masové a rybí konzervy, marmelády, maso, mražené ovoce, konzervované a nakládané ovoce a zelenina, polévky, potraviny z ryb, ryby, ovocné a zeleninové saláty, slanina, uzeniny, zvěřina; (39) balení zboží; (40) uzení potravin, řeznictví.

(730) **TRANS TRADE SERVIS - TTS, spol. s r.o.**, Přívorská 500/55, Praha 8 - Čimice, Česká republika

(740) Ing. Kratochvíl Václav, Husníkova 2086, Praha 5

(210) **O 163094**

(220) 10.01.2001

(320) 10.01.2001

(511) 29, 39, 40

(540)



(510) (29) vývar, vnitřnosti, drůbež, ovocná dřeň, džemy, játrová, drůbeží a rybí paštika, masové a rybí konzervy, marmelády, maso, mražené ovoce, konzervované a nakládané ovoce a zelenina, polévky, potraviny z ryb, ryby, ovocné a zeleninové saláty, slanina, uzeniny, zvěřina; (39) balení zboží; (40) uzení potravin, řeznictví.

(730) **TRANS TRADE SERVIS - TTS, spol. s r.o.**, Přívorská 500/55, Praha 8 - Čimice, Česká republika

(740) Ing. Kratochvíl Václav, Husníkova 2086, Praha 5

(210) **O 163095**

(220) 10.01.2001

(320) 10.01.2001

(511) 29, 39, 40

(540)



(510) (29) vývar, vnitřnosti, drůbež, ovocná dřeň, džemy, játrová, drůbeží a rybí paštika, masové a rybí konzervy, marmelády, maso, mražené ovoce, konzervované a nakládané ovoce a zelenina, polévky, potraviny z ryb, ryby, ovocné a zeleninové saláty, slanina, uzeniny, zvěřina; (39) balení zboží; (40) uzení potravin, řeznictví.

(730) **TRANS TRADE SERVIS - TTS, spol. s r.o.**, Přívorská 500/55, Praha 8 - Čimice, Česká republika

(740) Ing. Kratochvíl Václav, Husníkova 2086, Praha 5

(210) **O 163111**

(220) 11.01.2001

(320) 11.01.2001

(511) 9, 35, 42

(540)

WEB|Factory

(510) (9) elektrické a elektronické přístroje a zařízení jako výpočetní technika, elektronika pro výpočetní techniku, hardware, software, počítačové sítě, videosystémy, kancelářská technika jako telefonní přístroje, faxy, kopírky; (35) zprostředkování obchodní činnosti v oblasti výpočetní techniky a software; (42) tvorba, vývoj a distribuce software, počítačová grafika, tvorba internetových stránek a prezentací.

(730) **IQNET, s.r.o.**, Školská 32, Praha 1, Česká republika

(740) Ing. Kučera Zdeněk, Padělký 548 (P.O.BOX 92), Slušovice

(210) **O 163122**

(220) 11.01.2001

(320) 11.01.2001

(511) 3, 35

(540)



(510) (3) drogistika a kosmetika; (35) informační servis v oblasti obchodu.

(730) **JOHNSON & JOHNSON, spol. s r.o.**, Na Radosti 399, Praha 5, Česká republika(210) **O 163123**

(220) 11.01.2001

(320) 11.01.2001

(511) 33

(540)

JACK DANIEL'S SILVER SELECT

(510) (33) alkoholické nápoje, včetně destilátů.

(730) **Jack Daniel's Properties, Inc.**, 4040 Civic Center Drive, Suite 528, San Rafael, Spojené státy americké, Kalifornie

(740) JUDr. Otakar Švorčík, Společná advokátní kancelář Všecka Zelený Švorčík Kalenský, Hálkova 2, Praha 2

(210) **O 163142**

(220) 12.01.2001

(320) 12.01.2001

(511) 30

(540)



(510) (30) těstoviny, těstoviny jako výrobky dietetické a podpůrné obohacené či upravené pro speciální lidskou výživu nebo zvláště upravené jako například obohacené vlákninou, stopovými prvky, vitamíny, aminokyselinami, bezlepkové těstoviny.

(590) Barevná

(730) **SELIKO Opava, a.s.**, Sadová 44, Opava, Česká republika

(740) RNDr. Halaxová Zdeňka, TETRAPAT, Univerzitní 7, Olomouc

(210) **O 163166**

(220) 12.01.2001

(320) 12.01.2001

(511) 9, 16, 39, 41, 42

(540)

KLUB MLADÝCH ČTENÁŘŮ

(510) (9) nahrané i nenahrané nosiče optických a zvukových záznamů, zejména audiokazety, videokazety, magnetofonové pásky, gramofonové desky, kompaktní disky, videodisky; (16) tiskoviny, zejména knihy, časopisy, katalogy, prospekty, plakáty, periodické a neperiodické publikace, fotografie, drobné papírové výrobky zejména obtisky, omalovánky, vystřihovánky, obalové materiály, herní plány z kartonu; (39) zasilatelství knih a časopisů a nahraných nosičů optických a zvukových záznamů; (41) vydavatelská a nakladatelská činnost, vzdělávací a zábavná činnost, pořádání výstav, soutěží a přehlídek, půjčování knih, časopisů a nahraných nosičů zvukových a obrazových záznamů; (42) služby překladatelské, grafické, tiskařské.

(730) **ALBATROS NAKLADATELSTVÍ, a.s.**, Truhlářská 9, Praha 1, Česká republika

(740) Fischer Michael, FISCHER & PARTNER, Na Hrobci 5, Praha 2

(210) **O 163169**

(220) 12.01.2001

(320) 12.01.2001

(511) 6, 17, 40

(540)



(510) (6) obecné kovy a jejich slitiny, rudy, ocel pro různé použití, zejména ocel tažená a loupaná, výrobky z kovů a slitin všeho druhu pro tuto třídu určené pro různé druhy

průmyslu, kovové spojovací materiály všeho druhu, formy pro odlévání, odlitky všeho druhu, hutní materiály všeho druhu, strojírenské výrobky z kovu, kovové stavební materiály, prvky apod.; (17) kaučuk a plastické hmoty polorozpracované, výrobky z plastů a pryže všeho druhu pro tuto třídu; (40) zpracování a úprava kovů, kovoobrábění, výroba oceli, galvanizace kovů, lisování plastových a pryžových výrobků, zpracování plastů a pryže.

(730) **FERROMORAVIA, s.r.o.**, Tovární 1688, Staré Město, Česká republika

(210) **O 163170**

(220) 12.01.2001

(320) 12.01.2001

(511) 6, 35, 36, 41

(540)



(510) (6) obecné kovy a jejich slitiny, rudy, ocel pro různé použití, výrobky z kovů a slitin všeho druhu pro tuto třídu určené pro různé druhy průmyslu, kovové spojovací materiály všeho druhu, formy pro odlévání, odlitky všeho druhu, hutní materiály všeho druhu, strojírenské výrobky z kovu, kovové stavební materiály, prvky apod.; (35) marketingová činnost, reklamní a propagační činnost, zprostředkovatelská a poradenská činnost v oblasti obchodu, činnost organizačních poradců, činnost ekonomických poradců, služby přímo související s těmito činnostmi; (36) finanční poradenství a služby přímo související; (41) školící činnost a služby přímo související, organizování a provádění kurzů a školení.

(730) **Železářská holdingová společnost, s.r.o.**, Jiráskova 8, Kyjov, Česká republika

(210) **O 163173**

(220) 12.01.2001

(320) 12.01.2001

(511) 5, 10, 35, 41, 42

(540)

Svaz diabetiků České republiky

(510) (5) dia potraviny, dia nápoje a dietetika pro lékařské účely; (10) aplikační technika a pomůcky pro diabetiky; (35) pořádání prodejních výstav pro diabetiky; (41) pořádání zdravotně výchovných akcí, poskytování konzultačních služeb pro diabetiky, uskutečňování edukačně motivačních programů pro diabetiky, vydávání zdravotně výchovných materiálů zaměřených na osvětu diabetiků, vydávání časopisů a informačních bulletinů; (42) pořádání specializovaných rekondičních pobytů, rehabilitačních cvičení a dalších pohybových aktivit.

(730) **Svaz diabetiků České republiky**, Sokolovská 44, Praha 8 - Karlín, Česká republika

(740) JUDr. Rott Vladimír, Rott, Růžička a Guttman, patentová, známková a právní kancelář, Nad Štolou 12, Praha 7

(210) **O 163175**

(220) 12.01.2001

(320) 12.01.2001

(511) 5, 10, 35, 41, 42

(540)



Svaz diabetiků České republiky

(510) (5) dia potraviny, dia nápoje a dietetika pro lékařské účely; (10) aplikační technika a pomůcky pro diabetiky; (35) pořádání prodejních výstav pro diabetiky; (41) pořádání zdravotně výchovných akcí, poskytování konzultačních služeb pro diabetiky, uskutečňování edukačně motivačních programů pro diabetiky, vydávání zdravotně výchovných materiálů zaměřených na osvětu diabetiků, vydávání časopisů a informačních bulletinů; (42) pořádání specializovaných rekondičních pobytů, rehabilitačních cvičení a dalších pohybových aktivit.

(730) Svaz diabetiků České republiky, Sokolovská 44, Praha 8 - Karlín, Česká republika

(740) JUDr. Rott Vladimír, Rott, Růžička a Guttman, patentová, známková a právní kancelář, Nad Štolou 12, Praha 7

(210) O 163176

(220) 12.01.2001

(320) 12.01.2001

(511) 5, 10, 35, 41, 42

(540)



(510) (5) dia potraviny, dia nápoje a dietetika pro lékařské účely; (10) aplikační technika a pomůcky pro diabetiky; (35) pořádání prodejních výstav pro diabetiky; (41) pořádání zdravotně výchovných akcí, poskytování konzultačních služeb pro diabetiky, uskutečňování edukačně motivačních programů pro diabetiky, vydávání zdravotně výchovných materiálů zaměřených na osvětu diabetiků, vydávání časopisů a informačních bulletinů; (42) pořádání specializovaných rekondičních pobytů, rehabilitačních cvičení a dalších pohybových aktivit.

(730) Svaz diabetiků České republiky, Sokolovská 44, Praha 8 - Karlín, Česká republika

(740) JUDr. Rott Vladimír, Rott, Růžička a Guttman, patentová, známková a právní kancelář, Nad Štolou 12, Praha 7

(210) O 163180

(220) 15.01.2001

(320) 15.01.2001

(511) 9, 35, 38, 42

(540)

Pharma Link

(510) (9) počítače-hardware včetně počítačových doplňků, počítačové klávesnice, přístroje pro zpracování informací, software a programové vybavení všeho druhu včetně software a programového vybavení speciálního, nosiče dat magnetické, magnetická média, nosiče dat optické, nosiče zvukových nahrávek, nosiče software, videokazet, CD disky, počítačové sítě, kancelářská technika- tiskárny, telefony, faxy, kopírovací stroje, skartovače, přístroje a nástroje vědecké, přístroje a nástroje navigační, přístroje a nástroje geodetické a přístroje pro bezdrátovou telegrafii, přístroje fotografické, kinematografické, optické, včetně promítání obrazů a zvětšovacích přístrojů, přístroje a nástroje k měření a vážení, přístroje a nástroje signalizační, přístroje a nástroje pro účely záchranné a učební, přístroje pro záznam a reprodukci mluveného slova, rozhlasové a televizní přijímače a vysílače, satelitní přijímače, gramofony, audiovizuální technika všeho druhu,

magnetofony všeho druhu, kancelářské stroje děrovací, zařízení na zpracování dat, zapisovací pokladny a počítačové stroje, výpočetní technika všeho druhu včetně periferních zařízení a komunikačních zařízení, telekomunikační technika všeho druhu včetně interface pro spojení s výpočetní technikou, přenosné propojovací mezičlánky pro hlavní počítače, měřicí přístroje a nástroje, měřicí přístroje se záznamovými prvky, měřiče elektřiny a elektrické měřicí přístroje, elektrické a elektronické zařízení pro výpočet a předávání statistických údajů a informací, jakož i pro dohled, ověřování a dálkové ovládání průmyslových operací, informační systémy, elektrotechnické přístroje; (35) automatizované zpracování dat, reklama (on-line) na počítačové komunikační síti, vyhledávání informací v počítačových souborech, pronájem reklamního času ve všech komunikačních médiích, poskytování obchodních informací a služeb pomocí internetu, internetový obchod, obchodní nebo podnikatelské informace, hospodářské (ekonomické) prognózy, inzercce poštou, kancelářské stroje a zařízení (pronájem), kopírování nebo rozmnožování (reprodukce) dokumentů, dokladů a podobně, marketingové studie, pomoc při řízení obchodní činnosti, služby, poradenství v obchodní činnosti, obchodní nebo podnikatelský průzkum, průzkum trhu, překlad informací do počítačové databáze, systemizace informace do počítačové databáze, přepisování, psaní na stroji, půjčování fotokopírovacích strojů, reklama (propagace), rozšiřování reklamních nebo inzertních materiálů, reklamní texty (vydávání, zveřejňování, oznámení, vyhlášení, publikování), rozhlasová reklama, sekretářské služby, statistické informace, televizní reklama, zpracování textů, účetnictví, vedení kartoték v počítači; (38) provozování počítačových sítí, služby poskytované elektronickými informačními tabulemi (telekomunikační služby), poskytování telekomunikačního připojení do světové počítačové sítě, služby zabezpečující vstup do telekomunikačních sítí, telekonferenční služby, poskytování uživatelského přístupu do světové počítačové sítě, pronájem přístrojů pro přenos zpráv; (42) projektování, projektování elektrických zařízení, studie projektů, pronájem počítačového software, inženýrské práce, tvorba a poskytování software, programování, software-návrhy, návrh počítačových systémů, zhotovení kopií počítačových programů, převod a konverze počítačových programů a údajů (kromě fyzické konverze), převod a konverze údajů a dokumentů z fyzických médií na elektronická média, tvorba a údržba počítačových stránek (WEB), instalace počítačových programů, programování internetových databázových systémů a internetových aplikací, konstrukce WWW prezentací a řešení WWW serverů, aktualizace počítačových programů, údržba počítačových programů, pronájem času na přístup do počítačových databází, poradenská činnost v oblasti výpočetní techniky, grafické práce včetně počítačové grafiky, grafický design, tiskárny, litografické, ofsetový tisk, technické kreslení, konzultační a poradenská činnost v oblasti informatiky, pronájem výpočetní techniky.

(730) UNIBASE, spol. s r.o., Poděbradova 20, Ostrava 1, Česká republika

(210) O 163197

(220) 15.01.2001

(320) 15.01.2001

(511) 9

(540)

DESKSHIELD

(510) (9) computerový software, který chrání stolní počítače proti maliciózním programům.

(730) **Computer Associates Think, Inc.**, One Computer Associates Plaza, Islandia, Spojené státy americké, New York

(740) Patentservis Praha a.s., Jivenská 1273/1, Praha 4

(210) **O 163198**

(220) 15.01.2001

(320) 15.01.2001

(511) 30

(540)



(510) (30) káva, čaj, kakao, cukr, rýže, tapioka, ságo, kávové náhražky, mouka a přípravky z obilnin, chléb, pečivo, cukrovinky, zmrzlina, med, sirup melasový, droždí, prášky do pečiva (do těsta), sůl, hořčice, ocet, nálevy, (k ochucení), koření, led pro osvěžení.

(730) **Thai Preserved Food Factory Co., Ltd.**, 42/1

Petchkasem Road, Aom-Yai, Sampran,

Nakornpathom, Thajsko

(740) Patentservis Praha a.s., Jivenská 1273/1, Praha 4

(210) **O 163209**

(220) 15.01.2001

(320) 27.07.2000

(511) 35

(540)

ELINK

(510) (35) pořádání a řízení obchodních konferencí.

(730) **Commerce One, Inc.**, 4440 Rosewood Drive, Pleasanton, Spojené státy americké, California

(740) JUDr. Matějka Jan, Čermák, Hořejš, Vrba - advokátní a patentová kancelář, Národní 32, Praha 1

(210) **O 163220**

(220) 15.01.2001

(320) 15.01.2001

(511) 35, 36, 42

(540)



INERGO

(510) (35) propagační činnost, reklama, pomoc při řízení obchodní činnosti, obchodní administrativa, organizační porady, znalecké posudky o rentabilitě a výnosnosti, kancelářské práce; (36) pojištění, služby finanční, služby peněžní, služby nemovitostní; (42) expertizy inženýrské, znalecké posudky a poradenství v energetice.

(730) **StratEnergO A G.**, Baarerstrasse 8, Postfach 244,

ZUG, Švýcarsko

(740) Ing. Dušek Stanislav, PATENTFORM, Medinská 530, Praha 9-Klánovice

(210) **O 163221**

(220) 15.01.2001

(320) 15.01.2001

(511) 35, 36, 39, 42

(540)



SI Corporate Finance

(510) (35) propagační činnost, reklama, pomoc při řízení obchodní činnosti, obchodní administrativa, organizační porady, znalecké posudky o rentabilitě a výnosnosti, kancelářské práce; (36) pojištění, služby finanční, služby peněžní, služby nemovitostní, zajišťování služeb při akvizici a fúzi, služby při vyhledávání a posuzování strategického partnerství, služby při navyšování základního jmění, služby při financování s využitím dluhových instrumentů, zprostředkování prodeje majoritních podílů a společností, správa majetkových účastí, selektivní výkup pohledávek, eskont směnek, prodej realizovaných zástav či garancí, obstarávání a zprostředkování pojištění, organizace výkupu akcií; (39) doprava, balení a skladování zboží, organizování cest; (42) expertizy inženýrské, znalecké posudky a poradenství v energetice.

(730) **SI Corporate Finance, a.s.**, Jindřišská 27, Praha 1, Česká republika

(740) Ing. Dušek Stanislav, PATENTFORM, Medinská 530, Praha 9-Klánovice

(210) **O 163228**

(220) 15.01.2001

(320) 13.11.2000

(511) 5, 39, 42

(540)

STELLA

(510) (5) hygienické vložky, pásy na hygienické vložky, absorpční tampóny, menstruační tampóny, menstruační vložky (tampóny), menstruační vložky, dámské vložky, hygienické vložky pro inkontinentní pacienty, tampóny napuštěné farmaceutickými vodičkami, absorpční vata, absorpční tampóny, hygienické kalhotky, menstruační kalhotky; (39) balení zboží; (42) výzkum a vývoj nových výrobků.

(730) **UNIVERSAL TRADING SR, a.s.**, Viničné 209, Viničné, Slovenská republika

(740) Ing. Kania František, Patentová kancelář Kania, Sedlák, Smola, Mendlovo nám. 1a, Brno

(210) **O 163229**

(220) 15.01.2001

(320) 25.10.2000

(511) 5, 16

(540)

PIPI

(510) (5) hygienické kalhotky, zdravotní kalhotky, absorpční kalhotky pro inkontinentní pacienty; (16) jednorázové dětské plenky z papíru nebo celulózy, dětské plenky z papíru nebo buničiny, dětské jednorázové plenkové kalhotky z papíru nebo buničiny, plenkové jednorázové kalhotky z papíru nebo buničiny.

(730) **UNIVERSAL TRADING SR, a.s.**, Viničné 209,

Viničné, Slovenská republika

(740) Ing. Kania František, Patentová kancelář Kania, Sedlák, Smola, Mendlovo nám. 1a, Brno

(210) **O 163248**

(220) 16.01.2001

(320) 16.01.2001

(511) 36

(540)



- (510) (36) pojištění, služby finanční, peněžní, nemovitostní.
 (730) **LEASING - STAR spol. s r.o.**, Nákladní 1060,
 Teplice, Česká republika

(210) **O 163251**

(220) 16.01.2001

(320) 18.07.2000

(511) 9

(540)

PRESTOLITE

- (510) (9) dráty zařazené ve tř. 9, kabely zařazené ve tř. 9, svazky elektrických drátů, konektory, ovládací panely a související soustavy obvodů a spínače, vše pro užití v oblasti domácích spotřebičů a průmyslových přístrojů.
 (730) **Prestolite Wire Corporation**, 200 Galleria
 Officentre, Suite 200, Southfield, Spojené státy
 americké, Michigan
 (740) Mgr. Petra S. de Brantes, **KOREJZOVÁ & SPOL.** Advokátní
 a patentová kancelář, Spálená 29, Praha 1

(210) **O 163257**

(220) 16.01.2001

(320) 16.01.2001

(511) 32

(540)



- (510) (32) nealkoholické nápoje všeho druhu.
 (730) **GALENA a.s.**, Ostravská 29, Opava 9, Česká
 republika
 (740) JUDr. Rott Vladimír, Rott, Růžička a Guttman, patentová,
 známková a právní kancelář, Nad Štolou 12, Praha 7

(210) **O 163268**

(220) 17.01.2001

(320) 17.01.2001

(511) 5

(540)



- (510) (5) potraviny pro zvláštní výživu - k dietetickým a
 léčebným účelům.
 (730) **PROCES, spol. s r.o.**, Komunardů 28, Praha 7, Česká
 republika

(210) **O 163293**

(220) 17.01.2001

(320) 17.01.2001

(511) 3, 14

(540)



- (510) (3) parfémy, vůně, kosmetické přípravky, vonné oleje,
 mýdla, vlasové vody, přípravky na ochranu proti
 slunečnímu záření, opalovací přípravky, koupelové gely,
 koupelové oleje, pudry po koupeli, deodoranty, sprchové
 gely, šampóny, pleťové peelingové krémy, pudry na pleť,
 pleťová mýdla, hydratační prostředky na pokožky, toaletní
 vody, laky na nehty, balzámy na rty, lesky na rty, rtěnky,
 líčidla, oční líčidla; (14) hodinky, jejich součásti,
 příslušenství a doplňky včetně pásků a řemíků na
 náramkové hodinky, obalů na hodinky ve formě pouzder,
 obalů na mechaniku hodinek, hodiny, bižuterie, klenoty,
 drahé kameny.
 (730) **Quiksilver International Pty Ltd**, Quiksilver Drive,
 Torquay, Victoria, Austrálie
 (740) JUDr. Trojan Oldřich, Lovells, Slovanský dům, Na Příkopě
 22, Praha 1

(210) **O 163315**

(220) 18.01.2001

(320) 18.01.2001

(511) 34

(540)

LAURA

- (510) (34) tabákové výrobky, cigarety.
 (730) **TABAKUS, s.r.o.**, Jánského 2458, Karviná, Česká
 republika
 (740) Ing. Bocek Josef, patentový zástupce, Buriana 4A, Havířov

(210) **O 163316**

(220) 18.01.2001

(320) 18.01.2001

(511) 34

(540)

RIO

- (510) (34) tabákové výrobky, cigarety.
 (730) **TABAKUS, s.r.o.**, Jánského 2458, Karviná - Město,
 Česká republika
 (740) Ing. Bocek Josef, patentový zástupce, Buriana 4A, Havířov

(210) **O 163320**

(220) 18.01.2001

(320) 18.01.2001

(511) 29

(540)

HOSTÝNSKÁ KLOBÁSA

- (510) (29) maso, masné výrobky, salámy, drůbež, zvěřina,
 masové výtahy, ryby.
 (730) **Masna Kroměříž, a.s.**, Hulínská 2286, Kroměříž,
 Česká republika
 (740) Ing. Jaromír Příkryl, Patentová a známková kancelář,
 Včelín 1161, Hulín

(210) **O 163324**

(220) 18.01.2001

(320) 18.01.2001

(511) 35, 41, 42

(540)



(510) (35) propagace, inzerce a reklama, propagační činnost v oblasti turistiky a táborectví, propagační činnost v oblasti společenských věd, zábavy a společenských akcí pro děti a mládež; (41) výchovná, zábavná, školící, sportovní a kulturní činnost, organizace společenských, sportovních, turistických, ekologických a kulturních akcí, pořádání slavností pro mládež, pořádání táborů pro děti a mládež, předškolní vzdělávací a doškolovací akce, nakladatelská a vydavatelská činnost, pořádání výchovných výletů a exkurzí; (42) zajišťování ubytování a stravování, zejména sociálně slabším skupinám obyvatelstva, poradenství v oblasti sociální pomoci, poskytování informací geografických a místopisných, poradenství v oboru životního prostředí a provozování táborů a kempů pro děti a mládež.

(730) **Asociace turistických oddílů mládeže České republiky**, Tiché údolí, Vila Alice 192, Roztoky, Česká republika

(740) Mgr. Pokorný Michal, advokát, Na výtoni 10, Praha 2

(210) **O 163330**

(220) 18.01.2001

(320) 18.01.2001

(511) 6, 19, 35, 36, 37, 39, 42

(540)

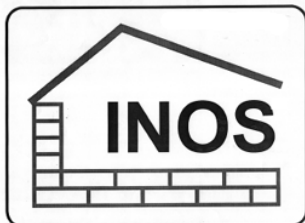

(510) (6) kovové stavební výrobky; (19) nekovové stavební výrobky; (35) poradenství v oblasti obchodu; (36) realitní služby; (37) stavebnictví - výstavba a rekonstrukce kanalizací, vodovodů, plynovodů, komunikací, zemní práce, výstavba a rekonstrukce budov, pronájem stavební mechanizace; (39) pronájem nákladních aut; (42) inženýrská činnost, projektové práce.

(730) **INOS Zličín, a.s.**, Strojírenská 260, Praha 5, Česká republika

(210) **O 163334**

(220) 18.01.2001

(320) 18.01.2001

(511) 42

(540)



(510) (42) služby soukromých detektivů, ostraha majetku a osob.

(730) **LEOPARD s.r.o.**, Na výsluní č. 2383, Roudnice nad Labem, Česká republika

(740) JUDr. Brandýs Jan, Přední 10, Praha 6

(210) **O 163339**

(220) 18.01.2001

(320) 18.01.2001

(511) 29

(540)



(510) (29) mléko a jiné mlékárenské výrobky, zejména všechny druhy mléka, všechny druhy mléčných zakysaných nápojů, všechny druhy smetan.

(730) **OLMA, a.s.**, Pavelkova 18, Olomouc, Česká republika

(210) **O 163348**

(220) 18.01.2001

(320) 18.01.2001

(511) 37

(540)

CERTIFIEDFIRST

(510) (37) restaurování, opravy a údržba vozidel.

(730) **PPG INDUSTRIES OHIO, INC.**, 3800 West 143rd Street, Cleveland, Spojené státy americké, Ohio

(740) JUDr. Otakar Švorčík, Společná advokátní kancelář Všečeka Zelený Švorčík Kalenský, Hálkova 2, Praha 2

(210) **O 163353**

(220) 18.01.2001

(320) 18.01.2001

(511) 34

(540)

FAJRONT

(510) (34) cigarety, doutníky, tabák a potřeby pro kuřáky.

(730) **SLOVAK INTERNATIONAL TABAK, a.s. S.I.T.**, Mlynské Nivy č. 54, Bratislava, Slovenská republika

(740) JUDr. Rott Vladimír, Rott, Růžička a Guttman, patentová, známková a právní kancelář, Nad Štolou 12, Praha 7

(210) **O 163362**

(220) 19.01.2001

(320) 19.01.2001

(511) 30, 31

(540)



(510) (30) obilniny pro lidskou výživu (zpracované), kukuřice pražená, pražená semena; (31) kukuřice, kukuřice pukancová a kukuřičná zrna.

(730) **HOPI Olomouc, a.s.**, 8. května 49, Šumperk, Česká republika

(740) Ing. Soukup Petr, Patentová kancelář, Švédská 3, Olomouc

(210) **O 163363**

(220) 19.01.2001
(320) 19.01.2001
(511) 11, 17
(540)

POWERSEAL

(510) (11) těsnění vodovodní; (17) průmyslová těsnění, kroužky na těsnění, podložky na těsnění, válcové těsnění, vložky na těsnění, těsnění na potrubí, těsnicí desky, těsnicí nebo vycpávkové materiály.
(730) **POKORNÝ, spol. s r.o.**, Pod sídlištěm 1, Brno, Česká republika
(740) JUDr. Vítek Miroslav, Patentová a známková kancelář, Neumannova 54, Brno

(210) **O 163364**
(220) 19.01.2001
(320) 19.01.2001
(511) 17, 24
(540)

POWERTEX

(510) (17) těsnění, zejména kroužky na těsnění, tmely na těsnění, válcové těsnění, vložky na těsnění, těsnění na potrubí, těsnicí nebo vycpávkové materiály, ucpávky, těsnicí a tepelně izolační šňůry, těsnění z textilních materiálů; (24) technické textilie.
(730) **POKORNÝ, spol. s r.o.**, Pod sídlištěm 1, Brno, Česká republika
(740) JUDr. Vítek Miroslav, Patentová a známková kancelář, Neumannova 54, Brno

(210) **O 163370**
(220) 19.01.2001
(320) 19.01.2001
(511) 19, 20, 31, 36, 40
(540)



(510) (19) stavební řeziva, truhlářská řeziva, lepené desky a profily, spárovky, lepené hranoly; (20) palety a obaly dřevěné pro nakládání a manipulaci se zbožím; (31) syrové dřevní hmoty; (36) realitní agentura; (40) pila-zpracování dřeva, sušení a impregnace dřeva.
(590) Barevná
(730) **DELTA-Vsetínská pila s.r.o.**, Na Lapači 856, Vsetín, Česká republika

(210) **O 163371**
(220) 19.01.2001
(320) 19.01.2001
(511) 28
(540)



(510) (28) rybářské náčiní, rybářské háčky, rybářské vlasce.
(730) **Sajfrt Jan**, Na Maninách 46, Praha 7, Česká republika

(210) **O 163382**
(220) 19.01.2001
(320) 19.01.2001
(511) 32

(540)



(510) (32) piva, minerální vody, šumivé nápoje a jiné nealkoholické nápoje, nápoje a šťávy ovocné, sirupy a jiné přípravky k přípravě nápojů.
(730) **South African Breweries International (Finance) B.V.**, Hofplein 19, 3032 AC Rotterdam, Holandsko
(740) Patentservis Praha a.s., Jivenská 1273/1, Praha 4

(210) **O 163383**
(220) 19.01.2001
(320) 19.01.2001
(511) 32
(540)

REDD'S PREMIUM COLD

(510) (32) piva, minerální vody, šumivé nápoje a jiné nealkoholické nápoje, nápoje a šťávy ovocné, sirupy a jiné přípravky k přípravě nápojů.
(730) **South African Breweries International (Finance) B.V.**, Hofplein 19, 3032 AC Rotterdam, Holandsko
(740) Patentservis Praha a.s., Jivenská 1273/1, Praha 4

(210) **O 163397**
(220) 19.01.2001
(320) 19.01.2001
(511) 9, 35, 41, 42
(540)

ČESKÝ CHLAPECKÝ SBOR BONI PUERI

(510) (9) nahrané zvukové a obrazové nosiče; (35) reklamní a propagační činnost; (41) organizování a pořádání koncertů a soutěží, nahrávání, půjčování a pořizování zvukových a obrazových záznamů, vzdělávání; (42) grafické práce, fotografování, tvorba webových stránek, grafický a umělecký design.
(730) **Klub přátel BONI PUERI**, Habrmanova 130, Hradec Králové, Česká republika

(210) **O 163398**
(220) 19.01.2001
(320) 19.01.2001
(511) 9, 35, 41, 42
(540)

BONI PUERI

(510) (9) nahrané zvukové a obrazové nosiče; (35) reklamní a propagační činnost; (41) organizování a pořádání koncertů a soutěží, nahrávání, půjčování a pořizování zvukových a obrazových záznamů, vzdělávání; (42) grafické práce, fotografování, tvorba webových stránek, grafický a umělecký design.
(730) **Klub Přátel Boni Pueri**, Habrmanova 130, Hradec Králové, Česká republika

(210) **O 163399**
(220) 19.01.2001
(320) 19.01.2001
(511) 9, 35, 41, 42

(540)



(510) (9) nahrané zvukové a obrazové nosiče; (35) reklamní a propagační činnost; (41) organizování a pořádání koncertů a soutěží, nahrávání, půjčování a pořizování zvukových a obrazových záznamů, vzdělávání; (42) grafické práce, fotografování, tvorba webových stránek, grafický a umělecký design.

(730) **KLUB PŘÁTEL BONI PUERI**, Habrmanova 130, Hradec Králové, Česká republika

(210) **O 163405**

(220) 22.01.2001

(320) 22.01.2001

(511) 3, 7, 8, 9, 11, 20, 21, 24, 37, 42

(540)

MEGASTRO

(510) (3) prací prostředky, prostředky k čištění a mytí, desinfekční prostředky; (7) etiketovací stroje, stroje, zařízení, jejich části pro potravinářský průmysl, balicí stroje a přístroje, lisy na potraviny, kovové dopravní pásy, myčky, myčky skla, myčky nádobí, kontinuální myčky, pračky, pračky s odstředivkou, koše do myček, odstředivky, elektrické šlehače, elektrické otvírače konzerv, stroje na pasírování potravin, drtiče, mlýnky na kávu, elektrické kráječe a krouhače zeleniny, kráječe na chleba a knedlíky, hnětačí a šlehačí stroje, elektrické nože, loupáče, pilky na kosti, odšťavňovače, roboty, fritovací stroje; (8) ruční krouhače na zeleninu, škrabky, ruční otvírače konzerv, škrabky brambor a kořenové zeleniny, ruční šlehače, loupáče, ruční zařízení pro stáčení vína, jídelní přístroje; (9) stravovací a identifikační systémy, pokladní systémy, systémy čárového kódu, elektromateriál, pokladny kontrolní a zapisovací, váhy analogové, digitální a můstkové; (11) armatury pecí na pečení, ventily na regulaci hladiny, ohřivače jídel, talířů a vody, gastronomická chladírenská a klimatizační zařízení, včetně digestoří, chladících boxů, vařící a pečící zařízení, zejména plotny a sporáky, varné kotle, pečící přístroje a pece, zařízení pro sušení, větrání, sanitární zařízení, sanitární keramika, vzduchotechnická zařízení, dřezy, grilovací zařízení, mikrovlnné trouby, fritézy, zásobníky teplé vody, stroje a přístroje pro úpravu jídel, změkčovače vody, kávovary, vozíky, vyhřívané vozíky na výdej jídel a na podnosy a koše, plynové a elektrické vodní lázně, rozně plynové a elektrické, elektrické překapávače na kávu, filtry na pitnou vodu, toasty, odsavače, konvice elektrické, součásti a příslušenství uvedených výrobků a zařízení; (20) úchytky kabelů nebo trubek, vodovodní ventily, kuchyňský a gastronomický nábytek, skříně, stoly, židle, regály, vitríny, kontejnerové regály, pracovní stoly, pulty, pracovní plochy, doplňkové pracovní plochy, mycí stoly, včetně dřezů, příborníky, servírovací stoly, police; (21) výlevky, nádoby na vaření a uchování potravin, přepravní nádoby a kontejnery, gastronádoby, drobné nářadí, dávkovače mýdel a šamponů, výrobky z křišťálového skla, porcelán, hadry na nádobí, hrnce, kastrolky, pánve, naběračky, dózy, pasírovače, struhadla, děliče a mísiče těsta neelektrické, cedníky, podnosy; (24) lůžkoviny, ubrusy, závěsy; (37) obnova strojů, instalace, opravy elektrických a plynových zařízení, instalace, montáž a opravy kuchyňských zařízení, chladících zařízení, údržba a opravy hořáků a kahanů; (42) odborné,

profesionální poradenství, pronájem velkokuchyňského a kuchyňského zařízení.

(730) **Skalka Josef**, Hradištská 583, Boršice, Česká republika

(210) **O 163406**

(220) 22.01.2001

(320) 22.01.2001

(511) 4, 34

(540)

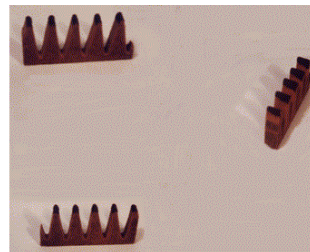

(554) Prostorová

(510) (4) podpalovače; (34) zápalky, zapalovače.

(590) Barevná

(730) **KENWEX a.s.**, Štítiného 9, Ostrava - Mariánské Hory, Česká republika

(740) Ing. Rylková Iva, Polská 1525, Ostrava-Poruba

(210) **O 163407**

(220) 22.01.2001

(320) 22.01.2001

(511) 11, 42

(540)



(510) (11) přístroje pro topení, pro výrobu páry, přístroje chladící, pro ventilaci, pro rozvod vody; (42) programování pro počítače, inženýrské činnosti v energetice.

(590) Barevná

(730) **Milan Jelínek - KOMTERM**, Závašova 9, Praha 4, Česká republika

(740) JUDr. Horák Miloslav, Krohova 60/2355, Praha 6

(210) **O 163418**

(220) 22.01.2001

(320) 22.01.2001

(511) 39

(540)



(510) (39) zprostředkování dopravy, osobní doprava, nákladní doprava, průvodcovské služby.

(730) **Jedličková Jaroslava**, Kaňkovského 1241/2, Praha 8, Česká republika

(210) **O 163421**

(220) 22.01.2001

(320) 22.01.2001

(511) 25, 35, 41

(540)



(510) (25) oděvy, obuv, kloboučnické zboží; (35) veškerá reklama, propagace a propagační činnost související s tradičním karate a jeho rozvojem i popularizací, vedení účetnictví pro vlastní potřebu; (41) organizování a vedení seminářů, konferencí, vzdělávání a sportovních tréninků souvisejících s tradičním karate, včetně trenérů a rozhodčích, organizování a řízení sportovních soutěží v karate, provozování sportovních zařízení pro karate, klubové služby výchovně zábavné pro tradiční karate.

(730) **Česká asociace tradičního karate (ČATK) sdružení**, Horní 21, Brno, Česká republika

(740) Martin Kořistka, patentový zástupce, Karpatská 3, Brno

(210) **O 163434**

(220) 23.01.2001

(320) 23.01.2001

(511) 29, 35

(540)

POKEMON

(510) (29) mléčné výrobky, sýry všeho druhu včetně sýrů tavených; (35) porady organizační a ekonomické.

(730) **Tavírna sýrů Nymburk s.r.o.**, Komenského 828, Nymburk, Česká republika

(740) Ing. Janský Bedřich, Květnická 674/2, Praha 10

(210) **O 163435**

(220) 23.01.2001

(320) 23.01.2001

(511) 1, 3, 5

(540)

ALFA SAVEX DESO

(510) (1) detergenty průmyslové; (3) čisticí přípravky, prací a bělicí přípravky, mycí přípravky; (5) desinfekční přípravky.

(730) **Langr Marek**, Slovácká 6, Břeclav, Česká republika

(740) Ing. Dadej Leopold, patentový zástupce, Na Valtické 6, Břeclav 4

(210) **O 163436**

(220) 23.01.2001

(320) 23.01.2001

(511) 2

(540)

ETECRYL

(510) (2) barvy, nátěry, laky, ochranné výrobky proti korozi a proti deteriorizaci dřeva, barviva, mořidla, přírodní pryskyřice v surovém stavu, kovy listkové a práškové pro malíře, dekoratéry a umělce.

(730) **DETECHA, chemické výrobní družstvo**, Husovo náměstí 1208, Nové Město nad Metují, Česká republika

(740) Ing. Sedlák Jiří, Husova 16, České Budějovice

(210) **O 163438**

(220) 23.01.2001

(320) 23.01.2001

(511) 2

(540)

IZOBAN

(510) (2) barvy, nátěry, laky, ochranné výrobky proti korozi a

proti deteriorizaci dřeva, barviva, mořidla, přírodní pryskyřice v surovém stavu, kovy listkové a práškové pro malíře, dekoratéry a umělce.

(730) **DETECHA, chemické výrobní družstvo**, Husovo náměstí 1208, Nové Město nad Metují, Česká republika

(740) Ing. Sedlák Jiří, Husova 16, České Budějovice

(210) **O 163445**

(220) 23.01.2001

(320) 26.07.2000

(511) 4, 35, 37, 38, 39, 42

(540)



(554) Prostorová

(510) (4) průmyslové oleje a tuky, smáčedla, pojiva a směsi pohlcující prach, paliva, prostředky a pohonné látky ke svícení, nechemické přísady pro oleje a paliva, maziva a mazací tuky, výrobky s vlastnostmi maziv, používané při zpracování kovů, motorové oleje, převodové oleje, automobilové oleje pro pohon náprav, vosky, vazelína pro průmyslové účely; (35) služby obchodního franchisingu, zprostředkování internetového přístupu pro on-line obchodování, fotokopírovací služby, obchodní poradenství v oblasti nákupu a prodeje zboží prostřednictvím vybraných obchodů a servisních stanic, obchodní poradenství pro prodej pokrmů podávaných přes ulici (take-away), pro provoz pekáren, kaváren, restaurací a prodejních automatů, kancelářské služby, vedení zákaznických, pobídkových nebo propagačních programů, obchodní poradenství související s provozem pekáren, prodejem pokrmů podávaných přes ulici, provozem kaváren, restaurací, servisních stanic a spotřebitelských obchodů, služby obchodních zařízení, zprostředkování prodeje a doplňování zásob nápojů prostřednictvím prodejních automatů; (37) provoz servisních stanic, antikorozní ošetřování vozidel, čištění, leštění, mazání, údržba a opravy pozemních vozidel a trajlerů, mytí motorových vozidel, montáž a opravy pneumatik vozidel, služby prádelny, ošetření, čištění a opravy výrobků z kůže, opravy a údržba čerpadel, servisní stanice pro vozidla a služby čerpacích stanic pro vozidla, natírání a opravy značek; (38) faxové služby, služby telexu a telefonního styku, zasílání depeší, telekomunikace, poskytování přístupu k internetu; (39) plánování a organizování dodávek zboží pro prodejně-servisní stanice, včetně využití on-line počítačových služeb pro tyto účely, pronájem vozidel včetně osobních automobilů, nákladních automobilů a přívěsů, odtahování vozidel, parkovací služby, přeprava, balení, skladování a distribuce zboží, cestovní příprava, distribuce, dodávky, přeprava a skladování paliv, nafty, benzínu, plynu a maziv, přenos, zásobování a distribuce elektrické energie, potrubní přeprava ropy a plynu, služby zásobování palivem, služby zásobování pozemních vozidel palivem, tankování pozemních vozidel; (42) poskytování přístupu k internetu pro on-line objednávání zboží, zásobování maloobchodních prodejen, technické konzultace a porady poskytované ve spojení s auto-servisními službami, myčkou aut a provozem obchodů umístěných v prostoru čerpacích stanic, služby internetových kaváren, pronájem pokojů, rezervace ubytování v kempech, poradenské a konzultační služby v oblasti architektury, poradenství v oblasti počítačového software, informace o počasí, tiskařské služby, příprava

technických výkresů, technické dokumentace a zpráv, odborné poradenské služby týkající se mazání a údržby motorů a strojního zařízení, konzultace, poradenství, průzkum, technické, vědecké, výzkumné a projektové služby, to vše týkající se strojírenského průmyslu, výpočetní techniky, ropného a chemického průmyslu, plastických hmot, maloobchodu, vlivu výrobních procesů na životní prostředí, vše spadající do třídy 42 a vše zahrnující on-line služby, hotelové služby, vedení provozu zařízení kempů, zajišťování provozu veřejných lázní, sprch, saun a toalet, zajišťování provozu dětských hřišť v prostoru servisních stanic, kavárny, kantýny, samoobslužné restaurace, závodní jídelny a snack bary, služby péče o zdraví a krásu, kadernické salony a holičství, masážní služby, pekárny, služby prodeje pokrmů přes ulici, obstarávání stravy a nápojů, obstarávání vybavení pro konference, designerské služby pro vybavení maloobchodních a velkoobchodních prodejen, pronájem uniforem a prodejních automatů.

- (590) Barevná
 (730) **BP Amoco p.l.c.**, Britannic House, 1 Finsbury Circus, London, Velká Británie
 (740) Dr. Všečka Miloš, advokát, Hálkova 2, Praha 2

(210) **O 163446**

- (220) 23.01.2001
 (320) 23.01.2001
 (511) 10, 41, 42
 (540)



- (510) (10) ortopedické potřeby, přístroje a nástroje chirurgické; (41) výchovná a vzdělávací činnost, masérská škola, tělovýchovné kurzy; (42) lékařské služby, služby sloužící k regeneraci a rekondici, masérské služby.
 (730) **MUDr. Handl Milan**, Cukrovarnická 50, Praha 6, Česká republika

(210) **O 163452**

- (220) 23.01.2001
 (320) 23.01.2001
 (511) 37, 39, 40, 42
 (540)



- (510) (37) služby pronájmu, zejména pronájem stavebního zařízení, důlního zařízení; (39) služby pronájmu, zejména pronájem zařízení pro manipulaci s materiály; (40) služby pronájmu, zejména pronájem generátorů; (42) služby pronájmu, zejména pronájem zemědělského zařízení.
 (730) **Caterpillar Inc.**, 100 N.E. Adams Street, Peoria, Spojené státy americké, Illinois
 (740) JUDr. Rott Vladimír, Rott, Růžička a Guttman, patentová, známková a právní kancelář, Nad Štolou 12, Praha 7

(210) **O 163455**

- (220) 23.01.2001
 (320) 23.01.2001
 (511) 9, 16, 42
 (540)



- (510) (9) přístroje pro záznam, převod, reprodukci zvuku nebo obrazu, magnetické nosiče zvukových záznamů; (16) tiskárenské výrobky; (42) polygrafické služby, vydavatelská a nakladatelská činnost.
 (730) **VÝCHODOČESKÁ TISKÁRNA, spol. s r.o.**, Smilova 487, Pardubice, Česká republika

(210) **O 163466**

- (220) 24.01.2001
 (320) 24.01.2001
 (511) 3, 35
 (540)

Altermed

PANTHENOL Forte

- (510) (3) výrobky kosmetické a voňavkářské, bylinné kosmetické přípravky, mýdla včetně mýdel medicínálních, parfumerie, vonné oleje, krémy, mléka, gely, emulze, vody a deodoranty pro osobní potřebu, toaletní přípravky, vlasové a ústní vody, pasty, prášky a vodičky pro čištění a ošetřování zubů a dutiny ústní, šampony tělové i vlasové, prostředky pro mytí a ošetřování rukou a vlasů, například kondicionery, pomády, tužidla, spraye, laky, prostředky pro ošetřování pokožky, například krémy na a po opalování, masážní krémy a emulze, regenerační krémy a vody; (35) zprostředkovatelská činnost v oblasti obchodu s výše uvedenými výrobky.
 (730) **ALTERMED s.r.o.**, Hněvotínská 711/56, Olomouc, Česká republika
 (740) Ing. Soukup Petr, Patentová kancelář, Švédská 3, Olomouc

(210) **O 163467**

- (220) 24.01.2001
 (320) 24.01.2001
 (511) 3, 35
 (540)

Altermed

PANTHENOL Sun

- (510) (3) výrobky kosmetické a voňavkářské, bylinné kosmetické přípravky, mýdla včetně mýdel medicínálních, parfumerie, vonné oleje, krémy, mléka, gely, emulze, vody a deodoranty pro osobní potřebu, toaletní přípravky, vlasové a ústní vody, pasty, prášky a vodičky pro čištění a ošetřování zubů a dutiny ústní, šampony tělové i vlasové, prostředky pro mytí a ošetřování rukou a vlasů, například kondicionery, pomády, tužidla, spraye, laky, prostředky pro ošetřování pokožky, například krémy na a po opalování, masážní krémy a emulze, regenerační krémy a vody; (35) zprostředkovatelská činnost v oblasti obchodu s

výše uvedenými výrobky.

- (730) **ALTERMED s.r.o.**, Hněvotínská 711/56, Olomouc, Česká republika
 (740) Ing. Soukup Petr, Patentová kancelář, Švédská 3, Olomouc

- (210) **O 163469**
 (220) 24.01.2001
 (320) 24.01.2001
 (511) 12, 24, 40
 (540)



- (510) (12) příslušenství kočáreků dětských, pokrývky na kočárky; (24) textilní výrobky neuvedené v jiných třídách - dětské povijany, pokrývky na postele; (40) zpracování materiálů - šití a vyšívání.
 (730) **Renka styl s.r.o.**, Jasanová 354, Jablonec nad Nisou, Česká republika
 (740) Kolátor Kamil, Lučanská 5, Jablonec nad Nisou

- (210) **O 163470**
 (220) 24.01.2001
 (320) 24.01.2001
 (511) 31
 (540)

PRO PAC

- (510) (31) potrava pro psy, potrava pro štěněta, potrava pro kočky.
 (730) **Midwestern Pet Foods, Inc.**, 9634 Hedden Road, Evansville, Spojené státy americké, Indiana
 (740) Ing. Kania František, Patentová kancelář Kania, Sedlák, Smola, Mendlovo nám. 1a, Brno

- (210) **O 163475**
 (220) 24.01.2001
 (320) 24.01.2001
 (511) 17, 19, 20, 37, 42
 (540)



- (510) (17) izolace proti vlhkosti staveb, zejména plošné tvarované desky a systémy z plastu, tepelné izolace, zvukové izolace, izolace proti záření (radon); (19) podlahy parketové, umělý kámen a výrobky z něho; (20) truhlářské výrobky, zejména truhlářské umělecké výrobky; (37) restaurování objektů do původního stavu; (42) poradenská služba pro výše uvedené výrobky a služby.
 (730) **DESIGN ALFA s.r.o.**, Sokolovská 548, Chrudim III, Česká republika
 (740) Ing. Musil Dobroslav, patentová kancelář, Cejl 38, Brno

- (210) **O 163502**
 (220) 24.01.2001
 (320) 24.01.2001
 (511) 25
 (540)

LEXA

- (510) (25) oděvy.
 (730) **Rákos Lubomír**, Kladenská 527, Kamenné Žehrovice, Česká republika

- (210) **O 163505**
 (220) 24.01.2001
 (320) 24.01.2001
 (511) 35, 37, 39
 (540)

STARNIT

- (510) (35) zprostředkovatelská činnost v oblasti obchodu; (37) stavební dozor, stavební informace, stavební stroje a zařízení (pronájem), stavebnictví, stavitelství; (39) doprava, pronájem automobilů, zprostředkování dopravy.
 (730) **STARNIT s.r.o.**, Heranova 1542/2, Praha 5, Česká republika

- (210) **O 163512**
 (220) 25.01.2001
 (320) 25.01.2001
 (511) 42
 (540)



- (510) (42) ubytovací služby, restaurace, občerstvení.
 (730) **Srbová Irena**, Školní 8, České Budějovice, Česká republika
 (740) Ing. Sedlák Jiří, Husova 16, České Budějovice

- (210) **O 163513**
 (220) 25.01.2001
 (320) 25.01.2001
 (511) 25
 (540)



- (510) (25) oděvy.
 (730) **GREAT UNITED TRADING s.r.o.**, Budečská 9, Praha 2, Česká republika

- (210) **O 163519**
 (220) 25.01.2001
 (320) 25.01.2001
 (511) 12, 35, 36, 37, 39
 (540)



- (510) (12) dopravní prostředky; (35) management vozového parku; (36) leasing dopravních prostředků; (37) opravárenské služby pro dopravní prostředky; (39) půjčování dopravních prostředků, rezervací služby pro půjčování a leasing dopravních prostředků.
 (730) **ENTERPRISE RENT-A-CAR COMPANY**, 600 Corporate Park Drive, St. Louis, Spojené státy americké, Missouri
 (740) JUDr. Pavel Zelený, advokát, Společná advokátní kancelář Všečeka, Zelený, Švorčík, Kalenský a partneři, Hálkova 2, Praha 2

(210) **O 163522**

(220) 25.01.2001

(320) 25.01.2001

(511) 35

(540) **JV.M s.r.o. Marketing &
Výzkum trhu**

(510) (35) výzkum trhu, marketingové studie, inzertní činnost, zprostředkovatelská činnost v oblasti obchodu, propagační činnost, reklama, propagace, reklamní materiály.

(730) **JV.M s.r.o.**, Na Luzích 18, Praha 6, Česká republika(210) **O 163523**

(220) 25.01.2001

(320) 25.01.2001

(511) 9, 12

(540)



(510) (9) radiopřijímače, kazetové přehrávače, vysílače-přijímače pro pásmo občanských radiostanic, zesilovače, grafické ekvalizéry, antény, anténní zesilovače, reproduktory, vysokofrekvenční konvertory a stojany k nim, konektory, kabely, adaptéry, relé, kabelové svazky pro upravené pro všechny výše uvedené výrobky, elektrické zabezpečovací systémy a odcizení bránící systémy pro vozidla, faxové přístroje, celulární telefony, videorekordéry a videopřehrávače; (12) vozidla, zařízení pro pohyb po souši, ve vzduchu a ve vodě.

(730) **AUDIOVOX CORPORATION**, 150 Marcus Boulevard, Hauppauge, Spojené státy americké, New York(740) **JUDr. Rott Vladimír, Rott, Růžička a Guttman**, patentová, známková a právní kancelář, Nad Štolou 12, Praha 7(210) **O 163529**

(220) 25.01.2001

(320) 25.01.2001

(511) 4, 11

(540)

AIRWICK

(510) (4) svíčky, vonné nebo parfémované svíčky, svíčky určené k provonění místnosti, osvětlení, louče, noční osvětlení, knoty; (11) zařízení k provonění, osvěžení vzduchu, příslušenství k zařízením k osvěžení a zvlhčení vzduchu.

(730) **RECKITT BENCKISER (SWITZERLAND) AG**, Im Hölderli 19, Winterthur, Švýcarsko(740) **Zugar Robert**, advokát, Laubova 8, Praha 3 - Vinohrady(210) **O 163532**

(220) 25.01.2001

(320) 25.01.2001

(511) 3

(540) **VEET PERFECT TOUCH**

(510) (3) nelékařské toaletní přípravky, kosmetické přípravky a přípravky pro krásu, kosmetické krémy a pleťová mléka, hydratační krémy, vlasové vody a gely, vonné oleje, mýdla, prací prostředky, přípravky obsahující mýdlo a přípravky pro bělení, přípravky k holení, depilační přípravky, depilační vosky.

(730) **RECKITT & COLMAN (OVERSEAS) LIMITED**, Dansom Lane, Hull, HU8 7DS, Velká Británie(740) **Zugar Robert**, advokát, Laubova 8, Praha 3 - Vinohrady(210) **O 163535**

(220) 26.01.2001

(320) 26.01.2001

(511) 35, 36, 37, 42

(540)

(510) (35) řešerše obchodní, vypracování obchodních zpráv; (36) služby nemovitostní, obsahující zejména: služby týkající se financí a peněžnictví, totiž služby agentů zabývajících se nemovitostmi, služby správců nemovitostí, totiž služby pronájmu, odhadu nemovitostí nebo služby tichého společníka; (37) stavebnictví, obsahující zejména: služby týkající se stavby budov, mostů, přehrad nebo přepravních linek a služby specializovaných podniků spadajících do oblasti stavebnictví, služby připojené k službám ve stavebnictví, jako inspekce stavebních projektů, služby opravářské, a to služby uvedené kteréhokoliv objektu do dobrého stavu po upotřebení, po vzniklých škodách, poškození nebo částečného zničení; (42) služby právní, obsahující zejména: služby inženýrů, kteří jsou pověřeni odhady, oceněními, odbornými technickými řešením a vypracováním odborných technických zpráv.

(590) Barevná

(730) **Höll Lukáš**, Na vyhlídce 329, Děčín IX, Česká republika(210) **O 163536**

(220) 26.01.2001

(320) 26.01.2001

(511) 31, 39, 40

(540)



(510) (31) osiva, zemědělské a zahradnické výrobky zařazené v této třídě; (39) doprava, balení, skladování; (40) moření (úpravy osiv).

(730) **SEME, spol. s r.o.**, Mušlov 347, Mikulov, Česká republika(210) **O 163537**

(220) 26.01.2001

(320) 26.01.2001

(511) 6, 7, 12, 37

(540)

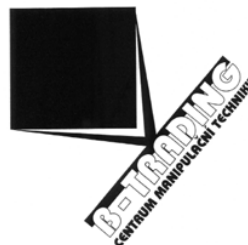

(510) (6) kovová zařízení pro nakládání a vykládání, zejména manipulační palety, pásy, popruhy, přepravné palety; (7) stavební stroje a zařízení, zejména buchary, buldozery, čerpadla, drtiče, jeřáby, kladkostroje, kompresory a podobně, hydraulické hnací stroje a motory, hydraulická ovládací zařízení pro stroje, motory a hnací stroje, pneumatická ovládací zařízení pro stroje, motory a hnací stroje, manipulační zařízení (na principu vzduchového

polštáře), manipulátory (stroje) automatické, manipulační zařízení pro nakládání a vykládání; (12) vozíky vidlicové, stohovací nebo nákladové, vozíky na manipulaci se zbožím, tahače, dvojkolové vozíky, přívěsné vozíky, pneumatiky, duše, galusky, hroty do pneumatik, hřeby pneumatik, podvozky, auta, pozemní vozidla, jízdní kola, autobusy, kapoty, karosérie automobilů, hydraulické obvody pro vozidla, potahy na sedadla vozidel, protismyková zařízení na pneumatiky vozidel, tažná zařízení pro přívěsná vozidla, zařízení pro vyklápění jako částí nákladních vozidel, hydraulické obvody pro vozidla, opravářské nářadí na opravu pneumatik; (37) opravy manipulačních vozíků, opravy, protektorování pneumatik, automobily (opravy, čištění, mytí, mazání, leštění), stavební stroje a zařízení (pronájem -), stroje (montáž, údržba a opravy -).

(730) **Jiřík Jaromír**, Krasická 61, Prostějov, Česká republika

(740) Ing. Ihmová Markéta, A.Holas & partner patentová a známková kancelář, Křížová 4, Brno

(210) **O 163572**

(220) 26.01.2001

(320) 26.01.2001

(511) 16, 35, 41

(540) **PODEPSÁNO SRDCEM**

(510) (16) papír a výrobky z papíru, lepenky a kartonážní výrobky, tiskoviny, časopisy, periodika, knihy, katalogy včetně výstavních, aukčních a dražebních katalogů, pozvánek, vstupenek a tiskovin pro provádění dražeb a aukcí, výrobky knihařské, fotografie, psací potřeby, lepidla kancelářská a pro domácnost, tuhy, tužky, pastely, uhly, štetce, psací stroje, kancelářské potřeby kromě nábytku, učební a školní potřeby a pomůcky, hrací karty, papírové ubrusky, kapesníky a pleny, obalové materiály z plastických hmot, obrazy, omalovánky, obtisky, pexesa; (35) propagační a reklamní činnost, dražby, aukce a prodejní výstavy všeho druhu včetně dražeb, aukcí a prodejních výstav uměleckých předmětů, obrazů, starožitností a předmětů spojených se známými osobnostmi, příprava, zprostředkování a vedení dražeb, aukcí a prodejních výstav, prodej v dražbách a aukcích a na prodejních výstavách, aukční prodej, řízení průběhu nabídek, aukcí a podejních výstav, aukční služby a činnosti na dražbách, aukcích a prodejních výstavách, služby pro dražby, aukce a prodejní výstavy, organizování, pořádání, zajišťování a provádění dražeb, aukcí a prodejních výstav, příprava komodit pro dražby, aukce a prodejní výstavy, prodej v dražbách, aukcích a na prodejních výstavách, služba prodeje za zvláštní ceny; (41) agenturní činnost v oblasti kultury, vydavatelství.

(730) **Agency Prague Cherry, spol. s r.o.**, Pod Lipami 19/1986, Praha 3, Česká republika

(740) Ing. Chlustina Jiří, UNIPATENT, J.Masaryka 43-47, Praha 2-Vinohrady

(210) **O 163576**

(220) 26.01.2001

(320) 26.01.2001

(511) 31

(540) **ASTOREK**

(510) (31) krmiva pro zvířata.

(730) **Vařečková Marcela**, Chrastavská 63, Praha 9, Česká republika

(740) JUDr. Špaňhelová Milada, advokátka, Advokátní kancelář, Vraného 252, Řevnice

(210) **O 163578**

(220) 26.01.2001

(320) 26.01.2001

(511) 25, 41, 42

(540)

KŘÍŽEM
KRÁŽEM

(510) (25) oděvy, prádlo, čepice, kloboučnické zboží, rukavice, šály, šátky; (41) discotéky, provoz zábavních center, zajišťování kulturních a společenských akcí, koncerty; (42) hostinská činnost, kavárny, bary, cateringové služby, zprostředkovatelská činnost v oblasti stravování a ubytování, hotelové a ubytovací služby.

(730) **MISOKO s.r.o.**, Radimovická 1413, Praha 4, Česká republika

(210) **O 163584**

(220) 29.01.2001

(320) 29.01.2001

(511) 9, 15, 16, 37, 41, 42

(540)

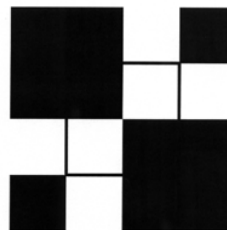

(510) (9) elektronická zařízení optická, zvuková, zvláště rozhlasové ústředny, zvukové, konferenční, hlasovací, mikrofonní, rozhlasové systémy, digitální záznamová zařízení, reproduktorové soustavy, včetně skříní a jejich příslušenství, zesilovače zvuku, mixážní a efekťová zařízení, zařízení pro snímání, přenos a reprodukci zvuku, spotřební elektronika, magnetické, elektronické a optické nosiče informací, zejména audiokazety, videokazety, magnetofonové pásky, gramofonové desky, kompaktní disky, minidisky; (15) hudební nástroje mechanické, elektrické, mechanická piana a jejich příslušenství, hrací skříně; (16) propagační tiskoviny, zejména katalogy, prospekty, plakáty, fotografie, knihy, časopisy, periodické a neperiodické tiskoviny; (37) opravy, údržba a instalace elektronických zařízení; (41) nahrávání nosičů zvukových nebo obrazově zvukových, půjčování nahraných zvukových a zvukově obrazových záznamů, vzdělávací služby pro výše uvedené předměty činnosti, tvorba audiovizuálních děl; (42) návrhy, poradenské služby v oblasti zvukové techniky.

(730) **Ministr Ladislav**, Erno Košťála 972, Pardubice, Česká republika

(210) **O 163585**

(220) 29.01.2001

(320) 29.01.2001

(511) 9, 15, 16, 37, 41, 42

(540)

MINISTR

(510) (9) elektronická zařízení optická, zvuková, zvláště rozhlasové ústředny, zvukové, konferenční, hlasovací, mikrofonní, rozhlasové systémy, digitální záznamová zařízení, reproduktorové soustavy, včetně skříní a jejich příslušenství, zesilovače zvuku, mixážní a efekťová

zařízení, zařízení pro snímání, přenos a reprodukci zvuku, spotřební elektronika, magnetické, elektronické a optické nosiče informací, zejména audiokazety, videokazety, magnetofonové pásky, gramofonové desky, kompaktní disky, minidisky; (15) hudební nástroje mechanické, elektrické, mechanická píana a jejich příslušenství, hrací skříně; (16) propagační tiskoviny, zejména katalogy, prospekty, plakáty, fotografie, knihy, časopisy, periodické a neperiodické tiskoviny; (37) opravy, údržba a instalace elektronických zařízení; (41) nahrávání nosičů zvukových nebo obrazově zvukových, půjčování nahraných zvukových a zvukově obrazových záznamů, vzdělávací služby pro výše uvedené předměty činnosti, tvorba audiovizuálních děl; (42) návrhy, poradenské služby v oblasti zvukové techniky.

(730) **Ministr Ladislav**, Erno Košťála 972, Pardubice, Česká republika

(210) **O 163589**

(220) 29.01.2001

(320) 29.01.2001

(511) 9, 16, 41

(540)

FONIA

(510) (9) nosiče záznamu zvuku, obrazu; (16) periodické a neperiodické publikace, tiskoviny všeho druhu; (41) nakladatelská a vydavatelská činnost, výchovná a zábavní činnost.

(730) **FONIA, s.r.o.**, Na Markvartce 12, Praha 6, Česká republika

(210) **O 163591**

(220) 29.01.2001

(320) 29.01.2001

(511) 2, 37

(540)



(510) (2) barvy a nátěrové hmoty; (37) malířské a natěračské práce - stěrkové omítky, tapetování, mnohobarevné nástřiky, benátské štuky, nátěry podlah, střech, protipožární nátěry, nátěry konstrukcí, zateplování fasád, výškové práce spojení s malbami a nátěry.

(730) **Ing. Jirásek Vlastimil**, Herlošova 1626, Tábor, Česká republika

(210) **O 163594**

(220) 29.01.2001

(320) 29.01.2001

(511) 30

(540)

Bajjt

(510) (30) zmrzlina všeho druhu, včetně výrobků obsahujících převážně zmrzlinu, mražené cukrovinky, přípravky k výrobě uvedeného zboží.

(730) **Schöller, zmrzlina a mražené výrobky, s.r.o.**,

Nupaky č. 145, Dobřejšovice u Prahy, Česká republika

(740) Darník Rudolf, Štúrova 1155, Praha 4

(210) **O 163595**

(220) 29.01.2001

(320) 29.01.2001

(511) 5

(540)

SPLASH!

(510) (5) materiál pro zubní otisky.

(730) **Discus Dental Impressions, Inc.**, 8550 Higuera Street, Culver City, Spojené státy americké, California

(740) JUDr. Korejzová Zdeňka, KOREJZOVÁ & SPOL.

Advokátní a patentová kancelář, Spálená 29, Praha 1

(210) **O 163601**

(220) 29.01.2001

(320) 29.01.2001

(511) 12

(540)

Balónkára - kolečko s balónem

(510) (12) kolečka.

(730) **Ing. Hadač Jan**, V předpolí 1474/23, Praha 10 - Vršovice, Česká republika

(210) **O 163603**

(220) 29.01.2001

(320) 29.01.2001

(511) 18, 25, 26

(540)

MOOSBACHER

(510) (18) kůže a imitace kůže, výrobky z těchto materiálů zahrnuté ve tř. 18, surová kůže, kožešiny, kufry, cestovní brašny, tašky, kabelky, řemeny, deštníky, slunečníky, hole, biče, postroje a příkrývky pro koně, sedlářské výrobky; (25) oděvy, prádlo, obuv, střevíce, trepky, bačkory, pantofle, sandály, podešve pro obuv, podešve vnitřní, svršky obuvi, součásti obuvi, kloboučnické zboží; (26) krajky, výšivky, stuhy, šněrovačny, prýmkařské zboží, knoflíky, stiskací knoflíky, háčky a očka, špendlíky, jehly, zipy, odznaky, umělé květiny a ovoce, větve z umělých květů, kadeřnické výrobky, paruky.

(730) **Dr. Ralf Baumann**, Neckarhöhe 2, Mosbach, Německo

(740) Ing. Chlustina Jiří, UNIPATENT, J.Masaryka 43-47, Praha 2-Vinohrady

(210) **O 163700**

(220) 30.01.2001

(320) 30.01.2001

(511) 33

(540)

GODIVA

(510) (33) alkoholické nápoje, zejména likéry a destiláty.

(730) **N.V. Godiva Belgium S.A.**, Wapenstilstandstraat 5, Brusel, Belgie

(740) Ing. KANIA František, Mendlovo nám. 1a, Brno

(210) **O 163708**

(220) 30.01.2001

(320) 30.01.2001

(511) 35, 42



(510) (35) reklamní činnost; (40) fotografické práce (42) grafický design.

(590) Barevná

(730) **Sirotek Prokop**, Generála Janouška 888, Praha 9, Česká republika

(210) **O 163711**
 (220) 30.01.2001
 (320) 30.01.2001
 (511) 35, 37, 39, 40, 42
 (540)



(510) (35) odborné obchodní poardenství; (37) intalování, údržba a provozování veřejného osvětlení a světelné dopravní signalizace, poradenství v oblasti stavebnictví; (39) doprava a skladování odpadu; (40) zpracování, recyklace, likvidace a spalování odpadu; (42) čištění a vyklízení odpadu, poradenství v ochraně životního prostředí, poradenství v oblasti nakládání s odpady.

(590) Barevná

(730) **Středočeské komunální služby, s.r.o.**, Smečenská 381, Kladno, Česká republika

(740) JUDr. Hrudka František, advokát, Hornová, Hrudka, Řípa & partneři, advokátní kancelář, Štěpánská 61, Praha 1

(210) **O 163712**
 (220) 30.01.2001
 (320) 30.01.2001
 (511) 36, 39, 40, 42
 (540)



(510) (36) správa majetku; (39) doprava a skladování odpadu; (40) zpracování, recyklace, likvidace a spalování odpadu; (42) čištění a vyklízení odpadu, zahradnické služby, správa a údržba veřejné zeleně.

(730) **Městský podnik služeb Kladno, spol.s r.o.**, Smečenská 381, Kladno, Česká republika

(740) JUDr. Hrudka František, advokát, Hornová, Hrudka, Řípa & partneři, advokátní kancelář, Štěpánská 61, Praha 1

(210) **O 163713**
 (220) 30.01.2001
 (320) 30.01.2001
 (511) 3, 5, 30
 (540)



(510) (3) rostlinná kosmetika na bázi sušených bylin, rostlinné koupelové směsi na bázi sušených bylin; (5) balené léčivé rostliny, bylinné čaje v nálevových sáčcích s léčebným účinkem, rostlinné extrakty a tinktury s léčebným účinkem; (30) bylinné, ovocné a černé čaje v nálevových

sáčcích.

(730) **Megafyt- R spol.s r.o.**, U Elektrárny 516, Vrané nad Vltavou, Česká republika

(740) Patentservis Praha a.s., Jivenská 1273/1, Praha 4

(210) **O 163718**
 (220) 30.01.2001
 (320) 30.01.2001
 (511) 9, 35, 37, 38, 42
 (540)



(510) (9) přístroje pro zpracování informací a počítače včetně jejich součástí a software, modemy, servery, informační systémy, veškeré nosiče informací spadající do tř. 9, přístroje pro audiovizuální komunikaci, přístroje pro záznam, převod a reprodukci zvuku nebo obrazu a jejich součástí, elektronické řídicí systémy, přístroje a jejich součástí - mikroprocesory apod., spojivé a telekomunikační přístroje a technika, optické a optoelektronické přístroje, přístroje pro měření, signalizaci, kontrolu a vážení, kancelářská technika spadající do tř. 9, kopírky, telefony, faxy, tiskárny, skartovače apod., vědecké aparáty a přístroje, kabely a jiné součásti k elektrickým a elektronickým přístrojům náležící do této oblasti; (35) zprostředkovatelská činnost v oblasti obchodu, zprostředkovatelské obchodní služby v informačních, telekomunikačních či jiných sítích, např. v Internetu; (37) servisní, montážní a opravárenské služby elektronických přístrojů, kancelářské a reprodukční techniky, počítačů a dalších zařízení výpočetní techniky; (38) služby zabezpečující audiovizuální komunikaci prostřednictvím informačních a telekomunikačních sítí, např. Internetem apod., rozšiřování a zveřejňování informací, dat a zpráv prostřednictvím informačních a telekomunikačních sítí; (42) výzkum a vývoj software, zhotovování software na zakázku, poradenství v oblasti výpočetní techniky, informatiky a komunikace.

(730) **Jindra Tomáš**, Severní 1143, Chotěboř, Česká republika

(210) **O 163723**
 (220) 30.01.2001
 (320) 30.01.2001
 (511) 9
 (540)



(510) (9) vybavení pro záznam zvuku a přehrávání, zejména čipy s integrovanými obvody, kodéry analog-digital, dekodéry analog-digital, přehrávače kompaktních disků a přehrávače a zapisovací přístroje digitálních zvukových pásek, předem zaznamenané kompaktní disky a digitální zvukové pásky s hudbou, exponované filmy, předem zaznamenané kompaktní disky obsahující digitální informace pro zobrazování nafilmovaných produktů (DVD), zaznamenané videopásky a video disky, předem zaznamenané minidisky, CD-ROMy, zapisovací přístroje a přehrávače optických disků, zapisovací přístroje a přehrávače video pásek a video disků, přehrávače a zapisovací přístroje minidisků, zapisovací přístroje kompaktních disků, digitální televizní přijímače, počítačový hardware, zejména jednotky CD-ROM a DVD-ROM, software pro přenos, úpravu a využití dat, grafiky, videa a zvuku globálními počítačovými sítěmi

a jiné vybavení pro záznam a přehrávání filmu a zvuku, software pro přenos, úpravu a využití dat, grafiky, videa a zvuku globálními počítačovými sítěmi a jiné vybavení pro záznam a přehrávání filmů a zvuku, včetně osobních počítačů, síťových terminálových serverů, osobních digitálních asistentů, kapesních počítačů a jiných přenosných zařízení.

- (730) **Microsoft Corporation**, One Microsoft Way, Redmond, Spojené státy americké, Washington
 (740) JUDr. Petr Kalenský, Společná advokátní kancelář Všeťečka Zelený Švorčík Kalenský a Partneri, Hájkova 2, Praha 2

- (210) **O 163724**
 (220) 30.01.2001
 (320) 30.01.2001
 (511) 9
 (540)

HDCD

(510) (9) vybavení pro záznam zvuku a přehrávání, zejména čipy s integrovanými obvody, kodéry analog-digital, dekodéry analog-digital, přehrávače kompaktních disků a přehrávače a zapisovací přístroje digitálních zvukových pásek, předem zaznamenané kompaktní disky a digitální zvukové pásky s hudbou, exponované filmy, předem zaznamenané kompaktní disky obsahující digitální informace pro zobrazování nafilmovaných produktů (DVD), zaznamenané videopásky a video disky, předem zaznamenané minidisky, CD-ROMy, zapisovací přístroje a přehrávače optických disků, zapisovací přístroje a přehrávače video pásek a video disků, přehrávače a zapisovací přístroje minidisků, zapisovací přístroje kompaktních disků, digitální televizní přijímače, počítačový hardware, zejména jednotky CD-ROM a DVD-ROM, software pro přenos, úpravu a využití dat, grafiky, videa a zvuku globálními počítačovými sítěmi a jiné vybavení pro záznam a přehrávání filmu a zvuku, software pro přenos, úpravu a využití dat, grafiky, videa a zvuku globálními počítačovými sítěmi a jiné vybavení pro záznam a přehrávání filmů a zvuku, včetně osobních počítačů, síťových terminálových serverů, osobních digitálních asistentů, kapesních počítačů a jiných přenosných zařízení.

- (730) **Microsoft Corporation**, One Microsoft Way, Redmond, Spojené státy americké, Washington
 (740) JUDr. Petr Kalenský, Společná advokátní kancelář Všeťečka Zelený Švorčík Kalenský a Partneri, Hájkova 2, Praha 2

- (210) **O 163725**
 (220) 30.01.2001
 (320) 30.01.2001
 (511) 35, 41
 (540)

Eggenberg

- (510) (35) propagace, reklama a inzerce, zejména pro sportovní a kulturní akce; (41) pořádání sportovních a kulturních akcí, pořádání sportovních soutěží, pořádání vzdělávacích a zábavních akcí, organizování fotbalových utkání, organizování střeleckých soutěží.
 (730) **Eggenberg, spol. s r.o.**, Učitelská 54, Praha 8, Česká republika
 (740) Jíra Vladimír, patentový zástupce, Kovanecká 2112/18, Praha 9

- (210) **O 163726**
 (220) 30.01.2001
 (320) 05.01.2001

- (511) 36
 (540)

CapMan Capital Management

- (510) (36) finanční služby, zejména služby v oblasti financování, fondového investování, kapitálového investování a správy financí, a konzultační služby v oblasti těchto služeb.
 (730) **CapMan Capital Management Oy**, Aleksanterinkatu 15 B, Helsinki, Finsko
 (740) JUDr. Rott Vladimír, Rott, Růžička a Guttman, patentová, známková a právní kancelář, Nad Štolou 12, Praha 7

- (210) **O 163727**
 (220) 30.01.2001
 (320) 05.01.2001
 (511) 36
 (540)



THE PRIVATE EQUITY INVESTOR

- (510) (36) finanční služby, zejména služby v oblasti financování, fondového investování, kapitálového investování a správy financí, a konzultační služby v oblasti těchto služeb.
 (730) **CapMan Capital Management**, Aleksanterinkatu 15 B, Helsinki, Finsko
 (740) JUDr. Rott Vladimír, Rott, Růžička a Guttman, patentová, známková a právní kancelář, Nad Štolou 12, Praha 7

- (210) **O 163728**
 (220) 30.01.2001
 (320) 30.01.2001
 (511) 17, 19, 37
 (540)



- (510) (17) výrobky z kaučuku, gutaperči, guma a jejich náhražek, folie, desky, tyče, výlisky a podobné výrobky z plastických hmot; (19) stavební materiál a prvky nekovové, zvláště protihlukové stěny pro silnice, dálnice a železnice, zejména z recyklované pryže; (37) stavební činnost, zvláště stavby protihlukových stěn pro silnice, dálnice a železnice.
 (590) Barevná
 (730) **Pragoelast spol. s r. o.**, Na Cikánce 2, Praha 5 - Radotín, Česká republika
 (740) Effmert Jiří, Uralská 8, Praha 6

- (210) **O 163741**
 (220) 31.01.2001
 (320) 31.01.2001
 (511) 1, 3, 5, 29, 30, 31, 32, 35
 (540)



- (510) (1) jodové soli; (3) přípravky a prostředky: bělicí, zejména bělicí soli, činidla k aviváži a k oživení barev pro účely domácího praní, prací, zejména mýdlo, též dezinfekční, toaletní, mýdlové náhražky, namáčecí prostředky na prádlo, pasty, prášky, škrob a šmolka na prádlo, čistící,

zejména mycí prostředky, a to i pro toaletní účely, např. čisticí mléka, vody a oleje, ústní vody, zubní pasty, prášky, gely, šampóny, tekuté nebo v prášku, šampóny a vitamínové preparáty pro vlasovou kosmetiku, lešticí přípravky, odmašťovací a na odstraňování nátěrů a lakových povlaků, parfumerie a kosmetika, voňavkářské zboží, zejména vitamínové preparáty pro tělovou kosmetiku a pro zeštíhlení, depilační přípravky, krémy, oleje a tuky, esence, přísady do koupelí, pomády, pudry, vlasové vody a barviva na vlasy, mýdla, včetně medicínálních, dezinfekční, odstraňující zápach nebo na bázi zředěných solí; (5) hygienické a antiseptické výrobky, zdravotnické, diabetické a farmaceutické prostředky pro léčebné účely, též chemické přípravky antibakteriální, dezinfekční přípravky, též pro hygienické účely, čichací soli, minerální a výživové doplňky potravy, léčivé minerální koupelové soli, minerální vody pro léčebné účely, též pro obklady, farmaceutické přípravky pro péči o pokožku, přísady do krmiva, dietetické a farmaceutické potraviny a nápoje pro léčebné účely, speciální potraviny pro nemocné a rekonvalescenty, zejména medicínální oplatky, medicínální emulze, výrobky pro prevenci nebo utišení bolesti, výrobky ze zředěných vod; (29) potraviny živočišného původu, ovoce a zelenina konzervované, sušené, zavařované a zmrazené, zavařeniny a rosoly, též ovocná dřeň, mléko a jiné mlékařenské výrobky, včetně mléčných nápojů, jedlé oleje a tuky, též margarín, konzervované potraviny, zelenina naložená v octových nálevech, hotová jídla s převahou masa, přípravky na výrobu zeleninových polévek, hotové polévky, polévkové koncentráty, polévkové kostky, tablety, prášky, výtažky, polévky v sáčku, želatina jedlá, přípravky na výrobu zeleninových polévek; (30) cukrovinky a potravinové doplňky ve formě práškových směsí, pastilek, bonbónů, prášků nebo žvýkaček, med, propolis, čaj, pekařské výrobky, zvláště perník, drobné pečivo, sušenky a oplatky, plnicí masy do pečiva, kávové náhražky a přísady, majonézy, salátové omáčky, pečivo s masovou náplní, masové paštiky zapečené v těstě, med pravý nebo umělý, zmrzlina, šerbet (zmrzlinové nápoje); (31) výrobky zemědělské, zejména krmné směsi, přísady do krmiv a posilující přípravky pro zvířata, ne pro lékařské účely, minerální soli pro zvířata; (32) minerální vody a přípravky na její výrobu, šumivé a jiné nealkoholické nápoje a přípravky na jejich výrobu, zejména trestí, tablety a prášky, iontové nápoje, nealkoholické nápoje z ovocných šťáv, též šerbet, přípravky na výrobu sodovky, stolové vody; (35) marketing, poradenství v obchodní činnosti, zprostředkování obchodních záležitostí, prací a služeb, předvádění zboží.

(730) **Ing. Petr Bolek - PIVEX**, Slezská 5/770, Havířov - Město, Česká republika

(740) Pacl Václav, patentový zástupce, Okrajová 4a, Havířov - Podlesí

(210) **O 163746**

(220) 31.01.2001

(320) 31.01.2001

(511) 35, 37, 42

(540)



ALEKO

(510) (35) pomoc při obchodní činnosti a zprostředkovatelská

činnost v oblasti obchodu; (37) opravy silničních vozidel a zprostředkování této činnosti, opravy a montáž v oblasti čerpací a zalévací techniky včetně zprostředkování, zámečnictví; (42) konzultační a poradenské služby v oblasti čerpací a zalévací techniky.

(730) **Petr Malý ALEKO**, Vlčkovice 20, Lhota pod Libčany, Česká republika

(210) **O 163851**

(220) 31.01.2001

(320) 31.01.2001

(511) 9, 12, 18

(540)

LINKGLIDE

(510) (9) elektrické akumulátory pro jízdní kola, zabezpečovací zařízení proti krádeži, elektrické kabely, počítače pro jízdní kola, měřiče rychlosti, automatická zařízení signalizující tlak v pneumatikách jízdních kol, helmy na jízdní kola, brýle, sluneční brýle, ochranné brýle a pouzdra, signalizační světla, ochranné obleky proti úrazům, obroučky brýlí; (12) jízdní kola, části a příslušenství pro jízdní kola, jmenovitě hlavy, vnitřní převodové hlavy, uvolňovací páky, uvolňovací páky převodů, řadicí páky, přehazovače předních a zadních kol, vodiče řetězů, volnoběžky, ozubená kolečka, řemenice, řetězy, řetězové přesmykače (deflektory), řadicí lanka, kliky, klikové soupravy, řetězová kola, pedály, pedálové klipsny, brzdové páky, přední brzdy, zadní brzdy, brzdové kabely, brzdové čelisti, řáfky, kola, paprsky, úchytky paprsků, spodní podpěry, sedadlové sloupky, patentní sedadlové sloupky, hlavní části pro sestavu rámových vidlic, rámy, závěsy, říditka, rukojeti na říditka, sedla, blatníky, stojánky na kola, nosiče, zvonky, houkačky a zpětná zrcátka pro jízdní kola, přehazovače řízené počítačem; (18) cestovní tašky, nákupní tašky, pouzdra na kola, cestovní tašky na jízdní kola, tašky pro přepravu jízdních kol, kempinkové tašky, batohy, cestovní tašky na oděvy, kuffíky, deštníky, tašky na kolečkách.

(730) **SHIMANO INC.**, 77 Oimatsu-cho 3-cho, Sakai, Osaka, Japonsko

(740) Mgr. Řehák David, advokát, Zeiner & Zeiner v.o.s., Maiselova 15, Praha 1

(210) **O 163852**

(220) 31.01.2001

(320) 31.01.2001

(511) 14, 20, 28

(540)

(510) (14) chronometrická zařízení, hodinářské výrobky a hodiny všeho druhu, zejména hodiny starožitné a hodiny dřevěné, šperky; (20) nábytek, zejména dřevěný nábytek, dřevěné upomínkové předměty; (28) hry a hračky, zejména hračky dřevěné, především dětský dřevěný nábyteček, dřevěné domečky pro panenky a domečky pro jiné hračky, houpačky, prolézačky, kolotoče, skluzavky a dětská houpadla.

(730) **Košina Jiří**, Vitanov 127, Hlinsko, Česká republika

(740) JUDr. Aleš Zábřeh, advokát a patentový zástupce, Na Beránce 2, Praha 6

(210) **O 163855**

(220) 01.02.2001

(320) 01.02.2001

(511) 25

(540)



(510) (25) kravaty.

(730) **H&P spol. s r. o.**, Lýskova 2073, Praha 5, Česká republika(210) **O 163856**

(220) 01.02.2001

(320) 01.02.2001

(511) 19, 35, 37

(540)

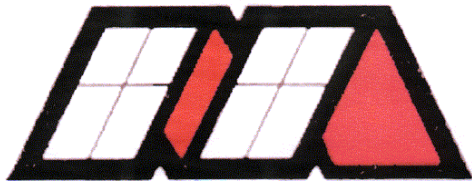

(510) (19) stavebně truhlářské výrobky ze dřeva a plastu, zejména okna, dveře, vrata, zimní zahrady; (35) zprostředkování obchodních záležitostí v oblasti stavebně truhlářských výrobků; (37) montáž, demontáž, opravy a údržba stavebně truhlářských výrobků.

(590) Barevná

(730) **M stolárna s.r.o.**, Chmelnická 445, Zlín - Prštne, Česká republika

(740) Ing. Jaromír Příkryl, Patentová a známková kancelář, Včelín 1161, Hulín

(210) **O 163861**

(220) 01.02.2001

(320) 01.02.2001

(511) 16, 35, 41

(540)



(510) (16) papír a výrobky z papíru, lepenky, tiskárenské výrobky, papírenské zboží, časopisy, periodika, knihy, knihařské výrobky, fotografie, fotoalba, kalendáře, učebnice, katalogy, kancelářské potřeby, reklamní a propagační tiskoviny, reprodukce, grafiky, obalové materiály z plastických hmot; (35) reklamní a propagační činnost, činnosti zahrnující záznam, přepis, vypracování, shromažďování, aktualizování, přenášení, systemizování písemných, zvukových a obrazových sdělení a záznamů, služby obsahující distribuci a propagační sdělení, statistické informace; (41) provozování sportovních zařízení, organizování atletických závodů, provozování veřejných tělovýchovných škol, pořádání kurzů pro trenéry a rozhodčí, pořádání tělovýchovných kurzů, výcvikových táborů, činnost sportovních rozhodčích a instruktorů, služby v oblasti poskytování a zprostředkování informací z oblasti atletiky, pronájem sportovních zařízení a potřeb, nakladatelství a vydavatelství, ediční a publikační činnost.

(730) **Český atletický svaz**, Atletická 100/2, Praha 6,

Česká republika

(740) Ing. Žák Vítězslav, Lidická 51, Brno

(210) **O 163879**

(220) 01.02.2001

(320) 01.02.2001

(511) 41, 42

(540)

AVENNA

(510) (41) poradenská činnost, výchova a vzdělávání v oblasti společenských věd a rozvoje osobnosti, pořádání odborných kurzů, školení a jiných vzdělávacích akcí včetně lektorské činnosti v oblasti společenských věd a rozvoje osobnosti; (42) programování pro počítače.

(730) **Přádová Hana**, Kamenice 598, Štířín, Česká republika(210) **O 163901**

(220) 02.02.2001

(320) 02.02.2001

(511) 35, 39, 40

(540)



(510) (35) propagační činnost, reklama, pomoc při řízení obchodní činnosti; (39) doprava, balení a skladování zboží; (40) zpracování materiálů.

(730) **ObalPro, s.r.o.**, Tyršova 8, Hodonín, Česká republika(210) **O 163926**

(220) 02.02.2001

(320) 02.02.2001

(511) 5, 32

(540)



(510) (5) soli vřidelní a zřidelní, výrobky ze solí vřidelních a zřidelních pro léčebné účely; (32) minerální vody bez příchuti i s příchutí, stolní a kojenecké vody, vody perlivé, pitné, pramenité, sirupy a jiné přípravky ke zhotovování nápojů.

(730) **Marienbad Waters a.s.**, Masarykova 22, Mariánské Lázně, Česká republika

(740) Ing. Chludina Jiří, UNIPATENT, J.Masaryka 43-47, Praha 2-Vinohrady

(210) **O 163943**

(220) 05.02.2001

(320) 05.02.2001

(511) 16, 35, 41

(540)

KAPROMÁNIE

(510) (16) tiskárenské výrobky, zejména sportovní časopisy pro rybáře; (35) propagační činnost, reklama; (41) vydavatelství činnost.

(730) **Klásek Petr**, V Zahradách 2201, Ostrava - Poruba, Česká republika

(210) **O 163944**

(220) 05.02.2001

(320) 05.02.2001

(511) 31

(540)

OPTIMIZOR

(510) (31) příchutě, potahovací a ochucovací prostředky do krmiv pro zvířata.

(730) **Applied Food Biotechnology, Inc.**, 937 Lone Star Drive, O'Fallon, Spojené státy americké, Missouri

(740) Mgr. Řehák David, advokát, Zeiner & Zeiner v.o.s., Maiselova 15, Praha 1

(210) **O 163945**

(220) 05.02.2001

(320) 05.02.2001

(511) 31

(540)



(510) (31) příchutě, potahovací a ochucovací prostředky do krmiv pro zvířata.

(730) **Applied Food Biotechnology, Inc.**, 937 Lone Star Drive, O'Fallon, Spojené státy americké, Missouri

(740) Mgr. Řehák David, advokát, Zeiner & Zeiner v.o.s., Maiselova 15, Praha 1

(210) **O 163947**

(220) 05.02.2001

(320) 05.02.2001

(511) 9, 16, 35, 41, 42

(540)

Chrám chmele a piva

(510) (9) data, databáze a jiné informační produkty na magnetických, elektronických a optických nosičích, související software a hardware, nosiče dat všeho druhu spadající do tř. 9, elektronické a datové sítě, multimediální aplikace, 3D animace, multimediální informační katalogy, časopisy, periodika a knihy v elektronické podobě, programové vybavení umožňující elektronické obchodování, videohry, nahraný software na CD a DVD discích a magnetických médiích, magnetické disky, optické disky, kompaktní disky, magnetické pásky, audiovizuální díla, hudební díla na nosičích, nahrané zvukové a zvukově obrazové záznamy, obaly na zvukové nosiče a videokazety; (16) papír, výrobky z papíru, periodické a neperiodické publikace, knihy, učebnice a učební pomůcky, časopisy, brožury, fotografie, portréty, obrazy, grafiky, informační produkty na papírových nosičích, letáky, plakáty, data a databáze na papírových nosičích, tištěné manuály, reklamní, propagační a užitkové výrobky z papíru, kupř. pohlednice, dopisní papíry, obálky, přání, hudební přání, kalendáře, samolepky, obtisky, pexesa, vystřihovánky, hrací karty, kartičky, balící papír, tašky, sešity, skicáky, akvarely, architektonické makety, grafické reprodukcce, umělecké litografie, malířská plátna, malířské stojany, materiály na modelování, pečeti; (35) umělecká agentura s uměleckými výtvarnými a sochařskými díly, reklamní činnost, aukce, výstavy k reklamním a obchodním účelům, zprostředkování v oblasti obchodu, zejména v oblasti výtvarného umění; (41) provozování galerií a muzeí, pořádání kulturních a společenských akcí, zejména výstavy, semináře, symposia, přednášky, poradenské služby spojené s uměleckými předměty, zejména obrazy, agenturní činnost v oblasti kultury, zprostředkování v oblasti kultury, provozování galerie výtvarných umění, umělecká módní agentura; (42) znalecké posudky a odhady uměleckých děl, správa autorských práv, kavárna,

designerská a umělecká výtvarná činnost, průmyslový design, obalový design, oděvní návrhářství, provozování výstavních ploch, ověřování pravosti uměleckých děl.

(730) **Ing. arch. Vaníček Jiří**, Šafaříkova 855, Žatec, Česká republika

(740) Ing. Vanděliková Jana, Bohemia Patent, Petrská 12, Praha 1

(210) **O 164023**

(220) 05.02.2001

(320) 05.02.2001

(511) 9, 35, 42

(540)



(510) (9) elektrické svářecí přístroje; (35) pomoc při řízení obchodní činnosti, poradenství v obchodní činnosti, zprostředkovatelská činnost v oblasti obchodu; (42) inženýrské práce (expertizy).

(730) **GETIMEX a.s.**, B. Jeremiáše 18, České Budějovice, Česká republika(210) **O 164024**

(220) 05.02.2001

(320) 07.08.2000

(511) 6, 20

(540)



(510) (6) kovové spojky a svorky pro manipulaci s kapalinami; (20) umělohmotné spojky a svorky pro manipulaci s kapalinami.

(730) **Colder Products Company**, 1001 Westgate Drive, St. Paul, Spojené státy americké, Minnesota

(740) JUDr. Karel Čermák, advokát, Národní třída 32, Praha 1

(210) **O 164025**

(220) 05.02.2001

(320) 07.08.2000

(511) 6, 20

(540)

COLDER PRODUCTS

(510) (6) kovové spojky a svorky na ohebné trubky pro kapaliny; (20) umělohmotné spojky a svorky na ohebné trubky pro kapaliny.

(730) **Colder Products Company**, 1001 Westgate Drive, St. Paul, Spojené státy americké, Minnesota

(740) JUDr. Karel Čermák, advokát, Národní třída 32, Praha 1

(210) **O 164029**

(220) 05.02.2001

(320) 05.02.2001

(511) 9, 16, 35, 36, 37, 38, 42

(540)

C Flexi Frame

(510) (9) software, telekomunikační zařízení spojovací, přenosové a koncové pro vysílání, přenos a příjem informací (např. ústředny telefonní a telegrafní, kabely a dráty, rádiové prostředky, telefonní a radiotelefonní přístroje, modemy), hardware a periferní zařízení včetně

záznamových médií, součásti a příslušenství uvedených výrobků a zařízení; (16) tiskoviny včetně reklamních a propagačních, formuláře, návody a příručky, průvodní dokumentace; (35) činnosti ekonomických a organizačních poradců; (36) investiční činnosti v oblasti telekomunikací v rámci této třídy; (37) výstavba, montáž, provoz a údržba telekomunikačních zařízení a telekomunikačních sítí včetně servisní činnosti, připojování a začleňování telekomunikačních zařízení na koncové body do JTS, propojování sítí; (38) služby v oblasti telekomunikací, poskytování veřejných a neveřejných telekomunikačních služeb, poskytování neveřejné telekomunikační služby přenosu dat a dalších informací prostřednictvím pozemských stanic a sítí, telefonní služby, telegrafní služby, dálpisné služby, telekomunikační služby, služby datových sítí, provozování veřejných a privátních datových sítí, pronájem telekomunikačních okruhů, služby poskytované integrovanou digitální sítí, poradenská a zprostředkovatelská činnost v oblasti telekomunikací a telekomunikační techniky; (42) výzkumně-vývojové činnosti, analytické, projektové, výpočetní a inženýrské práce zejména v oblasti telekomunikací a elektroniky, tvorba software, programátorská činnost, poradenská a zprostředkovatelská činnost v oblasti výpočetní techniky.

(730) **CONTACTEL s.r.o.**, Vinohradská 174, Praha 3, Česká republika

(210) **O 164030**
 (220) 05.02.2001
 (320) 05.02.2001
 (511) 9, 16, 35, 36, 37, 38, 42
 (540)



(510) (9) software, telekomunikační zařízení spojovací, přenosové a koncové pro vysílání, přenos a příjem informací (např. ústředny telefonní a telegrafní, kabely a dráty, radiové prostředky, telefonní a radiotelefonní přístroje, modemy), hardware a periferní zařízení včetně záznamových médií, součásti a příslušenství uvedených výrobků a zařízení; (16) tiskoviny včetně reklamních a propagačních, formuláře, návody a příručky, průvodní dokumentace; (35) činnosti ekonomických a organizačních poradců; (36) investiční činnosti v oblasti telekomunikací v rámci této třídy; (37) výstavba, montáž, provoz a údržba telekomunikačních zařízení a telekomunikačních sítí včetně servisní činnosti, připojování a začleňování telekomunikačních zařízení na koncové body do JTS, propojování sítí; (38) služby v oblasti telekomunikací, poskytování veřejných a neveřejných telekomunikačních služeb, poskytování neveřejné telekomunikační služby přenosu dat a dalších informací prostřednictvím pozemských stanic a sítí, telefonní služby, telegrafní služby, dálpisné služby, telekomunikační služby, služby datových sítí, provozování veřejných a privátních datových sítí, pronájem telekomunikačních okruhů, služby poskytované integrovanou digitální sítí, poradenská a zprostředkovatelská činnost v oblasti telekomunikací a telekomunikační techniky; (42) výzkumně-vývojové činnosti, analytické, projektové, výpočetní a inženýrské práce zejména v oblasti telekomunikací a elektroniky, tvorba software, programátorská činnost, poradenská a zprostředkovatelská činnost v oblasti výpočetní techniky.

(590) Barevná
 (730) **CONTACTEL s.r.o.**, Vinohradská 174, Praha 3, Česká republika

(210) **O 164037**
 (220) 05.02.2001
 (320) 05.02.2001
 (511) 35, 37, 40, 42
 (540)



(510) (35) zprostředkovatelská činnost v oblasti obchodu; (37) instalace (montáž) výrobků pro gastronomii na místo určení (do restaurace, prodejny, hotelu), servis výrobků pro gastronomii; (40) truhlářství (zhotovování nábytku a interiérového zařízení); (42) zprostředkovatelská činnost v oblasti služeb pro gastronomii, poradenská činnost v oblasti gastronomie, stravovacích provozů, projekční činnost.
 (730) **GMB - ČESKOMORAVSKÁ GASTRONOMICKÁ SPOLEČNOST s.r.o.**, Přístavní 46, Praha 7, Česká republika

(210) **O 164045**
 (220) 05.02.2001
 (320) 05.02.2001
 (511) 20, 24, 25
 (540)



(510) (20) spací pytle ke kempování; (24) tkaniny, pokrývky ložní a stolní, zejména prošívané přikrývky, deky, polštáře, dětské nánožníky a pytle, válečky pod hlavu, kočárkové soupravy přikrývek, spodnice (tenké prošívané deky pod prostěradla), výplně prošívaných oděvů, spací pytle; (25) oděvy všeho druhu, zejména oděvy sportovní a oděvy prošívané.
 (730) **QUILT s.r.o.**, Fričova 9, Praha 2, Česká republika
 (740) JUDr. Aleš Zábrš, advokát a patentový zástupce, Na Beránce 2, Praha 6

(210) **O 164048**
 (220) 05.02.2001
 (320) 05.02.2001
 (511) 5, 37, 39, 40, 42
 (540)

RPS - EKOLOGIE

(510) (35) pomoc při provozu obchodu, zprostředkovatelská činnost v oblasti nakládání s odpady a druhotnými surovinami; (37) zajišťování čištění ulic a silnic, jejich sjízdnosti a schůdnosti komunikací, sypáním, odklizením sněhu, pluhováním, údržba veřejné zeleně, jako je sekání trávníků veřejných, hrabání listí, prořezávání keřů a stromů, zametání, úklid chodníků; (39) podnikání v oblasti nakládání s odpady, zejména směsnými komunálními odpady, též nebezpečnými odpady, druhotnými surovinami, jejich svoz, doprava, shromažďování, skladování, ukládání, provozování a pronájem skládky odpadů, pronájem vozidel pro přepravu zejména odpadů a druhotných surovin,

pronájem sběrných nádob včetně velkoobjemových kontejnerů i lisovacích, doprava silniční, zejména nákladní automobilová doprava; (40) zpracování a úprava odpadů, též směsných komunálních odpadů, druhotných surovin i nebezpečných odpadů, manipulace s nimi, jejich zneškodňování; (42) třídění odpadů, zpracování informací o nich, zpracování plánů odpadového hospodářství.

- (730) **RPS - EKOLOGIE s.r.o.**, Pražská 38, Praha 10, Česká republika
 (740) Ing. Smrčková Marie, patentový zástupce, Velflíkova 8, Praha 6

(210) **O 164049**

(220) 05.02.2001

(320) 05.02.2001

(511) 35, 36

(540) **GLOBAL FINANCE s.r.o.**

(510) (35) pomoc při provozu obchodu a podniků, reklama a propagace, obchodní činnost v oblasti movitostí, oceňování v oblasti obchodních podniků, systemizace informací do počítačové databáze, zprostředkovatelská činnost v oblasti obchodu a služeb; (36) analýzy finanční, burzovní makléřství, makléřské služby, clearing, finanční poradenství a služby, daňové odhady a služby, poradenství, zprostředkovatelské služby v oblasti financí, spojení a šetření v peněžních záležitostech, financování koupě na splátky, finanční informace konzultace, garance, záruky, kauce, investování kapitálu, úvěrů a úvěrových rizik, leasingu, zprostředkování pronájmu nemovitostí, správa a zprostředkování, finanční oceňování, příprava mezd a výplatních listin, směřování peněz, uzavírání pojistek a pojištění, půjčky a jejich financování, účetnictví, vedení účetních knih, zprostředkování finančních operací, zprostředkování obchodu a obchodní činnosti v oblasti cenných papírů, obligací, hypoték, zprostředkování pojištění, záruk, nemovitostí, obchodní činnost v oblasti nemovitostí.

- (730) **GLOBAL FINANCE s.r.o.**, Pobřežní 95/74, Praha 8 - Karlín, Česká republika
 (740) Ing. Smrčková Marie, patentový zástupce, Velflíkova 8, Praha 6

(210) **O 164058**

(220) 06.02.2001

(320) 06.02.2001

(511) 1, 3, 16, 21, 32, 33, 34, 36, 42

(540) **Esplanade Apartments
HOTEL PLNÝ BYTŮ**

(510) (1) fotografické filmy neexponované; (3) drogistické a kosmetické výrobky; (16) pohlednice, mapy, průvodcovské brožury, knihy z oblasti cestovního ruchu, zahraniční denní tisk, jízdenky; (21) výrobky ze skla, keramiky, porcelánu v rámci této třídy; (32) nápoje nealkoholické a pivo; (33) nápoje alkoholické; (34) tabákové výrobky; (36) směnárenská činnost; (42) ubytovací služby včetně hostinské činnosti.

- (730) **Hotel Esplanade Praha, a.s.**, Washingtonova 19, Praha 1, Česká republika

(210) **O 164059**

(220) 06.02.2001

(320) 06.02.2001

(511) 1, 3, 16, 21, 32, 33, 34, 36, 42

(540) **Esplanade FLATHOTEL**

(510) (1) fotografické filmy neexponované; (3) drogistické a

kosmetické výrobky; (16) pohlednice, mapy, průvodcovské brožury, knihy z oblasti cestovního ruchu, zahraniční denní tisk, jízdenky; (21) výrobky ze skla, keramiky, porcelánu v rámci této třídy; (32) nápoje nealkoholické a pivo; (33) nápoje alkoholické; (34) tabákové výrobky; (36) směnárenská činnost; (42) ubytovací služby včetně hostinské činnosti.

- (730) **Hotel Esplanade Praha, a.s.**, Washingtonova 19, Praha 1, Česká republika

(210) **O 164060**

(220) 06.02.2001

(320) 06.02.2001

(511) 1, 3, 16, 21, 32, 33, 34, 36, 42

(540) **Esplanade FLAT-HOTEL**

(510) (1) fotografické filmy neexponované; (3) drogistické a kosmetické výrobky; (16) pohlednice, mapy, průvodcovské brožury, knihy z oblasti cestovního ruchu, zahraniční denní tisk, jízdenky; (21) výrobky ze skla, keramiky, porcelánu v rámci této třídy; (32) nápoje nealkoholické a pivo; (33) nápoje alkoholické; (34) tabákové výrobky; (36) směnárenská činnost; (42) ubytovací služby včetně hostinské činnosti.

- (730) **Hotel Esplanade Praha, a.s.**, Washingtonova 19, Praha 1, Česká republika

(210) **O 164061**

(220) 06.02.2001

(320) 06.02.2001

(511) 1, 3, 16, 21, 32, 33, 34, 36, 42

(540) **Esplanade APARTHOTEL**

(510) (1) fotografické filmy neexponované; (3) drogistické a kosmetické výrobky; (16) pohlednice, mapy, průvodcovské brožury, knihy z oblasti cestovního ruchu, zahraniční denní tisk, jízdenky; (21) výrobky ze skla, keramiky, porcelánu v rámci této třídy; (32) nápoje nealkoholické a pivo; (33) nápoje alkoholické; (34) tabákové výrobky; (36) směnárenská činnost; (42) ubytovací služby včetně hostinské činnosti.

- (730) **Hotel Esplanade Praha, a.s.**, Washingtonova 19, Praha 1, Česká republika

(210) **O 164062**

(220) 06.02.2001

(320) 06.02.2001

(511) 1, 3, 16, 21, 32, 33, 34, 36, 42

(540) **Esplanade APART-HOTEL**

(510) (1) fotografické filmy neexponované; (3) drogistické a kosmetické výrobky; (16) pohlednice, mapy, průvodcovské brožury, knihy z oblasti cestovního ruchu, zahraniční denní tisk, jízdenky; (21) výrobky ze skla, keramiky, porcelánu v rámci této třídy; (32) nápoje nealkoholické a pivo; (33) nápoje alkoholické; (34) tabákové výrobky; (36) směnárenská činnost; (42) ubytovací služby včetně hostinské činnosti.

- (730) **Hotel Esplanade Praha, a.s.**, Washingtonova 19, Praha 1, Česká republika

(210) **O 164065**

(220) 06.02.2001

(320) 06.02.2001

(511) 30

(540) **MAJESTY**

(510) (30) káva, čaj, kakao, rýže, tapioka, ságo, kávové náhražky, mouka a obilné výrobky určené k lidské výživě,

nápoje z kávy, kakaa, čokolády, chléb, suchary, sušenky, jemné pečivo, cukrovinky, müsli tyčinky, trvanlivé pečivo, bonbóny, dražé, zmrzlina, med, sirup z melasy, kvasnice, prášky do pečiva, sůl, pepř, ocet, chuťové omáčky, koření, led na chlazení, žvýkačky, směsi pro účely pekárenské.

- (730) **WISSA, spol. s r.o.**, U Rakovky 1207, Praha 4 - Kunratice, Česká republika
 (740) Ing. Chludina Jiří, UNIPATENT, J.Masaryka 43-47, Praha 2-Vinohrady

- (210) **O 164066**
 (220) 06.02.2001
 (320) 06.02.2001
 (511) 25
 (540)



- (510) (25) oděvy včetně vysokých bot, obuvi a sandálů.
 (590) Barevná
 (730) **Bison Indústria de Calçados Ltda**, Rua Ícaro, 2777, Novo Hamburgo, Brazílie
 (740) Dr. Bohuslav Maxa, KOREJZOVÁ & SPOL. Advokátní a patentová kancelář, Spálená 29, Praha 1

- (210) **O 164068**
 (220) 06.02.2001
 (320) 06.02.2001
 (511) 33
 (540)



- (510) (33) alkoholické nápoje (s výjimkou pív), víno, lihoviny a likéry.
 (730) **Bacardi & Company Limited**, Aeulestrasse 772, Vaduz, Lichtenštejnsko
 (740) JUDr. Korejzová Zdeňka, KOREJZOVÁ & SPOL. Advokátní a patentová kancelář, Spálená 29, Praha 1

- (210) **O 164069**
 (220) 06.02.2001
 (320) 06.02.2001
 (511) 33
 (540)

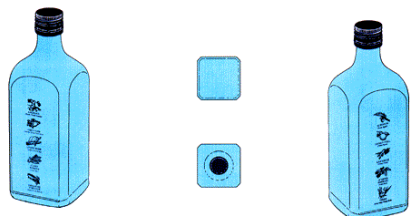

- (554) Prostorová
 (510) (33) alkoholické nápoje (s výjimkou pív), víno, lihoviny a likéry.
 (590) Barevná

- (730) **Bacardi & Company Limited**, Aeulestrasse 772, Vaduz, Lichtenštejnsko
 (740) JUDr. Korejzová Zdeňka, KOREJZOVÁ & SPOL. Advokátní a patentová kancelář, Spálená 29, Praha 1

- (210) **O 164074**
 (220) 06.02.2001
 (320) 06.02.2001
 (511) 12
 (540)

XC90

- (510) (12) vozidla, dopravní prostředky pozemní, vzdušné nebo vodní, součástky pro všechno výše zmíněné zboží (uvedené ve třídě 12).
 (730) **VOLVO PERSONVAGNAR AB**, Göteborg, Švédsko
 (740) JUDr. Traplová Jarmila, Advokátní a patentová kancelář Traplová, Hakr, Kubát, Přístavní 24, Praha 7

- (210) **O 164076**
 (220) 06.02.2001
 (320) 06.02.2001
 (511) 12
 (540)

XC80

- (510) (12) vozidla, dopravní prostředky pozemní, vzdušné nebo vodní, součástky pro všechno výše zmíněné zboží (uvedené ve třídě 12).
 (730) **VOLVO PERSONVAGNAR AB**, Göteborg, Švédsko
 (740) JUDr. Traplová Jarmila, Advokátní a patentová kancelář Traplová, Hakr, Kubát, Přístavní 24, Praha 7

- (210) **O 164077**
 (220) 06.02.2001
 (320) 06.02.2001
 (511) 12
 (540)

XC70

- (510) (12) vozidla, dopravní prostředky pozemní, vzdušné nebo vodní, součástky pro všechno výše zmíněné zboží (uvedené ve třídě 12).
 (730) **VOLVO PERSONVAGNAR AB**, Göteborg, Švédsko
 (740) JUDr. Traplová Jarmila, Advokátní a patentová kancelář Traplová, Hakr, Kubát, Přístavní 24, Praha 7

- (210) **O 164078**
 (220) 06.02.2001
 (320) 06.02.2001
 (511) 12
 (540)

XC60

- (510) (12) vozidla, dopravní prostředky pozemní, vzdušné nebo vodní, součástky pro všechno výše zmíněné zboží (uvedené ve třídě 12).
 (730) **VOLVO PERSONVAGNAR AB**, Göteborg, Švédsko
 (740) JUDr. Traplová Jarmila, Advokátní a patentová kancelář Traplová, Hakr, Kubát, Přístavní 24, Praha 7

- (210) **O 164079**
 (220) 06.02.2001
 (320) 06.02.2001
 (511) 12
 (540)

XC50

- (510) (12) vozidla, dopravní prostředky pozemní, vzdušné nebo vodní, součástky pro všechno výše zmíněné zboží (uvedené ve třídě 12).

(730) **VOLVO PERSONVAGNAR AB**, Göteborg, Švédsko
 (740) JUDr. Traplová Jarmila, Advokátní a patentová kancelář
 Traplová, Hakr, Kubát, Přístavní 24, Praha 7

(210) **O 164080**
 (220) 06.02.2001
 (320) 06.02.2001
 (511) 12
 (540)

XC40

(510) (12) vozidla, dopravní prostředky pozemní, vzdušné nebo vodní, součástky pro všechno výše zmíněné zboží (uvedené ve třídě 12).
 (730) **VOLVO PERSONVAGNAR AB**, Göteborg, Švédsko
 (740) JUDr. Traplová Jarmila, Advokátní a patentová kancelář
 Traplová, Hakr, Kubát, Přístavní 24, Praha 7

(210) **O 164081**
 (220) 06.02.2001
 (320) 06.02.2001
 (511) 12
 (540)

XC30

(510) (12) vozidla, dopravní prostředky pozemní, vzdušné nebo vodní, součástky pro všechno výše zmíněné zboží (uvedené ve třídě 12).
 (730) **VOLVO PERSONVAGNAR AB**, Göteborg, Švédsko
 (740) JUDr. Traplová Jarmila, Advokátní a patentová kancelář
 Traplová, Hakr, Kubát, Přístavní 24, Praha 7

(210) **O 164082**
 (220) 06.02.2001
 (320) 06.02.2001
 (511) 12
 (540)

XC20

(510) (12) vozidla, dopravní prostředky pozemní, vzdušné nebo vodní, součástky pro všechno výše zmíněné zboží (uvedené ve třídě 12).
 (730) **VOLVO PERSONVAGNAR AB**, Göteborg, Švédsko
 (740) JUDr. Traplová Jarmila, Advokátní a patentová kancelář
 Traplová, Hakr, Kubát, Přístavní 24, Praha 7

(210) **O 164083**
 (220) 06.02.2001
 (320) 06.02.2001
 (511) 12
 (540)

XC10

(510) (12) vozidla, dopravní prostředky pozemní, vzdušné nebo vodní, součástky pro všechno výše zmíněné zboží (uvedené ve třídě 12).
 (730) **VOLVO PERSONVAGNAR AB**, Göteborg, Švédsko
 (740) JUDr. Traplová Jarmila, Advokátní a patentová kancelář
 Traplová, Hakr, Kubát, Přístavní 24, Praha 7

(210) **O 164085**
 (220) 06.02.2001
 (320) 06.02.2001
 (511) 33
 (540)

CSÁRDA

(510) (33) révová a ovocná vína z Maďarska.
 (730) **Šlancar Ludvík**, Palackého 956, Roztoky, Česká republika

(210) **O 164091**
 (220) 07.02.2001

(320) 07.02.2001
 (511) 36
 (540)

CITIGOLD

(510) (36) finanční služby, pojišťovací služby, investiční služby, bankovní služby, služby privátního bankovníctví, včetně obstarávání a zpřístupňování těchto služeb pomocí telefonních linek, počítačů a globální počítačové sítě, známé především jako "Internet".
 (590) Barevná
 (730) **Citibank a.s.**, Evropská 178, Praha 6, Česká republika
 (740) Mgr. Pomaizlová Karin, advokátka, Na Příkopě 19, Praha 1

(210) **O 164092**
 (220) 07.02.2001
 (320) 07.02.2001
 (511) 35, 41, 42
 (540)



(510) (35) analýzy nákladů, ekonomické prognózy, obchodní nebo podnikatelské informace, marketingové studie, pomoc při řízení obchodních a průmyslových podniků a při obchodní činnosti, překlad informací do počítačové databáze, činnost organizačních a ekonomických poradců, předvádění zboží, audit; (41) vydavatelství, organizování a vedení školení, seminářů a konferencí, vzdělávací informace; (42) expertízy, zkoušky materiálu, počítačové programování, odborné poradenství s výjimkou obchodního, poskytování přechodného ubytování, zpracování koncepcí a studií odvětví hutnictví železa, projektování, pronájem jednacích místností, tvorba software, výzkum v oboru strojírenství, studie technických projektů, ubytování, vývoj a výzkum v oboru strojírenství, vývoj a výzkum nových výrobků.
 (730) **Hutnictví železa, a.s.**, Krátká 39, Praha 10 - Strašnice, Česká republika
 (740) Ing. Kratochvíl Václav, Husníkova 2086, Praha 5

(210) **O 164094**
 (220) 07.02.2001
 (320) 07.02.2001
 (511) 16, 18, 25, 39, 42
 (540)

BEI

(510) (16) reklamní a propagační materiály, ceníky, jízdní řády, jízdenky, psací potřeby - vše spadající do této třídy; (18) kožené výrobky zejména tašky, batohy, ledvinky, klíčenky, peněženky; (25) oděvy, trička, čepice; (39) silniční motorová doprava, přeprava osob, rezervace a prodej jízdenek, průvodcovské služby; (42) zajišťování stravování a ubytování.
 (730) **BOHEMIA EUROEXPRESS INTERNATIONAL, s.r.o.**, Koněvova 126, Praha 3, Česká republika

(210) **O 164097**
 (220) 07.02.2001
 (320) 07.02.2001
 (511) 24, 25, 26

- (540) **DOTEX**
- (510) (24) pletené zboží, pletené bavlněné zboží, pletené tkaniny, trikotáž, tkaniny, potahové tkaniny, pokrývky, potahy, potahy na nábytek, ubrusy s výjimkou papírových - vše v rámci této třídy; (25) konfekční a modelové oblečení pro muže, ženy a děti, zejména pánské a dámské kalhoty, kalhoty všeho druhu, společenské kalhoty, jeansové kalhoty, šortky, trikotové kalhoty, gymnastické šortky, šaty, sukně, blůzy, pulovry, svetry, vesty, živůtky, obleky, saka, kabáty, vycházkové obleky, smokingy, trička, bundy, sportovní katy, cvičení úbory, oteplovačky, soupravy pro jogging, kombinézy, pracovní oděvy, armádní ošacení, kalhoty a košile z lehkých tkanin, přiléhavé trikoty, baletní a cvičební trikoty, nánožníky, oblečení do deště, lyžařské obleky, lyžařské náprsenky, lyžařské kalhoty, lyžařské bundy, plavky, oblečení pro koupání, plážové oblečení, košile, sportovní košile, košile s krátkým rukávem, košile z úpletů, krátké košile, oblečení pro hry a volné chvíle, převlečníky, sportovní bundy s kapucí a kožešinou vložkou, větrovky, kožené bundy, obuv, boty kryjící kotníky, galoše, pantofle, atletické tretry, basketbalové boty, sportovní obuv, sandály, pokrývky hlavy, klobouky, čepice, šitky, kapuce, kukly, barety, čelenky, potní čelenky, zápěstní obinadla, chrániče na uši, šály, šátky, kravaty, štóly, šerpy, oblečení na spaní, noční košile, pyžama, róby, rukavice, rukavice bez prstů, palečnice, rukávniky, prádlo, spodky, kalhotky, boxerské šortky, nátělníky, suspenzory, punčochy, ponožky, podkolenky, punčocháče, vlhák, stávkové zboží, kravaty, motýlci, opasky, maškarní kostýmy, zástěry, pletené vlněné zboží spadající do této třídy; (26) krajky a výšivky, stuhý a šněrovačla, umělé květiny.

(730) **Musilková Dobroslava**, Starobrněnská 15, Brno, Česká republika

(740) Voda Karel, Bolzanova 13, Brno

(210) **O 164116**

(220) 07.02.2001

(320) 08.08.2000

(511) 36

(540)

BTRD

(510) (36) finanční služby, zejména provozování obchodu s cennými papíry pro upisovatele prostřednictvím sítě.

(730) **Bloomberg L.P.**, 499 Park Avenue, New York, Spojené státy americké, New York

(740) JUDr. Korejzová Zdeňka, KOREJZOVÁ & SPOL. Advokátní a patentová kancelář, Spálená 29, Praha 1

(210) **O 164117**

(220) 07.02.2001

(320) 08.08.2000

(511) 36

(540)

BLOOMBERG EXCHANGETRADER

(510) (36) finanční služby, zejména provozování systémů pro zasilání a přijímání objednávek nebo příkazů od upisovatelů pro umístování akcií do likvidačních fondů (placement to liquidity pools) včetně směnárén, makléřských zprostředkovatelen a vykupujících institucí (by-side institutions) po celém světě.

(730) **Bloomberg L.P.**, 499 Park Avenue, New York, Spojené státy americké, New York

(740) JUDr. Korejzová Zdeňka, KOREJZOVÁ & SPOL. Advokátní a patentová kancelář, Spálená 29, Praha 1

(210) **O 164120**

(220) 07.02.2001

(320) 07.02.2001

(511) 9, 16, 42

(540)

FORTE

(510) (9) počítačový software pro vývoj aplikací pro rozvoj, hromadnou správu a údržbu aplikací klient/server; (16) uživatelské manuály, tištěné instruktážní, vzdělávací a cvičební materiály v oblasti počítačového softwaru pro vývoj aplikací klient/server; (42) navrhování počítačového softwaru, vývoj softwaru a konzultační služby v oblasti vývoje aplikací klient/server.

(730) **SUN MICROSYSTEMS, INC.**, 901 San Antonio Road, PALO ALTO, Spojené státy americké, Kalifornie

(740) JUDr. Pavel Zelený, advokát, Společná advokátní kancelář Všečetka, Zelený, Švorčík, Kalenský a partneři, Hájkova 2, Praha 2

(210) **O 164125**

(220) 07.02.2001

(320) 07.02.2001

(511) 32

(540)



(510) (32) nealkoholické nápoje všeho druhu.

(730) **GALENA a.s.**, Ostravská 29, Opava 9, Česká republika

(740) Ing. Kendereški Dušan, patentový zástupce, Lidická 51, Brno

(210) **O 164126**

(220) 07.02.2001

(320) 07.02.2001

(511) 4, 39, 42

(540)



Českomoravská plynárenská a.s.

(510) (4) topné plyny; (39) rozvod plynu, zprostředkovatelská činnost v oblasti plynárenství a energetiky; (42) projektová činnost ve výstavbě, inženýrská činnost ve stavebnictví.

(590) Barevná

(730) **Českomoravská plynárenská, a.s.**, Čistovická 44/413, Praha 6, Česká republika

(210) **O 164127**

(220) 07.02.2001

(320) 07.02.2001

(511) 9, 37, 41

(540)



(510) (9) audiovizuální programy, elektronické, magnetické nebo optické nosiče dat, přístroje pro záznam, převod reprodukci zvuku nebo obrazu, přístroje pro zpracování informací, počítače, software, elektrosoučástky všeho druhu; (37) truhlářství, stavba a výroba filmových a televizních dekorací; (41) výroba audiovizuálních programů.

(730) ARVA a.s., Poděbradská 52, Praha 9, Česká republika

(210) **O 164128**

(220) 07.02.2001

(320) 07.02.2001

(511) 9, 35, 37, 42

(540)

SOFTCOM

(510) (9) přístroje pro zpracování informací, počítače, servery, modemy, monitory, tiskárny, scannery, procesory apod., software, počítačové sítě a systémy všeho druhu, elektronické, magnetické nebo optické nosiče informací, přístroje pro záznam, převod a reprodukci zvuku nebo obrazu, optické, optoelektronické a fotografické přístroje, audio-video přístroje, kancelářská technika - faxy, kopírky, psací stroje, kalkulátory, přístroje a zařízení spojové a telekomunikační techniky, přístroje a zařízení pro měření, vážení, kontrolu a signalizaci, součásti těchto přístrojů a zařízení, elektrosoučástky všeho druhu, el. vodiče; (35) reklamní činnost, poradenská činnost v oblasti obchodu; (37) servis, montáž, opravy elektrických a elektronických strojů, přístrojů a zařízení, zejména výpočetní techniky, telekomunikační techniky, kancelářské a reprodukční techniky, optoelektroniky apod.; (42) poskytování software - programování, zhotovování software na zakázku, jeho výzkum a vývoj, konzultace v oblasti software, výpočetní, telekomunikační a kancelářské techniky a informatiky.

(730) SOFTCOM GROUP, spol. s r.o., Charkovská 28, Praha 10, Česká republika

(210) **O 164134**

(220) 08.02.2001

(320) 08.02.2001

(511) 1, 31

(540)

AGROBENTOS

(510) (1) biologický rekultivační materiál, komposty, lesní hrabanka, rašelina jako substrát, výrobky z rašeliny a ze surovin, které ji nahrazují, pro zahradnické a lesnické účely, biopreparáty pro lesnictví, zemědělství, zahradnictví, pro odpadová hospodářství, pro rekultivace a pro sanace půd, rašelina jako hnojivo, rašelinové květináče pro zahradnické účely, hnojiva a přípravky pro hnojení, humus, přípravky na ochranu květin a rostlin, zemina pro pěstování, chemické přípravky pro zkvalitnění půdy, přípravky pro regulaci růstu rostlin, mořidla na ochranu semen, přípravky na ošetřování stromů, zahradnické chemikálie, organominerální hnojiva; (31) sadovnický materiál, sadba, sazenice, semena rostlin, rostliny, stromy, keře, květiny, trávníky, látky pro mulčování, kupř. stromová kůra, surové dřevo, chovatelské a pěstitelské produkty, klíčky semen pro botanické účely, surový korek, kořeny jedlé, květinové cibule, květiny živé, květiny sušené na ozdobu, slaměný mulč na překrytí povrchu půdy, rašelinová podestýlka.

(730) Hora Luboš EKODENDRA, Bohosudovská 442, Teplice, Česká republika

(740) Ing. Vandělková Jana, Bohemia Patent, Petrská 12, Praha 1

(210) **O 164149**

(220) 08.02.2001

(320) 08.02.2001

(511) 32, 33

(540)

GAUDEAMUS

(510) (32) nealkoholické nápoje, nealkoholické nápoje z vinných hroznů; (33) alkoholické nápoje, vína.

(730) VINIPOL SANTÉ s.r.o., Čejkovská 772, Velké Bílovice, Česká republika

(740) Ing. Markes Libor, Grohova 54, Brno

(210) **O 164161**

(220) 08.02.2001

(320) 08.02.2001

(511) 9, 35, 39

(540)

BOOMERANG 2

(510) (9) elektronické a elektrické přístroje spadající do této třídy používané v rámci systému mobilní sítě a využívající jejího zařízení sloužící k monitorování, vyhledávání a identifikaci vozidel, předmětů a/nebo osob; (35) služby spojené s vyhledáváním a zajišťováním návratu vozidel, předmětů a/nebo osob; (39) služby spojené s vyprošťováním vozidel, předmětů a/nebo osob.

(730) Boomerang Tracking Inc., 9280 L'Acadie Blvd., Montreal Quebec H4N 3C5, Kanada

(740) JUDr. Trojan Oldřich, Lovells, Slovanský dům, Na Příkopě 22, Praha 1

(210) **O 164182**

(220) 09.02.2001

(320) 09.02.2001

(511) 32, 33

(540)

Calvera

(510) (32) vody minerální a šumivé a jiné nealkoholické nápoje, ovocné šťávy a nápoje z ovocných šťáv, sirupy a přípravky k přípravě nápojů; (33) alkoholické nápoje (kromě pív).

(730) BERENTZEN DISTILLERS INTERNATIONAL GmbH, Ritterstrasse 7, Haselünne, Německo

(740) Prokeš Libor, Na Příkopě 15, Praha 1

(210) **O 164184**

(220) 09.02.2001

(320) 09.02.2001

(511) 34, 35

(540)



(510) (34) tabákové výrobky jako jsou cigaretový papír, cigaretové dutinky a filtry; (35) obchodní reklama a aktualizace reklamních materiálů, distribuce vzorků zboží, pořádání a řízení setkání za účelem prezentace a nabídky zboží, organizování soutěží a výstav k reklamním a obchodním účelům.

(590) Barevná

- (730) **Ing. Fast Jiří**, Ludřka Pika 1, Plzeň, Česká republika
 (740) Langrová Irena, Skrětova 48, Plzeň

(210) **O 164185**

(220) 09.02.2001

(320) 09.02.2001

(511) 34, 35

(540)



- (510) (34) tabákové výrobky jako jsou cigaretový papír, cigaretové dutinky a filtry; (35) obchodní reklama a aktualizace reklamních materiálů, distribuce vzorků zboží, pořádání a řízení setkání za účelem prezentace a nabídky zboží, organizování soutěží a výstav k reklamním a obchodním účelům.

(590) Barevná

(730) **Ing. Fast Jiří**, Ludřka Pika 1, Plzeň, Česká republika

(740) Langrová Irena, Skrětova 48, Plzeň

(210) **O 164186**

(220) 09.02.2001

(320) 09.02.2001

(511) 34, 35

(540)



- (510) (34) tabákové výrobky jako jsou cigaretový papír, cigaretové dutinky a filtry; (35) obchodní reklama a aktualizace reklamních materiálů, distribuce vzorků zboží, pořádání a řízení setkání za účelem prezentace a nabídky zboží, organizování soutěží a výstav k reklamním a obchodním účelům.

(590) Barevná

(730) **Ing. Fast Jiří**, Ludřka Pika 1, Plzeň, Česká republika

(740) Langrová Irena, Skrětova 48, Plzeň

(210) **O 164191**

(220) 09.02.2001

(320) 11.08.2000

(511) 9, 38, 42

(540)

MR.CHECK

- (510) (9) nosiče zvukových nahrávek, nosiče obrazu a nosiče dat; (38) telekomunikace, zejména přenos dat prostřednictvím globálních komunikačních sítí, poskytování přístupu ke globálním komunikačním sítím; (42) encyklopedické databázové služby, počítačové programování, poskytování přístupového času k databázím.

(730) **xipolis.net GmbH & Co. KG**, Schellingstrasse 35, München, Německo

(740) JUDr. Korejzová Zdeňka, KOREJZOVÁ & SPOL. Advokátní a patentová kancelář, Spálená 29, Praha 1

(210) **O 164192**

(220) 09.02.2001

(320) 09.02.2001

(511) 3, 5

(540)



(554) Prostorová

- (510) (3) saponátové čisticí, prací a mycí prostředky, prací přípravky a substance, přípravky na úpravu a apretaci tkanin, přípravky pro bělení, přípravky pro čištění, leštění, odmašťování a broušení, mýdla, deodoranty pro osobní užití, přípravky pro ruční praní, tkaniny impregnované přípravky a substancemi pro čištění a leštění; (5) dezinfekční prostředky, zdravotnické přípravky, přípravky k hubení živočišných škůdců, hmyzu a škodlivých zvířat, prostředky proti houbám a plísním, prostředky bakteriální a dezinfekční, baktericidní prostředky, prostředky hubící parazity, prostředky na hubení řas, prostředky na hubení hmyzu, prostředky na hubení plevele, dezodorizační prostředky jiné než pro osobní použití, přípravky k osvěžení vzduchu, prostředky odpuzující hmyz.

(590) Barevná

(730) **UNILEVER N.V.**, Weena 455, Rotterdam, Holandsko

(740) Mgr. Petra S. de Brantes, KOREJZOVÁ & SPOL. Advokátní a patentová kancelář, Spálená 29, Praha 1

(210) **O 164193**

(220) 09.02.2001

(320) 09.02.2001

(511) 14, 21

(540)

ALEALE

- (510) (14) malované perle a bižuterie ze skla; (21) malované sklo, sklo křišťálové, křišťálové ozdoby, upomínkové a ozdobné předměty ze skla výtvarně zpracované.

(730) **Chládek Alexander**, Františka Balatky 131, Železný Brod, Česká republika

(210) **O 164194**

(220) 09.02.2001

(320) 09.02.2001

(511) 14, 21

(540)

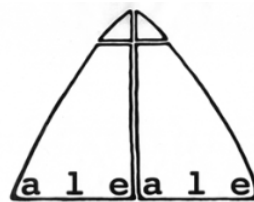

- (510) (14) malované perle a bižuterie ze skla; (21) malované sklo, sklo křišťálové, křišťálové ozdoby, upomínkové a ozdobné předměty ze skla výtvarně zpracované.

(730) **Chládek Alexander**, Františka Balatky 131, Železný Brod, Česká republika

(210) **O 164199**

(220) 09.02.2001

(320) 09.02.2001

(511) 5, 30

(540)

ROCKLETS

- (510) (5) léčivé cukrovinky vč. plněných, léčivé dietetické výrobky, dietetické potraviny, kojenecké potraviny, vitamínové přípravky; (30) náplně pro pekařské a cukrářské výrobky, mouka, obilné výrobky určené k lidské

spotřebě, rýže v balíčcích pro vaření, předvařená nebo dehydrovaná, těsto na výrobu italských těstovin, koření, směsi koření, pomazánky na chléb, převážně sestávající z požitelných tuků s příchutí čokolády, mandlí a nugátu, čaj (bez léčivých účinků), káva, kávové náhražky, kakao, čokoláda na pití, extrakty z uvedeného zboží (tekuté a sušené), jako připravované nápoje, tak i ze sáčků, také z prodejních automatů, sirup z melasy, cukr, med, omáčky (včetně dressingů na saláty), zmrzlinové krémy, zmrzlina, zmrzlinové výrobky, zmrazené cukrářské výrobky, chléb, sušenky, pekařské a cukrářské výrobky, výrobky z cukru, čokolády, kusové výrobky z čokolády, náplně do koláčů a zákusků vyrobené ze shora uvedeného zboží, nákypy (puďinky), zákuskové kusy a malé zákusky k použití mezi hlavním jídlem, převážně z obilovin, čokolády, kakaa, ve formě sušenek nebo koláčů.

- (730) **CHOCOLAND, s.r.o.**, Plzeňská 216, Králův Dvůr, Česká republika
 (740) Ing. Chludina Jirí, UNIPATENT, J.Masaryka 43-47, Praha 2-Vinohrady

- (210) **O 164214**
 (220) 12.02.2001
 (320) 12.02.2001
 (511) 30, 32, 33, 35
 (540)



- (510) (30) káva, čaj, kakao, cukr, rýže, kávové náhražky, mouka a obilniny, pečivo, sušenky, suchary, koláče, jemné pečivo a cukrovinky, perníky, zmrzlina, med, kvasnice, prášky do pečiva, sůl, hořčice, ocet, chuťové omáčky a zálivky, kečupy, koření, čokoláda, dorty a žvýkačky, bonbóny, obilné vločky, müsli, listové těsto, těsta a těstoviny, nudle, špagety, popcorn, polotovary a hotová jídla (včetně mražených a chlazených) vyráběná z potravin uvedených v této třídě, mléčné, kakaové, kávové, čokoládové nápoje; (32) nealkoholické nápoje syčené i nesyčené, včetně nápojů minerálních, šumivých, iontových a energetických, sirupy, koncentráty a jiné přípravky pro přípravu nápojů, ovocné a zeleninové šťávy, mošty, ovocné nektary a nápoje z ovocných šťáv, stolní a minerální vody, diabetické a dietetické nápoje neléčebné, práškové nealkoholické nápoje, práškové přípravky a příchutě pro výrobu nealkoholických nápojů a likérů, obohacené vitamínové nápoje a koncentráty, nealkoholické aperitivy, dětské nealkoholické sekty, pivo; (33) alkoholické nápoje, zejména likéry, destiláty, lihoviny, vinné nápoje, vína včetně šumivých, perlivých a sektů, aperitivy, vína a likéry pro trávení, nízkoalkoholické míchané nápoje, bowle a jiné alkoholické nápoje obsahující ovoce; (35) zprostředkovatelská činnost v oblasti obchodu s výrobky uvedenými ve třídách 30, 32 a 33.

- (730) **PROFIT CENTRUM LIBEREC spol. s r. o.**, Partyzánská 444, Liberec 1, Česká republika
 (740) Ing. Soukup Petr, Patentová kancelář, Švédská 3, Olomouc

- (210) **O 164236**
 (220) 12.02.2001
 (320) 12.02.2001
 (511) 41
 (540)

SCANDO

- (510) (41) poradenská činnost v oblasti rozvoje osobnosti.

- (730) **UNIKLIMA s.r.o.**, Náměstí odboje 396/31, Kostelec nad Labem, Česká republika

- (210) **O 164240**
 (220) 12.02.2001
 (320) 12.02.2001
 (511) 9
 (540)

NUGENESIS

- (510) (9) počítačový software a programy používané pro sběr, třídění, analýzu a správu dat z analytických zařízení v oblastech chemie a farmacie.
 (730) **NuGenesis Technologies Corporation**, 1900 West Park Drive, Westborough, Spojené státy americké, Massachusetts
 (740) JUDr. Rott Vladimír, Rott, Růžička a Guttman, patentová, známková a právní kancelář, Nad Štolou 12, Praha 7

- (210) **O 164242**
 (220) 12.02.2001
 (320) 11.12.2000
 (511) 12
 (540)

TRANSIT CONNECT

- (510) (12) motorová pozemní vozidla a součástky a vybavení pro uvedené zboží v rámci této třídy.
 (730) **Ford Motor Company**, The American Road, Dearborn, Spojené státy americké, Michigan
 (740) JUDr. Traplová Jarmila, Advokátní a patentová kancelář Traplová, Hakr, Kubát, Přístavní 24, Praha 7

- (210) **O 164243**
 (220) 12.02.2001
 (320) 12.02.2001
 (511) 5
 (540)

AIRSTRIP

- (510) (5) adhezivní, lepicí, lepivé a přilnavé obvazy a pásy pro lékařské použití, náplasti, obinadla, bandáže, obvazy, obinadla, bandáže a obvazy pro ošetřování, lékařské a chirurgické obvazy, obvazy na rány, obvazy první pomoci, obvazová gáza, tkanina pro chirurgické použití a chirurgické plachetky, přípravné materiály pro obinadla, bandáže a obvazy.
 (730) **T J Smith & Nephew Limited**, 101 Hessle Road, Hull, Velká Británie
 (740) JUDr. Traplová Jarmila, Advokátní a patentová kancelář Traplová, Hakr, Kubát, Přístavní 24, Praha 7

- (210) **O 164244**
 (220) 12.02.2001
 (320) 12.02.2001
 (511) 32
 (540)

FRUITWORKS

- (510) (32) minerální a sodové vody a ostatní nealkoholické nápoje, ovocné nápoje a ovocné džusy, sirupy, koncentráty a jiné přípravky pro výrobu nápojů.
 (730) **PepsiCo., Inc.**, 700 Anderson Hill Road, Purchase, Spojené státy americké, New York
 (740) JUDr. Otakar Švorčík, Společná advokátní kancelář Všeček Zelený Švorčík Kalenský, Hálkova 2, Praha 2

- (210) **O 164255**
 (220) 12.02.2001
 (320) 12.02.2001
 (511) 3, 14, 25, 28, 32, 33

- (540) **Czechwell**
 (510) (3) kosmetika; (14) bižuterie; (25) oblečení; (28) hračky; (32) nealkoholické nápoje a pivo; (33) alkoholické nápoje všeho druhu.
 (730) **Vinduška Petr**, Liberecká 21, Česká Lípa, Česká republika

- (210) **O 164256**
 (220) 12.02.2001
 (320) 12.02.2001
 (511) 16, 35, 41, 42
 (540)



- (510) (16) tiskoviny periodické i neperiodické, fotografie, kalendáře, katalogy, letáky, výrobky z papíru; (35) propagace, inzerce, reklama; (41) vydavatelství a nakladatelství, módní přehlídky, agentura fotomodelek, zprostředkování služeb činnosti fotomodelek, organizování kulturních a společenských akcí; (42) módní návrhářství.
 (730) **Vydavatelstvo Živena a.s.**, Spojná 1, Bratislava, Slovenská republika
 (740) Ing. Vlasta Sedláčková, Patentová, známková, grafická kancelář, Ke Kateřinkám 1393, Praha 4

- (210) **O 164258**
 (220) 12.02.2001
 (320) 12.02.2001
 (511) 5, 39
 (540)

Sunar
 complex

- (510) (5) mléko sušené pro kojenec, potraviny pro batolata; (39) distribuční činnost.
 (590) Barevná
 (730) **H.J. HEINZ CR/SR a.s.**, Počernická 96, Praha 10, Česká republika

- (210) **O 164267**
 (220) 13.02.2001
 (320) 13.02.2001
 (511) 35
 (540)

inzerční
NOVINY
 karloVarska

- (510) (35) vydávání reklamních nebo náborových, propagačních a inzertních textů.
 (730) **Smítka Bohuslav**, Brožíkova 3, Karlovy Vary, Česká republika

- (210) **O 164272**

- (220) 13.02.2001
 (320) 13.02.2001
 (511) 29, 30
 (540)

KOSKA

- (510) (29) ovoce konzervované; (30) želé, ovocné čaje.
 (730) **ASENA s.r.o.**, Úvoz 1, Praha 1, Česká republika

- (210) **O 164273**
 (220) 13.02.2001
 (320) 13.02.2001
 (511) 30
 (540)

GOFRESH

- (510) (30) cukrovinky.
 (730) **ASENA s.r.o.**, Úvoz 1, Praha 1, Česká republika

- (210) **O 164276**
 (220) 13.02.2001
 (320) 13.02.2001
 (511) 9
 (540)

QuickImage

- (510) (9) počítačové programy, počítačový software.
 (730) **Quick Computer Servis s.r.o.**, Kolbenova 607/20, Praha 9, Česká republika

- (210) **O 164277**
 (220) 13.02.2001
 (320) 13.02.2001
 (511) 9
 (540)

QuickWare

- (510) (9) počítačové programy, počítačový software.
 (730) **Quick Computer Servis s.r.o.**, Kolbenova 607/20, Praha 9, Česká republika

- (210) **O 164280**
 (220) 13.02.2001
 (320) 13.02.2001
 (511) 32, 33, 42
 (540)

PRAGUE NOCTURNO

- (510) (32) pivo, nealkoholické nápoje všeho druhu; (33) alkoholické nápoje všeho druhu; (42) hostinská a restaurační činnost.
 (730) **Ing. Vojta Pavel**, Nedvězská 2229/14, Praha 10, Česká republika
 (740) Ing. Jupa Francis, patentový zástupce, Měchenická 4, Praha 4

- (210) **O 164283**
 (220) 13.02.2001
 (320) 27.09.2000
 (511) 9, 38, 42
 (540)

MOBILE@HOME

- (510) (9) telekomunikační zařízení, zařízení pro datovou komunikaci, základnové stanice, nahrané počítačové programy; (38) telekomunikační služby, poradenské služby v oblasti datové komunikace a telekomunikace; (42) počítačové programování, aktualizace počítačového softwaru, údržba počítačového softwaru, tvorba počítačového softwaru, analýzy počítačových systémů, poradenské služby a zákaznický servis v oblasti počítačového hardwaru, počítačového softwaru, datové komunikace a telekomunikace, poradenské a informační služby poskytované zájemcům nebo zákazníkům, týkající se využití hardwaru, softwaru, komunikačních a

telekomunikačních přístrojů, výběru těchto zařízení a komunikačních a telekomunikačních služeb, obnova počítačových dat.

- (730) **Telefonaktiebolaget L M Ericsson**, Stockholm, Švédsko
 (740) JUDr. Korejzová Zdeňka, KOREJZOVÁ & SPOL.
 Advokátní a patentová kancelář, Spálená 29, Praha 1

(210) **O 164295**

(220) 14.02.2001

(320) 14.02.2001

(511) 3, 5, 21, 30

(540)

TRAUMARIL

- (510) (3) přípravky pro bělení a jiné prací prostředky, přípravky pro čištění, leštění, odmašťování a broušení, mýdla, holicí mýdla, parfumerie, parfěmy, voňavky, vonné oleje, oleje do voňavek, oleje éterické, oleje pro kosmetické účely, toaletní přípravky, kosmetika, kosmetické přípravky, kosmetické tužky, koupelové soli, nikoliv pro medicínální účely, krémy na kůži, krémy na obličej, krémy pleťové, květinové parfěmy, lak na vlasy, lak na nehty, lepidla pro kosmetické účely, kolínská voda, levandulová voda, levandulový olej, líčidla, rtěnky, šampóny, ústní vody, nikoliv pro lékařské účely, vata pro kosmetické účely, koupelové pěny, pleťová voda pro kosmetické účely, pomády pro kosmetické účely, vlasové vody, kosmetické barvy, barviva na vlasy, barviva toaletní, přípravky pro odstraňování barvy, mléko pro toaletní účely, umělé nehty, umělé řasy, odlakovače, přípravky na odličování, přípravky na ondulaci, opalovací přípravky, bělicí a čistící přípravky na kůži, čistící mléko pro toaletní účely, čistící oleje, přípravky pro čištění umělého chrupu, lešticí přípravky pro umělý chrup, přípravky na bělení zubů, přípravky pro depilaci, dezodoranty pro osobní potřebu, přípravky na holení, zubní pasty; (5) výrobky (přípravky) farmaceutické, veterinářské a hygienické, hygienické potřeby pro lékařství a pro osobní hygienu, hygienické vložky, hygienické ubrousky, menstruační vložky, menstruační kalhotky, menstruační tampóny, vata pro lékařské účely, diabetické přípravky pro léčebné účely, potraviny, nápoje a jiné dietní výrobky pro účely léčebné, potraviny pro batolata a kojence, potraviny silící pro děti a nemocné, potraviny speciální pro nemocné a rekonvalescenty, výtažky bohaté na rostlinné bílkoviny pro výživu dětí a nemocných, výživné přípravky pro mikroorganismy, doplňky výživové pro lékařské účely, dezodoranty jiné než pro osobní hygienu, dezinfekční přípravky, koupelové soli, bahno pro koupele, balzámy pro lékařské účely, přípravky pro čištění vzduchu, léčivé přípravky do koupele, náplasti, leukoplast, obvazový materiál, chirurgická plátna, chirurgické roušky, obklady, octany pro farmaceutické účely, lepicí pásy pro lékařské účely, obinadla, materiály pro plombování zubů a pro zubní otisky, slitiny drahých kovů pro zubolékařské účely, léky proti bolestem zubů nebo hlavy, zubní brusné prostředky, výrobky pro hubnutí škodlivých zvířat a plevele, repelenty proti hmyzu, léky proti bodnutí hmyzu, zvěrolékařské přípravky, fungicidy, herbicidy, cigarety bez tabáku k léčebnému účelu, léčivé byliny a čaje, bylinné čaje, čaje astmatické, čaje odtučňovací, čaje projímací, fenykl pro lékařské účely, výrobky z pramenitých vod (ze zřídelných vod) (farm.), bonbóny proti kašli, čípky, kontaktní čočky, čistící přípravky pro kontaktní čočky, vitamínové přípravky, vitamínové nápoje, povzbuzující prostředky (farm.), vitamínové bonbóny, vitamín E koncentrovaný, léky proti kašli, tabletky pro farmaceutické účely, pastilky pro farmaceutické účely, chemicko-farmaceutické přípravky všeho druhu, antikoncepční přípravky, bílkovinné přípravky pro lékařské účely, léky tekuté,

živočišné uhlí pro farmaceutické účely, projímadla, lektvary, pročišťující přípravky, léky na hojení ran, léky posilující, léky proti horečkám, glukóza pro léčebné účely, mentol, oleje pro lékařské použití, přípravky na omrzliny, opiáty, drogy pro léčebné účely, narkotika, výrobky pro prevenci nebo ulehčení (utišení) nemoci, výrobky pro zmírňování bolesti, alkohol pro léčebné účely, hormony pro lékařské účely, lékařské přípravky pro hubnutí, sedativa, diagnostické přípravky pro léčebné účely, cukr pro lékařské účely, cukrovinky s léčivými přísadami, masti pro farmaceutické účely, mléko pro farmaceutické účely, mléko sušené pro kojence, žvýkačky pro lékařské účely; (21) ampule skleněné, dávkovače mýdla, dávkovače papírových ručníků, dávkovače toaletního papíru, dětské vaničky přenosné, holicí štětky, houby toaletní, mycí houby, hřebeny, hřebeny elektrické, pouzdra na hřebeny, irigátory vodní na čištění zubů a masáž dásní, zubní kartáčky, kartáčky zubní elektrické, kartáčky na nehty, kartáčky na obočí, krabičky na mýdlo, ohřivače neelektrické na kojenecké lahve, nočníky, zubní niť, kosmetické pomůcky, potřeby toaletní, pudrovátka, rozprašovače na parfěmy a voňavky, tampóny na čištění; (30) žvýkačky, ne pro lékařské účely, cukrovinky (např. ovocné želé, arašídové cukrovinky, tabletky apod.), zmrzlina, pečivo, chléb, zákusky, koláče, cukroví, dorty, kakao, výrobky z kaka, mouka a výrobky z obilnin, aromatické přípravky do potravin, bonbóny (např. mentolové, čokoládové, polévané, gumové, sladové nebo plněné likéry, karamely apod.), cukr, čaj, čokoláda, glukóza pro výživu, chuťové přísady, káva, led na osvěžení, med, melasa, muesli, suchary, oplatky, sušenky, droždí, prášky do těsta, sůl, hořčice, ocet, koření, nálevy k ochucení, nápoje připravované na základě kávy, kaka nebo čokolády.

- (730) **Naturprodukt CZ spol. s r.o.**, Mládežnická 9/1563, Havířov-Bludovice, Česká republika

(210) **O 164298**

(220) 14.02.2001

(320) 14.02.2001

(511) 9, 42

(540)

DiTrans

- (510) (9) software, informační systém pro řízení železniční vlečky; (42) poskytování software, vývoj a tvorba programového vybavení, projektování v oblasti informačních systémů, konzultační a poradenská činnost v oboru řízení dopravy.

- (730) **TransControl s.r.o.**, Smetanova 483, Litvínov, Česká republika

- (740) Doc. Ing. Špaček Jindřich, CSc., patentový zástupce, Svatopluka Čecha 106a, Brno

(210) **O 164299**

(220) 14.02.2001

(320) 14.02.2001

(511) 9, 37, 42

(540)



- (510) (9) elektrické měřicí přístroje, měřicí systémy, regulační technika a regulační prvky, elektronické přístroje a zařízení, telekomunikační přístroje a zařízení, telekomunikační technika, přístroje optické a signalizační, zařízení a přístroje pro záznam, převod a reprodukci zvuku nebo obrazu, nosiče zvukových a/nebo obrazových

záznamů, software, informační systémy pro řízení dopravy, programové vybavení počítačů, technické prostředky výpočetní techniky, jako přístroje pro zpracování informací, počítače, jejich části a příslušenství; (37) montáž, servis, opravy, údržba a revize elektrických zařízení, instalace, servis a opravy elektrických strojů a přístrojů, montáž, servis a opravy měřicí a regulační techniky, montáž, servis a opravy výrobků a zařízení spotřební elektroniky, montáž, servis a opravy telekomunikačních zařízení, montáž, servis, opravy a údržba technických prostředků výpočetní techniky, počítačových sítí, kancelářské a reprodukční elektroniky; (42) poskytování software, vývoj a tvorba programového vybavení, projektování v oblasti informačních systémů, vývoj a realizace výpočetních, komunikačních a informačních systémů, telekomunikačních přístrojů a zařízení, konzultační a poradenská činnost v oboru telekomunikací a informačních systémů, systémová integrace - projektování v oblasti informačních systémů.

(590) Barevná

(730) **TransControl s.r.o.**, Smetanova 483, Litvínov, Česká republika

(740) Doc.Ing. Špaček Jindřich, CSc., patentový zástupce, Svatopluka Čecha 106a, Brno

(210) **O 164306**

(220) 14.02.2001

(320) 14.02.2001

(511) 5

(540)

PRE-GOLD

(510) (5) struková lázeň (Teat dip.).

(730) **Alcide Corporation**, 8561 154th Avenue N.E., Redmond, Spojené státy americké, Washington

(740) Ing. Brodská Blanka, Josefy Faimonové 14, Brno

(210) **O 164307**

(220) 14.02.2001

(320) 14.02.2001

(511) 41, 42

(540)



(510) (41) vzdělávací činnost, jazykové odborné a rekvalifikační kurzy, semináře, ediční a publikační činnost; (42) oponentní, konzultační a odborná poradenská činnost v rámci uvedeného, spadající do této třídy.

(730) **Akademie J.A. Komenského**, Tržiště 20, Praha 1- Malá Strana, Česká republika(210) **O 164308**

(220) 14.02.2001

(320) 14.02.2001

(511) 25

(540)

Vbase

(510) (25) oděvy, obuv, kloboučnické zboží.

(730) **NEW GENERATION s.r.o.**, Volutova 18/2521, Praha 5, Česká republika

(740) Mgr. Vochalová Liliana, advokátka, Pod Zvonařkou 2240/8, Praha 2

(210) **O 164316**

(220) 14.02.2001

(320) 14.02.2001

(511) 6, 11, 17, 19, 42

(540)

TOPEX

(510) (6) kovové výrobky; (11) přístroje pro rozvod vody (pitné, užitkové, studené, teplé); (17) ohebné trubky nekovové, izolační materiály; (19) neohebné trubky nekovové pro stavebnictví, stavební materiály nekovové, přenosné konstrukce nekovové; (42) technická, konzultační, poradenská činnost v oblasti rozvodu vody a podlahové vytápění.

(730) **TIÚ - PLAST a.s.**, Ke Spolaně, Neratovice, Česká republika(210) **O 164333**

(220) 14.02.2001

(320) 14.02.2001

(511) 24, 35, 41

(540)



(510) (24) tkaniny a textilní výrobky; (35) propagační činnost, reklama; (41) soutěžní a zábavní činnost.

(730) **Pražské pivovary a.s.**, Nádražní 84, Praha 5, Česká republika

(740) JUDr. Traplová Jarmila, Advokátní a patentová kancelář Traplová, Hakr, Kubát, Přístavní 24, Praha 7

(210) **O 164334**

(220) 14.02.2001

(320) 14.02.2001

(511) 16, 24, 32, 35, 41

(540)



(510) (16) papírové nástěnné kalendáře, pивní tácky; (24) tkaniny a textilní výrobky; (32) pivo; (35) propagační činnost, reklama; (41) soutěžní a zábavní činnost.

(730) **Pražské pivovary a.s.**, Nádražní 84, Praha 5, Česká republika

(740) JUDr. Traplová Jarmila, Advokátní a patentová kancelář Traplová, Hakr, Kubát, Přístavní 24, Praha 7

(210) **O 164335**

(220) 14.02.2001

(320) 14.02.2001

(511) 16, 24, 28, 41

(540)

PIVORKY

(510) (16) papírové pивní tácky; (24) tkaniny a textilní výrobky; (28) společenské hry; (41) soutěžní a zábavní činnost.

- (730) **Pražské pivovary a.s.**, Nádražní 84, Praha 5, Česká republika
 (740) JUDr. Traplová Jarmila, Advokátní a patentová kancelář Traplová, Hakr, Kubát, Přístavní 24, Praha 7

- (210) **O 164336**
 (220) 14.02.2001
 (320) 14.02.2001
 (511) 24, 25, 26
 (540)

LEOPARD

- (510) (24) tkaniny s výjimkou tkanin zařazených do jiných tříd, pokrývky včetně cestovních pokrývek, ložní prádlo, textilní zboží nezařazené v jiných třídách; (25) oděvy, saka, kalhoty, svetry, košile, obleky, sukně, pláště, kostýmy, cvičební úbory, oděvní doplňky zahrnuté v této třídě, kravaty, motýlky, šály, rukavice, klobouky, čepice, ponožky, šle, spodní prádlo, kožešiny ozdobu oděvní, blůzy, barety, šátky, podkolenky, boty, turistické oděvy, pracovní oděvy, oděvy pro volný čas, zejména pro sport; (26) oděvní doplňky neobsahující drahé kovy, jako knoflíky, spony do kravat, opasková spínadla, pouzdra na jehly, na brože, na jehlice, na medaile nebo monogramy (značky na prádla), na náramky, na nárameníky, na náhrdelníky, na náušnice, na odznaky, na ozdoby textilních výrobků zejména klobouků a pod.
 (730) **UNTIMES s.r.o.**, Krameriova 338/5, Praha 4, Česká republika
 (740) Müller Václav, patentový zástupce, Filipova 2016, Praha 4

- (210) **O 164338**
 (220) 14.02.2001
 (320) 14.02.2001
 (511) 9, 37, 42
 (540)

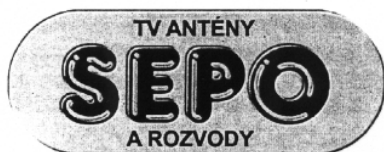

- (510) (9) součástky, příslušenství a náhradní díly televizních přijímačů, jako antény všeho druhu, zejména televizní antény, antény pro příjem rozhlasu, satelitní antény, zesilovače, tlumivky, kanálové měniče, odbočné krabice a odbočnice a rozbočovače, televizní napájecí zdroje, elektrické měniče, konektory a spojky elektrického vedení, kabely televizní, zejména koaxiální a propojovací, kabely elektrické, zásuvky a zástrčky, slučovače a přepínače elektrické, rozvody televizního signálu, tranzistory a tlumivky, spínače a spínací skříně, přístroje a nástroje navigační, fotografické, kinematografické, měřicí, optické, přístroje elektrické, nezařazené v jiných třídách jako např. televizory, přístroje pro bezdrátový přenos informací, zařízení pro záznam, přenos a reprodukci zvuku nebo obrazu, jako radia, radiomagnetofony, autoradia, autoreproduktory, televizory s teletextem i bez teletextu, sluchátka, přístroje a nástroje pro účely učební, elektrotermické nástroje a přístroje, jako žehličky klasické i napařovací apod., počítače a jejich součásti; (37) opravy, montáž a servisní služby televizních přístrojů a příslušenství k nim, zejména montáž televizních antén; (42) poradenství odborné, s výjimkou obchodního poradenství, zejména poradenství odborné se zaměřením na návrhy televizních antén.
 (730) **Šedivý Vladislav SEPO**, Merendní 1905, Nový Bydžov, Česká republika
 (740) Müller Václav, patentový zástupce, Filipova 2016, Praha 4

- (210) **O 164344**
 (220) 14.02.2001
 (320) 14.02.2001
 (511) 12, 13, 35, 42
 (540)

AVIASPEC

- (510) (12) pozemní vozidla všeho druhu, jejich součástí a příslušenství a náhradních dílů spadající do této třídy; (13) zbraně všeho druhu, zejména spojené s leteckou a pozemní technikou, jako děla, granáty, minomety, pistole, pušky, revolvery, rozbušky, rakety, střelivo, náboje; (35) poradenství v obchodní činnosti, včetně organizačního poradenství, obchodní činnost (pomoc při řízení), zejména při provádění zahraničního obchodu s vojenským materiálem, činnost reklamní a inzertní v souvislosti s výrobky, které jsou uvedeny v nárokových třídách, průzkum a analýzy trhů, marketing, zprostředkování obchodních záležitostí, zejména s leteckou technikou, činnost ekonomických a organizačních poradců, obstaravatelská činnost související zejména s užitím letecké techniky, informace obchodní nebo podnikatelské, včetně jejich poskytování on-line; (42) analýzy a programování pro počítače, vývoj a údržba počítačových programů, pronájem času na přístup do počítačových databází, poskytování počítačového software, aktualizace počítačového software, pronajímání času pro počítačová data, provozování počítačových center s přístupem do databází, odborné poradenství pro výše uvedené výrobky a služby, tvorba informačních systémů a specializovaných podnikových evidencí (vše v souvislosti s výrobky, které jsou uvedeny v nárokových třídách).
 (730) **AVIASPEC, s.r.o.**, Na hloubětínské vinici 353/1, Praha 9 - Hrdlořezy, Česká republika
 (740) Müller Václav, patentový zástupce, Filipova 2016, Praha 4

- (210) **O 164345**
 (220) 14.02.2001
 (320) 14.02.2001
 (511) 12, 13, 35, 42
 (540)



- (510) (12) pozemní vozidla všeho druhu, jejich součástí a příslušenství a náhradních dílů spadající do této třídy; (13) zbraně všeho druhu, zejména spojené s leteckou a pozemní technikou, jako děla, granáty, minomety, pistole, pušky, revolvery, rozbušky, rakety, střelivo, náboje; (35) poradenství v obchodní činnosti, včetně organizačního poradenství, obchodní činnost (pomoc při řízení), zejména při provádění zahraničního obchodu s vojenským materiálem, činnost reklamní a inzertní v souvislosti s výrobky, které jsou uvedeny v nárokových třídách, průzkum a analýzy trhů, marketing, zprostředkování obchodních záležitostí, zejména s leteckou technikou, činnost ekonomických a organizačních poradců, obstaravatelská činnost související zejména s užitím letecké techniky, informace obchodní nebo podnikatelské, včetně jejich poskytování on-line; (42) analýzy a programování pro počítače, vývoj a údržba počítačových programů, pronájem času na přístup do počítačových databází, poskytování počítačového software, aktualizace počítačového software, pronajímání času pro počítačová data, provozování počítačových center s přístupem do

databázi, odborné poradenství pro výše uvedené výrobky a služby, tvorba informačních systémů a specializovaných podnikových evidencí (vše v souvislosti s výrobky, které jsou uvedeny v nárokováných třídách).

- (730) AVIASPEC, s.r.o., Na hloubětínské vinici 353/1, Praha 9 - Hrdlořezy, Česká republika
 (740) Müller Václav, patentový zástupce, Filipova 2016, Praha 4

- (210) **O 164350**
 (220) 14.02.2001
 (320) 14.02.2001
 (511) 5, 10
 (540)

Poïse

- (510) (5) výrobky pro inkontinenty, včetně absorbujících vložek, chráničků a spodního prádla; (10) podložky do postele a prostředradla pro inkontinenty.
 (730) KIMBERLY-CLARK CORPORATION, 401 North Lake Street, Neenah, Spojené státy americké, Wisconsin
 (740) JUDr. Rott Vladimír, Rott, Růžička a Guttman, patentová, známková a právní kancelář, Nad Štolou 12, Praha 7

- (210) **O 164351**
 (220) 14.02.2001
 (320) 16.08.2000
 (511) 9, 42
 (540)

MARKETSET

- (510) (9) počítačový software; (42) poradenské služby v oblasti počítačů týkající se elektronického obchodu (e-obchod), poradenské služby v oblasti počítačů.
 (730) Commerce One, inc., 4440 Rosewood Drive, Pleasanton, Spojené státy americké, California
 (740) JUDr. Trojan Oldřich, Lovells, Slovanský dům, Na Příkopě 22, Praha 1

- (210) **O 164352**
 (220) 14.02.2001
 (320) 22.08.2000
 (511) 9, 42
 (540)

ENTERPRISEBUYER

- (510) (9) počítačový software; (42) poradenské služby v oblasti počítačů týkající se elektronického obchodu (e-obchod), poradenské služby v oblasti počítačů.
 (730) SAPMarkets, Inc., 3475 Deer Creek Road, Palo Alto, Spojené státy americké, California
 (740) JUDr. Trojan Oldřich, Lovells, Slovanský dům, Na Příkopě 22, Praha 1

- (210) **O 164353**
 (220) 14.02.2001
 (320) 14.02.2001
 (511) 39
 (540)



- (510) (39) osobní nepravdělná doprava.
 (730) Slávka Harazimová, Jaromírova 456/21, Praha 2, Česká republika
 (740) JUDr. Korejzová Zdeňka, KOREJZOVÁ & SPOL. Advokátní a patentová kancelář, Spálená 29, Praha 1

- (210) **O 164355**
 (220) 15.02.2001
 (320) 15.02.2001
 (511) 2, 9, 16
 (540)



- (510) (2) tiskařské barvy a tonery; (9) počítače a příslušenství k počítačům; (16) kancelářské potřeby a kancelářská technika.
 (730) MABO TRADE s.r.o., Masarykova 273, Buchlovice, Česká republika
 (740) Ing. Janoščík Jiří, Přílucká 4120, Zlín

- (210) **O 164357**
 (220) 15.02.2001
 (320) 15.02.2001
 (511) 24, 25, 26, 35, 40
 (540)



- (510) (24) bytový textil; (25) oděvy, obuv, kloboučnické zboží; (26) krajky, výšivky, stuhy, galanterie; (35) propagační činnost, reklama; (40) strojní, ruční vyšívání a související zprostředkovatelská a výrobní činnost.
 (730) Martin Průša, Chlumecká 347, Chlumecká, Česká republika

- (210) **O 164358**
 (220) 15.02.2001
 (320) 15.02.2001
 (511) 24, 25, 26, 35, 40
 (540)



- (510) (24) bytový textil; (25) oděvy, obuv, kloboučnické zboží; (26) krajky, výšivky, stuhy, galanterie; (35) propagační činnost, reklama; (40) strojní, ruční vyšívání a související zprostředkovatelská a výrobní činnost.
 (730) Martin Průša, Chlumecká 347, Chlumecká, Česká republika

- (210) **O 164359**
 (220) 15.02.2001
 (320) 15.02.2001
 (511) 29
 (540)

JOBsalám

- (510) (29) trvanlivé salámy.

- (730) **Vysočina, a. s.**, Hodge 1, Třešť, Česká republika
 (740) JUDr. Pánek Jiří, advokát, Advokátní společnost Pánek, Beránek, Melichar, v. o. s., Fritzo 2, Jihlava

- (210) **O 164360**
 (220) 15.02.2001
 (320) 15.02.2001
 (511) 35, 36, 37, 38, 39, 41, 42
 (540)

VB LEASING

- (510) (35) inzertní a reklamní činnost, poskytování pomoci při provozu obchodu, zprostředkování obchodních záležitostí, činnost organizačních a ekonomických poradců, vedení účetnictví, propagační publikace, marketing, obchodní a podnikatelský průzkum, vedení dražeb, pronájem reklamních ploch, pronájem kancelářských strojů a zařízení, propagačního materiálu, kancelářské techniky; (36) odkup a prodej pohledávek, koupě a prodej na splátky, nájem a pronájem nemovitostí, bytů a pozemků bez poskytování jiných než základních služeb spojených s pronájmem, leasingové služby s následným prodejem věcí, finanční leasing, poskytování informací o finančním trhu, zejména z oblasti ekonomiky, bankovníctví a pojišťovnictví, zprostředkování pojišťovacích služeb; (37) pronájem dílenských strojů, čistících strojů, strojů a přístrojů pro stavebnictví a zemní práce, pronájem zemědělských strojů, strojů pro těžbu dřeva, pronájem technologických zařízení pro průmysl a výrobu; (38) pronájem přístrojů pro přenos zpráv, pronájem zařízení pro přenos informací, pronájem telekomunikační techniky; (39) pronájem dopravní techniky a motorových vozidel, pronájem garáží, parkovišť a skladů, pronájem plavidel (člunů a lodí); (41) pronájem videorekordérů, rozhlasových a televizních přístrojů, kinematografických promítacích přístrojů a příslušenství; (42) pronájem prodejních automatů, elektrických přístrojů, kuchyňských strojů, domácích spotřebičů, nábytku, lékařských přístrojů a zařízení, potřeb pro zemědělský provoz, pronájem výpočetní, informační techniky, zařízení na automatické zpracování dat.

- (730) **VB Leasing CZ, spol.s r.o.**, Heršpická 5, Brno, Česká republika
 (740) Ing. Žák Vítězslav, Lidická 51, Brno

- (210) **O 164361**
 (220) 15.02.2001
 (320) 15.02.2001
 (511) 35, 36, 37, 38, 39, 41, 42
 (540)

VB LEASING

- (510) (35) inzertní a reklamní činnost, poskytování pomoci při provozu obchodu, zprostředkování obchodních záležitostí, činnost organizačních a ekonomických poradců, vedení účetnictví, propagační publikace, marketing, obchodní a podnikatelský průzkum, vedení dražeb, pronájem reklamních ploch, pronájem kancelářských strojů a zařízení, propagačního materiálu, kancelářské techniky; (36) odkup a prodej pohledávek, koupě a prodej na splátky, nájem a pronájem nemovitostí, bytů a pozemků bez poskytování jiných než základních služeb spojených s pronájmem, leasingové služby s následným prodejem věcí, finanční leasing, poskytování informací o finančním trhu, zejména z oblasti ekonomiky, bankovníctví a pojišťovnictví, zprostředkování pojišťovacích služeb; (37) pronájem dílenských strojů, čistících strojů, strojů a přístrojů pro stavebnictví a zemní práce, pronájem zemědělských strojů, strojů pro těžbu dřeva, pronájem

technologických zařízení pro průmysl a výrobu; (38) pronájem přístrojů pro přenos zpráv, pronájem zařízení pro přenos informací, pronájem telekomunikační techniky; (39) pronájem dopravní techniky a motorových vozidel, pronájem garáží, parkovišť a skladů, pronájem plavidel (člunů a lodí); (41) pronájem videorekordérů, rozhlasových a televizních přístrojů, kinematografických promítacích přístrojů a příslušenství; (42) pronájem prodejních automatů, elektrických přístrojů, kuchyňských strojů, domácích spotřebičů, nábytku, lékařských přístrojů a zařízení, potřeb pro zemědělský provoz, pronájem výpočetní, informační techniky, zařízení na automatické zpracování dat.

- (730) **VB Leasing CZ, spol.s r.o.**, Heršpická 5, Brno, Česká republika
 (740) Ing. Žák Vítězslav, Lidická 51, Brno

- (210) **O 164363**
 (220) 15.02.2001
 (320) 15.02.2001
 (511) 1, 5, 31
 (540)

EUROPELIN

- (510) (1) chemické výrobky pro zemědělství; (5) výrobky zvěrolékařské, dietetické výrobky pro zvířata k léčebným účelům, léčebné výrobky pro zlepšení kondice zvířat zejména na bázi vitaminů, minerálů a aminokyselin, léčebné dietetické přísady do krmiva pro zvířata, desinfekční prostředky pro hygienické účely, prostředky k hubení škůdců, antiparazitní, antiseptické a protiplísňové látky, léčebné přípravky podporující trávení, veškeré přípravky pro ochranu zvířat a rostlin spadající do třídy 5; (31) krmiva pro zvířata, dietetické výrobky pro zvířata, krmivo pro zlepšení zdravotní a fyzické kondice zvířat, dietetické přísady do krmiva pro zvířata, zemědělské výrobky a produkty neupravené pro konzumaci.

- (730) **DELACON Biotechnik ČR, spol. s r.o.**, Bohdíkova 7, Šumperk, Česká republika
 (740) RNDr. Halaxová Zdeňka, TETRAPAT, Univerzitní 7, Olomouc

- (210) **O 164364**
 (220) 15.02.2001
 (320) 15.02.2001
 (511) 1, 5, 31
 (540)

EUROTION

- (510) (1) chemické výrobky pro zemědělství; (5) výrobky zvěrolékařské, dietetické výrobky pro zvířata k léčebným účelům, léčebné výrobky pro zlepšení kondice zvířat zejména na bázi vitaminů, minerálů a aminokyselin, léčebné dietetické přísady do krmiva pro zvířata, desinfekční prostředky pro hygienické účely, prostředky k hubení škůdců, antiparazitní, antiseptické a protiplísňové látky, léčebné přípravky podporující trávení, veškeré přípravky pro ochranu zvířat a rostlin spadající do třídy 5; (31) krmiva pro zvířata, dietetické výrobky pro zvířata, krmivo pro zlepšení zdravotní a fyzické kondice zvířat, dietetické přísady do krmiva pro zvířata, zemědělské výrobky a produkty neupravené pro konzumaci.

- (730) **DELACON Biotechnik ČR, spol. s r.o.**, Bohdíkova 7, Šumperk, Česká republika
 (740) RNDr. Halaxová Zdeňka, TETRAPAT, Univerzitní 7, Olomouc

- (210) **O 164365**
 (220) 15.02.2001
 (320) 15.02.2001

(511) 1, 5, 31

(540)

EUROMOLD

(510) (1) chemické výrobky pro zemědělství; (5) výrobky zvěrolékařské, dietetické výrobky pro zvířata k léčebným účelům, léčebné výrobky pro zlepšení kondice zvířat zejména na bázi vitamínů, minerálů a aminokyselin, léčebné dietetické přísady do krmiva pro zvířata, desinfekční prostředky pro hygienické účely, prostředky k hubení škůdců, antiparazitní, antiseptické a protiplísňové látky, léčebné přípravky podporující trávení, veškeré přípravky pro ochranu zvířat a rostlin spadající do třídy 5; (31) krmiva pro zvířata, dietetické výrobky pro zvířata, krmivo pro zlepšení zdravotní a fyzické kondice zvířat, dietetické přísady do krmiva pro zvířata, zemědělské výrobky a produkty neupravené pro konzumaci.

(730) **DELACON Biotechnik ČR, spol. s r.o.**,
Bohdíkovská 7, Šumperk, Česká republika

(740) RNDr. Halaxová Zdeňka, TETRAPAT, Univerzitní 7,
Olomouc

(210) **O 164366**

(220) 15.02.2001

(320) 15.02.2001

(511) 1, 5, 31

(540)

EUROACID

(510) (1) chemické výrobky pro zemědělství; (5) výrobky zvěrolékařské, dietetické výrobky pro zvířata k léčebným účelům, léčebné výrobky pro zlepšení kondice zvířat zejména na bázi vitamínů, minerálů a aminokyselin, léčebné dietetické přísady do krmiva pro zvířata, desinfekční prostředky pro hygienické účely, prostředky k hubení škůdců, antiparazitní, antiseptické a protiplísňové látky, léčebné přípravky podporující trávení, veškeré přípravky pro ochranu zvířat a rostlin spadající do třídy 5; (31) krmiva pro zvířata, dietetické výrobky pro zvířata, krmivo pro zlepšení zdravotní a fyzické kondice zvířat, dietetické přísady do krmiva pro zvířata, zemědělské výrobky a produkty neupravené pro konzumaci.

(730) **DELACON Biotechnik ČR, spol. s r.o.**,
Bohdíkovská 7, Šumperk, Česká republika

(740) RNDr. Halaxová Zdeňka, TETRAPAT, Univerzitní 7,
Olomouc

(210) **O 164367**

(220) 15.02.2001

(320) 15.02.2001

(511) 1, 5, 31

(540)

MYCO-AD

(510) (1) chemické výrobky pro zemědělství; (5) výrobky zvěrolékařské, dietetické výrobky pro zvířata k léčebným účelům, léčebné výrobky pro zlepšení kondice zvířat zejména na bázi vitamínů, minerálů a aminokyselin, léčebné dietetické přísady do krmiva pro zvířata, desinfekční prostředky pro hygienické účely, prostředky k hubení škůdců, antiparazitní, antiseptické a protiplísňové látky, léčebné přípravky podporující trávení, veškeré přípravky pro ochranu zvířat a rostlin spadající do třídy 5; (31) krmiva pro zvířata, dietetické výrobky pro zvířata, krmivo pro zlepšení zdravotní a fyzické kondice zvířat, dietetické přísady do krmiva pro zvířata, zemědělské výrobky a produkty neupravené pro konzumaci.

(730) **DELACON Biotechnik ČR, spol. s r.o.**,
Bohdíkovská 7, Šumperk, Česká republika

(740) RNDr. Halaxová Zdeňka, TETRAPAT, Univerzitní 7,
Olomouc

(210) **O 164384**

(220) 15.02.2001

(320) 05.01.2001

(511) 9

(540)

ASCENTIAL

(510) (9) počítačové programy, zejména software pro skladování a integraci dat umožňující provozování a řízení elektronického obchodu přes globální počítačovou informační a komunikační síť a umožňující přenos dat mezi počítači.

(730) **Ascential Software, Inc.**, 4100 Bohannon Drive,
Menlo Park, Spojené státy americké, California

(740) JUDr. Karel Čermák, advokát, Národní třída 32, Praha 1

(210) **O 164385**

(220) 15.02.2001

(320) 15.02.2001

(511) 9, 35, 39, 42

(540)



(510) (9) zařízení a přístroje spotřební elektrotechniky a elektroniky, zejména výrobky profesionální ozvučovací techniky, rádia, televizory, videopřehrávače, videokamery, CD přehrávače, počítače, software počítačů, elektronické součástky, zejména polovodiče, pasivní elektronické součástky a elektromechanické součástky; (35) obstaravatelská a zprostředkovatelská činnost v oblasti obchodu, inzertní a reklamní činnost, marketing; (39) doprava, skladování a zásilková služba, zejména v oblasti elektronických součástek; (42) poradenská, konzultační a vývojová činnost v oblasti spotřební elektroniky a elektrotechniky.

(730) **Kraus Alan**, Na Hutích 10/755, Praha 6, Česká republika

(740) JUDr. Aleš Zábrš, advokát a patentový zástupce, Na Beránce 2, Praha 6

(210) **O 164386**

(220) 15.02.2001

(320) 15.02.2001

(511) 6, 19, 37

(540)

RANNDÁ

(510) (6) kovy, kovové stavební výrobky, zejména kovové konstrukce, kovová střešní krytina, zámečnické a klempířské stavební prvky; (19) stavební materiály nekovové, zejména obkladové materiály, stavební konstrukce, zdící materiály, panely všeho druhu, zejména lehké střešní panely; (37) stavební činnost, opravy a rekonstrukce staveb.

(730) **DART, spol. s r.o.**, K cihelně 158, Praha 9 - Satalice,
Česká republika

(740) JUDr. Aleš Zábrš, advokát a patentový zástupce, Na Beránce 2, Praha 6

(210) **O 164393**

(220) 16.02.2001

(320) 16.02.2001

(511) 6, 19, 37

(540)

PROTOM Strakonice, s.r.o.

- (510) (6) kovové stavební materiály, zejména nosníky ocelové, ocel plochá, trubky ocelové, dráty ocelové, svařované sítě ocelové, plechy ocelové, plechy pozinkované, plechy hliníkové, plechy měděné, pletivo pozinkované, litinové roury, litinové poklapy, kovové klempířské výrobky, zejména žlaby pozinkované, žlaby měděné, svodové roury pozinkované, svodové roury měděné, kovové zámečnické výrobky, zejména zárubně; (19) stavební materiály nekovové, stavební prvky ze dřeva, zejména prkna, hranoly, latě, stavební prvky z betonu, zejména cihly, tvárnice, překlady, desky, skruže, obrubníky, poklapy, dlažba, sloupy, střešní tašky, roury, stavební prvky z pálené hlíny, zejména cihly, tvárnice, střešní tašky, keramické překlady, keramické stropní desky, ostatní stavební prvky nekovové, zejména sádkartonové desky, kameninové roury, roury z PVC, dlažby nekovové, obklady nekovové, asfaltové pásy, dehtové nátěry, okna a dveře nekovové, ostatní stavební materiály nekovové, zejména písek kromě pisku slévarenského, cement pro stavebnictví, vápno pro stavebnictví, sádra pro stavebnictví, suché zdicí směsi, suché omítkové směsi; (37) stavebnictví, provádění staveb včetně jejich změn, udržovacích prací na nich a jejich odstraňování, stavby bytové, občanské, průmyslové, inženýrské, provádění stavebního dozoru.
- (730) **PROTOM Strakonice, s.r.o.**, Písecká 290, Strakonice, Česká republika

- (210) **O 164394**
 (220) 16.02.2001
 (320) 16.02.2001
 (511) 7, 9, 37, 42
 (540)

ELEKTRO  **ULDRICH**
 PROJEKCE REALIZACE

- (510) (7) elektromechanické přístroje pro domácnost určené k čištění - elektrické vysavače, čističe koberců, zařízení na leštění a broušení parket; (9) elektroinstalační materiál všeho druhu, elektrotermické nářadí a přístroje - žehličky, páječky, zařízení a aparatury pro záznam, přenos a reprodukci zvuku nebo/a obrazu - vše v rámci této třídy; (37) komplexní provádění vnitřních i venkovních elektroinstalací a rozvodů pro domácnost i průmysl, instalace, montáže, opravy a udržování osvětlovacích zařízení, tepelných, ventilačních, klimatizačních, chladicích a mrazicích zařízení, revize v oblasti elektro; (42) odborné poradenské služby v oblasti elektro v rámci této třídy.
- (590) Barevná
 (730) **Uldrich Ladislav**, Spojovací 36, Praha 3, Česká republika
 (740) Mgr. Jedlička Svatopluk, Národní dům na Vinohradech, nám. Míru 9, Praha 2

- (210) **O 164395**
 (220) 16.02.2001
 (320) 16.02.2001
 (511) 42

(540)



- (510) (42) služby spojené s opatřováním ubytování, nocleháren a stravování v hotelích a penzionech, služby spočívající v opatřování potravin a nápojů připravovaných ke konzumaci, zejména na služby restaurací, služby spočívající v organizaci cateringů, zejména opatřování potravin a nápojů připravovaných ke konzumaci v rámci cateringových služeb.
- (730) **Gastro Catering, spol. s r.o.**, Velké náměstí 39, Hradec Králové, Česká republika
 (740) JUDr. Jelínek Milan, Vrchlického 834, Hradec Králové

- (210) **O 164396**
 (220) 16.02.2001
 (320) 16.02.2001
 (511) 42
 (540)

GASTRO
CATERING



- (510) (42) služby spojené s opatřováním ubytování, nocleháren a stravování v hotelích a penzionech, služby spočívající v opatřování potravin a nápojů připravovaných ke konzumaci, zejména na služby restaurací, služby spočívající v organizaci cateringů, zejména opatřování potravin a nápojů připravovaných ke konzumaci v rámci cateringových služeb.
- (590) Barevná
 (730) **Gastro Catering, spol. s r.o.**, Velké náměstí 39, Hradec Králové, Česká republika
 (740) JUDr. Jelínek Milan, Vrchlického 834, Hradec Králové

- (210) **O 164397**
 (220) 16.02.2001
 (320) 16.02.2001
 (511) 42
 (540)

RESTAURANT
U RADNICE



- (510) (42) služby spojené s opatřováním ubytování, nocleháren a stravování v hotelích a penzionech, služby spočívající v opatřování potravin a nápojů připravovaných ke konzumaci, zejména na služby restaurací, služby spočívající v organizaci cateringů, zejména opatřování potravin a nápojů připravovaných ke konzumaci v rámci cateringových služeb.
- (730) **Gastro Catering, spol. s r.o.**, Velké náměstí 39, Hradec Králové, Česká republika
 (740) JUDr. Jelínek Milan, Vrchlického 834, Hradec Králové

(210) **O 164398**
 (220) 16.02.2001
 (320) 16.02.2001
 (511) 42
 (540)

**RESTAURANT
 U RADNICE**



(510) (42) služby spojené s opatřováním ubytování, nocleháren a stravování v hotelích a penzionech, služby spočívající v opatřování potravin a nápojů připravovaných ke konzumaci, zejména na služby restaurací, služby spočívající v organizaci cateringů, zejména opatřování potravin a nápojů připravovaných ke konzumaci v rámci cateringových služeb.
 (590) Barevná
 (730) **Gastro Catering, spol. s r.o.**, Velké náměstí 39, Hradec Králové, Česká republika
 (740) JUDr. Jelínek Milan, Vrchlického 834, Hradec Králové

(210) **O 164402**
 (220) 16.02.2001
 (320) 16.02.2001
 (511) 28, 37
 (540)



(510) (28) modely železnic; (37) opravy a instalace v oblasti elektro.
 (590) Barevná
 (730) **Dvořáček František**, 5. května 245, Pečky, Česká republika

(210) **O 164416**
 (220) 16.02.2001
 (320) 16.02.2001
 (511) 37
 (540)



MIBAG sanace spol. s r.o.

(510) (37) sanace škod způsobených požárem a vodou, hydroizolace proti zemi vlhkosti, provádění staveb, jejich změn a odstraňování.
 (590) Barevná
 (730) **MIBAG sanace spol. s r.o.**, Na Radosti 402, Praha 5 - Zličín, Česká republika
 (740) Patentservis Praha a.s., Jivenská 1273/1, Praha 4

(210) **O 164426**
 (220) 16.02.2001

(320) 16.02.2001
 (511) 5
 (540)

CAMPATH

(510) (5) léčebná protilátka k použití jako antilymfotický prostředek.
 (730) **Millennium & Ilex Partners, L.P.**, 75 Sidney Street, Cambridge, Spojené státy americké, Massachusetts
 (740) JUDr. Trojan Oldřich, Lovells, Slovanský dům, Na Příkopě 22, Praha 1

(210) **O 164427**
 (220) 16.02.2001
 (320) 16.02.2001
 (511) 3, 21, 26, 42
 (540)

BUMBLE AND BUMBLE

(510) (3) přípravky pro bělení a jiné prací prostředky, přípravky pro čištění, leštění, odmašťování a broušení, mýdla, parfumerie, vonné oleje a voňavky, vlasové vody (lotions) a přípravky pro péči o vlasy, kosmetika, toaletní potřeby, zubní pasty; (21) kartáče a hřebeny na vlasy, kosmetické kartáče a hřebeny, kartáčky a hřebínky na obočí, pudřenky; (26) všechny typy doplňků do vlasů, t.j. pásky, spony, mašle, přezky, klipsy, natáčky, ozdobné jehlice, spony na copy, vlasové přičesky a pramínky vlasů, paruky; (42) služby salónů pro péči o vlasy, krásu, pleť a služby solárií.
 (730) **Bumble and Bumble, LLC**, 146 East 56th Street, New York, Spojené státy americké, New York
 (740) JUDr. Matějka Jan, Advokátní a patentová kancelář Čermák, Hořejš, Myslíl, Národní 32, Praha 1

(210) **O 164428**
 (220) 16.02.2001
 (320) 16.02.2001
 (511) 18
 (540)

ANVIL

(510) (18) kůže, imitace kůže, výrobky z těchto materiálů, které nejsou zahrnuty do jiných tříd, kůže za zvířat, kufry, deštníky, slunečníky a hole, biče a sedlářské výrobky.
 (730) **Anvil Knitwear, Inc.**, 228 East 45th Street, New York, Spojené státy americké, New York
 (740) JUDr. Karel Čermák, advokát, Národní třída 32, Praha 1

(210) **O 164429**
 (220) 16.02.2001
 (320) 16.02.2001
 (511) 18
 (540)

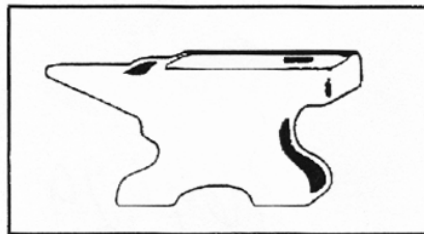

(510) (18) kůže, imitace kůže, výrobky z těchto materiálů, které nejsou zahrnuty do jiných tříd, kůže za zvířat, kufry, deštníky, slunečníky a hole, biče a sedlářské výrobky.
 (730) **Anvil Knitwear, Inc.**, 228 East 45th Street, New York, Spojené státy americké, New York
 (740) JUDr. Karel Čermák, advokát, Národní třída 32, Praha 1

(210) **O 164433**
 (220) 16.02.2001

(320) 16.02.2001
(511) 29, 30
(540)



(554) Prostorová
(510) (29) maso, ryby, drůbež a zvěřina, masové výtažky, ovoce a zelenina konzervované, sušené a zavařené, želé, džemy, kompoty, vejce, mléko a mléčné výrobky, jedlé oleje a tuky; (30) káva, čaj, kakao, cukr, rýže, tapioka, ságo, kávové náhražky, mouka a přípravky z obilnin, chléb, pečivo, cukrovinky, zmrzlina, med, sirup melasový, droždí, prášky do těsta, kořice, ocet, koření, málevy (k ochucení), led pro osvěžení.
(590) Barevná
(730) UNILEVER N.V., Weena 455, Rotterdam, Holandsko
(740) Mgr. Petra S. de Brantes, KOREJZOVÁ & SPOL. Advokátní a patentová kancelář, Spálená 29, Praha 1

(210) **O 164436**
(220) 16.02.2001
(320) 16.02.2001
(511) 18, 25, 28
(540)

THANE

(510) (18) kůže, imitace kůže, výrobky z těchto materiálů, které nejsou zahrnuty do jiných tříd, kufrы a zavazadla, deštníky, slunečníky a hole; (25) oděvy, obuv, kloboučnické zboží; (25) hry, hračky, potřeby pro gymnastiku a sport.
(730) **NEJ MODE s.r.o.**, Emy Destinové 42, České Budějovice, Česká republika

(210) **O 164447**
(220) 16.02.2001
(320) 16.02.2001
(511) 36, 41, 42
(540)

HOTEL GRAND ČESKÉ BUDĚJOVICE

(510) (36) pojištění, služby finanční, služby peněžní, služby nemovitostní; (41) výchova, vzdělávání, zábava, sportovní a kulturní aktivity; (42) restaurace, dočasné ubytování.
(730) **CTS INVEST s. r. o.**, Dr. Stejskala 15, České Budějovice, Česká republika

(210) **O 164448**
(220) 16.02.2001
(320) 16.02.2001
(511) 29
(540)

ADELA

(510) (29) maso, ryby, drůbež a zvěřina, masové výtažky, ovoce a zelenina konzervované, sušené a zavařené, želé, džemy, kompoty, vejce, mléko a mléčné výrobky, jedlé oleje a tuky.
(730) **Raisio Yhtymä Oyj**, Raisionkaari 55, Raisio, Finsko
(740) JUDr. Rott Vladimír, Rott, Růžička a Guttman, patentová, známková a právní kancelář, Nad Štolou 12, Praha 7

(210) **O 164449**
(220) 16.02.2001

(320) 16.02.2001
(511) 29
(540)

DARIA

(510) (29) maso, ryby, drůbež a zvěřina, masové výtažky, ovoce a zelenina konzervované, sušené a zavařené, želé, džemy, kompoty, vejce, mléko a mléčné výrobky, jedlé oleje a tuky.
(730) **Raisio Yhtymä Oyj**, Raisionkaari 55, Raisio, Finsko
(740) JUDr. Rott Vladimír, Rott, Růžička a Guttman, patentová, známková a právní kancelář, Nad Štolou 12, Praha 7

(210) **O 164453**
(220) 16.02.2001
(320) 16.02.2001
(511) 9, 16, 35, 41, 42
(540)



(510) (9) gramofonové desky, kazety, videokazety, kompaktní disky a jiné audio a audiovizuální nosiče; (16) polygrafické výrobky všeho druhu; (35) reklamní a inzertní činnost, obchodní služby, včetně zprostředkovatelské obchodní činnosti; (41) nakladatelská a vydavatelská činnost v oblasti polygrafie a audiovizuální techniky, agenturní činnost v oblasti kultury; (42) zprostředkování převodu práv autorů a výkonných umělců.
(730) **Vladimír Kočandrlé**, Lumírova 21, Praha 2, Česká republika

(210) **O 164457**
(220) 19.02.2001
(320) 19.02.2001
(511) 22, 35, 41
(540)

PIVNÍ VÝCVIKOVÝ TÁBOR

(510) (22) stany; (35) propagační činnost, reklama; (41) soutěžní a zábavní činnost.
(730) **Pražské pivovary a.s.**, Nádražní 84, Praha 5, Česká republika
(740) JUDr. Traplová Jarmila, Advokátní a patentová kancelář Traplová, Hakr, Kubát, Přístavní 24, Praha 7

(210) **O 164459**
(220) 19.02.2001
(320) 19.02.2001
(511) 9, 10, 11, 37
(540)



(510) (9) přístroje a nástroje vědecké, optické, přístroje elektrické pro lékařské použití, přístroje pro vážení, měření, signalizaci, kontrolu, záchranu, přístroje pro záznam, převod, reprodukci zvuku nebo obrazu, přístroje pro zpracování informací; (10) lékařské přístroje, nástroje

a potřeby; (11) přístroje pro osvětlení, topení, výrobu páry, přístroje chladicí, pro ventilaci; (37) opravy a údržba všech výše uvedených výrobků tříd 9, 10, 11.

(590) Barevná

(730) **Ing. Joukl Jaromír**, Petra Jilemnického 197, Hradec Králové, Česká republika

(210) **O 164484**

(220) 19.02.2001

(320) 19.02.2001

(511) 24, 25, 26

(540)

CLAPS

(510) (24) etikety na prádlo a oděvy; (25) oděvy všeho druhu, včetně sportovních, jeansových, spodní prádlo, obuv, pokrývky hlavy, koupací oděvy; (26) knoflíky a zipy.

(730) **Hornát Pavel**, Danielova 258, Praha 9, Česká republika

(210) **O 164485**

(220) 19.02.2001

(320) 19.02.2001

(511) 24, 25, 26

(540)

EKIM

(510) (24) etikety na prádlo a oděvy; (25) oděvy všeho druhu, včetně sportovních, jeansových, spodní prádlo, obuv, pokrývky hlavy, koupací oděvy; (26) knoflíky a zipy.

(730) **Hornát Pavel**, Danielova 258, Praha 9, Česká republika

(210) **O 164486**

(220) 19.02.2001

(320) 19.02.2001

(511) 24, 25, 26

(540)

KIKIRIKI

(510) (24) etikety na prádlo a oděvy; (25) oděvy všeho druhu, včetně sportovních, jeansových, spodní prádlo, obuv, pokrývky hlavy, koupací oděvy; (26) knoflíky a zipy.

(730) **Hornát Pavel**, Danielova 258, Praha 9, Česká republika

(210) **O 164487**

(220) 19.02.2001

(320) 19.02.2001

(511) 24, 25, 26

(540)

BELLE ROBE

(510) (24) etikety na prádlo a oděvy; (25) oděvy všeho druhu, včetně sportovních, jeansových, spodní prádlo, obuv, pokrývky hlavy, koupací oděvy; (26) knoflíky a zipy.

(730) **Hornát Pavel**, Danielova 258, Praha 9, Česká republika

(210) **O 164488**

(220) 19.02.2001

(320) 19.02.2001

(511) 24, 25, 26

(540)

ZAPP

(510) (24) etikety na prádlo a oděvy; (25) oděvy všeho druhu, včetně sportovních, jeansových, spodní prádlo, obuv, pokrývky hlavy, koupací oděvy; (26) knoflíky a zipy.

(730) **Hornát Pavel**, Danielova 258, Praha 9, Česká republika

(210) **O 164489**

(220) 19.02.2001

(320) 19.02.2001

(511) 24, 25, 26

(540)

ICON

(510) (24) etikety na prádlo a oděvy; (25) oděvy všeho druhu, včetně sportovních, jeansových, spodní prádlo, obuv, pokrývky hlavy, koupací oděvy; (26) knoflíky a zipy.

(730) **Hornát Pavel**, Danielova 258, Praha 9, Česká republika

(210) **O 164490**

(220) 19.02.2001

(320) 19.02.2001

(511) 24, 25, 26

(540)

ULTIMOD

(510) (24) etikety na prádlo a oděvy; (25) oděvy všeho druhu, včetně sportovních, jeansových, spodní prádlo, obuv, pokrývky hlavy, koupací oděvy; (26) knoflíky a zipy.

(730) **Hornát Pavel**, Danielova 258, Praha 9, Česká republika

(210) **O 164493**

(220) 19.02.2001

(320) 19.02.2001

(511) 24, 25, 26

(540)

PRETTY GIRL

(510) (24) etikety na prádlo a oděvy; (25) oděvy všeho druhu, včetně sportovních, jeansových, spodní prádlo, obuv, pokrývky hlavy, koupací oděvy; (26) knoflíky a zipy.

(730) **Hornát Pavel**, Danielova 258, Praha 9, Česká republika

(210) **O 164494**

(220) 19.02.2001

(320) 19.02.2001

(511) 24, 25, 26

(540)

CALORE

(510) (24) etikety na prádlo a oděvy; (25) oděvy všeho druhu, včetně sportovních, jeansových, spodní prádlo, obuv, pokrývky hlavy, koupací oděvy; (26) knoflíky a zipy.

(730) **Hornát Pavel**, Danielova 258, Praha 9, Česká republika

(210) **O 164495**

(220) 19.02.2001

(320) 19.02.2001

(511) 24, 25, 26

(540)

ARTISTIC

(510) (24) etikety na prádlo a oděvy; (25) oděvy všeho druhu, včetně sportovních, jeansových, spodní prádlo, obuv, pokrývky hlavy, koupací oděvy; (26) knoflíky a zipy.

(730) **Hornát Pavel**, Danielova 258, Praha 9, Česká republika

(210) **O 164501**

(220) 20.02.2001

(320) 20.02.2001

(511) 37, 39

(540)



(510) (37) oprava motorových vozidel; (39) silniční motorová doprava osobní, taxislužba, cestovní kancelář v oblasti dopravy.

(590) Barevná

(730) **ORLOBUS a.s.**, Náchodská 485, Nové Město nad Metují, Česká republika

(210) **O 164503**

(220) 20.02.2001

(320) 20.02.2001

(511) 2, 6, 19, 37

(540)

IMPLICCO

(510) (2) barvy, nátěry, laky; (6) obecné kovy a výrobky z nich; (19) stavební materiály nekovové; (37) provádění staveb včetně jejich změn, udržovacích prací na nich a jejich odstraňování.

(730) **Vondřejc Martin**, Janského 2249, Praha 5, Česká republika

(210) **O 164509**

(220) 20.02.2001

(320) 20.02.2001

(511) 6, 11, 19, 37, 42

(540)



(510) (6) stavební materiály kovové, kovové bazény, kovové konstrukce pro zastřešení bazénů, kovové stavební konstrukce, čekárny, světlíky, přístřešky, zástěny, klempířské a zámečnické výrobky; (11) zařízení pro rozvod vody, sprchy, zahradní sprchy, vodovodní baterie; (19) stavební materiály nekovové, skleněné a polykarbonátové desky a výplně konstrukcí přístřešků, čekáren, světlíků, zastřešení bazénů apod.; (37) montáž, instalace a opravy výše uvedených výrobků, sklenářství, klempířské práce, zámečnické práce; (42) projekční práce, konstruktérské práce, technické zprávy a výpočty, design.

(730) **Janeš František**, Roudné 177, České Budějovice, Česká republika

(740) Ing. Sedlák Jiří, Husova 16, České Budějovice

(210) **O 164510**

(220) 20.02.2001

(320) 20.02.2001

(511) 6, 19, 37

(540)



(510) (6) zámečnické a klempířské kovové výrobky; (19) stavební materiály nekovové, střešní krytiny; (37) tesařské, klempířské a pokrývačské práce.

(730) **STŘECHA KOMPLET II s.r.o.**, Novohradská 1, České Budějovice, Česká republika

(740) Ing. Sedlák Jiří, Husova 16, České Budějovice

(210) **O 164512**

(220) 20.02.2001

(320) 20.02.2001

(511) 41

(540)



(510) (41) zábava, sportovní a kulturní aktivity.

(730) **Město Bílina**, Břežánská 50/1, Bílina, Česká republika

(210) **O 164529**

(220) 20.02.2001

(320) 20.02.2001

(511) 6, 7, 11

(540)

FUJIKOKI

(510) (6) kovové ventily, kovové ventily pro drenážní roury, kovové ventily pro vodovodní potrubí; (7) ventily (části strojů), ventily zpětné (části strojů), výtlačné ventily (části strojů), odvodňovací čerpadla, odvodušňovací ventily, hydraulická čerpadla, hydraulické ventily, hydraulické regulační ventily, barometrické tlakové regulační ventily, kondenzátory vzduchové, vzduchové chladiče, čerpadla na stlačený vzduch; (11) uzavírací ventily pro klimatizaci, jednosměrné ventily pro klimatizaci, elektronické expanzní ventily pro klimatizaci, tepelné expanzní ventily pro klimatizaci vozidel, tepelné expanzní ventily pro mrazení a chlazení, klimatizační přístroje, klimatizační zařízení, mrazicí zařízení, ledničky, mrazicí komory, chladičí přístroje a zařízení, řídicí jednotky pro chladičí přístroje a zařízení, mrazničky, chladičí zařízení na chlazení kapalin, stroje a zařízení na výrobu ledu, chladičenské stroje.

(730) **Fujikoki Corporation**, No.17-24, Todoroki 7-chome, Setagaya-ku, Tokyo, Japonsko

(740) JUDr. Korejzová Zdeňka, **KOREJZOVÁ & SPOL.**
Advokátní a patentová kancelář, Spálená 29, Praha 1

(210) **O 164530**

(220) 20.02.2001

(320) 25.08.2000

(511) 9

(540)

UniCollar

(510) (9) protipožární manžety na trubky a potrubí, manžety s intumescentním nátěrem zabráňující šíření požáru, protipožární zařízení určené pro budovy.

(730) **Promat Fireguard Pty Ltd**, 10 Rosslyn Street, Mile End, Austrálie

(740) JUDr. Trojan Oldřich, Lovells, Slovanský dům, Na Příkopě 22, Praha 1

(210) **O 164531**
 (220) 20.02.2001
 (320) 20.02.2001
 (511) 30
 (540)

ROCK CAFÉ

(510) (30) káva, čaj, kakao, cukr, rýže, tapioka, ságo, kávové náhražky, mouka a přípravky z obilnin, chléb, pečivo, cukrovinky, zmrzlina, med, sirup melasový, droždí, prášky do těsta, sůl, hořčice, ocet, nálevy (k ochucení), koření, led pro osvěžení.
 (730) **PULP FICTION, spol. s r.o.**, Římská 26, Praha 2, Česká republika

(210) **O 164532**
 (220) 20.02.2001
 (320) 30.08.2000
 (511) 35
 (540)

ALTICOR

(510) (35) inzertní, propagační služby a služby public relations, marketingové a reklamní služby, pořádání a vedení veletrhů v oblasti spotřebitelského zboží a služeb, programy udělování cen, služby na podporu obchodu a plánování, služby obchodních akvizicí a konzultační služby v oblasti slučování společností, služby obchodního řízení a poradenství, služby obchodních informací a průzkumu, služby zapojení do obchodních sítí, služby pomáhající vedení obchodních a průmyslových firem, sjezdové služby, zejména uspořádání sjezdů a poskytování vybavení pro sjezdy, schůze a/nebo výstavy, služby reklamních prodejů zboží a předvádění zboží, služby propagující zboží a služby jiných firem vytvářením marketingových materiálů a inzercí, služby pro sdružení, zejména propagace zájmů nezávislých majitelů podniků.
 (730) **ALTICOR INC.**, 7575 Fulton Street, East, Ada, Spojené státy americké, Michigan
 (740) JUDr. Petr Kalenský, Společná advokátní kancelář Všetečka Zelený Švorčík Kalenský a Partneři, Hálkova 2, Praha 2

(210) **O 164537**
 (220) 20.02.2001
 (320) 20.02.2001
 (511) 2
 (540)

PROLUX

(510) (2) barvy, nátěry, laky a lazury, mořidla.
 (730) **HORNBACH Baumarkt CS spol. s r.o.**, Chlumecká 2398, Praha 9, Česká republika
 (740) JUDr. Rott Vladimír, Rott, Růžička a Guttman, patentová, známková a právní kancelář, Nad Štolou 12, Praha 7

(210) **O 164549**
 (220) 21.02.2001
 (320) 21.02.2001
 (511) 35, 41, 42
 (540)

PARALÉKÁRNA

(510) (35) propagační činnost, reklama; (41) vzdělávání, výchova; (42) péče léčebná, hygienická a kosmetická.
 (730) **Dr. STANĚK spol.s r.o.**, Nad Schody 271, Praha 5 - Řeporyje, Česká republika

(210) **O 164550**
 (220) 21.02.2001
 (320) 21.02.2001
 (511) 3, 5, 35

(540)

L U X O R

(510) (3) prací prostředky, přípravky k čištění, leštění, odmašťování a broušení, mýdlo; (5) výrobky farmaceutické, veterinářské a zdravotnické, desinfekční přípravky, prostředky proti parazitům; (35) inzertní a reklamní činnost a poskytování pomoci při provozu obchodu.
 (730) **MORAPRIM, s.r.o.**, Uherskobrodská 788, Luhačovice, Česká republika
 (740) Ing. Kepáková Jana, patentová zástupkyně, Na chobotě 1343, Praha 6 - Řepy

(210) **O 164551**
 (220) 21.02.2001
 (320) 21.02.2001
 (511) 5, 16
 (540)

ULTRASEK

(510) (5) hygienické plenky, dámské menstruační vložky a tampóny; (16) plenky z papíru a buničiny, toaletní papír, papírové kapesníky, kuchyňské papírové role (utěrky).
 (730) **SONOMA, S.A.**, Estébanez Calderón, 5, Madrid, Španělsko
 (740) Patentservis Praha a.s., Jivenská 1273/1, Praha 4

(210) **O 164552**
 (220) 21.02.2001
 (320) 21.02.2001
 (511) 3, 10, 18, 21, 24, 25, 28
 (540)



(510) (3) mýdla, kosmetické prostředky; (10) masážní a hygienické pomůcky, zejména žínky, pasy z materiálu LOFFAH; (18) kufrы, tašky, batohy; (21) houby; (24) žínky; (25) oděvy z textilu a kůže - zejména bundy, kalhoty, vesty, kabáty, saka, mikiny, teplákové soupravy, spodní prádlo, trička, nátělníky, ponožky, rukavice, legíny, svetry, oteplováky, šály, šátky, čepice, pyžama, noční košile, košile, halenky, obuv všeho druhu, opasky z kůže a imitace; (28) hračky.
 (730) **DFA s.r.o.**, U Stavoservisu 1, Praha 10, Česká republika
 (740) Patentservis Praha a.s., Jivenská 1273/1, Praha 4

(210) **O 164553**
 (220) 21.02.2001
 (320) 21.02.2001
 (511) 39, 42
 (540)



- (510) (39) cestovní kancelář - organizování cest; (42) opatřování ubytování, nocleháren a stravování v hotelích, penzionech, turistických táborech (camping), hostelech a turistických ubytovnách.
 (590) Barevná
 (730) **Vacková Lenka**, Lodecká č. or. 3, čp. p. 1184, Praha 1, Česká republika
 (740) JUDr. Jirková Ivana, Jungmannova 24, Praha 1

- (210) **O 164579**
 (220) 21.02.2001
 (320) 21.02.2001
 (511) 5
 (540)

Maister

- (510) (5) herbicidy.
 (730) **Aventis CropScience SA**, 55 Avenue René Cassin, Lyon, Francie
 (740) JUDr. Matějka Jan, Advokátní a patentová kancelář Čermák, Hořejš, Myslíl, Národní 32, Praha 1

- (210) **O 164635**
 (220) 22.02.2001
 (320) 22.02.2001
 (511) 29, 39, 42
 (540)



- (510) (29) maso a výrobky z masa vepřového, hovězího, drůbežího, ryb a zvěřiny, ostatní maso a výrobky z něj, uzenářské výrobky, jedlé oleje a tuky, konzervované potraviny; (39) silniční motorová doprava, uskladňování zboží, balení zboží; (42) poskytování služeb veřejného stravování.
 (730) **Vysočina, a.s.**, Hodice 1, Třešť, Česká republika
 (740) JUDr. Pánek Jiří, advokát, Advokátní společnost Pánek, Beránek, Melichar, v. o. s., Fritzoza 2, Jihlava

- (210) **O 164636**
 (220) 22.02.2001
 (320) 22.02.2001
 (511) 29, 39, 42
 (540)



- (510) (29) maso a výrobky z masa vepřového, hovězího, drůbežího, ryb a zvěřiny, ostatní maso a výrobky z něj, uzenářské výrobky, jedlé oleje a tuky, konzervované potraviny; (39) silniční motorová doprava, uskladňování zboží, balení zboží; (42) poskytování služeb veřejného stravování.
 (590) Barevná
 (730) **Vysočina, a.s.**, Hodice 1, Třešť, Česká republika
 (740) JUDr. Pánek Jiří, advokát, Advokátní společnost Pánek, Beránek, Melichar, v. o. s., Fritzoza 2, Jihlava

- (210) **O 164647**
 (220) 22.02.2001

- (320) 22.02.2001
 (511) 29, 30, 35, 40
 (540)

PHOBOS

- (510) (29) ořechy a oříšky zpracované, ovoce a zelenina konzervované, sušené, kandované a zavařené, zpražené ovoce a dřeně, marmelády a džemy, šťávy a rostlinné výtažky do potravin, potravinářské doplňky a výživné extrakty používané pro výživu nebo jako její přísada, zahrnuté ve tř. 29, mléko a mléčné výrobky; (30) pekařské, pečivářské a cukrářské výrobky, zejména jemné pečivo všeho druhu, včetně jejich polotovarů a těsta, například zákusky, dorty, sladké a slané pečivo, sušenky, keksy, vafle, oplatky a suchary, čokoláda a čokoládové výrobky, například bonbóny, pralinky, želé, káva, čaj, cukr, med, mouka, kukuřičné a luštěninové výrobky a polotovary, včetně jejich směsí, cereální a sójové výrobky a polotovary přírodní, aromatizované, potahované a/nebo směsné, včetně extrudovaných, müsli, koření a aromatické přípravky do potravin, včetně potravinářských příchutí všeho druhu s výjimkou esencí a potravinářských olejů, pudinky, mražené pochutiny a zmrzlinové poháry všeho druhu, žvýkačky; (35) zprostředkování prodeje a nákupu výrobků a služeb v oboru potravinářských výrobků, inzertní a propagační činnost, včetně vydávání reklamních a náborových textů, organizování propagačních a/nebo komerčních výstav a akcí, včetně přehlídek výrobků a služeb, obchodní marketing a podnikové obchodní poradenství, direkt management, pomoc při řízení obchodní činnosti, obchodní zastupování tuzemských a zahraničních firem, dovozní a vývozní obchodní agentura, správa obchodních zájmů třetích osob, informační, konzultační a poradenské služby v daných oborech; (40) zpracování moučných a cereálních výrobků, včetně koření a potravinářských přísad.
 (730) **PHOBOS, spol. s r.o.**, Vítězná 42, Karlovy Vary, Česká republika
 (740) Mgr. Machatová Marcela, patentový zástupce, DMH-patentová a známková kancelář, Pospíšilova 2, Praha 3

- (210) **O 164649**
 (220) 22.02.2001
 (320) 22.02.2001
 (511) 30
 (540)

Roxetta

- (510) (30) zmrzlina, mražené krémy a ochucený led pro osvěžení.
 (730) **Family Frost, spol. s r.o.**, Zubatého 11, Praha 5, Česká republika
 (740) JUDr. Novák Antonín, U Nikolajky 5, Praha 5

- (210) **O 164650**
 (220) 22.02.2001
 (320) 22.02.2001
 (511) 35
 (540)

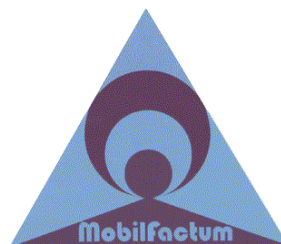

- (510) (35) pomoc při řízení obchodní činnosti jako například: zpracování marketingových studií, průzkum veřejného mínění, reklamní činnost.
 (590) Barevná

(730) **AxFin, s.r.o.**, Batelovská 1207/7, Praha 4, Česká republika

(210) **O 164651**
 (220) 22.02.2001
 (320) 22.02.2001
 (511) 36, 37
 (540)



(510) (36) služby nemovitostní; (37) stavebnictví, opravy, instalační služby.

(590) Barevná

(730) **EPIGEN spol. s r.o.**, Masná 102, Brno, Česká republika

(210) **O 164652**
 (220) 22.02.2001
 (320) 22.02.2001
 (511) 36
 (540)

RBC

(510) (36) pojištění, finanční služby, peněžní služby, nemovitostní služby.

(730) **Royal Bank of Canada**, 1, Place Ville-Marie, Montreal, Kanada

(740) JUDr. Korejzová Zdeňka, KOREJZOVÁ & SPOL. Advokátní a patentová kancelář, Spálená 29, Praha 1

(210) **O 164675**
 (220) 23.02.2001
 (320) 23.02.2001
 (511) 3, 21, 35, 41
 (540)



(510) (3) kosmetické přípravky; (21) užitkové sklo a skleněné výrobky pro dekoraci; (35) obchodní, ekonomické a podnikatelské poradenství a informace, zprostředkování obchodu a služeb; (41) provozování tělovýchovných zařízení a zařízení sloužících k regeneraci a rekondici.

(590) Barevná

(730) **TGS Group, s.r.o.**, Jiráskova 293, Starý Plzenec, Česká republika

(740) JUDr. Kupka Miroslav, patentový zástupce, Spalova 2261, Rakovník

(210) **O 164676**
 (220) 23.02.2001
 (320) 23.02.2001
 (511) 6
 (540)



(510) (6) obecné kovy a jejich slitiny, kovové stavební materiály, kovové stavební materiály přenosné, kovové potřeby zámečnické a klempířské, kovové trubky.

(590) Barevná

(730) **ALFUN, s.r.o.**, Zahradní 32, Bruntál, Česká republika

(210) **O 164679**
 (220) 23.02.2001
 (320) 23.02.2001
 (511) 25
 (540)

dobias

(510) (25) oděvy.

(730) **Dobiáš Ladislav**, Podhorská 92, Jablonec nad Nisou, Česká republika

(210) **O 164680**
 (220) 23.02.2001
 (320) 23.02.2001
 (511) 35
 (540)

intimboard

(510) (35) propagační a reklamní činnost na vnitřních stěnách a dveřích a podobně budov, zejména vnitřních stěn a dveřích toalet provozů veřejného stravování, kin, divadel, zdravotnických zařízení, budov veřejné správy a podobně.

(730) **Friedman Fedor**, Úvoz 466/8, Brno, Česká republika

(740) Ing. Vaněk Ladislav, Ortenovo nám. 6/443, Praha 7

(210) **O 164682**
 (220) 23.02.2001
 (320) 23.02.2001
 (511) 32
 (540)



(510) (32) pivo.

(730) **Pivovar Litovel a.s.**, Palackého 934, Litovel, Česká republika

(740) Patentservis Praha a.s., Jivenská 1273/1, Praha 4

(210) **O 164683**
 (220) 23.02.2001
 (320) 23.02.2001
 (511) 32
 (540)



(510) (32) pivo.

(730) **Pivovar Litovel a.s.**, Palackého 934, Litovel, Česká republika

(740) Patentservis Praha a.s., Jivenská 1273/1, Praha 4

(210) **O 164684**
 (220) 23.02.2001
 (320) 23.02.2001
 (511) 25, 35
 (540)

Peek & Cloppenburg

(510) (25) oděvy, kloboučnické zboží, obuv; (35) služby

- přeskupování různých výrobků (kromě jejich přepravy) (320) 26.02.2001
 pro třetí osoby za účelem umožnit spotřebiteli, aby si tyto (511) 35
 výrobky mohl pohodlně prohlížet a nakupovat a vztahující (540)
 se k oděvům, kloboučnickému zboží a obuvi.
 (730) **Peek & Cloppenburg KG**, Berliner Allee 2,
 Düsseldorf, Německo
 (740) Patentservis Praha a.s., Jivenská 1273/1, Praha 4



- (210) **O 164685**
 (220) 23.02.2001
 (320) 23.02.2001
 (511) 25, 35
 (540)

Anson's

- (510) (25) oděvy, kloboučnické zboží, obuv; (35) služby
 přeskupování různých výrobků (kromě jejich přepravy)
 pro třetí osoby za účelem umožnit spotřebiteli, aby si tyto
 výrobky mohl pohodlně prohlížet a nakupovat a vztahující
 se k oděvům, kloboučnickému zboží a obuvi.
 (730) **Anson's Herrenhaus KG**, Berliner Allee 2,
 Düsseldorf, Německo
 (740) Patentservis Praha a.s., Jivenská 1273/1, Praha 4

- (510) (35) konzultační a poradenská činnost v oblasti obchodu.
 (590) Barevná
 (730) **EUREA DISTRIBUTOR, s.r.o.**, Piskovská 394/18,
 Praha 12, Česká republika

- (210) **O 164686**
 (220) 23.02.2001
 (320) 01.09.2000
 (511) 7, 37, 42
 (540)



- (510) (7) stroje poháněné motorem, zejména ruční, automatické,
 mechanické a související vybavení a zařízení pro
 zpracování podpůrných materiálů používaných při výrobě
 optických disků a stroboskopů, ruční, automatické a
 mechanické stroje poháněné motorem pro zpracování
 materiálů pro chemický, elektronický a elektrický průmysl
 zařazené v této třídě; (37) údržba a servis strojů, strojních
 zařízení, vybavení, přístrojů, aparatur a nástrojů uvedených
 ve třídě 7; (42) vědecký a průmyslový výzkum, návrhy a
 vývoj dokončovacích a výrobních postupů pro průmysl a
 výzkum.
 (730) **Convac Technologies Limited**, 2701, 27th Floor,
 Laws Commercial Plaza, 788 Cheung Sha Wan Road,
 Kowloon, Hong Kong
 (740) Patentservis Praha a.s., Jivenská 1273/1, Praha 4

- (210) **O 164718**
 (220) 26.02.2001
 (320) 26.02.2001
 (511) 25
 (540)



- (510) (25) čepice, čapky, kloboučnické zboží, také sportovní
 čepice, zejména čepice se štítkem, oděvy, obuv.
 (730) **BAUINVEST a. s.**, Vídeňská 120, Brno, Česká
 republika
 (740) Martin Kořistka, patentový zástupce, Karpatská 3, Brno

- (210) **O 164738**
 (220) 26.02.2001
 (320) 26.02.2001
 (511) 5, 29, 30
 (540)

CIGI CAGI

- (510) (5) dietetické a diabetické potraviny a výrobky obilné pro
 léčebné účely, kukuřičné a luštěninové, včetně z jejich
 směsí, zejména cereální extrudované výrobky a polotovary
 vše pro léčebné účely, kojenecká strava, dětská strava s
 léčebnými účinky, jedlé rostlinné vlákniny s léčebnými
 účinky; (29) ovoce a zelenina sušená, vařená a
 konzervovaná, včetně jejich směsí, ovocné kůry a dřev,
 ořechy, oříšky a jedlé plody zpracované, směsi sušeného
 ovoce a oříšků a/nebo ořechů, bramborové lupínky,
 potraviny a hotová jídla sušená a konzervovaná, maso,
 ryby, drůbež, zvěřina, upravené pro kuchyňské a
 průmyslové zpracování, mléko a mléčné výrobky; (30)
 pekařské, těstovinové a cukrářské výrobky a polotovary,
 cereální a sójové výrobky a polotovary různých tvarů
 naturální, aromatizované, potahované a/nebo směsné,
 zejména extrudované, obilné kukuřičné a luštěninové
 výrobky a polotovary a jejich směsí, rýže a výrobky z ní,
 olejniny upravené pro lidskou výživu, včetně jejich směsí,
 müsli, koření všeho druhu, pochutiny, chuťové omáčky a
 přísady do potravin.
 (730) **PRAGOSOJA, spol. s r.o.**, Na Lysinách 245, Praha
 4, Česká republika
 (740) JUDr. Růžička Michal, CSc., Rott, Růžička a Guttman,
 patentová, známková a právní kancelář, Nad Štolou 12,
 Praha 7

- (210) **O 164707**
 (220) 26.02.2001
 (320) 26.02.2001
 (511) 29, 32
 (540)

TRAMP

- (510) (29) maso, ryby, drůbež, zvěřina a výrobky z nich,
 konzervované výrobky, ovoce a zelenina konzervované,
 sušené a zavařené, potraviny v konzervách; (32)
 nealkoholické nápoje sycené a nesycené, včetně nápojů
 minerálních, šumivých a energetických, sirupy a jiné
 přípravky a koncentráty pro přípravu nápojů, ovocné šťávy
 a nápoje z ovocných šťáv, stolní a minerální vody.
 (730) **Veseko, a.s.**, Mikulášovická 552, Velký Šenov, Česká
 republika

- (210) **O 164717**
 (220) 26.02.2001

- (210) **O 164747**
 (220) 26.02.2001
 (320) 26.02.2001
 (511) 36

- (540) **VALID**
 (510) (36) služby elektronického přenosu finančních prostředků.
 (730) **CheckFree Services Corporation**, 4411 East Jones
 Bridge Road, Norcross, Spojené státy americké,
 Georgia
 (740) JUDr. Rott Vladimír, Rott, Růžička a Guttman, patentová,
 známková a právní kancelář, Nad Štolou 12, Praha 7

- (210) **O 164750**
 (220) 26.02.2001
 (320) 26.02.2001
 (511) 11, 37, 42
 (540)



- (510) (11) přístroje a zařízení všeho druhu pro topení, sušení, ohřev, ventilaci, chlazení, distribuci vody, plynu nebo různých jiných látek a jejich součásti; (37) montáž, oprava a údržba přístrojů a zařízení pro topení, sušení, ohřev, ventilaci, chlazení a distribuci různých látek, montáž, oprava a údržba měřicí a regulační techniky, vyhrazených plynových, tlakových a elektrických zařízení, vodoinstalatérství, revizní činnost vyhrazených plynových, tlakových a elektrických zařízení; (42) zkoušková činnost vyhrazených plynových, tlakových a elektrických zařízení.
 (730) **PLYNOMA spol. s r.o.**, Prokopa Velikého 652,
 Domažlice, Česká republika

- (210) **O 164755**
 (220) 27.02.2001
 (320) 27.02.2001
 (511) 25
 (540)



- (510) (25) spodní prádlo.
 (590) Barevná
 (730) **Vrzal David**, Bří. Kříčků 17, Brno, Česká republika

- (210) **O 164757**
 (220) 27.02.2001
 (320) 27.02.2001
 (511) 18
 (540)

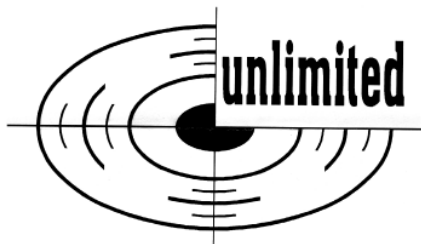

- (510) (18) sedlářské výrobky, kožené opasky, brašnářské výrobky.
 (730) **ALFONS BOŘIVOJ, s.r.o.**, Velkomoravská 87,
 Hodonín, Česká republika
 (740) JUDr. Kavka Ladislav, advokát, Roosveltova 9, Brno

- (210) **O 164758**
 (220) 27.02.2001
 (320) 27.02.2001
 (511) 30, 32, 36, 37, 39, 41, 42
 (540)



- (510) (30) oplatky a trvanlivé pečivo, cukrovinky, müsli směsi i tyčinky, kávové nápoje; (32) nealkoholické nápoje včetně minerálních vod; (36) směnářská činnost, pronájem nemovitostí, obchodních ploch; (37) úklidové služby, praní, žehlení a čištění prádla a oděvů; (39) služby cestovní kanceláře, provozování autodopravy a parkovišť, průvodcovské služby; (41) výchovná, vzdělávací a zábavní činnost, pořádání kulturních a společenských akcí, vydavatelská činnost, provozování fitcentra, provozování tělovýchovných zařízení sloužících k regeneraci a rekondici organismu, vedení kondičního tělocviku; (42) správa a využití přírodních léčivých zdrojů, kompletní ústavní a lázeňská péče, léčebná péče, rehabilitační, rekondiční služby a výkony, ubytovací služby, provoz hotelů a restaurací a jiných stravovacích a ubytovacích zařízení, provozování zahradnictví, provádění parkových úprav, výsadba zeleně.
 (730) **Státní léčebné lázně Darkov, státní podnik**, Čsl.
 Armády 2954/2, Karviná-Hranice, Česká republika
 (740) RNDr. Halaxová Zdeňka, TETRAPAT, Univerzitní 7,
 Olomouc

- (210) **O 164759**
 (220) 27.02.2001
 (320) 27.02.2001
 (511) 5, 29, 30
 (540)



- (510) (5) dietetické tuky a oleje, tuky a oleje obohacené vitamíny a minerály a jinak upravené pro racionální a dietní výživu lidí, tuky pro diety jako podporu léčby a prevenci chorob, potravinové doplňky obohacené o vitamíny, minerály a proteiny, posilující poživatiny, extrakty a potravinové doplňky pro zlepšení fyzické, psychické a zdravotní kondice, speciální potraviny pro sportovce, rekonvalescenty a osoby se zvýšenou zdravotní, fyzickou a pracovní zátěží, cereální výrobky, obilné klíčky, nápoje se zvýšeným obsahem vitamínů, minerálů, vláknin, sirupy a přípravky pro výrobu speciálních nápojů a potravinových doplňků, vše k léčebným účelům; (29) jedlé tuky a oleje, sušené ovoce a zelenina, konzervované a zavařené ovoce a zelenina, bujóny a vývary, masové a zeleninové konzervy, máslo, zeleninové omáčky; (30) obilné výrobky a výrobky z luštěnin určené k lidské výživě, jako vločky, předvařené luštěniny a polotovary určené ke spotřebě, potravinové výrobky ze zeleniny a bylin určené ke spotřebě jako polotovary nebo k ochucení, kečupy, omáčky typu rajčatová, sojová, přípravky do potravin k ochucení.

(730) **MILO tuky, a.s.**, Šantova 14, Olomouc, Česká republika

(740) RNDr. Halaxová Zdeňka, TETRAPAT, Univerzitní 7, Olomouc

(210) **O 164767**

(220) 27.02.2001

(320) 27.02.2001

(511) 9

(540)

DIRIGO

(510) (9) počítačové programy.

(730) **KLS ELEKTRO spol. s r.o.**, Novohradská 99, České Budějovice, Česká republika

(210) **O 164768**

(220) 27.02.2001

(320) 27.02.2001

(511) 9

(540)

SPOTMASTER 2000

(510) (9) počítačové programy.

(730) **KLS ELEKTRO spol. s r.o.**, Novohradská 99, České Budějovice, Česká republika

(210) **O 164770**

(220) 27.02.2001

(320) 27.02.2001

(511) 29

(540)

DON PEPE

(510) (29) jedlé tuky a oleje.

(730) **TOP OIL s.r.o.**, Průběžná 41/387, Praha 10, Česká republika

(210) **O 164771**

(220) 27.02.2001

(320) 27.02.2001

(511) 29

(540)

KEROL

(510) (29) jedlé tuky a oleje.

(730) **TOP OIL s.r.o.**, Průběžná 41/387, Praha 10, Česká republika

(210) **O 164773**

(220) 27.02.2001

(320) 27.02.2001

(511) 16, 21, 28

(540)



(510) (16) papír, lepenka a výrobky z těchto materiálů, papírenské zboží, pohlednice, gratulace, dopisní papíry, obálky, kalendáře, omalovánky, samolepky, obtisky, papírové tašky, umělohmotné tašky, obaly papírové i z plastických hmot, obtisky vypalovací na sklo, keramiku a porcelán; (21) výrobky z keramiky, skla a porcelánu zahrnutých ve třídě 21; (28) žertovné předměty pro pobavení, žertíky kanadské, atrapy, hračky.

(730) **Skřivan Daniel**, Komenského 17, Lanškroun, Česká republika

(740) Ing. Ihmová Markéta, A.Holas & partner patentová a známková kancelář, Křížová 4, Brno

(210) **O 164774**

(220) 27.02.2001

(320) 27.02.2001

(511) 9, 37

(540)

PŘIJĎTE ZVÁŽIT NA ČEM VÁŽIT

(510) (9) váhy, registrační pokladny, laboratorní váhy; (37) servis a opravy vah.

(730) **Horňák Tibor**, Prodloužená 267, Pardubice, Česká republika

(210) **O 164776**

(220) 27.02.2001

(320) 27.02.2001

(511) 36

(540)



(510) (36) pojišťovnictví a peněžnictví.

(590) Barevná

(730) **ČS - Živnostenská pojišťovna, a.s.**, Smilova 547, Pardubice, Česká republika

(740) JUDr. Kopecký Karel, Mladých 184, Pardubice

(210) **O 164781**

(220) 27.02.2001

(320) 16.01.2001

(511) 9, 12

(540)

PRESTOLITE

(510) (9) přístroje a nástroje vědecké, námořní, geodetické, fotografické, filmové, optické, přístroje pro vážení, měření, signalizaci, kontrolu (inspekci), záchranu a přístroje pro vyučování, přístroje a nástroje elektrické zařazené do tř. 9, přístroje pro záznam, převod, reprodukci zvuku nebo obrazu, magnetické nosiče záznamů, gramofonové desky, automatické distributory a mechanismy pro přístroje na mince, zapisovací pokladny, počítačové stroje, přístroje pro zpracování informací a počítače, hasicí přístroje, komunikační dráty, kabely, šňůry, svazky elektrických drátů, sestavy a související spojovací technické vybavení, všechny uvedené výrobky užívající jako převodové médium kov a/nebo vlákna, zapalovací kabely, zapalovací sestavy, zapalování typu "coil-on-plug", zařízení a sestavy pro potlačení vysokofrekvenčního rušení (RFI), transportní a průmyslové kabely a související svazky elektrických drátů a sestavy, zapalovací cívky, senzorové cívky, antény pro rádia; (12) pumpy pro ostříkovače předních skel a související sestavy pro automobily a jiná vozidla.

(730) **Prestolite Wire Corporation**, 200 Galleria Officentre, Suite 200, Southfield, Spojené státy americké, Michigan

(740) Mgr. Petra S. de Brantes, KOREJZOVÁ & SPOL. Advokátní a patentová kancelář, Spálená 29, Praha 1

(210) **O 164793**

(220) 27.02.2001

(320) 27.02.2001

(511) 41

(540)

THIS IS MTV

(510) (41) zábavní, vzdělávací a instruktážní služby, služby rozhlasové a televizní zábavy, služby filmové, hudební, sportovní, video a divadelní zábavy, výroba, příprava, prezentace, distribuce, koncesování, uvádění v síti a půjčování televizních a rozhlasových pořadů a filmů, animovaných filmů a hudebních a obrazových nahrávek, výroba zábavních programů vysílaných v přímém přenosu, výroba televizních celovečerních zábavních pořadů, služby týkající se filmové zábavy a představení a pořadů v přímém přenosu, služby týkající se výroby knih, časopisů a periodik, tvorba a půjčování vzdělávacích a instruktážních materiálů, vydavatelské služby, organizace, tvorba a prezentace vzdělávacích, kulturních nebo zábavních akcí, organizace, tvorba a prezentace soutěží, her, kvízů, zábavních dnů, výstav, sportovních událostí, přehlídek, pořadů natáčených v různých místech, hraných pořadů, divadelních představení, koncertů, představení v přímém přenosu a akcí za účasti diváků, poskytování vzdělávání a zábavy pomocí přístupu přes komunikační a počítačové sítě, poskytování informací týkajících se všech výše uvedených služeb.

(730) **Viacom International Inc.**, 1515 Broadway, New York, Spojené státy americké, New York

(740) JUDr. Otakar Švorčík, Společná advokátní kancelář Všecka Zelený Švorčík Kalenský, Hálkova 2, Praha 2

(210) **O 164795**

(220) 27.02.2001

(320) 27.02.2001

(511) 3, 5, 26, 42

(540)

NORIKO

(510) (3) šampóny, vlasové kondicionéry, tužidla, vlasové krémy, vlasové spraye, vlasová tonika, vlasové přelivy, pomády; (5) prostředky pro podporu růstu vlasů; (26) paruky, části účesů, umělé vlasy na paruky; (42) salóny krásy, kadeřnické salóny, služby zvětšování účesů parukami, poskytování nemedicínálních informací týkajících se zamezení vypadávání vlasů a růstu vlasů, poskytování nemedicínálních pokynů a rad týkajících se růstu vlasů a zamezení vypadávání vlasů faxem, telefonicky a/nebo přes Internet, poskytování nemedicínálních informací týkajících se prevence vypadávání vlasů faxem, telefonicky a/nebo přes Internet, testování, dohled a/nebo výzkum v oblasti růstu vlasů a prevence vypadávání vlasů, poskytování nemedicínálních pokynů a rad v oblasti péče o vlasy a pokožku hlavy, masáže pokožky hlavy, pronájem strojů a zařízení pro použití v salónech krásy, kadeřnických salónech a holičstvích.

(730) **ADERANS CO., LTD**, 1-6-3, Shinjuku, Shinjuku-ku, Tokyo, Japonsko

(740) JUDr. Rott Vladimír, Rott, Růžička a Guttman, patentová, známková a právní kancelář, Nad Štolou 12, Praha 7

(210) **O 164796**

(220) 27.02.2001

(320) 27.02.2001

(511) 3, 5, 26, 42

(540)



(510) (3) šampóny, vlasové kondicionéry, tužidla, vlasové krémy, vlasové spraye, vlasová tonika, vlasové přelivy, pomády; (5) prostředky pro podporu růstu vlasů; (26) paruky, části účesů, umělé vlasy na paruky; (42) salóny

krásy, kadeřnické salóny, služby zvětšování účesů parukami, poskytování nemedicínálních informací týkajících se zamezení vypadávání vlasů a růstu vlasů, poskytování nemedicínálních pokynů a rad týkajících se růstu vlasů a zamezení vypadávání vlasů faxem, telefonicky a/nebo přes Internet, poskytování nemedicínálních informací týkajících se prevence vypadávání vlasů faxem, telefonicky a/nebo přes Internet, testování, dohled a/nebo výzkum v oblasti růstu vlasů a prevence vypadávání vlasů, poskytování nemedicínálních pokynů a rad v oblasti péče o vlasy a pokožku hlavy, masáže pokožky hlavy, pronájem strojů a zařízení pro použití v salónech krásy, kadeřnických salónech a holičstvích.

(730) **ADERANS CO., LTD**, 1-6-3, Shinjuku, Shinjuku-ku, Tokyo, Japonsko

(740) JUDr. Rott Vladimír, Rott, Růžička a Guttman, patentová, známková a právní kancelář, Nad Štolou 12, Praha 7

(210) **O 164797**

(220) 27.02.2001

(320) 27.02.2001

(511) 3, 5, 26, 42

(540)

Aderans

(510) (3) šampóny, vlasové kondicionéry, tužidla, vlasové krémy, vlasové spraye, vlasová tonika, vlasové přelivy, pomády; (5) prostředky pro podporu růstu vlasů; (26) paruky, části účesů, umělé vlasy na paruky; (42) salóny krásy, kadeřnické salóny, služby zvětšování účesů parukami, poskytování nemedicínálních informací týkajících se zamezení vypadávání vlasů a růstu vlasů, poskytování nemedicínálních pokynů a rad týkajících se růstu vlasů a zamezení vypadávání vlasů faxem, telefonicky a/nebo přes Internet, poskytování nemedicínálních informací týkajících se prevence vypadávání vlasů faxem, telefonicky a/nebo přes Internet, testování, dohled a/nebo výzkum v oblasti růstu vlasů a prevence vypadávání vlasů, poskytování nemedicínálních pokynů a rad v oblasti péče o vlasy a pokožku hlavy, masáže pokožky hlavy, pronájem strojů a zařízení pro použití v salónech krásy, kadeřnických salónech a holičstvích.

(730) **ADERANS CO., LTD**, 1-6-3, Shinjuku, Shinjuku-ku, Tokyo, Japonsko

(740) JUDr. Rott Vladimír, Rott, Růžička a Guttman, patentová, známková a právní kancelář, Nad Štolou 12, Praha 7

(210) **O 164804**

(220) 28.02.2001

(320) 28.02.2001

(511) 29, 30

(540)

VRTÁK

(510) (29) mléko, mléčné výrobky, mléčné nápoje; (30) cukrovinky, zmrzlina, mražené výrobky, zmrzlinové dorty mražené.

(730) **EVALEN, s.r.o.**, Rohová 696/3C, Havířov - Bludovice, Česká republika

(740) Jíra Vladimír, patentový zástupce, Kovanecká 2112/18, Praha 9

(210) **O 164805**

(220) 28.02.2001

(320) 28.02.2001

(511) 29, 30

(540)

MÁNIE

(510) (29) mléko, mléčné výrobky, mléčné nápoje; (30) cukrovinky, zmrzlina, mražené výrobky, zmrzlinové dorty mražené.

(730) **EVALEN, s.r.o.**, Rohová 696/3C, Havířov - Bludovice, Česká republika

(740) Jíra Vladimír, patentový zástupce, Kovanecká 2112/18, Praha 9

(210) **O 164806**

(220) 28.02.2001

(320) 28.02.2001

(511) 29, 30

(540)

ICE SPAGHETTI

(510) (29) mléko, mléčné výrobky, mléčné nápoje; (30) cukrovinky, zmrzlina, mražené výrobky, zmrzlinové dorty mražené.

(730) **EVALEN, s.r.o.**, Rohová 696/3C, Havířov-Bludovice, Česká republika

(740) Jíra Vladimír, patentový zástupce, Kovanecká 2112/18, Praha 9

(210) **O 164821**

(220) 28.02.2001

(320) 28.02.2001

(511) 16, 41

(540)

TRIFID

(510) (16) papír a výrobky z papíru, tiskoviny, časopisy, knihy, kalendáře, plakáty, výrobky knihařské; (41) vydavatelství a nakladatelství.

(730) **MUDr. Stanislav Juhaňák - TRITON**, Husitská 42/775, Praha 3, Česká republika

(740) Ing. Chludina Jiří, UNIPATENT, J.Masaryka 43-47, Praha 2-Vinohrady

(210) **O 164822**

(220) 28.02.2001

(320) 28.02.2001

(511) 9, 42

(540)

REFLEX

(510) (9) rentgenky a rentgenové detektory, rentgenové zaměřovací přístroje; (42) poradenské a konzultační služby v oblasti RTG technologie.

(730) **Bede Scientific Instruments Limited**, Bowburn South Industrial Estate, Durham, Velká Británie

(740) Patentservis Praha a.s., Jivenská 1273/1, Praha 4

(210) **O 164834**

(220) 28.02.2001

(320) 29.08.2000

(511) 1, 9, 16, 35, 42

(540)



CELERA

(510) (1) syntetické materiály pro vědecký nebo lékařský výzkum, zejména syntetická DNA, lidská, rostlinná a zvířecí tkáň a proteiny, biologická hmota pro vědecký nebo lékařský výzkum, zejména lidská, rostlinná a zvířecí tkáň, buňky a přírodní DNA, činidla pro vědecký nebo lékařský výzkum; (9) počítačový software a vývojové nástroje počítačového softwaru pro analýzu a správu genomových a proteomových dat a informací, jakož i dat a informací týkajících se chorob, to vše v oblasti vědy, technologie, lékařství, zdravotnictví a příbuzných odvětví, v právní oblasti a v oblasti veřejné správy, počítačový software a vývojové nástroje počítačového softwaru pro

analýzu a správu databází týkajících se genomů, proteomů a chorob, CD-ROMy obsahující data a informace týkající se genomů, proteomů a chorob, interaktivní software a počítačové programy pro analýzu a správu dat a informací týkajících se genomů, proteomů a chorob, a to v oblasti vědy, technologie, lékařství, zdravotnictví a příbuzných odvětví, v oblasti právní a v oblasti veřejné správy, kompaktní disky, předem nahrané audio a video pásky a kazety týkající se genomů, proteomů a chorob, a to v oblasti vědy, technologie, lékařství, zdravotnictví a příbuzných odvětví, v oblasti právní a v oblasti veřejné správy, studie, zprávy, články a novinky v elektronické podobě týkající se vědeckých, technologických a lékařských témat, témat souvisejících se zdravotnictvím a příbuznými odvětvími, právních témat a problematiky veřejné správy; (16) tištěné studie, zprávy, články a novinky týkající se vědeckých, technologických a lékařských témat, témat souvisejících se zdravotnictvím a příbuznými odvětvími, právních témat a problematiky veřejné správy; (35) obchodní poradenství; (42) poradenství a výzkum v oblasti vědy, technologie, lékařství, zdravotnictví a veřejné správy, počítačové služby, zejména poskytování databází a přístupu k počítačovému softwaru a informacím v oblasti vědy, technologie, lékařství, zdravotnictví a veřejné správy, lékařské, výzkumné a laboratorní diagnostické služby a provádění testů v oblasti lékařství a zdravotnictví, poskytování licencí k údajům pro výkon lékařských, výzkumných a laboratorních diagnostických služeb v oblasti lékařství a zdravotnictví, vývoj nových výrobků pro jiné v oblasti vědy, technologie, lékařství a zdravotnictví, poskytování licencí k testovacím systémům pro výkon lékařských, výzkumných a laboratorních diagnostických služeb v oblasti vědy, technologie, lékařství, zdravotnictví a počítačových informačních databázích.

(730) **PE Corporation**, 45 West Gude Drive, Rockville, Spojené státy americké, Maryland

(740) JUDr. Korejzová Zdeňka, KOREJZOVÁ & SPOL. Advokátní a patentová kancelář, Spálená 29, Praha 1

(210) **O 164841**

(220) 28.02.2001

(320) 28.02.2001

(511) 6, 19, 37

(540)



(510) (6) stavební materiály kovové, jako kovové výztuže do betonu, trubky ocelové, kovové stavební prefabrikáty, kovová schodiště, kovové žlaby, kovové rámy, plechové sudy, kovové okenní rámy, kovové dveřní kování, odlitky kovové, litinové, jako strojní dílce, pro stavební účely a podobně, obrobky, výkovky, výlisky; (19) nekovové stavební materiály, asfalt, asbestocement, bazény nekovové, beton, střešní krytiny, cement, cihly, dehet, desky cementové, dlažba, dlaždice na podlahu, drenáže, dřevěné obložení, dřevo stavební, dveře, dýhy dřevěné, kámen stavební, komíny, konstrukce stavební nekovové, korek lisovaný, krokve, lepenka, lešení nekovové, malta stavební, mozaikové sklo, mramor, mříže nekovové, nátěrové hmoty pro stavebnictví, obkládačky, ohnivzdorné cementové desky, okenice, okna, opuka, panely stavební nekovové, papír pro stavebnictví, písek, ploty nekovové, podlahy nekovové, poklapy nekovové, potrubí spádové, překližky, rámy okenní, roury kameninové, rákos pro stavební účely, řezivo, sádra, sklo, stavby přenosné nekovové, stavební hmoty, střechy, šamot, štěrky, trámy,

trubky kameninové, vápenc, vápno, vlasy podlahové, zárubně dveří nekovové, žlaby okapní nekovové, žula; (37) stavebnictví a opravárenství, stavební dozor, provádění staveb, jejich změn a odstraňování, instalační služby.

- (730) **Václav Kosina**, Malá Čermná 78, Čermná nad Orlicí, Česká republika
 (740) Müller Václav, patentový zástupce, Filipova 2016, Praha 4

(210) **O 164842**

- (220) 28.02.2001
 (320) 28.02.2001
 (511) 5, 29, 30
 (540)



- (510) (5) výrobky dietetické pro léčebné účely, potraviny pro děti, batolata a nemocné, potravinové přípravky a doplňky všeho druhu, jako posilující poživatiny, vitamínové přípravky, poživatiny pro doplnění redukčních diet nebo přípravků pro hubnutí, vše s léčebnými účinky, přípravky s léčebnými účinky obsahující biochemické katalyzátory, zejména pro fyzicky aktivní osoby, rekonvalescenty a nemocné, vše výše uvedené určené k léčebným účelům, WC deodoranty, WC osvěžovače, WC gely, prostředky k ničení plevele a k hubení živočišných škůdců, přípravky zvěrolékařské, farmaceutické a zdravotnické spadající do této třídy, dezinfekční prostředky, diabetické přípravky pro léčebné účely; (29) maso, ryby, drůbež, zvěřina, paštiky, masové výtažky, ovoce a zelenina konzervované, sušené a zavařené, želé, džemy, kompoty, vejce, mléko a mléčné výrobky, výrobky na bázi brambor, jako bramborové lupínky a podobně, oleje a tuky jedlé, ovocné dřeně; (30) oplatky, pečivo sladké i slané, cukrovinky, včetně gumových a esencí pro cukrovinky, cukrářské výrobky všeho druhu, káva, čaj, kakao, cukr, rýže, kávové náhražky, med, sirup melasový, droždí pro kynutí, sůl, hořčice, ocet, omáčky, koření, zmrzlina, led pro osvěžení, obilné vločky, výrobky na bázi sušené bramborové kaše, pšeničné mouky, nativních a modifikovaných škrobů, jako bramborové těsto v prášku, bramborová kaše v prášku, bramborové drtě, bramborové krokety v prášku, bramborové noky v prášku, směs pro přípravu knedlíků.

- (730) **Ing. Luděk Dlouhý**, Palackého náměstí 67, Hořice v Podkrkonoší, Česká republika
 (740) Müller Václav, patentový zástupce, Filipova 2016, Praha 4

(210) **O 164843**

- (220) 18.02.2001
 (320) 18.02.2001
 (511) 22, 24, 25
 (540)

DEAR LINE

- (510) (22) provazy a struny k technickým účelům, lana a motouzy z přírodních, umělých nebo plastických látek, sítě houpačí a sítě na maskování, stany včetně stanů pro táboření, lodní plachty, pytle na přepravu a uskladnění volně loženého zboží, čalounický materiál; (24) tkaniny s výjimkou tkanin zařazených do jiných tříd, pokrývky včetně cestovních pokrývek, ložní prádlo, ubrusy s výjimkou papírových a textilní zboží nezařazené v jiných třídách; (25) oděvy, saka, kalhoty, svetry, košile, obleky,

sukně, pláště, kostýmy, cvičební úbory, oděvní doplňky zahrnuté v této třídě, kravaty, motýlky, šály, rukavice, klobouky, čepice, ponožky, šle, spodní prádlo, kožešinové ozdoby oděvní, blůzy, barety, šátky, podkolenky, boty, turistické oděvy, pracovní oděvy, oděvy pro volný čas, zejména pro sport.

- (730) **SEDAT KOSOVA**, Slavíkova 4402/35, Ostrava-Poruba, Česká republika
 (740) Müller Václav, patentový zástupce, Filipova 2016, Praha 4

(210) **O 164844**

- (220) 28.02.2001
 (320) 28.02.2001
 (511) 22, 24, 25
 (540)



- (510) (22) provazy a struny k technickým účelům, lana a motouzy z přírodních, umělých nebo plastických látek, sítě houpačí a sítě na maskování, stany včetně stanů pro táboření, lodní plachty, pytle na přepravu a uskladnění volně loženého zboží, čalounický materiál; (24) tkaniny s výjimkou tkanin zařazených do jiných tříd, pokrývky včetně cestovních pokrývek, ložní prádlo, ubrusy s výjimkou papírových a textilní zboží nezařazené v jiných třídách; (25) oděvy, saka, kalhoty, svetry, košile, obleky, sukně, pláště, kostýmy, cvičební úbory, oděvní doplňky zahrnuté v této třídě, kravaty, motýlky, šály, rukavice, klobouky, čepice, ponožky, šle, spodní prádlo, kožešinové ozdoby oděvní, blůzy, barety, šátky, podkolenky, boty, turistické oděvy, pracovní oděvy, oděvy pro volný čas, zejména pro sport.

- (730) **SEDAT KOSOVA**, Slavíkova 4402/35, Ostrava-Poruba, Česká republika
 (740) Müller Václav, patentový zástupce, Filipova 2016, Praha 4

(210) **O 164845**

- (220) 28.02.2001
 (320) 28.02.2001
 (511) 22, 24, 25
 (540)



- (510) (22) provazy a struny k technickým účelům, lana a motouzy z přírodních, umělých nebo plastických látek, sítě houpačí a sítě na maskování, stany včetně stanů pro táboření, lodní plachty, pytle na přepravu a uskladnění volně loženého zboží, čalounický materiál; (24) tkaniny s výjimkou tkanin zařazených do jiných tříd, pokrývky včetně cestovních pokrývek, ložní prádlo, ubrusy s výjimkou papírových a textilní zboží nezařazené v jiných třídách; (25) oděvy, saka, kalhoty, svetry, košile, obleky, sukně, pláště, kostýmy, cvičební úbory, oděvní doplňky zahrnuté v této třídě, kravaty, motýlky, šály, rukavice, klobouky, čepice, ponožky, šle, spodní prádlo, kožešinové ozdoby oděvní, blůzy, barety, šátky, podkolenky, boty,

- (730) turistické oděvy, pracovní oděvy, oděvy pro volný čas, zejména pro sport.
SEDAT KOSOVA, Slavíkova 4402/35, Ostrava-Poruba, Česká republika
 (740) Müller Václav, patentový zástupce, Filipova 2016, Praha 4

- (210) **O 164846**
 (220) 28.02.2001
 (320) 28.02.2001
 (511) 22, 24, 25
 (540)



- (510) (22) provazy a struny k technickým účelům, lana a motouzy z přírodních, umělých nebo plastických látek, sítě houpačkové a sítě na maskování, stany včetně stanů pro táboření, lodní plachty, pytle na přepravu a uskladnění volně loženého zboží, čalounický materiál; (24) tkaniny s výjimkou tkanin zařazených do jiných tříd, pokrývky včetně cestovních pokrývek, ložní prádlo, ubrusy s výjimkou papírových a textilní zboží nezařazené v jiných třídách; (25) oděvy, saka, kalhoty, svetry, košile, obleky, sukně, pláště, kostýmy, cvičební úbory, oděvní doplňky zahrnuté v této třídě, kravaty, motýlky, šály, rukavice, klobouky, čepice, ponožky, šle, spodní prádlo, kožeštinové ozdoby oděvní, blůzy, barety, šátky, podkolenky, boty, turistické oděvy, pracovní oděvy, oděvy pro volný čas, zejména pro sport.
 (730) **SEDAT KOSOVA**, Slavíkova 4402/35, Ostrava-Poruba, Česká republika
 (740) Müller Václav, patentový zástupce, Filipova 2016, Praha 4

- (210) **O 164847**
 (220) 28.02.2001
 (320) 28.02.2001
 (511) 22, 24, 25
 (540)

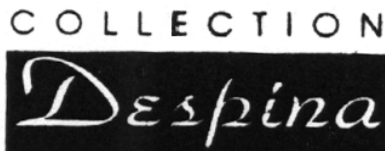

- (510) (22) provazy a struny k technickým účelům, lana a motouzy z přírodních, umělých nebo plastických látek, sítě houpačkové a sítě na maskování, stany včetně stanů pro táboření, lodní plachty, pytle na přepravu a uskladnění volně loženého zboží, čalounický materiál; (24) tkaniny s výjimkou tkanin zařazených do jiných tříd, pokrývky včetně cestovních pokrývek, ložní prádlo, ubrusy s výjimkou papírových a textilní zboží nezařazené v jiných třídách; (25) oděvy, saka, kalhoty, svetry, košile, obleky, sukně, pláště, kostýmy, cvičební úbory, oděvní doplňky zahrnuté v této třídě, kravaty, motýlky, šály, rukavice, klobouky, čepice, ponožky, šle, spodní prádlo, kožeštinové ozdoby oděvní, blůzy, barety, šátky, podkolenky, boty, turistické oděvy, pracovní oděvy, oděvy pro volný čas, zejména pro sport.
 (730) **SEDAT KOSOVA**, Slavíkova 4402/35, Ostrava-Poruba, Česká republika
 (740) Müller Václav, patentový zástupce, Filipova 2016, Praha 4

- (210) **O 164868**
 (220) 01.03.2001
 (320) 01.03.2001
 (511) 16, 35, 41
 (540)

PORTÝR

- (510) (16) periodické-neperiodické tiskoviny; (35) vydávání, rozesílání, rozšiřování a publikování reklamních a inzertních materiálů a textů; (41) vydavatelská a nakladatelská činnost.
 (730) **SDRUŽENÍ PORTA**, Komenského 5, Ořechov, Česká republika

- (210) **O 164870**
 (220) 01.03.2001
 (320) 01.03.2001
 (511) 9, 35, 38, 42
 (540)

LOTUS K-STATION

- (510) (9) počítačový software na nosičích, zejména software pro aplikace zaslání zpráv a shareware pro skupinovou práci, pro zpracování informací a vědomostí, pro zpracování dat a textů, pro vytváření sítí a pro elektronickou poštu a uživatelské příručky prodávané společně s výše uvedenými výrobky; (35) služby spojené s předplatným; (38) poskytování přístupu ke globální počítačové informační síti k získávání širokého spektra informací, poskytování přístupu k internetovým stránkám, služby poskytované on-line prostřednictvím příslušných prohlížečů, zejména spočívající v přístupu na internet a v propojení uživatelů internetu v reálném čase a umožňující výměnu názorů, zkušeností, vědomostí a ostatních informací, sloužící k přístupu a získávání dat a informací a jejich úpravu pro vlastní použití; (42) tvorba počítačového software stažitelného z internetových stránek, hostování na internetových stránkách, údržba internetových stránek na globální počítačové informační síti nebo na lokální počítačové síti, vytváření vlastních osobních vstupních stránek, databází a informačních systémů.
 (730) **Lotus Development Corporation**, 55 Cambridge Parkway, Cambridge, Spojené státy americké, Massachusetts
 (740) JUDr. Trojan Oldřich, Lovells, Slovanský dům, Na Příkopě 22, Praha 1

- (210) **O 164872**
 (220) 01.03.2001
 (320) 01.03.2001
 (511) 5
 (540)

ZOVANT

- (510) (5) farmaceutické přípravky, zejména antitrombotická činidla, protizánětlivá činidla, antikoagulační činidla a profibrinolytická činidla.
 (730) **Eli Lilly and Company**, Lilly Corporate Center, Indianapolis, Spojené státy americké, Indiana
 (740) JUDr. Otakar Švorčík, Společná advokátní kancelář Všeťečka Zelený Švorčík Kalenský, Hálkova 2, Praha 2

- (210) **O 164873**
 (220) 01.03.2001
 (320) 01.03.2001
 (511) 5
 (540)

PROLONGEN

- (510) (5) farmaceutické přípravky včetně farmaceutik pro použití při stimulaci tvorby bílých krvinek.

- (730) **Amgen Inc.**, One Amgen Center Drive, Thousand Oaks, Spojené státy americké, California
 (740) JUDr. Otakar Švorčík, Společná advokátní kancelář Všecka Zelený Švorčík Kalenský, Hálkova 2, Praha 2

- (210) **O 164874**
 (220) 01.03.2001
 (320) 01.03.2001
 (511) 5
 (540)

NEULASTIM

- (510) (5) farmaceutické přípravky včetně farmaceutik pro použití při stimulaci tvorby bílých krvinek.
 (730) **Amgen Inc.**, One Amgen Center Drive, Thousand Oaks, Spojené státy americké, California
 (740) JUDr. Otakar Švorčík, Společná advokátní kancelář Všecka Zelený Švorčík Kalenský, Hálkova 2, Praha 2

- (210) **O 164880**
 (220) 01.03.2001
 (320) 01.03.2001
 (511) 41, 42
 (540)



- (510) (41) výuka jazyků, poradenská činnost v oblasti vzdělávání, pořádání vzdělávacích akcí; (42) překlady a tlumočení.
 (590) Barevná
 (730) **Mgr. Petra Mejstříková**, Mírovka 34, Havlíčkův Brod, Česká republika

- (210) **O 164886**
 (220) 01.03.2001
 (320) 01.03.2001
 (511) 1, 3, 5, 10, 32, 36, 40, 41, 42
 (540)

IVAX

- (510) (1) chemické látky a chemické přípravky; (3) přípravky pro bělení a jiné prací prostředky, přípravky pro čištění, leštění, odmašťování a broušení, mýdla, parfumerie, vonné oleje, kosmetika, vlasové vody (lotions), zubní pasty; (5) výrobky farmaceutické a hygienické, diabetické přípravky pro léčebné účely, potraviny pro batolata, náplasti, obvazový materiál, materiály pro plombování zubů a pro zubní otisky, dezinfekční přípravky, výrobky pro hubení škodlivých zvířat, fungicidy, herbicidy, potravinové doplňky, vitaminové doplňky, omamné a psychotropní látky a prekursory; (10) přístroje a nástroje chirurgické a zubní, umělé údy, oči a zuby, ortopedické potřeby, materiál na sešívání ran; (32) minerální vody, šumivé nápoje a jiné nápoje nealkoholické, nápoje a šťávy ovocné, sirupy a jiné přípravky k zhotovování nápojů, nápojové přísady; (36) pronájem nemovitostí, bytových a nebytových prostor, poskytování leasingu; (40) zpracování, likvidace a recyklace odpadů; (41) provozování tělovýchovných zařízení a zařízení sloužících k regeneraci a rekondici; (42) ubytovací služby.
 (730) **GALENA a. s.**, Ostravská 29, Opava - Komárov, Česká republika
 (740) JUDr. Rott Vladimír, Rott, Růžička a Guttman, patentová, známková a právní kancelář, Nad Štolou 12, Praha 7

- (210) **O 164887**
 (220) 01.03.2001

- (320) 01.03.2001
 (511) 1, 3, 5, 10, 32, 36, 40, 41, 42
 (540)

IVAX-CR

- (510) (1) chemické látky a chemické přípravky; (3) přípravky pro bělení a jiné prací prostředky, přípravky pro čištění, leštění, odmašťování a broušení, mýdla, parfumerie, vonné oleje, kosmetika, vlasové vody (lotions), zubní pasty; (5) výrobky farmaceutické a hygienické, diabetické přípravky pro léčebné účely, potraviny pro batolata, náplasti, obvazový materiál, materiály pro plombování zubů a pro zubní otisky, dezinfekční přípravky, výrobky pro hubení škodlivých zvířat, fungicidy, herbicidy, potravinové doplňky, vitaminové doplňky, omamné a psychotropní látky a prekursory; (10) přístroje a nástroje chirurgické a zubní, umělé údy, oči a zuby, ortopedické potřeby, materiál na sešívání ran; (32) minerální vody, šumivé nápoje a jiné nápoje nealkoholické, nápoje a šťávy ovocné, sirupy a jiné přípravky k zhotovování nápojů, nápojové přísady; (36) pronájem nemovitostí, bytových a nebytových prostor, poskytování leasingu; (40) zpracování, likvidace a recyklace odpadů; (41) provozování tělovýchovných zařízení a zařízení sloužících k regeneraci a rekondici; (42) ubytovací služby.
 (730) **GALENA a. s.**, Ostravská 29, Opava - Komárov, Česká republika
 (740) JUDr. Rott Vladimír, Rott, Růžička a Guttman, patentová, známková a právní kancelář, Nad Štolou 12, Praha 7

- (210) **O 164891**
 (220) 01.03.2001
 (320) 01.03.2001
 (511) 32
 (540)



- (510) (32) piva, minerální vody, šumivé nápoje a jiné nápoje nealkoholické, nápoje a ovocné šťávy, sirupy a jiné přípravky k zhotovování nápojů.
 (730) **Karlovarské minerální vody, a. s.**, Horova 3, Karlovy Vary, Česká republika
 (740) JUDr. Mrázek Josef, advokát, Křížkova 1, Praha 8 - Karlín

- (210) **O 164899**
 (220) 02.03.2001
 (320) 02.03.2001
 (511) 30
 (540)



- (510) (30) sušenky, keksy, máslové sušenky, sladové sušenky, vývozní sušenky.
 (590) Barevná
 (730) **KÁVOVINY Pardubice, a. s.**, Jana Palacha 515, Pardubice, Česká republika

(210) **O 164900**
 (220) 02.03.2001
 (320) 02.03.2001
 (511) 9, 16, 25, 41
 (540)

WOMAD

(510) (9) přístroje a zařízení pro vstupní informace, výstupy, ukládání do paměti, vyhledávání, vytřídění, zobrazování, sdílení a přenos dat, zvuku a obrazů, přístroje a zařízení pro použití v nahrávacích studiích, audiomagnetofonové pásky, kompaktní disky, gramofonové desky, video pásky, video a filmové nahrávky, CD-Romy, počítačový software a počítačové programy, díly a součásti a vybavení pro všechny dříve zmíněné výrobky; (16) tiskové publikace, časopisy, knihy a tiskoviny týkající se hudebního a zábavného průmyslu, papírnické zboží, plakáty, dopisnice, pohlednice, kalendáře, nástěnné tabule, obrazy a diagramy, záložka do knih, hrací karty, papírenské zboží, blahopřání, příručky, manuály, mapy, brožury, letáky, fotografie, obrazy, psací potřeby, psací bloky, psací papír a obálky; (25) oblečení, obuv a pokrývky hlavy; (41) zábavní služby, služby zábavních a tematických parků, organizace představení a koncertů, služby hudebních nahrávacích studií, výroba filmů, videozáznamů, rozhlasových a televizních programů, služby rezervačních agentur pro vystupující umělce, živé vystupování skupin, kapel, nahrávací služby pro audio a video, vzdělávací a školicí služby týkající se hudebního a zábavného průmyslu, služby pro oddech a rekreaci.

(730) **Real World Holdings Limited**, Mill Lane, Box, Corsham, Wiltshire, Velká Británie

(740) Toningerová Daniela, PRAGOPATENT s.r.o., Štětkova 20, Praha 4

(210) **O 164902**
 (220) 02.03.2001
 (320) 02.03.2001
 (511) 29
 (540)



(510) (29) potraviny a pochutiny na bázi brambor, upravené zejména smažením.

(730) **Vladěna Čišecká**, Kyjovická 281, Pustá Polom, Česká republika

(210) **O 164907**
 (220) 02.03.2001
 (320) 02.03.2001
 (511) 6, 20, 37, 42
 (540)

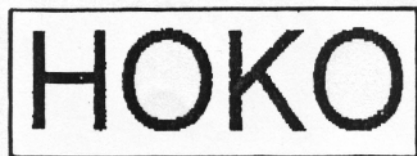

(510) (6) kovové konstrukce, zejména pro židle, sedačky, křesla; (20) dřevěný, kovový a plastový nábytek a jeho části, nábytkové kostry, sedačky do kin, divadel, sportovních hal, stadionů, školních učeben a poslucháren ze dřeva, kovu nebo plastu s čalouněním i bez čalounění, čalouněný nábytek, výrobky ze dřeva, pokud nejsou obsaženy v jiných

třídách; (37) montáže, servis a opravy výrobků uvedených ve tř. 6 a 20; (42) návrhy nábytku, sedaček, židlí, křesel, design dřevěného, kovového i nekovového nábytku.

(730) **Ing. Vladislav Hrboš**, Hranička 1180, Vlčnov, Česká republika

(740) Ing. Jaromír Příkryl, Patentová a známková kancelář, Včelín 1161, Hulín

(210) **O 164908**
 (220) 02.03.2001
 (320) 02.03.2001
 (511) 7, 37, 40
 (540)



(510) (7) stroje, zejména veškeré tvářicí a obráběcí stroje; (37) služby servisní a opravárenské pro veškeré tvářecí a obráběcí stroje a jejich příslušenství; (40) zpracování a úprava materiálu.

(590) Barevná

(730) **TOSHULIN, a.s.**, Wolkerova 845, Hulín, Česká republika

(740) Ing. Jaromír Příkryl, Patentová a známková kancelář, Včelín 1161, Hulín

(210) **O 164909**
 (220) 02.03.2001
 (320) 02.03.2001
 (511) 10, 25
 (540)



(510) (10) lékařské přístroje a zařízení, monitory dechu, výrobky a pomůcky pro ortopedii a protetiku, výrobky pro plastickou chirurgii, neonatologii a pediatrii, materiál na sešívání ran, výrobky určené k prevenci léčby jizev, mammární, testikulární a tvářové implantáty, tkáňové expandery; (25) oděvy, speciální oděvy pro nemocné, kompresní pooperační prádlo.

(730) **MEDIMPLANT, s.r.o.**, Mezníkova 2, Brno, Česká republika

(740) Ing. Kučera Zdeněk, Padělký 548 (P.O.BOX 92), Slušovice

(210) **O 164910**
 (220) 02.03.2001
 (320) 02.03.2001
 (511) 16, 19
 (540)

ORPATUB

(510) (16) trubice a dutinky z papíru; (19) stavební materiály nekovové, přenosné konstrukce nekovové.

(730) **Orlické papírny, a.s.**, Ostrovské předměstí, Opletalova 92, Lanškroun, Česká republika

(210) **O 164911**
 (220) 02.03.2001
 (320) 02.03.2001
 (511) 3
 (540)

Lazonek

(510) (3) kosmetické výrobky.

(730) **Orlické papírny, a.s.**, Ostrovské předměstí,
Opletalova 92, Lanškroun, Česká republika

(210) **O 164921**

(220) 02.03.2001

(320) 02.03.2001

(511) 14

(540)

XONIX

(510) (14) hodiny, hodinky, chronometrická zařízení, součásti a příslušenství.

(730) **XONIX WATCH COMPANY LIMITED**, Room 1-4,
Block B, 2nd Floor, Hoplite Ind. Centre 3-5 Wang Tai
Road, Kowloon Bay, Kowloon, Hong Kong

(740) JUDr. Pavel Zelený, advokát, Společná advokátní kancelář
Všetečka, Zelený, Švorčík, Kalenský a partneři, Hálkova 2,
Praha 2

(210) **O 164935**

(220) 02.03.2001

(320) 02.03.2001

(511) 1, 11, 40, 42

(540)



(510) (1) sorbenty anorganické a organické, iontoměniče, syntetické pryskyřice, chemické prostředky určené pro úpravu vody; (11) zařízení a stroje pro úpravu vody, zařízení na filtrování vody, zařízení na změkčování vody; (40) úpravy vody, úprava pitné vody, úprava vody pro různá odvětví průmyslu, úprava vody filtrací, změkčováním, demineralizací, dekarbonizací, denitrifikací - odstraňováním dusičnanů z pitné vody, odstraňování dusičnanů z odpadních vod; (42) inženýrská a projektová činnost se zaměřením na technologii úpravy vody a technologická zařízení pro úpravu vody, vývoj a výzkum v oblasti nových technologií úprav vody.

(730) **Laurich s.r.o.**, Duchcovská 394/98, Teplice, Česká republika

(740) Ing. Vandělíková Jana, Bohemia Patent, Petráská 12, Praha 1

(210) **O 164963**

(220) 05.03.2001

(320) 05.03.2001

(511) 1

(540)

DILACTAMATE KATCHEM

(510) (1) chemické výrobky pro průmysl a vědu, katalyzátory, iniciátory pro polymerizaci.

(730) **KATCHEM spol. s r.o.**, El. Krásnohorské 6, Praha 1,
Česká republika

(740) Ing. Janský Bedřich, Květnická 674/2, Praha 10

(210) **O 164973**

(220) 05.03.2001

(320) 05.03.2001

(511) 35, 39

(540)

PERSEA

(510) (35) administrativní práce, automatizované zpracování dat, reklamní a propagační činnost, poradenská činnost v oblasti personalistiky; (39) balicí činnost, manipulace se zbožím a nákladem.

(730) **Jarolímek Zdeněk, I.** Olbrachtova 538, Hradec
Králové, Česká republika

(210) **O 164986**

(220) 05.03.2001

(320) 05.03.2001

(511) 5, 31, 42

(540)

MEDITEK

(510) (5) specificky účinné látky a doplňkové látky s léčivými účinky, léčiva, krmiva a speciální krmiva určená k výživě zvířat s léčivými účinky; (31) specificky účinné látky a doplňkové látky určené k výživě zvířat, zahrnuté v této třídě, krmiva a speciální krmiva určená k výživě zvířat; (42) poradenská, výzkumná, zprostředkovatelská činnost a odborné konzultace v zemědělství a v chovu domácích zvířat se zaměřením na výživu zvířat.

(730) **tekro, spol. s r.o.**, Višňová 2/484, Praha 4 - Krč,
Česká republika

(210) **O 164987**

(220) 05.03.2001

(320) 05.03.2001

(511) 5, 31, 42

(540)

MEDITEC

(510) (5) specificky účinné látky a doplňkové látky s léčivými účinky, léčiva, krmiva a speciální krmiva určená k výživě zvířat s léčivými účinky; (31) specificky účinné látky a doplňkové látky určené k výživě zvířat, zahrnuté v této třídě, krmiva a speciální krmiva určená k výživě zvířat; (42) poradenská, výzkumná, zprostředkovatelská činnost a odborné konzultace v zemědělství a v chovu domácích zvířat se zaměřením na výživu zvířat.

(730) **tekro, spol. s r.o.**, Višňová 2/484, Praha 4 - Krč,
Česká republika

(210) **O 164990**

(220) 05.03.2001

(320) 05.03.2001

(511) 9, 25, 41

(540)

ADAM SANDLER

(510) (9) kinematografické filmy a pásy pro obrazový záznam, disky pro obrazový záznam a magnetické pásy se zvukovým nebo obrazovým záznamem, zvukové nahrávky, hudební nahrávky, fotografické nahrávky, fotografické desky a disky, kompaktní disky, zábavní aparatura určená pro použití spolu s televizními přijímači, kompaktní disky ROM, části a příslušenství pro veškeré výše uvedené zboží; (25) oděvy - zahrnující košile, saka, kalhoty, sukně, ponožky, svetry, obuv a pokrývky hlavy; (41) zábavní služby ve formě komediálních a hudebních představení, prezentace živých a předem nahraných komediálních představení a hudebních koncertů, živá a předem nahraná hudební představení, sportovní a kulturní aktivity.

(730) **Adam Sandler (a U. S citizen)**, 450 N Roxbury
Drive, 8th Floor, Beverly Hills,, Spojené státy
americké, California

(740) JUDr. Traplová Jarmila, Advokátní a patentová kancelář
Traplová, Hakr, Kubát, Přístavní 24, Praha 7

(210) **O 164995**

(220) 05.03.2001

(320) 05.03.2001

(511) 30

(540)



(510) (30) káva, čaj, kakao, rýže, tapioka, ságo, kávové náhražky, mouka a obilné výrobky určené k lidské výživě, nápoje z kávy, kakaa, čokolády, chléb, suchary, sušenky, jemné pečivo, cukrovinky, müsli tyčinky, oplatky, trvanlivé pečivo, bonbony, čokoláda, dorty, dražé, pralinky, zmrzlina, med, sirup z melasy, žvýkačka.

(730) **WISSA, spol. s r.o.**, U Rakovky 1207, Praha 4 - Kunratice, Česká republika

(740) Ing. Chlustina Jiří, UNIPATENT, J.Masaryka 43-47, Praha 2-Vinohrady

(210) **O 164999**

(220) 05.03.2001

(320) 05.03.2001

(511) 16, 41

(540)

J. Těšínský

(510) (16) časopisy, tiskoviny periodické, neperiodické, fotografie, kalendáře; (41) nakladatelství a vydavatelství.

(730) **Těšínský Jaroslav**, Radetínská 1975, Pelhřimov, Česká republika

(740) Ing. Vlasta Sedláčková, Patentová, známková, grafická kancelář, Ke Kateřinkám 1393, Praha 4

(210) **O 165001**

(220) 05.03.2001

(320) 05.03.2001

(511) 16

(540)

**FOTO
VIDEO**

(510) (16) periodický, neperiodický tisk, časopisy.

(730) **ATEMI s.r.o.**, Velvarská 45, Praha 6, Česká republika

(740) Ing. Vlasta Sedláčková, Patentová, známková, grafická kancelář, Ke Kateřinkám 1393, Praha 4

(210) **O 165089**

(220) 07.03.2001

(320) 07.03.2001

(511) 9, 16, 41

(540)

HRROZNÁ HISTORIE

(510) (9) počítačové programy, záznamy, předem zaznamenané video pásky, zvukové knihy, předem zaznamenané zvukové kazetové pásky, kompaktní disky, DVD disky, laserové disky, počítačové hry a CD-ROMy, zvukové a video hry a příslušenství, kartridže, disky a kazety, hry pro počítače do ruky a příslušenství, interaktivní počítačové hry, elektronické učební pomůcky, výchovné hračky a hry pro výuku dětí, panenky, interaktivní ovládací zařízení, počítačové herní vybavení obsahující paměťové zařízení, elektronické výukové hry; (16) knihy, noviny, časopisy, katalogy, instrukční výukový materiál, papír, papírové

zboží a tištěný materiál, zápisníky, psací tablety, diáře, pohlednice, plakáty, samolepící lističky, papírové dárkové zboží a příslušenství, obtisky, nálepky, papírnické zboží, pořadače, papírnické sady skládající se z papíru, obálek, samolepících štítků a zápisníků, gumy, adresáře a telefonní seznamy, papírové obaly na knihy, školní roční plánovače, skicáře, kryty na tužky, záložky, papírové pytle, papírové klobouky a dekorace na večírky, pohlednice s blahopřáním, papírové rámy na obrázky, sběratelské karty, diáře, pořadače, volné listy, plakáty, šablony; (41) zábavní a výchovné služby, vydávání knih, textů a časopisů, organizace výchovných soutěží, výroba zvukových záznamů vše pro výchovné účely, televizní seriály a video programy pro děti, služby programování, filmové a video produkce, služby čtenářských klubů, zpřístupňované školám, knihovnám a rodičům na různá témata, pořádání veletrhů a/nebo konferencí podporujících nový vývoj a technologie ve výchovných materiálech a knihách, služby rádiové a televizní tvorby, služby záznamu zvuku, služby zábavy dětí, výroba představení.

(730) **SCHOLASTIC INC.**, 555 Broadway, New York, Spojené státy americké, New York

(740) JUDr. Petr Kalenský, Společná advokátní kancelář Všečeka Zelený Švorčík Kalenský a Partneři, Hájkova 2, Praha 2

(210) **O 165090**

(220) 07.03.2001

(320) 13.09.2000

(511) 41

(540)

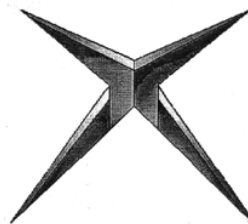

(510) (41) zábavní služby, zejména poskytování interaktivních herních služeb pro více hráčů pro hry hrané počítačovými sítěmi a globálními počítačovými sítěmi, služby elektronických zpráv a chatování pro použití ve spojení s interaktivními hrami hranými přes počítačové sítě a globální komunikační sítě, poskytování počítačových her a video her, ke kterým lze přistupovat, hrát je a stahovat je počítačovými sítěmi a globálními komunikačními sítěmi, poskytování informací o odvětví video her a počítačových her, obecných informací o video hrách a počítačových hrách a poskytování informací o počítačových hrách, video hrách a souvisejících produktech.

(730) **Microsoft Corporation**, One Microsoft Way, Redmond, Spojené státy americké, Washington

(740) JUDr. Petr Kalenský, Společná advokátní kancelář Všečeka Zelený Švorčík Kalenský a Partneři, Hájkova 2, Praha 2

(210) **O 165091**

(220) 07.03.2001

(320) 13.09.2000

(511) 9

(540)

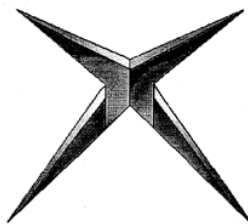

(510) (9) herní stroje pro video hry pro použití s televizory a počítači, elektronická zařízení, zejména počítačový hardware pro přístup ke globálním počítačovým a komunikačním sítím, počítačový hardware a periferie, počítačové klávesnice, počítačové a video herní pákové ovladače a herní ovladače, panely a ovládací zařízení počítačových her, počítačové periferie, zejména počítačové myši a jiná ukazovací zařízení, počítačový software pro hraní video her a počítačových her a pro přístup a procházení globálními počítačovými a komunikačními sítěmi, počítačový software pro komprimaci a dekomprimaci datových a video obrazů, úpravu textu a pro vytváření, odesílání a přijímání e-mailu, softwarové programy operačního systému a podpůrné programy pro použití s výše uvedenými stroji, uživatelské příručky k nim prodávané jako jejich součást.

(730) **Microsoft Corporation**, One Microsoft Way, Redmond, Spojené státy americké, Washington

(740) JUDr. Petr Kalenský, Společná advokátní kancelář Všetěčka Zelený Švorčík Kalenský a Partneri, Hálkova 2, Praha 2

(730) **NUTRA-BONA s.r.o.**, Růžová 1240, Černošice, Česká republika

(740) Müller Václav, patentový zástupce, Filipova 2016, Praha 4

(210) **O 165100**

(220) 07.03.2001

(320) 07.03.2001

(511) 5, 29, 30, 32, 33, 35, 36, 37, 39, 41, 42

(540)



(510) (5) výrobky dietetické, pro léčebné účely, potraviny pro děti, batolata a nemocné, potravinové přípravky a doplňky všeho druhu, jako posilující poživatiny, vitamínové přípravky, poživatiny pro doplnění redukčních diet nebo přípravků pro hubnutí, vše s léčebnými účinky, přípravky s léčebnými účinky obsahující biochemické katalyzátory, zejména pro fyzicky aktivní osoby, rekonvalescenty a nemocné, vše výše uvedené určené k léčebným účelům, WC deodoranty, WC osvěžovače, WC gely, prostředky k ničení plevele a k hubení živočišných škůdců, přípravky zvěrolékařské, farmaceutické a zdravotnické spadající do této třídy, diabetické přípravky pro léčebné účely; (29) maso, ryby, drůbež, zvěřina, paštiky, masové výtažky, ovoce a zelenina konzervované, sušené a zavařené, želé, džemy, kompoty, vejce, mléko a mléčné výrobky, výrobky na bázi brambor, jako bramborové lupínky apod., oleje a tuky jedlé, ovocné dřeně; (30) oplatky, cukrovinky, včetně gumových a esencí pro cukrovinky, cukrářské výrobky všeho druhu, káva, čaj, kakao, cukr, rýže, kávové náhražky, med, sirup melasový, droždí pro kynutí, sůl, hořčice, ocet, omáčky k ochucení, kečup, koření, zmrzliny, led pro osvěžení, obilné vločky, výrobky na bázi sušené bramborové kaše, pšeničné mouky, nativních a modifikovaných škrobů, jako bramborové těsto v prášku, bramborová kaše v prášku, bramborové drtě, bramborové krokety v prášku, bramborové noky v prášku, směs pro přípravu knedlíků; (32) piva všeho druhu, vody minerální a šumivé a jiné nealkoholické nápoje, sirupy a jiné přípravky k přípravě nápojů, ovocné šťávy a nápoje z ovocných šťáv; (33) alkoholické nápoje všeho druhu, jako destiláty, lihoviny, likéry, vína, vína perlivá, šumivá; (35) pořádání výstav k obchodním a reklamním účelům, činnost reklamní a inzertní, průzkum a analýzy trhů, rozmnožování dokumentů, distribuce zboží k reklamním účelům, aranžérství-aranžování výkladů, marketing, reprografické služby; (36) činnost realitní kanceláře všeho druhu, zprostředkování obchodu s nemovitostmi, hypotékami a nemovitými věcmi, pojišťovnictví a peněžní služby, včetně poskytování ručení, investiční činnost, leasingové služby finanční, úvěrování zbožových nákupů, poradenství v oblasti úvěrové politiky, kontrola, vedení, ochrana, správa pozemků, budov a bytů, bytových i nebytových prostor; (37) stavebnictví a opravárenství, instalační služby, zednické práce, izolační práce, pokrývačské práce, elektroinstalace, pokládání podlah, lešenářské práce, zemní úpravy, stavby pozemní a inženýrské; (39) doprava nákladní a osobní, přeprava a skladování, poskytování průvodcovských služeb, služby cestovní kanceláře, jako organizování zájezdů a výletů, turistických prohlídek v oblasti dopravy; (41) výchovná, zábavní, školicí, sportovní a kulturní činnost, jako organizace společenských, sportovních, turistických, ekologických a kulturních akcí a

(210) **O 165099**

(220) 07.03.2001

(320) 07.03.2001

(511) 3, 5, 29, 30, 32

(540)

NUTRABEN

(510) (3) kosmetické výrobky, jako přípravky WC hygieny, čističe skvrn, výrobky bytové a spotřební chemie, zejména pro WC, koupelny, kuchyně, domácnost a komunální hygienu, přípravky na čištění textilií a jiných předmětů, hygienické potřeby, jako mýdla, mýdla tekutá, šampóny vlasové i tělové, pěny a soli do koupelí, čisticí prostředky pro pleť, přípravky na růst vlasů, opalovací krémy, pleťové masky, balzámy na rty, krémy, zubní pasty, prací prostředky, vody pro holení, přípravky k čištění, leštění a odmašťování, brusné přípravky, voňavkářské výrobky, parfémy, éterické oleje, dekorativní kosmetika jako rtěnky, umělé řasy, makeupy apod.; (5) výrobky dietetické, pro léčebné účely, potraviny pro děti, batolata a nemocné, potravinové přípravky a doplňky všeho druhu, jako posilující poživatiny, vitamínové přípravky, poživatiny pro doplnění redukčních diet nebo přípravků pro hubnutí, vše s léčebnými účinky, přípravky s léčebnými účinky obsahující biochemické katalyzátory, zejména pro fyzicky aktivní osoby, rekonvalescenty a nemocné, vše výše uvedené určené k léčebným účelům, desinfekční prostředky, WC deodoranty, WC osvěžovače, WC gely, prostředky k ničení plevele a k hubení živočišných škůdců, přípravky zvěrolékařské, farmaceutické a zdravotnické spadající do této třídy jako jsou dezinfekční prostředky, diabetické přípravky pro léčebné účely; (29) maso, ryby, drůbež, zvěřina, paštiky, masové výtažky, ovoce a zelenina konzervované, sušené a zavařené, želé, džemy, kompoty, vejce, mléko a mléčné výrobky, výrobky na bázi brambor, jako bramborové lupínky apod., oleje a tuky jedlé, ovocné dřeně; (30) oplatky, cukrovinky, včetně gumových a esencí pro cukrovinky, cukrářské výrobky všeho druhu, káva, čaj, kakao, cukr, rýže, kávové náhražky, med, sirup melasový, droždí pro kynutí, sůl, hořčice, ocet, omáčky k ochucení, koření, zmrzliny, led pro osvěžení, obilné vločky, výrobky na bázi sušené bramborové kaše, pšeničné mouky, nativních a modifikovaných škrobů, jako bramborové těsto v prášku, bramborová kaše v prášku, bramborové drtě, bramborové krokety v prášku, bramborové noky v prášku, směs pro přípravu knedlíků; (32) piva všeho druhu, vody minerální a šumivé a jiné nealkoholické nápoje, sirupy a jiné přípravky k přípravě nápojů, ovocné šťávy a nápoje z ovocných šťáv.

slavností, pořádání táborů pro děti a mládež, pořádání školení, předškolní vzdělávání a doškolování, půjčování a rozšiřování knih, novin a časopisů, nakladatelská a vydavatelská činnost, pořádání tematických zájezdů; (42) hostinská činnost, ubytovací a stravovací služby, konstruktérské a projekční práce v oblasti stavebnictví a strojírenství, včetně poradenských služeb, služby cestovní kanceláře spojené s ubytováním a stravováním, včetně hotelových služeb, zajišťování, zprostředkování a rezervace ubytování a stravování i prostřednictvím sítě Internet, poradenské služby v turistickém ruchu v oblasti ubytování a stravování, tvorba software.

- (590) Barevná
(730) **HAMÉ, a.s.**, Babice č. 572, Česká republika
(740) Müller Václav, patentový zástupce, Filipova 2016, Praha 4

(210) O 165102

- (220) 07.03.2001
(320) 07.03.2001
(511) 35, 36
(540)

Váš finanční operátor!



První inkasní, spol. s r. o.

- (510) (35) provádění veřejných dražeb, činnost poradců při řízení obchodní činnosti; (36) nákup, prodej a správa finančních pohledávek, činnost finančních poradců.
(590) Barevná
(730) **První inkasní, spol. s r. o.**, Jeseniova 101, Praha 3, Česká republika

(210) O 165153

- (220) 09.03.2001
(320) 09.03.2001
(511) 24, 25, 35
(540)

AXIRYA

- (510) (24) tkaniny, záclony, ložní prádlo, lůžkoviny, prostěradla, ubrusy, příkrývky včetně cestovních pokrývek, potahy, drobné kusové textilní výrobky jako ručníky, kapesníky apod.; (25) oděvy, prádlo, saka, kalhoty, svetry, pulovry, bundy, košile, obleky, sukně, pláště, kostýmy, blůzy, spodní prádlo, pyžama, plavky, zástěry, župany, turistické oděvy, pracovní oděvy, oděvy pro volný čas, zejména pro sport, oděvní doplňky, kravaty, motýlky, šály, rukavice, klobouky, čepice, čapky, ponožky, podkolenky, punčochy, šle, barety, šátky, šály, obuv, sportovní obuv, střevice, trepky, kloboučnické zboží; (35) zprostředkování obchodních záležitostí (zajišťování odbytu, zastupování při obchodních jednáních, sjednávání obchodních podmínek).
(730) **MYGA, s.r.o.**, Březinova 3634/7, Jihlava, Česká republika
(740) Ing. Chludstina Jiří, UNIPATENT, J.Masaryka 43-47, Praha 2-Vinohrady

(210) O 165154

- (220) 09.03.2001
(320) 09.03.2001
(511) 18, 25, 35

(540)



- (510) (18) kůže, imitace kůže, kufry a zavazadla, deštníky, slunečníky a hole; (25) oděvy, obuv, kloboučnické zboží všeho druhu; (35) poskytování pomoci při provozu obchodu, reklamní a inzertní činnost, obstaravatelská činnost a zprostředkovatelská činnost v oblasti obchodu, obchodní administrativa.
(730) **FRANCE-TCHECOSLOVAQUIE spol. s r.o.**, Hubičkova 1112/3, Praha 4, Česká republika
(740) JUDr. Aleš Zábrš, advokát a patentový zástupce, Na Beránce 2, Praha 6

(210) O 165155

- (220) 09.03.2001
(320) 09.03.2001
(511) 18, 25, 35
(540)



- (510) (18) kůže, imitace kůže, kufry a zavazadla, deštníky, slunečníky a hole; (25) oděvy, obuv, kloboučnické zboží všeho druhu; (35) poskytování pomoci při provozu obchodu, reklamní a inzertní činnost, obstaravatelská činnost a zprostředkovatelská činnost v oblasti obchodu, obchodní administrativa.
(730) **FRANCE-TCHECOSLOVAQUIE spol. s r.o.**, Hubičkova 1112/3, Praha 4, Česká republika
(740) JUDr. Aleš Zábrš, advokát a patentový zástupce, Na Beránce 2, Praha 6

(210) O 165156

- (220) 09.03.2001
(320) 09.03.2001
(511) 3, 18, 25
(540)



- (510) (3) bělicí a čistící přípravky na kůži, leštidla, ochranné přípravky a krémy na kůži, krémy a leštidla na obuv, obuvnické vosky; (18) aktovky, kabelky, kufříky, kufry kožené, potahované kůží a z vulkanfibru, peněženky, ruksaky, školní tašky a deštníky, kožené opasky; (25) obuv všeho druhu, zejména dřeváky, espadrily (tenisky, sandály), letní obuv s plátěným svrškem a podešví z přírodního materiálu, obuv na koupání, šlapky na koupání, bačkory, sportovní obuv, sandále, oděvy všeho druhu, zejména konfekční a sportovní oděvy, ponožky, punčochy, punčocháče, textilní opasky.

- (730) **GAMA SERVIS, a.s.**, Záhradnícka 27, Bratislava, Slovenská republika
 (740) JUDr. Aleš Zábrš, advokát a patentový zástupce, Na Beránce 2, Praha 6

- (210) **O 165157**
 (220) 09.03.2001
 (320) 09.03.2001
 (511) 3, 18, 25
 (540)



- (510) (3) bělicí a čistící přípravky na kůži, leštidla, ochranné přípravky a krémy na kůži, krémy a leštidla na obuv, obuvnické vosky; (18) aktovky, kabelky, kufříky, kufrы kožené, potahované kůží a z vulkanfibru, peněženky, ruksaky, školní tašky a deštníky, kožené opasky; (25) obuv všeho druhu, zejména dřeváky, espadrily (tenisky, sandály), letní obuv s plátěným svrškem a podešví z přírodního materiálu, obuv na koupání, šlapky na koupání, bačkory, sportovní obuv, sandále, oděvy všeho druhu, zejména konfekční a sportovní oděvy, ponožky, punčochy, punčocháče, textilní opasky.
 (730) **GAMA SERVIS, a.s.**, Záhradnícka 27, Bratislava, Slovenská republika
 (740) JUDr. Aleš Zábrš, advokát a patentový zástupce, Na Beránce 2, Praha 6

- (210) **O 165161**
 (220) 09.03.2001
 (320) 09.03.2001
 (511) 9, 37, 42
 (540)



- (510) (9) měřicí a regulační přístroje a zařízení a jejich součásti; (37) stavební činnost - provádění staveb včetně jejich změn, udržovacích prací na nich a jejich odstraňování, servis, montáž a opravy měřicí a regulační techniky; (42) projektová činnost v investiční výstavbě, diagnostická, měřicí činnost - měření průtoku vody, tepla, plynu nebo jiných látek.
 (730) **ERMEX ENGINEERING, spol.s r.o.**, Radiova 3, Praha 10, Česká republika

- (210) **O 165162**
 (220) 09.03.2001
 (320) 09.03.2001
 (511) 24
 (540)



- (510) (24) bytové tkaniny a textilní výrobky zařazené do třídy 24.
 (590) Barevná

- (730) **Stanislav Škodák**, Tasov 86, Hroznová Lhota, Česká republika
 (740) JUDr. Rott Vladimír, Rott, Růžička a Guttman, patentová, známková a právní kancelář, Nad Štolou 12, Praha 7

- (210) **O 165172**
 (220) 12.03.2001
 (320) 12.03.2001
 (511) 3, 9, 16, 18, 25, 26, 35, 41
 (540)

GREAT TABACCO

- (510) (3) kosmetické, toaletní, čistící a voňavkářské výrobky zařazené do této třídy; (9) nahrané nosiče informací všeho druhu, tiskoviny v elektronické podobě - elektronický časopis; (16) periodické a neperiodické tiskoviny, knihy, knihařské výrobky, fotografie, plakáty, psací potřeby včetně psacích potřeb z drahých kovů, nožířské výrobky pro kancelářské účely, hrací karty; (18) kůže a její náhražky, výrobky z kůže a jejich náhražek, obsažené v této třídě, surové kůže a kožešiny, kufrы a cestovní brašny, deštníky, slunečníky, hole; (25) oděvy, prádlo, šaty, obuv, kloboučnické výrobky včetně sportovních, rukavice; (26) spony, krajky, výšivky, stuhy, knoflíky; (35) zprostředkovatelská činnost v oblasti obchodu, reklama a inzerce prostřednictvím všech druhů médií, rozšiřování reklamních předmětů, pořádání výstav k reklamním a obchodním účelům; (41) vydavatelská a nakladatelská činnost, pořádání a zprostředkování kulturních, výchovných, sportovních, klubových a výstavních akcí.
 (730) **Kraus Vít**, Čenkov 42, Česká republika
 (740) Ing. Jupa Francis, patentový zástupce, Měchenická 4, Praha 4

- (210) **O 165174**
 (220) 12.03.2001
 (320) 12.03.2001
 (511) 6, 19, 37
 (540)



- (510) (6) kovová okna, dveře, rámy, zárubně, dveřní a okenní kování, kliky, žaluzie a rolety kovové; (19) nekovové dveře, okna, okenice, rámy, okenní sklo; (37) montáž, servis a opravy oken, dveří, výloh, žaluzií a rolet.
 (590) Barevná
 (730) **W. PLAST PLUS, spol. s r.o.**, U Michelského lesa 1267, Praha 4, Česká republika
 (740) Ing. Jupa Francis, patentový zástupce, Měchenická 4, Praha 4

- (210) **O 165198**
 (220) 15.03.2001
 (320) 15.03.2001
 (511) 32
 (540)

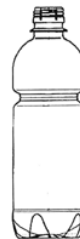

- (554) Prostorová
 (510) (32) přípravky nebo příchutě na výrobu nápojů,

koncentráty a sirupy k výrobě nápojů, ovocné nebo zeleninové šťávy a džusy a sirupy, nealkoholické nápoje, nealkoholické nápoje obohacené vitaminy nebo minerály, iontové a energetické nápoje nealkoholické, proteinové nealkoholické nápoje, dietní nápoje, želatinové nápoje, tablety a prášky na přípravu šumivých nealkoholických nápojů, ovocné nebo zeleninové nealkoholické nápoje, nealkoholické nápoje s příchutí ovoce nebo zeleniny, minerální vody, pramenité vody, sodová voda, voda, šumivé nealkoholické nápoje, míchané nápoje nealkoholické, rajčatová šťáva jako nápoj, aperitivy nealkoholické.

(730) **WALMARK, spol.s r.o.**, Oldřichovice 44, Třinec 5, Česká republika

(740) Lukajová Dana, patentový zástupce, Advokátní a patentová kancelář Vyskočil, Krošlák a spol., Petrská 12, Praha 1

(210) **O 165234**

(220) 13.03.2001

(320) 13.03.2001

(511) 6, 35, 40

(540)

PRECIZ

(510) (6) kovové polotovary; (35) zprostředkovatelské služby v oblasti obchodu a služeb; (40) zpracování materiálů - řezání, broušení, leštění, povrchové úpravy, kovoobrábění, nástrojářská činnost spojená se zpracováním materiálů, např. soustružením, frézováním, leštěním, broušením, kovovým potažením.

(730) **PRECIZ s.r.o.**, Nivy 1534, Otrokovice, Česká republika

(740) Ing. Jaromír Prikryl, Patentová a známková kancelář, Včelín 1161, Hulín

(210) **O 165235**

(220) 13.03.2001

(320) 13.03.2001

(511) 6, 35, 40

(540)



(510) (6) kovové polotovary; (35) zprostředkovatelské služby v oblasti obchodu a služeb; (40) zpracování materiálů - řezání, broušení, leštění, povrchové úpravy, kovoobrábění, nástrojářská činnost spojená se zpracováním materiálů, např. soustružením, frézováním, leštěním, broušením, kovovým potažením.

(730) **PRECIZ s.r.o.**, Nivy 1534, Otrokovice, Česká republika

(740) Ing. Jaromír Prikryl, Patentová a známková kancelář, Včelín 1161, Hulín

(210) **O 165236**

(220) 13.03.2001

(320) 13.03.2001

(511) 6, 7, 42

(540)

MEOS

(510) (6) důlní mechanizovaná výstuž - konstrukce kovové a ocelové; (7) důlní stroje, zařízení a jejich součástky zařazené do této třídy; (42) vývoj v oboru důlních strojů, zejména mechanizovaných výztuží.

(730) **OSTROJ Opava, a.s.**, Těšínská 66, Opava, Česká republika

(210) **O 165237**

(220) 13.03.2001

(320) 13.03.2001

(511) 6, 7, 42

(540)

MEOS

(510) (6) důlní mechanizovaná výstuž - konstrukce kovové a ocelové; (7) důlní stroje, zařízení a jejich součástky zařazené do této třídy; (42) vývoj v oboru důlních strojů, zejména mechanizovaných výztuží.

(730) **OSTROJ Opava, a.s.**, Těšínská 66, Opava, Česká republika

(210) **O 165239**

(220) 13.03.2001

(320) 13.03.2001

(511) 4

(540)

PELLETIA

(510) (4) paliva.

(730) **PELLETIA, s.r.o.**, Pražská třída 141, Hradec Králové, Česká republika

(740) Ing. Škoda Milan, Nahořanská 308, Nové Město nad Metují

(210) **O 165250**

(220) 13.03.2001

(320) 13.03.2001

(511) 29, 32

(540)



(510) (29) mléko a mléčné výrobky; (32) nápoje a ovocné šťávy, nealkoholické nápoje.

(730) **Bohušovická mlékárna, a.s.**, Brňany 125, Bohušovice nad Ohří, Česká republika

(210) **O 165251**

(220) 13.03.2001

(320) 13.03.2001

(511) 9, 16, 41

(540)



(510) (9) elektronické publikace; (16) tiskoviny, propag. materiál, knihy, časopisy, kalendáře, fotografie, fotografické publikace; (41) nakladatelství, vydavatelství.

(730) Jiří Buchal - BB/art, Bořivojova 75, Praha 3, Česká republika

(210) **O 165272**

(220) 14.03.2001

(320) 14.03.2001

(511) 30, 33, 34

(540)

ASKA

(510) (30) čaj, káva; (33) alkohol; (34) cigarety.

(730) VELTA PLUS s.r.o., Jiráskova 5, Nová Role, Česká republika

(210) **O 165273**

(220) 14.03.2001

(320) 14.03.2001

(511) 30, 33, 34

(540)

VELTA CLASSIC

(510) (30) čaj, káva; (33) alkohol; (34) cigarety.

(730) VELTA PLUS s.r.o., Jiráskova 5, Nová Role, Česká republika

(210) **O 165274**

(220) 14.03.2001

(320) 14.03.2001

(511) 30, 33, 34

(540)

VELTA SPECIÁL

(510) (30) čaj, káva; (33) alkohol; (34) cigarety.

(730) VELTA PLUS s.r.o., Jiráskova 5, Nová Role, Česká republika

(210) **O 165348**

(220) 15.03.2001

(320) 15.03.2001

(511) 5

(540)

SARASAR

(510) (5) výrobky farmaceutické, veterinární a hygienické, dietetické přípravky pro léčebné účely, potraviny pro batolata, náplasti, obvazový materiál, materiály pro plombování zubů a pro zubní otisky, dezinfekční přípravky, výrobky pro hubení živočišných škůdců, fungicidy, herbicidy.

(730) Schering-Plough Ltd., Töpferstrasse 5, Lucerne, Švýcarsko

(740) JUDr. Korejzová Zdeňka, KOREJZOVÁ & SPOL. Advokátní a patentová kancelář, Spálená 29, Praha 1

(210) **O 165351**

(220) 15.03.2001

(320) 15.03.2001

(511) 32, 33

(540)



(510) (32) nealkoholické nápoje; (33) alkoholické nápoje.

(730) Mark Anthony International SRL, 2nd Street, Holetown, St. James, Barbados

(740) JUDr. Karel Čermák, advokát, Národní třída 32, Praha 1

(210) **O 165354**

(220) 15.03.2001

(320) 15.03.2001

(511) 32, 33

(540)



(554) Prostorová

(510) (32) nealkoholické nápoje; (33) alkoholické nápoje.

(730) Avirunion, a.s., Ruská 84, Dubí 3, Česká republika

(740) Ing. Reichel Pavel, Lopatecká 14, Praha 4

(210) **O 165357**

(220) 15.03.2001

(320) 15.03.2001

(511) 36

(540)



(510) (36) finanční investice v oblasti internetu a technologického podnikání.

(730) Softbank Corporation, 24-1 Nihonbashi-Hakozakisho, Chuo-ku, Tokyo, Japonsko

(740) JUDr. Petr Kalenský, Společná advokátní kancelář Všeťečka Zelený Švorčík Kalenský a Partneři, Hálkova 2, Praha 2

(210) **O 165358**

(220) 15.03.2001

(320) 15.03.2001

(511) 36

(540)

SOFTBANK

(510) (36) finanční investice v oblasti internetu a technologického podnikání.

(730) Softbank Corporation, 24-1 Nihonbashi-Hakozakisho, Chuo-ku, Tokyo, Japonsko

(740) JUDr. Petr Kalenský, Společná advokátní kancelář Všeťečka Zelený Švorčík Kalenský a Partneři, Hálkova 2, Praha 2

(210) **O 165360**

(220) 15.03.2001

- (320) 15.03.2001
 (511) 35, 36, 39, 42
 (540)

ŠkoFIN

- (510) (35) obstaravatelská a zprostředkovatelská činnost v oblasti obchodu a služeb spojených s obchodem, reklamní, inzertní a propagační činnost, marketing, obchodní administrativa, pronájem kancelářských strojů a zařízení, prodeje v dražbě, pronájem propagačních materiálů; (36) pojišťovnictví a peněžnictví, zejména poskytování půjček a úvěrů (z vlastních zdrojů), pronájem bytů, pronájem nemovitostí, leasingové služby, poradenská a konzultační činnost v oblasti leasingu; (39) pronajímání, zejména pronájem vozidel, především automobilů, pronájem dopravních prostředků, pronájem garáží, pronájem skladů, pronájem parkovišť; (42) pronájem průmyslového zboží zařazeného v této třídě, zejména elektrických přístrojů, prodejních automatů, strojů a potřeb pro průmyslový a zemědělský provoz.
- (730) ŠkoFIN s.r.o., Pekařská 6, Praha 5, Česká republika
 (740) JUDr. Aleš Zábrš, advokát a patentový zástupce, Na Beránce 2, Praha 6

- (210) O 165361
 (220) 15.03.2001
 (320) 15.03.2001
 (511) 35, 36, 39, 42
 (540)

ŠkoFIN

originální leasingové služby

- (510) (35) obstaravatelská a zprostředkovatelská činnost v oblasti obchodu a služeb spojených s obchodem, reklamní, inzertní a propagační činnost, marketing, obchodní administrativa, pronájem kancelářských strojů a zařízení, prodeje v dražbě, pronájem propagačních materiálů; (36) pojišťovnictví a peněžnictví, zejména poskytování půjček a úvěrů (z vlastních zdrojů), pronájem bytů, pronájem nemovitostí, leasingové služby, poradenská a konzultační činnost v oblasti leasingu; (39) pronajímání, zejména pronájem vozidel, především automobilů, pronájem dopravních prostředků, pronájem garáží, pronájem skladů, pronájem parkovišť; (42) pronájem průmyslového zboží zařazeného v této třídě, zejména elektrických přístrojů, prodejních automatů, strojů a potřeb pro průmyslový a zemědělský provoz.
- (730) ŠkoFIN s.r.o., Pekařská 6, Praha 5, Česká republika
 (740) JUDr. Aleš Zábrš, advokát a patentový zástupce, Na Beránce 2, Praha 6

- (210) O 165405
 (220) 16.03.2001
 (320) 16.03.2001
 (511) 14
 (540)



- (510) (14) hodinářské výrobky, zejména nástěnné hodiny,

mechanické a quartzové budíky, hodinky, časoměřiče, minutky, hodinkové řemínky.

- (730) Václav Hejral - MAVEX, Nádražní 1128, Turnov, Česká republika
 (740) Patentservis Praha a.s., Jivenská 1273/1, Praha 4

- (210) O 165406
 (220) 16.03.2001
 (320) 16.03.2001
 (511) 9
 (540)

OMMS (Oil Maintenance Management System)

- (510) (9) počítače, počítačové periferní zařízení a měřicí zařízení.
 (730) TOYOTA JIDOSHA KABUSHIKI KAISHA (TOYOTA MOTOR CORPORATION), 1, Toyota-cho, Toyota-shi, Aichi-ken, Japonsko
 (740) Patentservis Praha a.s., Jivenská 1273/1, Praha 4

- (210) O 165408
 (220) 16.03.2001
 (320) 16.03.2001
 (511) 16, 25, 41
 (540)

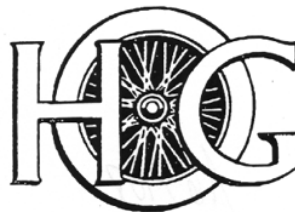

- (510) (16) papírenské zboží, knihy, samolepky, papírové obaly na šekové knížky, hrací karty, kalendáře, obtisky, fotoalba, plakáty, tištěné publikace a tiskoviny, autoatlasy, servisní příručky pro motocykly, katalogy součástek pro motocykly, katalogy a seznamy příslušenství, vzdělávací a instrukční knihy a příručky, pohlednice a blahopřání, papírové prapory a transparenty vztahující se k motocyklům a motocyklovému sportu, dopisní papír, pera a tužky, papírové pokrývky hlavy, papírové ubrusy a prostírání, papírové ubrusy, fotografie, obrázky, papírové nebo plastové tašky a sáčky pro balení a ukládání věcí, odstranitelné tetování, nalepovací obrázky; (25) svrchní oděvy, svetry, šle, šátky, šály, přehozy, kravaty, pestré velké šátky, bundy, saka, kabáty, vesty, rukavice, džíny, kožené nohavice, košile, pulovry, trička s rukávy, šortky, čepice, klobouky, běžné pokrývky hlavy, pletené pokrývky hlavy, pokrývky hlavy do deště, opasky, pásky na zápěstí, kombinézy, stávkové zboží, podprsenky a živůtky, vázanky, noční košile, trička na spaní, pyžama, kalhoty, oblečení do deště, příšpláště, mikiny, tepláky, náteřníky, trička, spodní prádlo, obleky, čelenky, teplé oblečení na nohy, zástěry, palčáky, luxusní prádlo, kožené oděvy, plavky, sukně, náprsenky, obuv a jiné výrobky pro nošení na nohou, zejména boty a holínky, a části obuvi, zejména špičky na boty, podrážky, chrániče na podpatky; (41) služby poskytované motocyklovými kluby a sdruženími jejich členům, vydávání mapových publikací pro motocyklové jízdy a cestování, vydávání tiskovin, pořádání a sponzorování zábavy, sportovních soutěží nebo kulturních akcí, výchova, vzdělávání.
- (730) H-D Michigan, Inc., 315 W. Huron Street, Suite 400, Ann Arbor, Spojené státy americké, Michigan
 (740) Mgr. Petra S. de Brantes, KOREJZOVÁ & SPOL. Advokátní a patentová kancelář, Spálená 29, Praha 1

- (210) **O 165409**
 (220) 16.03.2001
 (320) 16.03.2001
 (511) 16, 25, 41
 (540)



- (510) (16) papírenské zboží, knihy, samolepky, papírové obaly na šekové knížky, hrací karty, kalendáře, obtisky, fotoalba, plakáty, tištěné publikace a tiskoviny, autoatlasy, servisní příručky pro motocykly, katalogy součástek pro motocykly, katalogy a seznamy příslušenství, vzdělávací a instrukční knihy a příručky, pohlednice a blahopřání, papírové prapory a transparenty vztahující se k motocyklům a motocyklovému sportu, dopisní papír, pera a tužky, papírové pokrývky hlavy, papírové ubrusy a prostírání, papírové ubrusky, fotografie, obrázky, papírové nebo plastové tašky a sáčky pro balení a ukládání věcí, odstranitelné tetování, nalepovací obrázky; (25) svrchní oděvy, svetry, šle, šátky, šály, přehozy, kravaty, pestré velké šátky, bundy, saka, kabáty, vesty, rukavice, džíny, kožené nohavice, košile, pulovry, trička s rukávy, šortky, čepice, klobouky, běžné pokrývky hlavy, pletené pokrývky hlavy, pokrývky hlavy do deště, opasky, pásky na zápěstí, kombinézy, stávkové zboží, podprsенky a živůtky, vázanky, noční košile, trička na spaní, pyžama, kalhoty, oblečení do deště, příšpláště, mikiny, tepláky, nátlčníky, trička, spodní prádlo, obleky, čelenky, teplé oblečení na nohy, zástěry, palčáky, luxusní prádlo, kožené oděvy, plavky, sukně, náprsenky, obuv a jiné výrobky pro nošení na nohou, zejména boty a holínky, a části obuvi, zejména špičky na boty, podrážky, chrániče na podpatky; (41) služby poskytované motocyklovými kluby a sdruženími jejich členům, vydávání mapových publikací pro motocyklové jízdy a cestování, vydávání tiskovin, pořádání a sponzorování zábavy, sportovních soutěží nebo kulturních akcí, výchova, vzdělávání.
- (730) **H-D Michigan, Inc.**, 315 W. Huron Street, Suite 400, Ann Arbor, Spojené státy americké, Michigan
- (740) Mgr. Petra S. de Brantes, KOREJZOVÁ & SPOL. Advokátní a patentová kancelář, Spálená 29, Praha 1

- (210) **O 165410**
 (220) 16.03.2001
 (320) 16.03.2001
 (511) 18, 25, 35
 (540)



- (510) (18) sedlářské výrobky, peněženky, náprsní tašky, batohy, cestovní pytle, motocyklové brašny, kožené klíčenky a kožené přívěsky ke klíčům, tašky, pouzdra na klíče, dámské kabely, aktovky, kufříky, obaly a pouzdra na šekové knížky, zavazadla, cestovní tašky, kožené nosiče - držadla pro přepravky na nápoje, kabelky, ledvinky, tašky pro nošení u pasu, torny, tašky přes rameno, ruksaky,

deštníky a slunečníky, příruční zavazadla, kufry, vaky, kožené obaly, kožená pouzdra a držáky na poznámkové bloky; (25) svrchní oděvy, svetry, šle, šátky, šály, přehozy, kravaty, pestré velké šátky, bundy, saka, kabáty, vesty, rukavice, džíny, kožené nohavice, košile, pulovry, trička s rukávy, šortky, čepice, klobouky, běžné pokrývky hlavy, pletené pokrývky hlavy, pokrývky hlavy do deště, opasky, pásky na zápěstí, kombinézy, stávkové zboží, podprsенky a živůtky, vázanky, noční košile, trička na spaní, pyžama, kalhoty, oblečení do deště, příšpláště, mikiny, tepláky, nátlčníky, trička, spodní prádlo, obleky, čelenky, teplé oblečení na nohy, zástěry, palčáky, luxusní prádlo, kožené oděvy, plavky, sukně, náprsenky, obuv a jiné výrobky pro nošení na nohou, zejména boty a holínky, a části obuvi, zejména špičky na boty, podrážky, chrániče na podpatky; (35) služby maloobchodního prodeje, velkoobchodního prodeje a služby distributorů v oblasti motocyklů, motocyklových součástek a příslušenství, obuvi, oděvů, šperků a koženého zboží, propagační činnost, reklama a distribuce tiskovin, služby maloobchodu a katalogového objednávání v těchto oblastech, poskytování informací a poradenství v zahraničním obchodě, výpomoc a poradenství při tvorbě obchodních plánů, výpomoc a poradenství týkající se vhodných způsobů kontroly oběhu zboží, poskytování technické výpomoci při zřizování, udržování, vedení a propagaci obchodů, maloobchodního prodeje výrobků a služeb v oblasti motocyklů a jejich součástek a příslušenství prostřednictvím globální počítačové sítě, propagace a sponzorování zábavy, sportovních soutěží nebo kulturních akcí.

- (730) **H-D Michigan, Inc.**, 315 W. Huron Street, Suite 400, Ann Arbor, Spojené státy americké, Michigan
- (740) Mgr. Petra S. de Brantes, KOREJZOVÁ & SPOL. Advokátní a patentová kancelář, Spálená 29, Praha 1

- (210) **O 165411**
 (220) 16.03.2001
 (320) 16.03.2001
 (511) 12, 25, 35
 (540)

HARLEY

- (510) (12) motocykly, motory pro motocykly a součásti a příslušenství pro uvedené výrobky nespádající do jiných tříd; (25) svrchní oděvy, svetry, šle, šátky, šály, přehozy, kravaty, pestré velké šátky, bundy, saka, kabáty, vesty, rukavice, džíny, kožené nohavice, košile, pulovry, trička s rukávy, šortky, čepice, klobouky, běžné pokrývky hlavy, pletené pokrývky hlavy, pokrývky hlavy do deště, opasky, pásky na zápěstí, kombinézy, stávkové zboží, podprsенky a živůtky, vázanky, noční košile, trička na spaní, pyžama, kalhoty, oblečení do deště, příšpláště, mikiny, tepláky, nátlčníky, trička, spodní prádlo, obleky, čelenky, teplé oblečení na nohy, zástěry, palčáky, luxusní prádlo, kožené oděvy, plavky, sukně, náprsenky, obuv a jiné výrobky pro nošení na nohou, zejména boty a holínky, a části obuvi, zejména špičky na boty, podrážky, chrániče na podpatky; (35) služby maloobchodního prodeje, velkoobchodního prodeje a služby distributorů v oblasti motocyklů, motocyklových součástek a příslušenství, obuvi, oděvů, šperků a koženého zboží, propagační činnost, reklama a distribuce tiskovin, služby maloobchodu a katalogového objednávání v těchto oblastech, poskytování informací a poradenství v zahraničním obchodě, výpomoc a poradenství při tvorbě obchodních plánů, výpomoc a poradenství týkající se vhodných způsobů kontroly oběhu zboží, poskytování technické výpomoci při zřizování, udržování, vedení a propagaci obchodů, maloobchodního prodeje výrobků a služeb v oblasti motocyklů a jejich součástek a příslušenství prostřednictvím globální počítačové sítě, propagace a sponzorování zábavy,

- sportovních soutěží nebo kulturních akcí.
 (730) **H-D Michigan, Inc.**, 315 W. Huron Street, Suite 400,
 Ann Arbor, Spojené státy americké, Michigan
 (740) Mgr. Petra S. de Brantes, KOREJZOVÁ & SPOL. Advokátní
 a patentová kancelář, Spálená 29, Praha I

- (210) **O 165412**
 (220) 16.03.2001
 (320) 16.03.2001
 (511) 16, 25, 41
 (540)

HOG

- (510) (16) papírenské zboží, knihy, samolepky, papírové obaly na šekové knížky, hrací karty, kalendáře, obtisky, fotoalba, plakáty, tištěné publikace a tiskoviny, autoatlasy, servisní příručky pro motocykly, katalogy součástek pro motocykly, katalogy a seznamy příslušenství, vzdělávací a instrukční knihy a příručky, pohlednice a blahopřání, papírové prapory a transparenty vztahující se k motocyklům a motocyklovému sportu, dopisní papír, pera a tužky, papírové pokrývky hlavy, papírové ubrusy a prostírání, papírové ubrusky, fotografie, obrázky, papírové nebo plastové tašky a sáčky pro balení a ukládání věcí, odstranitelné tetování, nalepovací obrázky; (25) svrchní oděvy, svetry, šle, šátky, šály, přehozy, kravaty, pestré velké šátky, bundy, saka, kabáty, vesty, rukavice, džíny, kožené nohavice, košile, pulovry, trička s rukávy, šortky, čepice, klobouky, běžné pokrývky hlavy, pletené pokrývky hlavy, pokrývky hlavy do deště, opasky, pásky na zápěstí, kombinézy, stávkové zboží, podprsenky a živůtky, vázanky, noční košile, trička na spaní, pyžama, kalhoty, oblečení do deště, přšipláště, mikiny, tepláky, nátlčníky, trička, spodní prádlo, obleky, čelenky, teplé oblečení na nohy, zástěry, palčáky, luxusní prádlo, kožené oděvy, plavky, sukně, náprsenky, obuv a jiné výrobky pro nošení na nohou, zejména boty a holínky, a části obuvi, zejména špičky na boty, podrážky, chrániče na podpatky; (41) služby poskytované motocyklovými kluby a sdruženími jejich členům, vydávání mapových publikací pro motocyklové jízdy a cestování, vydávání tiskovin, pořádání a sponzorování zábavy, sportovních soutěží nebo kulturních akcí, výchova, vzdělávání.
 (730) **H-D Michigan, Inc.**, 315 W. Huron Street, Suite 400,
 Ann Arbor, Spojené státy americké, Michigan
 (740) Mgr. Petra S. de Brantes, KOREJZOVÁ & SPOL. Advokátní
 a patentová kancelář, Spálená 29, Praha I

- (210) **O 165414**
 (220) 16.03.2001
 (320) 16.03.2001
 (511) 35, 37
 (540)

HARLEY-DAVIDSON

- (510) (35) služby maloobchodního prodeje, velkoobchodního prodeje a služby distributorů v oblasti motocyklů, motocyklových součástek a příslušenství, obuvi, oděvů, šperků a koženého zboží, propagační činnost, reklama a distribuce tiskovin, služby maloobchodu a katalogového objednávání v těchto oblastech, poskytování informací a poradenství v zahraničním obchodě, výpomoc a poradenství při tvorbě obchodních plánů, výpomoc a poradenství týkající se vhodných způsobů kontroly oběhu zboží, poskytování technické výpomoci při zřizování, udržování, vedení a propagaci obchodů, maloobchodního prodeje výrobků a služeb v oblasti motocyklů a jejich součástek a příslušenství prostřednictvím globální počítačové sítě, propagace a sponzorování zábavy, sportovních soutěží nebo kulturních akcí; (37) údržba a opravy motocyklů, čištění motocyklů, mazání motocyklů,

- montáž motocyklových součástek a příslušenství, renovace a prohlídky motocyklů.
 (730) **H-D Michigan, Inc.**, 315 W. Huron Street, Suite 400,
 Ann Arbor, Spojené státy americké, Michigan
 (740) Mgr. Petra S. de Brantes, KOREJZOVÁ & SPOL. Advokátní
 a patentová kancelář, Spálená 29, Praha I

- (210) **O 165415**
 (220) 16.03.2001
 (320) 16.03.2001
 (511) 12, 26
 (540)



- (510) (12) motocykly, motory pro motocykly a součásti a příslušenství pro uvedené výrobky nespádající do jiných tříd; (26) ozdoby do vlasů a na oděvy ne z drahých kovů, přezky na opasky ne z drahých kovů, výšivky, knoflíky, zipy, špendlíky nespádající pod šperky, odznaky, medailóny, vyšívané domovenky, ozdobné pásky a řemínky na boty.
 (730) **H-D Michigan, Inc.**, 315 W. Huron Street, Suite 400,
 Ann Arbor, Spojené státy americké, Michigan
 (740) Mgr. Petra S. de Brantes, KOREJZOVÁ & SPOL. Advokátní
 a patentová kancelář, Spálená 29, Praha I

- (210) **O 165416**
 (220) 16.03.2001
 (320) 16.03.2001
 (511) 18, 25, 35, 37
 (540)



- (510) (18) sedlářské výrobky, peněženky, náprsní tašky, batohy, cestovní pytle, motocyklové brašny, kožené klíčenky a kožené přívěsky ke klíčům, tašky, pouzdra na klíče, dámské kabely, aktovky, kufříky, obaly a pouzdra na šekové knížky, zavazadla, cestovní tašky, kožené nosiče - držadla pro přepravky na nápoje, kabelky, ledvinky, tašky pro nošení u pasu, torny, tašky přes rameno, ruksaky, deštníky a slunečníky, příruční zavazadla, kufry, vaky, kožené obaly, pouzdra a držáky na poznámkové bloky; (25) svrchní oděvy, svetry, šle, šátky, šály, přehozy, kravaty, pestré velké šátky, bundy, saka, kabáty, vesty, rukavice, džíny, kožené nohavice, košile, pulovry, trička s rukávy, šortky, čepice, klobouky, běžné pokrývky hlavy, pletené pokrývky hlavy, pokrývky hlavy do deště, opasky, pásky na zápěstí, kombinézy, stávkové zboží, podprsenky a živůtky, vázanky, noční košile, trička na spaní, pyžama, kalhoty, oblečení do deště, přšipláště, mikiny, tepláky, nátlčníky, trička, spodní prádlo, obleky, čelenky, teplé oblečení na nohy, zástěry, palčáky, luxusní prádlo, kožené oděvy, plavky, sukně, náprsenky, obuv a jiné výrobky pro nošení na nohou, zejména boty a holínky, a části obuvi, zejména špičky na boty, podrážky, chrániče na podpatky; (35) služby maloobchodního prodeje, velkoobchodního

prodeje a služby distributorů v oblasti motocyklů, motocyklových součástek a příslušenství, obuvi, oděvů, šperků a koženého zboží, propagační činnost, reklama a distribuce tiskovin, služby maloobchodu a katalogového objednávání v těchto oblastech, poskytování informací a poradenství v zahraničním obchodě, výpomoc a poradenství při tvorbě obchodních plánů, výpomoc a poradenství týkající se vhodných způsobů kontroly oběhu zboží, poskytování technické výpomoci při zřizování, udržování, vedení a propagaci obchodů, maloobchodního prodeje výrobků a služeb v oblasti motocyklů a jejich součástek a příslušenství prostřednictvím globální počítačové sítě, propagace a sponzorování zábavy, sportovních soutěží nebo kulturních akcí; (37) údržba a opravy motocyklů, čištění motocyklů, mazání motocyklů, montáž motocyklových součástek a příslušenství, renovace a prohlídky motocyklů.

- (730) **H-D Michigan, Inc.**, 315 W. Huron Street, Suite 400, Ann Arbor, Spojené státy americké, Michigan
 (740) Mgr. Petra S. de Brantes, KOREJZOVÁ & SPOL. Advokátní a patentová kancelář, Spálená 29, Praha 1

- (210) **O 165417**
 (220) 16.03.2001
 (320) 16.03.2001
 (511) 3, 18, 25
 (540)

DESKA

- (510) (3) přípravky k čištění a leštění obuvi a kožených výrobků nebo jejich imitací; (18) kožená galanterie, aktovky i školní, batohy a ruksaky, deštníky, kabelky, kufrы, kůže a imitace kůže a výrobky z nich obsažené v této třídě, pásky a řemínky z kůže a jejich imitací, peněženky, tašky též náprsní, slunečníky a příslušenství k tomuto zboží; (25) obuv a oděvy, včetně sportovní obuvi.
 (730) **DERMATEX spol. s r.o.**, Na Zámecké 11, Praha 4, Česká republika
 (740) Ing. Smrčková Marie, patentový zástupce, Velflíkova 8, Praha 6

- (210) **O 165418**
 (220) 16.03.2001
 (320) 16.03.2001
 (511) 3, 18, 25
 (540)

DESKA E
Maestro

- (510) (3) přípravky k čištění a leštění obuvi a kožených výrobků nebo jejich imitací; (18) kožená galanterie, aktovky i školní, batohy a ruksaky, deštníky, kabelky, kufrы, kůže a imitace kůže a výrobky z nich obsažené v této třídě, pásky a řemínky z kůže a jejich imitací, peněženky, tašky též náprsní, slunečníky a příslušenství k tomuto zboží; (25) obuv a oděvy, včetně sportovní obuvi.
 (590) Barevná
 (730) **DERMATEX spol. s r.o.**, Na Zámecké 11, Praha 4, Česká republika
 (740) Ing. Smrčková Marie, patentový zástupce, Velflíkova 8, Praha 6

- (210) **O 165573**
 (220) 20.03.2001
 (320) 20.03.2001
 (511) 3

(540)



- (510) (3) čisticí prostředek (pro oční optiku - brýlová skla a plasty, fotoaparáty, dalekohledy a sluneční brýle).
 (590) Barevná
 (730) **Petr Andrys - GAIN**, Slavič 42, Hranice IV, Česká republika

- (210) **O 165575**
 (220) 20.03.2001
 (320) 20.03.2001
 (511) 29
 (540)

KMOTR

- (510) (29) maso, masné výrobky, salámy, drůbež, zvěřina, masové výtažky, ryby.
 (730) **Masna Kroměříž, a.s.**, Hulínská 2286, Kroměříž, Česká republika
 (740) Ing. Jaromír Příkryl, Patentová a známková kancelář, Včelín 1161, Hulín

- (210) **O 165599**
 (220) 20.03.2001
 (320) 20.03.2001
 (511) 10, 35, 41
 (540)



- (510) (10) léčebné přístroje; (35) obchodní služby a obchodní poradenství, předvádění zboží, zprostředkovatelská činnost v obchodě; (41) pořádání a vedení pracovních setkání (školení), organizování a vedení seminářů, konferencí, kongresů, vzdělávací činnost v oblasti obchodu.
 (590) Barevná
 (730) **AMPE magnetoterapie s.r.o.**, Hudcova 78, Brno, Česká republika
 (740) Mgr. Sládek Miroslav, Jana Uhra 4, Brno

- (210) **O 165687**
 (220) 22.03.2001
 (320) 22.03.2001
 (511) 9, 14, 16, 35, 36, 38, 41, 42
 (540)

ČSOB

- (510) (9) karty s pamětí nebo s mikroprocesorem, elektronické peněženky, mezinárodní platební karty, magnetické, čipové karty a multifunkční čipové karty pro oblast peněžních, finančních a pojišťovacích služeb i pro obchodní síť, počítačové programy včetně operačních a expertních systémů, elektronické produkty, nahrané i nenahrané nosiče informací a edice uživatelských i odborných informací šířených na veškerých paměťových médiích spadající do této třídy; (14) drahé kovy, jejich slitiny a výrobky z těchto materiálů nebo z postříbeného

nebo pozlaceného kovu nejsou-li uvedeny v jiných třídách, mince, reklamní a upomínkové předměty ze vzácných kovů a jejich slitin, hodinky a hodinářské výrobky; (16) reklamní, inzertní, propagační, uživatelské a instruktážní materiály i tiskoviny, databázové produkty v papírové formě, plakáty, billboardy, tiskoviny všeho druhu a ostatní polygrafické výrobky zař. v této třídě, výrobky z papíru, papírnické zboží, obálky, dopisní papíry, kalendáře, plánovací záznamníky, gratulace, fotografie, obrazy, reprodukce uměleckých děl, knihy a knihařské výrobky, psací potřeby včetně psacích potřeb ze vzácných kovů a jejich slitin, kancelářské výrobky (s výjimkou nábytku), lepenka a kartonážní výrobky, etikety, upomínkové předměty, obaly a výrobky z plastů nezař. do jiných tříd; (35) marketing, zahraničně obchodní činnost, propagační, reklamní a inzertní služby prostřednictvím jakéhokoliv média - prostřednictvím telefonní, datové nebo informační sítě, účast na výstavách a veletrzích, merchandising, informační servis a provozování nepřetržité infolinky, administrativní služby, automatizované zpracování dat a informací v bankovníctví; (36) bankovníctví a internetové bankovníctví, platební operace a služby na korunovém a devizovém trhu včetně zajištění proti kurzovým ztrátám, poskytování bankovních záruk, obchodování v oblasti termínových obchodů, zajišťování akreditivů, inkas a emise cenných papírů, obchodování na kapitálových trzích, speciální finanční produkty, clearing (finanční), služby factoringové, forfaitingové a franchisingové, veškeré finanční a směnářské služby, analytické finanční zprávy a expertizy, telefonické a elektronické bankovníctví, přijímání vkladů a jejich správa, vydávání a operace s šeky, s obligacemi, se směnkami a s ostatními cennými papíry, tuzemský a zahraniční platební styk, exportní financování, finanční leasing a leasing nemovitostí včetně ostatních leasingových služeb, funkce depozitáře majetku firem a investičních fondů, služby v oblasti pojištění, kapitálové obchody a správa kapitálových vkladů, uzavírání smluv o kooperaci a řízení, finanční makléřství, služby člena Burzy cenných papírů, investiční bankovníctví, investiční obchody a financování podnikové sféry, akviziční financování, finanční expertizy, finanční služby související s hypotéčnými úvěry, finanční odhady a oceňování (pojišťovnictví, bankovníctví, nemovitosti), zprostředkovatelské služby v oblasti odhadů cen nemovitostí, bytového a nebytového fondu, při poskytování státní finanční podpory a při pojištění finančních prostředků, zřizování a provozování sítě bankomatů, úschova v bezpečnostních schránkách, služby v oblasti nájmu bezpečnostních schránek, finanční sponzorování, joint-venture, provádění všech bankovních obchodů a poskytování všech bankovních služeb v tuzemsku i ve vztahu k zahraničí i účast na společnostech a jiných druzích právnických osob v tuzemsku i v zahraničí jako akcionář nebo jiný podílník v oboru peněžnictví, poradenské služby v oblasti financí, pojištění, investic a bankovníctví; (38) poskytování, šíření a výměna informací prostřednictvím globálních telekomunikačních sítí a Internetu, šíření a výměna informací prostřednictvím počítačové sítě, poskytování služeb prostřednictvím elektronických médií; (41) účast na společenských, kulturních a zábavně-společenských akcích; (42) programování a počítačové programy na zakázku, služby v oblasti kódování a dekodování zabezpečovacích systémů, tvorba www prezentací, služby v oblasti celních předpisů.

(730) **Československá obchodní banka, a.s., Na Příkopě**
14, Praha 1 - Nové Město, Česká republika

(740) Fišerová Blanka, MIRA, V Kapslově 11, Praha 3

(210) **O 165688**

(220) 22.03.2001
(320) 22.03.2001
(511) 9, 14, 16, 35, 36, 38, 41, 42
(540)



(510) (9) karty s paměti nebo s mikroprocesorem, elektronické peněženky, mezinárodní platební karty, magnetické, čipové karty a multifunkční čipové karty pro oblast peněžních, finančních a pojišťovacích služeb i pro obchodní síť, počítačové programy včetně operačních a expertních systémů, elektronické produkty, nahrané i nenahrané nosiče informací a edice uživatelských i odborných informací šířených na veškerých paměťových médiích spadající do této třídy; (14) drahé kovy, jejich slitiny a výrobky z těchto materiálů nebo z posířbeného nebo pozlaceného kovu nejsou-li uvedeny v jiných třídách, mince, reklamní a upomínkové předměty ze vzácných kovů a jejich slitin, hodinky a hodinářské výrobky; (16) reklamní, inzertní, propagační, uživatelské a instruktážní materiály i tiskoviny, databázové produkty v papírové formě, plakáty, billboardy, tiskoviny všeho druhu a ostatní polygrafické výrobky zař. v této třídě, výrobky z papíru, papírnické zboží, obálky, dopisní papíry, kalendáře, plánovací záznamníky, gratulace, fotografie, obrazy, reprodukce uměleckých děl, knihy a knihařské výrobky, psací potřeby včetně psacích potřeb ze vzácných kovů a jejich slitin, kancelářské výrobky (s výjimkou nábytku), lepenka a kartonážní výrobky, etikety, upomínkové předměty, obaly a výrobky z plastů nezař. do jiných tříd; (35) marketing, zahraničně obchodní činnost, propagační, reklamní a inzertní služby prostřednictvím jakéhokoliv média - prostřednictvím telefonní, datové nebo informační sítě, účast na výstavách a veletrzích, merchandising, informační servis a provozování nepřetržité infolinky, administrativní služby, automatizované zpracování dat a informací v bankovníctví; (36) bankovníctví a internetové bankovníctví, platební operace a služby na korunovém a devizovém trhu včetně zajištění proti kurzovým ztrátám, poskytování bankovních záruk, obchodování v oblasti termínových obchodů, zajišťování akreditivů, inkas a emise cenných papírů, obchodování na kapitálových trzích, speciální finanční produkty, clearing (finanční), služby factoringové, forfaitingové a franchisingové, veškeré finanční a směnářské služby, analytické finanční zprávy a expertizy, telefonické a elektronické bankovníctví, přijímání vkladů a jejich správa, vydávání a operace s šeky, s obligacemi, se směnkami a s ostatními cennými papíry, tuzemský a zahraniční platební styk, exportní financování, finanční leasing a leasing nemovitostí včetně ostatních leasingových služeb, funkce depozitáře majetku firem a investičních fondů, služby v oblasti pojištění, kapitálové obchody a správa kapitálových vkladů, uzavírání smluv o kooperaci a řízení, finanční makléřství, služby člena Burzy cenných papírů, investiční bankovníctví, investiční obchody a financování podnikové sféry, akviziční financování, finanční expertizy, finanční služby související s hypotéčnými úvěry, finanční odhady a oceňování (pojišťovnictví, bankovníctví, nemovitosti), zprostředkovatelské služby v oblasti odhadů cen nemovitostí, bytového a nebytového fondu, při poskytování státní finanční podpory a při pojištění finančních prostředků, zřizování a provozování sítě bankomatů, úschova v bezpečnostních schránkách, služby v

oblasti nájmu bezpečnostních schránek, finanční sponzorování, joint-venture, provádění všech bankovních obchodů a poskytování všech bankovních služeb v tuzemsku i ve vztahu k zahraničí i účast na společnostech a jiných družích právnických osob v tuzemsku i v zahraničí jako akcionář nebo jiný podílník v oboru peněžnictví, poradenské služby v oblasti financí, pojištění, investic a bankovníctví; (38) poskytování, šíření a výměna informací prostřednictvím globálních telekomunikačních sítí a Internetu, šíření a výměna informací prostřednictvím počítačové sítě, poskytování služeb prostřednictvím elektronických médií; (41) účast na společenských, kulturních a zábavně-spoločenských akcích; (42) programování a počítačové programy na zakázku, služby v oblasti kódování a dekódování zabezpečovacích systémů, tvorba www prezentací, služby v oblasti celních předpisů.

(730) **Československá obchodní banka, a.s.**, Na Příkopě

14, Praha 1 - Nové Město, Česká republika

(740) Fišerová Blanka, MIRA, V Kapslovně 11, Praha 3

(210) **O 165689**

(220) 22.03.2001

(320) 22.03.2001

(511) 9, 14, 16, 35, 36, 38, 41, 42

(540)



(510) (9) karty s paměti nebo s mikroprocesorem, elektronické peněženky, mezinárodní platební karty, magnetické, čipové karty a multifunkční čipové karty pro oblast peněžních, finančních a pojišťovacích služeb i pro obchodní síť, počítačové programy včetně operačních a expertních systémů, elektronické produkty, nahrané i nenahrané nosiče informací a edice uživatelských i odborných informací šířených na veškerých paměťových médiích spadající do této třídy; (14) drahé kovy, jejich slitiny a výrobky z těchto materiálů nebo z posvěceného nebo pozlaceného kovu nejsou-li uvedeny v jiných třídách, mince, reklamní a upomínkové předměty ze vzácných kovů a jejich slitin, hodinky a hodinářské výrobky; (16) reklamní, inzertní, propagační, uživatelské a instruktážní materiály i tiskoviny, databázové produkty v papírové formě, plakáty, billboardy, tiskoviny všeho druhu a ostatní polygrafické výrobky zař. v této třídě, výrobky z papíru, papírnické zboží, obálky, dopisní papíry, kalendáře, plánovací záznamníky, gratulace, fotografie, obrazy, reprodukce uměleckých děl, knihy a knihařské výrobky, psací potřeby včetně psacích potřeb ze vzácných kovů a jejich slitin, kancelářské výrobky (s výjimkou nábytku), lepenka a kartonážní výrobky, etikety, upomínkové předměty, obaly a výrobky z plastů nezař. do jiných tříd; (35) marketing, zahraničně obchodní činnost, propagační, reklamní a inzertní služby prostřednictvím jakéhokoliv média - prostřednictvím telefonní, datové nebo informační sítě, účast na výstavách a veletrzích, merchandising, informační servis a provozování nepřetržité infolinky, administrativní služby, automatizované zpracování dat a informací v bankovníctví; (36) bankovníctví a internetové bankovníctví, platební operace a služby na korunovém a devizovém trhu včetně zajištění proti kurzovým ztrátám, poskytování bankovních záruk, obchodování v oblasti termínových obchodů, zajišťování akreditivů, inkas a emise cenných papírů, obchodování na kapitálových trzích, speciální finanční produkty, clearing (finanční), služby factoringové, forfaitingové a franchisingové, veškeré finanční a směnářské služby, analytické finanční zprávy a expertizy, telefonické a elektronické bankovníctví,

přijímání vkladů a jejich správa, vydávání a operace s šeky, s obligacemi, se směnkami a s ostatními cennými papíry, tuzemský a zahraniční platební styk, exportní financování, finanční leasing a leasing nemovitostí včetně ostatních leasingových služeb, funkce depozitáře majetku firem a investičních fondů, služby v oblasti pojištění, kapitálové obchody a správa kapitálových vkladů, uzavírání smluv o kooperaci a řízení, finanční makléřství, služby člena Burzy cenných papírů, investiční bankovníctví, investiční obchody a financování podnikové sféry, akviziční financování, finanční expertizy, finanční služby související s hypotéčnými úvěry, finanční odhady a oceňování (pojišťovnictví, bankovníctví, nemovitosti), zprostředkovatelské služby v oblasti odhadů cen nemovitostí, bytového a nebytového fondu, při poskytování státní finanční podpory a při pojištění finančních prostředků, zřizování a provozování sítě bankomatů, úschova v bezpečnostních schránkách, služby v oblasti nájmu bezpečnostních schránek, finanční sponzorování, joint-venture, provádění všech bankovních obchodů a poskytování všech bankovních služeb v tuzemsku i ve vztahu k zahraničí i účast na společnostech a jiných družích právnických osob v tuzemsku i v zahraničí jako akcionář nebo jiný podílník v oboru peněžnictví, poradenské služby v oblasti financí, pojištění, investic a bankovníctví; (38) poskytování, šíření a výměna informací prostřednictvím globálních telekomunikačních sítí a Internetu, šíření a výměna informací prostřednictvím počítačové sítě, poskytování služeb prostřednictvím elektronických médií; (41) účast na společenských, kulturních a zábavně-spoločenských akcích; (42) programování a počítačové programy na zakázku, služby v oblasti kódování a dekódování zabezpečovacích systémů, tvorba www prezentací, služby v oblasti celních předpisů.

(730) **Československá obchodní banka, a.s.**, Na Příkopě

14, Praha 1 - Nové Město, Česká republika

(740) Fišerová Blanka, MIRA, V Kapslovně 11, Praha 3

(210) **O 165710**

(220) 23.03.2001

(320) 23.03.2001

(511) 16, 35, 36, 39

(540)



(510) (16) tiskoviny, časopisy, periodika, knihy, propagační materiály zařazené do této třídy, fotografie, plakáty; (35) zprostředkovatelská činnost v oblasti obchodu, přenos informací spadajících do této třídy zejména po internetu, reklama, inzerce, marketing, public relations; (36) služby realitní kanceláře, zprostředkování nákupu a prodeje nemovitostí, spadajících do této třídy, pronájem nemovitostí spadajících do této třídy, služby správců nemovitostí, přenos informací z oblasti realit zejména po internetu; (39) pronájem garáží, parkovišť, skladů.

(730) **MIPA Young and von Schramek Real Estate**

s.r.o., Celetná 11, Praha 1, Česká republika

(740) Ing. Jupa Francis, patentový zástupce, Měchenická 4, Praha 4

(210) **O 165783**

(220) 26.03.2001

(320) 26.03.2001

(511) 36, 39, 42

(540)

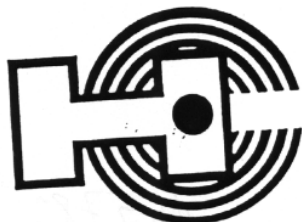

(510) (36) směnárenství; (39) provoz cestovní kanceláře - poskytování a zprostředkování cestovních a průvodcovských služeb, parkovací stanoviště pro hotelové hosty; (42) hotel, vedení a správa hotelu, veškeré typy hotelových, ubytovacích, restauračních, pohostinských a jiných s hotelem souvisejících služeb a činností, jako příprava jídla a dodávky jídla též pro hosty, pořádání hostin, rezervace ubytování, restaurace, vinárna, občerstvení, cukrárna, kavárna, bar, pension, prodejní automaty rychlého občerstvení, osobní ostraha osob, detektivní hotelová služba, hlídací noční služba, služby kadeřnické, holičské a salony krásy, péče léčebná, hygienická a kosmetická, provoz zařízení sloužících k regeneraci a rekondici, masérské služby, provoz cestovní kanceláře - rezervace a ubytování, překladatelské služby.

(730) **hcentrum.cz a.s.**, Sokolovská 49, Praha 8, Česká republika

(740) Ing. Čmejla Vladimír, patentový zástupce, Rašínovo nábř. 54, Praha 2

(210) **O 165785**

(220) 26.03.2001

(320) 26.03.2001

(511) 41

(540)

STUDIO GABRETA

(510) (41) vydavatelství a nakladatelství.

(730) **Šmaus Filip**, Puklicova 33, České Budějovice, Česká republika

(210) **O 165786**

(220) 26.03.2001

(320) 26.03.2001

(511) 16

(540)

(510) (16) noviny.

(730) **Šmaus Filip**, Puklicova 33, České Budějovice, Česká republika

(210) **O 165787**

(220) 26.03.2001

(320) 26.03.2001

(511) 10, 25

(540)

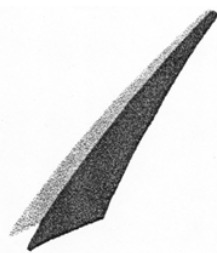

(510) (10) ortopedická obuv; (25) obuv, sportovní obuv, pracovní obuv.

(730) **Tesařík Pavel**, Obeciny č. 3603, Zlín, Česká republika

(740) Ing. Kučera Zdeněk, Padělký 548 (P.O.BOX 92), Slušovice

(210) **O 165797**

(220) 27.03.2001

(320) 27.03.2001

(511) 29, 40

(540)

KRAJÁNEK

(510) (29) maso, maso konzervované, masové extrakty, masové šťávy, uzeniny, klobásy, salámy, párky; (40) uzení masa a masných výrobků.

(730) **PEJSKAR spol. s r.o.**, Žďárská 296, Police nad Metují, Česká republika

(740) Ing. Král Jiří, patentový zástupce, Štěpánská 45, Praha 1

(210) **O 165802**

(220) 27.03.2001

(320) 27.03.2001

(511) 18, 25

(540)

ALA-GISC

(510) (18) pásy z kůže nebo z náhražek kůže; (25) oděvy zahrnuté v této třídě, včetně konfekce, prádla, čepic, opasků, kravat, kloboučnického zboží, oděvů plážových a kožených oděvů.

(730) **Česlíková Jarmila**, 17. listopadu 599, Ostrava - Poruba, Česká republika

(740) Ing. Rylková Iva, Polská 1525, Ostrava-Poruba

(210) **O 165803**

(220) 27.03.2001

(320) 27.03.2001

(511) 18, 25

(540)



(510) (18) pásy z kůže nebo z náhražek kůže; (25) oděvy zahrnuté v této třídě, včetně konfekce, prádla, čepic, opasků, kravat, kloboučnického zboží, oděvů plážových a kožených oděvů.

(730) **Česlíková Jarmila**, 17. listopadu 599, Ostrava - Poruba, Česká republika

(740) Ing. Rylková Iva, Polská 1525, Ostrava-Poruba

(210) **O 165805**

(220) 27.03.2001

(320) 27.03.2001

(511) 41, 42

(540)



(510) (41) organizování, pořádání a vedení školení, kolokvií, přednášek, kongresů, konferencí, symposií a seminářů z oblasti vodního hospodářství, zejména z oblasti vodárenství, úprav a čištění odpadních vod všeho druhu a

jejich opětovného využití a z oblasti souvisejících ekologických vlivů, organizování a vedení školení, kolokvií, přednášek, kongresů, konferencí a seminářů ve vztahu k činnostem v oblasti kalového hospodářství, v oblasti nakládání s odpady, které souvisí s čištěním a úpravou vod, stokováním a odvodňováním a v oblasti souvisejících ekologických vlivů, vydávání publikací, zejména odborných publikací, periodik, normativů a jiných informačních materiálů z oblasti uvedených činností; (42) poskytování expertních, poradenských a konzultačních služeb v oblasti vodního hospodářství, zejména z oblasti vodárenství, úprav a čištění odpadních vod všeho druhu a jejich opětovného využití, technicko-inženýrské služby v oblasti úprav a čištění odpadních vod všeho druhu a jejich opětovného využití, vývoj a tvorba počítačového software, zejména software pro provoz, instruktáže, zácvik a školení v oblasti úpravy a čištění odpadních vod všeho druhu a jejich opětovného využití.

(730) **Asociace čistírenských expertů České republiky,**

Poznaňská 3, Brno, Česká republika

(740) Andrés Mírek, Bělidelská 12, Olomouc

(210) **O 165806**

(220) 27.03.2001

(320) 27.03.2001

(511) 12

(540)

SKARAB

(510) (12) pozemní vozidla, jejich části a příslušenství spadající do této třídy, náhradní díly pro výše uvedené výrobky.

(730) **SKARAB, s.r.o.,** Kateřinice č. 7, Příbor, Česká republika

(210) **O 165807**

(220) 27.03.2001

(320) 27.03.2001

(511) 12

(540)



(510) (12) pozemní vozidla, jejich části a příslušenství spadající do této třídy, náhradní díly pro výše uvedené výrobky.

(590) Barevná

(730) **SKARAB, s.r.o.,** Kateřinice č. 7, Příbor, Česká republika

(210) **O 165941**

(220) 29.03.2001

(320) 29.03.2001

(511) 12, 36, 42

(540)

DACAR

(510) (12) automobily všeho druhu; (36) leasing automobilů včetně zprostředkování leasingu; (42) převody automobilů na D.I., zprostředkování STK a obdobné služby pro majitele motorových vozidel spadající do této třídy.

(590) Barevná

(730) **Cveček Daniel,** Baranova 22/1588, Praha 3, Česká republika

(210) **O 165965**

(220) 30.03.2001

(320) 30.03.2001

(511) 6, 17, 19, 36, 37, 39, 40, 42

(540)



(510) (6) kovové stavební materiály jako kování, zástrčky a závory, dráty a drátěná pletiva, žlaby, kovové stavební konstrukce, kovové trubky a roury, kovové potřeby zámečnické a klempířské, kovový spojovací materiál, kovová schodiště atp.; (17) materiály pro elektrickou, tepelnou a akustickou izolaci a izolaci proti vlhkosti jako folie, minerální vlna, lepenky, guma, tmely, syntetické pryskyřice, plsti, izolační nátěry atp.; (19) stavební hmoty a materiály nekovové pro svislé i vodorovné stavební konstrukce, stavební tvarovky nekovové, jiné stavební materiály nekovové, střešní krytina a střešní tvarovky, dlaždice a jiné nekovové obkladové materiály, dílce pro stavební konstrukce, zásypy konstrukční a izolační; (36) rozpočtování stavebních prací a konstrukcí při výstavbě a opravách; (37) stavebnictví, stavitelství, dozor nad stavbami, stavební informace, izolování proti vlhkosti, izolace staveb akustická, tepelná, sanace budov a staveb, klempířství a instalatérství, malování a natírání, pískování, povrchové čištění budov, montáže lešení, pokrývačské služby, štukování, sádrování, tapetování, utěsnění (tmelení) budov, zednické služby; (39) silniční automobilová doprava nákladní, doprava a skladování odpadu; (40) zpracování, likvidace a recyklace odpadu; (42) čištění a vyklízení odpadu, čištění a vyklízení půdních prostor a vestaveb, inženýrské práce, technické kreslení, poradenství odborné v oblasti stavební a oblastech souvisejících se stavbami a stavebními konstrukcemi, projektová činnost v oblasti stavební a inženýrské, technický průzkum, projektové studie technické.

(590) Barevná

(730) **DOSOUDIL s.r.o.,** Bořivojova 6, Olomouc, Česká republika

(740) RNDr. Halaxová Zdeňka, TETRAPAT, Univerzitní 7, Olomouc

(210) **O 165968**

(220) 30.03.2001

(320) 30.03.2001

(511) 3, 5

(540)

NOBLESSE

(510) (3) toaletní mýdla, kosmetické přípravky, krémy, mléka, emulze, ústní vody, pasty, toaletní přípravky, krémy na a po opalování, masážní krémy a emulze, šampony tělové i vlasové, regenerační krémy a vody, prostředky pro mytí a ošetřování rukou a vlasů, kondicionery a tužidla; (5) repelentní přípravky, léčebná mýdla, přípravky pro ošetřování zubů a dutiny ústní, farmaceutické přípravky používané při kožních onemocněních, zejména prostředky péče o pleť jako farmaceutický přípravek a léčivé dětské krémy.

(730) **MILO tuky a.s.**, Šantova 14, Olomouc, Česká republika

(210) **O 165970**

(220) 30.03.2001

(320) 30.03.2001

(511) 5

(540)

DC-HELIA

(510) (5) minerální vitamínové doplňky.

(730) **Cichý Dalibor**, Svatoborská 365, Kyjov, Česká republika

(740) Ing. Vlasta Sedláčková, Patentová, známková, grafická kancelář, Ke Kateřinkám 1393, Praha 4

(210) **O 165986**

(220) 30.03.2001

(320) 30.03.2001

(511) 11, 35, 40

(540)



(510) (11) osvětlovací zařízení, zejména důlní, bezpečnostní a jiná akumulátorová svítidla, díly a součásti svítidel; (35) zprostředkování obchodu; (40) kovoobrábění, svařování a řezání kovů, nástrojařství, galvanizování a jiná povrchová úprava kovů.

(730) **KV - Důlní svítidla, s.r.o.**, Jáchymovská 96, Karlovy Vary, Česká republika

(740) Zeman Petr, patentový zástupce, Hradní 301, Loket

(210) **O 165991**

(220) 30.03.2001

(320) 30.03.2001

(511) 12, 42

(540)



(510) (12) vzdušné bezpilotní prostředky; (42) průmyslový výzkum, posuzování a ověřování shody vlastností vojenské letecké techniky, zkoušky záchranných prostředků a padákové techniky.

(590) Barevná

(730) **Vojenský technický ústav letectva a protivzdušné obrany**, Mladoboleslavská, Praha 9 - Kbely, Česká republika

(210) **O 165995**

(220) 30.03.2001

(320) 10.10.2000

(511) 9

(540)

INTEL GIGABLADE

(510) (9) počítačový hardware, zejména síťové akcelerátory.

(730) **Intel Corporation**, 2200 Mission College Boulevard, Santa Clara, Spojené státy americké, California

(740) JUDr. Matějka Jan, Advokátní a patentová kancelář Čermák, Hořejš, Myslíl, Národní 32, Praha 1

(210) **O 166270**

(220) 09.04.2001

(320) 09.04.2001

(511) 9, 16, 35, 38, 42

(540)



(510) (9) programy pro počítače, zejména programy týkající se geodetických a kartografických děl, mapy v elektronické a digitální podobě, mapy na magnetických a optických nosičích, digitální řídicí systém založený na prohlížení používaný na řízení procesu tvorby dokumentů, grafika - grafické reprodukce na magnetických a optických nosičích; (16) nosiče informací, zejména tiskoviny, mapy, atlasy, nosiče geodetických a kartografických informací v papírové podobě, grafika - grafické reprodukce na papírových nosičích; (35) automatizované zpracování dat, reprodukční práce v oblasti map a dokumentů, systematizace informací do počítačové databáze, překlad informací do počítačové databáze, zprostředkovatelská činnost v oblasti obchodu i prostřednictvím internetu, obchodní reklama; (38) služby zabezpečující audiovizuální komunikaci prostřednictvím telekomunikačních sítí, např. počítačové síť internet, šíření, výměna a získávání, zveřejňování a přenos informací prostřednictvím datových sítí, např. internetu, přenos zpráv a obrazových informací pomocí počítačů a internetu, informace předávané pomocí internetu; (42) geodetické a kartografické práce, poradenství v oblasti geodézie a kartografie, účelové mapování, digitální mapové projekty, vypracování digitálních mapových podkladů, grafický design, navrhování, kreslicí práce v oblasti mapových podkladů, technické kreslení a design v oblasti geodézie a kartografie, projektová činnost a studie v oblasti geodézie a kartografie, počítačová grafika, tvorba tištěné grafiky, poradenství v oblasti geodézie, pronájem počítačového software, tvorba software, údržba počítačových programů, poskytování technických informací na webových stránkách, v počítačové síti včetně internetu, konstrukce a prezentace WWW stránek, provádění technických návrhů a realizace projektů.

(730) **Guziur Jan**, U Braňky 237/13, Lysá nad Labem, Česká republika

(210) **O 166306**

(220) 09.04.2001

(320) 09.04.2001

(511) 6

(540)



(510) (6) měkké pájky.

(730) **KOVHUTĚ Příbram a.s.**, Příbram, Česká republika

(740) Ing. Karas Miroslav, Strakonická 352, Příbram V

- (210) **O 166643**
 (220) 20.04.2001
 (320) 20.04.2001
 (511) 11, 35, 37
 (540)



- (510) (11) bezchlorové zařízení pro úpravu bazénové vody; (35) zprostředkovatelská činnost v oblasti obchodu, marketing, reklama, propagace; (37) montáž, servis a opravy zařízení na úpravu vody.
- (730) **INTERGLOBAL DUO s.r.o.**, Majakovského 12, Černošice, Česká republika
- (740) Ing. Jupa Francis, patentový zástupce, Měchenická 4, Praha 4

- (210) **O 166898**
 (220) 27.04.2001
 (320) 27.04.2001
 (511) 9, 11, 35, 38, 42
 (540)



- (510) (9) nahrané a nenahrané nosiče informací, výpočetní technika včetně software, měřicí, regulační a zkušební zařízení a přístroje spadající do této třídy; (11) zařízení pro vytápění, klimatizaci a větrání, rozvody vody, plynu a kanalizace, sanitární zařízení, zdravotně-technické instalace; (35) zprostředkovatelská činnost v oblasti obchodu a obchodních služeb, marketing, reklamní, propagační a inzertní činnost všeho druhu včetně informací poskytovaných prostřednictvím elektronických médií, počítačových a telekomunikačních sítí; (38) získávání, šíření, poskytování a výměna informací prostřednictvím telekomunikačních, datových nebo počítačových sítí nebo sítě výpočetní, informační nebo komunikační nebo elektronické techniky, poskytování nebo vyvolávání informací z počítačové databáze, on-line informační a databázové služby, informační a obchodní služby na internetu, poskytování datových a telekomunikačních služeb, služby elektronické pošty; (42) tvorba software, zejm. pro jiné subjekty, návrhy a aktualizace programového vybavení, vytváření internetových stránek v elektronické podobě, tvorba a správa internetové databáze, projektová činnost ve výstavbě.
- (730) **Bechyně Milan**, Berounská 68, Lány, Česká republika
- (740) Ing. Jupa Francis, patentový zástupce, Měchenická 4, Praha 4

- (210) **O 166899**
 (220) 27.04.2001
 (320) 27.04.2001
 (511) 9, 11, 35, 38, 42

(540) **MILAN BECHYNĚ-
TOPINFO.CZ**

- (510) (9) nahrané a nenahrané nosiče informací, výpočetní technika včetně software, měřicí, regulační a zkušební zařízení a přístroje spadající do této třídy; (11) zařízení pro vytápění, klimatizaci a větrání, rozvody vody, plynu a kanalizace, sanitární zařízení, zdravotně-technické instalace; (35) zprostředkovatelská činnost v oblasti obchodu a obchodních služeb, marketing, reklamní, propagační a inzertní činnost všeho druhu včetně informací poskytovaných prostřednictvím elektronických médií, počítačových a telekomunikačních sítí; (38) získávání, šíření, poskytování a výměna informací prostřednictvím telekomunikačních, datových nebo počítačových sítí nebo sítě výpočetní, informační nebo komunikační nebo elektronické techniky, poskytování nebo vyvolávání informací z počítačové databáze, on-line informační a databázové služby, informační a obchodní služby na internetu, poskytování datových a telekomunikačních služeb, služby elektronické pošty; (42) tvorba software, zejm. pro jiné subjekty, návrhy a aktualizace programového vybavení, vytváření internetových stránek v elektronické podobě, tvorba a správa internetové databáze, projektová činnost ve výstavbě.
- (730) **Bechyně Milan**, Berounská 68, Lány, Česká republika
- (740) Ing. Jupa Francis, patentový zástupce, Měchenická 4, Praha 4

- (210) **O 167680**
 (220) 24.05.2001
 (320) 24.05.2001
 (511) 9, 35, 42
 (540)



- (510) (9) data, databáze a jiné informační produkty na magnetických, elektronických a optických nosičích, související software a hardware, nosiče dat všeho druhu spadající do tř. 9, elektronické a datové sítě, multimediální aplikace, 3D animace, multimediální informační katalogy, elektronické časopisy, elektronická periodika a knihy v elektronické podobě, software pro počítače, videohry; (35) provádění rešerší, vyhledávání, indexování, spojování a uspořádání dat pro Internet, elektronické komunikační sítě a elektronické databáze, příprava elektronických pozvánek, kompilace, uspořádání a řízení informací ze vzdálených zdrojů, vše prostřednictvím elektronických komunikačních sítí, poradenské a konzultační služby v oblasti reklamy na Internetu, reklama na Internetu, zajištění reklamních kampaní, poskytování obchodních informací a informačních produktů k reklamním účelům - informační kancelář, multimediálních informací, komerční využití Internetu v oblastech komerčních internetovských médií a služby vyhledávacích nástrojů/vyhledávačů, on-line inzerce, systemizace informací do počítačových databází, obchodní management a podnikové poradenství, obchodní nebo podnikatelské informace, organizování výstav ke komerčním nebo reklamním účelům, zpracování textů; (42) prezentace uživatelů na stránkách World Wide Web v počítačové síti Internet, návrh programového vybavení, aktualizace programového vybavení, údržba programového vybavení, programování počítačů, pronájem doby přístupu k databázi, technické studie v oblasti počítačů a programového vybavení, pronájem programového vybavení a počítačů, základní a aplikovaný výzkum, podpora rozvoje komerčního využití Internetu i jiných

počítačových, datových a komunikačních sítí, výzkum a vývoj a tvorba systémů pro elektronické obchodování včetně příslušného software a hardware, know-how pro oblast elektronického obchodování a informačních technologií, tvorba software, programování internetových databázových systémů a internetových aplikací, programování multimediálních aplikací, vytváření a modelování 3D animací, interaktivní a grafické programy, tvorba multimediálních dokumentů, prezentací, aplikací, katalogů apod., konstrukce WWW prezentací a řešení WWW serverů, počítačové animace a vizualizace, programové projekty, tvorba informačních databází, elektronických časopisů, periodik, knih, kryptologie, šifrování, vytváření a spravování veřejných elektronických klíčů a certifikátů, cybercafé - internetová kavárna.

- (590) Barevná
 (730) **MyTRIX s.r.o.**, Na okraji 335/42, Praha 6 - Veleslavín, Česká republika
 (740) Ing. Vanděliková Jana, Bohemia Patent, Petrská 12, Praha 1

- (210) **O 167681**
 (220) 24.05.2001
 (320) 24.05.2001
 (511) 9, 35, 42
 (540)

MYTRIX

- (510) (9) data, databáze a jiné informační produkty na magnetických, elektronických a optických nosičích, související software a hardware, nosiče dat všeho druhu spadající do tř. 9, elektronické a datové sítě, multimediální aplikace, 3D animace, multimediální informační katalogy, elektronické časopisy, elektronická periodika a knihy v elektronické podobě, software pro počítače, videohry; (35) provádění rešerší, vyhledávání, indexování, spojování a uspořádání dat pro Internet, elektronické komunikační sítě a elektronické databáze, příprava elektronických pozvánek, kompilace, uspořádání a řízení informací ze vzdálených zdrojů, vše prostřednictvím elektronických komunikačních sítí, poradenské a konzultační služby v oblasti reklamy na Internetu, reklama na Internetu, zajištění reklamních kampaní, poskytování obchodních informací a informačních produktů k reklamním účelům - informační kancelář, multimediálních informací, komerční využití Internetu v oblastech komerčních internetových médií a služby vyhledávacích nástrojů/vyhledávačů, on-line inzerce, systemizace informací do počítačových databází, obchodní management a podnikové poradenství, obchodní nebo podnikatelské informace, organizování výstav ke komerčním nebo reklamním účelům, zpracování textů; (42) prezentace uživatelů na stránkách World Wide Web v počítačové síti Internet, návrh programového vybavení, aktualizace programového vybavení, údržba programového vybavení, programování počítačů, pronájem doby přístupu k databázi, technické studie v oblasti počítačů a programového vybavení, pronájem programového vybavení a počítačů, základní a aplikovaný výzkum, podpora rozvoje komerčního využití Internetu i jiných počítačových, datových a komunikačních sítí, výzkum a vývoj a tvorba systémů pro elektronické obchodování včetně příslušného software a hardware, know-how pro oblast elektronického obchodování a informačních technologií, tvorba software, programování internetových databázových systémů a internetových aplikací, programování multimediálních aplikací, vytváření a modelování 3D animací, interaktivní a grafické programy, tvorba multimediálních dokumentů, prezentací, aplikací, katalogů apod., konstrukce WWW prezentací a řešení WWW serverů, počítačové animace a vizualizace,

programové projekty, tvorba informačních databází, elektronických časopisů, periodik, knih, kryptologie, šifrování, vytváření a spravování veřejných elektronických klíčů a certifikátů, cybercafé - internetová kavárna.

- (730) **MyTRIX s.r.o.**, Na okraji 335/42, Praha 6 - Veleslavín, Česká republika
 (740) Ing. Vanděliková Jana, Bohemia Patent, Petrská 12, Praha 1

- (210) **O 169245**
 (220) 27.06.2001
 (320) 27.06.2001
 (511) 3, 5, 21
 (540)

AILÉ

- (510) (3) přípravky pro bělení a jiné prací prostředky, přípravky pro čištění, leštění, odmašťování a broušení, mýdla, parfumerie, vonné oleje, kosmetika, vlasové vody (lotions), zubní pasty; (5) výrobky hygienické pro osobní hygienu, zejména hygienické vložky, hygienické ubrousky, menstruační tampóny a menstruační vložky; (21) náčiní a nádoby pro domácnost nebo kuchyň, hřebeny a mycí houby, kartáče, čisticí potřeby, sklo, porcelán.
 (730) **KAUFLAND ČESKÁ REPUBLIKA v.o.s.**, POD VIŠŇOVKOU 25, PRAHA 4, Česká republika

- (210) **O 169305**
 (220) 29.06.2001
 (320) 29.06.2001
 (511) 32, 33
 (540)



- (554) Prostorová
 (510) (32) minerální vody, šumivé nápoje a jiné nápoje nealkoholické, nápoje a šťávy ovocné, sirupy a jiné přípravky k zhotovování nápojů, piva všeho druhu; (33) alkoholické nápoje (s výjimkou pív).
 (730) **SANTA NÁPOJE, Krnov, a.s.**, Za drahou 1, Krnov, Česká republika
 (740) Ing. Kendereški Dušan, patentový zástupce, Lidická 51, Brno

- (210) **O 169306**
 (220) 29.06.2001
 (320) 29.06.2001
 (511) 32, 33
 (540)



- (554) Prostorová
 (510) (32) minerální vody, šumivé nápoje a jiné nápoje nealkoholické, nápoje a šťávy ovocné, sirupy a jiné přípravky k zhotovování nápojů, piva všeho druhu; (33) alkoholické nápoje (s výjimkou pív).

(730) **SANTA NÁPOJE, Krnov, a.s.**, Za drahou 1, Krnov,
Česká republika

(740) Ing. Kendereški Dušan, patentový zástupce, Lidická 51,
Brno

(210) **O 169357**

(220) 02.07.2001

(320) 02.07.2001

(511) 3, 5, 21

(540)

SOFT MAXIMO

(510) (3) přípravky pro bělení a jiné prací prostředky, přípravky pro čištění, leštění, odmašťování a broušení, mýdla, parfumerie, vonné oleje, kosmetika, vlasové vody, zubní pasty; (5) hygienické výrobky; (21) náčiní a nádoby pro domácnost nebo kuchyň, hřebeny a mycí houby, kartáče, čisticí potřeby, sklo, porcelán.

(730) **KAUFLAND ČESKÁ REPUBLIKA v.o.s.**, Pod
Višňovkou 25, Praha 4, Česká republika

(210) **O 169426**

(220) 03.07.2001

(320) 03.07.2001

(511) 18, 25, 28

(540)

COELE

(510) (18) batohy, batohy pro horolezce, batohy turistické, dětské batohy, brašny lovecké, turistické hole, imitace kůže, kabelky, klíčenky, pokrývky z kožesiny, chlebníky, pásy z kůže, pásy na nošení závesné z kůže, popruhy z kůže, řemeny závesné z kůže, kožené pytle, závesné mošny, brašny na nářadí, obaly na oděvy (cestovní), kožená pouzdra, kožené tašky, torby, torny, kabely, cestovní tašky, kufry, deštníky, slunečníky; (25) oděvy pánské, dámské, dětské, oděvy určené pro sport a volný čas, bundy, bundy sportovní s kapucí, kombinézy sportovní, trika, polokošile, mikiny, tepláky, sportovní soupravy, šortky, legíny, oděvy pletené, oděvy nepromokavé, plavky, větrovky, sportovní dresy, tílka, pulovry, vesty, opasky, šle, prádlo (osobní spodní), ponožky, sportovní obuv, kopačky, oděvní doplňky - šály, šátky, pokrývky hlavy, rukavice, čelenky; (28) sportovní potřeby všeho druhu, potřeby pro sportovní hry a sportovní nářadí určené pro volný čas, rekondici a regeneraci v rámci této třídy, včetně nářadí pro letní a zimní sporty, posilovací stroje a přístroje pro tělesná cvičení, trenažery, hry, hry stolní a do místnosti, hry plážové a do bazénu, hračky, biliardové stoly, rybářské potřeby, lukostřelecké náčiní, bazény plavecké vč. dětských, nafukovacích, zahrnuté v této třídě, ploutve pro plavání, brusle, hokejové puky, sportovní hole, čepele, sportovní ochranná výstroj - helmy, chrániče, míče, lyže, lyže vodní, surfovací, surfovací prkna, potřeby pro míčové sporty, tenisové rakety, závesné kluzáky, snowboardy, skateboardy, sánky.

(730) **Marvan Petr**, Brodce 21, Týnec nad Sázavou, Česká republika

(740) Ing. Vandělíková Jana, Bohemia Patent, Petráská 12, Praha
1

(210) **O 169696**

(220) 18.07.2001

(320) 18.07.2001

(511) 2, 4, 6, 36, 39

(540)



(510) (2) barvy, nátěry, laky; (4) průmyslové oleje a tuky, paliva včetně benzínu pro motory; (6) obecné kovy a jejich slitiny, kovový odpad; (36) nemovitosti - pronájem; (39) vozidla - pronájem.

(590) Barevná

(730) **TRAFIN, a.s.**, Karlovo náměstí 24, Praha 1, Česká republika

(210) **O 169706**

(220) 18.07.2001

(320) 18.07.2001

(511) 9, 12, 25

(540)

HAPPY WAY ENTERPRISES

(510) (9) ochranné přílby; (12) jízdní kola a jejich příslušenství; (25) oděvy pro cyklistiku.

(730) **MM s.r.o.**, Poznaňská 2, Brno, Česká republika

(210) **O 169708**

(220) 18.07.2001

(320) 18.07.2001

(511) 12, 25

(540)

ACSTAR

(510) (12) jízdní kola a jejich příslušenství; (25) oděvy pro cyklisty.

(730) **MM s.r.o.**, Poznaňská 2, Brno, Česká republika

(210) **O 169710**

(220) 18.07.2001

(320) 18.07.2001

(511) 9, 12, 25

(540)

HIBIS

(510) (9) ochranné přílby; (12) jízdní kola a jejich příslušenství; (25) oděvy pro cyklistiku.

(730) **MM s.r.o.**, Poznaňská 2, Brno, Česká republika

(210) **O 170102**

(220) 31.07.2001

(320) 31.07.2001

(511) 5, 9, 42

(540)

KRD

(510) (5) vakcíny, bakteriologické kultury, biologické přípravky pro lékařské účely, diagnostické přípravky pro lékařské účely; (9) přístroje pro rozbor potravin, sklíčka pro mikroskopy, sušárny, laboratorní pece, přístroje pro nelékařské účely spadající do této třídy; (42) vědecký a průmyslový výzkum, služby veterinářské a zemědělské, konzultační služby v oblasti biologického výzkumu, expertízy, biologický výzkum.

(730) **KRD Obchodní společnost s.r.o.**, Nad Jenerálkou
10/526, Praha 6, Česká republika

(210) **O 170103**

(220) 31.07.2001

(320) 31.07.2001

(511) 5, 9, 42

(540)



(510) (5) vakcíny, bakteriologické kultury, biologické přípravky pro lékařské účely, diagnostické přípravky pro lékařské účely; (9) přístroje pro rozbor potravin, sklíčka pro mikroskopy, sušárny, laboratorní pece, přístroje pro nelékařské účely spadající do této třídy; (42) vědecký a průmyslový výzkum, služby veterinářské a zemědělské, konzultační služby v oblasti biologického výzkumu, expertizy, biologický výzkum.

(730) **KRD Obchodní společnost s.r.o.**, Nad Jenerálkou 10/526, Praha 6, Česká republika

(210) **O 170123**

(220) 01.08.2001

(320) 01.08.2001

(511) 7, 35, 36

(540)



(510) (7) obráběcí stroje a jejich příslušenství jako např. pohybové šrouby, lineární vedení, převodové mechanismy; (35) zprostředkování obchodních záležitostí, poradenství v otázkách organizačních a obchodních záležitostí; (36) zprostředkování finančních operací.

(590) Barevná

(730) **KULIČKOVÉ ŠROUBY KUŘIM, a.s.**, Blanenská 257, Kuřim, Česká republika

(740) Ing. Jandová Marie, Nerudova 1095, Kuřim

(210) **O 170209**

(220) 02.08.2001

(320) 02.08.2001

(511) 5, 29, 30, 31, 32, 33

(540)



(510) (5) výrobky dietetické k léčebným účelům, potraviny pro děti k léčebným účelům, potraviny pro batolata, vitamínové a multivitamínové přípravky a nápoje, vitamíny a minerály a stopové prvky, výtažky z bylin a kombinované přípravky z vitamínů, minerálů a bylinných výtažků, potravinové doplňky obohacené vitamíny a/nebo minerály a/nebo stopovými prvky, vše na bázi přírodních produktů pro regeneraci a rekondici; (29) potraviny a potravinářské výrobky, spadající do této třídy, jako jsou potraviny z ryb a potraviny solené, maso, maso v jateční úpravě, masové výtažky, masné a uzenářské výrobky, ryby, měkkýši, korýši, drůbež, zvěřina, konzervované, sušené a vařené ovoce a zelenina, rosoly, zavařeniny, vejce, mléko a jiné mlékařské výrobky, včetně mléčných nápojů s vysokým obsahem mléka, čokoládové máslo, jedlé

oleje a tuky, majonézy, potraviny v konzervách, rajský protlak; (30) káva, čaj, kakao, cukr, rýže, tapioka, ságo, kávové náhražky, mouka a obilní přípravky, chléb, sušenky, suchary, koláče, jemné pečivo a cukrovinky, čokoláda, čokoládové pasty, čokoládové pomazánky, čokoládové náplně do pečiva, zmrzlina, med, sirup z melasy, kvasnice, prášky do pečiva, sůl, hořčice, ocet, chuťové omáčky, kečupy, koření, led na chlazení; (31) výrobky zemědělské, zahradnické, lesní a zrní, pokud nejsou uvedeny v jiných třídách, živá zvířata, čerstvé ovoce a zelenina, osivo, čerstvé rostliny a květiny, čerstvé lesní plody, krmivo pro zvířata, slad; (32) pivo, lehká piva i ležáky, minerální vody, šumivé a jiné nealkoholické nápoje, sirupy a jiné přípravky k přípravě nápojů, ovocné šťávy a nápoje z ovocných šťáv; (33) vína, lihoviny, trestí a výtažky alkoholické z bylin.

(730) **NELI, a.s.**, Na Hraničkách 34, Vyškov, Česká republika

(740) Ing. Dohnal Jiří, patentový zástupce, Nedbalova 29, Brno

(210) **O 170370**

(220) 08.08.2001

(320) 08.08.2001

(511) 3

(540)



(510) (3) mýdla, parfumerie, vonné oleje, kosmetika, vlasové vody.

(590) Barevná

(730) **Karlovarské minerální vody, a.s.**, Horova 3, Karlovy Vary, Česká republika

(740) JUDr. Mrázek Josef, advokát, Křížíkova 1, Praha 8 - Karlín

(210) **O 170372**

(220) 08.08.2001

(320) 08.08.2001

(511) 3

(540)



(510) (3) mýdla, parfumerie, vonné oleje, kosmetika, vlasové vody.

(590) Barevná

(730) **Karlovarské minerální vody, a.s.**, Horova 3, Karlovy Vary, Česká republika

(740) JUDr. Mrázek Josef, advokát, Křížíkova 1, Praha 8 - Karlín

(210) **O 170374**

(220) 08.08.2001

(320) 08.08.2001

(511) 3, 32

(540)



(510) (3) mýdla, parfumerie, vonné oleje, kosmetika, vlasové vody; (32) minerální vody, stolní vody, limonády.

(590) Barevná

(730) **Karlovarské minerální vody, a.s.**, Horova 3, Karlovy Vary, Česká republika

(740) JUDr. Mrázek Josef, advokát, Křížíkova 1, Praha 8 - Karlín

(210) **O 170379**

(220) 08.08.2001

(320) 08.08.2001

(511) 3
(540)



(510) (3) mýdla, parfumerie, vonné oleje, kosmetika, vlasové vody.
(590) Barevná
(730) **Karlovarské minerální vody, a.s.**, Horova 3, Karlovy Vary, Česká republika
(740) JUDr. Mrázek Josef, advokát, Křížíkova 1, Praha 8 - Karlín

(210) **O 170381**
(220) 08.08.2001
(320) 08.08.2001
(511) 3
(540)



(510) (3) mýdla, parfumerie, vonné oleje, kosmetika, vlasové vody.
(590) Barevná
(730) **Karlovarské minerální vody, a.s.**, Horova 3, Karlovy Vary, Česká republika
(740) JUDr. Mrázek Josef, advokát, Křížíkova 1, Praha 8 - Karlín

(210) **O 170385**
(220) 08.08.2001
(320) 08.08.2001
(511) 3
(540)

AQUATONIC

(510) (3) mýdla, parfumerie, vonné oleje, kosmetika, vlasové vody.
(590) Barevná
(730) **Karlovarské minerální vody, a.s.**, Horova 3, Karlovy Vary, Česká republika
(740) JUDr. Mrázek Josef, advokát, Křížíkova 1, Praha 8 - Karlín

(210) **O 170387**
(220) 08.08.2001
(320) 08.08.2001
(511) 3, 32
(540)

AQUAJUVEN

(510) (3) mýdla, parfumerie, vonné oleje, kosmetika, vlasové vody; (32) minerální vody, stolní vody, limonády.
(590) Barevná
(730) **Karlovarské minerální vody, a.s.**, Horova 3, Karlovy Vary, Česká republika
(740) JUDr. Mrázek Josef, advokát, Křížíkova 1, Praha 8 - Karlín

(210) **O 170403**
(220) 08.08.2001

(320) 08.08.2001
(511) 16, 35, 41
(540)

ARS MEDICA

(510) (16) periodické a neperiodické publikace; (35) zprostředkovatelská činnost v oblasti obchodu, reklamní činnost a marketingové služby, činnost ekonomických poradců, poradenství při vedení podniku; (41) nakladatelská a vydavatelská činnost.
(730) **CEBIKO s.r.o.**, Terronská 29, Praha 6, Česká republika

(210) **O 170442**
(220) 09.08.2001
(320) 09.08.2001
(511) 29
(540)

VIAN

(510) (29) mléko a jiné mlékařenské výrobky, zejména všechny druhy mléka, všechny druhy másla a kombinovaných tuků, všechny druhy sýrů, všechny druhy mléčných kysaných výrobků včetně jogurtů, všechny druhy smetan, všechny druhy tvarohů, všechny druhy mléčných krémů, všechny druhy pudinků.
(730) **KAUFLAND ČESKÁ REPUBLIKA v.o.s.**, Pod Víšňovkou 25, Praha 4, Česká republika

(210) **O 170513**
(220) 14.08.2001
(320) 14.08.2001
(511) 21, 25, 32, 33, 42
(540)



(510) (21) náčiní a nádoby pro domácnost (nikoli z drahých kovů, ani postříbřených nebo pozlacených kovů), včetně otváračů lahví, sklenic, džbánů, korbělů, pohárů, keramické nádoby, jejich části, kování a příslušenství, hřebeny a mycí houby, kartáče (s výjimkou štětců), materiály pro výrobu kartáčů, čisticí potřeby, drátky na čištění parket, sklo surové nebo opracované (s výjimkou stavebního skla), sklo, porcelán, kamenina a majolika neobsažené v jiných třídách; (25) oděvy, včetně košil (včetně triček, t-shirts, sportovních triček a t-shirts, pólových a golfových triček a t-shirts), svetrů, kalhot, bund, kabátů, rukavic, puloverů, oblečení do deště, šátek, čepic či jiných pokrývek hlavy, oblečení na spaní, ponožek, kravat, vrchní oblečení, spodní prádlo, nátláčky, vesty, obuv a kloboučnické zboží; (32) piva, minerální vody, šumivé nápoje a jiné nápoje nealkoholické, ovocné nápoje a šťávy, sirupy a jiné přípravky ke zhotovení nápojů; (33) alkoholické nápoje (s výjimkou pív); (42) obstarávání a poskytování jídla a nápojů, bary, služby rychlého stravování, restaurace (stravování), restaurace s odnosem jídla, jídelny (automaty), kantýny, snack bary, pouliční jídelny, služby cateringové, dočasné ubytování včetně hotelů, motelů a rekreačních služeb.
(590) Barevná
(730) **Plzeňský Prazdroj, a. s.**, U Prazdroje 7, Plzeň, Česká republika

(210) **O 170566**

(220) 15.08.2001

(320) 15.08.2001

(511) 3

(540)

CRYO - DEN

(510) (3) kosmetické výrobky.

(730) **Ing. Váňa Radek**, Čeplova 1551, Čáslav, Česká republika

(210) **O 170645**

(220) 17.08.2001

(320) 17.08.2001

(511) 29, 31

(540)



(510) (29) maso, ryby, drůbež, zvěřina, masové výtazky, vejce, mléko a mléčné výrobky; (31) výrobky zemědělské, zahradnické, lesní a zrní neuvedené v jiných třídách, živá zvířata, krmivo pro zvířata, slad.

(730) **Animalco a.s.**, Na Kocínce 1, Praha 6, Česká republika

(740) Mgr. Kvasnička Robert, Přecechtělova 2405, Praha 5

(210) **O 170646**

(220) 17.08.2001

(320) 17.08.2001

(511) 29, 31

(540)



(510) (29) maso, ryby, drůbež, zvěřina, masové výtazky, vejce, mléko a mléčné výrobky; (31) výrobky zemědělské, zahradnické, lesní a zrní neuvedené v jiných třídách, živá zvířata, krmivo pro zvířata, slad.

(730) **Animalco a.s.**, Na Kocínce 1, Praha 6, Česká republika

(740) Mgr. Kvasnička Robert, Přecechtělova 2405, Praha 5

Číselný přehled

236334, 236335, 236336, 236337, 236338, 236339, 236340, 236341, 236342, 236343, 236344, 236345, 236346, 236347, 236348, 236349, 236350, 236351, 236352, 236353, 236354, 236355, 236356, 236357, 236358, 236359, 236360, 236361, 236362, 236363, 236364, 236365, 236366, 236367, 236368, 236369, 236370, 236371, 236372, 236373, 236374, 236375, 236376, 236377, 236378, 236379, 236380, 236381, 236382, 236383, 236384, 236385, 236386, 236387, 236388, 236389, 236390, 236391, 236392, 236393, 236394, 236395, 236396, 236397, 236398, 236399, 236400, 236401, 236402, 236403, 236404, 236405, 236406, 236407, 236408, 236409, 236410, 236411, 236412, 236413, 236414, 236415, 236416, 236418, 236419, 236420, 236421, 236422, 236423, 236424, 236425, 236426, 236427, 236428, 236429, 236430, 236431, 236432, 236433, 236434, 236435, 236436, 236437, 236438, 236439, 236440, 236441, 236442, 236443, 236444, 236445, 236446, 236447, 236448, 236449, 236450, 236451, 236452, 236453, 236454, 236455, 236456, 236457, 236458, 236459, 236460, 236461, 236462, 236463, 236464, 236465, 236466, 236467.

Zápis ochranných známek bez změny ve vztahu ke zveřejněným přihláškám

(111) **235348**
(220) 29.11.1994
(320) 29.11.1994
(442) 16.05.2001
(151) 27.08.2001
(180) 29.11.2004
(730) **SUPRAPHON a.s.**, Palackého 1, Praha 1, Česká republika
(210) O 94779

(111) **235354**
(220) 23.01.1996
(320) 23.01.1996
(442) 16.05.2001
(151) 27.08.2001
(180) 23.01.2006
(730) **Viorex Bie S.A.**, Anixi-Attikis, Řecko
(210) O 107923

(111) **235349**
(220) 16.08.1995
(320) 16.08.1995
(442) 16.05.2001
(151) 27.08.2001
(180) 16.08.2005
(730) **SUPRAPHON a.s.**, Palackého 1, Praha 1, Česká republika
(210) O 102854

(111) **235355**
(220) 13.09.1996
(320) 13.09.1996
(442) 16.05.2001
(151) 27.08.2001
(180) 13.09.2006
(730) **OVP ORAVA, s.r.o.**, Oravická 613/13, Trstená, Slovenská republika
(210) O 114772

(111) **235350**
(220) 18.09.1995
(320) 18.09.1995
(442) 16.05.2001
(151) 27.08.2001
(180) 18.09.2005
(730) **GLOBUS ČR K.S.**, Koněvova 54, Praha 3, Česká republika
(210) O 103942

(111) **235356**
(220) 04.12.1996
(320) 04.12.1996
(442) 16.05.2001
(151) 27.08.2001
(180) 04.12.2006
(730) **WTM, s.r.o.**, U dubu 53, Praha 4, Česká republika
(210) O 117561

(111) **235351**
(220) 10.11.1995
(320) 10.11.1995
(442) 16.05.2001
(151) 27.08.2001
(180) 10.11.2005
(730) **FATEM - TV, a.s.**, Tkalcovská 1/3, Brno, Česká republika
(210) O 105817

(111) **235363**
(220) 12.12.1997
(320) 12.12.1997
(442) 16.05.2001
(151) 27.08.2001
(180) 12.12.2007
(730) **Mariz Gestao E Investimentos Limitada**, Rua Dos Murcas 68-3rd, Funchal, Madeira, Portugalsko
(210) O 128395

(111) **235353**
(220) 20.12.1995
(320) 20.12.1995
(442) 16.06.1999
(151) 27.08.2001
(180) 20.12.2005
(730) **Deutsche Telekom AG**, Friedrich-Ebert-Allee 140, Bonn, Německo
(210) O 107070

(111) **235364**
(220) 12.12.1997
(320) 12.12.1997
(442) 16.05.2001
(151) 27.08.2001
(180) 12.12.2007
(730) **Mariz Gestao E Investimentos Limitada**, Rua Dos Murcas 68-3rd, Funchal, Madeira, Portugalsko
(210) O 128399

(111) **235365**

(220) 07.01.1998
 (320) 07.01.1998
 (442) 16.05.2001
 (151) 27.08.2001
 (180) 07.01.2008

(730) **DRUCHEMA, družstvo pro chemickou výrobu a služby**, Služeb 3, Praha 10, Česká republika
 (210) O 129040

(111) **235366**

(220) 12.01.1998
 (320) 12.01.1998
 (442) 16.05.2001
 (151) 27.08.2001
 (180) 12.01.2008

(730) **MLO Products, Inc.**, 2351 N. Watney Drive, Suite C, Fairfield, Spojené státy americké, California
 (210) O 129127

(111) **235369**

(220) 27.04.1998
 (320) 27.04.1998
 (442) 16.05.2001
 (151) 27.08.2001
 (180) 27.04.2008

(730) **FTV PREMIÉRA, spol. s r.o.**, Na Žertvách 24, Praha 8, Česká republika
 (210) O 132173

(111) **235371**

(220) 11.06.1998
 (320) 11.06.1998
 (442) 16.05.2001
 (151) 27.08.2001
 (180) 11.06.2008

(730) **DATASYS s.r.o.**, K Ryšánce 16, Praha 4, Česká republika
 (210) O 133514

(111) **235372**

(220) 01.07.1998
 (320) 01.07.1998
 (442) 16.05.2001
 (151) 27.08.2001
 (180) 01.07.2008

(730) **Meletzký Vladimír**, Železničářská 1, Opava, Česká republika
 (210) O 134080

(111) **235377**

(220) 04.08.1998
 (320) 04.08.1998
 (442) 16.05.2001
 (151) 27.08.2001
 (180) 04.08.2008

(730) **ESSELTE N.V.**, Industriepark-Noord 30, Sint-Niklaas, Belgie
 (210) O 135037

(111) **235378**

(220) 05.08.1998
 (320) 05.08.1998
 (442) 16.05.2001
 (151) 27.08.2001

(180) 05.08.2008

(730) **FTV PREMIÉRA, spol. s r.o.**, Na Žertvách 24, Praha 8, Česká republika

(210) O 135065

(111) **235379**

(220) 05.08.1998
 (320) 05.08.1998
 (442) 16.05.2001
 (151) 27.08.2001
 (180) 05.08.2008

(730) **FTV PREMIÉRA, spol. s r.o.**, Na Žertvách 24, Praha 8, Česká republika

(210) O 135066

(111) **235381**

(220) 06.08.1998
 (320) 06.08.1998
 (442) 16.05.2001
 (151) 27.08.2001
 (180) 06.08.2008

(730) **ČS - Informatika, a.s.**, Václavské náměstí 21, Praha 1, Česká republika

(210) O 135093

(111) **235382**

(220) 17.09.1998
 (320) 17.09.1998
 (442) 16.05.2001
 (151) 27.08.2001
 (180) 17.09.2008

(730) **FTV PREMIÉRA, spol. s r.o.**, Na Žertvách 24, Praha 8, Česká republika

(210) O 136061

(111) **235383**

(220) 17.09.1998
 (320) 17.09.1998
 (442) 16.05.2001
 (151) 27.08.2001
 (180) 17.09.2008

(730) **FTV PREMIÉRA, spol. s r.o.**, Na Žertvách 24, Praha 8, Česká republika

(210) O 136062

(111) **235384**

(220) 28.09.1998
 (320) 28.09.1998
 (442) 16.05.2001
 (151) 27.08.2001
 (180) 28.09.2008

(730) **KRABOSPOL spol. s r.o.**, Písečnick 68, Brno, Česká republika

(210) O 136340

(111) **235386**

(220) 23.10.1998
 (320) 23.10.1998
 (442) 16.05.2001
 (151) 27.08.2001
 (180) 23.10.2008

(730) **BRAMBŮRKY HOLEŠOV s.r.o.**, Tovární 1330, Holešov, Česká republika

(210) O 137150

(111) **235387**

(220) 18.11.1998

(320) 18.11.1998

(442) 16.05.2001

(151) 27.08.2001

(180) 18.11.2008

(730) **Pionýr, Česká rada**, Senovážné náměstí 24,
Praha 1, Česká republika

(210) O 137769

(111) **235388**

(220) 30.11.1998

(320) 30.11.1998

(442) 16.05.2001

(151) 27.08.2001

(180) 30.11.2008

(730) **SERVIS PORT, s.r.o.**, Tyršova 9, Karlovy Vary,
Česká republika

(210) O 138189

(111) **235389**

(220) 07.12.1998

(320) 07.12.1998

(442) 16.05.2001

(151) 27.08.2001

(180) 07.12.2008

(730) **CZECH TELCOM, s.r.o.**, Trojská 195/88, Praha
7, Česká republika

(210) O 138368

(111) **235390**

(220) 07.12.1998

(320) 07.12.1998

(442) 16.05.2001

(151) 27.08.2001

(180) 07.12.2008

(730) **TELCOM Brno, a.s.**, Videňská 104, Brno -
město, Česká republika

(210) O 138369

(111) **235393**

(220) 23.12.1998

(320) 23.12.1998

(442) 16.05.2001

(151) 27.08.2001

(180) 23.12.2008

(730) **ARAPLAST, spol. s r.o.**, Doubravice nad
Svitavou, Česká republika

(210) O 138767

(111) **235394**

(220) 25.01.1999

(320) 25.01.1999

(442) 16.05.2001

(151) 27.08.2001

(180) 25.01.2009

(730) **FTV PREMIÉRA, spol. s r.o.**, Na Žertvách 24,
Praha 8, Česká republika

(210) O 139418

(111) **235395**

(220) 15.02.1999

(320) 15.02.1999

(442) 16.05.2001

(151) 27.08.2001

(180) 15.02.2009

(730) **Ing. Lubomír Škrabák - LS ZETIS**, Jablonecká
412, Praha 9, Česká republika

(210) O 140113

(111) **235396**

(220) 23.02.1999

(320) 23.02.1999

(442) 16.05.2001

(151) 27.08.2001

(180) 23.02.2009

(730) **AGENTURA DIVA ZLÍN, s.r.o.**, nám. Práce
2512, Zlín, Česká republika

(210) O 140315

(111) **235397**

(220) 23.02.1999

(320) 23.02.1999

(442) 16.05.2001

(151) 27.08.2001

(180) 23.02.2009

(730) **AGENTURA DIVA ZLÍN, s.r.o.**, nám. Práce
2512, Zlín, Česká republika

(210) O 140317

(111) **235398**

(220) 24.02.1999

(320) 24.02.1999

(442) 12.04.2000

(151) 27.08.2001

(180) 24.02.2009

(730) **Laguna Centrum, s.r.o.**, Svijanská 493, Praha 9
- Kbely, Česká republika

(210) O 140355

(111) **235399**

(220) 17.03.1999

(320) 17.03.1999

(442) 16.05.2001

(151) 27.08.2001

(180) 17.03.2009

(730) **RNDr. Karel GEBAUER**, Třemešné - Dubec č.
24, PŘIMDA, Česká republika

(210) O 140959

(111) **235401**

(220) 19.03.1999

(320) 19.03.1999

(442) 16.05.2001

(151) 27.08.2001

(180) 19.03.2009

(730) **Štecko Peter**, Lachova 17, Bratislava, Slovenská
republika

(210) O 141163

(111) **235402**

(220) 22.03.1999

(320) 22.03.1999

(442) 16.05.2001

(151) 27.08.2001

(180) 22.03.2009

(730) **PATRON - Reha technik s.r.o.**, kpt. Jaroše 307,
Mělník, Česká republika

(210) O 141166

(111) **235403**
(220) 22.03.1999
(320) 22.03.1999
(442) 16.05.2001
(151) 27.08.2001
(180) 22.03.2009
(730) **KSK BONO s.r.o.**, Bezručova 607, Česká Skalice, Česká republika
(210) O 141170

(111) **235404**
(220) 22.03.1999
(320) 22.03.1999
(442) 16.05.2001
(151) 27.08.2001
(180) 22.03.2009
(730) **Masařík Richard**, Pekařská 86, Brno, Česká republika
(210) O 141178

(111) **235405**
(220) 30.03.1999
(320) 30.03.1999
(442) 16.02.2000
(151) 27.08.2001
(180) 30.03.2009
(730) **Ing.Eva Svobodová**, U Krupské silnice, Bělá pod Bezdězem, Česká republika
(210) O 141368

(111) **235406**
(220) 06.04.1999
(320) 06.04.1999
(442) 16.05.2001
(151) 27.08.2001
(180) 06.04.2009
(730) **CTC - SPORTSWEAR, spol.s r.o.**, Plzeňská 56, Praha 5, Česká republika
(210) O 141528

(111) **235407**
(220) 09.04.1999
(320) 09.04.1999
(442) 16.05.2001
(151) 27.08.2001
(180) 09.04.2009
(730) **WTM s.r.o.**, U dubu 53, Praha 4, Česká republika
(210) O 141748

(111) **235408**
(220) 09.04.1999
(320) 09.04.1999
(442) 16.05.2001
(151) 27.08.2001
(180) 09.04.2009
(730) **WTM s.r.o.**, U dubu 53, Praha 4, Česká republika
(210) O 141750

(111) **235411**
(220) 23.04.1999
(320) 23.04.1999
(442) 16.05.2001
(151) 27.08.2001
(180) 23.04.2009

(730) **INTERLOV PRAHA, s.r.o.**, Jungmannova 32/25, Praha 1, Česká republika
(210) O 142177

(111) **235416**
(220) 30.04.1999
(320) 30.04.1999
(442) 16.05.2001
(151) 27.08.2001
(180) 30.04.2009
(730) **Stratil Ladislav**, Hrabišín 239, Hrabišín, Česká republika
(210) O 142505

(111) **235417**
(220) 04.05.1999
(320) 04.05.1999
(442) 16.05.2001
(151) 27.08.2001
(180) 04.05.2009
(730) **Ing. Jošt Vladimír**, Bratří Štefanů 92, Hradec Králové, Česká republika
(210) O 142599

(111) **235418**
(220) 05.05.1999
(320) 05.05.1999
(442) 16.05.2001
(151) 27.08.2001
(180) 05.05.2009
(730) **European Merchant Company, a.s.**, U milosrdných 2/867, Praha 1, Česká republika
(210) O 142618

(111) **235419**
(220) 10.05.1999
(320) 10.05.1999
(442) 16.05.2001
(151) 27.08.2001
(180) 10.05.2009
(730) **Bostim, s.r.o.**, Kettnerova 2048/28, Praha 5, Česká republika
(210) O 142747

(111) **235420**
(220) 13.05.1999
(320) 13.05.1999
(442) 16.05.2001
(151) 27.08.2001
(180) 13.05.2009
(730) **BOX OF FROGS s.r.o.**, Balbinova 22, Praha 2, Česká republika
(210) O 142848

(111) **235422**
(220) 25.05.1999
(320) 25.05.1999
(442) 16.05.2001
(151) 27.08.2001
(180) 25.05.2009
(730) **Budin Ludvík**, nám. Svobody 937, Valtice, Česká republika
(210) O 143151

(111) **235423**

(220) 25.05.1999
(320) 25.05.1999
(442) 16.05.2001
(151) 27.08.2001
(180) 25.05.2009

(730) **Stratus, a.s.**, Bečvářova 14, Praha 10, Česká republika
(210) O 143161

(111) **235424**

(220) 25.05.1999
(320) 25.05.1999
(442) 16.05.2001
(151) 27.08.2001
(180) 25.05.2009

(730) **Stratus, a.s.**, Bečvářova 14, Praha 10, Česká republika
(210) O 143162

(111) **235425**

(220) 26.05.1999
(320) 26.05.1999
(442) 16.05.2001
(151) 27.08.2001
(180) 26.05.2009

(730) **Horizont Slovakia o.c.p., a.s.**, Kováčska 63, Košice, Slovenská republika
(210) O 143254

(111) **235426**

(220) 31.05.1999
(320) 31.05.1999
(442) 16.05.2001
(151) 27.08.2001
(180) 31.05.2009

(730) **REBON PLUS, spol.s r.o.**, Šlechtitelská 156, Praha 9 - Klánovice, Česká republika
(210) O 143344

(111) **235427**

(220) 02.06.1999
(320) 18.02.1999
(442) 16.05.2001
(151) 27.08.2001
(180) 02.06.2009

(730) **Exxon Corporation**, 5959 Las Colinas Boulevard, Irving, Spojené státy americké, Texas
(210) O 143435

(111) **235428**

(220) 07.06.1999
(320) 07.06.1999
(442) 16.05.2001
(151) 27.08.2001
(180) 07.06.2009

(730) **Telč nábytek, a.s.**, Třebíčská 319, Telč, Česká republika
(210) O 143539

(111) **235429**

(220) 10.06.1999
(320) 10.06.1999
(442) 16.05.2001
(151) 27.08.2001
(180) 10.06.2009

(730) **BSH Bosch und Siemens Hausgeräte GmbH**, Hochstrasse 17, Mnichov, Německo
(210) O 143679

(111) **235430**

(220) 14.06.1999
(320) 14.06.1999
(442) 16.05.2001
(151) 27.08.2001
(180) 14.06.2009

(730) **IMPROMAT CAR, spol. s r. o.**, ul. 4. května 806, Zlín - Želechovice, Česká republika
(210) O 143804

(111) **235431**

(220) 18.06.1999
(320) 18.06.1999
(442) 16.05.2001
(151) 27.08.2001
(180) 18.06.2009

(730) **Victoria Industrial a.s.**, Holubkova 3099/4, Praha 10, Česká republika
(210) O 143976

(111) **235432**

(220) 22.06.1999
(320) 22.06.1999
(442) 16.05.2001
(151) 27.08.2001
(180) 22.06.2009

(730) **ABRO Industries, Inc.**, 22500 Lincolnway West, South Bend, Spojené státy americké, Indiana
(210) O 144074

(111) **235433**

(220) 25.06.1999
(320) 25.06.1999
(442) 16.05.2001
(151) 27.08.2001
(180) 25.06.2009

(730) **MISTR a.s.**, Štípa 497, Zlín, Česká republika
(210) O 144195

(111) **235434**

(220) 30.06.1999
(320) 30.06.1999
(442) 16.05.2001
(151) 27.08.2001
(180) 30.06.2009

(730) **Železniční průmyslová stavební výroba Uherský Ostroh, a.s.**, Třebízského 207, Uherský Ostroh, Česká republika
(210) O 144460

(111) **235435**

(220) 02.07.1999
(320) 02.07.1999
(442) 16.05.2001
(151) 27.08.2001
(180) 02.07.2009

(730) **FTV PREMIÉRA, spol. s r.o.**, Na Žertvách 24, Praha 8, Česká republika
(210) O 144565

(111) **235437**

(220) 20.07.1999
 (320) 21.01.1999
 (442) 16.05.2001
 (151) 27.08.2001
 (180) 20.07.2009

(730) **Herman Miller inc.**, 855 East Main Avenue,
 Zeeland, Spojené státy americké, Michigan

(210) O 145035

(111) **235438**

(220) 22.07.1999
 (320) 22.07.1999
 (442) 16.05.2001
 (151) 27.08.2001
 (180) 22.07.2009

(730) **QED & QUOD, s.r.o.**, Radhošťská 19, Praha 3,
 Česká republika

(210) O 145104

(111) **235439**

(220) 23.07.1999
 (320) 23.07.1999
 (442) 16.05.2001
 (151) 27.08.2001
 (180) 23.07.2009

(730) **Dana Vítková**, U Pazderny 411/3, Klatovy,
 Česká republika

(210) O 145129

(111) **235440**

(220) 26.07.1999
 (320) 26.07.1999
 (442) 13.10.1999
 (151) 27.08.2001
 (180) 26.07.2009

(730) **WALMARK, spol. s r.o.**, Oldřichovice 44, Třinec
 5, Česká republika

(210) O 145168

(111) **235441**

(220) 27.07.1999
 (320) 27.07.1999
 (442) 16.05.2001
 (151) 27.08.2001
 (180) 27.07.2009

(730) **RETECH s.r.o.**, Suchdol 212, Suchdol u Kutné
 Hory, Česká republika

(210) O 145214

(111) **235442**

(220) 02.08.1999
 (320) 02.08.1999
 (442) 16.05.2001
 (151) 27.08.2001
 (180) 02.08.2009

(730) **VALTECH TORS, v.o.s.**, Dolní Bojanovice,
 Česká republika

(210) O 145428

(111) **235443**

(220) 02.08.1999
 (320) 02.08.1999
 (442) 16.05.2001
 (151) 27.08.2001
 (180) 02.08.2009

(730) **VALTECH TORS, v.o.s.**, Dolní Bojanovice,
 Česká republika

(210) O 145431

(111) **235444**

(220) 04.08.1999
 (320) 04.08.1999
 (442) 16.05.2001
 (151) 27.08.2001
 (180) 04.08.2009

(730) **AIRTOURS PLC**, Parkway One, Parkway
 Business Centre, 300 Princ, M14 7LU Manchester,
 Velká Británie

(210) O 145499

(111) **235445**

(220) 04.08.1999
 (320) 04.08.1999
 (442) 16.05.2001
 (151) 27.08.2001
 (180) 04.08.2009

(730) **FERRERO S.p.A.**, Piazzale Pietro Ferrero 1,
 Alba, Itálie

(210) O 145516

(111) **235446**

(220) 06.08.1999
 (320) 06.08.1999
 (442) 16.05.2001
 (151) 27.08.2001
 (180) 06.08.2009

(730) **RIA HOLDING, a.s.**, Kuncova 6, Brno, Česká
 republika

(210) O 145583

(111) **235447**

(220) 06.08.1999
 (320) 06.08.1999
 (442) 16.05.2001
 (151) 27.08.2001
 (180) 06.08.2009

(730) **HON - stavební a nábytkové truhlářství,**
spol.s r.o., Skřípov 224, Česká republika

(210) O 145610

(111) **235448**

(220) 09.08.1999
 (320) 09.08.1999
 (442) 16.05.2001
 (151) 27.08.2001
 (180) 09.08.2009

(730) **SCHÄFER a SÝKORA s.r.o.**, tř.9.května 393,
 Rumburk, Česká republika

(210) O 145624

(111) **235449**

(220) 10.08.1999
 (320) 10.08.1999
 (442) 16.05.2001
 (151) 27.08.2001
 (180) 10.08.2009

(730) **HB MACRO spol.s r.o.**, Wilsonova 581, Hlinsko
 v Čechách, Česká republika

(210) O 145682

-
- (111) **235450**
(220) 11.08.1999
(320) 11.08.1999
(442) 16.05.2001
(151) 27.08.2001
(180) 11.08.2009
(730) **Pavel Kvoriak - PK 62**, Sazečská 8, Praha 10, Česká republika
(210) O 145714
-
- (111) **235451**
(220) 11.08.1999
(320) 11.08.1999
(442) 16.05.2001
(151) 27.08.2001
(180) 11.08.2009
(730) **Pavel Kvoriak - PK 62**, Sazečská 8, Praha 10, Česká republika
(210) O 145715
-
- (111) **235452**
(220) 11.08.1999
(320) 11.08.1999
(442) 16.05.2001
(151) 27.08.2001
(180) 11.08.2009
(730) **Pavel Kvoriak - PK 62**, Sazečská 8, Praha 10, Česká republika
(210) O 145716
-
- (111) **235453**
(220) 13.08.1999
(320) 13.08.1999
(442) 16.05.2001
(151) 27.08.2001
(180) 13.08.2009
(730) **Highland Distillers plc**, West Kinfauns, Perth, PH2 7XZ, Scotland, Velká Británie
(210) O 145810
-
- (111) **235456**
(220) 20.08.1999
(320) 20.08.1999
(442) 16.05.2001
(151) 27.08.2001
(180) 20.08.2009
(730) **Warnaco Inc.**, 90 Park Avenue, New York, Spojené státy americké, New York
(210) O 146031
-
- (111) **235458**
(220) 30.08.1999
(320) 30.08.1999
(442) 16.05.2001
(151) 27.08.2001
(180) 30.08.2009
(730) **Sdružení SKI 2005**, Náměstí Dr. E. Beneše 1, Liberec 1, Česká republika
(210) O 146276
-
- (111) **235459**
(220) 30.08.1999
(320) 30.08.1999
(442) 16.05.2001
(151) 27.08.2001
-
- (180) 30.08.2009
(730) **Sdružení SKI 2005**, Náměstí Dr. E. Beneše 1, Liberec 1, Česká republika
(210) O 146277
-
- (111) **235460**
(220) 30.08.1999
(320) 30.08.1999
(442) 16.05.2001
(151) 27.08.2001
(180) 30.08.2009
(730) **Sdružení SKI 2005**, Náměstí Dr. E. Beneše 1, Liberec 1, Česká republika
(210) O 146278
-
- (111) **235461**
(220) 09.09.1999
(320) 09.09.1999
(442) 16.05.2001
(151) 27.08.2001
(180) 09.09.2009
(730) **NetSys, spol.s r.o.**, Velkomoravská 3218/30, Hodonín, Česká republika
(210) O 146645
-
- (111) **235462**
(220) 09.09.1999
(320) 09.09.1999
(442) 16.05.2001
(151) 27.08.2001
(180) 09.09.2009
(730) **NetSys, spol.s r.o.**, Velkomoravská 3218/30, Hodonín, Česká republika
(210) O 146646
-
- (111) **235463**
(220) 09.09.1999
(320) 09.09.1999
(442) 16.05.2001
(151) 27.08.2001
(180) 09.09.2009
(730) **AHOLD Czech Republic, a.s.**, Slavičková 1a, Brno, Česká republika
(210) O 146650
-
- (111) **235465**
(220) 17.09.1999
(320) 17.09.1999
(442) 16.05.2001
(151) 27.08.2001
(180) 17.09.2009
(730) **NTISK, a.s.**, U Stavoservisu 1, Praha 10, Česká republika
(210) O 146976
-
- (111) **235466**
(220) 21.09.1999
(320) 21.09.1999
(442) 16.05.2001
(151) 27.08.2001
(180) 21.09.2009
(730) **SINIT, a.s.**, Emila Filly 13, Ostrava - Mariánské hory, Česká republika
(210) O 147060
-

(111) **235467**
 (220) 21.09.1999
 (320) 21.09.1999
 (442) 16.05.2001
 (151) 27.08.2001
 (180) 21.09.2009
 (730) **SINIT, a.s.**, Emila Filly 13, Ostrava - Mariánské hory, Česká republika
 (210) O 147061

(111) **235468**
 (220) 26.10.1999
 (320) 26.10.1999
 (442) 16.05.2001
 (151) 27.08.2001
 (180) 26.10.2009
 (730) **VITAR, s.r.o.**, Tř. T.Bati 385, Zlín, Česká republika
 (210) O 147099

(111) **235469**
 (220) 22.09.1999
 (320) 22.09.1999
 (442) 16.05.2001
 (151) 27.08.2001
 (180) 22.09.2009
 (730) **Ing. Zralá Monika**, Losinská 870, Praha 5 - Řeporyje, Česká republika
 (210) O 147111

(111) **235470**
 (220) 23.09.1999
 (320) 23.09.1999
 (442) 16.05.2001
 (151) 27.08.2001
 (180) 23.09.2009
 (730) **Czech Link, spol. s r.o.**, Pod Hájkem 1, Praha 8, Česká republika
 (210) O 147174

(111) **235471**
 (220) 24.09.1999
 (320) 24.09.1999
 (442) 16.05.2001
 (151) 27.08.2001
 (180) 24.09.2009
 (730) **PT INDOFOOD SUKSES MAKMUR Tbk**, Ariobimo Central Building, 12 th Flr., Jl. HR. , Jakarta Selatan, Indonésie
 (210) O 147235

(111) **235472**
 (220) 27.09.1999
 (320) 27.09.1999
 (442) 16.05.2001
 (151) 27.08.2001
 (180) 27.09.2009
 (730) **Penhaligon's Limited, a U. K. corporation**, Unit 5-7, Blenheim Court, Brewery Road, London, Velká Británie
 (210) O 147272

(111) **235473**
 (220) 29.09.1999
 (320) 29.09.1999

(442) 16.05.2001
 (151) 27.08.2001
 (180) 29.09.2009
 (730) **AUSTIN DETONATOR s.r.o.**, Jasenice 712, Vsetín, Česká republika
 (210) O 147306

(111) **235474**
 (220) 29.09.1999
 (320) 29.09.1999
 (442) 16.05.2001
 (151) 27.08.2001
 (180) 29.09.2009
 (730) **MASNICA Miroslav**, Hlavní třída 69/440, Havířov-Město, Česká republika
 (210) O 147314

(111) **235475**
 (220) 30.09.1999
 (320) 30.09.1999
 (442) 16.05.2001
 (151) 27.08.2001
 (180) 30.09.2009
 (730) **The Coca-Cola Company**, 310 North Avenue, N.W., Atlanta, Spojené státy americké, Georgia
 (210) O 147473

(111) **235476**
 (220) 30.09.1999
 (320) 30.09.1999
 (442) 16.05.2001
 (151) 27.08.2001
 (180) 30.09.2009
 (730) **The Coca-Cola Company**, 310 North Avenue, N.W., Atlanta, Spojené státy americké, Georgia
 (210) O 147474

(111) **235477**
 (220) 05.10.1999
 (320) 05.10.1999
 (442) 16.05.2001
 (151) 27.08.2001
 (180) 05.10.2009
 (730) **WTM s.r.o.**, U dubu 53, Praha 4, Česká republika
 (210) O 147597

(111) **235478**
 (220) 08.10.1999
 (320) 08.10.1999
 (442) 16.05.2001
 (151) 27.08.2001
 (180) 08.10.2009
 (730) **VOKÁL PROTETIKA spol.s r.o.**, U plovárny 1190/14, Děčín 1, Česká republika
 (210) O 147688

(111) **235479**
 (220) 08.10.1999
 (320) 08.10.1999
 (442) 16.05.2001
 (151) 27.08.2001
 (180) 08.10.2009
 (730) **ILL WIN, spol.s r.o.**, Ohradní 1345/8, Praha 4, Česká republika

(210) O 147690

(111) **235480**

(220) 11.10.1999

(320) 11.10.1999

(442) 16.05.2001

(151) 27.08.2001

(180) 11.10.2009

(730) **CENTROPEN a.s.**, 9. května 161, Dačice, Česká republika

(210) O 147736

(111) **235481**

(220) 12.10.1999

(320) 12.10.1999

(442) 16.05.2001

(151) 27.08.2001

(180) 12.10.2009

(730) **CET 21, s.r.o.**, V Jámě 12, Praha 1, Česká republika

(210) O 147794

(111) **235482**

(220) 15.10.1999

(320) 15.10.1999

(442) 16.05.2001

(151) 27.08.2001

(180) 15.10.2009

(730) **IMG a.s.**, Zelenkova 3, Praha 4, Česká republika

(210) O 147899

(111) **235483**

(220) 15.10.1999

(320) 22.05.1999

(442) 16.05.2001

(151) 27.08.2001

(180) 15.10.2009

(730) **More & More Textil Vertriebs GmbH**, Emslanderstr. 3, Starnberg, Německo

(210) O 147937

(111) **235484**

(220) 18.10.1999

(320) 18.10.1999

(442) 16.05.2001

(151) 27.08.2001

(180) 18.10.2009

(730) **TELECOM 21 CB s. r. o.**, Lipenská 38, České Budějovice, Česká republika

(210) O 147948

(111) **235485**

(220) 19.10.1999

(320) 19.10.1999

(442) 16.05.2001

(151) 27.08.2001

(180) 19.10.2009

(730) **PhDr. Mynářová Lenka**, Františka Čechury 4464, Ostrava-Poruba, Česká republika

(210) O 147998

(111) **235486**

(220) 19.10.1999

(320) 19.10.1999

(442) 16.05.2001

(151) 27.08.2001

(180) 19.10.2009

(730) **PhDr. Mynářová Lenka**, Františka Čechury 4464, Ostrava-Poruba, Česká republika

(210) O 147999

(111) **235487**

(220) 19.10.1999

(320) 19.10.1999

(442) 16.05.2001

(151) 27.08.2001

(180) 19.10.2009

(730) **GIGA-LINE s.r.o.**, Ibsenova 5, Praha 2, Česká republika

(210) O 148001

(111) **235488**

(220) 25.10.1999

(320) 25.10.1999

(442) 16.05.2001

(151) 27.08.2001

(180) 25.10.2009

(730) **JIVA CZ s.r.o.**, Nám. J. M. Marků 49, Lanškroun, Česká republika

(210) O 148145

(111) **235489**

(220) 03.11.1999

(320) 03.11.1999

(442) 16.08.2000

(151) 27.08.2001

(180) 03.11.2009

(730) **Compas automatizace, spol. s r.o.**, Nádražní 26, Žďár nad Sázavou, Česká republika

(210) O 148424

(111) **235490**

(220) 08.11.1999

(320) 08.11.1999

(442) 16.05.2001

(151) 27.08.2001

(180) 08.11.2009

(730) **Zarak Systems Corporation**, 1175 Borregas Avenue, Sunnyvale, Spojené státy americké, California

(210) O 148664

(111) **235491**

(220) 09.11.1999

(320) 09.11.1999

(442) 16.05.2001

(151) 27.08.2001

(180) 09.11.2009

(730) **KALIFORNIA, s.r.o.**, Unerázka 14, Moravská Třebová, Česká republika

(210) O 148672

(111) **235492**

(220) 12.11.1999

(320) 12.11.1999

(442) 16.05.2001

(151) 27.08.2001

(180) 12.11.2009

(730) **VÍNO Mikulov, a.s.**, Průmyslový oblast 1220, Mikulov, Česká republika

(210) O 148838

(111) **235493**

(220) 17.11.1999

(320) 17.11.1999

(442) 16.05.2001

(151) 27.08.2001

(180) 17.11.2009

(730) **BIOMEDICA, spol. s r.o.**, Pekařská 8/601, Praha 5, Česká republika

(210) O 148928

(111) **235494**

(220) 17.11.1999

(320) 17.11.1999

(442) 16.05.2001

(151) 27.08.2001

(180) 17.11.2009

(730) **BIOMEDICA, spol. s r.o.**, Pekařská 8/601, Praha 5, Česká republika

(210) O 148929

(111) **235495**

(220) 19.11.1999

(320) 19.11.1999

(442) 16.05.2001

(151) 27.08.2001

(180) 19.11.2009

(730) **Ing. Pavlíčko Alois**, Solní 127, Prachatice, Česká republika

(210) O 149023

(111) **235496**

(220) 22.11.1999

(320) 22.11.1999

(442) 16.05.2001

(151) 27.08.2001

(180) 22.11.2009

(730) **PINELLI spol.s r.o.**, Žehušice - Svobodná Ves č. 50, Česká republika

(210) O 149085

(111) **235497**

(220) 22.11.1999

(320) 22.11.1999

(442) 16.05.2001

(151) 27.08.2001

(180) 22.11.2009

(730) **PINELLI spol.s r.o.**, Žehušice - Svobodná Ves č. 50, Česká republika

(210) O 149086

(111) **235498**

(220) 24.11.1999

(320) 24.11.1999

(442) 16.05.2001

(151) 27.08.2001

(180) 24.11.2009

(730) **Ing. Fast Jiří**, Ludřka Pika 1, Plzeň, Česká republika

(210) O 149157

(111) **235499**

(220) 24.11.1999

(320) 24.11.1999

(442) 16.05.2001

(151) 27.08.2001

(180) 24.11.2009

(730) **Ing. Fast Jiří**, Ludřka Pika 1, Plzeň, Česká republika

(210) O 149158

(111) **235500**

(220) 24.11.1999

(320) 24.11.1999

(442) 16.05.2001

(151) 27.08.2001

(180) 24.11.2009

(730) **Ing. Fast Jiří**, Ludřka Pika 1, Plzeň, Česká republika

(210) O 149159

(111) **235501**

(220) 26.11.1999

(320) 26.11.1999

(442) 16.05.2001

(151) 27.08.2001

(180) 26.11.2009

(730) **Hobbico, Inc. (doing business as Tower Hobbies)**, 1608 Interstate Drive, Champaign, Spojené státy americké, Illinois

(210) O 149265

(111) **235502**

(220) 30.11.1999

(320) 30.11.1999

(442) 16.05.2001

(151) 27.08.2001

(180) 30.11.2009

(730) **H2O Plus, L.P.**, 845 West Madison Street, Chicago, Spojené státy americké, Illinois

(210) O 149325

(111) **235503**

(220) 06.12.1999

(320) 06.12.1999

(442) 16.05.2001

(151) 27.08.2001

(180) 06.12.2009

(730) **Vitamin World, Inc.**, 90 Orville Drive, Bohemia, New York, Spojené státy americké, New York

(210) O 149561

(111) **235504**

(220) 07.12.1999

(320) 07.12.1999

(442) 16.05.2001

(151) 27.08.2001

(180) 07.12.2009

(730) **RNDr. Karel Gebauer**, Třemešné - Dubec č. 24, Přimda, Česká republika

(210) O 149658

(111) **235505**

(220) 09.12.1999

(320) 09.12.1999

(442) 16.05.2001

(151) 27.08.2001

(180) 09.12.2009

(730) **SAFE, s.r.o.**, Zahradní 1361, Čáslav, Česká republika
(210) O 149718

(111) **235506**
(220) 09.12.1999
(320) 09.12.1999
(442) 16.05.2001
(151) 27.08.2001
(180) 09.12.2009

(730) **Palírna u Zeleného stromu - Starorežná Prostějov, komanditní společnost**, Dykova 8, Prostějov, Česká republika
(210) O 149734

(111) **235508**
(220) 10.12.1999
(320) 10.12.1999
(442) 16.05.2001
(151) 27.08.2001
(180) 10.12.2009

(730) **Ing. Žiačik Jan**, Pražská 2645, Mělník, Česká republika
(210) O 149790

(111) **235509**
(220) 13.12.1999
(320) 13.12.1999
(442) 16.05.2001
(151) 27.08.2001
(180) 13.12.2009

(730) **Český Telecom, a.s.**, Olšanská 5, Praha 3, Česká republika
(210) O 149814

(111) **235511**
(220) 15.12.1999
(320) 15.12.1999
(442) 16.05.2001
(151) 27.08.2001
(180) 15.12.2009

(730) **COMPAGNIE GERVAIS DANONE (société anonyme)**, 126-130, rue Jules Guesde, Levallois-Perret, Francie
(210) O 149955

(111) **235512**
(220) 16.12.1999
(320) 16.12.1999
(442) 16.05.2001
(151) 27.08.2001
(180) 16.12.2009

(730) **Spirits International N.V.**, World Trade Center, Unit II 9, Willemstad, Curacao, Holandské Antily
(210) O 150005

(111) **235513**
(220) 16.12.1999
(320) 16.12.1999
(442) 16.05.2001
(151) 27.08.2001
(180) 16.12.2009

(730) **Spirits International N.V.**, World Trade Center, Unit II 9, Willemstad, Curacao, Holandské Antily
(210) O 150006

(111) **235514**
(220) 16.12.1999
(320) 16.12.1999
(442) 16.05.2001
(151) 27.08.2001
(180) 16.12.2009

(730) **Spirits International N.V.**, World Trade Center, Unit II 9, Willemstad, Curacao, Holandské Antily
(210) O 150007

(111) **235515**
(220) 17.12.1999
(320) 17.12.1999
(442) 16.05.2001
(151) 27.08.2001
(180) 17.12.2009

(730) **Balák Lubomír**, Brumovská 268, Valašské Klobouky, Česká republika
(210) O 150023

(111) **235516**
(220) 20.12.1999
(320) 20.12.1999
(442) 16.05.2001
(151) 27.08.2001
(180) 20.12.2009

(730) **BODAS Šumperk s.r.o.**, Příčná 31, Šumperk, Česká republika
(210) O 150082

(111) **235519**
(220) 22.12.1999
(320) 22.12.1999
(442) 16.05.2001
(151) 27.08.2001
(180) 22.12.2009

(730) **ALPHA BUSINESS CONSULTING, s.r.o.**, Krymská 3, Brno, Česká republika
(210) O 150235

(111) **235520**
(220) 22.12.1999
(320) 22.12.1999
(442) 16.05.2001
(151) 27.08.2001
(180) 22.12.2009

(730) **WNBA Enterprises, LLC**, 450 Harmon Meadow Boulevard, Secaucus, Spojené státy americké, New Jersey
(210) O 150254

(111) **235521**
(220) 22.12.1999
(320) 22.12.1999
(442) 16.05.2001
(151) 27.08.2001
(180) 22.12.2009

(730) **Ing. Valdemar Grešík - NATURA**, Teplická 134/135, Děčín 8, Česká republika
(210) O 150274

(111) **235522**
(220) 22.12.1999
(320) 31.08.1999
(442) 16.05.2001

(151)	27.08.2001	(180)	14.01.2010
(180)	22.12.2009	(730)	Dr. Jedličková Eva , Česká 32, Brno, Česká republika
(730)	SUN MICROSYSTEMS, INC. (společnost zřízena podle zákonů státu Delaware) , 901 San Antonio Road, Palo Alto, Spojené státy americké, California	(210)	O 150854
(210)	O 150305		
(111)	235523	(111)	235530
(220)	28.12.1999	(220)	17.01.2000
(320)	28.12.1999	(320)	16.01.2000
(442)	16.05.2001	(442)	16.05.2001
(151)	27.08.2001	(151)	27.08.2001
(180)	28.12.2009	(180)	17.01.2010
(730)	Emmer Luboš , Marxova 17, Hodonín, Česká republika	(730)	LIAS VINTÍŘOV, Lehký stavební materiál, k.s. , Vintířov, Česká republika
(210)	O 150433	(210)	O 150883
(111)	235524	(111)	235531
(220)	30.12.1999	(220)	17.01.2000
(320)	30.12.1999	(320)	17.01.2000
(442)	16.05.2001	(442)	11.10.2000
(151)	27.08.2001	(151)	27.08.2001
(180)	30.12.2009	(180)	17.01.2010
(730)	Lobkowiczký pivovar Vysoký Chlumeč, spol.s r.o. , Vysoký Chlumeč č.p. 29, Vysoký Chlumeč, Česká republika	(730)	MEGAMED s.r.o. , Zahradní 359, Vrané nad Vltavou, Česká republika
(210)	O 150531	(210)	O 150892
(111)	235526	(111)	235532
(220)	10.01.2000	(220)	18.01.2000
(320)	10.01.2000	(320)	18.01.2000
(442)	16.05.2001	(442)	16.05.2001
(151)	27.08.2001	(151)	27.08.2001
(180)	10.01.2010	(180)	18.01.2010
(730)	VIA-REK, spol. s r.o. , Vranov u Brna 120, Česká republika	(730)	Eurosofa s.r.o. , Jeseniova 56, Praha 3, Česká republika
(210)	O 150687	(210)	O 150922
(111)	235527	(111)	235533
(220)	11.01.2000	(220)	18.01.2000
(320)	11.01.2000	(320)	18.01.2000
(442)	16.05.2001	(442)	16.05.2001
(151)	27.08.2001	(151)	27.08.2001
(180)	11.01.2010	(180)	18.01.2010
(730)	EUROPEAN BUSINESS ENTERPRISE s.r.o. , Masarykovo náměstí 14, Říčany, Česká republika	(730)	AHOLD Czech Republic, a.s. , Slavičková 1a, Brno, Česká republika
(210)	O 150736	(210)	O 150924
(111)	235528	(111)	235534
(220)	12.01.2000	(220)	18.01.2000
(320)	12.01.2000	(320)	18.01.2000
(442)	16.05.2001	(442)	16.05.2001
(151)	27.08.2001	(151)	27.08.2001
(180)	12.01.2010	(180)	18.01.2010
(730)	WARNER-LAMBERT COMPANY , 201 Tabor Road, Morris Plains, Spojené státy americké, New Jersey	(730)	AHOLD Czech Republic, a.s. , Slavičková 1a, Brno, Česká republika
(210)	O 150804	(210)	O 150925
(111)	235529	(111)	235535
(220)	14.01.2000	(220)	19.01.2000
(320)	14.01.2000	(320)	19.01.2000
(442)	16.05.2001	(442)	16.05.2001
(151)	27.08.2001	(151)	27.08.2001
		(180)	19.01.2010
		(730)	Město Ústí nad Orlicí , Sychrova 16, Ústí nad Orlicí, Česká republika
		(210)	O 150957

- (111) **235536**
(220) 20.01.2000
(320) 20.01.2000
(442) 16.05.2001
(151) 27.08.2001
(180) 20.01.2010
(730) **JISTOTA a KORUNA penzijní fond, a.s.**,
Olomoucká 40, Brno, Česká republika
(210) O 151079
-
- (111) **235537**
(220) 20.01.2000
(320) 20.01.2000
(442) 16.05.2001
(151) 27.08.2001
(180) 20.01.2010
(730) **KYOCERA CORPORATION**, 6 Takeda
Tobadono-cho, Fushimi-ku, Kyoto 612-85,
Japonsko
(210) O 151101
-
- (111) **235538**
(220) 21.01.2000
(320) 21.01.2000
(442) 16.05.2001
(151) 27.08.2001
(180) 21.01.2010
(730) **ISTROCHEM, a.s.**, Nobelova 34, Bratislava,
Slovenská republika
(210) O 151116
-
- (111) **235539**
(220) 21.01.2000
(320) 21.01.2000
(442) 16.05.2001
(151) 27.08.2001
(180) 21.01.2010
(730) **ISTROCHEM, a.s.**, Nobelova 34, Bratislava,
Slovenská republika
(210) O 151118
-
- (111) **235540**
(220) 21.01.2000
(320) 21.01.2000
(442) 16.05.2001
(151) 27.08.2001
(180) 21.01.2010
(730) **ISTROCHEM, a.s.**, Nobelova 34, Bratislava,
Slovenská republika
(210) O 151119
-
- (111) **235541**
(220) 21.01.2000
(320) 21.01.2000
(442) 16.05.2001
(151) 27.08.2001
(180) 21.01.2010
(730) **S.T.S. SWIFT TEXTILE SERVIS s.r.o.**, Pražská
33, Plzeň, Česká republika
(210) O 151133
-
- (111) **235542**
(220) 26.01.2000
(320) 26.01.2000
(442) 16.05.2001
- (151) 27.08.2001
(180) 26.01.2010
(730) **MULTIEXPO, spol. s r.o.**, K Hruškovu 292/4,
Praha 10, Česká republika
(210) O 151251
-
- (111) **235547**
(220) 28.01.2000
(320) 28.01.2000
(442) 16.05.2001
(151) 27.08.2001
(180) 28.01.2010
(730) **HSI, spol.s r.o.**, Vítkova 8, Praha 8, Česká
republika
(210) O 151370
-
- (111) **235548**
(220) 31.01.2000
(320) 31.01.2000
(442) 16.05.2001
(151) 27.08.2001
(180) 31.01.2010
(730) **AMBIKO MEDIKA, spol.s r.o.**, 1. máje 823,
Rožnov pod Radhoštěm, Česká republika
(210) O 151406
-
- (111) **235549**
(220) 31.01.2000
(320) 31.01.2000
(442) 16.05.2001
(151) 27.08.2001
(180) 31.01.2010
(730) **Bohemia Commercial Centre s.r.o.**, Na
okruhu 907/13, Liberec 1, Česká republika
(210) O 151411
-
- (111) **235550**
(220) 31.01.2000
(320) 31.01.2000
(442) 16.05.2001
(151) 27.08.2001
(180) 31.01.2010
(730) **CET 21, s.r.o.**, V Jámě 12, Praha 1, Česká
republika
(210) O 151418
-
- (111) **235553**
(220) 02.02.2000
(320) 02.02.2000
(442) 16.05.2001
(151) 27.08.2001
(180) 02.02.2010
(730) **STAKO spol.s r.o.**, Sulovická 1234, Praha 9,
Česká republika
(210) O 151512
-
- (111) **235554**
(220) 02.02.2000
(320) 02.02.2000
(442) 16.05.2001
(151) 27.08.2001
(180) 02.02.2010
(730) **Ing. Prošek Jan**, Dřevařská 20, Brno, Česká
republika

(210) O 151537

(111) **235556**

(220) 21.02.2000

(320) 21.02.2000

(442) 16.05.2001

(151) 27.08.2001

(180) 21.02.2010

(730) **BAU-PRESSE spol.s r.o.**, Kotlářská 51a, Brno,
Česká republika

(210) O 151595

(111) **235557**

(220) 04.02.2000

(320) 04.08.1999

(442) 16.05.2001

(151) 27.08.2001

(180) 04.02.2010

(730) **COMMERCEROUTE, INC.**, 6425 Christie
Avenue, Suite 325, Emerville, Spojené státy
americké, California

(210) O 151609

(111) **235558**

(220) 04.02.2000

(320) 04.02.2000

(442) 16.05.2001

(151) 27.08.2001

(180) 04.02.2010

(730) **EuroTel Praha, spol.s r.o.**, Sokolovská 855,
Praha 9, Česká republika

(210) O 151626

(111) **235559**

(220) 07.02.2000

(320) 07.02.2000

(442) 16.05.2001

(151) 27.08.2001

(180) 07.02.2010

(730) **Autoklub České republiky (AČR)**, Opletalova
č. 29, Praha 1, Česká republika

(210) O 151658

(111) **235560**

(220) 08.02.2000

(320) 08.02.2000

(442) 16.05.2001

(151) 27.08.2001

(180) 08.02.2010

(730) **C.P.A. CZECH s.r.o.**, Pichlova 2711, Pardubice,
Česká republika

(210) O 151673

(111) **235561**

(220) 08.02.2000

(320) 15.12.1999

(442) 16.05.2001

(151) 27.08.2001

(180) 08.02.2010

(730) **Consulting AB Lennermark & Andersson**,
Stortorget 11, Örebro, Švédsko

(210) O 151689

(111) **235562**

(220) 08.02.2000

(320) 15.12.1999

(442) 16.05.2001

(151) 27.08.2001

(180) 08.02.2010

(730) **Consulting AB Lennermark & Andersson**,
Stortorget 11, Örebro, Švédsko

(210) O 151690

(111) **235563**

(220) 08.02.2000

(320) 15.12.1999

(442) 16.05.2001

(151) 27.08.2001

(180) 08.02.2010

(730) **Consulting AB Lennermark & Andersson**,
Stortorget 11, Örebro, Švédsko

(210) O 151691

(111) **235564**

(220) 08.02.2000

(320) 15.12.1999

(442) 16.05.2001

(151) 27.08.2001

(180) 08.02.2010

(730) **Consulting AB Lennermark & Andersson**,
Stortorget 11, Örebro, Švédsko

(210) O 151692

(111) **235565**

(220) 09.02.2000

(320) 09.02.2000

(442) 16.05.2001

(151) 27.08.2001

(180) 09.02.2010

(730) **Jiří Zach**, Lovosická 33/366, Praha 9, Česká
republika

(210) O 151732

(111) **235566**

(220) 11.02.2000

(320) 11.02.2000

(442) 16.05.2001

(151) 27.08.2001

(180) 11.02.2010

(730) **SMART COMMUNICATIONS, spol. s r. o.**,
Zelený pruh 95/97, Praha 4, Česká republika

(210) O 151849

(111) **235567**

(220) 14.02.2000

(320) 14.02.2000

(442) 16.05.2001

(151) 27.08.2001

(180) 14.02.2010

(730) **FRUKO - SCHULZ spol. s r. o.**, Jiráskovo
předměstí 629/III, J. Hradec, Česká republika

(210) O 151916

(111) **235568**

(220) 14.02.2000

(320) 14.02.2000

(442) 16.05.2001

(151) 27.08.2001

(180) 14.02.2010

(730) **ANNONCE-VERLAG JOSEF KUDLACEK KG,**
3, Kaiserplatz, Bonn, Německo
(210) O 151921

(111) **235569**
(220) 14.02.2000
(320) 14.02.2000
(442) 16.05.2001
(151) 27.08.2001
(180) 14.02.2010

(730) **ANNONCE-VERLAG JOSEF KUDLACEK KG,**
3, Kaiserplatz, Bonn, Německo
(210) O 151922

(111) **235570**
(220) 14.02.2000
(320) 14.02.2000
(442) 16.05.2001
(151) 27.08.2001
(180) 14.02.2010

(730) **Organon Teknika B.V.,** Boseind 15, Boxtel,
Holandsko
(210) O 151924

(111) **235571**
(220) 15.02.2000
(320) 15.02.2000
(442) 16.05.2001
(151) 27.08.2001
(180) 15.02.2010

(730) **Hokr s.r.o.,** Smilova 485, Pardubice, Česká
republika
(210) O 151941

(111) **235572**
(220) 15.02.2000
(320) 15.02.2000
(442) 13.09.2000
(151) 27.08.2001
(180) 15.02.2010

(730) **Hokr s.r.o.,** Smilova 485, Pardubice, Česká
republika
(210) O 151942

(111) **235575**
(220) 15.02.2000
(320) 15.02.2000
(442) 16.05.2001
(151) 27.08.2001
(180) 15.02.2010

(730) **EnviCon G s.r.o.,** Prosmyská 1, Lovosice, Česká
republika
(210) O 151949

(111) **235577**
(220) 16.02.2000
(320) 16.02.2000
(442) 16.05.2001
(151) 27.08.2001
(180) 16.02.2010

(730) **SHIMANO INC.,** 77,Oimatsu-Cho,Sakai, Osaka,
Japonsko
(210) O 152014

(111) **235578**

(220) 16.02.2000
(320) 16.02.2000
(442) 16.05.2001
(151) 27.08.2001
(180) 16.02.2010

(730) **Shimano INC.,** 77,Oimatsu-Cho, Sakai, Osaka,
Japonsko
(210) O 152015

(111) **235579**
(220) 24.02.2000
(320) 24.02.2000
(442) 16.05.2001
(151) 27.08.2001
(180) 24.02.2010

(730) **ZEMSPOL a.s. Sloup,** Sloup v Moravském krasu
221, Česká republika
(210) O 152449

(111) **235580**
(220) 24.02.2000
(320) 24.02.2000
(442) 16.05.2001
(151) 27.08.2001
(180) 24.02.2010

(730) **Ing. Dagmar Křenová,** Mírová 1535, Rychnov
nad Kněžnou, Česká republika
(210) O 152477

(111) **235581**
(220) 25.02.2000
(320) 25.02.2000
(442) 16.05.2001
(151) 27.08.2001
(180) 25.02.2010

(730) **PROMAX s.r.o.,** U továren 261, Praha 10, Česká
republika
(210) O 152493

(111) **235582**
(220) 25.02.2000
(320) 25.02.2000
(442) 16.05.2001
(151) 27.08.2001
(180) 25.02.2010

(730) **Gillette Canada Company, also trading as
Oral-B Laboratories,** 4 Robert Speck Parkway,
Mississauga, Kanada
(210) O 152516

(111) **235583**
(220) 25.02.2000
(320) 25.02.2000
(442) 16.05.2001
(151) 27.08.2001
(180) 25.02.2010

(730) **Gillette Canada Company, also trading as
Oral-B Laboratories,** 4 Robert Speck Parkway,
Mississauga, Kanada
(210) O 152517

(111) **235584**
(220) 29.02.2000
(320) 30.12.1999
(442) 16.05.2001

(151) 27.08.2001
(180) 28.02.2010

(730) **Noosh, Inc.**, 3401 Hillview Avenue, Building B,
Palo Alto, Spojené státy americké, California
(210) O 152620

(111) **235585**
(220) 29.02.2000
(320) 30.12.1999
(442) 16.05.2001
(151) 27.08.2001
(180) 28.02.2010

(730) **Noosh, Inc.**, 3401 Hillview Avenue, Building B,
Palo Alto, Spojené státy americké, California
(210) O 152622

(111) **235586**
(220) 29.02.2000
(320) 30.12.1999
(442) 16.05.2001
(151) 27.08.2001
(180) 28.02.2010

(730) **Noosh, Inc.**, 3401 Hillview Avenue, Building B,
Palo Alto, Spojené státy americké, California
(210) O 152625

(111) **235587**
(220) 29.02.2000
(320) 29.02.2000
(442) 16.05.2001
(151) 27.08.2001
(180) 28.02.2010

(730) **protocol service, s.r.o.**, Rumunská 9, Praha 2,
Česká republika
(210) O 152648

(111) **235588**
(220) 01.03.2000
(320) 01.03.2000
(442) 16.05.2001
(151) 27.08.2001
(180) 01.03.2010

(730) **Ford Motor Company**, The American Road,
Dearborn, Spojené státy americké, Michigan
(210) O 152670

(111) **235589**
(220) 01.03.2000
(320) 01.03.2000
(442) 16.05.2001
(151) 27.08.2001
(180) 01.03.2010

(730) **Ford Motor Company**, The American Road,
Dearborn, Spojené státy americké, Michigan
(210) O 152671

(111) **235590**
(220) 02.03.2000
(320) 02.03.2000
(442) 16.05.2001
(151) 27.08.2001
(180) 02.03.2010

(730) **UPDATE.COM SOFTWARE AG**, Meytengasse
27, Wien, Rakousko

(210) O 152712

(111) **235591**
(220) 02.03.2000
(320) 02.03.2000
(442) 16.05.2001
(151) 27.08.2001
(180) 02.03.2010
(730) **UPDATE.COM SOFTWARE AG**, Meytengasse
27, Wien, Rakousko
(210) O 152715

(111) **235592**
(220) 03.03.2000
(320) 03.03.2000
(442) 16.05.2001
(151) 27.08.2001
(180) 03.03.2010
(730) **STEEN STROM CZECH, s.r.o.**, Staroměstské
náměstí 20, Praha 1, Česká republika
(210) O 152747

(111) **235593**
(220) 03.03.2000
(320) 03.03.2000
(442) 16.05.2001
(151) 27.08.2001
(180) 03.03.2010
(730) **BertelsmannSpringer CZ, s.r.o.**, Čermákova 6,
Praha 2, Česká republika
(210) O 152752

(111) **235594**
(220) 03.03.2000
(320) 03.03.2000
(442) 16.05.2001
(151) 27.08.2001
(180) 03.03.2010
(730) **wcities.com Holdings, Inc.**, 444 Sixth Street,
San Francisco, Spojené státy americké, California
(210) O 152754

(111) **235595**
(220) 06.03.2000
(320) 06.03.2000
(442) 16.05.2001
(151) 27.08.2001
(180) 06.03.2010
(730) **Handrychová Viktorie**, Dr. Bechera 10, Karlovy
Vary, Česká republika
(210) O 152786

(111) **235596**
(220) 07.03.2000
(320) 07.03.2000
(442) 16.05.2001
(151) 27.08.2001
(180) 07.03.2010
(730) **Ing. Šlesingerová Marie**, Pionýrská 622, Zlín 4,
Česká republika
(210) O 152835

(111) **235597**
(220) 07.03.2000
(320) 07.03.2000

(442) 16.05.2001
 (151) 27.08.2001
 (180) 07.03.2010
 (730) **Kostelecké uzeniny a.s.**, Kostelec č.60, Česká republika
 (210) O 152838

(111) **235598**
 (220) 07.03.2000
 (320) 07.03.2000
 (442) 16.05.2001
 (151) 27.08.2001
 (180) 07.03.2010
 (730) **Computer Press, a.s.**, Hornocholupická 22, Praha 4, Česká republika
 (210) O 152847

(111) **235599**
 (220) 08.03.2000
 (320) 08.03.2000
 (442) 16.05.2001
 (151) 27.08.2001
 (180) 08.03.2010
 (730) **Penhaligon's Limited, a U. K. corporation**, Unit 5-7, Blenheim Court, Brewery Road, London, Velká Británie
 (210) O 152899

(111) **235600**
 (220) 08.03.2000
 (320) 08.03.2000
 (442) 16.05.2001
 (151) 27.08.2001
 (180) 08.03.2010
 (730) **Harman International Industries, Incorporated**, 8500 Balboa Blvd., Northridge, Spojené státy americké, California
 (210) O 152904

(111) **235601**
 (220) 09.03.2000
 (320) 09.03.2000
 (442) 16.05.2001
 (151) 27.08.2001
 (180) 09.03.2010
 (730) **Optical Coating Laboratory, Inc. a Delaware corporation**, 2789 Northpoint Parkway, Santa Rosa, Spojené státy americké, California
 (210) O 152917

(111) **235602**
 (220) 09.03.2000
 (320) 09.03.2000
 (442) 16.05.2001
 (151) 27.08.2001
 (180) 09.03.2010
 (730) **RADIO PROGLAS s.r.o.**, Barvičova 85, Brno, Česká republika
 (210) O 152923

(111) **235603**
 (220) 09.03.2000
 (320) 09.03.2000
 (442) 16.05.2001
 (151) 27.08.2001

(180) 09.03.2010
 (730) **FINN SUB, s.r.o.**, Příbyslavská 697, Nové Město nad Metují, Česká republika
 (210) O 152935

(111) **235604**
 (220) 13.03.2000
 (320) 13.03.2000
 (442) 16.05.2001
 (151) 27.08.2001
 (180) 13.03.2010
 (730) **KANTON s.r.o.**, Šumavská 31, Brno, Česká republika
 (210) O 152998

(111) **235605**
 (220) 13.03.2000
 (320) 13.03.2000
 (442) 16.05.2001
 (151) 27.08.2001
 (180) 13.03.2010
 (730) **SOARE SEKT a.s.**, Podhorská 74a, Jablonec nad Nisou, Česká republika
 (210) O 153006

(111) **235606**
 (220) 13.03.2000
 (320) 13.03.2000
 (442) 16.05.2001
 (151) 27.08.2001
 (180) 13.03.2010
 (730) **SOARE SEKT a.s.**, Podhorská 74a, Jablonec nad Nisou, Česká republika
 (210) O 153009

(111) **235607**
 (220) 13.03.2000
 (320) 13.03.2000
 (442) 16.05.2001
 (151) 27.08.2001
 (180) 13.03.2010
 (730) **SOARE SEKT a.s.**, Podhorská 74a, Jablonec nad Nisou, Česká republika
 (210) O 153013

(111) **235608**
 (220) 13.03.2000
 (320) 13.03.2000
 (442) 16.05.2001
 (151) 27.08.2001
 (180) 13.03.2010
 (730) **SOARE SEKT a.s.**, Podhorská 74a, Jablonec nad Nisou, Česká republika
 (210) O 153017

(111) **235609**
 (220) 13.03.2000
 (320) 13.03.2000
 (442) 16.05.2001
 (151) 27.08.2001
 (180) 13.03.2010
 (730) **OFF ROAD CLUB, spol.s r.o.**, Husinecká 33, Praha 3, Česká republika
 (210) O 153054

- (111) **235610**
 (220) 14.03.2000
 (320) 14.03.2000
 (442) 16.05.2001
 (151) 27.08.2001
 (180) 14.03.2010
 (730) **Těšík Jan**, Školská 1385, Frenštát pod Radhoštěm, Česká republika
 (210) O 153063
-
- (111) **235611**
 (220) 14.03.2000
 (320) 14.03.2000
 (442) 16.05.2001
 (151) 27.08.2001
 (180) 14.03.2010
 (730) **Mrázek Oldřich**, U sanatoria 34, Praha 5, Česká republika
 (210) O 153068
-
- (111) **235613**
 (220) 14.03.2000
 (320) 14.03.2000
 (442) 16.05.2001
 (151) 27.08.2001
 (180) 14.03.2010
 (730) **Jonák Miroslav**, Lopatecká 30, Praha 4, Česká republika
 (210) O 153091
-
- (111) **235614**
 (220) 15.03.2000
 (320) 15.03.2000
 (442) 16.05.2001
 (151) 27.08.2001
 (180) 15.03.2010
 (730) **Česká asociace trenérů tenisu**, Novodvorská 1083, Praha 4, Česká republika
 (210) O 153153
-
- (111) **235615**
 (220) 15.03.2000
 (320) 15.03.2000
 (442) 16.05.2001
 (151) 27.08.2001
 (180) 15.03.2010
 (730) **Česká asociace trenérů tenisu**, Novodvorská 1083, Praha 4, Česká republika
 (210) O 153154
-
- (111) **235616**
 (220) 15.03.2000
 (320) 15.03.2000
 (442) 16.05.2001
 (151) 27.08.2001
 (180) 15.03.2010
 (730) **Horáková Ladislava**, Brichtova 817, Praha 5, Česká republika
 (210) O 153159
-
- (111) **235617**
 (220) 15.03.2000
 (320) 15.03.2000
 (442) 16.05.2001
 (151) 27.08.2001
- (180) 15.03.2010
 (730) **Janda Jiří**, Kadaňská 2511/64, Chomutov, Česká republika
 (210) O 153160
-
- (111) **235618**
 (220) 15.03.2000
 (320) 15.03.2000
 (442) 16.05.2001
 (151) 27.08.2001
 (180) 15.03.2010
 (730) **AMALGAMATED APPLIANCES (PROPRIETARY) LIMITED**, 9 Repens Street, Heriotdale, Johannesburg, Gauteng, Jihoafrická republika
 (210) O 153161
-
- (111) **235619**
 (220) 16.03.2000
 (320) 16.03.2000
 (442) 16.05.2001
 (151) 27.08.2001
 (180) 16.03.2010
 (730) **SLOVAKOFARMA, a.s.**, Železničná 12, Hlohovec, Slovenská republika
 (210) O 153180
-
- (111) **235620**
 (220) 16.03.2000
 (320) 16.03.2000
 (442) 16.05.2001
 (151) 27.08.2001
 (180) 16.03.2010
 (730) **SLOVAKOFARMA, a.s.**, Železničná 12, Hlohovec, Slovenská republika
 (210) O 153181
-
- (111) **235621**
 (220) 16.03.2000
 (320) 16.03.2000
 (442) 16.05.2001
 (151) 27.08.2001
 (180) 16.03.2010
 (730) **SLOVAKOFARMA, a.s.**, Železničná 12, Hlohovec, Slovenská republika
 (210) O 153183
-
- (111) **235622**
 (220) 17.03.2000
 (320) 17.03.2000
 (442) 16.05.2001
 (151) 27.08.2001
 (180) 17.03.2010
 (730) **The Procter&Gamble Company**, One Procter&Gamble Plaza, Cincinnati, Spojené státy americké, Ohio
 (210) O 153213
-
- (111) **235623**
 (220) 20.03.2000
 (320) 20.03.2000
 (442) 16.05.2001
 (151) 27.08.2001
 (180) 20.03.2010
 (730) **TANTO s.r.o.**, Selská 92, Brno, Česká republika

(210) O 153220

(111) **235624**

(220) 20.03.2000

(320) 20.03.2000

(442) 16.05.2001

(151) 27.08.2001

(180) 20.03.2010

(730) **DIK, dodavatelsko inženýrská kancelář, spol. s r.o.**, nám. Svobody 879, Jeseník, Česká republika

(210) O 153223

(111) **235625**

(220) 20.03.2000

(320) 20.03.2000

(442) 16.05.2001

(151) 27.08.2001

(180) 20.03.2010

(730) **ERKOtyp spol.s r.o.**, Hájkova 13, Praha 3, Česká republika

(210) O 153238

(111) **235626**

(220) 21.03.2000

(320) 21.03.2000

(442) 16.05.2001

(151) 27.08.2001

(180) 21.03.2010

(730) **PhDr. Houdek Lubomír**, Milady Horákové 853/80, Praha 7, Česká republika

(210) O 153273

(111) **235627**

(220) 21.03.2000

(320) 21.03.2000

(442) 16.05.2001

(151) 27.08.2001

(180) 21.03.2010

(730) **Ing. Rada Otakar, CSc.**, Křtiny 57, Křtiny, Česká republika

(210) O 153278

(111) **235628**

(220) 21.03.2000

(320) 21.03.2000

(442) 16.05.2001

(151) 27.08.2001

(180) 21.03.2010

(730) **RETIA, a.s.**, Pražská 341, Pardubice, Česká republika

(210) O 153281

(111) **235629**

(220) 22.03.2000

(320) 22.03.2000

(442) 16.05.2001

(151) 27.08.2001

(180) 22.03.2010

(730) **INVEST TEL Security, s.r.o.**, Voříškova 822, Klatovy III, Česká republika

(210) O 153430

(111) **235630**

(220) 22.03.2000

(320) 22.03.2000

(442) 16.05.2001

(151) 27.08.2001

(180) 22.03.2010

(730) **Jan Eisler - FRAGMENT**, Humpolecká 1503, Havlíčkův Brod, Česká republika

(210) O 153461

(111) **235631**

(220) 22.03.2000

(320) 22.03.2000

(442) 16.05.2001

(151) 27.08.2001

(180) 22.03.2010

(730) **Petr Frömel - F.D.A.**, Komenského 31, Boskovice, Česká republika

(210) O 153471

(111) **235632**

(220) 23.03.2000

(320) 17.12.1999

(442) 16.05.2001

(151) 27.08.2001

(180) 23.03.2010

(730) **ALARIS Medical Systems, Inc.**, 10221 Wateridge Circle, San Diego, Spojené státy americké, California

(210) O 153490

(111) **235633**

(220) 24.03.2000

(320) 24.03.2000

(442) 16.05.2001

(151) 27.08.2001

(180) 24.03.2010

(730) **NET PLASY spol. s r.o.**, U mlékárny 1020, Bystřice pod Hostýnem, Česká republika

(210) O 153540

(111) **235634**

(220) 24.03.2000

(320) 24.03.2000

(442) 16.05.2001

(151) 27.08.2001

(180) 24.03.2010

(730) **Ing. Razím Miroslav**, Bělocká 17, Praha 6, Česká republika

(210) O 153544

(111) **235635**

(220) 24.03.2000

(320) 24.03.2000

(442) 16.05.2001

(151) 27.08.2001

(180) 24.03.2010

(730) **ČR - Ministerstvo vnitra**, Nad Štolou 3, Praha 7, Česká republika

(210) O 153557

(111) **235636**

(220) 24.03.2000

(320) 24.03.2000

(442) 16.05.2001

(151) 27.08.2001

(180) 24.03.2010

(730) **ČR - Ministerstvo vnitra**, Nad Štolou 3, Praha 7,
Česká republika
(210) O 153558

(111) **235637**

(220) 24.03.2000
(320) 24.03.2000
(442) 16.05.2001
(151) 27.08.2001
(180) 24.03.2010

(730) **Jaromír Zatloukal - ARTOS**, Újezd 65,
Mohelnice, Česká republika
(210) O 153564

(111) **235638**

(220) 27.03.2000
(320) 27.03.2000
(442) 16.05.2001
(151) 27.08.2001
(180) 27.03.2010

(730) **SHEPHERD CO s.r.o.**, Stupňová 1584/3, Praha
8, Česká republika
(210) O 153586

(111) **235639**

(220) 27.03.2000
(320) 14.10.1999
(442) 16.05.2001
(151) 27.08.2001
(180) 27.03.2010

(730) **eDreams, Inc.**, 30 Old Rudnick Lane, City of
Dover, Spojené státy americké, Delaware
(210) O 153616

(111) **235640**

(220) 28.03.2000
(320) 28.03.2000
(442) 16.05.2001
(151) 27.08.2001
(180) 28.03.2010

(730) **HALO, s.r.o.**, Kounicova 67, Brno, Česká
republika
(210) O 153650

(111) **235641**

(220) 28.03.2000
(320) 28.03.2000
(442) 16.05.2001
(151) 27.08.2001
(180) 28.03.2010

(730) **CLASS FOOD s.r.o.**, Fr. Křížka 4, Praha 7,
Česká republika
(210) O 153671

(111) **235642**

(220) 29.03.2000
(320) 29.03.2000
(442) 16.05.2001
(151) 27.08.2001
(180) 29.03.2010

(730) **Hi-LINK one s.r.o.**, Dukelská 2, Bruntál, Česká
republika
(210) O 153684

(111) **235643**

(220) 30.03.2000

(320) 30.03.2000

(442) 16.05.2001

(151) 27.08.2001

(180) 30.03.2010

(730) **Mars, Incorporated**, 6885 Elm Street, Mc Lean,
Spojené státy americké, Virginia

(210) O 153747

(111) **235644**

(220) 30.03.2000

(320) 30.03.2000

(442) 16.05.2001

(151) 27.08.2001

(180) 30.03.2010

(730) **Pěkný Milan**, Mečislavova 3, Praha 4, Česká
republika

(210) O 153767

(111) **235645**

(220) 31.03.2000

(320) 31.03.2000

(442) 16.05.2001

(151) 27.08.2001

(180) 31.03.2010

(730) **ARCH. DESIGN, s.r.o.**, Veronské nám. 403,
Praha 15, Česká republika

(210) O 153780

(111) **235646**

(220) 31.03.2000

(320) 31.03.2000

(442) 16.05.2001

(151) 27.08.2001

(180) 31.03.2010

(730) **Atoz Marketing Services, s.r.o.**, Roháčova 77,
Praha 3, Česká republika

(210) O 153810

(111) **235647**

(220) 03.04.2000

(320) 03.04.2000

(442) 16.05.2001

(151) 27.08.2001

(180) 03.04.2010

(730) **A - SPEKTRUM s.r.o.**, Jeremiášova 14, České
Budějovice, Česká republika

(210) O 153824

(111) **235648**

(220) 03.04.2000

(320) 03.04.2000

(442) 16.05.2001

(151) 27.08.2001

(180) 03.04.2010

(730) **Zaiakov Ivan**, Na Výsluní 753, Zruč nad Sázavou,
Česká republika

(210) O 153840

(111) **235649**

(220) 03.04.2000

(320) 03.04.2000

(442) 16.05.2001

(151) 27.08.2001

(180) 03.04.2010

(730) **Zaiakov Ivan**, Na Výsluní 753, Zruč nad Sázavou,
Česká republika
(210) O 153841

(111) **235650**
(220) 03.04.2000
(320) 03.04.2000
(442) 16.05.2001
(151) 27.08.2001
(180) 03.04.2010

(730) **GameCenter s.r.o.**, Jelínkova 1619/8, Praha 8,
Česká republika
(210) O 153906

(111) **235651**
(220) 03.04.2000
(320) 03.04.2000
(442) 16.05.2001
(151) 27.08.2001
(180) 03.04.2010

(730) **NIGRUM EGO, spol.s r.o.**, Sokolovská 103/75,
Praha 8, Česká republika
(210) O 153924

(111) **235652**
(220) 04.04.2000
(320) 04.04.2000
(442) 16.05.2001
(151) 27.08.2001
(180) 04.04.2010

(730) **ANKRA, spol.s r.o.**, U Tesly 1, Petřvald, Česká
republika
(210) O 153951

(111) **235653**
(220) 04.04.2000
(320) 04.04.2000
(442) 16.05.2001
(151) 27.08.2001
(180) 04.04.2010

(730) **J.SEIDL a spol., s.r.o.**, Husova 125, Dvůr
Králové nad Labem, Česká republika
(210) O 153975

(111) **235654**
(220) 05.04.2000
(320) 05.04.2000
(442) 16.05.2001
(151) 27.08.2001
(180) 05.04.2010

(730) **LÉKÁRNA GALENOS**, Americké armády 74,
Sušice, Česká republika
(210) O 153993

(111) **235655**
(220) 05.04.2000
(320) 05.04.2000
(442) 16.05.2001
(151) 27.08.2001
(180) 05.04.2010

(730) **LÉKÁRNA GALENOS**, Americké armády 74,
Sušice, Česká republika
(210) O 153994

(111) **235656**

(220) 05.04.2000
(320) 05.04.2000
(442) 16.05.2001
(151) 27.08.2001
(180) 05.04.2010

(730) **HF market v.o.s.**, Francouzská 36, Plzeň, Česká
republika
(210) O 153995

(111) **235657**
(220) 05.04.2000
(320) 05.04.2000
(442) 16.05.2001
(151) 27.08.2001
(180) 05.04.2010

(730) **SmithKline Beecham Corporation**, One
Franklin Plaza, Philadelphia, Spojené státy
americké, Pennsylvania
(210) O 154022

(111) **235658**
(220) 05.04.2000
(320) 05.04.2000
(442) 16.05.2001
(151) 27.08.2001
(180) 05.04.2010

(730) **SmithKline Beecham Corporation**, One
Franklin Plaza, Philadelphia, Spojené státy
americké, Pennsylvania
(210) O 154023

(111) **235659**
(220) 05.04.2000
(320) 05.04.2000
(442) 16.05.2001
(151) 27.08.2001
(180) 05.04.2010

(730) **SmithKline Beecham Corporation**, One
Franklin Plaza, Philadelphia, Spojené státy
americké, Pennsylvania
(210) O 154024

(111) **235660**
(220) 05.04.2000
(320) 05.04.2000
(442) 16.05.2001
(151) 27.08.2001
(180) 05.04.2010

(730) **SmithKline Beecham Corporation**, One
Franklin Plaza, Philadelphia, Spojené státy
americké, Pennsylvania
(210) O 154025

(111) **235661**
(220) 05.04.2000
(320) 05.04.2000
(442) 16.05.2001
(151) 27.08.2001
(180) 05.04.2010

(730) **SmithKline Beecham Corporation**, One
Franklin Plaza, Philadelphia, Spojené státy
americké, Pennsylvania
(210) O 154026

(111) **235662**

- (220) 05.04.2000
(320) 05.04.2000
(442) 16.05.2001
(151) 27.08.2001
(180) 05.04.2010
(730) **SmithKline Beecham Corporation**, One Franklin Plaza, Philadelphia, Spojené státy americké, Pennsylvania
(210) O 154027
-
- (111) **235663**
(220) 05.04.2000
(320) 05.04.2000
(442) 16.05.2001
(151) 27.08.2001
(180) 05.04.2010
(730) **KO-SI PETROL spol.s r.o.**, Ostravská 384, Frýdlant nad Ostravicí, Česká republika
(210) O 154038
-
- (111) **235664**
(220) 05.04.2000
(320) 05.04.2000
(442) 16.05.2001
(151) 27.08.2001
(180) 05.04.2010
(730) **ATOMS s.r.o.**, Poděbradova 3227, Kladno, Česká republika
(210) O 154044
-
- (111) **235665**
(220) 05.04.2000
(320) 05.04.2000
(442) 16.05.2001
(151) 27.08.2001
(180) 05.04.2010
(730) **WALKER PILANA MAGNETICS, s.r.o.**, Nádražní 804, Hulín, Česká republika
(210) O 154045
-
- (111) **235666**
(220) 06.04.2000
(320) 06.04.2000
(442) 16.05.2001
(151) 27.08.2001
(180) 06.04.2010
(730) **Český svaz pivovarů a sladoven**, Lípová 15, Praha 2, Česká republika
(210) O 154093
-
- (111) **235667**
(220) 06.04.2000
(320) 06.04.2000
(442) 16.05.2001
(151) 27.08.2001
(180) 06.04.2010
(730) **Lubomír Kocinger - TRADING**, Čenětická 3126/1, Praha 4 - Chodov, Česká republika
(210) O 154103
-
- (111) **235668**
(220) 06.04.2000
(320) 08.10.1999
(442) 16.05.2001
(151) 27.08.2001
- (180) 06.04.2010
(730) **W.R.Hambrech + Co.,LLC**, 550 - 15th Street, San Francisco, Spojené státy americké, California
(210) O 154112
-
- (111) **235669**
(220) 06.04.2000
(320) 19.10.1999
(442) 16.05.2001
(151) 27.08.2001
(180) 06.04.2010
(730) **W.R.Hambrech + Co.,LLC**, 550 - 15th Street, San Francisco, Spojené státy americké, California
(210) O 154113
-
- (111) **235670**
(220) 06.04.2000
(320) 06.04.2000
(442) 16.05.2001
(151) 27.08.2001
(180) 06.04.2010
(730) **AUDRY CZ a.s.**, Obříství 200, Obříství, Česká republika
(210) O 154139
-
- (111) **235671**
(220) 06.04.2000
(320) 06.04.2000
(442) 16.05.2001
(151) 27.08.2001
(180) 06.04.2010
(730) **AUDRY CZ a.s.**, Obříství 200, Obříství, Česká republika
(210) O 154140
-
- (111) **235672**
(220) 06.04.2000
(320) 06.04.2000
(442) 16.05.2001
(151) 27.08.2001
(180) 06.04.2010
(730) **AUDRY CZ a.s.**, Obříství 200, Obříství, Česká republika
(210) O 154141
-
- (111) **235673**
(220) 06.04.2000
(320) 06.04.2000
(442) 16.05.2001
(151) 27.08.2001
(180) 06.04.2010
(730) **AUDRY CZ a.s.**, Obříství 200, Obříství, Česká republika
(210) O 154142
-
- (111) **235674**
(220) 07.04.2000
(320) 07.04.2000
(442) 16.05.2001
(151) 27.08.2001
(180) 07.04.2010
(730) **Točík Miroslav**, Konečná 1566, Pelhřimov, Česká republika
(210) O 154164
-

- (111) **235675**
(220) 07.04.2000
(320) 07.10.1999
(442) 16.05.2001
(151) 27.08.2001
(180) 07.04.2010
(730) **TeraBeam Corporation, a Corporation of the State of Washington**, 1200 Mercer Street, Seattle, Spojené státy americké, Washington
(210) O 154169
-
- (111) **235676**
(220) 10.04.2000
(320) 10.04.2000
(442) 16.05.2001
(151) 27.08.2001
(180) 10.04.2010
(730) **Mgr. Škvárová Bohuslava**, Jirečkova 18, Praha 7, Česká republika
(210) O 154187
-
- (111) **235677**
(220) 10.04.2000
(320) 10.04.2000
(442) 16.05.2001
(151) 27.08.2001
(180) 10.04.2010
(730) **AVE a.s.**, Pod Kesnerkou 31, Praha 5, Česká republika
(210) O 154196
-
- (111) **235678**
(220) 11.04.2000
(320) 11.04.2000
(442) 16.05.2001
(151) 27.08.2001
(180) 11.04.2010
(730) **Ing. Arch. Heyworth Eva**, Vodičkova 17, Praha 1, Česká republika
(210) O 154317
-
- (111) **235679**
(220) 11.04.2000
(320) 11.04.2000
(442) 16.05.2001
(151) 27.08.2001
(180) 11.04.2010
(730) **V&S VIN & SPRIT AB**, Ingenjörsvägen 2, Stockholm, Švédsko
(210) O 154322
-
- (111) **235680**
(220) 11.04.2000
(320) 11.04.2000
(442) 16.05.2001
(151) 27.08.2001
(180) 11.04.2010
(730) **V&S VIN & SPRIT AB**, Ingenjörsvägen 2, Stockholm, Švédsko
(210) O 154323
-
- (111) **235681**
(220) 11.04.2000
(320) 11.04.2000
(442) 16.05.2001
- (151) 27.08.2001
(180) 11.04.2010
(730) **AgroFresh Inc.**, 100 Independence Mall West, Philadelphia, Spojené státy americké, Pennsylvania
(210) O 154336
-
- (111) **235682**
(220) 12.04.2000
(320) 12.04.2000
(442) 14.03.2001
(151) 27.08.2001
(180) 12.04.2010
(730) **Doc. MUDr. Ivan Novák, CSc.**, Kostelec u Křížků 160, Česká republika
(210) O 154346
-
- (111) **235683**
(220) 12.04.2000
(320) 12.04.2000
(442) 16.05.2001
(151) 27.08.2001
(180) 12.04.2010
(730) **J.PORKERT a.s. SLÉVÁRNA A STROJÍRNA**, Skuhrov nad Bělou, Česká republika
(210) O 154356
-
- (111) **235684**
(220) 12.04.2000
(320) 12.04.2000
(442) 16.05.2001
(151) 27.08.2001
(180) 12.04.2010
(730) **TIKETPRO, spol. s r.o.**, Matějská 7, Praha 6, Česká republika
(210) O 154359
-
- (111) **235685**
(220) 12.04.2000
(320) 13.10.1999
(442) 16.05.2001
(151) 27.08.2001
(180) 12.04.2010
(730) **SUN MICROSYSTEMS, INC.**, 901 San Antonio Road, Palo Alto, Spojené státy americké, California
(210) O 154363
-
- (111) **235686**
(220) 13.04.2000
(320) 13.04.2000
(442) 16.05.2001
(151) 27.08.2001
(180) 13.04.2010
(730) **Roman Kamler - KAMMsport**, Dr. E. Beneše 16, Šumperk, Česká republika
(210) O 154402
-
- (111) **235687**
(220) 13.04.2000
(320) 13.04.2000
(442) 16.05.2001
(151) 27.08.2001
(180) 13.04.2010

(730) **Computer Press, a.s.**, Hornocholupická 22,
Praha 4, Česká republika
(210) O 154405

(111) **235688**
(220) 13.04.2000
(320) 13.04.2000
(442) 16.05.2001
(151) 27.08.2001
(180) 13.04.2010

(730) **ICARIS s.r.o.**, Nám. Dr. Holého 8, Praha 8,
Česká republika
(210) O 154419

(111) **235689**
(220) 13.04.2000
(320) 13.10.1999
(442) 16.05.2001
(151) 27.08.2001
(180) 13.04.2010

(730) **BigBand Networks, Inc. is a Delaware corporation**, 630 Grand View Ave., San Francisco,
Spojené státy americké, California
(210) O 154423

(111) **235690**
(220) 13.04.2000
(320) 13.04.2000
(442) 16.05.2001
(151) 27.08.2001
(180) 13.04.2010

(730) **Bristol-Myers Squibb Company**, 345 Park
Avenue, New York, Spojené státy americké, New
York
(210) O 154430

(111) **235691**
(220) 14.04.2000
(320) 14.04.2000
(442) 16.05.2001
(151) 27.08.2001
(180) 14.04.2010

(730) **SNIS spol.s r.o.**, Slavíkova 1744, Ostrava -
Poruba, Česká republika
(210) O 154452

(111) **235692**
(220) 14.04.2000
(320) 14.04.2000
(442) 16.05.2001
(151) 27.08.2001
(180) 14.04.2010

(730) **SNIS spol.s r.o.**, Slavíkova 1744, Ostrava -
Poruba, Česká republika
(210) O 154453

(111) **235693**
(220) 14.04.2000
(320) 14.04.2000
(442) 16.05.2001
(151) 27.08.2001
(180) 14.04.2010

(730) **CET 21, s.r.o.**, V Jámě 12, Praha 1, Česká
republika
(210) O 154456

(111) **235694**
(220) 14.04.2000
(320) 15.10.1999
(442) 16.05.2001
(151) 27.08.2001
(180) 14.04.2010

(730) **TeraBeam Corporation a Washington corporation**, 1200 Mercer Street, Seattle, Spojené
státy americké, Washington
(210) O 154465

(111) **235695**
(220) 14.04.2000
(320) 14.04.2000
(442) 16.05.2001
(151) 27.08.2001
(180) 14.04.2010

(730) **BSB s.r.o.**, Hejtmánkovice 144, Broumov, Česká
republika
(210) O 154468

(111) **235696**
(220) 14.04.2000
(320) 14.04.2000
(442) 16.05.2001
(151) 27.08.2001
(180) 14.04.2010

(730) **Jiří Suchomel B&S**, Hejtmánkovice 144,
Broumov, Česká republika
(210) O 154469

(111) **235697**
(220) 14.04.2000
(320) 14.04.2000
(442) 16.05.2001
(151) 27.08.2001
(180) 14.04.2010

(730) **Jan Becher - Karlovarská becherovka, a.s.**,
T.G.Masaryka 57, Karlovy Vary, Česká republika
(210) O 154471

(111) **235698**
(220) 14.04.2000
(320) 14.04.2000
(442) 16.05.2001
(151) 27.08.2001
(180) 14.04.2010

(730) **Andrew Corporation**, 10500 West 153rd Street,
Orland Park, Spojené státy americké, Illinois
(210) O 154472

(111) **235699**
(220) 14.04.2000
(320) 14.04.2000
(442) 16.05.2001
(151) 27.08.2001
(180) 14.04.2010

(730) **SSL Products Limited**, Toft Hall, Knutsford,
Cheshire, Velká Británie
(210) O 154473

(111) **235700**
(220) 14.04.2000
(320) 14.04.2000
(442) 16.05.2001

(151) 27.08.2001
(180) 14.04.2010
(730) **PROKOPEC Zdeněk**, Parkán 105, Český
Krumlov, Česká republika
(210) O 154481

(111) **235701**
(220) 17.04.2000
(320) 17.04.2000
(442) 16.05.2001
(151) 27.08.2001
(180) 17.04.2010
(730) **Vlček Jindřich**, Polská 170, Pardubice, Česká
republika
(210) O 154518

(111) **235702**
(220) 17.04.2000
(320) 17.04.2000
(442) 16.05.2001
(151) 27.08.2001
(180) 17.04.2010
(730) **Vlček Jindřich**, Polská 170, Pardubice, Česká
republika
(210) O 154519

(111) **235703**
(220) 17.04.2000
(320) 17.04.2000
(442) 16.05.2001
(151) 27.08.2001
(180) 17.04.2010
(730) **YETTI SPORT v.o.s.**, Štrossova 122, Pardubice,
Česká republika
(210) O 154520

(111) **235704**
(220) 17.04.2000
(320) 17.04.2000
(442) 16.05.2001
(151) 27.08.2001
(180) 17.04.2010
(730) **YETTI SPORT v.o.s.**, Štrossova 122, Pardubice,
Česká republika
(210) O 154521

(111) **235705**
(220) 17.04.2000
(320) 01.03.2000
(442) 16.05.2001
(151) 27.08.2001
(180) 17.04.2010
(730) **Glaxo Group Limited**, Glaxo Wellcome House,
Berkeley Avenue, Greenford, Middlesex, Velká
Británie
(210) O 154526

(111) **235706**
(220) 17.04.2000
(320) 22.02.2000
(442) 16.05.2001
(151) 27.08.2001
(180) 17.04.2010

(730) **Glaxo Group Limited**, Glaxo Wellcome House,
Berkeley Avenue, Greenford, Middlesex, Velká
Británie
(210) O 154527

(111) **235707**
(220) 17.04.2000
(320) 22.02.2000
(442) 16.05.2001
(151) 27.08.2001
(180) 17.04.2010
(730) **Glaxo Group Limited**, Glaxo Wellcome House,
Berkeley Avenue, Greenford, Middlesex, Velká
Británie
(210) O 154528

(111) **235708**
(220) 17.04.2000
(320) 22.02.2000
(442) 16.05.2001
(151) 27.08.2001
(180) 17.04.2010
(730) **Glaxo Group Limited**, Glaxo Wellcome House,
Berkeley Avenue, Greenford, Middlesex, Velká
Británie
(210) O 154529

(111) **235709**
(220) 17.04.2000
(320) 17.04.2000
(442) 16.05.2001
(151) 27.08.2001
(180) 17.04.2010
(730) **ALFA WASSERMANN S.p.A.**, Contrada
Sant'Emidio s.n.c., Alanno, Itálie
(210) O 154534

(111) **235710**
(220) 17.04.2000
(320) 17.04.2000
(442) 16.05.2001
(151) 27.08.2001
(180) 17.04.2010
(730) **PORT-SERVIS spol. s r.o.**, Jankovcova 16,
Praha 7, Česká republika
(210) O 154536

(111) **235711**
(220) 17.04.2000
(320) 17.04.2000
(442) 16.05.2001
(151) 27.08.2001
(180) 17.04.2010
(730) **SHIMANO INC.**, 77, Oimatsu-Cho, 3-Cho, Sakai,
Osaka, Japonsko
(210) O 154537

(111) **235712**
(220) 17.04.2000
(320) 17.04.2000
(442) 16.05.2001
(151) 27.08.2001
(180) 17.04.2010
(730) **SHIMANO INC.**, 77, Oimatsu-Cho, 3-Cho, Sakai,
Osaka, Japonsko

(210) O 154538

(111) **235713**

(220) 17.04.2000

(320) 17.04.2000

(442) 16.05.2001

(151) 27.08.2001

(180) 17.04.2010

(730) **SHIMANO INC.**, 77, Oimatsu-Cho, 3-Cho, Sakai,
Osaka, Japonsko

(210) O 154539

(111) **235714**

(220) 17.04.2000

(320) 17.04.2000

(442) 16.05.2001

(151) 27.08.2001

(180) 17.04.2010

(730) **SHIMANO INC.**, 77, Oimatsu-Cho, 3-Cho, Sakai,
Osaka, Japonsko

(210) O 154540

(111) **235715**

(220) 17.04.2000

(320) 17.04.2000

(442) 16.05.2001

(151) 27.08.2001

(180) 17.04.2010

(730) **Kraft Foods Holdings, Inc.**, Three Lakes Drive,
Northfield, Spojené státy americké, Illinois

(210) O 154546

(111) **235716**

(220) 17.04.2000

(320) 17.04.2000

(442) 16.05.2001

(151) 27.08.2001

(180) 17.04.2010

(730) **Mrkosová Ivana**, Okrouhlá 96, Nový Bor, Česká
republika

(210) O 154564

(111) **235717**

(220) 18.04.2000

(320) 18.04.2000

(442) 16.05.2001

(151) 27.08.2001

(180) 18.04.2010

(730) **Česká znalecká, s.r.o.**, U Soudu 388, Hradec
Králové, Česká republika

(210) O 154576

(111) **235718**

(220) 18.04.2000

(320) 18.04.2000

(442) 16.05.2001

(151) 27.08.2001

(180) 18.04.2010

(730) **ControlTech s.r.o.**, Třídvořská 1371, Kolín,
Česká republika

(210) O 154581

(111) **235719**

(220) 18.04.2000

(320) 18.04.2000

(442) 16.05.2001

(151) 27.08.2001

(180) 18.04.2010

(730) **General Motors Corporation**, 300 Renaissance
Center, Detroit, Spojené státy americké, Michigan

(210) O 154585

(111) **235720**

(220) 18.04.2000

(320) 18.04.2000

(442) 16.05.2001

(151) 27.08.2001

(180) 18.04.2010

(730) **Štecherová Věra**, M. Majerové 1088, Ledec nad
Sázavou, Česká republika

(730) **Jana Šulcová**, Nová Ves 20, Leština, Česká
republika

(730) **Oldřich Tyleček**, Stínadla 1044, Ledec nad
Sázavou, Česká republika

(210) O 154586

(111) **235721**

(220) 18.04.2000

(320) 18.04.2000

(442) 16.05.2001

(151) 27.08.2001

(180) 18.04.2010

(730) **ROMAN spol. s r. o.**, Studentská 4, Praha 6,
Česká republika

(210) O 154605

(111) **235722**

(220) 19.04.2000

(320) 19.04.2000

(442) 16.05.2001

(151) 27.08.2001

(180) 19.04.2010

(730) **CLASS FOOD s.r.o.**, Fr. Křížika 4, Praha 7,
Česká republika

(210) O 154626

(111) **235724**

(220) 19.04.2000

(320) 19.04.2000

(442) 16.05.2001

(151) 27.08.2001

(180) 19.04.2010

(730) **Kubík Dalibor**, V lískách 1782, Praha 4, Česká
republika

(210) O 154640

(111) **235725**

(220) 19.04.2000

(320) 19.04.2000

(442) 16.05.2001

(151) 27.08.2001

(180) 19.04.2010

(730) **Dvořák Pavel**, Přeštěnice 2, Sepekov, Česká
republika

(210) O 154641

(111) **235726**

(220) 19.04.2000

(320) 27.10.1999

(442) 16.05.2001

(151) 27.08.2001
(180) 19.04.2010

(730) **BLISS WORLD, LLC**, 50 Washington Street,
Brooklyn,, New York, Spojené státy americké,
New York

(210) O 154642

(111) **235727**

(220) 19.04.2000
(320) 23.12.1999

(442) 16.05.2001

(151) 27.08.2001

(180) 19.04.2010

(730) **International Business Machines Corporation**, New Orchard Road, Armonk,
Spojené státy americké, New York

(210) O 154660

(111) **235728**

(220) 19.04.2000

(320) 19.04.2000

(442) 16.05.2001

(151) 27.08.2001

(180) 19.04.2010

(730) **Herrera Patricia**, Brandlova 1383, Praha 4,
Česká republika

(210) O 154709

(111) **235729**

(220) 19.04.2000

(320) 19.04.2000

(442) 16.05.2001

(151) 27.08.2001

(180) 19.04.2010

(730) **BIOGENA CB, s.r.o.**, J.A. Komenského 369,
Ševětín, Česká republika

(210) O 154710

(111) **235730**

(220) 19.04.2000

(320) 19.04.2000

(442) 16.05.2001

(151) 27.08.2001

(180) 19.04.2010

(730) **ČESKÝ ROZHLAS**, Vinohradská 12, Praha 2,
Česká republika

(210) O 154713

(111) **235731**

(220) 20.04.2000

(320) 20.04.2000

(442) 16.05.2001

(151) 27.08.2001

(180) 20.04.2010

(730) **FroPa spol. s r.o.**, Perunova 25, Brno, Česká
republika

(210) O 154723

(111) **235732**

(220) 20.04.2000

(320) 20.04.2000

(442) 16.05.2001

(151) 27.08.2001

(180) 20.04.2010

(730) **Lopatář Pavel**, Císařova 9, Klobouky u Brna,
Česká republika

(210) O 154727

(111) **235733**

(220) 20.04.2000

(320) 20.04.2000

(442) 16.05.2001

(151) 27.08.2001

(180) 20.04.2010

(730) **Jan NAIDR, spol.s r.o.**, Libušská 190, Praha 4,
Česká republika

(210) O 154730

(111) **235734**

(220) 20.04.2000

(320) 20.04.2000

(442) 16.05.2001

(151) 27.08.2001

(180) 20.04.2010

(730) **CONTRAX sro**, Srbská 53, Brno, Česká republika

(210) O 154731

(111) **235735**

(220) 20.04.2000

(320) 20.04.2000

(442) 16.05.2001

(151) 27.08.2001

(180) 20.04.2010

(730) **CONTRAX sro**, Srbská 53, Brno, Česká republika

(210) O 154732

(111) **235736**

(220) 20.04.2000

(320) 20.04.2000

(442) 16.05.2001

(151) 27.08.2001

(180) 20.04.2010

(730) **Hercules Incorporated**, Hercules Plaza, 1313
North Market Street, Wilmington, Spojené státy
americké, Delaware

(210) O 154733

(111) **235737**

(220) 20.04.2000

(320) 20.04.2000

(442) 16.05.2001

(151) 27.08.2001

(180) 20.04.2010

(730) **Shiseido Company Ltd.**, 7-5-5 Ginza, Chuo-ku,
Tokyo, Japonsko

(210) O 154742

(111) **235738**

(220) 20.04.2000

(320) 20.04.2000

(442) 16.05.2001

(151) 27.08.2001

(180) 20.04.2010

(730) **Shiseido Company Ltd.**, 7-5-5 Ginza, Chuo-ku,
Tokyo, Japonsko

(210) O 154744

(111) **235739**

(220) 20.04.2000

(320) 20.04.2000
 (442) 16.05.2001
 (151) 27.08.2001
 (180) 20.04.2010
 (730) **SonicNet LLC**, 1515 Broadway, New York,
 Spojené státy americké, New York
 (210) O 154747

(111) 235740

(220) 20.04.2000
 (320) 20.04.2000
 (442) 16.05.2001
 (151) 27.08.2001
 (180) 20.04.2010
 (730) **SonicNet LLC**, 1515 Broadway, New York,
 Spojené státy americké, New York
 (210) O 154748

(111) 235741

(220) 20.04.2000
 (320) 20.04.2000
 (442) 16.05.2001
 (151) 27.08.2001
 (180) 20.04.2010
 (730) **SonicNet LLC**, 1515 Broadway, New York,
 Spojené státy americké, New York
 (210) O 154749

(111) 235742

(220) 20.04.2000
 (320) 20.04.2000
 (442) 16.05.2001
 (151) 27.08.2001
 (180) 20.04.2010
 (730) **SonicNet LLC**, 1515 Broadway, New York,
 Spojené státy americké, New York
 (210) O 154750

(111) 235743

(220) 20.04.2000
 (320) 20.04.2000
 (442) 16.05.2001
 (151) 27.08.2001
 (180) 20.04.2010
 (730) **SonicNet LLC**, 1515 Broadway, New York,
 Spojené státy americké, New York
 (210) O 154751

(111) 235744

(220) 20.04.2000
 (320) 20.04.2000
 (442) 16.05.2001
 (151) 27.08.2001
 (180) 20.04.2010
 (730) **SonicNet LLC**, 1515 Broadway, New York,
 Spojené státy americké, New York
 (210) O 154752

(111) 235745

(220) 20.04.2000
 (320) 20.04.2000
 (442) 16.05.2001
 (151) 27.08.2001
 (180) 20.04.2010

(730) **SonicNet LLC**, 1515 Broadway, New York,
 Spojené státy americké, New York
 (210) O 154753

(111) 235746

(220) 20.04.2000
 (320) 20.04.2000
 (442) 16.05.2001
 (151) 27.08.2001
 (180) 20.04.2010
 (730) **IVM, spol.s r.o.**, Tylova 862, Dobříš, Česká
 republika
 (210) O 154764

(111) 235747

(220) 21.04.2000
 (320) 21.04.2000
 (442) 16.05.2001
 (151) 27.08.2001
 (180) 21.04.2010
 (730) **TIMCO, s.r.o.**, Milínská 130, Příbram III, Česká
 republika
 (210) O 154774

(111) 235748

(220) 21.04.2000
 (320) 21.04.2000
 (442) 16.05.2001
 (151) 27.08.2001
 (180) 21.04.2010
 (730) **ADPACK, s.r.o.**, Nádražní 81, Ostrava, Česká
 republika
 (210) O 154775

(111) 235749

(220) 21.04.2000
 (320) 21.04.2000
 (442) 16.05.2001
 (151) 27.08.2001
 (180) 21.04.2010
 (730) **Jesenické mlékárny, a.s.**, Staroměstská č. 1,
 Bruntál, Česká republika
 (210) O 154776

(111) 235750

(220) 21.04.2000
 (320) 21.04.2000
 (442) 16.05.2001
 (151) 27.08.2001
 (180) 21.04.2010
 (730) **FRANCE-TCHECOSLOVAQUIE spol.s r.o.**,
 Hubičkova 1112/3, Praha 4, Česká republika
 (210) O 154786

(111) 235751

(220) 21.04.2000
 (320) 21.04.2000
 (442) 16.05.2001
 (151) 27.08.2001
 (180) 21.04.2010
 (730) **FRANCE-TCHECOSLOVAQUIE spol.s r.o.**,
 Hubičkova 1112/3, Praha 4, Česká republika
 (210) O 154788

(111) 235754

(220) 21.04.2000
 (320) 21.04.2000
 (442) 16.05.2001
 (151) 27.08.2001
 (180) 21.04.2010
 (730) **Essensuals Group Limited**, Cliffords Inn, Fetter Lane, London, Velká Británie
 (210) O 154809

(111) 235755

(220) 25.04.2000
 (320) 25.04.2000
 (442) 16.05.2001
 (151) 27.08.2001
 (180) 25.04.2010
 (730) **ZLATOVAR a.s.**, Pivovarská 6, Opava, Česká republika
 (210) O 154818

(111) 235756

(220) 25.04.2000
 (320) 25.04.2000
 (442) 16.05.2001
 (151) 27.08.2001
 (180) 25.04.2010
 (730) **BIT SERVIS spol. s r.o.**, Budějovická 5, Praha 4, Česká republika
 (210) O 154819

(111) 235757

(220) 25.04.2000
 (320) 25.04.2000
 (442) 16.05.2001
 (151) 27.08.2001
 (180) 25.04.2010
 (730) **Bardahl Manufacturing Corporation**, 1400 N.W. 52nd Street, Seattle, Spojené státy americké, Washington
 (210) O 154825

(111) 235758

(220) 25.04.2000
 (320) 25.04.2000
 (442) 16.05.2001
 (151) 27.08.2001
 (180) 25.04.2010
 (730) **Mgr. Petr Mika AKIM**, V Korunce 16/293, Ostrava - Heřmanice, Česká republika
 (210) O 154827

(111) 235759

(220) 25.04.2000
 (320) 25.04.2000
 (442) 16.05.2001
 (151) 27.08.2001
 (180) 25.04.2010
 (730) **Zero, spol.s r.o.**, Turnovského 263, Praha 10, Česká republika
 (210) O 154837

(111) 235760

(220) 26.04.2000
 (320) 26.04.2000
 (442) 16.05.2001
 (151) 27.08.2001

(180) 26.04.2010
 (730) **IPPON CZ s.r.o.**, Průmyslová 360, Pardubice, Česká republika
 (210) O 154849

(111) 235761

(220) 26.04.2000
 (320) 26.04.2000
 (442) 16.05.2001
 (151) 27.08.2001
 (180) 26.04.2010
 (730) **MINERA ESCONDIDA LTDA.**, Americo Vespucio No. 100, Piso 9, Las Condes, Santiago, Chile
 (210) O 154850

(111) 235762

(220) 26.04.2000
 (320) 26.04.2000
 (442) 16.05.2001
 (151) 27.08.2001
 (180) 26.04.2010
 (730) **KARLOVARSKÉ MINERÁLNÍ VODY, a.s.**, Horova 3, Karlovy Vary, Česká republika
 (210) O 154851

(111) 235763

(220) 26.04.2000
 (320) 03.04.2000
 (442) 16.05.2001
 (151) 27.08.2001
 (180) 26.04.2010
 (730) **Glaxo Group Limited**, Glaxo Wellcome House, Berkeley Avenue, Greenford, Middlesex UB6 0NN, Velká Británie
 (210) O 154852

(111) 235764

(220) 26.04.2000
 (320) 26.04.2000
 (442) 16.05.2001
 (151) 27.08.2001
 (180) 26.04.2010
 (730) **Telia AB**, 12386 Farsta, Švédsko
 (210) O 154853

(111) 235765

(220) 26.04.2000
 (320) 26.04.2000
 (442) 16.05.2001
 (151) 27.08.2001
 (180) 26.04.2010
 (730) **GreenMountain.com Company**, 55 Green Mountain Drive, P.O.Box 2206, South Burlington, Spojené státy americké, Vermont
 (210) O 154854

(111) 235766

(220) 26.04.2000
 (320) 26.04.2000
 (442) 16.05.2001
 (151) 27.08.2001
 (180) 26.04.2010
 (730) **Jan Becher - Karlovarská becherovka, a.s.**, T.G.Masaryka 57, Karlovy Vary, Česká republika

(210) O 154858

(111) **235767**

(220) 26.04.2000

(320) 26.04.2000

(442) 16.05.2001

(151) 27.08.2001

(180) 26.04.2010

(730) **STYL, družstvo pro chemickou výrobu,**

Ohradní 30, Praha 4, Česká republika

(210) O 154875

(111) **235768**

(220) 26.04.2000

(320) 26.04.2000

(442) 16.05.2001

(151) 27.08.2001

(180) 26.04.2010

(730) **FERROTRADE spol. s r.o., Högerova 811, Praha**

5, Česká republika

(210) O 154879

(111) **235769**

(220) 27.04.2000

(320) 27.04.2000

(442) 16.05.2001

(151) 27.08.2001

(180) 27.04.2010

(730) **Ing. Tetzeli Jiří, Klatovská 81, Plzeň, Česká**

republika

(210) O 154892

(111) **235770**

(220) 27.04.2000

(320) 27.04.2000

(442) 16.05.2001

(151) 27.08.2001

(180) 27.04.2010

(730) **Maria Klopocká, Velké Hamry 616, Česká**

republika

(210) O 154919

(111) **235771**

(220) 27.04.2000

(320) 27.04.2000

(442) 16.05.2001

(151) 27.08.2001

(180) 27.04.2010

(730) **Maria Klopocká, Velké Hamry 616, Česká**

republika

(210) O 154920

(111) **235772**

(220) 27.04.2000

(320) 27.04.2000

(442) 16.05.2001

(151) 27.08.2001

(180) 27.04.2010

(730) **Maria Klopocká, Velké Hamry 616, Česká**

republika

(210) O 154921

(111) **235773**

(220) 28.04.2000

(320) 28.04.2000

(442) 16.05.2001

(151) 27.08.2001

(180) 28.04.2010

(730) **Petr Zbožínek, Čs. exilu 480, Ostrava - Poruba,**

Česká republika

(210) O 154935

(111) **235774**

(220) 28.04.2000

(320) 28.04.2000

(442) 16.05.2001

(151) 27.08.2001

(180) 28.04.2010

(730) **Petr Zbožínek, Čs. exilu 480, Ostrava - Poruba,**

Česká republika

(210) O 154936

(111) **235775**

(220) 28.04.2000

(320) 28.04.2000

(442) 16.05.2001

(151) 27.08.2001

(180) 28.04.2010

(730) **Family Frost, spol. s r. o., Zubatého 11, Praha 5,**

Česká republika

(210) O 154940

(111) **235776**

(220) 28.04.2000

(320) 28.04.2000

(442) 16.05.2001

(151) 27.08.2001

(180) 28.04.2010

(730) **Family Frost, spol. s r. o., Zubatého 11, Praha 5,**

Česká republika

(210) O 154943

(111) **235777**

(220) 28.04.2000

(320) 28.04.2000

(442) 16.05.2001

(151) 27.08.2001

(180) 28.04.2010

(730) **Family Frost, spol. s r. o., Zubatého 11, Praha 5,**

Česká republika

(210) O 154944

(111) **235778**

(220) 28.04.2000

(320) 28.04.2000

(442) 16.05.2001

(151) 27.08.2001

(180) 28.04.2010

(730) **Family Frost, spol. s r. o., Zubatého 11, Praha 5,**

Česká republika

(210) O 154945

(111) **235779**

(220) 28.04.2000

(320) 28.04.2000

(442) 16.05.2001

(151) 27.08.2001

(180) 28.04.2010

(730) **Family Frost, spol. s r. o., Zubatého 11, Praha 5,**

Česká republika

-
- (210) O 154946
-
- (111) **235780**
(220) 28.04.2000
(320) 28.10.1999
(442) 16.05.2001
(151) 27.08.2001
(180) 28.04.2010
(730) **eDreams, Inc.**, 30 Old Rudnik Lane, City of Dover, Country of Kent, Spojené státy americké, Delaware
(210) O 154951
-
- (111) **235781**
(220) 28.04.2000
(320) 28.04.2000
(442) 16.05.2001
(151) 27.08.2001
(180) 28.04.2010
(730) **Springer Jaroslav**, Bořetice 476, Hustopeče u Brna, Česká republika
(210) O 154975
-
- (111) **235782**
(220) 28.04.2000
(320) 28.04.2000
(442) 16.05.2001
(151) 27.08.2001
(180) 28.04.2010
(730) **Springer Jaroslav**, Bořetice 476, Hustopeče u Brna, Česká republika
(210) O 154976
-
- (111) **235783**
(220) 02.05.2000
(320) 02.05.2000
(442) 16.05.2001
(151) 27.08.2001
(180) 02.05.2010
(730) **Jesenické mlékárny a.s.**, Staroměstská č.1, Bruntál, Česká republika
(210) O 154984
-
- (111) **235784**
(220) 02.05.2000
(320) 02.05.2000
(442) 16.05.2001
(151) 27.08.2001
(180) 02.05.2010
(730) **Varlamovič Petr**, Východní 1199, Humpolec, Česká republika
(210) O 154986
-
- (111) **235785**
(220) 02.05.2000
(320) 02.05.2000
(442) 16.05.2001
(151) 27.08.2001
(180) 02.05.2010
(730) **TONER EXPRES s.r.o.**, Radnická 212, Kutná Hora, Česká republika
(210) O 155012
-
- (111) **235786**
(220) 02.05.2000
- (320) 29.12.1999
(442) 16.05.2001
(151) 27.08.2001
(180) 02.05.2010
(730) **GUARDANT, Inc.**, 1201 Peachtree st., N.E. Suite 1240, Atlanta Georgia, Spojené státy americké, Georgia
(210) O 155022
-
- (111) **235787**
(220) 02.05.2000
(320) 02.05.2000
(442) 16.05.2001
(151) 27.08.2001
(180) 02.05.2010
(730) **AUTO PALACE Spořilov spol. s.r.o.**, Na Chodovci 2457/1, Praha 4, Česká republika
(210) O 155029
-
- (111) **235789**
(220) 03.05.2000
(320) 03.05.2000
(442) 16.05.2001
(151) 27.08.2001
(180) 03.05.2010
(730) **Vosika Richard - AAA - RIVO**, Mírová 407, Vimperk, Česká republika
(210) O 155036
-
- (111) **235790**
(220) 03.05.2000
(320) 03.05.2000
(442) 16.05.2001
(151) 27.08.2001
(180) 03.05.2010
(730) **Vosika Richard - AAA - RIVO**, Mírová 407, Vimperk, Česká republika
(210) O 155037
-
- (111) **235791**
(220) 03.05.2000
(320) 03.05.2000
(442) 16.05.2001
(151) 27.08.2001
(180) 03.05.2010
(730) **Vosika Richard - AAA - RIVO**, Mírová 407, Vimperk, Česká republika
(210) O 155038
-
- (111) **235792**
(220) 03.05.2000
(320) 03.05.2000
(442) 16.05.2001
(151) 27.08.2001
(180) 03.05.2010
(730) **Ing. Bohuslava Křepelková**, Na výsluní 113 - Borek, České Budějovice, Česká republika
(210) O 155058
-
- (111) **235793**
(220) 03.05.2000
(320) 03.05.2000
(442) 16.05.2001
(151) 27.08.2001
(180) 03.05.2010

(730) **SAAZ, spol. s r. o.**, Žižkovo náměstí 81, Žatec,
Česká republika

(210) O 155061

(111) **235794**

(220) 03.05.2000

(320) 03.05.2000

(442) 16.05.2001

(151) 27.08.2001

(180) 03.05.2010

(730) **Jaroslav Řežábek**, Čistovická 10, Praha 6, Česká
republika

(210) O 155065

(111) **235795**

(220) 03.05.2000

(320) 03.05.2000

(442) 16.05.2001

(151) 27.08.2001

(180) 03.05.2010

(730) **Jitka Tesárková**, Šmilovského 3, Praha 2, Česká
republika

(210) O 155073

(111) **235796**

(220) 04.05.2000

(320) 04.05.2000

(442) 16.05.2001

(151) 27.08.2001

(180) 04.05.2010

(730) **Dalibor Scholaster**, Fulnek - Jerlochovice č. p.
126, Nový Jičín, Česká republika

(210) O 155076

(111) **235797**

(220) 04.05.2000

(320) 04.05.2000

(442) 16.05.2001

(151) 27.08.2001

(180) 04.05.2010

(730) **CONSULTING 4U, s.r.o.**, Krapkova 709/4,
Olomouc, Česká republika

(210) O 155081

(111) **235798**

(220) 04.05.2000

(320) 04.05.2000

(442) 16.05.2001

(151) 27.08.2001

(180) 04.05.2010

(730) **Petr Adamec, ml.**, Solné 502, Luhačovice, Česká
republika

(210) O 155083

(111) **235799**

(220) 04.05.2000

(320) 04.05.2000

(442) 16.05.2001

(151) 27.08.2001

(180) 04.05.2010

(730) **Karel Červený**, Polní 264, Krupka - Uničín,
Česká republika

(210) O 155087

(111) **235800**

(220) 04.05.2000

(320) 04.05.2000

(442) 16.05.2001

(151) 27.08.2001

(180) 04.05.2010

(730) **MONDO,s.r.o.**, Veverkova 1343, Hradec
Králové, Česká republika

(210) O 155089

(111) **235801**

(220) 04.05.2000

(320) 04.05.2000

(442) 16.05.2001

(151) 27.08.2001

(180) 04.05.2010

(730) **Jan Hofman**, Peckova 5, Praha 8, Česká
republika

(210) O 155098

(111) **235802**

(220) 04.05.2000

(320) 04.05.2000

(442) 16.05.2001

(151) 27.08.2001

(180) 04.05.2010

(730) **BTL - Bellow The Lines s.r.o.**, Malostranské
nám. 28/5, Praha 1, Česká republika

(210) O 155108

(111) **235803**

(220) 04.05.2000

(320) 04.05.2000

(442) 16.05.2001

(151) 27.08.2001

(180) 04.05.2010

(730) **ENRIQUE BERNAT F., S. A.**, Avda. Diagonal
662-664, 5a, Barcelona, Španělsko

(210) O 155112

(111) **235804**

(220) 04.05.2000

(320) 04.05.2000

(442) 16.05.2001

(151) 27.08.2001

(180) 04.05.2010

(730) **eToys Inc. (společnost zřízená podle zákonů
státu Delaware)**, 3100 Ocean Park Blvd., Santa
Monica, Spojené státy americké, California

(210) O 155113

(111) **235805**

(220) 05.05.2000

(320) 05.05.2000

(442) 16.05.2001

(151) 27.08.2001

(180) 05.05.2010

(730) **České a slovenské odborné nakladatelství,
spol. s r.o.**, Drtinova 557/10, Praha 5, Česká
republika

(210) O 155116

(111) **235806**

(220) 05.05.2000

(320) 05.05.2000

(442) 16.05.2001

(151) 27.08.2001
(180) 05.05.2010

(730) **České a slovenské odborné nakladatelství, spol. s r.o.**, Drtinova 557/10, Praha 5, Česká republika

(210) O 155117

(111) **235807**

(220) 05.05.2000
(320) 05.05.2000
(442) 16.05.2001
(151) 27.08.2001
(180) 05.05.2010

(730) **Schubert Michael**, Urxova 469/3, Praha 8, Česká republika

(210) O 155119

(111) **235808**

(220) 05.05.2000
(320) 05.05.2000
(442) 16.05.2001
(151) 27.08.2001
(180) 05.05.2010

(730) **STIM ZET a.s.**, Jasenice 1254, Vsetín, Česká republika

(210) O 155122

(111) **235809**

(220) 05.05.2000
(320) 05.05.2000
(442) 16.05.2001
(151) 27.08.2001
(180) 05.05.2010

(730) **B-PORT stavebniny Bohemia spol.s.r.o.**, Přístav nč. 119, Praha 7, Česká republika

(210) O 155126

(111) **235810**

(220) 05.05.2000
(320) 05.05.2000
(442) 16.05.2001
(151) 27.08.2001
(180) 05.05.2010

(730) **B-PORT stavebniny Bohemia, spol.s.r.o.**, Přístav nč. 119, Praha 7, Česká republika

(210) O 155127

(111) **235811**

(220) 05.05.2000
(320) 05.05.2000
(442) 16.05.2001
(151) 27.08.2001
(180) 05.05.2010

(730) **BIOFAKTORY PRAHA, spol. s r. o.**, Na Chvalce 2049, Praha 9, Česká republika

(210) O 155149

(111) **235812**

(220) 09.05.2000
(320) 09.05.2000
(442) 16.05.2001
(151) 27.08.2001
(180) 09.05.2010

(730) **MC Art Production s. r. o.**, Jiráskovo nám. 33, Plzeň, Česká republika

(210) O 155194

(111) **235813**

(220) 09.05.2000
(320) 09.05.2000
(442) 16.05.2001
(151) 27.08.2001
(180) 09.05.2010

(730) **ROHM AND HAAS COMPANY**, 100 Independence Mall West, Philadelphia, Spojené státy americké, Pennsylvania

(210) O 155203

(111) **235814**

(220) 09.05.2000
(320) 09.05.2000
(442) 16.05.2001
(151) 27.08.2001
(180) 09.05.2010

(730) **akad. mal. Grimm Jan**, Mírové nám. 12, Litoměřice, Česká republika

(210) O 155204

(111) **235815**

(220) 09.05.2000
(320) 09.05.2000
(442) 16.05.2001
(151) 27.08.2001
(180) 09.05.2010

(730) **ATRIA spol. s r.o.**, Doubravínova 25, Praha 6, Česká republika

(210) O 155207

(111) **235816**

(220) 09.05.2000
(320) 09.05.2000
(442) 16.05.2001
(151) 27.08.2001
(180) 09.05.2010

(730) **KT Technology ATRIA spol. s r.o.**, Doubravínova 25, Praha 6, Česká republika

(210) O 155208

(111) **235817**

(220) 09.05.2000
(320) 09.05.2000
(442) 16.05.2001
(151) 27.08.2001
(180) 09.05.2010

(730) **Hokeš Miroslav**, Bítovská 1222/32, Praha 4, Česká republika

(210) O 155214

(111) **235818**

(220) 09.05.2000
(320) 09.05.2000
(442) 16.05.2001
(151) 27.08.2001
(180) 09.05.2010

(730) **SOLA CZ s.r.o.**, U seřadiště 13, Praha 10 - Vršovice, Česká republika

(210) O 155215

(111) **235819**

(220) 10.05.2000

(320) 10.05.2000
 (442) 16.05.2001
 (151) 27.08.2001
 (180) 10.05.2010
 (730) **Mozaic Group, a.s.**, Klimentská 52, Praha 1,
 Česká republika
 (210) O 155219

(111) **235820**
 (220) 10.05.2000
 (320) 10.05.2000
 (442) 16.05.2001
 (151) 27.08.2001
 (180) 10.05.2010
 (730) **Mozaic Group, a.s.**, Klimentská 52, Praha 1,
 Česká republika
 (210) O 155220

(111) **235821**
 (220) 10.05.2000
 (320) 11.02.2000
 (442) 16.05.2001
 (151) 27.08.2001
 (180) 10.05.2010
 (730) **Y&R Denmark Holdings II A/S**, Langebrogade
 6F, Copenhagen, Dánsko
 (210) O 155249

(111) **235822**
 (220) 11.05.2000
 (320) 11.05.2000
 (442) 16.05.2001
 (151) 27.08.2001
 (180) 11.05.2010
 (730) **MASOKOMBINÁT V POLIČCE s.r.o.**,
 Kamenec 300, Polička, Česká republika
 (210) O 155270

(111) **235823**
 (220) 11.05.2000
 (320) 11.05.2000
 (442) 16.05.2001
 (151) 27.08.2001
 (180) 11.05.2010
 (730) **Microsoft Corporation**, One Microsoft Way,
 Redmond, Spojené státy americké, Washington
 (210) O 155316

(111) **235824**
 (220) 11.05.2000
 (320) 16.12.1999
 (442) 16.05.2001
 (151) 27.08.2001
 (180) 11.05.2010
 (730) **Microsoft Corporation**, One Microsoft Way,
 Redmond, Spojené státy americké, Washington
 (210) O 155317

(111) **235825**
 (220) 11.05.2000
 (320) 11.05.2000
 (442) 16.05.2001
 (151) 27.08.2001
 (180) 11.05.2010

(730) **Coldwel Banker Corporation**, 6 Sylvan Way,
 Parsippany, Spojené státy americké, New Jersey
 (210) O 155320

(111) **235826**
 (220) 12.05.2000
 (320) 12.05.2000
 (442) 16.05.2001
 (151) 27.08.2001
 (180) 12.05.2010
 (730) **MLÉKÁRNA Mariánské Lázně a.s.**, U
 Mlékárny 403, Mariánské Lázně, Česká republika
 (210) O 155334

(111) **235827**
 (220) 12.05.2000
 (320) 15.11.1999
 (442) 16.05.2001
 (151) 27.08.2001
 (180) 12.05.2010
 (730) **Edwards Lifesciences Corporation**, One
 Edwards Way, Irvine, Spojené státy americké,
 California
 (210) O 155339

(111) **235828**
 (220) 12.05.2000
 (320) 15.11.1999
 (442) 16.05.2001
 (151) 27.08.2001
 (180) 12.05.2010
 (730) **Edwards Lifesciences Corporation**, One
 Edwards Way, Irvine, Spojené státy americké,
 California
 (210) O 155340

(111) **235829**
 (220) 12.05.2000
 (320) 12.05.2000
 (442) 16.05.2001
 (151) 27.08.2001
 (180) 12.05.2010
 (730) **ROHM AND HAAS COMPANY**, 100
 Independence Mall West, Philadelphia, Spojené
 státy americké, Pennsylvania
 (210) O 155346

(111) **235830**
 (220) 15.05.2000
 (320) 15.05.2000
 (442) 16.05.2001
 (151) 27.08.2001
 (180) 15.05.2010
 (730) **Ing. Zapletal Jiří**, Kokory 18, Kokory, Česká
 republika
 (210) O 155360

(111) **235831**
 (220) 15.05.2000
 (320) 15.05.2000
 (442) 16.05.2001
 (151) 27.08.2001
 (180) 15.05.2010
 (730) **Ing. Zapletal Jiří**, Kokory 18, Kokory, Česká
 republika

(210) O 155361

(111) **235832**

(220) 15.05.2000

(320) 15.05.2000

(442) 16.05.2001

(151) 27.08.2001

(180) 15.05.2010

(730) **PEKÁRNA VOJKOVICE s.r.o.**, Vojkovice 120,
Česká republika

(210) O 155362

(111) **235833**

(220) 15.05.2000

(320) 15.05.2000

(442) 16.05.2001

(151) 27.08.2001

(180) 15.05.2010

(730) **AMPELOS, ŠLECHTITELSKÁ STANICE
VINÁŘSKÁ ZNOJMO, a.s.**, Vrbovec 274, Česká
republika

(210) O 155365

(111) **235834**

(220) 15.05.2000

(320) 15.05.2000

(442) 16.05.2001

(151) 27.08.2001

(180) 15.05.2010

(730) **Telč nábytek, a.s.**, Třebíčská 319, Telč, Česká
republika

(210) O 155371

(111) **235835**

(220) 15.05.2000

(320) 15.05.2000

(442) 16.05.2001

(151) 27.08.2001

(180) 15.05.2010

(730) **BEAS a.s.**, Gočárova 1620, Hradec Králové,
Česká republika

(210) O 155376

(111) **235836**

(220) 15.05.2000

(320) 15.05.2000

(442) 16.05.2001

(151) 27.08.2001

(180) 15.05.2010

(730) **BEAS a.s.**, Gočárova 1620, Hradec Králové,
Česká republika

(210) O 155377

(111) **235837**

(220) 15.05.2000

(320) 15.05.2000

(442) 16.05.2001

(151) 27.08.2001

(180) 15.05.2010

(730) **The Procter&Gamble Company, One**
Procter&Gamble Plaza, Cincinnati, Spojené státy
americké, Ohio

(210) O 155380

(111) **235838**

(220) 15.05.2000

(320) 08.12.1999

(442) 16.05.2001

(151) 27.08.2001

(180) 15.05.2010

(730) **The Procter&Gamble Company, One**
Procter&Gamble Plaza, Cincinnati, Spojené státy
americké, Ohio

(210) O 155381

(111) **235839**

(220) 15.05.2000

(320) 15.05.2000

(442) 16.05.2001

(151) 27.08.2001

(180) 15.05.2010

(730) **Home Credit Finance a.s.**, Kounicova 284/39,
Brno, Česká republika

(210) O 155390

(111) **235840**

(220) 15.05.2000

(320) 15.05.2000

(442) 16.05.2001

(151) 27.08.2001

(180) 15.05.2010

(730) **Home Credit Finance a.s.**, Kounicova 284/39,
Brno, Česká republika

(210) O 155391

(111) **235841**

(220) 15.05.2000

(320) 15.05.2000

(442) 16.05.2001

(151) 27.08.2001

(180) 15.05.2010

(730) **Home Credit Finance a.s.**, Kounicova 284/39,
Brno, Česká republika

(210) O 155392

(111) **235842**

(220) 15.05.2000

(320) 15.05.2000

(442) 16.05.2001

(151) 27.08.2001

(180) 15.05.2010

(730) **DRAGON-montážní sdružení, s.r.o.**, Nad
pískovnou 1558, Praha 4, Česká republika

(210) O 155396

(111) **235843**

(220) 16.05.2000

(320) 16.05.2000

(442) 16.05.2001

(151) 27.08.2001

(180) 16.05.2010

(730) **Pharmacia & Upjohn Caribe, Inc.**, State Road
2, KM 60.0, Arecibo, Spojené státy americké,
Puerto Rico

(210) O 155413

(111) **235844**

(220) 16.05.2000

(320) 16.05.2000

(442) 16.05.2001

- (151) 27.08.2001
(180) 16.05.2010
(730) **American Home Products Corporation**, Five Giralda Farms, Madison, Spojené státy americké, New Jersey
(210) O 155414
-
- (111) **235846**
(220) 16.05.2000
(320) 16.05.2000
(442) 16.05.2001
(151) 27.08.2001
(180) 16.05.2010
(730) **Dostál David**, Svatopluka Čecha 100, Brno, Česká republika
(210) O 155416
-
- (111) **235847**
(220) 16.05.2000
(320) 16.05.2000
(442) 16.05.2001
(151) 27.08.2001
(180) 16.05.2010
(730) **Redsand, Inc.**, 687 South Coast Highway 101, Encinitas, Spojené státy americké, California
(210) O 155417
-
- (111) **235848**
(220) 16.05.2000
(320) 16.05.2000
(442) 16.05.2001
(151) 27.08.2001
(180) 16.05.2010
(730) **CZECH COURIER, s.r.o.**, Saratovská 7, Praha 10, Česká republika
(210) O 155421
-
- (111) **235849**
(220) 16.05.2000
(320) 16.05.2000
(442) 16.05.2001
(151) 27.08.2001
(180) 16.05.2010
(730) **ROHM AND HAAS COMPANY**, 100 Independence Mall West, Philadelphia, Spojené státy americké, Pennsylvania
(210) O 155422
-
- (111) **235850**
(220) 16.05.2000
(320) 30.12.1999
(442) 16.05.2001
(151) 27.08.2001
(180) 16.05.2010
(730) **Microsoft Corporation**, One Microsoft Way, Redmond, Spojené státy americké, Washington
(210) O 155436
-
- (111) **235851**
(220) 16.05.2000
(320) 16.05.2000
(442) 16.05.2001
(151) 27.08.2001
(180) 16.05.2010
(730) **BLANÍK & CITY MEDIA, s.r.o.**, Korunní 98, Praha 10, Česká republika
(210) O 155439
-
- (111) **235852**
(220) 16.05.2000
(320) 16.05.2000
(442) 16.05.2001
(151) 27.08.2001
(180) 16.05.2010
(730) **JSG - STRAKA, spol. s r.o.**, Plaská 27, Plzeň, Česká republika
(210) O 155448
-
- (111) **235853**
(220) 17.05.2000
(320) 17.05.2000
(442) 16.05.2001
(151) 27.08.2001
(180) 17.05.2010
(730) **SRS Labs, Inc. a Delaware corporation**, 2909 Daimler, Santa Ana, Spojené státy americké, California
(210) O 155462
-
- (111) **235854**
(220) 17.05.2000
(320) 17.05.2000
(442) 16.05.2001
(151) 27.08.2001
(180) 17.05.2010
(730) **Medison Co., Ltd.**, 114, Yangdukwon-ri, Nammyun, Hongchun-kun, Kangwon-do, Jižní Korea
(210) O 155463
-
- (111) **235855**
(220) 17.05.2000
(320) 17.05.2000
(442) 16.05.2001
(151) 27.08.2001
(180) 17.05.2010
(730) **RD ALLSTAV s.r.o.**, Chotýšany 108, Česká republika
(210) O 155465
-
- (111) **235856**
(220) 17.05.2000
(320) 17.05.2000
(442) 16.05.2001
(151) 27.08.2001
(180) 17.05.2010
(730) **RD ALLSTAV s.r.o.**, Chotýšany 108, Česká republika
(210) O 155466
-
- (111) **235857**
(220) 17.05.2000
(320) 17.05.2000
(442) 16.05.2001
(151) 27.08.2001
(180) 17.05.2010
(730) **Mars, Incorporated**, 6885 Elm Street, Mc Lean, Spojené státy americké, Virginia
(210) O 155467

(111) **235858**
 (220) 17.05.2000
 (320) 18.11.1999
 (442) 16.05.2001
 (151) 27.08.2001
 (180) 17.05.2010
 (730) **Cahoots, Inc.**, 2000 Sierra Point Parkway,
 Brisbane, Spojené státy americké, California
 (210) O 155470

(111) **235859**
 (220) 17.05.2000
 (320) 17.05.2000
 (442) 16.05.2001
 (151) 27.08.2001
 (180) 17.05.2010
 (730) **Kalousková Jana**, Těpeře 94, Železný Brod,
 Česká republika
 (210) O 155476

(111) **235860**
 (220) 17.05.2000
 (320) 17.05.2000
 (442) 16.05.2001
 (151) 27.08.2001
 (180) 17.05.2010
 (730) **AstraZeneca UK Limited**, 15 Stanhope Gate,
 London, Velká Británie
 (210) O 155477

(111) **235861**
 (220) 17.05.2000
 (320) 17.05.2000
 (442) 16.05.2001
 (151) 27.08.2001
 (180) 17.05.2010
 (730) **Milec Jiří**, Pod šachtami 303, Příbram IV, Česká
 republika
 (210) O 155493

(111) **235862**
 (220) 17.05.2000
 (320) 17.05.2000
 (442) 16.05.2001
 (151) 27.08.2001
 (180) 17.05.2010
 (730) **Mlékárna Olešnice, rolnické mlékařské
 družstvo**, Tržní 376, Olešnice na Moravě, Česká
 republika
 (210) O 155496

(111) **235863**
 (220) 17.05.2000
 (320) 17.05.2000
 (442) 16.05.2001
 (151) 27.08.2001
 (180) 17.05.2010
 (730) **Mlékárna Olešnice, rolnické mlékařské
 družstvo**, Tržní 376, Olešnice na Moravě, Česká
 republika
 (210) O 155497

(111) **235864**
 (220) 17.05.2000
 (320) 17.05.2000

(442) 16.05.2001
 (151) 27.08.2001
 (180) 17.05.2010
 (730) **Mlékárna Olešnice, rolnické mlékařské
 družstvo**, Tržní 376, Olešnice na Moravě, Česká
 republika
 (210) O 155498

(111) **235865**
 (220) 17.05.2000
 (320) 17.05.2000
 (442) 16.05.2001
 (151) 27.08.2001
 (180) 17.05.2010
 (730) **Mlékárna Olešnice, rolnické mlékařské
 družstvo**, Tržní 376, Olešnice na Moravě, Česká
 republika
 (210) O 155499

(111) **235866**
 (220) 17.05.2000
 (320) 17.05.2000
 (442) 16.05.2001
 (151) 27.08.2001
 (180) 17.05.2010
 (730) **Mlékárna Olešnice, rolnické mlékařské
 družstvo**, Tržní 376, Olešnice na Moravě, Česká
 republika
 (210) O 155501

(111) **235867**
 (220) 18.05.2000
 (320) 18.05.2000
 (442) 16.05.2001
 (151) 27.08.2001
 (180) 18.05.2010
 (730) **NADACE TEREZY MAXOVÉ**, Budova KOVO,
 Jankovcova 2, Praha 7, Česká republika
 (210) O 155505

(111) **235868**
 (220) 18.05.2000
 (320) 18.05.2000
 (442) 16.05.2001
 (151) 27.08.2001
 (180) 18.05.2010
 (730) **NADACE TEREZY MAXOVÉ**, Budova KOVO,
 Jankovcova 2, Praha 7, Česká republika
 (210) O 155506

(111) **235869**
 (220) 18.05.2000
 (320) 18.05.2000
 (442) 16.05.2001
 (151) 27.08.2001
 (180) 18.05.2010
 (730) **GRAFITEAM, spol.s r.o.**, Výstaviště 1, Brno,
 Česká republika
 (210) O 155515

(111) **235870**
 (220) 18.05.2000
 (320) 18.05.2000
 (442) 16.05.2001
 (151) 27.08.2001
 (180) 18.05.2010

(730) **Radek Miklík - INTEA SERVICE**, Novosady
465, Holešov, Česká republika

(210) O 155516

(111) **235871**
(220) 18.05.2000
(320) 18.05.2000
(442) 16.05.2001
(151) 27.08.2001
(180) 18.05.2010

(730) **TAGRID, s.r.o.**, U Koruny 292, Hradec Králové,
Česká republika

(210) O 155517

(111) **235872**
(220) 18.05.2000
(320) 18.05.2000
(442) 16.05.2001
(151) 27.08.2001
(180) 18.05.2010

(730) **OMEGA PUBLISHING GROUP, s.r.o.**,
Bubenské nábřeží 306/13, Praha 7, Česká republika

(210) O 155520

(111) **235873**
(220) 18.05.2000
(320) 18.05.2000
(442) 16.05.2001
(151) 27.08.2001
(180) 18.05.2010

(730) **Krkonošská sýrárna a mlékárna Havlíček a
Zelinka, spol.s r.o.**, Kruh u Jilemnice, Roztoky u
Jilemnice, Česká republika

(210) O 155532

(111) **235874**
(220) 18.05.2000
(320) 18.05.2000
(442) 16.05.2001
(151) 27.08.2001
(180) 18.05.2010

(730) **Krkonošská sýrárna a mlékárna Havlíček a
Zelinka, spol.s r.o.**, Kruh u Jilemnice, Roztoky u
Jilemnice, Česká republika

(210) O 155533

(111) **235875**
(220) 18.05.2000
(320) 18.05.2000
(442) 16.05.2001
(151) 27.08.2001
(180) 18.05.2010

(730) **BSP Group a.s.**, Čerčanská 3, Praha 4, Česká
republika

(210) O 155549

(111) **235876**
(220) 19.05.2000
(320) 19.05.2000
(442) 16.05.2001
(151) 27.08.2001
(180) 19.05.2010

(730) **Ing. Fast Jiří**, ul. Lud'ka Pika 1, Plzeň, Česká
republika

(210) O 155562

(111) **235877**
(220) 19.05.2000
(320) 19.05.2000
(442) 16.05.2001
(151) 27.08.2001
(180) 19.05.2010

(730) **Bioveta, a.s.**, Komenského 212, Ivanovice na
Hané, Česká republika

(210) O 155564

(111) **235878**
(220) 19.05.2000
(320) 19.05.2000
(442) 16.05.2001
(151) 27.08.2001
(180) 19.05.2010

(730) **WS Teleshop International s.r.o.**, Perunská 2,
Hodonín, Česká republika

(210) O 155565

(111) **235879**
(220) 19.05.2000
(320) 19.05.2000
(442) 16.05.2001
(151) 27.08.2001
(180) 19.05.2010

(730) **WS Teleshop International s.r.o.**, Perunská 2,
Hodonín, Česká republika

(210) O 155566

(111) **235880**
(220) 19.05.2000
(320) 19.05.2000
(442) 16.05.2001
(151) 27.08.2001
(180) 19.05.2010

(730) **WS International a.s.**, Perunská 2, Hodonín,
Česká republika

(210) O 155569

(111) **235881**
(220) 19.05.2000
(320) 19.05.2000
(442) 16.05.2001
(151) 27.08.2001
(180) 19.05.2010

(730) **WS Teleshop International s.r.o.**, Perunská 2,
Hodonín, Česká republika

(210) O 155571

(111) **235882**
(220) 19.05.2000
(320) 19.05.2000
(442) 16.05.2001
(151) 27.08.2001
(180) 19.05.2010

(730) **WS Teleshop International s.r.o.**, Perunská 2,
Hodonín, Česká republika

(210) O 155572

(111) **235883**
(220) 19.05.2000
(320) 19.05.2000
(442) 16.05.2001
(151) 27.08.2001

(180) 19.05.2010
(730) **WS International a.s.**, Perunská 2, Hodonín,
Česká republika
(210) O 155574

(111) **235884**
(220) 19.05.2000
(320) 19.05.2000
(442) 16.05.2001
(151) 27.08.2001
(180) 19.05.2010
(730) **Dokoupil Radomil**, Nádražní 166, Ostrava,
Česká republika
(210) O 155576

(111) **235885**
(220) 19.05.2000
(320) 19.05.2000
(442) 16.05.2001
(151) 27.08.2001
(180) 19.05.2010
(730) **Českomoravská hypoteční banka, akciová
společnost**, Budějovická 409/1, Praha 4, Česká
republika
(210) O 155599

(111) **235886**
(220) 19.05.2000
(320) 19.05.2000
(442) 16.05.2001
(151) 27.08.2001
(180) 19.05.2010
(730) **RNDr. Hanzelková Helena**, Jesenická 22,
Bruntál, Česká republika
(210) O 155602

(111) **235887**
(220) 22.05.2000
(320) 22.05.2000
(442) 16.05.2001
(151) 27.08.2001
(180) 22.05.2010
(730) **TPK, spol. s r. o.**, Hrušky 146, Hrušky, Česká
republika
(210) O 155612

(111) **235888**
(220) 22.05.2000
(320) 22.05.2000
(442) 16.05.2001
(151) 27.08.2001
(180) 22.05.2010
(730) **EUROPRESS, k. s.**, Viktora Huga 6, Praha 5,
Česká republika
(210) O 155614

(111) **235889**
(220) 22.05.2000
(320) 22.05.2000
(442) 16.05.2001
(151) 27.08.2001
(180) 22.05.2010
(730) **MATTANELLI, a.s.**, Uherská 620, Praha 9, Česká
republika
(210) O 155622

(111) **235890**
(220) 22.05.2000
(320) 22.05.2000
(442) 16.05.2001
(151) 27.08.2001
(180) 22.05.2010
(730) **MATTANELLI, a.s.**, Uherská 620, Praha 9, Česká
republika
(210) O 155623

(111) **235891**
(220) 22.05.2000
(320) 22.05.2000
(442) 16.05.2001
(151) 27.08.2001
(180) 22.05.2010
(730) **MATTANELLI, a.s.**, Uherská 620, Praha 9, Česká
republika
(210) O 155624

(111) **235892**
(220) 22.05.2000
(320) 22.05.2000
(442) 16.05.2001
(151) 27.08.2001
(180) 22.05.2010
(730) **ALIACHEM a. s.**, Kodaňská 46, Praha 10, Česká
republika
(210) O 155626

(111) **235893**
(220) 22.05.2000
(320) 22.05.2000
(442) 16.05.2001
(151) 27.08.2001
(180) 22.05.2010
(730) **ALIACHEM a. s.**, Kodaňská 46, Praha 10, Česká
republika
(210) O 155627

(111) **235894**
(220) 22.05.2000
(320) 22.05.2000
(442) 16.05.2001
(151) 27.08.2001
(180) 22.05.2010
(730) **Jana Koderová**, Americká 2405, Kladno, Česká
republika
(210) O 155633

(111) **235895**
(220) 22.05.2000
(320) 22.05.2000
(442) 16.05.2001
(151) 27.08.2001
(180) 22.05.2010
(730) **MVY TRADING, s. r. o.**, Za Mototechnou 971,
Praha 5, Česká republika
(210) O 155639

(111) **235896**
(220) 23.05.2000
(320) 23.05.2000
(442) 16.08.2000
(151) 27.08.2001

(180) 23.05.2010
 (730) **Ing. Jan Bauer - BAUMAT**, Novohradská 1604,
 České Budějovice, Česká republika
 (210) O 155662

(111) **235897**
 (220) 23.05.2000
 (320) 23.05.2000
 (442) 16.05.2001
 (151) 27.08.2001
 (180) 23.05.2010
 (730) **COLOR SPECTRUM a. s.**, Anenská 1, Hodonín,
 Česká republika
 (210) O 155669

(111) **235898**
 (220) 23.05.2000
 (320) 23.05.2000
 (442) 16.05.2001
 (151) 27.08.2001
 (180) 23.05.2010
 (730) **COLOR SPECTRUM a. s.**, Anenská 1, Hodonín,
 Česká republika
 (210) O 155671

(111) **235899**
 (220) 23.05.2000
 (320) 29.11.1999
 (442) 16.05.2001
 (151) 27.08.2001
 (180) 23.05.2010
 (730) **Pharmacia & Upjohn Cork Ltd.**, Little Island,
 County Cork, Irsko
 (210) O 155676

(111) **235900**
 (220) 23.05.2000
 (320) 29.11.1999
 (442) 16.05.2001
 (151) 27.08.2001
 (180) 23.05.2010
 (730) **Pharmacia & Upjohn Cork Ltd.**, Little Island,
 County Cork, Irsko
 (210) O 155677

(111) **235901**
 (220) 23.05.2000
 (320) 23.05.2000
 (442) 16.05.2001
 (151) 27.08.2001
 (180) 23.05.2010
 (730) **Stanislav Petřík**, Rovnoběžná 15, Brno, Česká
 republika
 (210) O 155678

(111) **235902**
 (220) 23.05.2000
 (320) 23.05.2000
 (442) 16.05.2001
 (151) 27.08.2001
 (180) 23.05.2010
 (730) **Dana Corporation**, 4500 Dorr Street, Toledo,
 Spojené státy americké, Ohio
 (210) O 155681

(111) **235903**
 (220) 23.05.2000
 (320) 23.05.2000
 (442) 16.05.2001
 (151) 27.08.2001
 (180) 23.05.2010
 (730) **AKINU CZ s. r. o.**, Na rovnosti 16, Praha 3,
 Česká republika
 (210) O 155688

(111) **235904**
 (220) 24.05.2000
 (320) 24.05.2000
 (442) 16.05.2001
 (151) 27.08.2001
 (180) 24.05.2010
 (730) **Bioveta, a. s.**, Komenského 212, Ivanovice na
 Hané, Česká republika
 (210) O 155707

(111) **235905**
 (220) 24.05.2000
 (320) 24.05.2000
 (442) 16.05.2001
 (151) 27.08.2001
 (180) 24.05.2010
 (730) **DECOL, a. s.**, Herink 10, Česká republika
 (210) O 155714

(111) **235906**
 (220) 24.05.2000
 (320) 24.05.2000
 (442) 16.05.2001
 (151) 27.08.2001
 (180) 24.05.2010
 (730) **SOCIETÀ ITALIANA PER IL GAS PER
 AZIONI**, Via XX Settembre 41, TORINO, Itálie
 (210) O 155721

(111) **235907**
 (220) 24.05.2000
 (320) 24.05.2000
 (442) 16.05.2001
 (151) 27.08.2001
 (180) 24.05.2010
 (730) **SAVE MAX CZECH s. r. o.**, Washingtonova 5,
 Praha 1, Česká republika
 (210) O 155734

(111) **235908**
 (220) 25.05.2000
 (320) 25.05.2000
 (442) 16.05.2001
 (151) 27.08.2001
 (180) 25.05.2010
 (730) **Tomáš Cejnar**, Seidlova 479/14, Praha 4, Česká
 republika
 (210) O 155741

(111) **235909**
 (220) 25.05.2000
 (320) 25.05.2000
 (442) 16.05.2001
 (151) 27.08.2001
 (180) 25.05.2010

(730) **PHARMAVIT spol. s r. o.**, Masarykovo nám. 55,
Chrudim, Česká republika
(210) O 155743

(111) **235910**
(220) 25.05.2000
(320) 25.05.2000
(442) 16.05.2001

(151) 27.08.2001
(180) 25.05.2010
(730) **ALGOMAN, s.r.o.**, Krnovská 119, Opava, Česká
republika
(210) O 155745

(111) **235911**
(220) 25.05.2000
(320) 25.05.2000
(442) 16.05.2001

(151) 27.08.2001
(180) 25.05.2010
(730) **Pharmacia & Upjohn Caribe Inc.**, State Road 2
KM 60.0, Arecibo, Spojené státy americké, Puerto
Rico
(210) O 155775

(111) **235912**
(220) 25.05.2000
(320) 25.05.2000
(442) 16.05.2001
(151) 27.08.2001
(180) 25.05.2010

(730) **Pharmacia & Upjohn S. A.**, C/o Crédit
Européen, Route D'Esc, Lucembursko
(210) O 155776

(111) **235913**
(220) 25.05.2000
(320) 17.05.2000
(442) 16.05.2001
(151) 27.08.2001
(180) 25.05.2010

(730) **PALMA-TUMYS a. s. Bratislava**, Račianska 76,
Bratislava, Slovenská republika
(210) O 155779

(111) **235914**
(220) 25.05.2000
(320) 17.05.2000
(442) 16.05.2001
(151) 27.08.2001
(180) 25.05.2010

(730) **PALMA-TUMYS a. s. Bratislava**, Račianska 76,
Bratislava, Slovenská republika
(210) O 155780

(111) **235918**
(220) 26.05.2000
(320) 26.05.2000
(442) 16.05.2001
(151) 27.08.2001
(180) 26.05.2010

(730) **Pokorný Milan - UNIVERSAL**, Tovární
10/1270, Praha 7, Česká republika
(210) O 155794

(111) **235919**
(220) 26.05.2000
(320) 26.05.2000
(442) 16.05.2001

(151) 27.08.2001
(180) 26.05.2010
(730) **Kocour Pavel**, Dubová 5, Brno, Česká republika
(210) O 155795

(111) **235920**
(220) 26.05.2000
(320) 26.05.2000
(442) 16.05.2001

(151) 27.08.2001
(180) 26.05.2010
(730) **Pavel Kocour**, Dubová 5, Brno, Česká republika
(210) O 155814

(111) **235921**
(220) 26.05.2000
(320) 26.05.2000
(442) 16.05.2001
(151) 27.08.2001
(180) 26.05.2010

(730) **Pavel Kocour**, Dubová 5, Brno, Česká republika
(210) O 155815

(111) **235922**
(220) 29.05.2000
(320) 29.05.2000
(442) 16.05.2001

(151) 27.08.2001
(180) 29.05.2010
(730) **LACHMAN INTERIER DESIGN, v.o.s.**,
Plumlovská 44, Prostějov, Česká republika
(210) O 155817

(111) **235923**
(220) 29.05.2000
(320) 29.05.2000
(442) 16.05.2001
(151) 27.08.2001
(180) 29.05.2010

(730) **S Art agency s.r.o.**, Kosmická 755, Praha 4,
Česká republika
(210) O 155818

(111) **235924**
(220) 29.05.2000
(320) 29.05.2000
(442) 16.05.2001
(151) 27.08.2001
(180) 29.05.2010

(730) **Jihočeské mlékárny, a. s.**, Rudolfovska 83,
České Budějovice, Česká republika
(210) O 155822

(111) **235925**
(220) 29.05.2000
(320) 29.05.2000
(442) 16.05.2001
(151) 27.08.2001
(180) 29.05.2010

(730) **Pfizer Products Inc. a Connecticut corporation**, Eastern Point Road, Groton, Spojené státy americké, Connecticut

(210) O 155834

(111) **235926**

(220) 29.05.2000

(320) 29.05.2000

(442) 16.05.2001

(151) 27.08.2001

(180) 29.05.2010

(730) **International Busines Machines Corporation**, New Orchard Road, Armonk, Spojené státy americké, New York

(210) O 155848

(111) **235927**

(220) 30.05.2000

(320) 30.05.2000

(442) 16.05.2001

(151) 27.08.2001

(180) 30.05.2010

(730) **YKK CORPORATION**, 1, Kanda Izumi-Cho, Chiyoda-Ku, Tokyo, Japonsko

(210) O 155875

(111) **235928**

(220) 30.05.2000

(320) 30.05.2000

(442) 16.05.2001

(151) 27.08.2001

(180) 30.05.2010

(730) **YKK CORPORATION**, 1, Kanda Izumi-Cho, Chiyoda-Ku, Tokyo, Japonsko

(210) O 155876

(111) **235929**

(220) 30.05.2000

(320) 30.05.2000

(442) 16.05.2001

(151) 27.08.2001

(180) 30.05.2010

(730) **YKK CORPORATION**, 1, Kanda Izumi-Cho, Chiyoda-Ku, Tokyo, Japonsko

(210) O 155877

(111) **235930**

(220) 30.05.2000

(320) 30.05.2000

(442) 16.05.2001

(151) 27.08.2001

(180) 30.05.2010

(730) **Norsk Hydro ASA**, N-0240 Oslo, Norsko

(210) O 155878

(111) **235931**

(220) 30.05.2000

(320) 30.05.2000

(442) 16.05.2001

(151) 27.08.2001

(180) 30.05.2010

(730) **ATOZ MARKETING SERVICES s.r.o.**, Roháčova 77, Praha 3, Česká republika

(210) O 155886

(111) **235932**

(220) 30.05.2000

(320) 30.05.2000

(442) 16.05.2001

(151) 27.08.2001

(180) 30.05.2010

(730) **Hanzl Tomáš**, Tyršova 285, Brandýs nad Orlicí, Česká republika

(210) O 155888

(111) **235933**

(220) 30.05.2000

(320) 30.05.2000

(442) 16.05.2001

(151) 27.08.2001

(180) 30.05.2010

(730) **Hanzl Tomáš**, Tyršova 285, Brandýs nad Orlicí, Česká republika

(210) O 155889

(111) **235934**

(220) 31.05.2000

(320) 31.05.2000

(442) 16.05.2001

(151) 27.08.2001

(180) 31.05.2010

(730) **Firma Zdeněk Charvát, továrna na krycí lepenky s.r.o.**, Družstevní 289, Doudleby nad Orlicí, Česká republika

(210) O 155896

(111) **235935**

(220) 31.05.2000

(320) 31.05.2000

(442) 16.05.2001

(151) 27.08.2001

(180) 31.05.2010

(730) **Česká aukční a dražební, a.s.**, U Soudu 388, Hradec Králové, Česká republika

(210) O 155901

(111) **235936**

(220) 31.05.2000

(320) 31.05.2000

(442) 16.05.2001

(151) 27.08.2001

(180) 31.05.2010

(730) **TIPSPORT a.s.**, Václavské náměstí 56/802, Praha 1, Česká republika

(210) O 155914

(111) **235937**

(220) 31.05.2000

(320) 31.05.2000

(442) 16.05.2001

(151) 27.08.2001

(180) 31.05.2010

(730) **TIPSPORT a.s.**, Václavské náměstí 56/802, Praha 1, Česká republika

(210) O 155915

(111) **235938**

(220) 31.05.2000

(320) 31.05.2000

(442) 16.05.2001

(151) 27.08.2001

(180) 31.05.2010

(730) **Josef Chocholouš - DEJSI**, Bezděkov 233,
Česká Třebová, Česká republika

(210) O 155926

(111) **235939**

(220) 31.05.2000

(320) 31.05.2000

(442) 16.05.2001

(151) 27.08.2001

(180) 31.05.2010

(730) **VÁHALA a spol. s r.o. výroba a prodej
masných a lahůdkářských výrobků**, Hustopeče
nad Bečvou č.p. 97, Česká republika

(210) O 155933

(111) **235940**

(220) 01.06.2000

(320) 01.06.2000

(442) 16.05.2001

(151) 27.08.2001

(180) 01.06.2010

(730) **Tesco Stores Limited**, Tesco House, Delamare
Road, Cheshunt, Waltham C, Hertfordshire, Velká
Británie

(210) O 155965

(111) **235941**

(220) 02.06.2000

(320) 02.06.2000

(442) 16.05.2001

(151) 27.08.2001

(180) 02.06.2010

(730) **Irská hospoda, s.r.o.**, nám. Práce 2512, Zlín,
Česká republika

(210) O 155982

(111) **235942**

(220) 02.06.2000

(320) 02.06.2000

(442) 16.05.2001

(151) 27.08.2001

(180) 02.06.2010

(730) **Barvy TEBAS, s.r.o.**, Poděbradská 195/7, Praha
9, Česká republika

(210) O 155984

(111) **235943**

(220) 02.06.2000

(320) 02.06.2000

(442) 16.05.2001

(151) 27.08.2001

(180) 02.06.2010

(730) **Barvy TEBAS, s.r.o.**, Poděbradská 195/7, Praha
9, Česká republika

(210) O 155985

(111) **235944**

(220) 02.06.2000

(320) 02.06.2000

(442) 16.05.2001

(151) 27.08.2001

(180) 02.06.2010

(730) **Barvy TEBAS, s.r.o.**, Poděbradská 195/7, Praha
9, Česká republika

(210) O 155987

(111) **235945**

(220) 02.06.2000

(320) 02.06.2000

(442) 16.05.2001

(151) 27.08.2001

(180) 02.06.2010

(730) **PARKER PEN PRODUCTS**, 101 Syon Lane,
Isleworth, Middlesex, Velká Británie

(210) O 156031

(111) **235946**

(220) 02.06.2000

(320) 02.06.2000

(442) 16.05.2001

(151) 27.08.2001

(180) 02.06.2010

(730) **Matušková Bronislava, J.** Lohrera 686, Frýdek-
Místek, Česká republika

(210) O 156039

(111) **235947**

(220) 02.06.2000

(320) 02.06.2000

(442) 16.05.2001

(151) 27.08.2001

(180) 02.06.2010

(730) **Tóth Tichomír**, Prachaticky 249, Silůvky, Česká
republika

(210) O 156041

(111) **235948**

(220) 05.06.2000

(320) 05.06.2000

(442) 16.05.2001

(151) 27.08.2001

(180) 05.06.2010

(730) **Computer Press, a. s.**, Hornocholupická 22,
Praha 4, Česká republika

(210) O 156043

(111) **235949**

(220) 05.06.2000

(320) 05.06.2000

(442) 16.05.2001

(151) 27.08.2001

(180) 05.06.2010

(730) **Antonín Brettšnajdr**, Tichá 121, Česká
republika

(210) O 156047

(111) **235950**

(220) 05.06.2000

(320) 05.06.2000

(442) 16.05.2001

(151) 27.08.2001

(180) 05.06.2010

(730) **Jan Struska**, Šlikova 11, Cheb, Česká republika

(210) O 156050

(111) **235951**

(220) 05.06.2000

(320) 05.06.2000
 (442) 16.05.2001
 (151) 27.08.2001
 (180) 05.06.2010
 (730) **JEMČA, a.s.**, Znojemská 687, Jemnice, Česká republika
 (210) O 156060

(111) **235952**
 (220) 06.06.2000
 (320) 06.06.2000
 (442) 16.05.2001
 (151) 27.08.2001
 (180) 06.06.2010
 (730) **Koracell MORAVA s. r. o.**, Hněvkovského 65, Brno - město, Česká republika
 (210) O 156079

(111) **235953**
 (220) 06.06.2000
 (320) 06.06.2000
 (442) 16.05.2001
 (151) 27.08.2001
 (180) 06.06.2010
 (730) **TRINITY ALIMENTARI ITALIA S. p. A.**, 18/22 Via Einaudi, Cermenate, Itálie
 (210) O 156090

(111) **235954**
 (220) 06.06.2000
 (320) 06.06.2000
 (442) 16.05.2001
 (151) 27.08.2001
 (180) 06.06.2010
 (730) **The Dow Chemical Company a Delaware corporation**, Midland, Spojené státy americké, Michigan
 (210) O 156091

(111) **235955**
 (220) 06.06.2000
 (320) 06.06.2000
 (442) 16.05.2001
 (151) 27.08.2001
 (180) 06.06.2010
 (730) **PAUL JIHLAVA s. r. o.**, Znojemská 78, Jihlava, Česká republika
 (210) O 156093

(111) **235956**
 (220) 06.06.2000
 (320) 06.06.2000
 (442) 16.05.2001
 (151) 27.08.2001
 (180) 06.06.2010
 (730) **Karel Vanini**, Soběšická 53c, Brno, Česká republika
 (210) O 156094

(111) **235957**
 (220) 06.06.2000
 (320) 06.06.2000
 (442) 16.05.2001
 (151) 27.08.2001
 (180) 06.06.2010

(730) **MEDIATEL, spol. s r. o.**, Thámova 16, Praha 8, Česká republika
 (210) O 156102

(111) **235958**
 (220) 06.06.2000
 (320) 06.06.2000
 (442) 16.05.2001
 (151) 27.08.2001
 (180) 06.06.2010
 (730) **MEDIATEL, spol. s r. o.**, Thámova 16, Praha 8, Česká republika
 (210) O 156104

(111) **235959**
 (220) 06.06.2000
 (320) 06.06.2000
 (442) 16.05.2001
 (151) 27.08.2001
 (180) 06.06.2010
 (730) **MEDIATEL, spol. s r. o.**, Thámova 16, Praha 8, Česká republika
 (210) O 156105

(111) **235960**
 (220) 06.06.2000
 (320) 06.06.2000
 (442) 16.05.2001
 (151) 27.08.2001
 (180) 06.06.2010
 (730) **MEDIATEL, spol. s r. o.**, Thámova 16, Praha 8, Česká republika
 (210) O 156106

(111) **235961**
 (220) 06.06.2000
 (320) 06.06.2000
 (442) 16.05.2001
 (151) 27.08.2001
 (180) 06.06.2010
 (730) **Alice Kocourková**, Václavské nám. 43, Unhošť, Česká republika
 (210) O 156109

(111) **235962**
 (220) 06.06.2000
 (320) 06.06.2000
 (442) 16.05.2001
 (151) 27.08.2001
 (180) 06.06.2010
 (730) **EUROPRINT s.r.o.**, Bozděchova 7, Praha 5, Česká republika
 (210) O 156110

(111) **235963**
 (220) 07.06.2000
 (320) 07.06.2000
 (442) 16.05.2001
 (151) 27.08.2001
 (180) 07.06.2010
 (730) **T. S. BOHEMIA spol. s r. o.**, Jiráskova 13, Olomouc, Česká republika
 (210) O 156130

(111) **235964**

(220) 07.06.2000
(320) 07.06.2000
(442) 16.05.2001
(151) 27.08.2001
(180) 07.06.2010

(730) **Petr Uher**, Spolupráce 10/62, Praha 4, Česká republika
(210) O 156136

(111) **235965**

(220) 07.06.2000
(320) 07.06.2000
(442) 16.05.2001
(151) 27.08.2001
(180) 07.06.2010

(730) **SPEAT, s. r. o.**, K zahrádkám 999, Praha 5, Česká republika
(210) O 156166

(111) **235966**

(220) 07.06.2000
(320) 07.06.2000
(442) 16.05.2001
(151) 27.08.2001
(180) 07.06.2010

(730) **SPEAT, s. r. o.**, K zahrádkám 999, Praha 5, Česká republika
(210) O 156167

(111) **235967**

(220) 08.06.2000
(320) 08.06.2000
(442) 16.05.2001
(151) 27.08.2001
(180) 08.06.2010

(730) **EKOSILT, s.r.o.**, Resslerova 1, Olomouc, Česká republika
(210) O 156174

(111) **235968**

(220) 08.06.2000
(320) 08.06.2000
(442) 16.05.2001
(151) 27.08.2001
(180) 08.06.2010

(730) **Ing. Stanislav Hanák**, Komenského nám. 363, Kroměříž, Česká republika
(210) O 156175

(111) **235969**

(220) 08.06.2000
(320) 08.06.2000
(442) 16.05.2001
(151) 27.08.2001
(180) 08.06.2010

(730) **Ing. Stanislav Hanák**, Komenského nám. 363, Kroměříž, Česká republika
(210) O 156176

(111) **235970**

(220) 08.06.2000
(320) 08.06.2000
(442) 16.05.2001
(151) 27.08.2001
(180) 08.06.2010

(730) **Ing. Stanislav Hanák**, Komenského nám. 363, Kroměříž, Česká republika
(210) O 156177

(111) **235971**

(220) 08.06.2000
(320) 08.06.2000
(442) 16.05.2001
(151) 27.08.2001
(180) 08.06.2010

(730) **Ing. Stanislav Hanák**, Komenského nám. 363, Kroměříž, Česká republika
(210) O 156178

(111) **235972**

(220) 08.06.2000
(320) 08.06.2000
(442) 16.05.2001
(151) 27.08.2001
(180) 08.06.2010

(730) **Ing. Stanislav Hanák**, Komenského nám. 363, Kroměříž, Česká republika
(210) O 156179

(111) **235973**

(220) 08.06.2000
(320) 08.06.2000
(442) 16.05.2001
(151) 27.08.2001
(180) 08.06.2010

(730) **Ing. Stanislav Hanák**, Komenského nám. 363, Kroměříž, Česká republika
(210) O 156180

(111) **235974**

(220) 08.06.2000
(320) 08.06.2000
(442) 16.05.2001
(151) 27.08.2001
(180) 08.06.2010

(730) **BIOMEDICA, spol. s r. o.**, Pekařská 8/601, Praha 5, Česká republika
(210) O 156189

(111) **235975**

(220) 09.06.2000
(320) 09.06.2000
(442) 16.05.2001
(151) 27.08.2001
(180) 09.06.2010

(730) **František Podškubka - VELA**, Hlavní 842, Ostrava - Poruba, Česká republika
(210) O 156203

(111) **235976**

(220) 09.06.2000
(320) 09.06.2000
(442) 16.05.2001
(151) 27.08.2001
(180) 09.06.2010

(730) **Pivovar ZUBR a. s.**, Komenského 35, Přerov, Česká republika
(210) O 156220

(111) **235977**

(220) 09.06.2000
 (320) 09.06.2000
 (442) 16.05.2001
 (151) 27.08.2001
 (180) 09.06.2010
 (730) **MERCK CO., Inc.**, One Merck Drive, P. O. Box
 100, Whitehouse Station, Spojené státy americké,
 New Jersey
 (210) O 156228

(111) 235978

(220) 09.06.2000
 (320) 09.06.2000
 (442) 16.05.2001
 (151) 27.08.2001
 (180) 09.06.2010
 (730) **ALCEDO s.r.o.**, K Horoměřicům 27, Praha 6 -
 Suchdol, Česká republika
 (210) O 156232

(111) 235980

(220) 12.06.2000
 (320) 12.06.2000
 (442) 16.05.2001
 (151) 27.08.2001
 (180) 12.06.2010
 (730) **OP papírna, s.r.o.**, Olšany 18, Česká republika
 (210) O 156239

(111) 235981

(220) 12.06.2000
 (320) 12.06.2000
 (442) 16.05.2001
 (151) 27.08.2001
 (180) 12.06.2010
 (730) **HBH Projekt spol. s r.o.**, Preslova 85, Brno,
 Česká republika
 (210) O 156243

(111) 235982

(220) 12.06.2000
 (320) 12.06.2000
 (442) 16.05.2001
 (151) 27.08.2001
 (180) 12.06.2010
 (730) **HBH Projekt spol. s r.o.**, Preslova 85, Brno,
 Česká republika
 (210) O 156244

(111) 235983

(220) 12.06.2000
 (320) 12.06.2000
 (442) 16.05.2001
 (151) 27.08.2001
 (180) 12.06.2010
 (730) **I.D.C. Holding, a.s.**, Drieňová 3, Bratislava,
 Slovenská republika
 (210) O 156266

(111) 235984

(220) 12.06.2000
 (320) 12.06.2000
 (442) 16.05.2001
 (151) 27.08.2001
 (180) 12.06.2010

(730) **I.D.C. Holding, a.s.**, Drieňová 3, Bratislava,
 Slovenská republika
 (210) O 156267

(111) 235985

(220) 12.06.2000
 (320) 12.06.2000
 (442) 16.05.2001
 (151) 27.08.2001
 (180) 12.06.2010
 (730) **I.D.C. Holding, a.s.**, Drieňová 3, Bratislava,
 Slovenská republika
 (210) O 156268

(111) 235986

(220) 12.06.2000
 (320) 12.06.2000
 (442) 16.05.2001
 (151) 27.08.2001
 (180) 12.06.2010
 (730) **I.D.C. Holding, a.s.**, Drieňová 3, Bratislava,
 Slovenská republika
 (210) O 156269

(111) 235987

(220) 12.06.2000
 (320) 12.06.2000
 (442) 16.05.2001
 (151) 27.08.2001
 (180) 12.06.2010
 (730) **I.D.C. Holding, a.s.**, Drieňová 3, Bratislava,
 Slovenská republika
 (210) O 156271

(111) 235988

(220) 12.06.2000
 (320) 12.06.2000
 (442) 16.05.2001
 (151) 27.08.2001
 (180) 12.06.2010
 (730) **I.D.C. Holding, a.s.**, Drieňová 3, Bratislava,
 Slovenská republika
 (210) O 156272

(111) 235989

(220) 12.06.2000
 (320) 12.06.2000
 (442) 16.05.2001
 (151) 27.08.2001
 (180) 12.06.2010
 (730) **I.D.C. Holding, a.s.**, Drieňová 3, Bratislava,
 Slovenská republika
 (210) O 156273

(111) 235990

(220) 12.06.2000
 (320) 12.06.2000
 (442) 16.05.2001
 (151) 27.08.2001
 (180) 12.06.2010
 (730) **I.D.C. Holding, a.s.**, Drieňová 3, Bratislava,
 Slovenská republika
 (210) O 156274

(111) 235991

(220) 12.06.2000
(320) 12.06.2000
(442) 16.05.2001
(151) 27.08.2001
(180) 12.06.2010

(730) **I.D.C. Holding, a.s.**, Drieňová 3, Bratislava,
Slovenská republika
(210) O 156275

(111) **235992**

(220) 12.06.2000
(320) 12.06.2000
(442) 16.05.2001
(151) 27.08.2001
(180) 12.06.2010

(730) **I.D.C. Holding, a.s.**, Drieňová 3, Bratislava,
Slovenská republika
(210) O 156276

(111) **235993**

(220) 12.06.2000
(320) 12.06.2000
(442) 16.05.2001
(151) 27.08.2001
(180) 12.06.2010

(730) **I.D.C. Holding, a.s.**, Drieňová 3, Bratislava,
Slovenská republika
(210) O 156277

(111) **235994**

(220) 12.06.2000
(320) 12.06.2000
(442) 16.05.2001
(151) 27.08.2001
(180) 12.06.2010

(730) **I.D.C. Holding, a.s.**, Drieňová 3, Bratislava,
Slovenská republika
(210) O 156278

(111) **235995**

(220) 12.06.2000
(320) 12.06.2000
(442) 16.05.2001
(151) 27.08.2001
(180) 12.06.2010

(730) **I.D.C. Holding, a.s.**, Drieňová 3, Bratislava,
Slovenská republika
(210) O 156279

(111) **235996**

(220) 12.06.2000
(320) 12.06.2000
(442) 16.05.2001
(151) 27.08.2001
(180) 12.06.2010

(730) **I.D.C. Holding, a.s.**, Drieňová 3, Bratislava,
Slovenská republika
(210) O 156280

(111) **235997**

(220) 12.06.2000
(320) 12.06.2000
(442) 16.05.2001
(151) 27.08.2001
(180) 12.06.2010

(730) **I.D.C. Holding, a.s.**, Drieňová 3, Bratislava,
Slovenská republika

(210) O 156281

(111) **235998**

(220) 12.06.2000
(320) 12.06.2000
(442) 16.05.2001
(151) 27.08.2001
(180) 12.06.2010

(730) **I.D.C. Holding, a.s.**, Drieňová 3, Bratislava,
Slovenská republika
(210) O 156282

(111) **235999**

(220) 12.06.2000
(320) 12.06.2000
(442) 16.05.2001
(151) 27.08.2001
(180) 12.06.2010

(730) **I.D.C. Holding, a.s.**, Drieňová 3, Bratislava,
Slovenská republika
(210) O 156283

(111) **236000**

(220) 12.06.2000
(320) 12.06.2000
(442) 16.05.2001
(151) 27.08.2001
(180) 12.06.2010

(730) **I.D.C. Holding, a.s.**, Drieňová 3, Bratislava,
Slovenská republika
(210) O 156284

(111) **236001**

(220) 12.06.2000
(320) 12.06.2000
(442) 16.05.2001
(151) 27.08.2001
(180) 12.06.2010

(730) **I.D.C. Holding, a.s.**, Drieňová 3, Bratislava,
Slovenská republika
(210) O 156285

(111) **236002**

(220) 12.06.2000
(320) 12.06.2000
(442) 16.05.2001
(151) 27.08.2001
(180) 12.06.2010

(730) **I.D.C. Holding, a.s.**, Drieňová 3, Bratislava,
Slovenská republika
(210) O 156286

(111) **236003**

(220) 12.06.2000
(320) 12.06.2000
(442) 16.05.2001
(151) 27.08.2001
(180) 12.06.2010

(730) **I.D.C. Holding, a.s.**, Drieňová 3, Bratislava,
Slovenská republika
(210) O 156287

(111) **236004**

(220) 12.06.2000
 (320) 12.06.2000
 (442) 16.05.2001
 (151) 27.08.2001
 (180) 12.06.2010

(730) **I.D.C. Holding, a.s.**, Drieňová 3, Bratislava,
 Slovenská republika
 (210) O 156289

(111) **236005**

(220) 12.06.2000
 (320) 12.06.2000
 (442) 16.05.2001
 (151) 27.08.2001
 (180) 12.06.2010

(730) **I.D.C. Holding, a.s.**, Drieňová 3, Bratislava,
 Slovenská republika
 (210) O 156292

(111) **236006**

(220) 12.06.2000
 (320) 12.06.2000
 (442) 16.05.2001
 (151) 27.08.2001
 (180) 12.06.2010

(730) **I.D.C. Holding, a.s.**, Drieňová 3, Bratislava,
 Slovenská republika
 (210) O 156293

(111) **236007**

(220) 13.06.2000
 (320) 13.06.2000
 (442) 16.05.2001
 (151) 27.08.2001
 (180) 13.06.2010

(730) **České lesy a.s.**, Lesní 691, Hluboká nad Vltavou,
 Česká republika
 (210) O 156294

(111) **236008**

(220) 13.06.2000
 (320) 13.06.2000
 (442) 16.05.2001
 (151) 27.08.2001
 (180) 13.06.2010

(730) **České lesy a.s.**, Lesní 691, Hluboká nad Vltavou,
 Česká republika
 (210) O 156295

(111) **236009**

(220) 13.06.2000
 (320) 13.06.2000
 (442) 16.05.2001
 (151) 27.08.2001
 (180) 13.06.2010

(730) **AUSTIS, spol. s r.o.**, Dalejská 680, Praha 5 -
 Slivenec, Česká republika
 (210) O 156302

(111) **236010**

(220) 13.06.2000
 (320) 13.06.2000
 (442) 16.05.2001
 (151) 27.08.2001
 (180) 13.06.2010

(730) **AUSTIS, spol. s r.o.**, Dalejská 680, Praha 5 -
 Slivenec, Česká republika
 (210) O 156303

(111) **236011**

(220) 13.06.2000
 (320) 13.06.2000
 (442) 16.05.2001
 (151) 27.08.2001
 (180) 13.06.2010

(730) **Jaroslav Weyers**, Přívozská 899/22, Ostrava,
 Česká republika
 (210) O 156305

(111) **236012**

(220) 13.06.2000
 (320) 13.06.2000
 (442) 16.05.2001
 (151) 27.08.2001
 (180) 13.06.2010

(730) **Macháč Roman**, Česká 319, Koprivnice, Česká
 republika
 (210) O 156306

(111) **236013**

(220) 13.06.2000
 (320) 13.06.2000
 (442) 16.05.2001
 (151) 27.08.2001
 (180) 13.06.2010

(730) **Macháč Roman**, Česká 319, Koprivnice, Česká
 republika
 (210) O 156307

(111) **236014**

(220) 13.06.2000
 (320) 13.06.2000
 (442) 16.05.2001
 (151) 27.08.2001
 (180) 13.06.2010

(730) **Kekula Josef**, V rohožníku 519, Praha 10 -
 Dubeč, Česká republika
 (210) O 156314

(111) **236015**

(220) 13.06.2000
 (320) 13.06.2000
 (442) 16.05.2001
 (151) 27.08.2001
 (180) 13.06.2010

(730) **RANBAXY LABORATORIES LIMITED**,
 Sahibzada Ajit Singh Nagar - 160 055, District,
 Ropar, Punjab, Indie
 (210) O 156315

(111) **236016**

(220) 14.06.2000
 (320) 14.06.2000
 (442) 16.05.2001
 (151) 27.08.2001
 (180) 14.06.2010

(730) **UNTIMES s.r.o.**, Krameriova 338/5, Praha 4 -
 Kunratice, Česká republika
 (210) O 156321

(111) **236017**
(220) 14.06.2000
(320) 14.06.2000
(442) 16.05.2001
(151) 27.08.2001
(180) 14.06.2010
(730) **UNTIMES s.r.o.**, Krameriova 338/5, Praha 4 -
Kunratice, Česká republika
(210) O 156322

(111) **236018**
(220) 15.06.2000
(320) 15.06.2000
(442) 16.05.2001
(151) 27.08.2001
(180) 15.06.2010
(730) **BOHEMIA SEKT, Českomoravská vinařská**
a.s., Smetanova 220, Starý Plzenec, Česká
republika
(210) O 156401

(111) **236019**
(220) 15.06.2000
(320) 15.06.2000
(442) 16.05.2001
(151) 27.08.2001
(180) 15.06.2010
(730) **MARILA INVEST, a.s.**, Durychova 101, Praha 4,
Česká republika
(210) O 156402

(111) **236020**
(220) 15.06.2000
(320) 15.06.2000
(442) 16.05.2001
(151) 27.08.2001
(180) 15.06.2010
(730) **MARILA INVEST, a.s.**, Durychova 101, Praha 4,
Česká republika
(210) O 156403

(111) **236021**
(220) 15.06.2000
(320) 15.06.2000
(442) 16.05.2001
(151) 27.08.2001
(180) 15.06.2010
(730) **ČESKOMORAVSKÁ VINOHRADNICKÁ A**
VINAŘSKÁ UNIE, Podivínská 1236, Velké
Bílovice, Česká republika
(210) O 156404

(111) **236022**
(220) 15.06.2000
(320) 15.06.2000
(442) 16.05.2001
(151) 27.08.2001
(180) 15.06.2010
(730) **DELTA PLUS PRAHA s.r.o.**, Spálená 47, Praha
1, Česká republika
(210) O 156405

(111) **236023**
(220) 16.06.2000
(320) 16.06.2000

(442) 16.05.2001
(151) 27.08.2001
(180) 16.06.2010
(730) **Zadražil Vratislav**, Skviřín 57, Bor u Tachova,
Česká republika
(210) O 156505

(111) **236024**
(220) 19.06.2000
(320) 19.06.2000
(442) 16.05.2001
(151) 27.08.2001
(180) 19.06.2010
(730) **GENERAL MOTORS CORPORATION**, 300
Renaissance Center, Detroit, Spojené státy
americké, Michigan
(210) O 156568

(111) **236025**
(220) 19.06.2000
(320) 19.06.2000
(442) 16.05.2001
(151) 27.08.2001
(180) 19.06.2010
(730) **LF AUDITING, s.r.o.**, Hornoměřolská 68,
Praha 10, Česká republika
(210) O 156569

(111) **236026**
(220) 20.06.2000
(320) 20.06.2000
(442) 16.05.2001
(151) 27.08.2001
(180) 20.06.2010
(730) **SEDRIK, spol. s r.o.**, Za jalovým dvorem 5/851,
Praha 4, Česká republika
(210) O 156587

(111) **236027**
(220) 14.12.1995
(320) 14.12.1995
(442) 13.08.1997
(151) 27.08.2001
(180) 14.12.2005
(730) **ak. architekt Vratislav Kučera**, V Lomech 5a,
Plzeň, Česká republika
(210) O 106886

(111) **236028**
(220) 02.06.1998
(320) 02.06.1998
(442) 17.05.2000
(151) 27.08.2001
(180) 02.06.2008
(730) **Ing. Křištof Karel - LUKR**, Pohraniční stráž,
Chodová Planá, Česká republika
(210) O 133204

(111) **236029**
(220) 20.06.2000
(320) 20.06.2000
(442) 16.05.2001
(151) 27.08.2001
(180) 20.06.2010

(730) **envia Energie Sachsen Brandenburg AG**,
Thiemstrasse 136, Cottbus, Německo

(210) O 156601

(111) **236030**

(220) 20.06.2000

(320) 20.06.2000

(442) 16.05.2001

(151) 27.08.2001

(180) 20.06.2010

(730) **envia Energie Sachsen Brandenburg AG**,
Thiemstrasse 136, Cottbus, Německo

(210) O 156602

(111) **236031**

(220) 20.06.2000

(320) 20.06.2000

(442) 16.05.2001

(151) 27.08.2001

(180) 20.06.2010

(730) **envia Energie Sachsen Brandenburg AG**,
Thiemstrasse 136, Cottbus, Německo

(210) O 156603

(111) **236032**

(220) 20.06.2000

(320) 20.06.2000

(442) 16.05.2001

(151) 27.08.2001

(180) 20.06.2010

(730) **envia Energie Sachsen Brandenburg AG**,
Thiemstrasse 136, Cottbus, Německo

(210) O 156604

(111) **236033**

(220) 20.06.2000

(320) 20.06.2000

(442) 16.05.2001

(151) 27.08.2001

(180) 20.06.2010

(730) **SAFIBRA, s.r.o.**, Pod vinicí 622, Praha 4, Česká
republika

(210) O 156605

(111) **236034**

(220) 20.06.2000

(320) 20.06.2000

(442) 16.05.2001

(151) 27.08.2001

(180) 20.06.2010

(730) **SAZDOV RUMEN ILTCHOV**, Mratín, Nová Ves
28, Česká republika

(210) O 156611

(111) **236035**

(220) 20.06.2000

(320) 20.06.2000

(442) 16.05.2001

(151) 27.08.2001

(180) 20.06.2010

(730) **SAZDOV RUMEN ILTCHOV**, Mratín, Nová Ves
28, Česká republika

(210) O 156612

(111) **236036**

(220) 20.06.2000

(320) 20.06.2000

(442) 16.05.2001

(151) 27.08.2001

(180) 20.06.2010

(730) **SAZDOV RUMEN ILTCHOV**, Mratín, Nová Ves
28, Česká republika

(210) O 156613

(111) **236037**

(220) 21.06.2000

(320) 21.06.2000

(442) 16.05.2001

(151) 27.08.2001

(180) 21.06.2010

(730) **BRNĚNSKÝ SOPTÍK, spol. s r.o.**, Kuršova 22,
Brno, Česká republika

(210) O 156632

(111) **236038**

(220) 21.06.2000

(320) 21.06.2000

(442) 16.05.2001

(151) 27.08.2001

(180) 21.06.2010

(730) **CIDEM Hranice, a.s.**, Skalní 1088, Hranice,
Česká republika

(210) O 156633

(111) **236039**

(220) 21.06.2000

(320) 21.06.2000

(442) 16.05.2001

(151) 27.08.2001

(180) 21.06.2010

(730) **Juna Martin**, Janovská 393, Praha 10, Česká
republika

(210) O 156636

(111) **236040**

(220) 21.06.2000

(320) 21.06.2000

(442) 16.05.2001

(151) 27.08.2001

(180) 21.06.2010

(730) **Milan Porkristl - MP JET ENGINES, M.**
Vydrové 533/21, České Budějovice, Česká
republika

(210) O 156638

(111) **236041**

(220) 21.06.2000

(320) 07.03.2000

(442) 16.05.2001

(151) 27.08.2001

(180) 21.06.2010

(730) **PETROL, SLOVENSKA NAFTNA DRUŽBA,**
D.D., Dunajská 50, Ljubljana, Slovinsko

(210) O 156640

(111) **236042**

(220) 21.06.2000

(320) 07.03.2000

(442) 16.05.2001

(151) 27.08.2001

(180) 21.06.2010
(730) **PETROL, SLOVENSKA NAFTNA DRUŽBA, D.D.**, Dunajska 50, Ljubljana, Slovinsko
(210) O 156641

(111) **236043**
(220) 21.06.2000
(320) 21.06.2000
(442) 16.05.2001
(151) 27.08.2001
(180) 21.06.2010
(730) **Ing. Pavel Bureš**, Nám. V. Čtvrka 844, Jičín, Česká republika
(210) O 156648

(111) **236044**
(220) 22.06.2000
(320) 22.06.2000
(442) 16.05.2001
(151) 27.08.2001
(180) 22.06.2010
(730) **KLUB SBĚRATELŮ KURIOZIT**, Čílova 4, Praha 6, Česká republika
(210) O 156676

(111) **236045**
(220) 22.06.2000
(320) 22.06.2000
(442) 16.05.2001
(151) 27.08.2001
(180) 22.06.2010
(730) **Ing. Horáková Iveta, M.A.**, Jabloňová 106, Praha 10, Česká republika
(210) O 156691

(111) **236046**
(220) 22.06.2000
(320) 22.06.2000
(442) 16.05.2001
(151) 27.08.2001
(180) 22.06.2010
(730) **EVROPA Realitní kancelář s.r.o.**, Jeremenkova 72, Praha 4, Česká republika
(210) O 156700

(111) **236047**
(220) 22.06.2000
(320) 22.06.2000
(442) 16.05.2001
(151) 27.08.2001
(180) 22.06.2010
(730) **Dell Computer Corporation**, One Dell Way, Round Rock, Spojené státy americké, Texas
(210) O 156701

(111) **236048**
(220) 22.06.2000
(320) 22.06.2000
(442) 16.05.2001
(151) 27.08.2001
(180) 22.06.2010
(730) **HOMEIO SAPIENS s.r.o.**, Na Bojišti 2, Praha 2, Česká republika
(210) O 156709

(111) **236049**
(220) 22.06.2000
(320) 22.06.2000
(442) 16.05.2001
(151) 27.08.2001
(180) 22.06.2010
(730) **Kholová Helena**, Kpt. Stránského 990/14, Praha 9, Česká republika
(210) O 156710

(111) **236050**
(220) 22.06.2000
(320) 22.12.1999
(442) 16.05.2001
(151) 27.08.2001
(180) 22.06.2010
(730) **Newchange Limited**, 9 Cheapside, London, Velká Británie
(210) O 156711

(111) **236051**
(220) 23.06.2000
(320) 23.06.2000
(442) 16.05.2001
(151) 27.08.2001
(180) 23.06.2010
(730) **H & P spol.s r.o.**, Lýskova 2073, Praha 5, Česká republika
(210) O 156751

(111) **236052**
(220) 26.06.2000
(320) 26.06.2000
(442) 16.05.2001
(151) 27.08.2001
(180) 26.06.2010
(730) **Penny Market s.r.o.**, Jirny 353, Česká republika
(210) O 156849

(111) **236053**
(220) 26.06.2000
(320) 26.06.2000
(442) 16.05.2001
(151) 27.08.2001
(180) 26.06.2010
(730) **Penny Market s.r.o.**, Jirny 353, Česká republika
(210) O 156850

(111) **236054**
(220) 26.06.2000
(320) 26.06.2000
(442) 16.05.2001
(151) 27.08.2001
(180) 26.06.2010
(730) **Penny Market s.r.o.**, Jirny 353, Česká republika
(210) O 156851

(111) **236055**
(220) 26.06.2000
(320) 26.06.2000
(442) 16.05.2001
(151) 27.08.2001
(180) 26.06.2010
(730) **Asgari Samet GOODMAN**, Zdeňka Vavřika 13/3004, Ostrava-Bělský Les, Česká republika

(210) O 156866

(111) **236056**

(220) 26.06.2000

(320) 26.06.2000

(442) 16.05.2001

(151) 27.08.2001

(180) 26.06.2010

(730) **Computer Associates Think, Inc. A Delaware corporation**, One Computer Associates Plaza, Islandia, Spojené státy americké, New York

(210) O 156867

(111) **236057**

(220) 26.06.2000

(320) 26.06.2000

(442) 16.05.2001

(151) 27.08.2001

(180) 26.06.2010

(730) **Polák František**, Seifertova 35, Praha 3, Česká republika

(210) O 156874

(111) **236058**

(220) 27.06.2000

(320) 27.06.2000

(442) 16.05.2001

(151) 27.08.2001

(180) 27.06.2010

(730) **BetzDearborn Inc.**, 4636 Somerton Road, Trevose, Spojené státy americké, Pennsylvania

(210) O 156892

(111) **236059**

(220) 28.06.2000

(320) 28.06.2000

(442) 16.05.2001

(151) 27.08.2001

(180) 28.06.2010

(730) **REPIN, spol. s r.o.**, Husova 63, České Budějovice, Česká republika

(210) O 156916

(111) **236060**

(220) 28.06.2000

(320) 28.06.2000

(442) 16.05.2001

(151) 27.08.2001

(180) 28.06.2010

(730) **REPIN, spol. s r.o.**, Husova 63, České Budějovice, Česká republika

(210) O 156918

(111) **236061**

(220) 28.06.2000

(320) 28.06.2000

(442) 16.05.2001

(151) 27.08.2001

(180) 28.06.2010

(730) **Holub Tomáš**, Rokytická 539/5, Praha 9 - Kbely, Česká republika

(210) O 156932

(111) **236062**

(220) 28.06.2000

(320) 28.06.2000

(442) 16.05.2001

(151) 27.08.2001

(180) 28.06.2010

(730) **Wm. WRIGLEY Jr. Company**, 410 North Michigan Avenue, Chicago, Spojené státy americké, Illinois

(210) O 156938

(111) **236063**

(220) 28.06.2000

(320) 28.06.2000

(442) 16.05.2001

(151) 27.08.2001

(180) 28.06.2010

(730) **SuSE CR, s.r.o.**, Pod Pekárnami 338/12, Praha 9 - Vysočany, Česká republika

(210) O 156942

(111) **236064**

(220) 28.06.2000

(320) 28.06.2000

(442) 16.05.2001

(151) 27.08.2001

(180) 28.06.2010

(730) **SuSE CR, s.r.o.**, Pod Pekárnami 338/12, Praha 9 - Vysočany, Česká republika

(210) O 156943

(111) **236065**

(220) 28.06.2000

(320) 28.06.2000

(442) 16.05.2001

(151) 27.08.2001

(180) 28.06.2010

(730) **Bechtoldová Alena**, Masarykovo nábřeží 26/234, Praha 1, Česká republika

(210) O 156951

(111) **236066**

(220) 29.06.2000

(320) 29.06.2000

(442) 16.05.2001

(151) 27.08.2001

(180) 29.06.2010

(730) **Pražské pivovary a.s.**, Nádražní 84, Praha 5, Česká republika

(210) O 157021

(111) **236067**

(220) 29.06.2000

(320) 29.06.2000

(442) 16.05.2001

(151) 27.08.2001

(180) 29.06.2010

(730) **AGRA CZ a.s.**, Tovární 9, Střelské Hoštice, Česká republika

(210) O 157033

(111) **236068**

(220) 29.06.2000

(320) 29.06.2000

(442) 16.05.2001

(151) 27.08.2001

(180) 29.06.2010

(730) **AGRA CZ a.s.**, Tovární 9, Střelské Hoštice,
Česká republika
(210) O 157034

(111) **236069**
(220) 29.06.2000
(320) 29.06.2000
(442) 16.05.2001

(151) 27.08.2001
(180) 29.06.2010
(730) **AGRA CZ a.s.**, Tovární 9, Střelské Hoštice,
Česká republika
(210) O 157035

(111) **236070**
(220) 29.06.2000
(320) 29.06.2000
(442) 16.05.2001

(151) 27.08.2001
(180) 29.06.2010
(730) **AGRA CZ a.s.**, Tovární 9, Střelské Hoštice,
Česká republika
(210) O 157036

(111) **236071**
(220) 29.06.2000
(320) 29.06.2000
(442) 16.05.2001

(151) 27.08.2001
(180) 29.06.2010
(730) **AGRA CZ a.s.**, Tovární 9, Střelské Hoštice,
Česká republika
(210) O 157037

(111) **236072**
(220) 29.06.2000
(320) 29.06.2000
(442) 16.05.2001

(151) 27.08.2001
(180) 29.06.2010
(730) **Praxis, spol. s r.o.**, Louky 351, Zlín, Česká
republika
(210) O 157043

(111) **236073**
(220) 30.06.2000
(320) 30.06.2000
(442) 16.05.2001

(151) 27.08.2001
(180) 30.06.2010
(730) **Kendzierski Jiří**, Tomkova 911, Hradec
Králové, Česká republika
(210) O 157053

(111) **236074**
(220) 30.06.2000
(320) 30.06.2000
(442) 16.05.2001

(151) 27.08.2001
(180) 30.06.2010
(730) **RADIO ZLÍN, s.r.o.**, Hradská 1, Zlín, Česká
republika
(210) O 157056

(111) **236075**

(220) 03.07.2000
(320) 03.07.2000
(442) 16.05.2001
(151) 27.08.2001
(180) 03.07.2010

(730) **GYPSTREND s.r.o.**, Kobeřice, Česká republika
(210) O 157121

(111) **236076**
(220) 03.07.2000
(320) 03.07.2000
(442) 16.05.2001

(151) 27.08.2001
(180) 03.07.2010
(730) **ASTRID T.M., a.s.**, U průhonu 10/700, Praha 7,
Česká republika
(210) O 157122

(111) **236077**
(220) 03.07.2000
(320) 03.07.2000
(442) 16.05.2001

(151) 27.08.2001
(180) 03.07.2010
(730) **ASTRID T.M., a.s.**, U průhonu 10/700, Praha 7,
Česká republika
(210) O 157123

(111) **236078**
(220) 03.07.2000
(320) 03.07.2000
(442) 16.05.2001

(151) 27.08.2001
(180) 03.07.2010
(730) **ASTRID T.M., a.s.**, U průhonu 10/700, Praha 7,
Česká republika
(210) O 157124

(111) **236079**
(220) 03.07.2000
(320) 07.01.2000
(442) 16.05.2001

(151) 27.08.2001
(180) 03.07.2010
(730) **Eli Lilly and Company**, Lilly Corporate Center,
Indianapolis, Spojené státy americké, Indiana
(210) O 157125

(111) **236080**
(220) 03.07.2000
(320) 07.01.2000
(442) 16.05.2001

(151) 27.08.2001
(180) 03.07.2010
(730) **Eli Lilly and Company**, Lilly Corporate Center,
Indianapolis, Spojené státy americké, Indiana
(210) O 157126

(111) **236081**
(220) 03.07.2000
(320) 03.07.2000
(442) 16.05.2001

(151) 27.08.2001
(180) 03.07.2010

(730) **Yakira L.L.C.**, 1 Martin Avenue, South River,
Spojené státy americké, New Jersey

(210) O 157128

(111) **236082**

(220) 03.07.2000

(320) 03.07.2000

(442) 16.05.2001

(151) 27.08.2001

(180) 03.07.2010

(730) **Yakira L.L.C.**, 1 Martin Avenue, South River,
Spojené státy americké, New Jersey

(210) O 157129

(111) **236083**

(220) 03.07.2000

(320) 03.07.2000

(442) 16.05.2001

(151) 27.08.2001

(180) 03.07.2010

(730) **Yakira L.L.C.**, 1 Martin Avenue, South River,
Spojené státy americké, New Jersey

(210) O 157130

(111) **236084**

(220) 03.07.2000

(320) 03.07.2000

(442) 16.05.2001

(151) 27.08.2001

(180) 03.07.2010

(730) **Yakira L.L.C.**, 1 Martin Avenue, South River,
Spojené státy americké, New Jersey

(210) O 157131

(111) **236085**

(220) 03.07.2000

(320) 03.07.2000

(442) 16.05.2001

(151) 27.08.2001

(180) 03.07.2010

(730) **Yakira L.L.C.**, 1 Martin Avenue, South River,
Spojené státy americké, New Jersey

(210) O 157132

(111) **236086**

(220) 03.07.2000

(320) 03.07.2000

(442) 16.05.2001

(151) 27.08.2001

(180) 03.07.2010

(730) **Burcal Petr**, Na Popelce 12, Praha 5, Česká
republika

(210) O 157143

(111) **236087**

(220) 04.07.2000

(320) 04.07.2000

(442) 16.05.2001

(151) 27.08.2001

(180) 04.07.2010

(730) **JESENIČKÉ PRAMENY, S.R.O.**, č.p. 61, Nová
Pláň, Česká republika

(210) O 157146

(111) **236088**

(220) 04.07.2000

(320) 01.03.2000

(442) 16.05.2001

(151) 27.08.2001

(180) 04.07.2010

(730) **Cabot Corporation**, 75 State Street, Boston,
Spojené státy americké, Massachusetts

(210) O 157165

(111) **236089**

(220) 04.07.2000

(320) 04.07.2000

(442) 16.05.2001

(151) 27.08.2001

(180) 04.07.2010

(730) **Štefan Mozol**, Mikulášskovo nám. 5, Brno, Česká
republika

(210) O 157174

(111) **236090**

(220) 04.07.2000

(320) 04.07.2000

(442) 16.05.2001

(151) 27.08.2001

(180) 04.07.2010

(730) **PP AGENCY s.r.o.**, Amfárová 1885, Praha 5,
Česká republika

(210) O 157183

(111) **236091**

(220) 07.07.2000

(320) 07.07.2000

(442) 16.05.2001

(151) 27.08.2001

(180) 07.07.2010

(730) **OPTIMA PRESS, s.r.o.**, Barrandova 813, Praha
4, Česká republika

(210) O 157190

(111) **236092**

(220) 07.07.2000

(320) 07.07.2000

(442) 16.05.2001

(151) 27.08.2001

(180) 07.07.2010

(730) **LEANDER 1946, s.r.o.**, U Porcelánky 143, Nové
Sedlo, Česká republika

(210) O 157212

(111) **236093**

(220) 10.07.2000

(320) 10.07.2000

(442) 16.05.2001

(151) 27.08.2001

(180) 10.07.2010

(730) **New Deal, spol. s r.o.**, Slavičková 8, Brno, Česká
republika

(210) O 157217

(111) **236094**

(220) 10.07.2000

(320) 10.07.2000

(442) 16.05.2001

(151) 27.08.2001

(180) 10.07.2010

(730) **PHARMEDOL spol. s r.o.**, Čs. armády 21, Praha
6, Česká republika
(210) O 157239

(111) **236095**
(220) 10.07.2000
(320) 10.07.2000
(442) 16.05.2001
(151) 27.08.2001
(180) 10.07.2010

(730) **JIM BEAM BRANDS CO.**, 510 Lake Cook
Road, Deerfield, Spojené státy americké, Illinois
(210) O 157242

(111) **236096**
(220) 10.07.2000
(320) 10.07.2000
(442) 16.05.2001
(151) 27.08.2001
(180) 10.07.2010

(730) **AIMTEC a.s.**, Úslavská 10, Plzeň, Česká republika
(210) O 157246

(111) **236097**
(220) 11.07.2000
(320) 11.07.2000
(442) 16.05.2001
(151) 27.08.2001
(180) 11.07.2010

(730) **BAUKOMPLEX a.s.**, Dlouhá 158, Lipnice nad
Sázavou, Česká republika
(210) O 157290

(111) **236098**
(220) 12.07.2000
(320) 12.07.2000
(442) 16.05.2001
(151) 27.08.2001
(180) 12.07.2010

(730) **Ing. Jindřich Pavlorek**, Bravantice 235, Česká
republika
(210) O 157302

(111) **236099**
(220) 12.07.2000
(320) 12.07.2000
(442) 16.05.2001
(151) 27.08.2001
(180) 12.07.2010

(730) **Container Components, Inc.**, 8960 Lurline
Avenue, Chatsworth, Spojené státy americké,
California
(210) O 157313

(111) **236100**
(220) 12.07.2000
(320) 12.07.2000
(442) 16.05.2001
(151) 27.08.2001
(180) 12.07.2010

(730) **GREEN - SWAN PHARMACEUTICALS ČR,**
a.s., Zápotoční 19, Praha 10, Česká republika
(210) O 157330

(111) **236101**

(220) 12.07.2000
(320) 12.07.2000
(442) 16.05.2001
(151) 27.08.2001
(180) 12.07.2010

(730) **E & T spol. s r.o.**, Na Šafránce 22, Praha 10,
Česká republika
(210) O 157331

(111) **236102**
(220) 13.07.2000
(320) 13.07.2000
(442) 16.05.2001
(151) 27.08.2001
(180) 13.07.2010

(730) **Nadace Český hudební fond**, Besední 3, Praha
1, Česká republika
(210) O 157335

(111) **236103**
(220) 13.07.2000
(320) 13.07.2000
(442) 16.05.2001
(151) 27.08.2001
(180) 13.07.2010

(730) **Mars, Incorporated**, 6885 Elm Street, Mc Lean,
Spojené státy americké, Virginia
(210) O 157353

(111) **236104**
(220) 13.07.2000
(320) 13.07.2000
(442) 16.05.2001
(151) 27.08.2001
(180) 13.07.2010

(730) **Mars, Incorporated**, 6885 Elm Street, Mc Lean,
Spojené státy americké, Virginia
(210) O 157354

(111) **236105**
(220) 13.07.2000
(320) 13.07.2000
(442) 16.05.2001
(151) 27.08.2001
(180) 13.07.2010

(730) **Mary Kay Inc.**, 16251 Dallas Parkway, Dallas,
Spojené státy americké, Texas
(210) O 157355

(111) **236106**
(220) 13.07.2000
(320) 13.07.2000
(442) 16.05.2001
(151) 27.08.2001
(180) 13.07.2010

(730) **Mary Kay Inc.**, 16251 Dallas Parkway, Dallas,
Spojené státy americké, Texas
(210) O 157356

(111) **236107**
(220) 14.07.2000
(320) 14.07.2000
(442) 16.05.2001
(151) 27.08.2001
(180) 14.07.2010

(730) **Institut mikroelektronických aplikací s.r.o.**,
Pod Vodovodem 2, Praha 5 - Jinonice, Česká
republika
(210) O 157359

(111) **236108**
(220) 14.07.2000
(320) 18.01.2000
(442) 16.05.2001
(151) 27.08.2001
(180) 14.07.2010

(730) **COMPAQ INFORMATION TECHNOLOGIES
GROUP, L.P. (a Texas Limited Partnership)**,
20555 State Highway 249, Houston, Spojené státy
americké, Texas
(210) O 157373

(111) **236109**
(220) 14.07.2000
(320) 14.07.2000
(442) 16.05.2001
(151) 27.08.2001
(180) 14.07.2010

(730) **Bc. Popelka Milan**, Obenice II 971, Strání, Česká
republika
(210) O 157386

(111) **236110**
(220) 14.07.2000
(320) 14.07.2000
(442) 16.05.2001
(151) 27.08.2001
(180) 14.07.2010

(730) **Bc. Popelka Milan**, Obenice II 971, Strání, Česká
republika
(210) O 157387

(111) **236111**
(220) 17.07.2000
(320) 17.07.2000
(442) 16.05.2001
(151) 27.08.2001
(180) 17.07.2010

(730) **DÝMKA s.r.o.**, Vladimírská 2453, Louny, Česká
republika
(210) O 157409

(111) **236112**
(220) 18.07.2000
(320) 18.07.2000
(442) 16.05.2001
(151) 27.08.2001
(180) 18.07.2010

(730) **EUROMEDIA GROUP k.s.**, V Jámě 1, Praha 1,
Česká republika
(210) O 157419

(111) **236113**
(220) 18.07.2000
(320) 18.07.2000
(442) 16.05.2001
(151) 27.08.2001
(180) 18.07.2010

(730) **BURDA PRAHA, spol. s r.o.**, Uruguayská 17,
Praha 2, Česká republika

(210) O 157429

(111) **236114**
(220) 18.07.2000
(320) 18.07.2000
(442) 16.05.2001
(151) 27.08.2001
(180) 18.07.2010

(730) **ČKD Mobilní jeřáby a.s.**, Politických vězňů
1337, Slaný, Česká republika
(210) O 157434

(111) **236115**
(220) 18.07.2000
(320) 18.07.2000
(442) 16.05.2001
(151) 27.08.2001
(180) 18.07.2010

(730) **RC modely s.r.o.**, Baranova 31, Praha 3, Česká
republika
(210) O 157435

(111) **236116**
(220) 18.07.2000
(320) 18.07.2000
(442) 16.05.2001
(151) 27.08.2001
(180) 18.07.2010

(730) **CANON KABUSHIKI KAISHA**, 30-2,
Shimomaruko 3-chome, Ohta-ku, Tokyo,
Japonsko
(210) O 157456

(111) **236117**
(220) 18.07.2000
(320) 18.07.2000
(442) 16.05.2001
(151) 27.08.2001
(180) 18.07.2010

(730) **Martincová Karolína**, Římská 27, Praha 2,
Česká republika
(210) O 157462

(111) **236118**
(220) 19.07.2000
(320) 19.07.2000
(442) 16.05.2001
(151) 27.08.2001
(180) 19.07.2010

(730) **Ing. Kunz Daniel**, Ke Stromečkům 1363,
Hostivice, Česká republika
(210) O 157467

(111) **236119**
(220) 19.07.2000
(320) 19.07.2000
(442) 16.05.2001
(151) 27.08.2001
(180) 19.07.2010

(730) **Bradáčová Jana**, Lidická 49, Brno, Česká
republika
(210) O 157472

(111) **236120**
(220) 19.07.2000

(320) 19.07.2000
(442) 16.05.2001
(151) 27.08.2001
(180) 19.07.2010
(730) **Michovský Milan**, Slánská 84, Brandýsek, Česká republika
(210) O 157478

(111) **236121**
(220) 20.07.2000
(320) 20.07.2000
(442) 16.05.2001
(151) 27.08.2001
(180) 20.07.2010
(730) **NEXEN TIRE CORPORATION**, 30, Yuson-Dong, Yangsan City, Kyonsangnam-Do, Jižní Korea
(210) O 157595

(111) **236122**
(220) 20.07.2000
(320) 20.07.2000
(442) 16.05.2001
(151) 27.08.2001
(180) 20.07.2010
(730) **Wesley Jessen Corporation**, 333 East Howard Avenue, Des Plaines, Spojené státy americké, Illinois
(210) O 157596

(111) **236123**
(220) 20.07.2000
(320) 20.07.2000
(442) 16.05.2001
(151) 27.08.2001
(180) 20.07.2010
(730) **N B M, s.r.o.**, Famfulíkova 1147, Praha 8, Česká republika
(210) O 157606

(111) **236124**
(220) 20.07.2000
(320) 20.07.2000
(442) 16.05.2001
(151) 27.08.2001
(180) 20.07.2010
(730) **Libor Maleček - LIMA Interier**, Janského 2372/87, Praha 5, Česká republika
(210) O 157618

(111) **236125**
(220) 21.07.2000
(320) 21.07.2000
(442) 16.05.2001
(151) 27.08.2001
(180) 21.07.2010
(730) **PLM Reklama spol. s r.o.**, Jírovцова 43, České Budějovice, Česká republika
(210) O 157626

(111) **236126**
(220) 21.07.2000
(320) 21.07.2000
(442) 16.05.2001
(151) 27.08.2001

(180) 21.07.2010
(730) **PLM reklama spol. s r.o.**, Jírovцова 43, České Budějovice, Česká republika
(210) O 157627

(111) **236127**
(220) 21.07.2000
(320) 21.07.2000
(442) 16.05.2001
(151) 27.08.2001
(180) 21.07.2010
(730) **STANDEX INTERNATIONAL CORPORATION**, 6 Manor Parkway, Salem, Spojené státy americké, New Hampshire
(210) O 157632

(111) **236128**
(220) 21.07.2000
(320) 21.07.2000
(442) 16.05.2001
(151) 27.08.2001
(180) 21.07.2010
(730) **Irena Kubíčková - PINGU**, Palackého 507, Holešov, Česká republika
(210) O 157638

(111) **236129**
(220) 21.07.2000
(320) 21.07.2000
(442) 16.05.2001
(151) 27.08.2001
(180) 21.07.2010
(730) **Sportovní klub HBITÝ HROCH PRAHA**, Nad Zámečnicki 18, Praha 5, Česká republika
(210) O 157639

(111) **236130**
(220) 21.07.2000
(320) 21.07.2000
(442) 16.05.2001
(151) 27.08.2001
(180) 21.07.2010
(730) **SmithKline Beecham p.l.c.**, New Horizons Court, Brentford, Middlesex TW8 9EP, Velká Británie
(210) O 157646

(111) **236131**
(220) 21.07.2000
(320) 10.04.2000
(442) 16.05.2001
(151) 27.08.2001
(180) 21.07.2010
(730) **ORBISCOM LIMITED**, 3 Sandyford Park, Sandyford Industrial Estate, Dublin 18, Irsko
(210) O 157648

(111) **236132**
(220) 21.07.2000
(320) 21.07.2000
(442) 16.05.2001
(151) 27.08.2001
(180) 21.07.2010
(730) **Ford Models, Inc.**, 142 Greene Street, New York, Spojené státy americké, New York

(210) O 157655

(111) **236133**

(220) 21.07.2000

(320) 21.07.2000

(442) 16.05.2001

(151) 27.08.2001

(180) 21.07.2010

(730) **Ford Models, Inc.**, 142 Greene Street, New York,
Spojené státy americké, New York

(210) O 157656

(111) **236134**

(220) 24.07.2000

(320) 24.07.2000

(442) 16.05.2001

(151) 27.08.2001

(180) 24.07.2010

(730) **NUTREND D.S., a.s.**, Selské nám. 9/43, Olomouc
- Chválkovice, Česká republika

(210) O 157665

(111) **236135**

(220) 24.07.2000

(320) 24.07.2000

(442) 16.05.2001

(151) 27.08.2001

(180) 24.07.2010

(730) **NUTREND D.S., a.s.**, Selské nám. 9/43, Olomouc
- Chválkovice, Česká republika

(210) O 157666

(111) **236136**

(220) 24.07.2000

(320) 24.07.2000

(442) 16.05.2001

(151) 27.08.2001

(180) 24.07.2010

(730) **NUTREND D.S., a.s.**, Selské nám. 9/43, Olomouc
- Chválkovice, Česká republika

(210) O 157667

(111) **236137**

(220) 24.07.2000

(320) 24.07.2000

(442) 16.05.2001

(151) 27.08.2001

(180) 24.07.2010

(730) **SANANIM, sdružení**, Novovysočanská 604A,
Praha 9, Česká republika

(210) O 157673

(111) **236138**

(220) 24.07.2000

(320) 24.07.2000

(442) 16.05.2001

(151) 27.08.2001

(180) 24.07.2010

(730) **RC modely s.r.o.**, Baranova 31, Praha 3, Česká
republika

(210) O 157679

(111) **236139**

(220) 24.07.2000

(320) 24.07.2000

(442) 16.05.2001

(151) 27.08.2001

(180) 24.07.2010

(730) **RC modely s.r.o.**, Baranova 31, Praha 3, Česká
republika

(210) O 157680

(111) **236140**

(220) 24.07.2000

(320) 24.07.2000

(442) 16.05.2001

(151) 27.08.2001

(180) 24.07.2010

(730) **Strategie Praha s.r.o.**, Drtinova 8/557, Praha 5,
Česká republika

(210) O 157694

(111) **236141**

(220) 25.07.2000

(320) 25.07.2000

(442) 16.05.2001

(151) 27.08.2001

(180) 25.07.2010

(730) **KAPITOL pojišťovací a finanční poradenství,
a.s.**, Rašínova 4, Brno, Česká republika

(210) O 157712

(111) **236142**

(220) 25.07.2000

(320) 25.07.2000

(442) 16.05.2001

(151) 27.08.2001

(180) 25.07.2010

(730) **Ing. Zábranský Vladimír**, Baarova 232,
Domažlice, Česká republika

(210) O 157726

(111) **236143**

(220) 26.07.2000

(320) 26.07.2000

(442) 16.05.2001

(151) 27.08.2001

(180) 26.07.2010

(730) **Haviger Radek**, U kovárny 12/320, Olomouc,
Česká republika

(210) O 157749

(111) **236144**

(220) 26.07.2000

(320) 26.07.2000

(442) 16.05.2001

(151) 27.08.2001

(180) 26.07.2010

(730) **CHEBSKÝ MASOKOMBINÁT, a.s.**, Wolkerova
30, Cheb, Česká republika

(210) O 157756

(111) **236145**

(220) 26.07.2000

(320) 26.07.2000

(442) 16.05.2001

(151) 27.08.2001

(180) 26.07.2010

(730) **CHEBSKÝ MASOKOMBINÁT, a.s.**, Wolkerova
30, Cheb, Česká republika

(210) O 157757

(111) **236146**

(220) 26.07.2000

(320) 26.07.2000

(442) 16.05.2001

(151) 27.08.2001

(180) 26.07.2010

(730) **Amersham Pharmacia Biotech AB**, Bjökgatan
30, Uppsala, Švédsko

(210) O 157762

(111) **236147**

(220) 26.07.2000

(320) 26.07.2000

(442) 16.05.2001

(151) 27.08.2001

(180) 26.07.2010

(730) **Perusahaan Otomobil Nasional Berhad**,
HICOM Industrial Estate, Batu 3, Selangor Darul
Ehsan, 40000 Shah Alam, Malajsie

(210) O 157763

(111) **236148**

(220) 26.07.2000

(320) 26.07.2000

(442) 16.05.2001

(151) 27.08.2001

(180) 26.07.2010

(730) **Regionální sdružení obcí a měst Euregio
Egrensis**, nám. Jiřího z Poděbrad 33, Cheb, Česká
republika

(210) O 157793

(111) **236149**

(220) 26.07.2000

(320) 26.07.2000

(442) 16.05.2001

(151) 27.08.2001

(180) 26.07.2010

(730) **Alfa Agency s.r.o.**, Cejl 48/50, Brno, Česká
republika

(210) O 157794

(111) **236150**

(220) 27.07.2000

(320) 28.01.2000

(442) 16.05.2001

(151) 27.08.2001

(180) 27.07.2010

(730) **Aether Systems, Inc.**, 11460 Cronridge Drive,
Owings Mills, Spojené státy americké, Maryland

(210) O 157798

(111) **236151**

(220) 27.07.2000

(320) 28.01.2000

(442) 16.05.2001

(151) 27.08.2001

(180) 27.07.2010

(730) **Aether Systems, Inc.**, 11460 Cronridge Drive,
Owings Mills, Spojené státy americké, Maryland

(210) O 157799

(111) **236152**

(220) 27.07.2000

(320) 27.07.2000

(442) 16.05.2001

(151) 27.08.2001

(180) 27.07.2010

(730) **Advanced UroScience, Inc.**, 1290 Hammond
Road, St.Paul, Spojené státy americké, Minnesota

(210) O 157808

(111) **236153**

(220) 27.07.2000

(320) 27.07.2000

(442) 16.05.2001

(151) 27.08.2001

(180) 27.07.2010

(730) **ORCA s.r.o.**, Žitná 50, Praha 2, Česká republika

(210) O 157809

(111) **236154**

(220) 27.07.2000

(320) 27.07.2000

(442) 16.05.2001

(151) 27.08.2001

(180) 27.07.2010

(730) **PETR TRNĚNÝ - ALADIN AGENCY**, Jeseniova
52, Praha 3, Česká republika

(210) O 157811

(111) **236155**

(220) 27.07.2000

(320) 27.07.2000

(442) 16.05.2001

(151) 27.08.2001

(180) 27.07.2010

(730) **tekro, spol. s r.o.**, Višňová 2/484, Praha 4 - Krč,
Česká republika

(210) O 157812

(111) **236156**

(220) 27.07.2000

(320) 27.07.2000

(442) 16.05.2001

(151) 27.08.2001

(180) 27.07.2010

(730) **tekro, spol. s r.o.**, Višňová 2/484, Praha 4 - Krč,
Česká republika

(210) O 157813

(111) **236157**

(220) 28.07.2000

(320) 11.02.2000

(442) 16.05.2001

(151) 27.08.2001

(180) 28.07.2010

(730) **WOLVERINE OUTDOORS, INC.**, 9341
Courtland Drive, N.E., Rockford, Spojené státy
americké, Michigan

(210) O 157832

(111) **236158**

(220) 28.07.2000

(320) 28.07.2000

(442) 16.05.2001

(151) 27.08.2001

(180) 28.07.2010

(730) **Playboy Enterprises International, Inc.**, 680
North Lake Shore Drive, Chicago, Spojené státy
americké, Illinois

(210) O 157838

(111) **236159**
(220) 28.07.2000
(320) 28.07.2000
(442) 16.05.2001
(151) 27.08.2001
(180) 28.07.2010

(730) **ROHM AND HAAS COMPANY**, 100
Independence Mall West, Philadelphia, Spojené
státy americké, Pennsylvania

(210) O 157845

(111) **236160**
(220) 28.07.2000
(320) 28.07.2000
(442) 16.05.2001
(151) 27.08.2001
(180) 28.07.2010

(730) **ROBOTERM spol. s r.o.**, Sokolohradská 645,
Chotěboř, Česká republika

(210) O 157849

(111) **236161**
(220) 31.07.2000
(320) 31.07.2000
(442) 16.05.2001
(151) 27.08.2001
(180) 31.07.2010

(730) **TPK, spol.s r.o.**, Hrušky 146, Hrušky, Česká
republika

(210) O 157866

(111) **236162**
(220) 31.07.2000
(320) 31.07.2000
(442) 16.05.2001
(151) 27.08.2001
(180) 31.07.2010

(730) **Alain Manoukian**, Domaine de Conflans,
Chanos Curson, Francie

(210) O 157878

(111) **236163**
(220) 31.07.2000
(320) 31.07.2000
(442) 16.05.2001
(151) 27.08.2001
(180) 31.07.2010

(730) **MASPEX Sp. z o.o.**, ul. Chopina 10, Wadowice,
Polsko

(210) O 157880

(111) **236164**
(220) 31.07.2000
(320) 31.07.2000
(442) 16.05.2001
(151) 27.08.2001
(180) 31.07.2010

(730) **MASPEX Sp. z o.o.**, ul. Chopina 10, Wadowice,
Polsko

(210) O 157881

(111) **236165**
(220) 31.07.2000
(320) 31.07.2000
(442) 16.05.2001
(151) 27.08.2001
(180) 31.07.2010

(730) **MASPEX Sp. z o.o.**, ul. Chopina 10, Wadowice,
Polsko

(210) O 157882

(111) **236166**
(220) 31.07.2000
(320) 31.07.2000
(442) 16.05.2001
(151) 27.08.2001
(180) 31.07.2010

(730) **MASPEX Sp. z o.o.**, ul. Chopina 10, Wadowice,
Polsko

(210) O 157883

(111) **236167**
(220) 31.07.2000
(320) 31.07.2000
(442) 16.05.2001
(151) 27.08.2001
(180) 31.07.2010

(730) **MASPEX Sp. z o.o.**, ul. Chopina 10, Wadowice,
Polsko

(210) O 157884

(111) **236168**
(220) 31.07.2000
(320) 31.07.2000
(442) 16.05.2001
(151) 27.08.2001
(180) 31.07.2010

(730) **MASPEX Sp. z o.o.**, ul. Chopina 10, Wadowice,
Polsko

(210) O 157885

(111) **236169**
(220) 31.07.2000
(320) 31.07.2000
(442) 16.05.2001
(151) 27.08.2001
(180) 31.07.2010

(730) **GfK - Praha, spol. s r.o.**, Hellichova 455/5,
Praha 1, Česká republika

(210) O 157887

(111) **236170**
(220) 31.07.2000
(320) 31.07.2000
(442) 16.05.2001
(151) 27.08.2001
(180) 31.07.2010

(730) **GfK - Praha, spol. s r.o.**, Hellichova 455/5,
Praha 1, Česká republika

(210) O 157888

(111) **236171**
(220) 01.08.2000
(320) 01.08.2000
(442) 16.05.2001

(151) 27.08.2001
(180) 01.08.2010

(730) **Morávek Petr**, Pasecká 8, Jablonec nad Nisou,
Česká republika

(210) O 157916

(111) **236172**

(220) 01.08.2000

(320) 01.08.2000

(442) 16.05.2001

(151) 27.08.2001

(180) 01.08.2010

(730) **Morávek Petr**, Pasecká 8, Jablonec nad Nisou,
Česká republika

(210) O 157918

(111) **236173**

(220) 02.08.2000

(320) 02.08.2000

(442) 16.05.2001

(151) 27.08.2001

(180) 02.08.2010

(730) **Henzély Igor**, Denkova 3602, Kroměříž, Česká
republika

(210) O 157929

(111) **236174**

(220) 02.08.2000

(320) 02.08.2000

(442) 16.05.2001

(151) 27.08.2001

(180) 02.08.2010

(730) **LIVI spol. s r.o.**, Nádražní 835, Dubňany, Česká
republika

(210) O 157936

(111) **236175**

(220) 02.08.2000

(320) 02.08.2000

(442) 16.05.2001

(151) 27.08.2001

(180) 02.08.2010

(730) **Barvy TEBAS, s.r.o.**, Poděbradská 195/7, Praha
9, Česká republika

(210) O 157939

(111) **236176**

(220) 02.08.2000

(320) 02.08.2000

(442) 16.05.2001

(151) 27.08.2001

(180) 02.08.2010

(730) **JEMČA, a.s.**, Znojemská 687, Jemnice, Česká
republika

(210) O 157942

(111) **236177**

(220) 02.08.2000

(320) 02.08.2000

(442) 16.05.2001

(151) 27.08.2001

(180) 02.08.2010

(730) **M-CENA s.r.o.**, Šustekova 1, Bratislava,
Slovenská republika

(210) O 157949

(111) **236178**

(220) 02.08.2000

(320) 02.08.2000

(442) 16.05.2001

(151) 27.08.2001

(180) 02.08.2010

(730) **TELFIN, a.s.**, Havlíčkovo nám. 2, Praha 3, Česká
republika

(210) O 157954

(111) **236179**

(220) 02.08.2000

(320) 02.08.2000

(442) 16.05.2001

(151) 27.08.2001

(180) 02.08.2010

(730) **Finnfeelings Oy**, Verkaranta 7G, Littoinen,
Finsko

(210) O 157957

(111) **236180**

(220) 02.08.2000

(320) 02.08.2000

(442) 16.05.2001

(151) 27.08.2001

(180) 02.08.2010

(730) **Ford Motor Company**, The American Road,
Dearborn, Spojené státy americké, Michigan

(210) O 157958

(111) **236181**

(220) 03.08.2000

(320) 03.08.2000

(442) 16.05.2001

(151) 27.08.2001

(180) 03.08.2010

(730) **SSL Products Limited**, Toft Hall, Knutsford,
Cheshire, Velká Británie

(210) O 157981

(111) **236182**

(220) 03.08.2000

(320) 03.08.2000

(442) 16.05.2001

(151) 27.08.2001

(180) 03.08.2010

(730) **S.C.JOHNSON & SON, INC.**, 1525 Howe
Street, Racine, Spojené státy americké, Wisconsin

(210) O 157985

(111) **236183**

(220) 03.08.2000

(320) 03.08.2000

(442) 16.05.2001

(151) 27.08.2001

(180) 03.08.2010

(730) **I.D.C. Holding, a.s.**, Drieňová 3, Bratislava,
Slovenská republika

(210) O 157992

(111) **236184**

(220) 07.08.2000

(320) 07.08.2000

(442) 16.05.2001

(151) 27.08.2001

(180) 07.08.2010

(730) **ROBOSTAV s.r.o.**, Bezručova 6, Plzeň, Česká republika

(210) O 158054

(111) **236185**

(220) 07.08.2000

(320) 07.08.2000

(442) 16.05.2001

(151) 27.08.2001

(180) 07.08.2010

(730) **Board Show, a.s.**, Školská 3, Praha 1, Česká republika

(210) O 158055

(111) **236186**

(220) 07.08.2000

(320) 07.08.2000

(442) 16.05.2001

(151) 27.08.2001

(180) 07.08.2010

(730) **ROHM AND HAAS COMPANY**, 100 Independence Mall West, Philadelphia, Spojené státy americké, Pennsylvania

(210) O 158056

(111) **236187**

(220) 07.08.2000

(320) 07.08.2000

(442) 16.05.2001

(151) 27.08.2001

(180) 07.08.2010

(730) **Mareš Ladislav, spol. s r.o.**, Na skřivanech 551, Liberec 15, Česká republika

(210) O 158067

(111) **236188**

(220) 07.08.2000

(320) 07.08.2000

(442) 16.05.2001

(151) 27.08.2001

(180) 07.08.2010

(730) **Mareš Ladislav, spol. s r.o.**, Na skřivanech 551, Liberec 15, Česká republika

(210) O 158069

(111) **236189**

(220) 07.08.2000

(320) 07.08.2000

(442) 16.05.2001

(151) 27.08.2001

(180) 07.08.2010

(730) **DUEL CZ spol. s r.o.**, Kamenice-Ládví 223, Kamenice u Prahy, Česká republika

(210) O 158078

(111) **236190**

(220) 07.08.2000

(320) 07.08.2000

(442) 16.05.2001

(151) 27.08.2001

(180) 07.08.2010

(730) **DUEL CZ spol. s r.o.**, Kamenice-Ládví 223,

Kamenice u Prahy, Česká republika

(210) O 158079

(111) **236191**

(220) 24.08.2000

(320) 24.08.2000

(442) 16.05.2001

(151) 27.08.2001

(180) 24.08.2010

(730) **Boomerang s.r.o.**, Na Výtoni 12, Praha 2, Česká republika

(210) O 158080

(111) **236192**

(220) 24.08.2000

(320) 24.08.2000

(442) 16.05.2001

(151) 27.08.2001

(180) 24.08.2010

(730) **Boomerang s.r.o.**, Na Výtoni 12, Praha 2, Česká republika

(210) O 158081

(111) **236193**

(220) 07.08.2000

(320) 07.08.2000

(442) 16.05.2001

(151) 27.08.2001

(180) 07.08.2010

(730) **BAUTEX CZ s.r.o.**, nám. Dr. E. Beneše 12, Liberec 1, Česká republika

(210) O 158082

(111) **236194**

(220) 08.08.2000

(320) 08.08.2000

(442) 16.05.2001

(151) 27.08.2001

(180) 08.08.2010

(730) **JOWIN, s.r.o.**, Gočárova 1261, Hradec Králové, Česká republika

(210) O 158098

(111) **236195**

(220) 08.08.2000

(320) 08.08.2000

(442) 16.05.2001

(151) 27.08.2001

(180) 08.08.2010

(730) **Chaloupka Jiří**, Valentova 1744, Praha 4, Česká republika

(210) O 158117

(111) **236196**

(220) 09.08.2000

(320) 09.08.2000

(442) 16.05.2001

(151) 27.08.2001

(180) 09.08.2010

(730) **LESAFFRE & Cie**, 41, rue Etienne Marcel, Paris, Francie

(210) O 158143

(111) **236197**

(220) 09.08.2000
(320) 09.08.2000
(442) 16.05.2001
(151) 27.08.2001
(180) 09.08.2010
(730) **J. D COMPONENTS Co., LTD.**, NO. 80, Nan
Dee Lane, Shan Hsi Vill., Shou Shui Hsiang, Chang
Hua Hsien, Taiwan
(210) O 158144

(111) **236198**
(220) 09.08.2000
(320) 09.08.2000
(442) 16.05.2001
(151) 27.08.2001
(180) 09.08.2010
(730) **J. D COMPONENTS Co., LTD.**, NO. 80, Nan
Dee Lane, Shan Hsi Vill., Shou Shui Hsiang, Chang
Hua Hsien, Taiwan
(210) O 158145

(111) **236199**
(220) 09.08.2000
(320) 09.08.2000
(442) 16.05.2001
(151) 27.08.2001
(180) 09.08.2010
(730) **J. D COMPONENTS Co., LTD.**, NO. 80, Nan
Dee Lane, Shan Hsi Vill., Shou Shui Hsiang, Chang
Hua Hsien, Taiwan
(210) O 158146

(111) **236200**
(220) 09.08.2000
(320) 09.08.2000
(442) 16.05.2001
(151) 27.08.2001
(180) 09.08.2010
(730) **Bohemia Optik, s.r.o.**, Trávník 1, Mařenice,
Česká republika
(210) O 158151

(111) **236201**
(220) 09.08.2000
(320) 09.08.2000
(442) 16.05.2001
(151) 27.08.2001
(180) 09.08.2010
(730) **Bohemia Optik, s.r.o.**, Trávník 1, Mařenice,
Česká republika
(210) O 158152

(111) **236202**
(220) 09.08.2000
(320) 09.08.2000
(442) 16.05.2001
(151) 27.08.2001
(180) 09.08.2010
(730) **Bohemia Optik, s.r.o.**, Trávník 1, Mařenice,
Česká republika
(210) O 158153

(111) **236203**
(220) 11.08.2000
(320) 11.08.2000

(442) 16.05.2001
(151) 27.08.2001
(180) 11.08.2010
(730) **CHEMOPETROL BM, a.s.**, Litvínov - Záluží čp.
1, DS 18, Litvínov, Česká republika
(210) O 158220

(111) **236204**
(220) 11.08.2000
(320) 11.08.2000
(442) 16.05.2001
(151) 27.08.2001
(180) 11.08.2010
(730) **CHEMOPETROL BM, a.s.**, Litvínov - Záluží čp.
1, DS 18, Litvínov, Česká republika
(210) O 158221

(111) **236205**
(220) 11.08.2000
(320) 11.08.2000
(442) 16.05.2001
(151) 27.08.2001
(180) 11.08.2010
(730) **Harman International Industries,
Incorporated**, 8500 Balboa Boulevard,
Northridge, Spojené státy americké, California
(210) O 158231

(111) **236206**
(220) 14.08.2000
(320) 14.08.2000
(442) 16.05.2001
(151) 27.08.2001
(180) 14.08.2010
(730) **Zdeněk Faigl**, Dašická 1758, Pardubice, Česká
republika
(210) O 158242

(111) **236207**
(220) 14.08.2000
(320) 14.08.2000
(442) 16.05.2001
(151) 27.08.2001
(180) 14.08.2010
(730) **Mars, Incorporated**, 6885 Elm Street, Mc Lean,
Spojené státy americké, Virginia
(210) O 158243

(111) **236208**
(220) 14.08.2000
(320) 14.08.2000
(442) 16.05.2001
(151) 27.08.2001
(180) 14.08.2010
(730) **Golite, LLC**, 5785 Arapahoe, Suite D, Boulder,
Spojené státy americké, Colorado
(210) O 158248

(111) **236209**
(220) 15.08.2000
(320) 17.02.2000
(442) 16.05.2001
(151) 27.08.2001
(180) 15.08.2010

(730) **SmithKline Beecham Biologicals Manufacturing S. A.**, Rue de l'Institut 89, B - 1330 Rixensart, Belgie

(210) O 158269

(111) **236210**

(220) 15.08.2000

(320) 17.02.2000

(442) 16.05.2001

(151) 27.08.2001

(180) 15.08.2010

(730) **SmithKline Beecham Biologicals Manufacturing S. A.**, Rue de l'Institut 89, B - 1330 Rixensart, Belgie

(210) O 158270

(111) **236211**

(220) 15.08.2000

(320) 24.05.2000

(442) 16.05.2001

(151) 27.08.2001

(180) 15.08.2010

(730) **SmithKline Beecham Biologicals Manufacturing S. A.**, Rue de l'Institut 89, B - 1330 Rixensart, Belgie

(210) O 158273

(111) **236212**

(220) 15.08.2000

(320) 15.08.2000

(442) 16.05.2001

(151) 27.08.2001

(180) 15.08.2010

(730) **S. C. JOHNSON & SON, INC.**, 1525 Howe Street, Racine, Spojené státy americké, Wisconsin

(210) O 158280

(111) **236213**

(220) 15.08.2000

(320) 15.08.2000

(442) 16.05.2001

(151) 27.08.2001

(180) 15.08.2010

(730) **Jiří Kotlík**, Pod Homolkou 6, Vimperk, Česká republika

(210) O 158281

(111) **236214**

(220) 16.08.2000

(320) 16.08.2000

(442) 16.05.2001

(151) 27.08.2001

(180) 16.08.2010

(730) **SDRUŽENÍ PORTA**, Komenského 5, Ořechov, Česká republika

(210) O 158284

(111) **236215**

(220) 16.08.2000

(320) 16.08.2000

(442) 16.05.2001

(151) 27.08.2001

(180) 16.08.2010

(730) **BURDA Praha, spol. s r. o.**, Uruguayská 17, Praha 2, Česká republika

(210) O 158286

(111) **236216**

(220) 30.08.2000

(320) 30.08.2000

(442) 16.05.2001

(151) 27.08.2001

(180) 30.08.2010

(730) **ART spol. s r. o.**, K rybníku 8, Kněževy, Česká republika

(210) O 158287

(111) **236217**

(220) 16.08.2000

(320) 16.08.2000

(442) 16.05.2001

(151) 27.08.2001

(180) 16.08.2010

(730) **Technické služby města Liberce a. s.**, Erbenova 376/2, Liberec 8, Česká republika

(210) O 158308

(111) **236218**

(220) 16.08.2000

(320) 16.08.2000

(442) 16.05.2001

(151) 27.08.2001

(180) 16.08.2010

(730) **BLACK MARKET SPOL. S R.O.**, Koněvova 59, Praha 3, Česká republika

(210) O 158321

(111) **236219**

(220) 17.08.2000

(320) 17.08.2000

(442) 16.05.2001

(151) 27.08.2001

(180) 17.08.2010

(730) **S.T.S. SWIFT TEXTILE SERVIS s.r.o.**, Pražská 33, Plzeň, Česká republika

(210) O 158326

(111) **236220**

(220) 17.08.2000

(320) 17.08.2000

(442) 16.05.2001

(151) 27.08.2001

(180) 17.08.2010

(730) **RENÉ FINKOUS - R. F. PROFÍ**, Pelešany 96, Turnov, Česká republika

(210) O 158337

(111) **236221**

(220) 18.08.2000

(320) 18.08.2000

(442) 16.05.2001

(151) 27.08.2001

(180) 18.08.2010

(730) **STAR IMPEX, spol. s r. o.**, Kolbenova 29/568, Praha 9, Česká republika

(210) O 158358

(111) **236222**

(220) 18.08.2000

(320) 18.08.2000

- (442) 16.05.2001
(151) 27.08.2001
(180) 18.08.2010
(730) **International Entertainment s. r. o.**, Bělušická 297, Praha 9 - Újezd nad Lesy, Česká republika
(210) O 158361
-
- (111) **236223**
(220) 18.08.2000
(320) 18.08.2000
(442) 16.05.2001
(151) 27.08.2001
(180) 18.08.2010
(730) **Ing. Petr Šebesta**, Mlýnské nábřeží 51, Brno, Česká republika
(210) O 158362
-
- (111) **236224**
(220) 22.08.2000
(320) 22.08.2000
(442) 16.05.2001
(151) 27.08.2001
(180) 22.08.2010
(730) **Conquest Praha s. r. o.**, Vyšehradská 43, Praha 2, Česká republika
(210) O 158406
-
- (111) **236225**
(220) 22.08.2000
(320) 22.08.2000
(442) 16.05.2001
(151) 27.08.2001
(180) 22.08.2010
(730) **GENERAL MOTORS ACCEPTANCE CORPORATION**, West Grand Boulevard and Cass Avenue, Detroit, Spojené státy americké, Michigan
(210) O 158411
-
- (111) **236226**
(220) 22.08.2000
(320) 22.08.2000
(442) 16.05.2001
(151) 27.08.2001
(180) 22.08.2010
(730) **Avaya Inc.**, 211 Mount Airy Road, Basking Ridge, Spojené státy americké, New Jersey
(210) O 158415
-
- (111) **236227**
(220) 22.08.2000
(320) 22.08.2000
(442) 16.05.2001
(151) 27.08.2001
(180) 22.08.2010
(730) **Michálek František**, Hálkova 18, Cheb, Česká republika
(210) O 158420
-
- (111) **236228**
(220) 23.08.2000
(320) 23.08.2000
(442) 16.05.2001
(151) 27.08.2001
(180) 23.08.2010
- (730) **Milan Metelka**, Moravské Prusy 119, Česká republika
(210) O 158432
-
- (111) **236229**
(220) 23.08.2000
(320) 23.08.2000
(442) 16.05.2001
(151) 27.08.2001
(180) 23.08.2010
(730) **Prime Property International s. r. o.**, Žitná 4, Praha 2, Česká republika
(210) O 158446
-
- (111) **236230**
(220) 23.08.2000
(320) 23.08.2000
(442) 16.05.2001
(151) 27.08.2001
(180) 23.08.2010
(730) **Prime Property International s. r. o.**, Žitná 4, Praha 2, Česká republika
(210) O 158447
-
- (111) **236231**
(220) 23.08.2000
(320) 23.08.2000
(442) 16.05.2001
(151) 27.08.2001
(180) 23.08.2010
(730) **Svoboda Miloš**, Kostelecká 64, Mratín, Česká republika
(210) O 158468
-
- (111) **236232**
(220) 24.08.2000
(320) 24.08.2000
(442) 16.05.2001
(151) 27.08.2001
(180) 24.08.2010
(730) **AgroFresh Inc.**, 100 Independence Mall West, Philadelphia, Spojené státy americké, Pennsylvania
(210) O 158491
-
- (111) **236233**
(220) 24.08.2000
(320) 24.08.2000
(442) 16.05.2001
(151) 27.08.2001
(180) 24.08.2010
(730) **GALENA a.s.**, Ostravská 29, Opava 9, Česká republika
(210) O 158492
-
- (111) **236234**
(220) 25.08.2000
(320) 25.08.2000
(442) 16.05.2001
(151) 27.08.2001
(180) 25.08.2010
(730) **I. jesenická kosmetická spol., s.r.o.**, Slezská 1303, Jeseník, Česká republika
(210) O 158503
-

(111) **236235**
(220) 25.08.2000
(320) 25.08.2000
(442) 16.05.2001
(151) 27.08.2001
(180) 25.08.2010
(730) **1. jesenická kosmetická spol., s.r.o.**, Slezská
1303, Jeseník, Česká republika
(210) O 158504

(111) **236236**
(220) 28.08.2000
(320) 28.08.2000
(442) 16.05.2001
(151) 27.08.2001
(180) 28.08.2010
(730) **White Star s.r.o.**, Štěpská 916, Vizovice, Česká
republika
(210) O 158542

(111) **236237**
(220) 28.08.2000
(320) 28.08.2000
(442) 16.05.2001
(151) 27.08.2001
(180) 28.08.2010
(730) **Bohemia Interactive s.r.o.**, Naskové 3, Praha 5,
Česká republika
(210) O 158546

(111) **236238**
(220) 28.08.2000
(320) 01.03.2000
(442) 16.05.2001
(151) 27.08.2001
(180) 28.08.2010
(730) **Beltone Electronics Corporation**, 4201 West
Victoria Street, Chicago, Spojené státy americké,
Illinois
(210) O 158550

(111) **236239**
(220) 28.08.2000
(320) 01.03.2000
(442) 16.05.2001
(151) 27.08.2001
(180) 28.08.2010
(730) **Beltone Electronics Corporation**, 4201 West
Victoria Street, Chicago, Spojené státy americké,
Illinois
(210) O 158551

(111) **236240**
(220) 28.08.2000
(320) 01.03.2000
(442) 16.05.2001
(151) 27.08.2001
(180) 28.08.2010
(730) **Beltone Electronics Corporation**, 4201 West
Victoria Street, Chicago, Spojené státy americké,
Illinois
(210) O 158552

(111) **236241**
(220) 29.08.2000

(320) 29.08.2000
(442) 16.05.2001
(151) 27.08.2001
(180) 29.08.2010
(730) **UNIREGEN spol. s r.o.**, Malé Poříčí, Na Brzdách
72, Náchod, Česká republika
(210) O 158586

(111) **236242**
(220) 29.08.2000
(320) 29.08.2000
(442) 16.05.2001
(151) 27.08.2001
(180) 29.08.2010
(730) **UNILEVER N.V.**, Weena 455, Rotterdam,
Holandsko
(210) O 158590

(111) **236243**
(220) 29.08.2000
(320) 29.08.2000
(442) 16.05.2001
(151) 27.08.2001
(180) 29.08.2010
(730) **CLEAR CARDS, s.r.o.**, Na Hroudě 148/29, Praha
10, Česká republika
(210) O 158596

(111) **236244**
(220) 30.08.2000
(320) 30.08.2000
(442) 16.05.2001
(151) 27.08.2001
(180) 30.08.2010
(730) **Berný Robert**, Na vodoteči 186, Nehvizdy, Česká
republika
(210) O 158610

(111) **236245**
(220) 30.08.2000
(320) 30.08.2000
(442) 16.05.2001
(151) 27.08.2001
(180) 30.08.2010
(730) **Ing. Bína Milan**, Jana Zajíce 14, Praha 7, Česká
republika
(210) O 158616

(111) **236246**
(220) 30.08.2000
(320) 30.08.2000
(442) 16.05.2001
(151) 27.08.2001
(180) 30.08.2010
(730) **Krofta Petr**, Lipenská 645, Praha 4, Česká
republika
(210) O 158617

(111) **236247**
(220) 30.08.2000
(320) 30.08.2000
(442) 16.05.2001
(151) 27.08.2001
(180) 30.08.2010

(730) **Volná Hana**, 1. máje 309/43, Karlovy Vary,
Česká republika
(210) O 158629

(111) **236248**
(220) 30.08.2000
(320) 30.08.2000
(442) 16.05.2001
(151) 27.08.2001
(180) 30.08.2010

(730) **Krofta Petr**, Lipenská 6454, Praha 4, Česká
republika
(210) O 158630

(111) **236249**
(220) 31.08.2000
(320) 31.08.2000
(442) 16.05.2001
(151) 27.08.2001
(180) 31.08.2010

(730) **Švec reklama s.r.o.**, Lesnická 66, Brno, Česká
republika
(210) O 158637

(111) **236250**
(220) 31.08.2000
(320) 31.08.2000
(442) 16.05.2001
(151) 27.08.2001
(180) 31.08.2010

(730) **Kraft Foods Holdings, Inc.**, Three Lakes Drive,
Northfield, Velká Británie
(210) O 158651

(111) **236251**
(220) 31.08.2000
(320) 31.08.2000
(442) 16.05.2001
(151) 27.08.2001
(180) 31.08.2010

(730) **Žilka Radek**, Na obci 379, Předměřice nad
Labem, Česká republika
(210) O 158654

(111) **236252**
(220) 31.08.2000
(320) 31.08.2000
(442) 16.05.2001
(151) 27.08.2001
(180) 31.08.2010

(730) **COMPAGNIE GERVAIS DANONE (société
anonyme)**, 126-130, rue Jules Guesde, Levallois-
Perret, Francie
(210) O 158663

(111) **236253**
(220) 31.08.2000
(320) 31.08.2000
(442) 16.05.2001
(151) 27.08.2001
(180) 31.08.2010

(730) **COMPAGNIE GERVAIS DANONE (société
anonyme)**, 126-130, rue Jules Guesde, Levallois-
Perret, Francie
(210) O 158664

(111) **236254**
(220) 31.08.2000
(320) 31.08.2000
(442) 16.05.2001
(151) 27.08.2001
(180) 31.08.2010

(730) **COMPAGNIE GERVAIS DANONE (société
anonyme)**, 126-130, rue Jules Guesde, Levallois-
Perret, Francie
(210) O 158665

(111) **236255**
(220) 04.09.2000
(320) 04.09.2000
(442) 16.05.2001
(151) 27.08.2001
(180) 04.09.2010

(730) **Medim, spol. s r. o.**, Hovorčovická 382,
Libeznice, Česká republika
(210) O 158711

(111) **236256**
(220) 04.09.2000
(320) 04.09.2000
(442) 16.05.2001
(151) 27.08.2001
(180) 04.09.2010

(730) **THE MUSIC MARKETEERS, s.r.o.**, Máchova
514/9, Praha 2, Česká republika
(210) O 158766

(111) **236257**
(220) 05.09.2000
(320) 06.04.2000
(442) 16.05.2001
(151) 27.08.2001
(180) 05.09.2010

(730) **ELITE INTERNATIONAL B.V.**, Ridderpoort 18,
Ridderkerk, Holandsko
(210) O 158788

(111) **236258**
(220) 06.09.2000
(320) 06.09.2000
(442) 16.05.2001
(151) 27.08.2001
(180) 06.09.2010

(730) **Ing. arch. Ambroz Vladimír**, Myslivní 40,
Brno, Česká republika
(210) O 158804

(111) **236259**
(220) 06.09.2000
(320) 06.09.2000
(442) 16.05.2001
(151) 27.08.2001
(180) 06.09.2010

(730) **RAAMI s.r.o.**, Krolmusova 154/18, Praha 6,
Česká republika
(210) O 158860

(111) **236260**
(220) 06.09.2000
(320) 06.09.2000
(442) 16.05.2001

(151) 27.08.2001
 (180) 06.09.2010
 (730) **RAAMI s.r.o.**, Krolmusova 154/18, Praha 6,
 Česká republika
 (210) O 158861

(111) **236261**
 (220) 07.09.2000
 (320) 07.09.2000
 (442) 16.05.2001
 (151) 27.08.2001
 (180) 07.09.2010
 (730) **NET Kralovice s.r.o.**, Kralovice, Česká republika
 (210) O 158877

(111) **236262**
 (220) 07.09.2000
 (320) 23.03.2000
 (442) 16.05.2001
 (151) 27.08.2001
 (180) 07.09.2010
 (730) **Kurt Matzner GmbH & Co. KG**,
 Industriestrasse 28, Osnabrück, Německo
 (210) O 158892

(111) **236263**
 (220) 07.09.2000
 (320) 07.09.2000
 (442) 16.05.2001
 (151) 27.08.2001
 (180) 07.09.2010
 (730) **ČLOVĚK V TÍSNI - společnost při České
 televizi, o.p.s.**, Na Hřebenech II., Praha 4, Česká
 republika
 (210) O 158915

(111) **236264**
 (220) 08.09.2000
 (320) 08.09.2000
 (442) 16.05.2001
 (151) 27.08.2001
 (180) 08.09.2010
 (730) **ESET - HELP, občanské sdružení**,
 Vejvanovského 1610, Praha 4, Česká republika
 (210) O 158924

(111) **236265**
 (220) 08.09.2000
 (320) 08.09.2000
 (442) 16.05.2001
 (151) 27.08.2001
 (180) 08.09.2010
 (730) **ESET - HELP, občanské sdružení**,
 Vejvanovského 1610, Praha 4, Česká republika
 (210) O 158926

(111) **236266**
 (220) 08.09.2000
 (320) 08.09.2000
 (442) 16.05.2001
 (151) 27.08.2001
 (180) 08.09.2010
 (730) **ESET - HELP, občanské sdružení**,
 Vejvanovského 1610, Praha 4, Česká republika
 (210) O 158927

(111) **236267**
 (220) 08.09.2000
 (320) 08.09.2000
 (442) 16.05.2001
 (151) 27.08.2001
 (180) 08.09.2010
 (730) **ESET, Psychoterapeutická a psychosomatická
 klinika, s.r.o.**, Vejvanovského 1610, Praha 4,
 Česká republika
 (210) O 158929

(111) **236268**
 (220) 08.09.2000
 (320) 08.09.2000
 (442) 16.05.2001
 (151) 27.08.2001
 (180) 08.09.2010
 (730) **Mars, Incorporated**, 6885 Elm Street, Mc Lean,
 Spojené státy americké, Virginia
 (210) O 158934

(111) **236269**
 (220) 08.09.2000
 (320) 08.09.2000
 (442) 16.05.2001
 (151) 27.08.2001
 (180) 08.09.2010
 (730) **Mars, Incorporated**, 6885 Elm Street, Mc Lean,
 Spojené státy americké, Virginia
 (210) O 158935

(111) **236270**
 (220) 08.09.2000
 (320) 08.09.2000
 (442) 16.05.2001
 (151) 27.08.2001
 (180) 08.09.2010
 (730) **Mars, Incorporated**, 6885 Elm Street, Mc Lean,
 Spojené státy americké, Virginia
 (210) O 158936

(111) **236271**
 (220) 11.09.2000
 (320) 11.09.2000
 (442) 16.05.2001
 (151) 27.08.2001
 (180) 11.09.2010
 (730) **SSL Products Limited**, Toft Hall, Knutsford,
 Cheshire, WA16 9PD, Velká Británie
 (210) O 158977

(111) **236272**
 (220) 11.09.2000
 (320) 11.09.2000
 (442) 16.05.2001
 (151) 27.08.2001
 (180) 11.09.2010
 (730) **SHIMANO INC.**, 77, Oimatsu-Cho, 3-Cho,
 Sakai, Osaka, Japonsko
 (210) O 158978

(111) **236273**
 (220) 11.09.2000
 (320) 11.09.2000
 (442) 16.05.2001

- (151) 27.08.2001
(180) 11.09.2010
(730) **PLATINUM INTERNATIONAL s.r.o.**, Ohradní
65, Praha 4, Česká republika
(210) O 158980
-
- (111) **236274**
(220) 11.09.2000
(320) 11.09.2000
(442) 16.05.2001
(151) 27.08.2001
(180) 11.09.2010
(730) **NORTON COMPANY**, 1 New Bond Street,
Worcester, Spojené státy americké, Massachusetts
(210) O 158981
-
- (111) **236275**
(220) 12.09.2000
(320) 12.09.2000
(442) 16.05.2001
(151) 27.08.2001
(180) 12.09.2010
(730) **Český Mobil a.s.**, Vinohradská 167, Praha 10,
Česká republika
(210) O 159016
-
- (111) **236276**
(220) 12.09.2000
(320) 12.09.2000
(442) 16.05.2001
(151) 27.08.2001
(180) 12.09.2010
(730) **Český Mobil a.s.**, Vinohradská 167, Praha 10,
Česká republika
(210) O 159018
-
- (111) **236277**
(220) 12.09.2000
(320) 12.09.2000
(442) 16.05.2001
(151) 27.08.2001
(180) 12.09.2010
(730) **Český Mobil a.s.**, Vinohradská 167, Praha 10,
Česká republika
(210) O 159020
-
- (111) **236278**
(220) 12.09.2000
(320) 12.09.2000
(442) 16.05.2001
(151) 27.08.2001
(180) 12.09.2010
(730) **Český Mobil a.s.**, Vinohradská 167, Praha 10,
Česká republika
(210) O 159021
-
- (111) **236279**
(220) 13.09.2000
(320) 13.09.2000
(442) 16.05.2001
(151) 27.08.2001
(180) 13.09.2010
(730) **PANEP s.r.o.**, Brněnská 1246, Rosice u Brna,
Česká republika
- (210) O 159058
-
- (111) **236280**
(220) 13.09.2000
(320) 13.09.2000
(442) 16.05.2001
(151) 27.08.2001
(180) 13.09.2010
(730) **Evropa 2, spol. s r.o.**, Wenzigova 4/1872, Praha
2, Česká republika
(210) O 159072
-
- (111) **236281**
(220) 13.09.2000
(320) 13.09.2000
(442) 16.05.2001
(151) 27.08.2001
(180) 13.09.2010
(730) **Frekvence 1, a.s.**, Wenzigova 4/1872, Praha 2,
Česká republika
(210) O 159073
-
- (111) **236282**
(220) 13.09.2000
(320) 13.09.2000
(442) 16.05.2001
(151) 27.08.2001
(180) 13.09.2010
(730) **Evropa 2, spol. s r.o.**, Wenzigova 4/1872, Praha
2, Česká republika
(210) O 159074
-
- (111) **236283**
(220) 13.09.2000
(320) 13.09.2000
(442) 16.05.2001
(151) 27.08.2001
(180) 13.09.2010
(730) **SUN INTERNATIONAL TRADE GROUP s.r.o.**,
Švábky 2, Praha 8, Česká republika
(210) O 159085
-
- (111) **236284**
(220) 15.09.2000
(320) 15.09.2000
(442) 16.05.2001
(151) 27.08.2001
(180) 15.09.2010
(730) **Baar Břetislav**, V. Jiříkovského 36/143, Ostrava
- Dubina, Česká republika
(210) O 159126
-
- (111) **236285**
(220) 18.09.2000
(320) 18.09.2000
(442) 16.05.2001
(151) 27.08.2001
(180) 18.09.2010
(730) **BONGRAIN S.A.**, 42 rue Rieussec, Viroflay,
Francie
(210) O 159153
-
- (111) **236286**
(220) 18.09.2000
(320) 18.09.2000

(442) 16.05.2001
(151) 27.08.2001
(180) 18.09.2010

(730) **BONGRAIN S.A.**, 42 rue Rieussec, Viroflay,
Francie
(210) O 159155

(111) **236287**
(220) 18.09.2000
(320) 18.09.2000
(442) 16.05.2001
(151) 27.08.2001
(180) 18.09.2010

(730) **Sdružení pro Cenu České republiky za
jakost**, Drahobejlova 1452/54, Praha 9, Česká
republika
(210) O 159156

(111) **236288**
(220) 18.09.2000
(320) 18.09.2000
(442) 16.05.2001
(151) 27.08.2001
(180) 18.09.2010

(730) **JEMČA, a.s.**, Znojemská 687, Jemnice, Česká
republika
(210) O 159163

(111) **236289**
(220) 18.09.2000
(320) 18.09.2000
(442) 16.05.2001
(151) 27.08.2001
(180) 18.09.2010

(730) **JEMČA, a.s.**, Znojemská 687, Jemnice, Česká
republika
(210) O 159164

(111) **236290**
(220) 18.09.2000
(320) 18.09.2000
(442) 16.05.2001
(151) 27.08.2001
(180) 18.09.2010

(730) **ANTRE 3000 s.r.o.**, Bohunická cesta 330/3,
Moravany u Brna, Česká republika
(210) O 159180

(111) **236291**
(220) 21.09.2000
(320) 21.09.2000
(442) 16.05.2001
(151) 27.08.2001
(180) 21.09.2010

(730) **Smolík Václav**, Nad školou 457, Svratka, Česká
republika
(210) O 159292

(111) **236292**
(220) 21.09.2000
(320) 21.09.2000
(442) 16.05.2001
(151) 27.08.2001
(180) 21.09.2010

(730) **Smolík Václav**, Nad školou 457, Svratka, Česká
republika
(210) O 159293

(111) **236293**
(220) 21.09.2000
(320) 21.09.2000
(442) 16.05.2001
(151) 27.08.2001
(180) 21.09.2010

(730) **Penco s.r.o.**, nám. Jiřího z Poděbrad 64, Řevnice,
Česká republika
(210) O 159323

(111) **236294**
(220) 21.09.2000
(320) 26.07.2000
(442) 16.05.2001
(151) 27.08.2001
(180) 21.09.2010

(730) **MEDITERRANEAN FOODS Sp.z.o.o.**,
Przeclawska 5, Warszawa, Polsko
(210) O 159324

(111) **236295**
(220) 21.09.2000
(320) 22.05.2000
(442) 16.05.2001
(151) 27.08.2001
(180) 21.09.2010

(730) **Ford Motor Company**, The American Road,
Dearborn, Spojené státy americké, Michigan
(210) O 159325

(111) **236296**
(220) 21.09.2000
(320) 12.07.2000
(442) 16.05.2001
(151) 27.08.2001
(180) 21.09.2010

(730) **ROHM AND HAAS COMPANY**,
Philadelphia, 100 Independence, Mall West,
Spojené státy americké, Pennsylvania
(210) O 159327

(111) **236297**
(220) 22.09.2000
(320) 22.09.2000
(442) 16.05.2001
(151) 27.08.2001
(180) 22.09.2010

(730) **Přenosilová Renáta**, U Sluncové 611/19, Praha
8, Česká republika
(210) O 159358

(111) **236298**
(220) 27.09.2000
(320) 27.09.2000
(442) 16.05.2001
(151) 27.08.2001
(180) 27.09.2010

(730) **DOM PRODUCTION CZ, s. r. o.**, Novobranská
3, Brno - město, Česká republika
(210) O 159425

(111) **236299**

(220) 29.09.2000

(320) 29.09.2000

(442) 16.05.2001

(151) 27.08.2001

(180) 29.09.2010

(730) **ČESKÝ TELECOM, a.s.**, Olšanská 5, Praha 3,
Česká republika

(210) O 159468

(111) **236300**

(220) 29.09.2000

(320) 29.09.2000

(442) 16.05.2001

(151) 27.08.2001

(180) 29.09.2010

(730) **ČESKÝ TELECOM, a.s.**, Olšanská 5, Praha 3,
Česká republika

(210) O 159469

(111) **236301**

(220) 29.09.2000

(320) 29.09.2000

(442) 16.05.2001

(151) 27.08.2001

(180) 29.09.2010

(730) **ČESKÝ TELECOM, a.s.**, Olšanská 5, Praha 3,
Česká republika

(210) O 159470

(111) **236302**

(220) 29.09.2000

(320) 29.09.2000

(442) 16.05.2001

(151) 27.08.2001

(180) 29.09.2010

(730) **ČESKÝ TELECOM, a.s.**, Olšanská 5, Praha 3,
Česká republika

(210) O 159471

(111) **236303**

(220) 29.09.2000

(320) 29.09.2000

(442) 16.05.2001

(151) 27.08.2001

(180) 29.09.2010

(730) **ČESKÝ TELECOM, a.s.**, Olšanská 5, Praha 3,
Česká republika

(210) O 159472

(111) **236304**

(220) 02.10.2000

(320) 02.10.2000

(442) 16.05.2001

(151) 27.08.2001

(180) 02.10.2010

(730) **ČESKÝ TELECOM, a.s.**, Olšanská 5, Praha 3,
Česká republika

(210) O 159501

(111) **236305**

(220) 02.10.2000

(320) 02.10.2000

(442) 16.05.2001

(151) 27.08.2001

(180) 02.10.2010

(730) **Ing. Girstlová Olga**, Čebín 267, Čebín, Česká
republika

(210) O 159507

(111) **236306**

(220) 03.10.2000

(320) 03.10.2000

(442) 16.05.2001

(151) 27.08.2001

(180) 03.10.2010

(730) **VELTA PLUS s.r.o.**, Jiráskova 5, Nová Role,
Česká republika

(210) O 159525

(111) **236307**

(220) 03.10.2000

(320) 03.10.2000

(442) 16.05.2001

(151) 27.08.2001

(180) 03.10.2010

(730) **VELTA PLUS s.r.o.**, Jiráskova 5, Nová Role,
Česká republika

(210) O 159526

(111) **236308**

(220) 03.10.2000

(320) 03.10.2000

(442) 16.05.2001

(151) 27.08.2001

(180) 03.10.2010

(730) **UNILEVER N.V.**, Weena 455, Rotterdam,
Holandsko

(210) O 159529

(111) **236309**

(220) 03.10.2000

(320) 03.10.2000

(442) 16.05.2001

(151) 27.08.2001

(180) 03.10.2010

(730) **UNILEVER N.V.**, Weena 455, Rotterdam,
Holandsko

(210) O 159530

(111) **236310**

(220) 03.10.2000

(320) 03.10.2000

(442) 16.05.2001

(151) 27.08.2001

(180) 03.10.2010

(730) **UNILEVER N.V.**, Weena 455, Rotterdam,
Holandsko

(210) O 159531

(111) **236311**

(220) 03.10.2000

(320) 03.10.2000

(442) 16.05.2001

(151) 27.08.2001

(180) 03.10.2010

(730) **UNILEVER N.V.**, Weena 455, Rotterdam,
Holandsko

(210) O 159532

(111) **236312**
 (220) 04.10.2000
 (320) 04.10.2000
 (442) 16.05.2001
 (151) 27.08.2001
 (180) 04.10.2010
 (730) **Tajšlová Romana**, Anny Letenské 16, Praha 2,
 Česká republika
 (210) O 159578

(111) **236313**
 (220) 04.10.2000
 (320) 04.10.2000
 (442) 16.05.2001
 (151) 27.08.2001
 (180) 04.10.2010
 (730) **Tajšlová Romana**, Anny Letenské 16, Praha 2,
 Česká republika
 (210) O 159579

(111) **236314**
 (220) 04.10.2000
 (320) 04.10.2000
 (442) 16.05.2001
 (151) 27.08.2001
 (180) 04.10.2010
 (730) **Tajšlová Romana**, Anny Letenské 16, Praha 2,
 Česká republika
 (210) O 159580

(111) **236315**
 (220) 04.10.2000
 (320) 04.10.2000
 (442) 16.05.2001
 (151) 27.08.2001
 (180) 04.10.2010
 (730) **Tajšlová Romana**, Anny Letenské 16, Praha 2,
 Česká republika
 (210) O 159582

(111) **236316**
 (220) 04.10.2000
 (320) 04.10.2000
 (442) 16.05.2001
 (151) 27.08.2001
 (180) 04.10.2010
 (730) **Tajšlová Romana**, Anny Letenské 16, Praha 2,
 Česká republika
 (210) O 159583

(111) **236317**
 (220) 04.10.2000
 (320) 04.10.2000
 (442) 16.05.2001
 (151) 27.08.2001
 (180) 04.10.2010
 (730) **Miss Universe L.P., LLLP**, 1370 Avenue of the
 Americas - 16th Floor, New York, Spojené státy
 americké, New York
 (210) O 159614

(111) **236318**
 (220) 04.10.2000
 (320) 04.10.2000
 (442) 16.05.2001

(151) 27.08.2001
 (180) 04.10.2010
 (730) **Přehnal Tomáš**, Ondříčkově náměstí 10, Brno,
 Česká republika
 (210) O 159620

(111) **236319**
 (220) 05.10.2000
 (320) 05.10.2000
 (442) 16.05.2001
 (151) 27.08.2001
 (180) 05.10.2010
 (730) **Kupilík Pavel**, náměstí 5. května 10, Holýšov,
 Česká republika
 (210) O 159636

(111) **236320**
 (220) 05.10.2000
 (320) 05.10.2000
 (442) 16.05.2001
 (151) 27.08.2001
 (180) 05.10.2010
 (730) **HOLVER STAR, s.r.o.**, Sokolská třída 2800/99,
 Ostrava - Moravská Ostrava, Česká republika
 (210) O 159640

(111) **236321**
 (220) 05.10.2000
 (320) 05.10.2000
 (442) 16.05.2001
 (151) 27.08.2001
 (180) 05.10.2010
 (730) **Kik Miroslav**, M. Skłodowskiej 7, Ujazd, Polsko
 (210) O 159644

(111) **236322**
 (220) 05.10.2000
 (320) 05.10.2000
 (442) 16.05.2001
 (151) 27.08.2001
 (180) 05.10.2010
 (730) **SVAZ SKAUTŮ A SKAUTEK ČESKÉ
 REPUBLIKY**, Pařížská 19/203, Praha 1 - Josefov,
 Česká republika
 (210) O 159720

(111) **236323**
 (220) 09.10.2000
 (320) 09.10.2000
 (442) 16.05.2001
 (151) 27.08.2001
 (180) 09.10.2010
 (730) **KERSON spol. s r.o.**, Dobré 80, Česká republika
 (210) O 159811

(111) **236324**
 (220) 09.10.2000
 (320) 09.10.2000
 (442) 16.05.2001
 (151) 27.08.2001
 (180) 09.10.2010
 (730) **KERSON spol. s r.o.**, Dobré 80, Česká republika
 (210) O 159812

(111) **236325**

(220) 09.10.2000
(320) 09.10.2000
(442) 16.05.2001
(151) 27.08.2001
(180) 09.10.2010

(730) **NORTON HEALTHCARE LTD**, Albert Basin,
Royal Docks, Londýn, Velká Británie
(210) O 159837

(111) **236326**

(220) 10.10.2000
(320) 10.10.2000
(442) 16.05.2001
(151) 27.08.2001
(180) 10.10.2010

(730) **MEFI, s.r.o.**, Peroutkova 37, Praha 5, Česká
republika
(210) O 159849

(111) **236327**

(220) 11.10.2000
(320) 11.10.2000
(442) 16.05.2001
(151) 27.08.2001
(180) 11.10.2010

(730) **Hornbach-Baumarkt AG**, Hornbachstrasse,
Bornheim, Německo
(210) O 159860

(111) **236328**

(220) 11.10.2000
(320) 11.10.2000
(442) 16.05.2001
(151) 27.08.2001
(180) 11.10.2010

(730) **NAREX BYSTRŮVICE s.r.o.**, Dr. E. Beneše 349,
Bystrůvice u Benešova, Česká republika
(210) O 159904

(111) **236329**

(220) 12.10.2000
(320) 12.10.2000
(442) 16.05.2001
(151) 27.08.2001
(180) 12.10.2010

(730) **Skalická Růžena**, Nezvěstice 278, Nezvěstice,
Česká republika
(210) O 159941

(111) **236330**

(220) 12.10.2000
(320) 12.10.2000
(442) 16.05.2001
(151) 27.08.2001
(180) 12.10.2010

(730) **The Coca-Cola Company**, P.O.Box 1734,
Atlanta, Spojené státy americké, Georgia
(210) O 159979

(111) **236331**

(220) 13.10.2000
(320) 13.10.2000
(442) 16.05.2001
(151) 27.08.2001
(180) 13.10.2010

(730) **DANEKON s.r.o.**, Brněnská 1257, Kuřim, Česká
republika
(210) O 159986

(111) **236332**

(220) 13.10.2000
(320) 13.10.2000
(442) 16.05.2001
(151) 27.08.2001
(180) 13.10.2010

(730) **TIMEX Inc. s r.o.**, Neubuz 021, Slušovice, Česká
republika
(210) O 159987

(111) **236333**

(220) 13.10.2000
(320) 13.10.2000
(442) 16.05.2001
(151) 27.08.2001
(180) 13.10.2010

(730) **TIMEX Inc. s r.o.**, Neubuz 021, Slušovice, Česká
republika
(210) O 159988

(111) **236334**

(220) 16.10.2000
(320) 16.10.2000
(442) 16.05.2001
(151) 27.08.2001
(180) 16.10.2010

(730) **GALAS a.s.**, Slušovice 626, Česká republika
(210) O 160040

(111) **236335**

(220) 16.10.2000
(320) 16.10.2000
(442) 16.05.2001
(151) 27.08.2001
(180) 16.10.2010

(730) **GALAS a.s.**, Slušovice 626, Česká republika
(210) O 160041

(111) **236336**

(220) 16.10.2000
(320) 16.10.2000
(442) 16.05.2001
(151) 27.08.2001
(180) 16.10.2010

(730) **Čechák Ladislav**, Mrsklesy 120, Mrsklesy, Česká
republika
(210) O 160045

(111) **236337**

(220) 16.10.2000
(320) 16.10.2000
(442) 16.05.2001
(151) 27.08.2001
(180) 16.10.2010

(730) **ECM Real Estate Investments k.s.**, Salvátorská
10, Praha 1, Česká republika
(210) O 160063

(111) **236338**

(220) 18.10.2000
(320) 18.10.2000

(442) 16.05.2001

(151) 27.08.2001

(180) 18.10.2010

(730) **Pacola Petr**, Brambořická 2996, Praha 10,
Česká republika

(210) O 160182

(111) **236339**

(220) 18.10.2000

(320) 18.10.2000

(442) 16.05.2001

(151) 27.08.2001

(180) 18.10.2010

(730) **Pacola Petr**, Brambořická 2996, Praha 10,
Česká republika

(210) O 160183

(111) **236340**

(220) 19.10.2000

(320) 19.10.2000

(442) 16.05.2001

(151) 27.08.2001

(180) 19.10.2010

(730) **Vojtíšek Milan**, Bělčická 2845/21, Praha 4,
Česká republika

(210) O 160232

(111) **236341**

(220) 20.10.2000

(320) 20.10.2000

(442) 16.05.2001

(151) 27.08.2001

(180) 20.10.2010

(730) **Škapík Pavel**, Vítězná 77, Karlovy Vary, Česká
republika

(210) O 160263

(111) **236342**

(220) 20.10.2000

(320) 20.10.2000

(442) 16.05.2001

(151) 27.08.2001

(180) 20.10.2010

(730) **FT s.r.o.**, V tůních 10, Praha 2, Česká republika

(210) O 160267

(111) **236343**

(220) 23.10.2000

(320) 23.10.2000

(442) 16.05.2001

(151) 27.08.2001

(180) 23.10.2010

(730) **JEMČA, a.s.**, Znojemská 687, Jemnice, Česká
republika

(210) O 160288

(111) **236344**

(220) 23.10.2000

(320) 23.10.2000

(442) 16.05.2001

(151) 27.08.2001

(180) 23.10.2010

(730) **Schering-Plough Ltd.**, Töpferstrasse 5, Lucerne,
Švýcarsko

(210) O 160314

(111) **236345**

(220) 23.10.2000

(320) 23.10.2000

(442) 16.05.2001

(151) 27.08.2001

(180) 23.10.2010

(730) **Schering-Plough Ltd.**, Töpferstrasse 5, Lucerne,
Švýcarsko

(210) O 160315

(111) **236346**

(220) 24.10.2000

(320) 24.10.2000

(442) 16.05.2001

(151) 27.08.2001

(180) 24.10.2010

(730) **Laurinc Robert**, Nad rybníkem 2999, Frýdek-
Místek, Česká republika

(210) O 160389

(111) **236347**

(220) 24.10.2000

(320) 24.10.2000

(442) 16.05.2001

(151) 27.08.2001

(180) 24.10.2010

(730) **PROFESNÍ KOMORA POŽÁRNÍ OCHRANY**,
Kolčavka 5, Praha 9, Česká republika

(210) O 160393

(111) **236348**

(220) 25.10.2000

(320) 25.10.2000

(442) 16.05.2001

(151) 27.08.2001

(180) 25.10.2010

(730) **OLMA, a.s.**, Pavelkova 18, Olomouc, Česká
republika

(210) O 160414

(111) **236349**

(220) 25.10.2000

(320) 25.10.2000

(442) 16.05.2001

(151) 27.08.2001

(180) 25.10.2010

(730) **Elixir Technologies Corporation**, 180 Canada
Larga Road, Ventura, Spojené státy americké,
California

(210) O 160420

(111) **236350**

(220) 26.10.2000

(320) 26.10.2000

(442) 16.05.2001

(151) 27.08.2001

(180) 26.10.2010

(730) **M.A.G. galvanochemie, a. s.**, Dvorská 9,
Jablonec nad Nisou, Česká republika

(210) O 160450

(111) **236351**

(220) 26.10.2000

-
- (320) 26.10.2000
(442) 16.05.2001
(151) 27.08.2001
(180) 26.10.2010
(730) **M.A.G. galvanochemie, a. s.**, Dvorská 9,
Jablonec nad Nisou, Česká republika
(210) O 160451
-
- (111) **236352**
(220) 26.10.2000
(320) 26.10.2000
(442) 16.05.2001
(151) 27.08.2001
(180) 26.10.2010
(730) **M.A.G. galvanochemie, a. s.**, Dvorská 9,
Jablonec nad Nisou, Česká republika
(210) O 160452
-
- (111) **236353**
(220) 26.10.2000
(320) 26.10.2000
(442) 16.05.2001
(151) 27.08.2001
(180) 26.10.2010
(730) **M.A.G. galvanochemie, a. s.**, Dvorská 9,
Jablonec nad Nisou, Česká republika
(210) O 160453
-
- (111) **236354**
(220) 26.10.2000
(320) 26.10.2000
(442) 16.05.2001
(151) 27.08.2001
(180) 26.10.2010
(730) **M.A.G. galvanochemie, a. s.**, Dvorská 9,
Jablonec nad Nisou, Česká republika
(210) O 160454
-
- (111) **236355**
(220) 26.10.2000
(320) 26.10.2000
(442) 16.05.2001
(151) 27.08.2001
(180) 26.10.2010
(730) **M.A.G. galvanochemie, a. s.**, Dvorská 9,
Jablonec nad Nisou, Česká republika
(210) O 160455
-
- (111) **236356**
(220) 26.10.2000
(320) 26.10.2000
(442) 16.05.2001
(151) 27.08.2001
(180) 26.10.2010
(730) **M.A.G. galvanochemie, a. s.**, Dvorská 9,
Jablonec nad Nisou, Česká republika
(210) O 160456
-
- (111) **236357**
(220) 26.10.2000
(320) 26.10.2000
(442) 16.05.2001
(151) 27.08.2001
(180) 26.10.2010
-
- (730) **M.A.G. galvanochemie, a. s.**, Dvorská 9,
Jablonec nad Nisou, Česká republika
(210) O 160457
-
- (111) **236358**
(220) 26.10.2000
(320) 26.10.2000
(442) 16.05.2001
(151) 27.08.2001
(180) 26.10.2010
(730) **M.A.G. galvanochemie, a. s.**, Dvorská 9,
Jablonec nad Nisou, Česká republika
(210) O 160458
-
- (111) **236359**
(220) 26.10.2000
(320) 26.10.2000
(442) 16.05.2001
(151) 27.08.2001
(180) 26.10.2010
(730) **M.A.G. galvanochemie, a. s.**, Dvorská 9,
Jablonec nad Nisou, Česká republika
(210) O 160459
-
- (111) **236360**
(220) 26.10.2000
(320) 26.10.2000
(442) 16.05.2001
(151) 27.08.2001
(180) 26.10.2010
(730) **M.A.G. galvanochemie, a. s.**, Dvorská 9,
Jablonec nad Nisou, Česká republika
(210) O 160460
-
- (111) **236361**
(220) 26.10.2000
(320) 26.10.2000
(442) 16.05.2001
(151) 27.08.2001
(180) 26.10.2010
(730) **M.A.G. galvanochemie, a. s.**, Dvorská 9,
Jablonec nad Nisou, Česká republika
(210) O 160461
-
- (111) **236362**
(220) 27.10.2000
(320) 27.10.2000
(442) 16.05.2001
(151) 27.08.2001
(180) 27.10.2010
(730) **Jana MAKALOUŠOVÁ - MAJA**, nám. Antonie
Bejdové 1791/5, Ostrava - Poruba, Česká republika
(210) O 160474
-
- (111) **236363**
(220) 27.10.2000
(320) 27.10.2000
(442) 16.05.2001
(151) 27.08.2001
(180) 27.10.2010
(730) **Jana MAKALOUŠOVÁ - MAJA**, nám. Antonie
Bejdové 1791/5, Ostrava - Poruba, Česká republika
(210) O 160475
-
- (111) **236364**

- (220) 01.11.2000
(320) 01.11.2000
(442) 16.05.2001
(151) 27.08.2001
(180) 01.11.2010
(730) **Müller Petr**, Tobručká 715, Praha 6, Česká republika
(210) O 160594
-
- (111) **236365**
(220) 01.11.2000
(320) 01.11.2000
(442) 16.05.2001
(151) 27.08.2001
(180) 01.11.2010
(730) **Vzduchoplavecká společnost s.r.o.**, Hlavní 246, Velké Přítočno, Česká republika
(210) O 160595
-
- (111) **236366**
(220) 01.11.2000
(320) 01.11.2000
(442) 16.05.2001
(151) 27.08.2001
(180) 01.11.2010
(730) **Dvořák Viktor**, U Nemocenské Pojišťovny 4, Praha 1, Česká republika
(210) O 160620
-
- (111) **236367**
(220) 01.11.2000
(320) 01.11.2000
(442) 16.05.2001
(151) 27.08.2001
(180) 01.11.2010
(730) **Dvořák Viktor**, U Nemocenské Pojišťovny 4, Praha 1, Česká republika
(210) O 160621
-
- (111) **236368**
(220) 01.11.2000
(320) 01.11.2000
(442) 16.05.2001
(151) 27.08.2001
(180) 01.11.2010
(730) **Dvořák Viktor**, U Nemocenské Pojišťovny 4, Praha 1, Česká republika
(210) O 160622
-
- (111) **236369**
(220) 02.11.2000
(320) 02.11.2000
(442) 16.05.2001
(151) 27.08.2001
(180) 02.11.2010
(730) **OMEGA PUBLISHING GROUP, s.r.o.**, Bubenské nábřeží 306/13, Praha 7, Česká republika
(210) O 160630
-
- (111) **236370**
(220) 03.11.2000
(320) 03.11.2000
(442) 16.05.2001
(151) 27.08.2001
(180) 03.11.2010
- (730) **TEXTIL TEMA, s.r.o.**, Ostravská 902, Petřvald, Česká republika
(210) O 160685
-
- (111) **236371**
(220) 06.11.2000
(320) 06.11.2000
(442) 16.05.2001
(151) 27.08.2001
(180) 06.11.2010
(730) **SEASPOL s.r.o.**, Čelakovského 6, Plzeň, Česká republika
(210) O 160720
-
- (111) **236372**
(220) 06.11.2000
(320) 06.11.2000
(442) 16.05.2001
(151) 27.08.2001
(180) 06.11.2010
(730) **VARNEA a.s.**, Újezd 19, Praha 1, Česká republika
(210) O 160722
-
- (111) **236373**
(220) 08.11.2000
(320) 08.11.2000
(442) 16.05.2001
(151) 27.08.2001
(180) 08.11.2010
(730) **Lyer Martin**, Politických vězňů 50, Plzeň, Česká republika
(210) O 160787
-
- (111) **236374**
(220) 09.11.2000
(320) 09.11.2000
(442) 16.05.2001
(151) 27.08.2001
(180) 09.11.2010
(730) **Jana Makaloušová - MAJA**, Nám. Antonie Bejdové 1791/5, Ostrava - Poruba, Česká republika
(210) O 160823
-
- (111) **236375**
(220) 09.11.2000
(320) 09.11.2000
(442) 16.05.2001
(151) 27.08.2001
(180) 09.11.2010
(730) **BITUMEN & PLASTIC, s.r.o.**, Ledvinova 1714/12, Praha 4 - Chodov, Česká republika
(210) O 160831
-
- (111) **236376**
(220) 09.11.2000
(320) 09.11.2000
(442) 16.05.2001
(151) 27.08.2001
(180) 09.11.2010
(730) **I.B.S. - restaurants hotels, spol. s r.o.**, Na příkopě 29, Praha 1, Česká republika
(210) O 160836
-
- (111) **236377**
(220) 09.11.2000

(320) 09.11.2000
(442) 16.05.2001
(151) 27.08.2001
(180) 09.11.2010
(730) **I.B.S. - restaurants hotels, spol. s r.o.**, Na
příkopě 29, Praha 1, Česká republika
(210) O 160837

(111) **236378**
(220) 09.11.2000
(320) 09.11.2000
(442) 16.05.2001
(151) 27.08.2001
(180) 09.11.2010
(730) **I.B.S. - restaurants hotels, spol. s r.o.**, Na
příkopě 29, Praha 1, Česká republika
(210) O 160838

(111) **236379**
(220) 10.11.2000
(320) 10.11.2000
(442) 16.05.2001
(151) 27.08.2001
(180) 10.11.2010
(730) **YKK CORPORATION**, of 1, Kanda Izumi-Cho,
Chiyoda-Ku, Tokyo, Japonsko
(210) O 160894

(111) **236380**
(220) 10.11.2000
(320) 10.11.2000
(442) 16.05.2001
(151) 27.08.2001
(180) 10.11.2010
(730) **GRUMANT s.r.o.**, Michelská 4/367, Praha 4,
Česká republika
(210) O 160895

(111) **236381**
(220) 21.11.2000
(320) 21.11.2000
(442) 16.05.2001
(151) 27.08.2001
(180) 21.11.2010
(730) **Kemin Industries, Inc.**, 2100 Maury Street, Box
70, Des Moines, Spojené státy americké, Iowa
(210) O 161336

(111) **236382**
(220) 22.11.2000
(320) 22.11.2000
(442) 16.05.2001
(151) 27.08.2001
(180) 22.11.2010
(730) **ELGAVA akciová společnost**, Ke Stromečkům
539, Hostivice, Česká republika
(210) O 161380

(111) **236383**
(220) 23.11.2000
(320) 23.11.2000
(442) 16.05.2001
(151) 27.08.2001
(180) 23.11.2010

(730) **Petr Netík - PETRA COMPUTERS**, Bílovická
46, Brno, Česká republika
(210) O 161404

(111) **236384**
(220) 23.11.2000
(320) 23.11.2000
(442) 16.05.2001
(151) 27.08.2001
(180) 23.11.2010
(730) **Jana Makaloušová - MAJA**, nám. Antonie
Bejdové 1791/5, Ostrava - Poruba, Česká republika
(210) O 161421

(111) **236385**
(220) 23.11.2000
(320) 23.11.2000
(442) 16.05.2001
(151) 27.08.2001
(180) 23.11.2010
(730) **Trojánek Karel**, Na Bojišti 8, Praha, Česká
republika
(210) O 161433

(111) **236386**
(220) 24.11.2000
(320) 24.11.2000
(442) 16.05.2001
(151) 27.08.2001
(180) 24.11.2010
(730) **Michálek František**, Hálkova 18, Cheb, Česká
republika
(210) O 161450

(111) **236387**
(220) 27.11.2000
(320) 27.11.2000
(442) 16.05.2001
(151) 27.08.2001
(180) 27.11.2010
(730) **PLIVA - Lachema a.s.**, Karásek 1, Brno, Česká
republika
(210) O 161496

(111) **236388**
(220) 27.11.2000
(320) 27.11.2000
(442) 16.05.2001
(151) 27.08.2001
(180) 27.11.2010
(730) **Jana Makaloušová - MAJA**, nám. Antonie
Bejdové 1791/5, Ostrava - Poruba, Česká republika
(210) O 161498

(111) **236389**
(220) 28.11.2000
(320) 02.06.2000
(442) 16.05.2001
(151) 27.08.2001
(180) 28.11.2010
(730) **Scripps Howard Broadcasting Company**, 312
Walnut Street, 28th Floor, Cincinnati, Spojené
státy americké, Ohio
(210) O 161591

(111) **236390**
(220) 28.11.2000
(320) 28.11.2000
(442) 16.05.2001
(151) 27.08.2001
(180) 28.11.2010
(730) **Scripps Howard Broadcasting Company**, 312 Walnut Street, 28th Floor, Cincinnati, Spojené státy americké, Ohio
(210) O 161592

(111) **236391**
(220) 29.11.2000
(320) 29.11.2000
(442) 16.05.2001
(151) 27.08.2001
(180) 29.11.2010
(730) **DrugTech Corporation**, 300 Delaware Avenue, Suite 1270, Wilmington, Spojené státy americké, Delaware
(210) O 161626

(111) **236392**
(220) 04.12.2000
(320) 04.12.2000
(442) 16.05.2001
(151) 27.08.2001
(180) 04.12.2010
(730) **Dobeš Jaroslav**, Petrov 197, Česká republika
(210) O 161832

(111) **236393**
(220) 06.12.2000
(320) 06.12.2000
(442) 16.05.2001
(151) 27.08.2001
(180) 06.12.2010
(730) **Jana Makaloušová - MAJA**, nám. Antonie Bejdové 1791/5, Ostrava - Poruba, Česká republika
(210) O 162048

(111) **236394**
(220) 06.12.2000
(320) 06.12.2000
(442) 16.05.2001
(151) 27.08.2001
(180) 06.12.2010
(730) **Jana Makaloušová - MAJA**, nám. Antonie Bejdové 1791/5, Ostrava - Poruba, Česká republika
(210) O 162051

(111) **236395**
(220) 12.12.2000
(320) 12.12.2000
(442) 16.05.2001
(151) 27.08.2001
(180) 12.12.2010
(730) **Kurilla Michal**, Komenského 19, Jablonec nad Nisou, Česká republika
(210) O 162251

(111) **236396**
(220) 13.12.2000
(320) 13.12.2000
(442) 16.05.2001

(151) 27.08.2001
(180) 13.12.2010
(730) **Sláma Miroslav**, Krkonošská 8, Praha 2, Česká republika
(210) O 162305

(111) **236397**
(220) 15.12.2000
(320) 15.12.2000
(442) 16.05.2001
(151) 27.08.2001
(180) 15.12.2010
(730) **Jana Makaloušová - MAJA**, nám. Antonie Bejdové 1791/5, Ostrava - Poruba, Česká republika
(210) O 162396

(111) **236398**
(220) 15.12.2000
(320) 15.12.2000
(442) 16.05.2001
(151) 27.08.2001
(180) 15.12.2010
(730) **Jana Makaloušová - MAJA**, nám. Antonie Bejdové 1791/5, Ostrava - Poruba, Česká republika
(210) O 162397

(111) **236399**
(220) 15.12.2000
(320) 15.12.2000
(442) 16.05.2001
(151) 27.08.2001
(180) 15.12.2010
(730) **Jana Makaloušová - MAJA**, nám. Antonie Bejdové 1791/5, Ostrava - Poruba, Česká republika
(210) O 162398

(111) **236400**
(220) 15.12.2000
(320) 15.12.2000
(442) 16.05.2001
(151) 27.08.2001
(180) 15.12.2010
(730) **Jana Makaloušová - MAJA**, nám. Antonie Bejdové 1791/5, Ostrava - Poruba, Česká republika
(210) O 162399

(111) **236401**
(220) 19.12.2000
(320) 19.12.2000
(442) 16.05.2001
(151) 27.08.2001
(180) 19.12.2010
(730) **Mgr. Jana Kulhánková**, Nový lesík 885/21, Praha 6, Česká republika
(210) O 162508

(111) **236402**
(220) 19.12.2000
(320) 19.12.2000
(442) 16.05.2001
(151) 27.08.2001
(180) 19.12.2010
(730) **Mgr. Milan Sieber - Hotel Sieber**, Slavíkova 15, Praha 2, Česká republika

(210) O 162536

(111) **236403**

(220) 21.12.2000

(320) 21.12.2000

(442) 16.05.2001

(151) 27.08.2001

(180) 21.12.2010

(730) **BARVY A LAKY PRAHA s. r. o.**, Štěrboholská
571, Praha 10, Česká republika

(210) O 162592

(111) **236404**

(220) 22.12.2000

(320) 22.12.2000

(442) 16.05.2001

(151) 27.08.2001

(180) 22.12.2010

(730) **Ján Šovčík**, Zd. Vavřika 1/1593, Ostrava - Bělský
les, Česká republika

(210) O 162672

(111) **236405**

(220) 09.02.2001

(320) 09.02.2001

(442) 16.05.2001

(151) 27.08.2001

(180) 09.02.2011

(730) **Svaz českých a moravských spotřebních
družstev**, Těšnov 5, Praha 1, Česká republika

(210) O 162728

(111) **236406**

(220) 02.01.2001

(320) 02.01.2001

(442) 16.05.2001

(151) 27.08.2001

(180) 02.01.2011

(730) **Ing. Machulda Milan**, Rozšířená 23/2037, Praha
8, Česká republika

(210) O 162861

(111) **236407**

(220) 03.01.2001

(320) 03.01.2001

(442) 16.05.2001

(151) 27.08.2001

(180) 03.01.2011

(730) **RNDr. Tyller Milan**, Voleč 119, Lázně
Bohdaneč, Česká republika

(210) O 162880

(111) **236408**

(220) 04.01.2001

(320) 04.01.2001

(442) 16.05.2001

(151) 27.08.2001

(180) 04.01.2011

(730) **Laboratoře kosmetické farmacie s.r.o.**,
Třístoličná 1, Praha 5, Česká republika

(210) O 162915

(111) **236409**

(220) 04.01.2001

(320) 04.01.2001

(442) 16.05.2001

(151) 27.08.2001

(180) 04.01.2011

(730) **Laboratoře kosmetické farmacie s.r.o.**,
Třístoličná 1, Praha 5, Česká republika

(210) O 162916

(111) **236410**

(220) 04.01.2001

(320) 04.01.2001

(442) 16.05.2001

(151) 27.08.2001

(180) 04.01.2011

(730) **Laboratoře kosmetické farmacie s.r.o.**,
Třístoličná 1, Praha 5, Česká republika

(210) O 162917

(111) **236411**

(220) 05.01.2001

(320) 05.01.2001

(442) 16.05.2001

(151) 27.08.2001

(180) 05.01.2011

(730) **VERITA, s.r.o.**, Nivy 1528, Zlín, Česká republika

(210) O 162934

(111) **236412**

(220) 15.01.2001

(320) 15.01.2001

(442) 16.05.2001

(151) 27.08.2001

(180) 15.01.2011

(730) **ČESKÝ TELECOM, a.s.**, Olšanská 5, Praha 3,
Česká republika

(210) O 163223

(111) **236413**

(220) 15.01.2001

(320) 15.01.2001

(442) 16.05.2001

(151) 27.08.2001

(180) 15.01.2011

(730) **ČESKÝ TELECOM, a.s.**, Olšanská 5, Praha 3,
Česká republika

(210) O 163224

(111) **236414**

(220) 17.01.2001

(320) 17.01.2001

(442) 16.05.2001

(151) 27.08.2001

(180) 17.01.2011

(730) **AMOS Typografické studio, spol. s.r.o.**,
Opletalova 55, Praha 1, Česká republika

(210) O 163288

(111) **236415**

(220) 18.01.2001

(320) 18.01.2001

(442) 16.05.2001

(151) 27.08.2001

(180) 18.01.2011

(730) **Kysilková Marie**, Veverkova 37, Praha 7, Česká
republika

(210) O 163360

(111) **236416**

(220) 22.01.2001

(320) 22.01.2001

(442) 16.05.2001

(151) 27.08.2001

(180) 22.01.2011

(730) **ZENONE, spol.s.r.o.**, Voříškova 12, Brno, Česká republika

(210) O 163419

(111) **236418**

(220) 26.01.2001

(320) 26.01.2001

(442) 16.05.2001

(151) 27.08.2001

(180) 26.01.2011

(730) **RAYFILM s.r.o.**, Otická 109, Opava, Česká republika

(210) O 163539

(111) **236419**

(220) 30.01.2001

(320) 30.01.2001

(442) 16.05.2001

(151) 27.08.2001

(180) 30.01.2011

(730) **Ing. Raszka Ladislav**, Návsí 489, Česká republika

(210) O 163703

(111) **236420**

(220) 31.01.2001

(320) 31.01.2001

(442) 16.05.2001

(151) 27.08.2001

(180) 31.01.2011

(730) **BOHEMIA INTERACTIVE s.r.o.**, Naskové 3, Praha 5, Česká republika

(210) O 163758

(111) **236421**

(220) 02.02.2001

(320) 02.02.2001

(442) 16.05.2001

(151) 27.08.2001

(180) 02.02.2011

(730) **ČESKÝ TELECOM, a.s.**, Olšanská 5, Praha 3, Česká republika

(210) O 163884

(111) **236422**

(220) 02.02.2001

(320) 02.02.2001

(442) 16.05.2001

(151) 27.08.2001

(180) 02.02.2011

(730) **ČESKÝ TELECOM, a.s.**, Olšanská 5, Praha 3, Česká republika

(210) O 163885

(111) **236423**

(220) 02.02.2001

(320) 02.02.2001

(442) 16.05.2001

(151) 27.08.2001

(180) 02.02.2011

(730) **ČESKÝ TELECOM, a.s.**, Olšanská 5, Praha 3, Česká republika

(210) O 163886

(111) **236424**

(220) 02.02.2001

(320) 02.02.2001

(442) 16.05.2001

(151) 27.08.2001

(180) 02.02.2011

(730) **ČESKÝ TELECOM, a.s.**, Olšanská 5, Praha 3, Česká republika

(210) O 163888

(111) **236425**

(220) 02.02.2001

(320) 02.02.2001

(442) 16.05.2001

(151) 27.08.2001

(180) 02.02.2011

(730) **ČESKÝ TELECOM, a.s.**, Olšanská 5, Praha 3, Česká republika

(210) O 163889

(111) **236426**

(220) 02.02.2001

(320) 02.02.2001

(442) 16.05.2001

(151) 27.08.2001

(180) 02.02.2011

(730) **ČESKÝ TELECOM, a.s.**, Olšanská 5, Praha 3, Česká republika

(210) O 163890

(111) **236427**

(220) 02.02.2001

(320) 02.02.2001

(442) 16.05.2001

(151) 27.08.2001

(180) 02.02.2011

(730) **ČESKÝ TELECOM, a.s.**, Olšanská 5, Praha 3, Česká republika

(210) O 163891

(111) **236428**

(220) 02.02.2001

(320) 02.02.2001

(442) 16.05.2001

(151) 27.08.2001

(180) 02.02.2011

(730) **ČESKÝ TELECOM, a.s.**, Olšanská 5, Praha 3, Česká republika

(210) O 163892

(111) **236429**

(220) 12.02.2001

(320) 12.02.2001

(442) 16.05.2001

(151) 27.08.2001

(180) 12.02.2011

(730) **BATTEX, spol.s r.o.**, Politických vězňů 1337, Slaný, Česká republika

(210) O 164250

(111) **236430**

(220) 13.02.2001

(320) 13.02.2001

(442) 16.05.2001

(151) 27.08.2001

(180) 13.02.2011

(730) **Zdeněk Král**, Libina č. 767, Česká republika

(210) O 164274

(111) **236431**

(220) 14.02.2001

(320) 14.02.2001

(442) 16.05.2001

(151) 27.08.2001

(180) 14.02.2011

(730) **KAUFLAND ČESKÁ REPUBLIKA v.o.s.**, Pod višňovkou 25, Praha 4, Česká republika

(210) O 164311

(111) **236432**

(220) 14.02.2001

(320) 14.02.2001

(442) 16.05.2001

(151) 27.08.2001

(180) 14.02.2011

(730) **Kohoutová Helena**, Otradovická 733, Praha 4, Česká republika

(210) O 164328

(111) **236433**

(220) 14.02.2001

(320) 14.02.2001

(442) 16.05.2001

(151) 27.08.2001

(180) 14.02.2011

(730) **DOMINATOR s.r.o.**, Sevastopolská 3, Praha 10, Česká republika

(210) O 164339

(111) **236434**

(220) 16.02.2001

(320) 16.02.2001

(442) 16.05.2001

(151) 27.08.2001

(180) 16.02.2011

(730) **Mrazírny TIP A, a.s.**, U obůrky 5, Třebíč, Česká republika

(210) O 164412

(111) **236435**

(220) 10.12.1999

(320) 10.12.1999

(442) 16.05.2001

(151) 27.08.2001

(180) 10.12.2009

(730) **FABRIQUES DE TABAC REUNIES S.A.**, Quai Jeanrenaud 3, Neuchatel, Švýcarsko

(210) O 164462

(111) **236436**

(220) 20.02.2001

(320) 20.02.2001

(442) 16.05.2001

(151) 20.08.2001

(180) 20.02.2011

(730) **Uncle Sam a.s.**, Koněvova 1704/136, Praha 3, Česká republika

(210) O 164518

(111) **236437**

(220) 21.02.2001

(320) 21.02.2001

(442) 16.05.2001

(151) 20.08.2001

(180) 21.02.2011

(730) **ČESKÉ SANO spol. s r.o.**, Npor. O. Bartoška 15, Domažlice, Česká republika

(210) O 164556

(111) **236438**

(220) 21.02.2001

(320) 21.02.2001

(442) 16.05.2001

(151) 20.08.2001

(180) 21.02.2011

(730) **ČESKÉ SANO spol. s r.o.**, Npor. O. Bartoška 15, Domažlice, Česká republika

(210) O 164558

(111) **236439**

(220) 21.02.2001

(320) 21.02.2001

(442) 16.05.2001

(151) 20.08.2001

(180) 21.02.2011

(730) **ČESKÉ SANO spol. s r.o.**, Npor. O. Bartoška 15, Domažlice, Česká republika

(210) O 164560

(111) **236440**

(220) 21.02.2001

(320) 21.02.2001

(442) 16.05.2001

(151) 20.08.2001

(180) 21.02.2011

(730) **ČESKÉ SANO spol. s r.o.**, Npor. O. Bartoška 15, Domažlice, Česká republika

(210) O 164562

(111) **236441**

(220) 21.02.2001

(320) 21.02.2001

(442) 16.05.2001

(151) 20.08.2001

(180) 21.02.2011

(730) **ČESKÉ SANO spol. s r.o.**, Npor. O. Bartoška 15, Domažlice, Česká republika

(210) O 164564

(111) **236442**

(220) 21.02.2001

(320) 21.02.2001

(442) 16.05.2001

(151) 20.08.2001

(180) 21.02.2011

(730) **ČESKÉ SANO spol. s r.o.**, Npor. O. Bartoška 15, Domažlice, Česká republika

(210) O 164566

(111) **236443**

(220) 21.02.2001

(320) 21.02.2001

(442) 16.05.2001

(151) 20.08.2001

(180) 21.02.2011

(730) **ČESKÉ SANO spol. s r.o.**, Npor. O. Bartoška 15,
Domažlice, Česká republika

(210) O 164568

(111) **236444**

(220) 21.02.2001

(320) 21.02.2001

(442) 16.05.2001

(151) 20.08.2001

(180) 21.02.2011

(730) **ČESKÉ SANO spol. s r.o.**, Npor. O. Bartoška 15,
Domažlice, Česká republika

(210) O 164570

(111) **236445**

(220) 21.02.2001

(320) 21.02.2001

(442) 16.05.2001

(151) 20.08.2001

(180) 21.02.2011

(730) **ČESKÉ SANO spol. s r.o.**, Npor. O. Bartoška 15,
Domažlice, Česká republika

(210) O 164572

(111) **236446**

(220) 21.02.2001

(320) 21.02.2001

(442) 16.05.2001

(151) 20.08.2001

(180) 21.02.2011

(730) **ČESKÉ SANO spol. s r.o.**, Npor. O. Bartoška 15,
Domažlice, Česká republika

(210) O 164574

(111) **236447**

(220) 21.02.2001

(320) 21.02.2001

(442) 16.05.2001

(151) 20.08.2001

(180) 21.02.2011

(730) **ČESKÉ SANO spol. s r.o.**, Npor. O. Bartoška 15,
Domažlice, Česká republika

(210) O 164576

(111) **236448**

(220) 21.02.2001

(320) 21.02.2001

(442) 16.05.2001

(151) 21.08.2001

(180) 21.02.2011

(730) **ČESKÉ SANO spol. s r.o.**, Npor. O. Bartoška 15,
Domažlice, Česká republika

(210) O 164593

(111) **236449**

(220) 21.02.2001

(320) 21.02.2001

(442) 16.05.2001

(151) 21.08.2001

(180) 21.02.2011

(730) **ČESKÉ SANO spol. s r.o.**, Npor. O. Bartoška 15,
Domažlice, Česká republika

(210) O 164595

(111) **236450**

(220) 21.02.2001

(320) 21.02.2001

(442) 16.05.2001

(151) 21.08.2001

(180) 21.02.2011

(730) **ČESKÉ SANO spol. s r.o.**, Npor. O. Bartoška 15,
Domažlice, Česká republika

(210) O 164597

(111) **236451**

(220) 21.02.2001

(320) 21.02.2001

(442) 16.05.2001

(151) 21.08.2001

(180) 21.02.2011

(730) **ČESKÉ SANO spol. s r.o.**, Npor. O. Bartoška 15,
Domažlice, Česká republika

(210) O 164599

(111) **236452**

(220) 21.02.2001

(320) 21.02.2001

(442) 16.05.2001

(151) 21.08.2001

(180) 21.02.2011

(730) **ČESKÉ SANO spol. s r.o.**, Npor. O. Bartoška 15,
Domažlice, Česká republika

(210) O 164605

(111) **236453**

(220) 21.02.2001

(320) 21.02.2001

(442) 16.05.2001

(151) 21.08.2001

(180) 21.02.2011

(730) **ČESKÉ SANO spol. s r.o.**, Npor. O. Bartoška 15,
Domažlice, Česká republika

(210) O 164611

(111) **236454**

(220) 21.02.2001

(320) 21.02.2001

(442) 16.05.2001

(151) 21.08.2001

(180) 21.02.2011

(730) **ČESKÉ SANO spol. s r.o.**, Npor. O. Bartoška 15,
Domažlice, Česká republika

(210) O 164615

(111) **236455**

(220) 21.02.2001

(320) 21.02.2001

(442) 16.05.2001

(151) 21.08.2001

(180) 21.02.2011

(730) **ČESKÉ SANO spol. s r.o.**, Npor. O. Bartoška 15,
Domažlice, Česká republika

(210) O 164617

(111) **236456**

(220) 01.03.2001

(320) 01.03.2001

(442) 16.05.2001

(151) 28.08.2001

(180) 01.03.2011

(730) **YUCCA GROUP s.r.o.**, Chebská 522, Kynšperk nad Ohří, Česká republika

(210) O 164883

(111) **236457**

(220) 07.03.2001

(320) 07.03.2001

(442) 16.05.2001

(151) 28.08.2001

(180) 07.03.2011

(730) **ČESKÉ SANO spol. s r.o.**, Npor. O. Bartoška 15, Domažlice, Česká republika

(210) O 165054

(111) **236458**

(220) 07.03.2001

(320) 07.03.2001

(442) 16.05.2001

(151) 28.08.2001

(180) 07.03.2011

(730) **ČESKÉ SANO spol. s r.o.**, Npor. O. Bartoška 15, Domažlice, Česká republika

(210) O 165056

(111) **236459**

(220) 07.03.2001

(320) 07.03.2001

(442) 16.05.2001

(151) 28.08.2001

(180) 07.03.2011

(730) **BEERTRADE CZECH s.r.o.**, Dvořákova 3, Plzeň, Česká republika

(210) O 165093

(111) **236460**

(220) 09.03.2001

(320) 09.03.2001

(442) 16.05.2001

(151) 28.08.2001

(180) 09.03.2011

(730) **SETUZA, a.s.**, Žukovova 100, Ústí nad Labem, Česká republika

(210) O 165150

(111) **236461**

(220) 13.03.2001

(320) 13.03.2001

(442) 16.05.2001

(151) 28.08.2001

(180) 13.03.2011

(730) **Pharma AVALANCHE s.r.o.**, Platněřská č. org. 2 č.p.191, Praha 1, Česká republika

(210) O 165266

(111) **236462**

(220) 14.03.2001

(320) 14.03.2001

(442) 16.05.2001

(151) 28.08.2001

(180) 14.03.2011

(730) **HOBRA - Školník s.r.o.**, Smetanova, Broumov, Česká republika

(210) O 165282

(111) **236463**

(220) 14.03.2001

(320) 14.03.2001

(442) 16.05.2001

(151) 28.08.2001

(180) 14.03.2011

(730) **HOBRA - Školník s.r.o.**, Smetanova ul., Broumov, Česká republika

(210) O 165284

(111) **236464**

(220) 26.08.1999

(320) 26.08.1999

(442) 16.05.2001

(151) 28.08.2001

(180) 26.08.2009

(730) **European Property Development, s.r.o.**, Klimentská 46, Praha 1, Česká republika

(210) O 165294

(111) **236465**

(220) 20.03.2001

(320) 20.03.2001

(442) 16.05.2001

(151) 28.08.2001

(180) 20.03.2011

(730) **TOMIL s.r.o.**, Gen. Svatoně 149/IV, Vysoké Mýto, Česká republika

(210) O 165601

(111) **236466**

(220) 20.03.2001

(320) 20.03.2001

(442) 16.05.2001

(151) 28.08.2001

(180) 20.03.2011

(730) **TOMIL s.r.o.**, Gen. Svatoně 149/IV, Vysoké Mýto, Česká republika

(210) O 165602

(111) **236467**

(220) 20.03.2001

(320) 20.03.2001

(442) 16.05.2001

(151) 28.08.2001

(180) 20.03.2011

(730) **TOMIL s.r.o.**, Gen. Svatoně 149/IV, Vysoké Mýto, Česká republika

(210) O 165603

**Zápis ochranných známek se změnou
ve vztahu ke zveřejněným přihláškám.**

Číselný přehled

235352, 235357, 235358, 235359, 235360, 235361, 235362, 235367, 235368, 235370, 235373, 235374, 235375, 235376, 235380,
235385, 235391, 235392, 235400, 235409, 235410, 235412, 235413, 235414, 235415, 235421, 235436, 235454, 235455, 235457,
235464, 235507, 235510, 235517, 235518, 235525, 235543, 235544, 235545, 235546, 235551, 235552, 235555, 235573, 235574,
235576, 235612, 235723, 235752, 235753, 235788, 235845, 235915, 235916, 235917, 235979, 236417

Zápis ochranných známek se změnou ve vztahu ke zveřejněným přihláškám

(111) **235352**
(220) 16.11.1995
(320) 16.11.1995
(442) 11.09.1996
(151) 27.08.2001
(180) 16.11.2005
(540)

KARCE

(730) **Robert Čalkovský**, Plovdivská 1, Brno, Česká republika
(740) Ing. Žák Vítězslav, B-PATENT, patentová a známková kancelář, Rašínova 2, Brno
(510) (9) tiskárny, periferní zařízení, audiotechnika, radia, magnetofony, reproduktory, sluchátka, pásky, kazety; (28) hračky, včetně videoher a her na bázi výpočetní techniky.
(511) 9, 28
(210) O 105972

(111) **235357**
(220) 21.03.1997
(320) 21.03.1997
(442) 11.04.2001
(151) 27.08.2001
(180) 21.03.2007
(540)



(730) **Uponor Oyj**, Kimmeltie 3, Espoo, Finsko
(740) Patentservis Praha a.s., Jivenská 1273/1, Praha 4
(510) (20) nábytek, zrcadla, rámy, výrobky /pokud nejsou obsaženy v jiných třídách/ ze dřeva, korku, třtiny, rákosu, vrbového proutí, rohoviny, kostí, slonoviny, kostic, želvoviny, jantaru, perleti, mořské pěny, buničiny a z náhražek těchto hmot nebo z plastických hmot.
(590) Barevná
(511) 20
(210) O 120622

(111) **235358**
(220) 29.04.1997
(320) 29.04.1997
(442) 15.11.2000
(151) 27.08.2001
(180) 29.04.2007
(540)

*Eroftica '97
Sex*

(730) **Bohem production s.r.o.**, Dolní 10, Praha 4, Česká republika
(740) Ing. Reichel Pavel, Lopatecká 14, Praha 4
(510) (9) nosiče informací se záznamem zvuku a obrazu; (41) výchovná a zábavní činnost.

(511) 9, 41
(210) O 121682

(111) **235359**
(220) 29.04.1997
(320) 29.04.1997
(442) 15.11.2000
(151) 27.08.2001
(180) 29.04.2007
(540)

*Eroftica '97
Sex*

(730) **Bohem production s.r.o.**, Dolní 10, Praha 4, Česká republika
(740) Ing. Reichel Pavel, Lopatecká 14, Praha 4
(510) (9) nosiče informací se záznamem zvuku a obrazu; (41) výchovná a zábavní činnost.
(511) 9, 41
(210) O 121683

(111) **235360**
(220) 18.07.1997
(320) 18.07.1997
(442) 14.10.1998
(151) 27.08.2001
(180) 18.07.2007
(540)

PARK HOTEL

(730) **PARKHOTEL Praha, a.s.**, Veletržní 20, Praha 7, Česká republika
(740) Ing. Vandělíková Jana, Patentová kancelář, Zelený pruh 99, Praha 4
(510) (36) směnárenská činnost v rámci služeb hotelu; (42) hotelové a ubytovací služby, hostinská činnost.
(511) 36, 42
(210) O 124096

(111) **235361**
(220) 22.10.1997
(320) 22.10.1997
(442) 12.08.1998
(151) 27.08.2001
(180) 22.10.2007
(540)



(730) **BRNĚNSKÉ VELETRHY A VÝSTAVY, a.s.**, Výstaviště 1, Brno, Česká republika
(740) Ing. Dohnal Jiří, patentový zástupce, Nedbalova 29, Brno
(510) (35) poskytování pomoci při provozu obchodu včetně

zprostředkování obchodních a souvisejících obchodně personálních záležitostí, správa obchodních zájmů třetích osob, kontrola, vedení, ochrana, vypracování statistických přehledů, poradenství v oblasti organizace a ekonomiky podnikání, provádění aukcí a dražeb, marketing, průzkum a analýzy trhů, pronájem kancelářských strojů a zařízení, distribuce zboží k reklamním účelům, rozmnožování dokumentů, obstaravatelská a zprostředkovatelská činnost v této oblasti; (41) činnost vyučovací výchovná, vzdělávací a zábavní včetně pořádání specializačních doškolovacích kurzů, symposií a konferencí, doprovodné výstavy, provozování pracovně diskusního a zájmového klubu, pořádání módních přehlídek a zábavních soutěží, nakladatelská, vydavatelská distribuční a půjčovná činnost, obstaravatelská a zprostředkovatelská činnost v této oblasti; (42) projektová činnost v investiční výstavbě v oblasti stavebnictví, strojírenství a elektrotechniky, zejména pro chemické, farmaceutické, biotechnologické a potravinářské výrobní jednotky a pro ekologická zařízení a stavby, poradenské služby v této oblasti, hostinské, restaurační, hotelové a jiné služby pro hosty včetně rezervace ubytování, provozování kempů, provozování bazénů, lázní a saun, osobní ostražba osob, stavebních nebo cenných objektů, služby pečovatelské, domovy pro staré lidi, služby architektské, služby ozdravení a sanatorií, služby kadeřnické, holičské, obuvnických salonů a salonů krásy, inženýrsko-technická činnost v oblasti tvorby a poskytování software, překladatelské služby, pátrání po osobách, pátrání v právních záležitostech, inženýrsko-technické a právní průzkumy v otázkách ochranných práv, technické poradenství a vypracování posudků, pronájem zařízení pro zpracování dat, pronájem prodejních automatů, správa a zhodnocování nehmotného vlastnictví a původcovských práv, obchodování s průmyslovými právy, obstaravatelská a zprostředkovatelská činnost v této oblasti.

(511) 35, 41, 42
(210) O 126512

(111) **235362**
(220) 12.12.1997
(320) 12.12.1997
(442) 16.02.2000
(151) 27.08.2001
(180) 12.12.2007
(540)

WEIDER

(730) **Mariz Gestao E Investimentos Limitada**, Rua Dos Murcas 68-3rd, Funchal, Madeira, Portugalsko
(740) JUDr. Trojan Oldřich, Lovells, Slovanský dům, Na Příkopě 22, Praha 1
(510) (25) oděvy, obuv, kloboučnické zboží.
(511) 25
(210) O 128390

(111) **235367**
(220) 23.02.1998
(320) 23.02.1998
(442) 12.07.2000
(151) 27.08.2001
(180) 23.02.2008
(540)

GALAXY

(730) **Galaxy Czech s. r. o.**, Jakubská 2/647, Praha 1, Česká republika
(740) Ing. Chludina Jiří, UNIPATENT, J.Masaryka 43-47, Praha 2-Vinohrady
(510) (10) přístroje a nástroje chirurgické, lékařské, zubolékařské, zvěrolékařské včetně speciálního nábytku pro tyto obory a včetně přístrojů a zdravotních pomůcek

jako ortopedické pomůcky, ortopedické bandáže, zdravotnické výrobky z gumy, protézy, pokrývky vytápěné elektricky, chirurgické nástroje nožičského charakteru, relaxační přístroje všeho druhu včetně relaxačních přístrojů ke stimulaci mozku a mysli; (16) papír a všechny výrobky z papíru, lepenky a kartonážní výrobky, tiskoviny, časopisy, periodika, knihy, výrobky knihařské, fotografie, psací potřeby, kancelářská lepidla, potřeby pro umělce, štětce, psací stroje, kancelářské potřeby kromě nábytku, učební a školní potřeby a pomůcky s výjimkou přístrojů, hrací karty, tiskací písma, štočky; (28) hry, hračky, tělocvičné a sportovní nářadí a náčiní, rybářské potřeby, nářadí pro zimní sporty a sportovní hry, zboží plážové a koupací, ozdoby na vánoční stromky, interaktivní hry všeho druhu včetně interaktivních her pro relaxaci a soustředění a pro zvýšení aktivity mozku; (35) zprostředkování v oblasti obchodu s přístroji zařazenými ve tř.10, reklamní a propagační činnost.

(511) 10, 16, 28, 35
(210) O 130401

(111) **235368**
(220) 23.02.1998
(320) 23.02.1998
(442) 12.07.2000
(151) 27.08.2001
(180) 23.02.2008
(540)



(730) **Galaxy Czech, s. r. o.**, Jakubská 2/647, Praha 1, Česká republika
(740) Ing. Chludina Jiří, UNIPATENT, J.Masaryka 43-47, Praha 2-Vinohrady
(510) (10) přístroje a nástroje chirurgické, lékařské, zubolékařské, zvěrolékařské včetně speciálního nábytku pro tyto obory a včetně přístrojů a zdravotních pomůcek jako ortopedické pomůcky, ortopedické bandáže, zdravotnické výrobky z gumy, protézy, pokrývky vytápěné elektricky, chirurgické nástroje nožičského charakteru, relaxační přístroje všeho druhu včetně relaxačních přístrojů ke stimulaci mozku a mysli; (16) papír a všechny výrobky z papíru, lepenky a kartonážní výrobky, tiskoviny, časopisy, periodika, knihy, výrobky knihařské, fotografie, psací potřeby, kancelářská lepidla, potřeby pro umělce, štětce, psací stroje, kancelářské potřeby kromě nábytku, učební a školní potřeby a pomůcky s výjimkou přístrojů, hrací karty, tiskací písma, štočky; (28) hry, hračky, tělocvičné a sportovní nářadí a náčiní, rybářské potřeby, nářadí pro zimní sporty a sportovní hry, zboží plážové a koupací, ozdoby na vánoční stromky, interaktivní hry všeho druhu včetně interaktivních her pro relaxaci a soustředění a pro zvýšení aktivity mozku; (35) zprostředkování v oblasti obchodu s přístroji zařazenými ve tř.10, reklamní a propagační činnost.

(511) 10, 16, 28, 35
(210) O 130402

(111) **235370**
(220) 28.05.1998

(320) 28.05.1998
 (442) 11.08.1999
 (151) 27.08.2001
 (180) 28.05.2008
 (540)



(730) **NATURPUR spol. s r.o.**, Rodinná 1015/13, Havířov-Bludovice, Česká republika
 (510) (30) káva, čaj, kakao, cukr, rýže, tapioka, ságo, čokoláda, čokoládové výrobky, kávové náhražky, mouka a obilné přípravky určené k lidské výživě včetně ovesných vloček apod., chléb, sušenky, suchary, oplatky, koláče, jemné pečivo a cukrovinky, zmrzlina, med, sirup z melasy, kvasnice, sůl, prášky do pečiva, hořčice, pepř, ocet, chuťové omáčky, nálevy na saláty, koření, led na chlazení, papírové sáčky plněné čajem, nahrazující filtry na čaj, sladidla, přírodní sladidla, glukosa, bonbony mentolové, bonbony, přírodní aromatické látky; (31) výrobky zemědělské, čerstvé ovoce a zelenina, salát hlávkový, slad; (32) pivo, lehká piva a ležáky, vody minerální a šumivé a jiné nealkoholické nápoje, sirupy a jiné přípravky k přípravě nápojů, šťávy ovocné a nápoje z ovocných šťáv nealkoholických /nezkvašených/, šťávy ovocné, lihuprosté, šťávy /výtažky/ rostlinné pro kuchyni jako nápoj, šumivé ovocné nápoje, šumivé nápoje s ovocnou šťávou.
 (511) 30, 31, 32
 (210) O 133076

(111) **235373**
 (220) 10.07.1998
 (320) 10.07.1998
 (442) 13.01.1999
 (151) 27.08.2001
 (180) 10.07.2008
 (540)

Golden Drakk

(730) **STAROBRNO, a.s.**, Hlinky 12, Brno, Česká republika
 (740) JUDr. Kyjovský Milan, advokát, Advokátní kancelář Kyjovský, Blažek & kolegové, Poštovská 8c, Pasáž Alfa, P.O.BOX 225, Brno
 (510) (32) piva.
 (511) 32
 (210) O 134350

(111) **235374**
 (220) 10.07.1998
 (320) 10.07.1998
 (442) 13.01.1999
 (151) 27.08.2001
 (180) 10.07.2008
 (540)

Red Drakk

(730) **STAROBRNO, a.s.**, Hlinky 12, Brno, Česká republika
 (740) JUDr. Kyjovský Milan, advokát, Advokátní kancelář Kyjovský, Blažek & kolegové, Poštovská 8c, Pasáž Alfa, P.O.BOX 225, Brno
 (510) (32) piva.
 (511) 32
 (210) O 134356

(111) **235375**
 (220) 10.07.1998
 (320) 10.07.1998

(442) 13.01.1999
 (151) 27.08.2001
 (180) 10.07.2008
 (540)

Black Drak

(730) **STAROBRNO, a.s.**, Hlinky 12, Brno, Česká republika
 (740) JUDr. Kyjovský Milan, advokát, Advokátní kancelář Kyjovský, Blažek & kolegové, Poštovská 8c, Pasáž Alfa, P.O.BOX 225, Brno
 (510) (32) piva.
 (511) 32
 (210) O 134358

(111) **235376**

(220) 10.07.1998
 (320) 10.07.1998
 (442) 13.01.1999
 (151) 27.08.2001
 (180) 10.07.2008
 (540)

Black Drakk

(730) **STAROBRNO, a.s.**, Hlinky 12, Brno, Česká republika
 (740) JUDr. Kyjovský Milan, advokát, Advokátní kancelář Kyjovský, Blažek & kolegové, Poštovská 8c, Pasáž Alfa, P.O.BOX 225, Brno
 (510) (32) piva.
 (511) 32
 (210) O 134360

(111) **235380**

(220) 05.08.1998
 (320) 05.08.1998
 (442) 17.11.1999
 (151) 27.08.2001
 (180) 05.08.2008
 (540)

PRIMA JÍZDA

(730) **FTV PREMIÉRA, spol. s r.o.**, Na Žertvách 24, PRAHA 8, Česká republika
 (740) Ing. Reichel Pavel, Lopatecká 14, Praha 4
 (510) (9) videokazety, nosiče dat, zvukových a zvukově obrazových záznamů; (35) reklamní, inzertní a propagační činnost; (41) organizační a technické zabezpečení televizního vysílání, výchovná a zábavní činnost, agenturní činnost v oblasti kultury, tvorba a šíření audiovizuálních děl v rámci této třídy, půjčování nahraných zvukových a zvukově obrazových záznamů, nosičů dat.
 (511) 9, 35, 41
 (210) O 135069

(111) **235385**

(220) 30.09.1998
 (320) 30.09.1998
 (442) 11.08.1999
 (151) 27.08.2001
 (180) 30.09.2008
 (540)

BELE

(730) **VALENCIA FRUIT International, spol. s r.o.**, Přemyslova 336, Kralupy nad Vltavou, Česká republika
 (740) Patentservis Praha a.s., Jivenská 1273/1, Praha 4
 (510) (31) čerstvé ovoce a zelenina.
 (511) 31
 (210) O 136385

(111) **235391**

(220) 09.12.1998
 (320) 09.12.1998
 (442) 17.05.2000

(151) 27.08.2001

(180) 09.12.2008

(540)

Bavorák(730) **GENERAL BOTTLERS ČR s.r.o.**, Kolbenova 50,
Praha 9, Česká republika(510) (32) piva, minerální vody, šumivé nápoje a jiné nápoje
nealkoholické, nápoje a šťávy ovocné, sirupy a jiné
přípravky ke zhotovování nápojů.

(511) 32

(210) O 138423

(111) **235392**

(220) 10.12.1998

(320) 10.12.1998

(442) 15.11.2000

(151) 27.08.2001

(180) 10.12.2008

(540)

(730) **MIDIO a.s.**, Na Křivce 58, Praha 10, Česká republika

(740) JUDr. Sodomka Jaroslav, U Prašné brány 3, Praha 1

(510) (3) drogistické zboží s výjimkou zubních past; (14)
bižuterie - pravá, umělá; (18) deštníky, slunečníky, jejich
součásti, kabely dámské, nákupní, kožené, pánské,
peněženky; (35) obchodně-informační kancelář, obchodní
transakce, obchodní průzkum, obchodní informace,
obchody - kontrola, řízení, dozor; (36) realitní kancelář,
pronájem a podnájem prostor určených k obchodu a
pronájem zboží a zařízení sloužící k obchodu, správa budov,
správa nemovitého majetku; (42) obchodní a organizační
poradenství, správa domů, kosmetické služby.

(511) 3, 14, 18, 35, 36, 42

(210) O 138501

(111) **235400**

(220) 19.03.1999

(320) 19.03.1999

(442) 15.12.1999

(151) 27.08.2001

(180) 19.03.2009

(540)

JOVO MIX(730) **LOUNSKÁ MLÉKÁRNA, s.r.o.**, Husova 1809, Louny,
Česká republika(740) Ing. Fischer Michael, FISCHER + PARTNER, Podskalská
2, Praha 2(510) (5) nápoje a přípravky dietetické; (30) nápoje
připravované na základě kávy, kaka a nebo čokolády,
kávovinové, kakaové a čokoládové příchutí, obilniny
připravené pro osobní konzumaci; (32) nealkoholické
nápoje - vyjma mléčných, přípravky k přípravě nápojů,
vody minerální a šumivé; (40) zpracování vedlejších
produktů při výrobě mléka a poživatin.

(511) 5, 32, 40

(210) O 141156

(111) **235409**

(220) 14.04.1999

(320) 14.04.1999

(442) 15.11.2000

(151) 27.08.2001

(180) 14.04.2009

(540)

(730) **Mazák Roman**, ČSA 42, Šumperk, Česká republika

(740) Ing. Brodská Blanka, Mendlovo nám. 1a, Brno

(510) (29) maso, ryby, drůbež a zvěřina, masové výtažky, ovoce
a zelenina konzervované, sušené a zavařené, želé, džemy,
kompoty, vejce, mléko a mléčné výrobky, jedlé tuky a
oleje; (30) káva, čaj, kakao, cukr, rýže, tapioka, ságo,
kávové náhražky, mouka a přípravky z obilnin, chléb,
zmrzlina, med, sirup melasový, droždí, prášky do těsta, sůl,
hořčice, ocet, nálevy k ochucení, koření; (31) čerstvé
ovoce a zelenina, osivo, rostliny a přírodní květiny,
krmivo pro zvířata; (32) piva, minerální vody, šumivé
nápoje a jiné nápoje nealkoholické, nápoje a šťávy ovocné,
sirupy a jiné přípravky ke zhotovování nápojů; (33)
alkoholické nápoje, zejména vína, sekty, destiláty, likéry,
koktaily, lihoviny, lihové výtažky a esence, medovina;
(39) automobilová doprava zboží, skladování a balení
zboží.

(511) 29, 30, 31, 32, 33, 39

(210) O 141862

(111) **235410**

(220) 20.04.1999

(320) 20.04.1999

(442) 13.09.2000

(151) 27.08.2001

(180) 20.04.2009

(540)

Silver Select(730) **UNIMED HEALTH LIMITED**, 50 Michaelide Street,
Limassol, Kypr(740) Mgr. Jaroš Zbyšek, advokát, Advokátní kancelář Jaroš -
Fojtíková, Zelený pruh 95/97, Praha 4(510) (3) voňavkářské výrobky, vonné oleje, parfumerie,
kosmetické přípravky, toaletní přípravky, hygienické a
toaletní potřeby, antiperspirační přípravky a deodoranty
pro osobní použití, přípravky pro péči o tělo a krásu,
krémy, pěny, gely, lotiony a pevné přípravky před
holením, během holení a po holení, depilační přípravky,
silice, vlasové přípravky, šampony a kondicionery,
prostředky pro ústní hygienu, mýdla a detergenty pro
osobní použití, koupelové oleje, koupelové gely a soli,
čisticí přípravky a kondicionery pro kůži; (8) břitvy a
holící čepelky, neelektrické nástroje sloužící k holení,
zásobníky, kazety a pouzdra vesměs obsahující holící
čepelky, pouzdra, držáky a zásobníky pro břitvy a holící
čepelky, neelektrické součásti a příslušenství spadající do
třídy 8 pro všechna shora uvedená zboží.

(511) 3, 8

(210) O 142051

(111) **235412**

(220) 26.04.1999

(320) 26.04.1999

(442) 16.05.2001

(151) 27.08.2001

(180) 26.04.2009

(540)

- (730) **Strategie Praha s.r.o.**, Drtinova 8/557, Praha 5, Česká republika
 (740) Ing. Reichel Pavel, Lopatecká 14, Praha 4
 (510) (16) tiskoviny a polygrafické výrobky, zejména periodické tiskoviny; (41) vydávání tiskovin a nosičů informací.
 (511) 16, 41
 (210) O 142214

- (111) **235413**
 (220) 26.04.1999
 (320) 26.04.1999
 (442) 16.05.2001
 (151) 27.08.2001
 (180) 26.04.2009
 (540)

**PŘEDTISKOVÁ
PŘÍPRAVA**

- (730) **Strategie Praha s.r.o.**, Drtinova 8/557, Praha 5, Česká republika
 (740) Ing. Reichel Pavel, Lopatecká 14, Praha 4
 (510) (9) nosiče informací, zejména se záznamem zvuku a obrazu, elektronický časopis; (16) tiskoviny a polygrafické výrobky, zejména periodické tiskoviny; (41) vydávání tiskovin a nosičů informací.
 (511) 9, 16, 41
 (210) O 142215

- (111) **235414**
 (220) 26.04.1999
 (320) 26.04.1999
 (442) 16.05.2001
 (151) 27.08.2001
 (180) 26.04.2009
 (540)

**PRODUKCE
POSTPRODUKCE**

- (730) **Strategie Praha s.r.o.**, Drtinova 8/557, Praha 5, Česká republika
 (740) Ing. Reichel Pavel, Lopatecká 14, Praha 4
 (510) (9) nosiče informací, zejména se záznamem zvuku a obrazu, elektronický časopis; (16) tiskoviny a polygrafické výrobky, zejména periodické tiskoviny; (41) vydávání tiskovin a nosičů informací.
 (511) 9, 16, 41
 (210) O 142216

- (111) **235415**
 (220) 26.04.1999
 (320) 26.04.1999
 (442) 16.05.2001
 (151) 27.08.2001
 (180) 26.04.2009
 (540)

**PUBLIC
RELATIONS**

- (730) **Strategie Praha s.r.o.**, Drtinova 8/557, Praha 5, Česká republika
 (740) Ing. Reichel Pavel, Lopatecká 14, Praha 4
 (510) (9) nosiče informací, zejména se záznamem zvuku a obrazu, elektronický časopis; (16) tiskoviny a polygrafické výrobky, zejména periodické tiskoviny; (41) vydávání tiskovin a nosičů informací.

- (511) 9, 16, 41
 (210) O 142217

- (111) **235421**
 (220) 21.05.1999
 (320) 21.05.1999
 (442) 11.10.2000
 (151) 27.08.2001
 (180) 21.05.2009
 (540)



- (730) **PSM,a.s.**, Na střelnici 343/48, Olomouc, Česká republika
 (740) RNDr. Zdeňka Halaxová, Třída Svobody 22, Olomouc
 (510) (21) kartáčky na zuby, hřebeny, houby, mycí a toaletní potřeby, pomůcky k úklidu a čisticí látky (úklidové hadry i netkané, houby, utěrky na prach a vodu, mopy, smetáky, stěrky), kartáče, nádoby k domácím a kuchyňským účelům.
 (511) 21
 (210) O 143046

- (111) **235436**
 (220) 15.07.1999
 (320) 15.07.1999
 (442) 13.09.2000
 (151) 27.08.2001
 (180) 15.07.2009
 (540)



- (730) **Hana Číhalová**, U dlouhé stěny 4, Jihlava, Česká republika
 (740) Dr. Pavlovský Zdeněk, Boženy Němcové 1749, Pelhřimov
 (510) (24) pletené tkaniny, trikotáž tkaniny, potahové tkaniny, pokrývky cestovní, pokrývky ložní z textilních hmot, pokrývky na postele, pokrývky stolní, pokrývky na toaletní stolky, pokrývky prošívané, potahové látky na nábytek, potahy na polštáře.
 (590) Barevná
 (511) 24
 (210) O 144922

- (111) **235454**
 (220) 19.08.1999
 (320) 19.08.1999
 (442) 16.05.2001
 (151) 27.08.2001
 (180) 19.08.2009
 (540)

ČESKÝ MOBIL

- (730) **Český Mobil a.s.**, Vinohradská 167, Praha 10, Česká republika
- (740) Mgr. Pomaizlová Karin, Linklaters, v.o.s., Palác Myslbek, Na Příkopě 19/1096, Praha 1 - Staré Město
- (510) (9) vědecké, optické přístroje a zařízení, počítače a programy pro ně, periferní zařízení počítačů, nosiče záznamů, zařízení pro zpracování dat a počítačů, CD disky, prodejní automaty a přístroje, mechanismy pro reklamu v rámci třídy 9, faxy; (16) výrobky z papíru, lepenky, kancelářské potřeby (kromě nábytku), těžítka, tiskoviny včetně reklamních a propagačních, periodika, plakáty, formuláře, příručky, manuály, průvodní dokumentace, obaly z papíru, lepenky a plastu, umělecké, dárkové a ozdobné předměty v rámci třídy 16, ubrousky, obtisky; (18) umělecké ozdobné a dárkové předměty z kůže a imitace kůže, kožené zboží, deštníky, zboží z imitace kůže; (19) kryty pro telekomunikační zařízení nekovové, zejména kryty telekomunikačních věží, podstavce u základových stanic, kontejnery obsahující telekomunikační zařízení; (21) upomínkové a dárkové předměty ze skla, keramiky a porcelánu, zejména: bandasky, skleněné nádoby, ozdobné krabice na cukroví, cestovní lahve, cukřenky, držáky na ubrousky, džbány, formy na led, mísy, hřebeny, karafy, kartáče, kelímky, čajové konvice, kávové konvice, korbele, kořenáče, kořenky, koše na odpadky, toaletní necesery, kuchyňské nádoby (soupravy), nádobí (s výjimkou nádobí z drahých kovů), otvíráky na lahve, piknikové koše, podnosy na použití v domácnosti (s výjimkou podnosů z drahých kovů), podnosy ozdobné na stůl (s výjimkou podnosů z drahých kovů), pohárky z papíru nebo umělých hmot, podtácky, poklopy na máslo, polní lahve, porcelánové šálky, porcelánové a kameninové hrníčky, pouzdra na hřebeny, pouzdra na mýdlo, kuchyňská prkénka na krájení, servisy nádobí (s výjimkou nádobí z drahých kovů), schránky ze skla, sifonové lahve na výrobu sodové vody, sklenice na pití, svícny, šálky (s výjimkou šálků z drahých kovů), šejkry, termosky na nápoje, tyčinky na míchání koktejlů, utěrky na čištění, válečky na těsto pro domácnost, vázy, vědra, výrobky z křišťálového skla a zouváky; (24) textilní upomínkové a dárkové předměty, zejména ubrusy, prostírání látkové na stůl, cestovní příkrývky, dečky textilní, kapesníky látkové, koupelnové textilie (s výjimkou oblečení), ložní pokrývky a příkrývky, ložní prádlo, lůžkové přehozy, lůžkoviny, okenní záclony, plědy, povlaky na polštáře, prádlo stolní, praporec (ne z papíru), prostírání (podložky na stůl, podskenice, talíře), prostírání anglické, přehozy na postele, rolety textilní, ručníky, rukavice na umývání, stolní ubrousky látkové, utěrky, závěsy na dveřích, závěsy na stěnu, závěsy textilní nebo plastové a žinky hygienické; (25) dámské, pánské a dětské oděvy, šátky, pokrývky hlavy; (26) umělecké, ozdobné a dárkové předměty z textilu, galanterie; (28) hry, hračky, potřeby pro sport; (35) propagace, reklama, inzertní a reklamní agentura, automatické zpracování dat, činnost ekonomických a organizačních poradců, zprostředkovatelská a poradenská činnost v oblasti informatiky a obchodu, marketing, informační centrum; (36) finanční služby; (37) výstavba, montáž, údržba a opravy telekomunikačních zařízení, výstavba, montáž a rekonstrukce telekomunikačních, radiokomunikačních, výpočetních a datových sítí, servis pro telekomunikační zařízení tuzemská i zahraniční, servis telekomunikačních, datových a jiných sítí, instalace a opravy; (41) vydavatelství nosičů informací, služby školící a vzdělávací, služby publikační a vydávání tiskovin, organizace a provádění her a soutěží, sportovní, zábavná a výchovná činnost; (42) analytické a inženýrské práce v oblasti telekomunikací, poradenská činnost v oblasti výpočetní techniky a jejího servisu, provozování počítačových center, poradenská činnost v oblasti elektrotechniky a

telekomunikačních zařízení.

- (511) 9, 16, 18, 19, 21, 24, 25, 26, 28, 35, 36, 37, 41, 42
(210) O 145970

- (111) **235455**
(220) 19.08.1999
(320) 19.08.1999
(442) 16.05.2001
(151) 27.08.2001
(180) 19.08.2009
(540)

Český Mobil

- (730) **Český Mobil a.s.**, Vinohradská 167, Praha 10, Česká republika
- (740) Mgr. Pomaizlová Karin, Linklaters, v.o.s., Palác Myslbek, Na Příkopě 19/1096, Praha 1 - Staré Město
- (510) (9) vědecké, optické přístroje a zařízení, počítače a programy pro ně, periferní zařízení počítačů, nosiče záznamů, zařízení pro zpracování dat a počítačů, CD disky, prodejní automaty a přístroje, mechanismy pro reklamu v rámci třídy 9, faxy; (16) výrobky z papíru, lepenky, kancelářské potřeby (kromě nábytku), těžítka, tiskoviny včetně reklamních a propagačních, periodika, plakáty, formuláře, příručky, manuály, průvodní dokumentace, obaly z papíru, lepenky a plastu, umělecké, dárkové a ozdobné předměty v rámci třídy 16, ubrousky, obtisky; (18) umělecké ozdobné a dárkové předměty z kůže a imitace kůže, kožené zboží, deštníky, zboží z imitace kůže; (19) kryty pro telekomunikační zařízení nekovové, zejména kryty telekomunikačních věží, podstavce u základových stanic, kontejnery obsahující telekomunikační zařízení; (21) upomínkové a dárkové předměty ze skla, keramiky a porcelánu, zejména: bandasky, skleněné nádoby, ozdobné krabice na cukroví, cestovní lahve, cukřenky, držáky na ubrousky, džbány, formy na led, mísy, hřebeny, karafy, kartáče, kelímky, čajové konvice, kávové konvice, korbele, kořenáče, kořenky, koše na odpadky, toaletní necesery, kuchyňské nádoby (soupravy), nádobí (s výjimkou nádobí z drahých kovů), otvíráky na lahve, piknikové koše, podnosy na použití v domácnosti (s výjimkou podnosů z drahých kovů), podnosy ozdobné na stůl (s výjimkou podnosů z drahých kovů), pohárky z papíru nebo umělých hmot, podtácky, poklopy na máslo, polní lahve, porcelánové šálky, porcelánové a kameninové hrníčky, pouzdra na hřebeny, pouzdra na mýdlo, kuchyňská prkénka na krájení, servisy nádobí (s výjimkou nádobí z drahých kovů), schránky ze skla, sifonové lahve na výrobu sodové vody, sklenice na pití, svícny, šálky (s výjimkou šálků z drahých kovů), šejkry, termosky na nápoje, tyčinky na míchání koktejlů, utěrky na čištění, válečky na těsto pro domácnost, vázy, vědra, výrobky z křišťálového skla a zouváky; (24) textilní upomínkové a dárkové předměty, zejména ubrusy, prostírání látkové na stůl, cestovní příkrývky, dečky textilní, kapesníky látkové, koupelnové textilie (s výjimkou oblečení), ložní pokrývky a příkrývky, ložní prádlo, lůžkové přehozy, lůžkoviny, okenní záclony, plědy, povlaky na polštáře, prádlo stolní, praporec (ne z papíru), prostírání (podložky na stůl, podskenice, talíře), prostírání anglické, přehozy na postele, rolety textilní, ručníky, rukavice na umývání, stolní ubrousky látkové, utěrky, závěsy na dveřích, závěsy na stěnu, závěsy textilní nebo plastové a žinky hygienické; (25) dámské, pánské a dětské oděvy, šátky, pokrývky hlavy; (26) umělecké, ozdobné a dárkové předměty z textilu, galanterie; (28) hry, hračky, potřeby pro sport; (35) propagace, reklama, inzertní a reklamní agentura, automatické zpracování dat, činnost ekonomických a organizačních poradců, zprostředkovatelská a poradenská činnost v oblasti

informatiky a obchodu, marketing, informační centrum; (36) finanční služby; (37) výstavba, montáž, údržba a opravy telekomunikačních zařízení, výstavba, montáž a rekonstrukce telekomunikačních, radiokomunikačních, výpočetních a datových sítí, servis pro telekomunikační zařízení tuzemská i zahraniční, servis telekomunikačních, datových a jiných sítí, instalace a opravy; (41) vydavatelství nosičů informací, služby školící a vzdělávací, služby publikační a vydávání tiskovin, organizace a provádění her a soutěží, sportovní, zábavná a výchovná činnost; (42) analytické a inženýrské práce v oblasti telekomunikací, poradenská činnost v oblasti výpočetní techniky a jejího servisu, provozování počítačových center, poradenská činnost v oblasti elektrotechniky a telekomunikačních zařízení.

(511) 9, 16, 18, 19, 21, 24, 25, 26, 28, 35, 36, 37, 41, 42
(210) O 145971

(111) **235457**
(220) 23.08.1999
(320) 23.08.1999
(442) 17.05.2000
(151) 27.08.2001
(180) 23.08.2009
(540)

BALOXUL

(730) **BARVY A LAKY Praha s.r.o.**, Štěrboholská 571, Praha 10, Česká republika
(510) (1) chemické výrobky určené pro průmysl, vědy a fotografii s výjimkou barev, nátěrů a laků.
(511) 1
(210) O 146072

(111) **235464**
(220) 16.09.1999
(320) 16.09.1999
(442) 16.05.2001
(151) 27.08.2001
(180) 16.09.2009
(540)



(730) **HAV-BAU s.r.o.**, Studentská 1472/1A, České Budějovice, Česká republika
(740) Ing. Sedlák Jiří, Husova 16, České Budějovice
(510) (17) izolační materiály pro vertikální a horizontální zábrany proti vzlinající vlhkosti u zdiva; (37) provádění sanace a hydroizolace budov.
(511) 17, 37
(210) O 146940

(111) **235507**
(220) 10.12.1999
(320) 10.12.1999
(442) 16.05.2001
(151) 27.08.2001
(180) 10.12.2009

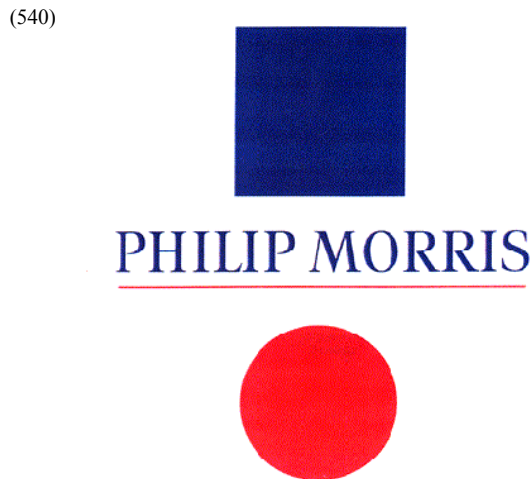

(730) **Philip Morris Products S.A.**, quai Jeanrenaud 3, Neuchatel CH-2000, Švýcarsko
(740) JUDr. Ing. Milan Hořejš, Národní 32, Praha 1
(510) (6) zboží z obecných kovů a jejich slitin včetně kroužků na klíče, podložek a krabic; (9) elektrické, fotografické, kinematografické a optické nástroje a přístroje ve tř. 9, přístroje pro záznam, přenos a reprodukci zvuku nebo obrazu, magnetické nosiče dat, záznamové disky; (14) klenoty, hodiny a hodinky, chronometrické a hodinářské nástroje, pouzdra na cigarety z drahých kovů, jejich slitin nebo jimi pokovené; (16) papír, lepenka a zboží z těchto materiálů, tiskoviny, papírenské výrobky, kancelářské potřeby, plastické balicí materiály, hrací karty; (18) kůže a imitace kůže a zboží z těchto materiálů, kufrý a cestovní tašky, deštníky a slunečníky, hole; (20) nábytek, zrcadla, rámy na obrazy, předměty ze dřeva a plastů včetně stolů a krabic; (21) podnosy, nádoby a nádobí; (25) oděvy, obuv a pokrývky hlavy; (41) sportovní, zábavní a kulturní aktivity.
(590) Barevná
(511) 6, 9, 14, 16, 18, 20, 21, 25, 41
(210) O 149788

(111) **235510**
(220) 15.12.1999
(320) 15.12.1999
(442) 15.11.2000
(151) 27.08.2001
(180) 15.12.2009
(540)

PRINCESSA

(730) **ANNE, a.s.**, Preslova 11, Brno, Česká republika
(740) Ing. Kučera Zdeněk, Padělky 548 (P.O.BOX 92), Slušovice
(510) (3) pleťové krémy, rtěnky, pudry, řasenky, tužky na obočí, laky na nehty, laky na vlasy, vlasové šampony, koupelové pěny, toaletní mýdla a další přípravky pleťové, tělové a vlasové kosmetiky a parfumerie; (5) pleťové a vlasové přípravky s léčebnými účinky, pleťové a vlasové přípravky s obsahem vitaminů s léčebnými účinky; (35) zprostředkování obchodních záležitostí týkajících se výrobků zařazených ve třídách č. 3 a 5.
(511) 3, 5, 35
(210) O 149909

(111) **235517**
(220) 21.12.1999
(320) 21.12.1999
(442) 15.11.2000
(151) 27.08.2001
(180) 21.12.2009
(540)

BLIZARD

- (730) **STOMIX s.r.o.**, Žulová 178, Česká republika
 (740) Ziegrosser Miroslav, Novotný, Ziegrosser a partner, Terronská 21, Praha 6
 (510) (2) barvy, laky, nátěrové hmoty všeho druhu, barviva, mořidla, ochranné prostředky proti korozi a pro dřevo, lepidla pro barvy, přírodní pryskyřice, pigmenty, tmely sklenářské; (17) kaučuk, gutaperča, guma, a výrobky z těchto materiálů patř. do tř. 17, polotovary z plastických hmot, veškeré materiály, těsnící, ucpávkové a izolační, bariéry proti znečištění a na ochranu proti teplotě, zvuku a proti jiným fyzikálním a chemickým vlivům, izolační obklady a desky, izolační fólie, ohebné nekovové hadice, asbestová lepenka, lepicí pásy patř. do tř. 17, izolační nátěry a omítky, pryskyřice (polotovary), tmely těsnící a izolační; (19) veškerý nekovový stavební materiál a konstrukce, malty, omítkoviny, štukatérské profily, překližky, cementy, šalování, dehet, desky z cementu a podobných stavebních hmot, dlaždice, stavební kámen umělý, korek lisovaný, stavební obklady a podlahy, stavební příčky, sádra, sádrokartóny, stavební sklo a dřevo, vápno.
 (511) 2, 17, 19
 (210) O 150114

- (111) **235518**
 (220) 21.12.1999
 (320) 21.12.1999
 (442) 15.11.2000
 (151) 27.08.2001
 (180) 21.12.2009
 (540)



- (730) **Ing. Vlček Miroslav**, ul. Olpran 339/1, Samotičky, Česká republika
 (740) Ing. Soukup Petr, Patentová kancelář, Švédská 3, Olomouc
 (510) (12) jízdní kola závodní, cestovní, sportovní, trekkingová, horská a dětská, součástky, vybavení a doplňky jízdních kol, zejména rámy, vidlice, ráfky, řídítka, představce, měniče, přesmykače, brzdy, převodníky, kliky, středová a hlavová složení, pedály, sedla, blatníky, nosiče zavazadel, náboje kol; (18) vybavení pro sport, turistiku a cestování, např. batohy, kabely, torby, vaky, tašky pro horolezce, lovce, turisty, školáky a studenty, tašky a kabely plážové, nákupní, cestovní, ledvinky; (28) tělocvičné náčiní a nářadí, sportovní potřeby, nářadí pro zimní sporty, tenis a další sportovní hry, např. lyže, tenisové rakety, zboží plážové a koupací, zařízení a nářadí pro fitness, posilování a domácí cvičení, sportovní cyklistické rukavice, potřeby a vybavení pro surfing, vodní lyžování a ostatní vodní sporty, sportovní potřeby nezařazené v jiných třídách.
 (511) 12, 18, 28
 (210) O 150139

- (111) **235525**
 (220) 07.01.2000
 (320) 07.01.2000

- (442) 13.12.2000
 (151) 27.08.2001
 (180) 07.01.2010
 (540)
 (730) **American Home Products Corporation**, Five Giralda Farms, Madison, Spojené státy americké, New Jersey
 (740) Mgr. Petra S. de Brantes, KOREJZOVÁ & SPOL. Advokátní a patentová kancelář, Spálená 29, Praha 1
 (510) (5) očkovací látky pro humánní lékařství.
 (511) 5
 (210) O 150676

PREVNAR

- (111) **235543**
 (220) 27.01.2000
 (320) 27.01.2000
 (442) 15.11.2000
 (151) 27.08.2001
 (180) 27.01.2010
 (540)



- (730) **NELI, a.s.**, Na Hraničkách 34, Vyškov, Česká republika
 (740) Ing. Dohnal Jiří, patentový zástupce, Nedbalova 29, Brno
 (510) (5) výrobky diabetické k léčebným účelům, potraviny pro děti k léčebným účelům, potraviny pro batolata, vitamínové a multivitaminové přípravky a nápoje; (30) káva, čaj, kakao, cukr, rýže, tapioka, ságo, kávové náhražky, mouka a obilní přípravky, chléb, med, sirup z melasy, kvasnice, prášky do pečiva, sůl, hořčice, ocet, chuťové omáčky, kečupy, koření, led na chlazení; (32) pivo, lehká piva i ležáky, minerální vody, šumivé a jiné nealkoholické nápoje, sirupy a jiné přípravky k přípravě nápojů, ovocné šťávy a nápoje z ovocných šťáv.
 (511) 5, 30, 32
 (210) O 151300

- (111) **235544**
 (220) 27.01.2000
 (320) 27.01.2000
 (442) 15.11.2000
 (151) 27.08.2001
 (180) 27.01.2010
 (540)



- (730) **NELI, a.s.**, Na Hraničkách 34, Vyškov, Česká republika
 (740) Ing. Dohnal Jiří, patentový zástupce, Nedbalova 29, Brno

(510) (5) výrobky diabetické k léčebným účelům, potraviny pro děti k léčebným účelům, potraviny pro batolata, vitamínové a multivitaminové přípravky a nápoje; (30) káva, čaj, kakao, cukr, rýže, tapioka, ságo, kávové náhražky, mouka a obilní přípravky, chléb, med, sirup z melasy, kvasnice, prášky do pečiva, sůl, hořčice, ocet, chuťové omáčky, kečupy, koření, led na chlazení; (32) pivo, lehká piva i ležáky, minerální vody, šumivé a jiné nealkoholické nápoje, sirupy a jiné přípravky k přípravě nápojů, ovocné šťávy a nápoje z ovocných šťáv.

(511) 5, 30, 32
(210) O 151301

(111) **235545**

(220) 27.01.2000
(320) 27.01.2000
(442) 15.11.2000
(151) 27.08.2001
(180) 27.01.2010
(540)

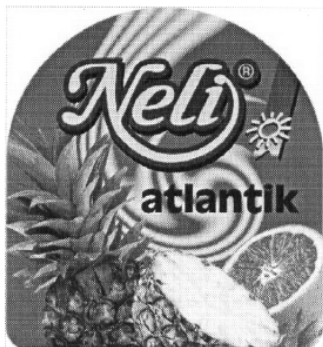

(730) **NELI, a.s.**, Na Hraničkách 34, Vyškov, Česká republika
(740) Ing. Dohnal Jiří, patentový zástupce, Nedbalova 29, Brno
(510) (5) výrobky diabetické k léčebným účelům, potraviny pro děti k léčebným účelům, potraviny pro batolata, vitamínové a multivitaminové přípravky a nápoje; (30) káva, čaj, kakao, cukr, rýže, tapioka, ságo, kávové náhražky, mouka a obilní přípravky, chléb, med, sirup z melasy, kvasnice, prášky do pečiva, sůl, hořčice, ocet, chuťové omáčky, kečupy, koření, led na chlazení; (32) pivo, lehká piva i ležáky, minerální vody, šumivé a jiné nealkoholické nápoje, sirupy a jiné přípravky k přípravě nápojů, ovocné šťávy a nápoje z ovocných šťáv.

(511) 5, 30, 32
(210) O 151302

(111) **235546**

(220) 27.01.2000
(320) 27.01.2000
(442) 15.11.2000
(151) 27.08.2001
(180) 27.01.2010
(540)



(730) **NELI, a.s.**, Na Hraničkách 34, Vyškov, Česká republika

(740) Ing. Dohnal Jiří, patentový zástupce, Nedbalova 29, Brno
(510) (5) výrobky diabetické k léčebným účelům, potraviny pro děti k léčebným účelům, potraviny pro batolata, vitamínové a multivitaminové přípravky a nápoje; (30) káva, čaj, kakao, cukr, rýže, tapioka, ságo, kávové náhražky, mouka a obilní přípravky, chléb, med, sirup z melasy, kvasnice, prášky do pečiva, sůl, hořčice, ocet, chuťové omáčky, kečupy, koření, led na chlazení; (32) pivo, lehká piva i ležáky, minerální vody, šumivé a jiné nealkoholické nápoje, sirupy a jiné přípravky k přípravě nápojů, ovocné šťávy a nápoje z ovocných šťáv.

(511) 5, 30, 32
(210) O 151303

(111) **235551**

(220) 01.02.2000
(320) 01.02.2000
(442) 13.12.2000
(151) 27.08.2001
(180) 01.02.2010
(540)



(730) **HAMÉ, a.s.**, Babice č. 572, Česká republika
(740) Müller Václav, patentový zástupce, Filipova 2016, Praha 4
(510) (29) masové výrobky konzervované i čerstvé, nakládané, pasterované, sušené, vařené, trvanlivé, rosoly, oleje, tuky; (30) kořenící směs, chuťové omáčky, hořčice, ocet.
(590) Barevná
(511) 29, 30
(210) O 151475

(111) **235552**

(220) 01.02.2000
(320) 01.02.2000
(442) 13.12.2000
(151) 27.08.2001
(180) 01.02.2010
(540)

ČERTOVSKÁ SMĚS

(730) **HAMÉ, a.s.**, Babice č. 572, Česká republika
(740) Müller Václav, patentový zástupce, Filipova 2016, Praha 4
(510) (29) masové výrobky konzervované, čerstvé, nakládané, pasterované, sušené, vařené, trvanlivé salámy, rosoly, paštiky, oleje, tuky; (30) koření, ocet, hořčice.
(511) 29, 30
(210) O 151477

(111) **235555**

(220) 03.02.2000
(320) 03.02.2000
(442) 13.12.2000
(151) 27.08.2001
(180) 03.02.2010
(540)

VELUTEX

(730) **VELUTEX, s.r.o.**, Londýnská 186, Stráž nad Nisou, Česká republika

- (740) Ing. Reichel Pavel, Lopatecká 14, Praha 4
 (510) (12) textilní výbava automobilů, např. potahy sedadel, textilní podlahy a čalounění stěn; (24) netkané textilní koberce; (27) podlahové krytiny, koberce, rohožky, rohože, nástěnné koberce, autorohože a koberečky do automobilů; (40) zpracování, úprava a zušlechťování textilií, druhotné zpracování textilních surovin.
- (511) 12, 24, 27, 40
 (210) O 151586

- (111) **235573**
 (220) 15.02.2000
 (320) 15.02.2000
 (442) 13.12.2000
 (151) 27.08.2001
 (180) 15.02.2010
 (540)



- (730) **Metrostav a.s.**, Koželužská 2246, Praha 8, Česká republika
 (740) Ing. Reichel Pavel, Lopatecká 14, Praha 4
 (510) (6) ocelové konstrukce, kovové armatury pro stavby, trubky, lešení; (7) zdvihací stroje a zařízení, razičí stroje a vrtná zařízení; (11) topná zařízení teplovodní a teplovzdušná, vnitřní a vnější rozvody ústředního topení, větrací a klimatizační zařízení, zařízení pro přívod a rozvod vody včetně příslušenství (kohouty a kohoutky, vodovodní ventily a těsnění); (17) izolační materiály; (19) nekovové stavební materiály, stavební dílce a prefabrikáty, polotovary pro stavby, např. betonové směsi, bednění, výztuže a nosníky, nekovové roury, trubky a potrubí; (35) pronájem kancelářských strojů a zařízení; (36) realitní kancelář, pronájem nemovitostí; (37) provádění staveb pozemních a podzemních, sanace staveb a stavební rekonstrukce, údržba a odstraňování staveb, výstavba a přeložky inženýrských sítí, hornická činnost, hloubení tunelů, vrty a trhací práce, montáž, opravy, údržba a revize elektrických a elektronických strojů a zařízení, opravy a údržba dopravních prostředků, stavebních strojů a speciálních strojů a zařízení pro hornické technologie a podzemní stavitelství, opravy karosérií, topenářské práce, montáž a opravy topných zařízení a tepelných rozvodů, instalátérské práce, izolování staveb, tepelné izolace a izolace staveb proti vlhkosti, montáž, opravy a údržba ocelových konstrukcí, montáž, opravy, údržba a revize zdvihacích strojů a zařízení, pronájem stavebních strojů a zařízení; (38) šíření informací prostřednictvím datových sítí; (39) nákladní silniční motorová doprava, pronájem dopravních prostředků, pronájem průmyslového zboží, např. chladicích a mrazicích zařízení; (41) pronájem spotřební elektroniky (např. rozhlasové a televizní přijímače, audio a video-rekordéry); (42) geodézie, zeměměřičská činnost a služby, inženýrská činnost a služby, zejména v oblasti investiční výstavby, inženýrské práce a odborné poradenství, pronájem výpočetní techniky, hostinská činnost, ubytovací a stravovací služby.
- (590) Barevná
 (511) 6, 7, 11, 17, 19, 35, 36, 37, 38, 39, 41, 42
 (210) O 151945

- (111) **235574**
 (220) 15.02.2000
 (320) 15.02.2000
 (442) 13.12.2000
 (151) 27.08.2001
 (180) 15.02.2010
 (540)



- (730) **Metrostav a.s.**, Koželužská 2246, Praha 8, Česká republika
 (740) Ing. Reichel Pavel, Lopatecká 14, Praha 4
 (510) (6) ocelové konstrukce, kovové armatury pro stavby, trubky, lešení; (7) zdvihací stroje a zařízení, razičí stroje a vrtná zařízení; (11) topná zařízení teplovodní a teplovzdušná, vnitřní a vnější rozvody ústředního topení, větrací a klimatizační zařízení, zařízení pro přívod a rozvod vody včetně příslušenství (kohouty a kohoutky, vodovodní ventily a těsnění); (17) izolační materiály; (19) nekovové stavební materiály, stavební dílce a prefabrikáty, polotovary pro stavby, např. betonové směsi, bednění, výztuže a nosníky, nekovové roury, trubky a potrubí; (35) pronájem kancelářských strojů a zařízení; (36) realitní kancelář, pronájem nemovitostí; (37) provádění staveb pozemních a podzemních, sanace staveb a stavební rekonstrukce, údržba a odstraňování staveb, výstavba a přeložky inženýrských sítí, hornická činnost, hloubení tunelů, vrty a trhací práce, montáž, opravy, údržba a revize elektrických a elektronických strojů a zařízení, opravy a údržba dopravních prostředků, stavebních strojů a speciálních strojů a zařízení pro hornické technologie a podzemní stavitelství, opravy karosérií, topenářské práce, montáž a opravy topných zařízení a tepelných rozvodů, instalátérské práce, izolování staveb, tepelné izolace a izolace staveb proti vlhkosti, montáž, opravy a údržba ocelových konstrukcí, montáž, opravy, údržba a revize zdvihacích strojů a zařízení, pronájem stavebních strojů a zařízení; (38) šíření informací prostřednictvím datových sítí; (39) nákladní silniční motorová doprava, pronájem dopravních prostředků, pronájem průmyslového zboží, např. chladicích a mrazicích zařízení; (41) pronájem spotřební elektroniky (např. rozhlasové a televizní přijímače, audio a video-rekordéry); (42) geodézie, zeměměřičská činnost a služby, inženýrská činnost a služby, zejména v oblasti investiční výstavby, inženýrské práce a odborné poradenství, pronájem výpočetní techniky, hostinská činnost, ubytovací a stravovací služby.
- (511) 6, 7, 11, 17, 19, 35, 36, 37, 38, 39, 41, 42
 (210) O 151946

- (111) **235576**
 (220) 15.02.2000
 (320) 15.02.2000
 (442) 16.05.2001
 (151) 27.08.2001
 (180) 15.02.2010

(540)

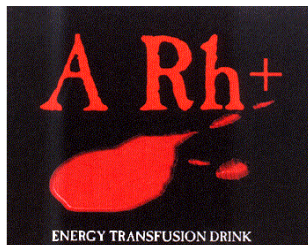

(730) **GENERAL BOTTLERS CR s.r.o.**, Kolbenova 50, Praha 9, Česká republika

(510) (5) dietetické výrobky, diabetické přípravky pro léčebné účely, prostředky doplňkové výživy, vitaminové výrobky a výrobky obsahující stopové prvky, potraviny pro děti, jiné potravinové preparáty pro zdravotní účely; (30) káva, čaj, kakao, čokoláda, cukr, rýže, tapioka, kávové náhražky, med, sirup melasový, droždí pro kynutí, sůl, hořčice, ocet, omáčky (k ochucení), omáčky salátové, koření, led pro osvěžení, stimulanty pro zlepšení chutě potravin, nápoje připravované na základě kávy, kakaa nebo čokolády, ovesné vločky, kukuřičné vločky a jiné obilniny připravované pro osobní konzumaci, sůl pro konzervování potravin, cukrovinky, bonbony; (32) piva, minerální vody, šumivé nápoje a jiné nápoje nealkoholické, nápoje a šťávy ovocné, sirupy a jiné přípravky k zhotovování nápojů.

(590) Barevná
(511) 5, 30, 32
(210) O 151968

(111) **235612**
(220) 14.03.2000
(320) 14.03.2000
(442) 16.05.2001
(151) 27.08.2001
(180) 14.03.2010
(540)

IQclean

(730) **Rieter CZ a.s.**, Čs. armády č.p. 1181, Ústí nad Orlicí, Česká republika

(740) Ing. Musil Dobroslav, Cejl 97, Brno
(510) (7) textilní stroje a jejich součástí, vodiče příze; (9) snímáči zařízení pro přízi a podobné materiály.
(511) 7, 9
(210) O 153069

(111) **235723**
(220) 19.04.2000
(320) 19.04.2000
(442) 16.05.2001
(151) 27.08.2001
(180) 19.04.2010
(540)



(730) **Český mobil a.s.**, Vinohradská 167, Praha 10, Česká republika

(740) Mgr. Pomaizlová Karin, Linklaters, v.o.s., Palác Myslbek, Na Příkopě 19/1096, Praha 1 - Staré Město
(510) (9) telefonní přístroje, karty s pamětí; (16) tiskoviny, kupóny, vouchery; (35) reklamní činnost; (38)

zprostředkování v oboru telekomunikačních služeb, telekomunikační služby včetně provozování sítě mobilních telefonů, poradenská činnost v oblasti telekomunikačních zařízení a služeb včetně sítě mobilních telefonů.

(590) Barevná
(511) 9, 16, 35, 38
(210) O 154627

(111) **235752**
(220) 21.04.2000
(320) 21.04.2000
(442) 11.04.2001
(151) 27.08.2001
(180) 21.04.2010
(540)



(730) **TMD Friction Europe GmbH**, Jagerstrasse 1-25, Leverkusen, Německo

(740) JUDr. Matějka Jan, Advokátní a patentová kancelář Čermák, Hořejš, Vrba, Národní 32, Praha 1
(510) (12) třecí brzdové komponenty, brzdy, brzdové podložky, čelisti, špalíky, obložení a segmenty, části a součástky pro shora uvedené zboží, všechno uvedené zboží je pro zařízení sloužící k pohybu po zemi; (17) brzdový materiál, brzdové obložení, listy, obložení, špalíky, podložky, bloky, lamely a pásy, výlisky třecích materiálů, tvarovaných dílů třecích materiálů, všechny výrobky a polotovary shora uvedené jsou z kaučuku, gutaperči, gumy, asbestu nebo slídy.
(511) 12, 17
(210) O 154797

(111) **235753**
(220) 21.04.2000
(320) 21.04.2000
(442) 11.04.2001
(151) 27.08.2001
(180) 21.04.2010
(540)



(730) **TMD Friction Europe GmbH**, Jagerstrasse 1-25, Leverkusen, Německo

(740) JUDr. Matějka Jan, Advokátní a patentová kancelář Čermák, Hořejš, Vrba, Národní 32, Praha 1
(510) (12) třecí brzdové komponenty, brzdy, brzdové podložky, čelisti, špalíky, obložení a segmenty, části a součástky pro shora uvedené zboží, všechno uvedené zboží je pro zařízení sloužící k pohybu po zemi; (17) brzdový materiál, brzdové obložení, listy, obložení, špalíky, podložky, bloky, lamely a pásy, výlisky třecích materiálů, tvarovaných dílů třecích materiálů, všechny výrobky a polotovary shora uvedené jsou z kaučuku, gutaperči, gumy, asbestu nebo slídy.
(511) 12, 17
(210) O 154800

(111) **235788**
(220) 03.05.2000

(320) 03.05.2000
 (442) 14.03.2001
 (151) 27.08.2001
 (180) 03.05.2010
 (540)



(730) **JM partners.CZ, s.r.o.**, Štefánikova 1303, Mladá Boleslav, Česká republika
 (510) (2) tonery do tiskáren; (9) výpočetní technika, tiskárny, faxy, kopírovací stroje, mobilní telefony, systémy čárových kódů, software; (16) spotřební materiál pro PC, jako jsou papíry, barvicí pásky, apod.; (37) servisní služby výpočetní techniky, kancelářské techniky; (42) projekty počítačových sítí, tvorba systémů čárových kódů.
 (590) Barevná
 (511) 2, 9, 16, 37, 42
 (210) O 155035

(111) **235845**
 (220) 16.05.2000
 (320) 16.05.2000
 (442) 16.05.2001
 (151) 27.08.2001
 (180) 16.05.2010
 (540)

PARLIAMENT



(730) **Philip Morris Products S.A.**, quai Jeanrenaud 3, CH-2000 Neuchatel, Švýcarsko
 (740) JUDr. Matějka Jan, Advokátní a patentová kancelář Čermák, Hořejš, Myslíl, Národní 32, Praha 1
 (510) (34) surový nebo zpracovaný tabák, zejména cigarety, doutníky, viržinka, tabák pro balení cigaret, dýmkový tabák, žvýkací tabák, šňupací tabák, tabákové náhražky (nikoli pro lékařské účely), kuřácké potřeby, zejména cigaretový papír a dutinky, cigaretové filtry, plechovky na tabák, pouzdra na cigarety a popelníky nikoli ze vzácných kovů, jejich slitin nebo jimi potažené, dýmky, kapesní přístroj pro balení cigaret, zapalovače, zápalky.
 (590) Barevná
 (511) 34
 (210) O 155415

(111) **235915**
 (220) 25.05.2000
 (320) 25.05.2000
 (442) 16.05.2001
 (151) 27.08.2001
 (180) 25.05.2010
 (540)

kwapík

(730) **Český Mobil a.s.**, Vinohradská 167, Praha 10, Česká republika
 (740) Mgr. Pomaizlová Karin, Linklaters, v.o.s., Palác Myslbek, Na Příkopě 19/1096, Praha 1 - Staré Město
 (510) (9) telefonní přístroje; (16) tiskoviny, karty předplacených služeb, kupóny, vouchery; (35) reklamní činnost; (38) zprostředkování v oboru telekomunikačních služeb, telekomunikační služby včetně provozování sítě mobilních telefonů; (42) poradenská činnost v oblasti

telekomunikačních zařízení a služeb včetně sítě mobilních telefonů.

(511) 9, 16, 35, 38, 42
 (210) O 155786

(111) **235916**
 (220) 25.05.2000
 (320) 25.05.2000
 (442) 16.05.2001
 (151) 27.08.2001
 (180) 25.05.2010
 (540)

kw@pík

(730) **Český Mobil a.s.**, Vinohradská 167, Praha 10, Česká republika
 (740) Mgr. Pomaizlová Karin, Linklaters, v.o.s., Palác Myslbek, Na Příkopě 19/1096, Praha 1 - Staré Město
 (510) (9) telefonní přístroje; (16) tiskoviny, karty předplacených služeb, kupóny, vouchery; (35) reklamní činnost; (38) zprostředkování v oboru telekomunikačních služeb, telekomunikační služby včetně provozování sítě mobilních telefonů; (42) poradenská činnost v oblasti telekomunikačních zařízení a služeb včetně sítě mobilních telefonů.
 (511) 9, 16, 35, 38, 42
 (210) O 155787

(111) **235917**
 (220) 25.05.2000
 (320) 25.05.2000
 (442) 16.05.2001
 (151) 27.08.2001
 (180) 25.05.2010
 (540)

kWAPík

(730) **Český Mobil a.s.**, Vinohradská 167, Praha 10, Česká republika
 (740) Mgr. Pomaizlová Karin, Linklaters, v.o.s., Palác Myslbek, Na Příkopě 19/1096, Praha 1 - Staré Město
 (510) (9) telefonní přístroje; (16) tiskoviny, karty předplacených služeb, kupóny, vouchery; (35) reklamní činnost; (38) zprostředkování v oboru telekomunikačních služeb, telekomunikační služby včetně provozování sítě mobilních telefonů; (42) poradenská činnost v oblasti telekomunikačních zařízení a služeb včetně sítě mobilních telefonů.
 (511) 9, 16, 35, 38, 42
 (210) O 155788

(111) **235979**
 (220) 12.06.2000
 (320) 12.06.2000
 (442) 16.05.2001
 (151) 27.08.2001
 (180) 12.06.2010
 (540)

ELEKTROSOL

(730) **NOVATO spol. s r.o.**, Uralská 770/6, Praha 6, Česká republika
 (740) Ing. Smrčková Marie, patentový zástupce, Velflíkova 8, Praha 6
 (510) (1) chemické výrobky a přípravky pro průmysl, odmašťovací přípravky pro průmysl, zejména elektrotechnický; (3) čisticí a odmašťovací prostředky zejména pro elektrická a elektrotechnická zařízení.
 (511) 1, 3
 (210) O 156238

(111) **236417**

- (220) 24.01.2001
(320) 24.01.2001
(442) 11.04.2001
(151) 27.08.2001
(180) 24.01.2011
(540)

infinity a. s.

- (730) **Infinity a.s.**, Staročernská ulice č.p. 1799, Pardubice, Česká republika
- (740) Ing. Chludina Jiří, UNIPATENT, J.Masaryka 43-47, Praha 2-Vinohrady
- (510) (9) karty s pamětí nebo s mikroprocesorem, počítačové klávesnice, laptopy, magnetické nosiče dat, optické nosiče dat, magnetické disky, magnetické páskové jednotky pro počítače, páskové mechaniky, mechanismus pro vkládání disků do počítače, mikroprocesory, monitory, počítačové paměti, periferní zařízení počítačů s výjimkou reproduktorů, počítačové tiskárny, nahraný počítačový software, software pro docházkový systém, servery, kancelářská a výpočetní technika, zejména počítače a jejich příslušenství, notebooky, tiskárny, faxy, kopírky; (35) automatizované zpracování dat, zprostředkování obchodní činnosti v oblasti WWW stránek na internetu; (37) montáž a opravy měřicí a regulační techniky, servisní činnost, instalace a opravy elektronických zařízení, zřizování, montáž, údržba a servis zařízení jednotné telekomunikační sítě a telekomunikačních zařízení, instalace a opravy elektrických strojů a přístrojů, instalace počítačových sítí; (38) poskytování telekomunikačních služeb, zprostředkování přístupu uživatelů k síti Internet, hlasová komunikace prostřednictvím sítě Internet; (42) projektování počítačových sítí, konzultační a poradenská činnost v oblasti počítačů, projektování elektrických zařízení, poskytování softwaru, výstavba WWW stránek, tvorba grafiky WWW stránky.
- (511) 9, 35, 37, 38, 42
(210) O 163503
-

ÚŘEDNÍ ROZHODNUTÍ A OZNÁMENÍ**PŘEHLED
obnov ochranných známek**

Číselný přehled

91362, 98622, 100387, 105602, 108732, 150474, 150610, 150652, 150858, 154604, 154619, 154671, 154679, 154680, 154714, 154837, 154860, 154892, 160334, 160503, 160531, 160612, 160827, 164772, 164938, 165026, 165069, 165149, 165150, 165151, 165227, 165285, 168182, 169006, 169064, 169065, 169066, 169068, 169069, 169165, 169167, 169168, 169241, 169691, 169760, 169782, 169825, 169844, 170003, 170033, 170051, 170104, 170142, 170144, 170145, 170324, 170326, 170327, 170328, 170333, 170338, 170339, 170474, 170475, 170476, 170487, 170495, 170528, 170541, 170544, 170565, 170591, 170607, 170613, 170614, 170616, 170618, 170619, 170639, 170660, 170667, 170690, 170699, 170750, 170804, 170805, 170834, 170835, 170933, 170949, 170993, 171002, 171014, 171046, 171053, 171067, 171092, 171108, 171109, 171110, 171116, 171122, 171127, 171135, 171154, 171155, 171159, 171174, 171203, 171229, 171234, 171258, 171259, 171313, 171314, 171330, 171358, 171402, 171453, 171478, 171540, 171601, 171611, 171644, 171655, 171674, 171675, 171676, 171706, 171717, 171724, 171778, 171868, 171869, 171880, 171936, 171937, 171938, 171939, 171983, 172026, 172080, 172156, 172183, 172244, 172271, 172528, 172529, 172531, 172601, 172670, 172863, 172881, 173065, 173112, 173225, 173259, 173263, 173343, 173503, 173572, 173654, 173708, 173752, 173821, 173822, 173832, 173870, 173929, 173954, 174077, 174352, 174427, 174462, 174534, 174555, 174593, 174762, 174779, 174780, 174788, 175084, 175425, 176073, 179052, 181922.

Obnovy ochranných známek

(111) **91362**

(220) 14.03.1911

(151) 14.03.1911

(180) 14.03.2011

(540)

CARBORUNDUM

(730) **CARBORUNDUM ELECTRITE a.s.**, Tovární ul.,

Benátky nad Jizerou, Česká republika

(740) JUDr. Rott Vladimír, Rott, Růžička a Guttman,

patentová, známková a právní kancelář, Nad Štolou
12, Praha 7(510) Elektrické odporové přístroje, obráběcí stroje, jejich
součásti a ocel, vyrobená ze silicium karbidu,
mlýnské kameny, cementové obklady, cementové
desky k obkládání podlah, stupňů a schodišť,
elektrochemické výrobky, ohnivzdorné předměty a
kyselinovzdorná tělesa, silicium karbid a třaskaviny
vyrobené přísadou silicium karbidu.

(511) 1, 3, 6, 7, 9, 13, 17, 19

(210) O 1862

(111) **98622**

(220) 09.03.1931

(151) 09.03.1931

(180) 09.03.2011

(540)

HAMMERMILL

(730) **International Paper Company, společnost
zřízená podle zákonů státu New York, New
York, Spojené státy americké, New York**(740) JUDr. Čermák Karel, advokát, Advokátní a
patentová kancelář Čermák, Hořejš, Vrba, Národní
32, PRAHA 1(510) (16) papír ku psaní, velejemný papír ku psaní, papír
na úpisy, účetní papír, dopisní obálky a psací
podložky.

(511) 16

(210) O 23670

(111) **100387**

(220) 28.03.1941

(151) 28.03.1941

(180) 28.03.2011

(540)

SINDOLOR

(730) **DENTAL a.s.**, Černokostecká 84, Praha 10,
Česká republika(740) Ing. Kleintová Eva, ČERVENKA, KLEINTOVÁ,
TURKOVÁ Patentová, známková a advokátní
kancelář, Husinecká 11a, Praha 3(510) Léčivé a lékárnické prostředky a přípravky,
přípravky pro zubní praxi, drogy, lučební výrobky
pro lékařské, průmyslové, vědecké, fotografické,
zemědělské a lesnické účely, desinfekční prostředky,
dietetické a výživné prostředky a přípravky.

(511) 1, 5

(210) O 19471

(111) **105602**

(220) 25.03.1931

(151) 25.03.1931

(180) 25.03.2011

(540)

DEVITALIN

(730) **DENTAL a.s.**, Černokostecká 84, Praha 10,
Česká republika(740) Ing. Kleintová Eva, ČERVENKA, KLEINTOVÁ,
TURKOVÁ Patentová, známková a advokátní
kancelář, Husinecká 11a, Praha 3

(510) Chemické výrobky pro zubolékařské účely.

(511) 1, 5

(210) O 19150

(111) **108732**

(220) 21.05.1901

(151) 21.05.1901

(180) 21.05.2011

(540)

DIANA

(730) **Nestlé Čokoládovny, a.s.**, Mezi vodami 27,
Praha 4 - Modřany, Česká republika(510) (30) pečivo, kakao, marcipán, čokolády, měchurky
a cukrovinky.

(511) 30

(210) O 3391

(111) **150474**

(220) 03.03.1951

(151) 03.03.1951

(180) 03.03.2011

(540)

(730) **Karlovarské minerální vody, a.s.**, Horova 3,
Karlovy Vary, Česká republika

(740) Patentservis Praha a.s., Jivenská 1273/1, Praha 4

(510) Zřídelní výrobky, zřídelní sůl.

(511) 5, 32

(210) O 673

(111) **150610**

(220) 29.03.1951

(151) 29.03.1951

(180) 29.03.2011

(540)

(730) **Rothmans of Pall Mall Limited,**

Grienbachstrasse 11, Zug, Švýcarsko

- (740) JUDr. Traplová Jarmila, Advokátní a patentová kancelář Traplová, Hakr, Kubát, Přístavní 24, Praha 7
 (510) (34) tabák zpracovaný nebo nezpracovaný.
 (511) 34
 (210) O 23961

(111) **150652**

- (220) 19.09.1951
 (151) 19.09.1951
 (180) 19.09.2011

PACO

- (540)
 (730) **Východočeské papírny, a.s.**, Opletalova 17, Lanškroun, Česká republika
 (740) Patentservis Praha a.s., Jivenská 1273/1, Praha 4
 (510) (16) dutinky a civky pro textilní průmysl.
 (511) 16
 (210) O 1486

(111) **150858**

- (220) 27.11.1951
 (151) 27.11.1951
 (180) 27.11.2011
 (540)

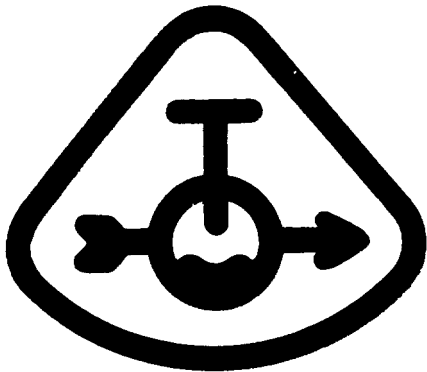

- (730) **SLOVENSKÁ ARMATÚRKA MYJAVA, a.s.**, kpt. M. Uhra 57/3, Myjava, Slovenská republika
 (740) Patentservis Praha a.s., Jivenská 1273/1, Praha 4
 (510) Armatury všeho druhu, ventily k plášťům pro automobily a jízdní kola, šrouby všeho druhu. Stavební panely z plastických hmot, výrobky z plastických hmot, mechanické metly, nářadí pro zimní sporty, tělocvičné nářadí, ventilkly pro pneumatiky letadel.
 (511) 6, 11, 12, 19, 20, 21, 28
 (210) O 1876

(111) **154604**

- (220) 22.03.1961
 (151) 12.04.1961
 (180) 22.03.2011
 (540)

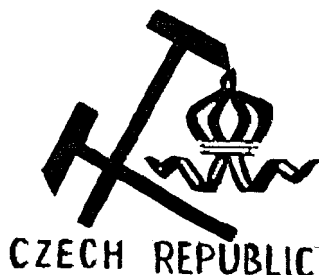

- (730) **MANUFATURA PIRKENHAMMER - ARTPORCEL, spol. s r.o.**, Tovární ulice 265, Březová u Karlových Varů, Česká republika

- (740) Ing. Reichel Pavel, Lopatecká 14, Praha 4
 (510) (21) výroba užitkového, figurálního a ozdobného porcelánu a figurální a ozdobné keramiky.
 (511) 21
 (210) O 24280

(111) **154619**

- (220) 11.04.1961
 (151) 19.04.1961
 (180) 11.04.2011
 (540)

MATCHBOX

- (730) **Mattel UK Limited**, Vanwall Business Park, Maidenhead, Berkshire, Velká Británie
 (740) JUDr. Trojan Oldřich, Lovells, Slovanský dům, Na Příkopě 22, Praha 1
 (510) (28) hry jiné než běžné hrací karty, hračky.
 (511) 28
 (210) O 24375

(111) **154671**

- (220) 24.03.1961
 (151) 18.05.1961
 (180) 24.03.2011
 (540)

Svit

- (730) **Svit a.s. Zlín**, Tr.T.Bati 1970, Zlín, Česká republika
 (740) Ing. Javoříková Jarmila, Louky 304 (objekt TRIMILU), Zlín 4
 (510) Obuv všeho druhu, punčochy, ponožky, umělá vlákna, prostředky ke konzervování a čištění kůže, krémy na obuv.
 (511) 1, 3, 22, 24, 25
 (210) O 24284

(111) **154679**

- (220) 08.04.1961
 (151) 24.05.1961
 (180) 08.04.2011
 (540)

AMP

- (730) **The Whitaker Corporation**, 4550 New Linden Hill Road, Wilmington, Spojené státy americké, Delaware
 (740) JUDr. Matějka Jan, Advokátní a patentová kancelář Čermák, Hořejš, Myslíl, Národní 32, Praha 1
 (510) (7) ruční nástroje druhu kleští a pákových ústrojí, přenosné nástroje pneumaticky a hydraulicky řízené, strojní nástroje, zejména pro vtiskování elektrických spínačů, pro řezání drátů, pro stříhání závitových šroubů a čepů a pro vytlačování drátu, lisovací nástroje ruční a strojní a lisovací stroje k uvedeným účelům.
 (511) 7
 (210) O 24364

(111) **154680**

- (220) 08.04.1961

(151) 24.05.1961

(180) 08.04.2011

(540) **AMP**(730) **The Whitaker Corporation**, 4550 New Linden Hill Road, Wilmington, Spojené státy americké, Delaware

(740) JUDr. Matějka Jan, Advokátní a patentová kancelář Čermák, Hořejš, Myslík, Národní 32, Praha 1

(510) (9) elektrické spínače.

(511) 9

(210) O 24365

(111) **154714**

(220) 30.03.1961

(151) 08.06.1961

(180) 30.03.2011

(540) **DITREEN**(730) **Shell International Petroleum Company Limited**, Londýn, Velká Británie

(740) Ing. Kratochvíl Václav, patentový zástupce, Husníkova 2086, Praha 5

(510) (5) prostředky k ničení hmyzu, koupelové přípravky k ošetřování ovcí a dobytka.

(511) 5

(210) O 24298

(111) **154837**

(220) 30.03.1961

(151) 13.09.1961

(180) 30.03.2011

(540) **TENAC**(730) **Shell International Petroleum Company Limited**, Londýn, Velká Británie

(740) Ing. Kratochvíl Václav, patentový zástupce, Husníkova 2086, Praha 5

(510) (1) chemické výrobky pro zemědělství, zahradnictví a lesnictví.

(511) 1

(210) O 24325

(111) **154860**

(220) 21.10.1960

(151) 30.03.1961

(180) 21.10.2010

(540) **NORDBAK**(730) **Loctite Corporation**, 1001 Trout Brook Crossing, Rocky Hill, Spojené státy americké, Connecticut

(740) JUDr. Korejzová Zdeňka, KOREJZOVÁ & SPOL. Advokátní a patentová kancelář, Spálená 29, Praha 1

(510) (6) plastický materiál pro ukládání a obložení u drtících strojů.

(511) 6

(210) O 23140

(111) **154892**

(220) 24.05.1961

(151) 24.10.1961

(180) 24.05.2011

(540)

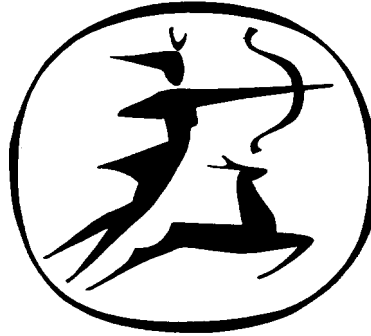
(730) **Nestlé Čokoládovny, a.s.**, Mezi vodami 27, Praha 4 - Modřany, Česká republika

(510) Veškeré poživatiny a potraviny, zejména cukrovinky jak čokoládové, tak nečokoládové, čokoládu a kakao.

(511) 29, 30

(210) O 24590

(111) **160334**

(220) 10.05.1971

(151) 21.05.1971

(180) 10.05.2011

(540)

(730) **TRANSGAS, s.p.**, Limuzská 12/3135, Praha 10, Česká republika

(740) Patentservis Praha a.s., Jivenská 1273/1, Praha 4

(510) (39) doprava zemního plynu.

(511) 39

(210) O 45215

(111) **160503**

(220) 08.06.1971

(151) 13.10.1971

(180) 08.06.2011

(540)

Znojmia

(730) **ZNOJMIA TRADE MARK a.s.**, Humenná 6, Brno, Česká republika

(740) Patentservis Praha a.s., Jivenská 1273/1, Praha 4

(510) (29) kompoty, sterilizovaná zelenina a sterilizované okurky.

(511) 29

(210) O 45302

(111) **160531**

(220) 18.06.1971

(151) 27.10.1971

(180) 18.06.2011

(540)



- (730) **GEOINDUSTRIA a.s.**, U Průhonu 32, Praha 7, Česká republika
- (740) JUDr. Vítek Miroslav, Patentová a známková kancelář, Neumannova 54, Brno
- (510) Výroba strojů, strojního zařízení, náradí a materiálů určených pro provádění geologických, stavebně-montážních, sanačních, zemních a těžebních prací. Provádění geologického průzkumu ložisek, nerostných surovin, základových púd a režimu podzemních vod., provádění technických povrchových a podpovrchových prací, stavebně-montážních prací, zakládání staveb, sanačních a zemních prací a budování hlubinných studní, provádění otvírky a těžby malých ložisek nerostných surovin, provádění oprav strojů, zařízení strojního, náradí a materiálů určených pro provádění geologických, stavebně-montážních, sanačních, zemních a těžebních prací, provádění kartonážních, geofyzikálních, měřických a kartografických prací, provádění geologické, technologické a technické znalecké a posudkové činnosti, vývoz činnosti, výrobků a nerostných surovin do zahraničí.
- (511) 7, 37, 42
- (210) O 45345

- (111) **160612**
 (220) 06.04.1971
 (151) 08.12.1971
 (180) 06.04.2011

POP

- (730) **Tucker Fasteners Limited**, Birmingham, Velká Británie
- (740) JUDr. Všečeka Miloš, Společná advokátní kancelář Všečeka a partneři, Háčkova 2, Praha 2
- (510) (6) nýtové uzávěry z obecných kovů.
- (511) 6
- (210) O 45132

- (111) **160827**
 (220) 07.09.1971
 (151) 18.04.1972
 (180) 07.09.2011

TOMI

- (730) **HENKEL MAGYARORSZÁG Termelési és Kereskedelmi Kft.**, David F.u.6, Budapest, Maďarsko
- (740) Ing. Smola Josef, Patentová kancelář Kania, Sedlák, Smola, Mendlovo nám. 1a, Brno
- (510) (3) prací prostředky.
- (511) 3
- (210) O 45567

- (111) **164772**
 (220) 25.09.1980
 (151) 06.05.1981
 (180) 25.09.2010

(540)



- (730) **MEDTRONIC, Inc.**, společnost zřízená podle zákonů státu Minnesota, 3055 Old Highway Eight, Minneapolis, Spojené státy americké, Minnesota
- (740) JUDr. Korejzová Zdeňka, KOREJZOVÁ & SPOL. Advokátní a patentová kancelář, Spálená 29, Praha 1
- (510) Chirurgické, lékařské, zubolékařské a zvěrolékařské nástroje a zařízení (včetně umělých údů, očí a zubů), elektronické lékařské přístroje a biologické lékařské přístroje a součásti těchto přístrojů, zejména externí implantovatelné přístroje pro řízení srdečního rytmu, přístroje pro řízení šířky impulsů a opakovacího kmitočtu těchto impulsů pro uvedené přístroje pro řízení srdečního rytmu, kabely a nástavce těchto kabelů pro prodloužení vedení pro tyto přístroje, indiferentní vodiče a vodiče k sondám pro přístroje pro řízení srdeční činnosti, analyzátoři činnosti a kontrolní přístroje pro přístroje pro řízení srdečního rytmu, vysílací a přijímací přístroje pro přenos EKG signálů telefonních sítí, externí a implantovatelné stimulatory nervové činnosti, vedení a elektrody pro tyto stimulatory, neuromuskulární stimulatory, vedení a elektrody pro tyto stimulatory, implantovatelné impulsní generátory a externí přístroje pro programování a kontrolu parametrů impulsních generátorů.
- (511) 10
- (210) O 51909

- (111) **164938**
 (220) 23.04.1981
 (151) 25.09.1981
 (180) 23.04.2011

Ballantyne

- (730) **THE BALLANTYNE CASHMERE COMPANY LIMITED**, Caerlee Mills, Velká Británie
- (740) JUDr. Rott Vladimír, Rott, Růžička a Guttman, patentová, známková a právní kancelář, Nad Štolou 12, Praha 7
- (510) Textilní zboží a oděvy.
- (511) 24, 25
- (210) O 52200

- (111) **165026**
 (220) 13.05.1981
 (151) 15.02.1982
 (180) 13.05.2011

MARSHAL

- (730) **FMC Corporation**, 1735 Market Street, Philadelphia, Spojené státy americké, Pennsylvania
- (740) Ing. Kania František, Patentová kancelář Kania, Sedlák, Smola, Mendlovo nám. 1a, Brno
- (510) (5) pesticidy.
- (511) 5
- (210) O 52224

(111) **165069**
 (220) 07.07.1981
 (151) 19.03.1982
 (180) 07.07.2011

CHARLES REVSON

(730) **Charles Revson, Inc., spol. podle zákonů státu New York**, 625 Madison Avenue, New York, Spojené státy americké, New York
 (740) JUDr. Pavel Zelený, advokát, Společná advokátní kancelář Všečeka, Zelený, Švorčík, Kalenský a partneři, Hálkova 2, Praha 2
 (510) (3) make-up na obličej, oční stíny, pudr a zvlhčovací želé a vodičky, rtěnky.
 (511) 3
 (210) O 52297

(111) **165149**
 (220) 01.04.1981
 (151) 18.08.1982
 (180) 01.04.2011

EMEROX

(730) **Cognis Corporation**, 5051 Estecreek Drive, Cincinnati, Spojené státy americké, Ohio
 (740) JUDr. Korejzová Zdeňka, KOREJZOVÁ & SPOL. Advokátní a patentová kancelář, Spálená 29, Praha 1
 (510) (1) chemické výrobky pro průmyslové a vědecké účely, dále chemické výrobky určené pro fotografii, zemědělství, zahradnictví a lesnictví, pryskyřice umělé, plastické hmoty v surovém stavu /v prášku, v pastách nebo v tekutém stavu/, půdní hnojiva přírodní a strojená, hasicí prostředky, prostředky pro kalení a pro svařování, chemické prostředky pro konzervování potravin, třísloviny, průmyslová pojidla a zvláště dvojsytné kyseliny.
 (511) 1
 (210) O 52180

(111) **165150**
 (220) 01.04.1981
 (151) 18.08.1982
 (180) 01.04.2011

EMPOL

(730) **Cognis Corporation**, 5051 Estecreek Drive, Cincinnati, Spojené státy americké, Ohio
 (740) JUDr. Korejzová Zdeňka, KOREJZOVÁ & SPOL. Advokátní a patentová kancelář, Spálená 29, Praha 1
 (510) (1) chemické výrobky pro průmyslové a vědecké účely, dále chemické výrobky určené pro fotografii, zemědělství, zahradnictví a lesnictví, pryskyřice umělé, plastické hmoty v surovém stavu /v prášku, v pastách nebo v tekutém stavu/, půdní hnojiva přírodní a strojená, hasicí prostředky, prostředky pro kalení a pro svařování, chemické prostředky pro konzervování potravin, třísloviny, průmyslová pojidla a zvláště dvojsytné kyseliny.
 (511) 1
 (210) O 52181

(111) **165151**
 (220) 01.04.1981
 (151) 18.08.1982
 (180) 01.04.2011

(540) **EMERY**

(730) **Cognis Corporation**, 5051 Estecreek Drive, Cincinnati, Spojené státy americké, Ohio
 (740) JUDr. Korejzová Zdeňka, KOREJZOVÁ & SPOL. Advokátní a patentová kancelář, Spálená 29, Praha 1
 (510) (1) chemické výrobky pro průmyslové a vědecké účely, dále chemické výrobky určené pro fotografii, zemědělství, zahradnictví a lesnictví, pryskyřice umělé, plastické hmoty v surovém stavu /v prášku, v pastách nebo v tekutém stavu/, půdní hnojiva přírodní a strojená, hasicí prostředky, prostředky pro kalení a pro svařování, chemické prostředky pro konzervování potravin, třísloviny, průmyslová pojidla a mastné kyseliny a jejich estery, kyseliny dikarbonové a jejich estery, glycerin, glyceridy, silikáty, vosky, zvláště vosky získané z esterů mastných kyselin, alkoholy a jejich deriváty, deriváty anilinu, bromované aromatické látky a polyoly pro kosmetické, průmyslové a textilní účely.
 (511) 1
 (210) O 52182

(111) **165227**
 (220) 16.11.1981
 (151) 04.11.1982
 (180) 16.11.2011

CHARLIE

(730) **Revlon (Suisse) S.A.**, Badenerstrasse 116, SCHLIEREN /Zürich/, Švýcarsko
 (740) JUDr. Pavel Zelený, advokát, Společná advokátní kancelář Všečeka, Zelený, Švorčík, Kalenský a partneři, Hálkova 2, Praha 2
 (510) (3) voňavky, kolínské vody, líčidla na obličej, růže, tyčinky na rty, lak na nehty, zvlhčovače, přípravky pro ošetřování pleti, maskara, tužky na líčení očí.
 (511) 3
 (210) O 52447

(111) **165285**
 (220) 23.12.1981
 (151) 14.01.1983
 (180) 23.12.2011

CARI-SONNE

(730) **Deutsche SiSi-Werke GmbH & Co Betriebs KG**, Rudolf-Wild-Strasse 4-6, Eppelheim, Německo
 (740) Patentservis Praha a.s., Jivenská 1273/1, Praha 4
 (510) (32) nealkoholické nápoje, ovocné šťávy, esence pro výrobu nealkoholických nápojů.
 (511) 32
 (210) O 52501

(111) **168182**
 (220) 16.11.1990
 (151) 28.02.1991
 (180) 16.11.2010

CLAUDIA

(730) **Claudia - Brádle, s.r.o.**, Riegrova 1823, Hořice v Podkrkonoší, Česká republika
 (510) (30) cukrářské trubičky plněné cukrem, ořechy, vanilkou, skořicí, kakaem.
 (511) 30

(210) O 59361

(111) **169006**

(220) 03.09.1990

(151) 20.12.1991

(180) 03.09.2010

(540)

OMBRE ROSE(730) **Societe J.C.Brosseau**, 38, galerie Vero-Dodat, 2 rue du Bouloi, Paříž, Francie(740) Dr. Bohuslav Maxa, KOREJZOVÁ & SPOL.
Advokátní a patentová kancelář, Spálená 29, Praha 1

(510) (3) parfémů, kolínských vod, toaletních vod, láznových olejů, tělních olejů a mastí, kosmetické přípravky, toaletní potřeby, oleje na vlasy, přípravky pro kadeření vlasů.

(511) 3

(210) O 58513

(111) **169064**

(220) 10.10.1990

(151) 23.12.1991

(180) 10.10.2010

(540)

OHNÍČEK(730) **Mladá fronta a.s.**, Radlická 61, Praha 5, Česká republika

(510) (16) dětský časopis a další činnost s tímto spojená.

(511) 16

(210) O 58867

(111) **169065**

(220) 10.10.1990

(151) 23.12.1991

(180) 10.10.2010

(540)

FILIP(730) **Mladá fronta a.s.**, Radlická 61, Praha 5, Česká republika

(510) (16) dětský časopis a další činnost s tímto spojená.

(511) 16

(210) O 58868

(111) **169066**

(220) 10.10.1990

(151) 23.12.1991

(180) 10.10.2010

(540)

SEDMIČKA(730) **Mladá fronta a.s.**, Radlická 61, Praha 5, Česká republika

(510) (16) dětský časopis a další činnost s tímto spojená.

(511) 16

(210) O 58869

(111) **169068**

(220) 12.10.1990

(151) 23.12.1991

(180) 12.10.2010

(540)

SLUNÍČKO(730) **Mladá fronta a.s.**, Radlická 61, Praha 5, Česká republika

(510) (16) dětský časopis a další činnost s tímto spojená.

(511) 16

(210) O 58905

(111) **169069**

(220) 12.10.1990

(151) 23.12.1991

(180) 12.10.2010

(540)

MATEŘIDOUŠKA(730) **Mladá fronta a.s.**, Radlická 61, Praha 5, Česká republika

(510) (16) dětský časopis a další činnost s tímto spojená.

(511) 16

(210) O 58906

(111) **169165**

(220) 30.11.1990

(151) 20.01.1992

(180) 30.11.2010

(540)

(730) **Vinimpex EAD**, Lavele Str. 19, Sofia, Bulharsko

(740) JUDr. Rott Vladimír, Rott, Růžička a Guttman, patentová, známková a právní kancelář, Nad Štolou 12, Praha 7

(510) (33) víno, lihoviny, likéry.

(511) 33

(210) O 59522

(111) **169167**

(220) 30.11.1990

(151) 20.01.1992

(180) 30.11.2010

(540)

(730) **Vinimpex EAD**, Lavele Str. 19, Sofia, Bulharsko

(740) JUDr. Rott Vladimír, Rott, Růžička a Guttman, patentová, známková a právní kancelář, Nad Štolou 12, Praha 7

(510) (33) vína, lihoviny, likéry.

(511) 33

(210) O 59524

(111) **169168**

(220) 11.12.1990

(151) 20.01.1992

(180) 11.12.2010

(540)

(730) **MASTER FOODS, kom. spol.**, Pražská 320, Poříčí nad Sázavou, Česká republika(740) Mgr. Petra S. de Brantes, KOREJZOVÁ & SPOL.
Advokátní a patentová kancelář, Spálená 29, Praha 1

(510) Konzervované, mražené, sušené, vařené nebo hotové ovoce, zelenina a brambory, náplně do pekařských a cukrářských výrobků, čerstvé mražené nebo konzervované maso, ryby, drůbež a zvěřina, mořské ryby, mouka, obilné výrobky určené k lidské spotřebě, rýže k vaření v sáčcích a předvařená nebo sušená rýže, těsto na výrobu italských těstovin, koření nebo sušené bylinky, hotová jídla nebo polotovary jídel, sestávající se přímo ze shora uvedených výrobků, mléko, mléčné výrobky, zejména maslo, sýry, smetana, jogurty, kysané mléčné výrobky, podmásli, kefiry, mléčné koktejly, jakož i jiné mléčné nápoje, hotové potraviny pro dospělé připravované z látek obsahujících bílkoviny a určené pro přísady do jídel ve formě kousků, zrn nebo prášku, marmeláda, džem, nakládaná zelenina, jedlé oleje a tuky, prášky do pečiva, čaj, káva, kávové náhražky, kakao, nápoje z čokolády, čajové, kávové, kakaové a čokoládové koncentráty (tekuté nebo sušené) jako hotové nápoje, jakož i v sáčcích, rovněž určený pro prodej v prodávacích automatech, sirupy, melasa, cukr, med, chuťové omáčky včetně nálevů na saláty, zmrzlina, zmrzlinové výrobky, mražené cukrovinky, chléb, koláče, sušenky, cukrářské pečivo, cukroví, čokoláda, čokoládové výrobky, náplně do pečiva a občerstvení zhotovené ze shora uvedených výrobků, občerstvení a přesnídávky mezi jídly sestávající přímo z obilnin, rýže, brambor, těst, masa, ryb, drůbeže, zeleniny, sýrů, čokolády, kakaa a cukrářských výrobků, čerstvé ovoce a zelenina, brambory, též vakuově balené, minerálky, sodovky a jiné nealkoholické nápoje, ovocné nápoje a ovocné šťávy, sirupy a jiné přípravky pro výrobu nápojů.

(511) 29, 30, 31, 32
(210) O 59628

(111) **169241**
(220) 10.10.1990
(151) 29.02.1992
(180) 10.10.2010
(540)



(730) **PhDr. Pavel Malý**, Liškova 888/11, Praha 4, Česká republika
(510) (42) prodejní galerie, prodejna starožitností a sběratelských předmětů /volné a užité umění, předměty pro uměleckou a řemeslnou činnost, bytové doplňky, předměty pro stolnění a pod./
(511) 42
(210) O 58859

(111) **169691**
(220) 16.01.1991
(151) 08.04.1992
(180) 16.01.2011
(540)

NISSIN

(730) **Nissin Shokuhin Kabushiki Kaisha**, 1-1 Nishinakajina 4-Chome Yodogawa-Ku, Osaka, Japonsko

(740) JUDr. Rott Vladimír, Rott, Růžička a Guttman, patentová, známková a právní kancelář, Nad Štolou 12, Praha 7
(510) (30) zpracované obiloviny, obzvláště nudle a hlazená rýže, mouka, rýže, tapioka, ságo, káva, čaj, kakao, kávové náhražky, chléb, pečivo a cukrovinky, zmrzlina, sůl, hořčice, ocet, omáčky /s výjimkou salátových záливоk/, koření.
(511) 30
(210) O 60063

(111) **169760**
(220) 24.01.1991
(151) 20.04.1992
(180) 24.01.2011
(540)

ASCOFFIN

(730) **INFUSIA a.s.**, Hořátek, Česká republika
(740) Ing. Kleintová Eva, Červenka, Kleintová, Turková, patentová a známková kancelář, Husinecká 11a, Praha 3
(510) (32) osvěžující nápoj.
(511) 32
(210) O 60168

(111) **169782**
(220) 31.01.1991
(151) 24.04.1992
(180) 31.01.2011
(540)



(730) **Ing. Alexander Dřimal**, Kolbenova 24, Praha 9, Česká republika
(510) (25) sportovní a textilní ošacení.
(511) 25
(210) O 60285

(111) **169825**
(220) 23.01.1991
(151) 25.05.1992
(180) 23.01.2011
(540)

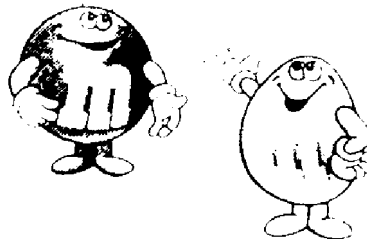

(730) **MARS Incorporated, společnost zřízená podle zákonů státu Delaware**, 6885 Elm Street, McLean, Spojené státy americké, Virginia

- (740) Mgr. Petra S. de Brantes, KOREJZOVÁ & SPOL.
Advokátní a patentová kancelář, Spálená 29, Praha
1
- (510) (30) káva, čaj, kakao, cukr, rýže a rýžové výrobky, kávové náhražky, obilniny a obilné přípravky, chléb, sušenky, koláče, dorty a cukrářské výrobky, bonbony, bonbonové tyčinky, muesli tyčinky, čokoláda a čokoládové výrobky, tekutá čokoláda, nelékařské bonbony, mražená lízátka, zmrzliny a mražené sladkosti, nápoje v prášku, předsnídávky a potraviny a suroviny pro přípravu hotových jídel a omáček, pokud jsou zařazeny v této třídě.
- (511) 30
(210) O 60155

- (111) **169844**
(220) 13.11.1990
(151) 20.04.1992
(180) 13.11.2010
(540)

ETHEL M

- (730) **MARS Inc., společnost zřízená podle zákonů státu Delaware**, 6885 Elm Street, McLean, Spojené státy americké, Virginia
- (740) Mgr. Petra S. de Brantes, KOREJZOVÁ & SPOL.
Advokátní a patentová kancelář, Spálená 29, Praha
1
- (510) (30) káva, čaj, kakao, cukr, rýže a rýžové výrobky, kávové náhražky, obilniny a obilné přípravky, chléb, sušenky, koláče, dorty a cukrářské výrobky, bonbony, bonbonové tyčinky, muesli tyčinky, čokoláda a čokoládové výrobky, tekutá čokoláda, nelékařské bonbony, mražená lízátka, zmrzliny a mražené sladkosti, nápoje v prášku, předsnídávky a potraviny a suroviny pro přípravu hotových jídel a omáček, pokud jsou zařazeny v této třídě.
- (511) 30
(210) O 59324

- (111) **170003**
(220) 27.12.1990
(151) 25.05.1992
(180) 27.12.2010
(540)

M&M'S LAND

- (730) **MASTER FOODS, kom. spol.**, Pražská 320, Poříčí nad Sázavou, Česká republika
- (740) Mgr. Petra S. de Brantes, KOREJZOVÁ & SPOL.
Advokátní a patentová kancelář, Spálená 29, Praha
1
- (510) Hry a hračky, čaj, káva, kávové extrakty, kávové esence, směsi kávy a cikorky, cikorka a cikorkové směsi, vše jako náhražky kávy, kakao, nápoje vyrobené z čaje, kávy nebo kakaa, tekutá čokoláda, mouka, sušenky, obilniny a obilné přípravky, rýže, těstoviny, koření, jedlé sirupy, cukr, med, melasa, omáčky, pokud jsou zařazeny do této třídy, zmrzliny, mražené krémy, zmrzlinové produkty, mražené sladkosti, chléb, koláče, pečivo, nelékařské bonbony, čokoláda, čokoládové výrobky, náplně, rychlé občerstvení, hotová jídla a suroviny pro výrobu jídel, pomazánky na chleba (zařazené ve tř.30).
- (511) 28, 30
(210) O 59838

- (111) **170033**

- (220) 05.06.1991
(151) 19.05.1992
(180) 05.06.2011
(540)



- (730) **SEVAC a.s.**, Bohumile, Kostelec nad Černými lesy, Česká republika
- (740) Ing. Rylková Iva, Polská 1525, Ostrava-Poruba
- (510) Farmaceutické přípravky humánní a veterinární, přípravky pro diagnostiku, očkovací látky, séra, kosmetické přípravky, kultivační půdy a média, přípravky chemické zejména standardní a kontrolní přípravky pro chemické a biochemické analýzy, enzymy a syntetické peptidy; výkup a výroba laboratorních zvířat, výkup a zpracování krevní plazmy a materiálů biologického a rostlinného původu, zejména organických tkání, pylu, živočišných jedů.
- (511) 1, 3, 5, 31
(210) O 62024

- (111) **170051**
(220) 30.01.1991
(151) 25.05.1992
(180) 30.01.2011
(540)

NIPOL

- (730) **ZEON CORPORATION**, 6-1, Marunouchi 2-chome, Chiyoda-ku, Tokyo 100, Japonsko
- (740) JUDr. Všeťečka Miloš, Společná advokátní kancelář Všeťečka a partneři, Hájkova 2, Praha 2
- (510) Syntetická pryž ve formě pevné, tekuté, granulí a prášku.
- (511) 1, 17
(210) O 60281

- (111) **170104**
(220) 09.01.1991
(151) 25.05.1992
(180) 09.01.2011
(540)

CHLORONIL

- (730) **GB Biosciences Corporation, společnost zřízená podle zákonů státu Delaware**, 1800 Concord Pike, Wilmington, Spojené státy americké, Delaware
- (740) JUDr. Traplová Jarmila, Advokátní a patentová kancelář Traplová, Hakr, Kubát, Přístavní 24, Praha 7
- (510) (5) fungicidy pro upotřebení v zemědělství.
- (511) 5
(210) O 59970

- (111) **170142**
(220) 13.03.1991
(151) 03.07.1992
(180) 13.03.2011
(540)

VITARA

- (730) **Suzuki Motor Corporation**, 300 Takatsuka-cho, Hamamatsu-shi, Shizuoka-ken, Japonsko
- (740) JUDr. Matějka Jan, Advokátní a patentová kancelář Čermák, Hořejš, Myslík, Národní 32, Praha 1

- (510) (12) motorová pozemní vozidla a jejich části i výstroj.
 (511) 12
 (210) O 60824

- (111) **170144**
 (220) 13.03.1991
 (151) 03.07.1992
 (180) 13.03.2011

(540)

- (730) **Suzuki Motor Corporation**, 300 Takatsuka-cho, Hamamatsu-shi, Shizuoka-ken, Japonsko
 (740) JUDr. Matějka Jan, Advokátní a patentová kancelář Čermák, Hořejš, Myslíl, Národní 32, Praha 1
 (510) (12) motorová pozemní vozidla a jejich části i výstroj.
 (511) 12
 (210) O 60825

- (111) **170145**
 (220) 27.03.1991
 (151) 03.07.1992
 (180) 27.03.2011

(540) **PROS-CAR**

- (730) **Merck & Co., Inc., společnost zřízená podle zákonů státu New Jersey**, One Merck Drive, P.O.Box 100, Whitehouse Station, Spojené státy americké, New Jersey
 (740) JUDr. Matějka Jan, Advokátní a patentová kancelář Čermák, Hořejš, Myslíl, Národní 32, Praha 1
 (510) (5) výrobky farmaceutické, zvěrolékařské a zdravotnické; výrobky dietetické pro děti a nemocné; náplasti, obvazový materiál; hmoty určené k plombování zubů a na otisky zubů; desinfekční prostředky; prostředky k hubení rostlinných a živočišných škůdců; fungicidy, herbicidy.
 (511) 5
 (210) O 61034

- (111) **170324**
 (220) 11.04.1991
 (151) 20.07.1992
 (180) 11.04.2011

(540) **TOP RAMEN**

- (730) **NISSIN SHOKUHIN KABUSHIKI KAISHA**, 1-1 Nishinakajima 4-chome, Yodogawa-ku, Osaka, Japonsko
 (740) JUDr. Rott Vladimír, Rott, Růžička a Guttman, patentová, známková a právní kancelář, Nad Štolou 12, Praha 7
 (510) (30) nudle, špagety, zejména instantní nudle.
 (511) 30
 (210) O 61231

- (111) **170326**
 (220) 11.04.1991
 (151) 20.07.1992
 (180) 11.04.2011

(540) **RAMEN**

- (730) **NISSIN SHOKUHIN KABUSHIKI KAISHA**, 1-1 Nishinakajima 4-Chome, Yodogawa-ku, Osaka, Japonsko
 (740) JUDr. Rott Vladimír, Rott, Růžička a Guttman, patentová, známková a právní kancelář, Nad Štolou 12, Praha 7
 (510) (30) nudle, špagety, zejména instantní nudle.
 (511) 30
 (210) O 61233

- (111) **170327**
 (220) 11.04.1991
 (151) 20.07.1992
 (180) 11.04.2011

(540) **NISSIN RAMEN**

- (730) **NISSIN SHOKUHIN KABUSHIKI KAISHA**, 1-1 Nishinakajima 4-Chome, Yodogawa-ku, Osaka, Japonsko
 (740) JUDr. Rott Vladimír, Rott, Růžička a Guttman, patentová, známková a právní kancelář, Nad Štolou 12, Praha 7
 (510) (30) nudle, špagety, zejména instantní nudle.
 (511) 30
 (210) O 61234

- (111) **170328**
 (220) 11.04.1991
 (151) 20.07.1992
 (180) 11.04.2011

(540) **DEMAE RAMEN**

- (730) **NISSIN SHOKUHIN KABUSHIKI KAISHA**, 1-1 Nishinakajima 4-Chome, Yodogawa-ku, Osaka, Japonsko
 (740) JUDr. Rott Vladimír, Rott, Růžička a Guttman, patentová, známková a právní kancelář, Nad Štolou 12, Praha 7
 (510) (30) nudle, špagety, zejména instantní nudle.
 (511) 30
 (210) O 61235

- (111) **170333**
 (220) 02.04.1991
 (151) 20.07.1992
 (180) 02.04.2011

(540) **CUSSENS MORNING FRESH**

- (730) **CUSSENS (INTERNATIONAL) LIMITED**, Cussons House, Bird Hall Lane, Stockport, Cheshire, Velká Británie
 (740) JUDr. Matějka Jan, Advokátní a patentová kancelář Čermák, Hořejš, Myslíl, Národní 32, Praha 1
 (510) (3) mycí a bělicí přípravky, látky pro účely praní, čisticí, bělicí, odmašťovací a brusné prostředky: mýdla a detergenty.
 (511) 3
 (210) O 61101

- (111) **170338**
 (220) 05.04.1991
 (151) 20.07.1992
 (180) 05.04.2011

(540) **AIRFIX**

- (730) **HUMBROL Limited**, Yorkshire, Marfleet Hull, Velká Británie
 (740) JUDr. Traplová Jarmila, Advokátní a patentová kancelář Traplová, Hakr, Kubát, Přístavní 24, Praha 7
 (510) (28) hry (jiné, než běžné karetní hry), hračky, modely sloužící ke hraní; v kompletech prodávané soupravy dílů a součástí pro provádění a sestavování her, hraček a modelů sloužících k zábavě.
 (511) 28
 (210) O 61145

- (111) **170339**
 (220) 05.04.1991
 (151) 26.07.1992
 (180) 05.04.2011
 (540)

HUMBROL

- (730) **HUMBROL Limited**, Yorkshire, Marfleet Hull, Velká Británie
 (740) JUDr. Traplová Jarmila, Advokátní a patentová kancelář Traplová, Hakr, Kubát, Přístavní 24, Praha 7
 (510) Barvy, laky, fermeže, emaily, smalty, krycí nátěry, přípravky pro tmelení a základní nátěry; lepidla pro použití v domácnostech.
 (511) 2, 16
 (210) O 61146

- (111) **170474**
 (220) 26.04.1991
 (151) 30.06.1992
 (180) 26.04.2011
 (540)

Mateřidouška

- (730) **Mladá fronta a.s.**, Radlická 61, Praha 5, Česká republika
 (510) (16) periodický časopis.
 (511) 16
 (210) O 61473

- (111) **170475**
 (220) 26.04.1991
 (151) 30.06.1992
 (180) 26.04.2011
 (540)

Philip

- (730) **Mladá fronta a.s.**, Radlická 61, Praha 5, Česká republika
 (510) (16) periodický časopis.
 (511) 16
 (210) O 61475

- (111) **170476**
 (220) 26.04.1991
 (151) 30.06.1992
 (180) 26.04.2011



- (540)
 (730) **Mladá fronta a.s.**, Radlická 61, Praha 5, Česká republika
 (510) (16) periodický časopis.
 (511) 16
 (210) O 61476

- (111) **170487**
 (220) 30.01.1991
 (151) 24.06.1992
 (180) 30.01.2011
 (540)

ALAXY

- (730) **MARS Incorporated, společnost zřízená podle zákonů státu Delaware**, 6885 Elm Street, McLean, Spojené státy americké, Virginia
 (740) Mgr. Petra S. de Brantes, KOREJZOVÁ & SPOL. Advokátní a patentová kancelář, Spálená 29, Praha 1
 (510) (30) káva, čaj, kakao, cukr, rýže a rýžové výrobky, kávové náhražky, obilniny a obilné přípravky, chléb, sušenky, koláče, dorty a cukrářské výrobky, bonbony, bonbonové tyčinky, muesli tyčinky, čokoláda a čokoládové výrobky, tekutá čokoláda, nelékařské bonbony, mražená lízátka, zmrzliny a mražené sladkosti, nápoje v prášku, přesnídávky a potraviny a suroviny pro přípravu hotových jídel a omáček, pokud jsou zařazeny v této třídě.
 (511) 30
 (210) O 60272

- (111) **170495**
 (220) 25.03.1991
 (151) 24.06.1992
 (180) 25.03.2011
 (540)



- (730) **ROLAND GARROS PRODUCTIONS**, Boulogne-Billancourt, Francie
 (740) JUDr. Matějka Jan, Advokátní a patentová kancelář Čermák, Hořejš, Myslíl, Národní 32, Praha 1
 (510) Mýdla, parfémy, esenciální kosmetické oleje, vlasové vody, zubní přípravky; optické přístroje a nástroje; čočky; dalekohledy; sluneční brýle; krabice, kontainery a kryty na všechny čočky, dalekohledy nebo sluneční brýle, automobily a vozidla; bicykly; mopedy; motocykly; kryty sedadel pro vozidla; disky pro kola motorových vozidel; sedadla pro vozidla; volanty pro vozidla; klenotnické zboží; hodinářské a chronometrické nástroje; náramky k hodinkám; části a kování pro

shora uváděné zboží; výrobky z kůže nebo náhražky kůže, kufrý a cestovní tašky; kabelky, příruční kufříky, peněženky, náprsní tašky, aktovky na dokumenty, pouzdra na šekové knížky, pouzdra na navštívenky, vycházkové hole a deštníky; textilní zboží; kapesníky, ložní prádlo, toaletní prádlo, prádlo pro koupání; přikrývky na postel, na stůl, prostěradla, povlaky na polštáře; ručníky (kusové zboží), osušky; oděvní zboží včetně sportovních obleků; boty, gymnastické a sportovní potřeby (jiné než oděvy).

- (511) 3, 9, 12, 14, 18, 24, 25,
28
(210) O 60976

(111) **170528**

- (220) 16.01.1991
(151) 26.06.1992
(180) 16.01.2011
(540)

MOODY'S

- (730) **Moody's Investors Service, Inc., společnost zřízená podle zákonů státu Delaware, 99**
Church Street, New York, Spojené státy americké, New York
(740) Ing. Kania František, Patentová kancelář Kania, Sedlák, Smola, Mendlovo nám. 1a, Brno
(510) (36) služby - pojišťovnictví a finance.
(511) 36
(210) O 60057

(111) **170541**

- (220) 21.03.1991
(151) 30.06.1992
(180) 21.03.2011
(540)

WOOLWORTHS

- (730) **Woolworths p.l.c., Woolworth House, 242-246**
Marylebone Road, London, Velká Británie
(740) JUDr. Matějka Jan, Advokátní a patentová kancelář Čermák, Hořejš, Myslíl, Národní 32, Praha 1
(510) (35) maloobchod.
(511) 35
(210) O 60931

(111) **170544**

- (220) 22.03.1991
(151) 29.06.1992
(180) 22.03.2011
(540)

FOODANE

- (730) **Vestjyske Slagterier a.m.b.a., Havnevej 8,**
Struer, Dánsko
(740) JUDr. Pavel Zelený, advokát, Společná advokátní kancelář Všečeka, Zelený, Švorčík, Kalenský a partneři, Hálkova 2, Praha 2
(510) (29) maso, ryby včetně měkčů a koryšů, drůbež, zvěřina; masové výtahy, konzervovaná sušená a vařená zelenina a ovoce; rosoly, zavařeniny, vejce, mléko a jiné mlékařské výrobky včetně mléčných nápojů, jedlé oleje a tuky; konzervované potraviny; zelenina naložená v octě.
(511) 29
(210) O 60950

(111) **170565**

- (220) 19.12.1990
(151) 30.04.1992
(180) 19.12.2010
(540)

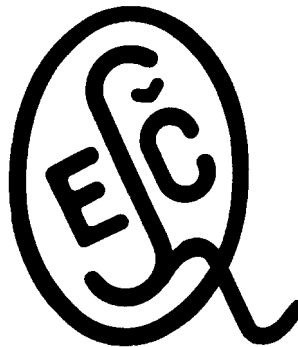

- (730) **Elektrotechnický zkušební ústav, Pod Lisem**
129, Praha 7, Česká republika
(510) Útlumové články ze skleněných vláken, odbočovací zařízení za skleněných vláken, kabely vysokofrekvenční (včetně kabelů pro přenos dat), kondenzátory neproměnné, konektory nízkofrekvenční pro desky s tištěnými spoji, konektory nízkofrekvenční (obdélníkové, pravoúhlé), konektory pro optická vlákna a kabely, konektory vysokofrekvenční, tlumivky a transformátory, diskrétní polovodičová zařízení (diody, tranzistory a tyristory, mechanické spoje optických vláken a příslušenství, filtry keramické, integrované obvody, potenciometry, tištěné spoje, jednotky z křemenných krystalů, elektronická relé, rezistory neproměnné, rezistory síťové, rezistory keramické, polovodičová zařízení optoelektronická a s tekutými krystaly, ochranná zařízení proti přepětí, elektromechanické spínače, spínače klávesnicové, termistory, obrazovky, generátory pro obrazovky, varistory; certifikace systémů jakosti výrobců a nezávislých distributorů.
(511) 9, 42
(210) O 59754

(111) **170591**

- (220) 14.02.1991
(151) 28.07.1992
(180) 14.02.2011
(540)



- (730) **Jihočeské dřevařské závody, akciová společnost, Fráni Šrámka 7, České Budějovice,**
Česká republika
(740) RNDr. Halaxová Zdeňka, TETRAPAT, Univerzitní 7, Olomouc
(510) Pilařské výrobky, řezivo, přířezy, USO hranoly, lepené dřevo; výrobky z aglomerovaného dřeva, dřevotřískové desky, ostatní desky z hmot na bázi dřeva, ostatní výrobky z aglomerovaného dřeva; impregnované výrobky, sloupy, pražce, tyče, palety, dřílní dříví, řezivo, přířezy; stavebně truhlářské výrobky, okna dřevěná kombinovaná, plastová, dveře, zárubně, meziokenní vložky, obložení stěn a stropů, podlahoviny, okenice; montované stavby ze dřeva a ostatních lehkých

hmot, panely vnější a vnitřní, rámy a střešní konstrukce, rekreační objekty, rodinné domky, objekty pro obytné, společenské, průmyslové, zemědělské a ostatní účely; dřevěné obaly a přepravní skříně, bedny, palety, latění, sudy, kádě; ostatní dřevařské výrobky, dřevěné díly pro nákladní automobily, lišty, výrobky pro průmyslové, zemědělské a ostatní účely; strojírenské výrobky zpracované ze dřeva, stroje a zařízení, nástroje, přípravky; služby související s velkoobchodním a maloobchodním prodejem těchto výrobků.

(511) 6, 7, 19, 20, 22
(210) O 60448

(111) **170607**

(220) 11.03.1991
(151) 28.07.1992
(180) 11.03.2011
(540)



(730) **OSHKOSH B'GOSH, INC., společnost zřízená podle zákonů státu Delaware**, 112 Otter Avenue, Oshkosh, Spojené státy americké, Wisconsin
(740) JUDr. Švorčík Otakar, Společná advokátní kancelář Všečeka a partneři, Hálkova 2, Praha 2
(510) (25) oděvy, boty a pokrývky hlav.
(511) 25
(210) O 60785

(111) **170613**

(220) 20.03.1991
(151) 28.07.1992
(180) 20.03.2011
(540)



(730) **Mladá fronta a.s.**, Radlická 61, Praha 5, Česká republika
(510) Vydávání periodických a neperiodických publikací, tiskovin a merkantilního tisku, poskytování propagačních služeb a zajišťování všech druhů inzerce, zajišťování pohotovostního tisku.
(511) 16, 35, 41
(210) O 60899

(111) **170614**

(220) 20.03.1991
(151) 28.07.1992
(180) 20.03.2011

(540)



(730) **Adore Publishing, a.s.**, Bozděchova 7, Praha 5, Česká republika
(740) Ing. Chludina Jiří, UNIPATENT, J.Masaryka 43-47, Praha 2-Vinohrady
(510) Periodický časopis.
(511) 16, 41
(210) O 60901

(111) **170616**

(220) 20.03.1991
(151) 28.07.1992
(180) 20.03.2011
(540)



(730) **Mladá fronta a.s.**, Radlická 61, Praha 5, Česká republika
(510) Periodický časopis.
(511) 16, 41
(210) O 60904

(111) **170618**

(220) 09.01.1991
(151) 13.07.1992
(180) 09.01.2011
(540)

ARRIVO

(730) **FMC Corporation, společnost zřízená podle zákonů státu Delaware**, 1735 Market Street, Philadelphia, Spojené státy americké, Pennsylvania
(740) Ing. Kania František, Patentová kancelář Kania, Sedlák, Smola, Mendlovo nám. 1a, Brno
(510) (5) pesticidy.
(511) 5
(210) O 59972

(111) **170619**

(220) 09.01.1991
(151) 13.07.1992
(180) 09.01.2011
(540)

POUNCE

(730) **FMC Corporation, společnost zřízená podle zákonů státu Delaware**, 1735 Market Street, Philadelphia, Spojené státy americké, Pennsylvania
(740) Ing. Kania František, Patentová kancelář Kania, Sedlák, Smola, Mendlovo nám. 1a, Brno
(510) (5) pesticidy.
(511) 5
(210) O 59973

(111) **170639**

(220) 11.04.1991
(151) 20.07.1992

(180) 11.04.2011



- (730) **Nissin Shokuhin Kabushiki Kaisha, I-1**
Nishinakajima 4-Chome, Yodogawa-ku, Osaka,
Japonsko
- (740) JUDr. Rott Vladimír, Rott, Růžička a Guttman,
patentová, známková a právní kancelář, Nad Štolou
12, Praha 7
- (510) Zpracované obiloviny, zejména nudle, špagety a
upravená rýže; upravené potraviny včetně potravin
předvařených; káva, čaj, kakao; suchary, pečivo,
koření.
- (511) 29, 30
- (210) O 61230

(111) **170660**

(220) 26.04.1991

(151) 20.07.1992

(180) 26.04.2011

(540)



- (730) **Mladá fronta a.s.**, Radlická 61, Praha 5, Česká
republika
- (510) (16) periodický časopis.
- (511) 16
- (210) O 61474

(111) **170667**

(220) 29.03.1991

(151) 16.07.1992

(180) 29.03.2011

(540)

ESCON

- (730) **International Business Machines
Corporation, Společnost zřízená podle
zákonů státu New York**, Armonk, New York,
Spojené státy americké, New York
- (740) JUDr. Kalenský Petr, Společná advokátní kancelář
Všetečka a partneři, Hájkova 2, Praha 2
- (510) Systémy pro zpracování dat, speciálně počítačová
architektura, hardware a software pro spojení uvnitř
a vně systémů, počítačové periférie jako tiskárny,
klávesnice, snímače, zobrazovací jednotky, diskové
jednotky, paměťová zařízení, adaptéry a náhradní
díly a součástky k těmto; počítačové programy,
služby vztahující se ke všemu výše uvedenému zboží,
jako např. konzultace, aplikace, výuka; tištěné
materiály, manuály a publikace.
- (511) 9, 16, 41, 42
- (210) O 61082

(111) **170690**

(220) 28.03.1991

(151) 30.07.1992

(180) 28.03.2011

(540)



- (730) **SNIP & CO, reklamní společnost, spol. s r.o.**,
Špitálka 41, Brno, Česká republika
- (740) Ing. Kendereški Dušan, patentový zástupce, Lidická
51, Brno
- (510) Služby propagační, zprostředkování a zajišťování
reklamy, obchodní služby a činnosti, zastupování
firem, prodej jejich výrobků, zprostředkování mezi
výrobními a obchodními organizacemi, marketing,
zajišťování odbytu výrobků.
- (511) 35, 42
- (210) O 61065

(111) **170699**

(220) 08.02.1991

(151) 22.07.1992

(180) 08.02.2011

(540)

SCUBE

- (730) **Mars, Incorporated, společnost zřízená podle
zákonů státu Delaware**, McLean, Spojené státy
americké, Virginia
- (740) Mgr. Petra S. de Brantes, KOREJZOVÁ & SPOL.
Advokátní a patentová kancelář, Spálená 29, Praha
1
- (510) Papír, karton a zboží vyrobené z těchto materiálů
včetně obalů, tiskoviny, plastické materiály pro
obaly; káva, čaj, kakao, cukr, rýže a rýžové
výrobky, kávové náhražky, obilniny a obilné
přípravky, chléb, sušenky, koláče, dorty a cukrářské
výrobky, bonbony, bonbonové tyčinky, muesli
tyčinky, čokoláda a čokoládové výrobky, tekutá
čokoláda, nelékařské bonbony, mražená lízátka,
zmrzliny a mražené sladkosti, nápoje v prášku,
přesnídávky a potraviny a suroviny pro přípravu
hotových jídel a omáček, pokud jsou zařazeny v
této třídě.
- (511) 16, 30
- (210) O 60386

(111) **170750**

(220) 27.03.1991

(151) 28.07.1992

(180) 27.03.2011

(540)

FIESTA

- (730) **GALAXY PUBLICATIONS LIMITED**, P.O.Box
312, Witham, ESSEX, Velká Británie
- (740) JUDr. Čermák Karel, Čermák, Hořejš, Vrba -
advokátní a patentová kancelář, Národní 32, Praha
1
- (510) (16) tiskoviny, tištěné publikace včetně knih a
časopisů, kalendáře.
- (511) 16
- (210) O 61028

(111) **170804**

(220) 25.03.1991

(151) 20.07.1992

(180) 25.03.2011

(540)

STARTER

- (730) **Official Starter LLC**, 1800 Moler Rd.,
Columbus, Spojené státy americké, Ohio

- (740) JUDr. Pavel Zelený, advokát, Společná advokátní kancelář Všecka, Zelený, Švorčík, Kalenský a partneři, Hálkova 2, Praha 2
- (510) (25) oděvy pro dospělé i mládež, zejména saka a bundy, oteplovací košile a obleky, větrovky, trika a nátělníky, sportovní trička, čelenky, zápeštní obinadla, krátké kalhoty, polokošile, svetry, vesty, spodní prádlo, klobouky, obuv a plátěnky.
- (511) 25
- (210) O 60962

- (111) **170805**
 (220) 25.03.1991
 (151) 20.07.1992
 (180) 25.03.2011
 (540)



- (730) **Official Starter LLC**, 1800 Moler Rd., Columbus, Spojené státy americké, Ohio
- (740) JUDr. Pavel Zelený, advokát, Společná advokátní kancelář Všecka, Zelený, Švorčík, Kalenský a partneři, Hálkova 2, Praha 2
- (510) (25) oděvy pro dospělé i mládež, zejména saka a bundy, oteplovací košile a obleky, větrovky, trika a nátělníky, sportovní trička, čelenky, zápeštní obinadla, krátké kalhoty, polokošile, svetry, vesty, spodní prádlo, klobouky, obuv a plátěnky.
- (511) 25
- (210) O 60963

- (111) **170834**
 (220) 11.04.1991
 (151) 30.07.1992
 (180) 11.04.2011
 (540)



- (730) **Nissin Shokuhin Kabushiki Kaisha**, 1-1 Nishinakajima 4-Chome, Yodogawa-ku, Osaka, Japonsko
- (740) JUDr. Rott Vladimír, Rott, Růžička a Guttman, patentová, známková a právní kancelář, Nad Štolou 12, Praha 7
- (510) (30) nudle, špagety, zejména instantní nudle.
- (511) 30
- (210) O 61227

- (111) **170835**
 (220) 11.04.1991
 (151) 15.09.1992
 (180) 11.04.2011
 (540)

出前一丁

- (730) **Nissin Shokuhin Kabushiki Kaisha**, 1-1 Nishinakajima 4-Chome, Yodogawa-ku, Osaka, Japonsko
- (740) JUDr. Rott Vladimír, Rott, Růžička a Guttman, patentová, známková a právní kancelář, Nad Štolou 12, Praha 7
- (510) (30) nudle, špagety, zejména instantní nudle.
- (511) 30
- (210) O 61226

- (111) **170933**
 (220) 25.03.1991
 (151) 30.09.1992
 (180) 25.03.2011
 (540)



- (730) **Jaroslav Holub**, gen. Svobody 797, Nový Bor, Česká republika
- (740) Ing. Chludina Jiří, UNIPATENT, J.Masaryka 43-47, Praha 2-Vinohrady
- (510) Nákup, prodej a zušlechťování skla.
- (511) 21, 35, 40
- (210) O 60989

- (111) **170949**
 (220) 17.05.1991
 (151) 30.09.1992
 (180) 17.05.2011
 (540)



- (730) **PSG, a.s.**, Zarámí 4077, Zlín, Česká republika
- (740) Ing. Kučera Zdeněk, Padělký 548 (P.O.BOX 92), Slušovice
- (510) Stavby průmyslové, energetické, občanské, bytové, dopravní a ostatní, inženýrské a speciální, zejména železobetonové monolitické a montované, konstrukce ocelových staveb, stavební dílce betonové, železobetonové a předpjaté, ocelové konstrukce, dílce zámečnické, truhlářské a klempířské, střešní krytiny z polyuretanu, výrobky lehké prefabrikace; služby: projektování v oboru investiční výstavby, licence a know-how z oboru stavební výroby, konzultace a odborné expertízy pro všechny druhy stavební činnosti, provádění demoličních prací, generální opravy a rekonstrukce staveb všech druhů, hromadná přeprava osob, materiálu a výrobků, činnost v oblasti technického zkušebnictví, opravárenská činnost, zejména opravy motorových vozidel, mechanismů a stavebních strojů, ubytovací, stravovací a rehabilitační činnost, služby výpočetní techniky.
- (511) 9, 19, 37, 39, 42

(210) O 61775

(111) **170993**
 (220) 22.04.1991
 (151) 26.08.1992
 (180) 22.04.2011
 (540)



(730) **CITIZEN TOKEI KABUSHIKI KAISHA**, 1-1, 2-chome, Nishi-Shinjuku, Shinjuku-ku, Tokyo, Japonsko
 (740) JUDr. Rott Vladimír, Rott, Růžička a Guttman, patentová, známková a právní kancelář, Nad Štolou 12, Praha 7
 (510) (14) hodinky; hodiny a další hodinářské nástroje a jejich části a součásti.
 (511) 14
 (210) O 61385

(111) **171002**
 (220) 21.05.1991
 (151) 30.09.1992
 (180) 21.05.2011
 (540)



(730) **JAS D. EASTON, INC. spol. zřízená podle zákonů státu California**, 7855 Haskell Avenue, Suite 202, Van Nuys, Spojené státy americké, California
 (740) JUDr. Zelený Pavel, Společná advokátní kancelář Všeťečka a partneři, Hálkova 2, Praha 2
 (510) Oblečení, zejména košile, trička, bundy, kalhoty, tepláky, saka, klobouky, teplákové soupravy; sportovní zboží, zejména šipy pro lukostřelbu, těla šípů, luky, hokejky, pálky a rakety, lyžařské hole, lyže, golfové hole, násady golfových holí, stanové tyče, sportovní tašky.
 (511) 25, 28
 (210) O 61831

(111) **171014**
 (220) 25.03.1991
 (151) 30.09.1992
 (180) 25.03.2011
 (540)



(730) **METAL LEVE S/A INDÚSTRIA E COMÉRCIO**, Rua Brasílio Luz, 535, Sao Paulo - SP, Brazílie
 (740) JUDr. Čermák Karel, Čermák, Hořejš, Vrba - advokátní a patentová kancelář, Národní 32, Praha 1
 (510) Písty, pístní čepy, ložiska, ložiskové pánve a pouzdra, opěrné kroužky, tlačné podložky a veškeré součásti motorů s vnitřním spalováním.
 (511) 6, 7, 9
 (210) O 60961

(111) **171046**
 (220) 18.04.1991
 (151) 30.09.1992
 (180) 18.04.2011
 (540)

HURRICANE

(730) **AgrEvo UK Limited**, Hauxton, Cambridge, Velká Británie
 (740) JUDr. Rott Vladimír, Rott, Růžička a Guttman, patentová, známková a právní kancelář, Nad Štolou 12, Praha 7
 (510) (5) přípravky k ničení plevelu a hubení hmyzu, pesticidy, insecticidy, herbicidy a fungicidy.
 (511) 5
 (210) O 61343

(111) **171053**
 (220) 14.05.1991
 (151) 28.08.1992
 (180) 14.05.2011
 (540)



(730) **KIWANIS INTERNATIONAL, INC. společnost zřízená podle zákonů státu Indiana**, 3636 Woodview Trace, Indianapolis, Spojené státy americké, Indiana
 (740) JUDr. Zelený Pavel, Společná advokátní kancelář Všeťečka a partneři, Hálkova 2, Praha 2
 (510) Sponsoring civilních projektů, veřejně prospěšné práce pro sociálně slabé děti a mládež, utváření individuálního a občanského charakteru, podpora vzdělávacích, lékařských a rekreačních zařízení a programů pro děti, studenty a jednotlivce, pěstování vlastenectví, kamarádství, národního a mezinárodního porozumění, za vyšší plnění povinností sociální a odborné úrovně, upevnění života ve společenství a další rozvíjení občanských a vzdělávacích cílů a ideálů klubu.
 (511) 41, 42
 (210) O 61704

(111) **171067**
 (220) 23.04.1991
 (151) 28.08.1992
 (180) 23.04.2011
 (540)

KIWANIS

(730) **KIWANIS INTERNATIONAL, INC. společnost zřízená podle zákonů státu Indiana**, 3636 Woodview Trace, Indianapolis, Spojené státy americké, Indiana
 (740) JUDr. Zelený Pavel, Společná advokátní kancelář Všeťečka a partneři, Hálkova 2, Praha 2
 (510) (42) sponsoring civilních projektů, veřejně prospěšné práce pro sociálně slabé děti a mládež, utváření individuálního a občanského charakteru, podpora vzdělávacích, lékařských a rekreačních zařízení a programů pro děti, studenty a jednotlivce, pěstování vlastenectví, kamarádství, národního a mezinárodního porozumění, za vyšší plnění povinností sociální a odborné úrovně, upevnění

života ve společenství a další rozvíjení občanských a vzdělávacích cílů a ideálů klubu.

- (511) 42
(210) O 61437

- (111) **171092**
(220) 02.04.1991
(151) 08.09.1992
(180) 02.04.2011
(540)

FLUON

- (730) **Asahi Glass Fluoropolymers USA Inc., c/o**
CorpAmerica, 30 Old Redrick Lane, City of
Dover, County of Kent, Spojené státy americké,
Delaware
(740) JUDr. Trojánková Růžena, c/o Linklaters, v.o.s., Na
Příkopě 19/1096, Praha 1
(510) Plastické hmoty ve formě prášků, past, granulí,
hoblin, emulzí a dispersí, vesměs pro průmyslové
využití; plastické hmoty pro využití ve výrobě.
(511) 1, 17
(210) O 61100

- (111) **171108**
(220) 11.04.1991
(151) 08.09.1992
(180) 11.04.2011
(540)

TESCO

- (730) **TESCO STORES LIMITED**, Tesco House,
Delamare Road, Cheshunt, Hertfordshire, Velká
Británie
(740) JUDr. Matějka Jan, Advokátní a patentová kancelář
Čermák, Hořejš, Myslíl, Národní 32, Praha 1
(510) Bělící přípravky a další látky na praní; čistící,
lešticí, odmašťovací a brusné prostředky; mýdla;
parfémy, esenciální oleje, kosmetické přípravky,
vlasové vody; přípravky pro ošetřování zubů;
farmaceutické veterinární a sanitární přípravky;
dietetické výrobky pro použití v lékařství, potrava
pro děti; náplasti, obvazový materiál; materiály pro
plombování zubů a zubní vosky; desinfekční
přípravky; přípravky pro hubení hmyzu, fungicidy a
herbicidy; papír a lepenka a výrobky z těchto
materiálů nezahnuté v jiných třídách; tiskoviny;
materiál pro vázání knih; fotografie; psací potřeby;
lepidla pro kancelář a domácnost (mimo nábytku);
učební a školní potřeby (mimo přístroje); plastický
materiál na obaly (nezahnutý v jiných třídách);
hrací karty; tiskařské typy; štočky; domácí a
kuchyňské potřeby a nádoby (nikoliv z drahých
kovů nebo s povlakem z drahých kovů); hřebeny a
mycí houby; kartáče (mimo štětců malířských);
materiály pro kartáče; výrobky pro čistící účely;
drátěnky; neopracované sklo nebo skleněné
polotovary (mimo skla pro stavebnictví); skleněné
zboží, výrobky z porcelánu a kameniny nezahnuté
v jiných třídách; oděvy, obuv, pokrývky hlavy;
maso, ryby, drůbež a zvířina; masové výtazky;
konzervované, sušené a vařené ovoce a zelenina;
rosoly, džemy; vejce, mléko a mléčné produkty;
jedlé oleje a tuky; chuťové omáčky; zavařeniny;
káva, čaj, kakao, cukr, rýže, tapioka, ságo, kávové
náhražky; mouka a výrobky z obilí, chléb, pečivo,
cukroví, polevy; med, sirupy; droždí, pečivové
prášky; sůl, hořčice; ocet, omáčky (mimo omáček
na salát); koření; zmrzlina; výrobky zemědělské,
zahradnické, lesní produkty a zrna nezahnutá v

jiných třídách; živá zvířata; čerstvé ovoce a
zelenina; semena, živé rostliny a květiny; slad; piva;
minerální a šumivé vody a jiné nealkoholické
nápoje; ovocné nápoje a ovocné šťávy; sirupy a
další přípravky pro přípravu nápojů; alkoholické
nápoje (s výjimkou pív); služby pro maloobchod.

- (511) 3, 5, 16, 21, 25, 29, 30,
31, 32, 33, 42
(210) O 61218

- (111) **171109**
(220) 17.04.1991
(151) 08.09.1992
(180) 17.04.2011
(540)

ARTICAST

- (730) **BEIERSDORF AG.,** Hamburg, Německo
(740) JUDr. Traplová Jarmila, Advokátní a patentová
kancelář Traplová, Hakr, Kubát, Přístavní 24,
Praha 7
(510) (5) obvazový materiál, zejména sádrové pásové
materiály a obvazy.
(511) 5
(210) O 61325

- (111) **171110**
(220) 17.04.1991
(151) 08.09.1992
(180) 17.04.2011
(540)

ACRYLASTIC

- (730) **BEIERSDORF AG.,** Hamburg, Německo
(740) JUDr. Traplová Jarmila, Advokátní a patentová
kancelář Traplová, Hakr, Kubát, Přístavní 24,
Praha 7
(510) (5) náplasti a obvazový materiál.
(511) 5
(210) O 61326

- (111) **171116**
(220) 25.03.1991
(151) 30.09.1992
(180) 25.03.2011
(540)

EXCLAMATION

- (730) **Coty Deutschland GmbH**, Mainz, Německo
(740) JUDr. Švorčík Otakar, Společná advokátní kancelář
Všetečka a partneři, Hálkova 2, Praha 2
(510) (3) prací a bělicí přípravky, čistící přípravky, lešticí
přípravky, odmašťovací přípravky, výrobky
kosmetické, voňavkářské včetně éterických olejů,
vodičky na vlasy, zubní pasty, prášky, parfémy,
kolínské vody, toaletní vody, toaletní pleťové vody,
mýdla, gely na koupání a holení.
(511) 3
(210) O 60964

- (111) **171122**
(220) 24.04.1991
(151) 30.09.1992
(180) 24.04.2011

(540)  **RENCAR a.s.**
PRAHA

(730) **RENCAR PRAHA, a.s.**, Na Žertvách 2196/34,
Praha 8, Česká republika

(740) Ing. Reichel Pavel, Lopatecká 14, Praha 4

(510) Pronájem reklamních ploch na tramvajích,
autobusech, vozech metra a dalších plochách DP;
pronájem reklamních ploch a míst jiných
čs.práv.osob, reklamní činnost; zajišťování
technologií nutných pro tvorbu, výrobu a instalaci,
údržbu a odstraňování reklam - včetně služeb a
poradenské činnosti; pronajímání motorových a
nemotorových vozidel bez řidiče nebo s řidičem;
provádění odtahové služby; přistavování
motorových vozidel podle požadavků zákazníků a
jejich zpětné odvozy; dovoz a vývoz přístrojů a
zařízení v oblasti reklamy a informační techniky
včetně obchodně poradenské, zprostředkovatelské a
zastupitelské služby.

(511) 9, 35, 37, 39, 42

(210) O 61451

(111) **171127**

(220) 02.05.1991

(151) 04.09.1992

(180) 02.05.2011

(540)  **Symphonic**

(730) **Funai Electric Company Limited**, 7-1,
Nakagaito 7-Chome, Daito-Shi, Osaka, Japonsko

(740) JUDr. Rott Vladimír, Rott, Růžička a Guttman,
patentová, známková a právní kancelář, Nad Štolou
12, Praha 7

(510) Televizory, videomagnetofony, videogramofony,
telefaxy, telefony, přijímače satelitního vysílání,
radiopřijímače s nízkofrekvenčním magnetofonem,
přehrávače kompaktních desek, stereofonní
soupravy, mikrovlnné trouby.

(511) 9, 11

(210) O 61546

(111) **171135**

(220) 24.05.1991

(151) 07.09.1992

(180) 24.05.2011

(540)  **REVAX**

(730) **Jiří Střelický**, Bosonožské nám. 57, Brno, Česká
republika

(740) Voda Karel, Bolzanova 13, Brno

(510) Signalizační a bezpečnostní zařízení, bezpečnostní
schránky, jejich montáž a servis.

(511) 9, 37

(210) O 61891

(111) **171154**

(220) 17.04.1991

(151) 30.09.1992

(180) 17.04.2011

(540)

GLASSEX

(730) **RECKITT & COLMAN (OVERSEAS) LIMITED**,
Dansom Lane, HULL, Velká Británie

(740) JUDr. Pavel Zelený, advokát, Společná advokátní
kancelář Všetečka, Zelený, Švorčík, Kalenský a
partneři, Hálkova 2, Praha 2

(510) (3) čisticí a bělicí přípravky.

(511) 3

(210) O 61312

(111) **171155**

(220) 17.04.1991

(151) 30.09.1992

(180) 17.04.2011

(540)

STERADENT

(730) **RECKITT & COLMAN (OVERSEAS) LIMITED**,
Dansom Lane, HULL, Velká Británie

(740) JUDr. Pavel Zelený, advokát, Společná advokátní
kancelář Všetečka, Zelený, Švorčík, Kalenský a
partneři, Hálkova 2, Praha 2

(510) Zubní pasty, bělicí přípravky, čisticí a leštící
přípravky, kosmetické výrobky, nemedicínální
toiletní přípravky, veškeré přípravky pro zuby, ústa
i protézy; nemedicínální přípravky pro ústní
hygienu; farmaceutické a sanitární přípravky a
látky.

(511) 3, 5

(210) O 61313

(111) **171159**

(220) 03.05.1991

(151) 30.09.1992

(180) 03.05.2011

(540)

SUPRO

(730) **Protein Technologies International, Inc.**,
společnost zřízená podle zákonů státu
Delaware, 1034 Danforth Drive, St. Louis,
Spojené státy americké, Missouri

(740) JUDr. Čermák Karel, Čermák, Hořejš, Vrba -
advokátní a patentová kancelář, Národní 32, Praha
1

(510) (29) izolovaná sojová bílkovina pro humánní
použití.

(511) 29

(210) O 61578

(111) **171174**

(220) 13.06.1991

(151) 30.09.1992

(180) 13.06.2011

(540)

PLANTERS

(730) **NABISCO, Inc.**, **společnost zřízená podle**
zákonů státu New Jersey, 7 Campus Drive,
Parsippany, Spojené státy americké, New Jersey

(740) JUDr. Pavel Zelený, advokát, Společná advokátní
kancelář Všetečka, Zelený, Švorčík, Kalenský a
partneři, Hálkova 2, Praha 2

(510) Zpracované ořechy a semena, pikantní zákusky,
arašídové máslo, směs ořechů a sušeného ovoce;
cukrovinky, krekerky, pražená kukuřice.

(511) 29, 30

(210) O 62189

(111) **171203**

(220) 07.03.1991

(151) 18.09.1992

(180) 07.03.2011

(540) **MELLES GRIOT**(730) **MELLES GRIOT, INC. společnost zřízená dle zákonů státu Nevada**, 16542 Millikan Avenue, Irvine, Spojené státy americké, California

(740) JUDr. Petr Kalenský, Společná advokátní kancelář Všetečka Zelený Švorčík Kalenský a Partneři, Hálkova 2, Praha 2

(510) (9) vědecké a měřicí přístroje a nástroje, optické přístroje a nástroje, jejich části a příslušenství včetně objektivů, okulárů, optických mřížek, zaostřovacích mechanismů, mikroskopy a jejich části, clony, závěrky, optické tabulky a posuvná zařízení, nosiče a držáky optických soustav, závitová a hřebenová posuvná zařízení, systémy tlumící vibrace, optické zdroje; optické součástky včetně čoček, kondenzorů, zrcadel, okének, plochých skel, děličů paprsků, vzorkování paprsků, optické spojky a optické děliče, polarizátory světla, prisma a filtry; lasery, laserové diody a části a příslušenství pro lasery; elektro-optické součástky, včetně spojek, děličů, polarizátorů, modulátorů, stínidel optických paprsků a detektorů optických paprsků.

(511) 9

(210) O 60743

(111) **171229**

(220) 14.02.1991

(151) 30.09.1992

(180) 14.02.2011

(540) **SANITARIUM SO GOOD**(730) **Australasian Conference Association (Sanitarium Health Food Company)**, New South Wales, Austrálie

(740) Patentservis Praha a.s., Jivenská 1273/1, Praha 4

(510) (30) jídla připravená z obilovin.

(511) 30

(210) O 60483

(111) **171234**

(220) 14.02.1991

(151) 30.09.1992

(180) 14.02.2011

(540) **LITE- BIX**(730) **Australasian Conference Association (Sanitarium Health Food Company)**, New South Wales, Austrálie

(740) Patentservis Praha a.s., Jivenská 1273/1, Praha 4

(510) (30) jídla připravená z obilovin.

(511) 30

(210) O 60464

(111) **171258**

(220) 20.03.1991

(151) 30.09.1992

(180) 20.03.2011

(540)

(730) **Mladá fronta a.s.**, Radlická 61, Praha 5, Česká republika

(510) Tisk, tiskoviny všeho druhu, publikace; propagace, inzerce; nakladatelská a vydavatelská činnost.

(511) 16, 35, 41

(210) O 60900

(111) **171259**

(220) 20.03.1991

(151) 30.09.1992

(180) 20.03.2011

(540)

(730) **Mladá fronta a.s.**, Radlická 61, Praha 5, Česká republika

(510) Časopis; nakladatelská a vydavatelská činnost.

(511) 16, 41

(210) O 60902

(111) **171313**

(220) 15.04.1991

(151) 30.09.1992

(180) 15.04.2011

(540) **CATERPILLAR**(730) **Caterpillar Inc., spol. zřízená podle zákonů státu Delaware**, Peoria, Spojené státy americké, Illinois

(740) JUDr. Pavel Zelený, advokát, Společná advokátní kancelář Všetečka, Zelený, Švorčík, Kalenský a partneři, Hálkova 2, Praha 2

(510) Stroje pro zemní práce, úpravu zemin a přemísťování zemin, zejména pásové a kolové traktory, nakladače, pokládače rour, nákladní automobily se zvedacím zařízením, motorové grejdry, skrejpry, buldozery, pčehovače, rozrývače, zvedáky, kabelové a hydraulické ovládání pro shora uvedené výrobky, náhradní díly, součásti a příslušenství pro shora uvedené výrobky; motory pro shora uvedené stroje a pro průmyslové a lodní účely a jako zdroj energie v elektrických soustavách, zejména motory s vnitřním spalováním, dieselmotory, motory na zemní plyn a námořní motory, jakož i náhradní díly, součásti a příslušenství pro uvedené výrobky; lodní převodovky, pásové skupiny pro traktory, včetně pásových článků, patek a svorníků; elektrické generátory a sestavy pro dodávky elektrické energie pro domácnosti, průmysl, nemocnice a podobně, včetně dielelektrických sestav a elektrických sestav na zemní plyn; vozidla pro přemísťování

zeminy a materiálů, zejména nákladní automobily a traktory, motory, náhradní díly, součásti a příslušenství pro uvedené výrobky; údržba a opravy v oblasti strojů a vozidel pro přesun a přemísťování zeminy a materiálů a příslušného příslušenství.

(511) 7, 12, 37
(210) O 61261

(111) **171314**
(220) 15.04.1991
(151) 30.09.1992
(180) 15.04.2011
(540)



- (730) **Caterpillar Inc., spol. zřízená podle zákonů státu Delaware**, Peoria, Spojené státy americké, Illinois
- (740) JUDr. Pavel Zelený, advokát, Společná advokátní kancelář Všecka, Zelený, Švorčík, Kalenský a partneři, Hálkova 2, Praha 2
- (510) Stroje pro zemní práce, úpravu zemin a přemísťování zemin, zejména pásové a kolové traktory, nakladače, pokládače rour, nákladní automobily se zvedacím zařízením, motorové grejdry, skrejpry, buldozery, pčhoavače, rozrývače, zvedáky, kabelové a hydraulické ovládání pro shora uvedené výrobky, náhradní díly, součásti a příslušenství pro shora uvedené výrobky; motory pro shora uvedené stroje a pro průmyslové a lodní účely a jako zdroj energie v elektrických soustavách, zejména motory s vnitřním spalováním, dieselmotory, motory na zemní plyn a námořní motory, jakož i náhradní díly, součásti a příslušenství pro uvedené výrobky; lodní převodovky, pásové skupiny pro traktory, včetně pásových článků, patek a svorníků; elektrické generátory a sestavy pro dodávky elektrické energie pro domácnosti, průmysl, nemocnice a podobně, včetně dielelektrických sestav a elektrických sestav na zemní plyn; vozidla pro přemísťování zeminy a materiálů, zejména nákladní automobily a traktory, motory, náhradní díly, součásti a příslušenství pro uvedené výrobky; údržba a opravy v oblasti strojů a vozidel pro přesun a přemísťování zeminy a materiálů a příslušného příslušenství.
- (511) 7, 12, 37
(210) O 61262

(111) **171330**
(220) 27.03.1991
(151) 15.09.1992
(180) 27.03.2011
(540)



- (730) **PhDr. Olga Drobáňová**, Jugoslávská 83, Brno, Česká republika
- (510) (41) kurzovní a vzdělávací služby, agenturní a zprostředkovatelská činnost v oblasti vzdělávání a

školení.

(511) 41
(210) O 61017

(111) **171358**
(220) 12.06.1991
(151) 30.09.1992
(180) 12.06.2011
(540)



- (730) **APRO spol. s r. o.**, Pražská 283, Mnichovice, Česká republika
- (510) Služby v oboru tvorby programů pro výpočetní techniku; poradenská činnost v oboru elektroniky a programového vybavení; dodávky, výroba, opravy a údržba elektrotechnických zařízení v oboru výpočetní techniky; prodej výpočetní a kancelářské techniky.
- (511) 9, 37, 42
(210) O 62144

(111) **171402**
(220) 10.07.1991
(151) 30.09.1992
(180) 10.07.2011
(540)

NOZOVENT

- (730) **PATENT DEVELOPMENT & INVESTMENT SA**, Luxembourg, Lucembursko
- (740) JUDr. Zelený Pavel, Společná advokátní kancelář Všecka a partneři, Hálkova 2, Praha 2
- (510) (10) lékařské přístroje a nástroje; přístroje a nástroje pro užití při podávání léků; přístroje a nástroje pro užití k zamezení chrápání a zlepšení dýchání; části a zařízení pro shora uvedené.
- (511) 10
(210) O 62635

(111) **171453**
(220) 17.06.1991
(151) 30.09.1992
(180) 17.06.2011
(540)

Majolka

- (730) **BONECO a.s.**, Antušškova 266, Benešov, Česká republika
- (740) JUDr. Studený Oldřich, Komunardů 36, Praha 7
- (510) (29) majonézy a krémy.
- (511) 29
(210) O 62207

(111) **171478**
(220) 27.03.1991
(151) 07.07.1992
(180) 27.03.2011
(540)

AVIAX

- (730) **PFIZER INC., společnost zřízená podle zákonů státu Delaware**, New York, Spojené státy americké, New York

- (740) JUDr. Matějka Jan, Advokátní a patentová kancelář
Čermák, Hořejš, Myslíl, Národní 32, Praha 1
(510) (5) veterinářské přípravky a látky.
(511) 5
(210) O 61024

- (111) **171540**
(220) 20.03.1991
(151) 03.12.1992
(180) 20.03.2011
(540)



- (730) **Jiří Skalský**, Lučiny 5, Žďár nad Sázavou, Česká republika
(510) Obchod použitým zbožím; obchod s elektrickými a elektronickými přístroji jako např. televizory, videorekordéry, HiFi-věže, radiomagnetofony, mikrovlnné trouby, fritovací hrnce, žehličky, holící strojky, kuchyňské roboty, vysavače a pod.; pomoc při obchodu s elektrickými a elektronickými přístroji; přeprava zboží a zprostředkování přepravy zboží; půjčování přístrojů elektrických a elektronických; půjčování videotechniky; půjčování kazet, videokazet a kompaktních disků.
(511) 7, 8, 9, 11, 35, 39, 41, 42
(210) O 60905

- (111) **171601**
(220) 30.04.1991
(151) 03.12.1992
(180) 30.04.2011
(540)



- (730) **Jihočeské mlékárny akciová společnost**,
Rudolfovská 83, České Budějovice, Česká republika
(740) JUDr. Junek Václav, advokát, Tovární 14, České Budějovice
(510) Konzumní mléko, trvanlivé mléko, trvanlivé mléko ochucené, smetany, trvanlivé smetany, máslo, máslo s rostlinným tukem, pomazánkové máslo, sýry měkké, sýry bílé, sýry plísňové, sýry tvrdé, sýry tavené, porcované sýry, tvarohy, tvarohy ochucené, tvarohové dezerty, smetanové krémy, jogurty, kysané mléčné výrobky, podmásli, sušené mléko, sušené mléko instantní, sušená syrovátka, mléčné krmné směsi, syrovátka, syrovátkové nápoje.
(511) 29
(210) O 61515

- (111) **171611**
(220) 04.06.1991

- (151) 10.12.1992
(180) 04.06.2011
(540)



- (730) **MARS U.K. LIMITED**, 3D Dundee Road, Slough, Berkshire SL1 4LG, Velká Británie
(740) Mgr. Petra S. de Brantes, KOREJZOVÁ & SPOL. Advokátní a patentová kancelář, Spálená 29, Praha 1
(510) Vědecké přístroje a nástroje pro laboratorní výzkum, elektronické přístroje a nástroje (pokud jsou zařazeny ve třídě 9), počítače, přístroje, zařízení a nástroje pro řízení, výrobu, zpětné získání, uschovávání a přenášení údajů; přístroje, zařízení a nástroje pro přenášení počítačových hodnot na grafické informace; vizuální ukazatelé a dálnopisy pro použití s počítači a s přístroji a zařízeními na uchování údajů; měřicí a zkušební nástroje pro integrační okruhy; přenosná zařízení pro výrobu elektronických údajů ve formě magnetických pásek, disků a kabelů; dřevěné štítky a dřevěné pásky; exponované mikrofilmy pro demonstrativní účely a jejich části; navigační přístroje a nástroje; radarové a sonární přístroje a nástroje; přístroje a nástroje pro příjem družicových komunikací a jejich části; prodávací automaty; samostatné přístroje na mince, počítačové známky, papírové peníze nebo listky; přístroje na třídění, testování, automatické vydávání, výměnu nebo vyřazení mincí, žetonů, lístků nebo papírových peněz; přístroje pro výměnu množství a rozřídění mincí, žetonů, lístků a bankovek; malé domácnostní kontejnery a přístroje, poháry a šálky, sklenice, džbánky, talíře a příbory (ne z drahých kovů ani z plátovaných kovů), přímo pro použití v souvislosti s automaty na přípravu nápojů a jídel nebo s prodávacími automaty, konzervované, mražené, sušené, vařené nebo upravené ovoce, zelenina a brambory, náplně do pekařských a cukrářských výrobků, čerstvé, mražené nebo hotové maso, ryby, drůbež a zvěřina, mořské ryby, mouka, obilné výrobky určené k lidské spotřebě, rýže, rýže v sáčcích předvařená nebo sušená, těsto na výrobu italských těstovin, koření nebo sušené byliny, hotová jídla nebo polotovary jídel, polévky, náplně nebo směsi k přípravě jídel, sestávající přímo ze shora uvedených výrobků, mléko, mléčné výrobky, zejména máslo, sýry, smetana, jogurty, kysané mléčné výrobky, podmásli, kefiry, mléčné koktejly, jakož i jiné mléčné nápoje, hotové potraviny pro dospělé připravované z látek obsahujících bílkoviny a určené pro přísady do jídel ve formě kousků, zrn nebo prášků, marmeláda, džem, nakládaná zelenina, jedlé oleje a tuky, prášky do pečiva, čaj, káva, kávové náhražky, kakao, nápoje z čokolády, čajové, kávové, kakaové a čokoládové koncentráty (tekuté nebo sušené) jako hotové nápoje, jakož i v sáčcích, rovněž určené pro prodej v prodávacích automatech, sirupy, melasa, cukr, med, chuťové omáčky (včetně nálevů pro saláty), zmrzlina,

zmrzlinové výrobky, mražené cukrovinky, chléb, koláče, sušenky, cukrářské pečivo, cukroví, čokoláda, čokoládové výrobky, náplně do pečiva a občerstvení zhotovená z výše uvedených výrobků, občerstvení a přesnídávky mezi jídly sestávající přímo z obilnin, rýže, brambor, těst, masa, ryb, drůbeže, zeleniny, sýrů, čokolády, kakaa a cukrářských výrobků, minerální a okysličené vody a jiné nealkoholické nápoje, ovocné nápoje a ovocné šťávy, sirupy a jiné přípravky pro přípravu nápojů.

(511) 9, 21, 29, 30, 32

(210) O 62020

(111) **171644**

(220) 11.04.1991

(151) 14.12.1992

(180) 11.04.2011

(540)



(730) Nissin Shokuhin Kabushiki Kaisha, 1-1

Nishinakajima 4-Chome Yodogawa-ku, Osaka, Japonsko

(740) JUDr. Rott Vladimír, Rott, Růžička a Guttmann, patentová, známková a právní kancelář, Nad Štolou 12, Praha 7

(510) (30) nudle, špagety, zejména instantní nudle.

(511) 30

(210) O 61228

(111) **171655**

(220) 18.03.1991

(151) 14.12.1992

(180) 18.03.2011

(540)

RODIČE

(730) Gruner + Jahr Aktiengesellschaft & Co., Itzehoe, Německo

(740) JUDr. Čermák Karel, advokát, Advokátní a patentová kancelář Čermák, Hořejš, Vrba, Národní 32, PRAHA 1

(510) Časopisy, knihy; vydávání tiskovin a časopisů.

(511) 16, 41

(210) O 60869

(111) **171674**

(220) 17.04.1991

(151) 15.12.1992

(180) 17.04.2011

(540)

ELASTOPLAST

(730) BEIERSDORF AG., Hamburg, Německo

(740) JUDr. Traplová Jarmila, Advokátní a patentová kancelář Traplová, Hakr, Kubát, Přístavní 24, Praha 7

(510) (5) léky, náplasti, obvazový materiál, pásový materiál a obvazy pro zdravotní a obvazové účely.

(511) 5

(210) O 61322

(180) 17.04.2011

(540)

UNIFLEX

(730) BEIERSDORF AG., Hamburg, Německo

(740) JUDr. Traplová Jarmila, Advokátní a patentová kancelář Traplová, Hakr, Kubát, Přístavní 24, Praha 7

(510) (5) obvazový materiál, zejména univerzální obvazy.

(511) 5

(210) O 61323

(111) **171676**

(220) 17.04.1991

(151) 15.12.1992

(180) 17.04.2011

(540)

LEUKOSTRIP

(730) BEIERSDORF AG., Hamburg, Německo

(740) JUDr. Traplová Jarmila, Advokátní a patentová kancelář Traplová, Hakr, Kubát, Přístavní 24, Praha 7

(510) (5) náplasti a obvazový materiál.

(511) 5

(210) O 61324

(111) **171706**

(220) 07.11.1990

(151) 18.12.1992

(180) 07.11.2010

(540)

MULTICARD

(730) MARS U.K. LIMITED, 3D Dundee Road, Slough, Berkshire SL1 4LG, Velká Británie

(740) Mgr. Petra S. de Brantes, KOREJZOVÁ & SPOL. Advokátní a patentová kancelář, Spálená 29, Praha 1

(510) Vědecké přístroje a nástroje pro laboratorní výzkum, elektronické přístroje a nástroje /pokud jsou zařazeny ve třídě 9/, počítače, přístroje, zařízení a nástroje pro manipulaci, zpracování, regeneraci, uchovávání a přenos dat, přístroje, zařízení a nástroje na předvádění digitálních hodnot do grafických údajů, vizuální indikátory a tiskárny pro použití s počítači a pro použití s přístroji a zařízení na uchovávání údajů, měřicí, testovací nástroje pro integrované obvody, programové a data záznamy pro přenos elektronických dat ve formě pásek, disket a drátků pro magnetický záznam, děrné štítky a pásy, vyvolané mikrofilmy pro předvádění účelu a části výše uvedeného zboží, navigační přístroje a nástroje, radary a ultrazvukové lokátory, přístroje a nástroje pro příjem satelitního vysílání a části tohoto zboží, prodejní automaty a přístroje na vracení mincí, papírových peněz a lístků, stroje na třídění, identifikaci, počítání, testování, rozdělování, měnění a vydávání mincí, lístků, papírových peněz a pokladních bloků, přístroje pro měnění počtu a klasifikaci mincí, pokladních bloků, lístků nebo papírových peněz, tištěné publikace, papírové pásy a karty pro uchovávání elektronických dat a počítačových programů.

(511) 9, 16

(210) O 59275

(111) **171675**

(220) 17.04.1991

(151) 15.12.1992

(111) **171717**

(220) 18.03.1991

(151) 18.12.1992

(180) 18.03.2011

(540)

FINEX(730) **Ing. Jana Pastyříková**, Leopoldova 1682, Praha 4, Česká republika

(510) Konzultační a poradenská činnost v oboru ekonomie a financování včetně činnosti obstaravatelské.

(511) 36, 42

(210) O 60856

(111) **171724**

(220) 05.06.1991

(151) 18.12.1992

(180) 05.06.2011

(540)

SEVAC(730) **SEVAC a.s.**, Bohumile, Kostelec nad Černými lesy, Česká republika

(740) Ing. Rylková Iva, Polská 1525, Ostrava-Poruba

(510) Farmaceutické přípravky humánní a veterinární, přípravky pro diagnostiku, očkovací látky, séra, kosmetické přípravky, kultivační půdy a média, přípravky chemické zejména standardní a kontrolní přípravky pro chemické a biochemické analýzy, enzymy a syntetické peptidy; výkup a výroba laboratorních zvířat, výkup a zpracování krevní plazmy a materiálů biologického a rostlinného původu, zejména organických tkání, pylu, živočišných jedů; laboratorní přístroje a zařízení zdravotnické techniky.

(511) 3, 5, 9, 10, 31

(210) O 62025

(111) **171778**

(220) 23.05.1991

(151) 30.12.1992

(180) 23.05.2011

(540)

(730) **Merck & Co., Inc.**, společnost zřízená podle zákonů státu New Jersey, One Merck Drive, P.O.Box 100, Whitehouse Station, Spojené státy americké, New Jersey

(740) JUDr. Matějka Jan, Advokátní a patentová kancelář Čermák, Hořejš, Myslíl, Národní 32, Praha 1

(510) (16) papír a výrobky z papíru; lepenka a kartonážní výrobky; tiskoviny, časopisy, periodika, knihy, výrobky knihařské, fotografie, psací potřeby, kancelářská lepidla; potřeby pro umělce; psací stroje a kancelářské potřeby s výjimkou nábytku; učební a školní potřeby a pomůcky; hrací karty, tiskací písmena, štočky.

(511) 16

(210) O 61886

(111) **171868**

(220) 23.07.1991

(151) 31.12.1992

(180) 23.07.2011

(540)

(730) **CHODOVAR spol. s r.o.**, Pivovarská 107, Chodová Planá, Česká republika

(510) (32) minerální vody a jiné nealkoholické nápoje.

(511) 32

(210) O 62871

(111) **171869**

(220) 23.07.1991

(151) 31.12.1992

(180) 23.07.2011

(540)

Jl-sano(730) **CHODOVAR spol. s r.o.**, Pivovarská 107, Chodová Planá, Česká republika

(510) (32) minerální vody a jiné nealkoholické nápoje.

(511) 32

(210) O 62870

(111) **171880**

(220) 03.04.1991

(151) 30.12.1992

(180) 03.04.2011

(540)

**REAS
BRATISLAVA**(730) **Ing. arch. Ján Bojo**, Révova 44, Bratislava, Slovenská republika

(740) Machatová Marcela Mgr., Pospíšilova 2, Praha 3

(510) Sprostredkovacie služby /kúpa, predaj, nájem, podnájem/, poradenská a konzultačná činnosť: architektúra, stavebníctvo, zabezpečenie prác HSV a PSV.

(511) 36, 37, 42

(210) O 61112

(111) **171936**

(220) 11.06.1991

(151) 30.12.1992

(180) 11.06.2011

(540)

BANLEP(730) **Novartis AG**, Basel, Švýcarsko

(740) JUDr. Traplová Jarmila, Advokátní a patentová kancelář Traplová, Hakr, Kubát, Přístavní 24, Praha 7

(510) (5) insekticidy.

(511) 5

(210) O 62136

(111) **171937**

(220) 11.06.1991

(151) 30.12.1992

(180) 11.06.2011

(540)

EPI - MEK(730) **Novartis AG**, Basel, Švýcarsko

(740) JUDr. Traplová Jarmila, Advokátní a patentová kancelář Traplová, Hakr, Kubát, Přístavní 24, Praha 7

(510) (5) prostředky k hubení rostlinných a živočišných škůdců, antiparasitní látky, insekticidy, herbicidy, fungicidy, výrobky farmaceutické, zvěrolékařské a zdravotnické, výrobky dietetické pro děti a nemocné; náplasti, obvazový materiál, hmoty určené k plombování zubů a na otisky zubů, desinfekční prostředky.

(511) 5

(210) O 62137

(111) **171938**

(220) 11.06.1991

(151) 30.12.1992

(180) 11.06.2011

(540)

AFFIRM(730) **Novartis AG**, Basel, Švýcarsko

(740) JUDr. Traplová Jarmila, Advokátní a patentová kancelář Traplová, Hakr, Kubát, Přístavní 24, Praha 7

(510) (5) prostředky k hubení rostlinných a živočišných škůdců, antiparasitní látky, insekticidy, herbicidy, fungicidy, výrobky farmaceutické, zvěrolékařské a zdravotnické, výrobky dietetické pro děti a nemocné; náplasti, obvazový materiál, hmoty určené k plombování zubů a na otisky zubů; desinfekční prostředky.

(511) 5

(210) O 62138

(111) **171939**

(220) 11.06.1991

(151) 30.12.1992

(180) 11.06.2011

(540)

FOSAMAX(730) **Merck & Co., Inc., společnost zřízená podle zákonů státu New Jersey**, One Merck Drive, P.O.Box 100, Whitehouse Station, Spojené státy americké, New Jersey

(740) JUDr. Matějka Jan, Advokátní a patentová kancelář Čermák, Hořejš, Myslíl, Národní 32, Praha 1

(510) (5) farmaceutické přípravky, výrobky zvěrolékařské a zdravotnické; výrobky dietetické pro děti a nemocné; náplasti, obvazový materiál, hmoty určené k plombování zubů a na otisky zubů, desinfekční prostředky, prostředky k hubení rostlinných a živočišných škůdců, antiparasitní látky.

(511) 5

(210) O 62139

(111) **171983**

(220) 31.07.1991

(151) 26.03.1993

(180) 31.07.2011

(540)

(730) **KORADO a.s.**, Bří Hubálků 869, Česká Třebová, Česká republika

(740) Voda Karel, ELITFORM, v.o.s., patentová a známková kancelář, Bolzanova 13, Brno

(510) Zařízení topná a větrací, pro rozvod a ohřev vody, sušení a klimatizaci, atypická vzduchotechnika, jejich montáž a servis včetně souvisejících služeb projekčních, inženýrských, zprostředkovatelských, konzultačních a poradenských, řídicí a automatizované systémy a výpočetní centra, leasingové služby věcné a finanční, obchodní se strojirenskými výrobky a lidskými potřebami.

(511) 9, 11, 36, 37, 42

(210) O 62995

(111) **172026**

(220) 17.04.1991

(151) 26.03.1993

(180) 17.04.2011

(540)

ELASTOMULL(730) **BEIERSDORF AG**, Hamburg, Německo

(740) JUDr. Traplová Jarmila, Advokátní a patentová kancelář Traplová, Hakr, Kubát, Přístavní 24, Praha 7

(510) (5) náplasti a obvazový materiál.

(511) 5

(210) O 61327

(111) **172080**

(220) 13.06.1991

(151) 02.04.1993

(180) 13.06.2011

(540)

(730) **August Ernst GmbH & Co.**, Industriestrasse 27-29, Bad Oldesloe, Německo

(740) Fischer Michael, FISCHER & PARTNER, Na Hrobci 5, Praha 2

(510) (33) alkoholické nápoje, destiláty, likéry.

(511) 33

(210) O 62186

(111) **172156**

(220) 22.05.1991

(151) 05.04.1993

(180) 22.05.2011

(540)

OHMEDA(730) **Instrumentarium Corp.**, Kuortaneenkatu 2, Helsinki, Finsko

(740) JUDr. Čermák Karel, Čermák, Hořejš, Vrba - advokátní a patentová kancelář, Národní 32, Praha 1

(510) Chirurgické, lékařské, zubařské a veterinární nástroje a zařízení a jejich části, instalace.

(511) 10, 37

(210) O 61858

- (111) **172183**
 (220) 21.03.1991
 (151) 13.04.1993
 (180) 21.03.2011
 (540)



APARATEA

- (730) Ing. Stanislav Ševeček, Elpova 24, Brno, Česká republika
 (510) Obchodní a poradenská činnost ve strojírenství.
 (511) 7, 42
 (210) O 60914

- (111) **172244**
 (220) 19.06.1991
 (151) 07.04.1993
 (180) 19.06.2011
 (540)

BON PRIX

- (730) Otto-Versand (GmbH & Co.), Hamburg, Německo
 (740) JUDr. Rott Vladimír, Rott, Růžička a Guttman, patentová, známková a právní kancelář, Nad Štolou 12, Praha 7
 (510) Papír, lepenka, výrobky z papíru a výrobky kartonážní, zejména tiskoviny a katalogy. Kůže a imitace kůže, výrobky z kůže a z imitace kůže ve třídě 18, zejména brašny, kabely a přepravní obaly a pouzdra všeho druhu, drobné kožené výrobky, zejména peněženky, náprsní tašky, klíčenky, kufříky, deštníky, slunečníky; oděvy, obuv, pokrývky hlavy.
 (511) 16, 18, 25
 (210) O 62270

- (111) **172271**
 (220) 19.06.1991
 (151) 06.04.1993
 (180) 19.06.2011
 (540)



- (730) MARS INC., společnost zřízená podle zák. státu Delaware, 6885 Elm Street, McLean, Spojené státy americké, Virginia
 (740) Mgr. Petra S. de Brantes, KOREJZOVÁ & SPOL. Advokátní a patentová kancelář, Spálená 29, Praha 1
 (510) Mýdla, saponátové a šamponové prostředky pro zvířata, veterinární přípravky a látky určené rovněž pro péči o ptáky a ryby, nelékařské přísady do potravin, desinfekční prostředky, fungicidy, pesticidy pro použití u domácích zvířat a dobytka, též ve formě mouček, postřiků nebo nákrčníků, léčivé šampony a saponátové prostředky pro použití u zvířat, řetízky a zakotvovací zařízení pro

řetízky z obecných kovů a jejich slitin, zvonky a obojky, dvířka a dveřní záklopky z obecných kovů a jejich slitin pro stáje a klece, zvláště určené pro domácí zvířata, publikace všeho druhu zejména související s domácími zvířaty, ptactvem a rybami, v písku obalovaný papír pro použití do klecí na zvířata, akvária a jejich části /pokud jsou obsažené ve tř.16/, kontejnery vyrobené z lepenky /rovněž opatřené vodotěsnou vrstvou/ pro přepravu zvířat a ryb, obojky a postroje pro zvířata /pokud spadají do třídy 18/, vodítka, náhubky, deky, přikrývky a koberce pro zvířata, nepoživatelné žvýkačky a kousací hračky pro zvířata, rohože a přikrývky pro domácí zvířata, kóje pro hnízdění, identifikační barely, podnosy a kroužky pro ptáky a domácí zvířata, kartáče, hřebeny, příhrádky na odpadky a kontejnery na vodu pro domácí zvířata, ptačí klece a jiné klece pro zvířata, také části tohoto zboží, přikrývky na klece, ptačí koupelny, umělá vajíčka do hnízd, škrabky na odstranění zvířecích exkrementů, hračky pro domácí zvířata, ptactvo a ryby, živá zvířata, potraviny pro zvířata, ptactvo a ryby, slad, sepiové kosti /pro zvířata v kleci/, kosti pro psy, zvířecí stelivo, čerstvé ovoce a zelenina, brambory a přípravky z těchto surovin pro užití jako přísady do potravin.

- (511) 3, 5, 6, 16, 18, 20, 21,
 28, 31
 (210) O 62265

- (111) **172528**
 (220) 10.07.1991
 (151) 30.04.1993
 (180) 10.07.2011
 (540)

THE PUMP

- (730) Reebok International Ltd., společnost zřízená podle zákonů státu Massachusetts, 1895 J.W. Foster Boulevard, Canton, Spojené státy americké, Massachusetts
 (740) JUDr. Matějka Jan, Advokátní a patentová kancelář Čermák, Hořejš, Myslíl, Národní 32, Praha 1
 (510) (25) obuv a její součásti, sportovní košile s krátkým rukávem, dámské rovné vestičky, košile, tílka, bavlněná trička, tenké tepláky, kalhoty, krátké kalhoty, sukně, oteplovačky, kombinézy, tepláky, cvičební trikoty, punčochové kalhoty, vesty, ponožky, pokrývky hlavy, noční oblečení /prádlo/, spodní prádlo.
 (511) 25
 (210) O 62648

- (111) **172529**
 (220) 10.07.1991
 (151) 30.04.1993
 (180) 10.07.2011
 (540)

BLACKTOP

- (730) Reebok International Ltd., společnost zřízená podle zákonů státu Massachusetts, 1895 J.W. Foster Boulevard, Canton, Spojené státy americké, Massachusetts
 (740) JUDr. Matějka Jan, Advokátní a patentová kancelář Čermák, Hořejš, Myslíl, Národní 32, Praha 1
 (510) (25) obuv a její součásti, sportovní košile s krátkým rukávem, dámské rovné vestičky, košile, tílka, bavlněná trička, tenké tepláky, kalhoty, krátké kalhoty, sukně, oteplovačky, kombinézy, tepláky,

cvičební trikoty, punčochové kalhoty, vesty, ponožky, pokrývky hlavy, noční oblečení /prádlo/, spodní prádlo.

(511) 25
(210) O 62647

(111) **172531**

(220) 17.07.1991
(151) 30.04.1993
(180) 17.07.2011

(540) **CHEMSTATION**

(730) **AGILENT TECHNOLOGIES, INC., společnost**

zřízená podle zákonů státu Delaware, 395

Page Mill Road, Palo Alto, Spojené státy

americké, Kalifornie

(740) JUDr. Zelený Pavel, Společná advokátní kancelář

Všetečka a partneři, Hálkova 2, Praha 2

(510) (9) analýza získávání chromatografických dat a řídicí programové prostředky pro užití se zařízením pro plynovou chromatografii, se zařízením pro kapalnou chromatografii, se zařízením pro nadkritickou tekutou chromatografii, se zařízením pro hmotnostní spektrometrii, s hmotnostně výběrovým infračerveným zařízením, s detektory atomové emise, se vzorovými úvodními a přípravnými zařízením, laboratorními automatizačními technickými a programovými prostředky počítače, analytickými integrátory a programovými prostředky informačního správce; (16) tiskoviny, výrobní dokumentace, popisy novinek, periodické časopisy, brožury, knihy, katalogy, separáty článků, datované doklady, výrobní a systémové aplikační poznámky, technické bulletiny, výrobní a systémové operační a obslužné příručky, noviny, pera, tiskové hlavy.

(511) 9, 16
(210) O 62788

(111) **172601**

(220) 28.03.1991
(151) 06.05.1993
(180) 28.03.2011

(540) **TRAVEL 2002**

(730) **TRAVEL 2002, spol. s r.o., Moravské náměstí 4,**

Brno, Česká republika

(740) Mgr. Žáková Marie, Lidická 51, Brno

(510) Turistické a průvodcovské služby, tlumočnické a překladatelské služby, jazykové kursy, půjčování turistických potřeb pro letní i zimní turistiku, literatura, zejména učebnice, turistické příručky, mapy, propagační činnost.

(511) 35, 41, 42
(210) O 61062

(111) **172670**

(220) 14.08.1991
(151) 18.05.1993
(180) 14.08.2011

(540) **ASKO**

(730) **ASKO a.s., Šternberkova 8, Praha 7, Česká**

republika

(740) Patentservis Praha a.s., Jivenská 1273/1, Praha 4

(510) Palivové dřevo; polorozpracované řezivo; stavební dílce a stavební konstrukce dřevěné; dřevostavby,

dřevěné buňky, dřevěné domky na klíč včetně příslušenství k těmto výrobkům; výrobky ze dřeva jako dýhy, překližky laťovky apod., velkoplošné dřevěné materiály; nábytkové dílce včetně příslušenství k nábytku; nezpracované dřevo jako kulatina, piliny, štěpky; provozování obchodní činnosti s výše uvedenými výrobky a s výrobky papírenského a celulózoového průmyslu; obchodní činnost v oblasti nákupu a prodeje nemovitostí; doprava a skladování výše uvedených výrobků; zpracování dřeva a dřevěných materiálů; vzdělávací činnost; ubytovací a restaurační služby; poradenská, konzultační a překladatelská činnost; leasingové služby.

(511) 1, 4, 5, 16, 19, 20, 31,

36, 39, 40, 41, 42

(210) O 63207

(111) **172863**

(220) 22.07.1991
(151) 08.06.1993
(180) 22.07.2011

(540) **MICROSOFT**

(730) **Microsoft Corporation, společnost**

organizovaná a existující podle zákonů státu

Washington, One Microsoft Way, Redmond,

Spojené státy americké, Washington

(740) JUDr. Kalenský Petr, Společná advokátní kancelář

Všetečka a partneři, Hálkova 2, Praha 2

(510) (41) vzdělávací a školicí služby v oblasti obsluhy výpočetní techniky včetně programového vybavení.

(511) 41

(210) O 62859

(111) **172881**

(220) 22.03.1991
(151) 08.06.1993
(180) 22.03.2011

(540) **CELEBRITY**

(730) **Vestjyske Slagterier a.m.b.a., Havnevej 8,**

Struer, Dánsko

(740) JUDr. Zelený Pavel, Společná advokátní kancelář

Všetečka a partneři, Hálkova 2, Praha 2

(510) (29) masové výrobky všeho druhu.

(511) 29

(210) O 60948

(111) **173065**

(220) 24.07.1991
(151) 09.07.1993
(180) 24.07.2011

(540) **HEXALITE**

(730) **Reebok International Ltd., společnost**

zřízená podle zákonů státu Massachusetts,

1895 J.W. Foster Boulevard, Canton, Spojené

státy americké, Massachusetts

(740) JUDr. Matějka Jan, Advokátní a patentová kancelář

Čermák, Hořejš, Myslíl, Národní 32, Praha 1

(510) (25) obuv a součásti obuvi, sportovní košile s krátkým rukávem, dámské rovné vestičky, košile, tílka, bavlněná trička, tenké tepláky, kalhoty, krátké kalhoty, sukně, oteplovačky, kombinézy, tepláky, cvičební trikoty, punčochové kalhoty,

vesty, ponožky, pokrývky hlavy, noční oblečení,
spodní prádlo.

(511) 25
(210) O 62917

(111) **173112**
(220) 05.12.1991
(151) 15.07.1993
(180) 05.12.2011
(540)



(730) **Callida, s.r.o.**, Štětkova 18, Praha 4, Česká republika
(510) (42) poradenské, programátorské a analytické práce v oboru výpočetní techniky.
(511) 42
(210) O 65221

(111) **173225**
(220) 05.08.1991
(151) 02.08.1993
(180) 05.08.2011
(540)



(730) **KOTOUČ ŠTRAMBERK, spol. s r.o.**, Štramberk 500, Česká republika
(740) Patentservis Praha a.s., Jivenská 1273/1, Praha 4
(510) (19) cementy smíšené, cementy portlandské, cementy speciální, cementové výrobky, vápna, vápenné směsi.
(511) 19
(210) O 63034

(111) **173259**
(220) 15.01.1991
(151) 06.08.1993
(180) 15.01.2011
(540)

swinga.s.

(730) **SWING, a.s.**, Moskevská 1/415, Praha 10, Česká republika
(510) Vývoj a prodej programového vybavení, servisní, konzultační a poradenská činnost v oblasti výpočetní techniky a organizace řízení, obchodní činnost v oblasti kancelářské a výpočetní techniky.
(511) 9, 35, 37, 42
(210) O 60023

(111) **173263**
(220) 17.07.1991
(151) 06.08.1993
(180) 17.07.2011
(540)

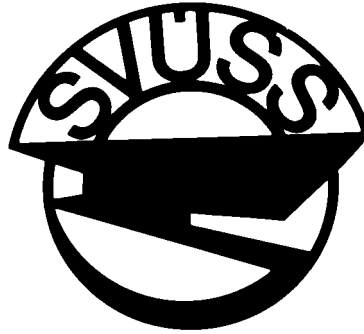

(730) **SVUSS Praha, spol. s r.o.**, Na Harfě 336/9, Praha 9, Česká republika
(740) Ing. Dušek Stanislav, patentový zástupce, Medinská 530, Praha 9 - Klánovice
(510) Základní a aplikovaný teoreticko-experimentální výzkum v oblasti navrhování strojů z hlediska mechaniky pevné fáze a tekutin, dynamiky, životnosti, technické akustiky, termokinetiky, měřicí techniky a současného sdílení tepla; konstrukční a inženýrská činnost zaměřená na problematiku energetického, chemického, potravinářského, dopravního a ekologického strojírenství; výrobní a opravárenská činnost zařízení strojírenského komplexu/energetika, chemické, potravinářské a zemědělské strojírenství; obchodně-servisní činnost se zaměřením na uplatnění výsledků výzkumně vývojových prací včetně vytváření a prodeje produktů softwarového inženýrství, poskytování služeb v oblasti vědeckotechnické informatiky a reprografických služeb; normalizačně technická činnost a zkušebnictví v oborech akustika, vibrace, ozubená kola, technika sušení a sušáren a oborech souvisejících se zaměřením činnosti ústavu; inženýrsko-technické poradenské služby, expertizy a odborná posudková služba; zahraničně obchodní činnost na základě uděleného povolení.
(511) 7, 35, 42
(210) O 62767

(111) **173343**
(220) 20.12.1991
(151) 19.08.1993
(180) 20.12.2011
(540)

PARDON

(730) **Oldřich Dudek**, Tyršova 99, Řevnice, Česká republika
(740) JUDr. TEISSINGOVÁ Helena, Advokátní kancelář, Křižíkova 1/332, Praha 8 - Karlín
(510) Reklamní a umělecká agentura, vydavatelská a nakladatelská činnost, časopisy, tiskoviny, distribuce tisku.
(511) 16, 35, 42
(210) O 65553

(111) **173503**
(220) 10.06.1991
(151) 13.09.1993
(180) 10.06.2011

(540)



(730) Oldřich Dudek, Tyršova 99, Řevnice, Česká republika

(740) JUDr. TEISSINGOVÁ Helena, Advokátní kancelář, Křižíkova 1/332, Praha 8 - Karlín

(510) Časopisy, tiskoviny, reklamní činnost, umělecká agentura, vydavatelská činnost, nakladatelská činnost, distribuce tisku, výstavy.

(511) 16, 35, 41, 42

(210) O 62110

(111) 173572

(220) 14.08.1991

(151) 16.09.1993

(180) 14.08.2011

(540)

MISS NELA

(730) Unilever N.V., Weena 455, Rotterdam, Holandsko

(740) Mgr. Petra S. de Brantes, KOREJZOVÁ & SPOL. Advokátní a patentová kancelář, Spálená 29, Praha 1

(510) (3) toaletní mýdla všech druhů, kosmetické výrobky.

(511) 3

(210) O 63214

(111) 173654

(220) 26.08.1991

(151) 24.09.1993

(180) 26.08.2011

(540)

MORAVSKÝ SKLEPMISTR

(730) Jan Pavelka,, Milovice 136, Česká republika

(740) Patentservis Praha a.s., Jivenská 1273/1, Praha 4

(510) Vína přírodní, kořeněná, perlivá, šumivá, nízkalkoholické sycené nápoje, nealkoholické sycené nápoje.

(511) 32, 33

(210) O 63383

(111) 173708

(220) 17.09.1991

(151) 27.09.1993

(180) 17.09.2011

(540)



(730) JAPA - montáže Brno, s.r.o., Maříkova 7, Brno, Česká republika

(740) Ing. Smola Josef, Patentová kancelář Kania, Sedlák, Smola, Mendlovo nám. 1a, Brno

(510) Kovové výrobky, zejména ocelové konstrukce, beztlakové nádrže, potrubí, zámečnické výrobky; kompletace strojů zejména dřevozpracujících (rámové pily, hydraulické lis, nábytkářské a překlíčkárenské stroje, krájecí a loupací stroje na

dýhy a s nimi související technologická a obslužná zařízení), jeřábových dráh a jeřábů mostových a portálových, čistíren odpadních vod a s nimi souvisejících technologických zařízení; provádění oprav a údržby zařízení; zámečnické práce.

(511) 6, 7, 37, 42

(210) O 63720

(111) 173752

(220) 06.09.1991

(151) 04.10.1993

(180) 06.09.2011

(540)



(730) ECONOMIA a.s., Dobrovského 25, Praha 7, Česká republika

(740) Ing. Reichel Pavel, Lopatecká 14, Praha 4

(510) Tiskoviny a polygrafické výrobky všeho druhu, jejich vydávání, tisk a rozšiřování; nosiče informací všeho druhu, například vizuálního, auditivního a audiovizuálního charakteru, s reliéfními výstupky a vybráními, včetně jejich rozšiřování; software všeho druhu, včetně jeho rozšiřování; propagační, reklamní a inzertní činnost a služby, včetně služeb při výstavách a dalších akcích všeho druhu; marketing; veškeré služby v oblasti masmédií.

(511) 9, 35, 41

(210) O 63563

(111) 173821

(220) 22.03.1991

(151) 19.10.1993

(180) 22.03.2011

(540)

VITALLIUM

(730) SMD Corporation, 2725 Fairfield Road, Kalamazoo, Spojené státy americké, Michigan

(740) Dr. Matějka Jan, advokát, AK Čermák, Hořejš, Vrba, Národní tř. 32, PRAHA 1

(510) (10) přístroje a nástroje chirurgické, lékařské, zubolékařské a zvěrolékařské, včetně speciálního nábytku pro tyto obory a včetně přístrojů a zdravotnických pomůcek jako: orthopedické bandáže, zdravotnické výrobky z gumy, protézy.

(511) 10

(210) O 60943

(111) 173822

(220) 22.03.1991

(151) 19.10.1993

(180) 22.03.2011

(540)

SURGICAL SIMPLEX

(730) SMD Corporation, 2725 Fairfield Road, Kalamazoo, Spojené státy americké, Michigan

(740) Dr. Matějka Jan, advokát, AK Čermák, Hořejš, Vrba, Národní tř. 32, PRAHA 1

(510) (5) výrobky farmaceutické, zvěrolékařské a zdravotnické; výrobky dietetické pro děti a nemocné; náplasti, obvazový materiál, hmoty

určené k plombování zubů a na otisky zubů; dezinfekční prostředky; prostředky k hubení rostlinných a živočišných škůdců, antiparazitní látky, kostní cement pro orthopedické a chirurgické postupy.

(511) 5
(210) O 60944

(111) **173832**
(220) 01.11.1991
(151) 21.10.1993
(180) 16.08.2011
(540)



(730) **Jitka Filipová**, Na stavě 466, Třebechovice, Česká republika
(510) Pohřební služby.
(511) 42
(210) O 63260

(111) **173870**
(220) 30.08.1991
(151) 02.11.1993
(180) 30.08.2011
(540)

(730) **Voyta Corporation, společnost zřízená podle zákonů státu New York**, 3701 Birch Street, Newport Beach, Spojené státy americké, California
(740) JUDr. Aleš Zábrš, advokát a patentový zástupce, Na Beránce 2, Praha 6
(510) Cukrovinky, zejm. čokoláda; pivo a pivovarnické výrobky; stavební materiály surové a zpracované, stavební hmoty tavené, jakož i tavené stavební dílce, stavební kování a kování nábytku, kovové stavební dílce; software a hardware; služby spojené s cestovním ruchem, stavební činnost, návrhy a realizace staveb, doprava a speditérská činnost, výstavba, realizace a provozování hotelových a restauračních zařízení a služeb s těmito zařízeními spojených.
(511) 6, 9, 19, 30, 32, 37, 39, 42
(210) O 63493

(111) **173929**
(220) 06.09.1991
(151) 05.11.1993
(180) 06.09.2011
(540)

HOSPODÁŘSKÉ NOVINY

(730) **ECONOMIA a.s.**, Dobrovského 25, Praha 7, Česká republika
(740) Ing. Reichel Pavel, Lopatecká 14, Praha 4
(510) Tiskoviny všeho druhu, jejich vydávání, tisk a rozšiřování.
(511) 16, 41
(210) O 63564

(111) **173954**
(220) 20.12.1991
(151) 08.11.1993
(180) 20.12.2011
(540)

THE PUMP

(730) **Reebok International Ltd., společnost zřízená podle zákonů státu Massachusetts**, 1895 J.W. Foster Boulevard, Canton, Spojené státy americké, Massachusetts
(740) JUDr. Matějka Jan, Advokátní a patentová kancelář Čermák, Hořejš, Myslíl, Národní 32, Praha 1
(510) Tašky, kabelky, nákupní tašky, kufrы, náprsní tašky, aktovky, pouzdra na doklady, pouzdra na klíče, deštníky; hračky, hry, sportovní zboží, zejména míče, kriketové pátky, oštěpy, gymnastické nářadí, brusle, sítě, pádla, rakety, golfové značky, saně, terče, trampolíny.
(511) 18, 28
(210) O 65568

(111) **174077**
(220) 15.10.1991
(151) 12.11.1993
(180) 15.10.2011
(540)

TRANE

(730) **American Standard International Inc.**, 15 West 54th Street, New York, Spojené státy americké, New York
(740) JUDr. Všečetka Miloš, Společná advokátní kancelář Všečetka a partneři, Hálkova 2, Praha 2
(510) (11) elektrostatické vzduchové filtry; mrazicí jednotky; ohřivače kapalin, vzduchu a vody; chladiče pro domácí, obchodní a průmyslové použití; zařízení pro přivádění vzduchu a ovládací jednotky pro chlazení, otop a větrání domácností, obchodních a průmyslových staveb a pro použití při obchodně zpracovatelských postupech; jednotky pro nasávání vzduchu; filtry; zvlhčovače, ventilátory; rozprašovače; směšovačla a konvertory; zařízení pro konečnou úpravu vzduchu; jednotky regulace objemu vzduchu; chladičí kondensátory; odpařovací zařízení; kompresory a absorbery; kondenzační jednotky; jednotky spirálových ventilátorů; axiální a radiální ventilátory; pece; klimatizační zařízení a tepelná čerpadla; výměníky tepla pro použití při přenosu tepla v průmyslu a obchodu a částí těchto zařízení.
(511) 11
(210) O 64159

(111) **174352**
(220) 12.11.1991
(151) 15.12.1993
(180) 12.11.2011
(540)

DELI

(730) **Voyta Corporation, společnost zřízená podle zákonů státu New York**, 3701 Birch Street, Newport Beach, Spojené státy americké, California
(740) JUDr. Aleš Zábrš, advokát a patentový zástupce, Na Beránce 2, Praha 6
(510) (29) trvanlivé masné výrobky zejména párky, klobásy, salám, masové paštiky, masové výtažky, masové konzervy.
(511) 29
(210) O 64689

(111) **174427**
 (220) 30.09.1991
 (151) 20.12.1993
 (180) 30.09.2011
 (540)



(730) **Izros groupe, s.r.o.**, Na Dolinách 41, Praha 4, Česká republika
 (510) Poradenské, zprostředkovatelské a dodavatelské služby v oblasti hlídací, bezpečnostní a detektivní služby, ochrana osob a objektů včetně doprovodu tržeb, výplat, cenností a jiného majetku, elektronické zabezpečovací systémy, jejich montáž a servis.
 (511) 9, 37, 42
 (210) O 63907

(111) **174462**
 (220) 06.11.1991
 (151) 21.12.1993
 (180) 06.11.2011
 (540)

FURY

(730) **FMC Corporation, společnost zřízená podle zákonů státu Delaware**, 1735 Market Street, Philadelphia, Spojené státy americké, Pennsylvania
 (740) Ing. Kania František, Patentová kancelář Kania, Sedlák, Smola, Mendlovo nám. 1a, Brno
 (510) (5) prostředky pro hubení rostlinných a živočišných škůdců, antiparazitní látky, výrobky farmaceutické, zvěrolékařské a zdravotnické.
 (511) 5
 (210) O 64585

(111) **174534**
 (220) 23.04.1991
 (151) 30.12.1993
 (180) 23.04.2011
 (540)



(730) **BMG Music**, 1540 Broadway, New York, Spojené státy americké, New York
 (740) JUDr. Korejzová Zdeňka, KOREJZOVÁ & SPOL. Advokátní a patentová kancelář, Spálená 29, Praha 1
 (510) (9) zvukové nahrávky a nahrané video kazety.
 (511) 9
 (210) O 61434

(111) **174555**
 (220) 18.10.1991
 (151) 11.01.1994

(180) 18.10.2011
 (540)

EUROMANCE

(730) **HARLEQUIN BOOKS S. A.**, 58 Route de Chantemerle, Granges-Paccot, Švýcarsko
 (740) JUDr. Pavel Zelený, advokát, Společná advokátní kancelář Všečeka, Zelený, Švorčík, Kalenský a partneři, Hálkova 2, Praha 2
 (510) Kinematografické filmy, audio a audiovizuální záznamy, tiskoviny, noviny, periodika, knihy, zásilková služba týkající se knih, videokazet, filmů.
 (511) 9, 16, 39
 (210) O 64259

(111) **174593**
 (220) 04.09.1991
 (151) 18.01.1994
 (180) 04.09.2011
 (540)

NELA ORANŽ

(730) **Unilever N.V.**, Weena 455, Rotterdam, Holandsko
 (740) Mgr. Petra S. de Brantes, KOREJZOVÁ & SPOL. Advokátní a patentová kancelář, Spálená 29, Praha 1
 (510) (3) toaletní mýdla všech druhů, kosmetické výrobky.
 (511) 3
 (210) O 63531

(111) **174762**
 (220) 05.08.1991
 (151) 31.01.1994
 (180) 05.08.2011
 (540)



(730) **ing. Miroslav Smejkal**, Ke třem křížům 9, Velké Meziříčí, Česká republika
 (740) Ing. Smola Josef, Patentová kancelář Kania, Sedlák, Smola, Mendlovo nám. 1a, Brno
 (510) Vydávání a rozšiřování knih, hudebnin a periodických i neperiodických publikací.
 (511) 38, 41
 (210) O 63045

(111) **174779**
 (220) 12.11.1991
 (151) 02.02.1994
 (180) 12.11.2011
 (540)

GALA

(730) **Societe Tabbara pour le Commerce et l'Industrie S.A.L.**, Beyrouth, Libanon
 (740) Patentservis Praha a.s., Jivenská 1273/1, Praha 4
 (510) (29) maso, ryby, drůbež, zvěřina, masové výtahy, konzervované, sušené a vařené ovoce a zelenina, rosoly, zavařeniny, vejce, mléko a jiné mlékárenské výrobky, jedlé oleje a tuky, potraviny v konzervách, nálevy na saláty.
 (511) 29
 (210) O 64708

(111) **174780**
 (220) 12.11.1991
 (151) 02.02.1994

(180) 12.11.2011

(540)

FONDEL(730) **Societe Tabbara pour le Commerce et l'Industrie S.A.L.**, Beyrouth, Libanon

(740) Patentservis Praha a.s., Jivenská 1273/1, Praha 4

(510) (29) maso, ryby, drůbež, zvěřina, masové výtažky, konzervované, sušené a vařené ovoce a zelenina, rosoly, zavařeniny, vejce, mléko a jiné mlékárenské výrobky, jedlé oleje a tuky, potraviny v konzervách, nálevy na saláty.

(511) 29

(210) O 64707

(111) **174788**

(220) 18.12.1991

(151) 07.02.1994

(180) 18.12.2011

(540)

PERMAPATCH(730) **Fosroc Vertitech s.r.o.**, Pod Pekárnami 338/12, Praha 9, Česká republika

(510) Vývoj a výroba stavebních hmot a materiálů.

(511) 19, 42

(210) O 65480

(111) **175084**

(220) 07.08.1991

(151) 28.02.1994

(180) 07.08.2011

(540)

Q 8(730) **Kuwait Petroleum Corporation**, Safat, Kuvajt

(740) JUDr. Švorčík Otakar, Společná advokátní kancelář Všecka a partneři, Hálkova 2, Praha 2

(510) Chemikálie pro použití v průmyslu, vědě a fotografii, chemikálie pro zemědělství, zahradnictví a lesnictví, surové syntetické pryskyřice, surové plastické hmoty; paliva, prostředky na svícení, průmyslové oleje a tuky, mazadla; plastické hmoty pro balení, papír, výrobky z papíru, karton, kartonové zboží, tiskový materiál a psací pomůcky, tiskopisy, fotografie, kancelářské potřeby, studijní a učební materiály (jiné než přístroje), mapy, obyčejné hrací karty; oděvy včetně bot, střeaviců a trepek; čisticí služby, údržba, provádění oprav a udržování vzdušných, pozemních a vodních vozidel; průzkum a analýzy pro těžbu ropy, vrtání a čerpání ropy, služby hotelové a motelové, rezervace a řízení hotelů, služby zásobovací a ubytovací, služby pro restaurace a kavárny, služby při zásobování potravinami a nápoji.

(511) 1, 4, 16, 25, 37, 42

(210) O 63126

(111) **175425**

(220) 09.01.1992

(151) 22.03.1994

(180) 09.01.2012

(540)

Computer

(730) **CORE COMPUTER, spol. s r.o.**, Olbrachtova 3, Praha 4, Česká republika

(740) JUDr. Došková Jana, KLEIN ŠUBRT DOŠKOVÁ advokátní kancelář, v.o.s., Vinohradská 37, Praha 2

(510) (9) počítačové programy, software pro počítače,

periférie počítačů, a to obrazovky, deskové nosiče záznamů, magnetické nosiče záznamů, tiskárny, skanery, testovací zařízení pro počítače a periférie počítačů; (42) vývoj a údržba počítačových programů.

(511) 9, 42

(210) O 65803

(111) **176073**

(220) 03.10.1991

(151) 04.05.1994

(180) 03.10.2011

(540)

(730) **SAPROS, spol. s r.o.**, Jesenícká 38, Praha 10, Česká republika

(740) Machatová Marcela Mgr., Pospíšilova 2, Praha 3

(510) Stavební činnost dodavatelským způsobem (stavební práce hlavní stavební výroby); stavební činnost dodavatelským způsobem (stavební práce přidružené stavební výroby); zemní práce; výroba a prodej betonových a kamenických výrobků.

(511) 19, 37

(210) O 63947

(111) **179052**

(220) 22.03.1991

(151) 24.08.1994

(180) 22.03.2011

(540)

ABG(730) **SMD Corporation**, 2725 Fairfield Road, Kalamazoo, Spojené státy americké, Michigan

(740) JUDr. Matějka Jan, Advokátní a patentová kancelář Čermák, Hořejš, Myslík, Národní 32, Praha 1

(510) (10) přístroje a nástroje chirurgické, lékařské, zubolékařské a zvěrolékařské, včetně speciálního nábytku pro tyto obory a včetně přístrojů a zdravotnických pomůcek jako: orthopedické bandáže, zdravotnické výrobky z gumy, protězy, kyčelní kloubové systémy apod.

(511) 10

(210) O 60942

(111) **181922**

(220) 16.12.1991

(151) 29.12.1994

(180) 16.12.2011

(540)

(730) **Ing. Zdeněk Svejkský**, Ohradní 1344, Praha 4, Česká republika

(740) Ing. Chludina Jiří, UNIPATENT, J.Masaryka 43-47, Praha 2-Vinohrady

(510) Výrobky kosmetické a voňavkářské včetně

éterických olejů, výrobky farmaceutické, ruční nástroje zastávající funkci nářadí v příslušných oborech, přístroje a nástroje signalizační včetně signálních píšťalek, přístroje a nástroje určené ke kontrolním účelům, přístroje a nástroje pro účely záchranné a učební, papír a výrobky z papíru, lepenka a kartonážní výrobky, tiskoviny, časopisy, periodika, knihy, kancelářské potřeby, učební a školní potřeby a pomůcky, polotovary z plastických hmot, výrobky ze dřeva, výrobky z plastických hmot, drobné nářadí a přenosné nádoby k domácím a kuchyňským účelům, hry, hračky, vína, lihoviny, likéry.

(511) 3, 5, 8, 9, 16, 17, 20,
21, 28, 33

(210) O 65425

PŘEVODY OCHRANNÝCH ZNÁMEK

Číslo zápisu	Dřívější majitel	Nynější majitel	S účinností od:
94873	FOOTWEAR CORPORATION LIMITED, London, GB	Stylo Barratt Shoes Limited, Bradford, West Yorkshire, GB	21.08.2001
98982	TRANSPORTA a.s., Chrudim IV, CZ	Elektroprim - Koutník, a.s., Praha 4 - Michle, CZ	14.08.2001
117980	SLAVIA, a.s. Napajedla, Napajedla, CZ	REMELL Inc. SA, Montevideo, UY	28.08.2001
151084	SLAVIA, a.s. Napajedla, Napajedla, CZ	REMELL Inc. SA, Montevideo, UY	28.08.2001
153767	TRANSPORTA a.s., Chrudim, CZ	Elektroprim - Koutník, a.s., Praha 4 - Michle, CZ	14.08.2001
154619	Matchbox Toys Limited, Leicester, GB	Mattel UK Limited, Leicester, GB	16.08.2001
155038	SLAVIA, a.s. Napajedla, Napajedla, CZ	REMELL Inc. SA, Montevideo, UY	28.08.2001
156090	Rukavičkářské závody Dobříš, a.s. v likvidaci, Dobříš, CZ	RZ BOHEMIA Dobříš, s.r.o., Dobříš, CZ	08.08.2001
157805	Phillips Petroleum Company, společnost zřízená podle zákonů státu Delaware, Bartlesville, US, OK	CHEVRON PHILLIPS CHEMICAL COMPANY LP, Houston, US, TX	04.09.2001
159758	WER (MYL) (1998) Limited, London, GB	Ralston Purina Holdings (UK) Company, London, GB	03.08.2001
159758	Energizer UK Company, London, GB	Energizer Limited, London, GB	03.08.2001
163305	PLIVA - Lachema a.s., Brno, CZ	Synthon, s.r.o., Blansko, CZ	28.08.2001
164012	Henkel Corporation, Ambler, US, PA	Cognis Corporation, Cincinnati, US, OH	01.08.2001
164408	Lucas Industries Limited, London, GB	Delphi Technologies, Inc., Troy, US, MI	08.08.2001
164409	Lucas Industries Limited, London, GB	Delphi Technologies, Inc., Troy, US, MI	08.08.2001
165149	Quantum Chemical Corp., New York, US, NY	Henkel Corporation, Ambler, US, PA	01.08.2001
165149	Henkel Corporation, Ambler, US, PA	Cognis Corporation, Cincinnati, US, OH	01.08.2001
165150	Quantum Chemical Corp., New York, US, NY	Henkel Corporation, Ambler, US, PA	01.08.2001
165150	Henkel Corporation, Ambler, US, PA	Cognis Corporation, Cincinnati, US, OH	01.08.2001
165151	Quantum Chemical Corp., New York, US, NY	Henkel Corporation, Ambler, US, PA	01.08.2001
165151	Henkel Corporation, Ambler, US, PA	Cognis Corporation, Cincinnati, US, OH	01.08.2001
166460	Pivovary a sodovkárny Brno, a.s., Brno, CZ	Vladimír Bobek, Ostrava, CZ	27.08.2001
166784	Pivovary a sodovkárny Brno, a.s., Brno, CZ	Vladimír Bobek, Ostrava, CZ	27.08.2001
167617	TEPLOTECHNA PRAHA, a.s., Praha 2, CZ	TEPLOTECHNA & IZOLACE Praha a.s., Praha 4, CZ	28.08.2001
168182	CLAUDIA, Hořice v Podkrkonoší, CZ	Claudia - Brádle, s.r.o., Hořice v Podkrkonoší, CZ	14.08.2001
168309	Alamo Rent-A-Car, Inc., spol. zřízená podle zákonů státu Florida, Fort Lauderdale, US, FL	Alamo Rent-A-Car Management, LP, Fort Lauderdale, US, FL	14.08.2001
170482	Whirlpool Corporation, společnost zřízená podle zákonů státu Delaware, Benton Harbor, US, MI	Whirlpool Properties, Inc., St. Joseph, US, MI	30.08.2001
170561	Novartis Nutrition AG, Berne, CH	Wasabröd Aktiebolag, Solna, SE	08.08.2001

Číslo zápisu	Dřívější majitel	Nynější majitel	S účinností od:
170859	Pharmacia & Upjohn Company, Kalamazoo, US, MI	Pharmacia Enterprises S.A., Luxembourg, LU	15.08.2001
171003	Pharmacia & Upjohn Company, Kalamazoo, US, MI	Pharmacia Enterprises S.A., Luxembourg, LU	15.08.2001
171382	Výrobní družstvo IVOS, Zlín, CS	IVOS ZLÍN, s.r.o., Fryšták, CZ	01.08.2001
172367	TurboConsult, spol. s r.o., Brno, CZ	KONFIRM, spol. s r.o., Brno, CZ	04.09.2001
172378	Pharmacia & Upjohn Company, Kalamazoo, US, MI	Pharmacia Enterprises S.A., Luxembourg, LU	14.08.2001
173112	Ing. Jaromír Klimeš, Kladno-Rozdělov, CZ	Callida, s.r.o., Praha 4, CZ	08.08.2001
173503	Agentura Program, spol. s r. o., Řevnice, CZ	Oldřich Dudek, Řevnice, CZ	03.09.2001
174034	Swedish Match North Europe AB, Stockholm, SE	Austria Tabak Scandinavia AB, Stockholm, SE	14.08.2001
174427	IZROS, a.s., Praha 1, CZ	Izros groupe, s.r.o., Praha 4, CZ	31.08.2001
175731	Pharmacia & Upjohn Company, Kalamazoo, US, MI	Pharmacia Enterprises S.A., Luxembourg, LU	15.08.2001
175733	Pharmacia & Upjohn Company, Kalamazoo, US, MI	Pharmacia Enterprises S.A., Luxembourg, LU	15.08.2001
175734	Pharmacia & Upjohn Company, Kalamazoo, US, MI	Pharmacia Enterprises S.A., Luxembourg, LU	15.08.2001
175735	Pharmacia & Upjohn Company, Kalamazoo, US, MI	Pharmacia Enterprises S.A., Luxembourg, LU	15.08.2001
176563	Mountfield-Westwood Limited, Plymouth, GB	Countax Limited, Great Haseley, Oxfordshire, GB	13.08.2001
178011	Maccorp Finance Limited, London, GB	Europe Interchange BV, Amsterdam, NL	01.08.2001
180047	Paedr.Eva Vítková, Olomouc, CZ	ANAG, spol. s r.o., Olomouc, CZ	10.08.2001
180165	PRAGOLAKTOS, a.s., Praha 9-Kyje, CZ	BOHEMILK, a.s., Praha 9, CZ	31.08.2001
180166	PRAGOLAKTOS, a.s., Praha 9-Kyje, CZ	BOHEMILK, a.s., Praha 9, CZ	30.08.2001
180167	PRAGOLAKTOS, a.s., Praha 9-Kyje, CZ	BOHEMILK, a.s., Praha 9, CZ	31.08.2001
180168	PRAGOLAKTOS, a.s., Praha 9-Kyje, CZ	BOHEMILK, a.s., Praha 9, CZ	30.08.2001
180169	PRAGOLAKTOS, a.s., Praha 9-Kyje, CZ	BOHEMILK, a.s., Praha 9, CZ	29.08.2001
180170	PRAGOLAKTOS, a.s., Praha 9-Kyje, CZ	BOHEMILK, a.s., Praha 9, CZ	30.08.2001
180171	PRAGOLAKTOS, a.s., Praha 9-Kyje, CZ	BOHEMILK, a.s., Praha 9, CZ	29.08.2001
180172	PRAGOLAKTOS, a.s., Praha 9-Kyje, CZ	BOHEMILK, a.s., Praha 9, CZ	31.08.2001
180173	PRAGOLAKTOS, a.s., Praha 9-Kyje, CZ	BOHEMILK, a.s., Praha 9, CZ	30.08.2001
180598	A PLUS, spol. s r.o., Brno, CZ	A PLUS BRNO a.s., Brno, CZ	13.08.2001
181195	Elektrárny Opatovice a.s., Pardubice 2, CZ	Lydie Řipová- ŘÍPA DESIGN, Praha 5, CZ	29.08.2001
181273	PRAGOLAKTOS, a.s., Praha 9-Kyje, CZ	BOHEMILK, a.s., Praha 9, CZ	04.09.2001
182178	REMAGG, s.r.o., Vyškov, CZ	REMAGG THERM, a.s., Vyškov, CZ	15.08.2001
182996	PRAGOLAKTOS, a.s., Praha 9 - Kyje, CZ	BOHEMILK, a.s., Praha 9, CZ	30.08.2001
183084	PHILLIPS PETROLEUM COMPANY, společnost podle zákonů státu Delaware, Bartlesville, US, OK	CHEVRON PHILLIPS CHEMICAL COMPANY LP, Houston, US, TX	04.09.2001

Číslo zápisu	Dřívější majitel	Nynější majitel	S účinností od:
183870	Wilson Sporting Goods Co., Chicago, US, IL	Amer Sports Deutschland GmbH, Gräfelfing, DE	23.08.2001
185706	PRAGOLAKTOS, a.s., Praha 9, CZ	BOHEMILK, a.s., Praha 9, CZ	03.09.2001
185707	PRAGOLAKTOS, a.s., Praha 9, CZ	BOHEMILK, a.s., Praha 9, CZ	03.09.2001
185708	PRAGOLAKTOS, a.s., Praha 9, CZ	BOHEMILK, a.s., Praha 9, CZ	04.09.2001
186581	Duni AB, Stockholm, SE	Duni Holding Aktiebolag, Stockholm, SE	08.08.2001
186583	Duni AB, Stockholm, SE	Duni Holding Aktiebolag, Stockholm, SE	08.08.2001
186599	PRAGOLAKTOS, a.s., Praha 9-Kyje, CZ	BOHEMILK, a.s., Praha 9, CZ	31.08.2001
187139	STAROBRNO-HOLD a.s., Brno, CZ	STAROBRNO, a.s., Brno, CZ	03.08.2001
187661	INSTAR ITS Ostrava s.r.o., Ostrava - Mariánské Hory, CZ	INSTAR ITS Ostrava, a.s., Ostrava- Mariánské Hory, CZ	02.08.2001
187662	INSTAR ITS Ostrava s.r.o., Ostrava - Mariánské Hory, CZ	INSTAR ITS Ostrava, a.s., Ostrava- Mariánské Hory, CZ	02.08.2001
188537	TINACO, spol. s r. o., Bratislava, SK	Ing. Dušan Víglašský, Bratislava, CZ	04.09.2001
189178	PRAGOLAKTOS, a.s., Praha 9-Kyje, CZ	BOHEMILK, a.s., Praha 9, CZ	30.08.2001
189795	G.D. Searle & Co., Skokie, US, IL	MERISANT COMPANY, Chicago, US, IL	01.08.2001
190294	Arjo Hospital Equipment AB, Eslöv, SE	Pegasus Egerton Ltd, Hants. PO7 7XX, England, GB	22.08.2001
190500	PRAGOLAKTOS, a.s., Praha 9, CZ	BOHEMILK, a.s., Praha 9, CZ	03.09.2001
191001	PRAGOLAKTOS, a.s., Praha 9-Kyje, CZ	BOHEMILK, a.s., Praha 9, CZ	31.08.2001
191570	General Signal Power Systems, Inc., Waukesha, US, WI	Powerware Corporation, Raleigh, US, NC	01.08.2001
192276	General Signal Power Systems, Inc., Waukesha, US, WI	Powerware Corporation, Raleigh, US, NC	01.08.2001
192328	Vydavatelství Labe, a.s., České Budějovice, CZ	VLTAVA - LABE - PRESS, a.s., České Budějovice, CZ	03.08.2001
192598	MARI spol. s r.o., Praha 6, CZ	Vege + spol. s r.o., Praha 6- Bubeneč, CZ	03.08.2001
192962	Whirlpool Corporation, Benton Harbor, Berrien County, US, MI	Whirlpool Properties, Inc., St. Joseph, US, MI	04.09.2001
193165	Whirlpool Corporation, Benton Harbor, US, MI	Whirlpool Properties, Inc., St. Joseph, US, MI	27.08.2001
193520	PRAGOLAKTOS, a.s., Praha 9-Kyje, CZ	BOHEMILK, a.s., Praha 9, CZ	04.09.2001
195464	Duni AB, Halmstad, SE	Duni Holding Aktiebolag, Stockholm, SE	08.08.2001
195465	Duni AB, Halmstad, SE	Duni Holding Aktiebolag, Stockholm, SE	08.08.2001
195535	PRAGOLAKTOS a.s., Praha 9, CZ	BOHEMILK, a.s., Praha 9, CZ	30.08.2001
196892	Pragolaktos a.s., Praha 9 - Kyje, CZ	BOHEMILK, a.s., Praha 9, CZ	31.08.2001
196893	Pragolaktos a.s., Praha 9 - Kyje, CZ	BOHEMILK, a.s., Praha 9, CZ	31.08.2001
197384	SAGA PRINT spol. s r.o., Praha 10, CZ	Česká strana sociálně demokratická, Praha 1, CZ	13.08.2001
197547	Pragolaktos, a.s., Praha 9-Kyje, CZ	BOHEMILK, a.s., Praha 9, CZ	31.08.2001
197548	Pragolaktos, a.s., Praha 9-Kyje, CZ	BOHEMILK, a.s., Praha 9, CZ	04.09.2001
197731	PRAGOLAKTOS a.s., Praha 9, CZ	BOHEMILK, a.s., Praha 9, CZ	31.08.2001

Číslo zápisu	Dřívější majitel	Nynější majitel	S účinností od:
197732	PRAGOLAKTOS a.s., Praha 9, CZ	BOHEMILK, a.s., Praha 9, CZ	29.08.2001
197733	PRAGOLAKTOS a.s., Praha 9, CZ	BOHEMILK, a.s., Praha 9, CZ	03.09.2001
197785	PRAGOLAKTOS a.s., Praha 9, CZ	BOHEMILK, a.s., Praha 9, CZ	31.08.2001
197786	PRAGOLAKTOS a.s., Praha 9, CZ	BOHEMILK, a.s., Praha 9, CZ	03.09.2001
199077	General Signal Power Systems, Inc., Waukesha, US, WI	Powerware Corporation, Raleigh, US, NC	01.08.2001
199078	General Signal Power Systems, Inc, Waukesha, US, WI	Powerware Corporation, Raleigh, US, NC	01.08.2001
199717	Duni AB, Stockholm, SE	Duni Holding Aktiebolag, Stockholm, SE	08.08.2001
199718	Duni AB, Stockholm, SE	Duni Holding Aktiebolag, Stockholm, SE	08.08.2001
199727	PaedDr. Eva Vítková, Olomouc, CZ	ANAG, spol. s r.o., Olomouc, CZ	10.08.2001
200508	PaedDr. Eva Vítková, Olomouc, CZ	ANAG, spol. s r.o., Olomouc, CZ	10.08.2001
200593	OTMA - Slovácké konzervárny, spol. s r.o., Uh. Hradiště - Mařatice, CZ	HAMÉ, a.s., Babice č. 572, CZ	09.08.2001
200867	Globopolis.com, s.r.o., Praha 1, CZ	The Globe Bookstore and Café s.r.o., Praha 1, CZ	10.08.2001
203260	BMG Ariola ČR s.r.o., Praha 2, CZ	BertelsmannSpringer CZ s.r.o., Praha 2, CZ	10.08.2001
203543	Ivo Koutník - ELEKTROPRIM, Praha 4 - Krč, CZ	Elektroprim - Koutník, a.s., Praha 4 - Michle, CZ	14.08.2001
203544	Ivo Koutník - ELEKTROPRIM, Praha 4 - Krč, CZ	Elektroprim - Koutník, a.s., Praha 4 - Michle, CZ	14.08.2001
204590	OTMA - Slovácké konzervárny, spol. s r.o., Uh. Hradiště - Mařatice, CZ	HAMÉ, a.s., Babice č. 572, CZ	09.08.2001
205296	Vydavatelství Vltava, a.s., České Budějovice, CZ	VLTAVA - LABE - PRESS, a.s., České Budějovice, CZ	03.08.2001
206013	KOSMETIKA REVITAL s.r.o., Průhonice, Praha - západ, CZ	MUDr. Daniela Adámková - REVITAL COSMETIC, Praha, Velká Chuchle, CZ	02.08.2001
206314	Babson Bros. Co., an Illinois corporation, Naperville, US, IL	Westfalia- Surge, Inc a Delaware corporation, Naperville, US, IL	04.09.2001
207296	OTMA - Slovácká Fruta, a. s., Kunovice, CZ	HAMÉ, a.s., Babice č. 572, CZ	09.08.2001
208464	SYNCARE, s.r.o., Brno, CZ	Syncare Plus, s.r.o., Brno, CZ	28.08.2001
209454	PARADIS - PRAHA, spol. s r.o., Praha 4, CZ	BOHEMIA PRINT, a.s., Praha 9 - Klánovice, CZ	10.08.2001
210516	PROM spol. s r.o., Roztoky u Prahy, CZ	PROM-PRODEJ s.r.o., Nepomuk, CZ	03.08.2001
210795	Ing. Bradna Miroslav, Ostrava - Poruba, CZ	PST Ostrava, a.s., Ostrava, CZ	01.08.2001
212093	PRAGOLAKTOS a.s., Praha 9, CZ	BOHEMILK, a.s., Praha 9, CZ	31.08.2001
212162	Mrazírny MARON, a.s., Horní Suchá, CZ	EVALEN, spol. s r.o., Havířov- Bludovice, CZ	27.08.2001
213132	General Signal Power Systems, Inc., Waukesha, US, WI	Powerware Corporation, Raleigh, US, NC	01.08.2001
213910	IZROS a.s., Praha 1, CZ	Izros groupe, s.r.o., Praha, CZ	29.08.2001
213911	IZROS a.s., Praha 1, CZ	Izros groupe, s.r.o., Praha 4, CZ	29.08.2001
214198	PRAGOLAKTOS, a.s., Praha 9, CZ	BOHEMILK, a.s., Praha 9, CZ	04.09.2001

Číslo zápisu	Dřívější majitel	Nynější majitel	S účinností od:
214357	INSTAR ITS OSTRAVA, s.r.o., Ostrava - Mariánské Hory, CZ	INSTAR ITS Ostrava, a.s., Ostrava- Mariánské Hory, CZ	02.08.2001
214687	PRAGOLAKTOS, a.s., Praha 9, CZ	BOHEMILK, a.s, Praha 9, CZ	04.09.2001
214688	PRAGOLAKTOS, a.s., Praha 9, CZ	BOHEMILK, a.s., Praha 9, CZ	04.09.2001
214689	PRAGOLAKTOS, a.s., Praha 9, CZ	BOHEMILK, a.s., Praha 9, CZ	04.09.2001
216673	Mgr. Mráz Vladimír, Ostrava 8, CZ	QQ studio Ostrava s.r.o., Ostrava - Poruba, CZ	15.08.2001
217065	Möbelmann s.r.o., Praha 4, CZ	Dagmar Boušová, Seč, CZ	09.08.2001
217443	DUNI AB, Halmstad, SE	Duni Holding Aktiebolag, Stockholm, SE	08.08.2001
217488	Tredegar Corporation, Richmond, US, VA	Tredegar Film Products Corporation, Richmond, US, VA	04.09.2001
221203	TIME PRODUCTS PLC, London, GB	JUDITH LEIBER IP LLC, c/o United Corporate Services, Inc., Dover, US, DE	06.08.2001
221619	Dobry rok, s.r.o., Plzeň, CZ	Podnik speciálních prací a.s., Staré Hradiště u Pardubic, CZ	06.08.2001
222115	Pivovary a sodovkárny Brno, a.s., Brno, CZ	Vladimír Bobek, Ostrava, CZ	27.08.2001
222183	BMG Ariola ČR s.r.o., Praha 2, CZ	BertelsmannSpringer CZ s.r.o., Praha 2, CZ	14.08.2001
222382	OTMA - Sloko s.r.o., Uherské Hradiště-Mařatice, CZ	HAMÉ, a.s., Babice č. 572, CZ	09.08.2001
222546	SYNERGIE,s.r.o., Praha 5, CZ	SYNERGIE, Paris, FR	30.08.2001
222866	OTMA, a.s., Uherské Hradiště-Mařatice, CZ	HAMÉ, a.s., Babice č. 572, CZ	09.08.2001
222867	OTMA, a.s., Uherské Hradiště-Mařatice, CZ	HAMÉ, a.s., Babice č. 572, CZ	09.08.2001
224943	PRAGOLAKTOS, a.s., Praha 9, CZ	BOHEMILK, a.s., Praha 9, CZ	31.08.2001
225500	OTMA - Sloko, s.r.o., Uherské Hradiště - Mařatice, CZ	HAMÉ, a.s., Babice č. 572, CZ	09.08.2001
225737	OTMA, a.s., Uherské Hradiště-Mařatice, CZ	HAMÉ, a.s., Babice č. 572, CZ	09.08.2001
226106	Pedál René, Plzeň, CZ	Podnik speciálních prací a.s., Staré Hradiště u Pardubic, CZ	06.08.2001
226131	BMG Ariola ČR s.r.o., Praha 2, CZ	BertelsmannSpringer CZ s.r.o., Praha 2, CZ	14.08.2001
226219	STAROBRNO - HOLD a.s., Brno, CZ	STAROBRNO, a.s., Brno, CZ	03.08.2001
226508	Ing. Tomáš Novák, Praha 3, CZ	AUDI AG, 85045 Ingolstadt, Germany, DE	31.08.2001
226732	ALARIS Medical Systems, Inc., San Diego, US, CA	Aventis, Schiltigheim, FR	10.08.2001
227214	OTMA, a.s., Uherské Hradiště-Mařatice, CZ	HAMÉ, a.s., Babice č. 572, CZ	09.08.2001
227583	UNILEVER N.V., Rotterdam, NL	Rituals Holding B.V., Amsterdam, NL	06.08.2001
229062	BMG Ariola ČR, s.r.o., Praha 2, CZ	BertelsmannSpringer CZ s.r.o., Praha 2, CZ	14.08.2001
229203	TERCO, spol. s r. o., Praha 4, CZ	Telč nábytek, a.s., Telč, CZ	07.08.2001
229443	Leskovjan Radek, Jeseník nad Odrou č.196, CZ	UAX v.o.s., Jeseník nad Odrou č. 234, CZ	27.08.2001
229568	Auto Palace Butovice, s.r.o., Praha 5, CZ	PARTSPOINT k.s., Praha 5, CZ	06.08.2001
230042	Philip Morris Products Inc. a Virginia corporation, Richmond, US, VA	FABRIQUES DE TABAC REUNIES S.A. a Swiss corporation, Neuchatel, CH	23.08.2001
230431	ZACHEMO, a.s., Rájec-Jestřebí, CZ	VIA-REK, spol. s r.o., Vranov u Brna 120, CZ	06.08.2001

Číslo zápisu	Dřívější majitel	Nynější majitel	S účinností od:
233459	TIPA, a.s., Třebíč, CZ	Železářství u Hejátků s.r.o., Náměšť nad Oslavou, CZ	09.08.2001

ČÁSTEČNÉ PŘEVODY OCHRANNÝCH ZNÁMEK

(111) **110860**
 (730) ŠKODA a.s., Plzeň, CZ
 (510) Speciální oceli, speciální slitiny; kompletní linky pro přípravu, úpravu a regeneraci formovacích látek, strážací stroje na skořepiny, stroje na jádra, vytloukačí rošty, čistící bubny, metací stroje; těžné stroje, těžné klece, zařízení pro důlní signalizaci; zařízení pro úpravny uhlí a rud: rozdrůžovače, třídíče, dopravníky, automatizační zařízení pro úpravny; zařízení pro mletí a drcení hmot: speciální mlýny např. na cukrovou třtinu, na uhlí, drtiče, třídíče; speciální lisy např. paketovací; hydropneumatické akumulátory, autoklávy, reaktory (chemické), kotle všeho druhu, zařízení pro výrobu kyselin, lihu (syntetického), čpavku, hnojiv, polymerizátory, míchadla; zařízení pro pivovary, sladovny, lihovary, droždárny, škrobárny; zařízení pro zkoušení, vážení a balení hmot a předmětů; ultrazvukové vrtačky; kovoobráběcí nástroje (nářadí): soustružnické nože, frézy, závitníky; upínací nářadí a přípravky pro kovoobrábění; měřidla pro účely kovoobrábění: měřky, kalibry, měřicí a kontrolní přístroje; speciální pružiny, náhradní díly k zařízením a strojům všeho druhu; lokomotivy turbinové, automobily všeho druhu s výjimkou osobních automobilů a z nich odvozených modifikací, silniční válce: válce motorové (Dieselovy); rýpadla: kolesová velkorýpadla; zdvihadla: jeřáby, kladkostroje (elektrické), břemenové magnety; zařízení pro úpravny, skládky, zauhlování, odstruskování, dopravníky sypkých hmot, spalovací motory: motory Dieselovy; turbíny spalovací; kompresory a dmyhadla: kompresory axiální; odpory, tlumivky, relé, elektronická zařízení měřicí, kontrolní; zařízení pro automatizaci řízení strojů a zařízení všeho druhu: válcoven, úpraven, hydraulických lisů, turbin, obráběcích strojů; plavidla: lodě osobní všeho druhu, lodě nákladní všeho druhu.

byla ke dni 02.08.2001 převedena na:

(111) **110860**
 (730) ŠKODA a.s., Plzeň, CZ
 (510) Speciální oceli, speciální slitiny; kompletní linky pro přípravu, úpravu a regeneraci formovacích látek, strážací stroje na skořepiny, stroje na jádra, vytloukačí rošty, čistící bubny, metací stroje; těžné stroje, těžné klece, zařízení pro důlní signalizaci; zařízení pro úpravny uhlí a rud: rozdrůžovače, třídíče, dopravníky, automatizační zařízení pro úpravny; zařízení pro mletí a drcení hmot: speciální mlýny např. na cukrovou třtinu, na uhlí, drtiče, třídíče; speciální lisy např. paketovací; hydropneumatické akumulátory, autoklávy, reaktory (chemické), kotle všeho druhu, zařízení pro výrobu kyselin, lihu

(syntetického), čpavku, hnojiv, polymerizátory, míchadla; zařízení pro pivovary, sladovny, lihovary, droždárny, škrobárny; zařízení pro zkoušení, vážení a balení hmot a předmětů; ultrazvukové vrtačky; kovoobráběcí nástroje (nářadí): soustružnické nože, frézy, závitníky; upínací nářadí a přípravky pro kovoobrábění; měřidla pro účely kovoobrábění: měřky, kalibry, měřicí a kontrolní přístroje; speciální pružiny, náhradní díly k zařízením a strojům všeho druhu; lokomotivy turbinové, silniční válce: válce motorové (Dieselovy); rýpadla: kolesová velkorýpadla; zdvihadla: jeřáby, kladkostroje (elektrické), břemenové magnety; zařízení pro úpravny, skládky, zauhlování, odstruskování, dopravníky sypkých hmot, spalovací motory: motory Dieselovy; turbíny spalovací; kompresory a dmyhadla: kompresory axiální; odpory, tlumivky, relé, elektronická zařízení měřicí, kontrolní; zařízení pro automatizaci řízení strojů a zařízení všeho druhu: válcoven, úpraven, hydraulických lisů, turbin, obráběcích strojů; plavidla: lodě osobní všeho druhu, lodě nákladní všeho druhu.

a

(111) **110860C**
 (730) LIAZ SIPOX, a.s., Praha 10, CZ
 (510) (12) automobily všeho druhu s výjimkou osobních automobilů a z nich odvozených modifikací.

(111) **111109**
 (730) ŠKODA a.s., Plzeň, CZ
 (510) Motorová vozidla (automobily s výjimkou osobních automobilů a z nich odvozených modifikací, traktory, silniční válce) a jejich příslušenství a součástí. Letadla, letecké motory. Lodě, lodní motory a jejich součásti. Mosty.

byla ke dni 03.08.2001 převedena na:

(111) **111109**
 (730) ŠKODA a.s., Plzeň, CZ
 (510) Motorová vozidla (traktory, silniční válce) a jejich příslušenství a součástí. Letadla, letecké motory. Lodě, lodní motory a jejich součásti. Mosty.

a

(111) **111109B**
 (730) LIAZ SIPOX, a.s., Praha 10, CZ
 (510) (12) automobily s výjimkou osobních automobilů a z nich odvozených modifikací a jejich příslušenství a součástí.

(111) **111112**
 (730) ŠKODA a.s., Plzeň, CZ
 (510) (7) motory letecké; (12) automobily a jejich

součásti s výjimkou osobních automobilů a z nich odvozených modifikací, traktory a jejich součásti, motory výbušné s výjimkou motorů pro osobní automobily a jejich součásti.

byla ke dni 02.08.2001 převedena na:

- (111) **111112**
 (730) ŠKODA a.s., Plzeň, CZ
 (510) (7) motory letecké; (12) traktory a jejich součásti.

a

- (111) **111112C**
 (730) LIAZ SIPOX, a.s., Praha 10, CZ
 (510) (12) automobily a jejich součásti s výjimkou osobních automobilů a z nich odvozených modifikací, motory výbušné s výjimkou motorů pro osobní automobily a jejich součásti.

- (111) **111382**
 (730) ŠKODA a.s., Plzeň, CZ
 (510) (7) soustružnické zboží, stroje, přístroje, aparáty a strojní zařízení všeho druhu, jakož i jejich příslušenství, výzbroj a armatury, strojové součásti všeho druhu; (9) fyzikální a chemické přístroje, nářadí, armatury, vážicí, signální, měřicí přístroje, náčiní a instrumenty; (11) přístroje, nářadí a rekvizity pro topení, chlazení, sušení a větrání; (12) automobily s výjimkou osobních automobilů a z nich odvozených modifikací, jejich příslušenství, výzbroj a součásti; (18) brašnářské zboží; (19) domky.

byla ke dni 02.08.2001 převedena na:

- (111) **111382**
 (730) ŠKODA a.s., Plzeň, CZ
 (510) (7) soustružnické zboží, stroje, přístroje, aparáty a strojní zařízení všeho druhu, jakož i jejich příslušenství, výzbroj a armatury, strojové součásti všeho druhu; (9) fyzikální a chemické přístroje, nářadí, armatury, vážicí, signální, měřicí přístroje, náčiní a instrumenty; (11) přístroje, nářadí a rekvizity pro topení, chlazení, sušení a větrání; (18) brašnářské zboží; (19) domky.

a

- (111) **111382C**
 (730) LIAZ SIPOX, a.s., Praha 10, CZ
 (510) (12) automobily s výjimkou osobních automobilů a z nich odvozených modifikací, jejich příslušenství, výzbroj a součásti.

- (111) **152673**
 (730) ŠKODA a.s., Plzeň, CZ
 (510) Chladníky, nůžky, pily, těžné stroje, těžné lanové kotouče, těžné klece, brzdové stroje, zařízení jam a těžních věží, zařízení náraží a vozíkových oběhů, dopravní zařízení pro doly, skipové stanice, stroje a zařízení pro úpravu uhlí a rud, prádla uhlí a rud, třídírny uhlí a rud, stroje a zařízení pro drcení, mletí a třídění, drtiče, mlýny, granulátory, molekulátory, vibrátory, michačky, třídíče, expandéry trub, zvedáky, zvedací plošiny a

stoly, autoklávy, rekuperátory expansivní (pístové), kotle, kotle stacionární, pivovary, lihovary, plynárny, kyslíkárny, extrahárny, elektrolyséry, stroje a zařízení pro výrobu papíru, mlýny, holendry, míchadla, zásobní nádrže, uzelníky, lapače pisku, fortrapy, hydropulpery, hydrofinory, třesadla, převaděče, mokrolisy, kalandry, řezačky, navinovačky a převinovačky, sklářské stroje, automaty na výrobu lahví, automaty na výrobu žárovkových baněk, automaty na opukování žárovkových baněk, automaty na výrobu skleněných kuliček, lisy na skleněné předměty, stroje na výrobu tabulového skla, stroje na výrobu litého skla, tiskařské stroje a zařízení, tiskárenské rotačky, zařízení pro stereotypii, vážicí stroje, třídící stroje, zkoušecí stroje, měřicí stroje, dřevoobráběcí stroje, řezné nástroje, nože (kovoobráběcí), závitníky, závitové čelisti, závitové hlavy a přístroje, výztužníky, výhrubníky, protahováky, záhlubníky, vrtáky tvarové, upínací nářadí, pouzdra, kroužky, svěráky, unášeče, vodící čepy a vložky, středící vložky a čepy, redukční pouzdra a vložky, vrtací pouzdra, dělicí přístroje, stoly, stojánky, přístroje pro ostření, broušení, vrtání, pálkové lisy (montážní), měřidla, pravítka, měřítka, uhelníky, šablony, kalibry, mezní kroužky, mezní trny, průměrné desky, průměrné hranoly, rovnací desky, rýsovací nářadí, rýsovací přístroje, měřicí a kontrolní nářadí, vodováhy, obecné strojní části a zařízení, pružiny, automobily s výjimkou osobních automobilů a z nich odvozených modifikací, podvalníky, silniční válce, rypadla, motorové drapáky, jeřáby, posuvny, točny, hříže, motory spalovací s výjimkou motorů pro osobní automobily, motory dieselovy, kompresory, turbokompresory, dmýchadla, turbodmýchadla, spouštěče, omezovače rychlosti, kopírovací přístroje, derivační regulátory, odpory, filtry, relé, břemenové magnety, kroužkové sběrače, radarové přístroje, plavidla, letadla.

byla ke dni 23.08.2001 převedena na:

- (111) **152673**
 (730) ŠKODA a.s., Plzeň, CZ
 (510) Chladníky, nůžky, pily, těžné stroje, těžné lanové kotouče, těžné klece, brzdové stroje, zařízení jam a těžních věží, zařízení náraží a vozíkových oběhů, dopravní zařízení pro doly, skipové stanice, stroje a zařízení pro úpravu uhlí a rud, prádla uhlí a rud, třídírny uhlí a rud, stroje a zařízení pro drcení, mletí a třídění, drtiče, mlýny, granulátory, molekulátory, vibrátory, michačky, třídíče, expandéry trub, zvedáky, zvedací plošiny a stoly, autoklávy, rekuperátory expansivní (pístové), kotle, kotle stacionární, pivovary, lihovary, plynárny, kyslíkárny, extrahárny, elektrolyséry, stroje a zařízení pro výrobu papíru, mlýny, holendry, míchadla, zásobní nádrže, uzelníky, lapače pisku, fortrapy, hydropulpery, hydrofinory, třesadla, převaděče, mokrolisy, kalandry, řezačky, navinovačky a převinovačky, sklářské stroje, automaty na výrobu lahví, automaty na výrobu žárovkových baněk, automaty na

opukování žárovkových baněk, automaty na výrobu skleněných kuliček, lisy na skleněné předměty, stroje na výrobu tabulového skla, stroje na výrobu litého skla, tiskařské stroje a zařízení, tiskárenské rotačky, zařízení pro stereotypii, vážicí stroje, třídící stroje, zkoušecí stroje, měřicí stroje, dřevoobráběcí stroje, řezné nástroje, nože (kovoobráběcí), závitníky, závitové čelisti, závitofezné hlavy a přístroje, výztužníky, výhrubníky, protahovávky, záhlubníky, vrtáky tvarové, upínací nářadí, pouzdra, kroužky, svěráky, unášeče, vodící čepy a vložky, středící vložky a čepy, redukční pouzdra a vložky, vrtací pouzdra, dělicí přístroje, stoly, stojánky, přístroje pro ostření, broušení, vrtání, pákové lisy (montážní), měřidla, pravítka, měřítka, uhelníky, šablony, kalibry, mezní kroužky, mezní trny, průměrné desky, průměrné hranoly, rovnací desky, rýsovací nářadí, rýsovací přístroje, měřicí a kontrolní nářadí, vodováhy, obecné strojní části a zařízení, pružiny, silniční válce, rypadla, motorové drapáky, jeřáby, posuvny, točny, hříže, motory dieselovy, kompresory, turbokompresory, dmychadla, omezovače rychlosti, kopírovací přístroje, derivační regulátory, odpory, filtry, relé, břemenové magnety, kroužkové sběrače, radarové přístroje, plavidla, letadla.

a

(111) **152673D**
 (730) LIAZ SIPOX, a.s., Praha 10, CZ
 (510) (12) automobily s výjimkou osobních automobilů a z nich odvozených modifikací, podvalníky, motory spalovací s výjimkou motorů pro osobní automobily.

(111) **152674**
 (730) ŠKODA a.s., Plzeň, CZ
 (510) Chladníky, nůžky, pily, těžné stroje, těžné lanové kotouče, těžné klece, brzdové stroje, zařízení jam a těžních věží, zařízení náraží a vozíkových oběhů, dopravní zařízení pro doly, skipové stanice, stroje a zařízení pro úpravu uhlí a rud, prádla uhlí a rud, třídírný uhlí a rud, stroje a zařízení pro drcení, mletí a třídění, drtiče, mlýny, granulátory, molekulátory, vibrátory, míchačky, třídíče, expandéry trub, zvedáky, zvedací plošiny a stoly, autoklávy, rekuperátory expansivní (pístové), kotle, kotle stacionární, pivovary, lihovary, plynárny, kyslíkárny, extrahárny, elektrolyséry, stroje a zařízení pro výrobu papíru, mlýny, holendry, míchadla, zásobní nádrže, uzelníky, lapače písku, fortrapy, hydropulpery, hydrofínory, třesadla, převaděče, mokrolisy, kalandry, řezačky, navinovačky a převinovačky, sklářské stroje, automaty na výrobu lahví, automaty na výrobu žárovkových baněk, automaty na opukování žárovkových baněk, automaty na výrobu skleněných kuliček, lisy na skleněné předměty, stroje na výrobu tabulového skla, stroje na výrobu litého skla, tiskařské stroje a zařízení, tiskárenské rotačky, zařízení pro stereotypii, vážicí stroje, třídící stroje, zkoušecí stroje, měřicí stroje, dřevoobráběcí stroje, řezné nástroje, nože (kovoobráběcí), závitníky, závitové čelisti, závitofezné hlavy a přístroje, výztužníky, výhrubníky, protahovávky, záhlubníky, vrtáky tvarové, upínací nářadí, pouzdra, kroužky, svěráky, unášeče, vodící čepy a vložky, středící vložky a čepy, redukční pouzdra a vložky, vrtací pouzdra, dělicí přístroje, stoly, stojánky, přístroje pro ostření, broušení,

stereotypii, vážicí stroje, třídící stroje, zkoušecí stroje, měřicí stroje, dřevoobráběcí stroje, řezné nástroje, nože (kovoobráběcí), závitníky, závitové čelisti, závitofezné hlavy a přístroje, výztužníky, výhrubníky, protahovávky, záhlubníky, vrtáky tvarové, upínací nářadí, pouzdra, kroužky, svěráky, unášeče, vodící čepy a vložky, středící vložky a čepy, redukční pouzdra a vložky, vrtací pouzdra, dělicí přístroje, stoly, stojánky, přístroje pro ostření, broušení, vrtání, pákové lisy (montážní), měřidla, pravítka, měřítka, uhelníky, šablony, kalibry, mezní kroužky, mezní trny, průměrné desky, průměrné hranoly, rovnací desky, rýsovací nářadí, rýsovací přístroje, měřicí a kontrolní nářadí, vodováhy, obecné strojní části a zařízení, pružiny, automobily s výjimkou osobních automobilů a z nich odvozených modifikací, podvalníky, silniční válce, rypadla, motorové drapáky, jeřáby, posuvny, točny, kříže, motory spalovací s výjimkou motorů pro osobní automobily, motory dieselovy, kompresory, turbokompresory, dmychadla, turbodmychadla, spouštěče, omezovače rychlosti, kopírovací přístroje, derivační regulátory, odpory, filtry, relé, břemenové magnety, kroužkové sběrače, radarové přístroje, plavidla, letadla.

byla ke dni 02.08.2001 převedena na:

(111) **152674**
 (730) ŠKODA a.s., Plzeň, CZ
 (510) Chladníky, nůžky, pily, těžné stroje, těžné lanové kotouče, těžné klece, brzdové stroje, zařízení jam a těžních věží, zařízení náraží a vozíkových oběhů, dopravní zařízení pro doly, skipové stanice, stroje a zařízení pro úpravu uhlí a rud, prádla uhlí a rud, třídírný uhlí a rud, stroje a zařízení pro drcení, mletí a třídění, drtiče, mlýny, granulátory, molekulátory, vibrátory, míchačky, třídíče, expandéry trub, zvedáky, zvedací plošiny a stoly, autoklávy, rekuperátory expansivní (pístové), kotle, kotle stacionární, pivovary, lihovary, plynárny, kyslíkárny, extrahárny, elektrolyséry, stroje a zařízení pro výrobu papíru, mlýny, holendry, míchadla, zásobní nádrže, uzelníky, lapače písku, fortrapy, hydropulpery, hydrofínory, třesadla, převaděče, mokrolisy, kalandry, řezačky, navinovačky a převinovačky, sklářské stroje, automaty na výrobu lahví, automaty na výrobu žárovkových baněk, automaty na výrobu skleněných kuliček, lisy na skleněné předměty, stroje na výrobu tabulového skla, stroje na výrobu litého skla, tiskařské stroje a zařízení, tiskárenské rotačky, zařízení pro stereotypii, vážicí stroje, třídící stroje, zkoušecí stroje, měřicí stroje, dřevoobráběcí stroje, řezné nástroje, nože (kovoobráběcí), závitníky, závitové čelisti, závitofezné hlavy a přístroje, výztužníky, výhrubníky, protahovávky, záhlubníky, vrtáky tvarové, upínací nářadí, pouzdra, kroužky, svěráky, unášeče, vodící čepy a vložky, středící vložky a čepy, redukční pouzdra a vložky, vrtací pouzdra, dělicí přístroje, stoly, stojánky, přístroje pro ostření, broušení,

vrtání, pákové lisy (montážní), měřidla, pravítka, měřítka, uhelníky, šablony, kalibry, mezní kroužky, mezní trny, příměrné desky, příměrné hranoly, rovnací desky, rýsovací nářadí, rýsovací přístroje, měřicí a kontrolní nářadí, vodováhy, obecné strojní části a zařízení, pružiny, silniční válce, rypadla, motorové drapáky, jeřáby, posuvny, točny, kříže, motory dieselovy, kompresory, turbokompresory, dmychadla, turbodmychadla, spouštěče, turbodmychadla, spouštěče, omezovače rychlosti, kopírovací přístroje, derivační regulátory, odpory, filtry, relé, břemenové magnety, kroužkové sběrače, radarové přístroje, plavidla, letadla.

a

(111) **152674D**

(730) LIAZ SIPOX, a.s., Praha 10, CZ

(510) (12) automobily s výjimkou osobních automobilů a z nich odvozených modifikací, podvalníky, motory spalovací s výjimkou motorů pro osobní automobily.

(111) **152715**

(730) ŠKODA a.s., Plzeň, CZ

(510) Chladníky, nůžky, pily, těžné stroje, těžné lanové kotouče, těžné klece, brzdové stroje, zařízení jam a těžních věží, zařízení náraží a vozíkových oběhů, dopravní zařízení pro doly, skipové stanice, stroje a zařízení pro úpravu uhlí a rud, prádla uhlí a rud, třídírny uhlí a rud, stroje a zařízení pro drcení, mletí a třídění, drtiče, mlýny, granulátory, molekulátory, vibrátory, míchačky, třídíče, expandéry trub, zvedáky, zvedací plošiny a stoly, autoklávy, rekuperátory expansivní (pístové), kotle, kotle stacionární, pivovary, lihovary, plynárny, kyslíkárny, extrahárny, elektrolyséry, stroje a zařízení pro výrobu papíru, mlýny, holendry, míchadla, zásobní nádrže, uzelníky, lapače písku, fortrapy, hydropulpery, hydrofinory, třesadla, převaděče, mokrolisy, kalandry, řezačky, navinovačky a převinovačky, sklářské stroje, automaty na výrobu lahví, automaty na výrobu žárovkových baněk, automaty na opukování žárovkových baněk, automaty na výrobu skleněných kuliček, lisy na skleněné předměty, stroje na výrobu tabulového skla, stroje na výrobu litého skla, tiskařské stroje a zařízení, tiskářské rotačky, zařízení pro stereotypii, vážicí stroje, třídící stroje, zkoušecí stroje, měřicí stroje, dřevoobráběcí stroje, řezné nástroje, nože (kovoobráběcí), závitníky, závitové čelisti, závitové hlavy a přístroje, výztužníky, výhrubníky, protahovány, záhlubníky, vrtáky tvarové, upínací nářadí, pouzdra, kroužky, svěráky, unášeče, vodící čepy a vložky, středící vložky a čepy, redukční pouzdra a vložky, vrtací pouzdra, dělicí přístroje, stoly, stojánky, přístroje pro ostření, broušení, vrtání, pákové lisy (montážní), měřidla, pravítka, měřítka, uhelníky, šablony, kalibry, mezní kroužky, mezní trny, příměrné desky, příměrné hranoly, rovnací desky, rýsovací nářadí, rýsovací přístroje, měřicí a kontrolní

nářadí, vodováhy, obecné strojní části a zařízení, pružiny, automobily s výjimkou osobních automobilů a z nich odvozených modifikací, podvalníky, silniční válce, rypadla, motorové drapáky, jeřáby, posuvny, točny, kříže, motory spalovací s výjimkou motorů pro osobní automobily, motory dieselovy, kompresory, turbokompresory, dmychadla, turbodmychadla, spouštěče, omezovače rychlosti, kopírovací přístroje, derivační regulátory, odpory, filtry, relé, břemenové magnety, kroužkové sběrače, radarové přístroje, plavidla, letadla.

byla ke dni 02.08.2001 převedena na:

(111) **152715**

(730) ŠKODA a.s., Plzeň, CZ

(510) Chladníky, nůžky, pily, těžné stroje, těžné lanové kotouče, těžné klece, brzdové stroje, zařízení jam a těžních věží, zařízení náraží a vozíkových oběhů, dopravní zařízení pro doly, skipové stanice, stroje a zařízení pro úpravu uhlí a rud, prádla uhlí a rud, třídírny uhlí a rud, stroje a zařízení pro drcení, mletí a třídění, drtiče, mlýny, granulátory, molekulátory, vibrátory, míchačky, třídíče, expandéry trub, zvedáky, zvedací plošiny a stoly, autoklávy, rekuperátory expansivní (pístové), kotle, kotle stacionární, pivovary, lihovary, plynárny, kyslíkárny, extrahárny, elektrolyséry, stroje a zařízení pro výrobu papíru, mlýny, holendry, míchadla, zásobní nádrže, uzelníky, lapače písku, fortrapy, hydropulpery, hydrofinory, třesadla, převaděče, mokrolisy, kalandry, řezačky, navinovačky a převinovačky, sklářské stroje, automaty na výrobu lahví, automaty na výrobu žárovkových baněk, automaty na opukování žárovkových baněk, automaty na výrobu skleněných kuliček, lisy na skleněné předměty, stroje na výrobu tabulového skla, stroje na výrobu litého skla, tiskařské stroje a zařízení, tiskářské rotačky, zařízení pro stereotypii, vážicí stroje, třídící stroje, zkoušecí stroje, měřicí stroje, dřevoobráběcí stroje, řezné nástroje, nože (kovoobráběcí), závitníky, závitové čelisti, závitové hlavy a přístroje, výztužníky, výhrubníky, protahovány, záhlubníky, vrtáky tvarové, upínací nářadí, pouzdra, kroužky, svěráky, unášeče, vodící čepy a vložky, středící vložky a čepy, redukční pouzdra a vložky, vrtací pouzdra, dělicí přístroje, stoly, stojánky, přístroje pro ostření, broušení, vrtání, pákové lisy (montážní), měřidla, pravítka, měřítka, uhelníky, šablony, kalibry, mezní kroužky, mezní trny, příměrné desky, příměrné hranoly, rovnací desky, rýsovací nářadí, rýsovací přístroje, měřicí a kontrolní nářadí, vodováhy, obecné strojní části a zařízení, pružiny, silniční válce, rypadla, motorové drapáky, jeřáby, posuvny, točny, kříže, motory dieselovy, kompresory, turbokompresory, dmychadla, turbodmychadla, spouštěče, omezovače rychlosti, kopírovací přístroje, derivační regulátory, odpory, filtry, relé, břemenové magnety, kroužkové sběrače, radarové přístroje, plavidla, letadla.

a

(111) **152715D**
 (730) LIAZ SIPOX, a.s., Praha 10, CZ
 (510) (12) automobily s výjimkou osobních automobilů a z nich odvozených modifikací, podvalníky, motory spalovací s výjimkou motorů pro osobní automobily.

(111) **153355**
 (730) ŠKODA a.s., Plzeň, CZ
 (510) Chladníky, nůžky, pily, těžné stroje, těžné lanové kotouče, těžné klece, brzdové stroje, zařízení jam a těžných věží, zařízení nádraží a vozíkových oběhů, dopravní zařízení pro doly, skipové stanice; stroje a zařízení pro úpravu uhlí a rud: prádla uhlí a rud, třídírný uhlí a rud; stroje a zařízení pro drcení, mletí a třídění: drtiče, mlýny, granulátory, molekulátory, vibrátory, míchačky, třídiče, akumulátory hydropneumatické, multiaplikátory tlaku, zvedáky, zvedací plošiny a stoly, autoklávy, rekuperátory expansivní (pístové), kotle, kotle stacionární; pivovary, lihovary, plynárny, kyslíkárny, extrahárny, elektrolyséry, stroje a zařízení pro výrobu papíru, mlýny, holendry, míchadla, zásobní nádrže, zahušťovací bubny, filtry, uzelníky, lapače písku, fortrapy, hydropulpery, hydrofinory, vysokotlaké nátoky, třasadla, převaděče, automatické mokrolisy, kalandry, řezačky, navinovačky a převinovačky; sklářské stroje: automaty na výrobu lahví, automaty na výrobu žárovkových baněk, automaty na opukování žárovkových baněk, automaty na výrobu skleněných kuliček, lisy na skleněné předměty, stroje na výrobu tabulového skla, stroje na výrobu litého skla, tiskařské stroje a zařízení, tiskařské rotačky, zařízení pro stereotypii, vážicí stroje, třídící stroje, zkoušecí stroje, měřicí stroje; dřevoobráběcí stroje; řezné nástroje: nože (kovoobráběcí), frézy, závitníky, závitové čelisti, výstružníky, výhrubníky, protahovány, záhlubníky, vrtáky tvarové, nástroje pro tváření; upínací nářadí: upínací části, kroužky, svěráky, unašeče, vodící čepy a vložky, středící vložky a čepy, redukční pouzdra a vložky, vrtací pouzdra, dělicí přístroje, stoly, stojánky, přístroje pro ostření, broušení, vrtání, pákové lisy (montážní); měřidla: pravítka, měřítka, úhelníky, šablony, kalibry, mezní kroužky, mezní trny, průměrné desky, průměrné hranoly, rovnací desky, rýsovací nářadí, měřicí a kontrolní nářadí, měřicí a kontrolní přístroje, vodováhy; pružiny; automobily nákladní, automobily pro zvláštní účely, traktory, podvalníky, silniční válce; rypadla, motorové drapáky, jeřáby, posuvny, točny, kříže; motory spalovací s výjimkou motorů pro osobní automobily, motory dieselovy, čerpadla, kompresory, turbokompresory, turbodmychadla; tlumivky, spínače, stykače, přepínače, spouštěče, omezovače rychlosti, kopírovací přístroje, derivační regulátory, odpory, filtry, relé, břemenové magnety, kroužkové sběrače, radarové přístroje; plavidla, lodní součásti, letadla, přístroje

zaměřovací a povelové.

byla ke dni 02.08.2001 převedena na:

(111) **153355**
 (730) ŠKODA a.s., Plzeň, CZ
 (510) Chladníky, nůžky, pily, těžné stroje, těžné lanové kotouče, těžné klece, brzdové stroje, zařízení jam a těžných věží, zařízení nádraží a vozíkových oběhů, dopravní zařízení pro doly, skipové stanice; stroje a zařízení pro úpravu uhlí a rud: prádla uhlí a rud, třídírný uhlí a rud; stroje a zařízení pro drcení, mletí a třídění: drtiče, mlýny, granulátory, molekulátory, vibrátory, míchačky, třídiče, akumulátory hydropneumatické, multiaplikátory tlaku, zvedáky, zvedací plošiny a stoly, autoklávy, rekuperátory expansivní (pístové), kotle, kotle stacionární; pivovary, lihovary, plynárny, kyslíkárny, extrahárny, elektrolyséry, stroje a zařízení pro výrobu papíru, mlýny, holendry, míchadla, zásobní nádrže, zahušťovací bubny, filtry, uzelníky, lapače písku, fortrapy, hydropulpery, hydrofinory, vysokotlaké nátoky, třasadla, převaděče, automatické mokrolisy, kalandry, řezačky, navinovačky a převinovačky; sklářské stroje: automaty na výrobu lahví, automaty na výrobu žárovkových baněk, automaty na opukování žárovkových baněk, automaty na výrobu skleněných kuliček, lisy na skleněné předměty, stroje na výrobu tabulového skla, stroje na výrobu litého skla, tiskařské stroje a zařízení, tiskařské rotačky, zařízení pro stereotypii, vážicí stroje, třídící stroje, zkoušecí stroje, měřicí stroje; dřevoobráběcí stroje; řezné nástroje: nože (kovoobráběcí), frézy, závitníky, závitové čelisti, výstružníky, výhrubníky, protahovány, záhlubníky, vrtáky tvarové, nástroje pro tváření; upínací nářadí: upínací části, kroužky, svěráky, unašeče, vodící čepy a vložky, středící vložky a čepy, redukční pouzdra a vložky, vrtací pouzdra, dělicí přístroje, stoly, stojánky, přístroje pro ostření, broušení, vrtání, pákové lisy (montážní); měřidla: pravítka, měřítka, úhelníky, šablony, kalibry, mezní kroužky, mezní trny, průměrné desky, průměrné hranoly, rovnací desky, rýsovací nářadí, měřicí a kontrolní nářadí, měřicí a kontrolní přístroje, vodováhy; pružiny; traktory, silniční válce; rypadla, motorové drapáky, jeřáby, posuvny, točny, kříže; motory dieselovy, čerpadla, kompresory, turbokompresory, turbodmychadla; tlumivky, spínače, stykače, přepínače, spouštěče, omezovače rychlosti, kopírovací přístroje, derivační regulátory, odpory, filtry, relé, břemenové magnety, kroužkové sběrače, radarové přístroje; plavidla, lodní součásti; letadla, přístroje zaměřovací a povelové.

a

(111) **153355E**
 (730) LIAZ SIPOX, a.s., Praha 10, CZ
 (510) (12) automobily nákladní, automobily pro zvláštní účely, podvalníky, motory spalovací s výjimkou motorů pro osobní automobily.

- (111) **205443**
(730) PLUS - Pavel Král, Ostrava - Zábřeh, CZ
(510) (12) ruční manipulační technika, rudly, ruční manipulační vozíky; (35) zprostředkování obchodních kontaktů.

byla ke dni 27.08.2001 převedena na:

- (111) **205443**
(730) PLUS - Pavel Král, Ostrava - Zábřeh, CZ
(510) (12) ruční manipulační technika, rudly, ruční manipulační vozíky.

a

- (111) **205443A**
(730) PLUS - vybavení skladů, dílen a kanceláří s.r.o., Ostrava - Vítkovice, CZ
(510) (35) zprostředkování obchodních kontaktů.

- (111) **226574**
(730) VÍNO Mikulov, a.s., Mikulov, CZ
(510) (33) alkoholické nápoje /s výjimkou piva/.

byla ke dni 16.08.2001 převedena na:

- (111) **226574**
(730) VÍNO Mikulov, a.s., Mikulov, CZ
(510) (33) alkoholické nápoje s výjimkou lihovin a piv.

a

- (111) **226574A**
(730) H. C. KÖNIG GmbH, Salzburg, AT
(510) (33) lihoviny.

- (111) **231035**
(730) VÍNO Mikulov, a.s., Mikulov, CZ
(510) (33) alkoholické nápoje všeho druhu.

byla ke dni 16.08.2001 převedena na:

- (111) **231035**
(730) VÍNO Mikulov, a.s., Mikulov, CZ
(510) (33) alkoholické nápoje s výjimkou lihovin.

a

- (111) **231035A**
(730) H. C. KÖNIG GmbH, Salzburg, AT
(510) (33) lihoviny.

ZMĚNY V ÚDAJÍCH O MAJITELÍCH OCHRANNÝCH ZNÁMEK

Číslo zápisu	Majitel	S účinností od:
98010	TAJMAC-ZPS, a.s., Zlín, Malenovice, CZ	16.08.2001
154619	Matchbox Toys Limited, Leicester, GB	16.08.2001
154619	Mattel UK Limited, Maidenhead, Berkshire, GB	16.08.2001
156090	Rukavičkářské závody Dobříš, a.s. v likvidaci, Dobříš, CZ	08.08.2001
156563	THE SEAGRAM COMPANY LTD., WATERLOO, Ontario, CA	23.08.2001
159758	WER (MYL) (1998) Limited, London, GB	03.08.2001
159758	Energizer UK Company, London, GB	03.08.2001
159896	JOHN SINCLAIR LIMITED, London, GB	02.08.2001
164408	Lucas Industries Limited, London, GB	08.08.2001
164409	Lucas Industries Limited, London, GB	08.08.2001
165026	FMC Corporation, Philadelphia, US, PA	04.09.2001
168481	HARLEQUIN BOOKS S.A., Granges-Paccot, CH	08.08.2001
170142	Suzuki Motor Corporation, Hamamatsu-shi, Shizuoka-ken, JP	16.08.2001
170144	Suzuki Motor Corporation, Hamamatsu-shi, Shizuoka-ken, JP	16.08.2001
170145	Merck & Co., Inc., společnost zřízená podle zákonů státu New Jersey, Whitehouse Station, US, NJ	04.09.2001
170229	Elementis Specialties, Inc., Hightstown, US, NJ	09.08.2001
170859	Pharmacia & Upjohn Company, Kalamazoo, US, MI	15.08.2001
171003	Pharmacia & Upjohn Company, Kalamazoo, US, MI	15.08.2001
171053	KIWANIS INTERNATIONAL, INC. společnost zřízená podle zákonů státu Indiana, Indianapolis, US, IN	03.08.2001
171067	KIWANIS INTERNATIONAL, INC. společnost zřízená podle zákonů státu Indiana, Indianapolis, US, IN	03.08.2001
171122	RENCAR PRAHA, a.s., Praha 8, CZ	27.08.2001
171154	RECKITT & COLMAN (OVERSEAS) LIMITED, HULL, GB	02.08.2001
171155	RECKITT & COLMAN (OVERSEAS) LIMITED, HULL, GB	01.08.2001
171159	Protein Technologies International, Inc., společnost zřízená podle zákonů státu Delaware, St. Louis, US, MO	10.08.2001
171778	Merck & Co. , Inc. ,společnost zřízená podle zákonů státu Nevw Jersey, Whitehouse Station, US, NJ	04.09.2001
171880	Ing. arch. Ján Bojo, Bratislava, SK	01.08.2001
172378	Pharmacia & Upjohn Company, Kalamazoo, US, MI	14.08.2001
172528	Reebok International Ltd., společnost zřízená podle zákonů státu Massachusetts, Canton, US, MA	09.08.2001
172529	Reebok International Ltd., společnost zřízená podle zákonů státu Massachusetts, Canton, US, MA	09.08.2001

Číslo zápisu	Majitel	S účinností od:
172601	TRAVEL 2002, spol. s r.o., Brno, CZ	04.09.2001
173065	Reebok International Ltd., společnost zřízená podle zákonů státu Massachusetts, Canton, US, MA	09.08.2001
173263	SVUSS Praha, spol. s r.o., Praha 9, CZ	08.08.2001
173954	Reebok International Ltd., společnost zřízená podle zákonů státu Massachusetts, Canton, US, MA	09.08.2001
174307	Strategie Praha s.r.o., Praha 5, CZ	10.08.2001
174453	RECKITT & COLMAN (OVERSEAS) LIMITED, Hull, GB	15.08.2001
174534	BMG Music, New York, US, NY	03.09.2001
174555	HARLEQUIN BOOKS S. A., Granges-Paccot, CH	10.08.2001
174788	Fosroc Vertitech s.r.o., Praha 9, CZ	15.08.2001
175230	HARLEQUIN BOOKS S.A., Granges-Paccot, CH	09.08.2001
175233	HARLEQUIN BOOKS S.A., Granges-Paccot, CH	09.08.2001
175235	HARLEQUIN BOOKS S.A., Granges-Paccot, CH	09.08.2001
175582	HARLEQUIN BOOKS S.A., Granges-Paccot, CH	09.08.2001
175583	HARLEQUIN BOOKS S.A., Granges-Paccot, CH	09.08.2001
175584	HARLEQUIN BOOKS S.A., Granges-Paccot, CH	09.08.2001
175709	HARLEQUIN BOOKS S.A., Granges-Paccot, CH	09.08.2001
175710	HARLEQUIN BOOKS S.A., Granges-Paccot, CH	09.08.2001
175731	Pharmacia & Upjohn Company, Kalamazoo, US, MI	15.08.2001
175733	Pharmacia & Upjohn Company, Kalamazoo, US, MI	15.08.2001
175734	Pharmacia & Upjohn Company, Kalamazoo, US, MI	15.08.2001
175735	Pharmacia & Upjohn Company, Kalamazoo, US, MI	15.08.2001
176078	Teneco Automotive Operating Company Inc., Lake Forest, US, IL	01.08.2001
176360	Ing. Petr Pelikán, CSc., Brno, CZ	21.08.2001
176563	Mountfield-Westwood Limited, Plymouth, GB	13.08.2001
177271	BORGIS, a.s., Praha 2, CZ	23.08.2001
177377	Ing. Petr Pelikán, CSc., Brno, CZ	21.08.2001
178172	HARLEQUIN BOOKS S.A., Granges-Paccot, CH	09.08.2001
178442	THE SEAGRAM COMPANY LTD., WATERLOO, Ontario, CA	22.08.2001
178443	THE SEAGRAM COMPANY LTD., WATERLOO, Ontario, CA	22.08.2001
178444	THE SEAGRAM COMPANY LTD, WATERLOO, Ontario, CA	22.08.2001
178551	Ing. Petr Pelikán, CSc., Brno, CZ	21.08.2001
178910	Ecotex, s.r.o., Vysoké Mýto, CZ	09.08.2001
178911	Ecotex, s.r.o., Vysoké Mýto, CZ	09.08.2001
179133	KENVELO CZ, spol. s r.o., Komerční zóna Čestlice, Říčany u Prahy, CZ	24.08.2001
179134	KENVELO CZ, spol. s r.o., Komerční zóna Čestlice, Říčany u Prahy, CZ	24.08.2001
179174	BORGIS, a.s., Praha 2, CZ	24.08.2001

Číslo zápisu	Majitel	S účinností od:
180551	BORGIS, a.s., Praha 2, CZ	23.08.2001
181325	BORGIS, a.s., Praha 2, CZ	23.08.2001
181326	BORGIS, a.s., Praha 2, CZ	23.08.2001
181327	BORGIS, a.s., Praha 2, CZ	23.08.2001
181592	Rudolf Fišer - GIGA, Turnov, CZ	13.08.2001
181617	KENVELO CZ, spol. s r.o., Komerční zóna Čestlice, Říčany u Prahy, CZ	24.08.2001
182050	THE SEAGRAM COMPANY LTD., WATERLOO, Ontario, CA	23.08.2001
182178	ANTREG, a.s., Vyškov, CZ	15.08.2001
183904	Petr Ambrož, Velké Meziříčí, CZ	07.08.2001
186581	Duni AB, Stockholm, SE	08.08.2001
186583	Duni AB, Stockholm, SE	08.08.2001
187124	NOVATO spol. s r.o., Praha 6, CZ	21.08.2001
187273	NYPRO, spol. s r.o., Malé Svatoňovice, CZ	02.08.2001
188270	DEKTRADE, s.r.o., Praha 9- Běchovice, CZ	03.09.2001
188443	LORIKA CZ s.r.o., Olomouc, CZ	30.08.2001
188505	HARLEQUIN BOOKS S.A., Granges-Paccot, CH	09.08.2001
188506	HARLEQUIN BOOKS S.A., Granges-Paccot, CH	09.08.2001
189795	G.D. Searle & Co., Skokie, US, IL	01.08.2001
191570	General Signal Power Systems, Inc., Waukesha, US, WI	01.08.2001
191576	THE SEAGRAM COMPANY LTD., WATERLOO, Ontario, CA	24.08.2001
192276	General Signal Power Systems, Inc., Waukesha, US, WI	01.08.2001
192294	NOVATO spol. s r.o., Praha 6, CZ	21.08.2001
192598	MARI spol. s r.o., Praha 6, CZ	03.08.2001
192635	Rudolf Fišer - GIGA, Turnov, CZ	13.08.2001
192762	Rostislav Janča, Uherský Brod, CZ	09.08.2001
192763	Rostislav Janča, Uherský Brod, CZ	09.08.2001
192764	Rostislav Janča, Uherský Brod, CZ	09.08.2001
193864	LORIKA CZ s.r.o., Olomouc, CZ	23.08.2001
193996	NOVATO spol. s r.o., Praha 6, CZ	21.08.2001
193997	NOVATO spol. s r.o., Praha 6, CZ	21.08.2001
193998	NOVATO spol. s r.o., Praha 6, CZ	21.08.2001
193999	NOVATO spol. s r.o., Praha 6, CZ	21.08.2001
194000	NOVATO spol. s r.o., Praha 6, CZ	21.08.2001
194001	NOVATO spol. s r.o., Praha 6, CZ	21.08.2001
194002	NOVATO spol. s r.o., Praha 6, CZ	21.08.2001
194003	NOVATO spol. s r.o., Praha 6, CZ	21.08.2001
194004	NOVATO spol. s r.o., Praha 6, CZ	21.08.2001

Číslo zápisu	Majitel	S účinností od:
194005	NOVATO spol. s r.o., Praha 6, CZ	21.08.2001
194006	NOVATO spol. s r.o., Praha 6, CZ	21.08.2001
194007	NOVATO spol. s r.o., Praha 6, CZ	21.08.2001
194008	NOVATO spol. s r.o., Praha 6, CZ	21.08.2001
194132	TAJMAC-ZPS, a.s., Zlín, Malenovice, CZ	16.08.2001
194769	FEMAX, a.s., Praha 1, CZ	24.08.2001
194799	NOVATO spol. s r.o., Praha 6, CZ	21.08.2001
195464	Duni AB, Stockholm, SE	08.08.2001
195465	Duni AB, Stockholm, SE	08.08.2001
195681	CIRO Juwelen GmbH, Kaufbeuren, DE	27.08.2001
196428	NEBE s.r.o., České Budějovice, CZ	21.08.2001
197010	Perspekta, spol. s r.o., Vnorovy, CZ	24.08.2001
197384	SAGA PRINT spol. s r.o., Praha 10, CZ	13.08.2001
198126	LORIKA CZ s.r.o., Olomouc, CZ	24.08.2001
198127	LORIKA CZ s.r.o., Olomouc, CZ	24.08.2001
199007	NOVATO spol. s r.o., Praha 6, CZ	21.08.2001
199008	NOVATO spol. s r.o., Praha 6, CZ	21.08.2001
199077	General Signal Power Systems, Inc., Waukesha, US, WI	01.08.2001
199078	General Signal Power Systems, Inc, Waukesha, US, WI	01.08.2001
199634	NOVATO spol. s r.o., Praha 6, CZ	21.08.2001
199635	NOVATO spol. s r.o., Praha 6, CZ	21.08.2001
199636	NOVATO spol. s r.o., Praha 6, CZ	21.08.2001
199717	Duni AB, Stockholm, SE	08.08.2001
199718	Duni AB, Stockholm, SE	08.08.2001
199811	ASITA, s.r.o., Hradec Králové, CZ	24.08.2001
200867	Globopolis.com, s.r.o., Praha 1, CZ	10.08.2001
201549	KENVELO CZ, spol. s r.o., Komerční zóna Čestlice, Říčany u Prahy, CZ	24.08.2001
202399	Companhia Muller de Bebidas, 13630-000 Pirassununga, Sao Paulo, BR	22.08.2001
202536	KENVELO CZ, spol. s r.o., Komerční zóna Čestlice, Říčany u Prahy, CZ	22.08.2001
202537	KENVELO CZ, spol. s r.o., Komerční zóna Čestlice, Říčany u Prahy, CZ	24.08.2001
203005	SKAUT, s.r.o., Brno, CZ	15.08.2001
203028	LORIKA CZ s.r.o., Olomouc, CZ	24.08.2001
204293	Midiboard s.r.o., Brno, CZ	15.08.2001
204565	R. Seelig Hille oHG, Düsseldorf, DE	06.08.2001
204648	FTV PREMIÉRA, spol. s r.o., Praha 8, CZ	02.08.2001
205960	KENVELO CZ, spol. s r.o., Komerční zóna Čestlice, Říčany u Prahy, CZ	24.08.2001
206149	VÝTAHY OSTRAVA, spol. s r.o., Ostrava - Přívoz, CZ	21.08.2001

Číslo zápisu	Majitel	S účinností od:
206215	KENVELO CZ, spol. s r.o., Komerční zóna Čestlice, Říčany u Prahy, CZ	22.08.2001
206315	R. Seelig Hille oHG, Düsseldorf, DE	06.08.2001
206770	NOVATO spol. s r.o., Praha 6, CZ	21.08.2001
207255	KENVELO CZ, spol. s r.o., Komerční zóna Čestlice, Říčany u Prahy, CZ	21.08.2001
207940	KENVELO CZ, spol. s r.o., Komerční zóna Čestlice, Říčany u Prahy, CZ	27.08.2001
210119	LORIKA CZ s.r.o., Olomouc, CZ	24.08.2001
210147	RoBIN OIL s.r.o., Kladno 3, CZ	23.08.2001
210148	RoBIN OIL s.r.o., Kladno 3, CZ	23.08.2001
210421	EXTRA-BETON s.r.o., Plzeň, CZ	24.08.2001
210516	PROM spol. s r.o., Roztoky u Prahy, CZ	03.08.2001
210801	Alice Záborská, Brno, CZ	09.08.2001
210959	THP, a.s., Topolčany, SK	16.08.2001
211532	FEMAX, a.s., Praha 1, CZ	27.08.2001
211533	FEMAX, a.s., Praha 1, CZ	04.09.2001
212199	NOVATO spol. s r.o., Praha 6, CZ	21.08.2001
212200	NOVATO spol. s r.o., Praha 6, CZ	21.08.2001
212201	NOVATO spol. s r.o., Praha 6, CZ	21.08.2001
213014	NOVATO spol. s r.o., Praha 6, CZ	21.08.2001
213015	NOVATO spol. s r.o., Praha 6, CZ	21.08.2001
213105	NOVATO spol. s r.o., Praha 6, CZ	21.08.2001
213106	NOVATO spol. s r.o., Praha 6, CZ	21.08.2001
213132	General Signal Power Systems, Inc., Waukesha, US, WI	01.08.2001
213936	WASTECH a.s., Praha 10, CZ	23.08.2001
215307	KENVELO CZ, spol. s r.o., Komerční zóna Čestlice, Říčany u Prahy, CZ	21.08.2001
215333	EUROFRACHT, a.s., Praha 1, CZ	09.08.2001
215753	KENVELO CZ, spol. s r.o., Komerční zóna Čestlice, Říčany u Prahy, CZ	24.08.2001
216562	Strategie Praha s.r.o., Praha 5, CZ	10.08.2001
216673	QQ studio Ostrava s.r.o., Ostrava - Moravská Ostrava, CZ	16.08.2001
216838	Punktum, spol. s r.o., Opava-Předměstí, CZ	09.08.2001
216847	Punktum, spol. s r.o., Opava-Předměstí, CZ	09.08.2001
216935	NOVATO spol. s r.o., Praha 6, CZ	21.08.2001
217209	R. Seelig Hille oHG, Düsseldorf, DE	08.08.2001
217307	NOVATO spol. s r.o., Praha 6, CZ	21.08.2001
217410	R. Seelig Hille oHG, Düsseldorf, DE	06.08.2001
217411	R. Seelig Hille oHG, Düsseldorf, DE	06.08.2001
217443	Duni AB, Stockholm, SE	08.08.2001
217900	NOVATO spol. s r.o., Praha 6, CZ	21.08.2001

Číslo zápisu	Majitel	S účinností od:
218126	KING PHARMACEUTICALS RESEARCH AND DEVELOPMENT, INC., a Delaware corporation, Cary, US, NC	09.08.2001
218794	PAMA, a.s., Ostrov nad Oslavou 186, okres Žďár nad Sázavou, CZ	09.08.2001
219328	Tripod, Inc., Waltham, US, MA	27.08.2001
220129	NOVATO spol. s r.o., Praha 6, CZ	21.08.2001
221039	RECKITT BENCKISER (CZECH REPUBLIC), spol. s r.o., Praha 1, CZ	01.08.2001
222846	NOVATO spol. s r.o., Praha 6, CZ	21.08.2001
223313	NOVATO spol. s r.o., Praha 6, CZ	21.08.2001
224121	Vinné sklepy Chomutov s.r.o., Chomutov, CZ	24.08.2001
224286	NOVATO spol. s r.o., Praha 6, CZ	21.08.2001
224777	R. Seelig Hille oHG, Düsseldorf, DE	06.08.2001
224809	R. Seelig Hille oHG, Düsseldorf, DE	06.08.2001
226537	MONET +, a.s., Zlín, CZ	27.08.2001
226574	VÍNO Mikulov, a.s., Mikulov, CZ	16.08.2001
226624	NOVATO spol. s r.o., Praha 6, CZ	21.08.2001
226625	NOVATO spol. s r.o., Praha 6, CZ	21.08.2001
227471	WELFIDE CORPORATION, Osaka, JP	08.08.2001
227660	NOVATO spol. s r.o., Praha 6, CZ	21.08.2001
227755	Mgr. Pavel Pospíšil, Olomouc, CZ	06.08.2001
228202	NOVATO spol. s r.o., Praha 6, CZ	21.08.2001
228455	KENVELO CZ, spol. s r.o., Komerční zóna Čestlice, Říčany u Prahy, CZ	03.09.2001
228500	NOVATO spol. s r.o., Praha 6, CZ	21.08.2001
228654	LDT PANORAMA CZ, a.s., Karlovy Vary, CZ	09.08.2001
229078	BertelsmannSpringer CZ s.r.o., Praha 2, CZ	09.08.2001
229079	BertelsmannSpringer CZ s.r.o., Praha 2, CZ	09.08.2001
229123	Reckitt Benckiser (Czech Republic), spol. s r.o., Praha 1, CZ	06.08.2001
230042	Philip Morris Products S.A., Neuchatel, CH	23.08.2001
230197	NOVATO spol. s r.o., Praha 6, CZ	21.08.2001
230226	BertelsmannSpringer CZ s.r.o., Praha 2, CZ	09.08.2001
230227	BertelsmannSpringer CZ s.r.o., Praha 2, CZ	09.08.2001
230240	Vinné sklepy Chomutov s.r.o., Chomutov, CZ	23.08.2001
230537	KENVELO CZ, spol. s r.o., Komerční zóna Čestlice, Říčany u Prahy, CZ	01.08.2001
230549	BENE Praha, spol. s r.o., Praha 2, CZ	23.08.2001
231035	VÍNO Mikulov, a.s., Mikulov, CZ	16.08.2001
231060	KENVELO CZ, spol. s r.o., Komerční zóna Čestlice, Říčany u Prahy, CZ	22.08.2001
231066	Ing. Šišková Zdeňka, Dolany u Olomouce, CZ	10.08.2001
231067	Ing. Šišková Zdeňka, Dolany u Olomouce, CZ	10.08.2001
231366	NOVATO spol. s r.o., Praha 6, CZ	21.08.2001

Číslo zápisu	Majitel	S účinností od:
231375	KENVELO CZ, spol. s r.o., Komerční zóna Čestlice, Říčany u Prahy, CZ	22.08.2001
231843	PRONTO ELEKTRO s.r.o., Praha 8, CZ	24.08.2001
232075	FLUIDTECHNIK BOHEMIA, s.r.o., Brno, CZ	22.08.2001
232077	FLUIDTECHNIK BOHEMIA, s.r.o., Brno, CZ	23.08.2001
232806	NOVATO spol. s r.o., Praha 6, CZ	21.08.2001
233054	Baxi UK Limited, Preston, Lancashire, GB	03.08.2001
233267	BORS Břeclav a.s., Břeclav, CZ	03.09.2001
233679	Tena, a.s., Praha 9 - Satalice, CZ	13.08.2001
233805	TENZA, a.s., Brno, CZ	28.08.2001

OMEZENÍ SEZNAMU VÝROBKŮ A SLUŽEB OCHRANNÝCH ZNÁMEK

- (111) **208777**
(510) (5) farmaceutické výrobky, zejména přípravky k léčbě infekčních a ostatních chorob, s výjimkou farmaceutických přípravků pro potlačování projevů viru humánní imunodeficiency (HIV) u pacientů s onemocněním AIDS, zvěrolékařské a zdravotnické výrobky, výrobky dietetické k lékařským účelům, potraviny pro děti, náplasti, obvazový materiál, hmoty k plombování zubů a na zubní otisky, desinfekční prostředky, prostředky k ničení plevelu a k hubení živočišných škůdců.

s účinností ode dne 10.08.2001

ZÁNIKY OCHRANNÝCH ZNÁMEK

Číslo zápisu	Datum zániku:				
88599	30.12.2000	160166	29.10.2000	164864	14.11.2000
90440	26.11.2000	160184	01.10.2000	164866	12.11.2000
95200	26.10.2000	160187	01.10.2000	164868	12.11.2000
95202	15.11.2000	160197	29.10.2000	164869	12.11.2000
95232	13.12.2000	160204	05.11.2000	164870	12.11.2000
98290	07.12.2000	160207	18.12.2000	164871	12.11.2000
102359	24.12.2000	160232	26.11.2000	164872	12.11.2000
102509	18.11.2000	160238	03.11.2000	164873	12.11.2000
103011	25.10.2000	160251	14.12.2000	164874	12.11.2000
104273	14.10.2000	160272	18.12.2000	164879	12.11.2000
104277	02.12.2000	160273	18.12.2000	164881	12.11.2000
104278	15.11.2000	160279	27.12.2000	164882	12.11.2000
104281	24.12.2000	160288	16.11.2000	164885	25.11.2000
104282	24.12.2000	160292	17.11.2000	164890	12.11.2000
104283	24.12.2000	160298	29.12.2000	164899	12.11.2000
107358	24.12.2000	160373	29.10.2000	164962	12.12.2000
111603	20.11.2000	160380	05.11.2000	164963	15.10.2000
113398	03.12.2000	160382	27.12.2000	165025	06.10.2000
113429	03.12.2000	160422	16.11.2000	165032	28.10.2000
150366	23.10.2000	160425	23.11.2000	165033	24.12.2000
150715	19.12.2000	160426	26.11.2000	165034	28.10.2000
150868	25.11.2000	160443	03.11.2000	165035	24.12.2000
154447	08.10.2000	160707	08.12.2000	165036	28.10.2000
154488	03.11.2000	160865	15.10.2000	165037	24.12.2000
154489	25.11.2000	162046	08.12.2000	165041	22.10.2000
154497	07.12.2000	164634	22.10.2000	165272	12.11.2000
154508	24.10.2000	164639	20.11.2000	165273	12.11.2000
154518	24.11.2000	164728	13.11.2000	165662	10.11.2000
154553	05.12.2000	164731	25.11.2000	168188	15.10.2000
154650	22.12.2000	164754	09.10.2000	168205	12.10.2000
160135	13.10.2000	164814	10.12.2000	168206	22.11.2000

Číslo zápisu	Datum zániku:				
168237	03.05.2000	169070	12.10.2000	169362	01.10.2000
168331	12.10.2000	169072	16.10.2000	169363	17.10.2000
168332	12.10.2000	169098	30.11.2000	169364	17.10.2000
168361	30.11.2000	169099	16.10.2000	169365	17.10.2000
168362	30.11.2000	169100	09.10.2000	169366	17.10.2000
168387	27.11.2000	169135	16.10.2000	169367	17.10.2000
168660	27.12.2000	169137	16.11.2000	169373	26.10.2000
168740	05.10.2000	169138	16.11.2000	169377	23.10.2000
168741	05.10.2000	169139	14.12.2000	169387	10.10.2000
168742	05.10.2000	169169	09.10.2000	169393	02.11.2000
168825	27.09.2000	169173	23.11.2000	169399	15.10.2000
168826	27.09.2000	169176	28.11.2000	169404	19.10.2000
168830	11.12.2000	169204	16.10.2000	169407	26.10.2000
168831	05.11.2000	169214	29.10.2000	169408	11.10.2000
168884	17.10.2000	169242	10.10.2000	169410	30.10.2000
168897	16.10.2000	169246	05.12.2000	169414	22.11.2000
168900	02.10.2000	169265	19.11.2000	169415	22.11.2000
168936	22.10.2000	169272	11.10.2000	169416	23.11.2000
168962	14.11.2000	169305	11.10.2000	169417	27.11.2000
168963	31.10.2000	169310	19.10.2000	169423	28.11.2000
169015	11.10.2000	169316	19.10.2000	169424	03.12.2000
169016	17.10.2000	169318	24.10.2000	169425	07.12.2000
169017	17.10.2000	169320	25.10.2000	169443	02.10.2000
169018	14.12.2000	169327	17.12.2000	169446	11.10.2000
169025	02.11.2000	169328	17.12.2000	169448	31.10.2000
169031	06.12.2000	169336	12.10.2000	169450	27.12.2000
169032	06.12.2000	169337	15.10.2000	169455	15.11.2000
169033	06.12.2000	169340	16.10.2000	169459	27.12.2000
169036	17.12.2000	169341	16.10.2000	169460	27.12.2000
169045	25.10.2000	169342	04.10.2000	169461	27.12.2000
169060	10.10.2000	169349	11.10.2000	169466	03.12.2000
169062	08.10.2000	169357	09.10.2000	169468	19.11.2000
169063	09.10.2000	169361	02.10.2000	169475	29.10.2000

Číslo zápisu	Datum zániku:				
169476	29.10.2000	169576	17.12.2000	169683	21.12.2000
169477	29.10.2000	169577	17.12.2000	169686	28.12.2000
169478	29.10.2000	169578	17.12.2000	169694	03.12.2000
169484	05.12.2000	169582	24.10.2000	169696	01.11.2000
169486	06.12.2000	169583	11.12.2000	169702	15.11.2000
169500	10.12.2000	169584	11.12.2000	169710	04.10.2000
169504	18.12.2000	169585	11.12.2000	169711	07.12.2000
169505	18.12.2000	169586	12.12.2000	169712	11.12.2000
169506	21.12.2000	169587	12.12.2000	169713	11.12.2000
169507	27.12.2000	169589	13.12.2000	169714	11.12.2000
169509	12.11.2000	169591	13.11.2000	169715	11.12.2000
169513	27.12.2000	169592	13.11.2000	169721	17.12.2000
169527	15.11.2000	169593	15.11.2000	169723	17.12.2000
169533	19.11.2000	169594	30.11.2000	169726	18.12.2000
169537	29.10.2000	169595	23.11.2000	169727	18.12.2000
169538	29.10.2000	169603	17.10.2000	169730	20.12.2000
169539	26.06.2000	169605	04.12.2000	169738	22.10.2000
169544	26.10.2000	169608	04.12.2000	169739	22.10.2000
169545	26.10.2000	169609	20.11.2000	169744	15.11.2000
169548	26.10.2000	169611	18.10.2000	169745	09.11.2000
169550	26.10.2000	169623	31.10.2000	169748	29.12.2000
169552	11.10.2000	169652	04.10.2000	169762	14.12.2000
169554	29.10.2000	169653	12.10.2000	169763	19.12.2000
169555	29.10.2000	169654	25.10.2000	169764	05.12.2000
169556	29.10.2000	169660	21.11.2000	169776	26.11.2000
169557	01.11.2000	169662	18.12.2000	169778	23.11.2000
169560	09.11.2000	169663	18.12.2000	169791	04.12.2000
169566	01.11.2000	169664	28.12.2000	169810	21.12.2000
169567	01.11.2000	169668	12.11.2000	169829	26.10.2000
169568	29.10.2000	169670	12.12.2000	169833	26.10.2000
169570	22.10.2000	169672	11.10.2000	169834	26.10.2000
169573	15.11.2000	169673	04.12.2000	169835	26.10.2000
169575	14.12.2000	169681	18.12.2000	169837	26.10.2000

Číslo zápisu	Datum zániku:				
169838	29.10.2000	169989	02.11.2000	170207	14.11.2000
169843	02.11.2000	170012	27.11.2000	170208	02.10.2000
169845	15.11.2000	170013	28.11.2000	170214	24.10.2000
169847	20.12.2000	170014	29.11.2000	170215	23.11.2000
169864	07.12.2000	170015	03.12.2000	170216	20.10.2000
169865	11.12.2000	170023	19.12.2000	170221	20.11.2000
169868	07.11.2000	170026	20.12.2000	170223	21.12.2000
169869	07.11.2000	170027	20.12.2000	170228	01.11.2000
169870	07.11.2000	170035	13.11.2000	170230	18.12.2000
169871	07.11.2000	170038	28.11.2000	170231	26.11.2000
169872	07.11.2000	170039	28.11.2000	170240	27.11.2000
169875	30.10.2000	170040	29.12.2000	170244	26.11.2000
169879	30.10.2000	170058	09.11.2000	170256	07.11.2000
169881	30.10.2000	170062	07.11.2000	170258	15.11.2000
169885	04.10.2000	170063	18.12.2000	170260	27.11.2000
169889	07.11.2000	170132	17.10.2000	170262	28.12.2000
169898	10.10.2000	170133	17.10.2000	170265	16.11.2000
169913	07.11.2000	170134	17.10.2000	170270	16.11.2000
169914	07.11.2000	170135	17.10.2000	170271	03.12.2000
169918	08.11.2000	170139	06.11.2000	170275	20.11.2000
169921	13.11.2000	170141	14.11.2000	170276	16.11.2000
169926	05.12.2000	170154	13.12.2000	170282	14.11.2000
169927	13.12.2000	170157	06.12.2000	170322	13.12.2000
169974	29.10.2000	170167	30.10.2000	170343	09.11.2000
169978	07.11.2000	170177	20.12.2000	170344	06.12.2000
169979	01.11.2000	170178	20.12.2000	170356	15.11.2000
169980	24.10.2000	170179	20.12.2000	170372	17.10.2000
169981	02.11.2000	170183	29.12.2000	170373	26.11.2000
169983	06.11.2000	170196	07.11.2000	170400	11.12.2000
169984	07.11.2000	170201	30.10.2000	170424	28.11.2000
169985	05.11.2000	170202	12.11.2000	170428	15.11.2000
169986	01.11.2000	170203	15.11.2000	170432	17.10.2000
169987	01.11.2000	170204	13.11.2000	170434	17.10.2000

Číslo zápisu	Datum zániku:				
170435	17.10.2000	170893	04.10.2000	171646	13.11.2000
170438	26.10.2000	170945	23.11.2000	171648	29.12.2000
170448	07.11.2000	170950	02.11.2000	171665	15.10.2000
170449	18.12.2000	171016	02.11.2000	171693	12.11.2000
170480	01.11.2000	171017	02.11.2000	171694	16.11.2000
170520	29.12.2000	171077	21.12.2000	171707	07.11.2000
170522	18.10.2000	171111	13.12.2000	171714	21.12.2000
170523	05.12.2000	171113	16.11.2000	171715	08.11.2000
170525	11.12.2000	171199	20.12.2000	171727	24.10.2000
170536	11.12.2000	171278	26.10.2000	171780	15.11.2000
170537	19.12.2000	171311	16.11.2000	171890	03.10.2000
170545	03.12.2000	171373	30.10.2000	171922	29.12.2000
170546	22.11.2000	171374	13.12.2000	171989	29.10.2000
170547	29.10.2000	171375	13.12.2000	171990	12.11.2000
170548	30.10.2000	171376	21.12.2000	171992	15.11.2000
170550	31.10.2000	171409	22.11.2000	172034	26.11.2000
170555	17.10.2000	171444	27.11.2000	172087	10.10.2000
170567	12.10.2000	171474	19.12.2000	172205	10.10.2000
170570	20.11.2000	171492	10.10.2000	172289	27.12.2000
170588	05.10.2000	171493	03.12.2000	172346	29.12.2000
170633	22.11.2000	171494	03.12.2000	172348	29.12.2000
170642	24.10.2000	171503	30.10.2000	172429	13.12.2000
170645	04.12.2000	171512	17.12.2000	172471	19.12.2000
170646	04.12.2000	171530	24.10.2000	172572	16.10.2000
170686	10.10.2000	171532	14.12.2000	172654	28.12.2000
170711	13.12.2000	171536	20.12.2000	172655	28.12.2000
170714	27.12.2000	171563	20.11.2000	172656	28.12.2000
170849	24.10.2000	171564	27.12.2000	172678	20.12.2000
170879	30.10.2000	171619	13.12.2000	172703	05.10.2000
170880	12.12.2000	171636	17.10.2000	172708	05.10.2000
170883	29.11.2000	171637	17.10.2000	172734	15.11.2000
170884	29.11.2000	171642	10.10.2000	173338	12.10.2000
170885	29.11.2000	171645	12.11.2000	173339	12.10.2000

Číslo zápisu	Datum zániku:
173616	05.10.2000
173618	05.10.2000
173620	05.10.2000
173736	02.11.2000
173751	13.12.2000
174204	18.10.2000
174669	11.10.2000
177022	28.12.2000
178225	02.11.2000
178234	02.11.2000
178463	03.10.2000
178464	03.10.2000
180936	05.10.2000
180937	05.10.2000
184428	23.07.2001
190441	03.08.2001
193213	21.08.2001
234326	19.07.2001

ZÁPISY LICENČNÍCH SMLUV K OCHRANNÝM ZNÁMKÁM

Číslo zápisu	Majitel	Nabyvatel licence	Druh licence	Datum uzavření licenční smlouvy	S účinností od data
151628	MILO tuky a.s., Olomouc, CZ;	MILO kosmetika a.s., Olomouc;	Nevýlučná	05.02.2001	29.08.2001
157844	JZA, a.s., Praha 5, CZ;	DESPA OK, s.r.o., Chlumeck nad Cidlinou, okr. Hradec Králové;	Nevýlučná	09.08.2001	30.08.2001
163480	JZA, a.s., Praha 5, CZ;	DESPA OK, s.r.o., Chlumeck nad Cidlinou, okr. Hradec Králové;	Nevýlučná	09.08.2001	30.08.2001
163900	SLOVNAFT a.s., Bratislava, Vlčie Hrdlo, SK;	SLOVNAFT MORAVIA, spol. s r.o., Brno;	Nevýlučná	23.03.2001	30.08.2001
163901	SLOVNAFT a.s., Bratislava, Vlčie Hrdlo, SK;	SLOVNAFT MORAVIA, spol. s r.o., Brno;	Nevýlučná	23.03.2001	30.08.2001
164802	Schwan-STABILO Schwanhäusser GmbH & Co., Heroldsberg, DE;	SCHWAN-STABILO ČR s.r.o., Český Krumlov;	Nevýlučná	18.06.2001	09.08.2001
165215	SLOVNAFT a.s., Bratislava Vlčie Hrdlo, SK;	SLOVNAFT MORAVIA, spol. s r.o., Brno;	Nevýlučná	23.03.2001	30.08.2001
169958	PHOBOS spol. s r.o., Karlovy Vary, CZ;	CORNIA, spol. s r.o., Karlovy Vary;	Nevýlučná	10.05.2000	09.08.2001
169959	PHOBOS spol. s r.o., Karlovy Vary, CZ;	CORNIA, spol. s r.o., Karlovy Vary;	Nevýlučná	10.05.2000	09.08.2001
169960	PHOBOS spol. s r.o., Karlovy Vary, CZ;	CORNIA, spol. s r.o., Karlovy Vary;	Nevýlučná	10.05.2000	09.08.2001
173759	Ing. Miroslav MARKVART, Praha 6, CZ;	CHEMOPROJEKT, a.s., Praha 10;	Nevýlučná	31.05.2001	02.08.2001
173848	V&S Vin & Sprit Aktiebolag, Stockholm, SE;	DYNYBYL, spol. s r.o., Říčany u Prahy;	Nevýlučná	12.02.2001	14.08.2001
173931	V&S Vin & Sprit Aktiebolag, Stockholm, SE;	DYNYBYL, spol. s r.o., Říčany u Prahy;	Nevýlučná	12.02.2001	14.08.2001
173932	V&S Vin & Sprit Aktiebolag, Stockholm, SE;	DYNYBYL, spol. s r.o., Říčany u Prahy;	Nevýlučná	12.02.2001	14.08.2001
174053	V&S Vin & Sprit Aktiebolag, Stockholm, SE;	DYNYBYL, spol. s r.o., Říčany u Prahy;	Nevýlučná	12.02.2001	14.08.2001
174055	V&S Vin & Sprit Aktiebolag, Stockholm, SE;	DYNYBYL, spol. s r.o., Říčany u Prahy;	Nevýlučná	12.02.2001	14.08.2001
174088	V&S Vin & Sprit Aktiebolag, Stockholm, SE;	DYNYBYL, spol. s r.o., Říčany u Prahy;	Nevýlučná	12.02.2001	14.08.2001
174243	V&S Vin & Sprit Aktiebolag, Stockholm, SE;	DYNYBYL, spol. s r.o., Říčany u Prahy;	Nevýlučná	12.02.2001	14.08.2001
174244	V&S Vin & Sprit Aktiebolag, Stockholm, SE;	DYNYBYL, spol. s r.o., Říčany u Prahy;	Nevýlučná	12.02.2001	14.08.2001
175491	V&S Vin & Sprit Aktiebolag, Stockholm, SE;	DYNYBYL, spol. s r.o., Říčany u Prahy;	Nevýlučná	12.02.2001	14.08.2001

Číslo zápisu	Majitel	Nabyvatel licence	Druh licence	Datum uzavření licenční smlouvy	S účinností od data
175493	V&S Vin & Sprit Aktiebolag, Stockholm, SE;	DYNYBYL, spol. s r.o., Říčany u Prahy;	Nevýlučná	12.02.2001	14.08.2001
175494	V&S Vin & Sprit Aktiebolag, Stockholm, SE;	DYNYBYL, spol. s r.o., Říčany u Prahy;	Nevýlučná	12.02.2001	14.08.2001
175585	V&S Vin & Sprit Aktiebolag, Stockholm, SE;	DYNYBYL, spol. s r.o., Říčany u Prahy;	Nevýlučná	12.02.2001	14.08.2001
178257	České dráhy, státní organizace, Praha 1, CZ;	Marie Vojtěchová, Luka nad Jihlavou;	Nevýlučná	10.05.2001	01.08.2001
178257	České dráhy, státní organizace, Praha 1, CZ;	OMSTAV, s.r.o., Mikulčice 10;	Nevýlučná	17.05.2001	01.08.2001
178257	České dráhy, státní organizace, Praha 1, CZ;	Petr Chmelíček, Brno;	Nevýlučná	17.05.2001	01.08.2001
178257	České dráhy, státní organizace, Praha 1, CZ;	Rostislav Pustějovský, Kunčice pod Ondřejníkem 346;	Nevýlučná	13.06.2001	01.08.2001
178257	České dráhy, státní organizace, Praha 1, CZ;	Petr Vrbík, Kyjov;	Nevýlučná	11.06.2001	01.08.2001
178257	České dráhy, státní organizace, Praha 1, CZ;	KNOP s.r.o., Borovany;	Nevýlučná	11.06.2001	01.08.2001
178257	České dráhy, státní organizace, Praha 1, CZ;	Lenka Šusteková, Nové Strašecí;	Nevýlučná	04.07.2001	14.08.2001
178800	SLOVNAFT a.s., Bratislava, SK;	SLOVNAFT MORAVIA, spol. s r.o., Brno;	Nevýlučná	23.03.2001	30.08.2001
178905	V&S Vin & Sprit Aktiebolag, Stockholm, SE;	DYNYBYL, spol. s r.o., Říčany u Prahy;	Nevýlučná	12.02.2001	14.08.2001
178908	V&S Vin & Sprit Aktiebolag, Stockholm, SE;	DYNYBYL, spol. s r.o., Říčany u Prahy;	Nevýlučná	12.02.2001	14.08.2001
178909	V&S Vin & Sprit Aktiebolag, Stockholm, SE;	DYNYBYL, spol. s r.o., Říčany u Prahy;	Nevýlučná	12.02.2001	14.08.2001
179471	Slovnaft a.s., Bratislava, SK;	SLOVNAFT MORAVIA, spol. s r.o., Brno;	Nevýlučná	23.03.2001	30.08.2001
179472	Slovnaft a.s., Bratislava, SK;	SLOVNAFT MORAVIA, spol. s r.o., Brno;	Nevýlučná	23.03.2001	30.08.2001
181592	Rudolf Fišer - GIGA, Turnov, CZ;	GIGA, spol. s r.o., Příšovice 218;	Nevýlučná	06.08.2001	13.08.2001
182492	PHOBOS, spol. s r.o., Karlovy Vary, CZ;	CORNIA, spol. s r.o., Karlovy Vary;	Nevýlučná	10.05.2000	09.08.2001
183410	Laktos Praha, spol. s r.o., Praha 4, CZ;	Jihočeské mlékárny, a.s., České Budějovice;	Výlučná	02.07.2001	09.08.2001
185651	Laktos Praha, spol. s r.o., Praha 4, CZ;	ALIMPEX spol. s r.o., Praha 10;	Výlučná	02.07.2001	09.08.2001
187130	V&S Vin & Sprit Aktiebolag, Stockholm, SE;	DYNYBYL, spol. s r.o., Říčany u Prahy;	Nevýlučná	12.02.2001	14.08.2001

Číslo zápisu	Majitel	Nabyvatel licence	Druh licence	Datum uzavření licenční smlouvy	S účinností od data
187353	MILO tuky a.s., Olomouc, CZ;	MILO kosmetika a.s., Olomouc;	Nevýlučná	05.02.2001	29.08.2001
190609	PHOBOS, spol. s r.o., Karlovy Vary, CZ;	CORNIA, spol. s r.o., Karlovy Vary;	Nevýlučná	10.05.2000	09.08.2001
192635	Rudolf Fišer - GIGA, Turnov, CZ;	GIGA, spol. s r.o., Příšovice 218;	Nevýlučná	06.08.2001	13.08.2001
192762	Rostislav Janča, Uherský Brod, CZ;	LangSoft s.r.o., Korytná 225;	Nevýlučná	19.08.1997	09.08.2001
192763	Rostislav Janča, Uherský Brod, CZ;	LangSoft s.r.o., Korytná 225;	Nevýlučná	19.08.1997	09.08.2001
192764	Rostislav Janča, Uherský Brod, CZ;	LangSoft s.r.o., Korytná 225;	Nevýlučná	19.08.1997	09.08.2001
192942	České dráhy, státní organizace, Praha 1, CZ;	Marie Vojtěchová, Luka nad Jihlavou;	Nevýlučná	10.05.2001	01.08.2001
192942	České dráhy, státní organizace, Praha 1, CZ;	OMSTAV, s.r.o., Mikulčice 10;	Nevýlučná	17.05.2001	01.08.2001
192942	České dráhy, státní organizace, Praha 1, CZ;	Petr Chmelíček, Brno;	Nevýlučná	17.05.2001	01.08.2001
192942	České dráhy, státní organizace, Praha 1, CZ;	Rostislav Pustějovský, Kunčice pod Ondřejníkem 346;	Nevýlučná	13.06.2001	01.08.2001
192942	České dráhy, státní organizace, Praha 1, CZ;	Petr Vrbík, Kyjov;	Nevýlučná	11.06.2001	01.08.2001
192942	České dráhy, státní organizace, Praha 1, CZ;	KNOP s.r.o., Borovany;	Nevýlučná	11.06.2001	01.08.2001
192942	České dráhy, státní organizace, Praha 1, CZ;	Lenka Šusteková, Nové Strašecí;	Nevýlučná	04.07.2001	14.08.2001
194168	PHOBOS, spol. s r.o., Karlovy Vary, CZ;	CORNIA, spol. s r.o., Karlovy Vary;	Nevýlučná	10.05.2000	09.08.2001
194827	ZŘUD - Masokombinát Písek CZ, a.s., Praha 4, CZ;	Řezpof, spol. s r.o., Plzeň;	Nevýlučná	29.06.2001	10.08.2001
194827	ZŘUD - Masokombinát Písek CZ, a.s., Praha 4, CZ;	ZŘUD - Masokombinát Polička, a.s., Polička;	Nevýlučná	29.06.2001	10.08.2001
194827	ZŘUD - Masokombinát Písek CZ, a.s., Praha 4, CZ;	ŠUMAVSKÝ STATEK DLOUHÁ VES s.r.o., Dlouhá Ves 98;	Nevýlučná	29.06.2001	10.08.2001
194827	ZŘUD - Masokombinát Písek CZ, a.s., Praha 4, CZ;	CHEBSKÝ MASOKOMBINÁT, a.s., Cheb;	Nevýlučná	29.06.2001	10.08.2001
194827	ZŘUD - Masokombinát Písek CZ, a.s., Praha 4, CZ;	ODEŘSKÝ STATEK s.r.o., Hroznětín;	Nevýlučná	29.06.2001	10.08.2001
194827	ZŘUD - Masokombinát Písek CZ, a.s., Praha 4, CZ;	REPROGEN, a.s., Planá nad Lužnicí;	Nevýlučná	29.06.2001	10.08.2001
194827	ZŘUD - Masokombinát Písek CZ, a.s., Praha 4, CZ;	Statek Dalovice, a.s., Hroznětín;	Nevýlučná	29.06.2001	10.08.2001
195953	KARLOVARSKÉ MINERÁLNÍ VODY a.s., Karlovy Vary, CZ;	BIONICA, s.r.o., Ostrava - Přívoz;	Nevýlučná	28.02.2001	30.08.2001

Číslo zápisu	Majitel	Nabyvatel licence	Druh licence	Datum uzavření licenční smlouvy	S účinností od data
200151	ESAROM Essenzenfabrik GmbH, Oberrohrbach, AT;	SANTA NÁPOJE, Krnov, a.s., Krnov;	Výlučná	19.02.2001	30.08.2001
201383	MILO tuky a.s., Olomouc, CZ;	MILO kosmetika a.s., Olomouc;	Nevýlučná	05.02.2001	29.08.2001
206775	MILO tuky a.s., Olomouc, CZ;	MILO kosmetika a.s., Olomouc;	Nevýlučná	05.02.2001	29.08.2001
214391	Ing. Jaroslava Valová, Čimelice č.330, CZ;	Alois Willander, Karlovy Vary;	Nevýlučná	18.10.2000	29.08.2001
214391	Ing. Jaroslava Valová, Čimelice č.330, CZ;	SIKO - keramika, obklady, voda, topení, s.r.o., Ivančice;	Nevýlučná	26.09.2000	29.08.2001
214391	Ing. Jaroslava Valová, Čimelice č.330, CZ;	EKOMOS s.r.o., Ostrava-Nová Ves;	Nevýlučná	25.09.2000	29.08.2001
218160	Aqua Club s.r.o., Boršov nad Vltavou, CZ;	ČSAD JIHOTRANS a.s., České Budějovice;	Výlučná	01.11.2000	03.08.2001
218813	V&S Vin & Sprit Aktiebolag, Stockholm, SE;	DYNYBYL, spol. s r.o., Říčany u Prahy;	Nevýlučná	12.02.2001	14.08.2001
219305	Hrubý Petr, Spálené Poříčí, CZ;	Broker Consulting s.r.o., Plzeň;	Výlučná	01.08.1999	13.08.2001
230499	Multi-VAC spol. s r.o., Pardubice, CZ;	ELITON a.s., Pardubice;	Nevýlučná	13.06.2001	03.08.2001

MEZINÁRODNÍ ZÁPISY OCHRANNÝCH ZNÁMEK

- (111) **155838**
 (811) 758813
 (220) 27.03.2001
 (151) 27.03.2001
 (511) 1, 3, 5, 10, 32
 (890) AM, AZ, BG, BY, EE, GE, HU, LT, LV, MD, PL, RO, RU, UA
- (111) **181346**
 (811) 747682
 (220) 23.08.2000
 (151) 27.12.2000
 (511) 5
 (890) AM, AZ, EE, GE, MD, TM
- (111) **199254**
 (811) 752190
 (220) 24.01.2001
 (151) 24.01.2001
 (511) 41
 (890) PL, SK, UA
- (111) **199255**
 (811) 752604
 (220) 24.01.2001
 (151) 24.01.2001
 (511) 41
 (890) PL, SK, UA
- (111) **204808**
 (811) 757912
 (220) 21.08.2000
 (151) 28.05.2001
 (511) 36
 (890) SK
- (111) **214747**
 (811) 745886
 (220) 07.01.2000
 (151) 30.11.2000
 (511) 18, 20, 25, 39
 (890) DE
- (111) **215763**
 (811) 757687
 (220) 08.01.2001
 (151) 08.01.2001
 (511) 5, 29, 30
 (890) HU, PL, RU, SK, UA
- (111) **216021**
 (811) 760149
 (220) 29.11.1999
 (151) 29.11.1999
 (511) 21
 (890) AL, AM, AT, AZ, BA, BG, BX, BY, CH, CN, CU, DE, DK, DZ, EG, ES, FI, FR, GB, GE, HR, HU, IT, KE, KG, KP, KZ, LI, LR, LT, LV, MA, MC, MD, MK, MN, NO, PL, PT, RO, RU, SD, SE, SI, SK, SL, SM, TJ, UA, UZ, VN, YU
- (111) **219401**
 (811) 759435
 (220) 05.01.2001
 (151) 05.01.2001
 (511) 16, 41
- (890) BX, CH, DE, DK, ES, FI, FR, GB, GR, HU, IT, NO, PL, RU, SE
- (111) **221113**
 (811) 752566
 (220) 08.11.2000
 (151) 08.11.2000
 (511) 24, 25
 (890) BX, CH, DE, FR, PL, RU, SE, SK
- (111) **223939**
 (811) 745898
 (220) 10.11.2000
 (151) 10.11.2000
 (511) 2
 (890) AT, BA, DE, EE, HR, HU, PL, RU, UA, YU
- (111) **224457**
 (811) 749502
 (220) 11.07.2000
 (151) 27.12.2000
 (511) 29
 (890) BG, HU, PL, RO, RU, SK, UA
- (111) **226447**
 (811) 745979
 (220) 23.02.2000
 (151) 23.08.2000
 (511) 1, 3, 5
 (890) AM, AZ, BG, BY, EE, GE, HU, LT, LV, MD, PL, RO, RU, SK, UA
- (111) **226448**
 (811) 745822
 (220) 23.02.2000
 (151) 23.08.2000
 (511) 1, 3, 5
 (890) AM, AZ, BG, BY, EE, GE, HU, LT, LV, MD, PL, RO, RU, SK, UA
- (111) **226449**
 (811) 745821
 (220) 23.02.2000
 (151) 23.08.2000
 (511) 1, 3, 5
 (890) AM, AZ, BG, BY, EE, GE, HU, LT, LV, MD, PL, RO, RU, SK, UA
- (111) **226461**
 (811) 747299
 (220) 10.03.2000
 (151) 25.08.2000
 (511) 30, 32
 (890) BG, EE, HR, HU, LT, LV, SK
- (111) **226667**
 (811) 750649
 (220) 17.12.1999
 (151) 21.09.2000
 (511) 2
 (890) PL
- (111) **227141**
 (811) 745989
 (220) 05.04.2000
 (151) 21.09.2000

- (511) 1, 3, 5
(890) AM, AZ, BG, BY, EE, GE, HU, LT, LV, MD, PL, RO, RU, SK, UA
- (111) **227718**
(811) 751701
(220) 27.09.2000
(151) 20.12.2000
(511) 29, 30
(890) BY, DE, EE, HU, LT, LV, PL, RO, SI, UA
- (111) **228434**
(811) 750552
(220) 24.11.2000
(151) 24.11.2000
(511) 16, 33
(890) AT, BG, BX, BY, DE, DK, EE, ES, FI, FR, GB, GR, HU, IT, LT, LV, PL, PT, RO, RU, SE, UA
- (111) **228939**
(811) 761340
(220) 02.06.2000
(151) 15.05.2001
(511) 5, 32, 35
(890) AT, BG, DE, HU, PL, RU, SK, UA
- (111) **228940**
(811) 749703
(220) 06.06.2000
(151) 20.11.2000
(511) 17, 19, 40
(890) AT, DE, HU, IT, PL, SK
- (111) **228941**
(811) 756302
(220) 31.03.2000
(151) 20.11.2000
(511) 1, 2, 3, 4, 5, 6, 9, 10, 12, 14, 16, 17, 18, 19, 25, 29, 30, 31, 32, 33, 34, 35, 36
(890) AT, BA, BX, CH, CN, DE, EG, ES, FR, HR, HU, IT, MK, PL, SI, SK, YU
- (111) **228951**
(811) 757420
(220) 19.04.2000
(151) 28.05.2001
(511) 29
(890) EE, KZ, RU, UA
- (111) **228952**
(811) 757405
(220) 19.04.2000
(151) 28.05.2001
(511) 29
(890) EE, KZ, RU, UA
- (111) **228953**
(811) 757557
(220) 19.04.2000
(151) 28.05.2001
(511) 29
(890) EE, KZ, RU, UA
- (111) **228954**
(811) 757407
(220) 19.04.2000
(151) 28.05.2001
(511) 29
(890) EE, KZ, RU, UA
- (111) **228959**
(811) 757399
(220) 19.04.2000
(151) 28.05.2001
(511) 29
(890) EE, KZ, RU, UA
- (111) **228988**
(811) 755201
(220) 14.06.2000
(151) 20.11.2000
(511) 6, 7, 8, 9, 37, 42
(890) AT, BG, BX, CH, CN, DE, DK, EE, EG, ES, FI, FR, GB, GR, HR, HU, IT, LT, NO, PL, PT, RO, RU, SE, SI, SK, TR, UA, VN
- (111) **229819**
(811) 750765
(220) 23.02.2000
(151) 27.12.2000
(511) 1, 3, 5
(890) AM, AZ, BG, BY, EE, GE, HU, LT, LV, MD, PL, RO, RU, SK, UA
- (111) **229838**
(811) 748754
(220) 20.06.2000
(151) 27.12.2000
(511) 2, 19, 37
(890) AT, CH, DE, PL, RU, SK
- (111) **229839**
(811) 755510
(220) 21.06.2000
(151) 27.12.2000
(511) 9, 16, 41
(890) DE, PL, SK
- (111) **229994**
(811) 754929
(220) 22.08.2000
(151) 22.01.2001
(511) 10, 24, 25
(890) DE, HU, PL, SK
- (111) **230536**
(811) 750588
(220) 25.07.2000
(151) 22.01.2001
(511) 3, 5
(890) AT, BG, BX, CH, DE, DK, ES, FI, FR, GB, HR, HU, IT, LI, LT, LV, PL, PT, RU, SE, SI, UA, YU
- (111) **231488**
(811) 756756
(220) 03.07.2000
(151) 21.02.2001
(511) 9, 35, 42
(890) AT, BA, BG, BX, BY, CH, CN, CU, DE, DK, EE, EG, ES, FI, FR, GB, GE, HR, HU, IS, IT, JP, KZ, LI, LT, LV, MA, MC, MD, MK, NO, PL, PT, RO, RU, SE, SI, SK, SM, SZ, TR, UA, VN, YU
- (111) **231491**
(811) 760825
(220) 14.07.2000
(151) 21.02.2001
(511) 3, 5, 16
(890) BG, BY, CH, DE, HR, HU, IT, LT, LV, PL, RO, SK, UA

- (111) **231500**
(811) 757129
(220) 17.08.2000
(151) 16.02.2001
(511) 7, 9, 11, 12, 42
(890) AT, CH, DE, SK
- (111) **232453**
(811) 760382
(220) 01.09.2000
(151) 28.03.2001
(511) 11, 37
(890) BY, EE, HU, LT, LV, PL, RO, RU, SK, UA
- (111) **232454**
(811) 760381
(220) 01.09.2000
(151) 28.03.2001
(511) 11, 37
(890) BY, EE, HU, LT, LV, PL, RO, RU, SK, UA
- (111) **232470**
(811) 756715
(220) 24.10.2000
(151) 20.03.2001
(511) 1, 4, 5, 29, 30, 31, 35
(890) AT, BX, CH, DE, FR, HU, PL, SK, UA
- (111) **233488**
(811) 762360
(220) 30.10.2000
(151) 24.04.2001
(511) 20, 35, 37
(890) BX, CH, DE, FR, LI, SK
- (111) **233499**
(811) 758125
(220) 10.11.2000
(151) 24.04.2001
(511) 1, 3, 5
(890) AM, AZ, BG, BY, EE, GE, HU, LT, LV, MD, PL, RO, RU, SK, UA
- (111) **233500**
(811) 757846
(220) 10.11.2000
(151) 24.04.2001
(511) 1, 3, 5
(890) AM, AZ, BG, BY, EE, GE, HU, LT, LV, MD, PL, RO, RU, SK, UA
- (111) **233501**
(811) 758132
(220) 10.11.2000
(151) 24.04.2001
(511) 1, 3, 5
(890) AM, AZ, BG, BY, EE, GE, HU, LT, LV, MD, PL, RO, RU, SK, UA
- (111) **233502**
(811) 758716
(220) 10.11.2000
(151) 24.04.2001
(511) 1, 3, 5
(890) AM, AZ, BG, BY, EE, GE, HU, LT, LV, MD, PL, RO, RU, SK, UA
- (111) **233937**
(811) 761005
(220) 23.11.2000
- (151) 23.05.2001
(511) 1, 3
(890) AT, BX, CH, DE, DK, EE, ES, FI, FR, GB, HR, HU, IT, LT, LV, NO, PL, PT, SE, SI, SK, UA
- (111) **233981**
(811) 760329
(220) 09.07.1999
(151) 25.06.2001
(511) 5
(890) HU, PL, RU, SK

VÝMAZY OCHRANNÝCH ZNÁMEK

Číslo zápisu	Datum výmazu:
169876	16.08.2001
177784	03.07.2001
182394	03.07.2001
204761	02.09.2001
223130	16.09.2001

ÚŘEDNÍ OZNÁMENÍ

(111) **111112A**

(210) 65890

Datum provedení změny: 16.08.2001

V návaznosti na mezinárodní zápis se seznam výrobků
zatřídíuje pouze do třídy 12.

(111) **111382A**

(210) 65589

Datum provedení změny: 16.08.2001

V návaznosti na mezinárodní zápis se seznam výrobků
zatřídíuje pouze do třídy 12.

(111) **199802**

(210) 106644

Datum provedení změny: 15.08.2001

Správné znění ochranné známky je IMOS-VHS Zlín.
Nedopatřením při změně ve znění byla opomenuta pomlčka
mezi slovními prvky IMOS a VHS.

Oznámení o chybném označení desek Věstníku č. 9/2001

Na hřbetní části desek Věstníku č. 9/2001 bylo chybně uvedeno nesprávné číslo Věstníku
Úřad se omlouvá za toto nedopatření.

ZVEŘEJNĚNÉ PŘIHLÁŠKY OCHRANNÝCH ZNÁMEK

BAREVNÁ VYOBRAZENÍ

PŘEHLED BAREVNÝCH VYOBRAZENÍ

Číselný přehled

141161, 142479, 148954, 148955, 151629, 151958, 153822, 155872, 156173, 156726, 156727, 157059, 157291, 157292, 158177, 158353, 158354, 158507, 158789, 158806, 158993, 159049, 159094, 159239, 159268, 159269, 159394, 159480, 159485, 159486, 160208, 160330, 160518, 160552, 160599, 160880, 160976, 161587, 161628, 161669, 161682, 161684, 161685, 161686, 161687, 161688, 161689, 161690, 161691, 161692, 161750, 161751, 162028, 162203, 162206, 162255, 162289, 162327, 162364, 162384, 162387, 162451, 162502, 162585, 162586, 162725, 162854, 162889, 162987, 163090, 163142, 163370, 163406, 163407, 163445, 163535, 163708, 163711, 163728, 163856, 164030, 164066, 164069, 164091, 164126, 164184, 164185, 164186, 164192, 164258, 164299, 164394, 164396, 164398, 164402, 164416, 164433, 164459, 164501, 164553, 164636, 164650, 164651, 164675, 164676, 164717, 164755, 164776, 164880, 164899, 164908, 165100, 165102, 165162, 165174, 165418, 165573, 165599, 165807, 165941, 165965, 165991, 167680, 169696, 170123, 170370, 170372, 170374, 170379, 170381, 170385, 170387, 170513.

Použitý postup neumožňuje ve všech případech věrnou reprodukci všech jednotlivých odstínů barev

141161



153822



157291



142479



155872



157292



148954

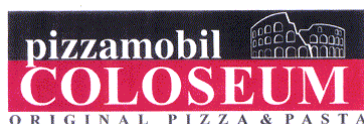

156173



158177



148955



156726



158353



151629



156727



158354



151958



157059

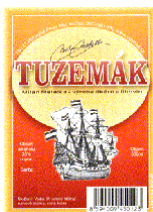

158507



158789



159268



160208



158806



159269



160330



158993



159394



160518



159049

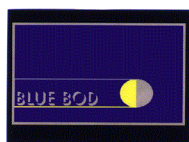

159480



160552



159094



159485



160599



159239



159486



160880



160976



161685



161691

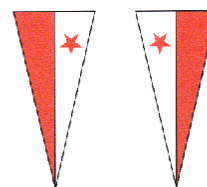

161587



161686



161692



161628



161687



161750



161669



161688



161751



161682



161689

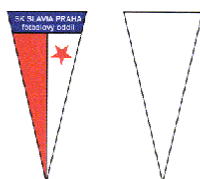

162028



161684



161690

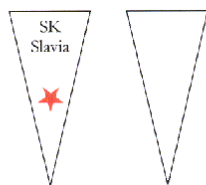

162203



162206



162387



162854



162255



162451



162889



162289



162502



162987



162327



162585

S p i n o p a

163090



162364



162586

PAMMELA

163142



162384



162725



163370



163406

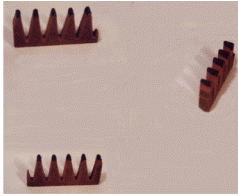

163728



164126



163407



163856



164184



163445



164030



164185



163535

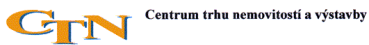

164066



164186



163708



164069

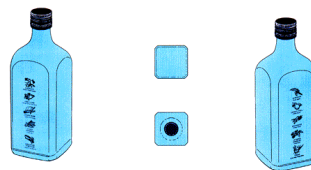

164192



163711



164091



164258



164299



164433



164651



164394



164459



164675



164396



164501



164676



164398



164553



164717



164402



164636



164755



164416



164650

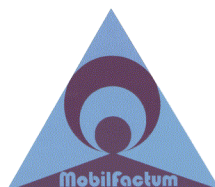

164776



164880



165174



165965



164899



165418



165991



164908



165573



167680



165100



165599

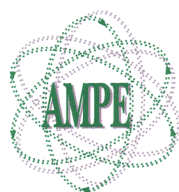

169696



165102



165807



170123



165162



165941



170370



170372

AQUA M^MULTI

170513



170374

AQUA D^DAY

170379



170381

AQUILA
AQUA LINEA
Carlsbad

170385

AQUA T^TONIC

170387

AQUA J^JUVEN