

OBSAH

Zveřejněné přihlášky vynálezů	3
Udělené patenty (č. 291017 - 291156)	77
Zapsané užité vzory (č. 12659 - 12745)	98
Zapsané průmyslové vzory (č. 31116 - 31168)	109
Zapsané topografie (č.)	
Dodatková ochranná osvědčení pro léčiva a pro přípravky na ochranu rostlin	180
Úřední rozhodnutí a oznámení	180

CONTENTS

Published Patent Application	3
Granted Patents (Nr. 291017 - 291156)	77
Registered Utility Models (Nr. 12659 - 12745)	98
Registered Industrial Designs (Nr. 31116 - 31168)	109
Registered Topographies (Nr.)	
Supplementary Protection Certificates for Medicaments and Plant Protection Products	180
Official decisions and announcements	180

INHALT

Veröffentlichte Patentanmeldungen	3
Erteilte Patente (Num. 291017 - 291156)	77
Eingeschriebene Gebrauchsmuster (Num. 12659 - 12745)	98
Eingeschriebene Uhreberscheine (Num. 31116 - 31168)	109
Eingeschriebene Topographien (Num.)	
Engänzende Schutzzertifikate für Arzneimittel und Pflanzenschutzmittel	180
Amtliche Entscheidungen und Mitteilungen	180

SOMMAIRE

Demandes de brevet publiées	3
Brevets délivrés (291017 - 291156)	77
Modèles d'utilité enregistrées (12659 - 12745)	98
Dessins ou modèles industriels enregistrées (31116 - 31168)	109
Topographies enregistrées	
Certificats complémentaires de protection pour les médicaments et pour les produits phytosanitaires	180
Decisions et notifications officielles	180

СОДЕРЖАНИЕ

Опубликованные заявки на изобретения	3
Выданные патенты (№ 291017 - 291156)	77
Зарегистрованные полезные модели (№ 12659 - 12745)	98
Зарегистрованные промышленные образцы (№ 31116 - 31168)	109
Зарегистрованные топографии	
Свидетельства дополнительной охраны на медицинские продукты и продукты охраны растений	180
Официальные решения и сообщения	180

Kódy pro označování jednotlivých druhů dokumentů

Přihlášky vynálezů zveřejněné podle zákona č. 527/1990 Sb.	- kód A3	Zapsaná autorská osvědčení po odtajnění	- kód B1
Udělené patenty podle zákona č. 527/1990 Sb.	- kód B6	Zapsané užité vzory podle zákona č. 478/1992 Sb.	- kód U1

Číselné INID kódy pro označování bibliografických dat

(11) - číslo dokumentu / zápisu	(54) - název
(15) - datum zápisu průmyslového vzoru	(55) - vyobrazení průmyslového vzoru
(21) - číslo přihlášky	(57) - anotace
(22) - datum podání přihlášky	(68) - číslo základního patentu
(23) - údaje o výstavní prioritě	(71) - jméno (název) přihlašovatele
(28) - počet průmyslových vzorů	(72) - jméno původce
(31) - číslo prioritní přihlášky	(73) - jméno (název) majitele/vlastníka
(32) - datum podání prioritní přihlášky	(74) - jméno zástupce
(33) - země priority	(86) - číslo mezinárodní přihlášky
(40) - datum zveřejnění přihlášky vynálezu	(87) - číslo mezinárodního zveřejnění
(45) - datum zveřejnění zapsaného průmyslového vzoru	(92) - číslo, datum a orgán registrace
(47) - datum zveřejnění uděleného patentu a zapsaného užitého vzoru a datum zápisu užitého vzoru	(94) - doba platnosti osvědčení
(51) - mezinárodní patentové třídění / Locarnské třídění průmyslových vzorů	(95) - označení přípravku

Kódy pro kódování záhlaví oznámení publikovaných ve Věstníku (Standard WIPO ST 17)

BB9A	zveřejněné přihlášky vynálezů	MK4A	zánik patentů uplynutím doby platnosti
FG1K	zapsané užité vzory	MK4F	zánik autorských osvědčení uplynutím doby platnosti
FG4A	udělené patenty	MK4Q	zánik průmyslového vzoru uplynutím doby ochrany
FG4Q	zapsané průmyslové vzory	MM4A	zánik patentů pro nezaplacení ročních poplatků
LD3K	částečný výmaz užitého vzoru	MM4F	zánik autorských osvědčení pro nezaplacení ročních poplatků
LD4Q	částečný výmaz průmyslového vzoru	ND1K	prodloužení platnosti užitého vzoru
MA4A	zánik patentu vzdáním se	ND4Q	obnova doby ochrany průmyslového vzoru
MA4F	zánik autorských osvědčení vzdáním se	PA4A	změna autorského osvědčení na patent
MC3K	výmaz užitého vzoru	PC9A	změna dispozičního práva k vynálezu
MC4A	zrušení patentu	PD1K	převod práv a ostatní změny majitelů užitého vzoru
MC4F	zrušení autorského osvědčení	PD4A	převod práv a ostatní změny majitelů patentů
MC4Q	výmaz průmyslového vzoru	PD4Q	převod práv a ostatní změny vlastníků průmyslových vzorů
MH1K	zánik užitého vzoru vzdáním se	QA9A	nabídka licence
MH4A	částečné zrušení patentu	SB4A	zapsané patenty do rejstříku po odtajnění
MH4F	částečné zrušení autorského osvědčení	SB4F	zapsaná autorská osvědčení do rejstříku po odtajnění
MH4Q	zánik průmyslového vzoru vzdáním se		
MK1K	zánik užitého vzoru uplynutím doby platnosti		

Opravy Změny Různé

Opravy u přihlášek vynálezů s žádostí o udělení patentu

HA9A	jmenování vynálezce	HF9A	oprava dat
HB9A	oprava jmen	HG9A	oprava chyb v třídění
HC9A	změna jmen	HH9A	oprava nebo změna všeobecně
HD9A	oprava adres	HK9A	tiskové chyby v úřed. věstnících
HE9A	změna adres		

Opravy u udělených ochranných dokumentů

patenty	autorská osvědčení	užité vzory	průmyslové vzory	
TA4A	TA4F	TA1K	TA4Q	jmenování vynálezce
TB4A	TB4F	TB1K	TB4Q	oprava jmen
TC4A	TC4F	TC1K	TC4Q	změna jmen
TD4A	TD4F	TD1K	TD4Q	oprava adres
TE4A	TE4F	TE1K	TE4Q	změna adres
TF4A	TF4F	TF1K	TF4Q	oprava dat
TG4A	TG4F	TG1K	TG4Q	oprava chyb v třídění
TH4A	TH4F	TH1K	TH4Q	oprava nebo změna všeobecně
TK9A	TK9F	TK1K	TK4Q	tiskové chyby v úřed. věstnících

Dvoupísmenné označování zemí a mezinárodních organizací

Kód:	Země
AT	Rakousko
AU	Austrálie
BE	Belgie
CA	Kanada
CH	Švýcarsko
CZ	Česká republika
DE	Spolková republika Německo
DK	Dánsko
EP	Evropský patent
ES	Španělsko
FI	Finsko
FR	Francie
GB	Velká Británie
HK	Hong Kong
HR	Chorvatsko
HU	Maďarsko
IE	Irsko
IL	Izrael
IN	Indie
IT	Itálie
JP	Japonsko
KR	Jižní Korea
LU	Lucembursko
NL	Holandsko
NO	Norsko
PL	Polsko
RU	Ruská federace
SE	Švédsko
SK	Slovenská republika
ST	Skotsko
TR	Turecko
TW	Tchajwan
US	Spojené státy americké
VG	Panenské ostrovy (Britské)
ZA	Jihoafrická republika

BB9A

Zveřejněné přihlášky vynálezů uspořádané podle čísel

Dále uvedené přihlášky vynálezů byly zveřejněny dnem, uvedeným ve Věstníku podle zákona o vynálezech, průmyslových vzorech a zlepšovacích návrzích č. 527/1990 Sb., platného od 1. 1. 1991 a jsou k dispozici v patentové knihovně Úřadu průmyslového vlastnictví, Antonína Čermáka 2a, PSČ 160 00, Praha 6.

1998-2016	B65D 81/02	2001-4678	C07H 21/02	2002-2057	F26B 5/06
1999-2381	A61F 7/03	2002-45	E06B 3/22	2002-2060	C07D 211/58
2000-2319	B65H 67/06	2002-67	A61K 31/5383	2002-2066	B60R 21/01
2000-3644	C23C 10/20	2002-106	C07C 401/00	2002-2117	C07C 211/42
2000-4433	D03D 47/30	2002-125	C07K 14/475	2002-2121	A61K 31/485
2000-4904	C02F 5/08	2002-156	C07C 225/22	2002-2141	A61K 31/42
2000-4931	D04B 15/32	2002-159	C07C 271/06	2002-2150	C07D 487/04
2000-4932	D04B 15/00	2002-163	F01D 9/02	2002-2154	B60H 1/00
2001-326	D03C 7/06	2002-262	D01H 4/08	2002-2156	A61K 48/00
2001-473	B61H 15/00	2002-377	A61K 31/415	2002-2179	B60H 1/00
2001-706	D04H 1/54	2002-389	C07K 19/00	2002-2180	B60H 1/00
2001-734	D05B 3/02	2002-410	C07K 5/083	2002-2190	C07K 16/18
2001-889	C25D 1/00	2002-456	F16L 11/15	2002-2199	C08G 18/40
2001-929	B23K 28/00	2002-526	A61K 38/21	2002-2203	C10L 1/32
2001-1124	B29C 45/00	2002-543	E05F 15/12	2002-2230	C02F 1/28
2001-1332	G05B 15/00	2002-624	C07D 401/12	2002-2266	B60N 2/30
2001-1352	F01B 1/10	2002-712	C08G 18/08	2002-2267	B62D 55/04
2001-1359	C07C 29/128	2002-727	C07H 19/14	2002-2268	A61M 39/02
2001-1374	B62K 1/00	2002-750	B29D 23/18	2002-2299	F16D 65/092
2001-1390	E04B 1/64	2002-777	F42B 3/10	2002-2324	E04F 13/06
2001-1391	A61F 2/01	2002-875	B64C 25/02	2002-2336	C08F 4/18
2001-1392	B60N 2/60	2002-883	B21J 15/10	2002-2344	C01C 1/18
2001-1405	C01F 7/16	2002-984	C12N 15/54	2002-2369	A01N 25/32
2001-1408	A01G 9/10	2002-1013	C12N 9/00	2002-2383	C07C 309/46
2001-1435	A63B 69/36	2002-1016	C07D 263/32	2002-2391	C07D 231/56
2001-1437	B60H 1/22	2002-1018	C03B 5/235	2002-2404	C25B 3/04
2001-1438	D02H 13/24	2002-1022	B01D 53/79	2002-2405	C12Q 1/68
2001-1451	F02C 5/02	2002-1072	B22C 9/10	2002-2408	E01B 9/48
2001-1452	A23C 13/00	2002-1079	E05D 5/02	2002-2418	C07D 209/42
2001-1453	A61F 2/02	2002-1104	E05B 5/00	2002-2437	B65D 49/04
2001-1456	A23G 3/00	2002-1114	C07J 71/00	2002-2442	C07D 403/06
2001-1462	H04R 9/04	2002-1245	G11B 11/00	2002-2445	C12N 15/31
2001-1463	E04B 1/00	2002-1252	F16F 13/08	2002-2479	C07C 69/736
2001-1482	A61K 47/12	2002-1253	B66B 23/02	2002-2481	C07C 69/708
2001-1485	C25D 1/00	2002-1266	B65H 54/06	2002-2484	C07D 207/32
2001-1488	C08F 114/06	2002-1271	D01H 4/30	2002-2486	A61H 36/00
2001-1490	B23O 3/00	2002-1280	F26B 7/00	2002-2506	C12P 25/00
2001-1491	E05B 65/20	2002-1286	C07D 401/14	2002-2515	C07F 9/38
2001-1494	B65D 81/18	2002-1320	C09J 125/04	2002-2516	C07F 9/38
2001-1525	E04H 9/04	2002-1321	E02D 29/14	2002-2529	C07D 211/88
2001-1558	B01J 29/072	2002-1333	B01F 5/02	2002-2545	C07C 255/50
2001-1579	B28B 11/14	2002-1338	A47B 88/04	2002-2546	C07D 215/12
2001-1600	G01N 33/36	2002-1341	B61F 3/16	2002-2572	C07D 311/40
2001-1610	E04H 1/12	2002-1378	H01R 13/514	2002-2592	C07K 1/13
2001-1617	A61G 9/00	2002-1379	B60R 13/01	2002-2602	C07D 403/06
2001-1637	G09F 19/00	2002-1380	A01N 59/08	2002-2612	C07C 25/13
2001-1638	F16K 5/06	2002-1387	B01J 13/00	2002-2618	A24D 1/02
2001-1639	H01F 27/14	2002-1407	E02D 27/00	2002-2724	C09B 45/01
2001-1736	B60P 7/04	2002-1408	B60J 5/00	2002-2726	A61M 5/30
2001-1743	C07D 215/52	2002-1411	F16L 55/00	2002-2796	C12N 15/13
2001-1945	B60R 22/42	2002-1420	B21K 1/76	2002-2797	C11D 1/62
2001-2173	B29C 43/52	2002-1438	E01B 27/06	2002-2800	C09J 161/30
2001-2211	B21B 43/00	2002-1445	B41M 1/28	2002-2803	A61K 39/395
2001-2434	H03H 11/00	2002-1462	E04C 5/07	2002-2876	A61K 31/535
2001-2822	B30B 11/00	2002-1464	B21D 31/00	2002-2877	C08G 65/26
2001-2823	C12N 9/84	2002-1465	B60J 5/04	2002-2878	C08G 65/26
2001-2871	B23P 15/00	2002-1466	B62D 21/00	2002-2903	C12N 9/78
2001-2903	B30B 11/00	2002-1470	E04D 1/30	2002-2919	C08G 18/10
2001-2969	B32B 27/32	2002-1471	C07D 213/44	2002-2921	C07D 205/04
2001-2970	F02M 51/06	2002-1509	B01J 27/26	2002-2923	C07D 205/04
2001-3022	F02M 61/14	2002-1510	G01F 1/115	2002-2974	C07D 209/52
2001-3034	B23C 5/10	2002-1518	E01H 8/10	2002-2990	C07D 271/113
2001-3101	C04B 33/04	2002-1523	G01R 1/02	2002-2993	C07D 277/82
2001-3143	F02M 47/06	2002-1560	H02K 1/06	2002-3000	C07D 403/10
2001-3235	H01J 37/26	2002-1567	B01J 27/26	2002-3026	F16B 13/12
2001-3501	C07C 45/50	2002-1582	B01J 27/26	2002-3027	C07K 16/24
2001-3546	A61F 13/15	2002-1641	G01D 11/30	2002-3039	A61F 5/41
2001-3680	F24J 2/34	2002-1665	B01J 2/02	2002-3041	A23L 1/29
2001-3797	C07C 35/42	2002-1679	A61K 31/425	2002-3061	C12N 7/08
2001-3870	A43B 7/32	2002-1695	B60H 1/00	2002-3083	C07C 323/41
2001-4125	E06B 5/16	2002-1704	A23G 9/12	2002-3084	C07D 305/14
2001-4151	E06B 1/26	2002-1725	A46B 7/04	2002-3089	A61J 1/00
2001-4165	A61K 45/06	2002-1900	C08F 4/42	2002-3117	C07D 239/84
2001-4228	C07D 207/34	2002-1979	B05D 7/24	2002-3118	C07D 333/68
2001-4265	A61K 31/195	2002-1996	C07C 227/32	2002-3122	A61J 3/07
2001-4442	A23K 1/00	2002-2004	C01B 33/143	2002-3127	A61K 7/32
2001-4559	B29C 49/24	2002-2037	C07K 14/435	2002-3128	C07C 209/68

2002-3132	B64C 11/18
2002-3149	C07D 231/06
2002-3150	C07D 281/06
2002-3158	C07D 401/14
2002-3159	C07C 231/02
2002-3195	C07D 307/87
2002-3196	C07D 307/87
2002-3197	C07D 307/87
2002-3211	C07D 307/87
2002-3230	C07H 15/04
2002-3233	C07H 15/203
2002-3235	C07C 227/14
2002-3246	C07D 417/04
2002-3292	A61K 33/06
2002-3295	A61K 7/48
2002-3296	A61K 45/06
2002-3304	A61K 31/505

- 7 (51) **A 01 G 9/10**
 (21) **2001-1408**
 (71) STŘÍTECKÝ Josef Ing., Jaroměřice nad Rok., CZ;
 (72) Střítecký Josef Ing., Jaroměřice nad Rok., CZ;
 (54) **Sestavitelná pěstební schránka**
 (22) 20.04.2001
 (57) Sestavitelná pěstební schránka (2) je určená k výrobě obalovaných semenáčků a sazenic. Po sestavení do kompaktních celků (14) vzniknou objemové prostory pro substrát, jenž vytváří pěstební podmínky pro tvorbu jejich kořenového systému. Je vytvořena ze základních segmentů (1). Základní segment (1) sestává z nosné stěny (3), jež je z jedné strany opatřena pevnými svisle orientovanými žebry (4), která ve spodní části jsou napojena na perforovaná dna (5). Sestavení základních segmentů (1) sestavitelné pěstební schránky (2) do kompaktních celků (14) usnadňují dvojice spojovacích členů (8, 9) a (10, 11).
 (74) Vojtek Ivan, Kmochova 762, Třebíč, 67401;

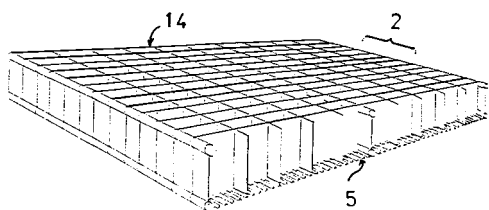

- 7 (51) **A 01 N 25/32**
 (21) **2002-2369**
 (71) FMC CORPORATION, Philadelphia, PA, US;
 (72) Keifer David, Skillman, NJ, US;
 (54) **Způsob zabezpečení užitkových rostlin před fyto toxickými účinky herbicidu použitím exterů obsahujících fosfor**
 (22) 05.01.2001
 (32) 14.01.2000
 (31) 2000/176340
 (33) US
 (86) PCT/US01/00219
 (87) WO 01/050858
 (57) Způsob ochrany rostlin jako je např. kukuřice, pšenice, bavlna atd. před nezamýšleným fyto toxickým poškozením z aplikace herbicidu na místo výskytu uvedené rostliny. Výhodným herbicidem je clomazon. Nezamýšlenému fyto toxickému poškození je možno se vyhnout aplikací účinného množství jedné nebo více sloučenin obecného vzorce I, ve kterém T a T¹ jsou nezávisle vybrány ze skupiny tvořené vodíkem, alkylem, halogenalkylem, alkoxyalkylem, alkenylem a alkynylem; U je kyslík nebo síra; a V, W, X, Y a Z jsou nezávisle vybrány ze skupiny tvořené vodíkem, halogenem, alkylem, halogenalkylem a alkoxykem
 (74) Zelený Pavel JUDr., Hálkova 2, Praha 2, 12000;

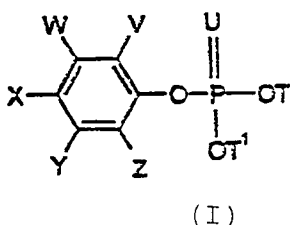

- 7 (51) **A 01 N 59/08**
 (21) **2002-1380**
 (71) AZIENDE CHIMICHE RIUNITE ANGELINI FRANCESCO A. C. R. A. F., S. P. A., Roma, IT;
 (72) Rogozinski Wallace J., Azusa, CA, US;

- (54) **Topický necytotoxický antimikrobiální hydrogel s tixotropními vlastnostmi**
 (22) 20.10.2000
 (32) 21.10.1999
 (31) 1999/422327
 (33) US
 (86) PCT/US00/41341
 (87) WO 01/028336
 (57) Dezinfekční prostředek, který obsahuje (a) elektrolytické chlorooxidační činidlo, připravené částečnou elektrolyzou roztoku chloridu sodného, (b) činidlo zvyšující viskozitu, kterým je přírodní nebo syntetický jíl, (c) elektrolyty a (d) vodu. prostředek je ve formě tixotropního hydrogelu.
 (74) Čermák Karel Dr., Národní třída 32, Praha 1, 11000;

- 7 (51) **A 23 C 13/00, A 23 C 13/12, A 23 L 1/08**
 (21) **2001-1452**
 (71) GROSSMANN Erich, Bystřice pod Hostýnem, CZ;
 (72) Grossmann Erich, Bystřice pod Hostýnem, CZ;
 (54) **Smetanová pomazánka s medem a způsob její výroby**
 (22) 24.04.2001
 (57) Smetanová pomazánka s medem obsahuje 30 až 70 hmotnostních dílů medu. Smetanová pomazánka s medem se připraví mícháním a homogenizací zvoleného množství obou komponentů ve strojním zařízení. Smetanová pomazánka s medem může být připravena i roztíráním smetany a medu. K zahuštění podle potřeby bude použito tužidla.
 (74) Grossmann Jiří akd. mal., Pod strojírny 16, Praha 9, 19000;

- 7 (51) **A 23 G 3/00, A 23 G 3/30**
 (21) **2001-1456**
 (71) WITHUP, SPOL. S R. O., Brno, CZ;
 (72) Mareš Petr, Brno, CZ;
 (54) **Žvýkáci guma**
 (22) 24.04.2001
 (57) Žvýkáci guma obsahuje od 20 % do 80 % hmotn. přírodního potravinářského kaučuku nebo obdobného gumového základu, od 5 % do 40 % hmotn. glukózového sirupu nebo glukózy, od 5 % do 40 % hmotn. škrobového sirupu, od 5 % do 30 % hmotn. cukru, od 1 % do 30 % hmotn. destilované vody, od 0,0001 % do 0,1 % hmotn. chloridu chromitého nebo chloridu chromitého tetrahydrátu nebo chloridu chromitého hexahydrátu nebo oxidu chromitého nebo dusičnanu chromitého a stopová množství barviva, éterických olejů, případně vitamínu B3 a zvlhčujících látek.

- 7 (51) **A 23 G 9/12, A 23 G 9/16**
 (21) **2002-1704**
 (71) RISCHESKI Marcus, Keltern-Dietlingen, DE;
 (72) Rischewski Marcus, Keltern-Dietlingen, DE;
 (54) **Zařízení na přerušovanou výrobu zmrzliny**
 (22) 07.11.2000
 (32) 23.11.1999
 (31) 1999/19956201
 (33) DE
 (86) PCT/DE00/03891
 (87) WO 01/037676
 (57) Zařízení na přerušovanou výrobu zmrzliny z kapalné směsi (60) je provedeno se zpracovávací nádobou (10), ve které jsou otočně uloženy stejně od sebe vzdálené lopatky (21, 22, 23) s integrovanými stěrkami k opakovanému nanášení a stírání kapalné směsi z chlazené vnitřní stěny zpracovávací nádoby, jakož i s plnicím otvorem (14) pro kapalnou směs a s odběrovým otvorem (15) pro odběr zmrzliny (70) ze zpracovávací nádoby. Podélná osa (L-L) zpracovávací nádoby (10) je skloněna vůči horizontále (H) pod prvním ostrým úhlem (α). Lopatky (21, 22, 23) jsou vytvořeny a upevněny tak, že jejich čelní strany (21C, 22C, 23C) svírají s povrchovou přímkou (M-M) zpracovávací nádoby (10), rovnoběžnou s podélnou osou

(L-L), druhý ostrý úhel (β), takže způsobují kontinuální dopravu zmrzlých částí (70') k odběrovému otvoru (15) uspořádanému na nejnižším místě zpracovávací nádoby (10), přičemž tyto části (70') působením tíhové síly postupně odpadávají od vnitřní stěny zpět do části zpracovávací nádoby (10) přivracené k odběrovému otvoru (15), kde se shromažďují s ještě existujícím zbytkem kapalné směsi (60) a v průběhu doby zpracování se přeměňují na zmrzlinovou hmotu (70).

(74) Matějka Jan JUDr., Národní 32, Praha, 11000;

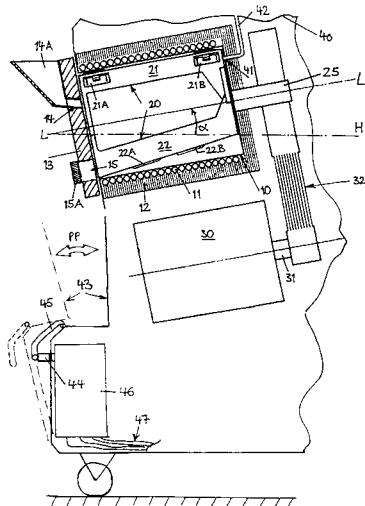

7 (51) **A 23 K 1/00, A 23 K 1/16, A 23 K 1/18**

(21) **2001-4442**

(71) TETRA GMBH, Melle, DE;

(72) Schmidt Hartmut, Georgsmarienhütte, DE;
Kürzinger Hubert, Melle, DE;

(54) **Energeticky bohaté vločkové krmivo pro ryby a bezobratlé a způsob jeho výroby**

(22) 27.05.2000

(32) 14.06.1999

(31) 1999/19926932

(33) DE

(86) PCT/EP00/04847

(87) WO 00/076329

(57) Energeticky bohaté vločkové krmivo pro ryby a bezobratlé a způsob jeho výroby, jakož i jeho použití pro zvýšení růstu a kondice okrasných sladkovodních a mořských ryb, pro zlepšení odolnosti proti stresu, pro zabránění ztrát okrasných ryb, chovaných v rybníce uzpůsobených nepříznivými podmínkami, jako například vysokými teplotami v létě a nízkými teplotami v zimě, a k omezení tvorby řas vylučujících dusík a fosfor.

(74) Matějka Jan JUDr., Národní 32, Praha, 11000;

7 (51) **A 23 L 1/29, A 23 L 1/308, A 23 L 1/305, A 23 L 1/09, A 23 L 1/30**

(21) **2002-3041**

(71) ABBOTT LABORATORIES, Abbott Park, IL, US;

(72) Wolf Bryan W., Johnstown, OH, US;
Zinker Bradley A., Vernon Hills, IL, US;
Garleb Keith A., Powell, OH, US;
Walton Joseph E., Westerville, OH, US;

(54) **Sacharidový systém a způsob poskytnutí výživy diabetiků**

(22) 02.02.2001

(32) 14.03.2000

(31) 2000/524716

(33) US

(86) PCT/US01/03650

(87) WO 01/067895

(57) Dvousložková sacharidová směs využívá zdroj fruktosy v kombinaci s alespoň jedním zdrojem snadno stravitelného

polymeru na bázi glukosy. Přidavek fruktosy výrazně snižuje glykemickou odpověď v porovnání se samotným stravitelným polymerem na bázi glukosy. Do jednoduché dvousložkové sacharidové směsi mohou být přidány další komponenty, čímž se vytvoří sacharidový systém vhodný pro inkorporaci do enterální výživy. tento sacharidový systém případně inkorporuje neabsorbující se sacharidy, potravinovou vlákninu a nestravitelné oligosacharidy. Enterální výživa inkorporuje dvousložkovou sacharidovou směs a zahrnuje méně než 37 % kalorií z tuku.

(74) Guttman Michal JUDr. Ing., Nad Štolou 12, Praha 7, 17000;

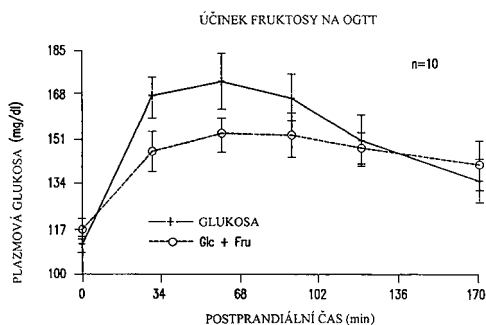

7 (51) **A 24 D 1/02, A 24 D 3/04, A 24 D 3/16**

(21) **2002-2618**

(71) TRIERENBERG HOLDING

AKTIENGESELLSCHAFT, Traun, AT;

(72) Brunbauer Ernst, Traun, AT;

(54) **Cigareta s filtrem**

(22) 30.01.2001

(32) 14.02.2000

(31) 2000/219

(33) AT

(86) PCT/AT01/00022

(87) WO 01/058289

(57) Cigareta s filtrem má filtr (1) obklopený obalovým papírem (2) filtru (1), který je obepnut náústkovým povlakem (3). Vnitřní strana obalového papíru (2) filtru (1) je potažena kovem, zejména hliníkem, a potah umístěn jen na části obalového papíru (2) filtru (1) pro umožnění pronikání vzduchu potahem do filtru (1).

(74) Andera Jiří Ing., Nad Štolou 12, Praha 7, 17000;

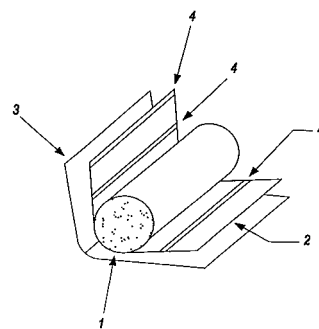

7 (51) **A 43 B 7/32, A 43 B 13/12, A 43 B 23/00**

(21) **2001-3870**

(71) ZEMAN Petr, Znojmo, CZ;

ZEMAN Libor ing., Otrokovice, CZ;

(72) Zeman Petr, Znojmo, CZ;

Zeman Libor ing., Otrokovice, CZ;

(54) **Ochranná obuv proti účinkům nášlapných min**

(22) 29.10.2001

(57) Ochranná obuv proti účinkům nášlapných min je tvořena svrškem (3) s napínací stélkou (2) a k němu prostřednictvím soustavy alespoň dvou mezipodešví (5, 6) připojenou podrážkou (7). Napínací stélka (2) a/nebo jedna z mezipodešví (5, 6) jsou tvořeny kompozitem na

bázi alespoň tří vrstev textilie z paraaramidového vlákna fixovaných v polymerní matrici. Svršek (3) má mezi podšívkou a vrchovým materiálem uloženu alespoň jednu vrstvu výztužné textilie (4) na bázi paraaramidového vlákna, přičemž podšívka s těmito mezivrstvami je v náslapné části obuvi překryta alespoň třemi vrstvami paraaramidové tkaniny, které mají své po obvodu dělené okrajové části (8) přehnuty směrem vzhůru a jsou orientovány tak, že okrajové spoje přehnutých okrajových částí jsou u jednotlivých vrstev navzájem posunuty a přeplátovány. V oblasti špičky, paty a/nebo stélky jsou ve struktuře obuvi zabudovány ochranné segmenty (1) na bázi kompozitu tvořeného alespoň jednou vrstvou paraaramidové textilie fixované v polymerní matrici. Spodková část obuvi obsahuje soustavu podešví (5, 6) a k nim připojenou podrážku (7), přičemž alespoň jedna z mezipodešví (5) horní části soustavy je zhotovena z kompozitního materiálu a alespoň jedna z mezipodešví (6) spodní části soustavy je zhotovena z lehčeného polymerního materiálu.

(74) Görig Jan Ing., Trída T. Bati 299, Zlín, 76422;

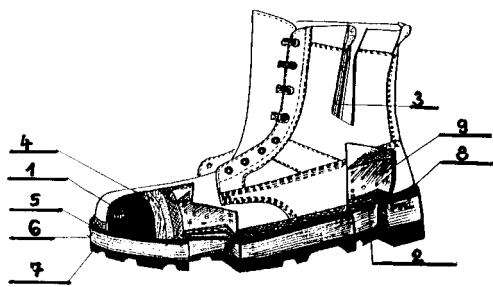

7 (51) **A 46 B 7/04**

(21) **2002-1725**

(71) GLAXOSMITHKLINE CONSUMER

HEALTHCARE GMBH & CO KG, Buehl, DE;

(72) Krämer Hans, Buehl, DE;

(54) **Zubní kartáček**

(22) 14.11.2000

(32) 17.11.1999

(31) 1999/9927037

(33) GB

(86) PCT/EP00/11373

(87) WO 01/035792

(57) Zubní kartáček s vyměnitelnou hlavou (12), tvořený kombinací rukojeti (11) a vyměnitelné hlavy (12) s prostředky pro čištění zubů, přičemž hlava (12) je prodloužením směru rukojeti (11), rukojeť (11) je podlouhlá a na jednom svém konci opatřená objímkou (15) s otvorem (16), směřujícím k hlavě (12) zubního kartáčku, objímka (15) má vnitřní prostor, směřující ke konci rukojeti (11), odvrácenému od hlavy (12) kartáčku a boční stěny (17), hlava (12) je opatřena výstupkem (14), orientovaným ve směru rukojeti (11) a zasunutelným do objímky (15) v celé své hloubce, přičemž současně je výstupek (14) uvolnitelně upevnitelný v objímce (15), přičemž alespoň část bočních stěn (17) objímky (15) a/nebo výstupku (14) je vytvořena z pružně deformovatelného elastomerního materiálu (18), který je odlišný od materiálu bočních stěn (17) objímky (15) nebo výstupku (14), přičemž tento elastomerní materiál (18) je při uložení výstupku (14) do objímky (15), pružně deformován pro udržení hlavy (12) ve spojení s rukojetí (11) při namáhání, vyvolaném v průběhu čištění zubů.

(74) Korejzová Zdeňka JUDr., Spálená 29, Praha 1, 11000;

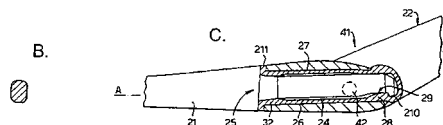
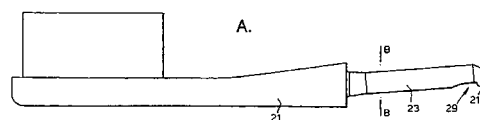

7 (51) **A 47 B 88/04**

(21) **2002-1338**

(71) ARTURO SALICE S. P. A., Novedrate, IT;

(72) Salice Luciano, Carimate, IT;

(54) **Vytahovací vedení zásuvky**

(22) 17.04.2002

(32) 10.05.2001, 03.07.2001

(31) 2001/20107905, 2001/20111017

(33) DE, DE

(57) Vytahovací vedení zásuvky se skládá ze dvou nosných kolejnic na straně korpusu, které nesou na horizontálních osách otočně uložené kladky, a ze dvou vytahovacích kolejnic na straně zásuvky, jejichž horních stran vertikálních můstků ohnuté horizontální pojezdové můstky se svými spodními opěrnými plochami opírají o minimálně dvě oblasti přední strany dílu korpusu se nalézající kladky nosných kolejnic. Aby se umožnilo jednoduchým způsobem výškově přestavení čelní desky zásuvky, jsou horizontální pojezdové můstky ve svých předních oblastech opatřené úseky, které se dají seřizovacím zařízením vychýlit nebo výškově přestavit.

(74) PATENTSERVIS PRAHA a.s., Jivenská 1, Praha 4, 14000;

7 (51) **A 61 F 2/01**

(21) **2001-1391**

(71) DR. KAREL VOLENEC-ELLA-CS, Hradec Králové, CZ;

(72) Bechyně František Ing., Hradec Králové, CZ;

Volenec Karel Doc. Dr., Hradec Králové, CZ;

(54) **Krevní filtr**

(22) 19.04.2001

(57) Krevní filtr pro zachycení krevních sraženin, uvolněných ze stěny cévy je tvořen posuvným elastickým filtračním prvkem (2), umístěným na vodiči (1), přičemž na tomto vodiči (1) je před posuvný elastický filtrační prvek (2) umístěn cartridge (3), nasazený na naváděcí a uzavírací špičce (4), která je s vodičem (1) pevně spojena. Na opačné straně cartridge (3) je na vodiči (1) umístěn vytahovací pusher (5) s natlačovací špičkou (5.1). Posuvný elastický filtrační prvek (2) je tvořen většinou elastickou kuželovou sítí z nitinového drátu a menší průměr této kuželové sítě přechází do válcového tvaru a je uchycen na nosném nátrubku (2.1) upevňovací objímkou (2.3). Při vyjímání krevního filtru z cévy se natlačovací špička (5.1) natlačí posuvný elastický filtrační prvek (2) do cartridge (3), vytahovací pusher (5) se přisune ke cartridge (3), vytahovací pusher (5) se na vodiči (1) zajistí přemístitelným zajišťovacím prvkem (6) a celé zařízení se vytáhne z cévy. Vodič (1) je posuvný elastický filtračním prvkem (2) protažen vodičím otvorem (2.2) a vytahovacím pusherem (5) je protažen podélným otvorem (5.2).

(74) Brykner Jan, Resslerova 741, Hradec Králové, 50002;

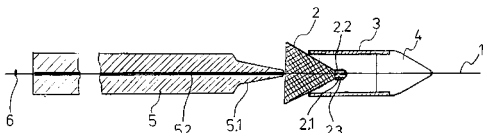

- 7 (51) **A 61 F 2/02**
 (21) **2001-1453**
 (71) ÚSTAV MAKROMOLEKULÁRNÍ CHEMIE AV ČR, Praha, CZ;
 (72) Šimon Václav Prof. MUDr. DrSc., Praha, CZ;
 Vacík Jiří Ing. CSc., Praha, CZ;
 Přádný Martin Ing. CSc., Horoměřice, CZ;
 Michálek Jiří Ing. CSc., Praha, CZ;
 (54) **Hydrogelový implantát pro léčbu inkontinence moče a způsob jeho přípravy**
 (22) 24.04.2001
 (57) Předmětem předloženého řešení je hydrogelový implantát, využitelný pro léčbu inkontinence moče, který sestává ze zesíťovaných homopolymerů nebo kopolymerů hydroxyalkylmethakrylátů, s výhodou 2-hydroxyethylmethakrylátu, 2-hydroxyethoxyethylmethakrylátu a/nebo N-vinylaklamů, s výhodou 1-vinyl-2-pyrrolidonu se solí kyseliny methakrylové, s výhodou sodnou či draselnou. Přitom hmotnostní poměr hydroxyalkylmethakrylátů a/nebo N-vinylaklamů je vzájemně libovolný a jejich poměr k soli kyseliny methakrylové je 100:0 až 85:15. Implantát má pro ztuhnutí ve fyziologickém roztoku rovnovážný obsah vody 40 až 97 % hmotnostních. Materiály použité pro implantáty jsou netoxické, nepyrogní, vysoce chemicky i fyzikálně stabilní a především biologicky inertní.

- 7 (51) **A 61 F 5/41**
 (21) **2002-3039**
 (71) MEDITRON AS, Vetre, NO;
 (72) Orten Birger, Alesund, NO;
 (54) **Erekční pomůcka**
 (22) 01.02.2001
 (32) 14.03.2000
 (31) 2000/20001333
 (33) NO
 (86) PCT/NO01/00037
 (87) WO 01/070150
 (57) Erekční pomůcka zahrnuje pružný prostředek ve formě kondomu (1) nebo škrťícího kroužku (10), přizpůsobený pro umístění kolem alespoň části penisu. Prostředek je vybaven piezoelektrickou jednotkou (3), například piezoelektrickou fólií, pro emitování stimulačních vibrací. Prostředek je vybaven baterií (7) a elektronickým miniaturním obvodem (4) pro aktivaci piezo-jednotky (3).
 (74) Andera Jiří Ing., Nad Štolou 12, Praha 7, 17000;

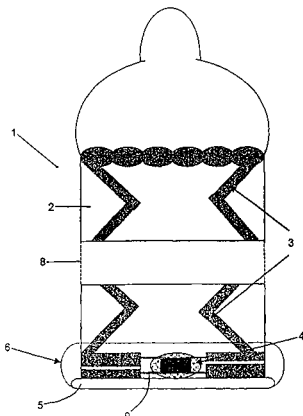

- 7 (51) **A 61 F 7/03**
 (21) **1999-2381**
 (71) THE PROCTER & GAMBLE COMPANY, Cincinnati, OH, US;
 (72) Davis Leane Kristine, Milford, OH, US;
 Cramer Ronald Dean, Cincinnati, OH, US;
 Ouellette William Robert, Cincinnati, OH, US;
 Kimble Dawn Michele, Shamoville, OH, US;
 (54) **Elastický termální zábal pro jednorázové použití a způsob léčení bolestí zad**
 (22) 17.12.1997
 (32) 31.12.1996, 03.12.1997
 (31) 1996/777830, 1997/984365
 (33) US, US
 (86) PCT/US97/23411
 (87) WO 98/029065
 (57) Termální zábal (10) zad pro jednorázové použití obsahuje přinejmenším jeden, v podstatě obdélníkový díl z pružného materiálu (12), který má první konec (14), druhý konec (16) a jednu nebo více než jednu elastickou část (20) mezi prvním koncem (14) a druhým koncem (16), kdy elastická část (20) je natahovatelná podle podélné osy (18) dílu z pružného materiálu (12), a jeden nebo více než jeden termální obal (50). Termální obal (50) má jednotnou strukturu obsahující přinejmenším jednu souvislou vrstvu z polotuhého materiálu, mající pevnost v tahu 0,7 g/mm² nebo více, výhodně 0,85 g/mm² nebo více, výhodněji 1 g/mm² nebo více a přinejmenším dvourozměrnou splyvavost při teplotě 25 °C. Polotuhý materiál má při teplotě 35 °C nebo vyšší mez pevnosti v tahu podstatně menší než je mez pevnosti v tahu polotuhého materiálu při 25 °C. Termální zábal (10) má dále určitý počet samostatných horkých buněk (22), rozmístěných v určitých vzdálenostech od sebe a připevněných v nebo k jednotné struktuře termálního obalu (50) a upevňovací prostředky, a to výhodně opakovaně uzavíratelné upevňovací prostředky, výhodněji opakovaně uzavíratelný systém háčku a očka, nejvýhodněji dvoudílný opakovaně uzavíratelný systém háčku a očka. Termální zábal (10) zad pro jednorázové použití rovněž výhodně obsahuje dolní chlopněvou část (54), která přesahuje vnějším směrem přes druhý okraj (58), a výhodněji dále obsahuje jednu nebo více než jednu výztužnou vrstvu (52, 53). Způsob léčení bolestí zad se provádí aplikováním termálního zábalu (10) zad pro jednorázové použití, čímž se udržuje teplota kůže na zádech od 32 °C do 50 °C, výhodně od 32 °C do 39 °C, v průběhu časového úseku od dvaceti sekund do dvaceti čtyř hodin.
 (74) PATENTSERVIS PRAHA a.s., Jivenská 1, Praha 4, 14000;

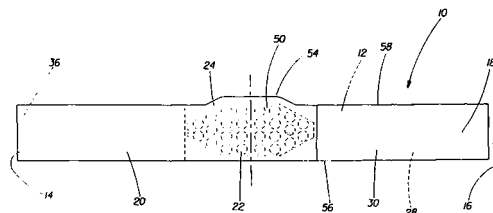

- 7 (51) **A 61 F 13/15**
 (21) **2001-3546**
 (71) KIMBERLY-CLARK WORLDWIDE, INC., Neenah, WI, US;
 (72) Daley Michael Allen, Alpharetta, GA, US;
 Braverman Jaime, Atlanta, GA, US;
 Dilnik Rebecca Lyn, Neenah, WI, US;
 Edens Ronald Lee, Appleton, WI, US;
 Hammonds Yvette Lynn, Fond Du Lac, WI, US;
 Mace Tamara Lee, Doraville, GA, US;
 Matela David Michael, Alpharetta, GA, US;
 Schmidt-Foerst Alexander Manfred, Eriangen, DE;

Walker Laura Jane, Appleton, WI, US;

- (54) **Dámská hygienická vložka pro zpracování proměnlivého působení tekutiny**
 (22) 31.03.2000
 (32) 03.04.1999, 09.02.2000
 (31) 1999/127685, 2000/500503
 (33) US, US
 (86) PCT/US00/08805
 (87) WO 00/059431
 (57) Dámská hygienická vložka zahrnuje vnější krycí vrstvu (10), uspořádanou v přilehnutí ke vzlinavost vykazující plošné textilii (11, 12) mající oblasti s velkou a malou vzlinavostí, a tato vzlinavost vykazující plošná textilie (11, 12) je uspořádaná v přilehnutí k retenční vrstvě (13). Jako vnější krycí vrstva (10) je použita krepovaná pod tryskou pojená plošná textilie, a vzlinavost vykazující plošnou textilii (11, 12) tvoří společně děrované nasákávací/rozváděcí vrstva (1) a převádění tekutiny zpožďující vrstva (6). Kombinace těchto zdokonalení umožňuje zlepšit výkonnost nasákávání a docílit čistý a suchý povrch absorpčního systému během jeho funkčního použití.
 (74) Švorčík Otakar JUDr., Hálkova 2, Praha 2, 12000;

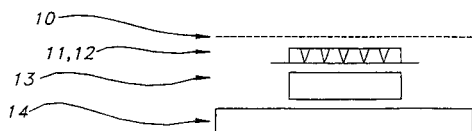

- 7 (51) **A 61 G 9/00**
 (21) **2001-1617**
 (71) VAN LEER JIPACK A. S., Příbyslavice, CZ;
 (72) Dostál Miloš, Okříšky, CZ;
 Vyhlídal Zdeněk, Okříšky, CZ;
 Urbanec Ivo Ing., Třebíč, CZ;
 Boudný Bohumil Ing., Okříšky, CZ;
 (54) **Močová láhev mužská, způsob její výroby a zařízení k provádění tohoto způsobu**
 (22) 09.05.2001
 (57) Láhev na jedno použití, lidově též nazývaná "bažant", pro močení pro osoby mužského pohlaví, které jsou upoutány trvale na lůžko je tvořena první skořepinovou částí (2) a druhou skořepinovou částí (3) mezi kterými je pevný spující lem (4) a první skořepinová část (2) a druhá skořepinová část (3) tvoří společně rozšířenou baňku (5) se zploštěním (9) a hrdlo (6) s rozšířením (7). Močová láhev mužská je zhotovena z látky vzniklé rozvlákněním papíru ve vodě s přídavkem křídla. Způsob výroby spočívá v tom, že se v zařízení pro výrobu vakuovaná dělená forma (11) pomocí manipulátoru (12) namočí do vany (13) s látkou, načež se po vymoření láhev (1) oddělí na dopravní pás (16) a v sušicí peci (17) usuší. Močovou láhev mužskou, způsob její výroby a zařízení k provádění tohoto způsobu, lze alternativně použít v jiných tvarech a provedeních i pro jiné účely a lze je také různě modifikovat. Na příklad pro odběr různých vzorků v chemických nebo potravinářských provozech.
 (74) Langhans Jiří Ing., Krajínová 805/7, Třebíč, 67401;

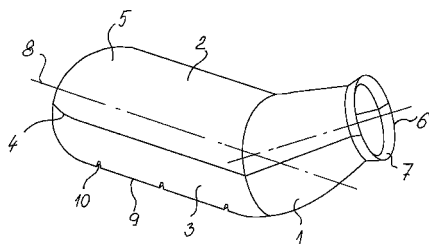

- 7 (51) **A 61 H 36/00**
 (21) **2002-2486**
 (71) EGGER Norbert, Salzburg, AT;
 (72) Egger Norbert, Salzburg, AT;
 (54) **Zdatnost zvyšující přístroj ve formě oděvu**
 (22) 21.12.2000
 (32) 18.01.2000
 (31) 2000/10001845
 (33) DE
 (86) PCT/EP00/13130
 (87) WO 01/052787
 (57) Vynález se týká zdatnost zvyšujícího přístroje (1) ve formě oděvu pro tvarování postavy lidského těla, přičemž tento přístroj (1) zahrnuje plášť (1a), který uzavírá tělo nejméně zčásti vzduchotěsným způsobem. Zdatnost zvyšující přístroj (1) tohoto typu je například znám jako pocení vyvolávající oděv. Pocení vyvolávající oděv vytváří uvnitř saunové klima, což vede ke zvýšenému metabolismu. U konvenčních pocení vyvolávajících oděvů je ale nutné nosit tyto oděvy pravidelně po dlouhou dobu. Cílem vynálezu je proto poskytnout zdatnost zvyšující přístroj, který alespoň ve srovnání s konvenčními pocení vyvolávajícími oděvy umožňuje rychlejší výsledky při tvarování postavy a který se dá použít cíleným způsobem na určitých částech těla. Podle vynálezu je tento problém zdatnosti zvyšujícího přístroje (1) řešen tak, že plášť tvoří nízkotlakou komoru (5) s nejméně jednou sekcí na povrchu těla, která je zatížena tlakem vzduchu, který je nižší než v ovzduší. Nízkým tlakem v oblasti nízkotlaké komory (5) je stimulován krevní oběh a metabolismus ve vrstvách pokožky obsahujících tuk. To vede k rychlejšímu odbourávání tuku. Zdatnost zvyšující přístroj může být nošen během provádění pravidelného tělesného cvičení.
 (74) Hakr Eduard Ing., Přístavní 24, Praha 7, 17000;

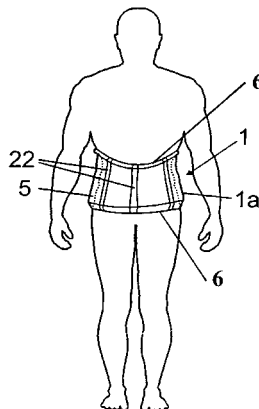

- 7 (51) **A 61 J 1/00**
 (21) **2002-3089**
 (71) PHARMACIA & UPJOHN COMPANY, Kalamazoo, MI, US;
 (72) Sims Sandra M., Portage, MI, US;
 Wade Daniel C., Portage, MI, US;
 Valvani Shri C., Kalamazoo, MI, US;
 Bowman Phil B., Kalamazoo, MI, US;
 (54) **Kontejner pro intravenózní roztok linezolidu**
 (22) 15.03.2001
 (32) 22.03.2000
 (31) 2000/191383
 (33) US
 (86) PCT/US01/05810
 (87) WO 01/070170
 (57) Kontejner pro intravenózní vodný roztok oxazolidinové látky proti Gram-pozitivním bakteriím, jakož materiál, který je v kontaktu s roztokem, je tvořen alespoň z 50 % z polyolefinu.
 (74) Matušková Martina Mgr., Mendlovo nám. 1a, Brno, 60300;

- 7 (51) **A 61 J 3/07**
 (21) **2002-3122**
 (71) STANELCO FIBRE OPTICS LTD, Fareham, GB;
 (72) Draisey Allan, Felpham, GB;
 (54) **Způsob výroby pouzder**
 (22) 15.03.2001
 (32) 17.03.2000
 (31) 2000/0006430
 (33) GB
 (86) PCT/GB01/01126
 (87) WO 01/068032
 (57) Pouzdra, například pro dodávání farmaceutických produktů, jsou vyráběna ze dvou tenkých fólií (18) z polymerického materiálu, rozpustného ve vodě, pomocí deformace těchto tenkých fólií (18) za účelem vytvoření většího počtu výklenků (16). Výklenky (16) jsou vyplněny proudícím plnicím materiálem. Celý proces je realizován pomocí dvou sousedních rotačních lisovacích forem (14, 15) s výklenky (16), do kterých jsou tenké fólie (18) vpraveny. Lisovací formy (14, 15) působí také jako elektrody pro vzájemné svařování tenkých fólií (18) pomocí dielektrického svařování pro účely vytvoření plných pouzder (30). Pouzdra (30) mohou být jednoduchým způsobem oddělena z výsledné struktury. Polymerickým materiálem může být želatina nebo ve vodě rozpustné deriváty celulózy, jakým je například hydroxypropyl metyl celulóza, přičemž může obsahovat také plastifikační činidla.
- (74) Zelený Pavel JUDr., Hájkova 2, Praha 2, 12000;

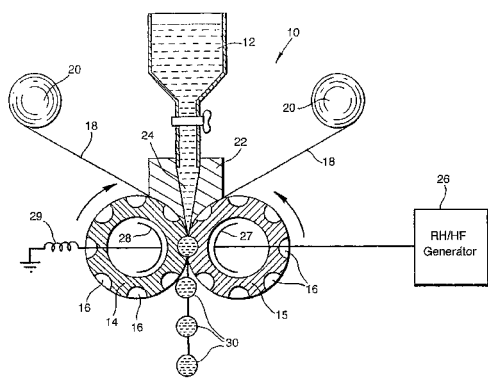

- 7 (51) **A 61 K 7/32**
 (21) **2002-3127**
 (71) COLGATE-PALMOLIVE COMPANY, New York, NY, US;
 (72) Ortiz Claudio, Dayton, NJ, US;
 Bustos Mardoqueo, Hillsborough, NJ, US;
 Mattai Jairajh, Piscataway, NJ, US;
 Guenin Eric P., Pennington, NJ, US;
 Carey John Joseph III., Phillipsburg, NJ, US;
 (54) **Kosmetický prostředek ve formě tyčinek s nízkou lepivostí**
 (22) 15.02.2001
 (32) 18.02.2000
 (31) 2000/506649
 (33) US
 (86) PCT/US01/04994
 (87) WO 01/060329
 (57) Řešení se týká jednofázového kosmetického prostředku, který je čirý a má nízkou lepivost. Kosmetické pevné deodoranty nebo anti-respiranty jsou tvořeny jednofázovým systémem připraveným smísením (a) 0,5 - 50 procent hmotnostních esteru dimethikon-kopolyolu, sloučeniny rozpustné v propylenglykolu; (b) 50 - 99 procent hmotnostních systému látky vytvářející gel/rozpouštědlo, přičemž tento systém sestává ze směsi: (i) 0,5 - 4,0 hmotnostních procent dibenzyliden-sorbitolu; (ii) 0,55 - 1,0 hmotnostních procent látky napomáhající tvorbě gelu nebo látky zvyšující strukturální integritu; (iii) 0,1 - 80

- procent hmotnostních rozpouštědla vybraného ze skupiny zahrnující polyhydroxyalkoholy, jako je například propylenglykol, dipropylenglykol, tripropylenglykol a tetrapropylenglykol, PPG-10 butandiol, 1,3-butandiol, PEG-6, PPG-425, a jejich směsi, případně včetně až do 50 procent jiných rozpouštědel, vybraných ze skupiny sestávající z propylen karbonátu, diisopropyl-sebakátu, methyl-pyrrolidonu, a ethyl alkoholu jako náhražky části polyhydroxyalkoholů; (c) účinného množství alespoň jedné kosmeticky aktivní přísady, například antiperspiračně účinné.
- (74) Hakr Eduard Ing., Přístavní 24, Praha 7, 17000;

- 7 (51) **A 61 K 7/48, A 61 K 31/355, A 61 P 17/00**
 (21) **2002-3295**
 (71) COLGATE-PALMOLIVE COMPANY, New York, NY, US;
 (72) Nabi Zeenat F., Cranbury, NJ, US;
 Polefka Thomas Gregory, Somerset, NJ, US;
 Soliman Nadia, East Brunswick, NJ, US;
 Tavakkol Amir, Mountain Lakes, NJ, US;
 (54) **Topické antioxidační vitaminové přípravky pro péči o kůži**
 (22) 27.03.2001
 (32) 03.04.2000
 (31) 2000/542480
 (33) US
 (86) PCT/US01/09864
 (87) WO 01/074328
 (57) Topické přípravky vhodné pro aplikaci na kůži obsahující účinné množství vitamínu a vitamínového prekurzoru s antioxidačním účinkem, které jsou schopné vytvořit zvýšený obsah vitamínu na kůži ve srovnání s normální neošetřenou kůží, a to po dobu několika hodin od aplikace přípravku, dále jsou schopné snížit koncentraci lipidperoxidázy na kůži, přičemž koncentrace vitamínu na kůži je mnohem vyšší než které může být dosaženo prostřednictvím orálního podávání vitamínu.
- (74) Hakr Eduard Ing., Přístavní 24, Praha 7, 17000;

- 7 (51) **A 61 K 31/195, A 61 K 31/415, A 61 K 31/425, A 61 K 31/445, A 61 P 25/28**
 (21) **2001-4265**
 (71) WARNER-LAMBERT COMPANY, Morris Plains, NJ, US;
 YAMANOUCHI PHARMACEUTICAL COMPANY, LTD., Tokyo, JP;
 (72) Augelli-Szafran Corinne Elizabeth, Ann Arbor, MI, US;
 Barvian Mark Robert, Ann Arbor, MI, US;
 Bigge Christopher Franklin, Ann Arbor, MI, US;
 Glase Shelly Ann, Ann Arbor, MI, US;
 Hachiya Shunichiro, Tsukuba, JP;
 Keily John Steven, San Diego, CA, US;
 Kimura Takenori, Tsukuba, JP;
 Lai Yingjie, Edison, NJ, US;
 Sakkab Annette Theresa, Northville, MI, US;
 Suto Mark James, La Jolla, CA, US;
 Walker Lary Craswell, Ann Arbor, MI, US;
 Yasunaga Tomoyuki, Ushiku, JP;
 Zhuang Nian, Ypsilanti, MI, US;
 (54) **Léčivo pro léčení Alzheimerovy nemoci a inhibici agregace amyloidových proteinů a způsob pro zobrazení amyloidu**
 (22) 31.05.2000
 (32) 10.06.1999
 (31) 1999/138550
 (33) US
 (86) PCT/US00/15071
 (87) WO 00/076489
 (57) sloučeniny vzorce I pro použití jako léčiva pro léčení Alzheimerovy nemoci a inhibici agregace amyloidových proteinů. Způsob pro zobrazení amyloidových depozit za

použití sloučenin vzorce I.

(74) Čermák Karel Dr., Národní třída 32, Praha 1, 11000;

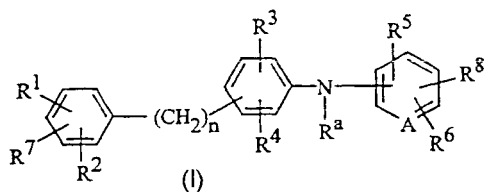

7 (51) A 61 K 31/415, A 61 K 31/496, A 61 P 25/28, A 61 P 31/12, A 61 P 35/00, A 61 P 37/02

(21) 2002-377

(71) PHARMACIA & UPJOHN S. P. A., Milano, IT;
PHARMACIA & UPJOHN COMPANY, Kalamazoo, MI, US;

(72) Pevarello Paolo, Pavia, IT;
Orsini Paolo, Gallarate, IT;
Traquandi Gabriella, Milan, IT;
Varasi Mario, Milan, IT;
Fritzen Edward L., Portage, MI, US;
Warpehoski Martha A., Portage, MI, US;
Pierce Betsy S., Kalamazoo, MI, US;

(54) **3(5)-Ureidopyrazolové deriváty, způsob jejich přípravy a jejich použití jako protinádorových činidel**

(22) 11.08.2000

(32) 12.08.1999

(31) 1999/372833

(33) US

(86) PCT/US00/17878

(87) WO 01/012188

(57) Řešení se týká 3-ureidopyrazolových derivátů obecného vzorce I s popsány substituenty R, R₁ a R₂ nebo jejich farmaceuticky přijatelných solí, jež jsou vhodné například pro léčbu rakoviny, proliferčních buněčných poruch, Alzheimerovy choroby, virových infekcí, autoimunitních onemocnění nebo neurodegenerativních onemocnění.

(74) PATENTSERVIS PRAHA a.s., Jivenská 1, Praha 4, 14000;

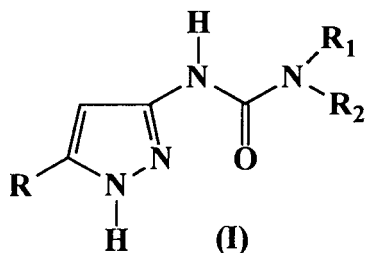

7 (51) A 61 K 31/42, A 61 K 31/415, A 61 K 9/20, A 61 K 9/50, A 61 P 19/02, A 61 P 29/02

(21) 2002-2141

(71) PHARMACIA CORPORATION, Chicago, IL, US;

(72) Desai Subhash, Wilmette, IL, US;
Nadkarni Sreekant, Gurnee, IL, US;
Wald Randy J., Portage, MI, US;
De Brincat Gary A., Plainwell, MI, US;

(54) **Kompozice inhibitoru cyklooxygenázy -2 s dvojím uvolňováním**

(22) 20.12.2000

(32) 22.12.1999, 10.02.2000, 05.05.2000

(31) 1999/171738, 2000/181604, 2000/202270

(33) US, US, US

(86) PCT/US00/34754

(87) WO 01/045706

(57) Řešení se týká farmaceutických kompozice, které obsahují

jednu nebo více orálně dodatečných dávkových jednotek, přičemž každá obsahuje lék selektivně inhibující cyklooxygenázu-2 o nízké rozpustnosti ve vodě, například celecoxib, ve frakci s okamžitým uvolněním a frakci s řízeným uvolňováním, pomalým uvolňováním, programovým uvolňováním, časově kontrovaným uvolňováním, pulzním uvolňováním, postupným uvolňováním nebo prodlouženým uvolňováním.

Kompozice jsou užitečné při léčbě nebo profylaxi stavů nebo poruch zprostředkovaných cyklooxygenázou-2.

(74) Matusková Martina Mgr., Mendlovo nám. 1a, Brno, 60300;

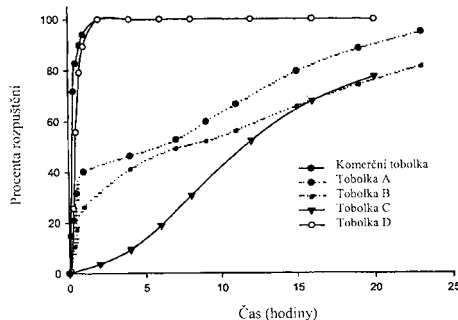

7 (51) A 61 K 31/425, A 61 K 31/44, A 61 K 31/00, A 61 P 3/10

(21) 2002-1679

(71) SMITHKLINE BEECHAM P. L. C., Brentford, GB;

(72) Lewis Karen, Harlow, GB;
Lilliott Nicola Jayne, Harlow, GB;
Mackenzie Donald Colin, Harlow, GB;

(54) **Nové farmaceutické kompozice a jejich použití**

(22) 16.11.2000

(32) 16.11.1999, 16.11.1999, 31.05.2000, 31.05.2000

(31) 1999/9927119, 1999/9927120, 2000/0013236,
2000/0013240

(33) GB, GB, GB, GB

(86) PCT/GB00/04368

(87) WO 01/035941

(57) Je popsána farmaceutická kompozice obsahující thiazolidindion, hydrochlorid metforminu a farmaceuticky přijatelný nosič, ve které je jak thiazolidindion, tak hydrochlorid metforminu dispergovány ve svém vlastním farmaceuticky přijatelném nosiči. Dále je popsáno použití této farmaceutické kompozice v medicíně.

(74) Zelený Pavel JUDr., Hálkova 2, Praha 2, 12000;

7 (51) A 61 K 31/485, A 61 P 25/04

(21) 2002-2121

(71) RECKITT BENCKISER HEALTHCARE (UK) LIMITED, Slough, GB;

(72) Chapleo Christopher Bourne, Gainsborough, GB;
McCormack Keith, Leighton Buzzard, GB;
Varey Nicolas Calvert, Goole, GB;

(54) **Farmaceutické kompozice**

(22) 17.11.2000

(32) 19.11.1999, 14.01.2000

(31) 1999/9927359, 2000/176208

(33) GB, US

(86) PCT/GB00/04372

(87) WO 01/035942

(57) Analgetická farmaceutická kompozice ve formě parenterální transukosální jednotky nebo ve formě dávkovací jednotky vhodná pro transukosální podávání, která zahrnuje takové množství buprenorfinu, které je nižší než klinická dávka potřebná pro dosažení tlumení bolesti a (i) takové množství naloxonu, že hmotnostní poměr buprenorfinu ku naloxonu je v rozmezí od 12,5:1 do 27,5:1, nebo (ii) takové množství naltrexonu nebo nalmeftenu, že hmotnostní poměr buprenorfinu ku

naltrexonu nebo nalmeffenu je v rozemzí od 12,5:1 do 22,5:1, přičemž analgetický účinek buprenorfinu v této farmaceutické kompozici je zesilován nízkou dávkou naloxonu, naltrexonu nebo nalmeffenu.

- (74) Zelený Pavel JUDr., Hábkova 2, Praha 2, 12000;

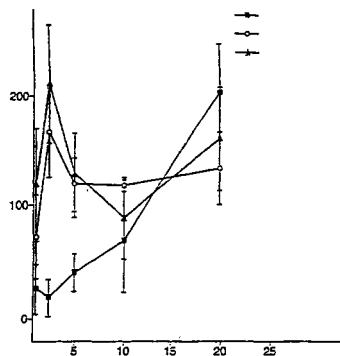

- 7 (51) **A 61 K 31/505, A 61 K 31/40, A 61 P 5/50, A 61 P 9/00, A 61 P 17/06, A 61 P 29/00, A 61 P 27/00, A 61 P 35/00, A 61 P 37/00, A 61 P 43/00 // (A 61 K 31/505, A 61 K 31:40)**
 (21) **2002-3304**
 (71) ASTRAZENECA AB, Södertälje, SE;
 (72) Curwen Jon Owen, Macclesfield, GB;
 Ogilvie Donald James, Macclesfield, GB;
 (54) **Terapeutické kombinace antihipertenziva a antiangiogenního činidla**
 (22) 02.04.2001
 (32) 05.04.2000
 (31) 2000/0008269
 (33) GB
 (86) PCT/GB01/01522
 (87) WO 01/074360
 (57) Kombinace antiangiogenního činidla a antihipertenziva pro použití k léčbě chorobných stavů spojených s angiogenezí u teplotně krevního savce, jako je člověk, farmaceutické kompozice obsahující antiangiogenní činidlo a antihipertenzivum a jejich soupravy.
 (74) Hakr Eduard Ing., Přístavní 24, Praha 7, 17000;
- 7 (51) **A 61 K 31/535, A 61 K 9/22, A 61 P 9/10**
 (21) **2002-2876**
 (71) THERABEL PHARMACEUTICALS LIMITED, Loughrea, IE;
 (72) Geczy Jozsef-Michel, Bruxelles, BE;
 (54) **Nová galenická orální forma s prolongovaným uvolňováním molsidominu**
 (22) 22.02.2001
 (32) 24.02.2000
 (31) 2000/0002307
 (33) FR
 (86) PCT/EP01/02055
 (87) WO 01/062256
 (57) Řešení se týká nové galenické orální formy s prolongovaným uvolňováním molsidominu určené pro léčbu všech forem srdeční angíny. Podle řešení tato nová galenická forma obsahuje terapeuticky účinné množství molsidominu nebo některého z jeho účinných metabolitů a má následující míru rozpouštění in vitro měřenou spektrofotometricky při 286 nebo 311 nm metodou popsanou ve 3. vydání evropského lékopisu (nebo v U.S.P. XXIV) při 50 otáčkách za minutu v 500 ml 0,1N HCl při 37 °C: 15 až 25 % molsidominu se rozpustí po 1 hodině, 20 až 35 % molsidominu se rozpustí po 2 hodinách, 50 až 65 % molsidominu se rozpustí po 6 hodinách, 75 až 95 % molsidominu se rozpustí po 12 hodinách, > 85 % molsidominu se rozpustí po 18 hodinách a > 90 % molsidominu se rozpustí po 24 hodinách, přičemž plasmatický pík molsidominu získaný in vivo se dosahuje

za 2,5 až 5 hodin, výhodně za 3 až 4 hodiny, v závislosti na podání uvedené formy a má hodnotu 25 až 40 ng/ml plasmy. Řešení má terapeutické použití.

- (74) Všetečka Miloš JUDr., Hábkova 2, Praha 2, 12000;

- 7 (51) **A 61 K 31/5383, A 61 K 9/00, A 61 K 9/50**
 (21) **2002-67**
 (71) ORTHO-MCNEIL PHARMACEUTICAL, INC., Raritan, NJ, US;
 (72) Yu Danny, Somerville, NJ, US;
 Roche Edward, Poli, PA, US;
 (54) **Farmaceutické tekuté formulace s maskovanou chutí**
 (22) 21.06.2000
 (32) 09.07.1999
 (31) 1999/143019
 (33) US
 (86) PCT/US00/16969
 (87) WO 01/003698
 (57) Je popsán tekutý přípravek pro perorální podávání, obsahující farmaceuticky účinné léčivo, potažené účinným množstvím polymerové směsi maskující chuť (a) dimethylaminoethylmethakrylátu a neutrálního esteru methakrylové kyseliny (MM/MAE) a (b) esteru celulózy, ve vodném vehikulu, přičemž poměr polymerové hmotnosti esteru celulózy k MM/MAE je přibližně 40:60 až přibližně 90:10, výhodně přibližně 60:40. Tekutý přípravek používá "reverzní enterosolventní obal", který je rozpustný v kyselém pH žaludku, obecně přibližně při pH 1,0 až 4,0, ale relativně nerozpustný v nekyselém pH úst. Obaly zajišťují rychlé uvolňování a absorpci léčiva, což je všeobecně žádoucí v případě tekutých lékových forem.
 (74) Čermák Karel Dr., Národní třída 32, Praha 1, 11000;
- 7 (51) **A 61 K 33/06, A 61 K 31/59, A 61 K 9/14, A 61 P 19/10**
 (21) **2002-3292**
 (71) SLOVAKOFARMA, A. S., Hlohovec, SK;
 (72) Rázus L'uboslav Pharm. Dr., Hlohovec, SK;
 Wendl Juraj MUDr., Bratislava, SK;
 Varga Ivan Ing., Hlohovec, SK;
 Šimek Petr Ing., Praha, CZ;
 (54) **Léčivý přípravek s obsahem vápníku nebo směsi vápníku a vitamínu D nebo směsi vápníku a hořčíku v nové lékové formě**
 (22) 15.03.2001
 (32) 06.04.2000
 (31) 2000/0498
 (33) SK
 (86) PCT/SK01/00004
 (87) WO 01/076610
 (57) Léčivý přípravek s obsahem vápníku nebo směsi vápníku a vitamínu D, nebo směsi vápníku a hořčíku a pomocné látky ve formě instantního prášku, který po přidání tekutiny vytvoří po krátkém zamíchání pudinku podobnou gelovitou suspenzi tolerovanou při užívání pacienty.
 (74) Jirotková Ivana Ing., Nad Štolou 12, Praha 7, 17000;
- 7 (51) **A 61 K 38/21, A 61 K 31/365, A 61 P 1/16, A 61 P 31/12, A 61 P 31/14**
 (21) **2002-526**
 (71) F. HOFFMANN-LA ROCHE AG, Basel, CH;
 (72) Graves Mary Catherine, Garden City, GB;
 Pappas Stephen Christopher, Clifton, NJ, US;
 Zahm Friederike, Freiburg, DE;
 (54) **Použití mykofenolátu mofetilu ve spojení s PEG-IFN-alfa pro výrobu léku k léčbě nemoci jater**
 (22) 08.08.2000
 (32) 13.08.1999, 08.03.2000
 (31) 1999/99115950, 2000/187907
 (33) EP, US
 (86) PCT/EP00/07666
 (87) WO 01/012214

- (57) Použití terapeuticky účinného množství IFN- α nebo PEG-IFN- α ve spojení s terapeuticky účinným množstvím farmaceuticky přijatelné soli nebo prekurzoru mykofenolové kyseliny pro výrobu léčiva pro léčení pacientů s onemocněním jater. Složky jsou podávány po dobu postačující přinejmenším pro snížení množství HCV-RNA přítomné v periferní krvi pacienta na méně než 100 kopií/ml v 24 týdnech po ukončení léčení.
- (74) Čermák Karel Dr., Národní třída 32, Praha 1, 11000;
- 7 (51) **A 61 K 39/395, C 07 K 16/30, G 01 N 33/574**
(21) **2002-2803**
(71) ACTIVE BIOTECH AB, Lund, SE;
(72) Brodin Thomas N., Raa, SE;
Karlström Pia J., Lund, SE;
Nilson Bo H. K., Lund, SE;
Ohlsson Lennart G., Lund, SE;
Tordsson M. Jesper, Lund, SE;
- (54) **Nová protilátka se specifitou pro rakovinu tlustého střeva**
(22) 23.02.2001
(32) 24.02.2000
(31) 2000/0000597
(33) SE
(86) PCT/SE01/00395
(87) WO 01/062286
(57) Jsou popsány vazebná struktura, která se váže na a/nebo k povrchu nádorových buněk; cílová struktura vystavená a/nebo exprimovaná v nebo na povrchu nádorových buněk; vazebná struktura, která rozpoznává a blokuje řečenou cílovou strukturu; substance, která se váže k nebo blokuje expresi řečené cílové struktury; farmaceutické preparáty obsahující řečenou vazebnou strukturu, cílové struktury nebo substance jako aktivní složky; vakcínové preparáty obsahující řečené cílové struktury jako aktivní složky; způsob pro selekci fágů; způsoby pro in vitro a in vivo diagnózu a prognózu, a pro léčbu lidských maligních onemocnění zahrnujících použití výše uvedených předmětných látek.
- (74) Čermák Karel Dr., Národní třída 32, Praha 1, 11000;
- 7 (51) **A 61 K 45/06, A 61 K 31/00, A 61 P 39/00**
(21) **2001-4165**
(71) PFIZER PRODUCTS INC., Groton, CT, US;
(72) Saltarelli Mario David, Groton, CT, US;
Lowe John Adams III., Groton, CT, US;
- (54) **Nové farmaceutické kombinace pro inhibitory NOS**
(22) 16.03.2000
(32) 21.05.1999
(31) 1999/135520
(33) US
(86) PCT/IB00/00295
(87) WO 00/071107
(57) Nové farmaceutické použití sloučenin, které vykazují aktivitu inhibitorů oxid dusnatý synthasy (NOS), zejména použití inhibitorů (NOS), především selektivních inhibitorů neuronální NOS (nNOS) samotných nebo v kombinaci s dalším účinným činidlem, konkrétně SSRI nebo antagonistou receptoru NK-1, při léčení poruch nebo stavů, které lze léčit nebo jejich léčení usnadňovat změnou cirkadiálního rytmu. Jako příklady takových poruch a stavů je možno uvést slepotu, obezitu, sezónní afektivní poruchu, bipolární poruchu, jet lag, cirkadiální poruchu spánkového rytmu, spánkovou deprivaci, poruchy REM spánku, hypersomnie, parasomnie, poruchy rytmu spánků-bdění, narkolepsii a poruchy spánku spojené s prací na směny nebo nepravidelným pracovním režimem, noční pomočování a syndrom neklidných nohou.
- (74) Matějka Jan JUDr., Národní 32, Praha, 11000;
- 7 (51) **A 61 K 45/06, A 61 K 31/195, A 61 K 31/40, A 61 K 31/505, A 61 P 3/06, A 61 P 9/10**
(21) **2002-3296**
(71) ASTRAZENECA AB, Södertälje, SE;
(72) Bondjers Göran, Lerum, SE;
Wiklund Olov, Mölndal, SE;
Wikstrand John, Mölndal, SE;
- (54) **Farmaceutické prostředky obsahující betablokátor a činidlo snižující hladinu cholesterolu**
(22) 27.03.2001
(32) 03.04.2000, 22.06.2000
(31) 2000/0001188, 2000/0002352
(33) SE, SE
(86) PCT/SE01/00663
(87) WO 01/074394
(57) Farmaceutické prostředky obsahující betablokátor a činidlo snižující hladinu cholesterolu, které lze použít k preventivnímu či terapeutickému ošetření atherosklerózy, hypercholesterolemie a hyperlipoproteinémie. Betablokátor se výhodně zvolí ze skupiny obsahující acebutolol, alprenolol, amosulalol, arotinolol, atenolol, befunolol, betaxolol, bevantolol, bisoprolol, bopindolol, bucumolol, bufetolol, bufuralol, bunitrolol, buprandolol, butofilolol, carazolol, carteolol, carvedilol, celiprolol, cetamolol, cloranolol, dilevalol, epanolol, indenolol, indenolol, labetalol, levobunolol, mepindolol, metipranolol, metoprolol, moprolol, nadolol, nadoxolol, nebivalol, nipradilol, oxprenolol, perbutolol, pindolol, practolol, pronethalol, propranolol, sotalol, sufinalol, talinolol, tertatolol, tilisolol, timolol, toliprolol a xibenolol a jejich farmaceuticky přijatelné soli a solváty, a solváty těchto soli; činidlem snižujícím hladinu cholesterolu je výhodně inhibitor HMG-CoA reduktázy, který se výhodně zvolí ze skupiny zahrnující atorvastatin, cerivastatin, fluvastatin, itavastatin, lovastatin, mevastatin, nicostatin, nivastatin, pravastatin a simvastatin a jejich farmaceuticky přijatelné soli či solváty, a solváty těchto soli.
- (74) Hakr Eduard Ing., Přístavní 24, Praha 7, 17000;
- 7 (51) **A 61 K 47/12, A 61 K 47/44**
(21) **2001-1482**
(71) PLIVA - LACHEMA, A. S., Brno, CZ;
(72) Kysilka Vladimír RNDr. CSc., Brno, CZ;
Zatloukalová Libuše RNDr., Brno, CZ;
Žaludek Bořek RNDr., Brno, CZ;
Pospíšilík Karel Ing. CSc., Brno, CZ;
Cigánková Marie RNDr., Brno, CZ;
Saláková Sylva Ing., Brno, CZ;
- (54) **Stabilizovaný farmaceutický přípravek**
(22) 25.04.2001
(57) Řešení se týká stabilizovaného farmaceutického přípravku obsahujícího léčivou látku a rozpouštědlový systém, tvořený polárním organickým rozpouštědlem a solubilizátorem, kterým je polyoxyetylovaný ricinový olej s obsahem bázičických látek, zejména karboxylátových aniontů, nižším než $0,6 \cdot 10^{-6}$ gramekvivalentu/ml, jehož podstata spočívá v tom, že rozpouštědlový systém obsahuje více než 0,1 % hmotn. stabilizujících mastných kyselin nebo/a jejich polyoxyetylovaných forem, vztaženo na hmotnost polyoxyetylovaného ricinového oleje.
- (74) Kubát Jan Ing., Přístavní 24, Praha 7, 17000;
- 7 (51) **A 61 K 48/00, A 61 K 45/00, A 61 K 38/45, A 61 K 38/17**
(21) **2002-2156**
(71) THE SCRIPPS RESEARCH INSTITUTE, La Jolla, CA, US;
(72) Cheresch David A., Encinitas, CA, US;
Eliceiri Brian, Carlsbad, CA, US;
Paul Robert, Encinitas, CA, US;

- (54) **Farmaceutický prostředek obsahující bílkoviny tyrozin kinázy Src a Yes, nukleovou kyselinu, způsob ovlivnění vaskulární permeability, snížení poškození tkáně a předmět výroby**
- (22) 22.12.2000
 (32) 22.12.1999, 29.03.2000
 (31) 1999/470881, 2000/538248
 (33) US, US
 (86) PCT/US00/35396
 (87) WO 01/045751
- (57) Navrhované řešení popisuje způsoby ovlivnění vaskulární permeability (VP) v tkáních za použití Src nebo upravených proteinů Src, Yes nebo upravených proteinů Yes, inhibitorů rodiny tyrozin-kináz Src a nukleových kyselin umožňujících expresi Src nebo upravených proteinů Src, Yes nebo upravených proteinů Yes, inhibitorů rodiny tyrozin-kináz Src nebo jejich směsi. Navrhované řešení také popisuje způsoby inhibice vaskulární permeability pomocí proteinů Src nebo Yes nebo jejich směsi, nebo pomocí proteinu CSK, upraveného proteinu CSK nebo nukleové kyseliny tyto proteiny kódující, nebo pomocí chemického inhibitoru rodiny tyrozin-kináz Src, jako jsou PP1, PP2, PD173955, AGL1872, PD162531, Radicol R2146 a Geldanamycin, nebo posílení vaskulární permeability pomocí aktivních proteinů Src nebo Yes nebo jejich směsi nebo nukleové kyseliny, která je kóduje. zahrnutý jsou rovněž související prostředky a předměty výroby.
- (74) PATENTSERVIS PRAHA a.s., Jivenská 1, Praha 4, 14000;
- 7 (51) **A 61 M 5/30**
 (21) **2002-2726**
 (71) CROSSJECT, Paris Cedex, FR;
 (72) Alexandre Patrick, Gray, FR;
 Brouquieres Bernard, Toulon, FR;
 Castano Xaviere, Dijon, FR;
 Gautier Philippe, Le Plessis Pate, FR;
- (54) **Bezjehlová injekční stříkačka pro injekci kapaliny obsažené v předem naplněné ampuli**
- (22) 26.01.2001
 (32) 11.02.2000
 (31) 2000/0001721
 (33) FR
 (86) PCT/FR01/00250
 (87) WO 01/058512
- (57) Vynález se týká technické oblasti bezjehlových injekčních stříkaček pro injekci kapalné účinné látky. Týká se výroby jednoduchého zařízení zejména pro umožnění injikování bez škubání v počáteční fázi činnosti. Injekční stříkačka zahrnuje nádržku (3), utěsněnou posouvateľnými zátkami (4, 5) a uzavírající kapalinu (6), přičemž nádržka (3) je na začátku oddělena od injekčního systému, který je vytvořen tak, že zahrnuje alespoň dva obvodové injekční kanály (8), umístěné vně objímky (7), zahrnující zaslepený otvor (10), do kterého se ukládá spodní zátku (5) tak, že se uvolní vstupy (8a) kanálů (8).
- (74) Všeťeka Miloš JUDr., Hálkova 2, Praha 2, 12000;

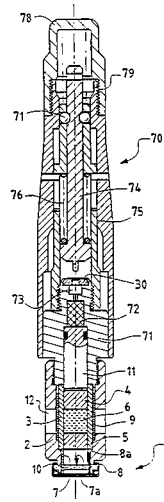

- 7 (51) **A 61 M 39/02**
 (21) **2002-2268**
 (71) ALZA CORPORATION, Mountain View, CA, US;
 (72) Ferreira Pamela, Redwood City, CA, US;
 Davis Craig R., Newark, CA, US;
 Berry Stephen A., Hollister, CA, US;
 Stewart Gregory R., Palo Alto, CA, US;
 Magruder Judy A., Mountain View, CA, US;
 Lau Li-Ming, Palo Alto, CA, US;
 Magruder Paul R., Mountain View, CA, US;
 Harrison Juan M., San Francisco, CA, US;
 Roorda Wouter, Newark, CA, US;
- (54) **Osmotický systém pro dodávání prospěšně působícího činidla**
- (22) 13.12.2000
 (32) 27.12.1999
 (31) 1999/171647
 (33) US
 (86) PCT/US00/34315
 (87) WO 01/047595
- (57) Osmotický systém pro dodávání prospěšně působícího činidla zahrnuje implantovatelné osmotické dodávací zařízení a katétr pro dodávání prospěšně působícího činidla z dodávacího zařízení na místo dodávání. osmotický systém pro dodávání prospěšně působícího činidla zahrnuje katétr (14) a úložné stanoviště (12), které je obojí implantováno pacientovi, se vzdáleným koncem (18) katétru (14) umístěným v místě dodávání. Katétr (14) a úložné stanoviště (12) se ponechají na místě, zatímco implantát (10) obsahující prospěšně působící činidlo je odejmutelně připojen ke katétru (14) v úložném stanovišti (12) a může být podle potřeby vyměňován. Úložné stanoviště (12) poskytuje spojení mezi katétre (14) a implantátem (10) umožňující periodickou výměnu implantátu (10), zatímco katétr (14) a úložné stanoviště (12) zůstávají na místě.
- (74) Guttman Michal JUDr. Ing., Nad Štolou 12, Praha 7, 17000;

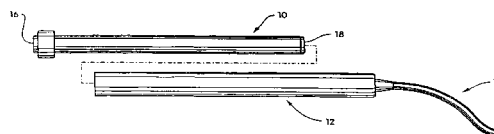

- 7 (51) **A 63 B 69/36**
 (21) **2001-1435**
 (71) PŘIBYL Zdeněk, Uherské Hradiště, CZ;
 (72) Přibyl Zdeněk, Uherské Hradiště, CZ;

- (54) **Mobilní zařízení pro nácvič odpalů golfových míčů**
 (22) 23.04.2001
 (57) Mobilní zařízení pro nácvič odpalů golfových míčů obsahuje skříň (3) a míč (14) upoutaný na šňůře (6), uložené na cívice (4), vybavené motorem (9), brzdou (5) a přepínací pákou (7), přičemž zařízení je v místě výstupu šňůry (6) ze skříň (3) opatřeno snímací jednotkou (13) a dále je vybaveno řídicí jednotkou (10). Skříň (3) je na podstavci (1) stavitelně uchycena přes kulový kloub (2) a míč (14) je otočně uchycen na celistvé šňůře (6) prostřednictvím pouzdra (15), procházejícího míčem (14) tak, že šňůra (6) je pouzdem (15) provlečena a zakončena zarážkou (16). S řídicí jednotkou (10) se zdrojem (11) je spojena zobrazovací jednotka (12) a přepínací páka (7) cívkou (4) je opatřena ovládací a vodící tyčí (8). Regulační ústrojí motoru (9) cívkou (4) je vybaveno přímým ovladačem (17) korekce rychlosti navijení.
 (74) Kreizlová Dana Ing., tř. T. Bati 299, Zlín, 76422;

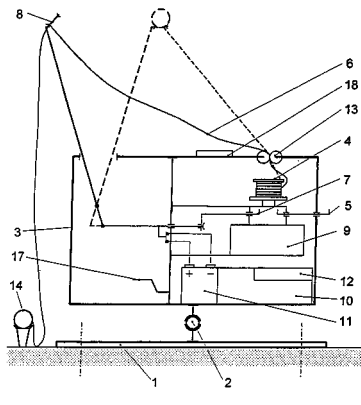

- 7 (51) **B 01 D 53/79**
 (21) **2002-1022**
 (71) APOLLO TECHNOLOGIES INTERNATIONAL CORP., Livingston, NJ, US;
 (72) Kukin Ira, West Orange, NJ, US;
 Pepe William Carmen, Stanhope, NJ, US;
 (54) **Použití expandovaných číidel pro minimalizaci koroze a tvorby usazenin ve spalinových systémech**
 (22) 21.03.2002
 (32) 23.03.2001
 (31) 2001/814598
 (33) US
 (57) Způsob minimalizace koroze a vytváření usazenin na povrchu spalinového systému vystaveném vlhkým substancím a zvýšeným teplotám, a zejména na povrchu používaném pro přivádění ostatních přísad do systému, a povrchu ohřívače plynné fáze, který přijímá proud vytékající ze skrubrů, přičemž způsob zahrnuje přidávání, obecně inertních objemových číidel, jako je perlit a vermikulit v expandované formě do provozovaného systému, konkrétně do potrubí systému a na povrchu ohřívače plynné fáze, výsledkem čehož je udržení podstatného množství vody bez rozpuštění těchto číidel.
 (74) Matějka Jan JUDr., Národní 32, Praha, 11000;

- 7 (51) **B 01 F 5/02, B 01 F 3/12, B 01 J 8/08, B 01 J 8/18**
 (21) **2002-1333**
 (71) VEAG VEREINIGTE ENERGIEWERKE AG, Berlin, DE;
 M. SEIFFERT GMBH, Düsseldorf, DE;
 (72) Hauser Michael Dipl. Ing., Guben, DE;
 Rückert Rainer Dipl. Ing., Berlin, DE;
 Stetter Andreas Dipl. Ing., Berlin, DE;
 Knabe Hermann Dipl. Ing., Berlin, DE;
 (54) **Směšovací hlava se směšovací oblastí pro navlhčování volně tekoucích sypkých materiálů**
 (22) 16.04.2002

- (32) 19.04.2001
 (31) 2001/10120229
 (33) DE
 (57) Směšovací hlava pro navlhčování zejména elektrárenských filtračních popílků je vytvořena tak, že na spádové trubce (1) sypkého materiálu je na horní uzavírací přírubě (7) nebo na spodní uzavírací přírubě (8) uspořádána poháněcí jednotka (2) s prvním ozubeným kolem (11) a uvnitř spádové trubky (1) sypkého materiálu je rovnoběžně před stěnou upraven rotující stírač (3), který je svým druhým ozubeným kolem (12) v účinném spojení s poháněcí jednotkou (2). Pro toto účinné spojení je první ozubené kolo (11) s druhým ozubeným kolem (12) spojeno prostřednictvím ozubeného řetězu (13), rotující stírač (3) je omezen horní uzavírací přírubou (7) a spodní uzavírací přírubou (8) a je vytvořen přes celou oblast směšovací hlavy. Ve spádové trubce (1) sypkého materiálu jsou nad horní částí (5) prstencové štěrby upraveny v úhlu o hodnotě 120° po obvodu přesazené tři otvory, na kterých je vždy jedna ochranná trubka (4) svojí osou v rovině kolmé k ose spádové trubky (1) sypkého materiálu pootočená o 30° v průsečiku s pláštovou plochou spádové trubky (1) a ve směru k horní uzavírací přírubě (7) je skloněna v úhlu 15° k vodorovné rovině a je pevně uspořádána, přičemž do každé ochranné trubky (4) je vložena kuželovitá čistící tryska (10).
 (74) Matějka Jan JUDr., Národní 32, Praha, 11000;

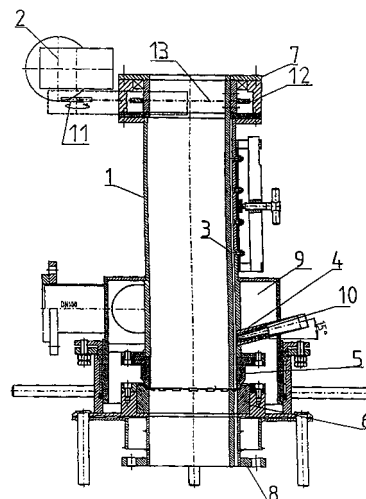

- 7 (51) **B 01 J 2/02**
 (21) **2002-1665**
 (71) ADVANCED PHYTONICS LIMITED, Ossett, GB;
 (72) Nicola Mazin, Worthing, GB;
 (54) **Způsob výroby částic**
 (22) 15.11.2000
 (32) 16.11.1999
 (31) 1999/9927011
 (33) GB
 (86) PCT/GB00/04350
 (87) WO 01/036078
 (57) Způsob výroby částic látky zvolené například z množství zahrnující chuťové látky, vonné látky, pigmenty, barviva, biologicky účinné látky a plasty, při kterém se látka uvede do styku s rozpouštědlem, které je tvořeno fluoruhlovodíkem obsahujícím 1 až 4 uhlíkové atomy, zejména tetrafluorethanem, načež se získaná směs podrobí separačnímu stupni, například rozprašování ve formě mlhy (14) z prostředí s vysokým tlakem v první nádobě (2) do prostředí s nízkým tlakem ve druhé nádobě (8), při kterém se oddělí alespoň část látky od rozpouštědla za vzniku jemných částic (20) uvedené látky.
 (74) Hakr Eduard Ing., Přístavní 24, Praha 7, 17000;

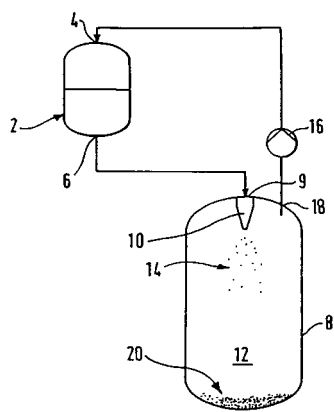

- 7 (51) **B 01 J 13/00**
 (21) **2002-1387**
 (71) ASPEN SYSTEMS, INC., Marlborough, MA, US;
 (72) Lee Kang, Sudbury, MA, US;
 Begag Redouanc, Marlboro, MA, US;
 Altiparmakov Zlatko, Shrewbury, MA, US;
 (54) **Způsob výroby aerogelu**
 (22) 20.10.2000
 (32) 21.10.1999
 (31) 1999/160464
 (33) US
 (86) PCT/US00/41377
 (87) WO 01/028675
 (57) Způsob výroby aerogelových produktů spočívá ve výměně první tekutiny uvnitř gelu za druhou tekutinu aplikací tlakových pulzů o alespoň jedné frekvenci. Gelem je např. oxid kovu vybraného ze skupiny zahrnující křemík, hliník, železo, měď, zirkonium, hafnium, hořčík a yttrium. S výhodou je první tekutinou kapalně rozpouštědlo a druhou tekutinou nadkritická tekutina.
 (74) Korejzová Zdeňka JUDr., Spálená 29, Praha 1, 11000;
- 7 (51) **B 01 J 27/26, C 08 G 63/82**
 (21) **2002-1509**
 (71) BAYER AKTIENGESELLSCHAFT, Leverkusen, DE;
 (72) Hofmann Jörg, Krefeld, DE;
 Ooms Pieter, Krefeld, DE;
 Schäfer Walter, Leichlingen, DE;
 (54) **Katalyzátory z dvojkových kyanidů pro výrobu polyetherpolyolů**
 (22) 29.04.2002
 (32) 02.05.2001
 (31) 2001/10121312
 (33) DE
 (57) Katalyzátory z dvojkových kyanidů (DMC) pro výrobu polyetherpolyolů polyadici alkylenoxidů na startovací sloučeniny obsahující aktivní vodíkové atomy. Katalyzátor obsahuje a) dvojkovové kyanidové sloučeniny, b) organické komplexní ligandy a dvě nebo více komplexotvorných komponent ze sloučenin třídy c) polyetherů a d) kyseliny žlučové, jejich soli, esterů nebo amidů.
 (74) Všečka Miloš JUDr., Hálkova 2, Praha 2, 12000;
- 7 (51) **B 01 J 27/26, C 08 G 63/82**
 (21) **2002-1567**
 (71) BAYER AKTIENGESELLSCHAFT, Leverkusen, DE;
 (72) Ooms Pieter, Krefeld, DE;
 Hofmann Jörg, Krefeld, DE;
 Schäfer Walter, Leichlingen, DE;
 (54) **Katalyzátor z dvojkových kyanidů pro výrobu polyetherpolyolů**
 (22) 03.05.2002
- (32) 07.05.2001
 (31) 2001/10122020
 (33) DE
 (57) Katalyzátory z dvojkových kyanidů (DMC) pro výrobu polyetherpolyolů polyadici alkylenoxidů na startovací sloučeniny obsahující aktivní vodíkové atomy. katalyzátor obsahuje dvojkovové kyanidové sloučeniny, organické komplexní ligandy a dvě rozdílné komplexotvorné komponenty ze sloučenin třídy funkcionalizovaných polymerů, glycidyletherů, glykosidů, esterů karboxylových kyselin s vícenásobnými alkoholy, kyselin žlučových nebo jejich soli, esterů nebo amidů, cyklodextrinu, sloučenin fosforu, esterů α,β -nenasycených karboxylových kyselin nebo iontově povrchově aktivních sloučenin nebo sloučenin aktivních na hraničních plochách.
 (74) Všečka Miloš JUDr., Hálkova 2, Praha 2, 12000;
- 7 (51) **B 01 J 29/072, B 01 D 53/86**
 (21) **2001-1558**
 (71) ÚSTAV FYZIKÁLNÍ CHEMIE JAROSLAVA HEYROVSKÉHO AVČR, Praha, CZ;
 (72) Sobalík Zdeněk Ing. CSc., Praha, CZ;
 Wichterlová Blanka Ing. CSc., Praha, CZ;
 Markvart Miroslav Ing., Praha, CZ;
 Tvarůžková Zdenka RNDr. CSc., Praha, CZ;
 (54) **Způsob přípravy katalyzátoru na bázi zeolitu pro odstraňování oxidů dusíku z odpadních plynů redukcí uhlovodíky**
 (22) 03.05.2001
 (57) Způsob přípravy katalyzátoru na bázi zeolitu pro odstraňování oxidů dusíku z odpadních plynů redukcí uhlovodíky spočívá v tom, že zeolit se impregnuje roztokem chloridu železitého v acetylacetonu, po odstranění ulpělého impregnačního roztoku se vysuší, hydrolyzuje vodou a následně aktivuje vyhřátím v proudě inertního plynu.
 (74) Patentové a licenční služby
 SSČ AV ČR, tř. Politických vězňů 7, Praha 1, 11121;
- 7 (51) **B 05 D 7/24**
 (21) **2002-1979**
 (71) CEBAL S. A., Clichy, FR;
 (72) Benmalek Mohamed, Saint Martin D'Herès, FR;
 Jupin Alain, Sainte Ménéhould, FR;

- (54) **Způsob nanášení povlaku na vnitřním povrchu kovové nádoby**
 (22) 06.12.2000
 (32) 06.12.1999
 (31) 1999/9915376
 (33) FR
 (86) PCT/FR00/03418
 (87) WO 01/041942
 (57) Způsob nanášení povlaku na vnitřním povrchu kovové nádoby (11) spočívá v tom, že se povlak nanáší pomocí plazmatu, přičemž plazma se vytváří pod tlakem blízkým atmosférickému tlaku. kovová nádoba (11) může být vydávací nádoba (11) na aerosol a získaný povlak s výhodou nahrazuje vrstvu vnitřního laku (61), obvykle nanášenou v nádobách (11) tohoto typu.
 (74) Všeťečka Miloš JUDr., Hádkova 2, Praha 2, 12000;

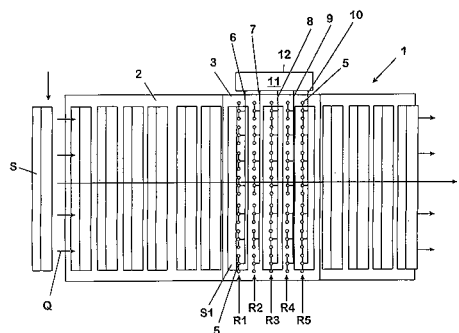

- 7 (51) **B 21 D 31/00**
 (21) **2002-1464**
 (71) BENTELER AUTOMOBILTECHNIK GMBH & CO. KG, Paderborn, DE;
 (72) Gehringhoff Ludger, Paderborn, DE;
 Knaup Hans-Jürgen, Bad Lippspringe, DE;
 Klasauseweh Udo Dr., Gütersloh, DE;
 Böhmer Werner, Willebadessen, DE;
 (54) **Způsob výroby kaleného plechového profilu**
 (22) 25.04.2002
 (32) 27.04.2001
 (31) 2001/10120919
 (33) DE

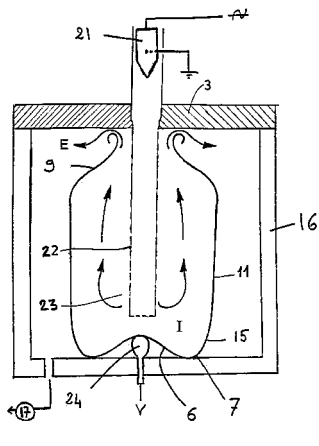

- (57) Vynález se týká způsobu výroby kaleného plechového profilu (1, 8) z ploštiny (3, 13), která se v lisovacím nástroji (4, 12) zatepla tváří na plechový profil (1, 8) a kalí. Na plechovém profilu (1, 8) se zhotovují z roviny ploštiny (3, 13) vyčnívající referenční body (11, 22), které slouží k polohové orientaci plechového profilu (1, 8) v následujících výrobních operacích. Podle vynálezu se referenční body (11, 22) při procesu tváření tvarují z neděrovaných oblastí ploštiny (3, 13). Přitom se mohou referenční body (11, 22) zhotovovat v plechovém profilu (1, 8) ve formě okrajových vyražení nebo jako průchozí místa.
 (74) Všeťečka Miloš JUDr., Hádkova 2, Praha 2, 12000;

- 7 (51) **B 21 B 43/00**
 (21) **2001-2211**
 (71) HSP HOESCH SPUNDWAND UND PROFIL GMBH, Dortmund, DE;
 (72) Otten Heiner Dr., Dortmund, DE;
 (54) **Způsob ochlazování kovových dlouhých výrobků vyrobených tvářením zatepla a zařízení k provádění tohoto způsobu**
 (22) 18.06.2001
 (32) 11.07.2000
 (31) 2000/10033644
 (33) DE
 (57) Vynález se týká způsobu a zařízení k ochlazování kovových dlouhých výrobků, vyrobených tvářením za tepla, zejména štetovnic (S, S1) z oceli, při němž jsou v prvním kroku dlouhé výrobky (S, S1) nejprve v chladicím časovém intervalu ochlazeny zkrápěním chladicím médiem a při němž je ve druhém kroku ve vyrovnávacím časovém intervalu bez působení chladicího média dosaženo v dlouhém výrobku (S, S1) teplotního vyrovnání, přičemž kroky stupňovitého ochlazování a teplotního vyrovnání se opakují, až je v dlouhém výrobku (S, S1) dosaženo požadované koncové teploty. Zařízení pro provádění způsobu obsahuje dopravní zařízení (2) k dopravě dlouhých výrobků (S, S1) po dopravní dráze (4) a s chladicími tryskami (5), uspořádanými na dopravní dráze (4) ve vzájemném odstupu, z nichž v chladicím časovém intervalu vystupuje chladicí médium, přičemž časový interval, který je zapotřebí pro dopravu mezi dvěma chladicími tryskami (5), je násobkem chladicího časového intervalu.
 (74) Čermák Karel Dr., Národní třída 32, Praha 1, 11000;

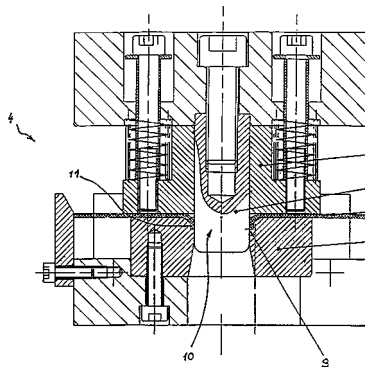

- 7 (51) **B 21 J 15/10**
 (21) **2002-883**
 (71) GESIPA BLINDNIETTECHNIK GMBH, Frankfurt/Main, DE;
 (72) Wille Lothar, Mörfelden-Walldorf, DE;
 (54) **Nářadí pro nýtování naslepo**
 (22) 11.03.2002
 (32) 12.03.2001, 03.04.2001
 (31) 2001/10111983, 2001/10116525
 (33) DE, DE
 (57) Nářadí pro nýtování naslepo pro ukládání slepých nýtů má hlavu (2), ve které je uspořádán otvor (4) pro uložení nýtového trnu, a nasávací uspořádání (9) pro vytváření podtlaku, který pevně drží nýtový trn v otvoru (4), jakož i ovládací ústrojí pro zapínání a vypínání nasávacího uspořádání (9) s ovládacím elementem na přídržovací rukojeti (3), která je spojena s hlavou (2). pro usnadnění

manipulace je ovládací element pro nasávací uspořádání (9) aretovatelný v zapínací poloze.

(74) Čermák Karel Dr., Národní třída 32, Praha 1, 11000;

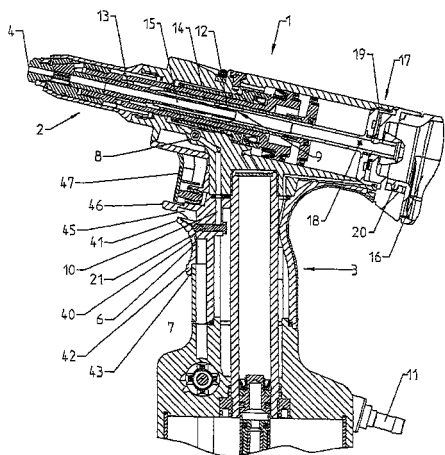

7 (51) **B 21 K 1/76**

(21) **2002-1420**

(71) BENTELER AUTOMOBILTECHNIK GMBH & CO. KG, Paderborn, DE;

(72) Heußen Michael Dr., Hünxe, DE;

Comte Bernard, Courtételle, CH;

Von Niederhäusern Vincent, Alle, CH;

Baak Andreas, Gütersloh, DE;

(54) **Způsob výroby prvku nápravy pro motorová vozidla**

(22) 23.04.2002

(32) 23.04.2001

(31) 2001/10119839

(33) DE

(57) Při způsobu výroby prvku nápravy pro motorová vozidla, především naklápěcího ložiska, slouží jako výchozí materiál tyčový polotovar (1) z hliníku. Zahřívá se na teplotu tváření, přičemž se první konec (2) polotovaru (1) napěchuje v dutině (4) tvářecího nástroje (3) prvním razníkem (5) a následně se druhý konec (9) tlačí razníkem (8) do dutiny (4), přičemž se stlačený materiál tvaruje do odbočky (10) dutiny (4) na rameno (11). Proces tváření se uskutečňuje v jediném tvářecím nástroji (3) při teplotě tváření menší než 520 °C. Takto na předkovek (12) přetvořený polotovar (1) se následně zahřívá na teplotu kování přibližně 520 °C a dotvarovává se v procesu kování na naklápěcí ložisko.

(74) Všečetka Miloš JUDr., Hálkova 2, Praha 2, 12000;

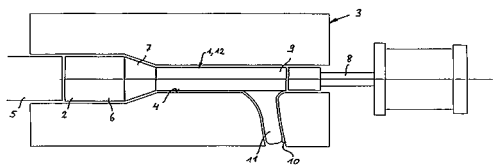

7 (51) **B 22 C 9/10**

(21) **2002-1072**

(71) MAGOTTEAUX INTERNATIONAL, Vaux-sous-Chèvremont, BE;

(72) Mean Jean-Luc, Chaudfontaine, BE;

Roemers Pierre, Hanri-Chapelle, BE;

Kremer Philippe, Queue-du-Bois, BE;

(54) **Způsob a zařízení na formování pískového jádra pro formu**

(22) 26.03.2002

(32) 30.03.2001

(31) 2001/90749

(33) LU

(57) Způsob formování do písku pro odlitky mající jeden nebo několik obrácených úkosů, kde se tímto způsobem vytvoří úplný otisk odlévané součásti jediným pískovým jádrem (16) zhotoveným pomocí modelu (10), který sám o sobě není vyjimatelný z formy. Aby mohl být vyjmut z formy je model (10) vytvořený z několika prvků (10a, 10b a 10c), z nichž alespoň jeden je vyjimatelný z formy. Uvolnění tohoto vyjimatelného prvku (10a) umožní uvolnění dalších prvků (10b, 10c) od jádra (16).

(74) Hakr Eduard Ing., Přístavní 24, Praha 7, 17000;

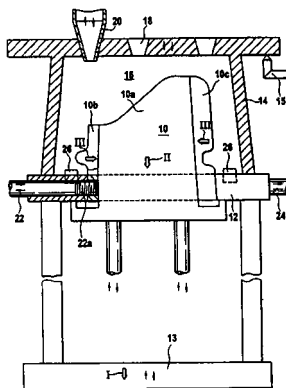

7 (51) **B 23 C 5/10**

(21) **2001-3034**

(71) ISCAR LTD., Tefen, IL;

(72) Men Yuri, Haifa, IL;

(54) **Sestava řezného nástroje a řezná vložka**

(22) 20.02.2000

(32) 22.02.1999

(31) 1999/128649

(33) IL

(86) PCT/IL00/00093

(87) WO 00/050191

(57) Sestava je tvořena držákem (12) řezné vložky (14), který má spodní upínací čelist (24), která je pružně připojena k horní upínací čelisti (22). Horní upínací čelist (22) je opatřena dvěma podélnými a od sebe vzdálenými rovnoběžnými drážkami (40, 42). Řezná vložka (14) má horní plochu (46), která je opatřena dvěma podélnými a od sebe vzdálenými rovnoběžnými hřbety (70, 72). Řezná vložka (14) je upnuta v držáku (12) řezné vložky (14) s pomocí šroubu (15), který prochází průchozím otvorem (28) v horní upínací čelisti (22) držáku (12) řezné vložky (14), dále průchozím otvorem (51) v řezné vložce (14), přičemž je zašroubován do závitového otvoru (31) ve spodní upínací čelisti (24). Dva podélné hřbety (70, 72) na horní ploše (46) řezné vložky (14) spolupracují se dvěma podélnými rovnoběžnými drážkami (40, 42) ve spodní ploše (23) horní upínací čelisti (22).

(74) Čermák Karel Dr., Národní třída 32, Praha 1, 11000;

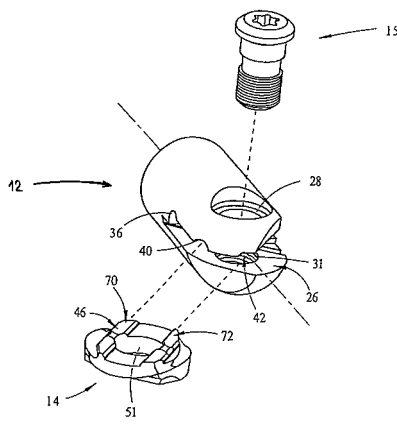

7 (51) **B 23 K 28/00, C 25 D 2/00**(21) **2001-929**

(71) ATME, S. R. O., České Budějovice, CZ;

(72) Šmíd Antonín, Praha, CZ;

(54) **Způsob spojování součástí a zařízení k provádění tohoto způsobu**

(22) 14.03.2001

(57) Vynález se týká způsobu spojování součástí, kdy se spojované součásti mechanicky spojí a k místu vytvářeného spoje mezi těmito spojovanými částmi se cíleně přivádí elektrolyt. Spojované části tvoří katodu a do přívodního systému se připojí anoda, načež se přivádí na anodu napětí a dochází k depozici svařovacího kovu pouze v místě vytvářeného spoje. K uvedenému způsobu slouží zařízení, které je vytvořeno dutou formou tvořící negativ spojovaných částí (3, 4) opatřenou v místě spoje spojovaných součástí průchozí drážkou (5) pro elektrolyt opatřenou alespoň jedním přívodním kanálkem (6) a alespoň jedním odvodním kanálkem (7). V soustavě přívodního kanálku (6) je umístěna anoda (10) a katoda je připojena ke spojovaným součástem (3, 4). Přívodní kanálek (6) a odvodní kanálek (7) jsou připojeny k oběhovému čerpadlu.

(74) Kratochvíl Václav Ing., Husnikova 2086, Praha 5, 15800;

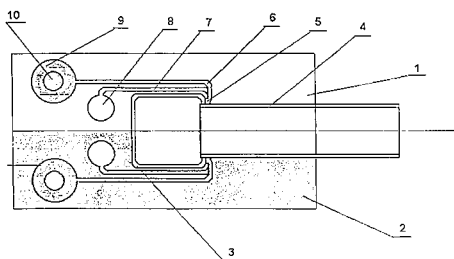
7 (51) **B 23 P 15/00, B 21 K 1/08, F 16 C 3/08**(21) **2001-2871**

(71) UNITED ENGINEERING FORGINGS LIMITED, Bromsgrove, GB;

(72) Hoyes Michael Edward, Chesterfield, GB;

(54) **Klikový hřídel a způsob jeho formování**

(22) 11.02.2000

(32) 11.02.1999

(31) 1999/9902979

(33) GB

(86) PCT/GB00/00438

(87) WO 00/047362

(57) Klikový hřídel má zalomení (10) podél části své délky a na jednom svém konci ozubené kolo (11) a přírubu (12) pro setrvačnick, přičemž ozubené kolo (11) leží mezi zalomeními (10) a přírubou (12). klikový hřídel je zhotoven zformováním zalomení (10), ozubeného kola (11) a příruby (12) z integrální jednotky prostřednictvím kování, následným obráběním polotovaru kola (11) a formováním zubů ozubeného kola (11), načež toto ozubené kolo (11) je podrobena tepelnému zpracování (zušlechťení).

(74) PATENTSERVIS PRAHA a.s., Jivenská 1, Praha 4, 14000;

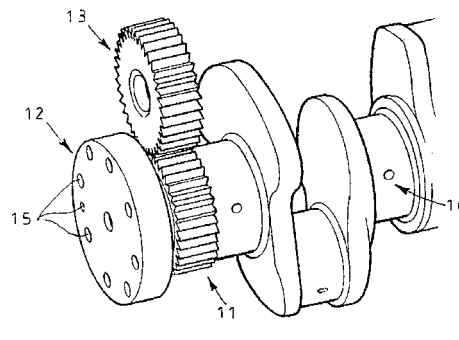
7 (51) **B 23 Q 3/00, B 23 C 9/00**(21) **2001-1490**

(71) ŠKODA MACHINE TOOL S. R. O., Plzeň, CZ;

(72) Novák Petr Ing., Plzeň, CZ;

(72) Horáček Michal Ing., Plzeň, CZ;

(54) **Polohovací zařízení**

(22) 26.04.2001

(57) Zařízení slouží k přesnému a spolehlivému natáčení nástroje, kupř. k tzv. polohování frézovacích hlav na horizontkách. Je spojeno ozubeným kolem (15) s hlavním pohonem obráběcího stroje a ozubeným kolem (14) s uložením obráběcího nástroje. zařízení sestává z přítlačného ústrojí (3), upraveného axiálně suvně a pootočitelně vzhledem k pracovní spojce (2), ve které je otočně upravena polohovací spojka (1). Přítlačné ústrojí (3) je spojitelné buď s polohovací spojkou (1) a/nebo s pracovní spojkou (2) prostřednictvím třecích elementů (T). K vlastní změně polohy obráběcího nástroje se používá pohonu obráběcího vřetene.

(74) Tichý Jaromír JUDr., Dominikánská 6, Plzeň, 30112;

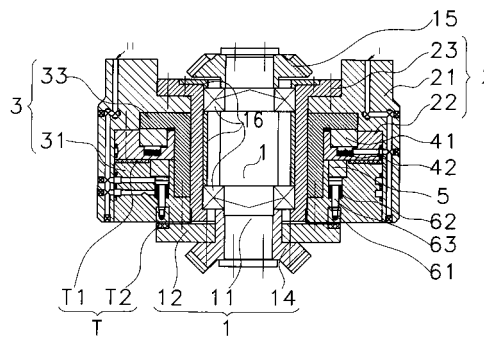
7 (51) **B 28 B 11/14, B 28 B 1/14**(21) **2001-1579**

(71) KOTOUČ ŠTRAMBERK SPOL. S. R. O., Ženkla, CZ;

(72) Stašek Ladislav Ing., Třebíč, CZ;

(72) Bayer Petr Ing., Štamberk, CZ;

(72) Jurák Josef Ing., Příbor, CZ;

(54) **Způsob výroby umělého kameniva**

(22) 04.05.2001

(57) Při způsobu výroby umělého kameniva frézováním se ze směsi alespoň pojiva, vody a pěny s dostatečnou stabilitou vytvoří tekutá hmota, která se zavede do kanálu, kde se nechá ztuhnout. Hmota v kanále se zahřívá pro její zatuhnutí a pro nárůst pevnosti. Po zvýšení teploty alespoň na 15 % maximálního teplotního nárůstu hmoty, jímž se dosáhne požadovaného zatuhnutí, nejpozději do 5 hodin od dosažení nejvyššího teplotního nárůstu, se zatuhlá hmota vyřeže a granuluje. Maximální tepelný nárůst je rozdíl původní teploty hmoty a nejvyšší teploty, kterou hmota v průběhu tuhnutí dosáhne.

(74) PATENTSERVIS PRAHA a.s., Jivenská 1273, Praha 4, 14000;

- 7 (51) **B 29 C 43/52, B 30 B 15/06, B 30 B 15/26, B 30 B 15/34**
 (21) **2001-2173**
 (71) THOMAS JOSEF HEIMBACH GESELLSCHAFT MIT BESCHRÄNKTER HAFTUNG, Düren, DE;
 (72) Halterbeck Walter, Düren, DE;
 (54) **Lisovací podušky a deskový lis**
 (22) 15.06.2001
 (32) 21.06.2000
 (31) 2000/20011030
 (33) DE
 (57) Lisovací podušky (1, 11, 21) deskového lisu jsou opatřeny topnými články (6, 16, 26) uspořádanými po celé ploše. Deskový lis pro výrobu deskových výlisků má lisovací desky a mezi nimi lisovací podušky (1, 11, 21) s topnými články (6, 16, 26), které jsou spojeny s jedním, teplotu řídícím, zařízením nebo alespoň jedním teplotu regulujícím zařízením (9, 19)
 (74) Smola Josef Ing., Mendlovo nám. 1a, Brno, 60300;

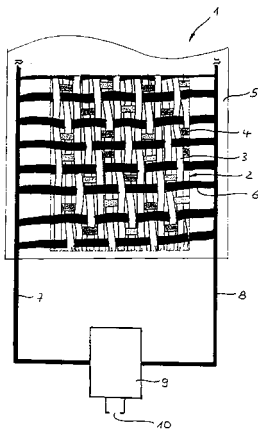

- 7 (51) **B 29 C 45/00, B 29 C 45/14**
 (21) **2001-1124**
 (71) DTZ LIBEREC S. R. O., Proseč pod Ještědem, CZ;
 (72) Švehla Karel, Proseč pod Ještědem, CZ;
 Fila Miloš, Český Dub, CZ;
 Dostál Ivo, Český Dub, CZ;
 (54) **Způsob výroby rozptylovací trubky pro odsiřovací jednotku tepelné elektrárny**
 (22) 28.03.2001
 (57) Při způsobu výroby rozptylovací trubky (1) pro přívod spalin do reaktoru odsiřovací jednotky tepelné elektrárny se na vnější povrch (4) trubkovitého tělesa (2) těsně umístí neznázorněná forma, jejíž dutina se pod tlakem vyplní roztaveným plastem, čímž dojde k jeho natavení na vnější povrch (4) trubkovitého tělesa (2) a tím současně ke spojení. Po ztuhnutí plastu se forma z vnějšího povrchu (4) trubkovitého tělesa (2) odstraní, přičemž dutina formy svým vnitřním tvarem odpovídá vnějšímu tvaru instalačního nákrčku (3), pevně spojeného s trubkovitým tělesem (2). Otvory (6) ve stěně (5) trubkovitého tělesa (2) zajišťují rozptýlení a odsiřování kouřových spalin.
 (74) Strnad Václav Ing., Rychtářská 375/31, Liberec 14, 46014;

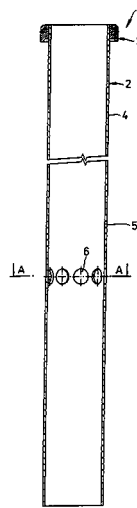

- 7 (51) **B 29 C 49/24**
 (21) **2001-4559**
 (71) PLASTIPAK PACKAGING, INC., Plymouth, MI, US;
 (72) Dunlap Richard L., Cairo, OH, US;
 Sanford Edward L., Lima, OH, US;
 Amirault David M., Troy, MI, US;
 (54) **Etiketovací hlava pro nanášení nálepek ve vyfukovací formě**
 (22) 25.05.2000
 (32) 18.06.1999
 (31) 1999/335579
 (33) US
 (86) PCT/US00/14429
 (87) WO 00/078525
 (57) Etiketovací hlava (36) pro zařízení pro nanášení nálepek ve formě obsahuje pákovou sestavu (106), otočně poháněnou otočným hnacím členem (74) a obsahující dvojici pák (108), které jsou nastavitelné vzhledem k otočnému hnacímu členu (74) vzájemně na sobě nezávisle. Každá páka (108) má spojení (112) prostřednictvím vačky (128) a kladičky (140) s přidruženým nosičem (38) nálepek (32), takže otáčení otočného hnacího členu (74) způsobuje pohyb nosičů (38) nálepek (32) mezi zataženou polohou a polohou pro přenášení nálepek (32).
 (74) Matějka Jan JUDr., Národní 32, Praha, 11000;

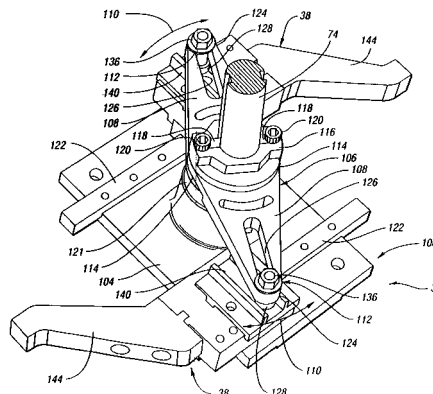

- 7 (51) **B 29 D 23/18**
 (21) **2002-750**
 (71) HEGLER Ralph Peter Dr. Ing., Bad Kissingen, DE;
 (72) Hegler Ralph Peter Dr. Ing., Bad Kissingen, DE;
 (54) **Způsob výroby trubek z termoplastu s příčným profilováním a zařízení k provádění tohoto způsobu**
 (22) 28.02.2002

- (32) 07.03.2001
 (31) 2001/10110775
 (33) DE
 (57) Při způsobu výroby trubek (68) z termoplastu s příčným profilováním jsou poloviny (4, 5) dílů (3) formy vedeny v okruhu párově na formovací dráze (2). Pro zpětné vedení polovin (4, 5) dílů (3) formy je upraveno dopravní zařízení (29), které je vytvořeno na způsob mostového jeřábu. Na dopravním mostu (34) přesahujícím formovací dráhu (2) jsou upraveny dva dopravní vozíky (44, 45) pojezdové v opačném smyslu vůči sobě kolmo ke směru (6) výroby, na nichž je umístěno vždy jedno, směrem dolů směřující, dopravní rameno (53) s přídržovacím zařízením (54) pro každou polovinu (4, 5) dílu (3) formy. Pro přidavné poloviny (4a, 5a, 4b, 5b, 4c, 5c) dílů formy jsou za výstupním koncem (70) formovací dráhy (2) upraveny parkovací polohy (77, 78, 79), z nichž parkovací polohy (78, 79) leží nejblíže k formovací dráze (2) jsou vytvořeny jako saně (81, 82) přemístitelné z pojezdové dráhy (85) dopravních ramen (53).
- (74) Matějka Jan JUDr., Národní 32, Praha, 11000;

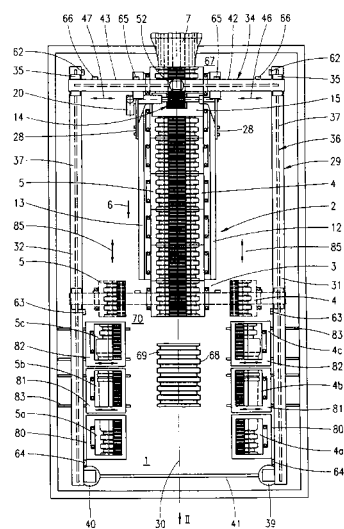

- 7 (51) **B 30 B 11/00, B 30 B 11/02**
 (21) **2001-2822**
 (71) RUF Hans, Zaisertshofen, DE;
 (72) Ruf Hans, Zaisertshofen, DE;
 (54) **Postup přísunu zpracovávaného materiálu do briketovacího lisu a zařízení k jeho provádění**
 (22) 03.08.2001
 (57) Řešení se týká postupu přísunu zpracovávaného materiálu do briketovacího lisu, zejména materiálu s dlouhými vlákny, jako jsou třísky z obrábění kovů a spočívá v tom, že je nejprve plněn do násypky (3) a podle míry jejího naplnění se spouští nebo zastavují rotační součásti, upravené uvnitř násypky (3), kterými se materiál přísouvá do briketovacího lisu (7). Zařízení obsahuje řečenou násypku (3), krabicového tvaru, uvnitř které jsou nejméně dva podávací šneky (4), směřující k plnicímu šneku (5), jenž směřuje k briketovacímu lisu (7).
- (74) Tichý Jaromír JUDr., Dominikánská 6, Plzeň, 30112;

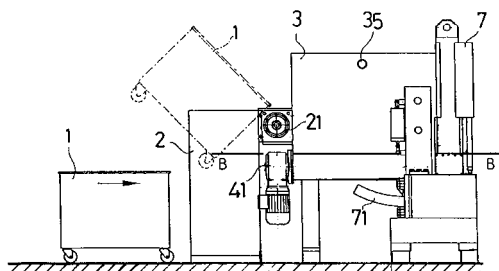

- 7 (51) **B 30 B 11/00, B 30 B 11/02**
 (21) **2001-2903**
 (71) RUF Hans, Zaisertshofen, DE;
 (72) Ruf Hans, Zaisertshofen, DE;
 (54) **Postup zhuštění směsi jemných frakcí pevných látek a zařízení k provádění tohoto postupu**
 (22) 10.08.2001
 (57) Řešení se týká postupu zhuštění jemných frakcí pevných látek s plynnými a/nebo kapalnými složkami do tvaru briket a zařízení k provádění tohoto postupu. Na směs se v otevřeném prostoru působí tlakem. Po vytlačení plynné a/nebo kapalné složky tato složka odvede a následně se jemná frakce pevné látky stlačí v uzavřeném prostoru. Zařízení k provádění tohoto postupu sestává ze zásobníku (1), ve kterém je uloženo tlačné zařízení (2) směřující do komory (3). Komora (3) spojuje zásobník (1) s předlisovacím válcem (4). Komora (3) je opatřena perforací (31).
- (74) Poláček Jiří Ing., Dominikánská 6, Plzeň, 30112;

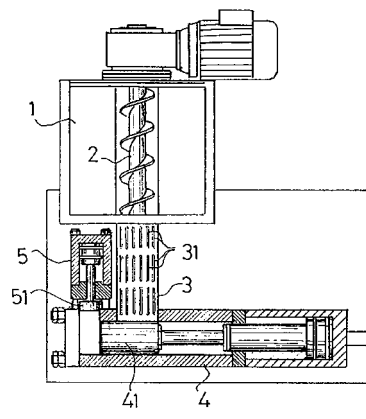

- 7 (51) **B 32 B 27/32, B 32 B 27/12**
 (21) **2001-2969**
 (71) BASELL TECHNOLOGY COMPANY BV, Hoofddorp, NL;
 (72) Shah Bakhtiar Alam, Augusta Court, IN, US;
 (54) **Vícevrstvá fólie, kompozitní materiál a způsob výroby**
 (22) 08.12.2000
 (32) 17.12.1999
 (31) 1999/465852
 (33) US
 (86) PCT/IB00/01840
 (87) WO 01/043970
 (57) Vícevrstvá fólie, vyrobená z olefinových polymerních materiálů, obsahuje 1) alespoň jednu vnější vrstvu a) propylenového polymeru, b) roubovaného kopolymeru obsahujícího základ z propylenového polymeru, na který je roubován polymerizovaný vinylový monomer, kde a) nebo b) volitelně obsahují krystalizační činidlo, nebo c) olefinový polymerní přípravek, a 2) alespoň jednu vrstvu vyrobenou z alternujících vrstev propylenového polymeru a skleněných vláken.
- (74) PATENTSERVIS PRAHA a.s., Jivenská 1, Praha 4, 14000;

- 7 (51) **B 41 M 1/28, B 41 M 1/40, B 41 M 7/02**
 (21) **2002-1445**
 (71) CEBAL SA, Clichy, FR;
 (72) Pierre Thierry, Verrières, FR;
 Duvalley Michel, Verzenay, FR;
 (54) **Způsob tisku dekorace na válcová tělesa, která obsahuje současně lesklé a matové nebo saténové vzorky**
 (22) 31.10.2000
 (32) 03.11.1999
 (31) 1999/14017
 (33) FR

- (86) PCT/FR00/03044
 (87) WO 01/032433
 (57) Při způsobu tisku dekorace na válcová tělesa obsahuje dekorace současně lesklé a matové nebo saténové vzorky. Podle vzorku, který se tiskne se zvolí matová nebo lesklá barva (11, 11') v závislosti na konečném vzhledu požadovaném v této části dekorace. Každý z těchto vzorků se tiskne touto barvou, a po tisku se na celý povrch trubcového tělesa ihned nanese lesklý lak (21).
 (74) Všečka Miloš JUDr., Hálkova 2, Praha 2, 12000;

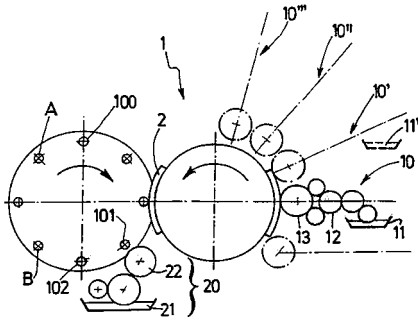

- 7 (51) **B 60 H 1/00**
 (21) **2002-1695**
 (71) THERMO KING DEUTSCHLAND GMBH, Hockenheim, DE;
 (72) Kamuf Klaus, St. Leon-Rot, DE;
 (54) **Topný a klimatizační agregát pro užitkové vozidlo, například autobus**
 (22) 21.09.2001
 (32) 21.09.2000
 (31) 2000/10046935
 (33) DE
 (86) PCT/EP01/10957
 (87) WO 02/024478
 (57) Řešení se týká topného, popřípadě klimatizačního agregátu pro užitková vozidla, alespoň se dvěma moduly (2, 4, 6, 8), z nichž jeden modul (4) obsahuje výměňkovou jednotku (16, 18) a druhý modul (6) ventilátorovou jednotku (20), přičemž agregát je opatřen alespoň jedním vstupem (12, 14) a alespoň jedním výstupem (24, 26) pro vzduch vedený skrze tyto moduly. jednotlivé moduly jsou vzájemně spojeny zcela nebo dalekosáhle vzduchotěsně, a jsou sestaveny vždy z několika stěnových dílů (28). Podle řešení jsou podél hran modulů (2, 4, 6, 8) uspořádány průběžné profilové tyče (30), do nichž jsou vsazeny stěnové díly (28) jednotlivých modulů přes snadno rozebiratelná spojení (32) spár, a přes něž jsou snadno rozebiratelně připojeny vzájemně přiléhající moduly.
 (74) Hakr Eduard Ing., Přístavní 24, Praha 7, 17000;

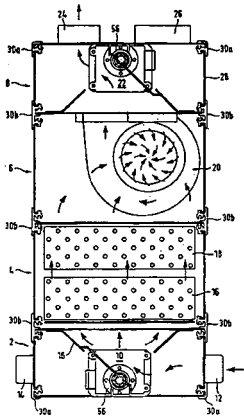

- 7 (51) **B 60 H 1/00**
 (21) **2002-2154**
 (71) VALEO KLIMASYSTEME GMBH, Rodach, DE;
 (72) Abouchaar Nicolas, Bad Rodach, DE;
 (54) **Vytápěcí klimatizační zařízení pro vozidlo**
 (22) 19.10.2001
 (32) 20.10.2000
 (31) 2000/10052136
 (33) DE
 (86) PCT/FR01/03266
 (87) WO 02/032705
 (57) Řešení se týká klimatizačního zařízení zejména pro vozidlo, které obsahuje odpařovač (10) a topné těleso (12, 14), větrák a rovněž různé výstupní kanály (2, 4, 6) vzduchu, přičemž z hlediska proudění vedle odpařovače (10) je umístěn alespoň jeden prostředek (20) řízení proudu vzduchu.
 (74) Všečka Miloš Dr., Hálkova 2, Praha 2, 12000;

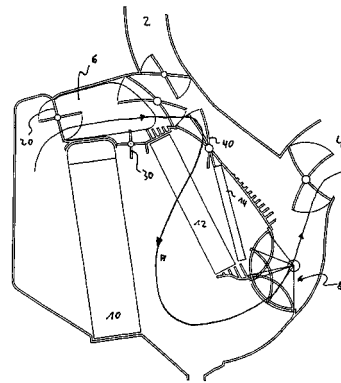

- 7 (51) **B 60 H 1/00**
 (21) **2002-2179**
 (71) VALEO KLIMASYSTEME GMBH, Rodach, DE;
 (72) Abouchaar Nicolas, Bad Rodach, DE;
 (54) **Vytápěcí, ventilační a/nebo klimatizační přístroj**
 (22) 19.10.2001
 (32) 20.10.2000
 (31) 2000/10052134
 (33) DE
 (86) PCT/FR01/03264
 (87) WO 02/032703
 (57) Vytápěcí, ventilační a/nebo klimatizační přístroj, zejména pro vozidlo, je volitelně vybavený odpařovačem (10) a obsahuje větrák, výměník tepla pro topení, jakož i přídavné topné zařízení (14), v nichž přes přídavné topné zařízení (14) může alespoň z části proudit vzduch, který neprošel výměníkem (12) tepla pro topení.
 (74) Všečka Miloš JUDr., Hálkova 2, Praha 2, 12000;

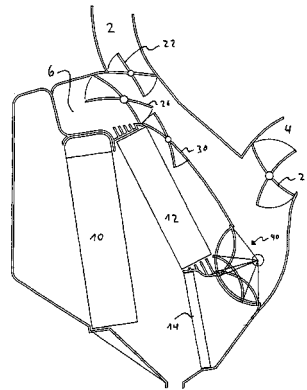

- 7 (51) **B 60 H 1/00**
 (21) **2002-2180**
 (71) VALEO KLIMASYSTEME GMBH, Rodach, DE;

- (72) Abouchaar Nicolas, Bad Rodach, DE;
 (54) **Skříň pro vedení vzduchu**
 (22) 19.10.2001
 (32) 20.10.2000
 (31) 2000/10052135
 (33) DE
 (86) PCT/FR01/03265
 (87) WO 02/032704
 (57) Řešení se týká skříně pro vedení vzduchu, zejména pro vytápěcí, klimatizační a/nebo ventilační zařízení pro motorové vozidlo, v níž je uspořádáno alespoň jedno zařízení (10, 12) pro úpravu vzduchu, alespoň jedna vzduchová cesta (20), která vede přes zařízení (10, 12) pro úpravu vzduchu, a alespoň jedna vzduchová cesta (30), která obchází zařízení (10, 12) pro úpravu vzduchu, a rovněž alespoň dvě výstupní cesty (40, 50), které ústí v prostoru (3) tak, že vždy jedna výstupní cesta (40, 50) se nachází v podstatě naproti jedné z dalších cest (20, 30), přičemž v tomto prostoru (3) je uspořádáno zařízení (1) pohyblivé kolem osy (2), které vykazuje prvek (4, 5, 6, 7) vedení vzduchu ve formě kanálu a zajišťuje, v daných polohách, průchod vzduchu mezi dvěma vzájemně protilehlými cestami (20, 40; 30, 50) prakticky bez ztrát tlaku, a průchod vzduchu podléhající ztrátám tlaku mezi dalšími protilehlými cestami (30, 50+ 20, 40).
 (74) Všečetka Miloš JUDr., Hálkova 2, Praha 2, 12000;

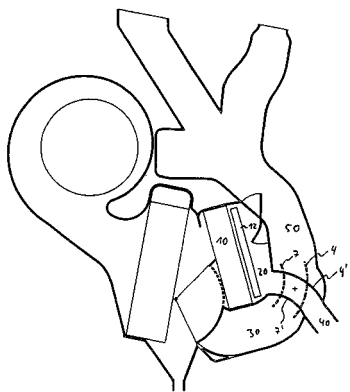

- 7 (51) **B 60 H 1/22, F 24 H 9/12**
 (21) **2001-1437**
 (71) J. EBERSPÄCHER GMBH & CO., Esslingen, DE;
 (72) Humburg Michael, Göppingen, DE;
 Eppler Hermann, Balingen, DE;
 Achatz Paul, Esslingen, DE;
 (54) **Vytápěcí zařízení pro automobil**
 (22) 07.10.1999
 (32) 24.10.1998
 (31) 1998/19849103
 (33) DE
 (86) PCT/EP99/07515
 (87) WO 00/024600
 (57) Řešení se týká vytápěcího zařízení pro automobil, provozovaného s kapalným palivem, zejména vodního vytápěcího zařízení ve formě náhradního nebo pomocného ohřívače, s hořákem a tepelným výměníkem ve skříni s víkem (1), v níž jsou uspořádány přípojovací nátrubky pro přítok vody, respektive vzduchu a pro odtok vody, respektive vzduchu, kde je navrženo vytvořit nejméně jeden přípojovací nátrubek jako otočný úhlový nátrubek (2) s pojistkou proti otáčení, aby bylo umožněno jednoduché, individuální vedení potrubí pro různé typy automobilů, vyžadující malý stavební prostor.
 (74) Matějka Jan JUDr., Národní 32, Praha, 11000;

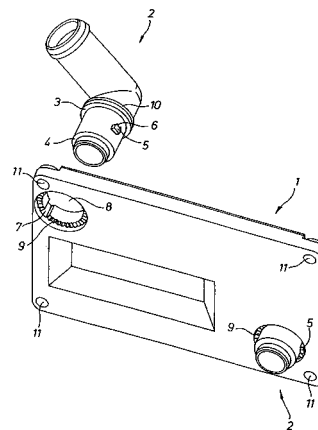

- 7 (51) **B 60 J 5/00**
 (21) **2002-1408**
 (71) DURA AUTOMOTIVE PLATTENBERG ENTWICKLUNGS UND VETRIEBS GMBH, Plettenberg, DE;
 (72) Bittner Norfried, Witten, DE;
 (54) **Přivařovací rám, zejména pro dveře vozidla**
 (22) 23.04.2002
 (32) 24.04.2001
 (31) 2001/10120033
 (33) DE
 (57) Řešení se týká přivařovacího rámu pro dveře vozidla, zejména pro dveře automobilu, který obsahuje šachtovou lištu (4). Pro zlepšení uvedeného přivařovacího rámu obsahuje šachtová lišta (4) úhelníky (6, 7). Dveřní skříň (3) je svařitelná se šachtovou lištou (4) a s úhelníky (6, 7).
 (74) PATENTSERVIS PRAHA a.s., Jivenská 1, Praha 4, 14000;

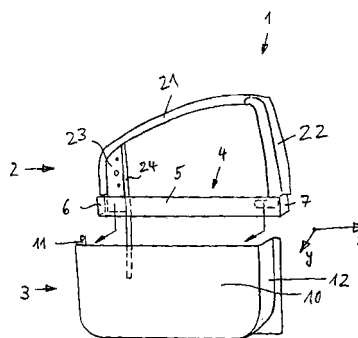

- 7 (51) **B 60 J 5/04**
 (21) **2002-1465**
 (71) BENTELER AUTOMOBILTECHNIK GMBH & CO. KG, Paderborn, DE;
 (72) Gehringhoff Ludger, Paderborn, DE;
 Gossmann Stefan, Bad Wünnenberg, DE;
 (54) **Nosník k ochraně proti bočnímu nárazu k začlenění pro dveře motorového vozidla**
 (22) 25.04.2002
 (32) 27.04.2001
 (31) 2001/10120935
 (33) DE
 (57) Řešení se týká nosníku (4) k ochraně proti bočnímu nárazu a dveří (1) motorového vozidla. Ve dveřích (1) motorového vozidla je začleněn nosník (4) k ochraně proti bočnímu nárazu mezi vnější potah (2) a vnitřní plech (3) dveří. Dále jsou uvnitř dveří (1) vozidla upraveny konstrukční díly ovládací mechaniky pro dveřní uzávěr. Na napojovacím úseku (8) nosníku (6) k ochraně proti bočnímu nárazu ze strany středních sloupků karosérie je upraven alespoň jeden blokovací prvek (9), zamezující vnějšímu přístupu k ovládací mechanice otvorem ve

vnějším potahu (2) dveří (1). V praktickém provedení sestává blokovací prvek (9) z hákovité styčnice (10) na horním volném konci (11) napojovací oblasti (8), která blokuje vzdálenost mezi vnějším potahem (2) a vnitřním plechem (3) o více než polovinu.

(74) Všeček Miloš JUDr., Hálkova 2, Praha 2, 12000;

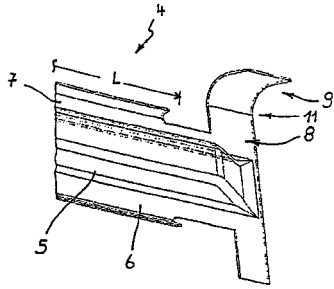

7 (51) **B 60 N 2/30, B 60 N 2/32**

(21) **2002-2266**

(71) SIT SAFE AS, Frosta, NO;

(72) Drage Thorbjorn, Trondheim, NO;
Langsrud Erlend, Trondheim, NO;

(54) **Sedadlo pro cestující**

(22) 19.12.2000

(32) 29.12.1999

(31) 1999/19996560

(33) NO

(86) PCT/NO00/00434

(87) WO 01/049518

(57) Sedadlo pro cestující je přeměnitelné na dětskou sedačku a zahrnuje rám (1, 1') připevněný k podlaze (15) a součásti vzájemně spojené a otočné kolem osy rotace (D1 až D5) orientovaných horizontálně a příčně vzhledem k rámu, zádovou opěrku (4, 4') s postranními členy (5, 6, 5', 6') směřujícími podél příslušných podélných stran zádové opěrky (4, 4') od rámu směrem vzhůru a spojenými v dolní části s příslušnými horními zadními částmi (2, 3) rámu (1, 1') pro otáčení zádové opěrky (4, 4') kolem první osy rotace (D1) mezi zadní polohou, ve které směřuje zádová opěrka (4, 4') směrem vzhůru a vzad, a přední polohou, ve které směřuje zádová opěrka (4, 4') vzhůru a vpřed, první křídlo (20) otočné kolem druhé osy rotace (D2), tvořící zádovou opěrku dětského sedadla a opatřené horní částí spojenou s horní částí (7) zádové opěrky (4, 4'), a mechanismus s komponenty (22, 24, 24') spojenými s rámem (1, 1') nebo se zádovou opěrkou (4, 4'). Zádová opěrka (4, 4') má druhé křídlo (21, 21') s horní i spodní částí uspořádanými proti sobě, přičemž horní část je spojena se spodní částí prvního křídla (20) pro otáčení křidel (20, 21, 21') vůči sobě kolem třetí osy rotace (D3) a mechanismus je uspořádaný pro nucený pohyb druhého křídla (21, 21') kolem třetí osy rotace (D3) a prvního křídla kolem druhé osy rotace (D2) při současném otáčení zádové opěrky (4, 4') kolem první osy rotace (D1), přičemž první křídlo (20) vytváří zádovou opěrku dětské sedačky a druhé křídlo (21, 21') vytváří sedák dětské sedačky směřující opačným směrem, než je orientováno sedadlo pro cestující při zádové opěrce (4, 4') otočené do čelní polohy.

(74) Fischer Michael Ing., Na Hrobci 5, Praha 2, 12800;

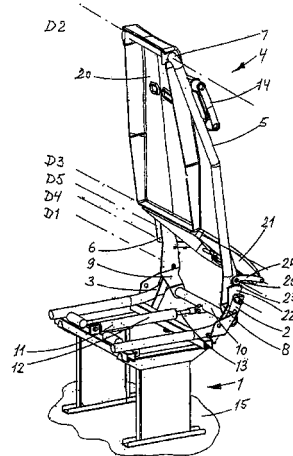

7 (51) **B 60 N 2/60**

(21) **2001-1392**

(71) ŠKODA AUTO A. S., Mladá Boleslav, CZ;

(72) Hartz Peter Dr.rer.pol.h.c., Wolfsburg, DE;
Bockelmann Wilfried Prof.host.Dipl.-Ing., Praha, DE;

Feichter Egon Dr., Praha, DE;

(54) **Skládací vak sedadla osobního automobilu**

(22) 19.04.2001

(57) Skládací vak pro sedadla s výklopnou středovou částí opěry jehož plášť (7) kónického tvaru tvoří uzavřený prostor s otvorem (9) pro vsunutí dolních končetin osoby cestující na zadním sedadle, kde skládací vak je opatřen upevňovacími prvky (11, 12) a výztužnými prvky (13, 13') pro jeho upevnění na opěře (2) sedadla (1).

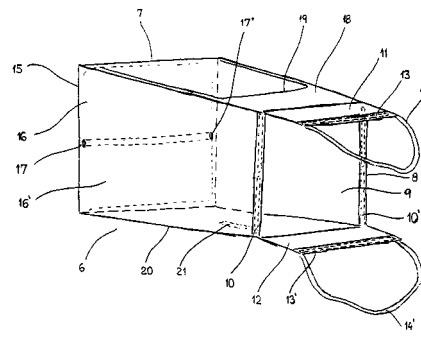

7 (51) **B 60 P 7/04**

(21) **2001-1736**

(71) FRANZ MIEDERHOFF OHG, Sundern, DE;

(72) Than Johannes, Sundern-Endorf, DE;

(54) **Zařízení k upínání boční plachty nástavby automobilu**

(22) 17.05.2001

(32) 18.05.2000

(31) 2000/10024623

(33) DE

(57) Řešení se týká zařízení k upínání boční plachty (5) nástavby automobilu, upevněné na své horní straně, obsahující nejméně jeden upínák (4) boční plachty, uspořádaný v oblasti spodního konce boční plachty (5) a spojený s boční plachtou (4), dále prvek (3), uspořádaný pevně na nástavbě automobilu, jakožto opěru pro upínák (4) boční plachty k upnutí boční plachty (5) a prostředky, s nimiž je upínák boční plachty ve své poloze, upínající plachtu (5), na pevném prvku stabilizován. prvek (3) uspořádaný pevně na nástavbě automobilu vykazuje ve svém průřezu na horní straně směrem dolů otevřené zástrčné vybrání (10) a v oblasti svého spodního konce blokovací okraj (14), jakož i mezi oběma těmito prvky směrem dolů působící doraz (12) a upínák (4) boční plachty obsahuje základní prvek (15), nejméně část horní

koncové oblasti základního prvku (15) je vytvořena jako zástrčný úsek (16) k zasunutí do zástrčného vybrání (10) pevného prvku (3), na základním prvku (15) je otočně uložen záklesný hák (24) k záběru s blokovacím okrajem (14) pevného prvku (3), a základní prvek (15) obsahuje protidoraz (18) k součinnosti s dorazem (12) pevného prvku (3).

(74) Čermák Karel Dr., Národní třída 32, Praha 1, 11000;

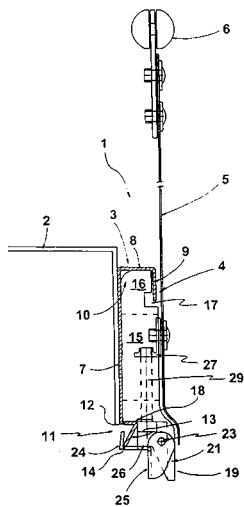

7 (51) **B 60 R 13/01, B 60 R 13/02**

(21) **2002-1379**

(71) INTIER AUTOMOTIVE NÄHER GMBH,
Markgroeningen, DE;

(72) Vorlauffer Erwin, Markgroeningen, DE;

(54) **Obkládací část, zejména pro motorová vozidla**

(22) 19.04.2002

(32) 20.04.2001

(31) 2001/10119410

(33) DE

(57) Obkládací část (1), zejména pro motorová vozidla, je opatřena plošným základním tělesem (2) s přední a zadní stranou, které má nejméně jeden otvor (7) vyhloubení pro uložení nejméně jednoho vložkového elementu (3), tento nejméně jeden otvor (7) vyhloubení je uzavřen uzavíracím elementem (6), který je uspořádán na zadní straně základního tělesa (2). Obkládací část (1) je využitelná například v nožním prostoru motorových vozidel.

(74) Čermák Karel Dr., Národní třída 32, Praha 1, 11000;

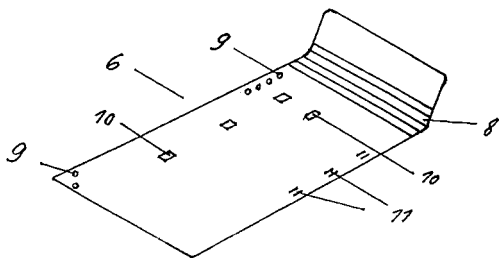

7 (51) **B 60 R 21/01**

(21) **2002-2066**

(71) DÜRSCHINGER Günter, Fürth, DE;

(72) Dürschinger Günter, Fürth, DE;

(54) **Indukčně aktivovatelná roznětka zařízení pro zadržování cestujících při nárazu**

(22) 15.12.2000

(32) 17.12.1999, 01.10.2000

(31) 1999/19961134, 2000/10048869

(33) DE, DE

(86) PCT/DE00/04490

(87) WO 01/044023

(57) Řešení se týká roznětky (1) pro plynový generátor zařízení

pro zadržování cestujících při nárazu motorového dopravního prostředku, zejména pro plynový generátor pro nafukování ochranného vaku (airbagu), u které se elektrická energie, potřebná pro zažehnutí roznětného prostředku (4), zapíná indukčně prostřednictvím střídavých magnetických polí. Řešení se také týká kontrolního zapojení (14) pro kontrolu funkční spolehlivosti indukčně aktivovatelné roznětky (1).

(74) Kania František Ing., Mendlovo nám. 1a, Brno, 60300;

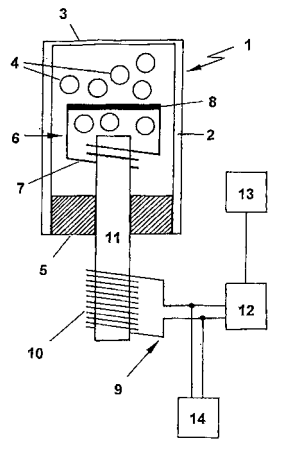

7 (51) **B 60 R 22/42, A 44 B 11/14**

(21) **2001-1945**

(71) MORAVAN-SAFETY BELTS A.S., Otrokovice, CZ;

(72) Kučera Josef ing., Bzenec, CZ;

(54) **Zámek bezpečnostního pásu**

(22) 01.06.2001

(57) Zámek bezpečnostního pásu, zejména pro automobily, sestává z ploché zástrčky s otvorem pro západku (4) a ze zásuvky tvořené v krytu uzavřeným tělesem (3), v němž je kyvně uložena západka (4) se zajišťovacím kolíkem (7) a vypínací mechanismus s ovládacím tlačítkem. Západka (4) má ve své horní části vytvořen oblý tvarový nos (4'), k němuž přiléhá zajišťovací kolík (7) přesouvateľný ve vodicích drážkách (3') tělesa (3) podél zaoblení tvarového nosu (4') z odemčené do zamčené polohy.

(74) Görig Jan Ing., Třída T. Bati 299, Zlín, 76422;

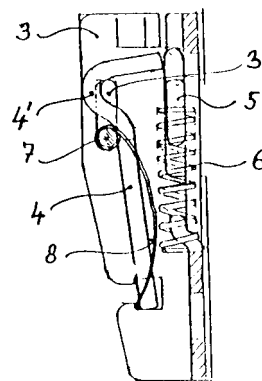

7 (51) **B 61 F 3/16**

(21) **2002-1341**

(71) GUTENHOFFNUNGSHÜTTE RADSATZ GMBH,
Oberhausen, DE;

(72) Kasprzyk Thaddäus, Dorsten, DE;

Timmermann Thomas, Ratingen, DE;

Wienkopf Bernd, Bochum, DE;

(54) **Uspořádání volného kola u kolejových vozidel**

(22) 17.04.2002

(32) 08.05.2001

(31) 2001/10122185

(33) DE

- (57) Kolo je opatřeno přídržovacími prostředky pro tři funkční zařízení, a to pro uspořádání zemního kontaktu (18), pro vysílací uspořádání (20) protiskluzového zařízení a pro brzdové zařízení (22). Přídržovací prostředky mají na vnější straně (16) kola (2) čelně s koncovým čepem (4) nápravy pevně spojený nosný element (24). Nosný element (24) má úložné prostředky pro pevné komponenty (18a, 20a, 22a) všech tří funkčních zařízení (18, 20, 22), přičemž kolu (2) jsou přiřazené úložné prostředky pro odpovídající příslušné, s kolem (2) rotující komponenty (18b, 20b, 22b) tří funkčních zařízení (18, 20, 22), která jsou přizpůsobena uspořádání pevných komponentů (18a, 20a, 22a).
- (74) PATENTSERVIS PRAHA a.s., Jivenská 1, Praha 4, 14000;

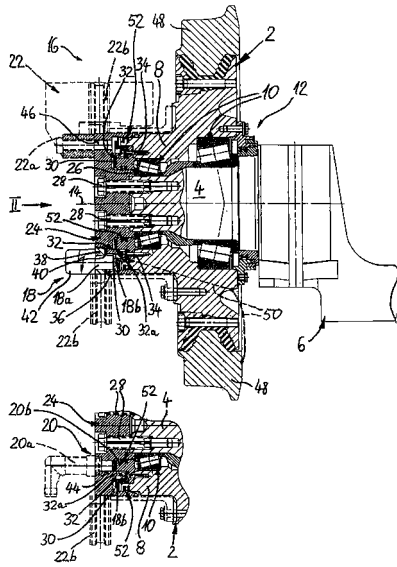

- 7 (51) **B 61 H 15/00**
 (21) **2001-473**
 (71) DAKO-CZ, A.S., Třemošnice, CZ;
 (72) Korejtko Luděk Ing., Třemošnice, CZ;
 Petrus Roman, Třemošnice, CZ;
 Tomiška Zdeněk, Třemošnice, CZ;
 Olšovský Petr Ing., Zlín, CZ;
- (54) **Automatický stavěč odlehlosti se západkami**
 (22) 07.02.2001
- (57) Automatický stavěč odlehlosti se západkami je zabudovaný ve střadači brzdového třmene a obsahuje vřeteno (6) s nesamosvorným závitem, na němž je našroubována tlačná matice (3). Tlačná matice (3) je na vnější části osazená a na jejím větším obvodu jsou umístěny jednostranné západky (8), které jsou do záběru s drážkami posuvné objímky objímky (4) dotlačovány pružinami (14), a součástí zadního víka (17) střadače je pevná objímka (16), ve které je suvně uložen ozub (5), na jehož vnějším obvodu jsou jednostranné západky (7), které jsou do záběru s vnitřními drážkami pevné objímky (16) dotlačovány pružinami (15). Tlačná matice (3) se přes axiální ložisko (19) opírá o píst (2), mezi nímž a zadním víkem (17) střadače je prostor, který je částečně zaplněn olejem.

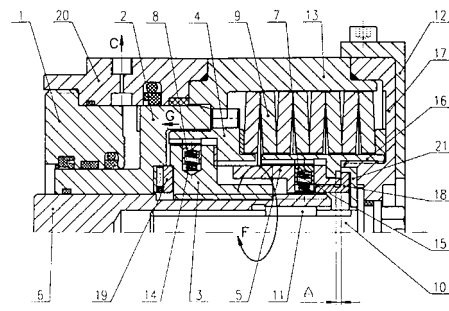

- 7 (51) **B 62 D 21/00**
 (21) **2002-1466**
 (71) BENTELER AUTOMOBILTECHNIK GMBH & CO. KG, Paderborn, DE;
 (72) Hänksmeier Thomas, Lippstadt, DE;
 Theissing Christian, Halverde, DE;
- (54) **Konstrukční díl podvozku nebo karosérie**
 (22) 25.04.2002
 (32) 27.04.2001
 (31) 2001/10120934
 (33) DE
- (57) Řešení se týká konstrukčního dílu (1) podvozku nebo karosérie, především nosníku nápravy, který je složen z alespoň dvou složek (A, B, popř. C) konstrukčního dílu z oceli. Složky (A, B, C) konstrukčního dílu mají různou pevnost konstrukčního dílu, přičemž první složka (A) konstrukčního dílu je zatepla zušlechtněna a druhá složka (B, C) je nezušlechtněna. Zatepla zušlechtněná první složka (A) konstrukčního dílu má mez pružnosti R_e okolo 900 Mpa. Jednotlivé složky (A, B, C) konstrukčního dílu mohou být sestaveny z většího množství jednotlivých konstrukčních dílů. Účelně jsou složky (A, B, C) konstrukčního dílu, stejně jako jednotlivé konstrukční díly spojeny svařováním.
- (74) Všetečka Miloš JUDr., Hálkova 2, Praha 2, 12000;

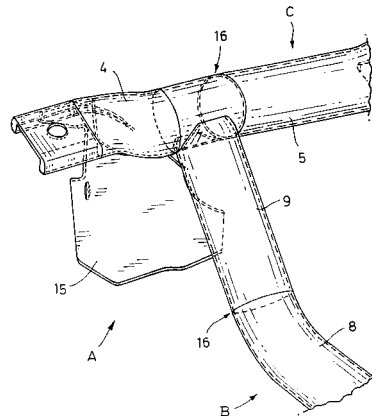

- 7 (51) **B 62 D 55/04**
 (21) **2002-2267**
 (71) PARTEK FOREST GMBH, Vöhringen-Wittershausen, DE;
 (72) Holzer Michael, Neuberg, AT;
 Holzer Thomas, Neuberg, AT;
- (54) **Pásový podvozek, zejména pro terénní vozidlo**
 (22) 30.10.2001
 (32) 02.11.2000
 (31) 2000/802
 (33) AT
 (86) PCT/AT01/00346
 (87) WO 02/036417
- (57) Řešení se týká pásového podvozku, zejména pro terénní vozidlo (1), zejména zemědělské nebo lesní vozidlo, se dvěma na podélných koncích podvozku (6) uspořádanými

vodicími koly (7) pro pás (8) pásového podvozku. Jedno z vodicích kol (7) nebo další vodicí, popřípadě hnací kolo (9), je bezprostředně spojitelné s ložiskovou, popřípadě hnací osou (10) pro kolo (2) vozidla. Vodicí kolo (7) nebo další vodicí, popřípadě hnací kolo (9) je přes mezidesku (16), upevnitelnou na ložiskové případně hnací ose (17) vozidla, spojitelné s hnací osou (17), takže bez potřeby přestavbových prací, popřípadě bez potřeby nové konstrukce podvozku a přenosu náhonu vozidla (1), může být takovýto pásový podvozek (6) jednoduše namontován ke zvýšení stability vozidla (1) a pro vyvození vyšších tažných sil.

(74) Andera Jiří Ing., Nad Štolou 12, Praha 7, 17000;

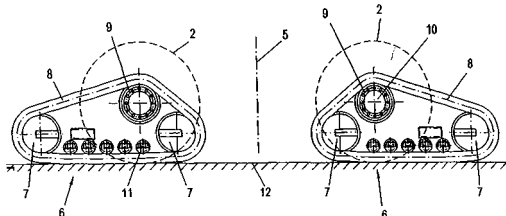

7 (51) **B 62 K 1/00**

(21) **2001-1374**

(71) DVORÁK Miloslav, České Budějovice, CZ;

(72) Dvořák Miloslav, České Budějovice, CZ;

(54) **Jednokolka**

(22) 17.04.2001

(57) Jednokolka je tvořena poháněným kolem (1), otočně uloženým v rámu (2), v němž je upevněna sedačka (3) a držadlo (4). Ke spodní části rámu (2) je připevněn seřaditelně protipádový rám (5) se stupačkami (8), v němž je vpředu otočně uložen alespoň pár koleček (6) a vzadu ostruha (7). pohon kola (1) je proveden na rámu (2) umístěným elektromotorem (10) s převodem (11) a bateriemi (12). Na rámu (2) jsou vytvořena nivelační čidla (13, 14), propojená s procesorem (17). Pohon kola (1) může být i nožní pomocí šlapadel (9) přes převody ozubenými koly.

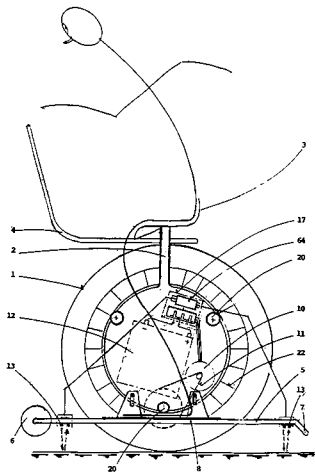

7 (51) **B 64 C 11/18**

(21) **2002-3132**

(71) HAN Wei, Shandong, CN;

(72) Han Wei, Shandong, CN;
Li Yuanling, Shandong, CN;
Sun Lianyum, Shandong, CN;

(54) **Vysokovýkonové lopatkové kolo**

(22) 05.02.2001

(32) 29.02.2000

(31) 2000/00213631

(33) CN

(86) PCT/CN01/00112

(87) WO 01/064510

(57) Vysokovýkonové lopatkové kolo má jeden střed a několik lopatek (3). Na konci každé lopatky (3) je umístěn dvoustranný obloukový lem (1) nebo jednostranný obloukový lem (5). Lopatkové kolo může vytvořit malý indukovaný odpor a převést odstředivou sílu na efektivní sílu tak, aby se zvýšil rozdílový tlak blízko konce lopatek (3) a tím vzrostla činná síla lopatek (3). Za podmínky stejné spotřeby energie bylo u velkého typu lopatkového kola (3) typu se stranovým sklonem vyzkoušeno, že velikost toku se zvedla o 12 % - 17 %, což je ekvivalentní úspoře energie o 40 % - 70 %. Jelikož funkce dynamiky média představuje přibližně nekonečný štihllostní poměr, může být šířka lopatek (3) zvětšena, přičemž indukovaný odpor nevzroste. Aplikaci metody zvětšení lopatek (3) a snížení výtokové rychlosti média lze na tomto základě dále významně zlepšit úsporu energie.

(74) Langrová Irena, Skřetova 48, Plzeň, 30122;

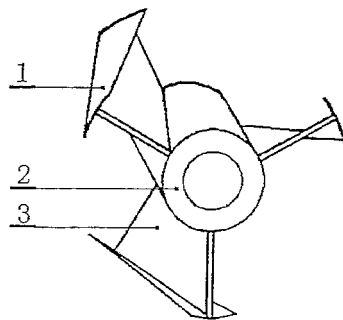

7 (51) **B 64 C 25/02**

(21) **2002-875**

(71) HRUBEŠ Pavel, Brno, CZ;

(72) Hrubeš Pavel, Brno, CZ;

(54) **Podvozek letadla**

(22) 11.03.2002

(57) Podvozek letadla sestává z nosné vidlice a kola s pneumatikou, kde kolo je opatřeno zařízením pro jeho roztočení ve vzduchu, přičemž tímto zařízením je nosný disk (1) s lopatkami, upevněný na kole letadla nebo mohou být lopatky uspořádány na pneumatice kola letadla, či je zařízení provedeno jako motor napojený na kolo letadla.

(74) Malůšek Jiří Ing., Mendlovo nám. 1a, Brno, 60300;

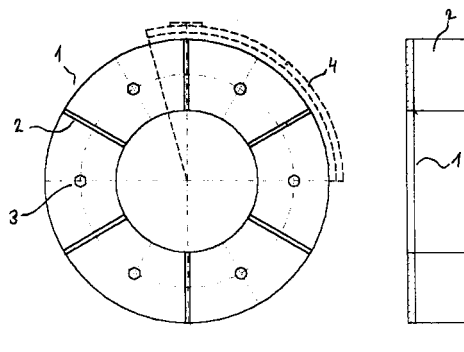

7 (51) **B 65 D 49/04**

(21) **2002-2437**

(71) PECHINEY EMBALLAGE ALIMENTAIRE,
Clichy, FR;

(72) Granger Jacques, Libourne, FR;
Bourreau Jean-Marie, Ouroux S/Saone, FR;

(54) **Uzavírací víčko pro standardní skleněná hrdla**

(22) 03.01.2001

(32) 13.01.2000

(31) 2000/0000397

(33) FR

(86) PCT/FR01/00011

(87) WO 01/051381

- (57) Vynález se týká uzavíracího víčka (1), zahrnujícího vnější víčko (2), s výhodou opatřené hlavou (20) a pláštěm (21), a vložkou (3) z plastické hmoty s pláštěm (31) se závitem, připevněnou na vnější víčko (2), kde plášť (31) se závitem zahrnuje vnitřní závit (32), jehož žlábek (320) má tloušťku v rozmezí od 0,40 mm do 0,150 mm.
- (74) Všeček Miloš JUDr., Hálkova 2, Praha 2, 12000;

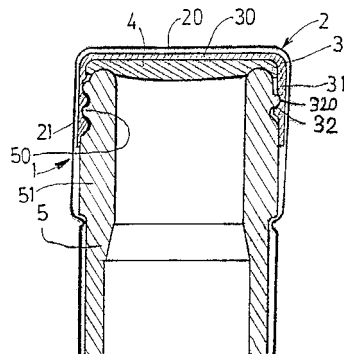

7 (51) **B 65 D 81/02, B 65 D 85/30**

(21) **1998-2016**

(71) ILLINOIS TOOL WORKS, INC., Cook County, IL, US;

(72) Goshorn Douglas A., Lebanon, OH, US;
Loeschen Michael D., Evanston, IL, US;

(54) **Chránič rohových a okrajových oblastí zboží**

(22) 24.06.1998

(32) 11.07.1997

(31) 1997/890740

(33) US

(57) Chránič (10) rohových a okrajových oblastí zboží (22), zejména uspořádaného do palet či balíků, pro zajištění jak zvýšené pevnosti při jejich vícevrstevném stohování tak pro zajištění zvýšené kompaktnosti při jejich skladování a přepravě, tvořený podélnou vrcholovou částí (12), mající v příčném řezu tvar kruhové oblouku s obvodovým úhlem o velikosti 270 stupňů a přecházející svým podélným okrajem do jednoho podélně uspořádaného ramene (14, 16), která spolu svírají v podstatě pravý úhel a která jsou upravena pro styk s částí stran (18, 20), přilehlých k jedné rohové a okrajové oblasti zboží (22), když je chránič (10) upevněn na zboží (22) stahovací páskou (32) nebo balicí fólií, jehož podstatou je, že mezi každým podélným okrajem vrcholové části (12) a k němu přilehlým ramenem (14, 16) je upravena přechodová oblast (24, 26), mající v příčném řezu tvar písmene U a navazující jednak svým vnějším povrchem na vnější okrajový povrch (12a, 12c) vrcholové části (12) a jednak navazující svým vnitřním povrchem na vnitřní okrajový povrch (12b, 12d) vrcholové části (12), přičemž vnější povrch (14a, 16a) každého ramene (14, 16) je spolu s přilehlým vnějším okrajovým povrchem (12a, 12c) vrcholové části (12) uspořádán ve společné rovině (14o) a vnitřní povrch (14b, 16b) každého ramene (14, 16) je spolu s přilehlým vnitřním okrajovým povrchem (12b, 12d) vrcholové části (12) uspořádán ve společné rovině (14i), přičemž vnější povrch přechodové oblasti (24, 26) je konkávní a vnitřní povrch konvexní a odsazený od roviny (14i) vnitřního povrchu (14b, 16b) každého ramene (14, 16) o předem stanovenou vzdálenost (s), pro vytvoření jak prvních opěrných míst (24i, 26i) mezi přechodovými oblastmi (24, 26) a částmi stran (18, 20) přilehlých k jedné rohové a okrajové oblasti zboží (22), tak vytvoření druhých opěrných míst (28i, 30i) mezi koncovými podélnými okraji ramen (14, 16) a stranami (18, 20) zboží (22) v důsledku pružného vykývnutí ramen (14, 16), když je chránič (10) upraven na zboží (22).

(74) PATENTSERVIS PRAHA a.s., Jivenská 1, Praha 4, 14000;

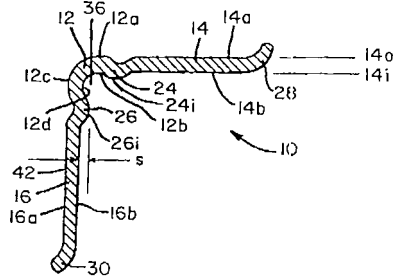

7 (51) **B 65 D 81/18**

(21) **2001-1494**

(71) VRASPÍR Roman, Úvalno, CZ;

(72) Vraspír Roman, Úvalno, CZ;

(54) **Balení sušených ovocných lupínků, způsob výroby takových lupínků a sytící a stabilizační lázeň k použití při tomto způsobu**

(22) 26.04.2001

(57) Řeší se balení sušených ovocných lupínků z poddajného obalu a v něm uloženého ovoce v podobě plátků s obsahem vody nejvýše 4,5 % hmotn. a 5 až 18 % hmotn. přísad chuťových a stabilizačních, přičemž plátky jsou uloženy v ochranné atmosféře inertního plynu a obal je plynotěsný. Způsob výroby takových lupínků spočívá v tom, že umyté ovoce se nakrájí na plátky o tloušťce 1,5 až 3,5 mm, které se namáčejí do sytící a stabilizační lázně z vodného roztoku o teplotě od 15 do 25 °C, a zde se sytí po dobu 6 až 15 minut, po vyjmutí z lázně se nechávají okapat, ukládají se v jedné vrstvě na sušicí síto a suší po dobu 135 až 240 minut při teplotě v rozmezí od 75 do 115 °C a současném proudění vzduchu, odpovídajícím čtyř až osminásobné výměně vzduchu za minutu, a periodicky se ověřuje dosažení vlhkosti v rozmezí od 2,5 do 4,5 % hmotn., načež se lupínky ochlazují na teplotu nejvýše 40 °C, ale minimálně na teplotu okolí, a balí se do obalů. Lázeň použitá při způsobu je tvořena vodným roztokem, obsahujícím, vyjádřeno v hmotnostních podílech vůči hmotnosti roztoku, 8 až 35 % sacharózy, 4 až 15 % škrobového sirupu, 0,05 až 0,4 % kyseliny askorbové, 0,2 až 1,2 % kyseliny citronové a 0,1 až 0,3 % disiřičitanu sodného.

(74) Vandělíková Jana Ing., Petřská 12, Praha 1, 11000;

7 (51) **B 65 H 54/06, B 65 H 63/08, B 65 H 63/06**

(21) **2002-1266**

(71) W. SCHLAFHORST AG & CO., Mönchengladbach, DE;

(72) Krüger Andreas, Mönchengladbach, DE;
Sturm Christian, Krefeld, DE;

(54) **Soukací místo textilního stroje**

(22) 10.04.2002

(32) 14.04.2001

(31) 2001/10118659

(33) DE

(57) Soukací místo (1) textilního stroje vyrábějící křížem vinuté cívky (4) má zařízení k přesnému stanovení délky nitě (2), procházející měřicí hlavou (7) a vyhodnocovací zařízení ke kumulaci délek probíhajících nití (2). Soukací místo (1) má zařízení ke stanovení délek nití (2), které se v rámci spojování nitě (2) eliminují. Vyhodnocovací zařízení je provedeno k odečítání eliminovaných délek nitě (2) od celkové nitě (2) odvozené z délky nitě (2), probíhající měřicí hlavou (7).

(74) Švorčík Otakar JUDr., Hálkova 2, Praha 2, 12000;

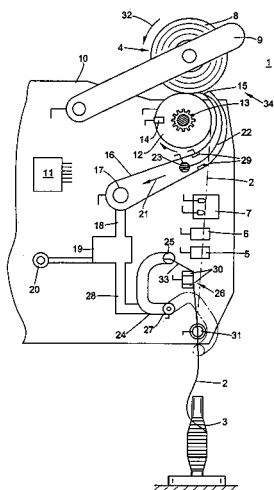
7 (51) **B 65 H 67/06, D 01 H 9/18**(21) **2000-2319**

(71) RIETER CZ A. S., Ústí nad Orlicí, CZ;

(72) Špindler Zdeněk Ing., Ústí nad Orlicí, CZ;
Kulhavý Jaroslav Ing., Ústí nad Orlicí, CZ;
Tesař Tomáš Ing., Ústí nad Orlicí, CZ;(54) **Textilní stroj**

(22) 21.06.2000

(57) Textilní stroj obsahuje množství v řadě vedle sebe uspořádaných pracovních míst s navíjecími ústrojími. Dále obsahuje zařízení pro přivádění dutinek (3) a pracovní dopravník (2) dutinek (3), který je uspořádán po délce stroje rovnoběžně s řadou navíjecích ústrojí, přičemž jeden konec pracovního dopravníku (2) dutinek (3) je spřažen se zařízením pro přemísťování dutinek (3) na pracovní dopravník (2). Stroj dále obsahuje obslužné zařízení (5) uzpůsobené alespoň pro výměnu navinutých cívek za prázdné dutinky (3) z pracovního dopravníku (2) dutinek (3). Textilní stroj obsahuje alespoň jeden přídavný dopravník (6) dutinek (3), který je situován v podstatě ve směru délky stroje, a který je svým předním koncem spřažen se zařízením pro přivádění dutinek (3) a se zařízením pro přemísťování dutinek (3) na pracovní dopravník (2) dutinek (3).

(74) Musil Dobroslav Ing., Cejl 38, Brno, 60200;

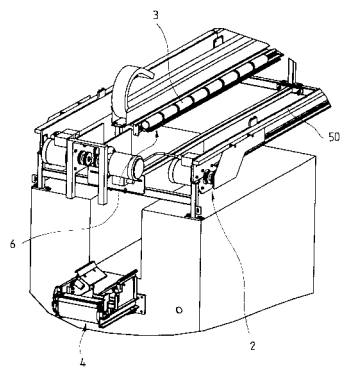
7 (51) **B 66 B 23/02**(21) **2002-1253**(71) INVENTIO AG, Hergiswil, CH;
(72) Ulrich Robert, Bruck Neudorf, AT;
Streibig Kurt, Wien, AT;
Illedits Thomas, Neufeld an der Leitha, AT;(54) **Eskalátor nebo pohyblivý chodník**

(22) 09.04.2002

(32) 11.04.2001

(31) 2001/01810361

(33) EP

(57) Hnací hřídele nebo vychylovací hřídele (13) jsou uloženy

pomocí válečkových ložisek (28, 43), která jsou konstruována jako dělená válečková ložiska (28, 43), pro zajištění snížení času nutného pro jejich výměnu, takže všechny jejich součásti mohou být upevněny na hřídel (13) a sejmuty z ní v radiálním směru.

(74) Čermák Karel Dr., Národní třída 32, Praha 1, 11000;

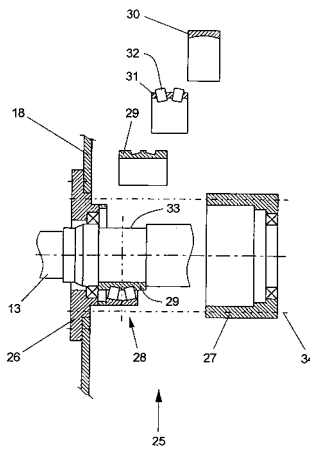
7 (51) **C 01 B 33/143**(21) **2002-2004**(71) INTERLATES LIMITED, Low Moor, GB;
EKA CHEMICALS (AC) LIMITED, Weston-Super-Mare, GB;(72) Moffett Robert Harvey, Landenberg, PA, US;
Simmons Walter John, Martinsburg, WV, US;(54) **Způsob kontinuální výroby mikrogelů na bázi oxidu křemičitého**

(22) 06.12.2000

(32) 08.12.1999

(31) 1999/456367

(33) US

(86) PCT/US00/32999

(87) WO 01/042137

(57) Kontinuální způsob výroby mikrogelů na bázi oxidu křemičitého zahrnuje stupeň kontaktování nástřikového proudu obsahujícího zdroj oxidu křemičitého s nástřikovým proudem obsahujícím oxid uhličitý za vzniku směsi a stupeň zrání této směsi ve vyzrávací nádobě, čímž dochází k částečné želatinaci směsi, přičemž alespoň jeden z obou stupňů se provádí při tlaku alespoň 172 kPa.

(74) Všečka Miloš JUDr., Hálkova 2, Praha 2, 12000;

7 (51) **C 01 C 1/18**(21) **2002-2344**

(71) KEMIRA AGRO OY, Helsinki, FI;

(72) Hero Heikki, Espoo, FI;
Poukari Juhani, Masala, FI;(54) **Způsob výroby tepelně a mechanicky stabilního dusičnanu amonného**

(22) 04.01.2001

(32) 04.01.2000

(31) 2000/20000013

(33) FI

(86) PCT/FI01/00011

(87) WO 01/049608

(57) Způsob spočívá v tom, že se v tekutině, sestávající hlavně z kyseliny dusičné rozpustí zesítený křemičitan kovu v množství 1 až 3% hmotn. z produkovaného dusičnanu amonného a tento roztok se nechá reagovat se čpavkem, načež se suspenze dusičnanu amonného vysuší a granuluje.

(74) Guttmann Michal JUDr. Ing., Nad Štolou 12, Praha 7, 17000;

- 7 (51) **C 01 F 7/16, C 01 F 7/04, C 01 G 3/00**
 (21) **2001-1405**
 (71) HORA Jiri, Den Haag, NL;
 (72) Hora Jiri, Den Haag, NL;
 (54) **Způsob přípravy (poly)aluminátů jednomocné či dvojmocné mědi nebo jejich směsi**
 (22) 19.04.2001
 (57) Způsob spočívá v reakci kovového hliníku při teplotě 50 až 100 °C s amoniakálním roztokem jednomocného či dvojmocného kationtu mědi, nebo jejich směsi, kde koncentrace amoniaku je 5 až 20 % hmotn., při molárním poměru Cu/Al v rozmezí 0,12 až 0,25 a molárním poměru NH₃/Cu v průběhu celé reakce nejméně 10.
 (74) Hakr Eduard Ing., Přístavní 24, Praha 7, 17000;

- 7 (51) **C 02 F 1/28, C 02 F 1/68, C 02 F 1/70**
 (21) **2002-2230**
 (71) HEALTH BY NATURE AS, Vegarshei, NO;
 (72) Ager-Wick Glenn, Arendal, NO;
 Ager-Wick Einar, Arendal, NO;
 Soegaard Birger, Arendal, NO;
 (54) **Činidlo pro zlepšení vody**
 (22) 16.11.2000
 (32) 26.11.1999
 (31) 1999/995792
 (33) NO
 (86) PCT/NO00/00386
 (87) WO 01/038230
 (57) Prostředek obsahující korálové řasy, lasturový písek a askorbát, užitečný ke zlepšení kvality a chuti pitné vody. Prostředek obsahuje 5 až 90 % korálových řas, 5 až 90 % lasturového písku, 0,1 až 8 % soli kyseliny askorbové. Po přidání 0,5 g prostředku k 1 litru vody je hodnota pH této směsi 7 až 8,5. Pokud prostředek navíc obsahuje vhodné želatinové činidlo, po přidání do vody se ve vodném roztoku dále nevyskytují žádné bakterie.
 (74) PATENTSERVIS PRAHA a.s., Jivenská 1, Praha 4, 14000;

- 7 (51) **C 02 F 5/08, C 02 F 5/10**
 (21) **2000-4904**
 (71) KOSTKAN Jan Ing., Praha, CZ;
 JARÝ Jiří Prof. Ing. DrSc., Praha, CZ;
 NEŠPOR Petr, Olomouc, CZ;
 HOLÍK Radek, Olomouc, CZ;
 (72) Kostkan Jan Ing., Praha, CZ;
 Jarý Jiří Prof. Ing. DrSc., Praha, CZ;
 Nešpor Petr, Olomouc, CZ;
 Holík Radek, Olomouc, CZ;
 (54) **Způsob eliminace vlivů solí hořčičku a vápníku rozpuštěných ve vodě**
 (22) 28.12.2000
 (57) Způsob eliminace vlivů solí hořčičku a vápníku rozpuštěných ve vodě, přičemž se soli hořčičku a vápníku převedou v alkalickém prostředí v přítomnosti komplexotvorného činidla, tvořeného kyselinou boritou a polyglykosidem na komplexní sloučeninu s tímto činidlem, jehož cukerná složka je mono, di nebo trisacharid a aglykon je uhlíkatý řetězec s počtem uhlíků 4-20.
 (74) Kostkan Jan Ing., Masarykova 222, Kutná Hora, 28401;

- 7 (51) **C 03 B 5/235**
 (21) **2002-1018**
 (71) BETEILIGUNGEN SORG GMBH & CO. KG, Lohr, DE;
 (72) Becher Jürgen Dipl. Ing., Weinböhla, DE;
 Wagner Manfred, Lohr am Main, DE;
 (54) **Způsob a uspořádání k vytápění sklářských tavicích pecí fosilními palivy**
 (22) 21.03.2002
 (32) 18.04.2001

- (31) 2001/10118880
 (33) DE
 (57) Při provádění způsobu vytápění sklářských tavicích pecí fosilními palivy se ve spalovací části hrdla (1, 23) hořáku doplňkově k primárnímu oxidačnímu plynu, proudícímu stupněm (7) a předem zahřátému v regenerátorech (R1, R2), vhání do stupně (7) sekundární oxidační plyn ze skupiny, kterou tvoří vzduch, kyslíkem obohacený vzduch a kyslík. U uspořádání k provádění tohoto způsobu je v alespoň jedné ohraničující stěně stupně (7) upraveno alespoň jedno přívodní zařízení ze skupiny, kterou tvoří dmychací tryska (15) a vyústění (15a, 17, 17a), pro přívádění sekundárních oxidačních plynů ze skupiny, kterou tvoří vzduch, kyslíkem obohacený vzduch a kyslík do stupně (7). Přesměrovací zařízení je u tohoto uspořádání dimenzováno tak, že přívádění sekundárních oxidačních plynů do stupně (7) během odtahové fáze pecních spalin z topeniště (8) do příslušného regenerátoru (R1, R2) je volitelně zapojitelné, vypojitelné nebo regulovatelné.
 (74) Všetečka Miloš JUDr., Hálkova 2, Praha 2, 12000;

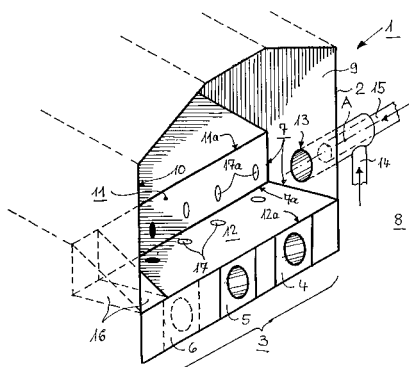

- 7 (51) **C 04 B 33/04**
 (21) **2001-3101**
 (71) IMERYS MINERALS LIMITED, St. Austell, GB;
 Hogg Christopher Stirling Dr., Helston, GB;
 (54) **Zpracování kaolinitických jílu**
 (22) 28.02.2000
 (32) 26.02.1999
 (31) 1999/9904363
 (33) GB
 (86) PCT/GB00/00693
 (87) WO 00/050359
 (57) Způsob upracování kaolinitického jílu určeného pro použití jako složky v keramické kompozici zahrnuje a) míchání kaolinitického jílu s 0,1 až 15,0 % hmotn. smektitového jílu, vztaženo na sušinu kaolinitického jílu; a b) podrobení hmoty jílu ve vlhkém plastickém stavu vytvořeném v kroku a) mechanickému zpracování za takových podmínek, že do této vlhké plastické hmoty je vloženo alespoň 5 kJ energie na kilogram jílové směsi vztaženo na sušinu.
 (74) Všetečka Miloš JUDr., Hálkova 2, Praha 2, 12000;
- 7 (51) **C 07 C 25/13, A 01 N 29/10**
 (21) **2002-2612**
 (71) NIHON NOHYAKU CO., LTD., Tokyo, JP;
 (72) Onishi Masanobu, Tondabayashi-shi, JP;
 Ikeda Kenichi, Izumi-shi, JP;
 Shimaoka Takashi, Sakai-shi, JP;
 Yoshida Masanori, Hashimoto-shi, JP;
 (54) **Perfluorisopropylbenzenové deriváty**
 (22) 01.02.2001
 (32) 04.02.2000
 (31) 2000/027982
 (33) JP
 (86) PCT/JP01/00722
 (87) WO 01/056962

- (57) Perfluoropropylbenzeové deriváty obecného vzorce I nebo jejich soli, vhodné jako meziprodukty nebo výchozí suroviny při syntéze různých průmyslových materiálů, které zahrnují zemědělské chemikálie, léčiva a povrchově aktivní látky, kde X_1 je atom vodíku, atom halogenu, formylová skupina, volitelně C_1 až C_6 halogenalkylová skupina, C_1 - až C_6 alkyliothiová skupina nebo podobné, X_2 je atom vodíku, atom halogenu, formylová skupina, hydroxylová skupina, C_1 až C_6 alkylová skupina, $-C(=O)-R_1$ (kde R_1 je atom vodíku, atom halogenu, hydroxylová skupina, C_1 - C_6 alkylová skupina nebo NR_2R_3 , kde R_2 a R_3 mohou být atom vodíku, C_1 až C_6 alkylová skupina nebo podobné) nebo podobné, X_3 je atom vodíku, atom halogenu, hydroxylová skupina, kyanová skupina, isokyanátová skupina, hydrazinová skupina, diazozkupina, $-C(=O)-R_1$, $-SO_2-R_4$, (kde R_4 je atom halogenu, hydroxylová skupina, C_1 až C_6 alkylová skupina nebo NR_5R_6 , kde R_5 a R_6 mohou být atom vodíku nebo C_1 až C_6 alkylová skupina) nebo podobné a X_4 je atom vodíku, atom halogenu, C_1 až C_6 alkylová skupina nebo C_1 až C_6 alkoxylová skupina, kromě obecně známých sloučenin.
- (74) PATENTSERVIS PRAHA a.s., Jivenská 1, Praha 4, 14000;

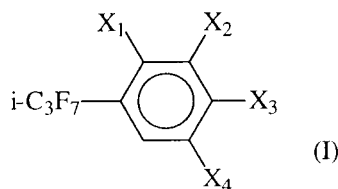

- 7 (51) **C 07 C 29/128**
 (21) **2001-1359**
 (71) SOUČEK Jiří ing., Praha, CZ;
 (72) Souček Jiří ing., Praha, CZ;
 Filip Vladimír, Praha, CZ;
 Hejda Richard, Kudlovice, CZ;
- (54) **Způsob výroby surového glycerinu**
 (22) 13.04.2001
 (57) Způsob výroby surového glycerinu z glycerinových roztoků, zvláště z glycerinové fáze odpadající při výrobě esterů mastných kyselin alkoholózou triacylglycerolů vyznačený tím, že rozklad, že rozklad obsažených mýdel a neutralizace katalyzátoru kyselinou a separace vzniklých solí se provádí v přítomnosti rozpouštědla, s výhodou v přítomnosti takového alkoholu, který byl použit při alkoholýze triacylglycerolů, což vede ke zvýšení výtěžku a čistoty vyrobeného glycerinu a umožňuje získávání solí ve formě použitelné pro další průmyslové použití.
- 7 (51) **C 07 C 35/42, A 61 K 31/05, A 61 K 31/122, A 61 K 31/325, C 07 C 49/675, C 07 C 271/44, C 07 D 213/40, C 07 D 213/75, C 07 D 241/20, C 07 D 295/12, A 61 P 3/04, A 61 P 3/10**
 (21) **2001-3797**
 (71) PFIZER PRODUCTS INC., Groton, CT, US;
 (72) Dow Robert Lee, Waterford, CT, US;
 Liu Kevin Kun-Chin, East Lyme, CT, US;
 Morgan Bradley Paul, Lyme, CT, US;
 Swick Andrew Gordon, East Lyme, CT, US;
- (54) **Modulátory glukokortikoidního receptoru**
 (22) 27.03.2000
 (32) 30.04.1999
 (31) 1999/132130
 (33) US
 (86) PCT/IB00/00366
 (87) WO 00/066522
 (57) Nesteroidní sloučeniny obecného vzorce I jsou selektivními modulátory (tj. agonisty nebo antagonisty) steroidního receptoru, specificky glukokortikoidního receptoru. Jsou popsány farmaceutické kompozice

obsahující tyto sloučeniny a způsoby jejich použití, když je potřebná terapie pomocí agonistů nebo antagonistů glukokortikoidního receptoru. Modulátory glukokortikoidního receptoru jsou vhodné pro léčení chorob jako je obezita, diabetes a zánět.

- (74) Matějka Jan JUDr., Národní 32, Praha, 11000;

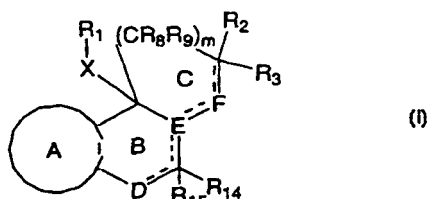

- 7 (51) **C 07 C 45/50**
 (21) **2001-3501**
 (71) OXENO OLEFINCHEMIE GMBH, Marl, DE;
 (72) Wiese Klaus-Diether Dr., Haltern, DE;
 Trocha Martin Dr., Essen, DE;
 Röttger Dirk Dr., Recklinghausen, DE;
 Tötsch Walter Dr., Marl, DE;
 Kaizik Alfred Dr., Marl, DE;
 Büschken Wilfried Dr., Marl, DE;
- (54) **Stabilizace rhodiových katalyzátorů pro hydroformylaci olefinů**
 (22) 27.09.2001
 (32) 29.09.2000
 (31) 2000/10048301
 (33) DE
 (57) Způsob výroby aldehydů se 3 až 21 atomy uhlíku hydroformylací odpovídajících olefinů pomocí rhodiového katalyzátoru, přičemž produkt vystupující z hydroformylačního reaktoru se (a) dělí na plynnou a kapalnou fázi, (b) kapalná fáze se dělí na hlavovou frakci, obsahující nezreagované olefiny a aldehydy, a zbytkovou frakci obsahující rhodiový katalyzátor, a (c) zbytková frakce se ochlazuje pod teplotu produktu vystupujícího z hydroformylačního reaktoru a vystavuje se tlaku plynu obsahujícího oxid uhelnatý.
- (74) Čermák Karel Dr., Národní třída 32, Praha 1, 11000;
- 7 (51) **C 07 C 69/708, C 07 C 59/64, C 07 D 213/55, C 07 D 307/80, C 07 D 317/54, C 07 D 215/14, C 07 D 307/40, A 61 K 31/435, A 61 K 31/34, A 61 K 31/357, A 61 P 3/04, A 61 P 3/10**
 (21) **2002-2481**
 (71) NOVO NORDISK A/S, Bagsvaerd, DK;
 (72) Mogensen John Patrick, Herlev, DK;
 Sauerberg Per, Farum, DK;
 Bury Paul Stanley, Burnley, GB;
 Jeppesen Lone, Virum, DK;
 Pettersson Ingrid, Frederiksberg, DK;
- (54) **Deriváty kyseliny propionové, farmaceutické přípravky, metody a použití při léčbě diabetu a obezity**
 (22) 26.01.2001
 (32) 28.01.2000, 07.07.2000, 25.10.2000
 (31) 2000/00136, 2000/01071, 2000/01594
 (33) DK, DK, DK
 (86) PCT/DK01/00058
 (87) WO 01/055085
 (57) Popisují se sloučeniny vzorce I, které jsou vhodné pro léčbu nebo prevenci (nebo pro oba typy použití zároveň) onemocnění zprostředkovaných jadernými receptory, a to především receptory aktivovanými peroxizomovými proliferátory (PPAR).
- (74) PATENTSERVIS PRAHA a.s., Jivenská 1, Praha 4, 14000;

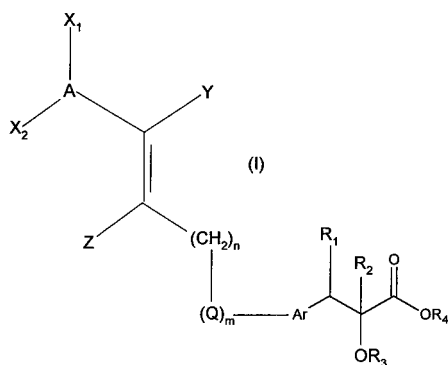

- 7 (51) **C 07 C 69/736, C 07 C 59/68, A 61 K 31/216, A 61 K 31/192, A 61 P 3/04, A 61 P 3/06, A 61 P 3/10**
 (21) **2002-2479**
 (71) NOVO NORDISK A/S, Bagsvaerd, DK;
 (72) Mogensen John Patrick, Herlev, DK;
 Sauerberg Per, Farum, DK;
 Bury Paul Stanley, Burnley, GB;
 Jeppesen Lone, Virum, DK;
 Pettersson Ingrid, Frederiksberg, DK;
 (54) **Deriváty kyseliny propionové: sloučeniny, přípravky, metody jejich přípravy a použití proti diabetu a obezitě**
 (22) 26.01.2001
 (32) 28.01.2000, 07.07.2000, 25.10.2000
 (31) 2000/00137, 2000/01065, 2000/01593
 (33) DK, DK, DK
 (86) PCT/DK01/00057
 (87) WO 01/055086
 (57) Řešení popisuje sloučeniny vzorce I, které jsou vhodné pro léčbu nebo prevenci (nebo pro oba typy zároveň) onemocnění zprostředkovaných jadernými receptory, a to především receptory aktivovanými peroxizómovými proliferátory (PPAR).
 (74) PATENTSERVIS PRAHA a.s., Jivenská 1, Praha 4, 14000;

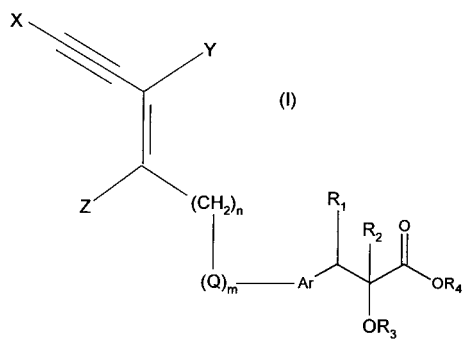

- 7 (51) **C 07 C 209/68, C 07 C 211/30**
 (21) **2002-3128**
 (71) SLOVAKOFARMA, A. S., Hlohovec, SK;
 (72) Kakalik Ivan Ing., Šenkvice, SK;
 Oremus Vladimír Ing. CSc., Bratislava, SK;
 Šmahovský Vendel Ing., Pezinok, SK;
 Šnupárek Vladislav Ing., Rišňovce, SK;
 Vandák Dušek Ing., Modra, SK;
 Varga Ivan Ing., Hlohovec, SK;
 Zemánek Marián RNDr., Bratislava, SK;
 Štalmach Valdemar Ing., Bratislava, SK;
 Ježek Ladislav RNDr., Modra, SK;
 (54) **Způsob přípravy (E)-N-(6,6-dimethyl-2-hepten-4-ynyl)-N-methyl-1-naftalen-methylaminu (terbinafinu)**
 (22) 05.04.2001
 (32) 07.04.2000

- (31) 2000/0520
 (33) SK
 (86) PCT/SK01/00008
 (87) WO 01/077064
 (57) Způsob přípravy terbinafinu z N-methyl-1-methylaminonafthalenu a (E)-1,3-dichlorpropenu následnou reakcí s terc-butylacetylenem charakterizovaný tím, že množství (E)-1,3-dichlorpropenu je 1,0 až 2,0 molárního ekvivalentu a jednotlivé reakční stupně se provádějí ve společném rozpouštědlovém systému, inertním vůči reagentům a meziproductům, které jsou v procesu. Proces podle řešení může zahrnovat i dodatečné čistící stupně.
 (74) Jirotková Ivana Ing., Nad Štolou 12, Praha 7, 17000;

- 7 (51) **C 07 C 211/42, A 61 K 31/135**
 (21) **2002-2117**
 (71) TEVA PHARMACEUTICAL INDUSTRIES LTD., Petah Tiqva, IL;
 (72) Aronhime Judith, Rechovot, IL;
 Mendelovici Marioana, Rehovot, IL;
 Nidam Tamar, Yahud, IL;
 Singer Claude, Kfar Saba, IL;
 (54) **Nové polymorfní hydrochloridy sertralínu, způsob jejich přípravy, kompozice, které je obsahují, a způsoby jejich použití**
 (22) 21.12.2000
 (32) 21.12.1999, 06.03.2000, 08.03.2000, 20.03.2000
 (31) 1999/171341, 2000/187336, 2000/187910, 2000/190603
 (33) US, US, US, US
 (86) PCT/US00/35178
 (87) WO 01/045692
 (57) Řešení se týká nových polymorfních forem XI, XII, XIII, XIV, XV a XVI hydrochloridu sertralínu, způsobů jejich přípravy, způsobů jejich použití pro léčení chorob, způsobů jejich použití pro přípravu jiných forem hydrochloridu sertralínu a farmaceutických kompozic, které tyto nové formy obsahují.
 (74) Čermák Karel Dr., Národní třída 32, Praha 1, 11000;

- 7 (51) **C 07 C 225/22, A 61 K 31/136, A 61 P 17/10**
 (21) **2002-156**
 (71) LEO PHARMACEUTICAL PRODUCTS LTD. A/S (LOVENS KEMISKE FABRIK PRODUKTIONSAKTIESELSKAB), Ballerup, DK;
 (72) Ottosen Erik Rytter, Olstykke, DK;
 Björkling Frederik, Helsingborg, SE;
 (54) **Nové aminobenzofenony**
 (22) 11.07.2000
 (32) 16.07.1999
 (31) 1999/144065
 (33) US
 (86) PCT/DK00/00384
 (87) WO 01/005744
 (57) Sloučeniny obecného vzorce I, kde R₁ představuje jeden nebo více stejných nebo odlišných substituentů, R₂ představuje vodík, hydroxy, halogen, alkyl, alkoxy, akylythio nebo kyano; R₃ představuje jeden nebo více stejných nebo odlišných substituentů a R₆ představuje vodík nebo methyl, a jejich soli s farmaceuticky přijatelnými kyselinami, hydráty a solváty a použití sloučenin obecného vzorce II, kde R₁ a R₂ nezávisle představují jeden nebo více stejných nebo odlišných substituentů, R₃ představuje vodík, hydroxy, halogen, merkaptó, trifluormethyl, amino, alkyl, alkoxy, alkylthio, alkylamino nebo alkoxykarbonyl, fenyly, kyano, karboxy nebo karbamoyl, R₄, R₅ a R₆ představují nezávisle vodík, trifluormethyl, alkyl, karbamoyl, alkoxykarbamoyl nebo alkaloyl, x představuje kyslík, N-OH a N-O-alkyl, dialkoxy, cyklický dialkoxy, dialkylthio nebo cyklický dialkylthio, a jejich soli s farmaceuticky přijatelnými, netoxickými kyselinami. Předmětné sloučeniny jsou užitečné v humánní a veterinární praxi.

(74) Matějka Jan JUDr., Národní 32, Praha, 11000;

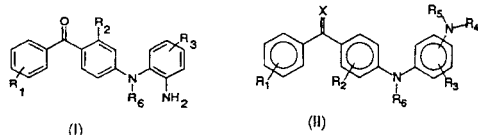

- 7 (51) **C 07 C 227/14**
 (21) **2002-3235**
 (71) LES LABORATOIRES SERVIER, Courbevoie Cedex, FR;
 (72) Souvie Jean-Claude, Le Havre, FR;
 (54) **Nový způsob syntézy esterů N-[(S)-1-karboxybutyl]-(S)-alaninu a jejich použití při syntéze perindoprilu**
 (22) 30.03.2001
 (32) 31.03.2000
 (31) 2000/0004112
 (33) FR
 (86) PCT/FR01/00959
 (87) WO 01/056353
 (57) Stereoselektivní způsob průmyslové syntézy sloučeniny vzorce I, v němž R představuje lineární nebo rozvětvenou (C₁-C₆)alkylovou skupinu. Aplikace při syntéze perindoprilu a jeho farmakologicky přijatelných solí.
 (74) Jíroková Ivana Ing., Nad Štolou 12, Praha 7, 17000;

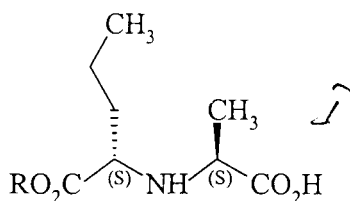

- 7 (51) **C 07 C 227/32, C 07 C 229/28, C 07 C 57/46, C 07 C 255/31, C 07 C 255/41, C 07 C 265/08, C 07 C 271/12, C 07 C 69/616**
 (21) **2002-1996**
 (71) WARNER-LAMBERT COMPANY, Morris Plains, NJ, US;
 (72) Bryans Justin Stephen, Balsham, GB;
 Blakemore David Clive, Cambridge, GB;
 Williams Sophie Caroline, Cambridge, GB;
 (54) **Způsob stereoselektivní syntézy cyklických aminokyselin**
 (22) 30.11.2000
 (32) 08.12.1999
 (31) 1999/169602
 (33) US
 (86) PCT/US00/32570
 (87) WO 01/042190
 (57) Řešení se týká stereospecifické syntézy 3-substituovaných 5-členných kruhových izomerů obecného vzorce A. Finální produkty jsou užitečné jako činidla při léčbě epilepsie, záchvatech mdloby, hypokinezi, kraniálních chorobách, neurodegenerativních chorobách, disperzi, úzkosti, panice, bolesti, neuropatologických chorobách, gastrointestinálních chorobách, jako je dráždivý střevní syndrom (IBS), zánět, zejména artritida, choroby spánku, premenstruační syndrom a červenání. Řešení také poskytuje novou cestu k syntéze stereoselektivních analogů gabapentinu (Neurotin[®]) obecných vzorců I, II, III a IV, kde R je C₁-C₁₀ alkylyl nebo C₃-C₁₀ cykloalkyl a jejich farmaceuticky přijatelných solí.
 (74) Čermák Karel Dr., Národní třída 32, Praha 1, 11000;

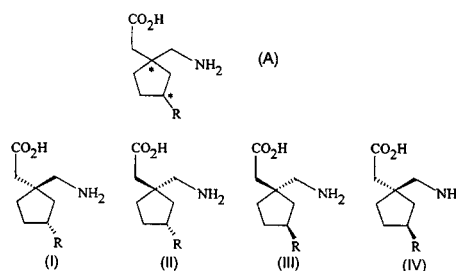

- 7 (51) **C 07 C 231/02, C 07 D 277/34, C 07 D 317/28**
 (21) **2002-3159**
 (71) ABBOTT LABORATORIES, Abbott Park, IL, US;
 (72) Hill David R., Gurnee, IL, US;
 Hsiao Chi-Nung, Libertyville, IL, US;
 Kurukulasuriya Ravi, Gurnee, IL, US;
 Wittenberger Steven J., Mundelein, IL, US;
 (54) **Způsob selektivní N-formylace N-hydroxylaminů**
 (22) 30.03.2001
 (32) 31.03.2000, 12.01.2001
 (31) 2000/540121, 2001/759496
 (33) US, US
 (86) PCT/US01/10651
 (87) WO 01/074757
 (57) Způsob selektivní N-formylace N-hydroxylaminů konverzí N-hydroxylaminu na N-hydroxyformamid, zahrnující reakci N-hydroxylaminu s 2,2,2-trifluoethylformiátem v případně pufovaném rozpouštědle.
 (74) Guttmann Michal JUDr. Ing., Nad Štolou 12, Praha 7, 17000;
- 7 (51) **C 07 C 255/50, A 61 K 31/277, A 61 P 5/18, A 61 P 35/00, A 61 P 19/02, A 61 P 19/08, A 61 P 19/10**
 (21) **2002-2545**
 (71) SMITHKLINE BEECHAM CORPORATION, Philadelphia, PA, US;
 NPS PHARMACEUTICALS, INC., Salt Lake City, UT, US;
 (72) Lago Amparo M., Audubon, PA, US;
 Callahan James Francis, Philadelphia, PA, US;
 Bhatnagar Pradip Kumar, Exton, PA, US;
 Del Mar Eric G., Salt Lake City, UT, US;
 Bryan William M., Pheonixville, PA, US;
 Burgess Joelle L., Trappe, PA, US;
 (54) **Kalcilytické sloučeniny a jejich použití**
 (22) 24.01.2001
 (32) 24.01.2000
 (31) 2000/177683
 (33) US
 (86) PCT/US01/02402
 (87) WO 01/053254
 (57) Jsou popsány nové kalcilytické sloučeniny obecného vzorce I, ve kterých A je arylová skupina nebo kondenzovaná arylová skupina, dihydro- nebo tetrahydro-kondenzovaná arylová skupina, heteroarylová skupina nebo kondenzovaná heteroarylová skupina, dihydro- nebo tetrahydro- kondenzovaná heteroarylová skupina, přičemž tyto skupiny jsou nesubstituované nebo substituované substituentem vybraným ze skupiny zahrnující hydroxyskupinu, atomy halogenů, alkylovou skupinu obsahující od 1 do 4 atomů uhlíku, alkoxylovou skupinu obsahující od 1 do 4 atomů uhlíku, cykloalkylovou skupinu obsahující od 3 do 6 atomů uhlíku, trifluormethyllovou skupinu, skupinu OCF₃, kyanoskupinu a nitroskupinu; X₁ a X₅ jsou nezávisle na sobě vybrané ze skupiny zahrnující atom vodíku, atomy halogenů, kyanoskupinu a nitroskupinu, s tou podmínkou, že buď skupina X₁ nebo skupina X₅ představuje atom vodíku; X₂, X₃ a X₄ jsou vybrané ze skupiny zahrnující atom vodíku,

atomy halogenů, O-alkylovou skupinu obsahující od 1 do 4 atomů vodíku a skupinu J-K, ve které J představuje kovalentní vazbu, alkylenovou skupinu, O-alkylenovou skupinu nebo alkenylovou skupinu; a K je vybraná ze skupiny zahrnující skupinu CO_2R_5 , skupinu $\text{CONR}_4\text{R}_4'$, hydroxyskupinu, skupinu $\text{NR}_4\text{R}_4'$ a kyanoskupinu; R_4 a R_4' jsou nezávisle na sobě vybrané ze skupiny zahrnující atom vodíku, alkylovou skupinu, aryllovou skupinu nebo heteroarylovou skupinu; R_5 je vybraná ze skupiny zahrnující atom vodíku, alkylovou skupinu, alkyl-(O-alkyl) $_m$ -O-alkylovou skupinu; m je celé číslo od 1 do 3; a n je celé číslo od 0 do 4, a způsoby jejich použití.

(74) Zelený Pavel JUDr., Hájkova 2, Praha 2, 12000;

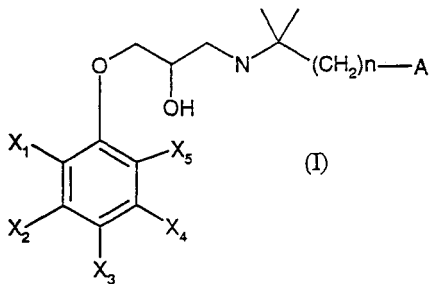

7 (51) C 07 C 271/06, A 61 K 31/27, A 61 P 11/06, A 61 P 37/08, A 61 P 37/00, A 61 P 11/02, A 61 P 9/10, A 61 P 1/00, A 61 P 17/06, A 61 P 31/18, A 61 P 17/10

2002-159

(71) LEO PHARMACEUTICAL PRODUCTS LTD. A/S (LOVENS KEMISKE FABRIK PRODUKTIOSAKTIESELSKAB), Ballerup, DK;

(72) Ottosen Erik Rytter, Olstykke, DK;

Dannacher Heinz Wilhelm, Skovlunde, DK;

(54) Aminobenzofeny jako inhibitory IL-1beta a TNF-alfa

(22) 11.07.2000

(32) 16.07.1999

(31) 1999/144063

(33) US

(86) PCT/DK00/00386

(87) WO 01/005749

(57) Sloučeniny obecného vzorce I, kde R_1 , R_2 a R_3 nezávisle představují jeden nebo více stejných nebo odlišných substituentů zvolených ze souboru zahrnujícího vodík, halogen, hydroxy, merkpto, trifluormethyl, amino, $(\text{C}_1\text{-C}_3)$ alkyl, $(\text{C}_2\text{-C}_3)$ olefinickou skupinu, $(\text{C}_1\text{-C}_3)$ alkoxy, $(\text{C}_1\text{-C}_3)$ alkylthio, $(\text{C}_1\text{-C}_6)$ alkylamino, $(\text{C}_1\text{-C}_3)$ alkoxykarbonyl, kyano, karbamoyl nebo fenyl; R_1 a R_2 dále představuje nitro a R_3 karboxy; R_4 představuje vodík, $(\text{C}_1\text{-C}_3)$ alkyl nebo allyl; Q představuje vazbu nebo $-\text{C}(\text{R}_6)(\text{R}_7)$ ($-\text{O}-\text{C}=\text{O}$), kde R_6 a R_7 představují vodík, trifluormethyl nebo $(\text{C}_1\text{-C}_4)$ alkyl; Y představuje $(\text{C}_5\text{-C}_{15})$ olefinickou skupinu, $(\text{C}_3\text{-C}_{10})$ monocyklický uhlovodík nebo fenyl, přičemž kterýkoliv z nich může být popřípadě substituován jedním nebo více stejnými nebo odlišnými substituenty vzorce R_5 ; nebo $(\text{C}_1\text{-C}_4)$ -alkyl substituovaný jedním nebo více substituenty vzorce R_5 ; nebo Y představuje skupinu vzorce $-\text{CH}_2-(\text{Z}-\text{O})_n-\text{Z}$, kde Z je $(\text{C}_1\text{-C}_3)$ alkyl a n je celé číslo > 1 a žádná souvislá lineární posloupnost atomů ve skupině Y nepřekračuje 15; R_5 představuje halogen, hydroxy, merkpto, trifluormethyl, amino, $(\text{C}_1\text{-C}_3)$ -alkoxy, $(\text{C}_1\text{-C}_3)$ alkylthio, $(\text{C}_1\text{-C}_6)$ alkylamino, $(\text{C}_1\text{-C}_3)$ alkoxykarbonyl, kyano, azido, nitro, $-\text{COOH}$, $-\text{CONH}_2$, $-\text{CONHR}$ nebo $-\text{CONRR}'$, kde R představuje $(\text{C}_1\text{-C}_3)$ alkyl; X představuje kyslík nebo síru; nebo jejich farmaceuticky přijatelné soli nebo jejich hydráty nebo solváty.

(74) Matějka Jan JUDr., Národní 32, Praha, 11000;

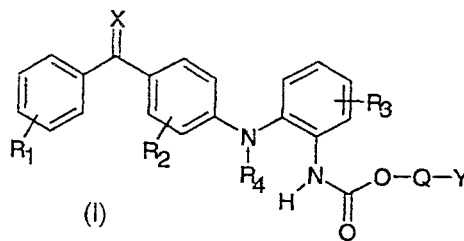

7 (51) C 07 C 309/46

(21) 2002-2383

(71) ASTRAZENECA AB, Södertälje, SE; CENTAUR PHARMACEUTICALS, INC., Sunnyvale, CA, US;

(72) Blixt Jörgen, Södertälje, SE;

Kruk Henry, Santa Clara, CA, US;

McGinley John, San Francisco, CA, US;

Pouhov Sergei, Fremont, CA, US;

Vajda John, Santa Clara, CA, US;

(54) Způsob nové přípravy alfa-(2,4-disulfofenyl)-N-tert-butylnitronu a jeho farmaceuticky přijatelných solí

(22) 04.01.2001

(32) 10.01.2000

(31) 2000/000055

(33) SE

(86) PCT/SE01/00007

(87) WO 01/051460

(57) Způsob přípravy α -(2,4-disulfofenyl)-N-tert-butylnitronu a jeho farmaceuticky přijatelných solí reakcí odpovídajícího disulfofenylaldehydu s octanem N-tert-butyl-hydroxylamonným v kapalném reakčním rozpouštědle.

(74) Zelený Pavel JUDr., Hájkova 2, Praha 2, 12000;

7 (51) C 07 C 323/41, C 07 C 323/44, A 61 K 31/165, A 61 K 31/17, A 61 P 35/00, A 61 P 19/02

2002-3083

(71) INDENA S. P. A., Milano, IT;

(72) Bombardelli Ezio, Milano, IT;

Pontioli Alessandro, Milano, IT;

(54) N-deacetylthiokolchicinové deriváty

(22) 12.03.2001

(32) 17.03.2000

(31) 2000MI/000554

(33) IT

(86) PCT/EP01/02739

(87) WO 01/068597

(57) N-deacetylthiokolchicinové deriváty obecného vzorce I, kde n znamená celé číslo 0 až 8, Y znamená skupinu CH_2 a v případě, že $n = 1$, může také znamenat skupinu NH, jsou látky s antiproliferativním účinkem, které je možné použít ve formě farmaceutického prostředku, který rovněž tvoří součást řešení, k léčení nádorových onemocnění nebo reumatoidní artritidy. Součástí řešení tvoří také použití derivátů vzorce I pro výrobu uvedených farmaceutických prostředků.

(74) Korejzová Zdeňka JUDr., Spálená 29, Praha 1, 11000;

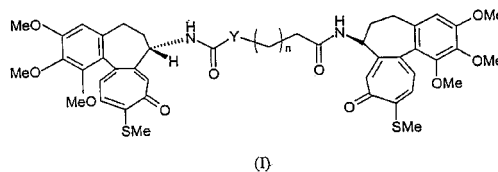

7 (51) C 07 C 401/00, A 61 K 31/59

(21) 2002-106

(71) F. HOFFMANN-LA ROCHE AG, Basle, CH;

- (72) Batcho Andrew David, North Caldwell, NJ, US;
Hennessy Bernard Michael, Nutley, NJ, US;
Uskokovic Milan Radoje, Upper Montclair, NJ, US;
- (54) **Analogy vitamínu D3**
- (22) 06.07.2000
(32) 12.07.1999
(31) 1999/143413
(33) US
(86) PCT/EP00/06393
(87) WO 01/004089
- (57) Sloučeniny vzorce I, kde R₁ je atom vodíku nebo alkylová skupina, R₂ je atom vodíku nebo alkylová skupina nebo R₁, R₂ a C₂₀ společně jsou cyklopropylová skupina, A je b, c nebo d, R₃ je alkylová skupina, hydroxyalkylová skupina nebo fluoralkylová skupina a R₄ je alkylová skupina, hydroxyalkylová skupina nebo fluoralkylová skupina, které jsou použitelné pro léčení karcinomu prsu, karcinomu prostaty, myeloidní leukémie, benigního růstu prostaty, plešatosti a osteoporózy.
- (74) Čermák Karel Dr., Národní třída 32, Praha 1, 11000;

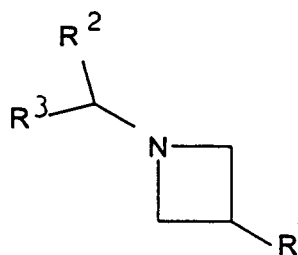

- 7 (51) **C 07 D 205/04, C 07 D 401/12, C 07 D 403/12, C 07 D 417/12, A 61 K 31/397, A 61 P 25/00**

(21) **2002-2923**

(71) AVENTIS PHARMA S. A., Antony, FR;

(72) Achard Daniel, Thiais, FR;
Bouchard Hervé, Thiais, FR;
Bouquerel Jean, Drancy, FR;
Filoche Bruno, Créteil, FR;
Grisoni Serge, Creteil, FR;
Hittinger Augustin, Igny, FR;
Myers Michael, Saint Nom la Breteche, FR;

(54) **Farmaceutické kompozice obsahující deriváty azetidinu, nové deriváty azetidinu a jejich příprava**

(22) 01.03.2001

(32) 03.03.2000

(31) 2000/0002776

(33) FR

(86) PCT/FR01/00602

(87) WO 01/064634

(57) Řešení se týká farmaceutických kompozic obsahujících jako účinnou látku alespoň jednu sloučeninu obecného vzorce I, ve kterém R¹ znamená skupinu -N(R⁴)R⁵, -N(R⁴)-CO-R⁵, N-(R⁴)-SO₂R⁶ nebo některou z jejich farmaceuticky přijatelných solí, nových derivátů obecného vzorce I, jejich farmaceuticky přijatelných solí a jejich přípravy.

(74) Hakr Eduard Ing., Přístavní 24, Praha 7, 17000;

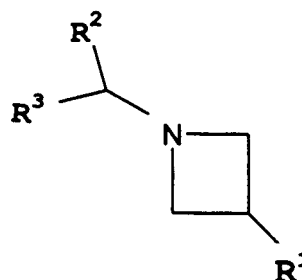

- 7 (51) **C 07 D 207/32, C 07 D 207/34, A 61 K 31/40, A 61 P 3/06**

(21) **2002-2484**

(71) CADILA HEALTHCARE LTD., Highway, IN;

(72) Lohray Braj Bhushan, Highway, IN;
Lohray Vidya Bhushan, Highway, IN;
Barot Vijay Kumar Gajubhai, Highway, IN;

(54) **Nové sloučeniny s hypolipidemickou hypocholesteremickou aktivitou, způsob jejich přípravy a farmaceutické přípravky obsahující tyto sloučeniny**

(22) 17.01.2001

(32) 19.01.2000

(31) 2000/57

(33) IN

(86) PCT/IN01/00005

(87) WO 01/053257

(57) Předkládané řešení se týká nových substituovaných

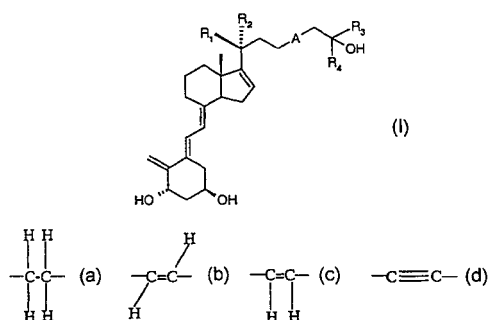

- 7 (51) **C 07 D 205/04, C 07 D 403/12, C 07 D 401/12, C 07 D 409/12, A 61 K 31/397, A 61 P 25/00**

(21) **2002-2921**

(71) AVENTIS PHARMA S. A., Antony, FR;

(72) Achard Daniel, Thiais, FR;
Bouchard Hervé, Thiais, FR;
Bouquerel Jean, Drancy, FR;
Filoche Bruno, Creteil, FR;
Grisoni Serge, Creteil, FR;
Hittinger Augustin, Igny, FR;
Myers Michael, Saint Nom La Breteche, FR;

(54) **Farmaceutické kompozice obsahující deriváty 2-aminoazetidinu, tyto nové deriváty a jejich příprava**

(22) 01.03.2001

(32) 03.03.2000

(31) 2000/0002777

(33) FR

(86) PCT/FR01/00601

(87) WO 01/064633

(57) Řešení se týká farmaceutických kompozic obsahujících jako účinnou látku sloučeninu obecného vzorce I, ve kterém R¹ znamená skupinu -NHCOR⁴ nebo skupinu -N(R⁵)-Y-R⁶, Y znamená skupinu CO nebo skupinu SO₂, R⁴ znamená skupinu -alk-SO₂-R¹¹, -alk-SO₂-CH=CH-R¹¹, Het substituovaný -SO₂-R¹¹ nebo fenyl substituovaný -SO₂-R¹¹ nebo -alk-SO₂-R¹¹, R⁵ znamená fenylalkylovou skupinu, Het nebo Ar, těchto nových derivátů obecného vzorce I a jejich přípravy.

(74) Hakr Eduard Ing., Přístavní 24, Praha 7, 17000;

pyrrolových sloučenin, jejich derivátů, jejich analogů, jejich tautomerních forem, jejich stereoisomerů, jejich polymorfů, jejich farmaceuticky přijatelných solí a jejich farmaceuticky přijatelných solvátů a farmaceuticky přijatelných přípravků obsahujících tyto sloučeniny. Zejména se týká nových substituovaných pyrrolových sloučenin obecného vzorce I, jejich analogů, jejich derivátů, jejich tautomerních forem, jejich farmaceuticky přijatelných solí a jejich farmaceuticky přijatelných solvátů a farmaceuticky přijatelných přípravků obsahujících tyto sloučeniny. Dále se týká způsobu přípravy těchto sloučenin, přípravku obsahujících takovou sloučeninu a použití této sloučeniny a přípravku v lékařství.

- (74) PATENTSERVIS PRAHA a.s., Jivenská 1, Praha 4, 14000;

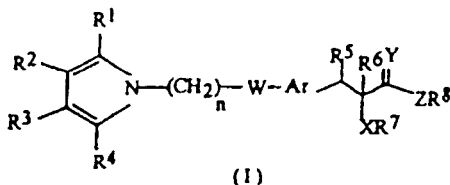

- 7 (51) C 07 D 207/34, C 07 D 211/90, A 61 K 31/40, A 61 K 31/4422, A 61 P 9/10, A 61 P 9/12
(21) 2001-4228
(71) PFIZER PRODUCTS INC., Groton, CT, US;
(72) Chang George, Groton, CT, US;
Hamanaka Ernest Seiichi, Groton, CT, US;
(54) **Vzájemné soli amlodipinu a atorvastatinu**
(22) 08.05.2000
(32) 27.05.1999
(31) 1999/136269
(33) US
(86) PCT/IB00/00590
(87) WO 00/073271
(57) Vzájemná sůl amlodipinu a atorvastatinu, farmaceutické kompozice na její bázi a způsoby léčení anginy pectoris, atherosklerosy a hypertenze kombinované s hyperlipidemií u savců za použití takové vzájemné soli a kompozic na její bázi. Způsoby zvládnání kardiálního rizika u savců se symptomy tohoto rizika, při nichž se podává taková vzájemná sůl a kompozice na její bázi.
(74) Matějka Jan JUDr., Národní 32, Praha, 11000;
- 7 (51) C 07 D 209/42, A 61 K 31/404, A 61 P 29/00
(21) 2002-2418
(71) ASTRAZENECA AB, Södertälje, SE;
(72) Faull Alan Wellington, Macclesfield, GB;
Kettle Jason Grant, Macclesfield, GB;
(54) **Indolové deriváty jako antagonisté MCP-1 receptoru**
(22) 11.01.2001
(32) 13.01.2000
(31) 2000/0000626
(33) GB
(86) PCT/GB01/00069
(87) WO 01/051466
(57) Sloučenina obecného vzorce I, kde R¹ znamená skupinu ze skupiny zahrnující vodík, halogen a methoxy; R² znamená skupinu ze skupiny zahrnující vodík, halogen, methyl, ethyl nebo methoxy; R³ znamená halogen nebo trifluormethylovou skupinu; R⁴ znamená halogen nebo trifluormethylovou skupinu; R⁵ znamená vodík nebo halogen; R⁶ znamená vodík nebo halogen; s výhradou, že pokud R⁵ a R⁶ oba znamenají vodík, a jeden z R³ nebo R⁴ znamená chlor nebo fluor, pak druhý ze substituentů neznamená chlor nebo fluor; nebo její farmaceuticky přijatelnou sůl nebo její prolečivo. Uvedené sloučeniny mají účinnost vhodnou k léčení zánětlivých chorob,

specificky v antagonizaci MCP-1 zprostředkovaného účinku u teplokrevných živočichů jako u člověka.

- (74) Zelený Pavel JUDr., Hálkova 2, Praha 2, 12000;

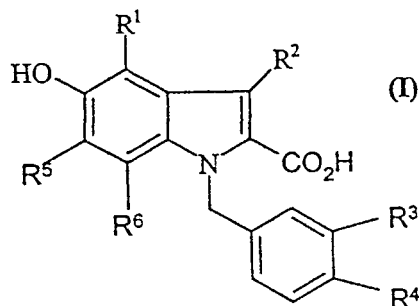

- 7 (51) C 07 D 209/52, A 61 K 31/403, A 61 P 3/04, A 61 P 3/06, A 61 P 3/10
(21) 2002-2974
(71) BRISTOL-MYERS SQUIBB COMPANY, Princeton, NJ, US;
(72) Robl Jeffrey A., Newtown, PA, US;
Sulsky Richard B., West Trenton, NJ, US;
Augeri David J., Princeton, NJ, US;
Magnin David R., Hamilton, NJ, US;
Hamann Lawrence G., Cherry Hill, NJ, US;
Betebenner David A., Lawrenceville, NJ, US;
(54) **Cyklopropyl kondenzovaný s pyrrolidinem, jeho použití a farmaceutický prostředek, který ho obsahuje**
(22) 05.03.2001
(32) 10.03.2000
(31) 2000/188555
(33) US
(86) PCT/US01/07151
(87) WO 01/068603
(57) Derivát cyklopropylu kondenzovaného s pyrrolidinem pro ošetřování diabetu a příbuzných onemocnění, zvláště diabetu typu II, přičemž se používá derivát vyklopropylu kondenzovaný s pyrrolidinem jakožto DP-4 inhibitor popřípadě spolu s jedním nebo s několika jinými antidiabeticky účinnými činidly, jako jsou metformin, flyburid, troglitazon, pioglitazon, rosiglitazon a/nebo izulin a/nebo s jedním nebo s několika hypolipidemickými činidly a/nebo s jedním nebo s několika činidly proti obezitě a/nebo s jinými terapeutickými činidly.
(74) Kalenský Petr JUDr., Hálkova 2, Praha 2, 12000;
- 7 (51) C 07 D 211/58, C 07 D 409/14, C 07 D 417/14, C 07 D 401/14, C 07 D 405/14, C 07 D 401/12, A 61 K 31/445, A 61 P 5/00
(21) 2002-2060
(71) SOCIETE DE CONSEILS DE RECHERCHES ET D'APPLICATIONS SCIENTIFIQUES (S. C. R. A. S.), Paris, FR;
(72) Thureau Christophe, Paris, FR;
Gonzalez Jérôme, Annemasse, FR;
Moinet Christophe, Chatenay Malabry, FR;
(54) **Deriváty 4-aminopiperidinu a jejich použití jako léčiva**
(22) 13.12.2000
(32) 14.12.1999
(31) 1999/9915724
(33) FR
(86) PCT/FR00/03497
(87) WO 01/044191
(57) Řešení se týká nových derivátů 4-aminopiperidinu obecného vzorce I, ve kterém R₁, R₂ a R₃ představují různé zbytky a jejich způsobu přípravy současnou syntézou v kapalné a pevné fázi. Tyto produkty mají

dobrou afinitu k jistým podtypům receptorů somatostatinu a jsou obzvláště užitečné pro léčení patologických stavů nebo onemocnění, kterých se zúčastňuje jeden nebo více receptorů somatostatinu.

- (74) Švorčík Otakar JUDr., Hálkova 2, Praha 2, 12000;

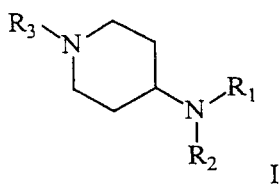

- 7 (51) **C 07 D 211/88, A 61 K 31/45, A 61 P 37/02**
(21) **2002-2529**

- (71) GRÜNENTHAL GMBH, Aachen, DE;
(72) Germann Tieno, Herzogenrath, DE;
Frosch Stefanie, Aachen, DE;
Wade Erik, Aachen, DE;
Buschmann Helmut, Aachen, DE;
Zimmer Oswald, Würselen, DE;

- (54) **Substituované glutarimidy a jejich použití jako inhibitorů produkce IL-12**

- (22) 09.01.2001
(32) 21.01.2000

- (31) 2000/10002509

- (33) DE

- (86) PCT/EP01/00155

- (87) WO 01/053261

- (57) Řešení se týká substitovaných glutarinamidů obecného vzorce I, ve kterém mají substituenty významy uvedené v popisné části, způsobu jejich výroby a jejich použití v léčivech, obzvláště jako imunomodulátorů, jako inhibitorů angiopathií a/nebo hematologických/onkologických onemocnění.

- (74) Všečetka Miloš JUDr., Hálkova 2, Praha 2, 12000;

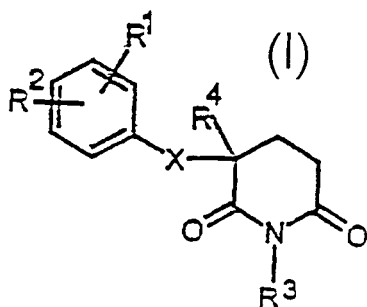

- 7 (51) **C 07 D 213/44, C 07 D 213/61, C 07 D 213/64, A 01 N 43/40**

- (21) **2002-1471**

- (71) NIPPON SODA CO., LTD., Tokyo, JP;

- (72) Sano Hiroshi, Odawara-shi, JP;
Sugiura Tadashi, Odawara-shi, JP;
Nakagawa Yuuki, Odawara-shi, JP;
Hamamura Hiroshi, Odawara-shi, JP;
Mitani Akira, Odawara-shi, JP;
Ando Takahiro, Odawara-shi, JP;

- (54) **Oxim-O-etherové sloučeniny a fungicidy pro použití v zemědělství a zahradnictví**

- (22) 02.11.2000

- (32) 05.11.1999, 31.03.2000

- (31) 1999/314544, 2000/96516

- (33) JP, JP

- (86) PCT/JP00/07744

- (87) WO 01/034568

- (57) Řešení se týká nových oxim-O-etherových sloučenin

obecného vzorce I, kde R¹ představuje C₁₋₆alkyl, C₃₋₆cykloalkyl, C₁₋₆alkoxy atd., m představuje celé číslo 1 až 4, R² představuje atom vodíku, C₁₋₆alkyl atd., R³ a R⁴ každý nezávisle představuje atom vodíku nebo C₁₋₆alkyl atd., R⁵ představuje atom vodíku, C₁₋₆alkyl atd., R⁶ představuje C₁₋₆alkyl, C₂₋₆alkenyl, C₂₋₆alkinyl, C₁₋₆alkoxy, atom halogenu atd., a n představuje celé číslo 1 až 4, a fungicidy pro použití v zemědělství a zahradnictví obsahující tyto sloučeniny jako aktivní složku.

- (74) Matějka Jan JUDr., Národní 32, Praha, 11000;

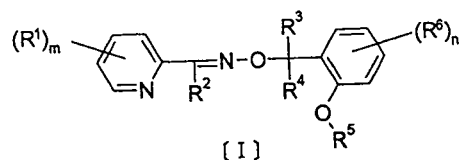

- 7 (51) **C 07 D 215/12**

- (21) **2002-2546**

- (71) UBE INDUSTRIES, LTD., Ube, JP;

- NISSAN CHEMICAL INDUSTRIES, LTD., Tokyo JP;

- (72) Harada Katsumasa, Ube, JP;

- Nishino Shigeyoshi, Ube, JP;

- Okada Naoko, Ube, JP;

- Shima Hidetaka, Ube, JP;

- Harada Takashi, Ube, JP;

- (54) **Způsob přípravy chinolylakrylonitrilových derivátů a jeho meziproducty**

- (22) 24.01.2001

- (32) 24.01.2000

- (31) 2000/14864

- (33) JP

- (86) PCT/JP01/00451

- (87) WO 01/053264

- (57) Způsob přípravy 3-[2-cyklopropyl-4-(4-fluorofenyl)-3-chinolyl]prop-2-ennitritu zahrnující stupně: reakce 2-cyklopropyl-4-(4-fluorofenyl)chinolin-3-karbaldehydu s acetonitrilem v přítomnosti báze za vzniku směsi 3-[2-cyklopropyl-4-(4-fluorofenyl)-3-chinolyl]prop-2-ennitritu a 3-[2-cyklopropyl-4-(4-fluorofenyl)chinolin-3-yl]-3-hydroxypropionitrilu; a dehydratace této směsi v přítomnosti dehydratačního činidla, meziproduct tohoto způsobu 3-[2-cyklopropyl-4-(4-fluorofenyl)chinolin-3-yl]-3-hydroxypropionitril a způsob přípravy 3-[2-cyklopropyl-4-(4-fluorofenyl)-3-chinolyl]prop-2-ennitritu, zahrnující reakci 2-cyklopropyl-4-(4-fluorofenyl)chinolin-3-karbaldehydu s acetonitrilem v organickém rozpouštědle v přítomnosti báze, kdy se požadovaný produkt tvoří přímo.

- (74) Hakr Eduard Ing., Přístavní 24, Praha 7, 17000;

- 7 (51) **C 07 D 215/52, C 07 D 401/06, C 07 D 471/10, C 07 D 401/12, C 07 D 401/14, C 07 D 487/04, C 07 D 491/10, C 07 D 487/10, C 07 D 413/10, C 07 D 417/12, A 61 K 31/47 // (C 07 D 471/10, C 07 D 235:00, C 07 D 221:00), (C 07 D 487/04, C 07 D 241:00, C 07 D 209:00)**

- (21) **2001-1743**

- (71) SMITHKLINE BEECHAM S. P. A., Baranzate di

- Bollate, IT;

- LABORATOIRE GLAXOSMITHKLINE, Marly-le-Roi, FR;

- (72) Farina Carlo, Baranzate di Bollate, IT;

- Giardina Giuseppe, Baranzate di Bollate, IT;

- Grugni Mario, Baranzate di Bollate, IT;

- Morvan Marcel, St-Grégoire, FR;

- Nadler Guy Marqueritte Marie Gérard, St-Grégoire, FR;

- FR;

- Raveglia Lucas Francesco, Baranzate di Bollate, IT;

- (54) **Chinolin-4-karboxamidový derivát jako antagonistu NK-3 a NK-2 receptoru**
 (22) 19.11.1999
 (32) 20.11.1998, 20.11.1998
 (31) 1998/9825552, 1998/9825553
 (33) GB, GB
 (86) PCT/EP99/09115
 (87) WO 00/031037
 (57) Řešení popisuje sloučeninu obecného vzorce I, kde Ar je volitelně substituovaný aryl nebo C₅-cykloalkdienylová skupina nebo volitelně substituovaná C₅-cykloalkylová skupina nebo volitelně substituovaná aromatická heterocyklická skupina se samostatným nebo fúzovaným kruhem; R znamená vodík, přímý nebo rozvětvený C₁₋₆alkyl, C₃₋₇cykloalkyl, C₃₋₇cykloalkylalkyl; R₁ znamená vodík nebo až tři substituenty vybrané ze skupiny zahrnující: C₁₋₆alkyl, C₁₋₆alkenyl, aryl, C₁₋₆alkoxy, hydroxy, halogen, nitro, kyan, karboxy, karboxamido, sulfonamido, C₁₋₆alkoxykarbonyl, trifluormethyl, acyloxy, amino nebo mono- a di-C₁₋₆alkylamino; R₂ znamená skupinu -(CH₂)_n-NY₁Y₂, kde n je celé číslo od 1 do 9; R₄ znamená vodík nebo C₁₋₆alkyl; R₅ znamená vodík nebo halogen; nebo její sůl nebo solvát, způsob přípravy takových sloučenin, farmaceutické prostředky obsahující takové sloučeniny a použití takových sloučenin a prostředků v lékařství.
 (74) Zelený Pavel JUDr., Hájkova 2, Praha 2, 12000;

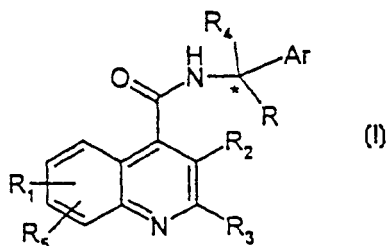

- 7 (51) **C 07 D 231/06, C 07 D 409/04, C 07 D 401/04, C 07 D 231/08, A 61 K 31/415, A 61 P 25/04, A 61 P 9/00 2002-3149**
 (21) SOLVAY PHARMACEUTICALS B. V., Weesp, NL;
 (71) Lange Josephus H. M., Weesp, NL;
 Kruse Cornelis G., Weesp, NL;
 Tipker Jacobus, Weesp, NL;
 Tulp Martinus T. M., Weesp, NL;
 Van Vliet Bernardus J., Weesp, NL;
 (54) **4,5-dihydro-1H-pyrazolové deriváty, způsoby jejich přípravy, meziprodukty těchto způsobů a farmaceutické kompozice obsahující tyto deriváty**
 (22) 22.03.2001
 (32) 23.03.2000, 23.03.2000
 (31) 2000/00201032, 2000/1014728
 (33) EP, NL
 (86) PCT/EP01/03247
 (87) WO 01/070700
 (57) Nové 4,5-dihydro-1H-pyrazolové deriváty obecného vzorce I, ve kterém R a R₁ jsou stejné nebo odlišné a znamenají fenylovou, thienylovou nebo pyridylovou skupinu, kteréžto skupiny mohou být substituovány 1, 2 nebo 3 substituenty Y, jehož významy jsou uvedeny v popisné části, nebo R nebo/a R₁ znamenají naftyllovou skupinu, R₂ znamená atom vodíku, hydroxyskupinu, alkoxy skupinu obsahující 1 až 3 uhlíkové atomy, acetyloxyskupinu nebo propionyloxyskupinu, Aa znamená jednu ze skupin obecných vzorců (i), (ii), (iii), (iv) nebo (v), přičemž symboly v nich uvedené mají významy definované v popisné části, Bb znamená sulfonylovou nebo karbonylovou skupinu, R₃ znamená benzylovou, fenylovou, thienylovou nebo pyridylovou skupinu, která může být substituovaná 1, 2 nebo 3 substituenty Y, nebo

R₃ znamená rozvětvenou či nerozvětvenou alkylovou skupinu obsahující 1 až 8 uhlíkových atomů nebo cykloalkylovou skupinu obsahující 3 až 8 uhlíkových atomů nebo R₃ znamená naftyllovou skupinu, a jejich tautomery, profarmaka a soli, způsoby přípravy těchto sloučenin, meziprodukty těchto způsobů a farmaceutické kompozice obsahující jednu nebo více těchto sloučenin jako účinnou složku. uvedené 4,5-dihydro-1H-pyrazolové deriváty jsou silnými antagonisty cannabiového CB₁ receptoru a jsou použitelné například k léčbě psychiatrických a neurologických poruch.

- (74) Hakr Eduard Ing., Přístavní 24, Praha 7, 17000;

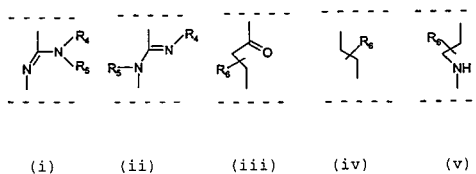
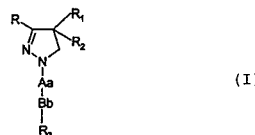

- 7 (51) **C 07 D 231/56, C 07 D 403/04, C 07 D 401/04, C 07 D 401/14, A 61 K 31/416, A 61 K 31/4184, A 61 K 31/4439, A 61 P 35/00**

- (21) **2002-2391**
 (71) AGOURON PHARMACEUTICALS, INC., La Jolla, CA, US;
 (72) Reich Siegfried Heinz, Solana Beach, CA, US;
 Bleckman Ted Michael, La Jolla, CA, US;
 Kephart Susan Elizabeth, San Diego, CA, US;
 Romines William Henry III., San Diego, CA, US;
 Wallace Michael B., San Diego, CA, US;
 (54) **Indazolové sloučeniny, farmaceutické prostředky a způsoby pro ovlivnění nebo inhibici proliferace buněk**
 (22) 18.01.2001
 (32) 18.01.2000
 (31) 2000/176484
 (33) US
 (86) PCT/US01/01477
 (87) WO 01/053268
 (57) Předkládané řešení se týká indazolových sloučenin, které ovlivňují a/nebo inhibují proliferaci buněk, například aktivitu protein kinas, tyto sloučeniny a farmaceutické prostředky obsahující takové sloučeniny mohou ovlivňovat například onemocnění závislá na kinasách a/nebo mohou inhibovat nežádoucí proliferaci buněk. Dále se také týká terapeutických nebo profylaktických způsobů použití farmaceutických prostředků obsahujících takové sloučeniny a způsobů pro léčbu nádorů, stejně jako jiných onemocnění, spojených s nežádoucí angiogenesí a/nebo buněčnou proliferací, jako je diabetická retinopatie, neovaskulární glaukom, revmatoidní artritida a psoriasis, prostřednictvím podání účinných množství takových sloučenin.
 (74) Čermák Karel Dr., Národní třída 32, Praha 1, 11000;

- 7 (51) **C 07 D 239/84, A 61 K 31/517, A 61 P 9/10**

- (21) **2002-3117**
 (71) MERCK PATENT GMBH, Darmstadt, DE;
 (72) Gericke Rolf, Seeheim, DE;
 Beier Norbert, Reinheim, DE;
 Wilm Claudia, Darmstadt, DE;
 (54) **Derivát 2-guanidino-4-arylchinazolinu jakožto NHE-3 inhibitor, jeho použití a farmaceutický prostředek, který ho obsahuje**
 (22) 22.03.2001
 (32) 18.04.2000

- (31) 2000/10019062
 (33) DE
 (86) PCT/EP01/03281
 (87) WO 01/079186
 (57) Derivát 2-guanidino-4-arylchinazolinu obecného vzorce I, kde znamená Ar nesubstituovaný nebo skupinou R³ monosubstituovaný fenyl nebo naftyl; R¹ a R² vždy na sobě nezávisle H, A, OA, Hal nebo CF₃; R³ A, OA, Hal nebo CF₃; A C₁₋₆alkyl; Hal F, Cl, Br nebo J, a jeho fyziologicky přijatelné soli a solváty jakožto NHE-3 inhibitory. Jeho použití a farmaceutický prostředek, který ho obsahuje.
 (74) Matějka Jan JUDr., Národní 32, Praha, 11000;

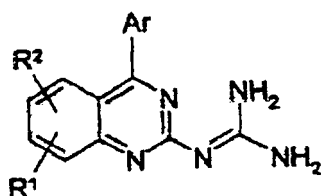

(I)

- 7 (51) C 07 D 263/32, C 07 D 277/24, C 07 D 413/12, C 07 D 413/14, C 07 D 417/12, C 07 D 495/04, A 61 K 31/421, A 61 K 31/426, A 61 K 31/4439, A 61 P 3/10, A 61 P 3/06, A 61 P 35/00

(21) 2002-1016

(71) BRISTOL-MYERS SQUIBB COMPANY, Princeton, NJ, US;

(72) Cheng Peter T. W., Lawrenceville, NJ, US;

Devasthale Pratik, Plainsboro, NJ, US;

Jeon Yoon T., Belle Mead, NJ, US;

Chen Sean, Princeton, NJ, US;

Zhang Hao, Belle Mead, NJ, US;

- (54) **Substituované deriváty kyselin použitelné jako prostředky proti diabetu a obezitě a způsob jejich použití**

(22) 19.09.2000

(32) 22.09.1999

(31) 1999/155400

(33) US

(86) PCT/US00/25710

(87) WO 01/021602

- (57) Sloučeniny obecného vzorce I, ve kterém Q je atom uhlíku nebo atom dusíku, A je atom kyslíku nebo atom síry, Z je atom kyslíku nebo vazba, X je skupina CH nebo atom dusíku, jsou použitelné jako antidiabetické prostředky, hypolipidemické prostředky a prostředky proti obezitě a dále při léčbě maligních onemocnění. Dále se popisují kombinované antidiabetické aj. prostředky s obsahem uvedených sloučenin.

(74) Kalenský Petr JUDr., Hájkova 2, Praha 2, 12000;

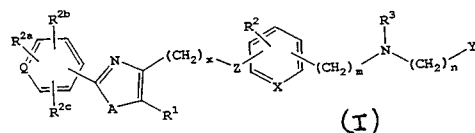

(I)

- 7 (51) C 07 D 271/113, C 07 D 413/10, C 07 D 413/14, A 61 K 31/4245, A 61 P 3/10

(21) 2002-2990

(71) AVENTIS PHARMA DEUTSCHLAND GMBH, Frankfurt, DE;

(72) Schoenafinger Karl, Alzenau, DE;

Petry Stefan, Frankfurt, DE;

Mueller Guenter, Sulzbach, DE;

Baringhaus Karl-Heinz, Wölfersheim, DE;

- (54) **Substituované 3-fenyl-5-alkoxy-1,3,4-oxadiazol-2-ony a jejich využití k blokování hormonsensitivní lipázy**

(22) 20.02.2001

(32) 07.03.2000, 18.01.2001

(31) 2000/19910968, 2001/10102265

(33) DE, DE

(86) PCT/EP01/01898

(87) WO 01/066531

- (57) Sloučeniny vzorce 1, kde R¹ je C₁-C₆alkyl a C₃-C₉cykloalkyl, R², R³, R⁴ a R⁵ jsou vodík, halogen, nitroskupina, C₁-C₄alkyl, C₁-C₉alkoxykupina, substituované C₆-C₁₀aryl-C₁-C₄alkoxykupiny, C₆-C₁₀aryloxykupina, C₆-C₁₀arylová skupina, C₃-C₈cykloalkyl-skupina nebo O-C₃-C₈cykloalkylová skupina nebo 2-oxopyrrolidin-1-yl, 2,5-dimethylpyrrol-1-yl nebo NR⁶-A-R⁷, s tou výhradou, že R², R³, R⁴ a R⁵ nejsou zároveň vodík a alespoň jeden z R², R³, R⁴ a R⁵ je 2-oxopyrrolidin-1-yl, 2,5-dimethylpyrrol-1-yl nebo NR⁶-A-R⁷, přičemž R⁶ je vodík C₁-C₄alkyl nebo substituovaný C₆-C₁₀aryl-C₁-C₄alkyl, A je jednoduchá vazba, CO_n, SO_n nebo CONH, n je 1 nebo 2, R⁷ je vodík, substituovaný C₁-C₁₈alkyl, C₁-C₁₈alkenyl, C₆-C₁₀aryl-C₁-C₄alkyl, C₃-C₈cykloalkyl-C₁-C₄alkyl, C₅-C₈cykloalkyl, C₆-C₁₀aryl-C₂-C₆alkenyl, C₆-C₁₀aryl, difenyl, difenyl-C₁-C₄alkyl, indanyl nebo skupina Het-(CH₂)_r, kde r = 0 až 3 a Het = nasycený nebo nenasyčený 5-ti až 7-mičlenný heterocyklus, který může být anelovaný a substituovaný, stejně jako způsob jejich výroby. uvedené sloučeniny vykazují blokující aktivitu na hormonsensitivní lipázu HSL a mohou být použity v léčivě pro léčení insulinově nezávislé diabetes mellitus nebo diabetického syndromu.

(74) Kubát Jan Ing., Přístavní 24, Praha 7, 17000;

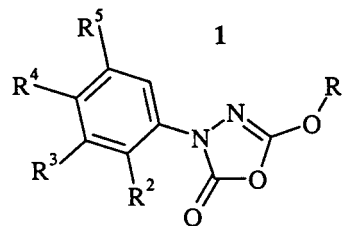

- 7 (51) C 07 D 277/82, C 07 D 417/04, C 07 D 417/12, C 07 D 417/06, C 07 D 453/02, C 07 D 451/02, C 07 D 451/14, C 07 D 513/04, C 07 D 487/08, A 61 K 31/428, A 61 K 31/435, A 61 K 31/53, A 61 P 35/00

(21) 2002-2993

(71) ABBOTT GMBH & CO. KG, Wiesbaden, DE;

(72) Cusack Kevin P., Holden, MA, US;

Scott Barbara, Spencer, MA, US;

Arnold Lee D., Weston, MA, US;

Ericsson Anna, Shrewsbury, MA, US;

- (54) **Deriváty 2-benzothiazolyльмоčoviny a jejich použití jako inhibitorů proteinkináz**

(22) 06.02.2001

(32) 07.02.2000

(31) 2000/180841

(33) US

(86) PCT/US01/03803

(87) WO 01/057008

- (57) Řešení se týká sloučeniny obecného vzorce I, jejich racemických diastereomerních směsí, jejich optických izomerům proléčiv, izotopů nebo farmaceuticky přijatelných soli dané sloučeniny, izomerů, proléčiv a izotopů. Sloučeniny jsou účinné jako inhibitory serin/threoninkináz a tyrosinkináz. Zejména pak jsou sloučeniny podle předloženého řešení účinné jako inhibitory tyrosinkináz, které jsou důležité při hyperproliferativních onemocněních, zejména při rakovině a při procesu angiogeneze.

- (74) Guttman Michal JUDr. Ing., Nad Štolou 12, Praha 7, 17000;

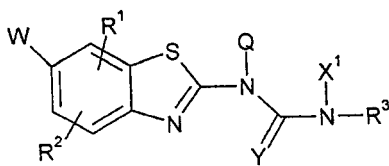

(I),

- 7 (51) C 07 D 281/06, C 07 D 281/02, C 07 D 417/04, C 07 D 417/14, C 07 D 417/12, A 61 K 31/554, A 61 P 29/02

(21) 2002-3150

(71) FUJISAWA PHARMACEUTICAL CO., LTD., Osaka-shi, JP;

- (72) Neya Masahiro, Osaka-shi, JP;
Yamazaki Hitoshi, Osaka-shi, JP;
Ohne Kazuhiko, Osaka-shi, JP;
Sawada Yuki, Osaka-shi, JP;
Mizutani Tsuyoshi, Osaka-shi, JP;
Imamura Yoshimasa, Osaka-shi, JP;
Mukai Noriko, Tsukuba-shi, JP;

(54) Deriváty kyseliny thiazepinyhydroxamové

(22) 20.02.2001

(32) 21.02.2000, 06.07.2000

(31) 2000/5751, 2000/8603

(33) AU, AU

(86) PCT/JP01/01206

(87) WO 01/060808

- (57) Deriváty kyseliny thiazepinyhydroxamové obecného vzorce I, kde R¹ je atom halogenu, nižší alkoxy, popřípadě substituovaný aryl, popřípadě substituovaný artyloxy, popřípadě substituovaná heterocyklická skupina nebo případně substituovaný nižší alkinyl, R² je amidovaná skupina karboxy, R³ je atom vodíku nebo acyl, Ar je aryl nebo heterocyklická skupina, X je skupina thia, sulfinyl nebo sulfonyl, Y a Z znamenají každá nižší alkylen, m a n znamenají každá celé číslo 0 až 2, a jejich soli, použitelné jako inhibitory matricových proteináz nebo inhibitory produkce tumorového nekrozního faktoru α. Farmaceutické prostředky a použití uvedených derivátů.

- (74) Korejzová Zdeňka JUDr., Spálená 29, Praha 1, 11000;

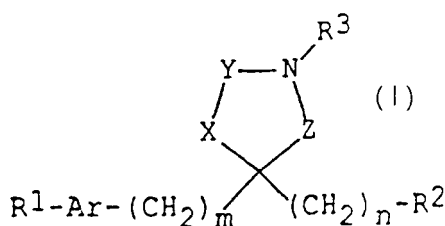

(I)

- 7 (51) C 07 D 305/14, A 61 K 31/337, A 61 P 35/00

(21) 2002-3084

(71) INDENA S. P. A., Milano, IT;

(72) Bombardelli Ezio, Milano, IT;
Pontiroli Alessandro, Milano, IT;

(54) Kondenzační deriváty thiololchicinu a baccatinu

(22) 12.03.2001

(32) 17.03.2000

(31) 2000MI/000553

(33) IT

(86) PCT/EP01/02740

(87) WO 01/068089

- (57) Kondenzační deriváty thiololchicinu a baccatinu obecného vzorce I, jsou látky s význačným

antiproliferativním účinkem a je proto možno je použít pro výrobu farmaceutického prostředku, který rovněž tvoří součást řešení a je určen pro léčení stavů, při nichž dochází k patologické proliferaci, například k léčení nádorových onemocnění nebo k léčení reumatoidní artritidy.

- (74) Korejzová Zdeňka JUDr., Spálená 29, Praha 1, 11000;

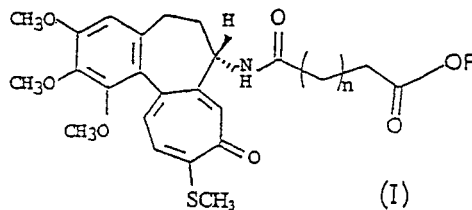

(I)

- 7 (51) C 07 D 307/87, A 61 K 31/343, A 61 P 25/24

(21) 2002-3195

(71) H. LUNDBECK A/S, Valby-Copenhagen, DK;

(72) Rock Michael Harold, Hvidovre, DK;
Ahmadian Haleh, Solrod Strand, DK;

(54) Způsob výroby citalopramu

(22) 01.03.2001

(32) 03.03.2000

(31) 2000/00353

(33) DK

(86) PCT/DK01/00140

(87) WO 01/051478

- (57) Způsob výroby citalopramu spočívá v tom, že se nechá reagovat sloučenina vzorce II se sloučeninou obecného vzorce III, kde R znamená atom halogenu nebo -O-SO₂-X, kde X je alkyl, alkenyl, alkinyl nebo aryl nebo arylalkyl a R¹ znamená dimethylaminoskupinu, atom halogenu nebo skupinu -O-SO₂-X, a v případě, že R¹ znamená atom halogenu nebo -O-SO₂-X se výsledná sloučenina vzorce IV převede na citalopram s následnou izolací této látky ve volné formě nebo ve formě farmaceuticky přijatelné adiční soli s kyselinou. Farmaceutický prostředek obsahující citalopram získaný uvedeným způsobem.

- (74) Korejzová Zdeňka JUDr., Spálená 29, Praha 1, 11000;

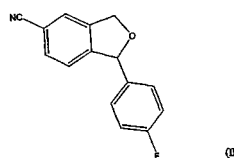

(II)

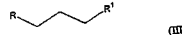

(III)

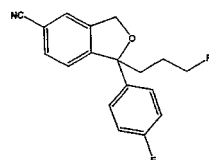

(IV)

- 7 (51) C 07 D 307/87, A 61 K 31/343, A 61 P 25/24

(21) 2002-3196

(71) H. LUNDBECK A/S, Valby-Copenhagen, DK;

(72) Petersen Hans, Vanlose, DK;
Rock Michael Harold, Hvidovre, DK;

(54) Způsob výroby citalopramu

(22) 22.02.2001

(32) 24.02.2000

(31) 2000/00296

(33) DK

(86) PCT/DK01/00122

- (87) WO 01/062754
 (57) Způsob výroby citalopramu spočívá v tom, že se výchozí aldehyd vzorce II převede na odpovídající 5-kyanosloučeninu vzorce I a tato látka se pak alkyluje na citalopram, který se izoluje ve volné formě nebo ve formě adiční soli s kyselinou. Součástí řešení tvoří také farmaceutický prostředek, který jako účinnou složku obsahuje takto připravená citalopram a meziproduct vzorce II.
 (74) Korejzová Zdeňka JUDr., Spálená 29, Praha 1, 11000;

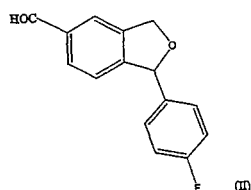
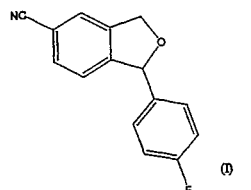

- 7 (51) **C 07 D 307/87**
 (21) **2002-3197**
 (71) H. LUNDBECK A/S, Valby-Copenhagen, DK;
 (72) Petersen Hans, Vanlose, DK;
 Rock Michael Harold, Hvidovre, DK;
 Ahmadian Haleh, Solrod Strand, DK;
 (54) **Způsob výroby citalopramu**
 (22) 22.02.2001
 (32) 24.02.2000, 13.03.2000
 (31) 2000/00296, 2000/00401
 (33) DK, DK
 (86) PCT/DK01/00123
 (87) WO 01/043525
 (57) Způsob výroby citalopramu spočívá v tom, že se nechá reagovat sloučenina vzorce I se sloučeninou obecného vzorce II, v němž X znamená vhodnou odštěpitelnou skupinu a R je -CH₂-O-Pg, -CH₂-NPg₁-Pg₂, -CH₂NMePg₁, -CO-N(CH₃)₂, -CH(OR¹)(OR²), -C(OR⁴)(OR⁵(OR⁶, -COOR³, -CH₂-CO-NH₂, -CH=CHR⁷ nebo -CONHR⁸, za vzniku sloučeniny obecného vzorce III, kde R má svrchu uvedený význam, s následnou přeměnou skupiny R na dimethylaminomethylovou skupinu a izolaci citalopramu ve volné formě nebo ve formě farmaceuticky přijatelné soli. Meziproducty pro výrobu citalopramu, např. vzorce III.
 (74) Korejzová Zdeňka JUDr., Spálená 29, Praha 1, 11000;

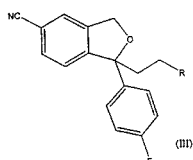
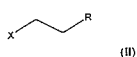
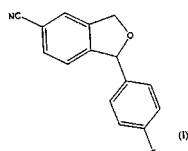

- 7 (51) **C 07 D 307/87**
 (21) **2002-3211**
 (71) H. LUNDBECK A/S, Valby-Copenhagen, DK;
 (72) Petersen Hans, Vanlose, DK;
 (54) **Způsob výroby citalopramu**
 (22) 09.03.2001
 (32) 14.03.2000
 (31) 2000/00415
 (33) DK
 (86) PCT/DK01/00162
 (87) WO 01/068630
 (57) Způsob výroby citalopramu spočívá v tom, že se sloučenina vzorce III, kde R znamená H, -OR¹, NH₂, NHCH₃ nebo N(VH₃)₂, redukuje na dvojně vazbě postranního řetězce, skupina -COR nebo její redukovaná forma se převede na dimethylaminomethylovou skupinu a skupina Y v případě, že má odlišný význam od kyanoskupiny, se převede na kyanoskupinu, přičemž tyto reakce je možno uskutečnit v jakémkoliv pořadí. Součástí řešení tvoří také samotná sloučenina vzorce III.
 (74) Korejzová Zdeňka JUDr., Spálená 29, Praha 1, 11000;

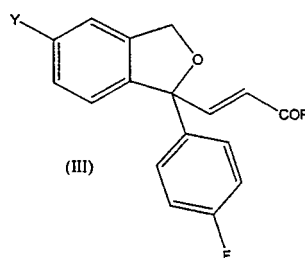

- 7 (51) **C 07 D 311/40, C 07 D 311/36, A 23 L 1/29, A 23 L 1/30, A 61 K 31/352**
 (21) **2002-2572**
 (71) NOVOGEN RESEARCH PTY LIMITED, North Ryde, AU;
 (72) Husband Alan James, McMahon's Point, AU;
 Kelly Graham Edmund, Northbridge, AU;
 (54) **Potravinový výrobek a způsob jeho výroby**
 (22) 22.01.2001
 (32) 21.01.2000
 (31) 2000/5203
 (33) AU
 (86) PCT/AU01/00057
 (87) WO 01/053285
 (57) Popsány jsou potravinové výrobky a farmaceutické přípravky obsahující jeden nebo více isoflavonů. Konkrétně jde o vysoce přečištěné krystalické isoflavony, které mají příjemnou chuť, konzistenci a jsou příjemné v ústech, když jsou obsaženy v potravinových výrobcích a farmaceutických přípravcích, a o způsoby výroby vysoce přečištěných, krystalických isoflavonů.
 (74) PATENTSERVIS PRAHA a.s., Jivenská 1, Praha 4, 14000;

- 7 (51) **C 07 D 333/68, C 07 D 307/84, C 07 D 209/42**
 (21) **2002-3118**
 (71) MERCK PATENT GMBH, Darmstadt, DE;
 (72) Wartenberg Frank-Hardi, Darmstadt, DE;
 Koppe Thomas, Schaffhausen, CH;
 Wetzler Walter, Darmstadt, DE;
 Wydra Markus, Rödermark, DE;
 Benz Achim, Darmstadt, DE;
 (54) **Způsob přípravy benzokondenzovaných heterocyklů**
 (22) 09.03.2001
 (32) 11.04.2000
 (31) 2000/10017947
 (33) DE
 (86) PCT/EP01/02672

- (87) WO 01/077099
- (57) Způsob přípravy benzokondenzovaných heterocyklů obecného vzorce I, kde znamená X S, O nebo NH; R^1 CN, NO_2 , Ac, COAr, COOAr, COOH, COOA nebo CONR^4R^5 ; R^2 a R^3 vždy na sobě nezávisle H, A, NO_2 , CN, OH, OA nebo Ac; R^4 a R^5 vždy na sobě nezávisle H, A, Ar nebo Ac nebo R^4 a R^5 spolu dohromady $-(\text{CH}_2)_n-(\text{CH}_2)_m-$; A C_{1-6} alkyl; Ac C_{1-6} acyl; Ar nesubstituovaný fenyl nebo fenyl substituovaný A, NO_2 , CN, OH nebo OA a n 2, 3 nebo 4, při kterém se nechává reagovat tetrahydrobenzokondenzovaný heterocyklus obecného vzorce II, kde jednotlivé symboly mají shora uvedený význam, s katalytickým množstvím ušlechtilého kovu jakožto katalyzátoru v přítomnosti akceptoru vodíku a pak se acylovaná aminoskupina deacyluje přidáním aminu.
- (74) Matějka Jan JUDr., Národní 32, Praha, 11000;

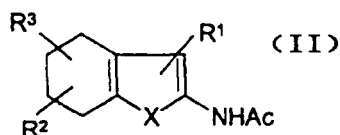
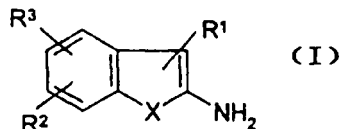

- 7 (51) C 07 D 401/12, A 61 K 31/4439, A 61 P 1/14
- (21) 2002-624
- (71) AAIPHARMA INC., Wilmington, NC, US;
- (72) Whittle Robert R., Wilmington, NC, US;
- Sancilio Frederick D., Wilmington, NC, US;
- Stowell Grayson Walker, Wilmington, NC, US;
- Jenkins Douglas John, West Windsor, NJ, US;
- Whittall Linda, Wilmington, NC, US;
- Meyer Glenn Alan, Wilmington, NC, US;
- Fontana Steven A., Wilmington, NC, US;
- (54) **Směs obsahující alkoxy-substituované benzimidazolové sloučeniny, farmaceutický přípravek, způsob zvýšení biologické dostupnosti, způsob inhibice vylučování žaludeční kyseliny a způsob léčení nemocí spojených s vylučováním žaludeční kyseliny**
- (22) 25.08.2000
- (32) 26.08.1999, 07.03.2000
- (31) 1999/150878, 2000/519976
- (33) US, US
- (86) PCT/US00/23363
- (87) WO 01/014367
- (57) V řešení jsou zveřejněné sloučeniny představované obecným vzorcem Ia, spolu s jejich směsmi a komplexy, volitelně v kombinaci se sloučeninami obecného vzorce Ib. Zveřejněné jsou také farmaceutické přípravky a způsoby přípravy a použití těchto sloučenin.
- (74) PATENTSERVIS PRAHA a.s., Jivenská 1, Praha 4, 14000;

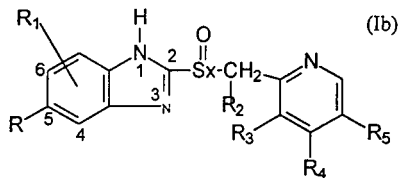
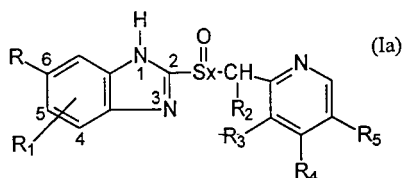

- 7 (51) C 07 D 401/14, C 07 D 403/04, C 07 D 413/14, C 07 D 405/08, C 07 D 413/08, C 07 D 233/88, C 07 D 233/64, C 07 D 277/38, C 07 D 401/04, C 07 D 403/08, C 07 D 239/48, C 07 D 231/38, C 07 D 231/14, C 07 D 417/08, C 07 D 409/04, C 07 D 417/04, C 07 D 487/04, C 07 D 409/14, C 07 D 495/04, A 61 K 31/454, A 61 K 31/427, A 61 P 9/06, A 61 P 9/10
- (21) 2002-1286
- (71) BRISTOL-MYERS SQUIBB COMPANY, Princeton, NJ, US;
- (72) Ahmad Saleem, Wall, NJ, US;
- Wu Shung C., Princeton, NJ, US;
- O'Neil Steven V., Newtown, PA, US;
- Ngu Khehyong, Pennington, NJ, US;
- Atwal Karnail S., Newtown, PA, US;
- (54) **Heterocyklické inhibitory výměny sodík/proton a způsob**
- (22) 02.10.2000
- (32) 12.10.1999
- (31) 1999/158755
- (33) US
- (86) PCT/US00/27461
- (87) WO 01/027107
- (57) Řešení poskytuje heterocyklické sloučeniny, které jsou inhibitory výměny sodík/proton (NHE) a které mají níže uvedený obecný vzorec, ve kterém n znamená 1 až 5; X znamená N nebo C- R^5 , kde R^5 znamená skupinu ze skupiny zahrnující H, halogen, alkenyl, alkynyl, alkoxy, alkyl, aryl nebo heteroaryl; Z znamená heteroarylovou skupinu, R^1 , R^2 , R^3 a R^4 mají specifické významy a X znamená N; R^1 výhodně znamená arylovou nebo heteroarylovou skupinu; kde uvedené sloučeniny jsou antianginózní a kardioprotektivní prostředky. kromě toho řešení poskytuje způsob prevence a léčení anginy pectoris, srdeční dysfunkce, nekrózy myokardu a arytmie s použitím výše uvedených heterocyklických derivátů.
- (74) Kalenský Petr JUDr., Hálkova 2, Praha 2, 12000;

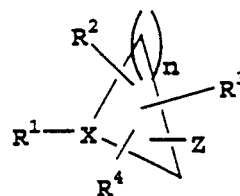

- 7 (51) C 07 D 401/14, C 07 D 401/12, C 07 D 213/73, A 61 K 31/506, A 61 P 7/02, C 07 D 409/14, C 07 D 401/06, C 07 D 409/12
- (21) 2002-3158
- (71) SANOFI-SYNTHELABO, Paris, FR;

(72) Altenburger Jean-Michel, Saint Rémy-les-Chevreuse, FR;

Cremer Gérard, Morangis, FR;
Lassalle Gilbert, Les Molières, FR;
Matrougui Mostafa, Palaiseau, FR;

(54) **N-(Heterocyklyl)benzen-nebo-pyridinsulfonamidy jako antithrombotická a antikoagulační činidla**

(22) 22.03.2001

(32) 23.03.2000

(31) 2000/0003724

(33) FR

(86) PCT/FR01/00861

(87) WO 01/070736

(57) Řešení se týká sloučenin vzorce I, kde W reprezentuje - (CH₂)₂-, -(CH₂-C≡C- nebo -CH₂-CH=Ch- skupiny; R je piperidinylová skupina, případně substituovaná 1,2,3,6-tetrahydropyridinylová skupina, hexahydro-1H-azepinylová skupina, případně substituovaná piperazinylová skupina nebo morfolinylová skupina; R₃ je skupina -COR₁; A může být případně substituovaná fenylová skupina, heterocyklus nebo cyklopentylová skupina a B může být pyridylová skupina, aminopyrazinylová skupina, aminopyridazinylová skupina, pyrimidinylová skupina případně substituovaná aminoskupinou, piperidinylová skupina nebo aminopyridinylová skupina případně substituovaná na pyridinu s (C₁-C₄)alkylem nebo (C₁-C₄)alkoxyskupinou, přičemž aminoskupina je schopna být případně substituována s (C₁-C₄)alkylem. Řešení se také týká způsobů přípravy zmíněných sloučenin a jejich terapeutického využití.

(74) Hakr Eduard Ing., Přístavní 24, Praha 7, 17000;

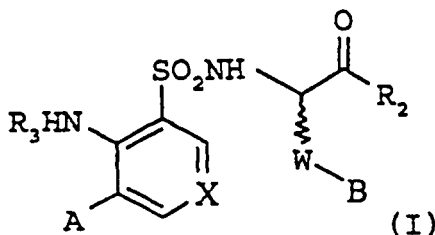

7 (51) C 07 D 403/06, C 07 D 409/06, A 61 K 31/4184, A 61 P 37/08, A 61 P 29/00, A 61 P 11/00, A 61 P 9/00, A 61 P 19/00

(21) 2002-2442

(71) TEIJIN LIMITED, Osaka-shi, JP;

(72) Tsuchiya Naoki, Hino-shi, JP;
Matsumoto Yoshiyuki, Hino-shi, JP;
Saitou Hiroshi, Hino-shi, JP;
Mizuno Tsuyoshi, Hino-shi, JP;

(54) **Benzimidazolové deriváty**

(22) 17.01.2001

(32) 17.01.2000, 25.12.2000

(31) 2000/007533, 2000/392303

(33) JP, JP

(86) PCT/JP01/00271

(87) WO 01/053291

(57) Benzimidazolové deriváty nebo jejich farmaceuticky přijatelné soli představované obecným vzorcem 1, kde R¹ a R² znamená atom vodíku, alkylovou skupinu nebo alkoxykupinu atd., A znamená alkylenovou skupinu nebo alkenylovou skupinu, E znamená -COOR³, -SO₃R³, -CONHR³ nebo -SO₂NHR³, atd., G znamená alkylenovou skupinu, M znamená jednoduchou vazbu nebo skupinu -S(O)_m-, J znamená heterocyklickou skupinu a X znamená -CH= nebo atom dusíku. Farmaceutický prostředek je obsahující má účinek proti nemoci vybrané z alergie, zánětu, nemoci respiračních orgánů, oběhové soustavy nebo metabolismu kosti nebo chrupavky jako je revmatická artritida a osteoartritida.

(74) PATENTSERVIS PRAHA a.s., Jivenská 1, Praha 4, 14000;

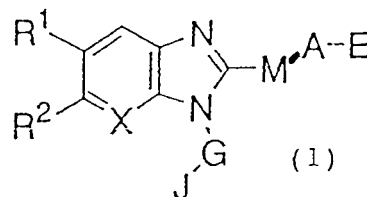

7 (51) C 07 D 403/06, C 07 D 413/14, C 07 D 403/14, C 07 D 405/14, A 61 K 31/496, A 61 K 31/5377, A 61 K 31/55, A 61 P 25/18, A 61 P 25/22, A 61 P 25/24

(21) 2002-2602

(71) H. LUNDBECK A/S, Valby-Copenhagen, DK;

(72) Ruhland Thomas, Valby, DK;
Kehler Jan, Kgs. Lyngby, DK;
Andersen Kim, Virum, DK;
Bang-Andersen Benny, Copenhagen, DK;
Rottländer Mario, Valby, DK;

(54) **Fenylpiperazinylové deriváty**

(22) 20.12.2000

(32) 30.12.1999

(31) 1999/01886

(33) DK

(86) PCT/DK00/00720

(87) WO 01/049677

(57) Předkládané řešení se týká nové třídy substituovaných fenylpiperazinylových derivátů, které mají vzorec I, kde alespoň některý ze skupiny X, Y a Z je heteroatom, U a V jsou buď C nebo N, W je popřípadě substituovaný karbocyklický nebo heterocyklický kruh, n je 1 nebo 2, m je celé číslo v rozmezí 1 až 6 a ostatní symboly mají specifické významy. Sloučeniny podle řešení jsou ligandy receptoru dopaminu D₄ a jsou proto vhodné pro léčbu určitých psychiatrických a neurologických poruch včetně psychóz.

(74) Korejzová Zdeňka JUDr., Spálená 29, Praha 1, 11000;

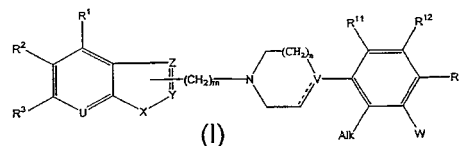

7 (51) C 07 D 403/10 // A 61 K 31/41

(21) 2002-3000

(71) RICHTER GEDEON VEGYÉSZETI GYÁR RT., Budapest, HU;

(72) Fischer János, Budapest, HU;
Balló Ildikó, Budapest, HU;
Petényi Endréné, Budapest, HU;
Kreidl János, Budapest, HU;
Czibula László, Budapest, HU;
Nemes András, Budapest, HU;
Deutschné Juhász Ida, Budapest, HU;
Werkné Papp Éva, Budapest, HU;
Nagyné Bagdy Judit, Budapest, HU;
Hegedüs István, Budapest, HU;
Farkas Jenőné, Budapest, HU;

(54) **Způsob syntézy známého derivátu tetrazolu**

(22) 20.04.2001

(32) 21.04.2000

(31) 2000/0001618

(33) HU

(86) PCT/HU01/00047

(87) WO 01/081336

(57) Způsob syntézy draselné soli losartanu vzorce I, mající

chemický název: draselná sůl 2-n-butyl-4-chlor-1-[(2'-(tetrazol-5-yl)-1,1'-bifenyl-4-yl)-methyl]-imidazol-5-methanolu, vycházející z 2-n-butyl-4-chlor-1-[(2'-trifenylnmethyl-2H-tetrazol-5-yl)-1,1'-bifenyl-4-yl)-methyl]-1H-imidazol-4-methanolu vzorce III a zahrnující reakci sloučeniny vzorce III v alkoholu obecného vzorce VI, přičemž substituent R znamená C₁-C₄ alkylovou skupinu s lineárním řetězcem s 0,1 - 1 ekvivalentem hydroxidu draselného a izolaci finálního produktu vzorce I po krystalizaci změnou rozpouštědla na aprotické nebo slabě protické.

- (74) Guttman Michal JUDr. Ing., Nad Štolou 12, Praha 7, 17000;

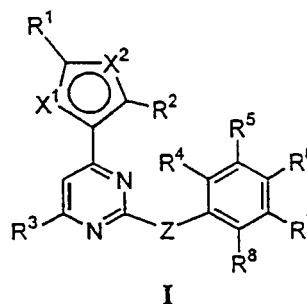

I

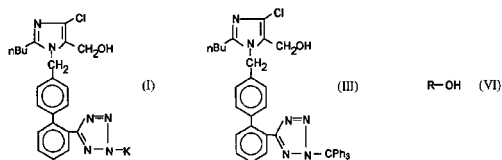

- 7 (51) **C 07 D 417/04, C 07 D 409/04, C 07 D 417/14, A 61 K 31/506, A 61 P 35/00**
 (21) **2002-3246**
 (71) CYCLACEL LIMITED, London, GB;
 (72) Fischer Peter Martin, Arbroath, GB;
 Wang Shudong, Forfar, GB;
 (54) **Farmaceutický prostředek obsahující pyrimidiny, jeho výroba a použití**
 (22) 28.03.2001
 (32) 29.03.2000, 20.06.2000
 (31) 2000/0007636, 2000/0015117
 (33) GB, GB
 (86) PCT/GB01/01423
 (87) WO 01/072745
 (57) 2-Substituované 4-heteroaryl-pyrimidiny, kde X¹ je skupina CH a X² je atom S; nebo jedna ze skupin X¹ a X² je atom S a druhá ze skupin X¹ a X² je atom N; Z je skupina NH, NHCO, NHSO₂, NHCH₂, CH₂, CH₂CH₂ nebo CH=CH; R¹, R² a R³ jsou nezávisle skupiny H, Alkyl, aryl, aralkyl, heterocykl, halogen, NO₂, CN, OH, alkoxy, aryloxy, NH₂, NH-R', N-(R')(r'), NH-COR', NH-aryl, N-(aryl)₂, COOH, COO-R', COO-aryl, CONH₂, CONH-R', CON-(R')(R''), CONH-aryl, CON-(aryl)₂, SO₃H, SO₂NH₂, CF₃, CO-R', nebo CO-aryl, kde skupiny alkyly, aryl, aralkyl, heterocykl a NH-aryl mohou být dále substituované jednou nebo více skupinami zvolenými ze skupin halogen, NO₂, CN, OH, O-methyl, NH₂, COOH, CONH₂ a CF₃; alespoň jedna ze skupin R¹ a R² je jiná než skupina H, pokud buď X¹ nebo X² je atom S; R⁴, R⁵, R⁶, R⁷ a R⁸ jsou nezávisle na sobě skupina H, nesubstituovaná nebo substituovaná nižší alkyly, halogen, NO₂, CN, OH, nesubstituovaná nebo substituovaná alkoxy skupina, NH₂, NH-R', alkylyl-aryl, alkylyl-heteroaryl, NH(C=NH)NH₂, N(R')₃, N(R')(R''), COOH, COO-R', CONH₂, CONH-R', CON-(R')(R''), SO₃H, SO₂H, SO₂NH₂, CF₃ nebo (CH₂)_nO(CH₂)_mNR'R'', (CH₂)_nCO₂(CH₂)_mOR''', kde n je číslo 0,1,2 nebo 3 a m je číslo 1,2 nebo 3; jejich výroba, farmaceutický prostředek, který obsahuje tyto sloučeniny a jeho použití jako inhibitoru cyklin-dependentních kináz (CDK) a také jejich použití při léčbě poruch proliferace, jako je rakovina, leukémie, lupénka a podobně.
 (74) Korejzová Zdeňka JUDr., Spálená 29, Praha 1, 11000;

- 7 (51) **C 07 D 487/04, A 61 K 31/551, A 61 P 25/00, A 61 P 35/00, A 61 P 19/10, C 07 K 5/02**

- (21) **2002-2150**
 (71) AVENTIS PHARMA S. A., Antony, FR;
 (72) Bhatnagar Neerja, Savigny sur Orge, FR;
 Mauger Jacques, Paris, FR;
 (54) **Karboxamidové deriváty diazepinu, způsob jejich přípravy, jejich použití jako léčiva a farmaceutické kompozice obsahující tyto deriváty**
 (22) 21.12.2000
 (32) 28.12.1999
 (31) 1999/9916567
 (33) FR
 (86) PCT/FR00/03622
 (87) WO 01/047930
 (57) Vynález se týká produktů obecného vzorce I, kde: R¹ reprezentuje zejména -(O)-R⁵, -SO₂-R⁵ nebo -C(O)-NR⁶R⁵, kde R² a R⁷ jsou takové, že R⁷ reprezentuje atom vodíku a R² je takové, že skupina "a" reprezentuje radikál odvozený z přírodní nebo syntetické aminokyseliny, nebo R² a R⁷ společně tvoří cyklus s atomem dusíku a atomem uhlíku na kterém jsou navázány, R³ reprezentuje zejména radikál -H=N₂ nebo -CH₂-L-R⁴, kde R⁴ reprezentuje zejména lineární nebo větvený alkylový radikál, a stejně tak adičních solí produktů obecného vzorce I s minerálními nebo organickými kyselinami nebo s minerálními nebo organickými bázemi. Vynález se rovněž týká způsobu přípravy těchto produktů a jejich použití jako léčiv.
 (74) Matějka Jan JUDr., Národní 32, Praha, 11000;

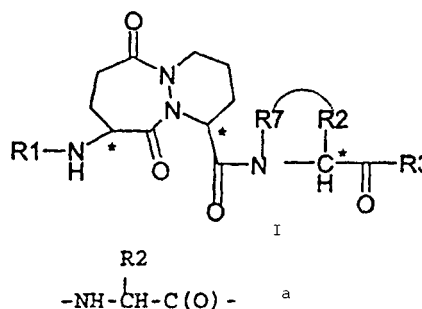

R2

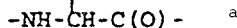

- 7 (51) **C 07 F 9/38**
 (21) **2002-2515**
 (71) THE PROCTER & GAMBLE COMPANY, Cincinnati, OH, US;
 (72) Cazer Fredrick Dana, Earlville, NY, US;
 Perry Gregory Eugene, Norwich, NY, US;
 Billings Dennis Michael, Norwich, NY, US;
 Cramer William Douglas, Cincinnati, OH, US;
 (54) **Postup pro výrobu geminálních bisfosfonátů**
 (22) 01.02.2001
 (32) 01.02.2000
 (31) 2000/179506
 (33) US
 (86) PCT/US01/03309

- (87) WO 01/057052
 (57) Způsob výroby geminálních bisfosfonátů obecného vzorce I, kde Q je kyslík, -NR₄-, síra, selen nebo jednoduchá vazba; m + n je přirozené číslo od 0 asi do 5, Z je vybrán ze skupiny obsahující pyridin, pyridazin, pyrimidin a pyrazin, který spočívá v použití roztavené kyseliny fosforečné, aminokarboxylové kyseliny, halogenidu fosforitého a báze v bisfosforylačním kroku. Reakce je prováděna při teplotě od 45 °C do 90 °C.
 (74) PATENTSERVIS PRAHA a.s., Jivenská 1, Praha 4, 14000;

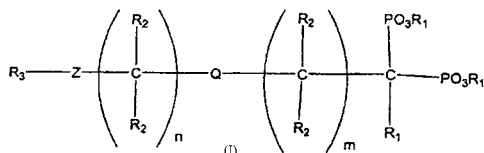

- 7 (51) **C 07 F 9/38, A 61 K 31/675**
 (21) **2002-2516**
 (71) THE PROCTER & GAMBLE COMPANY, Cincinnati, OH, US;
 (72) Cazer Fredrick Dana, Earlville, NY, US; Perry Gregory Eugene, Norwich, NY, US; Billings Dennis Michael, Norwich, NY, US; Redman-Furey Nancy Lee, Smyrna, NY, US;
 (54) **Proces pro selektivní produkci hemipentahydrátu a monohydrátu sodné soli 3-pyridyl-1-hydroxyethyliden-1,1-bisfosfonové kyseliny a farmaceutický prostředek**
 (22) 01.02.2001
 (32) 01.02.2000
 (31) 2000/179505
 (33) US
 (86) PCT/US01/03336
 (87) WO 01/056983
 (57) Předkládaný vynález popisuje hemipentahydrát a monohydrát sodné soli 3-pyridyl-1-hydroxyethyliden-1,1-bisfosfonové kyseliny, způsoby přípravy hemipentahydrátu nebo monohydrátu kontrolováním teploty zaočkování a rychlosti krystalizace a farmaceutické prostředky obsahující jednu nebo obě hydrátové formy.
 (74) PATENTSERVIS PRAHA a.s., Jivenská 1, Praha 4, 14000;

- 7 (51) **C 07 H 15/04, C 07 H 5/06, C 07 H 11/00, C 07 H 7/033, C 08 B 37/00, A 61 K 31/70, A 61 P 29/00**
 (21) **2002-3230**
 (71) AVENTIS PHARMA S. A., Antony, FR;
 (72) Mourier Pierre, Charenton Le Pont, FR; Perrin Elisabeth, Evreux, FR; Viskov Christian, Ris Orangis, FR;
 (54) **Farmaceutické kompozice obsahující oligosacharidy, nové oligosacharidy a jejich příprava**
 (22) 26.03.2001
 (32) 28.03.2000
 (31) 2000/0003910
 (33) FR
 (86) PCT/FR01/00903
 (87) WO 01/072762
 (57) Farmaceutické kompozice obsahující jako účinnou látku oligosacharid obecného vzorce I, ve kterém n znamená celé číslo od 0 do 25, jakož i nové oligosacharidy obecného vzorce I a způsob jejich přípravy. Oligosacharidy obecného vzorce I mohou být použity pro prevenci nebo/a léčení neurodegenerativních chorob, u kterých hraje cerebrální zánět zhoubnou úlohu jako cerebrální srdeční a periferní ischemie, úrazů centrální nervové soustavy a zejména úrazů lebky a páteře, roztroušení sklerózy, neuropatických bolestí, periferních

neuropat, nemocí motoneuronu a z nich amyotrofní laterální sklerózy, progresivní spinální atrofie, infantilní svalové atrofie a primární laterální sklerózy, neuro-AIDS, Alzheimerovy choroby, Parkinsonovy choroby, Huntingtonovy chorey a některých forem osteoartritidy, zejména s kloubovou lokalizací.

- (74) Hakr Eduard Ing., Přístavní 24, Praha 7, 17000;

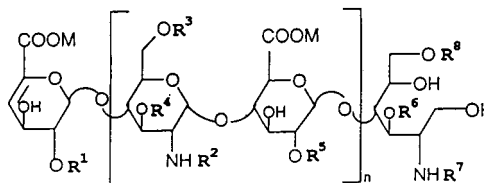

- 7 (51) **C 07 H 15/203, A 61 K 31/7034**
 (21) **2002-3233**
 (71) BRISTOL-MYERS SQUIBB COMPANY, Princeton, NJ, US;
 (72) Washburn William N., Titusville, NJ, US; Sher Philip M., Plainsboro, NJ, US; Wu Gang, Princeton, NJ, US;
 (54) **Derivát O-arylgukosidu, a farmaceutický prostředek, který ho obsahuje**
 (22) 29.03.2001
 (32) 30.03.2000
 (31) 2000/193094
 (33) US
 (86) PCT/US01/10092
 (87) WO 01/074834
 (57) Deriváty O-arylgukosidu, které jsou inhibitory na sodíku závislých glukozových transporterů ve střevech a v ledvinách (SGLT2) a způsob ošetřování diabetu, zvláště diabetu typu II jakož také hyperglykemie, hyperinsulinemie, obezity, hypertriglyceridemie, syndromu X, diabetických komplikací, aterosklerózy a příbuzných nemocí za použití derivátů O-arylgukosidu samotného nebo spolu s jedním se dvěma nebo s několika jinými typy terapeutických činidel, jako jsou hypolipidemická činidla.
 (74) Kalenský Petr JUDr., Hálkova 2, Praha 2, 12000;

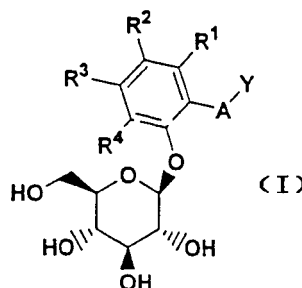

- 7 (51) **C 07 H 19/14, A 61 K 31/7064, A 61 P 35/00, A 61 P 31/12, A 61 P 37/06, A 61 P 29/00**
 (21) **2002-727**
 (71) ICN PHARMACEUTICALS, INC., Costa Mesa, CA, US;
 (72) Wang Guangyi, Costa Mesa, CA, US; Tam Robert, Costa Mesa, CA, US; Pietrkowski Zbigniew, Costa Mesa, CA, US;
 (54) **Nukleosidový analog, způsob změny sekrece cytokinu z buňky a způsob redukce růstu hyperproliferativních buněk**
 (22) 17.08.2000
 (32) 27.08.1999
 (31) 1999/151233
 (33) US
 (86) PCT/US00/22674

- (87) WO 01/027114
 (57) Nukleosidové analogy se změnami na cukerných motivech pyrrolo(2,3-d)pyrimidinových nukleosidových analogů, které mohou značně omezit toxicitu nukleosidových analogů na savčí buňky, přičemž také poskytují značnou buněčnou toxicitu na nádorové buňky. Tyto změny zahrnují, ale nejsou tak limitovány, záměny na C4 a C5 pozici ribofuranózových motivů. Popsané pyrrolo(2,3-d)pyrimidinové nukleosidové analogy mají požadované imunomodulační účinky, které zahrnují zvýšení cytokinů typu 1, jako je IL-2 a potlačení cytokinů typu 2, jako je IL-4. Tyto imunomodulační vlastnosti mohou být používány v protirakovinné a protivirové ochraně, u autoimunitních onemocnění, při léčbě zánětu a při bránění odhojení štěpu.
 (74) PATENTSERVIS PRAHA a.s., Jivenská 1, Praha 4, 14000;

Inhibice uvolňování VEGF HTB 81 buňkami ošetřeny 23a

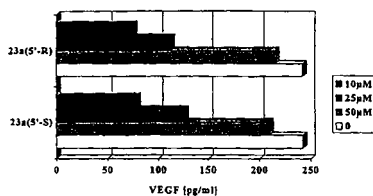

Inhibice uvolňování IL-8 HTB 81 buňkami ošetřeny 23a

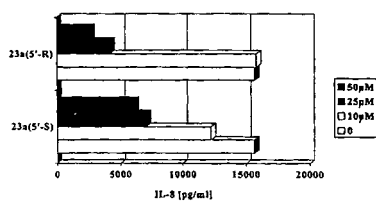

- (72) Barraclough Paul, Loose, GB;
 Hanson Jim, Steyning, GB;
 Gunning Phil, Grantchester, GB;
 Rees Daryl, Everton Road, GB;
 Xia Zongqin, Shanghai, CN;
 Hu Yaer, Shanghai, CN;
 (54) **Deriváty 5-beta-sapogeninu a pseudosapogeninu a jejich použití při léčbě demence**
 (22) 29.09.2000
 (32) 29.09.1999
 (31) 1999/9923076
 (33) GB
 (86) PCT/GB00/03737
 (87) WO 01/023406
 (57) Deriváty 5β-sapogeninu a pseudosapogeninu, jejich použití při léčbě kognitivní dysfunkce a podobných stavů. Rovněž jsou popsány léčebné metody a farmaceutický prostředek s jejich obsahem.
 (74) Čermák Karel Dr., Národní třída 32, Praha 1, 11000;

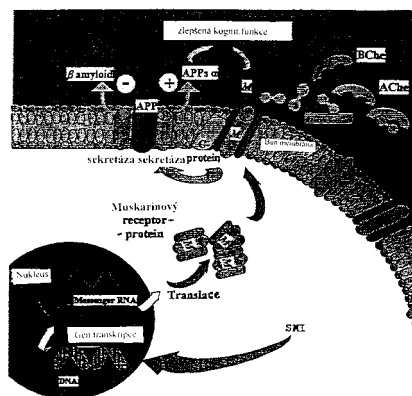

- (7) (51) **C 07 H 21/02, C 07 H 21/04, C 12 N 15/11, C 12 N 15/85, C 12 N 1/20, C 07 K 5/00, C 07 K 14/00**
 (21) **2001-4678**
 (71) INSIGHT STRATEGY & MARKETING LTD., Rehovot, IL;
 (72) Pecker Iris, Rishon Le Zion, IL;
 Michal Israel, Ashkelon, IL;
 Itzhaki Hanan, Nes Ziona, IL;
 (54) **Izolovaná nukleová kyselina, rekombinantní protein, konstrukce nukleové kyseliny, hostitelská buňka, nesmyslný oligonukleotid, ribozym a konstrukce nesmyslné nukleové kyseliny**
 (22) 19.06.2000
 (32) 25.06.1999
 (31) 1999/140801
 (33) US
 (86) PCT/IL00/00358
 (87) WO 01/000643
 (57) Polynukleotidy kódující polypeptidy zdánlivě homologní s heparanázou, konstrukce nukleových kyselin, které zahrnují polynukleotidy, geneticky modifikované buňky, které exprimují uvedené látky, rekombinantní proteiny kódované uvedenými konstrukcemi, přičemž tyto proteiny vykazují heparanázovou nebo jinou glykosylhydrolázovou aktivitu protilátek, které rozeznávají rekombinantní proteiny, oligonukleotidy a oligonukleotidové analogy, získané z polynukleotidů a ribozymů.
 (74) PATENTSERVIS PRAHA a.s., Jivenská 1273, Praha 4, 14000;

- (7) (51) **C 07 J 71/00, A 61 K 31/58, A 61 P 25/28, A 61 P 25/14, A 61 P 25/16**
 (21) **2002-1114**
 (71) PHYTOPHARM PLC, Godmanchester, GB;

- (7) (51) **C 07 K 1/13, C 07 K 1/22**
 (21) **2002-2592**
 (71) POST GENOME INSTITUTE CO., LTD., Tokyo, JP;
 (72) Inoue Akio, Ageo-shi, JP;
 Shimizu Yoshihiro, Tokyo, JP;
 Ueda Takuya, Chiba-shi, JP;
 (54) **Způsob přípravy peptidů pomocí systému in vitro transkripce/translace**
 (22) 06.12.2001
 (32) 28.12.2000, 15.01.2001, 27.07.2001, 26.09.2001
 (31) 2000/401417, 2001/6910, 2001/227094, 2001/294795
 (33) JP, JP, JP, JP
 (86) PCT/JP01/10682
 (87) WO 02/053582
 (57) Řešení popisuje způsob přípravy peptidu nebo peptidového derivátu v reakčním systému transkripce DNA na RNA a následné translace vytvořené RNA nebo reakčním systému in vitro translace RNA, charakterizovaný tím, že část nebo všechny proteinové složky tvořící reakční systém jsou značeny jednou z dvojice látek navzájem adheřujících a druhá látka z této dvojice se používá jako adsorbent pro záchyt značených proteinových složek po translaci. Předmětem řešení je dále sestavení reakčního systému, ve kterém peptid připravený syntézou in vitro může být z reakčního systému účinně izolován ve vysoké čistotě.
 (74) Hakr Eduard Ing., Přístavní 24, Praha 7, 17000;
 (7) (51) **C 07 K 5/083, C 07 D 417/06, C 07 D 207/04, A 61 K 38/06, A 61 P 31/12**
 (21) **2002-410**
 (71) AGOURON PHARMACEUTICALS, INC., La Jolla, CA, US;
 (72) Dragovich Peter Scott, Encinitas, CA, US;

Zhou Ru, Carlsbad, CA, US;
 Webber Stephen Evan, San Diego, CA, US;
 Prins Thomas J., Cardiff, CA, US;
 Reich Siegfried Heinz, Solana Beach, CA, US;
 Kephart Susan E., La Jolla, CA, US;
 Rui Yuanjin, San Diego, CA, US;

- (54) **Antipikornavirální sloučeniny a prostředky, jejich farmaceutické použití a látky pro jejich syntézu**
 (22) 03.08.2000
 (32) 04.08.1999
 (31) 1999/147373
 (33) US
 (86) PCT/US00/21061
 (87) WO 01/010894
 (57) Sloučeniny obecného vzorce, ve kterém jednotlivé substituenty mají specifický význam, výhodně inhibují nebo blokují biologickou aktivitu pikornaviróvé 3C proteázy. Tyto sloučeniny, stejně jako farmaceutické prostředky, které tyto sloučeniny obsahují, jsou užitečné pro léčení pacientů nebo hostitelů infikovaných jedním nebo více pikornaviry, jako je RVP. Popsány jsou rovněž meziprodukty a způsoby syntézy pro přípravu takovýchto sloučenin.
 (74) Švorčík Otakar JUDr., Hálkova 2, Praha 2, 12000;

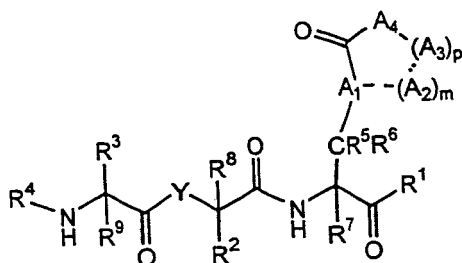

- 7 (51) **C 07 K 14/435, C 07 K 16/18, A 61 K 38/17**
 (21) **2002-2037**
 (71) SCHERING AKTIENGESELLSCHAFT, Berlin, DE;
 (72) Harkins Richard, Alameda, CA, US;
 Parkes Deborah, Hayward, CA, US;
 Parry Gordon, Walnut Creek, CA, US;
 Schneider Douglas W., Lafayette, CA, US;
 Steinbrecher Renate, Walnut Creek, CA, US;
 (54) **Izolovaný polynukleotid kódující polypeptid RG1**
 (22) 15.12.2000
 (32) 16.12.1999, 07.12.2000
 (31) 1999/172370, 2000/732357
 (33) US, US
 (86) PCT/US00/33901
 (87) WO 01/044291
 (57) Řešení se týká nových humánních polypeptidů extracelulární matrix označených jako RG1, polynukleotidů kódujících tyto polypeptidy, způsobů přípravy těchto polypeptidů, expresních vektorů a geneticky modifikovaných hostitelských buněk pro expresi těchto polypeptidů. Řešení se dále týká způsobů využití těchto polynukleotidů a polypeptidů ve výzkumu, v diagnostice a při léčení.
 (74) Kubát Jan Ing., Přístavní 24, Praha 7, 17000;
- 7 (51) **C 07 K 14/475, A 61 K 38/18**
 (21) **2002-125**
 (71) PHARMEXA A/S, Horsholm, DK;
 (72) Halkier Torben, Solrod Strand, DK;
 Mouritsen Soren, Birkerod, DK;
 Klysner Steen, Hillerod, DK;

- (54) **Použití analogu GDF-8 nebo odpovídající kódující nukleové kyseliny pro výrobu farmaceutického přípravku ke snížení aktivity GDF-8 u zvířat in vivo**
 (22) 20.07.2000
 (32) 20.07.1999, 26.07.1999
 (31) 1999/01014, 1999/145275
 (33) DK, US
 (86) PCT/DK00/00413
 (87) WO 01/005820
 (57) Jsou popsány nové metody pro dosažení nárůstu svaloviny imunizací proti růstovému diferenačnímu faktoru 8 (myostatínu). Imunizace je výhodně prováděna podáváním analogů GD-8, které jsou schopné indukovat produkci protilátek proti homolognímu GDF-8. Jako imunogen je obzvláště výhodný homologní GDF-8, který byl modifikován zavedením jednoho jediného nebo několika cizorodých, imunodominantních a všeobecných epitopů T lymfocytu při podstatném zachování terciární struktury homologního GDF-8. Je také popsána vakcinace nukleovou kyselinou proti GDF-8 a vakcinace s použitím živých vakcín, jakož i způsoby a prostředky použitelné pro vakcinaci. Tyto způsoby a prostředky zahrnují způsoby identifikace použitelných analogů GDF-8, způsoby přípravy analogů a farmaceutických přípravků, jakož i fragmentů nukleových kyselin, vektorů, transformovaných buněk, polypeptidů a farmaceutických přípravků.
 (74) Čermák Karel Dr., Národní třída 32, Praha 1, 11000;

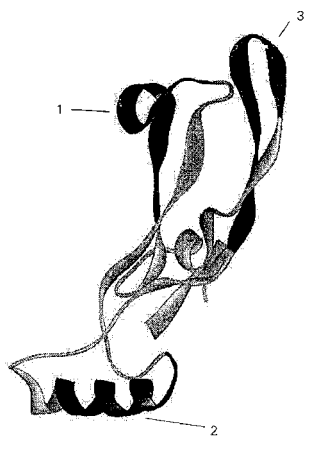

- 7 (51) **C 07 K 16/18, C 07 K 16/00, C 07 K 14/435**
 (21) **2002-2190**
 (71) FRANK Hans-Georg, Aachen, DE;
 (72) Frank Hans-Georg, Aachen, DE;
 Kaufmann Peter, Aachen, DE;
 (54) **Způsob identifikace látek napodobujících savčí epitopy**
 (22) 22.12.2000
 (32) 30.12.1999
 (31) 1999/19964046
 (33) DE
 (86) PCT/EP00/13247
 (87) WO 01/049710
 (57) Řešení se vztahuje k metodě, kterou se zajišťuje produkce specifických monoklonálních imunologicky vázajících se molekul s vazební schopností k epitopům savců, a která zahrnuje následující kroky: a) izolaci struktur obsahujících epitopy za účelem získání epitopového preparátu; b) imunizaci nesavčích živočichů epitopovým preparátem, aby došlo k imunologické reakci; c) imortilizaci imunologické reakce pro získání knihovny imunologicky vázajících se molekul a d) selekci imunologicky vázajících se molekul na epitopy pro získání specifických monoklonálních imunologicky vázajících se molekul. Látky vykazující vysokou afinitu k vazbám a které se chovají jako savčí epitopy, které je možné identifikovat pomocí knihovny nízkomolekulárních látek použitím specifických monoklonálních imunologicky vázajících se

- molekul.
(74) Čermák Karel Dr., Národní třída 32, Praha 1, 11000;
- 7 (51) **C 07 K 16/24, A 61 K 39/00, A 61 P 19/02, A 61 P 37/00, A 61 P 25/28**
(21) **2002-3027**
(71) ABBOTT LABORATORIES, Abbott Park, IL, US;
(72) Ghayur Tariq, Holliston, MA, US;
Dixon Richard W., North Grafton, MA, US;
Roguska Mike, Ashland, MA, US;
White Michael, Framingham, MA, US;
Labkovsky Boris, Marlborough, MA, US;
Salfeld Jochen, North Grafton, MA, US;
Duncan Alexander Robert, Cambridge, GB;
Brocklehurst Simon Mark, Cambridge, GB;
Mankovich John, Andover, MA, US;
Shorrock Celia Patricia, Cambridge, GB;
Thompson Julia Elizabeth, Cambridge, GB;
Lennard Simon Nicholas, Linton, GB;
- (54) **Protilátky vážící lidský interleukin-18, způsob jejich výroby a použití**
(22) 09.02.2001
(32) 10.02.2000
(31) 2000/181608
(33) US
(86) PCT/US01/04170
(87) WO 01/058956
(57) Protilátky vážící lidský interleukin-18 (hIL-18), zejména protilátky, které váží epitop(y) lidského IL-18. Tyto protilátky mohou být například plně lidské, rekombinantní nebo monoklonální. Výhodné protilátky mají vysokou afinitu k hIL-18 a neutralizují aktivitu hIL-18 in vitro i in vivo. Protilátkou podle řešení může být protilátka plně délky nebo její část vážící antigen. Je popsán i způsob jejich výroby a použití. Protilátky nebo jejich části podle řešení jsou použitelné pro detekci hIL-18 a pro inhibici aktivity hIL-18, například u lidského subjektu trpícího poruchou, při níž se škodlivě projevuje aktivita hIL-18.
(74) Jírotková Ivana Ing., Nad Štolou 12, Praha 7, 17000;
- 7 (51) **C 07 K 19/00, C 12 N 15/62, C 12 N 5/10, A 61 K 38/20, A 61 K 39/395, A 61 P 37/04, A 61 P 35/00 // C 07 K 16/30, C 07 K 14/52, C 07 K 14/535, C 07 K 14/54, C 07 K 14/55**
(21) **2002-389**
(71) LEXIGEN PHARMACEUTICALS CORP.,
Lexington, MA, US;
(72) Gillies Stephen D., Carlisle, MA, US;
Lo Kin Ming, Lexington, MA, US;
- (54) **Komplexy násobný cytokin-protilátka**
(22) 09.08.2000
(32) 09.08.1999
(31) 1999/147924
(33) US
(86) PCT/US00/21715
(87) WO 01/010912
(57) Proteinové komplexy a fúzní proteiny obsahující alespoň dvě rozdílné cytokinové molekuly. Proteinové komplexy a fúzní proteiny mohou dále obsahovat cílové části, jako například imunoglobulinové oblasti. Součástí řešení jsou také metody využití proteinových komplexů a fúzních proteinů.
(74) Čermák Karel Dr., Národní třída 32, Praha 1, 11000;
- 7 (51) **C 08 F 4/18, B 01 J 31/02, C 08 F 10/00, C 07 F 17/00**
(21) **2002-2336**
(71) BP CHEMICALS LIMITED, London, GB;
(72) Carnahan Edmund M., Fresno, TX, US;
Neithamer David R., Midland, MI, US;
- (54) **Chemicky modifikované nosiče a z nich připravené katalyzátorové systémy**
(22) 09.01.2001
(32) 11.01.2000
- (31) 2000/175614
(33) US
(86) PCT/US01/00625
(87) WO 01/058969
(57) Chemicky modifikovaný nosič zahrnující anorganický oxid obsahující funkcionalizované hydroxylové skupiny a k nim chemicky připojený kation páru kation/anion. Dále se popisuje katalyzátorový systém nanosený na nosiči zahrnující výše popsany chemicky modifikovaný nosič sloučeninu přechodného kovu ze skupiny 3 až 10) (výhodně sloučeniny kovu ze skupiny 4), který obsahuje alespoň jeden π -vázaný ligand, a uvedená sloučenina přechodného kovu je schopná reagovat s chemicky modifikovaným nosičem prostřednictvím kationu páru kation/anion, což aktivuje katalytické účinky sloučeniny přechodného kovu. Dále se popisuje způsob přípravy chemicky modifikovaného nosiče a způsob adiční polymerizace, který zahrnuje spojení jednoho nebo více adičních polymerizačních monomerů s katalytickým systémem naneseným na nosiči za podmínek adiční polymerizace.
(74) Čermák Karel Dr., Národní třída 32, Praha 1, 11000;
- 7 (51) **C 08 F 4/42, C 08 F 10/02, C 08 F 210/16**
(21) **2002-1900**
(71) UNIVATION TECHNOLOGIES, LLC, Houston, TX, US;
(72) Szul John F., Nitro, WV, US;
Terry Kersten Anne, South Charleston, WV, US;
Mawson Simon, Charleston, WV, US;
Schreck David James, Cross Lanes, WV, US;
Goode Mark G., Hurricane, WV, US;
Daniell Paul T., Tornado, WV, US;
McKee Matthew G., Charleston, WV, US;
Williams Clark C., Charleston, WV, US;
- (54) **Způsob přivádění vícesložkových katalyzátorů v roztoku**
(22) 15.05.2000
(32) 01.12.1999
(31) 1999/451792
(33) US
(86) PCT/US00/13373
(87) WO 01/040330
(57) Způsob přivádění vícesložkových katalyzátorů, aktivátorů nebo katalyzátorových systémů do reaktoru pro realizaci procesů v plynné fázi, konkrétně způsob polymerace olefinu nebo olefinů v reaktoru k provádění procesů v plynné fázi, při kterém jsou přinejmenším dva katalyzátory a přinejmenším jeden aktivátor přivedeny do reaktoru v kapalném nosiči, kde každý katalyzátor je aktivován nezávisle a katalyzátory a aktivátor, případně aktivátory, jsou zkombinovány v kapalném nosiči před přivedením do reaktoru.
(74) Všečetka Miloš JUDr., Hálkova 2, Praha 2, 12000;
- 7 (51) **C 08 F 114/06**
(21) **2001-1488**
(71) SPOLANA A. S., Neratovice, CZ;
(72) Skála Otto Ing., Neratovice, CZ;
Koubek Ivan Ing., Neratovice, CZ;
Němeček Milan Ing., Neratovice, CZ;
Antoš Jan Ing., Neratovice, CZ;
Daniel Ladislav Ing., Neratovice, CZ;
Skála Ladislav, Neratovice, CZ;
- (54) **Způsob výroby suspenzního PVC**
(22) 26.04.2001
(57) Způsob polymerace vinylchloridu v polymeračních reaktorech opatřených zpětnými chladiči, kde stabilizační systém disperze vinylchloridu ve vodě je tvořen směsí éterů celulózy a částečně hydrolyzovaného polyvinylacetátu, který je dávkován do inertizovaného polymeračního reaktoru obsahujícího vodu, iniciátory, ostatní dispergátory a pomocné látky těsně před a/nebo v

- průběhu dávkování monomeru. (22) 12.12.2000
(32) 23.12.1999
- 7 (51) **C 08 G 18/08, C 08 G 18/61, A 61 K 7/06**
(21) **2002-712**
(71) BASF AKTIENGESELLSCHAFT, Ludwigshafen, DE;
(72) Kim Son Nguyen, Hemsbach, DE;
Sanner Axel, Frankenthal, DE;
Hössel Peter, Schifferstadt, DE;
Meyer Hans Joachim, Gerolsheim, DE;
- (54) **Kosmetická kompozice na bázi oligomerů a polymerů obsahujících urethanové a/nebo močovinné funkční skupiny**
(22) 30.08.2000
(32) 31.08.1999
(31) 1999/19941365
(33) DE
(86) PCT/EP00/08456
(87) WO 01/016200
(57) Kosmetická kompozice obsahuje nejméně jeden oligomer nebo polymer složený z A) nejméně jednoho diisokyanátu, B) nejméně jedné sloučeniny obsahující nejméně dvě skupiny, které jsou reaktivní vůči isokyanátovým skupinám, a která je vybrána z B1) alifatických a cykloalifatických polyolů, polyaminů a/nebo aminoalkoholů, B2) polyetherolů a/nebo diaminopolyetherů, B3) polysiloxynů, které obsahují na molekulu nejméně dva atomy aktivního vodíku, B4) polyesterpolyolů a jejich směsí, a C) popřípadě nejméně jedné dikarboxylové kyseliny a/nebo hydroxykarboxylové kyseliny, ve které oligomer obsahuje na molekulu nejméně dvě urethanové a/nebo močovinné skupiny a navíc nejméně dvě další funkční skupiny vybrané z hydroxylových, primárních a/nebo sekundárních aminoskupin. Dále se popisují oligomery a polymery obsahující urethanové a/nebo močovinné skupiny a další funkční skupiny, použití těchto oligomerů a kosmetických kompozic.
(74) Švorčík Otakar JUDr., Hálkova 2, Praha 2, 12000;
- 7 (51) **C 08 G 18/10, C 08 G 18/75, C 08 G 18/79, C 08 G 18/78, D 06 N 3/14**
(21) **2002-2919**
(71) BAYER AKTIENGESELLSCHAFT, Leverkusen, DE;
(72) Groth Stefan, Leverkusen, DE;
Schütze Detlef-Ingo, Köln, DE;
- (54) **Polyurethanové povlaky na bázi polyizokyanátů obsahujících uretdionové a/nebo oxadiazintronové skupiny**
(22) 15.02.2001
(32) 28.02.2000
(31) 2000/10009407
(33) DE
(86) PCT/EP01/01654
(87) WO 01/064767
(57) Polyurethanové povlaky, vyrobitelné reakcí izokyanátového prepolymeru obsahujícího uretdionové nebo oxadiazintronové skupiny s polyolem. Povlaky se nanášejí polévacím nebo stěrkovacím postupem na flexibilní substráty jako je textil nebo kůže, načež se nechají zreagovat.
(74) Všeček Miloš JUDr., Hálkova 2, Praha 2, 12000;
- 7 (51) **C 08 G 18/40, C 08 G 18/76**
(21) **2002-2199**
(71) BAYER AKTIENGESELLSCHAFT, Leverkusen, DE;
(72) Herrmann Marc, Leichlingen, DE;
Seifert Peter, Lohmar, DE;
Bohne Franz-Josef, Leichlingen, DE;
- (54) **HR za studena formovací pěny odolné proti plameni se sníženou hustotou a toxicitou spalin**
(22) 12.12.2000
(32) 23.12.1999
(31) 1999/19962911
(33) DE
(86) PCT/EP00/12593
(87) WO 01/048047
(57) HR za studena formovací pěny odolné proti plameni se sníženou hustotou a toxicitou spalin se získají a) směsí z TDI a MDI ve hmotnostním poměru 95:5 až 60:40 s b) disperzemi polymerů obsahujících výšemolekulární hydroxylové sloučeniny, které se vyrobí reakcí mono- a/nebo polyisokyanátů s polyaminy, c) v přítomnosti chemického a/nebo fyzikálního nadouvadla a d) případně kapalného a/nebo v a), b) nebo v c) rozpustného prostředku na ochranu proti plameni a e) případně sloučenin s nejméně dvěma vodíkovými atomy reaktivními s isokyanáty a mol. hmotností 32 až 399 a/nebo případně dalšími pomocnými prostředky. Dále se popisuje způsob jejich výroby a jejich použití
(74) Všeček Miloš JUDr., Hálkova 2, Praha 2, 12000;
- 7 (51) **C 08 G 65/26, B 01 J 27/26**
(21) **2002-2877**
(71) BASF AKTIENGESELLSCHAFT, Ludwigshafen, DE;
(72) Ostrowski Thomas, Castrop-Rauxel, DE;
Harre Kathrin, Dresden, DE;
Zehner Peter, Ludwigshafen, DE;
Müller Jörn, Ludwigshafen, DE;
Stützer Dieter, Dudenhofen, DE;
Grosch Georg Heinrich, Bad Dürkheim, DE;
Winkler Jürgen, Schwarzheide, DE;
Bauer Stephan, Ostercappeln, DE;
- (54) **Způsob výroby polyetherpolyolů v přítomnosti katalyzátoru s komplexu multikov-kyanid**
(22) 22.02.2001
(32) 24.02.2000
(31) 2000/10008630
(33) DE
(86) PCT/EP01/02033
(87) WO 01/062826
(57) Způsob výroby polyetherpolyolů reakcí diolů nebo polyolů s ethylenoxidem, propylenoxidem, butylenoxidem nebo jejich směsí v přítomnosti katalyzátoru z komplexu multikov-kyanid, který se provádí ve vertikálním vysokém válcovém reaktoru s centrálním míchadlem a s teplosměnnými deskami protékajícími teplosměnným prostředkem, které jsou v podstatě uspořádány v podélném směru reaktoru v úhlu α 0 až 70° ve směru otáčení míchadla k průměru reaktoru.
(74) Všeček Miloš JUDr., Hálkova 2, Praha 2, 12000;
- 7 (51) **C 08 G 65/26, B 01 J 27/26, B 01 J 19/18**
(21) **2002-2878**
(71) BASF AKTIENGESELLSCHAFT, Ludwigshafen, DE;
(72) Ostrowski Thomas, Castrop-Rauxel, DE;
Harre Kathrin, Dresden, DE;
Grosch Georg Heinrich, Bad Dürkheim, DE;
Winkler Jürgen, Schwarzheide, DE;
- (54) **Způsob výroby polyetherpolyolů v přítomnosti katalyzátoru z komplexu multikov-kyanid**
(22) 16.02.2001
(32) 24.02.2000
(31) 2000/10008629
(33) DE
(86) PCT/EP01/01782
(87) WO 01/062824
(57) Způsob výroby polyetherpolyolů reakcí diolů nebo polyolů s ethylenoxidem, propylenoxidem, butylenoxidem nebo jejich směsí v přítomnosti katalyzátoru z komplexu multikov-kyanid, který se provádí ve vysokém válcovém reaktoru s tryskou umístěnou v horní části reaktoru a orientovanou směrem dolů, kterou se přivádějí edukty a reakční směs a s odtahem s výhodou ve spodní části

- reaktoru, pomocí kterého se reakční směs čerpadlem uvádí do vnějšího okruhu a přes vyrovnávací zásobník se znovu uvádí do trysky, s koncentrickou vodicí trubicí, která je provedena přes celou délku reaktoru s výjimkou jeho koncových částí a s tepelným výměníkem integrovaným v kruhovém prostoru.
- (74) Všecka Miloš JUDr., Hálkova 2, Praha 2, 12000;
- 7 (51) **C 09 B 45/01, C 09 B 41/00, B 01 J 19/00**
(21) **2002-2724**
(71) CLARIANT INTERNATIONAL LTD, Muttentz, CH;
(72) Nickel Uwe, Bad Homburg, DE;
Jung Rüdiger, Kelkheim, DE;
Saitmacher Klaus, Kriftel, DE;
Unverdorben Leonhard, Nidderau, DE;
- (54) **Způsob výroby azobarviv a azopigmentů v mikroreaktoru**
(22) 02.02.2001
(32) 09.02.2000, 16.08.2000
(31) 2000/10005550, 2000/10040100
(33) DE, DE
(86) PCT/EP01/01137
(87) WO 01/059013
(57) Způsob výroby azobarviv a azopigmentů, jehož podstatou je, že se diazotace aromatických nebo heteroaromatických aminů nebo azokopulační reakce, nebo diazotace a azokopulační reakce provádí v mikroreaktoru.
(74) Všecka Miloš JUDr., Hálkova 2, Praha 2, 12000;
- 7 (51) **C 09 J 125/04, C 09 J 129/06, C 08 G 18/62, C 08 G 18/10**
(21) **2002-1320**
(71) ROHM AND HAAS COMPANY, Philadelphia, PA, US;
(72) Brinkman Larry Frank, Woodstock, IL, US;
(54) **Tavný lepicí přípravek vytvrzovaný vzdušnou vlhkostí**
(22) 15.04.2002
(32) 20.04.2001
(31) 2001/285633
(33) US
(57) Tavný lepicí přípravek vytvrzovaný vzdušnou vlhkostí připravovaný přimísením složek, kterými jsou polyisolkyanát, amorfní polyol, 1,3 až 6 % hmotn., vztaženo ke hmotnosti tohoto lepicího přípravku, trialkylcitrátu s alkyly C₁-C₆, a 0,1 až 10 % hmotn., vztaženo ke hmotnosti tohoto lepicího přípravku, kopolymeru styren-allylalkohol s hydroxylovým číslem 100 až 300 a s M_n 1000 až 4000, přičemž molární poměr funkčních skupin NCO/Oh v těchto složkách je 1,05 až 2,5; tyto složky neobsahují krystalické polyestery a polyethery a obsah vody v těchto složkách, vztažený k jejich celkové hmotnosti, je nižší než 1 % hmotn.. Způsob přípravy tohoto lepicího přípravku a způsob lepení materiálů pomocí tohoto lepicího přípravku.
(74) PATENTSERVIS PRAHA a.s., Jivenská 1, Praha 4, 14000;
- 7 (51) **C 09 J 161/30, C 08 K 5/07**
(21) **2002-2800**
(71) DSM N. V., Heerlen, NL;
(72) Van Der Waals Adriaan Cornelis Lambertus Maria, Heerlen, NL;
Oosting Gerard Evert, Geleen, NL;
Mattheij Jozef Maria Johannes, Sittard, NL;
- (54) **Adhezivní kompozice se zvýšenou rychlostí vytvrzování**
(22) 05.02.2001
(32) 18.02.2000
(31) 2000/1014433
(33) NL
(86) PCT/NL01/00092
- (87) WO 01/060937
- (57) Adhezivní kompozice sestávající z aminoplastové pryskyřice, ve které je rovněž přítomna volná sloučenina, která je schopná reagovat jako formaldehyd. Zejména se jedná o adhezivní kompozici sestávající z melamin-močovino-formaldehydové pryskyřice, do které byla přidána volná sloučenina formaldehydového typu tak, že poměr F/(NH₂)₂ se pohybuje v rozmezí od 0,8 do 1,6. Toto adhezivum je zejména vhodné k přípravě deskových materiálů zkombinováním materiálů na bázi celulozy s tímto adhezivem a potom vytvářováním deskového materiálu při zvýšené teplotě a tlaku.
(74) Všecka Miloš JUDr., Hálkova 2, Praha 2, 12000;
- 7 (51) **C 10 L 1/32**
(21) **2002-2203**
(71) ELF ANTAR FRANCE, Puteaux, FR;
(72) Schulz Phillipe, Sainte Foy Les Lyon, FR;
Dalix Laurent, Lyon, FR;
Tort Frédéric, Brignais, FR;
- (54) **Teplotně stabilní emulgované palivo**
(22) 12.12.2000
(32) 23.12.1999
(31) 1999/9916380
(33) FR
(86) PCT/FR00/03483
(87) WO 01/048123
(57) Emulgované palivo obsahující jako hlavní podíl kapalný uhlovodík a jako minoritní podíl vodu, přičemž toto palivo obsahuje sestavu aditiv představující emulgační systém obsahující (i) od 2,5 do 3,5 dílu hmotnostního přinejmenším jednoho sorbitolesteru obecného vzorce I, (ii) od 1,5 do 2,5 dílu hmotnostního přinejmenším jednoho polyalkoxylovaného esteru mastné kyseliny obecného vzorce II a (iii) od 0,5 do 2,0 dílu hmotnostních přinejmenším jedné polyalkoxylované sloučeniny obecného vzorce III, vybrané ze skupiny di- tri-alkylovaných isoalkoholů, přičemž hodnota HLB tohoto emulgačního systému se pohybuje v rozmezí od 6 do 8.
(74) Všecka Miloš JUDr., Hálkova 2, Praha 2, 12000;

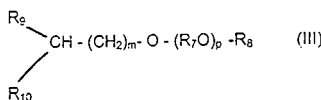
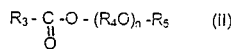
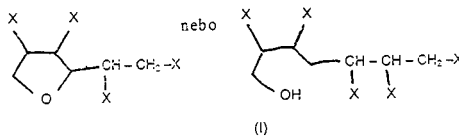

- 7 (51) **C 11 D 1/62, C 11 D 1/88, C 11 D 1/94, C 11 D 17/00**
(21) **2002-2797**
(71) THE PROCTER & GAMBLE COMPANY, Cincinnati, OH, US;
(72) Price Kenneth Nathan, Cincinnati, OH, US;
(54) **Granulovaný prací detergentní prostředek, hydrofilní dispergovadlo nečistot, látky usnadňující výrobu a sloučenina**
(22) 21.02.2001
(32) 23.02.2000
(31) 2000/184271
(33) US
(86) PCT/US01/05456

- (87) WO 01/062882
- (57) Řešení se týká pracích detergentních prostředků, které poskytují zlepšení čištění hydrofilních nečistot, přičemž zmíněné prostředky zahrnují: a) od 0,01 % hmotn. zwitteriontového hexymethylendiaminu; b) od 0,01 % hmotn. detergentního systému obsahujícího jeden nebo více detergentů vybraných ze skupiny obsahující neiontové, aniontové, kationtové, zwitteriontové, amfolytické detergenty a jejich směsi; a c) vyvážené nosiče a přidané složky. Vhodné použití zahrnuje práci detergentní prostředky ve formě ve vodě rozpustných disperibilních tablet.
- (74) PATENTSERVIS PRAHA a.s., Jivenská 1, Praha 4, 14000;
- 7 (51) **C 12 N 7/08, C 12 N 15/863, A 61 K 39/275, A 61 K 39/39, A 61 K 48/00, A 61 K 35/76, A 61 P 31/20**
- (21) **2002-3061**
- (71) MAYR Anton, Starnberg, DE;
- (72) Mayr Anton, Starnberg, DE;
- (54) **Změněný kmen modifikovaného viru vakcinie typu Ankara /MVA/**
- (22) 10.03.2001
- (32) 14.03.2000
- (31) 2000/00410
- (33) DK
- (86) PCT/EP01/02703
- (87) WO 01/068820
- (57) Řešení se týká nových kmenů modifikovaného viru vakcinie typu Ankara (Modified Vaccinia Virus ankara - MVA), který má silně sníženou virulenci pro většinu savců, zejména lidí, ale přesto roste v buňkách kontinuální buněčné linie schválené pro výrobu terapeutických přípravků jako například vakcíny. Dále se řešení týká způsobu přípravy adaptovaných kmenů MVA. Adaptovaný modifikovaný virus vakcinie typu Ankara (MVA) lze použít například pro parenterální imunizaci, jako vektorový systém, nebo v aktivované nebo inaktivované formě jako pomocná látka nebo jako regulátor nespecifických složek imunitního systému.
- (74) Knížek Milan JUDr., CSc., Urbanova 1108, Praha 5, 15800;
- Část popisu přihlášky se sekvenčním protokolem je zveřejněna odděleně v počítačově čitelné formě
- 7 (51) **C 12 N 9/00**
- (21) **2002-1013**
- (71) BASF AKTIENGESELLSCHAFT, Ludwigshafen, DE;
- (72) Yocum R. Rogers, Lexington, MA, US; Patterson Thomas A., North Attleboro, MA, US; Hermann Theron, Kinnelon, NJ, US; Pero Janice G., Lexington, MA, US;
- (54) **Způsob a mikroorganismy pro produkci panto-sloučenin**
- (22) 21.09.2000
- (32) 21.09.1999, 07.06.2000, 28.07.2000, 24.08.2000
- (31) 1999/400494, 2000/210072, 2000/221836, 2000/227860
- (33) US, US, US, US
- (86) PCT/US00/25993
- (87) WO 01/021772
- (57) Uvádí se způsoby výroby panto-sloučenin (např. pantothenátu) použitím mikroorganismů, které obsahují manipulované biosynthetické dráhy pantothenátu a nebo isoleucinu-valinu a nebo koenzymu A. Řešení poskytuje způsobvy využití mikroorganismů nadexprimujících ketopantoát reduktasu, rovněž jako nadexprimujících aspartát- α -dekarboxylasu. Dále popisuje způsoby výroby panto-sloučenin nezávislé na prekursorech a v praxi použitelné mikroorganismy, vektory, izolované molekuly nukleových kyselin, geny a produkty genů. Rovněž uvádí dosud neidentifikovaný mikrobiální gen pantothenát kinasu, coaX, rovněž jako způsoby panto-sloučenin, použitím mikroorganismů, které mají modifikovanou aktivitu pantothenát kinasu, jakož i rekombinantní mikroorganismy, vektory, izolované molekuly CoaX nukleové kyseliny a purifikované CoaX proteiny. uvedeny jsou také způsoby identifikace modulatorů pantothenát kinasové aktivity, používající rekombinantní mikroorganismy a nebo purifikované CoaX proteiny, podle předkládaného řešení.
- (74) Jirotková Ivana Ing., Nad Štolou 12, Praha 7, 17000;
- Část popisu přihlášky se sekvenčním protokolem je zveřejněna odděleně v počítačově čitelné formě
- 7 (51) **C 12 N 9/78, C 12 N 15/70, C 12 N 15/76, C 12 N 15/55, C 12 P 41/00, C 12 P 7/40**
- (21) **2002-2903**
- (71) BASF AKTIENGESELLSCHAFT, Ludwigshafen, DE;
- (72) Ress-Löschke Marion, Dossenheim, DE; Hauer Bernhard, Fussgönheim, DE; Mattes Ralf, Stuttgart, DE; Engels Dirk, Walddorfhäslach, DE;
- (54) **Nitrilasa z Rhodococcus rhodochrous NCIMB 11216**
- (22) 27.02.2001
- (32) 03.03.2000
- (31) 2000/10010149
- (33) DE
- (86) PCT/EP01/02191
- (87) WO 01/064857
- (57) Řešení se týká sekvencí nukleové kyseliny, které kódují polypeptid s aktivitou nitrilasy, konstruktů nukleové kyseliny obsahujících sekvence nukleové kyseliny a rovněž vektorů obsahujících sekvence nukleové kyseliny nebo konstruktů nukleové kyseliny. Dále se týká aminokyselinových sekvencí, které jsou kódovány sekvencemi nukleové kyseliny a mikroorganismů obsahujících sekvence nukleové kyseliny, konstrukty nukleové kyseliny, nebo vektory obsahující sekvence nukleové kyseliny nebo konstrukty nukleové kyseliny. kromě toho se týká způsobu přípravy karboxylových kyselin z příslušných nitrilů.
- (74) Kalenský Petr JUDr., Hálkova 2, Praha 2, 12000;
- 7 (51) **C 12 N 9/84, C 12 N 1/20, C 12 P 37/00, C 12 P 37/02**
- (21) **2001-2823**
- (71) MIKROBIOLOGICKÝ ÚSTAV AV ČR, Praha, CZ;
- (72) Plháčková Kamila RNDr. CSc., Praha, CZ; Kyslík Pavel RNDr. CSc., Praha, CZ; Bečka Stanislav RNDr. CSc., Praha, CZ; Sobotková Irma, Praha, CZ;
- (54) **Kmen mikroorganismu Comamonas testosteroni CCM 4824**
- (22) 03.08.2001
- (57) Kmen mikroorganismu Comamonas testosteroni CCM 4824 produkující vnitrobuněčnou penicilincylasu, stabilní v rozsahu pH od 3,0 do 11,0 a teplotě do 60 °C, využitelný zejména pro přípravu 6-aminopenicilanové a 7-aminodeacetoxycefalosporanové kyseliny z penicilinu a některých derivátů cefalosporinu, pro enzymovou reverzní syntézu semisyntetických antibiotik, hydrolyzu a syntézu amidů, hydrolyzu esterů a odblokování N- koncové aminokyseliny při syntéze peptidů, nebo při dělení racemických směsí aminokyselin.
- 7 (51) **C 12 N 15/13, C 07 K 16/28, C 12 N 15/62, C 07 K 19/00, A 61 K 47/48, A 61 P 35/00**
- (21) **2002-2796**
- (71) THE GOVERNMENT OF THE UNITED STATES, AS REPRESENTED BY THE SECRETARY OF THE DEPARTMENT OF HEALTH AND HUMAN SERVICES, Rockville, MD, US; DUKE UNIVERSITY, Durham, NC, US;
- (72) Pastan Ira, Potomac, MD, US; Beers Richard, Washington, DC, US;

- Chowdhury Partha S., Rockville, MD, US;
Bigner Darell, Mebane, NC, US;
- (54) **Anti-EGFR v III SCFVS polypeptid, molekula nukleové kyseliny, způsob usmrcení buněk**
- (22) 23.02.2001
(32) 25.02.2000
(31) 2000/185039
(33) US
(86) PCT/US01/05923
(87) WO 01/062931
(57) Řešení popisuje protilátky pro mutantní formu receptoru epidermálního růstového faktoru, známého jako EGFRvIII. tento mutant se nalézá pouze nebo zejména na povrchu glioblastomových buněk a na buňkách prsu, vaječníků a atypicky velkých buněk rakoviny plicního laloku. protilátky, popsané řešením, mají vysokou afinitu pro EGFRvIII a tvoří imunotoxiny s vyšší cytotoxicitou a výtěžkem než dříve známé protilátky, které zahrnují svFv, označené MR1. Zejména řešení popisuje protilátku, označenou MR1-1, která se liší od MR-1 v CDR3 VH a VL řetězcích pro zajištění protilátky se zvláště dobrou cytotoxicitou, a dále popisuje protilátky, ve kterých MR1 je změněna v CDR1 a 2 VH nebo VL nebo obou, s lepší vazbou na EGFRvIII než má původní MR1 protilátka.
- (74) PATENTSERVIS PRAHA a.s., Jivenská 1, Praha 4, 14000;
- 7 (51) **C 12 N 15/31, C 07 K 14/15, C 07 K 16/12, C 12 Q 1/68, G 01 N 33/68, A 61 K 38/16, A 61 K 39/09**
- (21) **2002-2445**
(71) VMAX LIMITED, Wokingham, GB;
(72) Clarke Enda Elizabeth, Wokingham, GB;
Zhou Liging, Wokingham, GB;
Shea Jacqueline Elizabeth, Wokingham, GB;
Feldman Robert Graham, Wokingham, GB;
Holden David William, Hammersmith Campus, GB;
- (54) **Geny virulence, proteiny a jejich použití**
- (22) 22.12.2000
(32) 23.12.1999, 23.12.1999, 23.12.1999, 23.12.1999, 23.12.1999, 23.12.1999, 23.12.1999, 23.12.1999, 23.12.1999, 23.12.1999, 23.12.1999, 23.12.1999, 17.02.2000, 17.02.2000, 17.02.2000, 17.02.2000, 17.02.2000, 17.02.2000, 17.02.2000, 17.02.2000, 17.02.2000, 17.02.2000, 02.05.2000, 02.05.2000
(31) 1999/9930462, 1999/9930463, 1999/9930464, 1999/9930466, 1999/9930467, 1999/9930469, 1999/9930471, 1999/9930472, 1999/9930473, 1999/9930474, 1999/9930475, 1999/9930476, 2000/0003735, 2000/0003733, 2000/0003732, 2000/0003731, 2000/0003736, 2000/0003730, 2000/0003729, 2000/0003728, 2000/0003727, 2000/0003726, 2000/0003725, 2000/0010587, 2000/0010585
(33) GB, GB
(86) PCT/GB00/04997
(87) WO 01/048208
(57) Je popsána série genů Streptococcus pyogenes kódující produkty, které mají souvislost s její virulencí. identifikace těchto genů tedy umožňuje produkci oslabených mikroorganismů. Dále mohou být tyto geny, nebo jejich produkty použity pro výrobu vakcín pro terapeutickou aplikaci.
- (74) Matušková Martina Mgr., Mendlovo nám. 1a, Brno, 60300;
- 7 (51) **C 12 N 15/54, C 12 N 15/60, C 12 N 15/61, C 12 N 9/04, C 12 N 9/10, C 12 N 9/12, C 12 N 9/88, C 12 N 9/90, C 12 N 9/00, C 12 P 19/24, C 12 P 19/38, C 12 P 19/02**
- (21) **2002-984**
(71) ROCHE DIAGNOSTICS GMBH, Mannheim, DE;
INSTITUT PASTEUR, Paris, FR;
PHARMA-WALDHOF GMBH & CO. KG, Düsseldorf, DE;
(72) Tischer Wilhelm, Peissenberg, DE;
Ihlenfeldt Hans-Georg, Iffeldorf, DE;
Barzu Octavian, Antony, FR;
Sakamoto Hiroshi, Meudon, FR;
Pistotnik Elisabeth, Créteil, FR;
Marliere Philippe, Etioilles, FR;
Pochet Sylvie, Paris, FR;
- (54) **Způsob enzymatické syntézy deoxyribonukleosidů**
- (22) 18.08.2000
(32) 20.08.1999
(31) 1999/99116425
(33) EP
(86) PCT/EP00/08088
(87) WO 01/014566
(57) Řešení se vztahuje ke způsobu enzymatické in vitro syntézy deoxyribonukleosidů a produkce enzymů vhodných pro aplikaci této metody.
- (74) Čermák Karel Dr., Národní třída 32, Praha 1, 11000;
- 7 (51) **C 12 P 25/00, C 12 N 1/06, C 12 P 7/64, C 12 P 23/00, C 12 P 33/00**
- (21) **2002-2506**
(71) OMEGATECH, INC., Boulder, CO, US;
(72) Ruecker Craig M., San Diego, CA, US;
Adu-Peasah Swithin Patrick, San Diego, CA, US;
Engelhardt Brian S., San Diego, CA, US;
Veeder George T. III., Ramona, CA, US;
- (54) **Způsob získávání lipidů z mikroorganismů**
- (22) 19.01.2001
(32) 19.01.2000
(31) 2000/177125
(33) US
(86) PCT/US01/01806
(87) WO 01/053512
(57) Řešení poskytuje způsob extrahování lipidů z mikroorganismů bez použití nepolárního organického rozpouštědla jako extrakčního rozpouštědla. Zvláště pak řešení poskytuje způsob extrahování lipidů z mikroorganismů lyzováním buněk a odstranění sloučeniny a/nebo materiálů rozpustných ve vodě promýváním směsi lyzovaných buněk vodními promývacími roztoky tak dlouho, dokud se nezíská v podstatě neemulgovaný lipid.
- (74) Nowaková Naděžda RNDr. CSc., Nad Ohradou 3, Praha 3, 13000;
- 7 (51) **C 12 Q 1/68, G 01 N 33/569**
- (21) **2002-2405**
(71) HERRMANN Björn, Uppsala, SE;
KIRSEBOM Leif, Uppsala, SE;
STOLT Pelle, Uppsala, SE;
(72) Herrmann Björn, Uppsala, SE;
Kirsebom Leif, Uppsala, SE;
Stolt Pelle, Uppsala, SE;
- (54) **Způsob detekce patogenních organismů**
- (22) 10.01.2001
(32) 10.01.2000
(31) 2000/0000061
(33) SE
(86) PCT/SE01/00031
(87) WO 01/051662
(57) Řešení se týká způsobu detekce patogenních organismů, kdy tento způsob zahrnuje rozlišení mezi druhy. Způsob je

- speciálně vhodný pro detekci a diagnostiku infekci způsobených patogenními organismy, které jsou těžce a/nebo pracně detekovatelné běžnými způsoby. Způsob je založen na analýze specifických variabilních oblastí RNA genu RNázy P, jmenovitě P3 a/nebo P19 oblasti.
- (74) PATENTSERVIS PRAHA a.s., Jivenská 1, Praha 4, 14000;
- 7 (51) **C 23 C 10/20**
(21) **2000-3644**
(71) GENERAL ELECTRIC COMPANY, Schenectady, NY, US;
(72) Park Dong-Sil, Schenectady, NY, US;
Ruud James Anthony, Delmar, NY, US;
Cartier Thomas Joseph Jr., Scotia, NY, US;
Rigney Joseph David, Milford, OH, US;
Pfaendtner Jeffrey Allan, Cincinnati, OH, US;
(54) **Způsob vytváření povlakových vrstev za použití pěnové suspenze s aktivačním čidlem**
(22) 03.10.2000
(32) 04.10.1999
(31) 1999/411209
(33) US
(57) Povlékání součástí z kovu, zejména vysoce legované slitiny na bázi niklu nebo kobaltu, se provádí nanášením pěnové suspenze práškového kovu, zejména hliníku, obsahující halogenid hlinítu nebo amonný jako aktivační činidlo, tepelným zpracováním nanesené pěnové suspenze za vzniku povlakové vrstvy kovu, a následným tepelným zpracováním pro difúzi kovu do zpracované součásti.
- (74) Švorčík Otakar JUDr., Hálkova 2, Praha 2, 12000;
- 7 (51) **C 25 B 3/04**
(21) **2002-2404**
(71) DOW AGROSCIENCES, LLC, Yin, IN, US;
(72) Krumel Karl Leopold, Midland, MI, US;
Bott Craig Joseph, Clare, MI, US;
Gullo Michael Frederick, Midland, MI, US;
Hull John Wesley Jr., Midland, MI, US;
Scortichini Carey Lee, Midland, MI, US;
(54) **Selektivní elektrochemická redukce halogenovaných 4-aminopikolinových kyselin**
(22) 12.01.2001
(32) 14.01.2000
(31) 2000/176719
(33) US
(86) PCT/US01/01185
(87) WO 01/051684
(57) Způsob selektivní elektrochemické redukce 4-amino-3,5-dihalopikolinových kyselin spočívá v průchodu stejnosměrného nebo střídavého proudu roztokem kyselin při katodovém potenciálu -0,4 až -1,7 V, vztaheno na stříbrnou referenční elektrodu Ag/agCl (3 M Cl⁻), za vzniku produktu, kterým je 4-amino-3-halopikolinová kyselina.
- (74) PATENTSERVIS PRAHA a.s., Jivenská 1, Praha 4, 14000;
- 7 (51) **C 25 D 1/00, C 25 D 1/01**
(21) **2001-889**
(71) ATME, S. R. O., České Budějovice, CZ;
(72) Šmíd Antonín, Praha, CZ;
(54) **Způsob výroby skořepinových konstrukcí a forma k provádění tohoto způsobu**
(22) 09.03.2001
(57) Vynález se týká způsobu výroby dutých skořepinových konstrukcí, při kterém se zhotoví dutá forma pro odlití vytavitelného modelu. Forma se opatří elektrickým vodičem s izolačním povlakem, který zasahuje v místě výpustě materiálu vytavitelného modelu svým neizolovaným koncem do dutiny formy. Do dutiny formy se odlije materiál vytavitelného modelu z nízkotavitelné elektricky vodivé slitiny s bodem tání 50 až 75 °C a smrštěním maximálně 0,5 %. Po jeho ztuhnutí se vytavitelný model se spojeným elektrickým vodičem vyjme z formy a vystaví se galvanoplastickému nanášení kovové vrstvy do požadované tloušťky a požadovaného tvaru skořepiny. Po vytvoření skořepiny se odstraní elektrický vodič a vzniklou výpustí se ohřátím v lázni o teplotě 80 až 100 °C vypustí vytavitelný model.
- (74) Kratochvíl Václav Ing., Zikova 4, Praha 6, 16636;
- 7 (51) **C 25 D 1/00, C 25 D 5/18, C 25 D 5/34**
(21) **2001-1485**
(71) ATME, S. R. O., České Budějovice, CZ;
(72) Šmíd Antonín, Praha, CZ;
Vojtěch Lukáš, Nové Město nad Metují, CZ;
(54) **Způsob pokovování vytavitelného modelu z kovové elektricky vodivé slitiny a zařízení k provádění tohoto způsobu**
(22) 25.04.2001
(57) Vynález se týká způsobu pokovování vytavitelného modelu z kovové elektricky vodivé slitiny s teplotou tání 50 až 90 °C, při kterém se na vytavitelný model nanese tenká nevodivá separační vrstva o tloušťce 10 až 50 μm a takto upravený model se vloží do elektrolytické lázně a připojí se ke katodě. poté se elektrický okruh začne napájet asymetrickým pulsním proudem, u kterého je část periody tvořena alespoň dvěma po sobě následujícími kladnými pulsy s dobou trvání pulsu 3 až 100 ms, mezi kterými klesá proud na trvalou úroveň a dále je perioda tvořena jedním záporným pulsem. Vynález se dále týká zařízení tvořeného elektrolytickou lázní (1), ke které je připojen elektronický komutátor (5), spojený s nastavitelným zdrojem (2) konstantního proudu, opatřeným digitálně analogovým převodníkem (4), připojeným k řídicí jednotce (3).
- (74) Kratochvíl Václav Ing., Husníkova 2086, Praha 5, 15800;
- 7 (51) **D 01 H 4/08**
(21) **2002-262**
(71) RIETER INGOLSTADT
SPINNEREIMASCHINENBAU AG, Ingolstadt, DE;
(72) Burchert Mathias, Deggingen, DE;
(54) **Otočný plášť doprůvadacího agregátu**
(22) 22.01.2002
(32) 26.04.2001
(31) 2001/10121575
(33) DE
(57) Otočný plášť doprůvadacího agregátu obsahuje kanál (18) odtahu příze a rovněž víko (20), zakrývající kanál (18) odtahu příze a odejmutelné pro účely údržby. Víko (20) je uloženo otočně na otočném plášti (12).
- (74) Kalenský Petr JUDr., Hálkova 2, Praha 2, 12000;

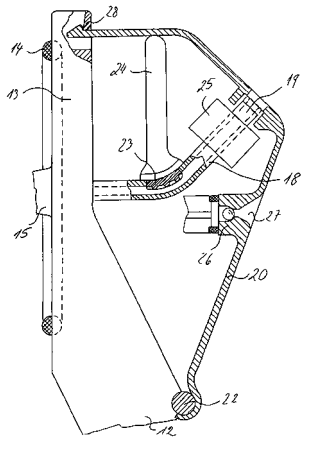

- 7 (51) **D 01 H 4/30, D 01 H 4/32**
(21) **2002-1271**
(71) RIETER INGOLSTADT
SPINNEREIMASCHINENBAU AG, Ingolstadt, DE;

- (72) Bock Erich, Wettstetten, DE;
Schuller Edmund, Ingolstadt, DE;
- (54) **Zařízení a způsob podávání pramene vláken k rozvolňovacímu zařízení bezvřetenového dopřadacího zařízení**
- (22) 11.04.2002
(32) 19.04.2001
(31) 2001/10119158
(33) DE
(57) V bezvřetenovém dopřadacím zařízení (1) je k podávacímu válci (21) přiřazeno samostatné hnací zařízení (4) s řídicím zařízením (6), které je přes teplovodivý mezičlen (5) spojeno s deskou (51) pro odvod tepla, která velkoplošně dosedá na chladicí desku (38), nebo s deskou pro odvod tepla, která tvoří chladicí desku (38). Chladicí deska (38) přitom vymezuje dráhu přívodu vzduchu k rozvolňovacímu zařízení (3). Na desku (51) pro odvod tepla přitom působí přítlačovací zařízení (34) směrech k chladicí desce (38). Podávací válec (21) je pohánitelný autoregulačním hnacím ústrojím bez vůle, uspořádaným v tělese. Podávací válec (21) je bez vůle nesen přídržným zařízením (5), které je uloženo na výkyvné ose (32) a jemuž je přiřazeno nastavitelné zatěžovací zařízení, jímž se přednastaví přítlak mezi podávacím válcem (21) a přívodním zlábkem (20) přizpůsobeně podle rozdílných vlastností pramenů a/nebo k vytváření efektů.
- (74) Musil Dobroslov Ing., Cejl 38, Brno, 60200;

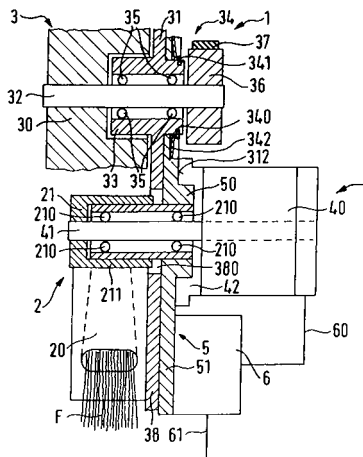

- 7 (51) **D 02 H 13/24, D 02 H 13/22, B 65 H 59/04**
(21) **2001-1438**
(71) B-PROJEKTING, SPOL. S R. O., Zlín, CZ;
(72) Pitřík Václav Ing., Zlín, CZ;
Skopalík Milan Ing., Zlín, CZ;
Slovák Pavel Ing., Velká nad Veličkou, CZ;
Holčík Jiří Ing., Velká nad Veličkou, CZ;
- (54) **Brzdící zařízení odvíjecích vřeten cívečnic**
(22) 23.04.2001
(57) Brzdící zařízení obsahuje brzdový buben, který je spojen s příslušným vřetenem otočně uloženým na nosné ose rámu zařízení a na jeho obvodu je umístěna alespoň jedna pneumatická brzda s brzdícím pístem (9) přiléhajícím k pláští brzdového bubnu. Brzda je přes přívodku (17) spojena s regulátorem (18) tlaku vzduchu, ovládaným řídicí jednotkou (19) a obsahuje trojici rozebíratelně spojených lamel (5, 6, 7). Spodní-vodící lamela (5) má vytvořen centrální otvor s vloženým vodícím pouzdrem (8) brzdícího pístu (9), shora uzavřený spodní membránou (10), dosedající na brzdící píst (9) svoji střední částí vlnou (10'). prostřední-tlaková lamela (6) s přívodkou (17) má rovněž vytvořen centrální otvor, v němž je umístěn element (12) silového propojení brzdícího pístu (9) s pístkem (13), který shora překrývá horní membránu (11), uzavírající centrální otvor tlakové lamely (6) a je posuvně uložen v dutině horní-závěrné lamely (7) a vůči tělesu této

- závěrné lamely (7) odpružen pružinou (14).
- (74) Görig Jan Ing., Trída T. Bati 299, Zlín, 76422;

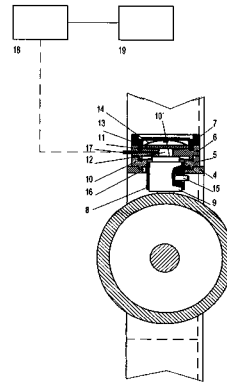

- 7 (51) **D 03 C 7/06**
(21) **2001-326**
(71) LINDAUER DORNIER GESELLSCHAFT MBH, Lindau, DE;
(72) Dornier Peter D., Nonnenhorn, DE;
Wahhoud Adnan Dr., Lindau, DE;
Krumm Valentin, Hergensweiler, DE;
Hausler Horst, Lindau, DE;
Vossen Jürgen, Kressbronn, DE;
Hehle Josef, Hörbranz, AT;
- (54) **Tkáci stroj k výrobě perlínkové tkaniny**
(22) 25.01.2001
(32) 29.01.2000, 21.11.2000
(31) 2000/10003919, 2000/10057692
(33) DE, DE
(57) Tkací stroj obsahuje první prostředek (1), spojený s pohonem mající nejméně vodící prostředek (2) k vedení perlínkových nití (3) a lištu (4) s množstvím osově rovnoběžných průchodů (6) k vedení stojatých vláken (5), a druhý prostředek (16) spojený s pohonem mající vratný niťový prostředek (17) ke vracení perlínkových nití (3) a ojehlenou lištu (18) s množstvím jehel (19) s očky (19.1) k vedení perlínkových nití (3). První prostředek (1) a druhý prostředek (16) jsou uspořádány ze strany osnovy tkalcovského paprsku (31) pod tkací rovinou, přičemž hnací spojení prvního prostředku (1) a druhého prostředku (16) má za základ společný pohon (11).
- (74) Čermák Karel Dr., Národní třída 32, Praha 1, 11000;

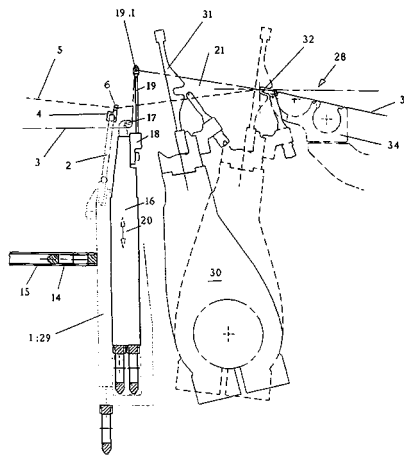

- 7 (51) **D 03 D 47/30, D 03 D 47/28**
(21) **2000-4433**
(71) VÚTS LIBEREC A. S., Liberec, CZ;
(72) Adámek Karel Doc. Ing. CSc., Liberec, CZ;
(54) **Prohozní tryska vzduchového tkacího stroje**
(22) 29.11.2000

- (57) Vynález se týká prohozní trysky vzduchového tkacího stroje obsahující ejektorovou prohozní trysku (1) se směšovací komorou (11). Prohozní tryska obsahuje proti ejektorové prohozní trysce (1) situovanou doplňkovou trysku (2), přičemž každá z trysek (1, 2) je samostatně napojitelná na zdroj tlakového vzduchu.
- (74) Musil Dobroslav Ing., Cejl 38, Brno, 60200;

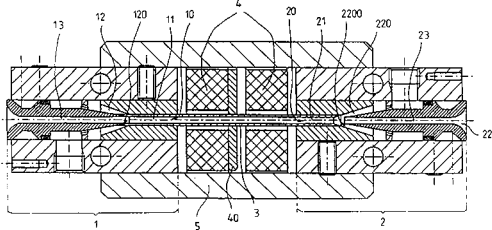

7 (51) **D 04 B 15/00, D 04 B 15/14**

(21) **2000-4932**

(71) AMTEK, SPOL. S R. O., Brno, CZ;

(72) Piškula František Ing., Brno, CZ;

(54) **Okrouhlý pletací stroj**

(22) 29.12.2000

- (57) Vynález se týká okrouhlého pletacího stroje s jehelním válcem (1) uspořádaným na nosiči (2) jehelního válce (1) se souose uspořádaným ozubeným věncem (5) náhonu nosiče (2) jehelního válce (1) a s ložiskovým tělesem (6) uspořádaným na loži (7) stroje obklopujícím nosič (2) jehelního válce (1), přičemž ložiskové těleso (6) obsahuje čtyři ve dvojicích navzájem proti sobě ležící ložiskové dráhy (8a, 8b, 9a, 9b), z nichž dvě jsou situovány na nosiči (2) jehelního válce (1) a dvě jsou situovány na ložiskovém tělesem (6), přičemž mezi ložiskovými dráhami (8a, 8b, 9a, 9b) jsou situovány ložiskové kuličky a část ložiskových drah (8a, 8b, 9a, 9b) je uložena radiálně a/nebo axiálně pohyblivě vůči loži (7) stroje a/nebo nosiči (2) jehelního válce (1). Ložiskové těleso (6) má dvojici vnějších ložiskových drah (9a, 9b) uspořádaných v ložiskovém kroužku (16) a je umístěno nad ozubeným věncem (5) náhonu nosiče (2) jehelního válce (1), přičemž ložiskový kroužek (16) je omezeně pohyblivý v radiálním směru. Vynález se také týká okrouhlého pletacího stroje, u kterého má ložiskové těleso (6) dvojici vnitřních ložiskových drah (8a, 8b) uspořádaných v ložiskovém kroužku (16) a je umístěno nad ozubeným věncem (5) náhonu nosiče (2) jehelního válce (1), přičemž ložiskový kroužek (16) je omezeně pohyblivý v radiálním směru. Vynález se také týká okrouhlého pletacího stroje, u kterého je mezi vnitřní částí nosiče (2) jehelního válce (1) a vnější částí nosiče (2) jehelního válce (1) uspořádan radiálně pružný kompenzační člen.

(74) Musil Dobroslav Ing., Cejl 38, Brno, 60200;

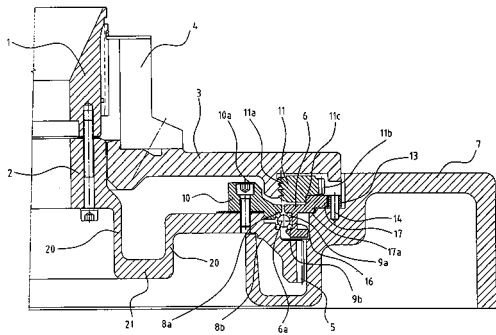

7 (51) **D 04 B 15/32**

(21) **2000-4931**

(71) AMTEK, SPOL. S R. O., Brno, CZ;

(72) Piškula František Ing., Brno, CZ;

(54) **Pletací stroj**

(22) 29.12.2000

- (57) Pletací stroj je vytvořen s alespoň jedním lůžkem (6, 8) se žebry (6a), mezi nimiž jsou posuvně uloženy pletací prostředky (7, 9), které jsou řízeny zámky, z nichž každý je tvořen alespoň jedním zámkovým dílem (4), přičemž zámky jsou uspořádány na alespoň jednom nosiči zámků, který je uspořádán v pevné vzdálenosti od lůžka (6, 8) na alespoň jednom nosiči (1) zámkových bloků, a který má přípeňovací a polohovací prostředky k přípevnění zámkových dílů (4) a k udržování polohy zámkových dílů (4) vzhledem k pevné a/nebo pohyblivé části (2, 3) nosiče zámků. Tyto přípeňovací a polohovací prostředky umožňují v demontovaném stavu nosiče zámků nasazení a/nebo sejmutí zámkových dílů (4) z čelní strany (21) pevné části (2) nosiče zámků a alespoň jeden polohovací prostředek je uspořádán v podstatě kolmo na čelní stranu (21) pevné části (2) nosiče zámků. Přípeňovací prostředky sestávají z alespoň jednoho zasouvacího přítlačného prostředku (5), uspořádaného v podstatě rovnoběžně s čelní stranou (21) pevné části (2) nosiče zámků, kterým je alespoň jeden zámkový díl (4) přítlačován k nosiči zámků.

(74) Musil Dobroslav Ing., Cejl 38, Brno, 60200;

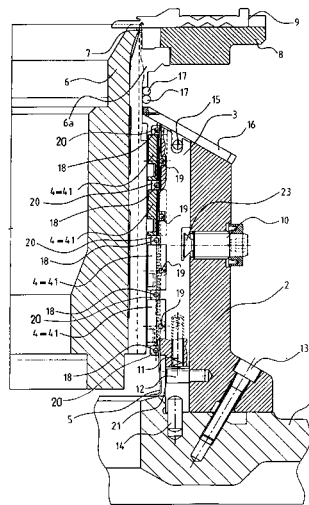

7 (51) **D 04 H 1/54, D 04 H 1/48, D 04 H 1/42**

(21) **2001-706**

(71) RIETER CZ A. S., Ústí nad Orlicí, CZ;

(72) Appeltauer Jiří Ing., Žamberk, CZ;

Maixner Václav, Dolní Dobrouč, CZ;

Čizmárik Ludovít, Ústí nad Orlicí, CZ;

Jánošík Štefan, Žamberk, CZ;

Hájek Jaroslav, Kunvald, CZ;

(54) **Plošný netkaný vlákenný útvar a způsob jeho výroby**

(22) 26.02.2001

- (57) Plošný netkaný vlákenný útvar obsahující směs vláken přírodních a/nebo chemických s volitelným podílem termoplastických pojivých vláken je tvořen soustavou ojednocených neparalelizovaných vláken (11) a/nebo částečně ojednocených neparalelizovaných vláken (12) a/nebo mikrochomáček (13) vláken, přičemž ojednocená neparalelizovaná vlákna (11) a/nebo částečně ojednocená neparalelizovaná vlákna (12) a/nebo mikrochomáčky (13) vláken jsou alespoň částečně vzájemně spojeny v důsledku své neparalelnosti a/nebo členitosti povrchu čímž se vytváří soudržný plošný útvar schopný dalšího zpracování bez přidavného zpevňování. Vynález se týká také způsobu výroby takového plošného netkaného vlákenného útvaru.

(74) Musil Dobroslav Ing., Cejl 38, Brno, 60200;

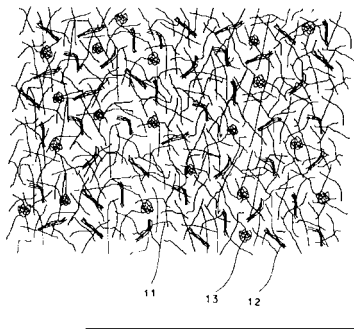

7 (51) **D 05 B 3/02, D 05 B 19/00, D 05 B 37/04**

(21) **2001-734**

(71) JUKI CORPORATION, Chofu-shi, JP;

(72) Yamamoto Hiroshi, Chofu-shi, JP;

Kasuga Toshiaki, Chofu-shi, JP;

Ogata Takahiro, Chofu-shi, JP;

Hirano Yasuaki, Chofu-shi, JP;

(54) **Cyklický šicí stroj a paměťové médium**

(22) 27.02.2001

(32) 29.02.2000, 14.02.2001

(31) 2000/54222, 2001/37279

(33) JP, JP

(57) Šicí stroj (1) je opatřený přídržnou deskou (14) a pracovní upínkou (15) na přidržování tkaniny, pohyblivou ve směru (Y), a dále jehlou (9), schopnou vykonávat výkyvný pohyb ve směru příčném ke směru (Y), a nožem (16) na odřezávání tkaniny. Paměťové médium obsahuje informace o prvním kroku, při kterém se vytváří jedna řada stehů přes tkaninu prostřednictvím výkyvného pohybu jehly (9) šicího stroje (1), informace o druhém kroku, při kterém se vytváří řada stehů přes tkaninu prostřednictvím výkyvného pohybu jehly (9) šicího stroje (1) rovnoběžně s první řadou stehů, vytvořenou v prvním kroku, při pohybu tkaniny ve směru (Y), a informace o třetím kroku, při kterém se odřezává tkanina podél řady stehů pomocí nože (16) na odřezávání tkaniny mezi dvěma řadami stehů, vytvořenými v prvním a druhém kroku, při pohybu tkaniny ve směru (Y).

(74) Matějka Jan JUDr., Národní 32, Praha, 11000;

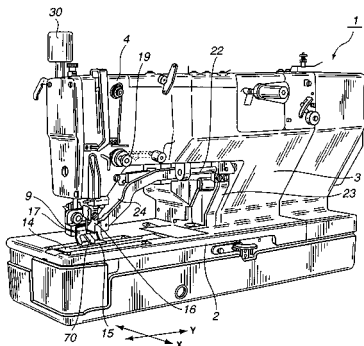

7 (51) **E 01 B 9/48, E 01 B 29/24**

(21) **2002-2408**

(71) VOSSLOH WERKE GMBH, Werdohl, DE;

(72) Eisenberg Helmut, Werdohl, DE;

Bösterling Winfried, Neuenrade, DE;

Vorderbrück Dirk, Werdohl, DE;

(54) **Upevňovací zařízení pro koleje**

(22) 11.01.2001

(32) 14.01.2000

(31) 2000/00100206

(33) EP

(86) PCT/EP01/00301

(87) WO 01/051711

(57) Elastická upínací svorka z pružinové oceli zahrnuje střední díl (14, 12) se dvěma vnitřními rameny (12) a smyčkou

(16), které se napojují na vnitřní ramena (12) a probíhají k volným koncům (18) upínací svorky (10). Volný odstup mezi středním dílem (14, 12) a smyčkou (16) je v oblasti volného konce (18) zvolen tak, že smyčka (16) upínací svorky (10) nemůže být zatlačena do smyčky konstrukčně stejné upínací svorky.

(74) Andera Jirí Ing., Nad Štolou 12, Praha 7, 17000;

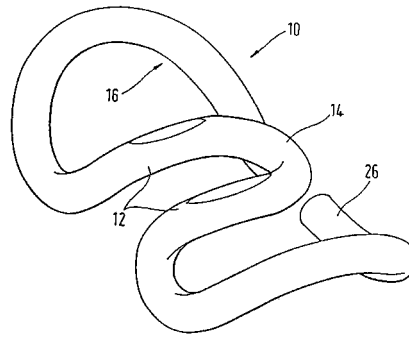

7 (51) **E 01 B 27/06**

(21) **2002-1438**

(71) FRANZ PLASSER BAHNBAUMASCHINEN-

INDUSTRIEGESELLSCHAFT M. B. H., Wien, AT;

(72) Theurer Josef, Wien, AT;

Wörgötter Herbert, Gallneukirchen, AT;

(54) **Čistící stroj a způsob čištění štěrků**

(22) 24.04.2002

(32) 25.04.2001, 09.05.2001

(31) 2001/321, 2001/363

(33) AT, AT

(57) Čistící stroj (1) pro čištění šterkového lože (6) koleje (7) sestává z prvního strojového rámu (2) a z druhého strojového rámu (4), který je z hlediska pracovního směru čistícího stroje (1) následující a je s ním spojen prostřednictvím kloubového spoje (3). Oba strojové rámy (2, 4) jsou pořízdné na koleji (7) prostřednictvím vždy na koncových stranách uspořádaných podvozků (5). K oběma strojovým ráům (2, 4) je přiřazen vždy samostatný protahovací řetěz (12, 19) a nadzdvihovací ústrojí (13, 20) koleje (7). Čištění se uskutečňuje prostřednictvím prvního odběru koleje (7) v oblasti prvního protahovacího řetězu (12) a po mezilehlém uložení opakovaným odběrem v oblasti druhého protahovacího řetězu (19).

(74) Čermák Karel Dr., Národní třída 32, Praha 1, 11000;

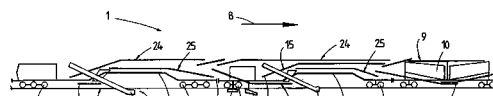

7 (51) **E 01 H 8/10, B 08 B 7/00**

(21) **2002-1518**

(71) LASERTHOR LIMITED, Winchester, GB;

(72) Higgins Malcolm, Lee-on-the-Solent, GB;

(54) **Způsob a zařízení pro čištění kolejnice**

(22) 30.10.2000

(32) 01.11.1999, 26.10.2000

(31) 1999/9925747, 2000/0026180

(33) GB, GB

(86) PCT/GB00/04146

(87) WO 01/032990

(57) Řešení se týká způsobu čištění kolejnice, které spočívá v odstraňování znečišťujících látek z jejího povrchu. Čištění zahrnuje generování vysoce intenzivního pulzního laserového paprsku a vedení tohoto laserového paprsku na povrch kolejnice (1) pro destruování alespoň části znečišťujících látek. Zařízení k provádění uvedeného způsobu zahrnuje prostředek pro generování vysoce intenzivního pulzního laserového paprsku a prostředek pro

vedení tohoto laserového paprsku na povrch kolejnice (1) pro destrukci alespoň části znečišťujících látek.

(74) Korejzová Zdeňka JUDr., Spálená 29, Praha 1, 11000;

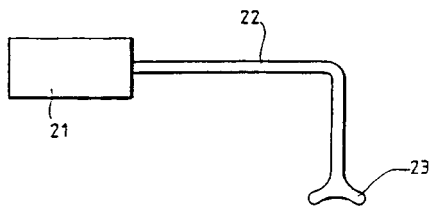

7 (51) E 02 D 27/00, E 01 C 3/00, E 01 C 5/00

(21) 2002-1407

(71) BÜSE Hans-Joachim, Barkel-Beller, DE;
THOMAS George Dr., Kassel, DE;

(72) Büse Hans-Joachim, Barkel-Beller, DE;
George Thomas Dr., Kassel, DE;

(54) Způsob jiného využití kolejí a prefabrikáty k provádění tohoto způsobu

(22) 23.04.2002

(32) 23.04.2001

(31) 2001/01109883

(33) EP

(57) Řešení se týká způsobu využití kolejí, kde na kolejnice (3) je uspořádán prefabrikát (20) pro využití jako jízdní nebo pochozí cesta a/nebo pro využití k uložení potrubí a/nebo pro využití jako nosný prvek a/nebo pro využití jako stožár či sloup.

(74) PATENTSERVIS PRAHA a.s., Jivenská 1, Praha 4, 14000;

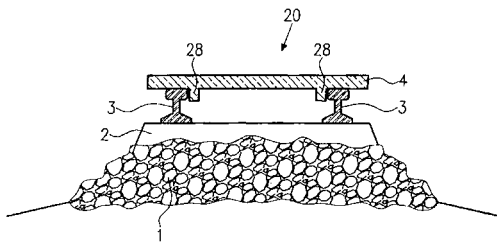

7 (51) E 02 D 29/14

(21) 2002-1321

(71) SAINT-GOBAIN PAM, Nancy, FR;

(72) Hauer Jean-Claude, Saulx-ures lés Nancy, FR;
Berthon Francis, Pompey, FR;

(54) Zařízení silniční sítě s kloubovým poklopem

(22) 18.06.2001

(32) 06.07.2000

(31) 2000/0008834

(33) FR

(86) PCT/FR01/01890

(87) WO 02/002878

(57) Zařízení silniční sítě je tvořené pevným poklopem (3) kloubově namontovaným na rámu (1). Poklop (3) zahrnuje dvě boční hrany (32A, 32B) nesoucí dva otočné čepy (30A, 30B), definující osu kloubového spojení, rovnoběžnou s kloubovým krajem (31) poklopu (3) a tlačené do záběru do dvou odpovídajících dutin (10) rámu (1) alespoň částečně přesahovaných stěnou (13) rámu (1). Poklop (3) dále zahrnuje pružný výstupek (36), procházející rovnoběžně s bočními hranami (32A, 32B). Volný konec výstupku (36) je umístěn v těsné blízkosti kloubového kraje (31) a je upraven pro spolupráci s přítlačným čepem (14) neseným odpovídající kloubovou hranou (11) rámu (1).

(74) Korejzová Zdeňka JUDr., Spálená 29, Praha 1, 11000;

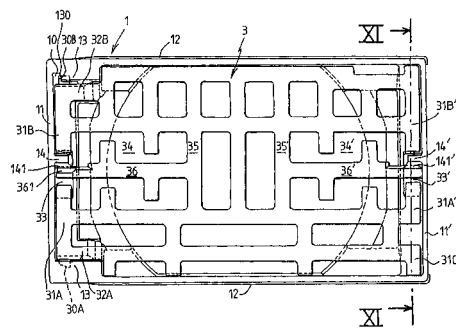

7 (51) E 04 B 1/00, E 04 B 1/02, E 04 B 1/18

(21) 2001-1463

(71) KOČMAN Jiří, Brno, CZ;

(72) Kocman Jiří, Brno, CZ;

(54) Konstrukční soustava

(22) 25.04.2001

(57) Pro stavebnictví, zejména pro výškové stavby o (n) podlažích, kde (n) je celé kladné číslo větší než 1, je určena konstrukční soustava opatřená svislými nosnými prvky, uspořádanými v každém podlaží v pomyslné čtyřúhelníkové síti, kde každý svislý nosný prvek sestává ze sekcí (2, 3) o délce Z a/nebo 2Z, kde Z je výška jednoho podlaží, přičemž na úrovni prvního podlaží jsou v podélném i příčném směru sítě pravidelně prostřídány sekce (2, 3) o délce Z a 2Z a na tyto sekce (2, 3) prvního podlaží navazují v dalších podlažích sekce (3) o délce 2Z. Nosnými prvky mohou být sloupy a/nebo stěny.

(74) Žák Vítězslav Ing., Lidická 51, Brno, 60200;

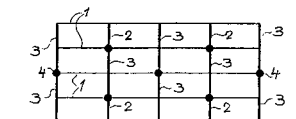
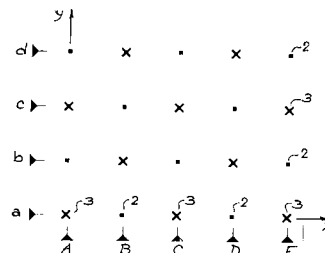

7 (51) E 04 B 1/64, E 04 B 1/62

(21) 2001-1390

(71) HAVRÁNEK Ladislav, České Budějovice, CZ;

(72) Havránek Ladislav, České Budějovice, CZ;

(54) Způsob izolace vlhkého zdiva a zařízení k provádění tohoto způsobu

(22) 19.04.2001

(57) Způsob izolace vlhkého zdiva (2) spočívá v tom, že proříznutá spára (1) se nejprve vyplní maltou (3), do které se následně vpraví izolační desky (4) opatřené oboustrannými distančními žebry (5). Desky (4) jsou na bocích navzájem spojeny či uloženy s přesahem. Poloha izolačních desek (4) se aretuje vymešovacemi a fixačními podložkami (7). Zařízení k provádění tohoto způsobu sestává z izolační desky (4) se soustavou rovnoběžných distančních žebrov (5) a s polouzavřenými bočními zámky (6), z tlačného či zarážecího prostředku, a z vymešovacích a fixačních podložek (7) s vodícím výstupkem (8) zapadajícím do drážky (9) mezi distančními žebry (5).

(74) Sedláč Jiří Ing., Husova 16, České Budějovice, 37001;

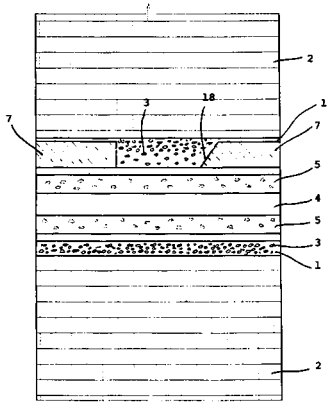

- 7 (51) **E 04 C 5/07**
 (21) **2002-1462**
 (71) SCHÖCK ENTWICKLUNGSGESELLSCHAFT MBH, Baden-Baden, DE;
 (72) Weber André, Bühl, DE;
 Faoro Martin Dr. Ing., Baden-Baden, DE;
 (54) **Výztužný prut z laminátu**
 (22) 25.04.2002
 (32) 28.04.2001
 (31) 2001/10121021
 (33) DE
 (57) Řešení se týká výztužného prutu z laminátu, který je opatřen žebrovaním (3, 13). Výztužný prut (1) má boky (4, 14) žeber se stoupáním oproti ose (5) prutu větším než 45°. Kromě toho je axiální šířka (A) žeber (3, 13) větší než axiální odstup obou sousedních žeber (3, 13).
 (74) Všečetka Miloš JUDr., Hálkova 2, Praha 2, 12000;

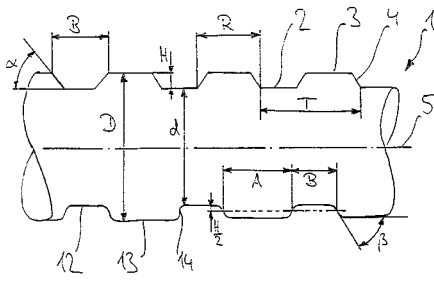

- 7 (51) **E 04 D 1/30**
 (21) **2002-1470**
 (71) WEBER Hugo, Waltenhausen, DE;
 (72) Weber Hugo, Waltenhausen, DE;
 (54) **Střešní kryt, střecha budovy a použití střešního krytu**
 (22) 04.06.2000
 (32) 02.11.1999
 (31) 1999/29919121
 (33) DE
 (86) PCT/EP00/05086
 (87) WO 01/033009
 (57) Střešní kryt (1) k udržování střechy budovy v čistém stavu a k jejímu čištění, zejména od rostlinného porostu nebo nečistot z okolí, je vyroben lisováním a ohýbáním kovové desky z kovu reagujícího ve styku s vlhkostí, která obsahuje reakční plochu (2), podél jedné z čelních stran (1a, 1c) střešního krytu (1) je vytvořen lem (4) vystupující vzhůru vzhledem k podélným okrajům (1b) střešního krytu (1). Lem (4) je vytvarován jako plynule vystupující z podélných okrajů (1b) střešního krytu (1). U střechy budovy, na jejímž krovu jsou pomocí upevňovacích svorek (7) upevněny hřebenové tašky (8), je na každé hřebenové tašce (8) nasazen střešní kryt (1). Střešní kryt (1) se použije k zakrytí hřebenové tašky (8), která je upevněna na krovu střechy budovy upevňovací svorkou

- (7).
 (74) Matějka Jan JUDr., Národní 32, Praha, 11000;

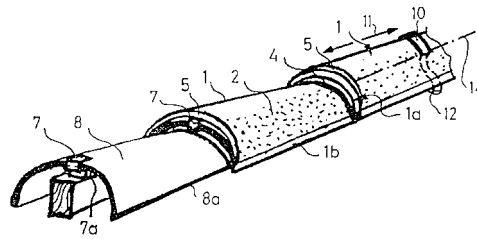

- 7 (51) **E 04 F 13/06**
 (21) **2002-2324**
 (71) LEHRHUBER Konrad, Geisenhausen, DE;
 (72) Lehrhuber Konrad, Geisenhausen, DE;
 (54) **Profilová lišta**
 (22) 16.05.2001
 (32) 16.05.2000, 17.04.2001
 (31) 2000/10023697, 2001/10118826
 (33) DE, DE
 (86) PCT/EP01/05568
 (87) WO 01/088303
 (57) Profilová lišta pro zhotovení přechodu mezi dvěma sousedícími plochami budovy, obsahující natvarovaný pásový ochranný jazyk (30) pro jednu z ploch, přičemž ochranný jazyk (30) je pro přizpůsobení na díl (94, 95), vyčnívající z plochy, tvarovatelný. Tvarovatelnosti může být dosaženo tím, že ochranný jazyk (30) má alespoň jeden vrub (88).
 (74) Andera Jiří Ing., Nad Štolou 12, Praha 7, 17000;

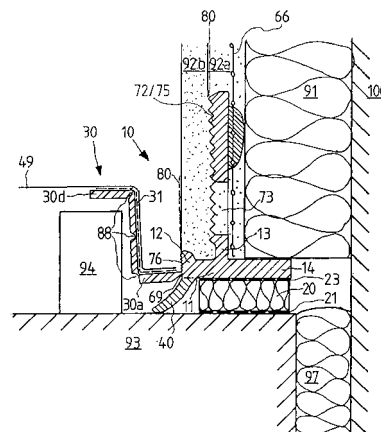

- 7 (51) **E 04 H 1/12**
 (21) **2001-1610**
 (71) ETABLISSEMENTS ACTIS, Virieu, FR;
 (72) Blanc Roger, Virieu sur Bourbre, FR;
 (54) **Stánek pro prodej různého druhu zboží**
 (22) 07.05.2001
 (57) Stánek je vytvořen z předem vyrobených panelů, přičemž každý sestává z hlavní obdélníkové části (7), která eventuálně obsahuje vnitřní nosník (8). Obdélníková část (7) je z kovového profilu (9), zajišťujícího mechanickou odolnost, přičemž tento profil je po obvodě a na jedné boční straně opatřen rámem (10), jehož částí, umístěné na vnitřních a vnějších stranách stánku, tvoří drážky (12) pro transparentní skla, nebo pro zabudování podezdívkového panelu (13). Tato konstrukce uvnitř také obsahuje fluoreskující trubku (18), tabuli (23) inzertního pultu a podpěru výlohy (26), která překrývá zboží.
 (74) Čermák Karel Dr., Národní třída 32, Praha 1, 11000;

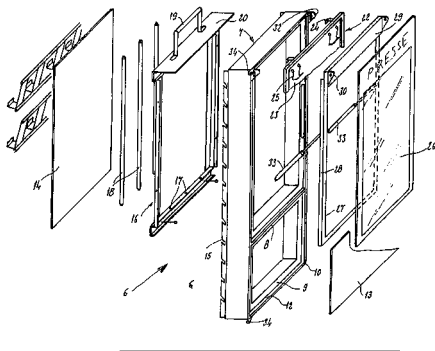
7 (51) **E 04 H 9/04, E 04 H 9/00**(21) **2001-1525**

(71) PAVELKA Jaroslav Ing. arch. CSc., Praha, CZ;

(72) Pavelka Jaroslav Ing. arch. CSc., Praha, CZ;

Vojtěchová Jitka, Praha, CZ;

Charouzová Monika, Praha, CZ;

(54) **Způsob výroby objektu NATO a zařízení k jeho provádění**

(22) 30.04.2001

(57) Na svislé tunelové úkryty s přísně tajnými vrstvami ochranného pláště se spouštěčem roznětky a s volným prostorem výbuchu nálože, zejména kumulativní nálože, dále s plast-pancěrovým štítem s tavnou látkou a s výztuží nosného betonu ochranné desky s tvarovanými ocelovými tělísky s multisystémovým uspořádáním napětíových obrazců podle míst možných dopadů náloží raketových střel a leteckých bomb, se působí zvedacími vodorovnými konstrukcemi, přičemž při dopadu rakety nebo letecké pumy se prorazí otvory v přísně tajných vrstvách ochranného pláště, jejichž spouštěče roznětky uvedou v činnost příslušný druh roznětky, nálož, zejména kumulativní nálož dopadne na plast-pancěrový štít, tavná látka se nataví, výztuž nosného betonu ochranné desky s tvarovanými ocelovými tělísky s multisystémovým uspořádáním napětíových obrazců v místě dopadu nálože raketové střely a letecké bomby optimálně zachytí extrémní působící síly vytvořené výbuchem s tlakovou vlnou, která se šíří volným ochranným prostorem výbuchu nálože, zejména kumulativní nálože a obtéká z libovolného směru s minimálním odporem vysokou rychlostí krátké dolní části svislých tunelových úkrytů rotačního tvaru. Svislý tunelový úkryt (1) je opatřen přísně tajnými vrstvami ochranného pláště (01) se spouštěči roznětky (02) a s volným ochranným prostorem výbuchu nálože, zejména kumulativní nálože (03), který je vytvořen nad plast-pancěrovým štítem (04) s tavnou látkou (05), přičemž je vytvořena výztuž nosného betonu ochranné desky (06) z tvarovaných ocelových tělísek (07) s multisystémovým uspořádáním napětíových obrazců (08) alespoň v jedné vrstvě podle míst možných dopadů náloží raketových střel a leteckých bomb.

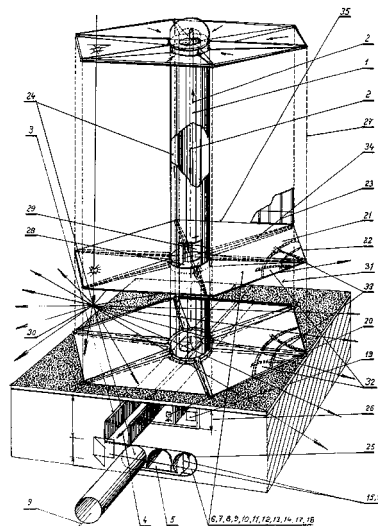
7 (51) **E 05 B 5/00**(21) **2002-1104**

(71) DURA AUTOMOTIVE PLETTENBERG

ENTWICKLUNGS UND VERTREIBS GMBH,

Plettenberg, DE;

(72) Kraus Jürgen, Balve, DE;

Vorbäumen Jens, Altena, DE;

(54) **Blokovací úchyt, zejména pro motorová vozidla**

(22) 28.03.2002

(23) 23.04.2001

(31) 2001/10119774

(33) DE

(57) V blokovacím úchytu, zejména pro motorová vozidla je uspořádána ovládací kyvná páka (1), která je otočně uložena kolem středové osy (2) a kterou se pohání kotouč (6). Pomocí kotouče (6) se pohání blokovací zařízení. Otáčením kotouče a další ovládací kyvné páky (3) se blokování mezi blokovacím prvkem (10) a úhelníkem (11) uvolňuje. Otáčení kotouče (6) se přes napojení (8, 12) přenáší na blokovací táhla (9, 13).

(74) PATENTSERVIS PRAHA a.s., Jivenská 1, Praha 4, 14000;

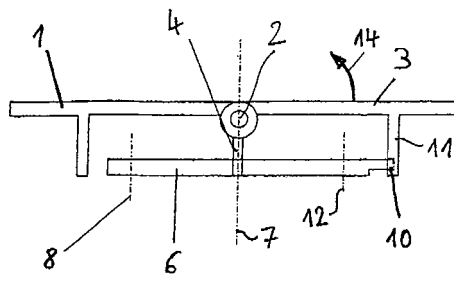
7 (51) **E 05 B 65/20**(21) **2001-1491**

(71) LIPAVSKÝ Martin, Hradec Králové, CZ;

(72) Lipavský Martin, Hradec Králové, CZ;

(54) **Zařízení k zamezení nežádoucího otevření dveří vozidla**

(22) 26.04.2001

(57) Zařízení je tvořeno přímočaře pracujícím servomotorem (4) propojeným se závěrou (7), procházející dveřním otvorem (12) ve dveřích (1) vozidla a také otvorem (9) v pevné části (2) karoserie vozidla. Přívod (10) elektrické energie k přímočaře pracujícímu servomotoru (4) je napojen na skrytý spínač. Přímočaře pracující servomotor (4) je se závěrou (7) propojen pákovým systémem (5), tvořeným většinou tažnou pákou (5.1) a natáčecí pákou (5.2), spojenými kloubem (5.3). Natáčecí páka (5.2) je spojena také s natáčecím čepem (5.4), umístěným

v držáku (6), spojeném se základní deskou (3), a konec této natáčecí páky (5.2) je spojen s čepem (8), upevněným do závěry (7). Základní deska (3) je se dveřmi (1) spojena nýty (11). Při uzavřeném vozidle závěra (7) je zasunuta v nátrubku (13), dveřním otvorem (12) a také otvorem (9) pevné části karoserie vozidla.

(74) Brykner Jan, Resslerova 741, Hradec Králové, 50002;

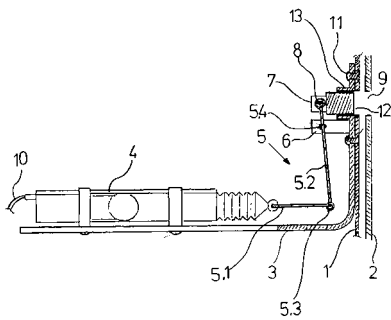

7 (51) **E 05 D 5/02**

(21) **2002-1079**

(71) ARTURO SALICE S. P. A., Novedrate, IT;

(72) Salice Luciano, Carimate, IT;

(54) **Zařízení k upevnění součástí k protlačovanému profilu**

(22) 27.03.2002

(32) 03.05.2001, 11.10.2001

(31) 2001/20107525, 2001/201116716

(33) DE, DE

(57) Řešení se týká zařízení k upevnění fitinku ke kterémukoli bodu na protlačovaném profilu (2) pomocí upínacího prvku (13). Profil (3) má dvě od sebe vzdálené paralelně probíhající žebra (8), mezi která je vložena upevňovací část fitinku, která je opřena o vnější stěny (9, 10) žeber (8). Upínací prvek (13) je opatřen opěrnými přírubami (11, 12), které se dotýkají vnějších stěn (9, 10) žeber (8). Upevňovací část je opatřena alespoň jedním otvorem, ve kterém je rotačně uložen čep (25) nesoucí upínací prvek (13).

(74) PATENTSERVIS PRAHA a.s., Jivenská 1, Praha 4, 14000;

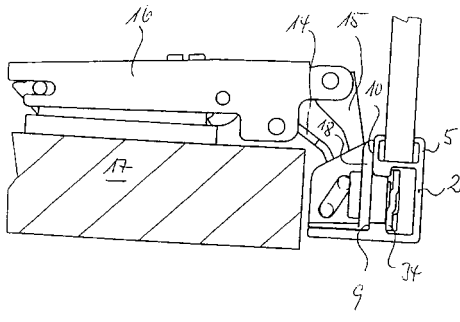

7 (51) **E 05 F 15/12**

(21) **2002-543**

(71) VKR HOLDING A/S, Soborg, DK;

(72) Kirk Henning Sand, Vejle, DK;
Hansen-Vestkaer Knud Erik, Olgod, DK;
Sorensen Michael Thode, Esbjerg, DK;
Hald Robert Aage, Lyngby, DK;

(54) **Elektrické ovládací zařízení pro otevírání a zavírání okna**

(22) 10.08.2000

(32) 13.08.1999

(31) 1999/01120

(33) DK

(86) PCT/DK00/00445

(87) WO 01/012936

(57) Elektrické ovládací zařízení (1) pro otevírání a zavírání

okna (2) s otočným křídlem (5) zahrnuje ovládací pouzdro (4) zkonstruované pro upevnění k rámu (3) okna, výhodně k jeho hornímu prvku. Ovládací pouzdro (4) má vestavěný hnací motor v převodovém spojení s ovládacím prvkem (6), který je v uzavřené poloze okna (2) umístěn v ovládacím pouzdru (4), a montážní konzolu (9) pro spojení ovládacího prvku (6) s prostředkem (7) pro manuální ovládání. Okno (2) je v uzavřené poloze zajištěno prostřednictvím záběru mezi zajišťovacími prostředky (11) ve spojení s křídlem (5) a zapadací destičkou (8) upevněnou k rámu (3). Zajišťovací prostředek (11) je ovládán prostředkem (7) pro manuální ovládání. Ovládací pouzdro (4) zahrnuje zapadací destičku (8), která je umístěna pevně vzhledem k rámu (3).

(74) Korejzová Zdeňka JUDr., Spálená 29, Praha 1, 11000;

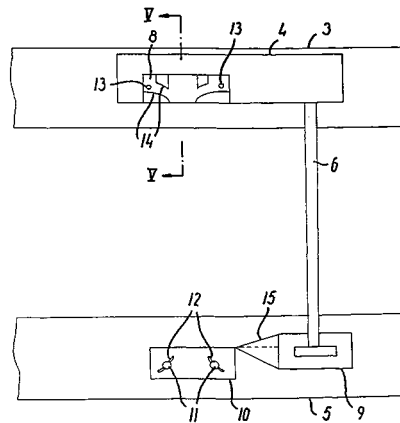

7 (51) **E 06 B 1/26, E 06 B 3/20**

(21) **2001-4151**

(71) BOREALIS TECHNOLOGY OY, Porvoo, FI;

(72) Schisser Stefan, Leonding, AT;

Brenner Egon, Wels, AT;

Ruemer Franz, St. Georgen/Gusen, AT;

Ebner Karl, Molndal, SE;

(54) **Profil z termoplastické lisovací směsi pro okna a dveře**

(22) 12.05.2000

(32) 09.06.1999

(31) 1999/9902151

(33) SE

(86) PCT/EP00/04291

(87) WO 00/077335

(57) Řešením je profil z termoplastické lisovací směsi pro okna a dveře. Termoplastická lisovací směs obsahuje polypropylenový blokový kopolymer s očkovacím činidlem a plnidlem. Profil má mez pevnosti nejméně 2000 MPa, rázovou odolnost nejméně 20 kJ/m², svařovací faktor nejméně 0,7 a Vicatovu teplotu měknutí B nejméně 75 °C. Výhodně propylenový blokový kopolymer obsahuje dvě složky A a B. Složka A obsahuje koherentní matricovou složku s dekadovou pravidelností větší než > 95 % a složka B obsahuje 2 až 20 hmotn. dílů kopolymeru složeného z 50 až 70 hmotn. dílů propylenu a 30 až 50 hmotn. dílů ethylenu a/nebo α-olefiny s počtem uhlíků C₄ až C₈ jako pružnostní složku. Poměrem vnitřní viskozity složek A/B je 0,9 až 4,0 a tavný index lisovací směsi je 0,15 až 0,8 g/10 min.

(74) PATENTSERVIS PRAHA a.s., Jivenská 1, Praha 4, 14000;

7 (51) **E 06 B 3/22**

(21) **2002-45**

(71) SCHÜCO INTERNATIONAL KG, Bielefeld, DE;

(72) Bielefeld Hans-Walter, Bielefeld, DE;

Senneca Matthias, Bielefeld, DE;

Kämper Ralf, Münster, DE;

(54) **Dutý profil z plastické hmoty**

- (22) 12.07.2000
 (32) 15.07.1999, 15.07.1999
 (31) 1999/19933099, 1999/29912375
 (33) DE, DE
 (86) PCT/EP00/06636
 (87) WO 01/006079
 (57) Dutý profil z plastické hmoty zahrnuje vložené ztužující prvky (4, 5, 11, 12, 25) a je přednostně vytvořen jako profil (1, 10, 13) rámu pro okna nebo dveře. Profil (1, 10, 13) má více vnitřních komor ohraničených dělicími stěnami (7, 8, 9, 14, 15, 16, 17, 18), vytvořenými v podélném směru profilu (1, 10, 13) rámu a je opatřen lištovitými, navzájem nespojenými ztužujícími prvky (4, 5, 11, 12, 25). Ztužující prvky (4, 5, 11, 12, 25) mohou být vytvořeny buď z kovu nebo z vložených pásů z vláknem vyztužené plastické hmoty.

(74) Švorčík Otakar JUDr., Hálkova 2, Praha 2, 12000;

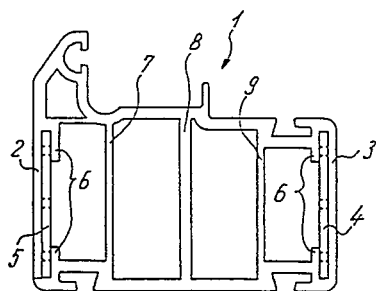

- 7 (51) **E 06 B 5/16, E 06 B 3/663, B 32 B 17/10, C 08 L 23/22**
 (21) **2001-4125**
 (71) VETROTECH SAINT-GOBAIN (INTERNATIONAL) AG, Bern, CH;
 (72) Gelderie Udo, Stolberg, DE;
 Frommelt Simon, Haan, DE;
 (54) **Zasklívací materiál s ochranným účinkem proti ohni, způsob jeho výroby a materiál použitelný pro tuto výrobu**
 (22) 15.05.2000
 (32) 15.05.1999
 (31) 1999/19922507
 (33) DE
 (86) PCT/EP00/04350
 (87) WO 00/070181
 (57) Zasklívací materiál s ochranným účinkem proti ohni je složený alespoň ze dvou skleněných tabulí, vzájemně spojených pomocí rozpěry přilepené k těmto skleněným tabulím, a z mezilehlé vrstvy obsahující vodu, vyplňující mezilehlý prostor mezi uvedenými skleněnými tabulemi. Rozpěra je tvořena pramenem, nanášeným vytlačováním na okrajovou zónu skleněné tabule a tvořeným butylovým polymerem, obsahujícím 40 až 65 % polyisobutylenu, 10 až 25 % hmotn. sazí a 10 až 40 % hmotn. plniva. Butylový polymer má při teplotě 80 °C modul pružnosti ve smyku G' rovný 1,2 až 2,2 MPa. Způsob výroby zasklívacího materiálu spočívá v tom, že rozpěra se vytlačováním nanese do bezprostřední blízkosti okrajové zóny skleněné tabule pomocí kalibrované vytlačovací hubice.
- (74) Všecka Miloš JUDr., Hálkova 2, Praha 2, 12000;

- 7 (51) **F 01 B 1/10, F 01 B 9/04, F 01 B 31/00**
 (21) **2001-1352**
 (71) VINTER Martin Ing., Praha, CZ;
 (72) Vinter Martin Ing., Praha, CZ;
 (54) **Pístový stroj**
 (22) 13.04.2001
 (57) Řešení se týká pístového stroje tvořeného skříní a alespoň jednou dělenou klikovou hřídelí (1), jejíž klika (11) je opatřena výstředním čepem (12) na kterém je otočně umístěna satelitní kliková hřídel (2). Na čepu (22) klikové hřídele (2) je usazeno oko (31) pístnice nebo ojnice (32)

opatřené pístem (33). Satelitní kliková hřídel (2) je opatřena oběžným ozubeným kolem (23), jehož vnější čelní ozubení zapadá do vnitřního čelního ozubení na věnci (4). Věnc (4) je uložen ve skříní stroje otočně vzhledem k ose klikové hřídele (1). Věnc (4) je spojen s nastavovacím zařízením (6) pro jeho řízené natáčení.

(74) Kratochvíl Václav Ing., Husníkova 2086, Praha 5, 15800;

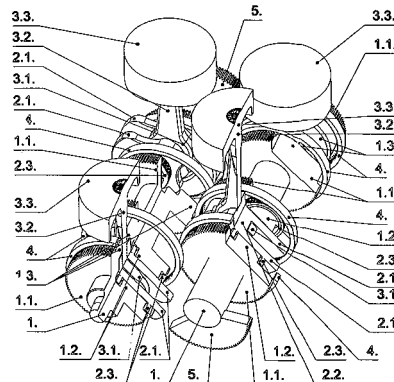

- 7 (51) **F 01 D 9/02, F 01 D 5/14**
 (21) **2002-163**
 (71) GENERAL ELECTRIC COMPANY, Schenectady, NY, US;
 (72) Burdick Steven Sebastian, Schenectady, NY, US;
 Patik Joseph Francis, Cohoes, NY, US;
 Itzel Gary Michael, Simpsonville, SC, US;
 (54) **Tvar profilu turbínové trysky**
 (22) 15.01.2002
 (32) 07.02.2001
 (31) 2001/779226
 (33) US
 (57) Trysková lopatka prvního stupně má pracovní plochu (12), přičemž profil její vnitřní stěny (16) a vnější stěny (14) je definován prostřednictvím hodnot v pravouhlém systému souřadnic. Plocha (12) má trojrozměrný obloukovitý tvar, jak v tělese profilu, tak v zadní hraně. plocha (12) je chlazena parou a vzduchem prostřednictvím proudění chladicího média dutinami (22), probíhajícími v lopatce mezi vnitřní stěnou (14) a vnější stěnou (16).
- (74) Čermák Karel Dr., Národní třída 32, Praha 1, 11000;

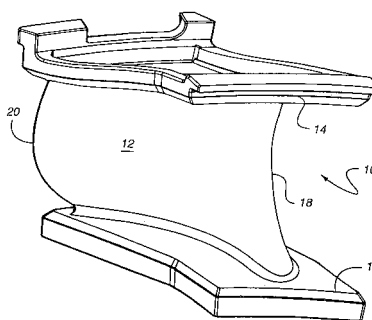

- 7 (51) **F 02 C 5/02, F 02 C 5/12**
 (21) **2001-1451**
 (71) SVOBODA Jiří Ing., Liberec, CZ;
 (72) Svoboda Jiří Ing., Liberec, CZ;
 (54) **Pulzační spalovací turbohřídelový motor**
 (22) 24.04.2001
 (57) Spalovací komora (1) motoru má na vstupu radiální kompresor (2) spojený se vstupním ventilem (4), je uzavřena při kompresi otevřeným vstupním ventilem (4) a při expansi uzavřeným vstupním ventilem (4). Radiální kompresor (2) při kompresi tlačí vzduch do spalovací komory (1), při kompresi i expansi tlačí vzduch kolem spalovací komory (1) přes ejektor (6) do turbíny (7).

Spalovací komora (1) je na výstupu uzavřena výstupním ventilem (8). Při expansi vstupní ventil (4) uzavírá vstup a unáší ve stejném směru výstupní ventil (8) do otevřené polohy. Spaliny proudí přes ejektor (6) do turbíny (7). Po expansi pružina (3) otevírá vstupní ventil (4) a pružina (9) zavírá výstupní ventil (8). Při pohybu ventilů mezi krajními polohami po expansi vyplachuje radiální kompresor (2) spalovací komoru (1).

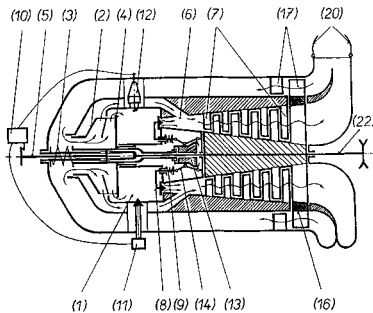

- 7 (51) **F 02 M 47/06**
 (21) **2001-3143**
 (71) ROBERT BOSCH GMBH, Stuttgart, DE;
 (72) Polach Wilhelm, Moeglingen, DE;
 Boecking Friedrich, Stuttgart, DE;
 (54) **Řídicí ventil pro injektor vstříkovacího systému paliva**
 (22) 29.11.2000
 (32) 31.12.1999
 (31) 1999/19963934
 (33) DE
 (86) PCT/DE00/04247
 (87) WO 01/050007
 (57) Řídicí ventil má prstencový prostor (27), nacházející se v tělesu (23), přičemž prstencový prostor (27) je v hydraulickém spojení s tlakovým prostorem (25) injektoru, a se stavěcím článkem (29), přičemž stavěcím článkem (29) lze vytvořit hydraulické spojení mezi prstencovým prostorem (27) a zásobováním (41) palivem a/nebo mezi prstencovým prostorem (27) a zpětným vedením (37) paliva. Stavěcí článek (29) je uspořádán na šoupátku (43) a šoupátko (43) je vedeno axiálně posuvně ve vodicím vrtání (45), probíhající souose s podélnou osou prstencového prostoru (27).
 (74) Matějka Jan JUDr., Národní 32, Praha 1, 11000;

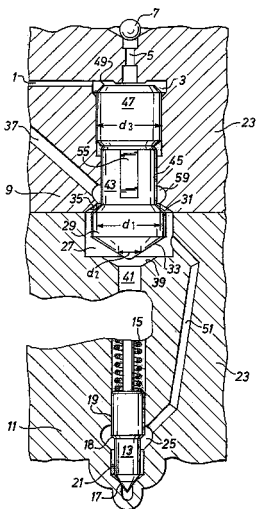

- 7 (51) **F 02 M 51/06**
 (21) **2001-2970**
 (71) ROBERT BOSCH GMBH, Stuttgart, DE;
 (72) Yildirim Fevzi, Gerlingen, DE;
 Huebel Michael, Gerlingen, DE;

Doering Christian, Stuttgart, DE;
 Stein Juergen, Illingen, DE;

- (54) **Vstříkovací ventil paliva**
 (22) 14.12.2000
 (32) 16.12.1999
 (31) 1999/19960605
 (33) DE
 (86) PCT/DE00/04450
 (87) WO 01/044652
 (57) Dorazová plocha (42) kotvy má uvnitř ležící první prstencovou okrajovou zónu (31a), hraničící s vnitřním okrajem (47), která je vzhledem k rovině kolmé k podélné ose (30) kotvy (21) skloněná směrem dovnitř, a vně ležící druhou prstencovou okrajovou zónu (31b), hraničící s vnějším okrajem (46), která je vzhledem k rovině kolmé k podélné ose (30) kotvy skloněná směrem ven.
 (74) Matějka Jan JUDr., Národní 32, Praha, 11000;

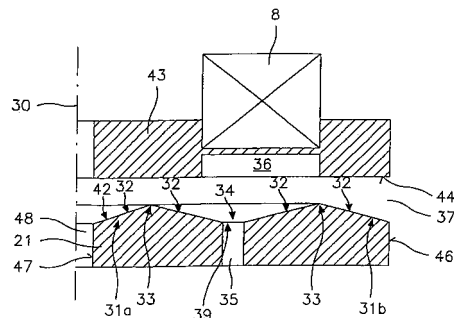

- 7 (51) **F 02 M 61/14**
 (21) **2001-3022**
 (71) ROBERT BOSCH GMBH, Stuttgart, DE;
 Reiter Ferdinand, Markgroeningen, DE;
 (54) **Vyrovnávací element**
 (22) 22.12.2000
 (32) 24.12.1999
 (31) 1999/19962968
 (33) DE
 (86) PCT/DE00/04623
 (87) WO 01/048370
 (57) Vyrovnávací element (2) pro vstříkovací ventil (1) paliva se opírá opěrným úsekem (25) vyrovnávacího pouzdra (30) v úložném vybrání (5) hlavy válce (6) a ohebný úsek (24) je upraven mezi spojovacím úsekem (23) a opěrným úsekem (25).
 (74) Matějka Jan JUDr., Národní 32, Praha, 11000;

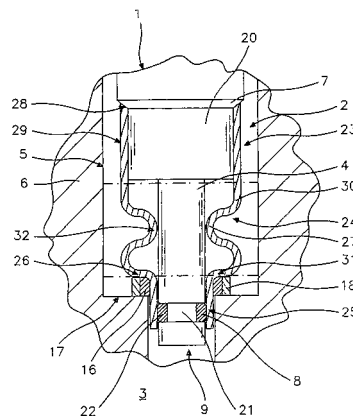

- 7 (51) **F 16 B 13/12**
 (21) **2002-3026**
 (71) FISCHERWERKE ARTUR FISCHER GMBH & CO. KG, Waldachtal, DE;
 (72) Fischer Fainer, Waldachtal, DE;
 Haug Willi, Freudenstadt-Musbach, DE;

- (54) **Rozpínací kotva**
 (22) 19.01.2001
 (32) 09.03.2000
 (31) 2000/10011565
 (33) DE
 (86) PCT/EP01/00597
 (87) WO 01/066962
 (57) Rozpínací kotva (10) sestává z rozšiřitelného kotevního pouzdra (12), do kterého je vložen rozpínací šroub (14) pro jeho rozeprání. rozpínací šroub (14) má šroubovitý závit (30) s pilovitým profilem, jehož strmější a kratší bok (34) je upraven ve směru vešroubování rozpínacího šroubu (14) vpředu a jeho plošší a delší bok (32) je upraven ve směru vešroubování rozpínacího šroubu (14) vzadu. Průměr (36) jádra závitu (30) šroubu (14) se zvětšuje po celé délce jeho závitu (30). Kotevní pouzdro (12) je vytvořeno z plastu a šroubovitý závit (30) je s kotevním pouzdrem (12) v záběru.
- (74) Všecka Miloš JUDr., Hálkova 2, Praha 2, 12000;

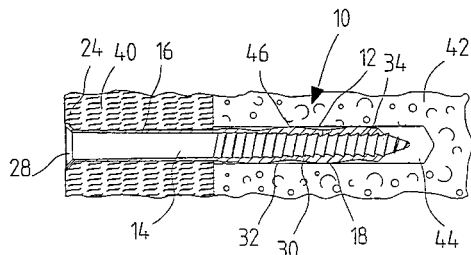

- 7 (51) **F 16 D 65/092**
 (21) **2002-2299**
 (71) KNORR-BREMSE SYSTEME FÜR SCHIENENFAHRZEUGE GMBH, München, DE;
 (72) Wirth Xaver, Ismaning, DE;
 (54) **Pružné brzdové těleso**
 (22) 02.11.2001
 (32) 02.11.2000
 (31) 2000/10054151
 (33) DE
 (86) PCT/EP01/12696
 (87) WO 02/036981
 (57) Řešení se týká brzdového tělesa, zvláště brzdového špalíku nebo obložení kotoučové brzdy zahrnující nosné těleso (2) s alespoň jedním vybráním (6), alespoň jeden člen (3) z třecího materiálu uspořádaný ve vybrání (6) a pohyblivě uložený v podélném směru vybrání (6), který vytváří spolu s nosným tělesem (2) třecí plochu (9, 10), přičemž v meziprostoru podél vybrání (6) je mezi členem (3) z třecího materiálu a nosným tělesem (2) uložena střížněpružná mezivrstva (5).
- (74) Novotný Karel Ing., Terronská 21, Praha 6, 16000;

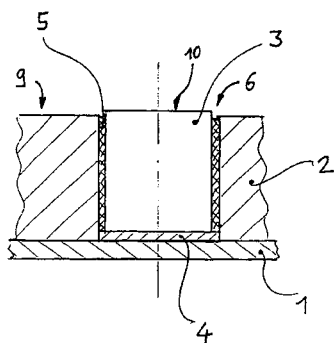

- 7 (51) **F 16 F 13/08**
 (21) **2002-1252**
 (71) TOYO TIRE & RUBBER CO., LTD., Osaka, JP;
 (72) Yamamoto Kentaro, Osaka, JP;
 (54) **Zařízení odolné proti vibracím**
 (22) 09.04.2002

- (32) 16.04.2001
 (31) 2001/117217
 (33) JP
 (57) Kapalnotěsné zařízení (A) odolné proti vibracím obsahuje válcovou tvarovku (1), upevňovací tvarovku (3), základnu (2) pro izolování vibrací, vyrobenou z pryžového elastomeru, jejímž prostřednictvím jsou vzájemně spojeny válcová tvarovka (1) a upevňovací tvarovka (3), membránu (4), vyrobenou z pryže, a přepážku (5), umístěnou směrem dovnitř od membrány (4), membrána (4) a přepážka (5) jsou hermeticky připevněny k otevřené straně válcové tvarovky (1) proti základně (2) pro izolování vibrací pro přepažení vnitřního prostoru mezi základnou (2) pro izolování vibrací a membránou (4) na dvě kapalinové komory (7a, 7b), a průchozí kanál (6), vzájemně propojující obě kapalinové komory (7a, 7b) a uspořádaný na vnějším obvodu přepážky (5). Základna (2) pro izolování vibrací je opatřena na okrajové části své vnitřní strany (2a) vyčnívající částmi (20) pro ustavení polohy, se kterými je okrajová část (5a) přepážky (5) v protilehlém styku, přičemž vyčnívající části (20) jsou umístěny v množině ploch, obvodově rozmístěných v požadovaných intervalech pro zajištění průtoku v průchozím otvoru (6a) průchozího kanálu (6) přes průchozí kanál (6).
- (74) Matějka Jan JUDr., Národní 32, Praha, 11000;

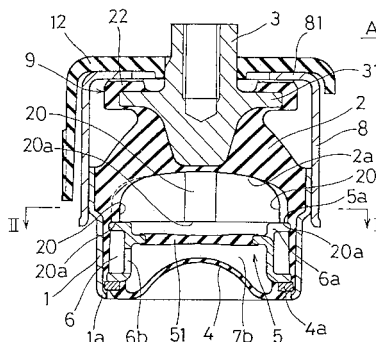

- 7 (51) **F 16 K 5/06**
 (21) **2001-1638**
 (71) MICHAL RYBÁŘ-INSTAPLAST, Praha, CZ;
 (72) Rybář Michal, Praha, CZ;
 (54) **Vyprošťovací přípravek, zejména pro demontáž kulového uzavíracího dílu rozzebíratelných kulových ventilů s plastovým pouzdrem**
 (22) 10.05.2001
 (57) Vyprošťovací přípravek sestává z pouzdra (1) přípravku v jehož dutině je ovládací mechanismus kleštinového systému (A) tvořen otočně a suvně v podélné ose pouzdra (1) přípravku uloženým ovládacím táhlem (2). Táhl (2) je na svém vnějším konci procházejícím čelním závitovým otvorem (4) koncového víka (5) pouzdra opatřeno závitovým vedením (3). Opačný konec ovládacího táhla (2) je otočně spojen pomocí kloubového spojení (10) s vidlicí (11) táhla, v níž je na čepu (12) vidlice otočně uložena dvojice ramen (7, 7') táhla. Ramena (7, 7') táhla jsou svými otevřenými konci otočně spojena s protilehle uspořádanou dvojicí rozpěrných segmentů (8, 8') tvořenou prvním rozpěrným segmentem (8) a druhým rozpěrným segmentem (8) a jsou spřaženy příčně k podélné ose pouzdra (1) přípravku uspořádaným rozpěrným šroubem (9) segmentů, opatřeným na svém závitovém dráku středovým dorazem (15), rozdělujícím závitový dráček rozpěrného šroubu (9) segmentů na pravotočivou část (9.1) závitu a na levotočivou část (9.2). Ke dvojici rozpěrných segmentů (8, 8') je na straně přivrácené k čelnímu opěrnému hrdlu (18) pouzdra otočně uchycena dvojice ramen (13, 13') kleštiny.
- (74) Jíra Vladimír, Kovanecká 2112/18, Praha 9, 19000;

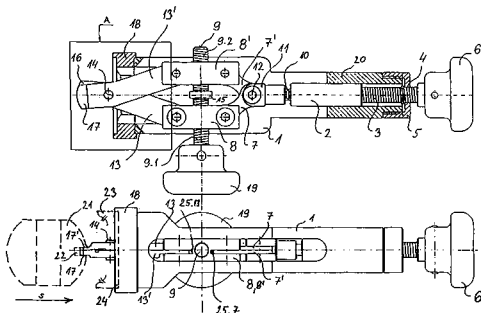

7 (51) **F 16 L 11/15, F 16 L 25/00**

(21) **2002-456**

(71) HEGLER Ralph Peter Dr. Ing., Bad Kissingen, DE;

(72) Hegler Ralph Peter Dr. Ing., Bad Kissingen, DE;

(54) **Trubkový prvek**

(22) 06.02.2002

(32) 09.02.2001

(31) 2001/01103049

(33) EP

(57) Trubkový prvek vykazuje dva úseky (1, 2) trubky, které jsou vytvořeny jako zvlněná sdružená trubka. Na jednom konci úseku (2) trubky je vytvořen čelní konec (21), zatímco na přivráceném konci druhého úseku (1) trubky je vytvořeno hrdlo (10) trubky. Hrdlo (10) trubky a čelní konec (21) jsou vytvořeny jako sdružená trubka s převážně hladkostěnnými úseky (3, 17) vnitřní trubky a zvlněnými úseky (18, 22) vnější trubky s vrcholy (19, 23) vln a sedly (20, 24) vln. Vnější průměr (D_4) úseků (1, 2) trubky a vnější průměr (D_{18}) hrdla (10) trubky jsou přibližně stejné.

(74) Čermák Karel Dr., Národní třída 32, Praha 1, 11000;

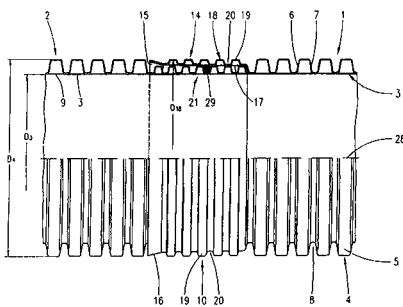

7 (51) **F 16 L 55/00**

(21) **2002-1411**

(71) VERITAS AG, Gelnhausen, DE;

(72) Trinkler Thomas, Gelnhausen, DE;

Spengler Ronny, Bad Soden-Salmünster, DE;

Hehl Uwe, Gelnhausen, DE;

(54) **Hadice**

(22) 23.04.2002

(32) 25.04.2001

(31) 2001/10120266

(33) DE

(57) Hadice (1), zejména hadice s kolenem pro motorová vozidla, která má vnější plochu (2) a hadicový konec (3), má alespoň jedno označení (4, 5) na vnější ploše (2), které je uspořádáno v odstupech od hadicového konce (3), přičemž na hadicový konec je nasunuta objímka (7), která částečně přesahuje vnější plochu (2). Pro usnadnění montáže objímky a výroby hadice, je podle vynálezu toto označení (4, 5) vytvořeno tak, že alespoň částečně vystupuje nad vnější plochu (2) nebo je zapuštěno do vnější plochy (2), a při správné nasunutí objímky (7) je toto označení (4, 5) buď úplně viditelné v přiléhající poloze u objímky (7) nebo je zcela zakryté objímkou (7).

(74) Hakr Eduard Ing., Přístavní 24, Praha 7, 17000;

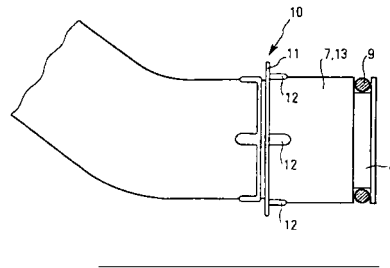

7 (51) **F 24 J 2/34**

(21) **2001-3680**

(71) ŽDÁRA Vladimír Ing. CSc., Praha, CZ;

(72) Žďára Vladimír Ing. CSc., Praha, CZ;

(54) **Zařízení k akumulaci solární energie**

(22) 12.10.2001

(57) Zařízení k akumulaci solární energie, zejména k vytápění budov a ohřevu teplé vody tvořené solárním kolektorem, sestávajícím z průsvitné výplně (9), vzduchové mezery (10) a absorpční vrstvy (11), a izolovanou akumulaci stěnou (1) s ventilačními dutinami (2, 3). Solární kolektor a akumulaci stěna (1) tvoří integrovanou součást. Akumulaci stěna (1) je ze strany přivrácené k solárnímu kolektoru opatřena vnitřní tepelně izolační vrstvou (8). Ventilační dutiny (2, 3) v této akumulaci stěně (1) jsou rozděleny do dvou ventilačních okruhů. Prvním je vnitřní otevřený ventilační okruh tvořený druhými ventilačními dutinami (3) opatřenými na jednom konci nasávacím otvorem (6) a na druhém konci výfukovým otvorem (14). Druhým pak je vnější uzavřený ventilační okruh tvořený mezilehle vzhledem k druhým ventilačním dutinám (3) vytvořenými prvními ventilačními dutinami (2), které jsou jedním svým koncem přes horní průduch (12) a druhým svým koncem přes dolní průduch (13) propojeny přes vnitřní tepelně izolační vrstvu (8) se vzduchovou mezerou (10) solárního kolektoru. Horní průduchy (12) a/nebo dolní průduchy (13) jsou opatřeny prvkem (4) pro zabránění zpětnému proudění vzduchu.

(74) Dušková Hana Ing., Konviktská 5, Praha 1, 11000;

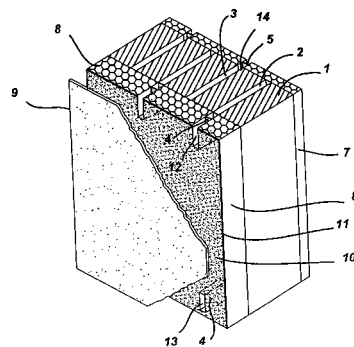

7 (51) **F 26 B 5/06, A 01 N 1/00**

(21) **2002-2057**

(71) PROMESSA AB, Nösund, SE;

(72) Wiigh-Mäsak Susanne, Nösund, SE;

(54) **Způsob úpravy organického materiálu ke tlení a zařízení k provádění tohoto způsobu**

(22) 04.12.2000

(32) 03.12.1999

(31) 1999/9904433

(33) SE

(86) PCT/SE00/02429

(87) WO 01/040727

(57) Způsob úpravy organických materiálů ke tlení po sušení za zmrazeného stavu, kdy tento organický materiál, přednostně zchlazený a výhodněji zmrazený, se podrobí rozčlenění, kde toto rozčlenění se provádí perforováním vysokotlakými vodními tryskami, přednostně bezvzdušovými, vysokotlakou parou, vysokoenergetickým

laserem nebo rostlinným olejem pod vysokým tlakem nebo podobně, a potom se vysuší za zmrazeného stavu před tím, než se předá k uložení k zetlení. Zařízení k provádění tohoto způsobu sestává z uzavřené nádoby (1) opatřené vstupním otvorem pro organický materiál, vstupem a výstupem (5, 6) tekutého dusíku, napojením na zdroj vakua a zařízením (8, 9) pro provádění rozčlenění vysokotlakými vodními tryskami, přednostně bezvzdušovými, vysokotlakou parou, vysokoenergetickým laserem nebo rostlinným olejem pod vysokým tlakem nebo podobně.

- (74) PATENTSERVIS PRAHA a.s., Jivenská 1, Praha 4, 14000;

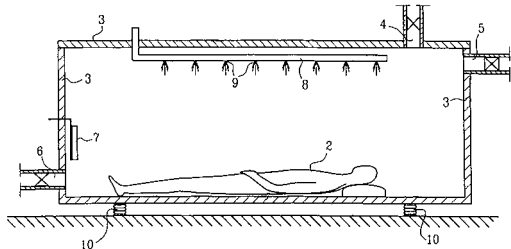

- 7 (51) **F 26 B 7/00, H 01 F 27/14**

(21) **2002-1280**

(71) MICAFIL AG, Zürich, CH;

(72) Gmeiner Paul, Oberwil-Lieli, CH;

Keller Peter, Zürich, CH;

- (54) **Způsob sušení aktivního dílu obsahujícího alespoň jedno vinutí a zařízení k provádění tohoto způsobu**

(22) 11.04.2002

(32) 24.04.2001

(31) 2001/01810399

(33) EP

- (57) Způsob sušení aktivního dílu (3) obsahujícího alespoň jedno vinutí (6, 7) a izolaci v pevné fázi, přičemž aktivní díl (3) je uspořádán v hermeticky utěsněné skříně (1) a zahřívá se prostřednictvím ohřátého oleje (10) a elektrickým proudem (I) na konečnou teplotní hodnotu (T_{end}). Ohřátý olej (10) se při redukováném tlaku (p) a zapnutém proudu (I) rozprašuje do skříně (1). Přitom se aktivnímu dílu (3) odebírá voda. Rozprašený olej (10) se po odvedení tepla na aktivní díl (3) shromažďuje na dně skříně (1) a po opětovném ohřátí se při redukováném tlaku (p) a zapnutém proudu (I) znovu rozprašuje do skříně (1). Aktivní díl (3) se tak obzvlášť rychle a šetrně vysouší. Zařízení k provádění způsobu zahrnuje zařízení (13) na úpravu oleje (10) a k dopravě zahřátého oleje (10), přičemž jeho podstata spočívá v tom, že ve víku skříně (1) je upraveno nejméně jedno rozprašovací zařízení (15), které je spojeno s vedením, které přivádí olej (10) ze zařízení (13) na úpravu oleje (10).

- (74) Čermák Karel Dr., Národní třída 32, Praha 1, 11000;

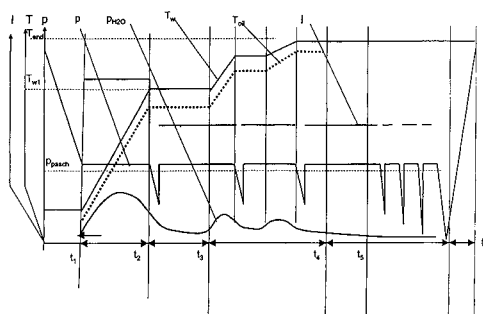

- 7 (51) **F 42 B 3/10, F 42 B 3/22, C 06 C 7/00**

(21) **2002-777**

(71) DYNO NOBEL SWEDEN AB, Nora, SE;

- (72) Dumenko Viktor, Nora, SE;
Borgström Ulf, Karlskoga, SE;
Holmberg Roger, Nora, SE;

(54) **Rozbuška**

(22) 31.08.2000

(32) 06.09.1999

(31) 1999/9903139

(33) SE

(86) PCT/SE00/01676

(87) WO 01/018482

- (57) Rozbuška (2) je vytvořena se základní náplní, která je v momentu vznícení stlačena na zvýšenou hustotu. Rozněcovací prvek (5) rozbušky (2) působí vznícení základní náplně v rozbušce (2). Rozněcovací prvek (5) obsahuje spalitelnou rozněcovací náplň (9, 10), která po vznícení vytváří množství spalin, pomocí nichž má být způsobeno vznícení základní náplně. Součástí rozněcovacího prvku (5) jsou stlačovací prostředky (7), které jsou v důsledku vzniku spalin uzpůsobeny k pohybu směrem k základní náplni. Při způsobu vznícení stlačené základní náplně v rozbušce (2) je tato základní náplň stlačena na počátku fáze vznícení na zvýšenou hustotu.

- (74) PATENTSERVIS PRAHA a.s., Jivenská 1, Praha 4, 14000;

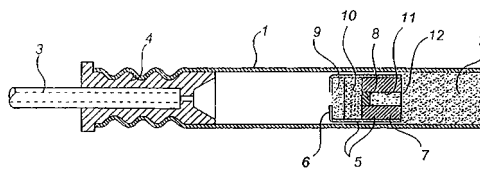

- 7 (51) **G 01 D 11/30, B 29 C 65/56**

(21) **2002-1641**

(71) SIEMENS CANADA LIMITED, Tilbury, CA;

(72) Daly Paul D., Troy, MI, US;

- (54) **Uspořádání upevnění snímače se zvýšenou deformací**

(22) 12.10.2000

(32) 14.10.1999

(31) 1999/159414

(33) US

(86) PCT/CA00/01201

(87) WO 01/027564

- (57) Sestava (10) snímače pro motorová vozidla obsahuje snímač pro motorová vozidla z materiálu s poměrně nízkou hustotou pro součást (12) pro vedení tekutiny, jako je vzduchové sací rozvodné potrubí, mající člen (18) pro uložení snímače, vytvořený z materiálu s poměrně vysokou hustotou. pokud je snímač vložen do členu (18) pro uložení snímače, je poměrně měkkí záběrová plocha (30) snímače přemístována z jejího volného stavu prostřednictvím poměrně tvrdší záběrové plochy (26) členu pro uložení snímače. Poměrně měkkí záběrová plocha (30) snímače je pružná a bude mít vždy snahu se navrátit do polohy svého volného stavu pro uvolnění oblasti (40) zvýšeného pnutí. Ve snaze o návrat do svého volného stavu se bude záběrová plocha (30) snímače "roztékat" směrem k oblasti (42) nízkého pnutí. Těleso (14) snímače bude reagovat "roztékáním" směrem k součásti (12) pro vedení tekutiny pro motorová vozidla. Vynález proto vykazuje výhodu uvolňování zbytkového pnutí, vytvářeného během vkládání tělesa (14) snímače, pro utěsnění montážní sestavy snímače do součásti (12) pro vedení tekutiny pro motorová vozidla.

- (74) Čermák Karel Dr., Národní třída 32, Praha 1, 11000;

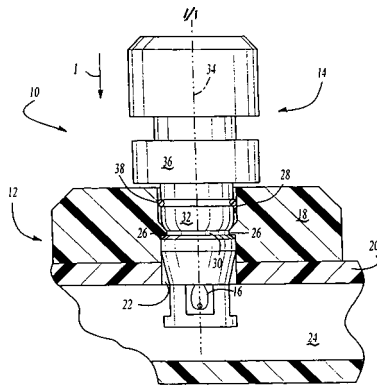
7 (51) **G 01 F 1/115**(21) **2002-1510**(71) INVENSYS METERING SYSTEMS GMBH
LUDWIGSHAFEN, Ludwigshafen, DE;

(72) Lang Gerhard, Birkenheide, DE;

(54) **Měřič kapaliny**

(22) 29.04.2002

(32) 30.04.2001

(31) 2001/10121274

(33) DE

(57) Mezi lopatkovým kolem (20) a magnetickou spojkou (30) vodoměru je uložena spojka (24, 34) soustředná s osou otáčení lopatkového kola (20). Tato spojka (24, 34) odpojuje lopatkové kolo (20) v axiálním směru od magnetické spojky (30) a propůjčuje lopatkovému kolu (20) v obvodovém směru stupeň volnosti omezený na méně než 360° vůči magnetické spojce (30).

(74) Švorčík Otakar JUDr., Hálkova 2, Praha 2, 12000;

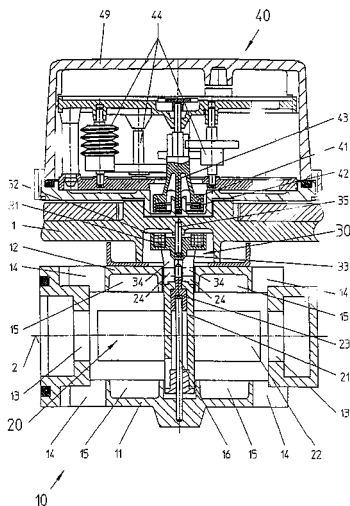
7 (51) **G 01 N 33/36**(21) **2001-1600**

(71) HES Luboš Doc. Ing. DrSc., Liberec, CZ;

(72) Hes Luboš Doc. Ing. DrSc., Liberec, CZ;
Hes Tomáš, Liberec, CZ;(54) **Způsob měření propustnosti poréznych, zejména plošných, materiálů pro vzdušiny a zařízení k provádění způsobu**

(22) 07.05.2001

(57) Způsob spočívá v tom, že měřený materiál je vystaven proudu stlačené vzdušiny vytvářeného vahou pohyblivého, na horní části uzavřeného tlakového zvonu (1), ponořeného otevřeným dnem do pracovní kapaliny (2) a tím vytvářejícího kapalinový píst, který v důsledku ponořování tlakového zvonu (1) do pracovní kapaliny (2) vytlačuje z objemu tlakového zvonu (1) vzdušinu, která je

vyvedena z tlakového zvonu (1) tlakovým potrubím (4) až k měřenému vzorku (5) materiálu, přičemž se měří doba ponoření tlakového zvonu (1) do konečné polohy charakterizující vytlačený objem plynu, čímž jsou určeny všechny parametry pro stanovení propustnosti materiálu v objemu vzdušiny, který při známém tlaku vzdušiny prošel danou plochou měřeného materiálu za jednotku času. Zařízení dle vynálezu pak sestává z větší základní trubice (3) naplněné např. vodou, do které se ponoří nahoře uzavřený tlakový zvon (1). Tlakový vzduch z prostoru pod tlakovým zvonem (1) je pak přiveden k měřenému vzorku (5) materiálu, kterým pak v průběhu klesání tlakového zvonu (1) prochází.

(74) Musil Dobroslav Ing., Cejl 38, Brno, 60200;

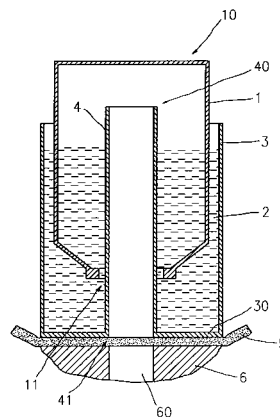
7 (51) **G 01 R 1/02, G 01 R 1/067**(21) **2002-1523**

(71) HOFFMANN Viktor, Wolftratshausen, DE;

APPEL Erwin, Tübingen, DE;

RÖSLER Wolfgang, München, DE;

PETROVSKÝ Eduard, Praha, CZ;

KAPICKA Aleš, Praha, CZ;

STRZYSZCZ Zygmunt, Zabrze, PL;

MAGIERA Tadeusz, Zabrze, PL;

SCHOLGER Robert, Graz, AT;

MAURITSCH Hermann, Leoben, AT;

(72) Hoffmann Viktor, Wolftratshausen, DE;

Appel Erwin, Tübingen, DE;

Rösler Wolfgang, München, DE;

Petrovský Eduard, Praha, CZ;

Kapicka Aleš, Praha, CZ;

Strzyszcz Zygmunt, Zabrze, PL;

Magiera Tadeusz, Zabrze, PL;

Scholger Robert, Graz, AT;

Mauritsch Hermann, Leoben, AT;

(54) **Zařízení a způsob k měření fyzikálních parametrů v profilech půdy a/nebo sedimentu**

(22) 30.04.2002

(32) 30.04.2001

(31) 2001/10121137

(33) DE

(57) Zařízení k měření fyzikálních parametrů, především magnetické susceptibility v profilech půdy nebo sedimentu má trubkovité pouzdro (2), v pouzdře upravený senzor (3) k měření fyzikálního parametru a polohovací zařízení (4, 5, 6) k polohování senzoru (3) v podélném směru trubkovitého pouzdra (2). Pro provádění měření se nejprve připraví vývrt (101), do něhož se uloží trubkovitým pouzdrem (2) zařízení k měření a uvnitř trubkovitého pouzdra (2) se pohybuje senzorem (3) do žádané polohy.

(74) Všečetka Miloš JUDr., Hálkova 2, Praha 2, 12000;

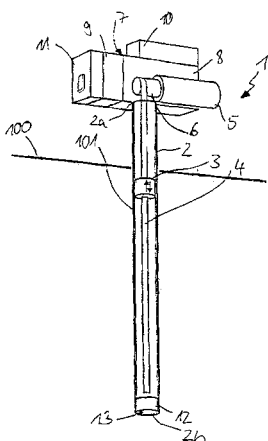
7 (51) **G 05 B 15/00, B 61 L 23/00**(21) **2001-1332**

(71) ARGO, SPOL. S R. O., Velatice, CZ;

(72) Sajbrt Jiří Ing., Brno, CZ;

Polcar Ladislav Ing., Ostopovice, CZ;

Hrůza Petr Ing., Brno, CZ;

(54) **Procesorové zabezpečovací zařízení**

(22) 13.04.2001

(57) Procesorové zabezpečovací zařízení je určeno zejména pro dálkové řízení navazujících železničních zabezpečovacích reléových a/nebo elektronických zařízení. Řídicí část (I) procesorového zabezpečovacího zařízení sestává jednak z hlavního zobrazovacího počítače (HZP), technologického počítače (CP_A) 1. větve a technologického počítače (CP_B) 2. větve, vzájemně propojených datovými spoji prostřednictvím komunikačního prostředku (KP), a jednak z centrálního modulu (CTU) spojeného s technologickými počítači (CP_A, CP_B) a s nejméně jedním vzdáleným modulem (RTU) prováděcí části (II), přičemž centrální modul (CTU) i vzdálený modul (RTU) jsou vybaveny prvky pro dálkový přenos dat. Další vzdálené moduly (RTU) prováděcí části (II) mohou být k řídicí části (I) připojeny přímo nebo prostřednictvím předcházejícího vzdáleného modulu (RTU). Centrální modul (CTU) a/nebo vzdálený modul (RTU) obsahuje počítačový modul (PM) spojený s blokem spolehlivých indikací (SI), s blokem spolehlivých povelů (SP), s blokem zabezpečení dat (BZ_A) 1. větve, s blokem zabezpečení dat (BZ_B) 2. větve a s blokem komparací (BK). Blok (BZ_A) je dále spojen s blokem bezpečných indikací (BI_A) 1. větve a s blokem bezpečných povelů (BP_A) 1. větve. Blok (BZ_B) je spojen jednak s blokem bezpečných indikací (BI_B) 2. větve, spojeným s blokem (BI_A), a jednak s blokem bezpečných povelů (BP_B) 2. větve, spojeným s blokem (BP_A), který je dále spojen s blokem komparací (BK) spojeným s blokem (BP_B).

(74) Jandová Marie Ing., Nerudova 1095, Kuřim, 66434;

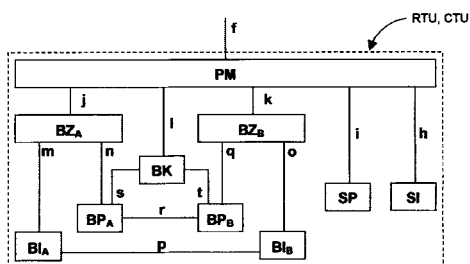
7 (51) **G 09 F 19/00, G 09 F 23/00, A 63 F 5/00**(21) **2001-1637**

(71) HANDL Milan Ak. soch., Zlín, CZ;

(72) Handl Milan Ak. soch., Zlín, CZ;

(54) **Upomínkový předmět ve tvaru rulety**

(22) 10.05.2001

(57) Upomínkový předmět ve tvaru rulety sestává z nepohyblivého stojanu a rotoru se svislou osou otáčení. Rotor na svém obvodu má alespoň dva závěsné prvky umožňující uchycení tyčovitých a/nebo lahvovitých předmětů a vzdálenost mezi dvěma rovnoběžnými rovinami, rovinou podložky a rovinou v níž jsou závěsné prvky je minimálně 50 mm a konstruován tak, že rotor je na stojanu nasunutý a místo styku tvoří kluzné ložisko umožňující volné otáčení rotoru. Stojan může sestávat z více dílů a může být sestaven rozebíratelně. Rotor může být tvořen kolem o průměru minimálně 200 mm sestávajícím z náboje, minimálně tří loukotí a obvodového kruhu se závěsnými prvky.

(74) Kučera Zdeněk Ing., Padělký 548, Slušovice, 76315;

7 (51) **G 11 B 11/00, G 06 F 12/00**(21) **2002-1245**

(71) TREK 2000 INTERNATIONAL LTD, Singapore, SG;

(72) Cheng Chong Seng, Singapore, SG;

(54) **Přenosné zařízení pro uchovávání dat**

(22) 21.02.2000

(32) 21.02.2000

(31) 2000SG/0000029

(33) WO

(86) PCT/SG00/00029

(87) WO 01/061692

(57) Přenosné zařízení (10) pro uchovávání dat zahrnuje USB spojovací zařízení (1) a zařízení (2) rozhraní spojené s USB spojovacím zařízením (1). Přenosné zařízení (10) pro uchovávání dat dále zahrnuje řídicí zařízení (3) paměti a stálé polovodičové paměťové zařízení (4). Řídicí zařízení (3) je zapojené mezi zařízení (2) rozhraní a paměťové zařízení (4) tak, aby mohlo řídit tok dat z paměťového zařízení (4) k USB spojovacímu zařízení (1).

(74) Vobořil Bohuslav Ing., Nad Štolou 12, Praha 7, 17000;

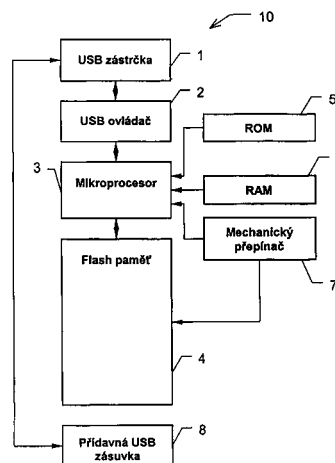
7 (51) **H 01 F 27/14, H 01 F 41/00, G 01 N 27/00, G 01 R 31/00, G 01 R 31/06**(21) **2001-1639**

(71) HESIA, A. S., Praha, CZ;

(72) Hruška Karel Ing., Praha, CZ;

Valenta Leoš Ing. CSc., Praha, CZ;

Ciešlickí Jindřich Ing., Praha, CZ;

Hoffmann Evžen Ing., Praha, CZ;

Aschenbrenner Václav Ing., Úvaly, CZ;

Křemen Vladimír Ing., Praha, CZ;

Učík Tomáš Ing., Praha, CZ;

Hrouda Horymír, Praha, CZ;

(54) **Způsob prodlužování životnosti výkonových transformátorů**

(22) 10.05.2001

(57) Způsob spočívá v tom, že se proměří základní veličiny

charakterizující izolační a provozní stav transformátoru a jeho příslušenství. Po vyhodnocení výsledků se provede případná oprava. Po otevření transformátoru na jeho stanovišti se provede vizuální kontrola aktivních částí transformátoru, tj. vinutí a magnetického obvodu. Dále se provede kontrola stavu dotažení vinutí, instalace čidla na sledování posuvu vinutí, odebrání vzorků papírové izolace a oprava nebo výměna těsnění. Následně se provede nízkofrekvenční sušení izolačního systému transformátoru, napěťové zkoušky včetně měření částečných výbojů. Dále se stanoví způsob zatěžování transformátoru, výpočet rychlosti stárnutí izolace a stanoví se délka zbytkové provozuschopnosti transformátoru. provede se instalace monitoringu stavu transformátoru a doporučí se zatěžování transformátoru.

(74) Novotný Jaroslav Ing., Římská 45, Praha 2, 12000;

7 (51) **H 01 J 37/26**

(21) **2001-3235**

(71) CARL ZEISS, Heidenheim, DE;

(72) Kienzle Oliver Dr., Aalen, DE;

Weigand Holger Dr., Oberkochen, DE;

(54) **Částicové optický člen a systém s částicově optickým členem**

(22) 07.09.2001

(32) 07.09.2000

(31) 2000/10044199

(33) DE

(57) Uspořádání magnetických čoček k poskytnutí magnetického vychylovacího pole pro paprsek nabitých částic, obsahuje zařízení (17) se spojenými čočkami (7) vytvářející rotačně symetrické magnetické pole s osou (19) symetrie, které působí na paprsek nabitých částic, pronikající toto magnetické pole. Uspořádání dále obsahuje zařízení pro posouvání osy k poskytnutí korekčního magnetického pole, které se předkládá přes magnetické pole poskytnuté zařízením (17) se spojenými čočkami (7). Optickou osu tak lze posunout paralelně k ose (19) symetrie uspořádání. Zařízení pro posouvání osy zahrnuje první sadu (53) koncentricky k ose (19) symetrie a s axiálním odstupem od sebe uspořádaných prstenců (55) z elektricky v podstatě nevodivého materiálu vysoké magnetické permeability a přinejmenším jedno vychylovací vinutí (31, 33) pro posouvání osy s velkým počtem závitů proudového vodiče k vytvoření korekčního magnetického pole. Závitů proudového vodiče vinutí pro posouvání osy obklopují přinejmenším jeden z prstenců (55) první prstencové sady (53).

(74) Čermák Karel Dr., Národní třída 32, Praha 1, 11000;

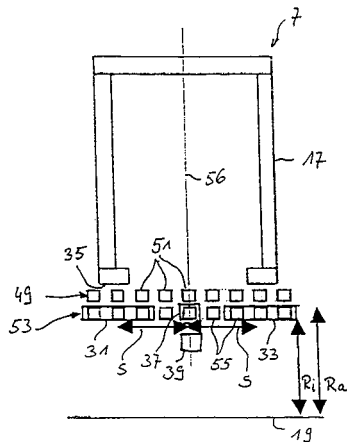

7 (51) **H 01 R 13/514**

(21) **2002-1378**

(71) ELCO EUROPE GMBH, Betzdorf, DE;

(72) Lau Thorsten, Meinerzhagen, DE;

Krah Gert, Kirchen, DE;

Sonntag Heinz, Zimdorf, DE;

(54) **Kontakťová zástrčka**

(22) 19.04.2002

(32) 19.04.2001

(31) 2001/10119412

(33) DE

(57) U kontakťové zástrčky, která je vytvořena v pouzdru, vyrobeném vstříkovým litím v uspořádání ležícím vedle sebe, s několika kontakťovými členy, resp. kolíky nebo podobnými mřížkami, danými k dispozici, které jsou z části obstříknuté segmentem (3) z plastické hmoty, jsou segmenty (3) vytvořené s protilehle vyloženými dosednutími (8, 9).

(74) Všeček Miloš JUDr., Hálkova 2, Praha 2, 12000;

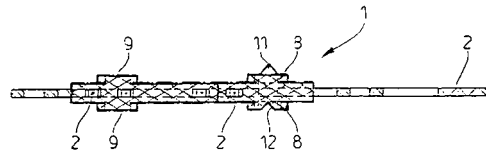

7 (51) **H 02 K 1/06**

(21) **2002-1560**

(71) INVENTIO AG, Hergiswil, CH;

(72) Almada Enrique, Obernau, CH;

(54) **Elektrický stroj s permanentními magnety, rotor pro tento elektrický stroj a způsob výroby tohoto elektrického stroje**

(22) 02.05.2002

(32) 04.05.2001

(31) 2001/01810440

(33) EP

(57) Elektrický motor s permanentními magnety pro technická zařízení elevátorů nebo výtahů, zahrnující stator (7) a rotor. Rotor zahrnuje nejméně dva kroužky (1) s permanentními magnety (2), upevněnými na vnějším povrchu těchto kroužků (1). kroužky (1) jsou namontovány na nosné konstrukci (3) a jsou po stranách k sobě upevněny pomocí upevňovacích a vyrovnávacích prostředků (4), aby se tak vytvořila rotorová jednotka. Stejně nebo podobně kroužky (1) jsou používány pro motory s různými délkami rotoru, přičemž standardní délky rotoru jsou určeny jako násobky hodnot délky kroužku (1). kroužky (1) se přesazují o vhodný úhel, aby byl vytvořen efekt časového posuvu indukce magnetů, který omezuje nebo vylučuje nerovnoměrnost v průběhu točivého momentu motoru. Rotor tohoto motoru může být snadno a rychle instalován a/nebo demontován ve velmi malých prostorách, zejména technických zařízení elevátorů nebo výtahů.

(74) Čermák Karel Dr., Národní třída 32, Praha 1, 11000;

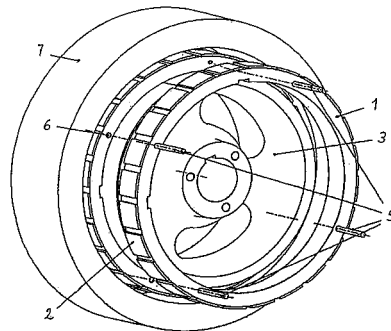

7 (51) **H 03 H 11/00, H 03 H 11/12**

(21) **2001-2434**

(71) ČESKÉ VYSOKÉ UČENÍ TECHNICKÉ V PRAZE FAKULTA ELEKTROTECHNICKÁ, Praha, CZ;

(72) Hoffmann Karel Doc. Ing. CSc., Praha, CZ;

Škvor Zbyněk Doc. Ing. CSc., Praha, CZ;

(54) **Rezonátor s kompenzací ztrát**

- (22) 02.07.2001
 (57) Rezonátor je tvořený pasivním rezonátorem (1) navázaným prostřednictvím jedné nebo více vnějších vstupních vazeb na vnější prostředí. Pasivní rezonátor (1) je zpětnovazebně navázan prostřednictvím alespoň jedné výstupní vnitřní vazby (3,4) na aktivní zesilovací obvod (2), přičemž zesílení smyčky tvořené pasivním rezonátorem (1) a aktivním zesilovacím obvodem (2) je nastaveno na hodnotu menší než 1.
 (74) Dušková Hana Ing., Konviktská 5, Praha 1, 11000;

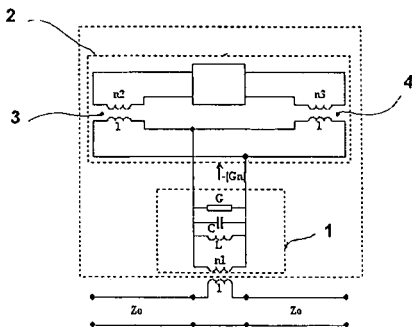

- základnovou desku (1) a rovinnou DIV (8) a druhý konec je uchycen mezi vložku (16) bez výřezu a uzavírací izolační krycí desku (18), čímž jsou vytvořeny vzduchové mezery, vyústěné střídavě na bočních stranách sestavy.
 (74) Dušková Hana Ing., Konviktská 5, Praha 1, 11000;

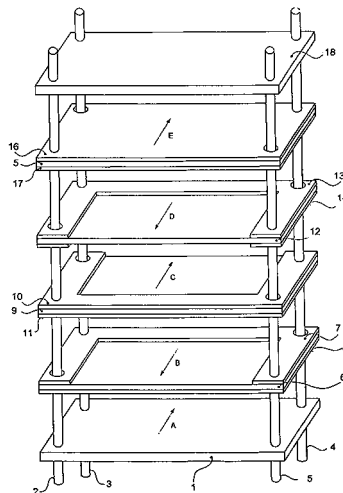

- 7 (51) **H 04 R 9/04, H 04 R 7/02, H 04 R 7/06**

- (21) **2001-1462**
 (71) ČESKÉ VYSOKÉ UČENÍ TECHNICKÉ V PRAZE
 FAKULTA ELEKTROTECHNICKÁ, Praha, CZ;
 (72) Škvor Zdeněk Prof. Ing. DrSc., Praha, CZ;
 Škvor Jan Ing., Praha, CZ;
 (54) **Dvojčinný elektrostatický měnič**
 (22) 24.04.2001
 (57) Měnič sestává z tuhých nepohyblivých elektrod a vodivé či polovodivé mechanicky předeprnuté membrány. Je tvořen základovou deskou (1) z izolantu, opatřenou v rozích čtyřmi shodnými kolmými vodícími svorníky (2, 3, 4, 5), na kterých je nasunuta sestava tvořená minimálně jednou dvojicí nad sebou umístěných tuhých nepohyblivých rovinných elektrod RE (6,15) ve tvaru tenkých obdélníkových destiček opatřených ve svých rozích otvory pro uložení na základnovou desku (1) přes svorníky (2,3,4,5). Průměry dvojice prvních otvorů (38,39) na první úhlopříčce jsou uzpůsobeny pro těsné nasazení na svorníky (2,3,4,5) a průměry dvojice druhých otvorů (40,41) na druhé úhlopříčce jsou uzpůsobeny pro volný průchod svorníků (2,3,4,5). Nad sebou umístěné sousedící RE (6,9,12,15) jsou navzájem pootočený o 180°. První RE (6) je ze strany dosedající na základnovou desku (1) opatřena rovinnou distanční izolační vložkou DIV (8) a z druhé strany první DIV (7) opatřenou výřezem. Poslední RE (15) je opatřena ze své horní strany vložkou (16) bez výřezu, na kterou dosedá izolační krycí deska (18) a ze své spodní strany šestou DIV (17) s výřezem, otočeným o 180° oproti výřezu první DIV (7). Mezi první RE (6) a poslední RE (15) případně umístěné další dvojice RE (9, 12) jsou uspořádány tak, že druhá RE (9) je ze spodní strany opatřena druhou DIV (11) s výřezem a z horní strany třetí div (10) s výřezem. Tyto výřezy jsou orientované souhlasně, avšak jsou o 180° pootočený oproti výřezu první DIV (7). Třetí RE (12) je ze spodní strany opatřena čtvrtou DIV (12) s výřezem a z horní strany pátou DIV (13) se shodně orientovaným výřezem. Oba výřezy jsou opět oproti výřezům druhé a třetí DIV (11,10) sousedící třetí RE (12) pootočený o 180°, přičemž tvary a tloušťky všech DIV (7,11,10,12,13,17) jsou shodné a tyto DIV (7,11,10,12,13,17) jsou opatřeny ve svých rozích dvěma úhlopříčně uspořádanými dvojicemi otvorů (34, 35) a (36,37) shodnými s dvojicemi otvorů (38,39) a (40,41) RE (6,9,12,15). Mezi sousedícími opačně orientovanými DIV (7,11), (10,14), (13,17) s výřezem je protažena kolmo na podélnou osu RE (6,9,12,15) membrána (19) ve tvaru dlouhého pásku. Její jeden konec je uchycen mezi

Zveřejněné přihlášky vynálezů uspořádané podle odkazových tříd

Tato sestava obsahuje zveřejněné přihlášky vynálezů uspořádané podle znaků hlavního zatřídění (t.j. znaků do šikmé dvojčárky) nacházejících se na druhém až x-tém místě přihlášky vynálezu. Přihlášky vynálezů uspořádané podle 1. zatřídění jsou uvedeny v předchozí části.

A01N 1/00	2002-2057		2002-3246		2002-3230
A01N 29/10	2002-2612	A61K 31/517	2002-3117		2002-3304
A01N 43/40	2002-1471	A61K 31/53	2002-2993	A61P 29/02	2002-2141
A23C 13/12	2001-1452	A61K 31/5377	2002-2602		2002-3150
A23G 3/30	2001-1456	A61K 31/55	2002-2602	A61P 3/04	2001-3797
A23G 9/16	2002-1704	A61K 31/551	2002-2150		2002-2479
A23K 1/16	2001-4442	A61K 31/554	2002-3150		2002-2481
A23K 1/18	2001-4442	A61K 31/58	2002-1114		2002-2974
A23L 1/08	2001-1452	A61K 31/59	2002-106	A61P 3/06	2002-1016
A23L 1/09	2002-3041		2002-3292		2002-2479
A23L 1/29	2002-2572	A61K 31/675	2002-2516		2002-2484
A23L 1/30	2002-2572	A61K 31/70	2002-3230		2002-2974
	2002-3041	A61K 31/7034	2002-3233		2002-3296
A23L 1/305	2002-3041	A61K 31/7064	2002-727	A61P 3/10	2001-3797
A23L 1/308	2002-3041	A61K 35/76	2002-3061		2002-1016
A24D 3/04	2002-2618	A61K 38/06	2002-410		2002-1679
A24D 3/16	2002-2618	A61K 38/16	2002-2445		2002-2479
A43B 13/12	2001-3870	A61K 38/17	2002-2037		2002-2481
A43B 23/00	2001-3870		2002-2156		2002-2974
A44B 11/14	2001-1945	A61K 38/18	2002-125		2002-2990
A61K 31/00	2001-4165	A61K 38/20	2002-389	A61P 31/12	2002-377
	2002-1679	A61K 38/45	2002-2156		2002-410
A61K 31/05	2001-3797	A61K 39/00	2002-3027		2002-526
A61K 31/122	2001-3797	A61K 39/09	2002-2445		2002-727
A61K 31/135	2002-2117	A61K 39/275	2002-3061	A61P 31/14	2002-526
A61K 31/136	2002-156	A61K 39/39	2002-3061	A61P 31/18	2002-159
A61K 31/165	2002-3083	A61K 39/395	2002-389	A61P 31/20	2002-3061
A61K 31/17	2002-3083	A61K 45/00	2002-2156	A61P 35/00	2002-377
A61K 31/192	2002-2479	A61K 47/44	2001-1482		2002-389
A61K 31/195	2002-3296	A61K 47/48	2002-2796		2002-727
A61K 31/216	2002-2479	A61K 48/00	2002-3061		2002-1016
A61K 31/27	2002-159	A61K 7/06	2002-712		2002-2150
A61K 31/277	2002-2545	A61K 9/00	2002-67		2002-2391
A61K 31/325	2001-3797	A61K 9/14	2002-3292		2002-2545
A61K 31/337	2002-3084	A61K 9/20	2002-2141		2002-2796
A61K 31/34	2002-2481	A61K 9/22	2002-2876		2002-2993
A61K 31/343	2002-3195	A61K 9/50	2002-67		2002-3083
	2002-3196		2002-2141		2002-3084
A61K 31/352	2002-2572	A61P 1/00	2002-159		2002-3246
A61K 31/355	2002-3295	A61P 11/00	2002-2442		2002-3304
A61K 31/357	2002-2481	A61P 11/02	2002-159	A61P 37/00	2002-159
A61K 31/365	2002-526	A61P 11/06	2002-159		2002-3027
A61K 31/397	2002-2921	A61P 1/14	2002-624		2002-3304
	2002-2923	A61P 1/16	2002-526	A61P 37/02	2002-377
A61K 31/40	2001-4228	A61P 17/00	2002-3295		2002-2529
	2002-2484	A61P 17/06	2002-159	A61P 37/04	2002-389
	2002-3296		2002-3304	A61P 37/06	2002-727
	2002-3304	A61P 17/10	2002-156	A61P 37/08	2002-159
A61K 31/403	2002-2974		2002-159		2002-2442
A61K 31/404	2002-2418	A61P 19/00	2002-2442	A61P 39/00	2001-4165
A61K 31/415	2001-4265	A61P 19/02	2002-2141	A61P 43/00	2002-3304
	2002-2141		2002-2545	A61P 5/00	2002-2060
	2002-3149		2002-3027	A61P 5/18	2002-2545
A61K 31/416	2002-2391		2002-3083	A61P 5/50	2002-3304
A61K 31/4184	2002-2391	A61P 19/08	2002-2545	A61P 7/02	2002-3158
	2002-2442	A61P 19/10	2002-2150	A61P 9/00	2002-2442
A61K 31/421	2002-1016		2002-2545		2002-3149
A61K 31/4245	2002-2990		2002-3292		2002-3304
A61K 31/425	2001-4265	A61P 25/00	2002-2150	A61P 9/06	2002-1286
A61K 31/426	2002-1016		2002-2921	A61P 9/10	2001-4228
A61K 31/427	2002-1286		2002-2923		2002-159
A61K 31/428	2002-2993	A61P 25/04	2002-2121		2002-1286
A61K 31/435	2002-2481		2002-3149		2002-2876
	2002-2993	A61P 25/14	2002-1114		2002-3117
A61K 31/44	2002-1679	A61P 25/16	2002-1114		2002-3296
A61K 31/4422	2001-4228	A61P 25/18	2002-2602	A61P 9/12	2001-4228
A61K 31/4439	2002-624	A61P 25/22	2002-2602	A63F 5/00	2001-1637
	2002-1016	A61P 25/24	2002-2602	B01D 53/86	2001-1558
	2002-2391		2002-3195	B01F 3/12	2002-1333
A61K 31/445	2001-4265		2002-3196	B01J 19/00	2002-2724
	2002-2060	A61P 25/28	2001-4265	B01J 19/18	2002-2878
A61K 31/45	2002-2529		2002-377	B01J 27/26	2002-2877
A61K 31/454	2002-1286		2002-1114		2002-2878
A61K 31/47	2001-1743		2002-3027	B01J 31/02	2002-2336
A61K 31/496	2002-377	A61P 27/00	2002-3304	B01J 8/08	2002-1333
	2002-2602	A61P 29/00	2002-727	B01J 8/18	2002-1333
A61K 31/505	2002-3296		2002-2418	B08B 7/00	2002-1518
A61K 31/506	2002-3158		2002-2442	B21K 1/08	2001-2871

B23C 9/00	2001-1490	C07D 403/14	2002-2602	C12N 1/20	2001-2823
B28B 1/14	2001-1579	C07D 405/08	2002-1286		2001-4678
B29C 45/14	2001-1124	C07D 405/14	2002-2060	C12N 15/11	2001-4678
B29C 65/56	2002-1641		2002-2602	C12N 15/55	2002-2903
B30B 11/02	2001-2822	C07D 409/04	2002-1286	C12N 15/60	2002-984
	2001-2903		2002-3149	C12N 15/61	2002-984
B30B 15/06	2001-2173		2002-3246	C12N 15/62	2002-389
B30B 15/26	2001-2173	C07D 409/06	2002-2442		2002-2796
B30B 15/34	2001-2173	C07D 409/12	2002-2921	C12N 15/70	2002-2903
B32B 17/10	2001-4125		2002-3158	C12N 15/76	2002-2903
B32B 27/12	2001-2969	C07D 409/14	2002-1286	C12N 15/85	2001-4678
B41M 1/40	2002-1445		2002-2060	C12N 15/863	2002-3061
B41M 7/02	2002-1445		2002-3158	C12N 5/10	2002-389
B60N 2/32	2002-2266	C07D 413/08	2002-1286	C12N 9/00	2002-984
B60R 13/02	2002-1379	C07D 413/10	2001-1743	C12N 9/04	2002-984
B61L 23/00	2001-1332		2002-2990	C12N 9/10	2002-984
B65D 85/30	1998-2016	C07D 413/12	2002-1016	C12N 9/12	2002-984
B65H 59/04	2001-1438	C07D 413/14	2002-1016	C12N 9/88	2002-984
B65H 63/06	2002-1266		2002-1286	C12N 9/90	2002-984
B65H 63/08	2002-1266		2002-2602	C12P 19/02	2002-984
C01F 7/04	2001-1405		2002-2990	C12P 19/24	2002-984
C01G 3/00	2001-1405	C07D 417/04	2002-1286	C12P 19/38	2002-984
C02F 1/68	2002-2230		2002-2993	C12P 23/00	2002-2506
C02F 1/70	2002-2230		2002-3150	C12P 33/00	2002-2506
C02F 5/10	2000-4904	C07D 417/06	2002-410	C12P 37/00	2001-2823
C06C 7/00	2002-777		2002-2993	C12P 37/02	2001-2823
C07C 211/30	2002-3128	C07D 417/08	2002-1286	C12P 41/00	2002-2903
C07C 229/28	2002-1996	C07D 417/12	2001-1743	C12P 7/40	2002-2903
C07C 255/31	2002-1996		2002-1016	C12P 7/64	2002-2506
C07C 255/41	2002-1996		2002-2923	C12Q 1/68	2002-2445
C07C 265/08	2002-1996		2002-2993	C25D 1/10	2001-889
C07C 271/12	2002-1996		2002-3150	C25D 2/00	2001-929
C07C 271/44	2001-3797	C07D 417/14	2002-2060	C25D 5/18	2001-1485
C07C 323/44	2002-3083		2002-3150	C25D 5/34	2001-1485
C07C 49/675	2001-3797		2002-3246	D01H 4/32	2002-1271
C07C 57/46	2002-1996	C07D 451/02	2002-2993	D01H 9/18	2000-2319
C07C 59/64	2002-2481	C07D 451/14	2002-2993	D02H 13/22	2001-1438
C07C 59/68	2002-2479	C07D 453/02	2002-2993	D03D 47/28	2000-4433
C07C 69/616	2002-1996	C07D 471/10	2001-1743	D04B 15/14	2000-4932
C07D 207/04	2002-410	C07D 487/04	2001-1743	D04H 1/42	2001-706
C07D 207/34	2002-2484		2002-1286	D04H 1/48	2001-706
C07D 209/42	2002-3118	C07D 487/08	2002-2993	D05B 19/00	2001-734
C07D 211/90	2001-4228	C07D 487/10	2001-1743	D05B 37/04	2001-734
C07D 213/40	2001-3797	C07D 491/10	2001-1743	D06N 3/14	2002-2919
C07D 213/55	2002-2481	C07D 495/04	2002-1016	E01B 29/24	2002-2408
C07D 213/61	2002-1471		2002-1286	E01C 3/00	2002-1407
C07D 213/64	2002-1471	C07D 513/04	2002-2993	E01C 5/00	2002-1407
C07D 213/73	2002-3158	C07F 17/00	2002-2336	E04B 1/02	2001-1463
C07D 213/75	2001-3797	C07H 11/00	2002-3230	E04B 1/18	2001-1463
C07D 215/14	2002-2481	C07H 21/04	2001-4678	E04B 1/62	2001-1390
C07D 231/08	2002-3149	C07H 5/06	2002-3230	E04H 9/00	2001-1525
C07D 231/14	2002-1286	C07H 7/033	2002-3230	E06B 3/20	2001-4151
C07D 231/38	2002-1286	C07K 1/22	2002-2592	E06B 3/663	2001-4125
C07D 233/64	2002-1286	C07K 14/00	2001-4678	F01B 31/00	2001-1352
C07D 233/88	2002-1286	C07K 14/15	2002-2445	F01B 9/04	2001-1352
C07D 239/48	2002-1286	C07K 14/435	2002-2190	F01D 5/14	2002-163
C07D 241/20	2001-3797	C07K 16/00	2002-2190	F02C 5/12	2001-1451
C07D 277/24	2002-1016	C07K 16/12	2002-2445	F16C 3/08	2001-2871
C07D 277/34	2002-3159	C07K 16/18	2002-2037	F16L 25/00	2002-456
C07D 277/38	2002-1286	C07K 16/28	2002-2796	F24H 9/12	2001-1437
C07D 281/02	2002-3150	C07K 16/30	2002-2803	F42B 3/22	2002-777
C07D 295/12	2001-3797	C07K 19/00	2002-2796	G01N 27/00	2001-1639
C07D 307/40	2002-2481	C07K 5/00	2001-4678	G01N 33/569	2002-2405
C07D 307/80	2002-2481	C07K 5/02	2002-2150	G01N 33/574	2002-2803
C07D 307/84	2002-3118	C08B 37/00	2002-3230	G01N 33/68	2002-2445
C07D 311/36	2002-2572	C08F 10/00	2002-2336	G01R 1/067	2002-1523
C07D 317/28	2002-3159	C08F 10/02	2002-1900	G01R 31/00	2001-1639
C07D 317/54	2002-2481	C08F 210/16	2002-1900	G01R 31/06	2001-1639
C07D 401/04	2002-1286	C08G 18/10	2002-1320	G06F 12/00	2002-1245
	2002-2391	C08G 18/61	2002-712	G09F 23/00	2001-1637
	2002-3149	C08G 18/62	2002-1320	H01F 27/14	2002-1280
C07D 401/06	2001-1743	C08G 18/75	2002-2919	H01F 41/00	2001-1639
	2002-3158	C08G 18/76	2002-2199	H03H 11/12	2001-2434
C07D 401/12	2001-1743	C08G 18/78	2002-2919	H04R 7/02	2001-1462
	2002-2060	C08G 18/79	2002-2919	H04R 7/06	2001-1462
	2002-2921	C08G 63/82	2002-1509		
	2002-2923		2002-1567		
	2002-3158		2002-1582		
C07D 401/14	2001-1743	C08K 5/07	2002-2800		
	2002-2060	C08L 23/22	2001-4125		
	2002-2391	C09B 41/00	2002-2724		
C07D 403/04	2002-1286	C09J 129/06	2002-1320		
	2002-2391	C11D 17/00	2002-2797		
C07D 403/08	2002-1286	C11D 1/88	2002-2797		
C07D 403/12	2002-2921	C11D 1/94	2002-2797		
	2002-2923	C12N 1/06	2002-2506		

Seznam přihlašovatelů zveřejněných přihlášek vynálezů

(71)	(21)	(51)	(71)	(21)	(51)
AAIPHARMA INC., Wilmington, NC, US;	2002-624	C 07 D 401/12	BASELL TECHNOLOGY COMPANY BV, Hoofddorp, NL;	2001-2969	B 32 B 27/32
ABBOTT GMBH & CO. KG, Wiesbaden, DE;	2002-2993	C 07 D 277/82	BASF AKTIENGESELLSCHAFT, Ludwigshafen, DE;	2002-712	C 08 G 18/08
ABBOTT LABORATORIES, Abbott Park, IL, US;	2002-3027	C 07 K 16/24	BASF AKTIENGESELLSCHAFT, Ludwigshafen, DE;	2002-1013	C 12 N 9/00
ABBOTT LABORATORIES, Abbott Park, IL, US;	2002-3041	A 23 L 1/29	BASF AKTIENGESELLSCHAFT, Ludwigshafen, DE;	2002-2903	C 12 N 9/78
ABBOTT LABORATORIES, Abbott Park, IL, US;	2002-3159	C 07 C 231/02	BASF AKTIENGESELLSCHAFT, Ludwigshafen, DE;	2002-2877	C 08 G 65/26
ACTIVE BIOTECH AB, Lund, SE;	2002-2803	A 61 K 39/395	BASF AKTIENGESELLSCHAFT, Ludwigshafen, DE;	2002-2878	C 08 G 65/26
ADVANCED PHYTONICS LIMITED, Ossett, GB;	2002-1665	B 01 J 2/02	BAYER AKTIENGESELLSCHAFT, Leverkusen, DE;	2002-2199	C 08 G 18/40
AGOURON PHARMACEUTICALS, INC., La Jolla, CA, US;	2002-410	C 07 K 5/083	BAYER AKTIENGESELLSCHAFT, Leverkusen, DE;	2002-2919	C 08 G 18/10
AGOURON PHARMACEUTICALS, INC., La Jolla, CA, US;	2002-2391	C 07 D 231/56	BAYER AKTIENGESELLSCHAFT, Leverkusen, DE;	2002-1509	B 01 J 27/26
ALZA CORPORATION, Mountain View, CA, US;	2002-2268	A 61 M 39/02	BAYER AKTIENGESELLSCHAFT, Leverkusen, DE;	2002-1567	B 01 J 27/26
AMTEK, SPOL. S R. O., Brno, CZ;	2000-4931	D 04 B 15/32	BAYER AKTIENGESELLSCHAFT, Leverkusen, DE;	2002-1582	B 01 J 27/26
AMTEK, SPOL. S R. O., Brno, CZ;	2000-4932	D 04 B 15/00	BENTELER AUTOMOBILTECHNIK GMBH & CO. KG, Paderborn, DE;	2002-1420	B 21 K 1/76
APOLLO TECHNOLOGIES INTERNATIONAL CORP., Livingston, NJ, US;	2002-1022	B 01 D 53/79	BENTELER AUTOMOBILTECHNIK GMBH & CO. KG, Paderborn, DE;	2002-1464	B 21 D 31/00
APPEL Erwin, Tübingen, DE;	2002-1523	G 01 R 1/02	BENTELER AUTOMOBILTECHNIK GMBH & CO. KG, Paderborn, DE;	2002-1465	B 60 J 5/04
ARGO, SPOL. S R. O., Velatice, CZ;	2001-1332	G 05 B 15/00	BENTELER AUTOMOBILTECHNIK GMBH & CO. KG, Paderborn, DE;	2002-1466	B 62 D 21/00
ARTURO SALICE S. P. A., Novedrate, IT;	2002-1079	E 05 D 5/02	BETEILIGUNGEN SORG GMBH & CO. KG, Lohr, DE;	2002-1018	C 03 B 5/235
ARTURO SALICE S. P. A., Novedrate, IT;	2002-1338	A 47 B 88/04	BOREALIS TECHNOLOGY OY, Porvoo, FI;	2001-4151	E 06 B 1/26
ASPEN SYSTEMS, INC., Marlborough, MA, US;	2002-1387	B 01 J 13/00	B-PROJEKTING, SPOL. S R. O., Zlin, CZ;	2001-1438	D 02 H 13/24
ASTRAZENECA AB, Södertälje, SE;	2002-2418	C 07 D 209/42	BP CHEMICALS LIMITED, London, GB;	2002-2336	C 08 F 4/18
ASTRAZENECA AB, Södertälje, SE;	2002-3296	A 61 K 45/06	BRISTOL-MYERS SQUIBB COMPANY, Princeton, NJ, US;	2002-1016	C 07 D 263/32
ASTRAZENECA AB, Södertälje, SE;	2002-3304	A 61 K 31/505	BRISTOL-MYERS SQUIBB COMPANY, Princeton, NJ, US;	2002-1286	C 07 D 401/14
ASTRAZENECA AB, Södertälje, SE;	2002-2383	C 07 C 309/46	BRISTOL-MYERS SQUIBB COMPANY, Princeton, NJ, US;	2002-2974	C 07 D 209/52
ATME, S. R. O., České Budějovice, CZ;	2001-889	C 25 D 1/00	BRISTOL-MYERS SQUIBB COMPANY, Princeton, NJ, US;	2002-3233	C 07 H 15/203
ATME, S. R. O., České Budějovice, CZ;	2001-929	B 23 K 28/00	BÜSE Hans-Joachim, Barkel-Beller, DE;	2002-1407	E 02 D 27/00
ATME, S. R. O., České Budějovice, CZ;	2001-1485	C 25 D 1/00	CADILA HEALTHCARE LTD., Highway, IN;	2002-2484	C 07 D 207/32
AVENTIS PHARMA DEUTSCHLAND GMBH, Frankfurt, DE;	2002-2990	C 07 D 271/113	CARL ZEISS, Heidenheim, DE;	2001-3235	H 01 J 37/26
AVENTIS PHARMA S. A., Antony, FR;	2002-2150	C 07 D 487/04	CEBAL SA, Clichy, FR;	2002-1445	B 41 M 1/28
AVENTIS PHARMA S. A., Antony, FR;	2002-3230	C 07 H 15/04	CEBAL S. A., Clichy, FR;	2002-1979	B 05 D 7/24
AVENTIS PHARMA S. A., Antony, FR;	2002-2923	C 07 D 205/04			
AVENTIS PHARMA S. A., Antony, FR;	2002-2921	C 07 D 205/04			
AZIENDE CHIMICHE RIUNITE ANGELINI FRANCESCO A. C. R. A. F., S. P. A., Roma, IT;	2002-1380	A 01 N 59/08			

CENTAUR PHARMACEUTICALS, INC., Sunnyvale, CA, US;	2002-2383	C 07 C 309/46	FUJISAWA PHARMACEUTICAL CO., LTD., Osaka-shi, JP;	2002-3150	C 07 D 281/06
CLARIANT INTERNATIONAL LTD, Muttenz, CH;	2002-2724	C 09 B 45/01	F. HOFFMANN-LA ROCHE AG, Basle, CH;	2002-106	C 07 C 401/00
COLGATE-PALMOLIVE COMPANY, New York, NY, US;	2002-3127	A 61 K 7/32	F. HOFFMANN-LA ROCHE AG, Basel, CH;	2002-526	A 61 K 38/21
COLGATE-PALMOLIVE COMPANY, New York, NY, US;	2002-3295	A 61 K 7/48	GENERAL ELECTRIC COMPANY, Schenectady, NY, US;	2000-3644	C 23 C 10/20
CROSSJECT, Paris Cedex, FR;	2002-2726	A 61 M 5/30	GENERAL ELECTRIC COMPANY, Schenectady, NY, US;	2002-163	F 01 D 9/02
CYCLACEL LIMITED, London, GB;	2002-3246	C 07 D 417/04	GESIPA BLINDNIETTECHNIK GMBH, Frankfurt/Main, DE;	2002-883	B 21 J 15/10
ČESKÉ VYSOKÉ UČENÍ TECHNICKÉ V PRAZE FAKULTA ELEKTROTECHNICKÁ, Praha, CZ;	2001-1462	H 04 R 9/04	GLAXOSMITHKLINE CONSUMER HEALTHCARE GMBH & CO KG, Buehl, DE;	2002-1725	A 46 B 7/04
ČESKÉ VYSOKÉ UČENÍ TECHNICKÉ V PRAZE FAKULTA ELEKTROTECHNICKÁ, Praha, CZ;	2001-2434	H 03 H 11/00	GROSSMANN Erich, Bystřice pod Hostýnem, CZ;	2001-1452	A 23 C 13/00
DAKO-CZ, A.S., Třemošnice, CZ;	2001-473	B 61 H 15/00	GRÜNENTHAL GMBH, Aachen, DE;	2002-2529	C 07 D 211/88
DOW AGROSCIENCES, LLC, Yin, IN, US;	2002-2404	C 25 B 3/04	GUTENHOFFNUNGSHÜTTE RADSATZ GMBH, Oberhausen, DE;	2002-1341	B 61 F 3/16
DR. KAREL VOLENEC-ELLA-CS, Hradec Králové, CZ;	2001-1391	A 61 F 2/01	HAN Wei, Shandong, CN;	2002-3132	B 64 C 11/18
DSM N. V., Heerlen, NL;	2002-2800	C 09 J 161/30	HANDL Milan Ak. soch., Zlín, CZ;	2001-1637	G 09 F 19/00
DTZ LIBEREC S. R. O., Proseč pod Ještědem, CZ;	2001-1124	B 29 C 45/00	HAVRÁNEK Ladislav, České Budějovice, CZ;	2001-1390	E 04 B 1/64
DUKE UNIVERSITY, Durham, NC, US;	2002-2796	C 12 N 15/13	HEALTH BY NATURE AS, Vegarshei, NO;	2002-2230	C 02 F 1/28
DURA AUTOMOTIVE PLATTENBERG ENTWICKLUNGS UND VETRIEBS GMBH, Plettenberg, DE;	2002-1408	B 60 J 5/00	HEGLER Ralph Peter Dr. Ing., Bad Kissingen, DE;	2002-456	F 16 L 11/15
DURA AUTOMOTIVE PLETTENBERG ENTWICKLUNGS UND VERTREIBS GMBH, Plettenberg, DE;	2002-1104	E 05 B 5/00	HEGLER Ralph Peter Dr. Ing., Bad Kissingen, DE;	2002-750	B 29 D 23/18
DÜRSCHINGER Günter, Fürth, DE;	2002-2066	B 60 R 21/01	HERRMANN Björn, Uppsala, SE;	2002-2405	C 12 Q 1/68
DVOŘÁK Miloslav, České Budějovice, CZ;	2001-1374	B 62 K 1/00	HES Luboš Doc. Ing. DrSc., Liberec, CZ;	2001-1600	G 01 N 33/36
DYNO NOBEL SWEDEN AB, Nora, SE;	2002-777	F 42 B 3/10	HESIA, A. S., Praha, CZ;	2001-1639	H 01 F 27/14
EGGER Norbert, Salzburg, AT;	2002-2486	A 61 H 36/00	HOFFMANN Viktor, Wolftratshausen, DE;	2002-1523	G 01 R 1/02
EKA CHEMICALS (AC) LIMITED, Weston-Super-Mare, GB;	2002-2004	C 01 B 33/143	HOLÍK Radek, Olomouc, CZ;	2000-4904	C 02 F 5/08
ELCO EUROPE GMBH, Betzdorf, DE;	2002-1378	H 01 R 13/514	HORA Jiri, Den Haag, NL;	2001-1405	C 01 F 7/16
ELF ANTAR FRANCE, Puteaux, FR;	2002-2203	C 10 L 1/32	HRUBEŠ Pavel, Brno, CZ;	2002-875	B 64 C 25/02
ETABLISSEMENTS ACTIS, Virieu, FR;	2001-1610	E 04 H 1/12	HSP HOESCH SPUNDWAND UND PROFIL GMBH, Dortmund, DE;	2001-2211	B 21 B 43/00
FISCHERWERKE ARTUR FISCHER GMBH & CO. KG, Waldachtal, DE;	2002-3026	F 16 B 13/12	H. LUNDBECK A/S, Valby-Copenhagen, DK;	2002-3197	C 07 D 307/87
FMC CORPORATION, Philadelphia, PA, US;	2002-2369	A 01 N 25/32	H. LUNDBECK A/S, Valby-Copenhagen, DK;	2002-2602	C 07 D 403/06
FRANK Hans-Georg, Aachen, DE;	2002-2190	C 07 K 16/18	H. LUNDBECK A/S, Valby-Copenhagen, DK;	2002-3195	C 07 D 307/87
FRANZ MIEDERHOFF OHG, Sundern, DE;	2001-1736	B 60 P 7/04	H. LUNDBECK A/S, Valby-Copenhagen, DK;	2002-3196	C 07 D 307/87
FRANZ PLASSER BAHNBAUMASCHINEN-INDUSTRIEGESELLSCHAFT M. B. H., Wien, AT;	2002-1438	E 01 B 27/06	ICN PHARMACEUTICALS, INC., Costa Mesa, CA, US;	2002-727	C 07 H 19/14
			ILLINOIS TOOL WORKS, INC., Cook County, IL, US;	1998-2016	B 65 D 81/02
			IMERYS MINERALS LIMITED, St. Austell, GB;	2001-3101	C 04 B 33/04

INDENA S. P. A., Milano, IT;	2002-3083	C 07 C 323/41	MAGOTTEAUX INTERNATIONAL, Vaux-sous-Chèvremont, BE;	2002-1072	B 22 C 9/10
INDENA S. P. A., Milano, IT;	2002-3084	C 07 D 305/14			
INSIGHT STRATEGY & MARKETING LTD., Rehovot, IL;	2001-4678	C 07 H 21/02	MAURITSCH Hermann, Leoben, AT;	2002-1523	G 01 R 1/02
INSTITUT PASTEUR, Paris, FR;	2002-984	C 12 N 15/54	MAYR Anton, Starnberg, DE;	2002-3061	C 12 N 7/08
INTERLATES LIMITED, Low Moor, GB;	2002-2004	C 01 B 33/143	MEDITRON AS, Vетtre, NO;	2002-3039	A 61 F 5/41
INTIER AUTOMOTIVE NÄHER GMBH, Markgroeningen, DE;	2002-1379	B 60 R 13/01	MERCK PATENT GMBH, Darmstadt, DE;	2002-3118	C 07 D 333/68
INVENSYS METERING SYSTEMS GMBH LUDWIGSHAFEN, Ludwigshafen, DE;	2002-1510	G 01 F 1/115	MERCK PATENT GMBH, Darmstadt, DE;	2002-3117	C 07 D 239/84
INVENTIO AG, Hergiswil, CH;	2002-1253	B 66 B 23/02	MICAFIL AG, Zürich, CH;	2002-1280	F 26 B 7/00
INVENTIO AG, Hergiswil, CH;	2002-1560	H 02 K 1/06	MICHAL RYBÁŘ-INSTAPLAST, Praha, CZ;	2001-1638	F 16 K 5/06
ISCAR LTD., Tefen, IL;	2001-3034	B 23 C 5/10	MIKROBIOLOGICKÝ ÚSTAV AV ČR, Praha, CZ;	2001-2823	C 12 N 9/84
JARÝ Jiří Prof. Ing. DrSc., Praha, CZ;	2000-4904	C 02 F 5/08	MORAVAN-SAFETY BELTS A.S., Otrokovice, CZ;	2001-1945	B 60 R 22/42
JUKI CORPORATION, Chofu-shi, JP;	2001-734	D 05 B 3/02	M. SEIFFERT GMBH, Düsseldorf, DE;	2002-1333	B 01 F 5/02
J. EBERSPÄCHER GMBH & CO., Esslingen, DE;	2001-1437	B 60 H 1/22	NEŠPOR Petr, Olomouc, CZ;	2000-4904	C 02 F 5/08
KAPICKA Aleš, Praha, CZ;	2002-1523	G 01 R 1/02	NIHON NOHYAKU CO., LTD., Tokyo, JP;	2002-2612	C 07 C 25/13
KEMIRA AGRO OY, Helsinki, FI;	2002-2344	C 01 C 1/18	NIPPON SODA CO., LTD., Tokyo, JP;	2002-1471	C 07 D 213/44
KIMBERLY-CLARK WORLDWIDE, INC., Neenah, WI, US;	2001-3546	A 61 F 13/15	NISSAN CHEMICAL INDUSTRIES LTD., Tokyo, JP;	2002-2546	C 07 D 215/12
KIRSEBOM Leif, Uppsala, SE;	2002-2405	C 12 Q 1/68	NOVOGEN RESEARCH PTY LIMITED, North Ryde, AU;	2002-2572	C 07 D 311/40
KNORR-BREMSE SYSTEME FÜR SCHIENENFAHRZEUGE GMBH, München, DE;	2002-2299	F 16 D 65/092	NOVO NORDISK A/S, Bagsvaerd, DK;	2002-2479	C 07 C 69/736
KOCMAN Jiří, Brno, CZ;	2001-1463	E 04 B 1/00	NOVO NORDISK A/S, Bagsvaerd, DK;	2002-2481	C 07 C 69/708
KOSTKAN Jan Ing., Praha, CZ;	2000-4904	C 02 F 5/08	NPS PHARMACEUTICALS, INC., Salt Lake City, UT, US;	2002-2545	C 07 C 255/50
KOTOUČ ŠTRAMBERK SPOL. S. R. O., Ženkla, CZ;	2001-1579	B 28 B 11/14	OMEGATECH, INC., Boulder, CO, US;	2002-2506	C 12 P 25/00
LABORATOIRE GLAXOSMITHKLINE, Marly-le-Roi, FR;	2001-1743	C 07 D 215/52	ORTHO-MCNEIL PHARMACEUTICAL, INC., Raritan, NJ, US;	2002-67	A 61 K 31/5383
LASERTHOR LIMITED, Winchester, GB;	2002-1518	E 01 H 8/10	OXENO OLEFINCHEMIE GMBH, Marl, DE;	2001-3501	C 07 C 45/50
LEHRHUBER Konrad, Geisenhausen, DE;	2002-2324	E 04 F 13/06	PARTEK FOREST GMBH, Vöhringen- Wittershausen, DE;	2002-2267	B 62 D 55/04
LEO PHARMACEUTICAL PRODUCTS LTD. A/S (LOVENS KEMISKE FABRIK PRODUKTIONSAKTIESELSKAB), Ballerup, DK;	2002-156	C 07 C 225/22	PAVELKA Jaroslav Ing. arch. CSc., Praha, CZ;	2001-1525	E 04 H 9/04
LEO PHARMACEUTICAL PRODUCTS LTD. A/S (LOVENS KEMISKE FABRIK PRODUKTIOSAKTIESELSKAB), Ballerup, DK;	2002-159	C 07 C 271/06	PECHINEY EMBALLAGE ALIMENTAIRE, Clichy, FR;	2002-2437	B 65 D 49/04
LES LABORATOIRES SERVIER, Courbevoie Cedex, FR;	2002-3235	C 07 C 227/14	PETROVSKÝ Eduard, Praha, CZ;	2002-1523	G 01 R 1/02
LEXIGEN PHARMACEUTICALS CORP., Lexington, MA, US;	2002-389	C 07 K 19/00	PFIZER PRODUCTS INC., Groton, CT, US;	2001-3797	C 07 C 35/42
LINDAUER DORNIER GESELLSCHAFT MBH, Lindau, DE;	2001-326	D 03 C 7/06	PFIZER PRODUCTS INC., Groton, CT, US;	2001-4228	C 07 D 207/34
LIPAVSKÝ Martin, Hradec Králové, CZ;	2001-1491	E 05 B 65/20	PFIZER PRODUCTS INC., Groton, CT, US;	2001-4165	A 61 K 45/06
MAGIERA Tadeusz, Zabrze, PL;	2002-1523	G 01 R 1/02	PHARMACIA CORPORATION, Chicago, IL, US;	2002-2141	A 61 K 31/42
			PHARMACIA & UPJOHN COMPANY, Kalamazoo, MI, US;	2002-377	A 61 K 31/415
			PHARMACIA & UPJOHN COMPANY, Kalamazoo, MI, US;	2002-3089	A 61 J 1/00
			PHARMACIA & UPJOHN S. P. A., Milano, IT;	2002-377	A 61 K 31/415

PHARMA-WALDHOF GMBH & CO. KG, Düsseldorf, DE;	2002-984	C 12 N 15/54	SLOVAKOFARMA, A. S., Hlohovec, SK;	2002-3128	C 07 C 209/68
PHARMEXA A/S, Horsholm, DK;	2002-125	C 07 K 14/475	SMITHKLINE BEECHAM CORPORATION, Philadelphia, PA, US;	2002-2545	C 07 C 255/50
PHYTOPHARM PLC, Godmanchester, GB;	2002-1114	C 07 J 71/00	SMITHKLINE BEECHAM P. L. C., Brentford, GB;	2002-1679	A 61 K 31/425
PLASTIPAK PACKAGING, INC., Plymouth, MI, US;	2001-4559	B 29 C 49/24	SMITHKLINE BEECHAM S. P. A., Baranzate di Bollate, IT;	2001-1743	C 07 D 215/52
PLIVA - LACHEMA, A. S., Brno, CZ;	2001-1482	A 61 K 47/12	SOCIETE DE CONSEILS DE RECHERCHES ET D'APPLICATIONS SCIENTIFIQUES (S. C. R. A. S.), Paris, FR;	2002-2060	C 07 D 211/58
POST GENOME INSTITUTE CO., LTD., Tokyo, JP;	2002-2592	C 07 K 1/13	SOLVAY PHARMACEUTICALS B. V., Weesp, NL;	2002-3149	C 07 D 231/06
PROMESSA AB, Nösund, SE;	2002-2057	F 26 B 5/06	SOUČEK Jiří ing., Praha, CZ;	2001-1359	C 07 C 29/128
PŘIBYL Zdeněk, Uherské Hradiště, CZ;	2001-1435	A 63 B 69/36	SPOLANA A. S., Neratovice, CZ;	2001-1488	C 08 F 114/06
RECKITT BENCKISER HEALTHCARE (UK) LIMITED, Slough, GB;	2002-2121	A 61 K 31/485	STANELCO FIBRE OPTICS LTD, Fareham, GB;	2002-3122	A 61 J 3/07
RICHTER GEDEON VEGYÉSZETI GYÁR RT., Budapest, HU;	2002-3000	C 07 D 403/10	STOLT Pelle, Uppsala, SE;	2002-2405	C 12 Q 1/68
RIETER CZ A. S., Ústí nad Orlicí, CZ;	2000-2319	B 65 H 67/06	STRZYSZCZ Zygmunt, Zabrze, PL;	2002-1523	G 01 R 1/02
RIETER CZ A. S., Ústí nad Orlicí, CZ;	2001-706	D 04 H 1/54	STRÍTECKÝ Josef Ing., Jaroměřice nad Rok., CZ;	2001-1408	A 01 G 9/10
RIETER INGOLSTADT SPINNEREIMASCHINENBAU AG, Ingolstadt, DE;	2002-262	D 01 H 4/08	SVOBODA Jiří Ing., Liberec, CZ;	2001-1451	F 02 C 5/02
RIETER INGOLSTADT SPINNEREIMASCHINENBAU AG, Ingolstadt, DE;	2002-1271	D 01 H 4/30	ŠKODA AUTO A. S., Mladá Boleslav, CZ;	2001-1392	B 60 N 2/60
RISCHEWSKI Marcus, Keltern-Dietlingen, DE;	2002-1704	A 23 G 9/12	ŠKODA MACHINE TOOL S. R. O., Plzeň, CZ;	2001-1490	B 23 Q 3/00
ROBERT BOSCH GMBH, Stuttgart, DE;	2001-2970	F 02 M 51/06	TEIJIN LIMITED, Osaka-shi, JP;	2002-2442	C 07 D 403/06
ROBERT BOSCH GMBH, Stuttgart, DE;	2001-3022	F 02 M 61/14	TETRA GMBH, Melle, DE;	2001-4442	A 23 K 1/00
ROBERT BOSCH GMBH, Stuttgart, DE;	2001-3143	F 02 M 47/06	TEVA PHARMACEUTICAL INDUSTRIES LTD., Petah Tiqva, IL;	2002-2117	C 07 C 211/42
ROCHE DIAGNOSTICS GMBH, Mannheim, DE;	2002-984	C 12 N 15/54	THERABEL PHARMACEUTICALS LIMITED, Loughrea, IE;	2002-2876	A 61 K 31/535
ROHM AND HAAS COMPANY, Philadelphia, PA, US;	2002-1320	C 09 J 125/04	THERMO KING DEUTSCHLAND GMBH, Hockenheim, DE;	2002-1695	B 60 H 1/00
RÖSLER Wolfgang, München, DE;	2002-1523	G 01 R 1/02	THE GOVERNMENT OF THE UNITED STATES, AS REPRESENTED BY THE SECRETARY OF THE DEPARTMENT OF HEALTH AND HUMAN SERVICES, Rockville, MD, US;	2002-2796	C 12 N 15/13
RUF Hans, Zaisertshofen, DE;	2001-2822	B 30 B 11/00	THE PROCTER & GAMBLE COMPANY, Cincinnati, OH, US;	1999-2381	A 61 F 7/03
RUF Hans, Zaisertshofen, DE;	2001-2903	B 30 B 11/00	THE PROCTER & GAMBLE COMPANY, Cincinnati, OH, US;	2002-2797	C 11 D 1/62
SAINT-GOBAIN PAM, Nancy, FR;	2002-1321	E 02 D 29/14	THE PROCTER & GAMBLE COMPANY, Cincinnati, OH, US;	2002-2516	C 07 F 9/38
SANOFI-SYNTHELABO, Paris, FR;	2002-3158	C 07 D 401/14	THE PROCTER & GAMBLE COMPANY, Cincinnati, OH, US;	2002-2515	C 07 F 9/38
SCHERING AKTIENGESELLSCHAFT, Berlin, DE;	2002-2037	C 07 K 14/435	THE SCRIPPS RESEARCH INSTITUTE, La Jolla, CA, US;	2002-2156	A 61 K 48/00
SCHÖCK ENTWICKLUNGSGESELLSCHAFT MBH, Baden-Baden, DE;	2002-1462	E 04 C 5/07	THOMAS George Dr., Kassel, DE;	2002-1407	E 02 D 27/00
SCHOLGER Robert, Graz, AT;	2002-1523	G 01 R 1/02	THOMAS JOSEF HEIMBACH GESELLSCHAFT MIT BESCHRÄNKTER HAFTUNG, Düren, DE;	2001-2173	B 29 C 43/52
SCHÜCO INTERNATIONAL KG, Bielefeld, DE;	2002-45	E 06 B 3/22			
SIEMENS CANADA LIMITED, Tilbury, CA;	2002-1641	G 01 D 11/30			
SIT SAFE AS, Frosta, NO;	2002-2266	B 60 N 2/30			
SLOVAKOFARMA, A. S., Hlohovec, SK;	2002-3292	A 61 K 33/06			

TOYO TIRE & RUBBER CO., LTD., Osaka, JP;	2002-1252	F 16 F 13/08
TREK 2000 INTERNATIONAL LTD, Singapore, SG;	2002-1245	G 11 B 11/00
TRIERENBERG HOLDING AKTIENGESELLSCHAFT, Traun, AT;	2002-2618	A 24 D 1/02
UBE INDUSTRIES, LTD., Ube, JP;	2002-2546	C 07 D 215/12
UNITED ENGINEERING FORGINGS LIMITED, Bromsgrove, GB;	2001-2871	B 23 P 15/00
UNIVATION TECHNOLOGIES, LLC, Houston, TX, US;	2002-1900	C 08 F 4/42
ÚSTAV FYZIKÁLNÍ CHEMIE JAROSLAVA HEYROVSKÉHO AVČR, Praha, CZ;	2001-1558	B 01 J 29/072
ÚSTAV MAKROMOLEKULÁRNÍ CHEMIE AV ČR, Praha, CZ;	2001-1453	A 61 F 2/02
VALEO KLIMASYSTEME GMBH, Rodach, DE;	2002-2179	B 60 H 1/00
VALEO KLIMASYSTEME GMBH, Rodach, DE;	2002-2180	B 60 H 1/00
VALEO KLIMASYSTEME GMBH, Rodach, DE;	2002-2154	B 60 H 1/00
VAN LEER JIPACK A. S., Přibyslavice, CZ;	2001-1617	A 61 G 9/00
VEAG VEREINIGTE ENERGIEWERKE AG, Berlin, DE;	2002-1333	B 01 F 5/02
VERITAS AG, Gelnhausen, DE;	2002-1411	F 16 L 55/00
VETROTECH SAINT-GOBAIN (INTERNATIONAL) AG, Bern, CH;	2001-4125	E 06 B 5/16
VINTER Martin Ing., Praha, CZ;	2001-1352	F 01 B 1/10
VKR HOLDING A/S, Soborg, DK;	2002-543	E 05 F 15/12
VMAX LIMITED, Wokingham, GB;	2002-2445	C 12 N 15/31
VOSSLOH WERKE GMBH, Werdohl, DE;	2002-2408	E 01 B 9/48
VRASPÍR Roman, Úvalno, CZ;	2001-1494	B 65 D 81/18
VÚTS LIBEREC A. S., Liberec, CZ;	2000-4433	D 03 D 47/30
WARNER-LAMBERT COMPANY, Morris Plains, NJ, US;	2001-4265	A 61 K 31/195
WARNER-LAMBERT COMPANY, Morris Plains, NJ, US;	2002-1996	C 07 C 227/32
WEBER Hugo, Waltenhausen, DE;	2002-1470	E 04 D 1/30
WITHUP, SPOL. S R. O., Brno, CZ;	2001-1456	A 23 G 3/00
W. SCHLAFHORST AG & CO., Mönchengladbach, DE;	2002-1266	B 65 H 54/06
YAMANOUCHI PHARMACEUTICAL COMPANY, LTD., Tokyo, JP;	2001-4265	A 61 K 31/195
ZEMAN Libor ing., Otrokovice, CZ;	2001-3870	A 43 B 7/32
ZEMAN Petr, Znojmo, CZ;	2001-3870	A 43 B 7/32
ŽĎÁRA Vladimír Ing. CSc., Praha, CZ;	2001-3680	F 24 J 2/34

FG4A

Udělené patenty

V období uzávěrky tohoto čísla Věstníku udělil Úřad průmyslového vlastnictví tyto patenty. Udělené patenty se oznamují podle kódu (B6).

291017	D04B 15/32	291096	B60B 3/02
291018	A63B 69/36	291097	E01F 9/018
291019	H03H 11/00	291098	C07K 9/00
291020	F24J 2/34	291099	C23D 1/00
291021	B64C 25/02	291100	C07D 239/94
291022	C08L 81/00	291101	B44F 1/10
291023	B29C 65/22	291102	E05D 15/52
291024	A61K 39/29	291103	C08F 10/06
291025	A61K 38/09	291104	A01N 43/30
291026	C07C 227/08	291105	A61B 10/00
291027	C08L 5/00	291106	C07C 311/29
291028	B23K 37/00	291107	A61K 31/495
291029	A61F 2/00	291108	B66C 9/16
291030	C07D 413/14	291109	C07D 495/04
291031	A01N 61/00	291110	A23B 7/00
291032	A01N 43/50	291111	E04B 1/78
291033	C09B 41/00	291112	C09C 1/60
291034	C07D 201/08	291113	C11D 3/33
291035	C07D 401/06	291114	A61K 39/40
291036	C07K 16/28	291115	C08G 69/14
291037	H01B 11/12	291116	B60R 21/26
291038	G09B 9/08	291117	A61K 31/122
291039	C12N 15/13	291118	C03C 13/06
291040	C07C 43/253	291119	C08F 12/12
291041	A61K 31/4178	291120	C01B 33/32
291042	B01L 3/00	291121	E04B 1/62
291043	G01V 3/02	291122	C01B 33/143
291044	B21D 5/16	291123	F16L 55/105
291045	C10G 25/02	291124	A01N 43/56
291046	A63B 49/08	291125	F16L 33/02
291047	A61K 38/18	291126	B65D 1/02
291048	C22C 19/05	291127	C05F 11/00
291049	C07D 413/14	291128	E01D 19/06
291050	A23G 9/04	291129	C08J 9/35
291051	C08L 75/04	291130	B60S 1/06
291052	G11B 7/18	291131	B60S 1/06
291053	C08L 23/04	291132	C07C 229/22
291054	A61K 31/34	291133	C07F 9/38
291055	A61N 1/16	291134	A01G 9/10
291056	G09B 9/08	291135	A61F 2/38
291057	A61K 9/70	291136	A01K 97/12
291058	B65D 51/28	291137	F04F 5/24
291059	C07D 213/79	291138	F16B 5/00
291060	D04B 15/54	291139	B32B 27/32
291061	H01R 12/04	291140	C09B 67/20
291062	C08F 210/10	291141	C02F 3/28
291063	C07D 211/90	291142	B62D 9/02
291064	A61F 2/32	291143	A01B 73/04
291065	H03K 17/96	291144	A61K 31/4196
291066	B60K 3/02	291145	F23H 7/12
291067	C12N 1/20	291146	C22C 38/44
291068	C07D 495/04	291147	C07C 227/34
291069	F28D 19/04	291148	C02F 1/64
291070	B26B 21/60	291149	B61H 15/00
291071	C07K 16/46	291150	A61F 2/02
291072	B05D 3/10	291151	H04R 9/04
291073	B65D 17/00	291152	B60R 22/42
291074	G11B 7/00	291153	B30B 11/00
291075	C07D 211/70	291154	C12N 9/84
291076	C02F 9/00	291155	B30B 11/00
291077	C08G 59/06	291156	A43B 7/32
291078	C21D 8/12		
291079	C03B 23/00		
291080	B62H 3/04		
291081	E04B 1/00		
291082	B27N 3/14		
291083	G01N 17/02		
291084	E04D 13/14		
291085	B41F 13/32		
291086	C07C 29/124		
291087	A61M 15/00		
291088	B65G 53/66		
291089	F16K 37/00		
291090	C03C 4/00		
291091	D06L 1/02		
291092	B01D 53/50		
291093	F23D 14/02		
291094	C07D 311/58		
291095	F24J 2/14		

- 7 (51) **A 01 B 73/04, A 01 B 49/06, A 01 B 49/02**
 (11) 291143
 (40) 17.06.1998
 (21) **1997-3538**
 (73) LEMKEN GMBH AND CO. KG, Alpen, DE;
 (72) Siebers Joseph, Xanten, DE;
 Gebbeken Martin Dipl. Ing., Alpen, DE;
 (54) **Zemědělský agregát**
 (32) 14.11.1996, 31.10.1997
 (31) 1996/19646992, 1997/19748064
 (33) DE, DE
 (22) 10.11.1997
 (74) Koreček Ivan JUDr., Na baště sv. Jiří 9, Praha 6, 16000;
- 7 (51) **A 01 G 9/10**
 (11) 291134
 (40) 14.10.1998
 (21) **1998-1625**
 (73) BAYER AKTIENGESELLSCHAFT, Leverkusen, DE;
 ERNST SONDERHOFF GMBH & CO. KG, Köln, DE;
 (72) Bohne Franz-Josef, Leichlingen, DE;
 Brahm Marin, Leverkusen, DE;
 Gonzalez-Dörner Alberto Carlos, Mussolente, IT;
 Herrmann Marc, Leichlingen, DE;
 Schmidt Manfred, Dormagen, DE;
 Giesen Franz-Josef, Köln, DE;
 Teichmann Manfred, Köln, DE;
 (54) **Tvarová tělesa z rostlinného substrátu obsahujícího humus zpevněná polyurethan/polymočovinou, způsob jejich výroby a jejich použití při pěstování rostlin**
 (32) 27.11.1995
 (31) 1995/19544108
 (33) DE
 (86) PCT/EP96/04981
 (87) WO 97/019585
 (22) 14.11.1996
 (74) Všeťečka Miloš JUDr., Hálkova 2, Praha 2, 12000;
- 7 (51) **A 01 K 97/12, A 01 K 91/06**
 (11) 291136
 (40) 14.11.2001
 (21) **2000-1002**
 (73) NĚMEC Marek Mgr. Ing., Praha, CZ;
 (72) Němec Marek Mgr. Ing., Praha, CZ;
 (54) **Zařízení pro signalizaci záběru při lovu ryb**
 (22) 20.03.2000
- 7 (51) **A 01 N 43/30**
 (11) 291104
 (40) 13.05.1998
 (21) **1997-3957**
 (73) BAYER AKTIENGESELLSCHAFT, Leverkusen, DE;
 (72) Dutzmann Stefan, Hilden, DE;
 Siebert Reinhard, Bergisch Gladbach, DE;
 Krämer Wolfgang, Burscheid, DE;
 (54) **Fungicidní prostředek, jeho použití a způsob potírání hub**
 (32) 08.06.1995
 (31) 1995/19520935
 (33) DE
 (86) PCT/EP96/02402
 (87) WO 96/041533
 (22) 03.06.1996
 (74) Všeťečka Miloš JUDr., Hálkova 2, Praha 2, 12000;
- 7 (51) **A 01 N 43/50, A 01 N 43/40, A 01 N 25/12**
 (11) 291032
 (40) 11.12.1996
- (21) **1996-1571**
 (73) AMERICAN CYANAMID COMPANY, Wayne, NJ, US;
 (72) Szamosi Janos, Yardley, PA, US;
 Schaaf Mimi, Princeton, NJ, US;
 (54) **Herbicidní vodorozpustný pevný granulární prostředek**
 (32) 06.06.1995
 (31) 1995/466654
 (33) US
 (22) 30.05.1996
 (74) Čermák Karel Dr., Národní 32, Praha 1, 11000;
- 7 (51) **A 01 N 43/56, A 01 N 43/54, A 01 N 43/36, A 01 N 43/40, A 01 N 37/52, C 07 D 239/28, C 07 D 237/10, C 07 D 207/323, C 07 C 251/72, C 07 C 249/16**
 (11) 291124
 (40) 15.05.1996
 (21) **1995-2743**
 (73) American Cyanamid Company, Madison, NJ, US;
 (72) Trotto Susan, Yardley, PA, US;
 Furch Joseph Augustus, Lawrenceville, NJ, US;
 Kuhn David George, Newtown, PA, US;
 Hunt David Allen, Newtown, PA, US;
 (54) **Derivát N-arylthiohydrazonu, způsob jeho přípravy, způsob a prostředek pro hubení hmyzích a roztočových škůdců a způsob ochrany rostlin před těmito škůdci**
 (32) 27.10.1994
 (31) 1994/330047
 (33) US
 (22) 20.10.1995
 (74) Čermák Karel Dr., Národní tř. 32, Praha 1, 11000;
- 7 (51) **A 01 N 61/00**
 (11) 291031
 (40) 13.05.1998
 (21) **1995-1309**
 (73) BAYER AKTIENGESELLSCHAFT, Leverkusen, DE;
 (72) Dorn Hubert dr., Wuppertal, DE;
 Hopkins Terence dr., Tamboirine, AU;
 (54) **Způsob nesystemického potírání parazitů**
 (32) 20.05.1994
 (31) 1994/4417742
 (33) DE
 (22) 19.05.1995
 (74) Všeťečka Miloš dr., Hálkova 2, Praha 2, 12000;
- 7 (51) **A 23 B 7/00, A 01 N 3/00**
 (11) 291110
 (40) 11.09.2002
 (21) **2001-212**
 (73) VYSOKÁ ŠKOLA CHEMICKO-TECHNOLOGICKÁ V PRAZE, Praha, CZ;
 VÝZKUMNÝ ÚSTAV BRAMBORÁŘSKÝ HAVLÍČKŮV BROD, S. R. O., Havlíčkův Brod, CZ;
 (72) Marek Miroslav, Praha, CZ;
 Vacek Josef, Malčín, CZ;
 Voldřich Michal, Kladno, CZ;
 Čížková Helena, Praha, CZ;
 Krátká Jana, Praha, CZ;
 Ševčík Rudolf, Březová, CZ;
 (54) **Způsob přípravy prostředku inhibujícího klíčení brambor**
 (22) 17.01.2001
 (74) Jandusová Hana RNDr., Technická 5, Praha, 16628;
- 7 (51) **A 23 G 9/04, A 23 G 9/16, A 23 G 9/20**
 (11) 291050

- (40) 17.07.1996
(21) **1995-3076**
(73) SOCIETE DES PRODUITS NESTLE S. A., Vevey, CH;
(72) Fayard Gilles, Le Mont S/Lausanne, CH;
Groux Michel John Arthur, Lauperswil, CH;
(54) **Způsob výroby našlehaných mražených výrobků, zařízení k provádění tohoto způsobu a mražené výrobky**
(32) 23.11.1994
(31) 1994/94118379
(33) EP
(22) 22.11.1995
(74) Korejzová Zdeňka JUDr., Břehová 1, Praha 1, 11001;
- 7 (51) **A 43 B 7/32, A 43 B 13/12, A 43 B 23/00**
(11) 291156
(40) 11.12.2002
(21) **2001-3870**
(73) ZEMAN Petr, Znojmo, CZ;
ZEMAN Libor ing., Otrokovice, CZ;
(72) Zeman Petr, Znojmo, CZ;
Zeman Libor ing., Otrokovice, CZ;
(54) **Ochranná obuv proti účinkům náslapných min**
(22) 29.10.2001
(74) Görig Jan Ing., Třída T. Bati 299, Zlín, 76422;
- 7 (51) **A 61 B 10/00, A 61 B 17/34**
(11) 291105
(40) 15.04.1998
(21) **1997-2259**
(73) ASCENDIA AB, Sollentuna, SE;
(72) Weilandt Anders, Sollentuna, SE;
(54) **Nástroj pro biopsii**
(32) 26.01.1995
(31) 1995/378402
(33) US
(86) PCT/SE96/00026
(87) WO 96/022733
(22) 15.01.1996
(74) Čermák Karel Dr., Národní 32, Praha 1, 11000;
- 7 (51) **A 61 F 2/00, A 61 F 2/30, A 61 F 2/42, A 61 C 8/00, A 61 B 17/58**
(11) 291029
(40) 16.11.1994
(21) **1994-984**
(73) MEDEVELOP AB, Gothenburg, SE;
(72) Branemark Per-Invar, Mölnad, SE;
(54) **Kotvicí kus pro implantaci do tkáni a zařízení obsahující takovéto kotvicí kusy**
(32) 27.04.1993
(31) 1993/9301405
(33) SE
(22) 25.04.1994
(74) Hořejš Milan JUDr. ing. advokát, Národní 32, Praha 1, 11000;
- 7 (51) **A 61 F 2/02**
(11) 291150
(40) 11.12.2002
(21) **2001-1453**
(73) ÚSTAV MAKROMOLEKULÁRNÍ CHEMIE AV ČR, Praha, CZ;
(72) Šimon Václav Prof. MUDr. DrSc., Praha, CZ;
Vacík Jiří Ing. CSc., Praha, CZ;
Přádný Martin Ing. CSc., Horoměřice, CZ;
Michálek Jiří Ing. CSc., Praha, CZ;
(54) **Hydrogelový implantát pro léčbu inkontinence moče a způsob jeho přípravy**
- (22) 24.04.2001
- 7 (51) **A 61 F 2/32**
(11) 291064
(40) 17.02.1999
(21) **1998-3273**
(73) SULZER ORTHOPÄDIE AG, Baar, CH;
(72) Semlitsch Manfred, Winterthur, CH;
(54) **Umělý kloub, zejména umělý kyčelní kloub a způsob jeho výroby**
(32) 12.04.1996
(31) 1996/96810225
(33) EP
(86) PCT/CH97/00090
(87) WO 97/038650
(22) 06.03.1997
(74) Korejzová Zdeňka JUDr., Spálená 29, Praha 1, 11000;
- 7 (51) **A 61 F 2/38**
(11) 291135
(40) 17.02.1999
(21) **1998-2703**
(73) KRAKOVITS Gábor, Budapest, HU;
JUHAROSI Zoltán, Budapest, HU;
BÁRDOSI Tamásné, Budapest, HU;
(72) Krakovits Gábor, Budapest, HU;
Juharosi Zoltán, Budapest, HU;
Bárdosi Tamásné, Budapest, HU;
(54) **Protetická náhrada povrchové plochy kolenního kloubu**
(32) 26.02.1996
(31) 1996/960445
(33) HU
(86) PCT/HU97/00006
(87) WO 97/030663
(22) 14.02.1997
(74) Hořejš Milan Dr. Ing., Národní 32, Praha 1, 11000;
- 7 (51) **A 61 K 9/70, A 61 K 31/407, A 61 K 31/4425, A 61 K 31/46, A 61 P 39/02**
(11) 291057
(40) 13.11.1996
(21) **1996-1684**
(73) LTS LOHMANN THERAPIE-SYSTEME GMBH & CO. KG, Neuwied, DE;
(72) Hille Thomas, Neuwied, DE;
Müller Walter, Neuwied, DE;
Asmussen Bodo, Ammersbek, DE;
(54) **Prostředek k preventivní ochraně při nebezpečí otravy vysoce toxickými fosfororganickými nervovými jedy a použití kombinace účinných látek alespoň jednoho parasymptomimetika a alespoň jednoho parasympatolytika pro jeho výrobu**
(32) 10.12.1993
(31) 1993/4342174
(33) DE
(86) PCT/EP94/04048
(87) WO 95/015755
(22) 06.12.1994
(74) PATENTSERVIS PRAHA a.s., Jivenská 1273, Praha 4, 14021;
- 7 (51) **A 61 K 31/122, A 61 P 3/10, A 61 P 9/00**
(11) 291117
(40) 17.11.1999
(21) **1999-2231**
(73) ORION-YHTYMÄ OYJ, Espoo, FI;
(72) Aperia Anita Chatarina, Lidingö, SE;
Lindén Inge-Britt Yvonne, Espoo, FI;

- (54) **Léčivo k prevenci diabetických vaskulárních dysfunkcí**
 (32) 20.12.1996
 (31) 1996/9626472
 (33) GB
 (86) PCT/FI97/00812
 (87) WO 98/027973
 (22) 19.12.1997
 (74) Hořejš Milan Dr. Ing., Národní 32, Praha 1, 11000;
- (54) **Lék pro zmírnění nebo prevenci abstinenčního syndromu**
 (32) 06.05.1996
 (31) 1996/9601708
 (33) SE
 (86) PCT/SE97/00673
 (87) WO 97/041858
 (22) 22.04.1997
 (74) Zelený Pavel JUDr., Hálkova 2, Praha 2, 12000;
- 7 (51) **A 61 K 31/34, A 61 K 31/16, A 61 P 31/18**
 (11) 291054
 (40) 18.03.1998
 (21) **1997-3293**
 (73) VERTEX PHARMACEUTICALS INCORPORATED, Cambridge, MA, US;
 (72) Tung Roger D., Arlington, MA, US;
 (54) **Farmaceutické prostředky obsahující inhibitory proteáz, kterými jsou sulfonamidy obsahující tetrahydrofuranový kruh**
 (32) 19.04.1995
 (31) 1995/424819
 (33) US
 (86) PCT/US96/05475
 (87) WO 96/033184
 (22) 18.04.1996
 (74) Hakr Eduard Ing., Přístavní 24, Praha 7, 17000;
- 7 (51) **A 61 K 38/09, A 61 K 38/02, A 61 K 38/10, A 61 K 38/25, A 61 K 38/31, C 07 K 7/23, C 07 K 2/00, C 07 K 7/08, C 07 K 14/60, C 07 K 14/655**
 (11) 291025
 (40) 11.12.1996
 (21) **1996-1420**
 (73) ZENTARIS AG, Frankfurt/Main, DE;
 (72) Engel Jürgen, Alzenau, DE;
 Klokckersbethke Karin, Lenggries, DE;
 Reissman Thomas, Frankfurt, DE;
 Hilgard Peter, Frankfurt, DE;
 (54) **Farmaceutická kompozice**
 (32) 09.12.1993
 (31) 1993/4342092
 (33) DE
 (86) PCT/EP94/03904
 (87) WO 95/015767
 (22) 25.11.1994
 (74) Čermák Karel Dr., Národní 32, Praha 1, 11000;
- 7 (51) **A 61 K 31/4178, A 61 K 9/02**
 (11) 291041
 (40) 12.06.1996
 (21) **1995-3085**
 (73) LABORATOIRES GLAXO WELLCOME S. A., Paris, FR;
 (72) Thielemans Isabelle, Evreux, FR;
 Richard Isabelle, Evreux, FR;
 (54) **Čípek pro rektální podání**
 (32) 25.05.1993
 (31) 1993/9310756
 (33) GB
 (86) PCT/EP94/01652
 (87) WO 94/027599
 (22) 24.05.1994
 (74) Korejzová Zdeňka JUDr., Spálená 29, Praha 1, 11000;
- 7 (51) **A 61 K 38/18, C 07 K 16/22, C 12 N 15/13**
 (11) 291047
 (40) 13.12.1995
 (21) **1995-1057**
 (73) GENENTECH, INC., South San Francisco, CA, US;
 (72) Ferrara Napoleone, San Francisco, CA, US;
 Kim Kyung Jin, San Francisco, CA, US;
 (54) **Farmaceutický prostředek obsahující antagonisty faktoru růstu vaskulárních endoteliálních buněk**
 (86) PCT/US92/09218
 (87) WO 94/010202
 (22) 28.10.1992
 (74) PATENTSERVIS PRAHA, a.s., Jivenská 1/1273, Praha 4, 14021;
- 7 (51) **A 61 K 31/4196, A 61 K 31/4174, A 61 K 31/41, A 61 K 31/137, A 61 P 31/10**
 (11) 291144
 (40) 18.02.1998
 (21) **1997-3547**
 (73) NOVARTIS AG, Basel, CH;
 (72) Meingassner Josef Gottfried, Perchtoldsdorf, AT;
 Ryder Neil Stewart, Vienna, AT;
 (54) **Prostředek proti houbovým infekcím**
 (32) 12.05.1995
 (31) 1995/9509631
 (33) GB
 (86) PCT/EP96/02022
 (87) WO 96/035423
 (22) 10.05.1996
 (74) Kubát Jan Ing., Přístavní 24, Praha 7, 17000;
- 7 (51) **A 61 K 39/29, C 07 K 14/02**
 (11) 291024
 (40) 12.06.1996
 (21) **1995-3247**
 (73) LG Chemical Ltd., Seoul, KR;
 (72) Park Soon-Jae, Daejeon, KR;
 Lee Young-Mee, Daejeon, KR;
 Yoon Kyung-Hee, Daejeon, KR;
 Lim Kook-Jin, Daejeon, KR;
 Kwon Young-Sun, Daejeon, KR;
 (54) **Způsob izolace povrchového virového antigenu hepatitidy B obsahujícího peptid preS2 a vakcína tento antigen obsahující**
 (32) 10.12.1994
 (31) 1994/9433594
 (33) KR
 (22) 08.12.1995
 (74) PATENTSERVIS PRAHA a.s., Jivenská 1273, Praha 4, 14021;
- 7 (51) **A 61 K 31/495, A 61 K 31/505, A 61 P 25/30**
 (11) 291107
 (40) 16.06.1999
 (21) **1998-3559**
 (73) PHARMACIA & UPJOHN AB, Stockholm, SE;
 (72) Björk Anders, Bjärred, SE;
- 7 (51) **A 61 K 39/40, A 61 K 39/108, A 61 P 43/00**
 (11) 291114
 (40) 12.07.2000

- (21) **1998-4243**
(73) VÝZKUMNÝ ÚSTAV VETERINÁRNÍHO LÉKAŘSTVÍ, Brno, CZ;
(72) Alexa Pavel MVDr. CSc., Lelekovice, CZ;
Hamřík Jaroslav MVDr., Brno, CZ;
Salajka Eduard MVDr. CSc., Brno, CZ;
(54) **Vakcína proti edémové nemoci selat**
(22) 21.12.1998
(74) Šimek Miroslav Ing., Plovdivská 2, Brno 16, 61600;
- 7 (51) **A 61 M 15/00**
(11) 291087
(40) 15.10.1997
(21) **1997-1261**
(73) MEDIC-AID LIMITED, Bognor Regis, GB;
AB ASTRA, Södertälje, SE;
(72) Denyer Jonathan Stanley Harold, Pagham, GB;
Nikander Kurt Verner Holger, Dalby, SE;
(54) **Zařízení pro podání tekutého léku**
(32) 27.10.1994
(31) 1994/9421687
(33) GB
(86) PCT/EP95/04254
(87) WO 96/013294
(22) 27.10.1995
(74) Korejzová Zdeňka JUDr., Spálená 29, Praha 1, 11000;
- 7 (51) **A 61 N 1/16, H 01 P 1/22**
(11) 291055
(40) 11.08.1999
(21) **1997-3082**
(73) BRADNA Jiří MUDr., Zruč nad Sázavou, CZ;
(72) Bradna Jiří MUDr., Zruč nad Sázavou, CZ;
(54) **Zařízení k odrušení škodlivých elektromagnetických polí**
(22) 30.09.1997
- 7 (51) **A 63 B 49/08**
(11) 291046
(40) 15.10.1997
(21) **1996-3506**
(73) PRINCE SPORTS GROUP, INC., Bordentown, NJ, US;
(72) Davis Stephen J., Washington Crossing, PA, US;
Janes Richard, Burlington Twp., NJ, US;
(54) **Sportovní raketa**
(32) 03.04.1995
(31) 1995/415348
(33) US
(86) PCT/US96/04549
(87) WO 96/031258
(22) 03.04.1996
(74) Čermák Karel Dr., Národní 32, Praha 1, 11000;
- 7 (51) **A 63 B 69/36**
(11) 291018
(40) 11.12.2002
(21) **2001-1435**
(73) PŘIBYL Zdeněk, Uherské Hradiště, CZ;
(72) Přibyl Zdeněk, Uherské Hradiště, CZ;
(54) **Mobilní zařízení pro nácvik odpalů golfových míčů**
(22) 23.04.2001
(74) Kreizlová Dana Ing., tř. T. Bati 299, Zlín, 76422;
- 7 (51) **B 01 D 53/50, C 01 B 17/60, C 01 B 17/04**
(11) 291092
(40) 13.03.1996
(21) **1995-1597**
(73) Hoogovens Staal B.V., IJmuiden, NL;
(72) Greefkes Johannes, Beverwijk, NL;
Den Hartog Adrianus Johannes, Oegstgeest, NL;
(54) **Způsob zpracování proudu plynu obsahujícího oxidy síry a zařízení obsahující první mokrý separátor plynu**
(32) 17.12.1992
(31) 1992/9202181
(33) NL
(86) PCT/EP93/03560
(87) WO 94/013578
(22) 13.12.1993
(74) PATENTSERVIS PRAHA, a.s., Jivenská 1/1273, Praha 4, 14021;
- 7 (51) **B 01 L 3/00**
(11) 291042
(40) 12.06.1996
(21) **1995-3152**
(73) Promochem GmbH, Wesel, DE;
(72) Oehme Michael Prof.dr., Wesel, DE;
(54) **Láhev, zejména pro standardní roztoky**
(32) 06.12.1994
(31) 1994/4443340
(33) DE
(22) 28.11.1995
(74) Čermák Karel Dr., Národní 32, Praha 1, 11000;
- 7 (51) **B 05 D 3/10**
(11) 291072
(40) 18.10.1995
(21) **1994-2557**
(73) THE GILLETTE COMPANY, Boston, MA, US;
(72) Trankiem Hoang Mais, Watertown, MA, US;
(54) **Způsob vytvoření fluorovaného uhlovodíkového polymerního povlaku na břítu holicí čepelky**
(32) 17.04.1992
(31) 1992/870364
(33) US
(86) PCT/US93/03500
(87) WO 93/020952
(22) 13.04.1993
(74) Švorčík Otakar JUDr., Hálkova 2, Praha 2, 12000;
- 7 (51) **B 21 D 5/16**
(11) 291044
(40) 12.02.1997
(21) **1996-2154**
(73) ABB AB, Västerås, SE;
(72) Palmqvist Peter, Olofström, SE;
(54) **Poháněcí zařízení pro ohýbací jednotku**
(32) 25.01.1994
(31) 1994/9400219
(33) SE
(86) PCT/SE94/01246
(87) WO 95/019856
(22) 22.12.1994
(74) PATENTSERVIS PRAHA a.s., Jivenská 1273, Praha 4, 14021;
- 7 (51) **B 23 K 37/00, F 01 N 7/18**
(11) 291028
(40) 14.05.1997
(21) **1996-2708**
(73) Friedrich Boysen GmbH & Co. KG, Altensteig, DE;
(72) Geisel Rolf, Simmersfeld, DE;
Ramusch Franz, Altensteig-Spielberg, DE;
Wurster Thomas E., Altensteig-Walddorf, DE;
(54) **Způsob sestavení a svaření, případně kompletace výfukových systémů pro motorová vozidla**
(32) 04.10.1995
(31) 1995/19536908

- (33) DE
(22) 16.09.1996
(74) Reichel Pavel Ing., Lopatecká 14, Praha 4, 14700;
- 7 (51) **B 26 B 21/60, B 05 D 5/08, C 08 F 8/50**
(11) 291070
(40) 17.08.1994
(21) **1994-979**
(73) THE GILLETTE COMPANY, Boston, MA, US;
(72) Trankiem Hoang Mai, Watertown, MA, US;
(54) **Způsob vytvoření fluorovaného uhlovodíkového polymerního povlaku na břítu holicí čepelky**
(32) 28.10.1991
(31) 1991/9122800
(33) GB
(86) PCT/US92/09040
(87) WO 93/008926
(22) 23.10.1992
(74) Švorčík Otakar JUDr. advokát, Hálkova 2, Praha 2, 12000;
- 7 (51) **B 27 N 3/14**
(11) 291082
(40) 11.07.2001
(21) **2000-4755**
(73) VALMET FIBERTECH AB, Sundsvall, SE;
(72) Thorbjörnsson Sven-Ingvar, Karlstad, SE;
Mathiasson Mikael, Alnö, SE;
(54) **Způsob kontinuálního vytváření vláknitého koberce**
(32) 26.06.1998, 22.10.1998
(31) 1998/9802306, 1998/9803650
(33) SE, SE
(86) PCT/SE99/00956
(87) WO 00/000332
(22) 03.06.1999
(74) Matějka Jan JUDr., Národní 32, Praha 1, 11000;
- 7 (51) **B 29 C 65/22, B 29 C 65/18, C 04 B 35/48, B 65 B 51/30**
(11) 291023
(40) 17.04.1996
(21) **1995-2248**
(73) TETRA LAVAL HOLDINGS & FINANCE S.A., Pully, CH;
(72) Selberg Hans, Lund, SE;
(54) **Zařízení na zatavování a/nebo vzájemné spojování termoplastického materiálu, způsob výroby zatavovací čelisti pro toto zařízení a jeho použití**
(32) 02.03.1993
(31) 1993/9300693
(33) SE
(86) PCT/IB94/00025
(87) WO 94/020284
(22) 25.02.1994
(74) Čermák Karel dr., Národní tř. 32, Praha 1, 11000;
- 7 (51) **B 30 B 11/00, B 30 B 11/02**
(11) 291153
(40) 11.12.2002
(21) **2001-2822**
(73) RUF Hans, Zaisertshofen, DE;
(72) Ruf Hans, Zaisertshofen, DE;
(54) **Postup přisunu zpracovávaného materiálu do briketovacího lisu a zařízení k jeho provádění**
(22) 03.08.2001
(74) Tichý Jaromír JUDr., Dominikánská 6, Plzeň, 30112;
- 7 (51) **B 30 B 11/00, B 30 B 11/02**
- (11) 291155
(40) 11.12.2002
(21) **2001-2903**
(73) RUF Hans, Zaisertshofen, DE;
(72) Ruf Hans, Zaisertshofen, DE;
(54) **Postup zhutnění směsi jemných frakcí pevných látek a zařízení k provádění tohoto postupu**
(22) 10.08.2001
(74) Poláček Jiří Ing., Dominikánská 6, Plzeň, 30112;
- 7 (51) **B 32 B 27/32, B 65 D 65/42**
(11) 291139
(40) 19.10.1994
(21) **1994-538**
(73) WOLFF WALSRÖDE AG, Walsrode, DE;
(72) Brandt Rainer dr., Walsrode, DE;
Reiners Ulrich dr. ing., Neuenkirchen, DE;
Krallmann Anton ing., Fallingbostel, DE;
Böhner Jürgen ing., Bomlitz, DE;
Neelen Neele dr. ing., Fallingbostel, DE;
(54) **Orientovaná, za tepla svařitelná, vícevrstvá polypropylenová fólie a její použití**
(32) 10.03.1993
(31) 1993/4307442
(33) DE
(22) 09.03.1994
(74) Všečka Miloš JUDr. advokát, Hálkova 2, Praha 2, 12000;
- 7 (51) **B 41 F 13/32, B 41 F 13/28**
(11) 291085
(40) 13.08.1997
(21) **1996-3568**
(73) HEIDELBERGER DRUCKMASCHINEN AKTIENGESELLSCHAFT, Heidelberg, DE;
(72) Kelm Carsten, Mannheim, DE;
(54) **Zařízení na přistavení a odstavení válce při tisku**
(32) 25.01.1996
(31) 1996/19602568
(33) DE
(22) 04.12.1996
(74) PATENTSERVIS PRAHA a.s., Jivenská 1273, Praha 4, 14021;
- 7 (51) **B 44 F 1/10, B 44 F 7/00**
(11) 291101
(40) 17.04.2002
(21) **2001-4591**
(73) POUR Stanislav, Hronov, CZ;
(72) Pour Stanislav, Hronov, CZ;
(54) **Dekorační tabulka**
(22) 18.12.2001
(74) Kubát Jan Ing., Přístavní 24, Praha 7, 17000;
- 7 (51) **B 60 B 3/02, B 60 B 3/04, B 60 B 3/16**
(11) 291096
(40) 18.02.1998
(21) **1997-2435**
(73) MANNESMANN AKTIENGESELLSCHAFT, Düsseldorf, DE;
(72) Duning Ralf, Solingen, DE;
Gohrbandt Uwe, Haan, DE;
Däfler Hans-Joachim, Erkrath, DE;
(54) **Vozidlové kolo a způsob jeho výroby**
(32) 08.02.1995, 26.01.1996
(31) 1995/19505782, 1996/19603968
(33) DE, DE
(86) PCT/DE96/00260
(87) WO 96/024497

- (22) 06.02.1996
(74) Všeťečka Miloš JUDr., Hálkova 2, Praha 2, 12000;
- 7 (51) **B 60 K 3/02**
(11) 291066
(40) 15.12.1999
(21) **1999-920**
(73) NEGRE Guy, Brignoles, FR;
(72) Negre Guy, Brignoles, FR;
Negre Cyril, Brignoles, FR;
(54) **Vozidlo, zejména městský autobus nebo jiné
obslužné vozidlo**
(32) 19.09.1996
(31) 1996/9611632
(33) FR
(86) PCT/FR97/01657
(87) WO 98/012062
(22) 19.09.1997
(74) Čermák Karel Dr., Národní 32, Praha 1, 11000;
- (54) Heuberger Christof, Marbach, DE;
Czermak Martin, Bietigheim-Bissingen, DE;
Rienhardt Hans-Peter, Neckarsulm, DE;
Rieger Sonja, Abstatt, DE;
(54) **Skříň převodovky**
(22) 08.11.1996
(74) Belfin Vladimír Ing., Kleinerova 1469, Kladno, 27200;
- 7 (51) **B 61 H 15/00**
(11) 291149
(40) 11.12.2002
(21) **2001-473**
(73) DAKO-CZ, A.S., Třemošnice, CZ;
(72) Korejtko Luděk Ing., Třemošnice, CZ;
Petrus Roman, Třemošnice, CZ;
Tomiška Zdeněk, Třemošnice, CZ;
Olšovský Petr Ing., Zlín, CZ;
(54) **Automatický stavěč odlehlosti se západkami**
(22) 07.02.2001
- 7 (51) **B 60 R 21/26**
(11) 291116
(40) 14.07.1999
(21) **1999-954**
(73) DYNAMIT NOBEL GMBH EXPLOSIVSTOFF- UND
SYSTEMTECHNIK, Troisdorf, DE;
(72) Albrecht Uwe, Nürnberg, DE;
Bretfeld Anton, Fürth, DE;
Kraft Josef, Berg, DE;
Zhand Jiang, Nürnberg, DE;
(54) **Hybridní plynový generátor pro airbag**
(32) 21.09.1996
(31) 1996/19638838
(33) DE
(86) PCT/EP97/05111
(87) WO 98/012078
(22) 18.09.1997
(74) Čermák Karel Dr., Národní 32, Praha 1, 11000;
- 7 (51) **B 62 D 9/02**
(11) 291142
(40) 14.05.1997
(21) **1996-3510**
(73) BRINKS WESTMAAS B. V., Westmaas, NL;
Van Den Brink Christopher Ralph, Gorinchem, NL;
Van Den Brink Anthonie, Westmaas, NL;
Kroonen Hendrik Marinus, Zwijndrecht, NL;
(54) **Směrové říditelné vozidlo se samočinným
vyrovnáváním, opatřené alespoň třemi koly**
(32) 14.06.1994, 11.08.1994, 18.04.1995
(31) 1994/9400142, 1994/9401303, 1995/1000161
(33) WO, NL, NL
(86) PCT/NL95/00209
(87) WO 95/034459
(22) 13.06.1995
(74) PATENTSERVIS PRAHA a.s., Jivenská 1273, Praha
4, 14021;
- 7 (51) **B 60 R 22/42, A 44 B 11/14**
(11) 291152
(40) 11.12.2002
(21) **2001-1945**
(73) MORAVAN-SAFETY BELTS A.S., Otrokovice, CZ;
(72) Kučera Josef ing., Bzenec, CZ;
(54) **Zámek bezpečnostního pásu**
(22) 01.06.2001
(74) Görig Jan Ing., Třída T. Bati 299, Zlín, 76422;
- 7 (51) **B 60 S 1/06**
(11) 291130
(40) 13.05.1998
(21) **1996-3292**
(73) ITT AUTOMOTIVE EUROPE GMBH, Frankfurt am
Main, DE;
(72) Walther Bernd, Bietigheim-Bissingen, DE;
Heuberger Christof, Marbach, DE;
Czermak Martin, Bietigheim-Bissingen, DE;
Reinhardt Hans-Peter, Neckarsulm, DE;
(54) **Skříň převodovky**
(22) 08.11.1996
(74) Belfin Vladimír Ing., Kleinerova 1469, Kladno, 27200;
- 7 (51) **B 60 S 1/06**
(11) 291131
(40) 13.05.1998
(21) **1996-3293**
(73) ITT AUTOMOTIVE EUROPE GMBH, Frankfurt am
Main, DE;
(72) Walther Bernd, Bietigheim-Bissingen, DE;
- 7 (51) **B 62 H 3/04, B 62 H 3/00, B 65 D 85/68, B
60 R 9/10**
(11) 291080
(40) 17.01.2001
(21) **2000-2535**
(73) COMPAGNIE D'AFFRETEMENT ET DE
TRANSPORT, Boulogne Billancourt, FR;
(72) Rey Christian, Magny-les-Hameaux, FR;
(54) **Zařízení pro uložení a přepravu motocyklů**
(32) 06.01.1998
(31) 1998/9800026
(33) FR
(86) PCT/FR98/00776
(87) WO 99/035027
(22) 17.04.1998
(74) Příklad Jaromír Ing., Včelín 1161, Hulín, 76824;
- 7 (51) **B 64 C 25/02**
(11) 291021
(40) 11.12.2002
(21) **2002-875**
(73) HRUBEŠ Pavel, Brno, CZ;
(72) Hrubeš Pavel, Brno, CZ;
(54) **Podvozek letadla**
(22) 11.03.2002
(74) Malůšek Jiří Ing., Mendlovo nám. 1a, Brno, 60300;
- 7 (51) **B 65 D 1/02**
(11) 291126
(40) 15.01.1997
(21) **1996-1332**

- (73) PEPSICO, INC., Purchase, NY, US;
 (72) Mero Christopher J., New Millford, CT, US;
 Bellas Richard F., Stamford, CT, US;
- (54) **Plastová nádoba**
 (32) 08.05.1995
 (31) 1995/436652
 (33) US
 (22) 07.05.1996
 (74) Švorčík Otakar JUDr., Hálkova 2, Praha 2, 12000;
- 7 (51) **B 65 D 17/00, B 65 B 1/18**
 (11) 291073
 (40) 17.06.1998
 (21) **1997-1058**
 (73) GRUSAN DI SANDRIN GIANNINO & C. S. A. S.,
 Porcia, IT;
 (72) Sandrin Giannino, Porcia, IT;
 (54) **Způsob hygienického utěšňování nápojových
 obalů a nápojový obal**
 (32) 12.10.1994
 (31) 1994PN/000063
 (33) IT
 (86) PCT/EP95/03898
 (87) WO 96/011851
 (22) 02.10.1995
 (74) Čermák Karel Dr., Národní 32, Praha 1, 11000;
- 7 (51) **B 65 D 51/28, B 65 D 43/04**
 (11) 291058
 (40) 12.06.2002
 (21) **1996-3609**
 (73) THE COCA-COLA COMPANY, Atlanta, GA, US;
 (72) Plester George, Brussels, BE;
 (54) **Závitový uzávěr pro nádobu nebo láhev na
 nápoje a obal na potravinářský výrobek**
 (32) 10.06.1994
 (31) 1994/257705
 (33) US
 (86) PCT/US95/07396
 (87) WO 95/034481
 (22) 09.06.1995
 (74) Hořejš Milan Dr. Ing., Národní 32, Praha 1, 10100;
- 7 (51) **B 65 G 53/66, B 65 G 53/12**
 (11) 291088
 (40) 13.01.1999
 (21) **1998-1354**
 (73) JOHANNES MÖLLER HAMBURG ENGINEERING
 GMBH, Hamburg, DE;
 (72) Geweke Martin, Schenefeld, DE;
 Lübbe Thies, Kölln-Reisiek, DE;
 (54) **Způsob řízení zařízení k dodávání sypkého
 materiálu**
 (32) 05.09.1996
 (31) 1996/29615505
 (33) DE
 (86) PCT/EP97/04830
 (87) WO 98/009897
 (22) 05.09.1997
 (74) Čermák Karel Dr., Národní 32, Praha 1, 11000;
- 7 (51) **B 66 C 9/16**
 (11) 291108
 (40) 14.08.2002
 (21) **2000-3251**
 (73) VÍTKOVICE, A. S., Ostrava, CZ;
 (72) Souček Václav Ing., Havířov, CZ;
 Vejvoda Stanislav Doc. Ing. CSc., Brno, CZ;
 Kaplarczyk Vlastimil Ing., Ostrava, CZ;
 Liška Karel, Brno, CZ;
- (54) **Zařízení pro omezení přičení vozidel, zejména
 kolejových**
 (22) 06.09.2000
- 7 (51) **C 01 B 33/143, C 01 B 33/146, C 01 B
 33/145**
 (11) 291122
 (40) 17.10.2001
 (21) **2000-782**
 (73) SILCHEM SPOL. S R. O., Ústí nad Labem, CZ;
 (72) Antoš Petr Dr. Ing., Libochovany, CZ;
 Beran Daniel, Ústí nad Labem, CZ;
 Grisa Vladimír, Ústí nad Labem, CZ;
 Vinš Oldřich Ing., Ústí nad Labem, CZ;
- (54) **Způsob výroby amorfního oxidu křemičitého s
 hydrofóbními vlastnostmi**
 (22) 03.03.2000
- 7 (51) **C 01 B 33/32**
 (11) 291120
 (40) 17.10.2001
 (21) **2000-628**
 (73) SILCHEM SPOL. S R. O., Ústí nad Labem, CZ;
 (72) Antoš Petr Dr. Ing., Libochovany, CZ;
 Grisa Vladimír, Ústí nad Labem, CZ;
 Rudolf Miroslav, Ústí nad Labem, CZ;
 Slavík Roman, Ústí nad Labem, CZ;
 Vinš Oldřich Ing., Ústí nad Labem, CZ;
 Miksa Čestmír Ing., Ústí nad Labem, CZ;
- (54) **Způsob výroby roztoku křemičitanu sodného**
 (22) 22.02.2000
- 7 (51) **C 02 F 1/64, C 02 F 1/70, C 02 F 1/72**
 (11) 291148
 (40) 17.02.1999
 (21) **1998-2642**
 (73) VYRMETODER AB, Täby, SE;
 (72) Martinell Rudolf, Täby, SE;
 (54) **Zařízení na vytváření oxidační a srážecí zóny
 nebo redukční zóny ve vodonosné vrstvě**
 (32) 21.02.1996
 (31) 1996SE/9600238
 (33) WO
 (86) PCT/SE96/00238
 (87) WO 97/030942
 (22) 21.02.1996
 (74) PATENTSERVIS PRAHA a.s., Jivenská 1, Praha 4,
 14000;
- 7 (51) **C 02 F 3/28, B 01 D 53/52**
 (11) 291141
 (40) 16.04.1997
 (21) **1996-3509**
 (73) NEDERLANDSE ORGANISATIE VOOR
 TOEGEPAST NATUUR-WETENSCHAPPELIJK
 ONDERZOEK TNO, Delft, NL;
 (72) Langerwerf Josephus Sychbertus Adrianus, Delft, NL;
 (54) **Způsob anaerobního odstraňování sloučenin síry
 z odpadní vody**
 (32) 23.06.1994
 (31) 1994/9401036
 (33) NL
 (86) PCT/NL95/00184
 (87) WO 96/000191
 (22) 01.06.1995
 (74) Kalenský Petr JUDr., Hálkova 2, Praha 2, 12000;
- 7 (51) **C 02 F 9/00, C 02 F 3/30, C 02 F 3/12, C
 02 F 1/52**
 (11) 291076

- (40) 14.07.1999
(21) **1998-14**
(73) QUAIL INGENIERING SPOL. S R. O., České Budějovice, CZ;
- (72) Křepelka Jan ing., České Budějovice, CZ;
Kapr Václav ing., Hluboká nad Vltavou, CZ;
Kadlec Jiří ing., České Budějovice, CZ;
- (54) **Způsob úpravy technologických solných vod z kalojemů úpraven uranového průmyslu a zařízení k provádění tohoto způsobu**
(22) 05.01.1998
(74) Hakr Eduard Ing., Přístavní 24, Praha 7, 17000;
- 7 (51) **C 03 B 23/00, C 03 B 23/04**
(11) 291079
(40) 16.01.2002
(21) **2000-1819**
(73) REICHOVÁ Eva Ing., Praha, CZ;
(72) Reichová Eva Ing., Praha, CZ;
- (54) **Způsob ruční výroby dekorativních skleněných předmětů**
(22) 17.05.2000
(74) Smrčková Marie ing., Velflíkova 8, Praha 6, 16000;
- 7 (51) **C 03 C 4/00, C 03 C 3/108**
(11) 291090
(40) 12.07.2000
(21) **1999-4146**
(73) D. SWAROVSKI & CO., Wattens, AT;
(72) Sprachmann Gerold, Kolsass, AT;
- (54) **Skelná kompozice**
(32) 09.06.1997, 16.12.1997
(31) 1997/983, 1997/2118
(33) AT, AT
(86) PCT/AT98/00140
(87) WO 98/056724
(22) 09.06.1998
(74) Guttmann Michal JUDr. Ing., Nad Štolou 12, Praha 7, 17000;
- 7 (51) **C 03 C 13/06**
(11) 291118
(40) 12.04.2000
(21) **1999-3133**
(73) PAROC GROUP OY AB, Vantaa, FI;
(72) Perander Michael, Pargas, FI;
Hakala Jan, Turku, FI;
- (54) **Minerální vlákno**
(32) 10.03.1997
(31) 1997/970992
(33) FI
(86) PCT/FI98/00208
(87) WO 98/040321
(22) 10.03.1998
(74) PATENTSERVIS PRAHA a.s., Jivenská 1, Praha 4, 14000;
- 7 (51) **C 05 F 11/00, C 05 F 9/04, C 05 G 1/00**
(11) 291127
(40) 12.02.1997
(21) **1996-2121**
(73) ALLPLANT ENTWICKLUNGS- UND MARKETING GMBH, Ratingen, DE;
(72) Wilhem Hermann-Josef, Xanten, DE;
Rogmans Maria, Xanten, DE;
- (54) **Kultivační substrát a způsob jeho výroby**
(32) 18.01.1994
(31) 1994/4401279
(33) DE
(86) PCT/EP94/04064
- (87) WO 95/019328
(22) 06.12.1994
(74) Hakr Eduard Ing., Přístavní 24, Praha 7, 17000;
- 7 (51) **C 07 C 29/124, C 07 C 33/22**
(11) 291086
(40) 13.05.1998
(21) **1996-3788**
(73) BAYER AKTIENGESELLSCHAFT, Leverkusen, DE;
(72) Buysch Hans-Josef Dr., Krefeld, DE;
Jansen Ursula Dr., Krefeld, DE;
Ooms Pieter Dr., Krefeld, DE;
Hoffmann Erhard-Günther Dr., Ratingen, DE;
Schenke Bernd-Ulrich, Bottrop, DE;
- (54) **Způsob kontinuální výroby benzylalkoholu**
(32) 27.12.1995
(31) 1995/19548876
(33) DE
(22) 20.12.1996
(74) Všeťečka Miloš JUDr., Hálkova 2, Praha 2, 12000;
- 7 (51) **C 07 C 43/253, A 61 K 31/44, C 07 C 43/235, C 07 D 213/30**
(11) 291040
(40) 15.12.1994
(21) **1994-2034**
(73) Celltech Limited, Slough, GB;
(72) Warrelow Graham John, Northwood, GB;
Boyd Ewan Campbell, Slough, GB;
Alexander Rikki Peter, High Wycombe, GB;
- (54) **Trisubstituované fenylové deriváty a farmaceutický prostředek s jejich obsahem**
(32) 23.12.1992, 02.08.1993
(31) 1992/9226831, 1993/9315966
(33) GB, GB
(86) PCT/GB93/02625
(87) WO 94/014742
(22) 22.12.1993
(74) Korejzová Zdeňka JUDr., Spálená 29, Praha 1, 11000;
- 7 (51) **C 07 C 227/08, C 07 C 229/18, C 07 C 229/14, C 07 D 209/36**
(11) 291026
(40) 12.02.1997
(21) **1996-1845**
(73) KOS Carlo Dr., Leonding, AT;
(72) Kos Carlo Dr., Leonding, AT;
- (54) **Způsob výroby N-substituovaného glycinového esteru nebo N-substituované glycinové kyseliny, způsob výroby derivátů indoxylu a způsob výroby derivátů indiga**
(32) 27.12.1993
(31) 1993/2625
(33) AT
(86) PCT/EP94/04259
(87) WO 95/018093
(22) 21.12.1994
(74) Čermák Karel Dr., Národní 32, Praha 1, 11000;
- 7 (51) **C 07 C 227/34, C 07 C 229/08**
(11) 291147
(40) 18.03.1998
(21) **1997-3846**
(73) WARNER-LAMBERT COMPANY, Morris Plains, NJ, US;
(72) Grote Todd Michel, Holland, MI, US;
Huckabee Brian Keith, Holland, MI, US;
Mulhern Thomas, Hudsonville, MI, US;
Sobieray Denis Martin, Holland, MI, US;
Titus Robert Daniel, Indianapolis, IN, US;

- (54) **Způsob přípravy kyseliny (S)-3-(aminomethyl)-5-methylhexanové**
 (32) 07.06.1995
 (31) 1995/474874
 (33) US
 (86) PCT/US96/06819
 (87) WO 96/040617
 (22) 13.05.1996
 (74) Čermák Karel Dr., Národní 32, Praha 1, 11000;
- 7 (51) **C 07 C 229/22, C 07 C 227/18, A 61 K 31/195**
 (11) 291132
 (40) 18.03.1998
 (21) **1997-2848**
 (73) PHOTOCURE ASA, Oslo, NO;
 (72) Gierskcky Karl Erik, Oslo, NO;
 Moan Johan, Oslo, NO;
 Peng Qian, Oslo, NO;
 Steen Harald, Oslo, NO;
 Warloe Trond, Oslo, NO;
 Bjorseth Alf, Oslo, NO;
- (54) **Estery kyselin 5-aminolevulových a farmaceutický prostředek s jejich obsahem**
 (32) 10.03.1995, 18.12.1995
 (31) 1995/9504948, 1995/9525822
 (33) GB, GB
 (86) PCT/GB96/00553
 (87) WO 96/028412
 (22) 08.03.1996
 (74) Korejzová Zdeňka JUDr., Spálená 29, Praha 1, 11000;
- 7 (51) **C 07 C 311/29, C 07 D 295/18, C 07 D 213/56, A 61 K 31/535, A 61 K 31/44, A 61 K 31/495, A 61 K 31/40, A 61 K 31/18, A 61 P 29/00, A 61 P 19/02, A 61 P 35/00, A 61 P 31/18, A 61 P 31/02**
 (11) 291106
 (40) 11.11.1998
 (21) **1997-2782**
 (73) PFIZER INC., New York, NY, US;
 (72) Robinson Ralph P., Gales Ferry, CT, US;
 Rizzi James P., Waterford, CT, US;
- (54) **Deriváty arylsulfonfylaminohydroxamové kyseliny, způsob jejich výroby a farmaceutické prostředky na jejich bázi**
 (32) 08.03.1995
 (31) 1995/401049
 (33) US
 (86) PCT/US96/02679
 (87) WO 96/027583
 (22) 07.03.1996
 (74) Matějka Jan JUDr., Národní 32, Praha 1, 11000;
- 7 (51) **C 07 D 201/08**
 (11) 291034
 (40) 15.10.1997
 (21) **1997-1469**
 (73) BASF AKTIENGESSELLSCHAFT, Ludwigshafen, DE;
 (72) Achhammer Günther, Mannheim, DE;
 Fuchs Eberhard, Frankenthal, DE;
- (54) **Způsob výroby kaprolaktamu**
 (32) 25.11.1994
 (31) 1994/4441962
 (33) DE
 (86) PCT/EP95/04464
 (87) WO 96/016936
 (22) 14.11.1995
 (74) Koreček Ivan JUDr., Na baště sv. Jiří 9, Praha 6, 16000;
- 7 (51) **C 07 D 211/70, C 07 D 401/04, C 07 D 211/52, A 61 K 31/445, A 61 P 25/28**
 (11) 291075
 (40) 15.04.1998
 (21) **1997-4222**
 (73) SANOFI-SYNTHELABO, Paris, FR;
 (72) Badone Domenico, Induno Olona, IT;
 Baroni Marco, Vanzago (Milano), IT;
 Cardamone Rosanna, Como, IT;
 Fournier Jacqueline, Plaisance du Touch, FR;
 Guzzi Umberto, Milano, IT;
 Ielmini Alessandra, Arsago Seprio, IT;
- (54) **4-Aryl-1-fenylalkyl-1,2,3,6-tetrahydropyridinová sloučenina, způsob její přípravy a farmaceutický prostředek obsahující tuto sloučeninu**
 (32) 28.06.1995
 (31) 1995/9507760
 (33) FR
 (86) PCT/FR96/00995
 (87) WO 97/001536
 (22) 26.06.1996
 (74) Všečka Miloš JUDr., Hálkova 2, Praha 2, 12000;
- 7 (51) **C 07 D 211/90**
 (11) 291063
 (40) 14.10.1998
 (21) **1998-2180**
 (73) ASTRA AKTIEBOLAG, Södertälje, SE;
 (72) Gustavsson Anders, Nykvarn, SE;
 Källström Ake, Södertälje, SE;
 Palmér Sven, Södertälje, SE;
- (54) **Způsob přípravy felodipinu**
 (32) 10.01.1996
 (31) 1996/9600086
 (33) SE
 (86) PCT/SE96/01649
 (87) WO 97/025313
 (22) 13.12.1996
 (74) Zelený Pavel JUDr., Hálkova 2, Praha 2, 12000;
- 7 (51) **C 07 D 213/79**
 (11) 291059
 (40) 16.09.1998
 (21) **1998-545**
 (73) LONZA AG, Visp, CH;
 (72) Roduit Jean-Paul Dr., Grône, CH;
 Bessard Yves Dr., Sierre, CH;
- (54) **Způsob výroby esterů 2,6-pyridindikarboxylových kyselin**
 (32) 12.03.1997
 (31) 1997/595
 (33) CH
 (22) 25.02.1998
 (74) Nowaková Naděžda RNDr. CSc., Neústupného 1832/22, Praha 5, 15500;
- 7 (51) **C 07 D 239/94, C 07 D 239/88, C 07 D 401/12, C 07 D 403/12, C 07 D 409/12, C 07 D 413/12, C 07 D 417/12, A 61 K 31/517, A 61 P 35/00, A 61 P 19/02**
 (11) 291100
 (40) 16.09.1998
 (21) **1998-1882**
 (73) ZENECA LIMITED, London, GB;
 ZENECA-PHARMA SA, Reims Cédex, FR;
 (72) Lohmann Jean-Jacques Marcel, Reims Cédex, FR;
 Hennequin Laurent François André, Reims Cédex, FR;
 Thomas Andrew Peter, Macclesfield, GB;
- (54) **Chinazolinové deriváty, způsob jejich přípravy a farmaceutické prostředky, které je obsahují**

- (32) 18.12.1995, 15.10.1996
 (31) 1995/95402846, 1996/96402190
 (33) EP, EP
 (86) PCT/GB96/03075
 (87) WO 97/022596
 (22) 13.12.1996
 (74) Traplová Jarmila JUDr., Přístavní 24, Praha 7, 17000;
- 7 (51) **C 07 D 311/58, C 07 D 311/70, C 07 D 405/12, A 61 K 31/353, A 61 K 31/4015, A 61 K 31/4412, A 61 P 9/00, A 61 P 9/06, A 61 P 9/10**
 (11) 291094
 (40) 16.07.1997
 (21) **1996-3658**
 (73) HOECHST AKTIENGESELLSCHAFT, Frankfurt am Main, DE;
 (72) Englert Heinrich Christian Dr., Hofheim, DE; Gerlach Uwe Dr., Hattersheim, DE; Mania Dieter Dr., Königstein, DE; Linz Wolfgang Dr., Mainz, DE; Gögelein Heinz Dr., Frankfurt, DE; Klaus Erik Dr., Kelkheim, DE; Crause Peter Dr., Offenbach, DE;
- (54) **Substituované chromanysulfonyl(thio)močoviny, způsob jejich přípravy, jejich použití ve farmaceutických preparátech jakož i léčiva, která je obsahují**
 (32) 14.12.1995
 (31) 1995/19546736
 (33) DE
 (22) 12.12.1996
 (74) Kubát Jan Ing., Přístavní 24, Praha 7, 17000;
- 7 (51) **C 07 D 401/06**
 (11) 291035
 (40) 18.02.1998
 (21) **1997-2864**
 (73) MERCK & CO., INC., Rahway, NJ, US;
 (72) Askin David, Rahway, NJ, US; Cianciosi Steven J., Rahway, NJ, US; Hoerrner Robert S., Rahway, NJ, US;
- (54) **Způsob syntézy N-(2-(R)-hydroxy-1-(S)-indanyl)-2(R)-fenylmethyl-4(S)-hydroxy-5-(1-(4-(3-pyridylmethyl)-2(S)-N'-(terc. butylkarboxamido)piperaziny)pentanamidu**
 (32) 15.03.1995
 (31) 1995/404776
 (33) US
 (86) PCT/US96/02646
 (87) WO 96/028440
 (22) 11.03.1996
 (74) Korejzová Zdeňka JUDr., Spálená 29, Praha 1, 11000;
- 7 (51) **C 07 D 413/14, C 07 D 413/04, C 07 D 413/10, C 07 D 263/24, A 61 K 31/421, A 61 K 31/422, A 61 P 25/28, A 61 P 25/22**
 (11) 291030
 (40) 16.08.1995
 (21) **1994-3126**
 (73) F.HOFFMANN-LA ROCHE AG, Basle, CH;
 (72) Borgulya Janos, Basle, CH; Bruderer Hans chem. ing., Biel-Benken, CH; Jakob-Roetne Roland, Inzlingen, DE; Röver Stephan, Grenzach-Wyhlen, DE;
- (54) **Deriváty oxazolidin-2-onu, způsob jejich výroby a použití a farmaceutické přípravky na jejich bázi**
 (32) 13.12.1993, 27.09.1994
 (31) 1993/3701, 1994/2927
- (33) CH, CH
 (22) 12.12.1994
 (74) Matějka Jan JUDr., Národní 32, Praha 1, 11000;
- 7 (51) **C 07 D 413/14, A 61 K 31/496, A 61 P 7/02 // (C 07 D 413/14, C 07 D 263/00, C 07 D 241/00, C 07 D 211/00) C 07 M 7:00**
 (11) 291049
 (40) 12.06.1996
 (21) **1995-2888**
 (73) MERCK PATENT GMBH, Darmstadt, DE; Gante Joachim Prof. Dr., Darmstadt, DE; Juraszyk Horst Dr., Darmstadt, DE; Raddatz Peter Dr., Darmstadt, DE; Wurziger Hanns Dr., Darmstadt, DE; Bernotat-Danielowski Sabine Dr., Darmstadt, DE; Melzer Guido Dr., Darmstadt, DE;
- (54) **Derivát oxazolidinonu, způsob jeho přípravy, jeho použití a farmaceutický prostředek, který ho obsahuje**
 (32) 08.11.1994
 (31) 1994/4439846
 (33) DE
 (22) 06.11.1995
 (74) Hořejš Milan Dr. Ing., Národní 32, Praha 1, 11000;
- 7 (51) **C 07 D 495/04, A 61 K 31/381, A 61 K 31/505, A 61 P 9/00, A 61 P 15/10 // (C 07 D 495/04, C 07 D 333/00, C 07 D 239/00)**
 (11) 291068
 (40) 16.01.2002
 (21) **2000-1962**
 (73) MERCK PATENT GMBH, Darmstadt, DE;
 (72) Jonas Rochus, Darmstadt, DE; Kluxen Franz-Werner, Darmstadt, DE; Schelling Pierre, Mühlthal, DE; Christadler Maria, Rödermark, DE;
- (54) **Derivát thienopyrimidinu, způsob jeho přípravy, jeho použití a farmaceutický prostředek, který ho obsahuje**
 (32) 28.11.1997
 (31) 1997/19752952
 (33) DE
 (86) PCT/EP98/07436
 (87) WO 99/028325
 (22) 19.11.1998
 (74) Matějka Jan JUDr., Národní 32, Praha 1, 11000;
- 7 (51) **C 07 D 495/04, A 61 K 31/505, A 61 K 31/38, A 61 P 9/00, A 61 P 15/10 // (C 07 D 495/04, C 07 D 333/00, C 07 D 239/00)**
 (11) 291109
 (40) 14.02.2001
 (21) **2000-3976**
 (73) MERCK PATENT GMBH, Darmstadt, DE;
 (72) Jonas Rochus, Darmstadt, DE; Schelling Pierre, Mühlthal, DE; Kluxen Franz-Werner, Darmstadt, DE; Christadler Maria, Rödermark, DE;
- (54) **Derivát kondenzovaného thienopyrimidinu s PDE V inhibičním působením, způsob jeho přípravy a farmaceutický prostředek, který ho obsahuje**
 (32) 29.04.1998
 (31) 1998/19819023
 (33) DE
 (86) PCT/EP99/02738
 (87) WO 99/055708
 (22) 23.04.1999
 (74) Matějka Jan JUDr., Národní 32, Praha 1, 11000;

- 7 (51) **C 07 F 9/38**
 (11) 291133
 (40) 17.06.1998
 (21) **1998-206**
 (73) ZENECA LIMITED, London, GB;
 (72) Hodgkinson Ian, Huddersfield, GB;
 (54) **Způsob odstraňování N-fosfonomethylglycinu z vodné směsi**
 (32) 25.07.1995
 (31) 1995/9515265
 (33) GB
 (86) PCT/GB96/01548
 (87) WO 97/005149
 (22) 27.06.1996
 (74) Traplová Jarmila JUDr., Přístavní 24, Praha 7, 17000;
- 7 (51) **C 07 K 9/00, C 07 D 487/04, A 61 K 31/02, C 07 D 401/04, C 07 H 15/203**
 (11) 291098
 (40) 14.01.1998
 (21) **1997-3143**
 (73) BAYER AKTIENGESELLSCHAFT, Leverkusen, DE;
 (72) Lerchen Hans-Georg, Leverkusen, DE;
 Von Dem Bruch Karsten, Leverkusen, DE;
 Petersen Uwe, Leverkusen, DE;
 Baumgarten Jörg, Wuppertal, DE;
 Piel Norbert, Erkrath, DE;
 Antonicek Horst Peter, Bergisch Gladbach, DE;
 Weichel Walter, Odenthal, DE;
 Sperzel Michael, Wuppertal, DE;
 Bremm Klaus Dieter, Recklinghausen, DE;
 (54) **Cytostatika modifikovaná uhlohydráty, léčiva tyto látky obsahující a jejich použití**
 (32) 04.04.1995
 (31) 1995/19512484
 (33) DE
 (86) PCT/EP96/01279
 (87) WO 96/031532
 (22) 22.03.1996
 (74) Všeťečka Miloš JUDr., Hálkova 2, Praha 2, 12000;
- 7 (51) **C 07 K 16/28, C 12 N 15/00, C 12 N 15/13, A 61 K 39/395**
 (11) 291036
 (40) 12.08.1998
 (21) **1998-586**
 (73) IDEC PHARMACEUTICALS CORPORATION, San Diego, CA, US;
 (72) Hanna Nabil, Olivenhain, CA, US;
 Newman Roland A., San Diego, CA, US;
 Reff Mitchell E., San Diego, CA, US;
 (54) **Rekombinantní protilátky anti-CD4 pro humánní terapii a způsoby jejich produkce**
 (32) 06.09.1995
 (31) 1995/523894
 (33) US
 (86) PCT/US96/14324
 (87) WO 97/009351
 (22) 05.09.1996
 (74) Hakr Eduard Ing., Přístavní 24, Praha 7, 17000;
- 7 (51) **C 07 K 16/46, C 07 K 16/28, A 61 K 39/395, A 61 P 35/00**
 (11) 291071
 (40) 15.02.1995
 (21) **1994-1802**
 (73) MERCK PATENT GESELLSCHAFT MIT BESCHRÄNKTER HAFTUNG, Darmstadt, DE;
 (72) Strittmatter Wolfgang dr., Darmstadt, DE;
 Jäggle Carola-Silvia dr., Darmstadt, DE;
- Meuer Stefan prof. dr., Darmstadt, DE;
 Burkhart Schraven dr., Darmstadt, DE;
 Wild Martin, Darmstadt, DE;
- (54) **Bispecifická molekula použitelná na lýzu nádorových buněk, způsob její přípravy, monoklonální protilátka, farmaceutický přípravek a kit a způsob čištění nádorových buněk**
 (32) 02.08.1993
 (31) 1993/93112330
 (33) EP
 (22) 26.07.1994
 (74) Matějka Jan JUDr., Národní 32, Praha 1, 11000;
- 7 (51) **C 08 F 10/06, C 08 F 210/16, C 08 F 2/18, C 08 L 23/16**
 (11) 291103
 (40) 17.12.1997
 (21) **1997-1603**
 (73) HOECHST AKTIENGESELLSCHAFT, Frankfurt am Main, DE;
 (72) Dolle Volker Dr., Bensheim, DE;
 Böhm Thomas Dipl. Ing., Darmstadt, DE;
 (54) **Způsob výroby vysokomolekulární reaktorové směsi ethylen/propylen se širokým rozdělením molekulových hmotností**
 (32) 24.05.1996
 (31) 1996/19621022
 (33) DE
 (22) 23.05.1997
 (74) Všeťečka Miloš JUDr., Hálkova 2, Praha 2, 12000;
- 7 (51) **C 08 F 12/12, C 08 F 20/12, B 01 J 20/26**
 (11) 291119
 (40) 12.09.2001
 (21) **2000-482**
 (73) ÚSTAV MAKROMOLEKULÁRNÍ CHEMIE AV ČR, Praha, CZ;
 (72) Hradil Jiří Ing. CSc., Praha, CZ;
 Raab Miroslav RNDr. CSc., Praha, CZ;
 (54) **Sférické polymerní částice se zvýšenou sorpcí nepolárních a málo polárních organických látek a způsob jejich výroby**
 (22) 10.02.2000
 (74) Patentové a licenční služby
 Kancelář AV ČR, tř. Politických vězňů 7, Praha 1, 11121;
- 7 (51) **C 08 F 210/10, C 08 F 2/06 // (C 08 F 210/10, C 08 F 212:08)**
 (11) 291062
 (40) 12.01.2000
 (21) **1998-1931**
 (73) ÚSTAV MAKROMOLEKULÁRNÍ CHEMIE AV ČR, Praha, CZ;
 (72) Toman Luděk Ing. CSc., Praha, CZ;
 Vlček Petr Ing. CSc., Praha, CZ;
 (54) **Reaktivní polyizobutyleny a způsoby jejich přípravy**
 (22) 18.06.1998
 (74) Patentové a licenční služby
 Kancelář AV ČR, tř. Politických vězňů 7, Praha 1, 11121;
- 7 (51) **C 08 G 59/06**
 (11) 291077
 (40) 11.08.1999
 (21) **1998-59**
 (73) SPOLEK PRO CHEMICKOU A HUTNÍ VÝROBU, A. S., Ústí nad Labem, CZ;

- (72) Vogel Tomáš ing., Ústí nad Labem, CZ;
Vacek Antonín ing., Ústí nad Labem, CZ;
Loubal Tomáš ing., Ústí nad Labem, CZ;
- (54) **Způsob přípravy epoxidových sloučenin typu pryskyřic**
- (22) 09.01.1998
- 7 (51) **C 08 G 69/14, C 08 G 69/20, B 21 C 25/10**
- (11) 291115
(40) 16.05.2001
(21) **1999-46**
(73) RIM-TECH A. S., Zlín, CZ;
(72) Pecha František ing., Uherské Hradiště, CZ;
Bořuta Jaroslav ing. CSc., Otrokovice, CZ;
Kadlec Miroslav ing., Trnava, CZ;
- (54) **Polotovar pro zhotovení provozních nástrojů a způsob jeho výroby**
- (22) 08.01.1999
(74) Görig Jan Ing., Třída T. Bati 299, Zlín, 76422;
- 7 (51) **C 08 J 9/35 // B 60 R 13/08, (C 08 J 9/35, C 08 L 75:12)**
- (11) 291129
(40) 14.05.1997
(21) **1996-3204**
(73) STANKIEWICZ GMBH, Adelheidsdorf, DE;
(72) Kliwer Carsten, Nienhagen, DE;
Kittel Christoph, Nienhagen, DE;
- (54) **Způsob výroby syntetické pěny, syntetická pěna a její použití**
- (32) 03.05.1994
(31) 1994/4415586
(33) DE
(86) PCT/EP95/01659
(87) WO 95/029951
(22) 02.05.1995
(74) Korejzová Zdeňka JUDr., Spálená 29, Praha 1, 11000;
- 7 (51) **C 08 L 5/00, C 08 L 1/08, C 08 L 3/04, B 05 D 5/00, C 09 D 101/08, C 09 D 103/04, C 09 D 105/06, B 08 B 7/00**
- (11) 291027
(40) 15.01.1997
(21) **1996-2775**
(73) POLYSACCHARIDE INDUSTRIES AB PSI, Bromma, SE;
(72) Svensson Sigfrid, Bryssel, BE;
- (54) **Ochranný polysacharidový film, roztok pro nanášení na chráněný povrch a způsob pro chránění povrchu před nežádoucími nečistotami a pro usnadnění odstraňování takových nečistot**
- (32) 23.03.1994
(31) 1994/9400977
(33) SE
(86) PCT/SE95/00308
(87) WO 95/025605
(22) 23.03.1995
(74) PATENTSERVIS PRAHA a.s., Jivenská 1273, Praha 4, 14021;
- 7 (51) **C 08 L 23/04, C 08 F 10/00, H 01 B 3/30**
- (11) 291053
(40) 15.04.1998
(21) **1998-65**
(73) BOREALIS POLYMERS OY, Porvoo, FI;
(72) Rogstedt Laila, Ödsmål, SE;
Martinsson Hans-Bertil, Varekil, SE;
Asumalathi Markku, Kerava, FI;
Äärilä Jari, Porvoo, FI;
- (54) **Kompozice kabelových pláštěů**
- (32) 10.07.1995
(31) 1995/9502508
(33) SE
(86) PCT/SE96/00900
(87) WO 97/003124
(22) 03.07.1996
(74) Čermák Karel Dr., Národní 32, Praha 1, 11000;
- 7 (51) **C 08 L 75/04, C 08 G 18/54, B 22 C 1/22**
- (11) 291051
(40) 14.05.1997
(21) **1996-3179**
(73) HÜTTENES-ALBERTUS CHEMISCHE WERKE GMBH, Düsseldorf-Heerd, DE;
(72) Torbus Marek Dr., Krefeld, DE;
Ladegourdie Gérard Philippe Mario, Düsseldorf, DE;
- (54) **Dvousložkový systém pojiv na bázi polyurethanu pro slévárenské formovací hmoty, způsob jeho výroby, použití methylesterů, způsob výroby odlévacích forem a použití systému pojiva**
- (32) 01.11.1995, 15.03.1996
(31) 1995/19542752, 1996/19612017
(33) DE, DE
(22) 30.10.1996
(74) Čermák Karel Dr., Národní 32, Praha 1, 11000;
- 7 (51) **C 08 L 81/00, D 01 F 6/90, D 01 F 1/04, D 01 F 1/10**
- (11) 291022
(40) 13.01.1993
(21) **1992-1691**
(73) BASF Corporation, Persippany, NJ, US;
(72) Hoyt Matthew B., Arden, NC, US;
Coons Andrew M. III., Anderson, SC, US;
Dickson David N., Charlotte, NC, US;
- (54) **Způsob výroby pigmentovaného vláknovorného polymeru, vlákno z něho vyrobitelné a koberec s obsahem takového vlákna**
- (32) 06.06.1991
(31) 1991/711238
(33) DE
(22) 04.06.1992
(74) Koreček Ivan JUDr. Advokátní a patentová kancelář, Na baště sv. Jiří 9, Praha 6, 16000;
- 7 (51) **C 09 B 41/00, C 09 B 67/08, C 09 D 11/02**
- (11) 291033
(40) 12.02.1997
(21) **1996-2051**
(73) CIBA SPECIALTY CHEMICALS HOLDING INC., Basel, CH;
(72) Tuck Brian, Kilmacoll, GB;
Bal Kanwaljit, Glasgow, GB;
- (54) **Opakní pigmentová žlut' 12 modifikovaná pryskyřičí a způsob její výroby**
- (32) 12.07.1995, 31.01.1996
(31) 1995/9514244, 1996/9601883
(33) GB, GB
(22) 10.07.1996
(74) Kubát Jan Ing., Přístavní 24, Praha 7, 17000;
- 7 (51) **C 09 B 67/20, C 09 B 67/18, C 09 B 47/24, C 09 B 67/22**
- (11) 291140
(40) 12.03.1997
(21) **1996-2491**
(73) CIBA SPECIALTY CHEMICALS HOLDING INC., Basle, CH;
(72) McAlpine Marr Alastair, Paisley, GB;

- (54) **Pigmentová kompozice, způsob její přípravy a její použití**
 (32) 26.08.1995
 (31) 1995/9517565
 (33) GB
 (22) 23.08.1996
 (74) Kubát Jan Ing., Přístavní 24, Praha 7, 17000;
- 7 (51) **C 09 C 1/60, B 01 J 2/10, C 01 B 31/14**
 (11) 291112
 (40) 17.12.1997
 (21) **1997-1726**
 (73) DEGUSSA AKTIENGESELLSCHAFT, Frankfurt am Main, DE;
 (72) Vogler Conny Dr., Bornheim, DE;
 Vogel Karl Dr., Alzenau, DE;
 Kopietz Jan, Erfstadt, DE;
- (54) **Způsob kontinuální granulace práškových sazí za sucha**
 (32) 11.06.1996
 (31) 1996/19623198
 (33) DE
 (22) 04.06.1997
 (74) Čermák Karel Dr., Národní 32, Praha 1, 11000;
- 7 (51) **C 10 G 25/02, C 07 C 7/12**
 (11) 291045
 (40) 15.04.1998
 (21) **1996-2685**
 (73) BP KÖLN GMBH, Köln, DE;
 (72) Bister Hans-Jürgen Dr., Düsseldorf, DE;
 Stüwe Arnd Dr., Leverkusen, DE;
- (54) **Způsob odstraňování isoalkenů ze směsí C4-C8-uhlovodíků obsahujících tyto isoalkeny s až 8 atomy uhlíku**
 (32) 13.09.1995
 (31) 1995/19533914
 (33) DE
 (22) 12.09.1996
 (74) Všeťečka Miloš Dr., Hálkova 2, Praha 2, 12000;
- 7 (51) **C 11 D 3/33, C 11 D 3/36**
 (11) 291113
 (40) 12.11.1997
 (21) **1997-2218**
 (73) THE PROCTER & GAMBLE COMPANY, Cincinnati, OH, US;
 (72) Rusche John Robert, Cincinnati, OH, US;
 Baker Ellen Schmidt, Cincinnati, OH, US;
 Masschelein Axel, Uccle, BE;
- (54) **Způsob zachování původních barev tkanin po jejich vyprání ve vodě obsahující ionty mědi a/nebo niklu**
 (32) 12.01.1995
 (31) 1995/372068
 (33) US
 (86) PCT/US96/00530
 (87) WO 96/021714
 (22) 02.01.1996
 (74) PATENTSERVIS PRAHA a.s., Jivenská 1273, Praha 4, 14021;
- 7 (51) **C 12 N 1/20, A 23 C 9/123 // (C 12 N 1/20, C 12 R 1:225)**
 (11) 291067
 (40) 17.01.2001
 (21) **2000-1082**
 (73) CALPIS CO., LTD., Tokyo, JP;
 (72) Yamamoto Naoyuki, Sagamihara-shi, JP;
 Kawakami Natsue, Yokohama-shi, JP;
- Ishida Yuu, Tokyo, JP;
 Yada Hirokazu, Kawasaki-shi, JP;
- (54) **Bakterie Lactobacillus helveticus produkující kyselinu mléčnou, fermentovaný mléčný výrobek a způsob jeho výroby**
 (32) 26.09.1997
 (31) 1997/277949
 (33) JP
 (86) PCT/JP98/00481
 (87) WO 99/016862
 (22) 05.02.1998
 (74) Švorčík Otakar JUDr., Hálkova 2, Praha 2, 12000;
- 7 (51) **C 12 N 9/84, C 12 N 1/20, C 12 P 37/00, C 12 P 37/02**
 (11) 291154
 (40) 11.12.2002
 (21) **2001-2823**
 (73) MIKROBIOLOGICKÝ ÚSTAV AV ČR, Praha, CZ;
 (72) Plháčková Kamila RNDr. CSc., Praha, CZ;
 Kyslík Pavel RNDr. CSc., Praha, CZ;
 Bečka Stanislav RNDr. CSc., Praha, CZ;
 Sobotková Irma, Praha, CZ;
- (54) **Kmen mikroorganismu Comamonas testosteroni CCM 4824**
 (22) 03.08.2001
- 7 (51) **C 12 N 15/13, C 12 N 5/10, C 12 P 21/08, C 07 K 16/24, A 61 K 39/395**
 (11) 291039
 (40) 15.12.1994
 (21) **1994-1910**
 (73) SCHERING CORPORATION, Kenilworth, NJ, US;
 (72) Chou Chuan-Chu, Westfield, NJ, US;
 Murgolo Nicholas J., Millington, NJ, US;
 Abrams John S., Belmont, CA, US;
 Jehn Chung-Her, Edison, NJ, US;
 Petro Mary E., Green Pond, NJ, US;
 Silver Jon E., San Jose, CA, US;
 Tindall Stephen, Madison, NJ, US;
 Windsor William T., East Brunswick, NJ, US;
 Zavodny Paul J., Mountainside, NJ, US;
- (54) **Monoklonální protilátka, hybridom, polypeptid a způsob jeho přípravy, izolovaná DNA, rekombinantní vektor, hostitelská buňka, humanizovaná protilátka a farmaceutický prostředek**
 (32) 06.02.1992
 (31) 1992/832842
 (33) US
 (86) PCT/US93/00759
 (87) WO 93/016184
 (22) 04.02.1993
 (74) PATENTSERVIS PRAHA, a.s., Jivenská 1, Praha 4, 14021;
- 7 (51) **C 21 D 8/12**
 (11) 291078
 (40) 13.06.2001
 (21) **2000-1339**
 (73) THYSSEN KRUPP STAHL AG, Düsseldorf, DE;
 (72) Pircher Hans, Mülheim/Ruhr, DE;
 Kawalla Rudolf, Bottrop, DE;
 Espenhahn Manfred, Essen, DE;
 Böttcher Andreas, Duisburg, DE;
 Günther Klaus, Voerde, DE;
 Huneus Hans, Herne, DE;
 Wuppermann Carl-Dieter, Krefeld, DE;

- (54) **Způsob výroby elektroplechu s orientovanými zrnými s malými ztrátami při přemagnetizování a s vysokou polarizací**
 (32) 15.10.1997
 (31) 1997/19745445
 (33) DE
 (86) PCT/EP98/05732
 (87) WO 99/019521
 (22) 09.09.1998
 (74) Čermák Karel Dr., Národní třída 32, Praha 1, 11000;
- 7 (51) **C 22 C 19/05, F 01 D 5/28, C 22 F 1/10, C 30 B 29/52**
 (11) 291048
 (40) 17.01.1996
 (21) **1995-1133**
 (73) CANNON-MUSKEGON CORPORATION, Muskegon, MI, US;
 (72) Erickson Gary L., Muskegon, MI, US;
 (54) **Monokrystalická vysoce legovaná slitina na bázi niklu, odolná vůči korozi za tepla a monokrystalický odlitek, který ji obsahuje**
 (32) 03.05.1994
 (31) 1994/237510
 (33) US
 (22) 02.05.1995
 (74) PATENTSERVIS PRAHA, a.s., Jivenská 1, Praha 4, 14021;
- 7 (51) **C 22 C 38/44, C 22 C 38/34, C 22 C 38/04**
 (11) 291146
 (40) 15.09.1999
 (21) **1997-3778**
 (73) VÍTKOVICE, A. S., Ostrava, CZ;
 (72) Tvrdý Miroslav Ing. DrSc., Ostrava, CZ;
 Liška Miroslav Ing. CSc., Ostrava, CZ;
 Rolc Stanislav Ing. CSc., Brno, CZ;
 Uncšovský Arnošt Ing., Brno, CZ;
 Černý Jaroslav Ing., Přelouč, CZ;
 (54) **Martensiticko-bainitická ocel pro výrobu tenkých balisticky odolných plechů**
 (22) 28.11.1997
- 7 (51) **C 23 D 1/00, C 23 D 1/02**
 (11) 291099
 (40) 14.10.1998
 (21) **1998-625**
 (73) WENDEL GMBH EMAILFABRIK, Dillenburg, DE;
 (72) Voss Eckhart Dipl. Ing., Dillenburg, DE;
 Svet Marjan, Dillenburg, DE;
 (54) **Zařízení a způsob pro výrobu smaltové frity**
 (32) 03.03.1997
 (31) 1997/97103441
 (33) EP
 (22) 02.03.1998
 (74) Chlustina Jiří Ing., Jana Masaryka 43, Praha 2, 12000;
- 7 (51) **D 04 B 15/32**
 (11) 291017
 (40) 11.12.2002
 (21) **2000-4931**
 (73) AMTEK, SPOL. S R.O., Brno, CZ;
 (72) Piškula František Ing., Brno, CZ;
 (54) **Pletací stroj**
 (22) 29.12.2000
 (74) Musil Dobroslav Ing., Cejl 38, Brno, 60200;
- 7 (51) **D 04 B 15/54, D 04 B 15/58, D 04 B 9/46**
 (11) 291060
 (40) 13.10.1999
 (21) **1998-850**
 (73) TRUSTFIN AKCIOVÁ SPOLEČNOST, Praha, CZ;
 (72) Rebeka Zdeněk, Třebíč, CZ;
 Dvořák Miloš, Třebíč, CZ;
 Čermák Stanislav, Třebíč, CZ;
 Gross Lumír, Třebíč, CZ;
 Souček Josef, Čáslavice, CZ;
 (54) **Ovládací zařízení nit'ového vodiče**
 (22) 20.03.1998
 (74) Vobořil Bohuslav Ing., Nad Štolou 12, Praha 7, 17000;
- 7 (51) **D 06 L 1/02**
 (11) 291091
 (40) 16.05.2001
 (21) **2001-34**
 (73) GREENEARTH CLEANING, LLC, Leawood, KS, US;
 Berndt Wolf-Dieter R., Incline Village, NV, US;
 Griffiths John McLeod, San Francisco, CA, US;
 (54) **Způsob chemického čištění**
 (32) 14.07.1998
 (31) 1998/115352
 (33) US
 (86) PCT/US99/15920
 (87) WO 00/004221
 (22) 14.07.1999
 (74) Reichel Pavel Ing., Lopatecká 14, Praha 4, 14700;
- 7 (51) **E 01 D 19/06**
 (11) 291128
 (40) 15.04.1998
 (21) **1996-2884**
 (73) HOGH - Solid, Bratislava, SK;
 (72) Hogh Miroslav Ing., Bratislava, SK;
 (54) **Konstrukční systém vodotěsného spojení dilatujících stavebních konstrukcí**
 (22) 01.10.1996
 (74) Prikryl Jaromír Ing., Včelín 1161, Hulín, 76824;
- 7 (51) **E 01 F 9/018, E 01 F 9/012**
 (11) 291097
 (40) 18.02.1998
 (21) **1997-2462**
 (73) JUNKER Wilhelm, Backnang, DE;
 (72) Junker Wilhelm, Backnang, DE;
 (54) **Orientační značka s podstavcem jako řídicí zařízení pro silniční dopravu**
 (32) 24.02.1995
 (31) 1995/29503161
 (33) DE
 (86) PCT/EP95/01682
 (87) WO 96/026321
 (22) 03.05.1995
 (74) Čermák Karel Dr., Národní 32, Praha 1, 11000;
- 7 (51) **E 04 B 1/00, E 06 B 3/46**
 (11) 291081
 (40) 11.04.2001
 (21) **2000-3679**
 (73) NORDISKA BALCO AB, Växjö, SE;
 (72) Björkman Lars, Växjö, SE;
 (54) **Rámová konstrukce**
 (32) 07.04.1998
 (31) 1998/9801210
 (33) SE
 (86) PCT/SE99/00423
 (87) WO 99/051825
 (22) 18.03.1999
 (74) Čermák Karel Dr., Národní třída 32, Praha 1, 11000;

- 7 (51) **E 04 B 1/62, E 04 F 15/18, E 02 D 31/02**
 (11) 291121
 (40) 17.10.2001
 (21) **2000-642**
 (73) BUČEK Jan Ing., Brno, CZ;
 DRÁPALÍK Jiří Ing., Chrudim, CZ;
 (72) Buček Jan Ing., Brno, CZ;
 Drápalík Jiří Ing., Chrudim, CZ;
 (54) **Izolační deska**
 (22) 23.02.2000
 (74) Musil Dobroslav Ing., Cejl 38, Brno, 60200;
- 7 (51) **E 04 B 1/78, D 04 H 1/70, E 04 C 2/16**
 (11) 291111
 (40) 17.04.1996
 (21) **1995-1796**
 (73) ROCKWOOL INTERNATIONAL A/S, Hedehusene, DK;
 (72) Brandt Kim, Greve, DK;
 Holtze Erik, Ferritslev, DK;
 (54) **Způsob výroby izolačního rouna z minerálních vláken**
 (32) 14.01.1993
 (31) 1993/0035
 (33) DK
 (86) PCT/DK94/00027
 (87) WO 94/016162
 (22) 14.01.1994
 (74) Andera Jiří ing., Nad Štolou 12, Praha 7, 17000;
- 7 (51) **E 04 D 13/14**
 (11) 291084
 (40) 14.05.1997
 (21) **1996-3365**
 (73) VKR HOLDING A/S, Soborg, DK;
 (72) Pedersen Villy, Silkeborg, DK;
 (54) **Plasticky deformovatelný lemovací materiál a způsob jeho výroby**
 (32) 18.05.1994
 (31) 1994/0563
 (33) DK
 (86) PCT/DK95/00141
 (87) WO 95/031620
 (22) 29.03.1995
 (74) Korejzová Zdeňka JUDr., Břehová 1, Praha 1, 11000;
- 7 (51) **E 05 D 15/52, B 23 P 19/04, E 05 C 9/24**
 (11) 291102
 (40) 14.02.1996
 (21) **1995-1298**
 (73) Aug. Winkhaus GmbH and Co. KG, Telgte, DE;
 (72) Schenck Hans-Peter, Telgte, DE;
 Renz Dieter, Ibbenbüren, DE;
 Greisner Paul, Telgte, DE;
 Lau Wolfgang, Telgte, DE;
 Schwenk Horst dr., Münster, DE;
 (54) **Způsob montáže částí kování za podpory montážních automatů**
 (32) 20.05.1994
 (31) 1994/4417818
 (33) DE
 (22) 19.05.1995
 (74) Korejzová Zdeňka JUDr., Spálená 29, Praha 1, 11000;
- 7 (51) **F 04 F 5/24, B 05 B 7/28**
 (11) 291137
 (40) 13.01.1993
 (21) **1992-2969**
 (73) ROUSSEL-UCLAF, Paris, FR;
 (72) Armitage David Anthony, Leicester, GB;
- Peacock John, Leicester, GB;
 (54) **Ejektor a zařízení pro směšování a rozstříkávání regulovaného množství aktivní složky zahrnující tento ejektor**
 (32) 01.02.1991
 (31) 1991/300829
 (33) EP
 (86) PCT/GB92/00184
 (87) WO 92/014063
 (22) 31.01.1992
 (74) Čermák Karel JUDr. advokát, Národní 32, Praha 1, 11000;
- 7 (51) **F 16 B 5/00**
 (11) 291138
 (40) 14.07.1993
 (21) **1992-3392**
 (73) Hans Oetiker AG Maschinen-und Apparatefabrik, Horgen, CH;
 (72) Oetiker Hans, Horgen, CH;
 (54) **Spoj dvou plošných částí podél jejich dvou koncových okrajů a způsob jeho zhotovování**
 (32) 18.11.1991
 (31) 1991/793556
 (33) US
 (22) 13.11.1992
 (74) Všetečka Miloš JUDr. advokát, Žitná 25, Praha 1, 11504;
- 7 (51) **F 16 K 37/00, G 21 C 17/017**
 (11) 291089
 (40) 16.12.1998
 (21) **1998-1446**
 (73) FRAMATOME ANP GMBH, Erlangen, DE;
 (72) Krüger Stephan, Obertshausen, DE;
 Kradepohl Paul, Gelnhausen, DE;
 Steigleder Norbert, Mainz, DE;
 (54) **Způsob přezkoušení funkceschopnosti armatury**
 (32) 14.11.1995
 (31) 1995/19542291
 (33) DE
 (86) PCT/DE96/02177
 (87) WO 97/018452
 (22) 13.11.1996
 (74) Čermák Karel Dr., Národní 32, Praha 1, 11000;
- 7 (51) **F 16 L 33/02, F 16 L 33/10**
 (11) 291125
 (40) 14.08.1996
 (21) **1996-239**
 (73) ETABLISSEMENTS CAILLAU, Issy-Les-Moulineaux, FR;
 (72) Detable Pascal, Gievres, FR;
 Andre Michel, Romorantin, FR;
 Viratelle Henri, Mont St Sulpice, FR;
 (54) **Svěrná objímka**
 (32) 25.01.1995
 (31) 1995/9500823
 (33) FR
 (22) 25.01.1996
 (74) Všetečka Miloš JUDr., Hálkova 2, Praha 2, 12000;
- 7 (51) **F 16 L 55/105, F 16 L 55/10, F 16 L 41/00**
 (11) 291123
 (40) 14.02.1996
 (21) **1994-2435**
 (73) TDW DEALAWARE, INC., Wilmington, DE, US;
 (72) Freeman Eric N., Sapulpa, OK, US;
 Blevins David L., Tulsa, OK, US;
 Ralls Gene R., Tulsa, OK, US;

- Andrew Bill D., Tulsa, OK, US;
Wilson Buddy A., Sapulpa, OK, US;
Osburn Coy D., Tulsa, OK, US;
- (54) **Zařízení pro uzavírání vnitřku potrubí**
(32) 05.05.1994
(31) 1994/238430
(33) US
(22) 05.10.1994
(74) Brodská Blanka ing., Mendlovo nám. 1a, Brno, 60300;
- 7 (51) **F 23 D 14/02**
(11) 291093
(40) 17.07.1996
(21) **1995-1755**
(73) WORGAS BRUCIATORI S. r. l., Formigine Modena, IT;
(72) Fogliani Giuseppe, Modena, IT;
Sebastiani Enrico, Milano, IT;
- (54) **Plynový hořák**
(32) 08.07.1994
(31) 1994MI/1431
(33) IT
(22) 04.07.1995
(74) PATENTSERVIS PRAHA, a.s., Jivenská 1/1273, Praha 4, 14021;
- 7 (51) **F 23 H 7/12**
(11) 291145
(40) 17.06.1998
(21) **1997-3557**
(73) ALSTOM, Paris, FR;
(72) Künzli Max Ing., Boswil, CH;
Millard John Ing., Stäfa, CH;
Serck-Hanssen Peter Ing., Zürich, CH;
- (54) **Rošt pro spalovací zařízení**
(32) 21.11.1996
(31) 1996/19648128
(33) DE
(22) 11.11.1997
(74) Matějka Jan JUDr., Národní 32, Praha 1, 11000;
- 7 (51) **F 24 J 2/14, F 24 J 2/10, F 24 J 2/34**
(11) 291095
(40) 14.10.1998
(21) **1997-514**
(73) ŠMÍD Antonín, Praha, CZ;
DVOŘÁK Vladimír, Praha, CZ;
(72) Šmíd Antonín, Praha, CZ;
Dvořák Vladimír, Praha, CZ;
- (54) **Sluneční kolektor s koncentračními prvky**
(22) 20.02.1997
(74) Toningerová Daniela, Kamenická 3, Praha 7, 17000;
- 7 (51) **F 24 J 2/34**
(11) 291020
(40) 11.12.2002
(21) **2001-3680**
(73) ŽĎÁRA Vladimír Ing. CSc., Praha, CZ;
(72) Žďára Vladimír Ing. CSc., Praha, CZ;
- (54) **Zařízení k akumulaci solární energie**
(22) 12.10.2001
(74) Dušková Hana Ing., Konviktská 5, Praha 1, 11000;
- 7 (51) **F 28 D 19/04**
(11) 291069
(40) 13.04.1994
(21) **1993-1864**
- (73) APPARATEBAU ROTHEMÜHLE BRANDT & KRITZLER GESELLSCHAFT MIT BESCHRÄNKTER HAFTUNG, Wenden-Rothemühle, DE;
(72) Kritzler Gerhard dipl. ing., Freudenberg, DE;
Schlüter Siegfried dipl. ing., Wenden-Rothemühle, DE;
- (54) **Regenerační výměník tepla**
(32) 09.09.1992
(31) 1992/4230133
(33) DE
(22) 08.09.1993
(74) Všečka Miloš JUDr. advokát, Háfkova 2, Praha 2, 12000;
- 7 (51) **G 01 N 17/02**
(11) 291083
(40) 14.02.1996
(21) **1994-1562**
(73) Westinghouse Electric Corporation, Westinghouse Building, Pittsburgh, PA, US;
(72) Whitlow Graham Anthony, Murrysville, PA, US;
Lee Suh Yong, Durham, NC, US;
Gallagher Patrick Jerome, Pittsburgh, PA, US;
Cox William Michael, Hyde, GB;
Mok Wai Yeung, Davyhulme, GB;
- (54) **Způsob monitorování koroze a rychlosti rozkladu materiálu součásti v reálném čase a zařízení k provádění tohoto způsobu**
(32) 20.11.1992
(31) 1992/980064
(33) US
(86) PCT/US93/11374
(87) WO 94/012862
(22) 19.11.1993
(74) Švorčík Otakar JUDr., Háfkova 2, Praha 2, 12000;
- 7 (51) **G 01 V 3/02**
(11) 291043
(40) 12.03.1997
(21) **1995-3413**
(73) ELECTRICITE DE FRANCE, Paris, FR;
ASSOCIATION INTERPROFESSIONNELLE DE FRANCE POUR LA PREVENTION DES ACCIDENTS ET DE L'INCENDIE, Seclin, FR;
(72) Rico Sana, Meximieus, FR;
Egea Dominique, Lyon, FR;
Autricque Michel, Haubourdin, FR;
- (54) **Způsob detekce přítomnosti elektrického kabelu a zařízení k provádění tohoto způsobu**
(32) 23.03.1994, 21.06.1993
(31) 1994/9403415, 1993/9307461
(33) FR, FR
(86) PCT/FR94/00740
(87) WO 95/000863
(22) 20.06.1994
(74) PATENTSERVIS PRAHA a.s., Jivenská 1273, Praha 4, 14021;
- 7 (51) **G 09 B 9/08**
(11) 291038
(40) 14.08.2002
(21) **2000-3545**
(73) ZÁBRANSKÝ Peter, Poprad, SK;
(72) Zábranský Peter, Poprad, SK;
- (54) **Pozemní letecké simulační zařízení**
(22) 26.09.2000
(74) Míšek Václav Ing., Hřebečská 382, Buštěhrad, 27343;
- 7 (51) **G 09 B 9/08, G 06 F 19/00, A 63 H 27/00**
(11) 291056

- (40) 14.08.2002
 (21) **2000-3546**
 (73) ZÁBRANSKÝ Peter, Poprad, SK;
 (72) Zábranský Peter, Poprad, SK;
 (54) **Způsob vytváření simulace přetížení a mezních aerodynamických režimů pro piloty a zařízení k provádění tohoto způsobu**
 (22) 26.09.2000
 (74) Míšek Václav Ing., Hřebečská 382, Buštěhrad, 27343;
- 7 (51) **G 11 B 7/00, G 11 B 20/10**
 (11) 291074
 (40) 14.04.1999
 (21) **1997-1610**
 (73) KONINKLIJKE PHILIPS ELECTRONICS N.V., Eindhoven, NL;
 (72) Mimmagh Winslow Michael, Eindhoven, NL;
 (54) **Informační nosič popisovatelného typu a záznamové zařízení pro provádění záznamu na informační nosič**
 (32) 29.09.1995
 (31) 1995/9500809
 (33) BE
 (86) PCT/IB96/00980
 (87) WO 97/013244
 (22) 24.09.1996
 (74) Zelený Pavel JUDr., Hájkova 2, Praha 2, 12000;
- 7 (51) **G 11 B 7/18, G 02 B 27/09**
 (11) 291052
 (40) 17.06.1998
 (21) **1997-1281**
 (73) SAMSUNG ELECTRONICS CO., LTD., Kyungki-do, KR;
 (72) Lee Chul Woo, Seoul, KR;
 Shin Dong Ho, Seoul, KR;
 Rim Kyung Hwa, Kyungki-do, KR;
 Chung Chong Sam, Kyungki-do, KR;
 Cho Kun Ho, Kyungki-do, KR;
 Seong Pyong Yong, Seoul, KR;
 Yoo Jang Hoon, Seoul, KR;
 Lee Yong Hoon, Kyungki-do, KR;
 (54) **Optické zařízení obsahující čočku a způsob výroby čočky pro toto zařízení**
 (32) 30.08.1995, 25.09.1995, 04.10.1995, 25.01.1996, 14.02.1996, 01.05.1996, 01.05.1996
 (31) 1995/9527715, 1995/9531679, 1995/9533914, 1996/961605, 1996/963605, 1996/640474, 1996/640553
 (33) KR, KR, KR, KR, KR, US, US
 (86) PCT/KR96/00150
 (87) WO 97/008691
 (22) 28.08.1996
 (74) PATENTSERVIS PRAHA a.s., Jivenská 1273, Praha 4, 14021;
- 7 (51) **H 01 B 11/12, H 01 B 11/18**
 (11) 291037
 (40) 17.07.2002
 (21) **2000-2975**
 (73) FIKES Milan ing., Praha, CZ;
 (72) Fikes Milan ing., Praha, CZ;
 (54) **Nízkofrekvenční kabel pro přenos elektroakustických signálů**
 (22) 14.08.2000
 (74) Jíra Vladimír, Kovanecká 2112/18, Praha 9, 19000;
- 7 (51) **H 01 R 12/04, H 01 R 12/32**
 (11) 291061
 (40) 13.01.1999
- (21) **1998-1620**
 (73) MANNESMANN VDO AG, Frankfurt, DE;
 (72) Modest Otmar, Niedereschach, DE;
 Hase Heinz, Villingen-Schwenningen, DE;
 Gwosch Waldemar, Brigachtal, DE;
 (54) **Zásuvný modul pro otočný valuátor**
 (32) 30.05.1997
 (31) 1997/29709447
 (33) DE
 (22) 27.05.1998
 (74) Hořejš Milan Dr. Ing., Národní 32, Praha 1, 11000;
- 7 (51) **H 03 H 11/00, H 03 H 11/12**
 (11) 291019
 (40) 11.12.2002
 (21) **2001-2434**
 (73) ČESKÉ VYSOKÉ UČENÍ TECHNICKÉ V PRAZE FAKULTA ELEKTROTECHNICKÁ, Praha, CZ;
 (72) Hoffmann Karel Doc. Ing. CSc., Praha, CZ;
 Škvor Zbyněk Doc. Ing. CSc., Praha, CZ;
 (54) **Rezonátor s kompenzací ztrát**
 (22) 02.07.2001
 (74) Dušková Hana Ing., Konviktská 5, Praha 1, 11000;
- 7 (51) **H 03 K 17/96**
 (11) 291065
 (40) 11.08.1999
 (21) **1998-3796**
 (73) ZIEGLER Horst, Paderborn, DE;
 (72) Ziegler Horst, Paderborn, DE;
 (54) **Řídicí obvod pro zaznamenání ovládání optického tlačítka**
 (32) 23.05.1996
 (31) 1996/19620866
 (33) DE
 (86) PCT/EP97/02508
 (87) WO 97/044902
 (22) 15.05.1997
 (74) Korejzová Zdeňka JUDr., Spálená 29, Praha 1, 11000;
- 7 (51) **H 04 R 9/04, H 04 R 7/02, H 04 R 7/06**
 (11) 291151
 (40) 11.12.2002
 (21) **2001-1462**
 (73) ČESKÉ VYSOKÉ UČENÍ TECHNICKÉ V PRAZE FAKULTA ELEKTROTECHNICKÁ, Praha, CZ;
 (72) Škvor Zdeněk Prof. Ing. DrSc., Praha, CZ;
 Škvor Jan Ing., Praha, CZ;
 (54) **Dvojčinný elektrostatický měnič**
 (22) 24.04.2001
 (74) Dušková Hana Ing., Konviktská 5, Praha 1, 11000;

Seznam majitelů udělených patentů

(73)	(11)	(51)	(73)	(11)	(51)
ABB AB, Västerås, SE;	291044	B 21 D 5/16	CALPIS CO., LTD., Tokyo, JP;	291067	C 12 N 1/20
AB ASTRA, Södertälje, SE;	291087	A 61 M 15/00	CANNON-MUSKEGON CORPORATION, Muskegon, MI, US;	291048	C 22 C 19/05
ALLPLANT ENTWICKLUNGS- UND MARKETING GMBH, Ratingen, DE;	291127	C 05 F 11/00	Celltech Limited, Slough, GB;	291040	C 07 C 43/253
ALSTOM, Paris, FR;	291145	F 23 H 7/12	CIBA SPECIALTY CHEMICALS HOLDING INC., Basel, CH;	291033	C 09 B 41/00
American Cyanamid Company, Madison, NJ, US;	291124	A 01 N 43/56	CIBA SPECIALTY CHEMICALS HOLDING INC., Basle, CH;	291140	C 09 B 67/20
AMERICAN CYANAMID COMPANY, Wayne, NJ, US;	291032	A 01 N 43/50	COMPAGNIE D'AFFRETEMENT ET DE TRANSPORT, Boulogne Billancourt, FR;	291080	B 62 H 3/04
AMTEK, SPOL. S R.O., Brno, CZ;	291017	D 04 B 15/32	ČESKÉ VYSOKÉ UČENÍ TECHNICKÉ V PRAZE FAKULTA ELEKTROTECHNICKÁ, Praha, CZ;	291151	H 04 R 9/04
APPARATEBAU ROTHMÜHLE BRANDT & KRITZLER GESELLSCHAFT MIT BESCHRÄNKTER HAFTUNG, Wenden-Rothemühle, DE;	291069	F 28 D 19/04	ČESKÉ VYSOKÉ UČENÍ TECHNICKÉ V PRAZE FAKULTA ELEKTROTECHNICKÁ, Praha, CZ;	291019	H 03 H 11/00
ASCENDIA AB, Sollentuna, SE;	291105	A 61 B 10/00	DAKO-CZ, A.S., Třemošnice, CZ;	291149	B 61 H 15/00
ASSOCIATION INTERPROFESSIONNELLE DE FRANCE POUR LA PREVENTION DES ACCIDENTS ET DE L'INCENDIE, Seclin, FR;	291043	G 01 V 3/02	DEGUSSA AKTIENGESELLSCHAFT, Frankfurt am Main, DE;	291112	C 09 C 1/60
ASTRA AKTIEBOLAG, Södertälje, SE;	291063	C 07 D 211/90	DRÁPALÍK Jiří Ing., Chrudim, CZ;	291121	E 04 B 1/62
Aug. Winkhaus GmbH and Co. KG, Telgte, DE;	291102	E 05 D 15/52	DVOŘÁK Vladimír, Praha, CZ;	291095	F 24 J 2/14
BÁRDOSI Tamásné, Budapest, HU;	291135	A 61 F 2/38	DYNAMIT NOBEL GMBH EXPLOSIVSTOFF- UND SYSTEMTECHNIK, Troisdorf, DE;	291116	B 60 R 21/26
BASF AKTIENGESELLSCHAFT, Ludwigshafen, DE;	291034	C 07 D 201/08	D. SWAROVSKI & CO., Wattens, AT;	291090	C 03 C 4/00
BASF Corporation, Parsippany, NJ, US;	291022	C 08 L 81/00	ELECTRICITE DE FRANCE, Paris, FR;	291043	G 01 V 3/02
BAYER AKTIENGESELLSCHAFT, Leverkusen, DE;	291031	A 01 N 61/00	ERNST SONDERHOFF GMBH & CO. KG, Köln, DE;	291134	A 01 G 9/10
BAYER AKTIENGESELLSCHAFT, Leverkusen, DE;	291134	A 01 G 9/10	ETABLISSEMENTS CAILLAU, Issy-Les-Moulineaux, FR;	291125	F 16 L 33/02
BAYER AKTIENGESELLSCHAFT, Leverkusen, DE;	291104	A 01 N 43/30	F.HOFFMANN-LA ROCHE AG, Basle, CH;	291030	C 07 D 413/14
BAYER AKTIENGESELLSCHAFT, Leverkusen, DE;	291098	C 07 K 9/00	FIKES Milan ing., Praha, CZ;	291037	H 01 B 11/12
BAYER AKTIENGESELLSCHAFT, Leverkusen, DE;	291086	C 07 C 29/124	FRAMATOME ANP GMBH, Erlangen, DE;	291089	F 16 K 37/00
BOREALIS POLYMERS OY, Porvoo, FI;	291053	C 08 L 23/04	Friedrich Boysen GmbH & Co. KG, Altensteig, DE;	291028	B 23 K 37/00
BP KÖLN GMBH, Köln, DE;	291045	C 10 G 25/02	GENENTECH, INC., South San Francisco, CA, US;	291047	A 61 K 38/18
BRADNA Jiří MUDr., Zruč nad Sázavou, CZ;	291055	A 61 N 1/16	GREENEARTH CLEANING, LLC, Leawood, KS, US;	291091	D 06 L 1/02
BRINKS WESTMAAS B. V., Westmaas, NL;	291142	B 62 D 9/02	GRUSAN DI SANDRIN GIANNINO & C. S. A. S., Porcia, IT;	291073	B 65 D 17/00
BUČEK Jan Ing., Brno, CZ;	291121	E 04 B 1/62			

Hans Oetiker AG Maschinen-und Apparatefabrik, Horgen, CH;	291138	F 16 B 5/00	MERCK PATENT GESELLSCHAFT MIT BESCHRÄNKTER HAFTUNG, Darmstadt, DE;	291071	C 07 K 16/46
HEIDELBERGER DRUCKMASCHINEN AKTIENGESELLSCHAFT, Heidelberg, DE;	291085	B 41 F 13/32	MERCK PATENT GMBH, Darmstadt, DE;	291049	C 07 D 413/14
HOECHST AKTIENGESELLSCHAFT, Frankfurt am Main, DE;	291103	C 08 F 10/06	MERCK PATENT GMBH, Darmstadt, DE;	291068	C 07 D 495/04
HOECHST AKTIENGESELLSCHAFT, Frankfurt am Main, DE;	291094	C 07 D 311/58	MERCK PATENT GMBH, Darmstadt, DE;	291109	C 07 D 495/04
HOGH - Solid, Bratislava, SK;	291128	E 01 D 19/06	MERCK & CO., INC., Rahway, NJ, US;	291035	C 07 D 401/06
Hoogovens Staal B.V., Ijmuiden, NL;	291092	B 01 D 53/50	MIKROBIOLOGICKÝ ÚSTAV AV ČR, Praha, CZ;	291154	C 12 N 9/84
HRUBEŠ Pavel, Brno, CZ;	291021	B 64 C 25/02	MORAVAN-SAFETY BELTS A.S., Otrokovice, CZ;	291152	B 60 R 22/42
HÜTTENES-ALBERTUS CHEMISCHE WERKE GMBH, Düsseldorf-Heerd, DE;	291051	C 08 L 75/04	NEDERLANDSE ORGANISATIE VOOR TOEGEPAST NATUUR- WETENSCHAPPELIJK ONDERZOEK TNO, Delft, NL;	291141	C 02 F 3/28
IDEC PHARMACEUTICALS CORPORATION, San Diego, CA, US;	291036	C 07 K 16/28	NEGRE Guy, Brignoles, FR;	291066	B 60 K 3/02
ITT AUTOMOTIVE EUROPE GMBH, Frankfurt am Main, DE;	291130	B 60 S 1/06	NĚMEC Marek Mgr. Ing., Praha, CZ;	291136	A 01 K 97/12
ITT AUTOMOTIVE EUROPE GMBH, Frankfurt am Main, DE;	291131	B 60 S 1/06	NORDISKA BALCO AB, Växjö, SE;	291081	E 04 B 1/00
JOHANNES MÖLLER HAMBURG ENGINEERING GMBH, Hamburg, DE;	291088	B 65 G 53/66	NOVARTIS AG, Basel, CH;	291144	A 61 K 31/4196
JUHAROSI Zoltán, Budapest, HU;	291135	A 61 F 2/38	ORION-YHTYMÄ OYJ, Espoo, FI;	291117	A 61 K 31/122
JUNKER Wilhelm, Backnang, DE;	291097	E 01 F 9/018	PAROC GROUP OY AB, Vantaa, FI;	291118	C 03 C 13/06
KONINKLIJKE PHILIPS ELECTRONICS N.V., Eindhoven, NL;	291074	G 11 B 7/00	PEPSICO, INC., Purchase, NY, US;	291126	B 65 D 1/02
KOS Carlo Dr., Leonding, AT;	291026	C 07 C 227/08	PFIZER INC., New York, NY, US;	291106	C 07 C 311/29
KRAKOVITS Gábor, Budapest, HU;	291135	A 61 F 2/38	PHARMACIA & UPJOHN AB, Stockholm, SE;	291107	A 61 K 31/495
LABORATOIRES GLAXO WELLCOME S. A., Paris, FR;	291041	A 61 K 31/4178	PHOTOCURE ASA, Oslo, NO;	291132	C 07 C 229/22
LEMKEN GMBH AND CO. KG, Alpen, DE;	291143	A 01 B 73/04	POLYSACCHARIDE INDUSTRIES AB PSI, Bromma, SE;	291027	C 08 L 5/00
LG Chemical Ltd., Seoul, KR;	291024	A 61 K 39/29	POUR Stanislav, Hronov, CZ;	291101	B 44 F 1/10
LONZA AG, Visp, CH;	291059	C 07 D 213/79	PRINCE SPORTS GROUP, INC., Bordentown, NJ, US;	291046	A 63 B 49/08
LTS LOHMANN THERAPIE- SYSTEME GMBH & CO. KG, Neuwied, DE;	291057	A 61 K 9/70	Promochem GmbH, Wesel, DE;	291042	B 01 L 3/00
MANNESMANN AKTIENGESELLSCHAFT, Düsseldorf, DE;	291096	B 60 B 3/02	PŘIBYL Zdeněk, Uherské Hradiště, CZ;	291018	A 63 B 69/36
MANNESMANN VDO AG, Frankfurt, DE;	291061	H 01 R 12/04	QUAIL INGENIERING SPOL. S R. O., České Budějovice, CZ;	291076	C 02 F 9/00
MEDEVELOP AB, Gothenburg, SE;	291029	A 61 F 2/00	REICHOVÁ Eva Ing., Praha, CZ;	291079	C 03 B 23/00
MEDIC-AID LIMITED, Bognor Regis, GB;	291087	A 61 M 15/00	RIM-TECH A. S., Zlín, CZ;	291115	C 08 G 69/14
			ROCKWOOL INTERNATIONAL A/S, Hedehusene, DK;	291111	E 04 B 1/78
			ROUSSEL-UCLAF, Paris, FR;	291137	F 04 F 5/24
			RUF Hans, Zaisertshofen, DE;	291153	B 30 B 11/00
			RUF Hans, Zaisertshofen, DE;	291155	B 30 B 11/00
			SAMSUNG ELECTRONICS CO., LTD., Kyungki-do, KR;	291052	G 11 B 7/18

SANOFI-SYNTHELABO, Paris, FR;	291075	C 07 D 211/70	VÝZKUMNÝ ÚSTAV BRAMBORÁŘSKÝ HAVLÍČKŮV BROD, S. R. O., Havlíčkův Brod, CZ;	291110	A 23 B 7/00
SCHERING CORPORATION, Kenilworth, NJ, US;	291039	C 12 N 15/13	VÝZKUMNÝ ÚSTAV VETERINÁRNÍHO LÉKAŘSTVÍ, Brno, CZ;	291114	A 61 K 39/40
SILCHEM SPOL. S R. O., Ústí nad Labem, CZ;	291120	C 01 B 33/32	WARNER-LAMBERT COMPANY, Morris Plains, NJ, US;	291147	C 07 C 227/34
SILCHEM SPOL. S R. O., Ústí nad Labem, CZ;	291122	C 01 B 33/143	WENDEL GMBH EMAILFABRIK, Dillenburg, DE;	291099	C 23 D 1/00
SOCIETE DES PRODUITS NESTLE S. A., Vevey, CH;	291050	A 23 G 9/04	Westinghouse Electric Corporation, Westinghouse Building, Pittsburgh, PA, US;	291083	G 01 N 17/02
SPOLEK PRO CHEMICKOU A HUTNÍ VÝROBU, A. S., Ústí nad Labem, CZ;	291077	C 08 G 59/06	WOLFF WALSRODE AG, Walsrode, DE;	291139	B 32 B 27/32
STANKIEWICZ GMBH, Adelheidsdorf, DE;	291129	C 08 J 9/35	WORGAS BRUCIATORI S. r. l., Formigine Modena, IT;	291093	F 23 D 14/02
SULZER ORTHOPÄDIE AG, Baar, CH;	291064	A 61 F 2/32	ZÁBRANSKÝ Peter, Poprad, SK;	291038	G 09 B 9/08
ŠMÍD Antonín, Praha, CZ;	291095	F 24 J 2/14	ZÁBRANSKÝ Peter, Poprad, SK;	291056	G 09 B 9/08
TDW DEALAWARE, INC., Wilmington, DE, US;	291123	F 16 L 55/105	ZEMAN Libor ing., Otrokovice, CZ;	291156	A 43 B 7/32
TETRA LAVAL HOLDINGS & FINANCE S.A., Pully, CH;	291023	B 29 C 65/22	ZEMAN Petr, Znojmo, CZ;	291156	A 43 B 7/32
THE COCA-COLA COMPANY, Atlanta, GA, US;	291058	B 65 D 51/28	ZENECA-PHARMA SA, Reims Cédex, FR;	291100	C 07 D 239/94
THE GILLETTE COMPANY, Boston, MA, US;	291070	B 26 B 21/60	ZENECA LIMITED, London, GB;	291133	C 07 F 9/38
THE GILLETTE COMPANY, Boston, MA, US;	291072	B 05 D 3/10	ZENECA LIMITED, London, GB;	291100	C 07 D 239/94
THE PROCTER & GAMBLE COMPANY, Cincinnati, OH, US;	291113	C 11 D 3/33	ZENTARIS AG, Frankfurt/Main, DE;	291025	A 61 K 38/09
THYSSEN KRUPP STAHL AG, Düsseldorf, DE;	291078	C 21 D 8/12	ZIEGLER Horst, Paderborn, DE;	291065	H 03 K 17/96
TRUSTFIN AKCIOVÁ SPOLEČNOST, Praha, CZ;	291060	D 04 B 15/54	ŽĎÁRA Vladimír Ing. CSc., Praha, CZ;	291020	F 24 J 2/34
ÚSTAV MAKROMOLEKULÁRNÍ CHEMIE AV ČR, Praha, CZ;	291062	C 08 F 210/10			
ÚSTAV MAKROMOLEKULÁRNÍ CHEMIE AV ČR, Praha, CZ;	291119	C 08 F 12/12			
ÚSTAV MAKROMOLEKULÁRNÍ CHEMIE AV ČR, Praha, CZ;	291150	A 61 F 2/02			
VALMET FIBERTECH AB, Sundsvall, SE;	291082	B 27 N 3/14			
VERTEX PHARMACEUTICALS INCORPORATED, Cambridge, MA, US;	291054	A 61 K 31/34			
VÍTKOVICE, A. S., Ostrava, CZ;	291146	C 22 C 38/44			
VÍTKOVICE, A. S., Ostrava, CZ;	291108	B 66 C 9/16			
VKR HOLDING A/S, Soborg, DK;	291084	E 04 D 13/14			
VYRMETODER AB, Täby, SE;	291148	C 02 F 1/64			
VYSOKÁ ŠKOLA CHEMICKO- TECHNOLOGICKÁ V PRAZE, Praha, CZ;	291110	A 23 B 7/00			

FG1K

Zapsané užité vzory

V období uzávěrky tohoto čísla Věstníku zapsal Úřad průmyslového vlastnictví tyto užité vzory.

12659	D01H 4/36	12737	E04F 11/032
12660	C04B 28/00	12738	A47C 4/04
12661	B65D 5/72	12739	A61G 7/057
12662	A47B 46/00	12740	C12C 1/027
12663	A61K 7/48	12741	A23L 2/00
12664	A47B 53/00	12742	A61G 1/01
12665	E04H 4/08	12743	H04L 9/00
12666	H05K 7/20	12744	G05D 23/19
12667	C05G 1/00	12745	H02J 1/00
12668	B65C 1/02		
12669	C08L 95/00		
12670	B65D 1/02		
12671	F16H 21/00		
12672	A23L 1/10		
12673	A63B 69/12		
12674	A47J 17/02		
12675	C08L 67/00		
12676	B42F 17/04		
12677	F16B 12/14		
12678	B62M 9/04		
12679	A61B 5/117		
12680	A61B 5/117		
12681	F42B 33/00		
12682	B32B 35/00		
12683	A62C 35/00		
12684	A47C 3/029		
12685	B60P 3/025		
12686	A23L 1/39		
12687	A61G 7/05		
12688	D05B 23/00		
12689	B61L 5/18		
12690	A01M 23/00		
12691	H01H 71/00		
12692	H01H 71/00		
12693	H01H 73/12		
12694	G09F 1/00		
12695	G01B 3/22		
12696	H01H 33/00		
12697	A63B 61/04		
12698	A63B 71/04		
12699	G09F 15/00		
12700	B60O 1/00		
12701	H05K 7/20		
12702	E02F 3/38		
12703	F24J 3/08		
12704	E01B 9/68		
12705	E06B 1/70		
12706	E04H 4/16		
12707	F03B 5/00		
12708	G01N 33/14		
12709	A01B 63/00		
12710	E01H 1/08		
12711	E05B 65/12		
12712	B60B 3/02		
12713	B02C 19/00		
12714	B60R 25/06		
12715	E04B 1/86		
12716	A01G 13/02		
12717	E01C 23/09		
12718	B01F 13/02		
12719	A01K 31/06		
12720	A01K 5/00		
12721	B23B 23/00		
12722	B23B 17/00		
12723	F02G 1/053		
12724	F02C 7/268		
12725	B60R 7/02		
12726	F16D 13/00		
12727	G01N 30/16		
12728	A23L 1/236		
12729	F17C 13/04		
12730	F25C 3/04		
12731	A01D 34/63		
12732	E04B 1/74		
12733	B22C 9/14		
12734	A47G 7/08		
12735	A23K 1/00		
12736	H04M 1/02		

- 7 (51) **A 01 B 63/00, A 01 B 73/00, B 62 D 49/00**
 (11) 12709
 (21) **2002-13389**
 (22) 12.08.2002
 (47) 23.10.2002
 (73) N.O.P.O.Z.M. S.R.O., Slatiňany, CZ;
 (72) Novák Josef Ing., Chroustovice, CZ;
 (54) **Zařízení pro zvýšení světlé výšky zemědělských strojů**
 (74) Holasová Hana Ing. Mgr., Křížová 4, Brno, 60300;
- 7 (51) **A 01 D 34/63, A 01 D 43/08 // A 01 D 101:00**
 (11) 12731
 (21) **2002-13363**
 (22) 01.08.2002
 (47) 29.10.2002
 (73) GAF V.O.S., Žamberk, CZ;
 (72) Grus Jaroslav, Žamberk, CZ;
 Fofňka Luděk, Žamberk, CZ;
 (54) **Mulčovací zařízení trávnickového žacího stroje**
 (74) Majetič Josef, Na výsluní 845, Lanškroun, 56301;
- 7 (51) **A 01 G 13/02**
 (11) 12716
 (21) **2002-13416**
 (22) 26.08.2002
 (47) 23.10.2002
 (73) MECERA Pavel, Litoměřice, CZ;
 ŠVIHLÍK Petr Ing., Hoštka, CZ;
 VÁŇA Jaroslav Ing. CSc., Praha, CZ;
 (72) Mecera Pavel, Litoměřice, CZ;
 Švihlík Petr Ing., Hoštka, CZ;
 Váňa Jaroslav Ing. CSc., Praha, CZ;
 (54) **Mulč na bázi lignocelulózových odpadů**
- 7 (51) **A 01 K 5/00**
 (11) 12720
 (21) **2002-13426**
 (22) 29.08.2002
 (47) 23.10.2002
 (73) VAHALA Jiří Ing., Olomouc, CZ;
 (72) Vahala Jiří Ing., Olomouc, CZ;
 (54) **Krmné zařízení**
 (74) Halaxová Zdeňka RNDr, Univerzitní 7, Olomouc, 77200;
- 7 (51) **A 01 K 31/06**
 (11) 12719
 (21) **2002-13424**
 (22) 28.08.2002
 (47) 23.10.2002
 (73) JARUŠ Zbyněk, Dvůr Králové nad Labem, CZ;
 (72) Jaruš Zbyněk, Dvůr Králové nad Labem, CZ;
 (54) **Ptačí klec**
 (74) Svobodová Ludmila Mgr., Bělohorská 110, Praha 6, 16900;
- 7 (51) **A 01 M 23/00**
 (11) 12690
 (21) **2002-13469**
 (22) 11.09.2002
 (47) 14.10.2002
 (73) STANĚK Eduard, Ludíkov, CZ;
 (72) Staněk Eduard, Ludíkov, CZ;
 (54) **Past k chytání škůdců, zejména myši a potkanů**
- 7 (51) **A 23 K 1/00, A 23 K 1/14**
 (11) 12735
 (21) **2002-13409**
 (22) 21.08.2002
 (47) 29.10.2002
- (73) AMR AMARANTH, A.S., Hradec Králové, CZ;
 (72) Jelínek Miloš Ing. CSc., Hradec Králové, CZ;
 Buriánek Miroslav Ing., Hradec Králové, CZ;
 (54) **Energetický nápoj pro zvířata**
 (74) Brykner Jan, Resslova 741, Hradec Králové, 50002;
- 7 (51) **A 23 L 1/10, A 23 L 1/48**
 (11) 12672
 (21) **2002-13359**
 (22) 31.07.2002
 (47) 07.10.2002
 (73) KREJČOVÁ Dagmar, Praha, CZ;
 KAPOUN Přemysl, Pardubice, CZ;
 (72) Krejčová Dagmar, Praha, CZ;
 Kapoun Přemysl, Pardubice, CZ;
 (54) **Směs na houskový knedlík**
 (74) Novotný Jaroslav Ing., Římská 45, Praha 2, 12000;
- 7 (51) **A 23 L 1/236**
 (11) 12728
 (21) **2002-12964**
 (22) 27.03.2002
 (47) 29.10.2002
 (32) 11.06.2001
 (31) 2001/0182
 (33) SK
 (73) KÁNTOR Mikuláš, Nitra, SK;
 (72) Kántor Mikuláš, Nitra, SK;
 (54) **Univerzální tekuté sladidlo**
 (74) Baumová Radmila Ing., Nádražní 29, Žďár nad Sázavou, 59101;
- 7 (51) **A 23 L 1/39**
 (11) 12686
 (21) **2002-13396**
 (22) 19.08.2002
 (47) 14.10.2002
 (73) MOCHOVSKÉ MRAŽÍRNY A.S., Mochov, CZ;
 (72) Škarda Martin Ing., Řevnice, CZ;
 Moravcová Alice, Mochov, CZ;
 (54) **Polévka, zejména pro vegetariány**
 (74) Soukup Petr ing., Švédská 3, Olomouc, 77200;
- 7 (51) **A 23 L 2/00, A 23 L 2/52**
 (11) 12741
 (21) **2002-13505**
 (22) 24.09.2002
 (47) 29.10.2002
 (73) RANNÝ Mojmír Doc. Ing. DrSc., Praha, CZ;
 SEDLÁČEK Jiří Ing. CSc., Praha, CZ;
 PETŘÍKOVÁ Dana Ing., Praha, CZ;
 BUŇKA Miroslav Mgr., Ústí nad Labem, CZ;
 (72) Ranný Mojmír Doc. Ing. DrSc., Praha, CZ;
 Sedláček Jiří Ing. CSc., Praha, CZ;
 Petříková Dana Ing., Praha, CZ;
 Buňka Miroslav Mgr., Ústí nad Labem, CZ;
 (54) **Hydratační směs pro sportovce**
- 7 (51) **A 47 B 46/00**
 (11) 12662
 (21) **2002-13134**
 (22) 17.05.2002
 (47) 07.10.2002
 (73) VS COLOR, S.R.O., Frýdlant nad Ostravicí, CZ;
 (72) Štefek Vladimír, Frýdlant nad Ostravicí, CZ;
 (54) **Skříňka s vyklopitelnou pracovní deskou**
 (74) Bocek Josef Ing., E. F. Buriana 4a, Havířov, 73601;
- 7 (51) **A 47 B 53/00**
 (11) 12664
 (21) **2002-13202**

- (22) 10.06.2002
 (47) 07.10.2002
 (32) 19.06.2001
 (31) 2001MI/000332
 (33) IT
 (73) ITALMODULAR S.R.L., Pandino, IT;
 (72) Cremonesi Gianbattista, Pandino, IT;
 Cremonesi Emilio, Pandino, IT;
 (54) **Sestava horizontálně posunutelných policových jednotek**
 (74) Korejzová Zdeňka JUDr., Spálená 29, Praha 1, 11000;
- 7 (51) **A 47 C 3/029**
 (11) 12684
 (21) **2002-13364**
 (22) 01.08.2002
 (47) 14.10.2002
 (73) GOLIAŠ Petr, Stařeč, CZ;
 (72) Goliáš Petr, Stařeč, CZ;
 (54) **Houpací křeslo**
 (74) Langhans Jiří Ing., Krajínova 805/7, Třebíč, 67401;
- 7 (51) **A 47 C 4/04, A 47 C 4/18**
 (11) 12738
 (21) **2002-13427**
 (22) 29.08.2002
 (47) 29.10.2002
 (73) MEDIROL S.R.O., Ivančice, CZ;
 (72) Ryska Jaromír, Ivančice, CZ;
 (54) **Skládací křeslo**
 (74) Kořistka Martin, Karpatská 3, Brno, 62500;
- 7 (51) **A 47 G 7/08**
 (11) 12734
 (21) **2002-13387**
 (22) 09.08.2002
 (47) 29.10.2002
 (73) JACHIMIÁK Vojtěch, Blansko Zborovce, CZ;
 (72) Jachimiák Vojtěch, Blansko Zborovce, CZ;
 (54) **Ozdobné těleso**
 (74) Musil Dobroslav Ing., Cejl 38, Brno, 60200;
- 7 (51) **A 47 J 17/02**
 (11) 12674
 (21) **2002-13381**
 (22) 08.08.2002
 (47) 07.10.2002
 (73) LOUKOTKA Tomáš, Praha, CZ;
 MARŠÁLKOVÁ Lenka, Praha, CZ;
 (72) Loukotka Tomáš, Praha, CZ;
 Maršálková Lenka, Praha, CZ;
 (54) **Zařízení s podložkou na zpracování zeleniny, především česneku**
 (74) Vandělíková Jana Ing., Petrská 12, Praha 1, 11000;
- 7 (51) **A 61 B 5/117, G 01 N 1/02, G 01 N 1/28**
 (11) 12679
 (21) **2002-13436**
 (22) 02.09.2002
 (47) 07.10.2002
 (73) FOMA BOHEMIA SPOL. S R.O., Hradec Králové, CZ;
 (72) Sieber Radomil Ing., Hradec Králové, CZ;
 (54) **Přípravek pro zajištění, evidenci a archivaci daktyloskopických a trasologických stop z trestné činnosti**
 (74) PATENTSERVIS PRAHA a.s., Jivenská 1, Praha 4, 14000;
- 7 (51) **A 61 B 5/117, G 01 N 1/02, G 01 N 1/28**
 (11) 12680
 (21) **2002-13437**
- (22) 02.09.2002
 (47) 07.10.2002
 (73) FOMA BOHEMIA SPOL. S R.O., Hradec Králové, CZ;
 (72) Sieber Radomil Ing., Hradec Králové, CZ;
 (54) **Přípravek pro zajištění, evidenci a archivaci daktyloskopických a trasologických stop z trestné činnosti**
 (74) PATENTSERVIS PRAHA a.s., Jivenská 1, Praha 4, 14000;
- 7 (51) **A 61 G 1/01**
 (11) 12742
 (21) **2002-13515**
 (22) 27.09.2002
 (47) 29.10.2002
 (73) TOMANOVÁ Alena, Praha, CZ;
 VAMBERA Jaromír, Praha, CZ;
 (72) Tomanová Alena, Praha, CZ;
 Vambere Jaromír, Praha, CZ;
 (54) **Textilní podložka**
 (74) Kalenský Petr JUDr., Hálkova 2, Praha 2, 12000;
- 7 (51) **A 61 G 7/05, A 47 C 21/08**
 (11) 12687
 (21) **2002-13433**
 (22) 30.08.2002
 (47) 14.10.2002
 (73) LINET SPOL. S R.O., Slaný, CZ;
 (72) Frolík Zbyněk ing., Slaný, CZ;
 (54) **Postranice lůžka, zejména nemocničního**
 (74) Vobořil Bohuslav Ing., Nad Štolou 12, Praha 7, 17000;
- 7 (51) **A 61 G 7/057**
 (11) 12739
 (21) **2002-13471**
 (22) 11.09.2002
 (47) 29.10.2002
 (73) CLEMENT Margarita Norma, Northridge, CA, US;
 (72) Clement Margarita Norma, Northridge, CA, US;
 (54) **Zdravotnický prostředek k prevenci proleženin**
 (74) Mahelka Svatoslav, Elišky Přemyslovny 384, Praha-Zbraslav, 15600;
- 7 (51) **A 61 K 7/48**
 (11) 12663
 (21) **2002-13179**
 (22) 30.05.2002
 (47) 07.10.2002
 (73) CPN, SPOL. S R.O., Ústí nad Orlicí, CZ;
 (72) Velebný Vladimír RNDr. CSc., Ústí nad Orlicí, CZ;
 Pávek Stanislav Mgr., Horní Sloupnice, CZ;
 (54) **Kosmetický přípravek proti akné**
 (74) Novotný Jaroslav Ing., Římská 45, Praha 2, 12000;
- 7 (51) **A 62 C 35/00, A 62 C 35/11**
 (11) 12683
 (21) **2002-13285**
 (22) 08.07.2002
 (47) 14.10.2002
 (73) KLIKA-BP, S.R.O., Jihlava, CZ;
 (72) Klika František, Jihlava, CZ;
 (54) **Stavebnicové stabilní hasicí zařízení modulové**
- 7 (51) **A 63 B 61/04, A 63 B 61/02, A 63 B 61/00, A 63 B 71/04, A 63 B 71/02, A 63 B 71/00**
 (11) 12697
 (21) **2002-13484**
 (22) 16.09.2002
 (47) 14.10.2002
 (73) PŘEČEK Oldřich, Karviná - Fryštát, CZ;
 (72) Přeček Oldřich, Karviná - Fryštát, CZ;

- (54) **Přenosný stojan pro upevnění hrací sítě**
 (74) Rylková Iva Ing., Polská 1525, Ostrava - Poruba, 70800;
- 7 (51) **A 63 B 69/12, A 63 B 69/14, A 63 B 69/00, F 15 B 1/00**
 (11) 12673
 (21) **2002-13360**
 (22) 31.07.2002
 (47) 07.10.2002
 (73) PAVLAS Emil Peter ing., Nový Bor, CZ;
 (72) Pavlas Emil Peter ing., Nový Bor, CZ;
 (54) **Rehabilitační, rekreační a kondiční zařízení pro plavání a procvičování svalů**
 (74) Kratochvíl Václav Ing., Radlická 28, Praha, 15000;
- 7 (51) **A 63 B 71/04, A 63 B 71/02, A 63 B 71/00**
 (11) 12698
 (21) **2002-13485**
 (22) 16.09.2002
 (47) 14.10.2002
 (73) PŘEČEK Oldřich, Karviná-Fryštát, CZ;
 (72) Přeček Oldřich, Karviná-Fryštát, CZ;
 (54) **Rozložitelný vymezovač hrací plochy**
 (74) Rylková Iva Ing., Polská 1525, Ostrava - Poruba, 70800;
- 7 (51) **B 01 F 13/02, A 01 K 53/00**
 (11) 12718
 (21) **2002-13422**
 (22) 28.08.2002
 (47) 23.10.2002
 (73) BÍLÝ Miroslav, Černá Hora, CZ;
 (72) Bílý Miroslav, Černá Hora, CZ;
 (54) **Zařízení k rozpouštění krystalických látek, zejména cukru**
 (74) Markes Libor Ing., Grohova 54, Brno, 60200;
- 7 (51) **B 02 C 19/00**
 (11) 12713
 (21) **2002-13398**
 (22) 19.08.2002
 (47) 23.10.2002
 (73) PSP ENGINEERING A.S., Přerov, CZ;
 (72) Hanusík Josef, Přerov, CZ;
 (54) **Nárazová deska odrazového drtiče**
- 7 (51) **B 22 C 9/14**
 (11) 12733
 (21) **2002-13380**
 (22) 08.08.2002
 (47) 29.10.2002
 (73) PONÍŽIL Miroslav, Brno, CZ;
 ZIMULA Jiří Ing., Brno, CZ;
 (72) Ponížil Miroslav, Brno, CZ;
 Zimula Jiří Ing., Brno, CZ;
 (54) **Zařízení k vytvrzování pískových slévárenských forem**
 (74) Markes Libor Ing., Grohova 54, Brno, 60200;
- 7 (51) **B 23 B 17/00**
 (11) 12722
 (21) **2002-13431**
 (22) 30.08.2002
 (47) 23.10.2002
 (73) KOVOSVIT MAS A.S., Sezimovo Ústí, CZ;
 (72) Čížek Vladimír ing., Sezimovo Ústí, CZ;
 (54) **Lože, zvláště obráběcích strojů**
 (74) Novotný Karel Ing., Terronská 21, Praha 6, 16000;
- 7 (51) **B 23 B 23/00**
- (11) 12721
 (21) **2002-13430**
 (22) 30.08.2002
 (47) 23.10.2002
 (73) KOVOSVIT MAS A.S., Sezimovo Ústí, CZ;
 (72) Pivec František ing., Košice, CZ;
 (54) **Koník, zvláště pro obráběcí stroje**
 (74) Novotný Karel Ing., Terronská 21, Praha 6, 16000;
- 7 (51) **B 32 B 35/00**
 (11) 12682
 (21) **2002-13200**
 (22) 07.06.2002
 (47) 14.10.2002
 (73) POKORNÝ Libor, Přerov, CZ;
 (72) Pokorný Libor, Přerov, CZ;
 (54) **Rolový laminátor**
- 7 (51) **B 42 F 17/04**
 (11) 12676
 (21) **2002-13405**
 (22) 21.08.2002
 (47) 07.10.2002
 (73) KLEMENT Pavel Ing., Brno, CZ;
 (72) Klement Pavel Ing., Brno, CZ;
 (54) **Desky na sešity s kompaktní příhrádkou**
 (74) Malůšek Jiří Ing., Mendlovo nám. 1a, Brno, 60300;
- 7 (51) **B 60 B 3/02**
 (11) 12712
 (21) **2002-13395**
 (22) 15.08.2002
 (47) 23.10.2002
 (73) BONATRANS A.S., Bohumín, CZ;
 (72) Pavčo Jaromír Ing., Bohumín-Skřečoch, CZ;
 Zima Radim Ing., Orlová, CZ;
 Vampola Vladimír Ing., Albrechtice, CZ;
 (54) **Železniční kolo s vyrovnaným napětíovým polem**
- 7 (51) **B 60 P 3/025**
 (11) 12685
 (21) **2002-13366**
 (22) 02.08.2002
 (47) 14.10.2002
 (73) PLZEŇSKÝ PRAZDROJ, A.S., Plzeň, CZ;
 (72) Krýsl Josef Ing., Plzeň, CZ;
 Kleisner Vladimír, Dobřany, CZ;
 Volhejn Jan Ing., Králův Dvůr, CZ;
 (54) **Mobilní výčep**
 (74) Poláček Jiří Ing., Dominikánská 6, Plzeň, 30112;
- 7 (51) **B 60 Q 1/00**
 (11) 12700
 (21) **2001-12178**
 (22) 16.07.2001
 (47) 23.10.2002
 (73) KŘÍŽ Karel, Plzeň, CZ;
 RÖSCH Stanislav, Plzeň, CZ;
 (72) Kříž Karel, Plzeň, CZ;
 Rösch Stanislav, Plzeň, CZ;
 (54) **Zařízení pro automatickou aktivaci a deaktivaci povinného osvětlení silničního vozidla**
 (74) Tichý Jaromír JUDr., Dominikánská 6, Plzeň, 30112;
- 7 (51) **B 60 R 7/02**
 (11) 12725
 (21) **2002-13455**
 (22) 09.09.2002
 (47) 23.10.2002
 (73) KRÁLOVÁ Irena Ing., Praha, CZ;
 (72) Králová Irena Ing., Praha, CZ;

- (54) **Kapsovité síť**
- 7 (51) **B 60 R 25/06**
(11) 12714
(21) **2002-13404**
(22) 21.08.2002
(47) 23.10.2002
(73) AMBROŽ Petr, Velké Meziříčí, CZ;
(72) Kupka Miloš, Velké Meziříčí, CZ;
- (54) **Zabezpečovací zařízení řadící páky**
(74) Holas Antonín Ing., Křížová 4, Brno, 60300;
- 7 (51) **B 61 L 5/18, B 61 L 5/12, B 61 L 5/00**
(11) 12689
(21) **2002-13461**
(22) 09.09.2002
(47) 14.10.2002
(73) AŽD PRAHA S.R.O., Praha, CZ;
(72) Juřík Roman Ing., Brno, CZ;
Šesták Milan Ing., Nedvědice, CZ;
Ukropec Petr Ing., Brno, CZ;
- (54) **Návěstní svítlna s optikou**
(74) Müller Václav, Filipova 2016, Praha 4, 14800;
- 7 (51) **B 62 M 9/04, B 62 M 9/02, B 62 M 9/00, B 62 M 7/00, B 62 K 3/00, F 16 H 55/30**
(11) 12678
(21) **2002-13417**
(22) 26.08.2002
(47) 07.10.2002
(73) SUPERSPROX, A.S., Praha, CZ;
(72) Anděl Tomáš Ing., Rudná, CZ;
- (54) **Odlehčené řetězové kolo**
(74) Walter Jiří Ing., Počernická 54, Praha 10, 10800;
- 7 (51) **B 65 C 1/02, B 65 C 9/26, B 65 C 1/00**
(11) 12668
(21) **2002-13287**
(22) 08.07.2002
(47) 07.10.2002
(73) TERRA COMPUTER SYSTEMS S.R.O., Brno, CZ;
(72) Neštický Jan Ing., Brno, CZ;
- (54) **Adaptér CD aplikátoru**
(74) Kendereški Dušan, Lidická 51, Brno, 60200;
- 7 (51) **B 65 D 1/02, G 09 F 23/00**
(11) 12670
(21) **2002-13324**
(22) 19.07.2002
(47) 07.10.2002
(73) MIKA A.S., Česká Třebová, CZ;
(72) Řeháková Lenka, Česká Třebová, CZ;
- (54) **Nádoba s prostorovým obrazem**
(74) Čmejla Vladimír Ing., Rašínovo nábř. 54, Praha 2, 12800;
- 7 (51) **B 65 D 5/72**
(11) 12661
(21) **2002-12923**
(22) 14.03.2002
(47) 07.10.2002
(73) PANKRATOV Feliks, Praha, CZ;
(72) Pankratov Feliks, Praha, CZ;
- (54) **Uzavírací zařízení**
- 7 (51) **C 04 B 28/00 // (C 04 B 28/00, C 04 B 18:04) C 04 B 111:27**
(11) 12660
(21) **2002-12857**
(22) 22.02.2002
(47) 07.10.2002
- (73) PAVEL HABADA - OPTIAS, Jablonec nad Nisou, CZ;
REALSTAV MB, SPOL. S R.O., Mladá Boleslav, CZ;
(72) Habada Pavel, Jablonec nad Nisou, CZ;
Sedláček Václav, Mladá Boleslav, CZ;
- (54) **Upravená stavební směs**
(74) Walter Jiří Ing., Počernická 54, Praha 10, 10800;
- 7 (51) **C 05 G 1/00 // (C 05 G 1/00, C 05 C 9:00)**
(11) 12667
(21) **2002-13266**
(22) 28.06.2002
(47) 07.10.2002
(73) H-PLAST FULNEK, S.R.O., Prostějov, CZ;
(72) Vavřín Jan Ing., Kostelec nad Černými lesy, CZ;
Kočí Martina Ing., Praha, CZ;
Toman Karel Ing., Strakonice, CZ;
Skala Václav Ing., Strakonice, CZ;
- (54) **Kapalné hnojivo**
(74) Soukup Petr Ing., Švédská 3, Olomouc, 77200;
- 7 (51) **C 08 L 67/00 // (C 08 L 67/00, C 08 L 23:04, C 08 L 23:10)**
(11) 12675
(21) **2002-13400**
(22) 20.08.2002
(47) 07.10.2002
(73) SKUBIDA Stanislav, Dobroslavice, CZ;
OCHVÁT Juraj, Ostrava-Zábřeh, CZ;
(72) Skubida Stanislav, Dobroslavice, CZ;
Ochvát Juraj, Ostrava-Zábřeh, CZ;
- (54) **Výplňová hmota, zejména pro stavební účely**
(74) Rylková Iva Ing., Polská 1525, Ostrava - Poruba, 70800;
- 7 (51) **C 08 L 95/00, C 08 K 7/02**
(11) 12669
(21) **2002-13319**
(22) 18.07.2002
(47) 07.10.2002
(73) HRŠEL Karel Mgr. CSc., Praha, CZ;
(72) Hršel Karel Mgr. CSc., Praha, CZ;
- (54) **Hydroizolační prostředek**
- 7 (51) **C 12 C 1/027**
(11) 12740
(21) **2002-13500**
(22) 19.09.2002
(47) 29.10.2002
(73) OUTRATA-INVEST S.R.O., Olomouc, CZ;
(72) Outrata Zdeněk Ing., Olomouc, CZ;
- (54) **Zařízení na klíčení ječmene**
(74) Kühnel Egon, Oblá 56, Brno, 63400;
- 7 (51) **D 01 H 4/36, D 01 H 4/30**
(11) 12659
(21) **2001-11968**
(22) 07.05.2001
(47) 07.10.2002
(73) ELITEX ČERVENÝ KOSTELEČ A.S., Červený Kostelec, CZ;
- (72) Kubový Miloslav, Dolní Dobrouč, CZ;
Štorek Jiří Ing., Ústí nad Orlicí, CZ;
Bajusová Ivana Ing., Ústí nad Orlicí, CZ;
Boušek Jiří Ing., Ústí nad Orlicí, CZ;
- (54) **Zařízení pro vylučování nečistot z pramene**
(74) Holas Antonín Ing., Křížová 4, Brno, 60300;
- 7 (51) **D 05 B 23/00, D 05 B 73/00**
(11) 12688
(21) **2002-13454**
(22) 24.06.2002

- (47) 14.10.2002
 (73) ANITA B, S.R.O., Boskovice, CZ;
 (72) Slepíčka Martin Ing., Brno, CZ;
 Strya Josef, Boskovice, CZ;
 Toul Radek Ing., Boskovice, CZ;
- (54) **Rameno hlavy průmyslového šicího stroje**
 (74) Holasová Hana Ing. Mgr., Křížová 4, Brno, 60300;
- 7 (51) **E 01 B 9/68**
 (11) 12704
 (21) **2002-13322**
 (22) 19.07.2002
 (47) 23.10.2002
 (73) GUMÁRNÝ ZUBŘÍ, A.S., Zubří, CZ;
 (72) Vičan Pavel Ing., Zubří, CZ;
 Berg Karel, Zubří, CZ;
 Navrátil Pavel Ing., Zubří, CZ;
 Víta Vladimír, Valašské Meziříčí, CZ;
 Konvičný Zdeněk, Valašské Meziříčí, CZ;
- (54) **Podložka pod patu kolejnice kolejových tratí a drah**
 (74) Kučera Zdeněk Ing., BOX 92, Slušovice, 76315;
- 7 (51) **E 01 C 23/09**
 (11) 12717
 (21) **2002-13420**
 (22) 27.08.2002
 (47) 23.10.2002
 (73) KALÍK Jiří, Praha, CZ;
 RŮŽIČKA Jaroslav, Praha, CZ;
 (72) Kalík Jiří, Praha, CZ;
 Růžička Jaroslav, Praha, CZ;
- (54) **Rezač spár**
 (74) Machatová Marcela Mgr., Pospíšilova 2, Praha 3, 13000;
- 7 (51) **E 01 H 1/08**
 (11) 12710
 (21) **2002-13390**
 (22) 12.08.2002
 (47) 23.10.2002
 (73) PADALÍK Vladislav, Praha, CZ;
 (72) Padalík Vladislav, Praha, CZ;
- (54) **Přístavba mechanického ramene k zametacím strojům**
- 7 (51) **E 02 F 3/38, E 02 F 3/36, E 02 F 3/00**
 (11) 12702
 (21) **2002-13211**
 (22) 11.06.2002
 (47) 23.10.2002
 (73) MAREK Jan Ing. CSc., Uničov, CZ;
 (72) Marek Jan Ing. CSc., Uničov, CZ;
- (54) **Dělený kolesový hřídel**
- 7 (51) **E 04 B 1/74**
 (11) 12732
 (21) **2002-13377**
 (22) 07.08.2002
 (47) 29.10.2002
 (73) ČERVENKA Bohumír, Valašské Meziříčí, CZ;
 (72) Červenka Bohumír, Valašské Meziříčí, CZ;
- (54) **Směs pro výrobu tepelně izolačních výrobků**
 (74) Větrovský Zdeněk, Sokola Tůmy 1, Ostrava 9, 70900;
- 7 (51) **E 04 B 1/86, E 04 B 1/84, E 04 B 1/82**
 (11) 12715
 (21) **2002-13410**
 (22) 21.08.2002
 (47) 23.10.2002
 (73) NOVÁK Josef, Praha, CZ;
- BEZOUŠKA Jiří, Zeleneč, CZ;
 (72) Novák Josef, Praha, CZ;
 Bezouška Jiří, Zeleneč, CZ;
- (54) **Lícová děrovaná deska akustických pohltivých obkladů a stropních podhledů**
- 7 (51) **E 04 F 11/032**
 (11) 12737
 (21) **2002-13423**
 (22) 28.08.2002
 (47) 29.10.2002
 (73) FICHTNER Tomáš Ing., Karlovy Vary, CZ;
 (72) Fichtner Tomáš Ing., Karlovy Vary, CZ;
- (54) **Železobetonové prefabrikované točité schodiště**
- 7 (51) **E 04 H 4/08, E 04 H 4/06**
 (11) 12665
 (21) **2002-13246**
 (22) 24.06.2002
 (47) 07.10.2002
 (73) ŠKVOR Tomáš, Kutná Hora, CZ;
 (72) Škvor Tomáš, Kutná Hora, CZ;
- (54) **Zakrytí bazénu proti nebezpečí pádu dětí**
- 7 (51) **E 04 H 4/16**
 (11) 12706
 (21) **2002-13339**
 (22) 25.07.2002
 (47) 23.10.2002
 (73) NAVRÁTIL Oldřich, Domažlice, CZ;
 (72) Navrátil Oldřich, Domažlice, CZ;
- (54) **Vysavač pro čištění nádrží**
 (74) Andera Jiří Ing., Nad Štolou 12, Praha 7, 17000;
- 7 (51) **E 05 B 65/12, E 05 B 65/00, E 05 B 65/20**
 (11) 12711
 (21) **2002-13394**
 (22) 13.08.2002
 (47) 23.10.2002
 (73) BRANO A.S., Hradec nad Moravicí, CZ;
 (72) Juříček Pavel Ing., Opava, CZ;
 Kufa René, Opava, CZ;
- (54) **Zámek s ovládacím mechanismem pro opěradla zadních sedadel vozidel**
 (74) Pospíšil Karel Ing., Plzeňská 218, Praha 5, 15000;
- 7 (51) **E 06 B 1/70**
 (11) 12705
 (21) **2002-13331**
 (22) 23.07.2002
 (47) 23.10.2002
 (73) FASHION STYLE - POSTFORMING ELEMENTE, S.R.O., Semily, CZ;
 (72) Rudolf Josef, Semily, CZ;
 Maruška Milan, Chuchelna, CZ;
- (54) **Parapet s nosem a vodovzdorně zabezpečenou hranou**
 (74) Bublíková Dana Ing., Turistická 28, Jablonec nad Nisou, 46606;
- 7 (51) **F 02 C 7/268, F 02 C 6/00, F 01 D 25/36, F 01 D 15/10**
 (11) 12724
 (21) **2002-13449**
 (22) 06.09.2002
 (47) 23.10.2002
 (73) KATOLICKÝ Zdeněk Ing., Ořechov, CZ;
 (72) Katolický Zdeněk Ing., Ořechov, CZ;
 Havránek Čestmír, Velká Bíteš, CZ;
- (54) **Proudový nebo turbínový motor**
 (74) Musil Dobroslav Ing., Cejl 38, Brno, 60200;

- 7 (51) **F 02 G 1/053**
 (11) 12723
 (21) **2002-13440**
 (22) 16.07.2002
 (47) 23.10.2002
 (73) ING. PAVEL JANETA-KOVO, Orlová-Lutyně, CZ;
 (72) Janeta Pavel Ing., Orlová-Lutyně, CZ;
 Janetová Naděžda, Orlová-Lutyně, CZ;
 Janeta Jan Ing., Orlová-Lutyně, CZ;
 (54) **Konstrukce teplosměnných ploch Stirlingova motoru**
- 7 (51) **F 03 B 5/00, F 24 F 6/12, B 05 B 17/00**
 (11) 12707
 (21) **2002-13356**
 (22) 30.07.2002
 (47) 23.10.2002
 (73) ŠIMERA Miroslav, Abingdon, GB;
 (72) Šimera Miroslav, Abingdon, GB;
 (54) **Odvalovací kapalinový stroj, zejména k upevnění do stěny nádoby**
 (74) Andera Jiří Ing., Nad Štolou 12, Praha 7, 17000;
- 7 (51) **F 16 B 12/14, F 16 B 12/44**
 (11) 12677
 (21) **2002-13414**
 (22) 22.08.2002
 (47) 07.10.2002
 (73) O.P.U.C. - PRODEJ S. R. O., Chotěšov, CZ;
 (72) Zangel Georg, Waldmünchen, DE;
 (54) **Svěrné spojení**
 (74) Šimek Libor Ing., Kartouzská 4, Praha 5, 15099;
- 7 (51) **F 16 D 13/00, F 16 D 13/70, A 01 D 69/08, B 60 K 17/02, A 01 D 69/08**
 (11) 12726
 (21) **2002-13475**
 (22) 12.09.2002
 (47) 23.10.2002
 (73) OLMR Jaroslav Jiří Ing. Ph.D., Praha, CZ;
 (72) Olmr Jaroslav Jiří Ing. Ph.D., Praha, CZ;
 (54) **Výsuvná třecí kotoučová spojka**
- 7 (51) **F 16 H 21/00**
 (11) 12671
 (21) **2002-13357**
 (22) 31.07.2002
 (47) 07.10.2002
 (73) ŠKODA AUTO A.S., Mladá Boleslav, CZ;
 (72) Stach Ivan, Jilemnice, CZ;
 (54) **Segmentový mechanismus**
- 7 (51) **F 17 C 13/04, F 17 D 1/02**
 (11) 12729
 (21) **2002-13185**
 (22) 31.05.2002
 (47) 29.10.2002
 (73) GASCONTROL, S.R.O., Havířov, CZ;
 (72) Molenda Mieczyslaw, Albrechtice, CZ;
 Buryjan Roman Ing., Horní Suchá, CZ;
 (54) **Regulační stanice tlaku plynu**
 (74) Bocek Josef Ing., E. F. Buriana 4a, Havířov, 73601;
- 7 (51) **F 24 J 3/08, F 24 D 15/04, F 16 L 25/00**
 (11) 12703
 (21) **2002-13281**
 (22) 03.07.2002
 (47) 23.10.2002
 (73) GASCONTROL S.R.O., Havířov, CZ;
 (72) Molenda Mieczyslaw, Albrechtice, CZ;
 Padisak Bronislav, Karviná-Hranice, CZ;
- (54) **Propojovací hlavice pro propojení plastových trubek v hlubinných vrtech**
 (74) Bocek Josef Ing., E. F. Buriana 4a, Havířov, 73601;
- 7 (51) **F 25 C 3/04**
 (11) 12730
 (21) **2002-13275**
 (22) 01.07.2002
 (47) 29.10.2002
 (32) 02.07.2001
 (31) 2001/524
 (33) AT
 (73) SPORT & TECHNIK GESELLSCHAFT M.B.H., Kelchsau, AT;
 (72) Eberl Sebastian, Kelchsau, AT;
 (54) **Zasněžovací zařízení**
 (74) Andera Jiří Ing., Nad Štolou 12, Praha 7, 17000;
- 7 (51) **F 42 B 33/00, F 42 D 5/00**
 (11) 12681
 (21) **2002-13441**
 (22) 04.09.2002
 (47) 07.10.2002
 (73) SVACHOUČEK Václav Ing. CSc., Vlašim, CZ;
 VANĚK Dušan Ing., Horní Jelení, CZ;
 (72) Svachouček Václav Ing. CSc., Vlašim, CZ;
 Vaněk Dušan Ing., Horní Jelení, CZ;
 (54) **Zařízení pro likvidaci výbušiny a předmětů výbušiny obsahující**
- 7 (51) **G 01 B 3/22**
 (11) 12695
 (21) **2002-13477**
 (22) 13.09.2002
 (47) 14.10.2002
 (73) STANĚK Jaroslav Ing., Jiloviště, CZ;
 (72) Staněk Jaroslav Ing., Jiloviště, CZ;
 (54) **Zařízení pro měření parametrů ozubení**
 (74) Čmejla Vladimír Ing., Rašínovo nábř. 54, Praha 2, 12800;
- 7 (51) **G 01 N 30/16, G 01 N 1/40, B 01 D 15/08**
 (11) 12727
 (21) **2002-13496**
 (22) 18.09.2002
 (47) 23.10.2002
 (32) 19.10.2001
 (31) 2001/310
 (33) SK
 (73) HRIVŇÁK Peter, Bratislava, SK;
 (72) Hrivňák Peter, Bratislava, SK;
 (54) **Sorpční prostředek dávkovacího prostoru chromatografické kolony**
 (74) Dušková Hana Ing., Travná 1285, Praha 14 - Kyje, 19800;
- 7 (51) **G 01 N 33/14**
 (11) 12708
 (21) **2002-13362**
 (22) 01.08.2002
 (47) 23.10.2002
 (73) SOKOLÍK Aleš Ing., Praha, CZ;
 (72) Sokolík Aleš Ing., Praha, CZ;
 (54) **Vzorkovnice vín**
- 7 (51) **G 05 D 23/19**
 (11) 12744
 (21) **2002-13525**
 (22) 02.10.2002
 (47) 29.10.2002
 (73) STŘÍBRNÝ Petr, Nové Město nad Metují, CZ;

- (72) Stříbrný Petr, Nové Město nad Metují, CZ;
 (54) **Zařízení k optimalizaci teploty**
 (74) Škoda Milan Ing., Nahofánská 308, Nové Město nad Metují, 54901;
- 7 (51) **G 09 F 1/00, G 09 F 23/00, G 09 F 25/00**
 (11) 12694
 (21) **2002-13476**
 (22) 12.09.2002
 (47) 14.10.2002
 (73) GALČAN Vilém Ing., Ostrava-Svinov, CZ;
 TULEJ Pavel, Ostrava, CZ;
 PACL Václav, Havířov-Město, CZ;
 (72) Galčan Vilém Ing., Ostrava-Svinov, CZ;
 Tulej Pavel, Ostrava, CZ;
 Pacl Václav, Havířov-Město, CZ;
 (54) **Reklamní prostředek**
- 7 (51) **G 09 F 15/00**
 (11) 12699
 (21) **2002-13489**
 (22) 17.09.2002
 (47) 14.10.2002
 (73) DVOŘAN Dušan Ing., Prostějov, CZ;
 (72) Dvořan Dušan Ing., Prostějov, CZ;
 (54) **Reklamní skládací stojan**
- 7 (51) **H 01 H 33/00, H 01 H 33/02**
 (11) 12696
 (21) **2002-13481**
 (22) 13.09.2002
 (47) 14.10.2002
 (73) SEZ KROMPACHY-ČR, A.S., Hradec Králové, CZ;
 (72) Cziel Ján Ing., Velký Folkmar, SK;
 Wolf Július Ing., Gelnica, SK;
 (54) **Venkovní odpojovač nebo odpínač**
 (74) Brykner Jan, Resslerova 741, Hradec Králové, 50002;
- 7 (51) **H 01 H 71/00**
 (11) 12691
 (21) **2002-13472**
 (22) 12.09.2002
 (47) 14.10.2002
 (73) O EZ S.R.O., Letohrad, CZ;
 (72) Liška Petr ing., Letohrad, CZ;
 (54) **Zařízení pro zajištění polohy mechanismu pohonu dálkového ovládní spínacího přístroje**
- 7 (51) **H 01 H 71/00**
 (11) 12692
 (21) **2002-13473**
 (22) 12.09.2002
 (47) 14.10.2002
 (73) O EZ S.R.O., Letohrad, CZ;
 (72) Liška Petr ing., Letohrad, CZ;
 Petřík Miroslav, Letohrad, CZ;
 (54) **Upevnění mechanismu pohonu dálkového ovládní spínacích přístrojů**
- 7 (51) **H 01 H 73/12, H 01 H 71/00**
 (11) 12693
 (21) **2002-13474**
 (22) 12.09.2002
 (47) 14.10.2002
 (73) O EZ S.R.O., Letohrad, CZ;
 (72) Liška Petr ing., Letohrad, CZ;
 (54) **Zařízení pro signalizaci polohy hlavních kontaktů spínacích přístrojů, zejména výkonových jističů u jejich pohonů dálkového ovládní**
- 7 (51) **H 02 J 1/00**
- (11) 12745
 (21) **2002-13528**
 (22) 16.09.2002
 (47) 29.10.2002
 (73) PRONIX S.R.O., Praha, CZ;
 (72) Górski Krzysztof, Říčany u Prahy, CZ;
 (54) **Zařízení pro napájení elektrickým proudem**
 (74) Chlustina Jiří Ing., Jana Masaryka 43-47, Praha 2, 12000;
- 7 (51) **H 04 L 9/00, G 06 F 19/00**
 (11) 12743
 (21) **2002-13516**
 (22) 27.09.2002
 (47) 29.10.2002
 (73) GTI SYSTÉM A.S., Praha, CZ;
 (72) Malina Martin, Praha, CZ;
 (54) **Zapojení šifrovacího systému**
 (74) Čmejla Vladimír Ing., Rašínovo nábř. 54, Praha 2, 12800;
- 7 (51) **H 04 M 1/02, H 04 M 1/23**
 (11) 12736
 (21) **2002-13413**
 (22) 22.08.2002
 (47) 29.10.2002
 (73) DURĎÁK Otto Ing., Pitín, CZ;
 SLÁMEČKA Petr Ing., Slavičín, CZ;
 (72) Durd'ák Otto Ing., Pitín, CZ;
 Slámečka Petr Ing., Slavičín, CZ;
 (54) **Mobilní telefon**
 (74) Kučera Zdeněk Ing., Padělky 548, Slušovice, 76315;
- 7 (51) **H 05 K 7/20**
 (11) 12666
 (21) **2002-13260**
 (22) 26.06.2002
 (47) 07.10.2002
 (73) KUO Ching-Sung, Taipei Hsien, TW;
 (72) KUO Ching-Sung, Taipei Hsien, TW;
 (54) **Zařízení pro rozptyl tepla**
 (74) PATENTSERVIS PRAHA a.s., Jivenská 1, Praha 4, 14000;
- 7 (51) **H 05 K 7/20**
 (11) 12701
 (21) **2001-12322**
 (22) 31.08.2001
 (47) 23.10.2002
 (32) 31.08.2000, 18.12.2000
 (31) 2000/20015129.0, 2000/10063037.5
 (33) DE, DE
 (73) BETONBAU GMBH, Waghäusel, DE;
 (72) Primus Illo-Frank Dr.-Ing., Pfinztal, DE;
 Milbich Andreas, Waghäusel, DE;
 (54) **Prostorový prvek k ochraně vysílačového zařízení nebo jiných elektrotechnických přístrojů pro telekomunikaci**
 (74) Čermák Karel Dr., Národní třída 32, Praha 1, 11000;

Seznam majitelů zapsaných užitných vzorů

(73)	(11)	(51)	(73)	(11)	(51)
AMBROŽ Petr, Velké Meziříčí, CZ;	12714	B 60 R 25/06	GASCONTROL S.R.O., Havířov, CZ;	12703	F 24 J 3/08
AMR AMARANTH, A.S., Hradec Králové, CZ;	12735	A 23 K 1/00	GOLIÁŠ Petr, Stařeč, CZ;	12684	A 47 C 3/029
ANITA B, S.R.O., Boskovice, CZ;	12688	D 05 B 23/00	GTI SYSTÉM A.S., Praha, CZ;	12743	H 04 L 9/00
AŽD PRAHA S.R.O., Praha, CZ;	12689	B 61 L 5/18	GUMÁRNÝ ZUBŘÍ, A.S., Zubří, CZ;	12704	E 01 B 9/68
BETONBAU GMBH, Waghäusel, DE;	12701	H 05 K 7/20	H-PLAST FULNEK, S.R.O., Prostějov, CZ;	12667	C 05 G 1/00
BEZOUŠKA Jiří, Zeleneč, CZ;	12715	E 04 B 1/86	HRIVŇÁK Peter, Bratislava, SK;	12727	G 01 N 30/16
BÍLÝ Miroslav, Černá Hora, CZ;	12718	B 01 F 13/02	HRŠEL Karel Mgr. CSc., Praha, CZ;	12669	C 08 L 95/00
BONATRANS A.S., Bohumín, CZ;	12712	B 60 B 3/02	ING. PAVEL JANETA-KOVO, Orlová-Lutyně, CZ;	12723	F 02 G 1/053
BRANO A.S., Hradec nad Moravicí, CZ;	12711	E 05 B 65/12	ITALMODULAR S.R.L., Pandino, IT;	12664	A 47 B 53/00
BUŇKA Miroslav Mgr., Ústí nad Labem, CZ;	12741	A 23 L 2/00	JACHIMIÁK Vojtěch, Blansko Zborovce, CZ;	12734	A 47 G 7/08
CLEMENT Margarita Norma, Northridge, CA, US;	12739	A 61 G 7/057	JARUŠ Zbyněk, Dvůr Králové nad Labem, CZ;	12719	A 01 K 31/06
CPN, SPOL. S R.O., Ústí nad Orlicí, CZ;	12663	A 61 K 7/48	KALÍK Jiří, Praha, CZ;	12717	E 01 C 23/09
ČERVENKA Bohumír, Valašské Meziříčí, CZ;	12732	E 04 B 1/74	KÁNTOR Mikuláš, Nitra, SK;	12728	A 23 L 1/236
DURĐÁK Otto Ing., Pitín, CZ;	12736	H 04 M 1/02	KAPOUN Přemysl, Pardubice, CZ;	12672	A 23 L 1/10
DVOŘAN Dušan Ing., Prostějov, CZ;	12699	G 09 F 15/00	KATOLICKÝ Zdeněk Ing., Ořechov, CZ;	12724	F 02 C 7/268
ELITEX ČERVENÝ KOSTELEČ A.S., Červený Kostelec, CZ;	12659	D 01 H 4/36	KLEMENT Pavel Ing., Brno, CZ;	12676	B 42 F 17/04
FASHION STYLE - POSTFORMING ELEMENTE, S.R.O., Semily, CZ;	12705	E 06 B 1/70	KLIKA-BP, S.R.O., Jihlava, CZ;	12683	A 62 C 35/00
FICHTNER Tomáš Ing., Karlovy Vary, CZ;	12737	E 04 F 11/032	KOVOSVIT MAS A.S., Sezimovo Ústí, CZ;	12721	B 23 B 23/00
FOMA BOHEMIA SPOL. S R.O., Hradec Králové, CZ;	12679	A 61 B 5/117	KOVOSVIT MAS A.S., Sezimovo Ústí, CZ;	12722	B 23 B 17/00
FOMA BOHEMIA SPOL. S R.O., Hradec Králové, CZ;	12680	A 61 B 5/117	KRÁLOVÁ Irena Ing., Praha, CZ;	12725	B 60 R 7/02
GAF V.O.S., Žamberk, CZ;	12731	A 01 D 34/63	KREJČOVÁ Dagmar, Praha, CZ;	12672	A 23 L 1/10
GALČAN Vilém Ing., Ostrava-Svinov, CZ;	12694	G 09 F 1/00	KŘÍŽ Karel, Plzeň, CZ;	12700	B 60 O 1/00
GASCONTROL, S.R.O., Havířov, CZ;	12729	F 17 C 13/04	KUO Ching-Sung, Taipei Hsien, TW;	12666	H 05 K 7/20
			LINET SPOL. S R.O., Slaný, CZ;	12687	A 61 G 7/05

LOUKOTKA Tomáš, Praha, CZ;	12674	A 47 J 17/02	PŘEČEK Oldřich, Karviná - Fryštát, CZ;	12697	A 63 B 61/04
MAREK Jan Ing. CSc., Uničov, CZ;	12702	E 02 F 3/38	PŘEČEK Oldřich, Karviná - Fryštát, CZ;	12698	A 63 B 71/04
MARŠÁLKOVÁ Lenka, Praha, CZ;	12674	A 47 J 17/02	PSP ENGINEERING A.S., Pferov, CZ;	12713	B 02 C 19/00
MECERA Pavel, Litoměřice, CZ;	12716	A 01 G 13/02	RANNÝ Mojmir Doc. Ing. DrSc., Praha, CZ;	12741	A 23 L 2/00
MEDIROL S.R.O., Ivančice, CZ;	12738	A 47 C 4/04	REALSTAV MB, SPOL. S R.O., Mladá Boleslav, CZ;	12660	C 04 B 28/00
MIKA A.S., Česká Třebová, CZ;	12670	B 65 D 1/02	RÖSCH Stanislav, Plzeň, CZ;	12700	B 60 O 1/00
MOCHOVSKÉ MRAZÍRNÝ A.S., Mochov, CZ;	12686	A 23 L 1/39	RŮŽIČKA Jaroslav, Praha, CZ;	12717	E 01 C 23/09
NAVRÁTIL Oldřich, Domažlice, CZ;	12706	E 04 H 4/16	SEDLÁČEK Jiří Ing. CSc., Praha, CZ;	12741	A 23 L 2/00
N.O.P.O.Z.M. S.R.O., Slatiňany, CZ;	12709	A 01 B 63/00	SEZ KROMPACHY-ČR, A.S., Hradec Králové, CZ;	12696	H 01 H 33/00
NOVÁK Josef, Praha, CZ;	12715	E 04 B 1/86	SKUBIDA Stanislav, Dobroslavice, CZ;	12675	C 08 L 67/00
OCHVÁT Juraj, Ostrava-Zábřeh, CZ;	12675	C 08 L 67/00	SLÁMEČKA Petr Ing., Slavičín, CZ;	12736	H 04 M 1/02
OEZ S.R.O., Letohrad, CZ;	12691	H 01 H 71/00	SOKOLÍK Aleš Ing., Praha, CZ;	12708	G 01 N 33/14
OEZ S.R.O., Letohrad, CZ;	12692	H 01 H 71/00	SPORT & TECHNIK GESELLSCHAFT M.B.H., Kelchsau, AT;	12730	F 25 C 3/04
OEZ S.R.O., Letohrad, CZ;	12693	H 01 H 73/12	STANĚK Eduard, Ludíkov, CZ;	12690	A 01 M 23/00
OLMR Jaroslav Jiří Ing. Ph.D., Praha, CZ;	12726	F 16 D 13/00	STANĚK Jaroslav Ing., Jíloviště, CZ;	12695	G 01 B 3/22
O.P.U.C. - PRODEJ S. R. O., Chotěšov, CZ;	12677	F 16 B 12/14	STRÍBRNÝ Petr, Nové Město nad Metují, CZ;	12744	G 05 D 23/19
OUTRATA-INVEST S.R.O., Olomouc, CZ;	12740	C 12 C 1/027	SUPERSPROX, A.S., Praha, CZ;	12678	B 62 M 9/04
PACL Václav, Havířov-Město, CZ;	12694	G 09 F 1/00	SVACHOUČEK Václav Ing. CSc., Vlašim, CZ;	12681	F 42 B 33/00
PADALÍK Vladislav, Praha, CZ;	12710	E 01 H 1/08	ŠIMERA Miroslav, Abingdon, GB;	12707	F 03 B 5/00
PANKRATOV Feliks, Praha, CZ;	12661	B 65 D 5/72	ŠKODA AUTO A.S., Mladá Boleslav, CZ;	12671	F 16 H 21/00
PAVEL HABADA - OPTIAS, Jablonec nad Nisou, CZ;	12660	C 04 B 28/00	ŠKVOR Tomáš, Kutná Hora, CZ;	12665	E 04 H 4/08
PAVLAS Emil Peter ing., Nový Bor, CZ;	12673	A 63 B 69/12	ŠVIHLÍK Petr Ing., Hoštka, CZ;	12716	A 01 G 13/02
PETŘÍKOVÁ Dana Ing., Praha, CZ;	12741	A 23 L 2/00	TERRA COMPUTER SYSTEMS S.R.O., Brno, CZ;	12668	B 65 C 1/02
PLZEŇSKÝ PRAZDROJ, A.S., Plzeň, CZ;	12685	B 60 P 3/025	TOMANOVÁ Alena, Praha, CZ;	12742	A 61 G 1/01
POKORNÝ Libor, Pferov, CZ;	12682	B 32 B 35/00	TULEJ Pavel, Ostrava, CZ;	12694	G 09 F 1/00
PONIŽIL Miroslav, Brno, CZ;	12733	B 22 C 9/14	VAHALA Jiří Ing., Olomouc, CZ;	12720	A 01 K 5/00
PRONIX S.R.O., Praha, CZ;	12745	H 02 J 1/00	VAMBERA Jaromír, Praha, CZ;	12742	A 61 G 1/01

VÁŇA Jaroslav Ing. CSc., Praha, CZ;	12716	A 01 G 13/02
VANĚK Dušan Ing., Horní Jelení, CZ;	12681	F 42 B 33/00
VS COLOR, S.R.O., Frýdlant nad Ostravicí, CZ;	12662	A 47 B 46/00
ZIMULA Jiří Ing., Brno, CZ;	12733	B 22 C 9/14

FG4Q**Zapsané průmyslové vzory**

31116	25-01
31117	07-01
31118	19-08
31119	09-03
31120	09-03
31121	19-06
31122	20-02
31123	12-03
31124	09-99
31125	06-01
31126	28-03
31127	11-01
31128	21-01
31129	08-09
31130	08-09
31131	08-09
31132	08-09
31133	21-01
31134	15-04
31135	06-09
31136	23-02
31137	28-03
31138	06-01
31139	19-06
31140	06-01
31141	28-03
31142	19-04
31143	08-08
31144	08-03
31145	14-03
31146	21-01
31147	21-03
31148	08-01
31149	07-02
31150	09-01
31151	01-03
31152	15-09
31153	11-02
31154	11-02
31155	01-01
31156	04-02
31157	08-05
31158	08-09
31159	07-01
31160	09-01
31161	09-01
31162	19-06
31163	19-06
31164	07-08
31165	06-01
31166	19-03
31167	03-01
31168	04-02

- (51) **01-01**
 (11) 31155
 (21) 2002-33928
 (22) 16.05.2002
 (15) 15.10.2002
 (45) 15.10.2002
 (54) Cukrovinka
 (28) 2
 (32) 16.11.2001
 (31) MI20010000771
 (33) IT
 (73) PERFETTI VAN MELLE S.P.A., Lainate, IT;
 (72) Colle Roberto, Lainate, IT;
 Bottini Alessandro, Lainate, IT;
 Di Lernia Ivo, Lainate, IT;

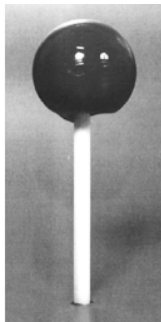

1.1

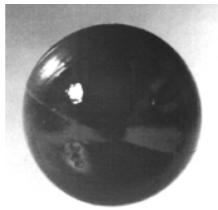

1.2

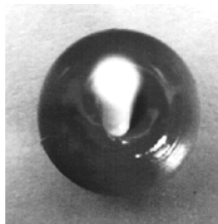

1.3

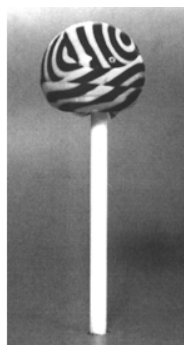

2.1

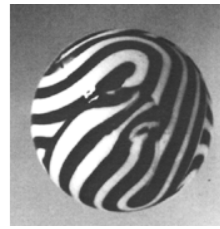

2.2

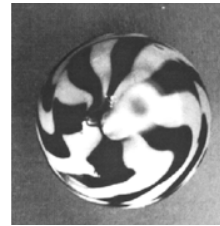

2.3

- (51) **01-03**
 (11) 31151
 (21) 2002-33913
 (22) 09.05.2002
 (15) 15.10.2002
 (45) 15.10.2002
 (54) Sýr
 (28) 2
 (73) TROUSIL Břetislav Ing., Pardubice, CZ;
 (72) Trousil Břetislav Ing., Pardubice, CZ;



1.1



2.1

- (51) **03-01**
 (11) 31167
 (21) 2002-34228
 (22) 03.10.2002
 (15) 17.10.2002
 (45) 17.10.2002
 (54) Taška
 (28) 1
 (73) RUMML Josef Mgr., Žehušice, CZ;
 (72) Rumml Josef Mgr., Žehušice, CZ;

(55)

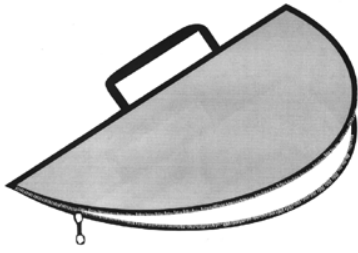

1.1



1.2

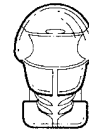

1.5

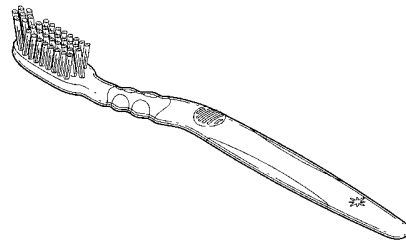

1.6

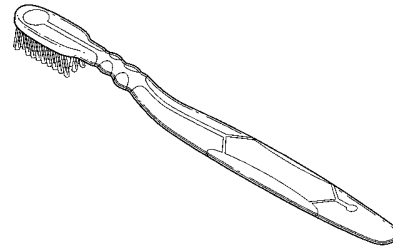

1.7

(51) 04-02

(11) 31156

(21) 2002-33934

(22) 17.05.2002

(15) 15.10.2002

(45) 15.10.2002

(54) Zubní kartáček

(28) 2

(32) 21.11.2001

(31) 29/150,988

(33) US

(73) COLGATE-PALMOLIVE COMPANY, New York, NY, US;

(72) Ping Han Guo, Hangji Town, CN;

(55)



1.1



2.1

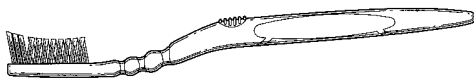

1.2

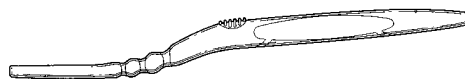

2.2



1.3

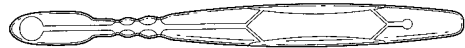

2.3



1.4



2.4

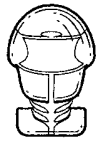

2.5

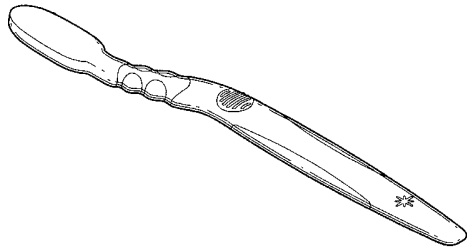

2.6

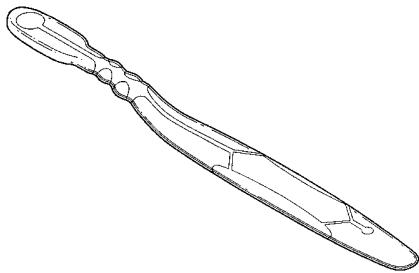

2.7



1.3

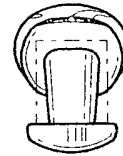

1.5

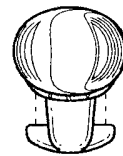

1.6

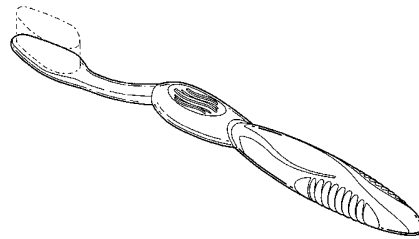

1.7

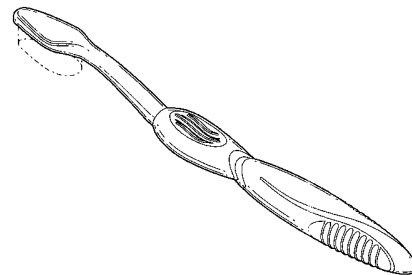

1.8

- (51) **04-02**
 (11) 31168
 (21) 2002-33719
 (22) 07.02.2002
 (15) 23.10.2002
 (45) 23.10.2002
 (54) Rukojeť zubního kartáčku
 (28) 1
 (32) 29.08.2001
 (31) 29/147,488
 (33) US
 (73) COLGATE-PALMOLIVE COMPANY, New York, NY, US;
 (72) Hohlbein Douglas, Pennington, NJ, US;
 (55)



1.1



1.2

- (51) **06-01**
 (11) 31125
 (21) 2002-33850
 (22) 03.04.2002
 (15) 02.10.2002
 (45) 02.10.2002
 (54) Taburetky
 (28) 11
 (73) KRÍŠŤANOVÁ Kateřina, Hradec Králové, CZ;
 (72) Křišťanová Kateřina, Hradec Králové, CZ;

(55)



1.1



6.1

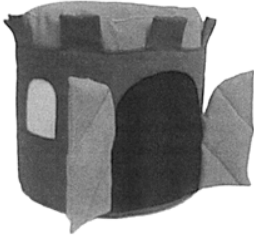

2.1



7.1



3.1



8.1

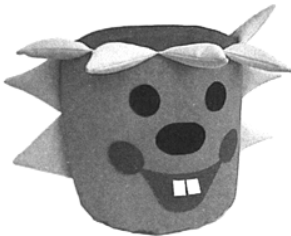

4.1



9.1

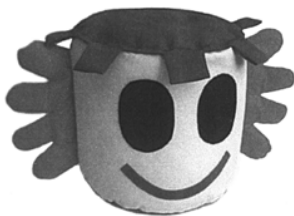

5.1



10.1



11.1

- (51) **06-01**
 (11) 31140
 (21) 2002-33724
 (22) 12.02.2002
 (15) 10.10.2002
 (45) 10.10.2002
 (54) Otočné křeslo
 (28) 2
 (73) MIXA Roman, Soběslav, CZ;
 (72) Míxa Roman, Soběslav, CZ;
 (55)



2.1



2.2



1.1



2.3



1.2

- (51) **06-01**
 (11) 31165
 (21) 2002-33764
 (22) 25.02.2002
 (15) 17.10.2002
 (45) 17.10.2002
 (54) Lavice
 (28) 2
 (73) BUKOVSKÝ Radko, Praha, CZ;
 (72) Bukovský Radko, Praha, CZ;
 (55)



1.3

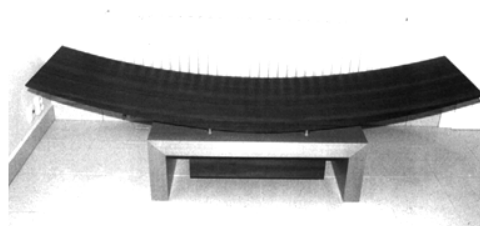

1.1



2.1



4.1

- (51) 06-01
- (11) 31138
- (21) 2002-34052
- (22) 10.07.2002
- (15) 07.10.2002
- (45) 07.10.2002
- (54) Nábytek ve tvaru ryby a šneka
- (28) 7
- (73) MEČAVA Rajko ing., Praha, CZ;
- (72) Mečava Rajko ing., Praha, CZ;
- (55)

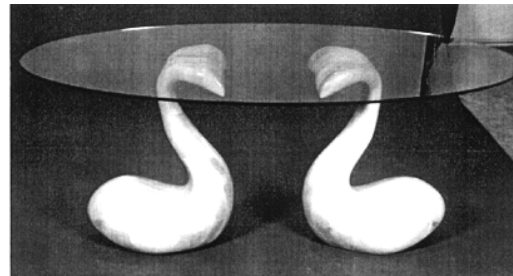

5.1



1.1

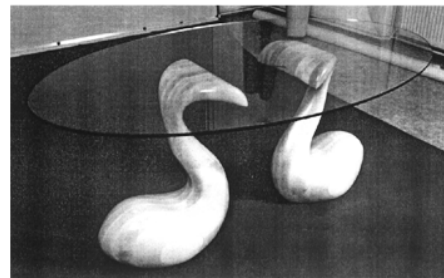

5.2

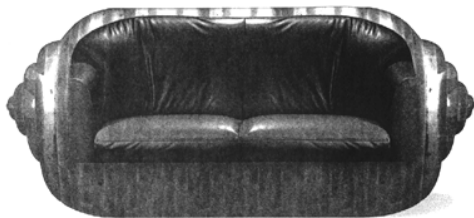

2.1

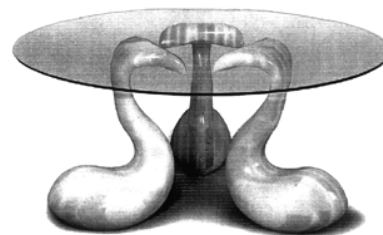

6.1



3.1



7.1

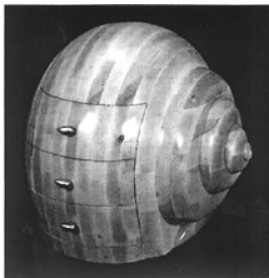

7.2

- (51) **06-09**
 (11) 31135
 (21) 2002-33694
 (22) 23.01.2002
 (15) 07.10.2002
 (45) 07.10.2002
 (54) Polštář-zvířátko
 (28) 2
 (73) ING. PAVEL VRANSKÝ VABAL, Nitra, SK;
 Vranský Pavel Ing., Nitra, SK;
 Vranský Peter, Nitra, SK;

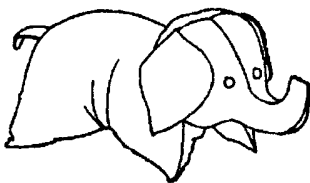

1.1

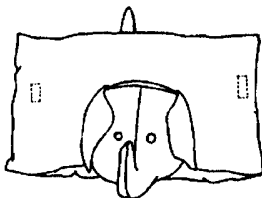

1.2

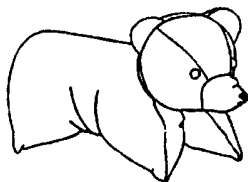

2.1



2.2

- (51) **07-01**
 (11) 31117
 (21) 2001-33635
 (22) 18.12.2001
 (15) 02.10.2002
 (45) 02.10.2002
 (54) Šálek s podšálkem
 (28) 2
 (73) CIDRYCH Jan, Frýdlant v Čechách, CZ;
 Cidrych Jan, Frýdlant v Čechách, CZ;



1.1



2.1

- (51) **07-01**
 (11) 31159
 (21) 2002-33693
 (22) 25.01.2002
 (15) 17.10.2002
 (45) 25.07.2004
 (54) Sklenice
 (28) 2
 (73) RASTAL GMBH & CO.KG, Höhr Grenzhausen, DE;
 Kehrein Carsten, Koblenz, DE;

**Zveřejnění průmyslového vzoru,
 tj. zveřejnění jeho vyobrazení,
 je odloženo do 25.7.2004**

1.1

**Zveřejnění průmyslového vzoru,
 tj. zveřejnění jeho vyobrazení,
 je odloženo do 25.7.2004**

1.2

Zveřejnění průmyslového vzoru,
tj. zveřejnění jeho vyobrazení,
je odloženo do 25.7.2004

2.1

Zveřejnění průmyslového vzoru,
tj. zveřejnění jeho vyobrazení,
je odloženo do 25.7.2004

2.2

- (51) 07-02
 (11) 31149
 (21) 2002-33901
 (22) 29.04.2002
 (15) 15.10.2002
 (45) 15.10.2002
 (54) Elektrická varná konvice
 (28) 1
 (32) 30.10.2001
 (31) DMA/005491
 (33) WO
 (73) KONINKLIJKE PHILIPS ELECTRONICS N.V.,
 Eindhoven, NL;
 (72) de Visser Alexander Paul Johannus, Wittewierum, NL;
 (55)

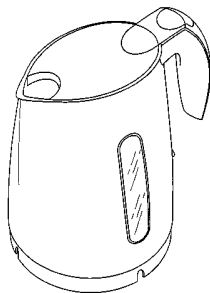

1.1

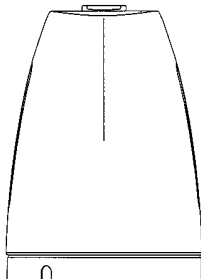

1.2

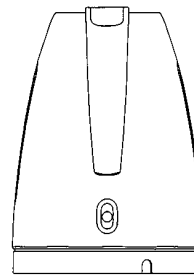

1.3

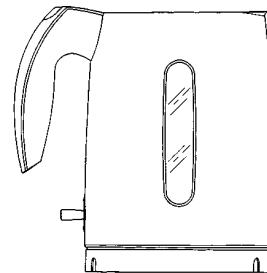

1.4

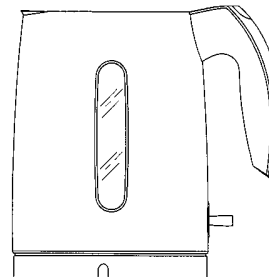

1.5

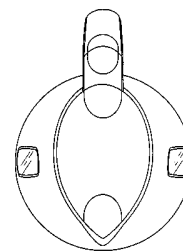

1.6

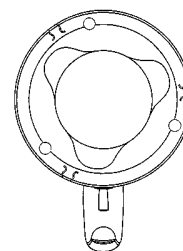

1.7

- (51) **07-08**
 (11) 31164
 (21) 2002-33740
 (22) 20.02.2002
 (15) 17.10.2002
 (45) 17.10.2002
 (54) Nářadí pro údržbu spalovacího prostoru
 (28) 4
 (73) STRAKOŠ Jan Ing., Fryčovice, CZ;
 (72) Strakoš Jan Ing., Fryčovice, CZ;
 (55)



1.1



4.1



4.2

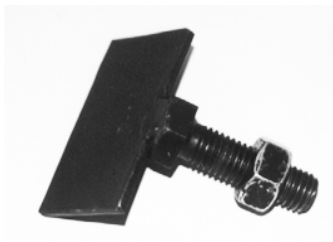

2.1



2.2



3.1



3.2

- (51) **08-01**
 (11) 31148
 (21) 2002-33864
 (22) 12.04.2002
 (15) 15.10.2002
 (45) 15.10.2002
 (54) Držák ručního nářadí zejména zahradnického
 (28) 1
 (73) ČERNÝ Josef, Opočnice, CZ;
 (72) Černý Josef, Opočnice, CZ;
 (55)

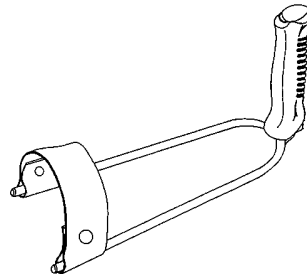

1.1

- (51) **08-03**
 (11) 31144
 (21) 2002-33711
 (22) 04.02.2002
 (15) 15.10.2002
 (45) 15.10.2002
 (54) Čepel oboustranného kabelářského nože
 (28) 4
 (32) 18.09.2001
 (31) PVz 188-2001
 (33) SK
 (73) VILIAM CAPEK - RADIUS, Čadca, SK;
 (72) Capek Viliam, Čadca, SK;
 (55)

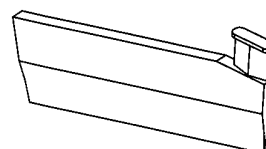

1.1

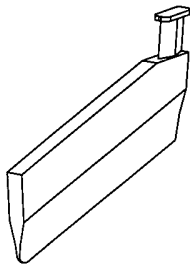

1.2

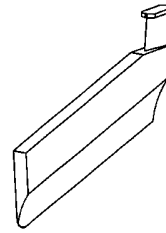

4.2

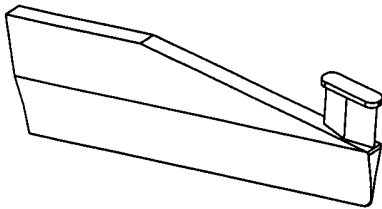

2.1

- (51) **08-05**
- (11) 31157
- (21) 2002-33941
- (22) 21.05.2002
- (15) 15.10.2002
- (45) 15.10.2002
- (54) Kopyto na horolezeckou obuv
- (28) 6
- (73) OCELKA Vojtěch, Zlín, CZ;
- (72) Ocelka Vojtěch, Zlín, CZ;
- (55)

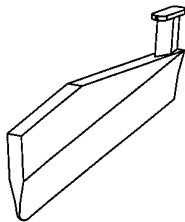

2.2



1.1

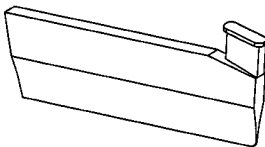

3.1

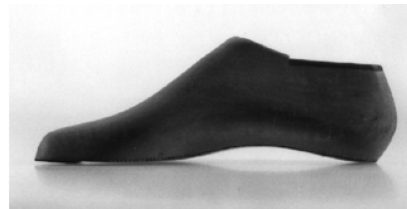

1.2

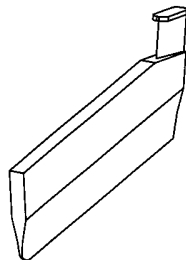

3.2



1.3

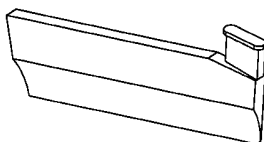

4.1

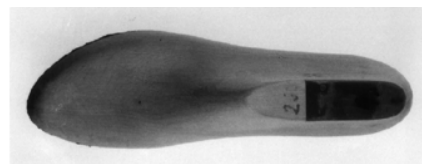

1.4

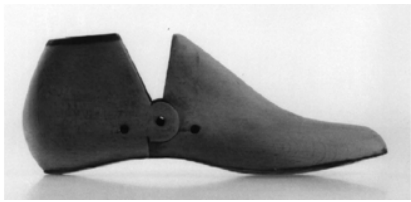

2.1



2.2



2.3

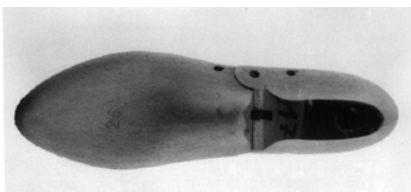

2.4



3.1



3.2



3.3

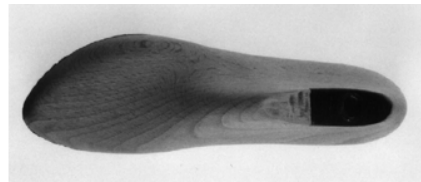

3.4

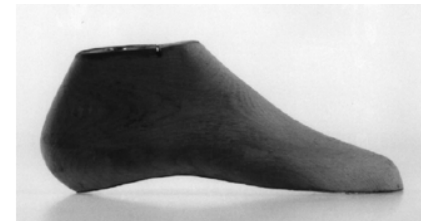

4.1



4.2



4.3

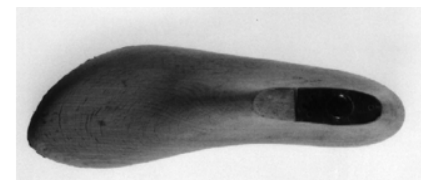

4.4

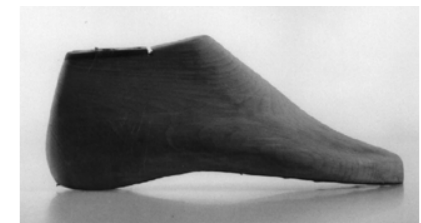

5.1



5.2

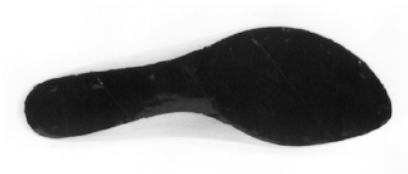

5.3

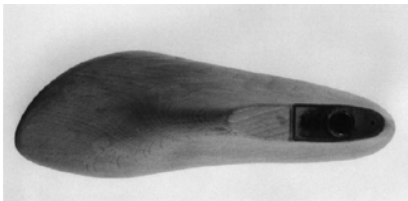

5.4



6.1

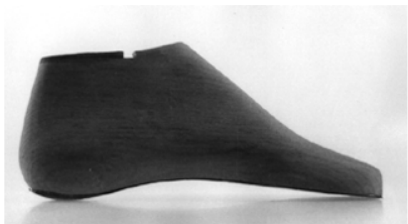

6.2



6.3

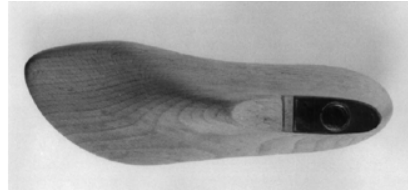

6.4

- (51) **08-08**
- (11) 31143
- (21) 2002-33683
- (22) 17.01.2002
- (15) 15.10.2002
- (45) 15.10.2002
- (54) Ochranná zpevňovací planžeta
- (28) 1
- (73) MARTIN Vladislav, Vrchlabí, CZ;
- (72) Martin Vladislav, Vrchlabí, CZ;
- (55)

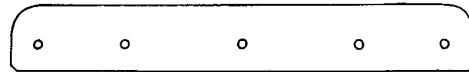

1.1

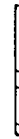

1.2

- (51) **08-09**
- (11) 31129
- (21) 2002-33878
- (22) 18.04.2002
- (15) 02.10.2002
- (45) 02.10.2002
- (54) Rohovník prosazený bez náběhu
- (28) 16
- (73) ZVVZ A.S., Milevsko, CZ;
- (72) Pavlík Jan, Milevsko, CZ;
- Benda Vladimír, Sepekov, CZ;
- Kortán Josef, Sepekov, CZ;
- (55)

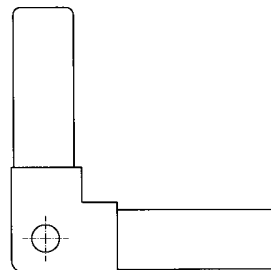

1.1

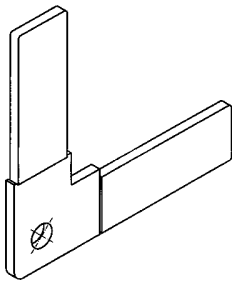

1.2

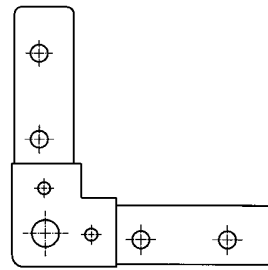

4.1

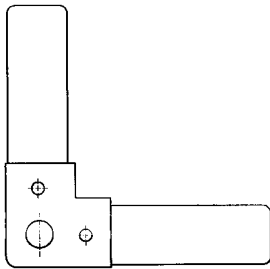

2.1

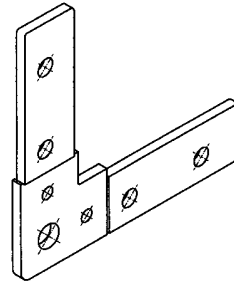

4.2

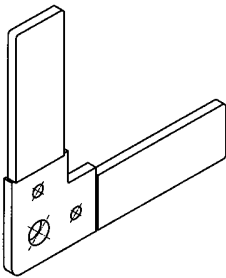

2.2

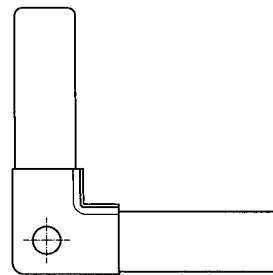

5.1

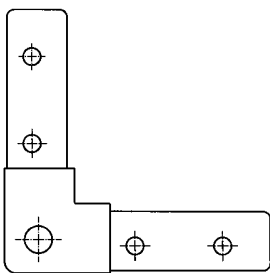

3.1

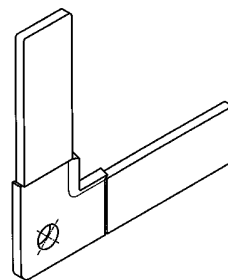

5.2

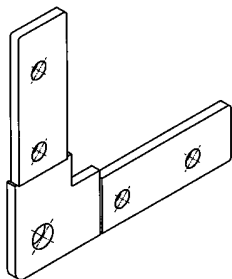

3.2

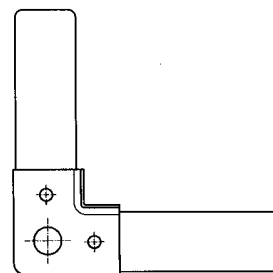

6.1

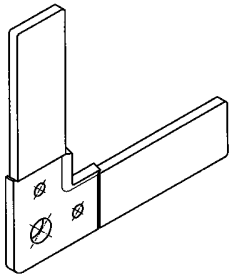

6.2

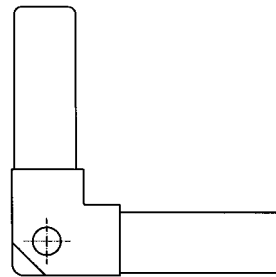

9.1

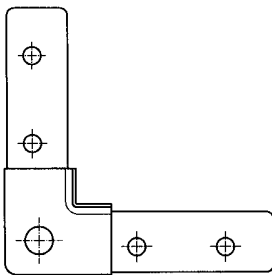

7.1

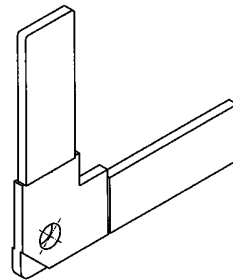

9.2

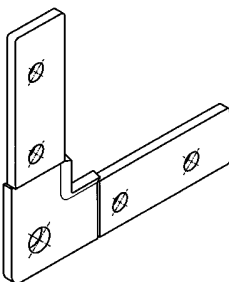

7.2

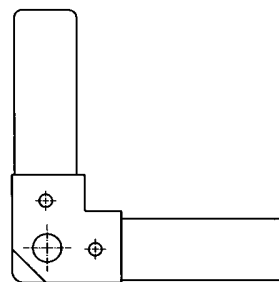

10.1

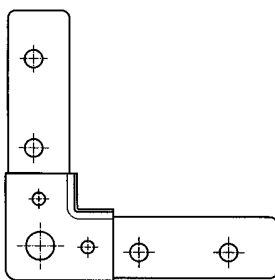

8.1

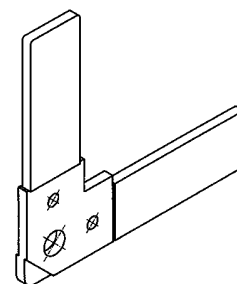

10.2

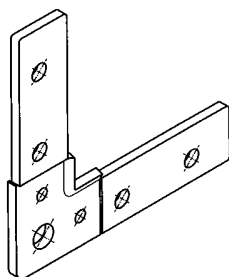

8.2

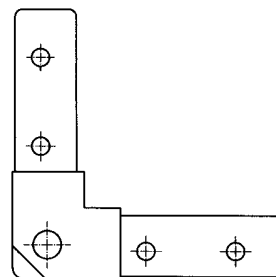

11.1

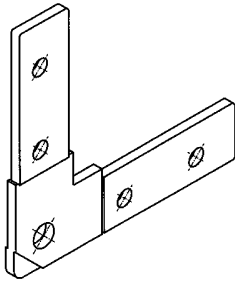

11.2

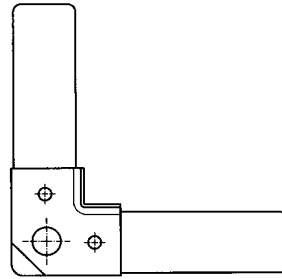

14.1

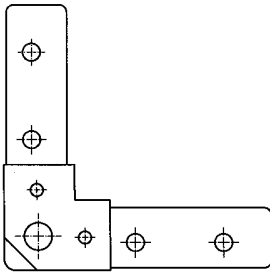

12.1

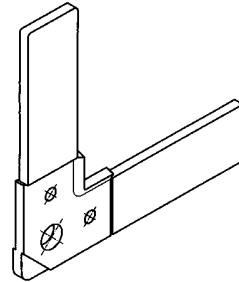

14.2

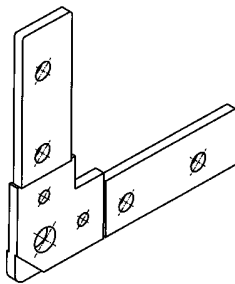

12.2

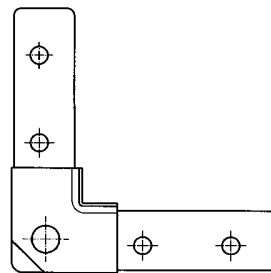

15.1

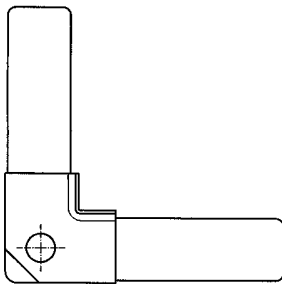

13.1

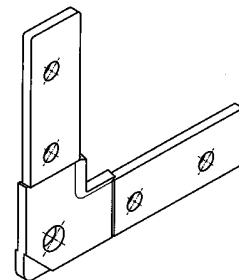

15.2

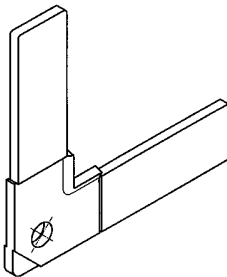

13.2

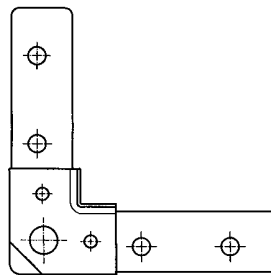

16.1

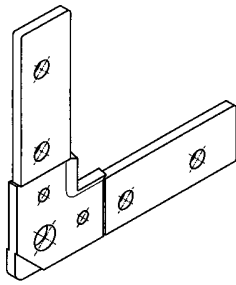

16.2

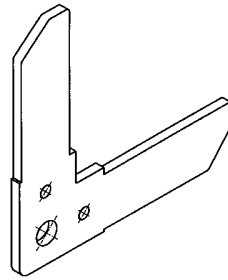

2.2

(51) **08-09**

(11) 31130

(21) 2002-33879

(22) 18.04.2002

(15) 02.10.2002

(45) 02.10.2002

(54) Rohovník rovný se šikmým náběhem

(28) 16

(73) ZVVZ A.S., Milevsko, CZ;

(72) Pavlík Jan, Milevsko, CZ;

Benda Vladimír, Sepekov, CZ;

Kortán Josef, Sepekov, CZ;

(55)

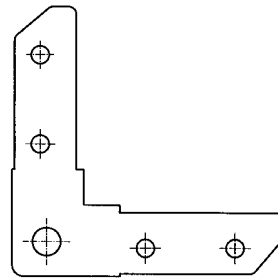

3.1

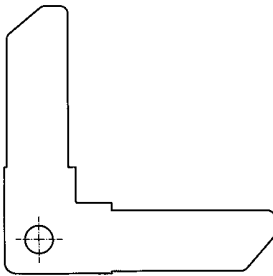

1.1

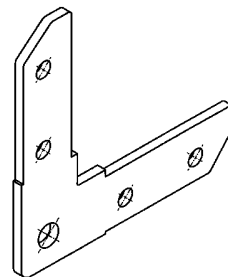

3.2

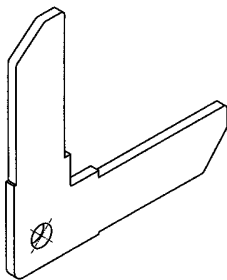

1.2

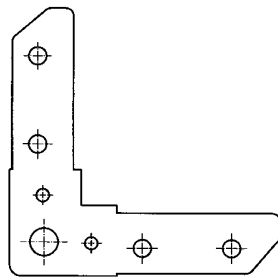

4.1

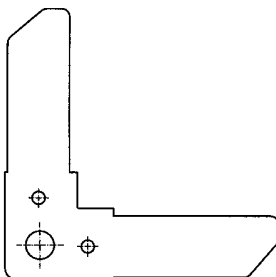

2.1

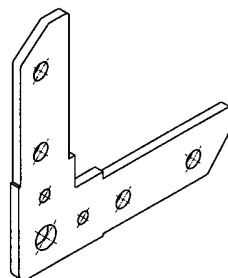

4.2

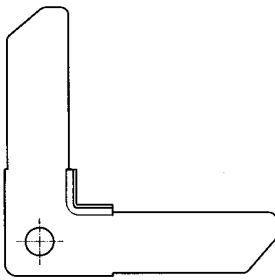

5.1

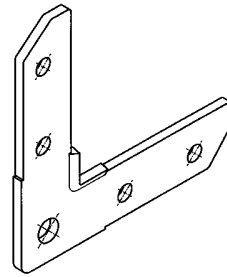

7.2

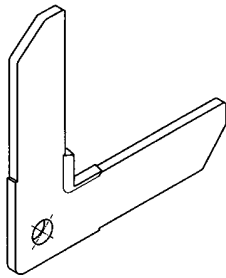

5.2

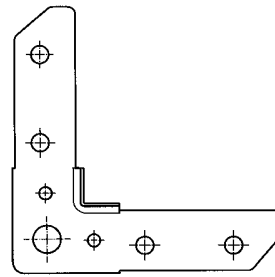

8.1

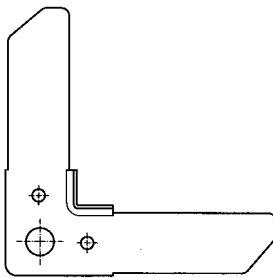

6.1

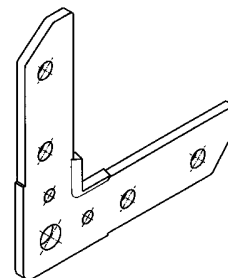

8.2

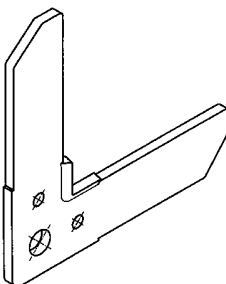

6.2

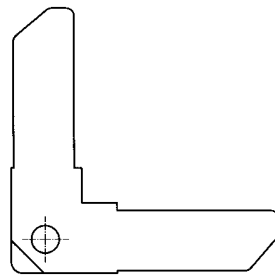

9.1

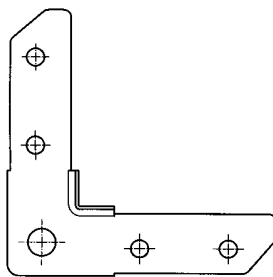

7.1

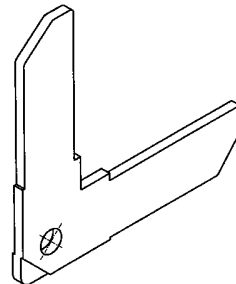

9.2

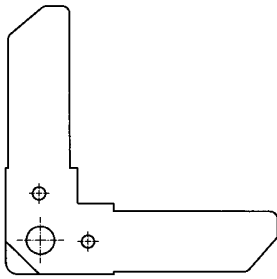

10.1

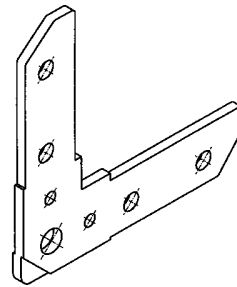

12.2

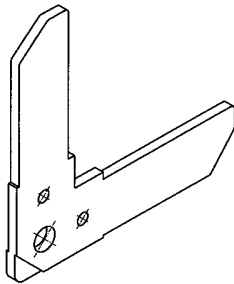

10.2

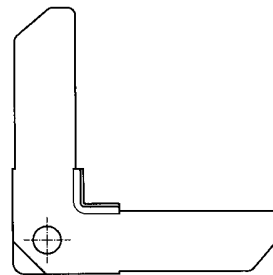

13.1

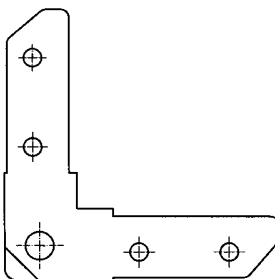

11.1

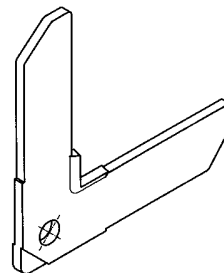

13.2

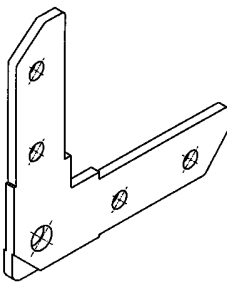

11.2

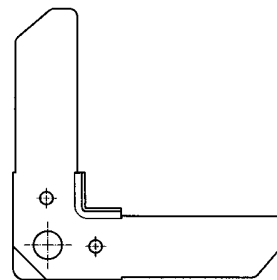

14.1

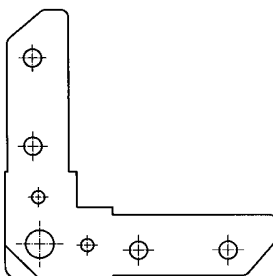

12.1

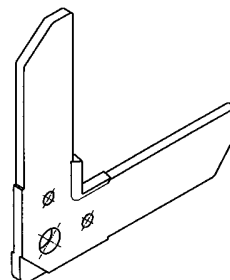

14.2

(55)

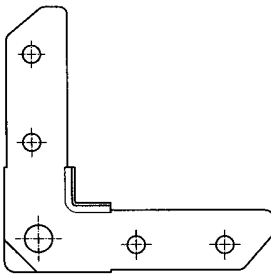

15.1

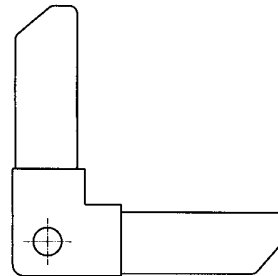

1.1

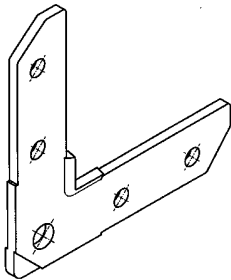

15.2

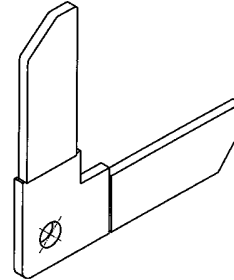

1.2

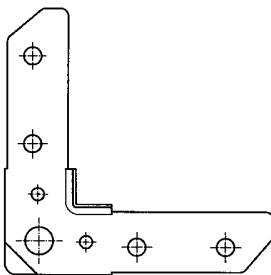

16.1

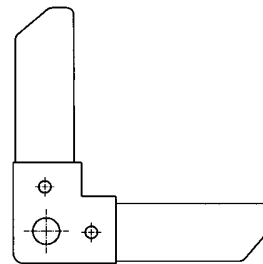

2.1

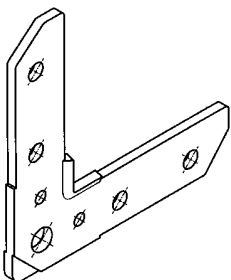

16.2

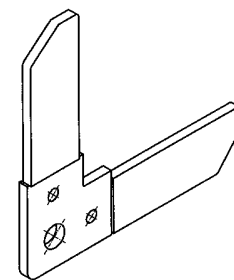

2.2

- (51) 08-09
 (11) 31131
 (21) 2002-33880
 (22) 18.04.2002
 (15) 02.10.2002
 (45) 02.10.2002
 (54) Rohovník prosazený se šikmým náběhem
 (28) 16
 (73) ZVVZ A.S., Milevsko, CZ;
 (72) Pavlík Jan, Milevsko, CZ;
 Benda Vladimír, Sepekov, CZ;
 Kortán Josef, Sepekov, CZ;

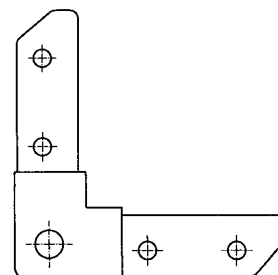

3.1

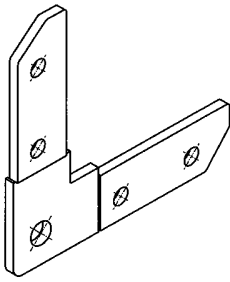

3.2

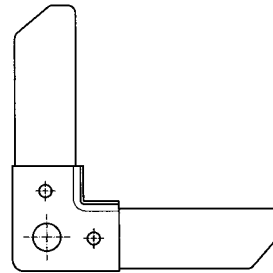

6.1

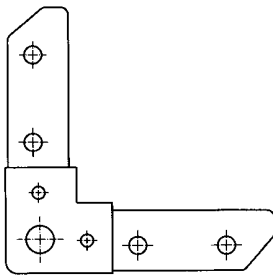

4.1

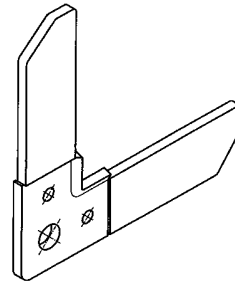

6.2

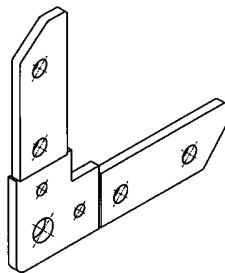

4.2

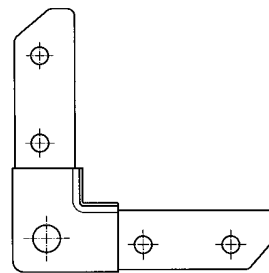

7.1

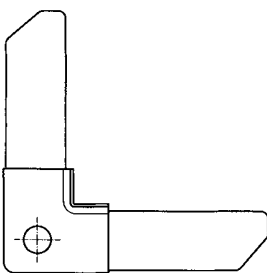

5.1

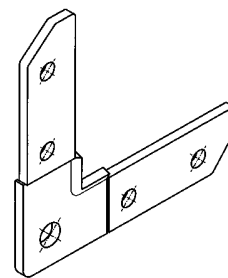

7.2

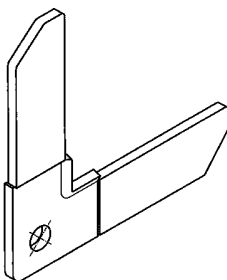

5.2

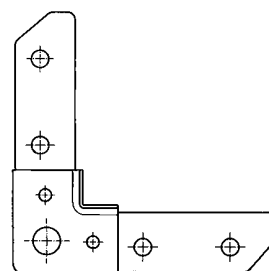

8.1

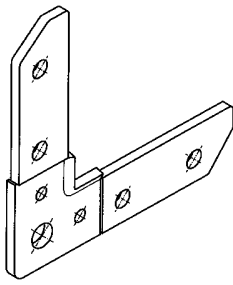

8.2

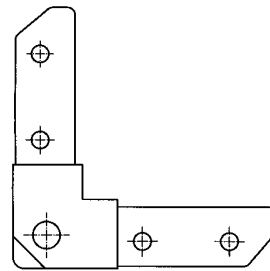

11.1

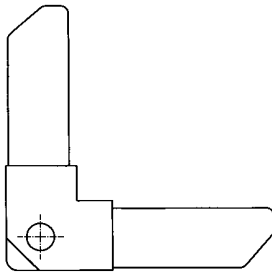

9.1

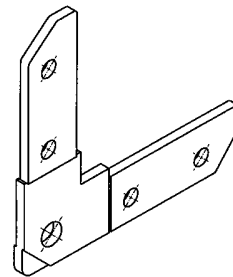

11.2

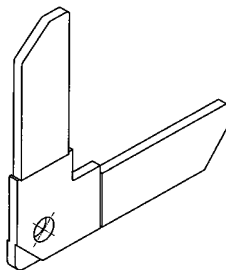

9.2

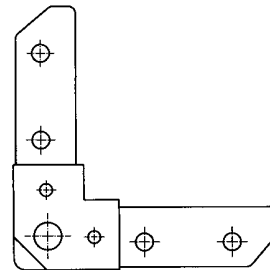

12.1

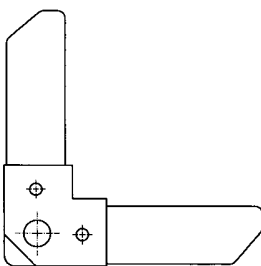

10.1

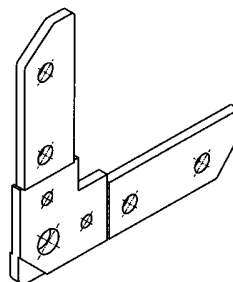

12.2

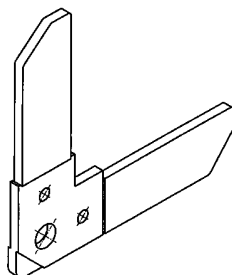

10.2

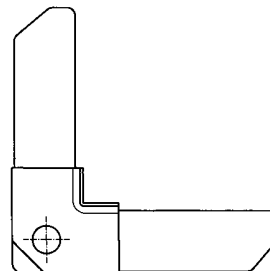

13.1

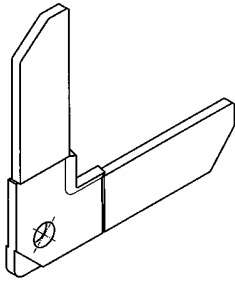

13.2

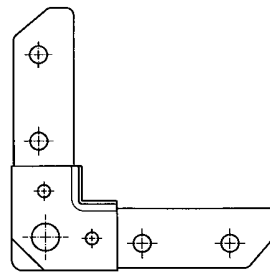

16.1

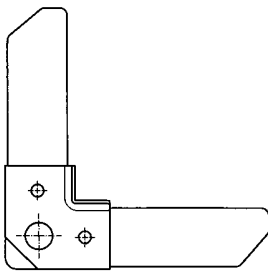

14.1

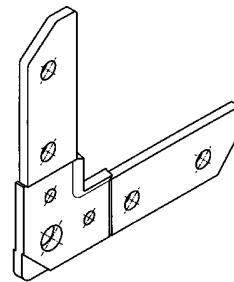

16.2

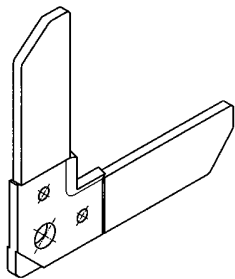

14.2

- (51) **08-09**
- (11) 31132
- (21) 2002-33881
- (22) 18.04.2002
- (15) 02.10.2002
- (45) 02.10.2002
- (54) Rohovník rovný bez náběhu
- (28) 16
- (73) ZVVZ A.S., Milevsko, CZ;
- (72) Pavlík Jan, Milevsko, CZ;
- Benda Vladimír, Sepekov, CZ;
- Kortán Josef, Sepekov, CZ;
- (55)

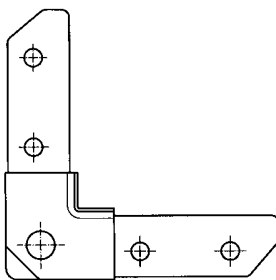

15.1

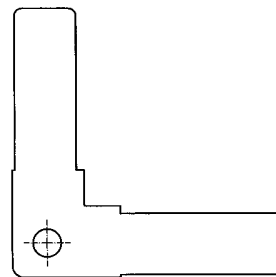

1.1

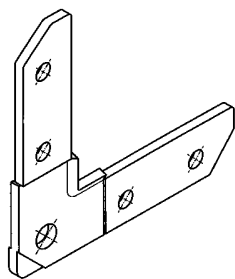

15.2

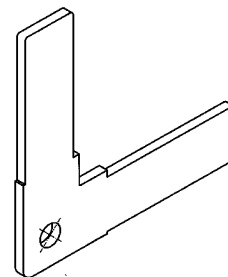

1.2

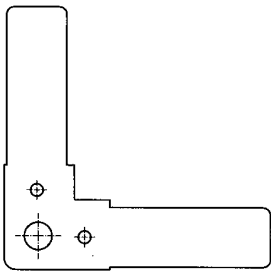

2.1

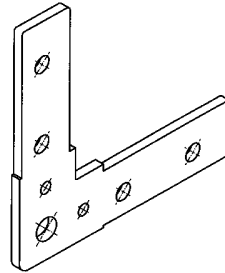

4.2

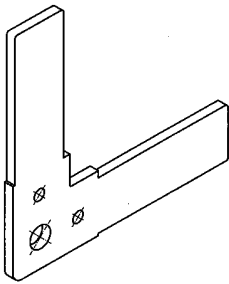

2.2

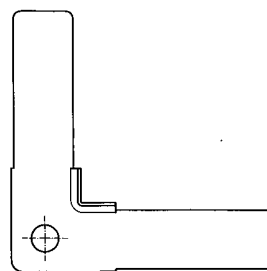

5.1

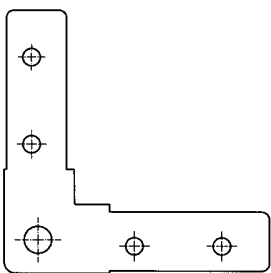

3.1

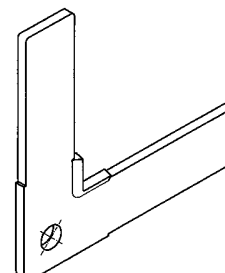

5.2

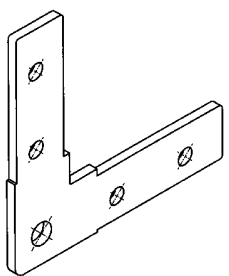

3.2

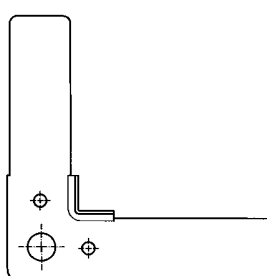

6.1

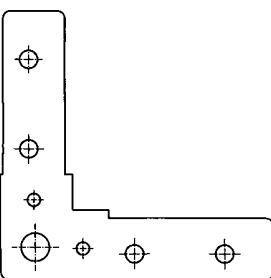

4.1

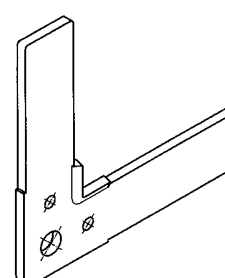

6.2

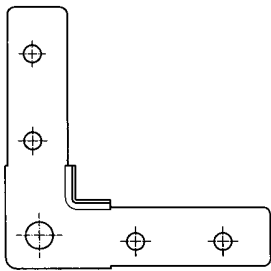

7.1

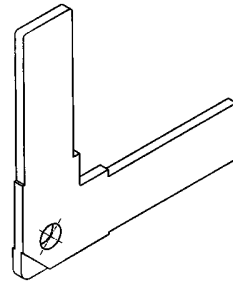

9.2

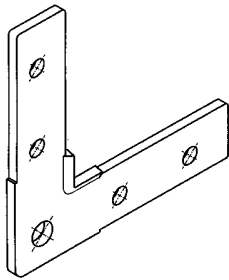

7.2

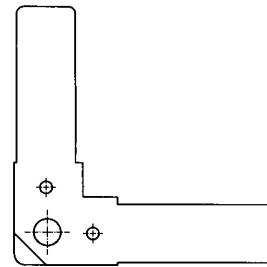

10.1

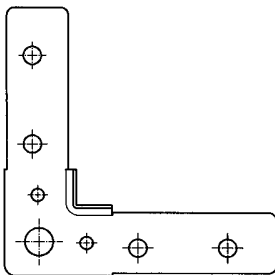

8.1

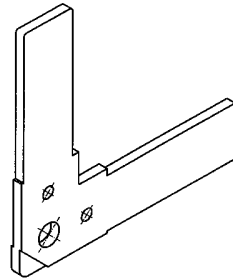

10.2

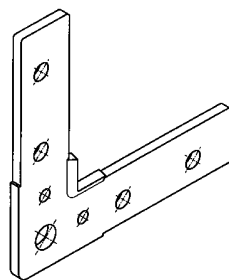

8.2

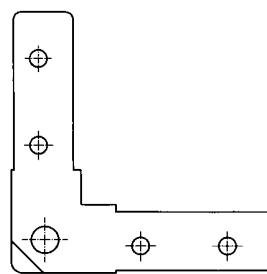

11.1

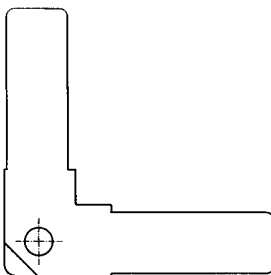

9.1

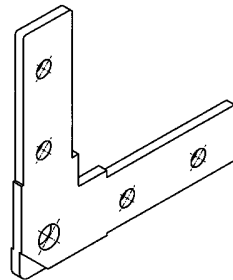

11.2

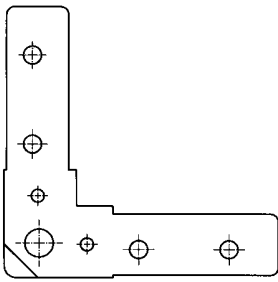

12.1

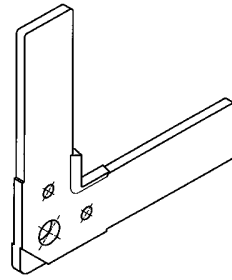

14.2

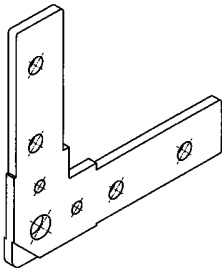

12.2

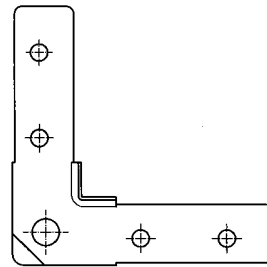

15.1

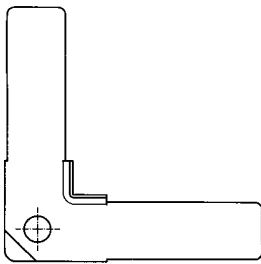

13.1

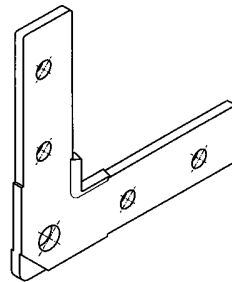

15.2

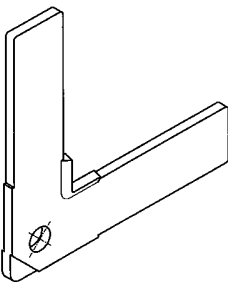

13.2

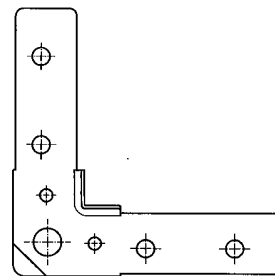

16.1

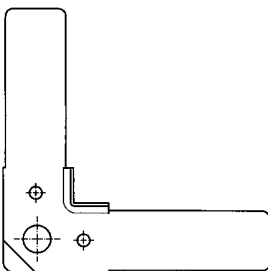

14.1

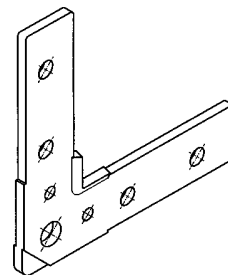

16.2

- (51) **08-09**
 (11) 31158
 (21) 2002-33958
 (22) 31.05.2002
 (15) 15.10.2002
 (45) 15.10.2002
 (54) Dvevní štít
 (28) 1
 (32) 02.03.2002
 (31) 4 02 02 034.0
 (33) DE
 (73) HOPPE AG, Stadtallendorf, DE;
 (72) Egermann Raino, Schwarzenberg, DE;
 (55)



1.1



1.2



1.3

- (51) **09-01**
 (11) 31160
 (21) 2002-33664
 (22) 02.01.2002
 (15) 17.10.2002
 (45) 17.10.2002
 (54) Lahev
 (28) 1
 (32) 06.07.2001
 (31) 29/144,646
 (33) US
 (73) COLGATE-PALMOLIVE COMPANY, New York, NY, US;
 (72) Crawford John C., Mahopac, NY, US;

(55)



1.1

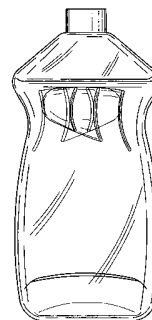

1.2

- (51) **09-01**
 (11) 31161
 (21) 2002-33665
 (22) 02.01.2002
 (15) 17.10.2002
 (45) 17.10.2002
 (54) Lahev
 (28) 1
 (32) 06.07.2001
 (31) 29/144,648
 (33) US
 (73) COLGATE-PALMOLIVE COMPANY, New York, NY, US;
 (72) Crawford John C., Mahopac, NY, US;
 (55)



1.1



1.2

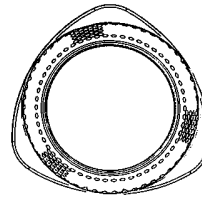

1.3

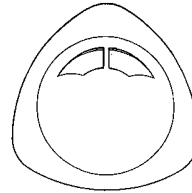

1.4

- (51) **09-01**
 (11) 31150
 (21) 2002-33911
 (22) 06.05.2002
 (15) 15.10.2002
 (45) 15.10.2002
 (54) Nádoba s víčkem
 (28) 3
 (32) 09.11.2001
 (31) 128353
 (33) CH
 (73) NOVARTIS NUTRITION AG, Bern, CH
 (72) Pfaeffli Kurt, Hilterfingen, CH;
 Ackermann Marco, Conches, CH;
 Zufferey Jean-Jacques, Nyon, CH;
 Saclier Christian, Ambilly, FR;

(55)

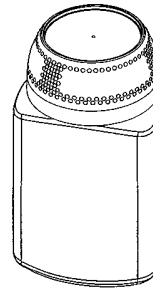

1.5

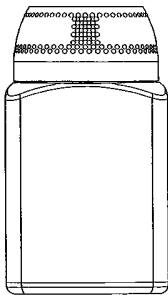

1.1

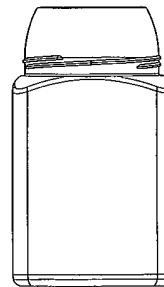

2.1

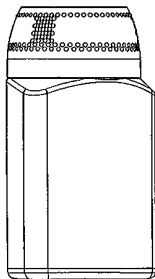

1.2

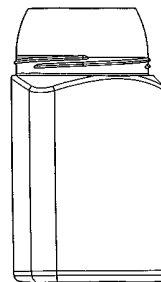

2.2

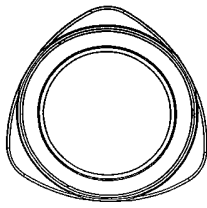

2.3

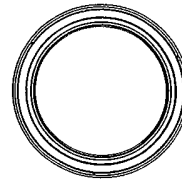

3.4

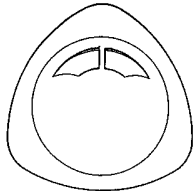

2.4

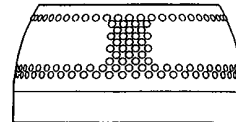

3.5

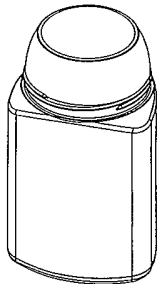

2.5

- (51) 09-03
- (11) 31119
- (21) 2002-33720
- (22) 07.02.2002
- (15) 02.10.2002
- (45) 02.10.2002
- (54) Obal na sypké materiály
- (28) 3
- (73) ČÁLEK Richard, Vojkov, CZ;
- (72) Čálek Richard, Vojkov, CZ;
- (55)

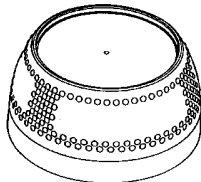

3.1

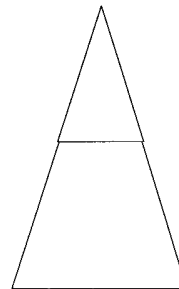

1.1

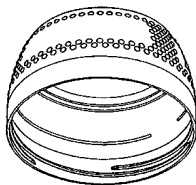

3.2

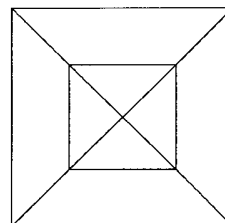

1.2

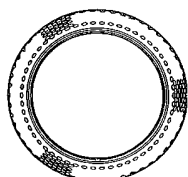

3.3

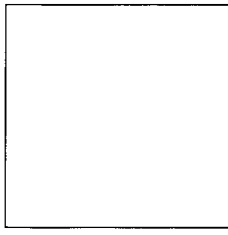

1.3

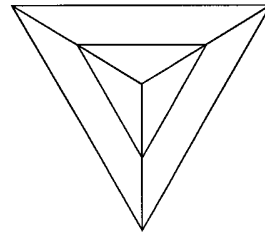

3.2

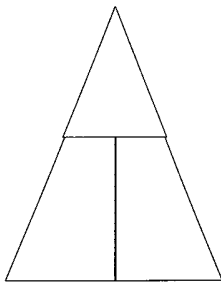

2.1

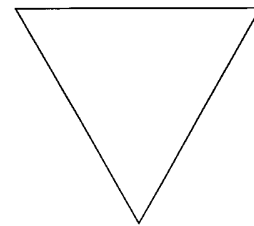

3.3

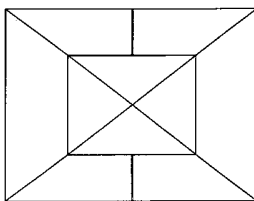

2.2

- (51) **09-03**
 (11) 31120
 (21) 2002-33759
 (22) 25.02.2002
 (15) 02.10.2002
 (45) 02.10.2002
 (54) Obal ve tvaru uzavřené krabičky
 (28) 5
 (73) NOREK Petr Ing., Třebíč, CZ;
 (72) Norek Petr Ing., Třebíč, CZ;
 (55)

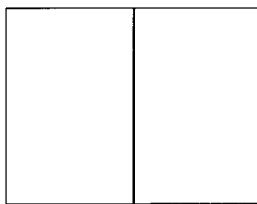

2.3

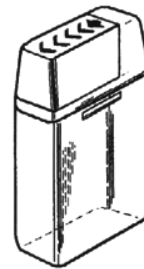

1.1

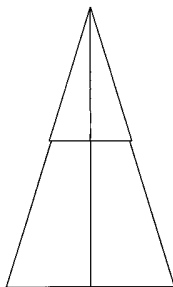

3.1



1.2

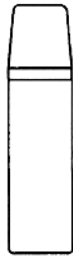

1.3



1.4

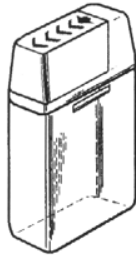

2.1



2.2



2.3

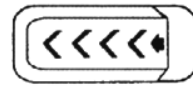

2.4

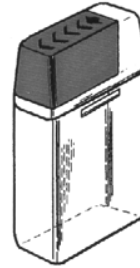

3.1

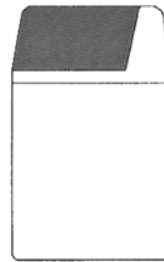

3.2



3.3



3.4

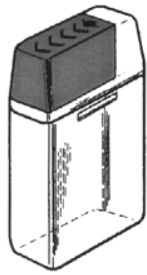

4.1



5.2

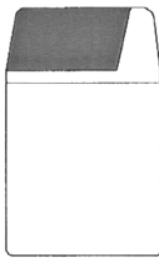

4.2



5.3



4.3



5.4



4.4

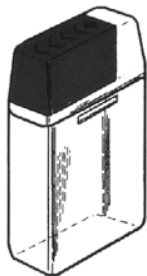

5.1

- (51) 09-99
 (11) 31124
 (21) 2002-33840
 (22) 28.03.2002
 (15) 02.10.2002
 (45) 02.10.2002
 (54) Kontejner pro přepravu a krátkodobé skladování
 vodních rostlin
 (28) 1
 (73) PALIČKA Jiří, Příbram, CZ;
 (72) Palička Jiří, Příbram, CZ;
 (55)



1.1

- (51) **11-01**
 (11) 31127
 (21) 2002-33863
 (22) 11.04.2002
 (15) 02.10.2002
 (45) 02.10.2002
 (54) Přírodní a umělé ozdobné kameny
 (28) 24
 (32) 16.10.2001, 16.10.2001, 16.10.2001, 16.10.2001,
 16.10.2001, 16.10.2001, 16.10.2001, 16.10.2001,
 16.10.2001, 16.10.2001, 16.10.2001, 16.10.2001,
 16.10.2001, 16.10.2001, 16.10.2001, 16.10.2001,
 16.10.2001, 16.10.2001, 16.10.2001, 16.10.2001
 (31) MU 3910/2001, MU 3911/2001, MU 3912/2001, MU
 3913/2001, MU 3914/2001, MU 3915/2001, MU
 3916/2001, MU 3917/2001, MU 3918/2001, MU
 3919/2001, MU 3920/2001, MU 3921/2001, MU
 3922/2001, MU 3923/2001, MU 3924/2001, MU
 3925/2001, MU 3926/2001, MU 3927/2001, MU
 3928/2001, MU 3929/2001, MU 3930/2001, MU
 3931/2001, MU 3932/2001, MU 3933/2001
 (33) AT, AT, AT, AT, AT, AT, AT, AT, AT, AT, AT,
 AT, AT, AT, AT, AT, AT, AT, AT, AT, AT, AT,
 AT, AT
 (73) SWAROVSKI AKTIENGESELLSCHAFT, Triesen,
 LI;
 (72) Swarovski Helmut, Fritzens, AT;
 (55)

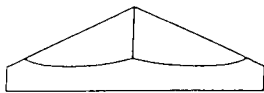

1.1



1.2

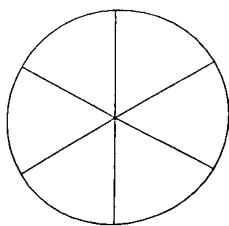

1.3



1.4

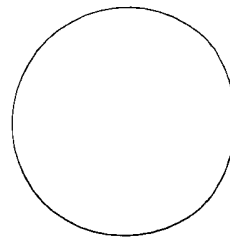

1.5

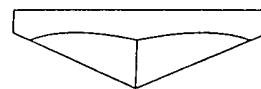

1.6

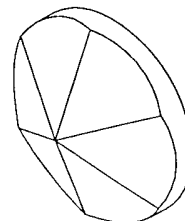

1.7



1.8

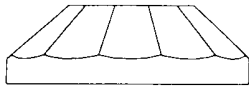

2.1

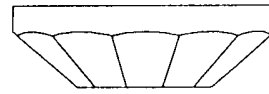

2.6

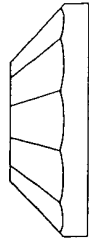

2.2

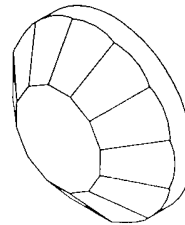

2.7

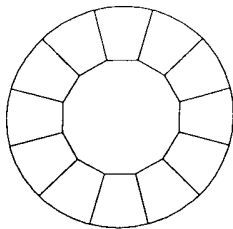

2.3



2.8



2.4



3.1

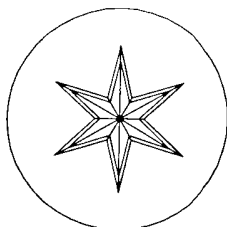

2.5



3.2

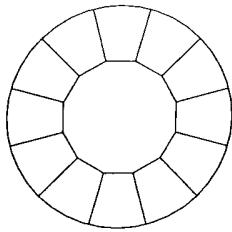

3.3

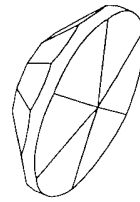

3.8

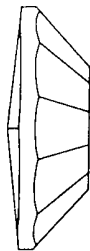

3.4

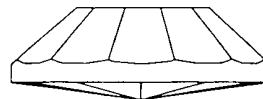

4.1

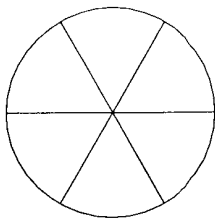

3.5



4.2



3.6

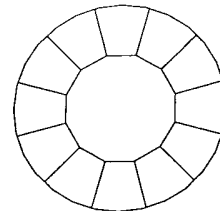

4.3

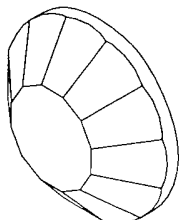

3.7

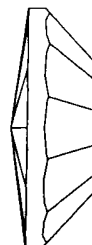

4.4

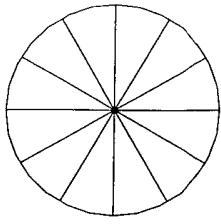

4.5

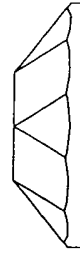

5.2

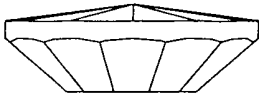

4.6

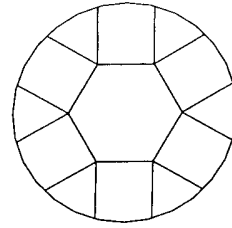

5.3

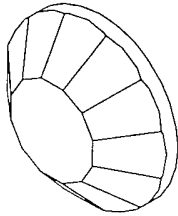

4.7

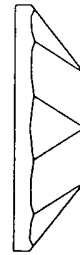

5.4

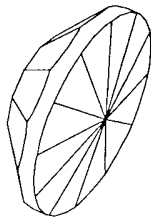

4.8

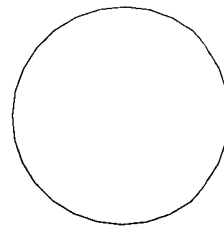

5.5



5.1



5.6

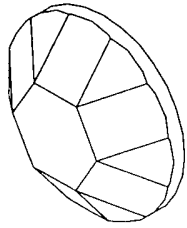

5.7



6.4

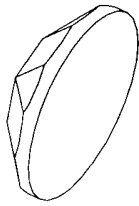

5.8

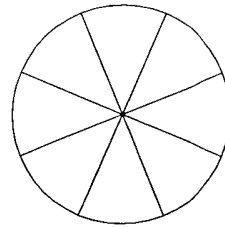

6.5

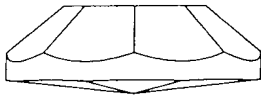

6.1

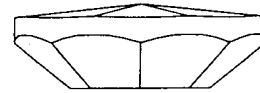

6.6

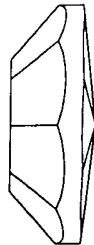

6.2

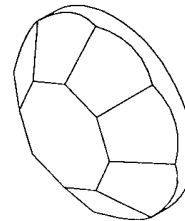

6.7

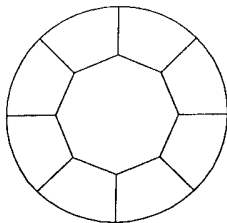

6.3

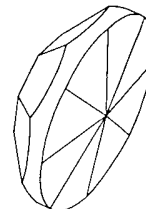

6.8

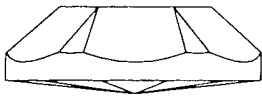

7.1

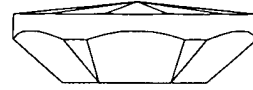

7.6



7.2

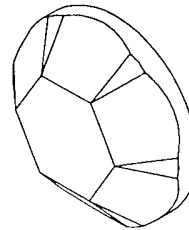

7.7

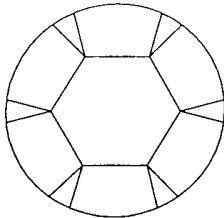

7.3

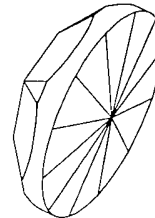

7.8



7.4

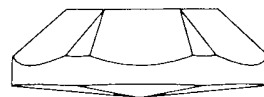

8.1

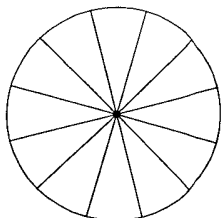

7.5

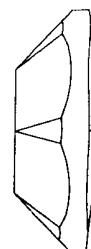

8.2

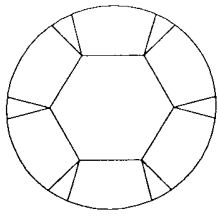

8.3

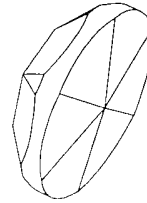

8.8

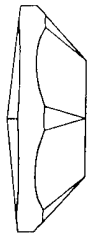

8.4



9.1

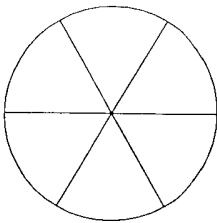

8.5



9.2



8.6

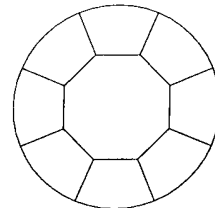

9.3

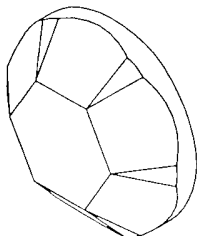

8.7



9.4

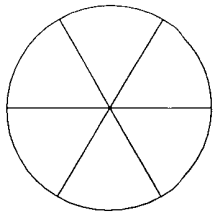

9.5

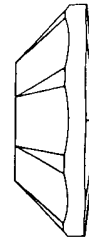

10.2

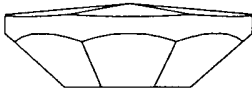

9.6

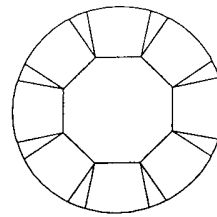

10.3

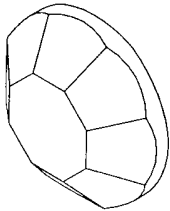

9.7



10.4

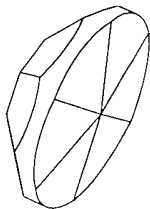

9.8

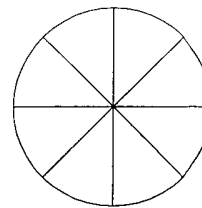

10.5



10.1



10.6

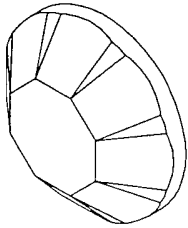

10.7

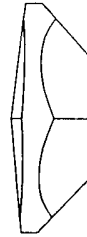

11.4

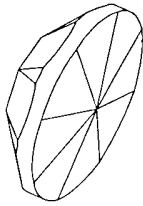

10.8

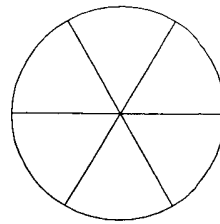

11.5

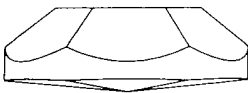

11.1



11.6



11.2

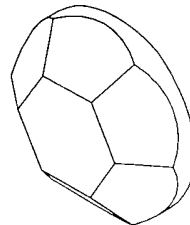

11.7

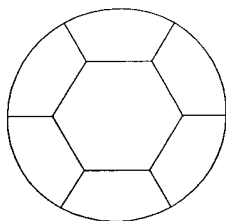

11.3

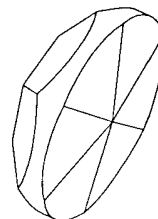

11.8

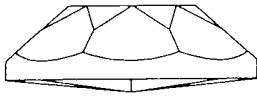

12.1

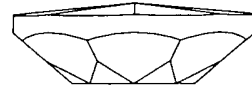

12.6



12.2

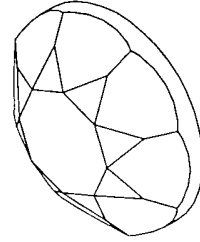

12.7

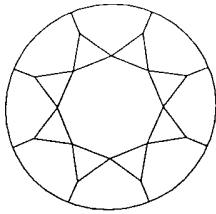

12.3

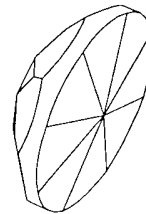

12.8



12.4

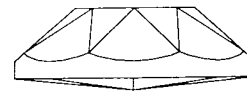

13.1

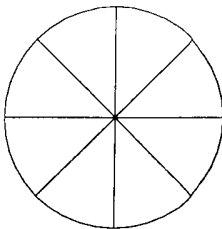

12.5

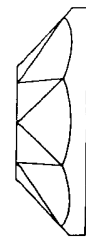

13.2

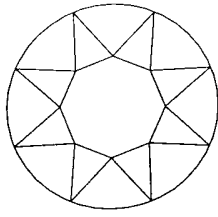

13.3

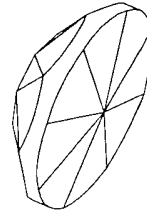

13.8

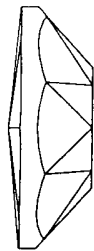

13.4



14.1

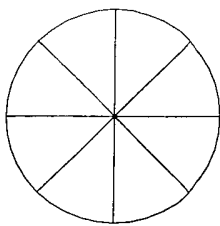

13.5

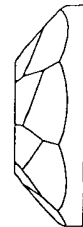

14.2

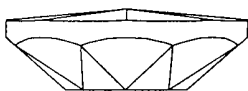

13.6

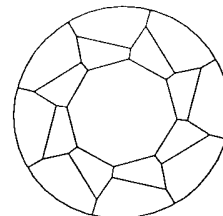

14.3

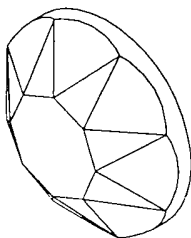

13.7



14.4

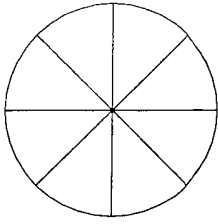

14.5



15.2

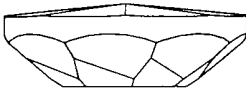

14.6

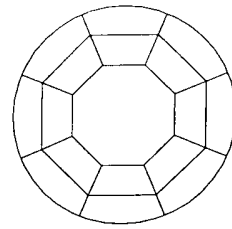

15.3

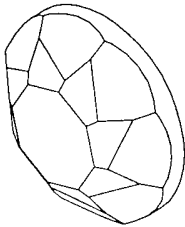

14.7



15.4

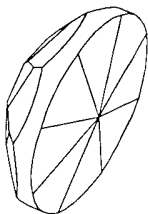

14.8

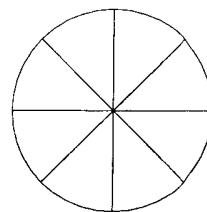

15.5



15.1



15.6

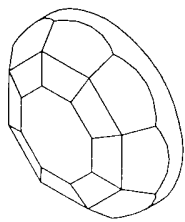

15.7



16.4

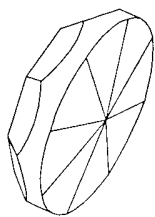

15.8

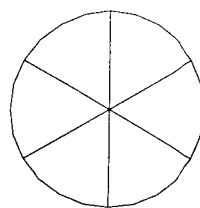

16.5



16.1



16.6



16.2

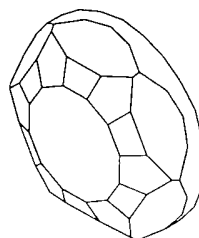

16.7

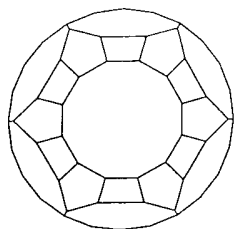

16.3



16.8

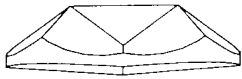

17.1



17.6



17.2

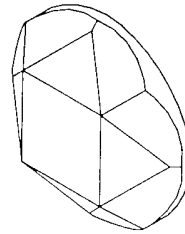

17.7

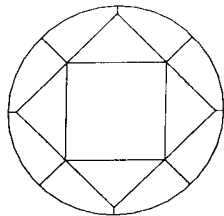

17.3

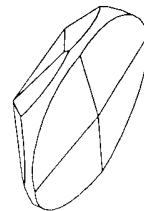

17.8

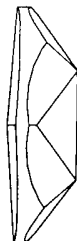

17.4

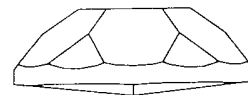

18.1

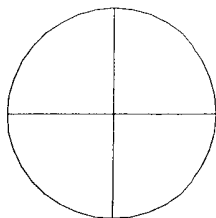

17.5



18.2

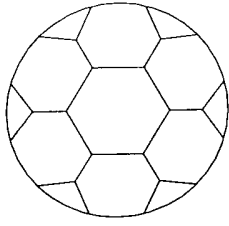

18.3



18.8

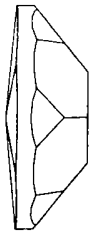

18.4

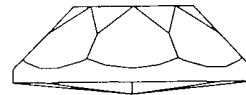

19.1

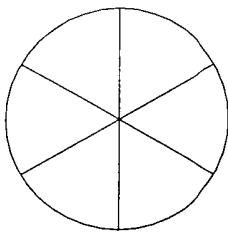

18.5

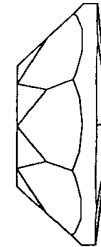

19.2

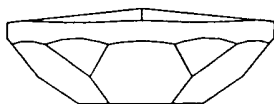

18.6

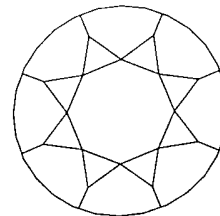

19.3

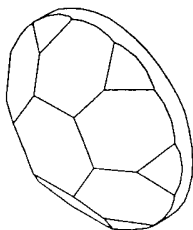

18.7



19.4

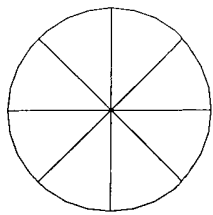

19.5



20.2



19.6

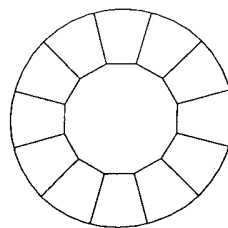

20.3

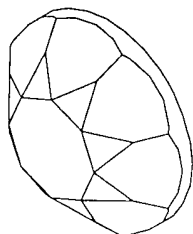

19.7



20.4

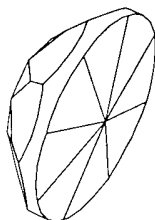

19.8

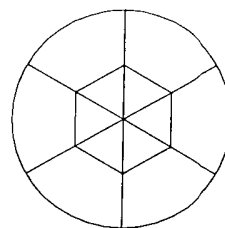

20.5



20.1



20.6

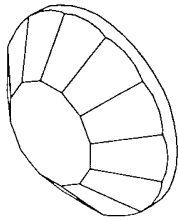

20.7



21.4



20.8

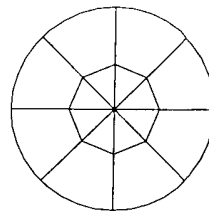

21.5



21.1

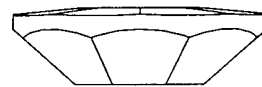

21.6



21.2

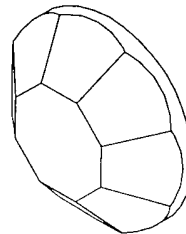

21.7

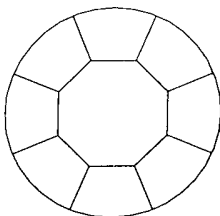

21.3



21.8

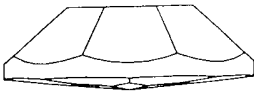

22.1

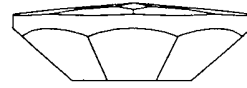

22.6



22.2

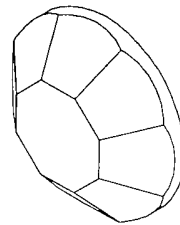

22.7

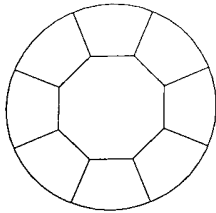

22.3

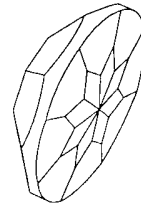

22.8



22.4



23.1

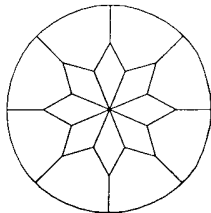

22.5



23.2

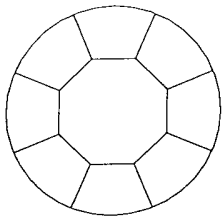

23.3

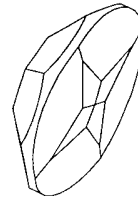

23.8



23.4



24.1

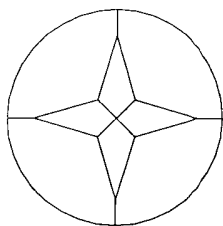

23.5

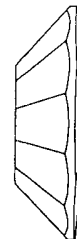

24.2



23.6

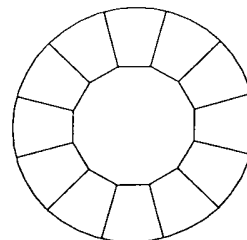

24.3

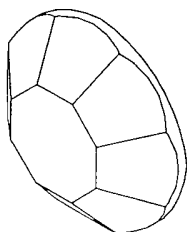

23.7



24.4

(55)

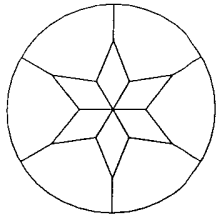

24.5

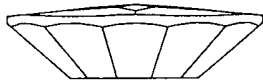

24.6

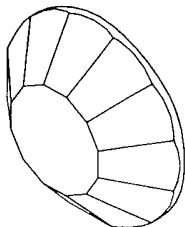

24.7

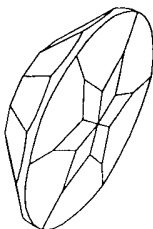

24.8

- (51) 11-02
 (11) 31153
 (21) 2002-33918
 (22) 14.05.2002
 (15) 15.10.2002
 (45) 15.10.2002
 (54) Figurka
 (28) 2
 (73) PRECIOSA CRYTUR, S.R.O., Jablonec nad Nisou, CZ;
 (72) Bayerová Marta, Jablonec nad Nisou, CZ;

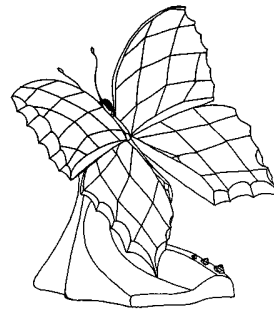

1.1

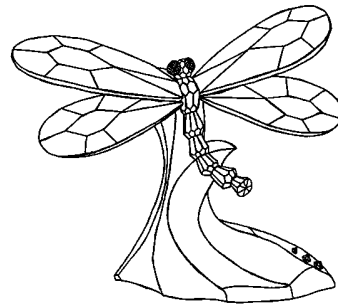

2.1

- (51) 11-02
 (11) 31154
 (21) 2002-33919
 (22) 14.05.2002
 (15) 15.10.2002
 (45) 15.10.2002
 (54) Figurka - Beruška
 (28) 1
 (73) PRECIOSA CRYTUR, S.R.O., Jablonec nad Nisou, CZ;
 (72) Ryšavá Jitka, Jilové, CZ;
 (55)

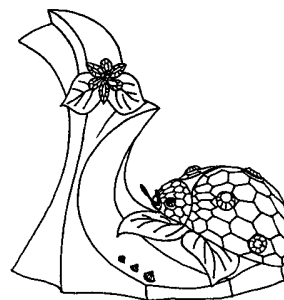

1.1

- (51) **12-03**
 (11) 31123
 (21) 2002-33814
 (22) 18.03.2002
 (15) 02.10.2002
 (45) 02.10.2002
 (54) Kolejové vozidlo
 (28) 8
 (73) ČKD PRAGOIMEX A. S., Praha, CZ;
 KRNOVSKÉ OPRAVNÝ A STROJÍRNÝ S.R.O.,
 Krnov, CZ;
 (72) Šarman Zbyněk Ing., Krnov, CZ;
 Křemen Jaroslav Ing., Praha, CZ;
 (55)

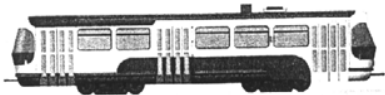

1.1

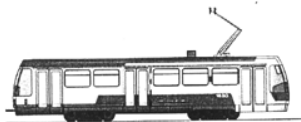

2.1



3.1

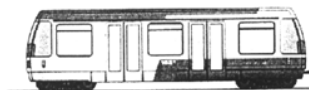

4.1



5.1



6.1



7.1

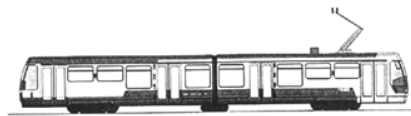

8.1

- (51) **14-03**
 (11) 31145
 (21) 2002-33736
 (22) 18.02.2002
 (15) 15.10.2002
 (45) 15.10.2002
 (54) Bezobslužné odbavovací a komunikační pracoviště
 (28) 1
 (73) ZEMAN Daniel, Hudlice, CZ;
 Zeman Daniel, Hudlice, CZ;
 (55)



1.1

- (51) **15-04**
 (11) 31134
 (21) 2001-33583
 (22) 22.11.2001
 (15) 07.10.2002
 (45) 07.10.2002
 (54) Nakladač řízený prokluzem kol
 (28) 1
 (32) 28.05.2001
 (31) PVz 127-2001
 (33) SK
 (73) WAY INDUSTRY, A.S., Krupina, SK;
 Pšenáková Lubica JUDr., Zvolen, SK;
 (55)



1.1

- (51) 15-09
(11) 31152
(21) 2002-33915
(22) 13.05.2002
(15) 15.10.2002
(45) 15.10.2002
(54) Povlakovací zařízení
(28) 4
(73) PIVOT A.S., Nový Malín, CZ;
(72) Chmelař Jaromír Ing., Dobruška, CZ;
Hrnčář Milan Ing., Dobruška, CZ;
(55)

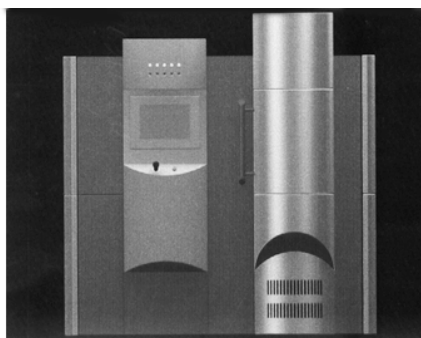

1.1

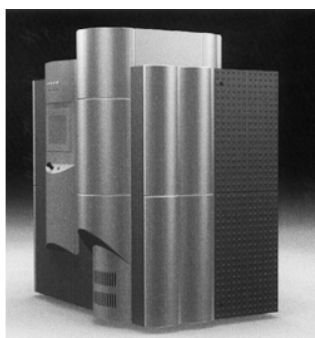

1.2

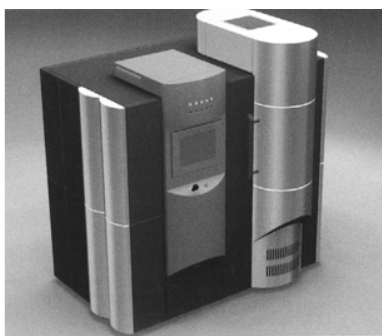

1.3

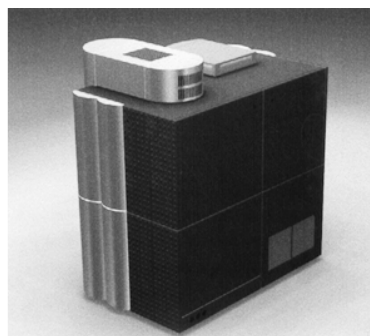

1.4

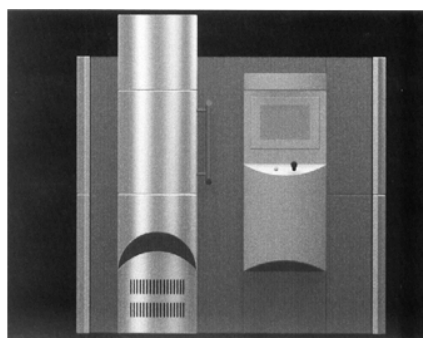

2.1

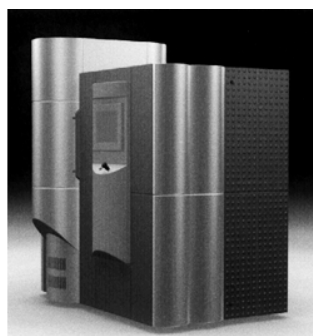

2.2

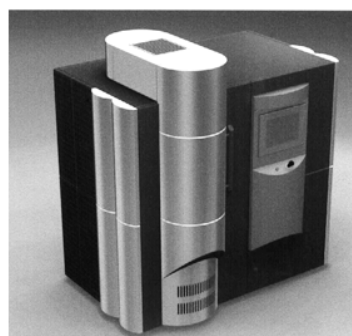

2.3

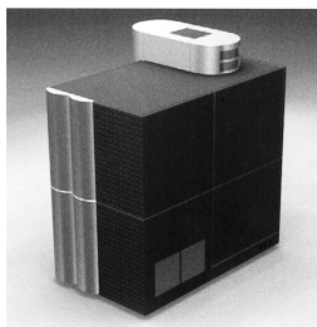

2.4

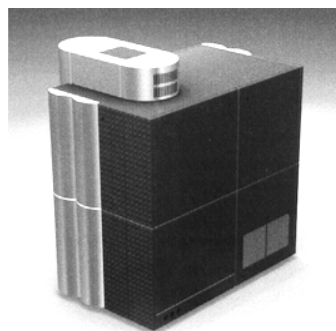

3.4

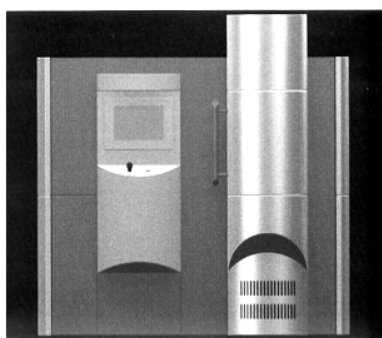

3.1

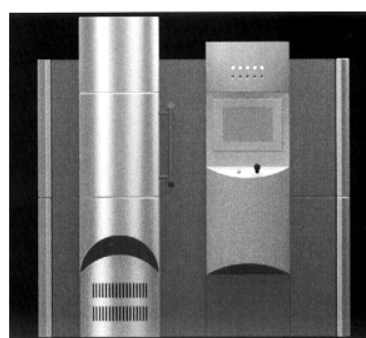

4.1

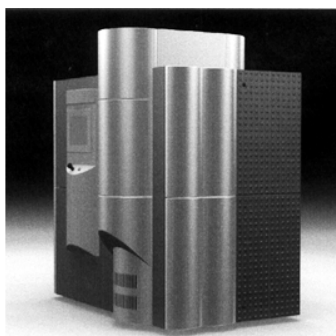

3.2



4.2

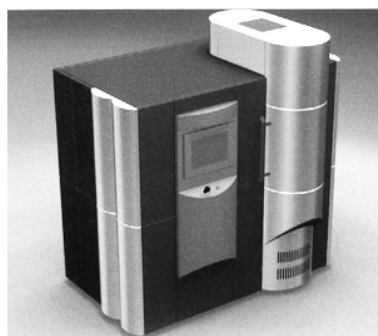

3.3

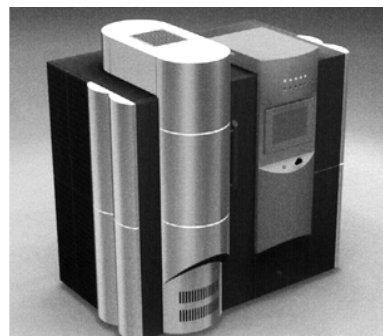

4.3

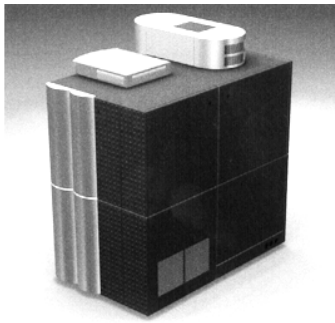

4.4

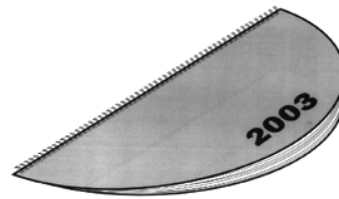

2.2

- (51) 19-03
 (11) 31166
 (21) 2002-34227
 (22) 03.10.2002
 (15) 17.10.2002
 (45) 17.10.2002
 (54) Nástěnný kalendář
 (28) 6
 (73) RUML Josef Mgr., Žehušice, CZ;
 (72) Ruml Josef Mgr., Žehušice, CZ;
 (55)

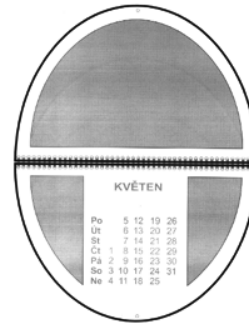

3.1

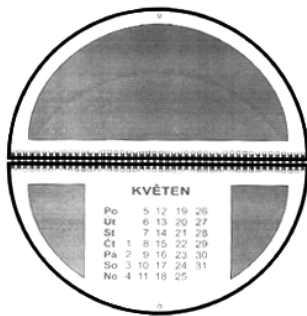

1.1

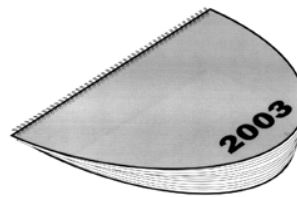

3.2

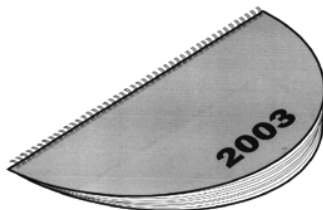

1.2

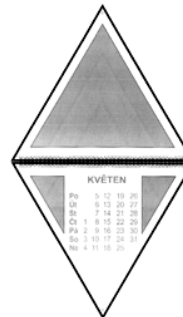

4.1

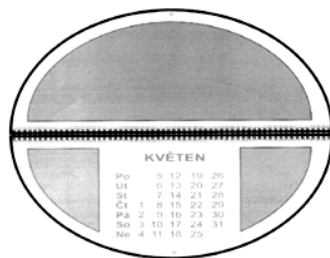

2.1

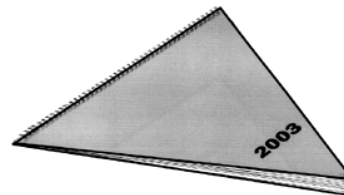

4.2

(55)

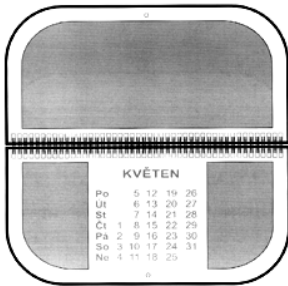

5.1



5.2

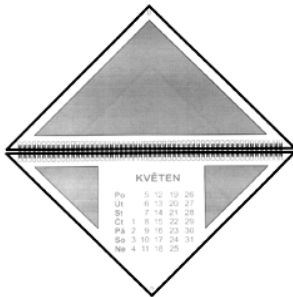

6.1

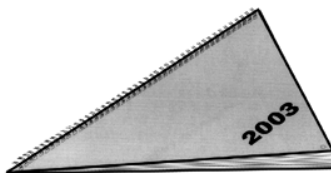

6.2

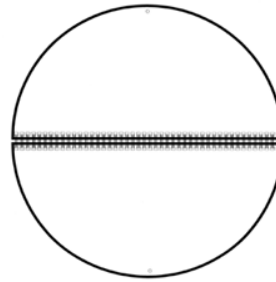

1.1

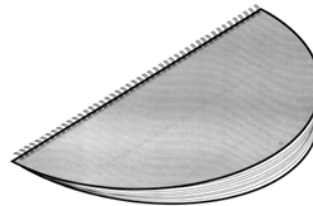

1.2

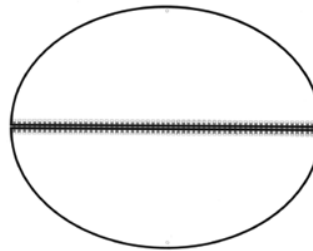

2.1

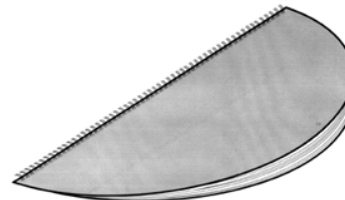

2.2

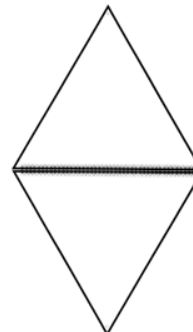

3.1

- (51) 19-04
- (11) 31142
- (21) 2002-33833
- (22) 27.03.2002
- (15) 10.10.2002
- (45) 10.10.2002
- (54) Kroužkový blok
- (28) 5
- (73) RUML Josef Mgr., Žehušice, CZ;
- (72) Ruml Josef Mgr., Žehušice, CZ;

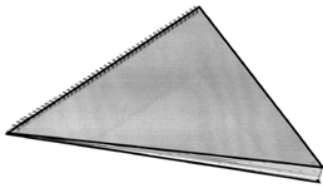

3.2

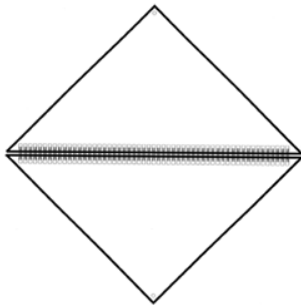

4.1

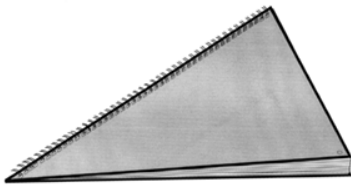

4.2

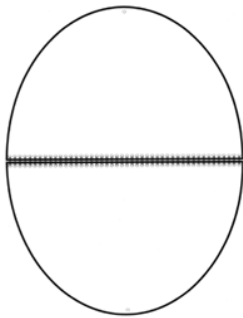

5.1

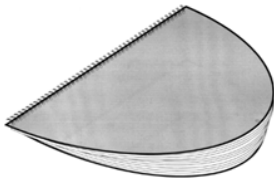

5.2

- (51) **19-06**
- (11) 31121
- (21) 2002-33770
- (22) 28.02.2002
- (15) 02.10.2002
- (45) 02.10.2002
- (54) Přenosná tabule
- (28) 6
- (73) RATISLAV Vít, Plzeň, CZ;
MENCL Pavel, Hradec Králové, CZ;
- (72) Ratislav Vít, Plzeň, CZ;
Mencl Pavel, Hradec Králové, CZ;
- (55)



1.1



1.2



1.3

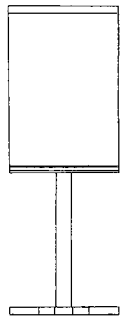

2.1



3.2



2.2



3.3

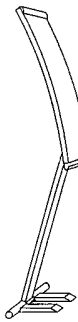

2.3

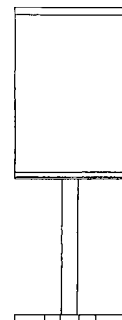

4.1



3.1



4.2



4.3

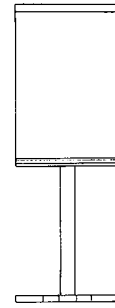

6.1



5.1



6.2



5.2



6.3

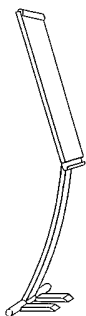

5.3

- (51) **19-06**
- (11) 31139
- (21) 2002-33673
- (22) 10.01.2002
- (15) 10.10.2002
- (45) 10.10.2002
- (54) Retrakční mechanismus pro psací pomůcky
- (28) 1
- (32) 10.07.2001
- (31) 29/144,671
- (33) US
- (73) BIC CORPORATION, Milford, CT, US;
- (72) Deluca Donald A., Guilford, CT, US;
- Ferrara Daniel A., Morris, CT, US;
- Kent Michael, Cheshire, CT, US;

(55)

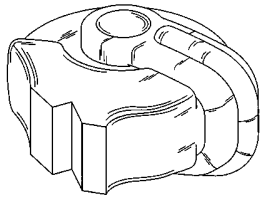

1.1

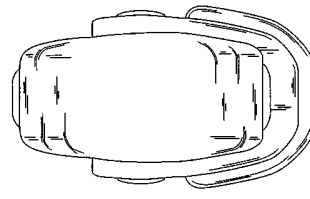

1.6

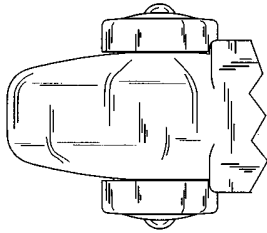

1.2

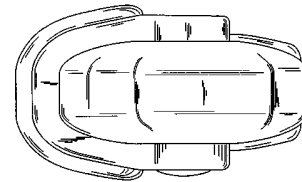

1.7

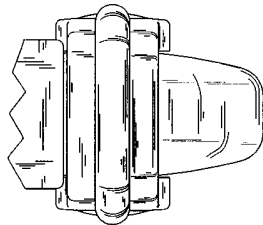

1.3

- (51) **19-06**
- (11) 31162
- (21) 2002-33685
- (22) 17.01.2002
- (15) 17.10.2002
- (45) 17.10.2002
- (54) Psací prostředek
- (28) 2
- (32) 17.07.2001
- (31) 29/145,138
- (33) US
- (73) BIC CORPORATION, Milford, CT, US;
- (72) Cooper Kenneth R., Orange, CT, US;
- Deluca Donald A., Guilford, CT, US;
- Kent Michael, Cheshire, CT, US;
- O'Brien Richard, Oxford, CT, US;
- (55)

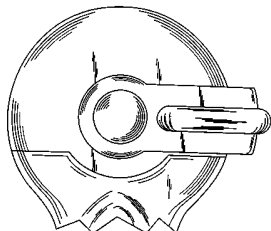

1.4

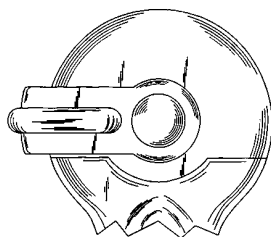

1.5



1.1



1.2



1.6



1.2



2.1

- (51) 19-08
- (11) 31118
- (21) 2002-33716
- (22) 06.02.2002
- (15) 02.10.2002
- (45) 02.10.2002
- (54) Formulář kartičky záchrany
- (28) 1
- (73) PANOŠ Rostislav, Praha, CZ;
- (72) Panoš Rostislav, Praha, CZ;
- (55)

- (51) 19-06
- (11) 31163
- (21) 2002-33686
- (22) 17.01.2002
- (15) 17.10.2002
- (45) 17.10.2002
- (54) Psací prostředek
- (28) 1
- (32) 17.07.2001
- (31) 29/145,136
- (33) US
- (73) BIC CORPORATION, Milford, CT, US;
- (72) Cooper Kenneth R., Orange, CT, US;
- Deluca Donald A., Guilford, CT, US;
- Kent Michael, Cheshire, CT, US;
- O'Brien Richard, Oxford, CT, US;
- (55)

<i>4. strana</i>	<i>1. strana</i>
OSOBNÍ ÚDAJE: Adresa: Adresy a tel. č. příbuzných a známých: TÍŠŤOVÁ VOLÁNÍ: 195 - MEMOČNICE 190 - HASIČI 198 - POLICIE ČR 198 - MĚSTSKÁ POLICIE	KARTIČKA ZÁCHRANY Jméno: Alergie: Příjmení: ANO - NE R. C.: uvěřit Zřev. pojistovna: Č. O. P.: Krevní skupina: Telusis: Diabets: ANO - NE Kardiac: ANO - NE Osobní lékař: Kontakt: Nejbližší nemocnice: tel:

1.1

<i>2. strana</i>	<i>3. strana</i>
ALERGIE	UŽÍVANÉ LÉKY

1.2



1.1

- (51) 20-02
- (11) 31122
- (21) 2002-33812
- (22) 15.03.2002
- (15) 02.10.2002
- (45) 02.10.2002
- (54) Prodejní stojan
- (28) 4
- (73) FIGREMA SPOL. S R.O., Křelov, CZ;
- (72) Michl Vladimír, Olomouc, CZ;
- Grézl Antonín, Olomouc, CZ;

(55)

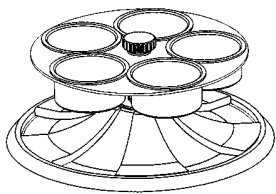

1.1

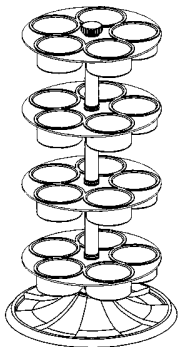

2.1

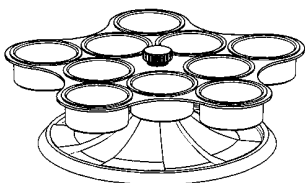

3.1

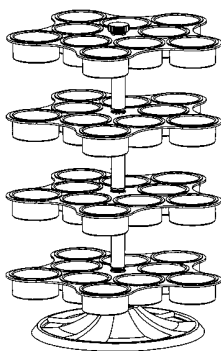

4.1

- (51) 21-01
- (11) 31128
- (21) 2002-33875
- (22) 17.04.2002
- (15) 02.10.2002
- (45) 02.10.2002
- (54) Základní hrací kostka a hrací plán tříkostkové rulety
- (28) 3
- (73) TOMÍN Miloš Ing., Pardubice, CZ;
- (72) Tomín Miloš Ing., Pardubice, CZ;

(55)



1.1



1.2



2.1



2.2

LUCKY 36 dřívější Engspiel	3	6	9	12	15	18	21	24	27	30	33	36	SLOUPEC 3				
	2	5	8	11	14	17	20	23	26	29	32	35	SLOUPEC 2				
	1	4	7	10	13	16	19	22	25	28	31	34	SLOUPEC 1				
	PRVNÍ TUCET			DRUHÝ TUCET			TŘETÍ TUCET			++ = LUCHA							
1-18			◆			◆			19-36			++ = STĚHA					
<table border="0" style="width: 100%;"> <tr> <td style="text-align: center;">VÝHRA</td> <td style="text-align: center;">VSAZENÍ</td> <td style="text-align: center;">KREDIT</td> </tr> <tr> <td style="text-align: center;">■■■■■</td> <td style="text-align: center;">■■■■■</td> <td style="text-align: center;">■■■■■</td> </tr> </table>												VÝHRA	VSAZENÍ	KREDIT	■■■■■	■■■■■	■■■■■
VÝHRA	VSAZENÍ	KREDIT															
■■■■■	■■■■■	■■■■■															

3.1

- (51) 21-01
 (11) 31133
 (21) 2002-34152
 (22) 29.08.2002
 (15) 02.10.2002
 (45) 02.10.2002
 (54) Houpací kůň
 (28) 3
 (73) VOLAŘÍK Daniel Ing., Bojkovice, CZ;
 (72) Volařík Daniel Ing., Bojkovice, CZ;
 (55)



1.1



1.2



1.3



2.1



2.2

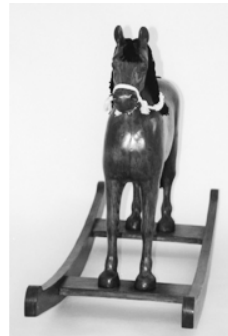

2.3

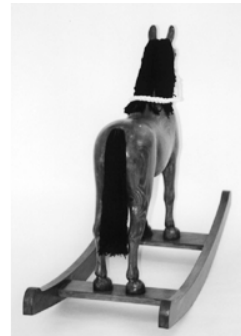

2.4



3.1



3.2



3.3

- (51) **21-01**
- (11) 31146
- (21) 2002-33852
- (22) 04.04.2002
- (15) 15.10.2002
- (45) 15.10.2002
- (54) Létající hračka
- (28) 1
- (73) ŠMAJSER Petr, Nový Jičín, CZ;
- (72) Šmajser Petr, Nový Jičín, CZ;
- (55)



1.1

- (51) **21-03**
- (11) 31147
- (21) 2002-33861
- (22) 11.04.2002
- (15) 15.10.2002
- (45) 15.10.2002
- (54) Výherní automat
- (28) 1
- (73) JPM GROUP, Birmingham, GB;
- (72) Samples Heath, Birmingham, GB;

(55)



1.1

- (51) **23-02**
- (11) 31136
- (21) 2002-33859
- (22) 11.04.2002
- (15) 07.10.2002
- (45) 07.10.2002
- (54) Umyvadlo
- (28) 6
- (73) POLOCH Martin Ing., Opava, CZ;
- (72) Poloch Martin Ing., Opava, CZ;
- (55)

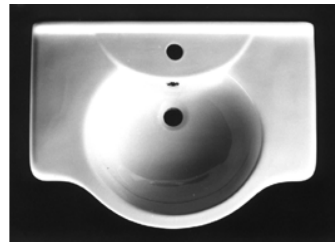

1.1

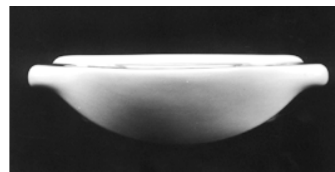

1.2

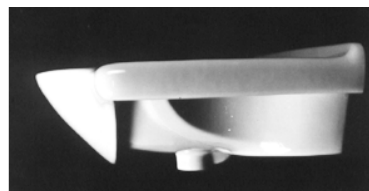

1.3



1.4

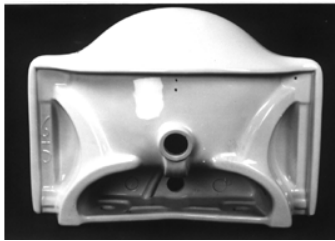

1.5

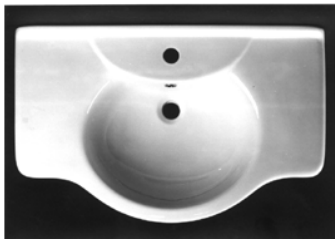

2.1

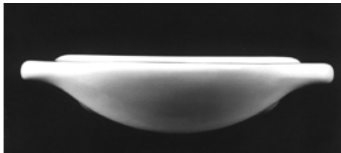

2.2

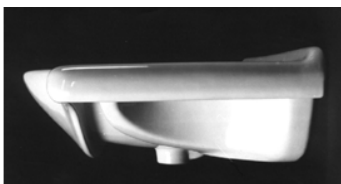

2.3

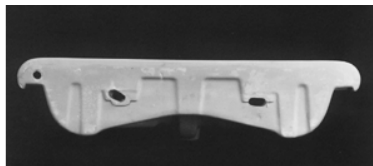

2.4

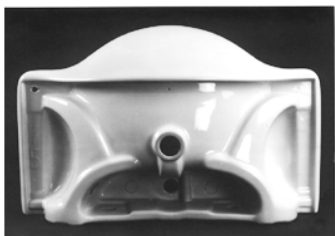

2.5

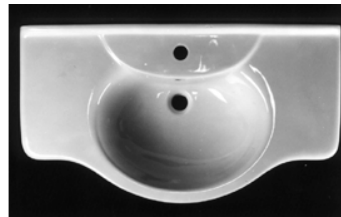

3.1

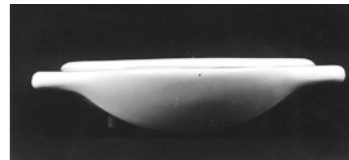

3.2

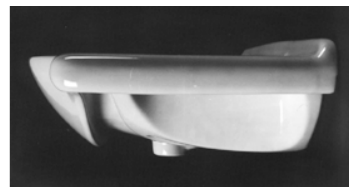

3.3



3.4

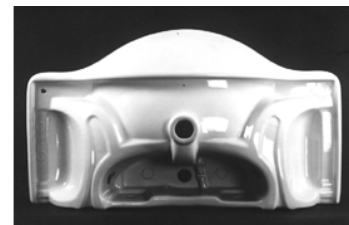

3.5

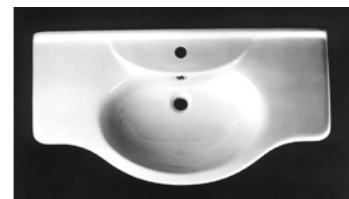

4.1

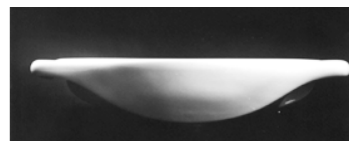

4.2

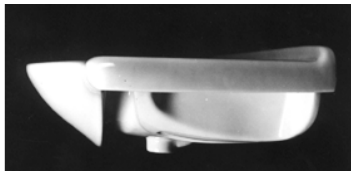

4.3

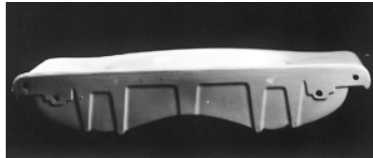

4.4

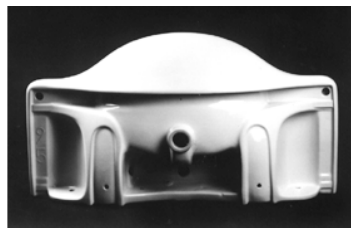

4.5



5.1



5.2

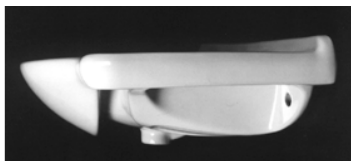

5.3



5.4

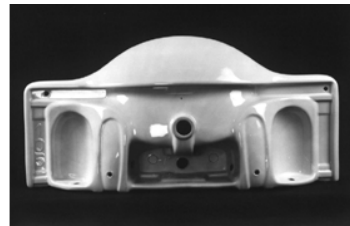

5.5

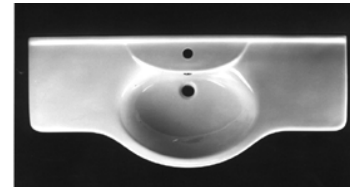

6.1

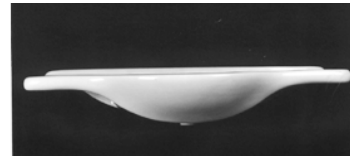

6.2

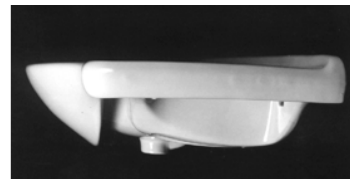

6.3

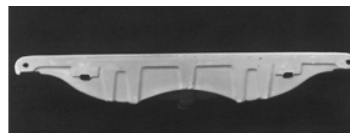

6.4

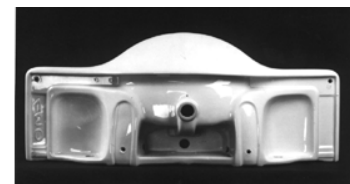

6.5

- (51) **25-01**
- (11) 31116
- (21) 2000-32493
- (22) 09.05.2000
- (15) 02.10.2002
- (45) 02.10.2002
- (54) Zámková cihla
- (28) 1
- (32) 10.11.1999
- (31) 1999 0801
- (33) NO
- (73) A/S OLIVIN, Aheim, NO;
- (72) Slagnes Steinar, Aheim, NO;

(55)

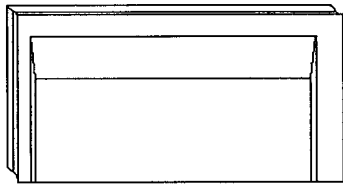

1.1

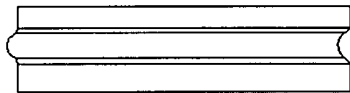

1.2

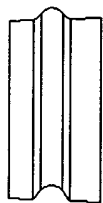

1.3

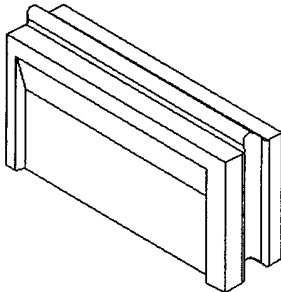

1.4

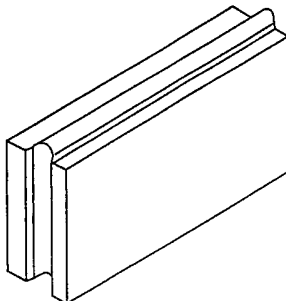

1.5

(51) 28-03

(11) 31126

(21) 2002-33857

(22) 10.04.2002

(15) 02.10.2002

(45) 02.10.2002

(54) Masážní dečka

(28) 4

(73) TEJCHMAN Milan, Hradec Králové, CZ;

(72) Tejchman Milan, Hradec Králové, CZ;

(55)

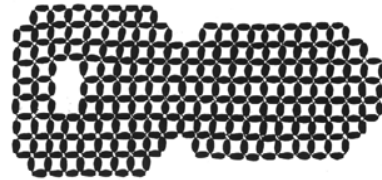

1.1

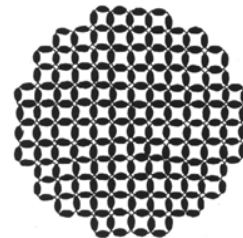

2.1

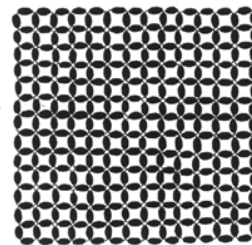

3.1

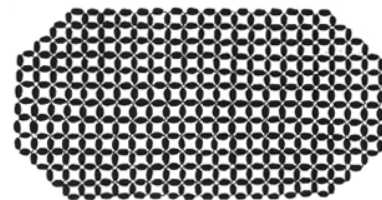

4.1

- (51) **28-03**
- (11) 31137
- (21) 2002-33867
- (22) 15.04.2002
- (15) 07.10.2002
- (45) 07.10.2002
- (54) Elektrické holicí strojky
- (28) 2
- (32) 16.10.2001, 16.10.2001
- (31) 78815, 78816
- (33) BX, BX
- (73) KONINKLIJKE PHILIPS ELECTRONICS N.V.,
Eindhoven, NL;
- (72) McLachlan Scott Dale, Amersfoort, NL;
- (55)

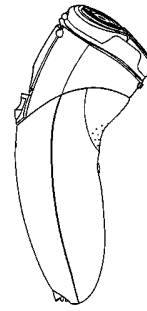

1.5

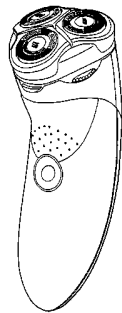

1.1



2.1

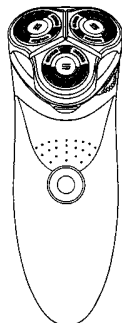

1.2

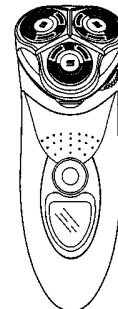

2.2

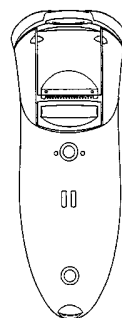

1.3

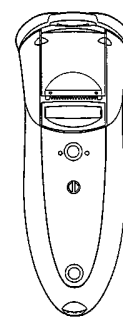

2.3



2.5



3.1

- (51) **28-03**
 (11) 31141
 (21) 2002-33818
 (22) 20.03.2002
 (15) 10.10.2002
 (45) 10.10.2002
 (54) Osvěžovač vzduchu
 (28) 6
 (73) MONT GROUP S.R.O., Kostice, CZ;
 (72) Helešic Miroslav, Kostice, CZ;
 (55)



4.1



1.1



5.1



2.1



6.1

Seznam majitelů zapsaných průmyslových vzorů

(73)	(11)	(51)	(73)	(11)	(51)
A/S OLIVIN, Aheim, NO;	31116	25-01	OCELKA Vojtěch, Zlín, CZ;	31157	08-05
BIC CORPORATION, Milford, CT, US;	31139	19-06	PALIČKA Jiří, Příbram, CZ;	31124	09-99
BIC CORPORATION, Milford, CT, US;	31162	19-06	PANOŠ Rostislav, Praha, CZ;	31118	19-08
BIC CORPORATION, Milford, CT, US;	31163	19-06	PERFETTI VAN MELLE S.P.A., Lainate, IT;	31155	01-01
BUKOVSKÝ Radko, Praha, CZ;	31165	06-01	PIVOT A.S., Nový Malín, CZ;	31152	15-09
CIDRYCH Jan, Frýdlant v Čechách, CZ;	31117	07-01	POLOCH Martin Ing., Opava, CZ;	31136	23-02
COLGATE-PALMOLIVE COMPANY, New York, NY, US;	31160	09-01	PRECIOSA CRYTUR, S.R.O., Jablonec nad Nisou, CZ;	31154	11-02
COLGATE-PALMOLIVE COMPANY, New York, NY, US;	31156	04-02	PRECIOSA CRYTUR, S.R.O., Jablonec nad Nisou, CZ;	31153	11-02
COLGATE-PALMOLIVE COMPANY, New York, NY, US;	31161	09-01	RASTAL GMBH & CO.KG, Höhr Grenzhausen, DE;	31159	07-01
COLGATE-PALMOLIVE COMPANY, New York, NY, US;	31168	04-02	RATISLAV Vít, Plzeň, CZ;	31121	19-06
ČÁLEK Richard, Vojkov, CZ;	31119	09-03	RUML Josef Mgr., Žehušice, CZ;	31166	19-03
ČERNÝ Josef, Opočnice, CZ;	31148	08-01	RUML Josef Mgr., Žehušice, CZ;	31142	19-04
ČKD PRAGOIMEX A. S., Praha, CZ;	31123	12-03	RUML Josef Mgr., Žehušice, CZ;	31167	03-01
FIGREMA SPOL. S R.O., Křelov, CZ;	31122	20-02	STRAKOŠ Jan Ing., Fryčovice, CZ;	31164	07-08
HOPPE AG, Stadtallendorf, DE;	31158	08-09	SWAROVSKI AKTIENGESELLSCHAFT, Triesen, LI;	31127	11-01
ING. PAVEL VRANSKÝ VABAL, Nitra, SK;	31135	06-09	ŠMAJSER Petr, Nový Jičín, CZ;	31146	21-01
JPM GROUP, Birmingham, GB;	31147	21-03	TEJCHMAN Milan, Hradec Králové, CZ;	31126	28-03
KONINKLIJKE PHILIPS ELECTRONICS N.V., Eindhoven, NL;	31137	28-03	TOMÍN Miloš Ing., Pardubice, CZ;	31128	21-01
KONINKLIJKE PHILIPS ELECTRONICS N.V., Eindhoven, NL;	31149	07-02	TROUSIL Břetislav Ing., Pardubice, CZ;	31151	01-03
KRNOVSKÉ OPRAVNÝ A STROJÍRNÝ S.R.O., Krnov, CZ;	31123	12-03	VILIAM CAPEK - RADIUS, Čadca, SK;	31144	08-03
KŘIŠŤANOVÁ Kateřina, Hradec Králové, CZ;	31125	06-01	VOLAŘÍK Daniel Ing., Bojkovice, CZ;	31133	21-01
MARTIN Vladislav, Vrchlabí, CZ;	31143	08-08	WAY INDUSTRY, A.S., Krupina, SK;	31134	15-04
MEČAVA Rajko ing., Praha, CZ;	31138	06-01, 06-0	ZEMAN Daniel, Hudlice, CZ;	31145	14-03
MENCL Pavel, Hradec Králové, CZ;	31121	19-06	ZVVZ A.S., Milevsko, CZ;	31132	08-09
MIXA Roman, Soběslav, CZ;	31140	06-01	ZVVZ A.S., Milevsko, CZ;	31131	08-09
MONT GROUP S.R.O., Kostice, CZ;	31141	28-03	ZVVZ A.S., Milevsko, CZ;	31130	08-09
NOREK Petr Ing., Třebíč, CZ;	31120	09-03	ZVVZ A.S., Milevsko, CZ;	31129	08-09
NOVARTIS NUTRITION AG, Bern CH;	31150	09-01, 09-0			

ÚŘEDNÍ ROZHODNUTÍ A OZNÁMENÍ

MK4A, MK4F Zánik patentů a autorských osvědčení uplynutím doby platnosti

(11)	(21)	Int.Cl/(51)	(11)	(21)	Int.Cl/(51)
282154	1982-7389	6/C 12 N 15/20			

MM4A, MM4F Zánik patentů a autorských osvědčení nezaplacením ročních poplatků

(11)	(21)	Int.Cl/(51)	(11)	(21)	Int.Cl/(51)
266092	1988-1542	4/F 16 K 15/03	281399	1991-584	6/D 03 D 47/34
267007	1988-1649	4/D 04 B 1/22	281463	1993-2080	6/A 61 K 7/06
268372	1988-2004	4/C 03 B 9/30	281514	1994-2097	6/A 61 K 31/29
268373	1988-2005	4/C 03 B 9/30	281559	1989-1812	6/A 61 M 35/00
268727	1988-2003	4/C 03 B 9/00	281618	1992-711	6/D 01 D 5/08
269246	1988-2065	4/H 03 H 3/007	281725	1994-471	6/H 02 G 3/22
273831	1989-1697	5/D 06 B 5/24	281735	1992-626	6/C 07 C 209/72
274312	1989-1988	5/B 60 D 1/06	281958	1992-897	6/F 42 C 19/10
274313	1989-2101	5/B 65 H 59/00	282053	1992-938	6/B 01 J 23/44
274796	1990-889	5/C 07 H 1/06	282105	1993-2260	6/A 61 K 9/20
274924	1990-948	5/D 01 H 7/04	282137	1992-821	6/B 66 D 1/58
275848	1989-1787	5/D 01 H 4/30	282139	1995-831	6/C 07 F 9/09
276450	1985-1539	5/D 01 H 13/30	282205	1993-2132	6/H 01 R 4/24
276783	1990-1100	5/C 04 B 33/13	282298	1992-803	6/C 07 D 213/81
276976	1985-2318	5/C 07 D 233/64	282319	1992-896	6/B 60 R 22/46
276982	1986-7256	5/C 07 D 233/64	282380	1994-2365	6/A 23 L 1/22
276987	1987-2037	5/D 03 D 47/36	282383	1989-1707	6/D 03 D 47/34
277413	1987-1514	5/C 04 B 35/58	282420	1992-884	6/A 23 G 1/00
277489	1990-1465	5/D 01 H 11/00	282495	1993-353	6/F 16 L 37/34
277621	1990-1291	5/C 07 D 251/16	282513	1992-598	6/A 24 B 13/00
277702	1990-1032	5/B 65 H 67/06	282519	1993-538	6/C 12 N 9/74
277850	1989-1667	5/F 17 B 1/00	282582	1992-599	6/A 24 D 1/00
277897	1990-1237	5/A 61 K 9/22	282593	1993-333	6/E 05 B 47/00
277901	1990-1447	5/D 01 H 4/38	282976	1994-2340	6/A 61 F 13/56
278121	1987-1473	5/C 21 B 13/00	282988	1995-107	6/A 61 K 31/40
278210	1988-2047	5/F 01 N 3/28	283230	1997-670	6/B 65 D 35/28
278216	1989-1636	5/C 03 B 7/00	283311	1991-594	6/C 21 B 7/24
278904	1992-622	5/A 47 C 23/04	283546	1995-722	6/D 04 H 18/00
279134	1991-660	5/F 16 C 33/66	283650	1990-1192	6/B 24 C 1/00
279162	1991-659	5/F 16 C 33/38	283802	1995-624	6/F 16 L 27/04
279299	1992-915	6/C 07 F 9/117	283816	1995-2196	6/H 02 G 9/04
279384	1989-1350	6/B 60 Q 7/00	283913	1996-909	6/D 06 F 75/38
279391	1991-690	6/F 27 D 11/10	283917	1993-317	6/F 16 D 48/02
279524	1991-644	6/C 10 G 65/08	283938	1995-739	6/C 07 D 277/34
279602	1993-531	6/C 12 N 9/74	283961	1994-2058	6/F 22 B 7/12
279893	1994-764	6/E 01 B 9/66	284123	1996-2686	6/B 60 T 7/06
279910	1993-498	6/B 23 K 9/16	284240	1995-627	6/E 01 F 8/00
279949	1991-746	6/D 01 H 7/04	284356	1995-2392	6/C 02 F 3/10
280152	1991-497	6/B 60 J 10/00	284387	1997-3005	6/C 08 B 1/00
280171	1992-649	6/C 09 B 43/12	284445	1990-1466	6/B 22 F 3/10
280403	1989-1724	6/B 61 H 13/00	284542	1994-569	6/H 04 N 9/29
280410	1989-1725	6/B 61 H 13/00	284548	1996-884	6/A 01 N 65/00
280466	1991-707	6/E 03 C 1/042	284657	1995-2662	6/H 01 R 43/042
280520	1991-555	6/D 01 H 4/30	284662	1991-762	6/G 21 F 9/32
280661	1991-536	6/C 08 B 37/00	284682	1995-2469	6/H 01 H 51/22
280694	1992-736	6/C 07 K 14/62	284701	1996-2945	6/D 06 B 3/20
280855	1993-334	6/E 05 B 47/00	284770	1990-1136	6/A 61 M 37/00
281190	1986-1984	6/B 01 D 53/50	284775	1991-761	6/G 21 F 9/32
281204	1991-639	6/C 07 K 5/06	284804	1994-540	6/D 01 H 7/86

284940	1996-2581	6/H 01 H 50/14
284961	1994-566	6/D 01 H 7/86
284974	1995-2596	6/H 01 R 43/01
285097	1994-628	6/C 12 N 15/31
285132	1994-640	6/D 02 G 3/04
285136	1997-666	6/B 62 K 5/00
285192	1995-2911	6/H 02 P 7/638
285263	1994-495	6/B 60 S 9/12
285355	1993-2698	6/F 16 D 59/02
285382	1997-733	6/B 60 T 11/04
285469	1994-675	6/B 60 B 33/02
285549	1990-1141	6/B 65 H 51/22
285873	1993-2315	6/E 01 C 5/06
286118	1994-2267	7/A 23 L 1/22
286127	1995-2230	7/B 32 B 27/12
286446	1997-904	7/B 60 R 21/16
286525	1997-828	7/B 60 R 22/46
286588	1998-2881	7/F 16 L 1/11
286666	1995-2384	7/A 61 J 1/06
286759	1996-2731	7/A 61 J 1/06
286775	1997-2751	7/F 16 K 17/38
286894	1995-2531	7/C 11 D 17/00
287044	1995-2359	7/C 11 D 17/00
287048	1998-2891	7/H 04 R 1/02
287373	1997-3028	7/A 61 K 9/70
287542	1995-2283	7/G 01 F 1/66
287544	1995-2489	7/A 61 K 47/22
287720	1995-765	7/B 01 D 53/50
287827	1997-3300	7/B 60 T 13/57
287977	1996-825	7/A 61 K 31/47
288025	1995-3053	7/E 03 D 5/10
288054	1997-3159	7/G 08 G 1/0968
288134	1993-2004	7/C 07 C 45/53
288169	1996-615	7/B 26 D 1/01
288177	1996-2493	7/H 04 L 12/64
288201	1997-3054	7/H 02 B 1/36
288241	1996-2588	7/C 07 D 413/06
288431	1996-2679	7/F 02 B 57/04
288502	1994-757	7/G 05 D 9/12
288746	1993-385	7/F 23 D 14/20
288754	1994-468	7/C 03 C 17/23
288995	1997-845	7/B 61 L 5/04
289275	1996-2461	7/A 61 F 2/06
289312	1997-282	7/A 43 B 5/04
289322	1996-592	7/B 60 T 8/36
289332	1995-2290	7/C 07 D 501/36
289333	1995-2120	7/B 01 D 46/24
289335	1997-1193	7/A 62 C 39/00
289357	1996-1525	7/C 07 K 16/42
289360	1996-1960	7/B 65 D 77/22
289371	2000-3310	7/H 01 Q 7/00
289425	2000-4278	7/C 07 D 471/04
289436	1998-945	7/F 16 H 63/36
289456	1997-1623	7/A 01 K 5/02

MK1K**Zánik užitečných vzorů uplynutím doby platnosti**

(11)	(21)	Int.Cl.(51)	(11)	(21)	Int.Cl.(51)
2859	1994-3262	6/B 66 B 13/20	2938	1994-3358	6/B 61 B 11/00
2899	1994-3256	6/F 41 H 5/00	2943	1994-3365	6/F 15 B 9/04
2902	1994-3269	6/G 03 B 27/02	2976	1994-3258	6/B 23 Q 5/56
2935	1994-3332	6/A 01 F 12/44	2981	1994-3287	6/B 27 C 1/00
2936	1994-3333	6/B 02 C 23/02	2986	1994-3313	6/B 63 B 7/00

3076	1994-3359	6/B 63 C 11/32	7061	1997-7497	6/A 61 G 13/10
3077	1994-3360	6/B 63 C 11/32	7062	1997-7498	6/A 01 C 5/00
3081	1994-3366	6/F 28 D 1/047	7063	1997-7500	6/F 01 L 1/46
3082	1994-3375	6/G 21 F 9/00	7064	1997-7509	6/A 01 C 5/04
3093	1995-3447	6/F 26 B 9/06	7065	1997-7525	6/A 46 B 5/06
3099	1995-3474	6/B 60 R 25/00	7068	1998-7553	6/A 61 G 13/10
3100	1995-3475	6/G 01 K 17/00	7069	1998-7554	6/A 61 G 13/10
3101	1995-3477	6/G 05 D 23/00	7078	1997-7454	6/B 60 P 3/39
3102	1995-3479	6/A 63 F 3/00	7079	1997-7462	6/F 04 B 53/14
3103	1995-3481	6/E 01 F 13/06	7080	1997-7485	6/B 28 B 7/02
3109	1995-3518	6/C 02 F 3/10	7081	1997-7494	6/B 65 D 88/12
3111	1995-3520	6/C 02 F 3/10	7082	1997-7519	6/B 65 D 88/12
3128	1994-3281	6/C 23 F 11/02	7083	1997-7532	6/B 65 D 88/26
3136	1995-3411	6/D 06 M 15/11	7084	1998-7551	6/A 01 B 23/04
3166	1995-3435	6/B 65 D 88/00	7085	1998-7552	6/A 01 B 23/04
3185	1995-3598	6/A 23 C 11/10	7086	1998-7568	6/F 16 L 55/10
3207	1994-3374	6/G 01 C 21/10	7102	1997-7503	6/B 65 G 7/12
3215	1995-3577	6/F 16 D 9/00	7105	1998-7549	6/E 05 B 65/36
3235	1995-3724	6/D 06 F 75/08	7111	1998-7593	6/A 61 M 1/04
3249	1995-3644	6/B 27 M 1/06	7120	1997-7453	6/E 04 H 5/04
3259	1995-3424	6/G 08 B 1/08	7121	1997-7460	6/C 02 F 3/30
3263	1995-3482	6/B 21 J 5/00	7122	1997-7466	6/H 05 B 33/10
3281	1995-3716	6/F 03 D 7/00	7123	1997-7492	6/H 02 B 11/02
3282	1995-3719	6/B 60 R 7/02	7130	1998-7602	6/A 24 F 15/10
3290	1995-3408	6/E 04 H 17/14	7136	1997-7458	6/C 02 F 1/52
3295	1995-3460	6/A 23 G 9/02	7137	1997-7471	6/G 09 B 9/00
3331	1995-3551	6/A 45 D 29/00	7139	1998-7606	6/B 60 R 13/10
3335	1995-3692	6/A 01 C 3/06	7140	1998-7611	6/A 63 F 7/04
3371	1994-3350	6/G 01 F 23/00	7142	1998-7615	6/B 60 H 1/22
3383	1995-3521	6/A 61 G 7/05	7143	1998-7617	6/H 01 F 3/00
3385	1995-3576	6/A 62 C 31/02	7149	1997-7502	6/E 04 H 15/20
3388	1995-3606	6/B 60 K 17/16	7150	1997-7508	6/H 03 B 5/32
3389	1995-3608	6/F 16 H 57/02	7151	1997-7512	6/A 23 L 1/48
3390	1995-3609	6/B 62 D 7/02	7153	1998-7605	6/G 02 B 13/12
3391	1995-3610	6/B 60 T 7/00	7155	1998-7633	6/E 04 C 1/00
3397	1995-3717	6/A 23 C 15/02	7156	1998-7634	6/B 60 D 1/01
3420	1995-3412	6/C 11 D 1/83	7157	1998-7637	6/A 23 L 1/325
3422	1995-3458	6/G 21 D 1/02	7158	1998-7640	6/A 23 G 3/00
3426	1995-3509	6/A 47 C 1/022	7159	1998-7650	6/A 43 B 5/12
3454	1995-3614	6/F 04 C 2/344	7160	1998-7658	6/A 63 F 9/12
3460	1995-3638	6/B 60 L 5/20	7162	1998-7663	6/F 41 C 33/02
3469	1995-3662	6/B 23 D 63/12	7171	1997-7534	6/B 65 F 1/08
3504	1995-3697	6/E 03 C 1/322	7172	1998-7541	6/B 44 C 5/06
3506	1995-3709	6/A 61 K 35/78	7173	1998-7543	6/B 44 C 5/06
3572	1994-3327	6/B 66 B 13/24	7174	1998-7544	6/B 44 C 5/06
3581	1995-3746	6/F 16 H 48/20	7175	1998-7546	6/B 44 C 5/06
3605	1995-3540	6/A 47 L 9/02	7176	1998-7547	6/B 44 C 5/04
3606	1995-3634	6/A 47 L 9/19	7177	1998-7570	6/C 11 D 7/14
3628	1995-3410	6/C 09 G 1/18	7178	1998-7583	6/F 24 B 1/19
3629	1995-3611	6/B 25 B 27/06	7179	1998-7596	6/A 01 D 34/13
3711	1995-3768	6/A 47 C 17/22	7180	1998-7600	6/A 61 H 1/00
3839	1994-3378	6/A 23 K 1/06	7182	1998-7604	6/B 62 K 19/00
3947	1994-3373	6/G 01 M 17/06	7183	1998-7618	6/F 24 B 7/02
4314	1995-3560	6/B 61 L 27/00	7184	1998-7636	6/A 01 K 61/00
6752	1997-6861	6/C 04 B 16/08	7186	1998-7653	6/A 47 B 91/02
6988	1997-7452	6/H 04 H 1/00	7187	1998-7661	6/E 02 B 3/14
6997	1997-7477	6/A 61 K 7/16	7194	1997-7451	6/B 25 B 7/00
6998	1997-7487	6/G 09 F 13/00	7195	1997-7455	6/B 66 B 1/10
6999	1997-7499	6/F 28 F 1/12	7196	1997-7514	6/A 47 J 43/25
7000	1997-7501	6/F 42 B 5/00	7197	1997-7535	6/H 02 G 9/02
7023	1997-7480	6/B 62 J 23/00	7201	1998-7567	6/H 02 G 9/00
7024	1997-7482	6/B 62 D 55/30	7202	1998-7573	6/H 04 M 1/02
7025	1997-7507	6/A 61 H 15/00	7203	1998-7575	6/B 24 B 53/065
7027	1997-7523	6/B 64 C 39/10	7204	1998-7577	6/A 47 J 44/00
7028	1997-7524	6/B 64 C 31/00	7205	1998-7581	6/G 02 C 7/16
7057	1997-7479	6/F 16 J 9/28	7208	1998-7623	6/H 05 K 5/03
7059	1997-7483	6/B 44 C 5/04	7209	1998-7629	6/A 47 B 11/00
7060	1997-7489	6/A 01 C 5/06	7213	1998-7668	6/C 10 M 101/04

7215	1998-7678	6/D 06 F 1/00	7359	1998-7648	6/B 65 D 88/26
7221	1998-7693	6/A 61 G 7/012	7362	1998-7688	6/H 04 B 1/00
7222	1998-7694	6/B 60 J 3/02	7363	1998-7691	6/G 09 B 19/22
7224	1998-7703	6/E 05 B 67/38	7364	1998-7733	6/A 61 G 17/007
7229	1997-7459	6/B 60 T 7/20	7366	1998-7774	6/H 05 K 5/02
7230	1997-7520	6/A 23 L 2/44	7367	1998-7782	6/A 41 D 19/00
7232	1998-7635	6/F 21 V 21/22	7368	1998-7784	6/A 47 G 9/00
7236	1998-7667	6/B 05 C 5/04	7369	1998-7816	6/E 04 H 17/22
7238	1998-7673	6/B 65 G 45/12	7384	1998-7652	6/H 04 N 1/00
7242	1998-7710	6/F 16 L 23/14	7385	1998-7698	6/H 01 R 4/38
7245	1998-7714	6/B 65 D 27/08	7386	1998-7718	6/H 04 M 1/00
7246	1998-7715	6/B 24 B 41/06	7387	1998-7751	6/E 02 D 17/20
7248	1998-7721	6/A 01 G 23/099	7389	1998-7786	6/B 65 F 9/00
7251	1998-7729	6/A 01 K 97/10	7390	1998-7800	6/E 01 F 8/00
7252	1998-7737	6/B 60 D 1/06	7401	1998-7578	6/A 21 C 1/02
7253	1998-7738	6/B 60 D 1/14	7405	1998-7827	6/A 01 N 25/10
7254	1998-7739	6/F 23 K 5/22	7412	1997-7475	6/A 47 K 7/02
7260	1997-7495	6/B 29 C 65/12	7413	1997-7531	6/B 23 B 13/00
7263	1998-7659	6/A 23 F 3/34	7417	1998-7599	6/B 60 Q 11/00
7264	1998-7669	6/C 10 M 105/22	7418	1998-7625	6/B 65 D 5/02
7265	1998-7686	6/B 01 F 7/18	7421	1998-7666	6/B 23 C 5/02
7267	1998-7708	6/A 61 G 7/018	7422	1998-7680	6/B 43 M 9/00
7268	1998-7719	6/B 65 G 53/52	7423	1998-7748	6/B 32 B 15/08
7269	1998-7742	6/F 16 D 13/02	7425	1998-7801	6/A 47 C 11/00
7270	1998-7755	6/A 01 B 23/04	7427	1998-7803	6/F 17 D 3/01
7271	1998-7756	6/B 67 D 5/56	7428	1998-7847	6/C 07 K 1/28
7272	1998-7757	6/B 07 B 1/14	7451	1997-7493	6/E 04 H 6/34
7276	1998-7722	6/B 65 D 1/20	7452	1997-7526	6/B 65 D 85/00
7277	1998-7726	6/B 62 K 19/18	7453	1997-7527	6/B 65 D 81/34
7278	1998-7731	6/A 45 F 3/20	7455	1998-7616	6/F 16 H 3/44
7279	1998-7750	6/F 16 H 55/36	7457	1998-7677	6/G 01 K 7/02
7280	1998-7770	6/A 63 C 11/00	7461	1998-7736	6/A 63 B 21/06
7281	1998-7773	6/A 63 C 17/00	7463	1998-7791	6/B 65 D 85/48
7282	1998-7776	6/G 01 B 13/06	7465	1998-7840	6/E 04 C 1/00
7284	1998-7788	6/G 01 N 3/20	7466	1998-7846	6/C 09 D 5/06
7286	1998-7790	6/B 60 R 27/00	7486	1998-7555	6/G 07 C 9/00
7288	1998-7793	6/B 61 B 3/00	7492	1998-7834	6/E 06 B 9/323
7290	1998-7796	6/B 22 C 9/18	7508	1997-7513	6/B 42 D 5/00
7294	1998-7585	6/G 01 R 31/26	7510	1998-7548	6/E 06 C 7/42
7296	1998-7610	6/G 06 F 1/16	7513	1998-7597	6/A 47 J 27/04
7299	1998-7630	6/G 09 B 3/00	7514	1998-7687	6/E 04 B 9/08
7300	1998-7711	6/G 09 F 13/00	7515	1998-7704	6/G 08 B 25/10
7304	1998-7745	6/G 09 F 1/00	7516	1998-7743	6/B 27 B 33/00
7305	1998-7746	6/G 09 F 7/02	7517	1998-7764	6/B 23 B 13/02
7307	1998-7766	6/B 67 B 7/18	7519	1998-7787	6/G 01 R 29/08
7309	1998-7778	6/F 23 D 14/12	7520	1998-7808	6/B 65 D 41/02
7310	1998-7781	6/B 65 D 5/60	7521	1998-7815	6/A 47 B 9/00
7312	1998-7818	6/A 23 L 1/218	7525	1998-7832	6/F 03 G 7/08
7314	1998-7559	6/B 63 B 5/24	7526	1998-7841	6/E 04 B 1/80
7315	1998-7560	6/B 23 C 5/10	7527	1998-7842	6/E 04 C 2/52
7317	1998-7584	6/B 66 B 7/12	7578	1998-7758	6/B 65 D 5/02
7318	1998-7588	6/A 01 K 5/02	7579	1998-7854	6/C 04 B 16/08
7319	1998-7716	6/F 17 D 5/02	7580	1998-7855	6/C 04 B 16/08
7320	1998-7744	6/C 09 J 107/00	7663	1998-7701	6/B 23 B 25/06
7322	1998-7775	6/B 42 F 1/00	7664	1998-7702	6/B 23 Q 17/00
7323	1998-7780	6/B 65 G 69/28	7680	1998-7753	6/B 26 D 3/16
7327	1998-7809	6/A 01 K 57/00	7682	1998-7838	6/B 66 B 13/14
7328	1998-7821	6/A 44 C 17/00	7737	1997-7528	6/A 47 J 37/10
7329	1998-7825	6/A 63 B 51/14	7738	1998-7572	6/B 60 Q 1/44
7332	1998-7845	6/A 63 F 7/00	7802	1998-7608	6/B 65 G 39/12
7336	1998-7679	6/H 04 M 11/00	7804	1998-7639	6/F 16 H 57/02
7338	1998-7732	6/E 04 H 1/12	7805	1998-7676	6/B 23 P 11/02
7340	1998-7785	6/B 65 D 47/20	7806	1998-7752	6/E 04 F 13/02
7341	1998-7822	6/B 65 D 27/12	7840	1998-7978	6/A 61 G 1/044
7344	1998-7843	6/A 47 K 3/22	7862	1998-7674	6/B 65 G 43/08
7345	1998-7844	6/A 47 K 3/162	7863	1998-7823	6/B 65 G 47/52
7355	1998-7566	6/E 04 C 3/292	7923	1998-7749	6/B 65 D 19/12
7356	1998-7594	6/E 01 F 9/03	7966	1998-7587	6/F 02 M 9/10

8071	1998-8573	6/A 61 G 5/04
8125	1998-7656	6/E 04 F 15/08
8183	1998-7824	6/B 23 B 21/00
8213	1997-7478	6/B 23 Q 3/06
8326	1998-7697	6/B 27 B 15/02
8399	1999-8925	6/A 47 F 3/00
8495	1997-7496	6/B 07 B 1/28
9024	1999-9217	6/F 16 K 11/14
9240	1999-9854	7/D 01 H 1/42
9595	2000-10249	7/G 02 B 6/245
9691	1998-7642	7/B 41 F 27/00
9982	2000-10255	7/A 47 F 5/03
11245	2001-11896	7/A 23 L 2/00
11365	2001-11995	7/D 04 B 15/94
11838	2001-11986	7/D 04 B 9/56

MK4Q**Zánik průmyslových vzorů uplynutím doby ochrany**

(11)	(21)	Int.Cl.(51)	(11)	(21)	Int.Cl.(51)
22417	1987-19631	5/06-01.03	27406	1997-29818	6/08-03
23258	1992-25110	5/25-03.06	27407	1997-29819	6/08-03
23288	1992-25121	5/25-03.06	27408	1997-29869	6/99-00
23349	1992-25147	5/09-01.03	27409	1997-29991	6/07-02
23466	1992-25223	5/09-04.03	27411	1997-29958	6/06-01
23468	1992-25176	5/22-01.00	27412	1997-29969	6/19-08
23571	1992-25209	5/09-05.01	27421	1997-29828	6/09-03
23584	1992-25074	5/21-01.72	27423	1997-29843	6/01-01
23587	1992-25146	5/21-01.72	27427	1997-29881	6/21-01
23593	1992-25152	5/07-01.01	27428	1997-29882	6/09-07
23594	1992-25151	5/07-01.01	27433	1997-30022	6/07-01
23699	1992-25120	5/09-01.03	27446	1997-29859	6/06-09
23720	1992-25314	5/24-01.01	27455	1997-29870	6/07-01
23730	1992-25039	5/12-16.10	27475	1997-29985	6/05-05
23765	1992-25168	5/15-03.12	27476	1997-29986	6/05-05
23791	1992-25306	5/28-03.09	27477	1997-29987	6/05-05
23827	1992-25183	5/25-01.01	27478	1997-29988	6/05-05
23879	1992-25076	5/14-03.01	27480	1997-29878	6/12-16
23880	1992-25077	5/14-03.01	27483	1997-29897	6/12-16
23885	1992-25119	5/21-01.08	27484	1997-29929	6/12-16
24039	1992-25269	5/12-16.10	27486	1997-29957	6/12-16
24129	1992-25186	5/12-13.17	27501	1997-29835	6/02-04
24228	1992-25095	5/07-01.03	27502	1997-29898	6/11-01
24243	1992-25094	5/11-02.01	27503	1997-29920	6/21-01
24260	1992-25130	5/25-01.11	27505	1997-29965	6/10-05
26988	1997-29973	6/25-03	27511	1997-29901	6/06-03
26989	1997-29974	6/25-03	27512	1997-29902	6/06-03
27010	1997-29940	6/06-07	27516	1997-29844	6/08-08
27107	1997-29892	6/02-01	27527	1997-29948	6/02-07
27245	1997-29880	6/12-16	27536	1997-29939	6/07-01
27320	1997-29883	6/02-04	27539	1997-30006	6/07-02
27321	1997-29885	6/23-03	27566	1997-29997	6/10-01
27341	1997-29913	6/02-04	27567	1997-30004	6/12-11
27342	1997-29921	6/07-04	27625	1997-29950	6/06-01
27343	1997-29933	6/09-03	27633	1997-29918	6/21-01
27344	1997-29934	6/19-08	27634	1997-29983	6/19-08
27345	1997-29936	6/09-05	27638	1997-29907	6/07-01
27347	1997-29941	6/12-15	27639	1997-29908	6/07-01
27348	1997-29953	6/13-03	27656	1997-29836	6/23-01
27354	1997-29979	6/28-03	27657	1997-29952	6/20-03
27375	1997-29960	6/06-01	27676	1997-29912	6/03-01
27392	1997-29841	6/11-02	27677	1997-29961	6/09-01
27394	1997-29891	6/19-02	27683	1997-29894	6/06-06
27404	1996-29809	6/25-01	27721	1997-29893	6/11-02

27726	1997-29888	6/25-03
27727	1997-29943	6/20-02
27728	1997-29959	6/21-01
27729	1997-30011	6/13-03
27738	1997-29840	6/06-04
27743	1997-29917	6/09-03
27763	1997-29932	6/09-05
27765	1997-29994	6/15-09
27766	1997-30001	6/19-02
27777	1997-29886	6/25-03
27778	1997-29887	6/25-03
27779	1997-29964	6/19-02
27790	1997-29852	6/20-03
27809	1997-29972	6/22-05
27824	1997-29904	6/06-05
27839	1997-29956	6/06-06
27840	1997-29984	6/07-01
27856	1997-29847	6/12-16
27857	1997-29858	6/07-02
27862	1997-30005	6/23-02
27953	1997-30007	6/09-05
27978	1997-29999	6/20-03
28104	1997-29954	6/06-04
28130	1997-29849	6/21-03
28167	1997-29919	6/02-05
28260	1997-29914	6/01-04
28261	1997-29966	6/21-01
28775	1997-29971	7/06-06

MC3K**Výmaz užitého vzoru**

- (11) 10574
(21) 2000-11139
(22) 05.09.2000
(54) Panel pro ukládání nabídky informačních nebo
propagačních materiálů
Datum výmazu 17.08.2002

Zápisy licenčních smluv do patentového rejstříku pro nabyvatele

- (11) 290506
(73) FROUZ Jan, Štěchovice, CZ;
Nabyvatel: Mikroelektronika, spol. s r.o., Kpt.
Poplera 55/III, 566 01 Vysoké Mýto
Druh licence: nevýlučná
Datum uzavření smlouvy: 11.07.2001
Datum zápisu smlouvy: 03.10.2002

Zápis licenčních smluv do rejstříku užitečných vzorů pro nabyvatele

- (11) 1920
 (73) MICHAL RYBÁŘ-INSTAPLAST, Praha, CZ;
 Nabyvatel: INSTAPLAST Praha, a.s., Přívorská
 494/43, 181 00 Praha 8
 Druh licence: nevýlučná
 Datum uzavření smlouvy: 18.09.2002
 Datum zápisu smlouvy: 11.10.2002
- (11) 2743
 (73) MICHAL RYBÁŘ-INSTAPLAST, Praha, CZ;
 Nabyvatel: INSTAPLAST Praha, a.s., Přívorská
 494/43, 181 00 Praha 8
 Druh licence: nevýlučná
 Datum uzavření smlouvy: 18.09.2002
 Datum zápisu smlouvy: 11.10.2002
- (11) 9799
 (73) MICHAL RYBÁŘ-INSTAPLAST, Praha, CZ;
 Nabyvatel: INSTAPLAST Praha, a.s., Přívorská
 494/43, 181 00 Praha 8
 Druh licence: nevýlučná
 Datum uzavření smlouvy: 18.09.2002
 Datum zápisu smlouvy: 11.10.2002
- (11) 11386
 (73) MICHAL RYBÁŘ - INSTAPLAST, Praha, CZ;
 Nabyvatel: INSTAPLAST Praha, a.s., Přívorská
 494/43, 181 00 Praha 8
 Druh licence: nevýlučná
 Datum uzavření smlouvy: 18.09.2002
 Datum zápisu smlouvy: 11.10.2002
- (11) 12181
 (73) VRŠECKÝ Jan Ing. CSc., Praha, CZ;
 Nabyvatel: PARS aqua, s.r.o., U Mrázovky 23,
 150 00 Praha 5
 Druh licence: výlučná
 Datum uzavření smlouvy: 01.05.2002
 Datum zápisu smlouvy: 02.10.2002
- (11) 12182
 (73) VRŠECKÝ Jan Ing. CSc., Praha, CZ;
 Nabyvatel: PARS aqua, s.r.o., U Mrázovky 23,
 150 00 Praha 5
 Druh licence: výlučná
 Datum uzavření smlouvy: 01.05.2002
 Datum zápisu smlouvy: 02.10.2002
- (11) 12358
 (73) NĚMEC Jaroslav, České Budějovice, CZ;
 PRINC Zdeněk, Tábor, CZ;
 Nabyvatel: LAMINEX, spol. s r.o., České Vrbné
 1906, 370 11 České Budějovice
 Druh licence: výlučná
 Datum uzavření smlouvy: 25.06.2002
 Datum zápisu smlouvy: 25.10.2002

NDIK

První prodloužení doby platnosti zápisu užitečného vzoru

- (51) G 01 N 1/10
- (11) 8042
 (21) 1998-8560

(22)	14.10.1998	(22)	09.11.1998
(73)	DOBROZEMSKÝ Aleš Ing., Ostrava, CZ;	(73)	VÍTKOVICE OZUBÁRNA, A.S., Ostrava, CZ;
(54)	Odběrová kompaktní sonda	(54)	Solná směs pro kalici lázně
(51)	A 61 M 16/00, A 62 B 7/00	(51)	A 22 B 5/04, A 23 J 3/12, A 23 K 1/04
(11)	8045	(11)	8147
(21)	1998-8593	(21)	1998-8723
(22)	21.10.1998	(22)	25.11.1998
(73)	DANIŠEVSKÝ Boris Ing., Polička, CZ;	(73)	NOVÁK Miroslav, Tábor, CZ;
(54)	Zálohovaný zdroj plynu	(54)	Zařízení ke kontinuálnímu zpracování krve
(51)	A 01 K 27/00	(51)	G 09 B 25/00, 25/08, A 63 H 19/36
(11)	8059	(11)	8156
(21)	1998-8567	(21)	1998-8554
(22)	14.10.1998	(22)	12.10.1998
(73)	SEVERA Michal Ing., Měšice u Prahy, CZ; SEVERA Milan, Měšice u Prahy, CZ;	(73)	WEINER Milan Ing. Arch., Hradec Králové, CZ;
(54)	Cyklistický držák pro běžícího psa	(54)	Stavebnice
(51)	B 22 C 1/02	(51)	B 43 L 1/04
(11)	8060	(11)	8162
(21)	1998-8568	(21)	1998-8620
(22)	15.10.1998	(22)	27.10.1998
(73)	ULRICH Jiří ing., Plzeň, CZ; ŠVAJKA Štefan ing., Zbůch, CZ;	(73)	VMS, V.O.S., Boskovice, CZ;
(54)	Tekutá přísada do formovacích slévárenských směsí pro lité za syrova	(54)	Lisovaná školní tabule
(51)	D 03 C 3/40, 3/00	(51)	F 16 M 13/00, 3/00
(11)	8064	(11)	8177
(21)	1998-8602	(21)	1998-8751
(22)	22.10.1998	(22)	02.12.1998
(73)	TEXTILMA AG, FORSCHUNGSINSTITUT, Hergiswil, CH;	(73)	KUNST, SPOL. S R. O., Hranice, CZ;
(54)	Spojovací element spodního kladkového závěsu a galírovacích šňůr	(54)	Pohonný systém, zejména pro horizontální pojezdová mostová zařízení
(51)	F 04 B 37/20, F 24 F 7/013	(51)	B 61 L 7/06, 7/08, 7/10, 7/00
(11)	8095	(11)	8192
(21)	1998-8543	(21)	1998-8529
(22)	07.10.1998	(22)	30.09.1998
(73)	HLIŠNIKOWSKI Tadeáš Ing., Trinec, CZ;	(73)	AUTOMATIZÁCIA ŽELEZNIČNEJ DOPRAVY BRATISLAVA, A. S., Bratislava, SK;
(54)	Větrací ventilátor	(54)	Uspořádání reléových jednotek elektronického zabezpečovacího zařízení do přístrojové skříně
(51)	F 24 J 2/26, 2/46, 2/51	(51)	B 03 C 3/40
(11)	8102	(11)	8195
(21)	1998-8627	(21)	1998-8681
(22)	29.10.1998	(22)	16.11.1998
(73)	EKOSOLARIS A.S., Kroměříž, CZ;	(73)	ZVVZ A. S., Milevsko, CZ;
(54)	Solární kolektor	(54)	Usazovací elektroda, zejména pro elektrostatické odlučovače
(51)	A 45 C 13/38	(51)	A 61 B 17/86, 17/76, 17/78
(11)	8109	(11)	8205
(21)	1998-8661	(21)	1998-8646
(22)	09.11.1998	(22)	03.11.1998
(73)	RAJNOCH Igor, Praha, CZ;	(73)	MEDIN A. S., Nové Město na Moravě, CZ;
(54)	Univerzální deska, nosič	(54)	Zajišťovací šroub pro nitrodřeňové hřeby
(51)	B 42 F 11/00, 11/04	(51)	A 63 F 9/00, 9/04, 9/12, A 63 H 33/04, 33/06
(11)	8122	(11)	8235
(21)	1998-8680	(21)	1998-8794
(22)	16.11.1998	(22)	15.12.1998
(73)	MAGERA Jaromír, Ivančice, CZ;	(73)	TOP PARADOX, S.R.O., Rájec-Jestřebí, CZ;
(54)	Pořadač s upínacím zařízením	(54)	Dělená hrací kostka
(51)	H 04 H 1/00, 1/04	(51)	B 60 S 9/205
(11)	8135	(11)	8257
(21)	1998-8542	(21)	1998-8631
(22)	07.10.1998	(22)	30.10.1998
(73)	NOEL V.O.S., Hodonín, CZ;	(73)	AUTO MOTIVE INDUSTRIAL A.S., Litomyšl, CZ;
(54)	Systém pro ovládání dálkového přenosu akustických signálů	(54)	Mechanismus k ovládání automobilových zvedáků
(51)	C 21 D 1/607	(51)	C 22 B 7/02 //C 22 C 38/00
(11)	8141		
(21)	1998-8660		

- (11) 8300
(21) 1998-8687
(22) 17.11.1998
(73) KERAVID, SPOL. S.R.O., Ostrava-Vítkovice, CZ;
JAP TRADING, S.R.O, Třinec, CZ;
- (54) Formovací směs pro výrobu feroslitinové tvarovky
- (51) A 01 D 34/12, 34/48, 34/70 // A 01 D 101:00
(11) 8313
(21) 1998-8821
(22) 18.12.1998
(73) WISCONSIN ENGINEERING CZ, S.R.O., Praha, CZ;
- (54) Zařízení k nasazování velkoobjemového zásobníku trávnickového žacího stroje
- (51) F 23 D 14/10, 14/46
(11) 8320
(21) 1999-8883
(22) 13.01.1999
(73) ŽDB A.S., Bohumín, CZ;
- (54) Hořáková trubice pro kotle na plynná paliva
- (51) B 65 D 77/02
(11) 8511
(21) 1999-8898
(22) 19.01.1999
(73) BIOGENA CB, SPOL. S R.O., Ševětín, CZ;
- (54) Přípravek pro bylinnou koupel
- (51) E 01 C 5/20, 5/06, 5/00
(11) 8588
(21) 1998-8823
(22) 18.12.1998
(73) MACHAČ Jaroslav, Opatovice nad Labem, CZ;
- (54) Prvky zámkové dlažby
- (51) H 01 R 4/66, 13/648
(11) 8616
(21) 1998-8811
(22) 17.12.1998
(73) ŠÁNA Antonín, Toužim, CZ;
- (54) Zemníci a pospojovací svorka s upínací páskou
- (51) F 15 B 3/00
(11) 8768
(21) 1999-9159
(22) 22.03.1999
(73) HOFMAN Ivo Ing., Praha, CZ;
- (54) Mobilní zdroj tlakového oleje
- (51) A 47 C 17/32
(11) 8915
(21) 1999-9495
(22) 07.06.1999
(73) TELČ NÁBYTEK, A.S., Telč, CZ;
- (54) Kombinované lůžko
- (51) E 04 B 2/08, 2/32, E 04 C 1/00
(11) 9283
(21) 1999-9531
(22) 14.06.1999
(73) LIAS VINTÍŘOV, LEHKÝ STAVEBNÍ MATERIÁL, K.S., Vintřov, CZ;
- (54) Zdivo
- (51) C 04 B 28/02, 20/06, 32/02
(11) 9517
(21) 1999-9424
(22) 24.05.1999
(73) LIAS VINTÍŘOV, LEHKÝ STAVEBNÍ MATERIÁL, K.S., Vintřov, CZ;
- (54) Betonová směs pro výrobu střešní krytiny a jiných konstrukčních materiálů

NDIK

Druhé prodloužení doby platnosti zápisu užitého vzoru

- | | | | |
|------|--|------|---|
| (51) | E 04 H 17/14 | (21) | 1995-4615 |
| (11) | 3536 | (22) | 06.11.1995 |
| (21) | 1995-3856 | (73) | Rehau AG + Co., Rehau, DE; |
| (22) | 21.04.1995 | (54) | Rozvodný kanál |
| (73) | KwR Kovář Jaromír, Hošťálková, CZ; | | |
| | Kovář Milan, Hošťálková, CZ; | (51) | A 23 L 1/305, 1/302 |
| (54) | Prefabrikovaný plot se soklovou deskou a s ozdobným reliéfem | (11) | 4392 |
| | | (21) | 1995-4660 |
| | | (22) | 16.11.1995 |
| (51) | E 04 G 9/05, 9/10 | (73) | NUTREND D.S., A.S., Olomouc, CZ; |
| (11) | 3719 | (54) | Multikomponentní výživový doplněk |
| (21) | 1995-3855 | | |
| (22) | 21.04.1995 | (51) | B 65 D 88/12 |
| (73) | KwR Kovář Jaromír, Hošťálková, CZ; | (11) | 4511 |
| | Kovář Milan, Hošťálková, CZ; | (21) | 1995-4625 |
| (54) | Universální forma k výrobě ozdobného zdíva | (22) | 08.11.1995 |
| | | (73) | ZVVZ a.s., Milevsko, CZ; |
| | | (54) | Mobilní zásobník, zejména pro suchou maltovinovou směs |
| (51) | B 60 B 33/00 | | |
| (11) | 4080 | (51) | B 29 C 65/18, 65/30 |
| (21) | 1995-4488 | (11) | 4589 |
| (22) | 03.10.1995 | (21) | 1995-4530 |
| (73) | Mader Stanislav Ing., Olomouc - Lošov, CZ; | (22) | 19.10.1995 |
| (54) | Brzděné kolečko | (73) | Dvořák Pavel, Praha 9, CZ; |
| | | (54) | Topné těleso pro svářečky plastů |
| (51) | A 61 G 7/05, 13/10, 15/00 | | |
| (11) | 4169 | (51) | H 01 H 3/32, 3/34 |
| (21) | 1995-4535 | (11) | 4616 |
| (22) | 20.10.1995 | (21) | 1995-4556 |
| (73) | DANIŠEVSKÝ s.r.o., Polička, CZ; | (22) | 24.10.1995 |
| (54) | Stropní stativ | (73) | OEZ S.R.O., Letohrad, CZ; |
| | | (54) | Západka mechanismu elektrického spínacího přístroje malého a nízkého napětí |
| (51) | A 61 G 7/05, 13/10, 15/00 | | |
| (11) | 4170 | (51) | B 62 D 25/00 |
| (21) | 1995-4536 | (11) | 4834 |
| (22) | 20.10.1995 | (21) | 1996-5232 |
| (73) | DANIŠEVSKÝ s.r.o., Polička, CZ; | (22) | 17.04.1996 |
| (54) | Stropní rameno | (73) | Kahoun Tomáš, Maršovice, CZ; |
| | | (54) | Přepážka do dvoustopých motorových vozidel |
| (51) | A 61 B 17/58 | | |
| (11) | 4174 | | |
| (21) | 1995-4544 | | |
| (22) | 23.10.1995 | | |
| (73) | MEDIN a.s., Nové Město na Moravě, CZ; | | |
| (54) | Rekonstrukční hřeb pro osteosyntézu zlomenin kostí stehenní | | |
| | | | |
| (51) | A 61 B 17/58 | | |
| (11) | 4240 | | |
| (21) | 1995-4545 | | |
| (22) | 23.10.1995 | | |
| (73) | MEDIN a.s., Nové Město na Moravě, CZ; | | |
| (54) | Nitrodřeňový hřeb pro osteosyntézu zlomenin kostí stehenní a holenní | | |
| | | | |
| (51) | F 24 F 13/15 | | |
| (11) | 4300 | | |
| (21) | 1995-4598 | | |
| (22) | 01.11.1995 | | |
| (73) | IMOS spol. s.r.o., Hamuliakovo, SK; | | |
| (54) | Mřížka na usměrnění a regulaci vzduchu | | |
| | | | |
| (51) | B 23 K 37/053, A 21 B 3/00 | | |
| (11) | 4301 | | |
| (21) | 1995-4606 | | |
| (22) | 03.11.1995 | | |
| (73) | J-4 S.R.O., Předměřice nad Labem, CZ; | | |
| (54) | Zařízení ke kompenzaci deformací svarového spoje | | |
| | | | |
| (51) | E 04 F 17/08, H 02 G 3/28 | | |
| (11) | 4342 | | |

ND4Q

První obnova doby ochrany průmyslového vzoru

(51)	31-00	(21)	1998-30861
(11)	27884	(22)	22.04.1998
(21)	1997-30483	(54)	Konferenční stolek
(22)	15.10.1997		
(54)	Mlýnek na obiloviny	(51)	06-03
		(11)	28301
(51)	26-05	(21)	1998-30862
(11)	27935	(22)	22.04.1998
(21)	1997-30475	(54)	Úložný stolek
(22)	08.10.1997		
(54)	Halogenová svítidla	(51)	15-07
		(11)	28385
(51)	14-99	(21)	1997-30494
(11)	27991	(22)	22.10.1997
(21)	1997-30531	(54)	Chladnička
(22)	14.11.1997		
(54)	Modul tištěného obvodu	(51)	06-04
		(11)	28691
(51)	13-03	(21)	1998-30876
(11)	28046	(22)	30.04.1998
(21)	1997-30517	(54)	Nábytkový soubor
(22)	06.11.1997		
(54)	Prvky kabelových lávek		
(51)	04-02		
(11)	28090		
(21)	1997-30564		
(22)	03.12.1997		
(54)	Zubní kartáček a rukojeť zubního kartáčku		
(51)	04-02		
(11)	28091		
(21)	1997-30565		
(22)	03.12.1997		
(54)	Zubní kartáček a rukojeť zubního kartáčku		
(51)	12-10		
(11)	28099		
(21)	1997-30545		
(22)	20.11.1997		
(54)	Přívěš		
(51)	04-02		
(11)	28139		
(21)	1997-30473		
(22)	07.10.1997		
(54)	Zubní kartáček a rukojeť zubního kartáčku		
(51)	04-02		
(11)	28140		
(21)	1997-30474		
(22)	07.10.1997		
(54)	Zubní kartáček a rukojeť zubního kartáčku		
(51)	28-02		
(11)	28199		
(21)	1997-30501		
(22)	24.10.1997		
(54)	Víčko kosmetického obalu		
(51)	28-02		
(11)	28200		
(21)	1997-30502		
(22)	24.10.1997		
(54)	Kosmetický obal		
(51)	09-03		
(11)	28262		
(21)	1997-30484		
(22)	15.10.1997		
(54)	Dávkovací skládací krabička		
(51)	06-03		
(11)	28300		

ND4Q**Druhá obnova doby ochrany průmyslového vzoru**

- (51) 24-04.05
 (11) 24296
 (21) 1992-26054
 (22) 26.10.1992
 (54) Okluzor (ortooptická pomůcka)
- (51) 15-08.02
 (11) 24544
 (21) 1992-25923
 (22) 08.09.1992
 (54) Hnětací stroj s díží
- (51) 12-15.03
 (11) 24567
 (21) 1992-26235
 (22) 22.12.1992
 (54) Brzdový buben
- (51) 06-04.04
 (11) 24905
 (21) 1993-26715
 (22) 30.06.1993
 (54) Univerzální regál
- (51) 04-02
 (11) 25260
 (21) 1992-26157
 (22) 27.11.1992
 (54) Rukojeť zubního kartáčku

PD4A**Převod práv a ostatní změny majitelů patentů**

- | | |
|--|---|
| (11) 276245
(21) 1987-8732
(73) SCHERING AKTIENGESELLSCHAFT, Berlin, DE; | (73) WYETH, Madison, NJ, US; |
| (11) 278268
(21) 1987-5277
(73) SCHERING AKTIENGESELLSCHAFT, Berlin, DE; | (11) 284592
(21) 1996-2594
(73) WYETH, Madison, NJ, US; |
| (11) 281171
(21) 1992-1458
(73) WYETH, Madison, NJ, US; | (11) 284707
(21) 1993-235
(73) REEMTSMA CIGARETTENFABRIKEN GMBH, Hamburg, DE; |
| (11) 281900
(21) 1992-2785
(73) WYETH, Madison, NJ, US; | (11) 285244
(21) 1995-402
(73) MURATA MACHINERY LTD., Kyoto, JP; |
| (11) 282491
(21) 1992-3221
(73) WYETH, Madison, NJ, US; | (11) 286102
(21) 1996-128
(73) WYETH, Madison, NJ, US; |
| (11) 282733
(21) 1992-972
(73) WYETH, Madison, NJ, US; | (11) 286407
(21) 1992-144
(73) WYETH, Madison, NJ, US; |
| (11) 282928
(21) 1986-3217
(73) SCHERING AKTIENGESELLSCHAFT, Berlin, DE; | (11) 287148
(21) 1995-1170
(73) MURATA MACHINERY LTD., Kyoto, JP; |
| (11) 283970
(21) 1992-501
(73) INFRASOIL-SYSTEMS GMBH, Bremen, DE; | (11) 287329
(21) 1996-805
(73) BP CHEMICALS LIMITED, London, GB; |
| (11) 284567
(21) 1996-3052 | (11) 287924
(21) 1994-641
(73) ATOTECH DEUTSCHLAND GMBH, Berlin, DE; |

- (11) 288153
(21) 1994-805
(73) CONPHARMA AS, Oslo, NO;
- (11) 289363
(21) 2000-1829
(73) REEMTSMA CIGARETTENFABRIKEN
GMBH, Hamburg, DE;
- (11) 289522
(21) 2000-1596
(73) REEMTSMA CIGARETTENFABRIKEN
GMBH, Hamburg, DE;
- (11) 289762
(21) 1997-68
(73) WYETH, Madison, NJ, US;
- (11) 289780
(21) 1996-3532
(73) WYETH, Madison, NJ, US;
- (11) 290038
(21) 1996-2162
(73) ABB OY, Helsinki, FI;
- (11) 290390
(21) 2000-3161
(73) ATOTECH DEUTSCHLAND GMBH, Berlin,
DE;
- (11) 290405
(21) 1996-2163
(73) ABB OY, Helsinki, FI;

PD1K**Převod práv a ostatní změny majitelů užitných vzorů**

- (11) 9085
(21) 1999-9734
(73) TUŠNER Josef Mgr., Havířov, CZ;
KOVAR Dalibor, Havířov, CZ;
- (11) 10039
(21) 2000-10659
(73) IPM INTERNATIONAL (CZ) S.R.O., Praha,
CZ;
- (11) 10095
(21) 2000-10661
(73) IPM INTERNATIONAL (CZ) S.R.O., Praha,
CZ;
- (11) 10102
(21) 2000-10687
(73) IPM INTERNATIONAL (CZ) S.R.O., Praha,
CZ;
- (11) 12043
(21) 2002-12764
(73) SERVISBAL OBALY S.R.O., Dobruška, CZ;
- (11) 12163
(21) 2002-12802
(73) KROUPA Jan Ing., Praha, CZ;
KROUPOVÁ Alena, Praha, CZ;
HANKOVÁ Kateřina, Praha, CZ;

OBSAH

Číselné kódy pro označování bibliografických dat	3937
Přehled zveřejněných přihlášek ochranných známek	3938
Zveřejnění přihlášek ochranných známek	3939
Přehled zápisů ochranných známek	4096
Zápisy ochranných známek	4097
Úřední rozhodnutí a oznámení	
Obnovy ochranných známek	4184
Převody ochranných známek	4228
Částečné převody ochranných známek	
Změny v údajích o majitelích chranných známek	4233
Omezení seznamu výrobků a služeb ochranných známek	4239
Změna v úpravě ochranné známky	
Zániky ochranných známek	4240
Zápisy licenčních smluv k ochranným známám	4243
Mezinárodní zápisy ochranných známek	4246
Výmazy ochranných známek	4249
Úřední oznámení	4250
Zveřejněné přihlášky ochranných známek - barevná vyobrazení	4257

SOMMAIRE

Codes numériques à identifier des données bibliographiques	3937
Aperçu des demandes d'enregistrement des marques publiées	3938
Publications des demandes d'enregistrement des marques	3939
Aperçu des enregistrements des marques	4096
Enregistrements des margues	4097
Décisions et avis de l'Office	
Renouvellements des marques	4184
Cessions des marques	4228
Cessions partielles des marques	
Changements des données relatives aux titulaires des marques	4233
Limitation de la liste des produits et des services	4239
Changements de la configuration de la marque	
Annulations des marques	4240
Enregistrements des contrats de licence	4243
Enregistrements internationaux des marques	4246
Radiations des marques	4249
Avis de l'Office	4250
Demandes d'enregistrement des marques - reproductions en couleur	4257

TABLE OF CONTENTS

Numerical Codes for Identification of Bibliographic Data	3937
Survey of Published Trademark Applications	3938
Publications of Trademark Applications	3939
Survey of Trademark Registrations	4096
Trademark Registrations	4097
Official Decisions and Announcements	
Trademark Renewals	4184
Trademark Assignments	4228
Partial Trademark Assignments	
Changes of Data Relating to Trademark Holders	4233
Limitation of the List of Goods and Services	4239
Change in the reproduction of the Trademark	
Trademark Lapse	4240
Registrations of Licence Contracts Concerning Trademarks	4243
International Registrations of Trademarks	4246
Trademark Cancellations	4249
Official Announcements	4250
Published Trademark Applications - Colour Reproductions	4257

СОДЕРЖАНИЕ

Нумерационные коды для идентификации библиографических данных	3937
Обзор опубликованных заявок на товарные знаки	3938
Публикации заявок на товарные знаки	3939
Обзор регистраций товарных знаков	4096
Регистрации товарных знаков	4097
Официальные решения и сообщения	
Продления регистрации товарных знаков	4184
Переуступки товарных знаков	4228
Частичные переуступки товарных знаков	
Изменения данных касающихся владельцев товарных знаков	4233
Ограничение перечня товаров и услуг	4239
Изменение в оформлении товарного знака	
Аннуляции товарных знаков	4240
Регистрации лицензионных договоров о товарных знаках	4243
Международные регистрации товарных знаков	4246
Аннулирования регистрации товарных знаков	4249
Официальные сообщения	4250
Опубликованные заявки товарных знаков - цветные изображения	4257

INHALT

Numerische Koden für Bezeichnung der bibliographischen Daten	3937
Übersicht der veröffentlichten Markenmeldungen	3938
Veröffentlichungen der Markenmeldungen	3939
Übersicht der eingetragenen Marken	4096
Eingetragene Marken	4097
Amtliche Entscheidungen und Bekanntmachungen	
Erneuerungen der Marken	4184
Markenübertragungen	4228
Teilweise Markenübertragungen	
Änderungen in den Angaben betreffend Markeninhaber	4233
Einschränkung des Verzeichnisses der Waren und Dienstleistungen	4239
Änderung in der Gestaltung der Marke	
Erlöschen der Marken	4240
Eintragungen der Markenlizenzverträge	4243
Internationale Registrierungen der Marken	4246
Markenlöschungen	4249
Amtliche Bekanntmachungen	4250
Veröffentlichte Markenmeldungen - Farbdarstellungen	4257

Číselné INID kódy pro označování bibliografických dat ochranných známek

Číselné INID kódy pro označování bibliografických dat ochranných známek

111	Číslo zápisu OZ (registrace)
811	Mezinárodní číslo zápisu OZ
151	Datum zápisu
180	Předpokládané datum uplynutí platnosti zápisu/obnovy
210	Číslo přihlášky OZ (spisu)
220	Datum podání přihlášky
442	Datum zveřejnění přihlášky po průzkumu
450	Datum zveřejnění registrace OZ
320	Datum vzniku práva přednosti a služeb
511	Kód třídy výrobků a služeb
540	Reprodukce OZ
554	Prostorová OZ
510	Seznam chráněných výrobků a služeb
590	Údaje o barevnosti OZ
551	Kolektivní OZ
730	Identifikace majitele OZ - jméno a název firmy, ulice, PSČ a místo sídla majitele, stát, příp. stát USA
740	Identifikace zástupce - jméno a název firmy, ulice, PSČ a místo sídla zástupce
890	Název státu ochrany MOZ

INID codes and minimum required for the identification of bibliographic data relating to marks

111	Number of the registration of the mark
811	Number of the international registration of the mark
151	Date of the registration
180	Expected expiration date of the registration/renewal
210	Number of the application
220	Date of filing of the application
442	Date of the publication of the examined application
450	Date of the publication of the registration
320	Date of filing of the first application
511	Class of goods and services
540	Reproduction of the mark
554	Three-dimensional mark
510	List of protected goods and services
590	Information concerning colours of the mark
551	The collective mark
730	Identification of the trademark holder - name and firm name, street, postcode and place of the headquarter of the trademark holder, country, possibly State of the USA
740	Identification of the representative - name and firm name, street, postcode and place of the headquarter of the representative
890	Country of protection of the international mark

INID - Kennzahlen und erforderliches Minimum für die Kennzeichnung bibliographischer Daten zu Marken

111	Nummer der Registrierung des Warenzeichens
811	Nummer der internationalen Registrierung des Warenzeichens
151	Datum der Registrierung
180	Voraussichtliches Datum des Fristablaufs der Registrierung/der Erneuerung
210	Nummer der Anmeldung des Warenzeichens (der Schrift)
220	Datum der Einreichung der Anmeldung
442	Datum der Veröffentlichung der Anmeldung nach der Prüfung
450	Datum der Veröffentlichung der Registrierung des Warenzeichens

320	Datum der Entstehung des Prioritätsrechts
511	Kod der Klasse der Waren und Dienstleistungen
540	Wiedergabe des Warenzeichens
554	Räumliches Warenzeichen
510	Verzeichnis der geschützten Waren und Dienstleistungen
590	Angabe betreffend die Farbigkeit des Warenzeichens
551	Kollektives Warenzeichen
730	Identifizierung des Warenzeichen inhabers - Name und Handelsfirma, Straße, PLZ und Sitz des Inhabers, Staat, ev. Stat der Vereinigten Staaten von Amerika
740	Identifizierung des Vertreters - Name und Handelsfirma, Straße, PLZ und Sitz des Firma des Vertreters
890	Staat des Schutzes des internationalen Warenzeichens

Codes INID et minimum requis pour l'identification des données bibliographiques concernant les marques

111	Numéro de l'enregistrement de la marque
811	Numéro de l'enregistrement international de la marque
151	Date de l'enregistrement
180	Date prévue de l'expiration de l'enregistrement (du renouvellement)
210	Numéro de la demande
220	Date de dépôt de la demande
442	Date de la publication de la demande examinée
450	Date de la publication de l'enregistrement de la marque
320	Date de dépôt de la première demande
511	Code de classe des produits et services
540	Reproduction de la marque
554	Marque tridimensionnelle
510	Liste des produits ou services protégés
590	Informations concernant les couleurs de la marque
551	Marque collective
730	Identification du titulaire de la marque - nom et nom commercial, rue, code postal et siège du titulaire, pays, éventuellement Etat des Etats Unis d'Amérique
740	Identification du mandataire - nom et nom commercial, rue, code postal et siège du mandataire
890	Etat de la protection de la marque internationale

Коды для идентификации библиографических данных, относящихся к товарным знакам

111	Номер регистрации товарного знака
811	Номер международной регистрации товарного знака
151	Дата регистрации
180	Дата прекращения действия регистрации/возобновления
210	Номер заявки товарного знака
220	Дата подачи заявки
442	Дата публикации заявки после экспертизы
450	Дата публикации регистрации товарного знака
320	Дата возникновения прав приоритета
511	Код класса товаров и услуг
540	Изображение товарного знака
554	Объемный знак
510	Перечень охраняемых товаров и услуг
590	Указание цветов товарного знака
551	Коллективный знак
730	Идентификация владельца товарного знака - фамилия и название фирмы, улица, почтовый код и место пребывания владельца, государство или штат США
740	Идентификация поверенного - фамилия и название фирмы, улица, почтовый код и место поверенного
890	Название государства охраны международного товарного знака

PŘEHLED zveřejněných přihlášek ochranných známek

Číselný přehled

101611, 104372, 104373, 109002, 110494, 144390, 146822, 154856, 158282, 158798, 158984, 158999, 159000, 159003, 159007, 159014, 159017, 159023, 159260, 159726, 160175, 160176, 161815, 162390, 162391, 162588, 163392, 163515, 163755, 164190, 164691, 164819, 165642, 165643, 165644, 166053, 166512, 166515, 166516, 166517, 166518, 166519, 166520, 166521, 166522, 166690, 166753, 166756, 166877, 167154, 167169, 167170, 167199, 167342, 168253, 168568, 168631, 168843, 168883, 169150, 169161, 169629, 169714, 169715, 169921, 169923, 170842, 170889, 171086, 171118, 171250, 171251, 171376, 171639, 171653, 171664, 171665, 171699, 171813, 171814, 171868, 171908, 171929, 172045, 172113, 172313, 172379, 172457, 172573, 172609, 172612, 172613, 172935, 172939, 172969, 173021, 173083, 173087, 173089, 173213, 173270, 173361, 173445, 173446, 173518, 173531, 173586, 173612, 173828, 173881, 174066, 174067, 174071, 174139, 174203, 174226, 174227, 174229, 174621, 174727, 174728, 174801, 174812, 175085, 175086, 175113, 175135, 175153, 175183, 175217, 175293, 175311, 175360, 175496, 175532, 175615, 175650, 175774, 175775, 175784, 175785, 175786, 175806, 175807, 175809, 176049, 176060, 176087, 176088, 176151, 176154, 176155, 176296, 176297, 176325, 176326, 176459, 176468, 176469, 176505, 176519, 176520, 176537, 176562, 176563, 176594, 176595, 176596, 176615, 176631, 176632, 176697, 176698, 176701, 176719, 176758, 176807, 176829, 176895, 176990, 176991, 177026, 177054, 177104, 177105, 177168, 177186, 177188, 177198, 177199, 177333, 177348, 177376, 177382, 177393, 177394, 177395, 177396, 177422, 177423, 177424, 177434, 177435, 177519, 177620, 177660, 177751, 177784, 177806, 177873, 177879, 177880, 177896, 178046, 178047, 178053, 178057, 178078, 178088, 178089, 178094, 178190, 178191, 178192, 178193, 178197, 178204, 178241, 178244, 178245, 178257, 178259, 178298, 178299, 178301, 178316, 178350, 178384, 178385, 178390, 178391, 178392, 178394, 178454, 178455, 178462, 178488, 178494, 178553, 178562, 178569, 178570, 178571, 178595, 178601, 178602, 178604, 178606, 178607, 178608, 178609, 178610, 178664, 178665, 178675, 178676, 178696, 178703, 178713, 178714, 178733, 178734, 178735, 178787, 178789, 178790, 178791, 178792, 178824, 178825, 178836, 178850, 178874, 178887, 178960, 178962, 178983, 178994, 178995, 178996, 178997, 178998, 178999, 179004, 179011, 179017, 179067, 179068, 179069, 179070, 179115, 179116, 179117, 179118, 179119, 179121, 179123, 179154, 179197, 179198, 179200, 179208, 179233, 179262, 179265, 179276, 179277, 179300, 179303, 179308, 179309, 179314, 179315, 179316, 179317, 179320, 179323, 179324, 179325, 179328, 179330, 179348, 179376, 179390, 179391, 179394, 179395, 179396, 179397, 179398, 179426, 179435, 179462, 179464, 179467, 179502, 179518, 179520, 179535, 179558, 179559, 179562, 179566, 179578, 179593, 179603, 179604, 179607, 179614, 179619, 179620, 179632, 179635, 179651, 179652, 179653, 179683, 179694, 179695, 179696, 179698, 179700, 179702, 179703, 179734, 179735, 179736, 179757, 179789, 179798, 179832, 179833, 179850, 179851, 179873, 179884, 179886, 179889, 179892, 179897, 179914, 179915, 179917, 179918, 179954, 179955, 179956, 179957, 179958, 179961, 179962, 179968, 179976, 179987, 179990, 179993, 180003, 180004, 180005, 180010, 180049, 180060, 180078, 180093, 180094, 180095, 180098, 180104, 180105, 180107, 180118, 180119, 180120, 180121, 180122, 180124, 180131, 180148, 180151, 180152, 180153, 180155, 180156, 180160, 180162, 180163, 180164, 180165, 180183, 180184, 180185, 180187, 180193, 180194, 180197, 180199, 180200, 180208, 180244, 180246, 180259, 180261, 180263, 180264, 180273, 180274, 180275, 180276, 180277, 180279, 180280, 180281, 180282, 180298, 180302, 180304, 180305, 180308, 180309, 180310, 180312, 180315, 180317, 180320, 180322, 180325, 180326, 180328, 180336, 180348, 180349, 180350, 180351, 180352, 180353, 180354, 180355, 180356, 180365, 180370, 180382, 180386, 180389, 180394, 180397, 180398, 180429, 180443, 180449, 180450, 180456, 180457, 180458, 180459, 180460, 180461, 180506, 180511, 180516, 180517, 180518, 180519, 180520, 180521, 180526, 180530, 180586, 180594, 180596, 180597, 180598, 180599, 180606, 180607, 180608, 180609, 180610, 180722, 180751, 180752, 180755, 180756, 180792, 180793, 180798, 180799, 180800, 180802, 180803, 180805, 180824, 180825, 180826, 180827, 180828, 180829, 180830, 180831, 180832, 180834, 180836, 180837, 180838, 180839, 180840, 180842, 180851, 180852, 180853, 180854, 180857, 180858, 180859, 180861, 180862, 180883, 180885, 180887, 180888, 180890, 180891, 180892, 180894, 180910, 180911, 180912, 180913, 180914, 180915, 180920, 180923, 180924, 181022, 181023, 181024, 181025, 181026, 181027, 181028, 181036, 181042, 181043, 181044, 181046, 181053, 181054, 181059, 181060, 181076, 181080, 181103, 181104, 181108, 181130, 181131, 181210, 181221, 181231, 181233, 181234, 181235, 181236, 181237, 181238, 181243, 181244, 181245, 181246, 181248, 181251, 181280, 181283, 181287, 181288, 181290, 181292, 181293, 181294, 181295, 181400, 181404, 181415, 181422, 181423, 181448, 181460, 181461, 181462, 181471, 181472, 181473, 181474, 181475, 181476, 181483, 181498, 181499, 181500, 181517, 181533, 181534, 181535, 181536, 181537, 181538, 181541, 181542, 181543, 181549, 181576, 181590, 181600, 181612, 181613, 181614, 181615, 181616, 181627, 181628, 181631, 181635, 181637, 181640, 181641, 181662, 181664, 181665, 181668, 181692, 181707, 181709, 181711, 181712, 181713, 181718, 181742, 181743, 181744, 181745, 181747, 181748, 181751, 181763, 181764, 181765, 181766, 181812, 181813, 181815, 181816, 181819, 181821, 181822, 181828, 181829, 181832, 181833, 181834, 181835, 181836, 181839, 181840, 181842, 181843, 181845, 181846, 181847, 181848, 181851, 181854, 181855, 181897, 181917, 181918, 181919, 181923, 181924, 181948, 181961, 181962, 181963, 181966, 181967, 182022, 182023, 182024, 182051, 182052, 182053, 182054, 182055, 182056, 182057, 182058, 182059, 182060, 182061, 182133, 182157, 182158, 182159, 182160, 182162, 182163, 182178, 182179, 182180, 182191, 182192, 182193, 182195, 182196, 182197, 182198, 182199, 182222, 182223, 182228, 182229, 182235, 182236, 182237, 182238, 182239, 182248, 182249, 182321, 182324, 182337, 182340, 182345, 182355, 182356, 182357, 182386, 182387, 182389, 182390, 182391, 182392, 182393, 182394, 182395, 182399, 182401, 182418, 182419, 182422, 182423, 182424, 182425, 182429, 182430, 182432, 182434, 182435, 182436, 182437, 182438, 182439, 182441, 182442, 182522, 182523, 182527, 182530, 182585, 182586, 182589, 182598, 182630, 182631, 182633, 182638, 182639, 182640, 182656, 182657, 182691, 182692, 182738, 182740, 182741, 182806, 182809, 182810, 182811, 182813, 182814, 182821, 182940, 182941, 183219, 183613, 183710, 183712, 183756, 183815, 183836, 183981, 184091, 184092, 184094, 184099, 184137, 184180, 184219, 184315, 184317, 184363, 184495

Zveřejněné přihlášky ochranných známek

(210) **O 101611**

(220) 28.06.1995

(320) 28.06.1995

(511) 4

(540)

NYTRO

(510) (4) průmyslové oleje a tuky, mazadla, paliva včetně motorového lihu.

(730) **Aktiebolaget Nynäs Petroleum**, Box 2121, S-121 23 JOHANNESHOV, Švédsko

(740) JUDr. Čermák Karel, Čermák, Hořejš, Vrba - advokátní a patentová kancelář, Národní 32, Praha 1

(210) **O 104372**

(220) 28.09.1995

(320) 28.09.1995

(511) 32

(540)

Bravo, San Bravo!

(510) (32) ovocné nealkoholické nápoje - džusy.

(730) **San Bravo s.r.o.**, Koněvova 235/31, Praha 3, Česká republika(210) **O 104373**

(220) 28.09.1995

(320) 28.09.1995

(511) 32

(540)



(510) (32) ovocné nealkoholické nápoje - džusy.

(730) **San Bravo s.r.o.**, Koněvova 235/31, Praha 3, Česká republika(210) **O 109002**

(220) 01.03.1996

(320) 01.03.1996

(511) 25

(540)

GRINDERS

(510) (25) všechny druhy oděvů, boty, střevíce, domácí střevíce, trepky, sandály.

(730) **GRANDSTAND FOOTWEAR LIMITED**, 12 Buckingham Square, Wickford, Essex, Velká Británie

(740) JUDr. Korejzová Zdeňka, KOREJZOVÁ & SPOL. Advokátní a patentová kancelář, Spálená 29, Praha 1

(210) **O 110494**

(220) 18.04.1996

(320) 18.04.1996

(511) 6, 9, 11, 12, 35, 36

(540)

STROJEXPORT P. T. A.

(510) (6) stožáry kovové a ocelové; (9) počítače a příslušenství,

sdělovací technika, zařízení pro uchovávání a přenos informací, telefony, televizory, vědecké přístroje, fotoaparáty, měřicí a vážicí přístroje, signalizační zařízení, učební přístroje, elektroinstalační prvky, kabely a vodiče, software, spotřební elektronika; (11) zařízení na výrobu páry, sušičky, vodovodní a ropovodní zařízení; (12) spalovací a elektrické motory pro pozemní vozidla; (35) obchodní informace a rešerše; (36) finanční a finančně investiční poradenství, realitní kancelář, zejména se zaměřením na domy, pozemky, továrny, bazény, železnice, mosty, letiště, silnice, lanovky, haly, výroby, průmyslové stavby a stavby občanské vybavenosti, elektrárny i na dodávky investičních celků na klíč, na rekonstrukce budov i na správu nemovitostí.

(730) **STROJEXPORT PTA a. s.**, Václavské nám. 56, Praha 1, Česká republika

(740) Ing. Němec Marek, Patentová kancelář Ing. Němec Marek + PARTNER, Milady Horákové 84, P.O.Box 54, Praha 7

(210) **O 144390**

(220) 29.06.1999

(320) 29.06.1999

(511) 2, 9, 16, 35, 37, 42

(540)



(510) (2) tonery, cartridge, inkoustové kazety a náplně do nich, též kazety do tryskových tiskáren; (9) přístroje pro záznam, přenos a reprodukci zvuku a mluveného slova, počítačové stroje a jejich příslušenství, zejména centrální procesorové jednotky, též textové procesory, integrované obvody, magnetické disky, pružné disky, diskové jednotky, počítačové paměti a karty s pamětí nebo mikroprocesorem, plošné obvody, operační systémy, periferní zařízení, zařízení ke zpracování dat včetně čtecího zařízení, optické smínače znaků, mechanismus pro vkládání disků do počítače, počítačové klávesnice, monitory, tiskárny, modemy, snímače obrazu (skenery), reproduktory, UV filtry, clony proti radiaci, myši a trackbally, joysticky, zip, jaz a ditto mechaniky, počítačové programy nahrané, demagnetické zařízení na magnetické pásky, magnetické kódéry a dekódéry, mikrofony, sluchátka, bleskojistky, audiovizuální zařízení pro výuku, zejména zpětné projektory, videoprojektory, projekční panely a doplňky, mechaniky pro čtení a ukládání dat, televizní hry, elektrické kabely, spojky, redukce, prodloužení, svorky, konektory, jističe a pojistky, vypínače, stmívače, datové přepínače, přerušovače, zástrčky, zásuvky, rozvodné panely, rozvodné a spínací skříně, automatické časové spínače, tranzistory, elektronické oznamovací tabule, faxy, faxové přístroje, magnetické identifikační karty, kapesní kalkulačky, kopírovací zařízení a stroje, laptopy a notebooky, metronomy, radiotelefonní a telegrafická zařízení, též videotelefony, rádiové a televizní přístroje, fotografické přístroje, videokamery a videokazety, zasilovače, elektronické zápisníky a organizéry, skartovací přístroje, schránky na disky a jiná paměťová média; (16) papír a výrobky z papíru, zejména pro kopírovací a psací stroje a pro počítačové tiskárny, kromě knih a hudebnin všeho druhu, kancelářské potřeby, kromě nábytku, zejména samolepicí poznámkové aršíky a záložky, samolepicí

- štítky, folie a lepidla pro kancelářské účely, držáky na psací potřeby, kalendáře, nástěnky; (35) marketing, poradenství a poskytování konzultací v obchodní činnosti, zprostředkování obchodních záležitostí, předvádění zboží, systematizace informací do počítačových databází, reklama; (37) montáž, údržba, opravy a servis počítačového vybavení (hardware); (42) údržba a servis počítačového vybavení (software).
- (590) Barevná
(730) **Euro Media, export - import, s.r.o.**, Budovatelů 28, Havířov - Suchá, Česká republika
(740) Pacl Václav, patentový zástupce, Okrajová 4a, Havířov - Podlesí

- (210) **O 146822**
(220) 15.09.1999
(320) 15.09.1999
(511) 16, 36, 38
(540)

ARES

- (510) (16) papír, výrobky z papíru vyjma neperiodických publikací, fotografie, plánovací záznamníky, vstupenky, klubové a prezentační karty, samolepky, obtisky, pexesa, omalovánky, vystřihovánky, herní plány, tužky, umělohmotné tašky, hlavolamy, papírové obaly, formuláře; (36) poradenství o finančním trhu, bankovníctví, pojišťovnictví a ostatních finančních služeb; (38) šíření elektronických časopisů, elektronických periodik a knih v elektronické podobě prostřednictvím počítačové sítě, pomocí satelitů, služba Free e-mail.
- (730) **Ing. Kožený Václav, CSc.**, K Horoměřicům 37, Praha 6, Česká republika
(740) Ing. Vanděliková Jana, Bohemia Patent, Petrská 12, Praha 1

- (210) **O 154856**
(220) 26.04.2000
(320) 16.11.1999
(511) 36
(540)

B-TRADE

- (510) (36) finanční služby, zejména provádění obchodu s cennými papíry.
- (730) **Bloomberg L.P.**, 499 Park Avenue, New York, Spojené státy americké, New York
(740) JUDr. Korejzová Zdeňka, KOREJZOVÁ & SPOL. Advokátní a patentová kancelář, Spálená 29, Praha 1

- (210) **O 158282**
(220) 15.08.2000
(320) 15.08.2000
(511) 38, 42
(540)

CERTALL

- (510) (38) telekomunikace; (42) verifikační služby spojené s elektronickým obchodem a komunikací, zejména vydávání certifikátů na žádost, poskytování elektronických seznamů, zejména administrace a modernizace platných a zrušených certifikátů v seznamu zrušených certifikátů, poskytování informačně bezpečnostních služeb, notářské služby, poradenství k uvedeným službám ve třídě 42.
- (730) **Certall Finland Oy**, Konalantie 6-8 B, Helsinki 00370, Finsko
(740) JUDr. Rott Vladimír, Rott, Růžička a Guttman, patentová, známková a právní kancelář, Nad Štolou 12, Praha 7

- (210) **O 158798**
(220) 05.09.2000

- (320) 05.09.2000
(511) 6, 19, 35, 37, 42
(540)

BLOCK-ČR

- (510) (6) drátěné systémy spojené do bloků, kazet a košů na budování opěrných zdí, zárubních zdí a protihlukových stěn; (19) kamenné systémy, štěrkové systémy spojené drátem do bloků, kazet a košů na stavbu opěrných zdí, zárubních zdí a protihlukových stěn; (35) zprostředkovatelská činnost v oblasti nákupu a prodeje zboží; (37) provádění dopravních staveb, provádění inženýrských staveb, provádění průmyslových staveb, provádění bytových a občanských staveb; (42) projekční činnost, projektování staveb.
- (730) **COMPAG SK s.r.o.**, Podunajská 24, Bratislava, Slovenská republika
(740) Ing. Kratochvíl Václav, Husníkova 2086, Praha 5

- (210) **O 158984**
(220) 11.09.2000
(320) 11.09.2000
(511) 16, 35, 39
(540)

FREE TIME MAGAZÍN PRO VOLNÝ ČAS

- (510) (16) tiskoviny, časopisy; (35) reklama; (39) distribuce tisku.
- (730) **MARTEK s.r.o.**, Hybešova 6, Praha 8, Česká republika

- (210) **O 158999**
(220) 12.09.2000
(320) 12.09.2000
(511) 9, 16, 18, 19, 21, 24, 25, 26, 28, 35, 36, 37, 38, 41, 42
(540)



- (510) (9) vědecké, elektronické a optické přístroje a zařízení v rámci třídy 9, přístroje a zařízení pro přenos a zpracování informací, zejména v oblasti telekomunikace, sítě telekomunikační a výpočetní techniky a jejich části, sítě datové, jejich součásti a náhradní díly v rámci třídy 9, počítače a programy pro ně, periferní zařízení počítačů v rámci třídy 9, záznamová média a nosiče záznamů, karty s pamětí, nosiče informací, zařízení pro zpracování dat a počítačů, CD disky, prodejní automaty a přístroje a mechanismy pro reklamu v rámci třídy 9, telefony, záznamníky, hlasové schránky, mobilní telefony, faxy, modemy, magnetické suporty zvukových záznamů; (16) výrobky z papíru, lepenky a plastu - dárkové a upomínkové předměty z plastu, kancelářské potřeby z plastu, kancelářské potřeby (kromě nábytku), těžítka, tiskoviny včetně reklamních a propagačních, periodika, plakáty, formuláře, příručky, manuály, průvodní dokumentace, obaly z papíru, lepenky a plastu (např. igelitové tašky apod.), umělecké, dárkové a ozdobné předměty vyrobené z papíru, lepenky a plastu v rámci třídy 16, obtisky; (18) umělecké ozdobné a dárkové předměty z kůže a imitace kůže, kožené zboží, deštníky, zboží z imitace kůže; (19) kryty pro telekomunikační zařízení nekovové, zejména kryty telekomunikačních věží, podstavce u základových stanic, kontejnery obsahující telekomunikační zařízení; (21) sklo, porcelán, keramika a

výrobky z těchto materiálů, výrobky pro domácnost; (24) textilní upomínkové a dárkové předměty, zejména ubrusy, prostírání látkové na stůl, cestovní příkrývky, dečky textilní, kapesníky látkové, koupelové textilie (s výjimkou oblečení), ložní pokrývky a příkrývky, ložní prádlo, lůžkové přehozy, lůžkoviny, okenní záclony, plédy, povlaky na polštáře, prádlo stolní, praporce (ne z papíru), prostírání (podložky na stůl, podsklenice, talíře), prostírání anglické (kromě papírového), přehozy na postele, rolety textilní, ručníky, rukavice na umývání, stolní ubrusy látkové, utěrky, závěsy na dveřích, závěsy na stěnu, závěsy textilní nebo plastové a žínky hygienické; (25) dámské, pánské a dětské oděvy, šátky, pokrývky hlavy; (26) umělecké ozdobné a dárkové předměty z textilu, galanterie, zejména ozdoby na oděvy, monogramy, odznaky (ne z drahých kovů), nažehlovací ozdoby textilních výrobků a stuhu; (28) hry, hračky, potřeby pro sport v rámci třídy 28; (35) propagace, reklama, inzertní a reklamní agentura, automatické zpracování informací, zprostředkovatelská a obstaravatelská činnosti v oblasti informatiky a obchodu, marketing, činnost ekonomických a organizačních poradců; (36) finanční služby; (37) výstavba, montáž a údržba a opravy telekomunikačních zařízení, výstavba, montáž a rekonstrukce telekomunikačních, radiokomunikačních, výpočetních a datových sítí, servis pro telekomunikační zařízení tuzemská i zahraniční, servis telekomunikačních, datových a jiných sítí, instalace a opravy; (38) pronájem telekomunikačních okruhů, vedení sítí, zřizování a provozování veřejných, soukromých i účelových sítí, provozování datových a počítačových sítí, služby poskytované integrovanou digitální sítí, elektronický přenos dokumentů, přenos informací, zprostředkování přenosu dat, zprostředkovatelská a poradenská činnost v oblasti telekomunikací; (41) vydavatelství nosičů informací, služby školící a vzdělávací, služby publikační a vydávání tiskovin, služby vzdělávací, školící, organizace a provádění her a soutěží, sportovní, zábavná a výchovná činnost; (42) analytické a inženýrské práce v oblasti telekomunikací, poradenská činnost v oblasti výpočetní techniky a jejího servisu, provozování počítačových center, zprostředkovatelská a obstaravatelská činnost v oblasti výpočetní techniky, poradenská činnost v oblasti výpočetní techniky, elektrotechniky a telekomunikačních zařízení.

(730) **Český Mobil a.s.**, Vinohradská 167, Praha 10, Česká republika

(740) Mgr. Pomaizlová Karin, advokátka, Na Příkopě 19, Praha 1

(210) **O 159000**

(220) 12.09.2000

(320) 12.09.2000

(511) 9, 16, 18, 19, 21, 24, 25, 26, 28, 35, 36, 37, 38, 41, 42

(540)



(510) (9) vědecké, elektronické a optické přístroje a zařízení v rámci třídy 9, přístroje a zařízení pro přenos a zpracování informací, zejména v oblasti telekomunikace, sítě telekomunikační a výpočetní techniky a jejich části, sítě datové, jejich součásti a náhradní díly v rámci třídy 9, počítače a programy pro ně, periferní zařízení počítačů v rámci třídy 9, záznamová média a nosiče záznamů, karty s pamětí, nosiče informací, zařízení pro zpracování dat a

počítačů, CD disky, prodejní automaty a přístroje a mechanismy pro reklamu v rámci třídy 9, telefony, záznamníky, hlasové schránky, mobilní telefony, faxy, modemy, magnetické suporty zvukových záznamů; (16) výrobky z papíru, lepenky a plastu - dárkové a upomínkové předměty z plastu, kancelářské potřeby z plastu, kancelářské potřeby (kromě nábytku), těžitka, tiskoviny včetně reklamních a propagačních, periodika, plakáty, formuláře, příručky, manuály, průvodní dokumentace, obaly z papíru, lepenky a plastu (např. igelitové tašky apod.), umělecké, dárkové a ozdobné předměty vyrobené z papíru, lepenky a plastu v rámci třídy 16, obtisky; (18) umělecké ozdobné a dárkové předměty z kůže a imitace kůže, kožené zboží, deštníky, zboží z imitace kůže; (19) kryty pro telekomunikační zařízení nekovové, zejména kryty telekomunikačních věží, podstavce u základových stanic, kontejnery obsahující telekomunikační zařízení; (21) sklo, porcelán, keramika a výrobky z těchto materiálů, výrobky pro domácnost; (24) textilní upomínkové a dárkové předměty, zejména ubrusy, prostírání látkové na stůl, cestovní příkrývky, dečky textilní, kapesníky látkové, koupelové textilie (s výjimkou oblečení), ložní pokrývky a příkrývky, ložní prádlo, lůžkové přehozy, lůžkoviny, okenní záclony, plédy, povlaky na polštáře, prádlo stolní, praporce (ne z papíru), prostírání (podložky na stůl, podsklenice, talíře), prostírání anglické (kromě papírového), přehozy na postele, rolety textilní, ručníky, rukavice na umývání, stolní ubrusy látkové, utěrky, závěsy na dveřích, závěsy na stěnu, závěsy textilní nebo plastové a žínky hygienické; (25) dámské, pánské a dětské oděvy, šátky, pokrývky hlavy; (26) umělecké ozdobné a dárkové předměty z textilu, galanterie, zejména ozdoby na oděvy, monogramy, odznaky (ne z drahých kovů), nažehlovací ozdoby textilních výrobků a stuhu; (28) hry, hračky, potřeby pro sport v rámci třídy 28; (35) propagace, reklama, inzertní a reklamní agentura, automatické zpracování informací, zprostředkovatelská a obstaravatelská činnosti v oblasti informatiky a obchodu, marketing, činnost ekonomických a organizačních poradců; (36) finanční služby; (37) výstavba, montáž a údržba a opravy telekomunikačních zařízení, výstavba, montáž a rekonstrukce telekomunikačních, radiokomunikačních, výpočetních a datových sítí, servis pro telekomunikační zařízení tuzemská i zahraniční, servis telekomunikačních, datových a jiných sítí, instalace a opravy; (38) pronájem telekomunikačních okruhů, vedení sítí, zřizování a provozování veřejných, soukromých i účelových sítí, provozování datových a počítačových sítí, služby poskytované integrovanou digitální sítí, elektronický přenos dokumentů, přenos informací, zprostředkování přenosu dat, zprostředkovatelská a poradenská činnost v oblasti telekomunikací; (41) vydavatelství nosičů informací, služby školící a vzdělávací, služby publikační a vydávání tiskovin, služby vzdělávací, školící, organizace a provádění her a soutěží, sportovní, zábavná a výchovná činnost; (42) analytické a inženýrské práce v oblasti telekomunikací, poradenská činnost v oblasti výpočetní techniky a jejího servisu, provozování počítačových center, zprostředkovatelská a obstaravatelská činnost v oblasti výpočetní techniky, poradenská činnost v oblasti výpočetní techniky, elektrotechniky a telekomunikačních zařízení.

(590) Barevná

(730) **Český Mobil a.s.**, Vinohradská 167, Praha 10, Česká republika

(740) Mgr. Pomaizlová Karin, advokátka, Linklaters, v.o.s., Palác Myslbek, Na Příkopě 19/1096, Praha 1 - Staré Město

(210) **O 159003**

- (220) 12.09.2000
 (320) 12.09.2000
 (511) 9, 16, 18, 19, 21, 24, 25, 26, 28, 35, 36, 37, 38, 41, 42
 (540)

OSKARTA

- (510) (9) vědecké, elektronické a optické přístroje a zařízení v rámci třídy 9, přístroje a zařízení pro přenos a zpracování informací, zejména v oblasti telekomunikace, sítě telekomunikační a výpočetní techniky a jejich části, sítě datové, jejich součásti a náhradní díly v rámci třídy 9, počítače a programy pro ně, periferní zařízení počítačů v rámci třídy 9, záznamová média a nosiče záznamů, karty s pamětí, nosiče informací, zařízení pro zpracování dat a počítačů, CD disky, prodejní automaty a přístroje a mechanismy pro reklamu v rámci třídy 9, telefony, záznamníky, hlasové schránky, mobilní telefony, faxy, modemy, magnetické suporty zvukových záznamů; (16) výrobky z papíru, lepenky a plastu - dárkové a upomínkové předměty z plastu, kancelářské potřeby z plastu, kancelářské potřeby (kromě nábytku), těžítka, tiskoviny včetně reklamních a propagačních, periodika, plakáty, formuláře, příručky, manuály, průvodní dokumentace, obaly z papíru, lepenky a plastu (např. igelitové tašky apod.), umělecké, dárkové a ozdobné předměty vyrobené z papíru, lepenky a plastu v rámci třídy 16, obtisky; (18) umělecké ozdobné a dárkové předměty z kůže a imitace kůže, kožené zboží, deštníky, zboží z imitace kůže; (19) kryty pro telekomunikační zařízení nekovové, zejména kryty telekomunikačních věží, podstavce u základových stanic, kontejnery obsahující telekomunikační zařízení; (21) sklo, porcelán, keramika a výrobky z těchto materiálů, výrobky pro domácnost; (24) textilní upomínkové a dárkové předměty, zejména ubrusy, prostírání látkové na stůl, cestovní příkrývky, dečky textilní, kapesníky látkové, koupelové textilie (s výjimkou oblečení), ložní pokrývky a příkrývky, ložní prádlo, lůžkové přehozy, lůžkoviny, okenní záclony, plědy, povlaky na polštáře, prádlo stolní, praporece (ne z papíru), prostírání (podložky na stůl, podsklenice, talíře), prostírání anglické (kromě papírového), přehozy na postele, rolety textilní, ručníky, rukavice na umývání, stolní ubrusy látkové, utěrky, závěsy na dveřích, závěsy na stěnu, závěsy textilní nebo plastové a žínky hygienické; (25) dámské, pánské a dětské oděvy, šátky, pokrývky hlavy; (26) umělecké ozdobné a dárkové předměty z textilu, galanterie, zejména ozdoby na oděvy, monogramy, odznaky (ne z drahých kovů), nažehlovací ozdoby textilních výrobků a stuh; (28) hry, hračky, potřeby pro sport v rámci třídy 28; (35) propagace, reklama, inzertní a reklamní agentura, automatické zpracování informací, zprostředkovatelská a obstaravatelská činnosti v oblasti informatiky a obchodu, marketing, činnost ekonomických a organizačních poradců; (36) finanční služby; (37) výstavba, montáž a údržba a opravy telekomunikačních zařízení, výstavba, montáž a rekonstrukce telekomunikačních, radiokomunikačních, výpočetních a datových sítí, servis pro telekomunikační zařízení tuzemská i zahraniční, servis telekomunikačních, datových a jiných sítí, instalace a opravy; (38) pronájem telekomunikačních okruhů, vedení sítí, zřizování a provozování veřejných, soukromých i účelových sítí, provozování datových a počítačových sítí, služby poskytované integrovanou digitální sítí, elektronický přenos dokumentů, přenos informací, zprostředkování přenosu dat, zprostředkovatelská a poradenská činnost v oblasti telekomunikací; (41) vydavatelství nosičů informací, služby školící a vzdělávací, služby publikační a vydávání tiskovin, služby vzdělávací, školící, organizace a provádění her a soutěží, sportovní, zábavná a výchovná činnost; (42) analytické a inženýrské práce v oblasti telekomunikací, poradenská činnost v

oblasti výpočetní techniky a jejího servisu, provozování počítačových center, zprostředkovatelská a obstaravatelská činnost v oblasti výpočetní techniky, poradenská činnost v oblasti výpočetní techniky, elektrotechniky a telekomunikačních zařízení.

- (730) **Český Mobil a.s.**, Vinohradská 167, Praha 10, Česká republika
 (740) Mgr. Pomaizlová Karin, advokátka, Linklaters, v.o.s., Palác Myslbek, Na Příkopě 19/1096, Praha 1 - Staré Město

(210) O 159007

- (220) 12.09.2000
 (320) 12.09.2000
 (511) 9, 16, 18, 19, 21, 24, 25, 26, 28, 35, 36, 37, 38, 41, 42
 (540)

Oskaravan

- (510) (9) vědecké, elektronické a optické přístroje a zařízení v rámci třídy 9, přístroje a zařízení pro přenos a zpracování informací, zejména v oblasti telekomunikace, sítě telekomunikační a výpočetní techniky a jejich části, sítě datové, jejich součásti a náhradní díly v rámci třídy 9, počítače a programy pro ně, periferní zařízení počítačů v rámci třídy 9, záznamová média a nosiče záznamů, karty s pamětí, nosiče informací, zařízení pro zpracování dat a počítačů, CD disky, prodejní automaty a přístroje a mechanismy pro reklamu v rámci třídy 9, telefony, záznamníky, hlasové schránky, mobilní telefony, faxy, modemy, magnetické suporty zvukových záznamů; (16) výrobky z papíru, lepenky a plastu - dárkové a upomínkové předměty z plastu, kancelářské potřeby z plastu, kancelářské potřeby (kromě nábytku), těžítka, tiskoviny včetně reklamních a propagačních, periodika, plakáty, formuláře, příručky, manuály, průvodní dokumentace, obaly z papíru, lepenky a plastu (např. igelitové tašky apod.), umělecké, dárkové a ozdobné předměty vyrobené z papíru, lepenky a plastu v rámci třídy 16, obtisky; (18) umělecké ozdobné a dárkové předměty z kůže a imitace kůže, kožené zboží, deštníky, zboží z imitace kůže; (19) kryty pro telekomunikační zařízení nekovové, zejména kryty telekomunikačních věží, podstavce u základových stanic, kontejnery obsahující telekomunikační zařízení; (21) sklo, porcelán, keramika a výrobky z těchto materiálů, výrobky pro domácnost; (24) textilní upomínkové a dárkové předměty, zejména ubrusy, prostírání látkové na stůl, cestovní příkrývky, dečky textilní, kapesníky látkové, koupelové textilie (s výjimkou oblečení), ložní pokrývky a příkrývky, ložní prádlo, lůžkové přehozy, lůžkoviny, okenní záclony, plědy, povlaky na polštáře, prádlo stolní, praporece (ne z papíru), prostírání (podložky na stůl, podsklenice, talíře), prostírání anglické (kromě papírového), přehozy na postele, rolety textilní, ručníky, rukavice na umývání, stolní ubrusy látkové, utěrky, závěsy na dveřích, závěsy na stěnu, závěsy textilní nebo plastové a žínky hygienické; (25) dámské, pánské a dětské oděvy, šátky, pokrývky hlavy; (26) umělecké ozdobné a dárkové předměty z textilu, galanterie, zejména ozdoby na oděvy, monogramy, odznaky (ne z drahých kovů), nažehlovací ozdoby textilních výrobků a stuh; (28) hry, hračky, potřeby pro sport v rámci třídy 28; (35) propagace, reklama, inzertní a reklamní agentura, automatické zpracování informací, zprostředkovatelská a obstaravatelská činnosti v oblasti informatiky a obchodu, marketing, činnost ekonomických a organizačních poradců; (36) finanční služby; (37) výstavba, montáž a údržba a opravy telekomunikačních zařízení, výstavba, montáž a rekonstrukce telekomunikačních, radiokomunikačních, výpočetních a datových sítí, servis pro telekomunikační zařízení tuzemská i zahraniční, servis telekomunikačních, datových a jiných sítí, instalace a opravy; (38) pronájem telekomunikačních okruhů, vedení

sítí, zřizování a provozování veřejných, soukromých i účelových sítí, provozování datových a počítačových sítí, služby poskytované integrovanou digitální sítí, elektronický přenos dokumentů, přenos informací, zprostředkování přenosu dat, zprostředkovatelská a poradenská činnost v oblasti telekomunikací; (41) vydavatelství nosičů informací, služby školící a vzdělávací, služby publikační a vydávání tiskovin, služby vzdělávací, školící, organizace a provádění her a soutěží, sportovní, zábavná a výchovná činnost; (42) analytické a inženýrské práce v oblasti telekomunikací, poradenská činnost v oblasti výpočetní techniky a jejího servisu, provozování počítačových center, zprostředkovatelská a obstaravatelská činnost v oblasti výpočetní techniky, poradenská činnost v oblasti výpočetní techniky, elektrotechniky a telekomunikačních zařízení.

(730) **Český Mobil a.s.**, Vinohradská 167, Praha 10, Česká republika

(740) Mgr. Pomaizlová Karin, advokátka, Linklaters, v.o.s., Palác Myslbek, Na Příkopě 19/1096, Praha 1 - Staré Město

(210) **O 159014**

(220) 12.09.2000

(320) 12.09.2000

(511) 9, 16, 18, 19, 21, 24, 25, 26, 28, 35, 36, 37, 38, 41, 42

(540)



(510) (9) vědecké, elektronické a optické přístroje a zařízení v rámci třídy 9, přístroje a zařízení pro přenos a zpracování informací, zejména v oblasti telekomunikace, sítě telekomunikační a výpočetní techniky a jejich části, sítě datové, jejich součásti a náhradní díly v rámci třídy 9, počítače a programy pro ně, periferní zařízení počítačů v rámci třídy 9, záznamová média a nosiče záznamů, karty s pamětí, nosiče informací, zařízení pro zpracování dat a počítačů, CD disky, prodejní automaty a přístroje a mechanismy pro reklamu v rámci třídy 9, telefony, záznamníky, hlasové schránky, mobilní telefony, faxy, modemy, magnetické suporty zvukových záznamů; (16) výrobky z papíru, lepenky a plastu - dárkové a upomínkové předměty z plastu, kancelářské potřeby z plastu, kancelářské potřeby (kromě nábytku), těžítka, tiskoviny včetně reklamních a propagačních, periodika, plakáty, formuláře, příručky, manuály, průvodní dokumentace, obaly z papíru, lepenky a plastu (např. igelitové tašky apod.), umělecké, dárkové a ozdobné předměty vyrobené z papíru, lepenky a plastu v rámci třídy 16, obtisky; (18) umělecké ozdobné a dárkové předměty z kůže a imitace kůže, kožené zboží, deštníky, zboží z imitace kůže; (19) kryty pro telekomunikační zařízení nekovové, zejména kryty telekomunikačních věží, podstavce u základových stanic, kontejnery obsahující telekomunikační zařízení; (21) sklo, porcelán, keramika a výrobky z těchto materiálů, výrobky pro domácnost; (24) textilní upomínkové a dárkové předměty, zejména ubrusy, prostírání látkové na stůl, cestovní příkrývky, dečky textilní, kapesníky látkové, koupelové textilie (s výjimkou oblečení), ložní pokrývky a příkrývky, ložní prádlo, lůžkové přehozy, lůžkoviny, okenní záclony, plědy, povlaky na polštáře, prádlo stolní, praporečky (ne z papíru), prostírání (podložky na stůl, podsklenice, talíře), prostírání anglické (kromě papírového), přehozy na postele, rolety textilní, ručníky, rukavice na umývání, stolní ubrusy látkové, utěrky, závěsy na dveřích, závěsy na stěnu, závěsy textilní nebo plastové a žinky hygienické; (25) dámské,

pánské a dětské oděvy, šátky, pokrývky hlavy; (26) umělecké ozdobné a dárkové předměty z textilu, galanterie, zejména ozdoby na oděvy, monogramy, odznaky (ne z drahých kovů), nažehlovací ozdoby textilních výrobků a stuh; (28) hry, hračky, potřeby pro sport v rámci třídy 28; (35) propagace, reklama, inzertní a reklamní agentura, automatické zpracování informací, zprostředkovatelská a obstaravatelská činnosti v oblasti informatiky a obchodu, marketing, činnost ekonomických a organizačních poradců; (36) finanční služby; (37) výstavba, montáž a údržba a opravy telekomunikačních zařízení, výstavba, montáž a rekonstrukce telekomunikačních, radiokomunikačních, výpočetních a datových sítí, servis pro telekomunikační zařízení tuzemská i zahraniční, servis telekomunikačních, datových a jiných sítí, instalace a opravy; (38) pronájem telekomunikačních okruhů, vedení sítí, zřizování a provozování veřejných, soukromých i účelových sítí, provozování datových a počítačových sítí, služby poskytované integrovanou digitální sítí, elektronický přenos dokumentů, přenos informací, zprostředkování přenosu dat, zprostředkovatelská a poradenská činnost v oblasti telekomunikací; (41) vydavatelství nosičů informací, služby školící a vzdělávací, služby publikační a vydávání tiskovin, služby vzdělávací, školící, organizace a provádění her a soutěží, sportovní, zábavná a výchovná činnost; (42) analytické a inženýrské práce v oblasti telekomunikací, poradenská činnost v oblasti výpočetní techniky a jejího servisu, provozování počítačových center, zprostředkovatelská a obstaravatelská činnost v oblasti výpočetní techniky, poradenská činnost v oblasti výpočetní techniky, elektrotechniky a telekomunikačních zařízení.

(730) **Český Mobil a.s.**, Vinohradská 167, Praha 10, Česká republika

(740) Mgr. Pomaizlová Karin, advokátka, Na Příkopě 19, Praha 1

(210) **O 159017**

(220) 12.09.2000

(320) 12.09.2000

(511) 9, 16, 18, 19, 21, 24, 25, 26, 28, 35, 36, 37, 38, 41, 42

(540)



(510) (9) vědecké, elektronické a optické přístroje a zařízení v rámci třídy 9, přístroje a zařízení pro přenos a zpracování informací, zejména v oblasti telekomunikace, sítě telekomunikační a výpočetní techniky a jejich části, sítě datové, jejich součásti a náhradní díly v rámci třídy 9, počítače a programy pro ně, periferní zařízení počítačů v rámci třídy 9, záznamová média a nosiče záznamů, karty s pamětí, nosiče informací, zařízení pro zpracování dat a počítačů, CD disky, prodejní automaty a přístroje a mechanismy pro reklamu v rámci třídy 9, telefony, záznamníky, hlasové schránky, mobilní telefony, faxy, modemy, magnetické suporty zvukových záznamů; (16) výrobky z papíru, lepenky a plastu - dárkové a upomínkové předměty z plastu, kancelářské potřeby z plastu, kancelářské potřeby (kromě nábytku), těžítka, tiskoviny včetně reklamních a propagačních, periodika, plakáty, formuláře, příručky, manuály, průvodní dokumentace, obaly z papíru, lepenky a plastu (např. igelitové tašky apod.), umělecké, dárkové a ozdobné předměty vyrobené z papíru, lepenky a plastu v rámci třídy 16, obtisky; (18) umělecké ozdobné a dárkové předměty z kůže a imitace kůže, kožené zboží, deštníky, zboží z imitace kůže; (19) kryty pro telekomunikační zařízení nekovové, zejména kryty telekomunikačních věží, podstavce u základových stanic, kontejnery obsahující

telekomunikační zařízení; (21) sklo, porcelán, keramika a výrobky z těchto materiálů, výrobky pro domácnost; (24) textilní upomínkové a dárkové předměty, zejména ubrusy, prostírání látkové na stůl, cestovní příkrývky, dečky textilní, kapesníky látkové, koupelové textilie (s výjimkou oblečení), ložní pokrývky a příkrývky, ložní prádlo, lůžkové přehozy, lůžkoviny, okenní záclony, plědy, povlaky na polštáře, prádlo stolní, praporece (ne z papíru), prostírání (podložky na stůl, podsklenice, talíře), prostírání anglické (kromě papírového), přehozy na postele, rolety textilní, ručníky, rukavice na umývání, stolní ubrousky látkové, utěrky, závěsy na dveřích, závěsy na stěnu, závěsy textilní nebo plastové a žínky hygienické; (25) dámské, pánské a dětské oděvy, šátky, pokrývky hlavy; (26) umělecké ozdobné a dárkové předměty z textilu, galanterie, zejména ozdoby na oděvy, monogramy, odznaky (ne z drahých kovů), nažehlovací ozdoby textilních výrobků a stuh; (28) hry, hračky, potřeby pro sport v rámci třídy 28; (35) propagace, reklama, inzertní a reklamní agentura, automatické zpracování informací, zprostředkovatelská a obstaravatelská činnosti v oblasti informatiky a obchodu, marketing, činnost ekonomických a organizačních poradců; (36) finanční služby; (37) výstavba, montáž a údržba a opravy telekomunikačních zařízení, výstavba, montáž a rekonstrukce telekomunikačních, radiokomunikačních, výpočetních a datových sítí, servis pro telekomunikační zařízení tuzemská i zahraniční, servis telekomunikačních, datových a jiných sítí, instalace a opravy; (38) pronájem telekomunikačních okruhů, vedení sítí, zřizování a provozování veřejných, soukromých i účelových sítí, provozování datových a počítačových sítí, služby poskytované integrovanou digitální sítí, elektronický přenos dokumentů, přenos informací, zprostředkování přenosu dat, zprostředkovatelská a poradenská činnost v oblasti telekomunikaci; (41) vydavatelství nosičů informací, služby školící a vzdělávací, služby publikační a vydávání tiskovin, služby vzdělávací, školící, organizace a provádění her a soutěží, sportovní, zábavná a výchovná činnost; (42) analytické a inženýrské práce v oblasti telekomunikací, poradenská činnost v oblasti výpočetní techniky a jejího servisu, provozování počítačových center, zprostředkovatelská a obstaravatelská činnost v oblasti výpočetní techniky, poradenská činnost v oblasti výpočetní techniky, elektrotechniky a telekomunikačních zařízení.

(590) Barevná

(730) Český Mobil a.s., Vinohradská 167, Praha 10, Česká republika

(740) Mgr. Pomaizlová Karin, advokátka, Na Příkopě 19, Praha 1

(210) **O 159023**

(220) 12.09.2000

(320) 12.09.2000

(511) 9, 16, 18, 19, 21, 24, 25, 26, 28, 35, 36, 37, 38, 41, 42

(540)



(510) (9) vědecké, elektronické a optické přístroje a zařízení v rámci třídy 9, přístroje a zařízení pro přenos a zpracování informací, zejména v oblasti telekomunikace, sítě telekomunikační a výpočetní techniky a jejich části, sítě datové, jejich součásti a náhradní díly v rámci třídy 9, počítače a programy pro ně, periferní zařízení počítačů v rámci třídy 9, záznamová média a nosiče záznamů, karty s pamětí, nosiče informací, zařízení pro zpracování dat a počítačů, CD disky, prodejní automaty a přístroje a mechanismy pro reklamu v rámci třídy 9, telefony,

záznamníky, hlasové schránky, mobilní telefony, faxy, modemy, magnetické suporty zvukových záznamů; (16) výrobky z papíru, lepenky a plastu - dárkové a upomínkové předměty z plastu, kancelářské potřeby z plastu, kancelářské potřeby (kromě nábytku), těžítka, tiskoviny včetně reklamních a propagačních, periodika, plakáty, formuláře, příručky, manuály, průvodní dokumentace, obaly z papíru, lepenky a plastu (např. igelitové tašky apod.), umělecké, dárkové a ozdobné předměty vyrobené z papíru, lepenky a plastu v rámci třídy 16, obtisky; (18) umělecké ozdobné a dárkové předměty z kůže a imitace kůže, kožené zboží, deštníky, zboží z imitace kůže; (19) kryty pro telekomunikační zařízení nekovové, zejména kryty telekomunikačních věží, podstavce u základových stanic, kontejnery obsahující telekomunikační zařízení; (21) sklo, porcelán, keramika a výrobky z těchto materiálů, výrobky pro domácnost; (24) textilní upomínkové a dárkové předměty, zejména ubrusy, prostírání látkové na stůl, cestovní příkrývky, dečky textilní, kapesníky látkové, koupelové textilie (s výjimkou oblečení), ložní pokrývky a příkrývky, ložní prádlo, lůžkové přehozy, lůžkoviny, okenní záclony, plědy, povlaky na polštáře, prádlo stolní, praporece (ne z papíru), prostírání (podložky na stůl, podsklenice, talíře), prostírání anglické (kromě papírového), přehozy na postele, rolety textilní, ručníky, rukavice na umývání, stolní ubrousky látkové, utěrky, závěsy na dveřích, závěsy na stěnu, závěsy textilní nebo plastové a žínky hygienické; (25) dámské, pánské a dětské oděvy, šátky, pokrývky hlavy; (26) umělecké ozdobné a dárkové předměty z textilu, galanterie, zejména ozdoby na oděvy, monogramy, odznaky (ne z drahých kovů), nažehlovací ozdoby textilních výrobků a stuh; (28) hry, hračky, potřeby pro sport v rámci třídy 28; (35) propagace, reklama, inzertní a reklamní agentura, automatické zpracování informací, zprostředkovatelská a obstaravatelská činnosti v oblasti informatiky a obchodu, marketing, činnost ekonomických a organizačních poradců; (36) finanční služby; (37) výstavba, montáž a údržba a opravy telekomunikačních zařízení, výstavba, montáž a rekonstrukce telekomunikačních, radiokomunikačních, výpočetních a datových sítí, servis pro telekomunikační zařízení tuzemská i zahraniční, servis telekomunikačních, datových a jiných sítí, instalace a opravy; (38) pronájem telekomunikačních okruhů, vedení sítí, zřizování a provozování veřejných, soukromých i účelových sítí, provozování datových a počítačových sítí, služby poskytované integrovanou digitální sítí, elektronický přenos dokumentů, přenos informací, zprostředkování přenosu dat, zprostředkovatelská a poradenská činnost v oblasti telekomunikaci; (41) vydavatelství nosičů informací, služby školící a vzdělávací, služby publikační a vydávání tiskovin, služby vzdělávací, školící, organizace a provádění her a soutěží, sportovní, zábavná a výchovná činnost; (42) analytické a inženýrské práce v oblasti telekomunikací, poradenská činnost v oblasti výpočetní techniky a jejího servisu, provozování počítačových center, zprostředkovatelská a obstaravatelská činnost v oblasti výpočetní techniky, poradenská činnost v oblasti výpočetní techniky, elektrotechniky a telekomunikačních zařízení.

(730) Český Mobil a.s., Vinohradská 167, Praha 10, Česká republika

(740) Mgr. Pomaizlová Karin, advokátka, Na Příkopě 19, Praha 1

(210) **O 159260**

(220) 20.09.2000

(320) 20.09.2000

(511) 16, 41

(540)

SQUASH REVUE

- (510) (16) časopis; (41) vydavatelská činnost.
 (730) **ASQUA s.r.o.**, Čejkovická 98, Praha 5, Česká republika

- (210) **O 159726**
 (220) 05.10.2000
 (320) 05.10.2000
 (511) 9, 16, 42
 (540)

POLDA

- (510) (9) data, databáze a jiné informační produkty v elektronické podobě, související software a hardware, nosiče dat všeho druhu, elektronické sítě, multimediální aplikace, multimediální informační katalogy, elektronické časopisy, elektronická periodika a knihy v elektronické podobě, software pro počítače, nahraný software na CD a DVD discích a magnetických médiích, výrobky výpočetní techniky, jako kupř. počítače, notebooky, tiskárny, monitory, scannery, doplňkové vybavení, kupř. myši, klávesnice a pod., disky a programové vybavení, telekomunikační technika zejména telefony, faxy, zařízení pro reprodukci dat, kopírovací stroje, spotřební elektronika, elektronická zabezpečovací technika, informační, měřicí, monitorovací a řídicí systémy, přístroje a zařízení, analogové a digitální karty; (16) papír, výrobky z papíru, periodické a neperiodické publikace, knihy, časopisy, brožury, fotografie, informační produkty na papírových nosičích, data a databáze na papírových nosičích, tištěné manuály; (42) tvorba a poskytování software, interaktivní a grafické programy, tvorba multimediálních dokumentů, prezentací, aplikací, katalogů apod., konstrukce WWW prezentací a řešení WWW serverů, počítačové animace a vizualizace, programové projekty, tvorba informačních databází, elektronických časopisů, periodik, knih.
 (730) **Zima Martin**, Neústupného 1841/4, Praha 5, Česká republika
 (740) Ing. Vandělíková Jana, Bohemia Patent, Petráská 12, Praha 1

- (210) **O 160175**
 (220) 18.10.2000
 (320) 18.10.2000
 (511) 9, 16, 38
 (540)

HEJTMANSKÉ NOVINY

- (510) (9) nosiče textových, obrazových a zvukových dat a informací (v rozsahu tř. 9), elektronický časopis; (16) tiskoviny a polygrafické výrobky; (38) šíření informací prostřednictvím veřejných datových sítí.
 (730) **ECONOMIA a.s.**, Dobrovského 25, Praha 7, Česká republika
 (740) Ing. Reichel Pavel, Lopatecká 14, Praha 4

- (210) **O 160176**
 (220) 18.10.2000
 (320) 18.10.2000
 (511) 9, 16, 38
 (540)

HEJTMANSKÉ LISTY

- (510) (9) nosiče textových, obrazových a zvukových dat a informací (v rozsahu tř. 9), elektronický časopis; (16) tiskoviny a polygrafické výrobky; (38) šíření informací prostřednictvím veřejných datových sítí.
 (730) **ECONOMIA a.s.**, Dobrovského 25, Praha 7, Česká republika
 (740) Ing. Reichel Pavel, Lopatecká 14, Praha 4

- (210) **O 161815**
 (220) 04.12.2000
 (320) 04.12.2000
 (511) 3
 (540)

F1

- (510) (3) čisticí prostředky, čisticí roztoky, detergenty, kapaliny na mytí skel do ostříkovačů vozidel, lešticí přípravky na nábytek a podlahy, přípravky na čištění odpadních rour, prací prostředky, přípravky na namáčení prádla, škrob na prádlo, prostředky na odstraňování rzi, škrob na prádlo, změkčovače tkanin, bělicí přípravky na prádlo.
 (730) **Ing. Filip Vladimír**, Ledvinova 14, Praha 4, Česká republika

- (210) **O 162390**
 (220) 15.12.2000
 (320) 15.12.2000
 (511) 9, 35, 36, 38, 42
 (540)



- (510) (9) inteligentní systémy předávání zpráv, soupravy pro instalaci software, kapesní počítače (PDA - personal digital asistent) pro předávání zpráv serverům a manažerům, programové vybavení počítačů a zařízení umožňující komunikaci uvnitř společnosti a mezi společnostmi, programové vybavení počítačů a zařízení, jimiž se vytváří elektronické spojení pro přenos zpráv a informací; (35) zprostředkovatelská činnost v oblasti obchodních záležitostí, tvorba a systemizace informací do počítačových databází, automatizované zpracování dat, informační služby v oblasti obchodu, ekonomiky a výrobního procesu, zvláště k řízení firem vrcholovým managementem, zejména poradenství a poskytování konzultací v obchodní činnosti a výrobně-ekonomických otázkách, strategickém a operativním controllingu, zvláště pak v oblasti řízení zisku a financí, analýzy nákladů a výkonů, posuzování efektivnosti provozu a racionalizace práce, sestavování rozpočtu výnosů a nákladů, tvorba předběžných, výsledných a cenových kalkulací, sestavování materiálové a časové bilance výroby, rozborů informací o výrobě a prodeji, o ekonomice a účetnictví, včetně revize účtů, zprostředkování interaktivního obchodu, organizace komerčních veletrhů a výstav v oboru počítačového software, hardware, high-tech výrobků, globálních počítačových sítí a spojení/komunikace, poskytování ekonomických informací prostřednictvím internetu, reklama, marketingové studie, průzkum trhu; (36) informační služby v oblasti pojišťovnictví a bankovníctví; (38) komunikační služby, zejména ústní a vizuální komunikace, zejména komunikace mobilními telefony, mobilní přenos dat, přenos zpráv a obrazových informací pomocí počítače a telekomunikačních zařízení, elektronická pošta, komunikační služby přes elektronické komunikační prostředí, umožňující komunikaci uvnitř společnosti a mezi společnostmi, zejména pro manažery, elektronický systém přenosu zpráv a informací; (42) počítačové služby, zejména provádění systémových analýz, tvorba a aktualizace počítačových programů programátorské práce, tvorba počítačových systémů, instalace počítačových programů, vypracování programů pro hromadné zpracování dat, tvorba webových stránek,

tvorba počítačového software, sloužícího ke stahování údajů a informací z webových stránek, výroba manažerského software, propojovacích systémů a systémů pro bezdrátový přenos dat, poskytování údržby software na dálku a provoz elektronického počítačového programovatelného vybavení pro obchodování a síťové komunikace, tvorba multimediálních aplikací, poskytování informací v oblasti výpočetní techniky.

- (590) Barevná
 (730) **DATAWARE, a.s.**, Okrajová 4, Havířov - Podlesí, Česká republika
 (740) Pacl Václav, patentový zástupce, Okrajová 4a, Havířov - Podlesí

- (210) **O 162391**
 (220) 15.12.2000
 (320) 15.12.2000
 (511) 35, 36, 38, 41, 42
 (540)



- (510) (35) zprostředkování obchodních záležitostí, tvorba a systemizace informací do počítačových databází, automatizované zpracování dat, informační služby v oblasti obchodu, ekonomiky a výrobního procesu, zvláště pro řídicí činnosti obchodu, ekonomiky a výrobního procesu, zprostředkování, řízení a vedení interaktivního obchodu, organizace komerčních veletrhů a výstav v oboru počítačového software, hardware, high-tech výrobků, globálních počítačových sítí a spojení/komunikace; (36) informační služby v oblasti pojišťovnictví a bankovníctví; (38) komunikační služby; (41) organizování a vedení seminářů, pořádání a řízení pracovních setkání za účelem školení, seminářů, konferencí a kongresů klasických, vzdělávací, školící a konzultační činnost, zejména v oblasti ekonomického a organizačního poradenství, vydavatelská a publikační činnost, organizování vzdělávacích výstav, videokonferencí a videoseminářů; (42) počítačové služby, zejména provádění systémových analýz, tvorba a aktualizace počítačových programů, programátorské práce, tvorba počítačových systémů, instalace počítačových programů, vypracovávání programů pro hromadné zpracování dat, tvorba webových stránek, tvorba počítačového software, sloužícího ke stahování údajů a informací z webových stránek, tvorba multimediálních aplikací, poskytování informací v oblasti výpočetní techniky.
 (590) Barevná
 (730) **DATAWARE, s.r.o.**, Okrajová 4, Havířov - Podlesí, Česká republika
 (740) Pacl Václav, patentový zástupce, Okrajová 4a, Havířov - Podlesí

- (210) **O 162588**
 (220) 21.12.2000
 (320) 21.12.2000
 (511) 29, 30

(540)



- (510) (29) chlazené pokrmy připravené z potravin živočišného původu, jakož i z konzervovaného, sušeného a zavařeného ovoce a zeleniny; (30) chlazené pokrmy připravené z potravin rostlinného původu.
 (590) Barevná
 (730) **JEDNOTA, spotřební družstvo**, Lidická 156, České Budějovice, Česká republika

- (210) **O 163392**
 (220) 19.01.2001
 (320) 19.01.2001
 (511) 9, 35, 41, 42
 (540)



- (510) (9) programové vybavení pro počítače, elektronické tabulky, programy pro počítače předem nahané na páskách, discích, disketách, kazetách, pružných discích a počítačových čipech, zvukové a obrazové záznamy na optických, magnetických nosičích, zejména záznamy z oblasti informací, informace předem nahané na kompaktních discích s pamětí s přístupem pouze pro čtení, informace a záznamy obecně i v elektronické podobě, informace a záznamy na jakémkoliv nosiči s výjimkou nosičů papírových ze třídy 16, data, databáze, informační produkty v elektronických, datových, informačních a telekomunikačních sítích všeho druhu nebo na nosičích dat všeho druhu s výjimkou nosičů papírových, související software a hardware, elektronické časopisy, elektronická periodika a knihy v elektronické podobě, software obecně, databázové produkty v elektronické podobě, nosiče dat či záznamů nahané i nenahané, elektronické nebo datové nebo informační sítě, multimediální nebo informační katalogy, interaktivní a grafické programy, software zejména pro přenos dat; (35) marketingové studie, překlad informací do počítačových databází, zpracování dat, systemizace informací do počítačových databází, zprostředkování v obchodních vztazích, zprostředkovatelská činnost v oblasti obchodu, organizování komerčních a reklamních výstav; (41) organizování kulturních a vzdělávacích výstav; (42) tvorba a pronájem software, poradenská činnost v oblasti aplikace výpočetní techniky, navrhování a realizace automatizovaných systémů řízení, programátorská činnost, vytváření multimediálních prezentací, poskytování informací o hardwaru a softwaru počítačů a informací vztahující se k počítačům, zprostředkovatelská činnost v oblasti aplikace výpočetní techniky, tlumočení simultánní, doprovodné, kosekutivní, služby poradenské ve spojení s užitím cizích jazyků, předtiskové zpracování dokumentů včetně sazby tisku, grafický design, obnova počítačových dat (regenerace), počítačové systémové analýzy, poradenské služby v oblasti počítačového hardware, pronájem času na přístup do počítačových databází.
 (730) **Podivínský Tomáš Ing.**, Trojmezí 47, Praha 9 Střížkov, Česká republika
 (740) Mgr. Titlbachová Soňa, Čelakovského sady 12, Praha 2

- (210) **O 163515**

(220) 25.01.2001
 (320) 25.01.2001
 (511) 29
 (540)



(510) (29) mléko a jiné mlékařenské výrobky, zejména všechny druhy mléka, všechny druhy mléčných kysaných výrobků včetně jogurtů, všechny druhy sýrů, všechny druhy tvarohů.
 (730) **OLMA, a.s.**, Pavelkova 18, Olomouc, Česká republika

(210) **O 163755**
 (220) 31.01.2001
 (320) 31.01.2001
 (511) 3
 (540)

QUO VADIS

(510) (3) přípravky pro bělení a jiné prostředky ke praní, přípravky pro čištění, odmašťování a broušení.
 (730) **NAOMI s.r.o.**, 28. října 34, Ostrava, Česká republika

(210) **O 164190**
 (220) 09.02.2001
 (320) 09.02.2001
 (511) 6, 19
 (540)

OPTIMALMÍRA

(510) (6) zasklívací systém stavebních otvorů (lodžii) pevnými a posuvnými skly, okenní rámy kovové, okna posuvná, okenní zarážky, okenní uzávěry; (19) okna velká, okenní sklo, tabulové sklo.
 (730) **Hrdý Jiří**, Bryksova 948, Praha 9 - Černý Most II, Česká republika
 (740) JUDr. Studený Oldřich, Komunardů 36, Praha 7

(210) **O 164691**
 (220) 23.02.2001
 (320) 23.02.2001
 (511) 5, 29, 30
 (540)

KOFOLA

(510) (5) dietní a nutriční přípravky s léčebnými účinky, potravinové doplňky obohacené vitamíny nebo minerály nebo stopovými prvky, vitamínové přípravky, vitamíny a multivitaminové preparáty, minerály a multiminerálové preparáty, cukrovinky nebo pastilky nebo tabletky nebo tobolky nebo kapsle nebo žvýkačky s léčivými přísadami, bezcholesterové, bezlepkové a dietetické pekárenské a cukrářské výrobky obohacené vitamíny, organickými a anorganickými látkami pro humánní využití včetně ostatních potravin s léčebnými účinky, přípravky ze sladu pro dietetické účely s léčebnými účinky, nutriční dietetické doplňky s léčebnými účinky, výrobky dietetické zejména na bázi obilovin, semen, olejnin, luštěnin, sóji a přírodních vláknin k léčebným účelům, sušenky, suchary, pochutiny a ostatní pekárenské a cukrárenské výrobky fortifikované vitamíny, minerálními a stopovými prvky, léčebnými bylinami a/nebo jejich extrakty pro léčebné účely, potraviny na bázi lecitinu, mikroorganismů, antioxidantů a vitaminů s léčebným účinkem; (29) ovoce a zelenina konzervované, sušené a zavařené, sušená jablka, sušené jablečné plátky a nebo kostky a nebo kousky, jablečné

chipsy přírodní a nebo ochucené opatřené polevou, přislažené ovoce naložené v cukru, výrobky obsahující mandle, ořechy, arašidy, kokos, mák, kandované a sušené ovoce, želírovací látky, texturované proteiny a směsi z nich pro humánní využití, zpracovaná semena a/nebo luštěniny, zpracované ořechy, zpracované suché plody i zpracované byliny včetně výrobků z nich, želatinové výrobky a přípravky pro výživu; (30) náplně, polevy a zlepšující přípravky, vše do cukrářských výrobků, aromatické přípravky do potravin, muesli, oplatky, křupky, snacky, chipsy - lupínky, tyčinky, koláče, záviny, pirohy, sladké a slané sušenky, drobné cukroví a cukrářské výrobky, karamelové extrakty a speciální komponenty - esence, výrobky extrudované a expandované, trestí do potravin, ovocné želé.

(730) **Vraspír Roman**, Úvalno 101, Úvalno, Česká republika
 (740) Ing. Vandělíková Jana, Bohemia Patent, Petrská 12, Praha 1

(210) **O 164819**
 (220) 28.02.2001
 (320) 28.02.2001
 (511) 35, 36, 37
 (540)



EUROCENTRE LIBREC

(510) (35) pomoc při řízení obchodní činnosti; (36) služby nemovitostní; (37) stavebnictví.
 (590) Barevná
 (730) **IPS a.s., odštěpný závod 22**, Kubánské nám. 1391/11, Praha 10, Česká republika

(210) **O 165642**
 (220) 21.03.2001
 (320) 21.03.2001
 (511) 5, 29, 30, 32
 (540)

MetaboSlim Delpharmea

(510) (5) výrobky dietetické pro děti a nemocné, chemické pro účely lékařské, léčebná kosmetika na bázi přírodních látek, léčebné výrobky lázeňské, léčebné přípravky pro lázně, léčivé rostliny a výrobky z nich, vitamínové přípravky, vína medicíální, multivitamíny, multiminerály, směsi uvedených látek a přípravků, přísady do jídla dietetické, posilující a povzbuzující potraviny s léčivými účinky, energeticko-výživné poživatiny pro léčebné účely; (29) želatiny pro potravinářské účely; (30) doplňky stravy s obsahem vlákniny, lipotropní směsi a dalších účinných látek zasahujících do metabolických zdrojů energie; (32) dietetické nápoje a nápoje light, posilující a povzbuzující nápoje.
 (730) **Renuto (Overseas) Limited**, Demetri Liperti 3, Kotsapas Building, 3rd floor, Limassol, Kypr
 (740) Mgr. Jaroš Zbyšek, advokát, Advokátní kancelář Jaroš - Fojtíková, Zelený pruh 95/97, Praha 4

(210) **O 165643**
 (220) 21.03.2001
 (320) 21.03.2001
 (511) 5, 29, 30, 32

- (540) **Optimum Delpharnea**
- (510) (5) výrobky dietetické pro děti a nemocné, chemické pro účely lékařské, léčebná kosmetika na bázi přírodních látek, léčebné výrobky lázeňské, léčebné přípravky pro lázně, léčivé rostliny a výrobky z nich, vitamínové přípravky, vína mediciniální, multivitamíny, multiminerály, směsi uvedených látek a přípravků, přísady do jídla dietetické, posilující a povzbuzující potraviny s léčivými účinky, energeticko-výživné poživatiny pro léčebné účely; (29) želatiny pro potravinářské účely; (30) doplňky stravy s obsahem vlákniny, lipotropní směsi a dalších účinných látek zasahujících do metabolických zdrojů energie; (32) dietetické nápoje a nápoje light, posilující a povzbuzující nápoje.
- (730) **Renuto (Overseas) Limited**, Demetri Liperti 3, Kotsapas Building, 3rd floor, Limassol, Kypr
- (740) Mgr. Jaroš Zbyšek, advokát, Advokátní kancelář Jaroš - Fojtíková, Zelený pruh 95/97, Praha 4

(210) **O 165644**

(220) 21.03.2001

(320) 21.03.2001

(511) 5, 29, 30, 32

(540) **Vitali Slim Delpharnea**

- (510) (5) výrobky dietetické pro děti a nemocné, chemické pro účely lékařské, léčebná kosmetika na bázi přírodních látek, léčebné výrobky lázeňské, léčebné přípravky pro lázně, léčivé rostliny a výrobky z nich, vitamínové přípravky, vína mediciniální, multivitamíny, multiminerály, směsi uvedených látek a přípravků, přísady do jídla dietetické, posilující a povzbuzující potraviny s léčivými účinky, energeticko-výživné poživatiny pro léčebné účely; (29) želatiny pro potravinářské účely; (30) doplňky stravy s obsahem vlákniny, lipotropní směsi a dalších účinných látek zasahujících do metabolických zdrojů energie; (32) dietetické nápoje a nápoje light, posilující a povzbuzující nápoje.
- (730) **Renuto (Overseas) Limited**, Demetri Liperti 3, Kotsapas Building, 3rd floor, Limassol, Kypr
- (740) Mgr. Jaroš Zbyšek, advokát, Advokátní kancelář Jaroš - Fojtíková, Zelený pruh 95/97, Praha 4

(210) **O 166053**

(220) 02.04.2001

(320) 02.04.2001

(511) 9, 38, 42

(540) **CRYPTOPLUS**

- (510) (9) platební karty typu elektronická peněženka, software pro elektronický obchod; (38) telekomunikační služby, elektronický přenos informací a dat pomocí Internetu, počítačová komunikace prostřednictvím Internetu s využitím elektronického podpisu; (42) aplikace, vývoj, správa a tvorba bezhotovostního platebního systému, zakázkový vývoj software pro komerční využití, tvorba softwarových produktů založených na technologii čipových karet.
- (730) **MONET+, a.s.**, Zámecká 365, Zlín - Štípa, Česká republika
- (740) Ing. Kučera Zdeněk, Padělký 548 (P.O.BOX 92), Slušovice

(210) **O 166512**

(220) 17.04.2001

(320) 17.04.2001

(511) 16

(540) **TV MONITOR**

(510) (16) časopis.

(730) **VLTAVA-LABE-PRESS, a.s.**, nám. Přemysla Otakara II. 8/5, České Budějovice, Česká republika

(210) **O 166515**

(220) 17.04.2001

(320) 17.04.2001

(511) 16

(540) **TV SERVIS**

(510) (16) časopis.

(730) **VLTAVA-LABE-PRESS, a.s.**, nám. Přemysla Otakara II. 8/5, České Budějovice, Česká republika

(210) **O 166516**

(220) 17.04.2001

(320) 17.04.2001

(511) 16

(540) **TV V MORAVSKÝCH
NOVINÁCH**

(510) (16) časopis.

(730) **VLTAVA-LABE-PRESS, a.s.**, nám. Přemysla Otakara II. 8/5, České Budějovice, Česká republika

(210) **O 166517**

(220) 17.04.2001

(320) 17.04.2001

(511) 16

(540) **TV PRŮVODCE
MORAVSKÝCH NOVIN**

(510) (16) časopis.

(730) **VLTAVA-LABE-PRESS, a.s.**, nám. Přemysla Otakara II. 8/5, České Budějovice, Česká republika

(210) **O 166518**

(220) 17.04.2001

(320) 17.04.2001

(511) 16

(540) **PRŮVODCE TV**

(510) (16) časopis.

(730) **VLTAVA-LABE-PRESS, a.s.**, nám. Přemysla Otakara II. 8/5, České Budějovice, Česká republika

(210) **O 166519**

(220) 17.04.2001

(320) 17.04.2001

(511) 16

(540) **PRŮVODCE TELEVIZÍ**

(510) (16) časopis.

(730) **VLTAVA-LABE-PRESS, a.s.**, nám. Přemysla Otakara II. 8/5, České Budějovice, Česká republika

(210) **O 166520**

(220) 17.04.2001

(320) 17.04.2001

(511) 16

(540) **TELETIPY**

(510) (16) časopis.

(730) **VLTAVA-LABE-PRESS, a.s.**, nám. Přemysla Otakara II. 8/5, České Budějovice, Česká republika

(210) **O 166521**

(220) 17.04.2001

(320) 17.04.2001

(511) 16

(540) **SVĚT TELEVIZE**

(510) (16) časopis.

(730) **VLTAVA-LABE-PRESS, a.s.**, nám. Přemysla Otakara II. 8/5, České Budějovice, Česká republika(210) **O 166522**

(220) 17.04.2001

(320) 17.04.2001

(511) 16

(540) **TV OBRAZOVKA**

(510) (16) časopis.

(730) **VLTAVA-LABE-PRESS, a.s.**, nám. Přemysla Otakara II. 8/5, České Budějovice, Česká republika(210) **O 166690**

(220) 23.04.2001

(320) 23.04.2001

(511) 9, 35, 37, 38, 42

(540) **ASUS**

(510) (9) počítače-hardware včetně počítačových doplňků, počítačové klávesnice, přístroje pro zpracování informací, software a programové vybavení všeho druhu včetně software a programového vybavení speciálního, nosiče dat magnetické, magnetická média, nosiče dat optické, nosiče zvukových nahrávek, nosiče software, videokazet, CD disky, počítačové sítě, kancelářská technika - tiskárny, telefony, faxy, kopírovací stroje, přístroje a nástroje vědecké, přístroje a nástroje navigační, přístroje a nástroje geodetické a přístroje pro bezdrátovou telegrafii, přístroje fotografické, kinematografické, optické, včetně promítačů obrazů a zvětšovacích přístrojů, přístroje a nástroje k vážení, přístroje a nástroje signalizační, přístroje a nástroje pro účely záchranné a učební, přístroje pro záznam a reprodukci mluveného slova, rozhlasové a televizní přijímače a vysílače, satelitní přijímače, gramofony, audiovizuální technika všeho druhu, magnetofony všeho druhu, kancelářské stroje a zařízení spadající do této třídy, zařízení na zpracování dat, zapisovací pokladny a počítačové stroje, výpočetní technika všeho druhu včetně periferních zařízení a komunikačních zařízení, telekomunikační technika všeho druhu včetně interface pro spojení s výpočetní technikou, přenosné propojovací mezipřipojení pro hlavní počítače, měřicí přístroje a nástroje, měřicí přístroje se záznamovými prvky, měřiče elektřiny a elektrické měřicí přístroje, elektrická a elektronická zařízení pro výpočet a předávání statistických údajů a informací, jakož i pro dohled, ověřování a dálkové ovládání průmyslových operací, informační systémy, elektrotechnické přístroje, elektrické přístroje pro spouštění strojů a motorů pomocí kontroly proudu; (35) automatizované zpracování dat, překlad informací do počítačové databáze, systematizace informací do počítačové databáze, služby, které zahrnují záznam, přepis, vypracování, kompilaci (shromažďování dokumentů), přenášení nebo systematičnost písemných sdělení a záznamů, jakož i využívání nebo kompilaci matematických a statistických údajů, obchodní nebo podnikatelské informace, přepisování, psaní na stroji, sekretářské služby, zpracování textů, účetnictví, ekonomické prognózy, marketingové studie, pomoc při řízení obchodní činnosti, poradenství v obchodní činnosti, obchodní nebo podnikatelský průzkum, studie a průzkum trhu, televizní reklama, rozhlasová reklama, reklama (propagace),

rozšiřování reklamních nebo inzertních materiálů, reklamní texty (vydávání, zveřejňování, oznámení, vyhlášení, publikování), kancelářské stroje a zařízení (pronájem), kopírování nebo rozmnožování (reprodukce) dokumentů, dokladů apod., půjčování fotokopírovacích strojů, informace - sestavování, statistiky, vedení kartoték v počítači; (37) opravy elektrických přístrojů, opravy, instalace elektrických spotřebičů, opravy kancelářských strojů a přístrojů, opravy a údržba strojů, opravy a instalace reprodukční elektrotechniky, instalace a opravy, instalace elektrické, instalace kancelářských a obchodních strojů a přístrojů, instalace počítačových sítí; (38) komunikace pomocí počítačových terminálů; (42) projektování, projektování elektrických zařízení, studie projektů, pronájem elektrických přístrojů, pronájem počítačového software, inženýrské práce, návrhy, tvorba, zpracování software, software - návrhy, návrh počítačových systémů, instalace počítačových programů, údržba počítačových programů, regenerace počítačových dat, aktualizace počítačových programů, programování, poradenská činnost v oblasti výpočetní techniky, grafické práce včetně počítačové grafiky, grafický design, tiskárny, tisky litografické, ofsetový tisk, technické kreslení, konzultační a poradenská činnost v oblasti informatiky, pronájem výpočetní techniky.

(730) **AT Computers a.s.**, Uhlířská 3, Ostrava-Slezská Ostrava, Česká republika

(210) **O 166753**

(220) 23.04.2001

(320) 23.04.2001

(511) 35, 38, 41

(540) **ZLATÉ HITY**

(510) (35) reklamní a propagační činnost, služby reklamní agentury, výroba rozhlasové reklamy; (38) rozhlasové vysílání; (41) zábava, výroba a tvorba rozhlasových pořadů.

(730) **HRAVÉ RÁDIO, spol. s r.o.**, 28. října 59, Ostrava, Česká republika

(210) **O 166756**

(220) 23.04.2001

(320) 23.04.2001

(511) 35, 38, 41

(540) **TANEČNÍ CIRKUS**

(510) (35) reklamní a propagační činnost, služby reklamní agentury, výroba rozhlasové reklamy; (38) rozhlasové vysílání; (41) zábava, výroba a tvorba rozhlasových pořadů.

(730) **HRAVÉ RÁDIO, spol. s r.o.**, 28. října 59, Ostrava, Česká republika

(210) **O 166877**

(220) 26.04.2001

(320) 26.04.2001

(511) 9, 16, 35, 41

(540) **MUSICA BOHEMICA,****S.R.O.**

(510) (9) magnetické nosiče zvukových a zvukově obrazových záznamů, gramofonové desky, nahané i nenahané videokazety a audikazety, audiovizuální díla, CD disky, nahané zvukové a zvukově obrazové záznamy; (16) papír, lepenka a výrobky z těchto materiálů, tiskárenské výrobky, periodický a neperiodický tisk, knihy, brožury, prospekty, plakáty, fotografie, plastické obaly, štočky,

obaly na zvukové nosiče; (35) propagační a inzertní činnost, reklama, obchodní administrativa; (41) zábavní činnost, sportovní aktivity, organizace a provádění her a soutěží, zpravodajství a publicistika, půjčování nahraných nosičů zvukových a zvukově obrazových záznamů, agenturní činnost v oblasti kultury, pořádání anket.

(730) **MUSICA BOHEMICA, s.r.o.**, Křížkova 16, Praha 8, Česká republika

(740) JUDr. Růžička Michal, CSc., Rott, Růžička a Guttman, patentová, známková a právní kancelář, Nad Štolou 12, Praha 7

(210) **O 167154**

(220) 10.05.2001

(320) 10.05.2001

(511) 9, 16, 36

(540) **Karta, která šetří Vaši peněženku**

(510) (9) zvukové nosiče informací; (16) tiskoviny a polygrafické výrobky, papírové nosiče informací; (36) uplatňování obchodního systému k poskytnutí úplatné nadstandardní garance při odcizení vozidla s následným získáním výhod prostřednictvím systémové karty a šekové knížky.

(730) **ROYAL DEFEND HOLDING a.s.**, Ostrovského, Ženské domovy 3/253, Praha 5, Česká republika

(740) Ing. Jaromír Píkrýl, Patentová a známková kancelář, Včelín 1161, Hulín

(210) **O 167169**

(220) 10.05.2001

(320) 10.05.2001

(511) 35, 37, 41

(540) **ANSCHUTZ ENTERTAINMENT GROUP**

(510) (35) propagace sportovních a zábavných akcí pro jiné, propagace zboží a služeb pro jiné získáváním sponzorů spojených zbožím a službami se sportovními týmy, umělci a sportovními a zábavními zařízeními, zprostředkování prodeje reklamního času a prostoru, reklamní agentura, pronájem reklamního prostoru, management sportovních a zábavních zařízení a manéží; (37) činnost ve stavebnictví, jako např. vyhledávání a rozparcelování stavebních pozemků, supervizorská činnost apod., stavební informace; (41) poskytování zařízení pro sportovní a zábavné akce, provozování sportovních a zábavních zařízení a manéží, zábavní služby, zejména provozování zápasů ledního hokeje, košíkové, tenisu, kopané a dalších sportovních, rekreačních, uměleckých, hudebních a divadelních činností, včetně show na lední ploše, zápasů, boxu, atletických klání, varietních pořadů, kouzelnických vystoupení, cirkusů a divadelních produkcí, koncerty, konkrétně živá hudba, poskytování sportovních tréninkových zařízení pro lední hokej, box, kopanou, košíkovou, atletiku a tenis, produkce nebo koprodukce sportovních a zábavních událostí, koncertů, společenských událostí a kulturních výstav, vše pro veřejné předvádění, sledování a pro rozhlasové, televizní a placené televizní vysílání, rezervace koncertů, sportovních, uměleckých, divadelních a jiných zábavních událostí.

(730) **Anschutz Entertainment Group, Inc.**, 111 South Figueroa Street, Suite 3100, Los Angeles, Spojené státy americké, California

(740) JUDr. Otakar Švorčík, Společná advokátní kancelář Všecka Zelený Švorčík Kalenský a partneři, Hálkova 2, Praha 2

(210) **O 167170**

(220) 10.05.2001

(320) 12.12.2000

(511) 35, 37, 41

(540)

AEG

(510) (35) propagace sportovních a zábavných akcí pro jiné, propagace zboží a služeb pro jiné získáváním sponzorů spojených zbožím a službami se sportovními týmy, umělci a sportovními a zábavními zařízeními, zprostředkování prodeje reklamního času a prostoru, reklamní agentura, pronájem reklamního prostoru, management sportovních a zábavních zařízení a manéží; (37) činnost ve stavebnictví, jako např. vyhledávání a rozparcelování stavebních pozemků, supervizorská činnost apod., stavební informace; (41) poskytování zařízení pro sportovní a zábavné akce, provozování sportovních a zábavních zařízení a manéží, zábavní služby, zejména provozování zápasů ledního hokeje, košíkové, tenisu, kopané a dalších sportovních, rekreačních, uměleckých, hudebních a divadelních činností, včetně show na lední ploše, zápasů, boxu, atletických klání, varietních pořadů, kouzelnických vystoupení, cirkusů a divadelních produkcí, koncerty, konkrétně živá hudba, poskytování sportovních tréninkových zařízení pro lední hokej, box, kopanou, košíkovou, atletiku a tenis, produkce nebo koprodukce sportovních a zábavních událostí, koncertů, společenských událostí a kulturních výstav, vše pro veřejné předvádění, sledování a pro rozhlasové, televizní a placené televizní vysílání, rezervace koncertů, sportovních, uměleckých, divadelních a jiných zábavních událostí.

(730) **Anschutz Entertainment Group, Inc.**, 111 South Figueroa Street, Suite 3100, Los Angeles, Spojené státy americké, California

(740) JUDr. Otakar Švorčík, Společná advokátní kancelář Všecka Zelený Švorčík Kalenský a partneři, Hálkova 2, Praha 2

(210) **O 167199**

(220) 11.05.2001

(320) 11.05.2001

(511) 9, 16, 35

(540)

THOMAS GLOBAL PRODUCTS

(510) (9) CD-ROMy obsahující databáze informací o výrobcích a službách poskytovaných americkými společnostmi a obsahující literární přehledy průmyslových výrobků; (16) časopisy vztahující se k výrobkům a službám amerických společností, literární přehledy průmyslových výrobků; (35) poskytování reklamních služeb pro průmyslové společnosti, poskytování informací prostřednictvím databází přístupných prostřednictvím světových počítačových sítí a vztahujících se k průmyslovým výrobkům a službám amerických společností.

(730) **Thomas Publishing Company**, Five Penn Plaza, New York, Spojené státy americké, New York

(740) Patentservis Praha a.s., Jivenská 1273/1, Praha 4

(210) **O 167342**

(220) 16.05.2001

(320) 16.05.2001

(511) 35

(540)

Večer bojovníků

(510) (35) reklamní činnost, zpracování reklamních záměrů.

(730) **OCT International s.r.o.**, Revoluční 5/1006, Praha 1, Česká republika

(740) Mgr. Fojtek Petr, nám. Kinských 3, Praha 5

(210) **O 168253**

(220) 08.06.2001

(320) 08.06.2001

(511) 19, 37, 42

(540)



(510) (19) stavební materiály nekovové, armatury, asfalt, smůla, cement, malta, beton, bednění do betonu, břidlice, cihly, dehet (pro stavebnictví), lepenka pro stavební účely, dehtovaná lepenka, jíl, kámen, kámen stavební, kesony na stavební práce pod vodou, střešní krytiny nekovové, lemování střech nekovové, mramor, nátěrové hmoty pro stavebnictví, nosníky nekovové, olivín pro stavebnictví, omítky, papír pro stavebnictví, pažnice nekovové, písek, plst pro stavební účely, podpěry nekovové, překlady (okenní, dveřní) nekovové, překližka, příčky nekovové, rákos pro stavební účely, sádra, smola, hmoty pro stavby (nekovové), panely pro stavby (nekovové), stojky (nekovové), stožáry (sloupy) nekovové, šamot, šindele, škvára, šterk, tvárnice, vápno, výztuže pro stavebnictví (nekovové), vápenec, žula, dlažby, spadající do této třídy, dlaždice nekovové, obklady ve stavebnictví (nekovové), podlahy nekovové, parkety, dveřní prahy (nekovové), schodiště nekovová, dveře nekovové, mříže nekovové, okna nekovová, parkety, ploty nekovové, římsy nekovové, okenní rámy (nekovové), zárubně dveří (nekovové), okapní žlaby (nekovové), plavecké bazény nekovové, kluziště (stavby) nekovová, neohebné trubky nekovové pro stavebnictví, trubky pro drenáže, odbočky potrubí (nekovové), potrubí nekovová pro ventilační a klimatizační zařízení, potrubí spádové (nekovové), potrubí tlakové (nekovové), trubky kameninové, trubky vodovodní (nekovové), ventily drenážních trubek, kromě ventilů kovových a ventilů z umělých hmot, ventily vodovodní, kromě ventilů kovových a ventilů z umělých hmot, konstrukce stavební nekovové, přenosné stavby (nekovové), dřevo polozpracované (např. trámy, prkna, panely), překližky, dřevo opracované, dřevo stavební (prkna), dřevo tvárné, dřevo užitkové, dřevo dýhové, lišty, kůly, latě, stavební sklo (např. dlaždice, skleněné tašky, sklo na izolace), mozaiky pro stavebnictví, sklo izolační pro stavby; (37) služby, týkající se stavby budov, silnic, mostů, přehrad nebo přepravních linek, služby specializovaných podniků spadajících do oblasti stavebnictví, jako jsou služby např. malířů, instalatérů, topenářů, pokrývačů, klempířů apod., stavebnictví, podzemní stavby, výstavba podzemních inženýrských sítí, kolektorů, ražba štol, protlaky potrubí, vnitřní epoxidace vodovodního porubí in situ, opravy kanalizací, povrchová těžba, důlní těžba, hornictví, podmořské stavitelství, podmořské opravy, stavby přístavů a přístavních hrází, stavby a údržba ropovodů, vodohospodářské stavby (čistírny odpadních vod, čistírny průmyslových vod,

vodojemy, úpravny vod, čerpací stanice vody, jímání vody), ekologické stavby (úpravy vodních toků a břehů, hráze, jezy, vodní nádrže, přehraďy), průmyslové stavby (skládky komunálního odpadu, skládky průmyslového odpadu, průmyslové haly), městské stavby (školy, tělocvičny, nákupní centra, bazény vnitřní, vnější, občanská výstavba), inženýrské sítě (vodovody, kanalizace, plynofikace, katodová ochrana potrubí), demolice staveb, čištění budov, izolování proti vlhkosti, montáže lešení, vrtání studní, štukování, sádrování, tapetování, utěšňování (tmelení) budov, bednění práce, inspekce stavebních projektů, dozor nad stavbami, stavební informace, služby pronájmu strojů, stavebních strojů a zařízení, náradí a konstrukčního materiálu, služby opravářské, a to služby uvedení kteréhokoliv objektu do dobrého stavu po upotřebení, po vzniklých škodách, poškození nebo částečném zničení (např. restaurování budovy nebo jiného existujícího předmětu, který se stal nevyhovujícím proti svému původnímu stavu), služby opravářské, jako služby v oblastech elektřiny, nástrojů a náradí atd., služby údržbářské, které mají uchovat předmět v původním stavu, aniž by se změnila některá z vlastností, odborné poradenství v oblasti stavebnictví; (42) design průmyslový, geodézie, geologické expertizy, geologický průzkum, geologický výzkum, inženýrské práce (expertizy), kontrola kvality, technické kreslení, počítačové programování, počítačové systémové analýzy, tvorba software, obnova počítačových dat, pronájem času na přístup do počítačových databází, údržba počítačových programů, tisk ofsetový, tiskárny, tisky litografické, podmořský výzkum, technický průzkum, odborné poradenství v oblasti počítačového hardware, odborné poradenství architektonické, odborné poradenství v oblasti inženýrství, stavební projekce, projektová činnost, studie technických projektů, projektové studie technické, zeměměřičství.

(730) **Ingstav Ostrava, a.s.**, Novoveská 22, Ostrava-Mariánské Hory, Česká republika

(210) **O 168568**

(220) 12.06.2001

(320) 12.06.2001

(511) 9, 14, 16, 20, 24, 25, 26, 28, 34, 35, 39, 41, 42

(540)



(510) (9) přístroje a nástroje vědecké, námořní, geodetické, elektrické spadající do této třídy, fotografické, filmové, optické, přístroje pro záznam, zpracování, převod a reprodukci zvuku a obrazu, přístroje pro vážení, měření, signalizaci a kontrolu, vyučovací přístroje, nosiče dat, např. zvukových, vizuálních, videokazety, CD disky, nahrané počítačové programy, nahrané i nenahrané nosiče záznamu, diáře a kalkulačky, reklamní zařízení elektrické, světelné a neonové reklamy; (14) plakety, medaile, odznaky a poháry ze vzácných kovů a jejich slitin, pozlaceného nebo postříbřeného kovu, drahokamů a polodrahokamů; (16) knihy, časopisy, plakáty, mapy, atlasy, globusy, turistické příručky, pohlednice, fotografie, reprodukce obrazů a fotografií, kalendáře, propagační tiskoviny, papírové obaly, papírové a plastové sáčky, tašky, hrací karty; (20) drobné výrobky z plastických hmot, jako např. plastové stojánky na stůl, plastové klíčenky, samolepící plastové kolíčky; (24) vlajky s

reklamními účely, vlaječky, nášivky na oděv a zažehlovací obtisky jako etikety vetkané v látce; (25) oděvy, obuv, kloboučnické zboží, sportovní oděv a obuv, plavky, kravaty, šátky, šály; (26) výšivky, stuhy, odznaky a ozdobné knoflíky, plastické špendlíky na oblečení; (28) hračky, hry, sportovní nářadí a potřeby; (34) plastové popelníky, zapalovače, zápalky; (35) služby reklamní agentury, propagační a inzertní služby, zprostředkování v reklamě; (39) pronájem motorových vozidel, služby turistické a cestovní kanceláře; (41) pořádání sportovních akcí, organizační zajištění kulturních akcí, pořádání anket, tvorba audiovizuálních programů z těchto akcí, vydavatelství a nakladatelství, zakázková tvorba audiovizuálních programů, nahrání těchto programů na nosiče; (42) služby cestovní kanceláře spojené se zajištěním ubytování.

(730) **BOHEMIAN PROMOTION AGENCY, a.s.**, Těšnov
1, Praha 1, Česká republika

(740) Mgr. Havlík Samuel, advokát, Ukrajinská 984/14, Praha 10

(210) **O 168631**

(220) 13.06.2001

(320) 13.06.2001

(511) 29, 30, 40, 41, 42

(540)

RESTAURANT - CAFÉ SVATÉHO VÁCLAVA



(510) (29) vývary, polévky, drůbež, ryby, maso, uzeniny, saláty, sýry, zvěřina, hranolky, nakládaná zelenina, sušené a vařené ovoce a zelenina, konzervované a mražené potraviny; (30) cukrovinky, cukroví, dorty, housky, chléb, koláče, nudle, palačinky, pečivo, pizzy, popcorn, rohlíky, sendviče, bagety, sušenky, špagety, těstoviny, zmrzlina, výrobky studené a teplé kuchyně náležející do této třídy, chlebičky, chuťové přísady, lahůdky; (40) pekařství, cukrářství; (41) organizační zajištění gastronomických akcí, výchovně-zábavné klubové služby, školící, vzdělávací a výchovná činnost, zábava, organizování soutěží; (42) rychlé občerstvení, bar, bufet, jídelna, kavárna, cukrárna, pronájem a provoz prodejních automatů, restaurace včetně samoobslužných, zásobování výše uvedenými výrobky, cateringové služby, gastronomie, stravovací zařízení, výroba polotovarů a hotových jídel, hostinská činnost.

(730) **VEGARO s.r.o.**, Na poříčí 46, Praha 1, Česká republika

(740) Ing. Kratochvíl Václav, patentový zástupce, Radlická 28/663, Praha 5

(210) **O 168843**

(220) 18.06.2001

(320) 18.06.2001

(511) 20, 22, 25

(540)



(510) (20) spací pytle na kempování; (22) lana, provazy, síťky, stany, plachty; (25) oděvy, obuv, kloboučnické zboží.

(730) **HANNAH CZECH a.s.**, Slovanská tř. 100, Plzeň, Česká republika

(210) **O 168883**

(220) 19.06.2001

(320) 19.06.2001

(511) 41

(540)

XBOX

(510) (41) zábavní služby, zejména poskytování služeb interaktivních her pro více hráčů pro hry hrané prostřednictvím počítačových sítí a globálních komunikačních sítí, služby elektronických zpráv a chatování pro použití ve spojení s interaktivními hrami hranými prostřednictvím počítačových sítí a globálních komunikačních sítí, poskytování počítačových her a video her, ke kterým lze přistupovat, které lze hrát a které lze stahovat prostřednictvím počítačových sítí a globálních komunikačních sítí, a poskytování informací o odvětví video her a počítačových her, obecných informací o video hrách a počítačových hrách a poskytování informací o počítačových hrách, video hrách a souvisejících produktech.

(730) **Microsoft Corporation**, One Microsoft Way,
Redmond, Spojené státy americké, Washington

(740) JUDr. Petr Kalenský, Společná advokátní kancelář Vsetečka
Zelený Švorčík Kalenský a Partneři, Hálkova 2, Praha 2

(210) **O 169150**

(220) 25.06.2001

(320) 25.06.2001

(511) 2, 3, 35

(540)

USUS

(510) (2) drogistické, malířské a natěračské potřeby, zejména barvy, fermeže, laky, ochranné prostředky proti rezu a hnilobě, barviva mořidla, přírodní pryskyřice; (3) kosmetické prostředky a přípravky všeho druhu, zejména přípravky k barvení řas, obočí, pro pěstění pokožky, kosmetické přípravky pro koupele, krémy, esence, pomády, barviva, pudry, přísady do koupelí, mýdla, kosmetické neceséry, voňavky na vlasy, šampony, zubní pasty, prací prostředky, zejména prací prášky, přípravky bělicí, čistící, odmašťovací a k broušení; (35) interní, reklamní a propagační činnost, poskytování pomoci při provozu obchodu, obstaravatelská a zprostředkovatelská činnost v oblasti obchodu, obchodní administrativa, marketing.

(730) **Mysliveček František**, Neústupného 1834, Praha 5 -
Stodůlky, Česká republika

(740) JUDr. Aleš Zábřeh, advokát a patentový zástupce, Na
Beránce 2, Praha 6

(210) **O 169161**

(220) 25.06.2001

(320) 25.06.2001

(511) 11, 16, 17, 20, 35, 40

(540)

FORT

(510) (11) zařízení pro vaření, pečení, smažení, grily elektrické a plynové; (16) obalové materiály z plastických hmot; (17) plastické hmoty ve formě fólií a desek, polotovary a výrobky polozpracované z plastických hmot pokud spadají do třídy 17 včetně modelů, forem a šablon pro výrobky z plastických hmot; (20) výrobky z plastických hmot a náhražky výrobků z plastických hmot zařazené do tř. 20; (35) zprostředkovatelské služby v oblasti obchodu; (40) zpracování plastických hmot.

(730) **Ing. Miroslav Silný - FORT**, Kaplanova 1775/1C,
Kroměříž, Česká republika

(740) Ing. Jaromír Píkrýl, Patentová a známková kancelář,
Včelín 1161, Hulín

(210) **O 169629**
 (220) 16.07.2001
 (320) 16.07.2001
 (511) 41, 42
 (540)

SICCO

(510) (41) výchova, vzdělávání, zábava, sport a kulturní aktivity;
 (42) restaurace (strava), dočasné ubytování.
 (730) **SICCO s.r.o.**, Plynárenská 13, Kocín, Česká republika

(210) **O 169714**
 (220) 18.07.2001
 (320) 18.07.2001
 (511) 29, 30, 31
 (540)



(510) (29) mražené ovoce, mražená zelenina, zeleninové směsi, maso, ryby, drůbež, zvěřina, konzervované ovoce, zelenina, zeleninové směsi, zavařeniny, ovocné rosoly;
 (30) zmrzliny, zmrzlinové prášky, přísady do zmrzlin, šerbet, zmrzlinové poháry, med, cukrovinky, jemné pečivo a koření; (31) krmivo pro zvířata, čerstvé ovoce, čerstvá zelenina, čerstvá čočka, čerstvé fazole, čerstvé houby, čerstvý hrách, čerstvé kaštiny, jedlé kořeny, čerstvé lanýže, čerstvé olivy, čerstvé polévkové bylinky.

(730) **AGRIMEX Vestec a.s.**, Jahodárna Vestec, Jesenice, Česká republika
 (740) Ing. Kratochvíl Václav, Šachta, Zmeškal & partneři, Radlická 28/663, Praha 5

(210) **O 169715**
 (220) 18.07.2001
 (320) 18.07.2001
 (511) 29, 30, 31
 (540)



(510) (29) mražené ovoce, mražená zelenina, zeleninové směsi, maso, ryby, drůbež, zvěřina, konzervované ovoce, zelenina, zeleninové směsi, zavařeniny, ovocné rosoly;
 (30) zmrzliny, zmrzlinové prášky, přísady do zmrzlin, šerbet, zmrzlinové poháry, med, cukrovinky, jemné pečivo a koření; (31) krmivo pro zvířata, čerstvé ovoce, čerstvá zelenina, čerstvá čočka, čerstvé fazole, čerstvé houby, čerstvý hrách, čerstvé kaštiny, jedlé kořeny, čerstvé lanýže, čerstvé olivy, čerstvé polévkové bylinky.

(730) **AGRIMEX Vestec a.s.**, Jahodárna Vestec, Jesenice, Česká republika
 (740) Ing. Kratochvíl Václav, Šachta, Zmeškal & partneři, Radlická 28/663, Praha 5

(210) **O 169921**
 (220) 24.07.2001

(320) 24.07.2001
 (511) 35, 36, 37
 (540)

Palác Karlín

(510) (35) marketingová činnost spojená s pronájmem nemovitého majetku a investiční činností ve stavebnictví;
 (36) zprostředkovatelská činnost v oblasti obchodu s nemovitostmi, investiční činnost ve stavebnictví, činnost realitní kanceláře, organizační zajišťování správy nemovitého majetku, pronájem nemovitostí spojený s poskytováním služeb zajišťujících řádný provoz nemovitostí; (37) opravy a úpravy nemovitostí navazující na investiční činnost ve stavebnictví.

(730) **Real Estate Karlín, a.s.**, Pernerova 35, Praha 8, Česká republika
 (740) Mgr. Kůta Petr, advokátní kancelář Winter & spol., Palác Český Rozhlas, Vinohradská 12, Praha 2

(210) **O 169923**
 (220) 24.07.2001
 (320) 24.07.2001
 (511) 35, 36, 37
 (540)

REAL ESTATE KARLÍN

(510) (35) marketingová činnost spojená s pronájmem vlastního nemovitého majetku; (36) investiční činnost ve stavebnictví, pronájem vlastního nemovitého majetku, správa nemovitého majetku; (37) opravy a úpravy nemovitostí navazující na investiční činnost ve stavebnictví.

(730) **Real Estate Management, a.s.**, Pernerova 35, Praha 8, Česká republika
 (740) Mgr. Kůta Petr, advokátní kancelář Winter & spol., Palác Český Rozhlas, Vinohradská 12, Praha 2

(210) **O 170842**
 (220) 24.08.2001
 (320) 24.08.2001
 (511) 12, 17, 37
 (540)

CENTRUM AUTOBOXŮ A STŘEŠNÍCH NOSIČŮ

(510) (12) spojovací, upevňovací a tažná zařízení pro připojení přívěsů, střešní nosiče a držáky všeho druhu určené pro motorová vozidla, včetně zavazadlových nosičů, nosičů a držáků jízdních kol, lyží a lodí, schránky na zavazadla spadající do tř. 12, zadní jízdní nosiče nákladu, zavazadlové sítě pro vozidla; (17) autodoplňky z plastu jako polotovary pokud spadají do tř. 17; (37) montáž automobilových nosičů, držáků a tažných zařízení.

(730) **NEUMANN, spol.s r.o.**, Větrná 303, Odolena Voda, Česká republika
 (740) Ing. Chludina Jiří, UNIPATENT, J.Masaryka 43-47, Praha 2-Vinohrady

(210) **O 170889**
 (220) 27.08.2001
 (320) 27.08.2001
 (511) 3, 5, 16, 21, 30, 32
 (540)

PEPINO

(510) (3) kosmetické přípravky, kosmetické přípravky pro péči o pokožku, holicí pěny a přípravky po holení, šampóny, přípravky pro ústní hygienu, ústní vody, zubní pasty, voňavkářské výrobky, éterické oleje a esence, mýdla; (5) vitamíny, minerály a stopové prvky, výtažky z bylin a kombinované přípravky vitamínů, vitamínové přípravky, multivitaminové preparáty, výživné nebo dietetické přípravky pro lékařské účely pro denní doplnění stravy

(včetně fitness přípravků) ve formě instantní stravy nebo jako vlastní směs, složená zejména ze sušeného mléka nebo ze živočišných nebo zeleninových proteinů, také s přísadkami vitamínů nebo minerálů nebo stopových prvků nebo cukru, antikoncepční pilulky, těhotenské testy, lubrikační gely pro osobní potřebu i léčebné účely; (16) papírové kapesníky; (21) kartáčky na zuby; (30) potravinové doplňky nikoli pro lékařské účely, obsahující látky rostlinného původu ve formě práškových směsí, tabletek, tobolek, kapslí, dražé, bonbónů, pastilek, prášků, cukrovinek nebo žvýkaček, med, propolis pro lidskou potřebu; (32) energetické nápoje.

- (730) **OLZA - Trading, spol. s r.o.**, Alšova 3, Český Těšín, Česká republika
 (740) JUDr. Rott Vladimír, Rott, Růžička a Guttman, patentová, známková a právní kancelář, Nad Štolou 12, Praha 7

(210) **O 171086**

(220) 04.09.2001

(320) 05.03.2001

(511) 6, 7, 9, 11, 40, 42

(540) **SYNVENTIVE**

(510) (6) ocelové trubky, kovové přípojky pro trubky, kovové tlakové potrubí, kovové spojky, svorky a spojovací kroužky pro potrubí, rozdělovací kusy pro potrubí, kovové trysky, kovové objímky, zboží z kovu, zejména oceli, legovaných ocelí a slitin oceli, pokud nejsou obsaženy v jiných třídách; (7) tlakové regulátory, tepelné trubky kotlové (části strojů), ventily (jako části strojů), pouzdra (části strojů), trysky pro vstříkovací stroje, stroje a zařízení (části strojů) využívající techniku na principu vstříkávání, lisování a vytlačování, zejména pro zařízení, stroje, přístroje, nástroje využívající při zpracování tepelnou energii, pokud nejsou obsaženy v jiných třídách; (9) tepelné regulátory, teploměry s výjimkou lékařských, zařízení, stroje, přístroje a nástroje všeho druhu, zejména pro měření tepelných veličin pro účely signalizační, záchranné a vyučovací, kontrolní zařízení pro dozor, ověřování a dálkové ovládání průmyslových operací; (11) trubky pro kotle s vytápěcím zařízením, topné články, teplovodní vytápěcí zařízení, tlakové vodní zásobníky, topná zařízení (části strojů), termostatické ventily pro topná zařízení, ventily vzduchové pro pamí vytápěcí tělesa, příváděcí zařízení k vytápěcím a topnými kotlům; (40) vstříkávání, lisování a vytlačování, vztahující se k výše uvedeným strojům, přístrojům, nástrojům, zařízením a výrobkům uvedených ve třídách 6, 7, 9 a 11; (42) analýzy využívající techniku plastického ztvárnění modelů pomocí počítače.

- (730) **Synventive Molding Solutions, Inc.**, 10 Centennial Drive, Peabody, Spojené státy americké, Massachusetts
 (740) JUDr. Prokopec Tomáš, advokát, Společná advokátní kancelář Prokopec, Veselý, Balcar, David, Štěpánská 20, Praha 1

(210) **O 171118**

(220) 05.09.2001

(320) 05.09.2001

(511) 29, 30

(540)



(510) (29) mléko a jiné mlékárenské výrobky, zejména všechny druhy mléka a mléčných nápojů, všechny druhy mléčných zakysaných výrobků včetně jogurtů, všechny druhy tvarohů, všechny druhy mléčných krémů, všechny druhy másla a kombinovaných tuků, všechny druhy smetan, všechny druhy sýrů; (30) všechny druhy pudinků.

- (730) **OLMA, a.s.**, Pavelkova 18, Olomouc, Česká republika

(210) **O 171250**

(220) 07.09.2001

(320) 07.09.2001

(511) 16, 35, 41

(540) **Obchod-Kontakt-Marketing**

(510) (16) periodické a neperiodické publikace, tiskoviny; (35) reklamní a propagační činnost; (41) vydavatelská a nakladatelská činnost.

- (730) **QplusQ, s.r.o.**, Myslíkova 25, Praha 1, Česká republika

(210) **O 171251**

(220) 07.09.2001

(320) 07.09.2001

(511) 16, 35, 41

(540)

Branch Focus

(510) (16) periodické a neperiodické publikace, tiskoviny; (35) obchodní odborné poradenství, reklamní a propagační činnost; (41) vydavatelská a nakladatelská činnost.

- (730) **PP AGENCY, s.r.o.**, Myslíkova 25, Praha 1, Česká republika

(210) **O 171376**

(220) 11.09.2001

(320) 11.09.2001

(511) 35, 41, 42

(540)

METROPOL PRAGUE

(510) (35) zprostředkovatelská a poradenská činnost v oblasti obchodu a organizace podnikání v oboru ubytovacích a stravovacích služeb, inzertní, reklamní a propagační činnost, průzkum a analýza trhu, obchodní zastupování tuzemských a zahraničních firem, poskytování pomoci při provozování obchodu, včetně zprostředkování obchodních záležitostí, direct management, organizování, zabezpečování a uspořádání propagačních a/nebo komerčních výstav, propagačních a reklamních akcí, distribuce zboží k reklamním účelům, rozmnžovací služby; (41) organizační a produkční činnost v oboru turistických, sportovních, rekreačních, poznávacích a prázdninových cest a pobytů, včetně akcí zdravého životního stylu, zájmových klubů a společenských akcí, odborných a vzdělávacích akcí, prodej vstupenek a rezervace míst na kulturní a sportovní akce a vystoupení, organizování a vedení kempů, rehabilitačních a rekondičních pobytů, výchovná a vzdělávací činnost v oblasti cestovního ruchu, sportu a turistiky, včetně rekreace, ozdravných a rehabilitačních akcí a pobytů, vydávání tiskovin a nosičů informací, včetně jejich distribuce, nakladatelská činnost v oblasti odborných, zpravodajských a vzdělávacích tiskovin, publikací, zpráv a informací, včetně zvukových a audiovizuálních nosičů, obstaravatelská a zprostředkovatelská činnost v tomto oboru, provozování a pronajímání sportovních zařízení, hřišť a stadionů, včetně sportovního nářadí, vyjma automobilů, stanů a chat, odborné poradenské a konzultační služby v oblasti sportu, turistiky, rekreace a využití volného času, odborných profesních akcí, nakladatelství a vydavatelství, organizování a vedení odborných seminářů, konferencí,

symposií, kongresů a pracovních setkání; (42) provoz ubytovacích zařízení pro přechodné pobyty a ubytování, zejména hotelů, penzionů, ozdraven, léčebných a lázeňských domů, včetně turistických ubytoven, kempingů a prázdninových táborů, včetně doprovodných služeb, například rezervace míst, recepční, asistenční a hlídací služby v ubytovacích zařízeních, rehabilitační, regenerační, masážní a kosmetické služby, zapůjčování stanů, oděvů a stolního prostírání, pronajímání společenských a jednacích místností, zahradnické a úpravárenské práce pozemků, zahrad a hřišť, včetně jejich údržby, organizace odborného poradenství v oboru stravovacích a restauračních služeb všeho druhu, včetně služeb rychlého občerstvení, provozování stravovacích a restauračních služeb, včetně služeb rychlého občerstvení.

(730) **SPECIAL TOURS PRAGUE, s.r.o.**, Holečkova 81, Praha 5, Česká republika

(740) Mgr. Machatová Marcela, patentový zástupce, DMH-patentová a známková kancelář, Pospíšilova 2, Praha 3

(210) **O 171639**

(220) 19.09.2001

(320) 19.09.2001

(511) 35, 39, 42

(540)

czechtourservice
Official Czech Tourist Information

(510) (35) komerční informační kancelář; (39) služby týkající se sdělování informací ohledně cesty nebo dopravy zboží, které poskytují agenti nebo turistické kanceláře nebo informace týkající se tarifů, jízdního řádu a dopravních způsobů, rezervační systém v uvedené oblasti; (42) služby spojené s opatřováním ubytování, nocleháren a stravování v hotelích, penzionech, turistických táborech (camping), turistických ubytovnách, sanatoriích, zotavovnách, rezervační systém v uvedené oblasti.

(730) **BEDY a.s.**, Na Zbořenci 16/277, Praha 2, Česká republika

(210) **O 171653**

(220) 19.09.2001

(320) 19.09.2001

(511) 3, 5

(540)

SAFETY SUN

(510) (3) kosmetické přípravky, krémy, emulze, opalovací krémy, tělová mléka a emulze, balzámy na rty, vlasová kosmetika, mýdla; (5) tinktury.

(730) **Ing. Lubomír Škrabák**, Jablonecká 412, Praha 9, Česká republika

(210) **O 171664**

(220) 19.09.2001

(320) 19.09.2001

(511) 9, 16, 35, 38, 41

(540)

Navář to!

(510) (9) aparáty a přístroje vědecké, geodetické, fotografické, filmové, optické, přístroje pro vážení, měření, signalizaci, kontrolu, záchranu a přístroje učební, aparáty pro záznam, uchování, převod, přenos nebo reprodukci zvuku nebo obrazu, telefony, záznamníky, faxy, ústředny, magnetické nebo optické suporty zvukových nebo zvukově obrazových záznamů, automatické distributory a mechanismy na mince, zapisovací pokladny, kalkulační stroje, přístroje pro zpracování informací a počítače včetně jejich jednotlivých součástí a náhradních dílů ze

třídy 9, baterie, akumulátory, počítačové hry s výstupem na PC nebo na TV, pohledy ilustrované se zvukovou nahrávkou, hlavolamy elektrické nebo elektronické, hrací skříně uváděné v činnost vhozením mince, reklamní přístroje na střídavé obrazy, reklama světelná, reklamní světelné přístroje, nosiče záznamů nahrané i nenahrané, videokazety nahrané i nenahrané, audiokazety nahrané i nenahrané, audiovizuální programy, audioprogramy, audiovizuální díla, audiovizuální díla v digitální podobě, filmy, hudební díla, CD disky, programové vybavení pro počítače, software, hardware výpočetní techniky nebo komunikační nebo informační techniky, elektronické databáze a databázové produkty, informace a záznamy v elektronické podobě, informace a data a databáze a informační produkty na nosičích nebo i v elektronických, datových, informačních, počítačových a komunikačních sítích všeho druhu, související software a hardware, elektronické nebo datové nebo informační nebo komunikační nebo výpočetní sítě včetně jednotlivých součástí a náhradních dílů obsažených ve třídě 9, multimediální aplikace, elektronické multimediální nebo elektronické informační katalogy, elektronické časopisy, elektronická periodika a knihy v elektronické podobě; (16) papír, lepenka a výrobky z těchto materiálů zatříděné ve třídě 16, výrobky z papíru, plakáty, fotografie, kalendáře, pohlednice, gratulace, dopisní papíry, obálky, samolepky, obtisky, pexesa, hrací karty, hry papírové, poznámkové bloky, desky na spisy, pořadače, omalovánky, activity books, balicí papír, obaly všeho druhu papírové, listy, pytlíky a sáčky pro obalovou techniku, papírové hračky, školní sešity, skicáky, tužky, pastelky, tuhy, gummy, ořezávátka, ořezávátka strojky, penály, papírové tašky, papírové kapesníky, papírové ubrusy a ubrusky, hlavolamy papírové, těžítka na papíry, tiskoviny, tiskopisy, časopisy, periodika, knihy, databázové produkty v papírové formě, databáze v papírové formě, tiskárenské výrobky, písma pro tiskárny, losy, štočky, potřeby pro knižní vazby, lepidla pro papírenství nebo domácnost, materiál pro umělce, štetce, psací stroje a kancelářské potřeby, učební pomůcky, umělecké nebo ozdobné předměty z papíru, obaly bublinkové (z umělých hmot); (35) reklamní, inzertní a propagační činnost, marketing, reklamní, inzertní a propagační činnost prostřednictvím jakéhokoliv média, prostřednictvím telefonní sítě nebo datové sítě nebo informační sítě nebo elektronické sítě nebo komunikační sítě nebo počítačové sítě, poskytování informací a jiných informačních produktů komerčního nebo reklamního charakteru, informačních produktů reklamního charakteru, multimediálních informací komerčního charakteru, komerční využití Internetu v oblastech komerčních internetových médií a vyhledávacích služeb, on-line inzerce, činnost reklamní agentury, zprostředkování v obchodních vztazích, zprostředkovatelská činnost v obchodu, merchandising, franchising, pomoc při využívání a řízení obchodního podniku, automatizované zpracování dat, pomoc při provozování obchodů a obchodních činností průmyslového nebo obchodního podniku, služby, které zahrnují záznam, přepis, vypracování, kompilaci přenášení nebo systematičnost písemných či datových či elektronických sdělení a záznamů jakož i využívání nebo kompilaci matematických a statistických údajů; (38) televizní vysílání, televizní vysílání programů, televizní vysílání zábavných, vzdělávacích, výchovných, soutěžních, diskusních a informačních pořadů, telematika, výměna zpráv, šíření, výměna nebo získávání zpráv a informací, šíření elektronických časopisů, informací, elektronických periodik, knih v elektronické podobě, audio nebo audiovizuálních děl prostřednictvím informační nebo datové nebo elektronické nebo komunikační nebo

telekomunikační nebo počítačové sítě, zejm. Internetu, pomocí satelitů aj., organizační a technické zabezpečování televizního vysílání, komunikace, poradenská činnost v oblasti sdělovacích prostředků, informační kancelář; (41) nakladatelství a vydavatelství, ediční činnost, publikační činnost, nahrávání nosičů zvukových nebo obrazově zvukových, půjčování nahraných zvukových a zvukově obrazových záznamů, výroba, tvorba a šíření audiovizuálních děl, TV produkce, filmová produkce, televizní výroba programů, tvorba programů, tvorba a výroba televizních a audiovizuálních programů, agenturní činnost v oblasti kultury, zprostředkování v oblasti kultury, výchovy, zábavy a sportu, výchovná, vzdělávací, soutěžní a zábavní činnost, zábavní nebo kulturní nebo vzdělávací představení, organizace společenských a kulturních akcí, organizace, provozování a provádění her a soutěží i veřejných, výstavní činnost v oblasti kultury nebo zábavy nebo výchovy nebo vzdělávání.

(730) **CET 21 spol. s r.o.**, V Jámě 12, Praha 1, Česká republika

(740) Lukajová Dana, patentový zástupce, Advokátní a patentová kancelář Vyskočil, Krošlák a spol., Petřská 12, Praha 1

(210) **O 171665**

(220) 19.09.2001

(320) 19.09.2001

(511) 9, 16, 35, 38, 41

(540)

V patách

(510) (9) aparáty a přístroje vědecké, geodetické, fotografické, filmové, optické, přístroje pro vážení, měření, signalizaci, kontrolu, záchranu a přístroje učební, aparáty pro záznam, uchování, převod, přenos nebo reprodukci zvuku nebo obrazu, telefony, záznamníky, faxy, ústředny, magnetické nebo optické suporty zvukových nebo zvukově obrazových záznamů, automatické distributory a mechanismy na mince, zapisovací pokladny, kalkulační stroje, přístroje pro zpracování informací a počítače včetně jejich jednotlivých součástí a náhradních dílů ze třídy 9, baterie, akumulátory, počítačové hry s výstupem na PC nebo na TV, pohledy ilustrované se zvukovou nahrávkou, hlavolamy elektrické nebo elektronické, hrací skříňe uváděné v činnosti vhozením mince, reklamní přístroje na stídací obrazy, reklama světelná, reklamní světelné přístroje, nosiče záznamů nahrané i nenahrané, videokazety nahrané i nenahrané, audiokazety nahrané i nenahrané, audiovizuální programy, audioprogramy, audiovizuální díla, audiovizuální díla v digitální podobě, filmy, hudební díla, CD disky, programové vybavení pro počítače, software, hardware výpočetní techniky nebo komunikační nebo informační techniky, elektronické databáze a databázové produkty, informace a záznamy v elektronické podobě, informace a data a databáze a informační produkty na nosičích nebo i v elektronických, datových, informačních, počítačových a komunikačních sítích všeho druhu, související software a hardware, elektronické nebo datové nebo informační nebo komunikační nebo výpočetní sítě včetně jednotlivých součástí a náhradních dílů obsažených ve třídě 9, multimediaální aplikace, elektronické multimediaální nebo elektronické informační katalogy, elektronické časopisy, elektronická periodika a knihy v elektronické podobě; (16) papír, lepenka a výrobky z těchto materiálů zatříděné ve třídě 16, výrobky z papíru, plakáty, fotografie, kalendáře, pohlednice, gratulace, dopisní papíry, obálky, samolepky, obtisky, pexesa, hrací karty, hry papírové, poznámkové bloky, desky na spisy, pořadače, omalovánky, activity books, balící papír, obaly všeho druhu papírové, listy, pytlíky a sáčky pro obalovou techniku, papírové hračky, školní sešity, skicáky, tužky, pastelky, tuhy, gummy,

ořezávátka, ořezávátka strojky, penály, papírové tašky, papírové kapesníky, papírové ubrusy a ubrousky, hlavolamy papírové, těžítka na papíry, tiskoviny, tiskopisy, časopisy, periodika, knihy, databázové produkty v papírové formě, databáze v papírové formě, tiskárenské výrobky, písma pro tiskárny, losy, štočky, potřeby pro knižní vazby, lepidla pro papírenství nebo domácnost, materiál pro umělce, štetce, psací stroje a kancelářské potřeby, učební pomůcky, umělecké nebo ozdobné předměty z papíru, obaly bublinkové (z umělých hmot); (35) reklamní, inzertní a propagační činnost, marketing, reklamní, inzertní a propagační činnost prostřednictvím jakéhokoliv média, prostřednictvím telefonní sítě nebo datové sítě nebo informační sítě nebo elektronické sítě nebo komunikační sítě nebo počítačové sítě, poskytování informací a jiných informačních produktů komerčního nebo reklamního charakteru, informačních produktů reklamního charakteru, multimediálních informací komerčního charakteru, komerční využití Internetu v oblastech komerčních internetových médií a vyhledávacích služeb, on-line inzerce, činnost reklamní agentury, zprostředkování v obchodních vztazích, zprostředkovatelská činnost v obchodu, merchandising, franchising, pomoc při využívání a řízení obchodního podniku, automatizované zpracování dat, pomoc při provozování obchodů a obchodních činností průmyslového nebo obchodního podniku, služby, které zahrnují záznam, přepis, vypracování, kompilaci přenášeni nebo systematickosti písemných či datových či elektronických sdělení a záznamů jakož i využívání nebo kompilaci matematických a statistických údajů; (38) televizní vysílání, televizní vysílání programů, televizní vysílání zábavných, vzdělávacích, výchovných, soutěžních, diskusních a informačních pořadů, telematika, výměna zpráv, šíření, výměna nebo získávání zpráv a informací, šíření elektronických časopisů, informací, elektronických periodik, knih v elektronické podobě, audio nebo audiovizuálních děl prostřednictvím informační nebo datové nebo elektronické nebo komunikační nebo telekomunikační nebo počítačové sítě, zejm. Internetu, pomocí satelitů aj., organizační a technické zabezpečování televizního vysílání, komunikace, poradenská činnost v oblasti sdělovacích prostředků, informační kancelář; (41) nakladatelství a vydavatelství, ediční činnost, publikační činnost, nahrávání nosičů zvukových nebo obrazově zvukových, půjčování nahraných zvukových a zvukově obrazových záznamů, výroba, tvorba a šíření audiovizuálních děl, TV produkce, filmová produkce, televizní výroba programů, tvorba programů, tvorba a výroba televizních a audiovizuálních programů, agenturní činnost v oblasti kultury, zprostředkování v oblasti kultury, výchovy, zábavy a sportu, výchovná, vzdělávací, soutěžní a zábavní činnost, zábavní nebo kulturní nebo vzdělávací představení, organizace společenských a kulturních akcí, organizace, provozování a provádění her a soutěží i veřejných, výstavní činnost v oblasti kultury nebo zábavy nebo výchovy nebo vzdělávání.

(730) **CET 21 spol. s r.o.**, V Jámě 12, Praha 1, Česká republika

(740) Lukajová Dana, patentový zástupce, Advokátní a patentová kancelář Vyskočil, Krošlák a spol., Petřská 12, Praha 1

(210) **O 171699**

(220) 20.09.2001

(320) 20.09.2001

(511) 16, 35, 41, 42

(540)

Senio.cz

(510) (16) tiskoviny: informační, propagační a reklamní zpravodaje, letáky, časopisy, noviny, periodika; (35)

propagační, reklamní a komerční zprostředkovatelské a informační služby prostřednictvím jakýchkoliv medií včetně internetu, zprostředkování výměny obchodních informací prostřednictvím internetu; (41) vydavatelská a nakladatelská činnost; (42) tvorba webových stránek, tvorba software.

- (730) **LAAR, a.s.**, Vančurova 2904, Tábor, Česká republika
(740) Ing. Buršík Milan, Plzeňská 218, Praha 5

(210) **O 171813**

- (220) 24.09.2001
(320) 24.09.2001
(511) 12

ENVIROSOFT

- (510) (12) polymerové materiály pro automobilové air bag systémy.
(730) **TEXTRON AUTOMOTIVE COMPANY INC.**, 750 Stephenson Highway, Troy, Spojené státy americké, Michigan
(740) JUDr. Karel Čermák, advokát, Národní třída 32, Praha 1

(210) **O 171814**

- (220) 24.09.2001
(320) 24.09.2001
(511) 25, 40



- (510) (25) obuv; (40) šití obuvi.
(730) **Ing. Eva Vaňková**, Lidická 356, Vlašim, Česká republika

(210) **O 171868**

- (220) 25.09.2001
(320) 25.09.2001
(511) 9, 16, 41

E 55

- (510) (9) elektronické časopisy, elektronická periodika, pohledy ilustrované se zvukovou nahrávkou, nahrané zvukové a zvukově obrazové záznamy, obaly na zvukové nosiče a videokazety; (16) periodické a neperiodické publikace, knihy, časopisy, brožury; (41) nakladatelství a vydavatelství periodických a neperiodických publikací v tištěné i elektronické podobě.
(730) **MP Media s.r.o.**, Řipská 1432/2, Praha 10, Česká republika
(740) Ing. Vanděliková Jana, Bohemia Patent, Petrská 12, Praha 1

(210) **O 171908**

- (220) 26.09.2001
(320) 26.09.2001
(511) 18, 35, 40

(540)



- (510) (18) kožešnické a koželužské suroviny a polotovary; (35) obstarávání obchodních záležitostí; (40) poradenská činnost v oblasti zpracování, ošetřování a konzervace suroviny.
(730) **SKINEX spol. s r.o.**, Bohuslavice n. Ú. 84, Trutnov, Česká republika
(740) RNDr. Zdeňka Halaxová, TETRAPAT, Univerzitní 7, vila Primavesi, Olomouc

(210) **O 171929**

- (220) 27.09.2001
(320) 27.09.2001
(511) 16, 34, 35



- (510) (16) papír, papírové obaly a obálky, propagační, reklamní a informační materiály, papírové tašky a tašky z plastů s potiskem v jiné třídě neobsažené; (34) cigaretové dutinky s filtrem i bez filtru, tabák, tabákové výrobky, cigaretové filtry, cigaretový papír, cigarety, popelníky, cigaretové špičky, zápalky, zapalovače všeho druhu, tabatěrky a jiná pouzdra na cigarety, cigára, doutníky a tabák, dózy na tabák, kapesní strojky a přípravky na plnění cigaret, jiné potřeby pro kuřáky; (35) zprostředkování obchodu.
(590) Barevná
(730) **Šír Jozef**, Roháčova 4197, Chomutov, Česká republika
(740) Zeman Petr, patentový zástupce, Hradní 301, Locket

(210) **O 172045**

- (220) 02.10.2001
(320) 02.10.2001
(511) 38

RÁDIO EXPRES

- (510) (38) rádiové vysílání.
(730) **4S PRODUCTION, a.s.**, Navrátilova 11, Praha 1, Česká republika

(210) **O 172113**

- (220) 04.10.2001
(320) 04.10.2001
(511) 42



- (510) (42) provoz hotelů a penzionů, poskytování přechodného ubytování v hotelích a penzionech, rezervace ubytování v hotelích, penzionech a jiných ubytovacích zařízeních, provoz restaurací.
 (730) **Ing. Vokounová Marie**, Na Jezerce 29/632, Praha 4, Česká republika

- (210) **O 172313**
 (220) 10.10.2001
 (320) 10.10.2001
 (511) 35
 (540)



- (510) (35) reklama a propagace.
 (730) **Jiří Urban**, Pod Lipami 5, Praha 3, Česká republika

- (210) **O 172379**
 (220) 12.10.2001
 (320) 12.10.2001
 (511) 42
 (540)



- (510) (42) hostinská činnost.
 (730) **Petr Menšík**, Sušilova 770/5, Brno, Česká republika
 (740) JUDr. Přehnil Petr, Ph.D., Doležalova 3, Brno

- (210) **O 172457**
 (220) 16.10.2001
 (320) 16.10.2001
 (511) 6, 19
 (540)

MACLIT

- (510) (6) kovový stavební materiál, nosníky a konstrukce kovové včetně kovových nosníků na železobeton; (19) výrobky z cementu, betonové prvky, betonářské výrobky, stropy a nosníky s výjimkou kovových, tvarovky, betonové desky, armovaný beton.
 (730) **PREMAC, spol. s r. o.**, U Hlavního nádraží 3, Jihlava, Česká republika
 (740) Ing. Kania František, Patentová kancelář Kania, Sedlák, Smola, Mendlovo nám. 1a, Brno

- (210) **O 172573**
 (220) 17.10.2001
 (320) 30.04.2001
 (511) 6, 7, 9, 11, 40, 42
 (540)

Synventive

- (510) (6) ocelové trubky, kovové přípojky pro trubky, kovové tlakové potrubí, kovové spojky, svorky a spojovací kroužky pro potrubí, rozdělovací kusy pro potrubí, kovové

trysky, kovové objímky, zboží z kovu, zejména oceli, legovaných ocelí a slitin ocelí, pokud nejsou obsaženy v jiných třídách; (7) tlakové regulátory, tepelné trubky kotlové (části strojů), ventily (jako části strojů), pouzdra (části strojů), trysky pro vstřikovací stroje, stroje a zařízení (části strojů) využívající techniku na principu vstřikování, lisování a vytlačování, zejména pro zařízení, stroje, přístroje, nástroje využívající při zpracování tepelnou energii, pokud nejsou obsaženy v jiných třídách; (9) tepelné regulátory, teploměry s výjimkou lékařských, zařízení, stroje, přístroje a nástroje všeho druhu, zejména pro měření tepelných veličin pro účely signalizační, záchranné a vyučovací, kontrolní zařízení pro dozor, ověřování a dálkové ovládání průmyslových operací; (11) trubky pro kotle s vytápěcím zařízením, topné články, teplovodní vytápěcí zařízení, tlakové vodní zásobníky, topná zařízení (části strojů), termostatické ventily pro topná zařízení, ventily vzduchové pro parní vytápěcí tělesa, příváděcí zařízení k vytápěcím a topnými kotlům; (40) vstřikování, lisování a vytlačování, vztahující se k výše uvedeným strojům, přístrojům, nástrojům, zařízením a výrobkům uvedených ve třídách 6, 7, 9 a 11; (42) analýzy využívající techniku plastického ztvárnění modelů pomocí počítače.

- (730) **Synventive Molding Solutions, Inc.**, 10 Centennial Drive., Peabody, Spojené státy americké, Massachusetts
 (740) JUDr. Prokopec Tomáš, advokát, Společná advokátní kancelář Prokopec, Veselý, Balcar, David, Štěpánská 20, Praha 1

- (210) **O 172609**
 (220) 17.10.2001
 (320) 17.10.2001
 (511) 29, 30, 31
 (540)

Bohemia Frity

- (510) (29) bramborové lupínky včetně smažených bramborových lupínků a tyčinek; (30) slané pečivo; (31) ořechy a jejich směsi.
 (730) **INTERSNACK a. s.**, Choustník 164 okr. Tábor, Česká republika
 (740) JUDr. Rott Vladimír, Rott, Růžička a Guttman, patentová, známková a právní kancelář, Nad Štolou 12, Praha 7

- (210) **O 172612**
 (220) 17.10.2001
 (320) 17.10.2001
 (511) 30
 (540)

Bohemia Tradiční české Tyčinky

- (510) (30) slané pečivo.
 (730) **INTERSNACK a. s.**, Choustník 164 okr. Tábor, Česká republika
 (740) JUDr. Rott Vladimír, Rott, Růžička a Guttman, patentová, známková a právní kancelář, Nad Štolou 12, Praha 7

- (210) **O 172613**
 (220) 17.10.2001
 (320) 17.10.2001
 (511) 30
 (540)

Bohemia Tradiční české Smaženky

- (510) (30) slané pečivo.
 (730) **INTERSNACK a. s.**, Choustník 164 okr. Tábor, Česká republika
 (740) JUDr. Rott Vladimír, Rott, Růžička a Guttman, patentová, známková a právní kancelář, Nad Štolou 12, Praha 7

- (210) **O 172935**
 (220) 22.10.2001
 (320) 22.10.2001
 (511) 5, 30
 (540)



- (510) (5) čaje astmatické, bylinné, léčivé a odtučňovací pro lékařské účely; (30) čaj.
 (730) **R. Seelig Hille oHG**, Kevelaerer Strasse 21-23, Düsseldorf, Německo
 (740) Mgr. Kalužik Jaromír, LL.M., Štupartská 9, Praha 1

- (210) **O 172939**
 (220) 22.10.2001
 (320) 22.10.2001
 (511) 5, 30
 (540)



- (510) (5) čaje astmatické, bylinné, léčivé a odtučňovací pro lékařské účely; (30) čaj.
 (730) **R. Seelig Hille oHG**, Kevelaerer Strasse 21-23, Düsseldorf, Německo
 (740) Mgr. Kalužik Jaromír, LL.M., Štupartská 9, Praha 1

- (210) **O 172969**
 (220) 23.10.2001
 (320) 23.10.2001
 (511) 6, 19, 37, 42
 (540)



- (510) (6) kovové stavební materiály; (19) stavební materiály nekovové, výrobky z betonu; (37) stavebnictví; (42) projektová činnost spojená s činností autorizovaných inženýrů a techniků, služby inženýrů, kteří jsou pověřeni vypracováním zpráv.
 (730) **TVAR COM, spol. s r. o.**, Pražská, Brno, Česká republika

- (210) **O 173021**
 (220) 24.10.2001
 (320) 24.10.2001
 (511) 25, 35, 40, 41, 42
 (540)

Módní akademie

- (510) (25) oděvy a textil, dámská, pánská a dětská konfekce; (35) inzertní, reklamní a propagační činnost, marketing, veletrhy a výstavy pro komerční účely, zprostředkování obchodu v oblasti oděvnictví a textilu; (40) výroba oděvů a textilu; (41) vydavatelská a nakladatelská činnost,

organizování soutěží, konference a semináře, výstavy kulturní a vzdělávací; (42) módní návrhářství.

- (730) **FAIR AGENCY, spol. s r. o.**, Hlinky 112, Brno, Česká republika
 (740) JUDr. Kyjovský Milan, advokát, Poštovská 8c, P.P.225, Brno

- (210) **O 173083**
 (220) 25.10.2001
 (320) 25.10.2001
 (511) 9
 (540)

PRECISION

- (510) (9) CD-R disky.
 (730) **Bell Technology spol. s r. o.**, Před Skalkami II., 184/5, Praha 10, Česká republika

- (210) **O 173087**
 (220) 25.10.2001
 (320) 25.10.2001
 (511) 9
 (540)

MMORE

- (510) (9) CD-R nosiče.
 (730) **Bell Technology spol. s r. o.**, Před Skalkami II., 184/5, Praha 10, Česká republika

- (210) **O 173089**
 (220) 25.10.2001
 (320) 25.10.2001
 (511) 9
 (540)

BESTMEDIA

- (510) (9) CD-R nosiče.
 (730) **Bell Technology spol. s r. o.**, Před Skalkami II., 184/5, Praha 10, Česká republika

- (210) **O 173213**
 (220) 30.10.2001
 (320) 30.10.2001
 (511) 19, 37, 39
 (540)



- (510) (19) stavební materiály nekovové, neohebné trubky nekovové pro stavebnictví, asfalt, směla, přenosné konstrukce nekovové; (37) zámečnictví; (39) silniční motorová doprava nákladní.
 (590) Barevná
 (730) **CENTRUM STAVEBNIN, spol. s r. o.**, Zborovská 31, Plzeň, Česká republika

- (210) **O 173270**
 (220) 01.11.2001
 (320) 01.11.2001

(511) 6, 7, 10, 12

(540) **Prague Casting Services**

(510) (6) ingoty z obecných kovů, slitiny z obecných kovů; (7) součásti strojů, součásti leteckých motorů, zejména statorové díly a strukturální díly; (10) tělní implantáty; (12) části motorů pro pozemní vozidla.

(730) **Prague Casting Services a.s.**, Radlická 227/107, Praha 5 - Jinonice, Česká republika

(740) Ing. Jozef Farkaš, Plkova 145/3, Praha 9

(210) **O 173361**

(220) 05.11.2001

(320) 05.11.2001

(511) 5, 30

(540)



(510) (5) léčivé byliny; (30) koření.

(590) Barevná

(730) **Bruinsma Czech s.r.o.**, Semice 196, Česká republika(210) **O 173445**

(220) 07.11.2001

(320) 07.11.2001

(511) 16, 25, 41

(540)

SPINNING & FITNESS

(510) (16) papír, lepenka a výrobky z těchto materiálů, které nejsou zařazeny do jiných tříd, tiskárenské výrobky, fotografie, papírenské zboží, kancelářské potřeby, plastové obaly (nazařazené do jiných tříd), obalové materiály; (25) oděvy, sportovní oděvy, obuv, kloboučnické zboží; (41) vzdělávání, zábava, sportovní a kulturní aktivity.

(590) Barevná

(730) **Drastich Bořivoj**, Sokolská 14, Brno, Česká republika

(740) JUDr. Milan Kyjovský, advokát, Poštovská 8c, P. P. 225, Brno

(210) **O 173446**

(220) 07.11.2001

(320) 07.11.2001

(511) 16, 18, 28, 35, 37, 41, 42

(540)



(510) (16) papír, lepenka a výrobky z těchto materiálů, které nejsou zařazeny do jiných tříd, tiskárenské výrobky, fotografie, papírenské zboží, kancelářské potřeby, plastové

obaly (nezařazené do jiných tříd), obalové materiály; (18) kůže, imitace kůže, výrobky z těchto materiálů, které nejsou zahrnuty do jiných tříd, kufrů a cestovní brašny; (28) tělocvičné a sportovní potřeby, nářadí pro sporty a různé hry; (35) propagační činnost, reklama, reklamní předměty, pomoc při řízení obchodní činnosti, obchodní administrativa, kancelářské práce; (37) služby opravářské, služby pronájmu nářadí, instalační služby; (41) vzdělávání, zábava, sportovní a kulturní aktivity; (42) poradenství v oblasti zdravé výživy.

(730) **Drastich Bořivoj**, Sokolská 14, Brno, Česká republika

(740) JUDr. Milan Kyjovský, advokát, Poštovská 8c, P. P. 225, Brno

(210) **O 173518**

(220) 08.11.2001

(320) 08.11.2001

(511) 5, 10, 35, 42

(540)

PORESORB

(510) (5) chemické výrobky používané ve zdravotnictví, a to z anorganických materiálů; (10) ortopedické potřeby jako jsou implantáty používané ve stomatochirurgii, ortopedii, neurochirurgii, čelistní a obličejové chirurgii při náhradě kostní tkáně; (35) propagace všech druhů zboží včetně služeb zahrnujících záznam, přepis, vypracování, shromažďování dokumentů, přenášení nebo systemizaci písemných sdělení a záznamů, služby reklamních agentur, distribuce prospektů přímo, poštou, nebo jinak virtuálně, distribuce vzorků; (42) vědecký a průmyslový výzkum.

(730) **LASAK s. r. o.**, Papírenská 25, Praha 6, Česká republika

(740) Ing. Kepáková Jana, patentová zástupkyně, Na chobotě 1343, Praha 6 - Řepy

(210) **O 173531**

(220) 09.11.2001

(320) 09.11.2001

(511) 25

(540)



(510) (25) oděvy, sportovní oděvy, obuv, kloboučnické zboží.

(730) **Krmíček Tomáš**, Novoměstská 5, Brno, Česká republika

(740) JUDr. Kyjovský Milan, advokát, Poštovská 8c, P.P.225, Brno

(210) **O 173586**

(220) 09.11.2001

(320) 09.11.2001

(511) 33

(540)

MC. SCOTT

(510) (33) alkoholické nápoje (s výjimkou pív).

(730) **UNITED BRANDS, s. r. o.**, Petýrkova 3/1955, Praha 4, Česká republika

(740) JUDr. Růžička Michal, CSc., Rott, Růžička a Guttman, patentová, známková a právní kancelář, Nad Štolou 12, Praha 7

- (210) **O 173612**
 (220) 12.11.2001
 (320) 12.11.2001
 (511) 6, 19, 35, 36, 37, 39, 42
 (540)



- (510) (6) kovové stavební materiály a konstrukce, zejména kovové armatury do betonu, kovové bednění pro betonování, kovová dlažba a obložení, kotevní desky, kovové konzoly, kovové krytiny, kovové kouřovody, krovky, komínové kryty, kovová lešení, kovové trubky a manžety pro trubkové spoje, ventily, kovové nosníky, kovové okapní roury a žlaby, kovové stavební panely, upevňovací kovové piloty, kovové dveře, kovové dveřní a okenní rámy, okenice, kovová kování, žaluzie, zarážky, zárubně, kovové sloupy, háčky, hmoždinky, hřebíky, dráty a kabely (kovové) neelektrické, spojky a příchytky kovové pro kabely a roury, kladky pro posuvné dveře a pro okna, kovové klenby; (19) stavební materiály nekovové, zejména beton, břidlice, cement, dehet, dřevo, kámen a výrobky z nich, asfalt, cihly, hlína, pojiva na cihly, malta, mozaiky pro stavebnictví, sádra, stavební sklo, smůla, šamot, šindele, štěrk, vápenec, vápno, stavební panely, omítky, obklady, nekovové podlahy, dlažba, neohebné trubky a ventily, nekovové pro stavebnictví, přenosné konstrukce nekovové, nekovové komíny a nástavce na komíny, střešní krytina nekovová, lemování střech, lišty, římsy, nekovová okna a dveře, zárubně pro okna a dveře, nekovová schodiště; (35) činnost organizačních a ekonomických poradců, odborné obchodní poradenství, poradenství při vedení podniků, podnikové poradenství a obchodní management, účetnictví, zprostředkovatelská činnost v oblasti obchodu a výše uvedených služeb; (36) finanční poradenství, finanční analýzy, finanční služby, finanční informace, finanční řízení, zprostředkovatelská činnost výše uvedených služeb; (37) stavebnictví, stavitelství zejména stavební dozor, stavební informace, izolování staveb zejména proti vlhkosti, zateplování staveb, stavební stroje a zařízení, provádění staveb, jejich změn a odstraňování, udržovací práce na stavbách, demoliční práce, zprostředkování stavebních prací, opravy motorových vozidel, pronájem věcí movitých, zejména stavebních strojů a zařízení např. bagrů, rypadel, buldozerů, čistících strojů, zprostředkovatelská činnost výše uvedených služeb; (39) doprava silniční motorová, zprostředkování dopravy, pronájem nákladních vozů, kamiónů, zprostředkovatelská činnost výše uvedených služeb; (42) projektová činnost ve stavebnictví, studie technických projektů, inženýrské práce, návrh a výzdoba interiérů, testování, měření a analýzy ve stavebnictví, činnost technických poradců v oblasti silničního hospodářství, stavebnictví a architektury, zkoušky materiálů, zprostředkovatelská činnost výše uvedených služeb.
- (730) **KOREKT DIPS, spol. s r. o.**, Vinohradská 78, Brno, Česká republika
- (740) Ing. Iilmová Markéta, A.Holas & partner patentová a známková kancelář, Křížová 4, Brno

- (210) **O 173828**
 (220) 16.11.2001
 (320) 16.11.2001
 (511) 34
 (540)



- (510) (34) tabák zpracovaný a nezpracovaný, tabákové výrobky, zápalky a potřeby pro kuřáky, cigaretové papíry, cigaretové dutinky, cigaretové filtry, kapesní strojky na balení cigaret, ruční strojky pro vkládání tabáku do papírových dutinek.
- (730) **Imperial Tobacco (Efka) GmbH & Co KG**, Industriestrasse 6, Postfach 1257, Trossingen, Německo
- (740) JUDr. Korejzová Zdeňka, KOREJZOVÁ & SPOL., Advokátní a patentová kancelář, Spálená 29, Praha 1

- (210) **O 173881**
 (220) 19.11.2001
 (320) 19.11.2001
 (511) 33, 42
 (540)



- (510) (33) víno, alkoholické nápoje; (42) občerstvení, restaurace.
- (730) **Adámek Vladimír**, Skřivanova 14, Brno, Česká republika

- (210) **O 174066**
 (220) 25.11.2001
 (320) 25.11.2001
 (511) 9, 16, 35
 (540)



- (510) (9) informace o výsledcích výzkumu ve formě disket a CD ROM; (16) informace o výsledcích výzkumu ve formě tiskovin; (35) průzkum a analýza elektronických a digitálních médií v oblasti trhu a veřejného mínění, automatizované zpracování dat a databází týkajících se spotřebního chování populace ČR.
- (730) **Stem/mark, a. s.**, Na Žertvách 24, Praha 8, Česká republika
- (740) JUDr. Brandýs Jan, Přední 10, Praha 6

- (210) **O 174067**
 (220) 26.11.2001
 (320) 26.11.2001
 (511) 40
 (540)



- (510) (40) provádění povrchové úpravy plastů, plastových polotovarů a výrobků, zejména broušení a lakování.
- (730) **Autoplast, spol. s r. o.**, Nemanická 1798, České Budějovice, Česká republika
- (740) Ing. Jiří Sedlák, KUDRLIČKA & SEDLÁK, Advokátní, patentová a známková kancelář, Husova 16, České Budějovice

- (210) **O 174071**
 (220) 26.11.2001
 (320) 26.11.2001
 (511) 9, 16, 35, 38, 41, 42
 (540)



- (510) (9) data, databáze a jiné informační produkty na magnetických, elektronických a optických nosičích, software a hardware, nosiče dat všeho druhu spadající do

tř.9, nenahrané i nahrané nosiče pro elektromagnetický a optický záznam obrazu a zvuku, magnetické nosiče dat, disky a diskety, zip média, videokazety, nosiče CD-ROM, DVD-ROM a VDV nosiče, nosiče dat magnetické, magnetická média, nosiče dat optické, nosiče zvukových nahrávek, nosiče software, kompaktní disky, pásky, chipy, kazety pro počítačové programy, paměťové a optické disky a laserové desky, optický materiál pro uchovávání dat, multimediální aplikace, 3D animace, multimediální informační katalogy, elektronické časopisy, elektronická periodika a knihy v elektronické podobě, audiovizuální programy, audio programy, pohledy ilustrované se zvukovou nahrávkou, nahrané zvukové a zvukově obrazové záznamy, obaly na zvukové nosiče a videokazety, programové vybavení pro informační technologie a pro komunikaci, programové vybavení umožňující elektronické obchodování, videohry, nahraný software na CD a DVD discích a magnetických médiích, elektrická zařízení v rámci této třídy, hardware na záznam a čtení digitálních dat, čipové a magnetické platební karty, monitory, notebooky, tiskárny, skenery, mikrofony, počítačové klávesnice, sluchátka, reproduktory, telefony, faxmodemy, faxy a jejich kombinace, počítačové stroje a elektronické pokladny, telekomunikační technika všeho druhu včetně interface pro spojení s výpočetní technikou, telefony a mobilní telefony, hardware počítačích strojů a zařízení, přístroje a nástroje pro užití s počítači, zařízení na zpracování dat, kopírovací stroje, audiovizuální technika všeho druhu, analogové a digitální přístroje všeho druhu, radiopřijímače, televizory, videa a další přístroje pro záznam, přenos, příjem, zesilování a reprodukci zvuku a/nebo obrazu, elektronická zabezpečovací zařízení, rozhlasové a televizní přijímače a vysílače, satelitní přijímače, magnetofony, měřicí přístroje a nástroje, měřicí přístroje se záznamovými prvky, měřiče elektřiny a elektrické měřicí přístroje, elektrotechnické přístroje, přístroje a nástroje pro drátový a bezdrátový přenos dat, vyučovací nástroje a přístroje, nástroje a přístroje na dálkové ovládání, přístroje na automatizované zpracování dat, elektronické obchodní komunikační sítě a elektronické databáze; (16) papír, výrobky z papíru, knihy, brožury, fotografie, fotoalba, plakáty, pohledy, kalendáře, samolepky, obtisky, nažehlovací obtisky, papírové a umělohmotné tašky, tužky, pera a pastelky, papírové obaly všeho druhu, ubrousky a ubrusy, tácky, papírové vlajky, informační a reklamní produkty v papírové formě, data a databáze obecně na papírových nosičích, písmena pro tiskárny, štočky, umělecké nebo ozdobné předměty z papíru, skartovače; (35) provádění obchodních rešerší, vyhledávání, indexování, spojování a uspořádání dat pro Internet, kompilace, uspořádání a řízení informací ze vzdálených zdrojů, vše prostřednictvím elektronických komunikačních sítí, poradenské a konzultační služby v oblasti reklamy na Internetu, reklama na Internetu, zajištění reklamních kampaní, poskytování informací a jiných informačních produktů obchodního charakteru, komerční využití Internetu v oblastech vyhledávacích služeb, on-line inzerce, prezentace uživatelů na stránkách World Wide Web v počítačové síti Internet, systemizace informací do počítačových databází, obchodní informace, e-business, organizování výstav ke komerčním nebo reklamním účelům, zpracování textů; (38) informační kancelář, přenos dat nebo informací prostřednictvím telekomunikačních zařízení, počítačů, služby zabezpečující audiovizuální komunikaci prostřednictvím informačních a telekomunikačních sítí, kupř. počítačové sítě Internetu, satelitu apod., rozšiřování, zveřejňování a přenos informací prostřednictvím informačních a telekomunikačních prostředků a sítí, satelitů apod., výměna a šíření informací a zpráv prostřednictvím telekomunikační sítě, datové sítě, informační, komunikační nebo elektronické techniky, on-

line chat room - chatové služby (diskusní skupiny na Internetu), poskytování telekomunikačního přístupu k on-line službám, služby webových portálů, skupinové/konferenční komunikační služby, všechny prováděné prostřednictvím elektronických komunikačních sítí, šíření elektronických časopisů, elektronických periodik a knih v elektronické podobě prostřednictvím počítačové sítě, pomocí satelitů ap., počítačový přenos obrazu a zvuku, komunikace v síti, služby zprostředkování telekomunikačního přístupu k počítačové síti, služby datové sítě, služby hlasové schránky, služby krátkých textových zpráv; (41) nahrávání nosičů zvukových nebo obrazově zvukových, převádění médií do elektronické podoby a jejich šíření, půjčování nahraných zvukových nebo obrazově zvukových záznamů, šíření audiovizuálních děl, agentura umělecká, informace o výchově a vzdělávání, výchovně-zábavné klubové služby, korespondenční kurzy, pořádání, organizování a vedení seminářů, školení, vzdělávacích akcí, konferencí, organizování kulturních nebo vzdělávacích výstav, organizování soutěží, klubových setkání, pořádání a řízení pracovních setkání, pořádání audiovizuálních představení, nahrávání nosičů zvukových nebo obrazově zvukových; (42) Internetové vývěskové služby, návrh a tvorba vyhledávacích nástrojů pro vyhledávání na Internetu, návrh programového vybavení, aktualizace programového vybavení, údržba programového vybavení, programování počítačů, pronájem doby přístupu k databázi, technické studie v oblasti počítačů a programového vybavení, pronájem programového vybavení a počítačů, základní a aplikovaný výzkum, výzkum, vývoj a tvorba systémů pro elektronické obchodování včetně příslušného software a hardware, know-how pro oblast elektronického obchodování a informačních technologií, tvorba software, programování internetových databázových systémů a internetových aplikací, programování multimediálních aplikací, vytváření a modelování 3D animací, interaktivních a grafických programů, tvorba multimediálních dokumentů, prezentací, aplikací, katalogů apod., konstrukce WWW prezentací a řešení WWW serverů a počítačové animace a vizualizace, programových projektů, tvorba informačních databází, elektronických časopisů, periodik, knih, kryptologie, šifrování, vytváření a spravování veřejných elektronických klíčů a certifikátů.

- (730) **ExaNet s. r. o.**, Petrská 12, Praha 1, Česká republika
 (740) Ing. Vandělková Jana, Bohemia Patent, Petrská 12, Praha 1

- (210) **O 174139**
 (220) 27.11.2001
 (320) 27.11.2001
 (511) 9, 35, 37, 38, 42
 (540)



- (510) (9) kancelářská, výpočetní, reprografická, multimediální a telekomunikační technika všeho druhu včetně komponentů, doplňků a příslušenství, digitální fotoaparáty; (35) zpracování a zálohování dat, překlad informací do počítačové databáze, internetový obchod, zprostředkovatelská činnost v oblasti obchodu; (37) instalace lokálních počítačových sítí, instalace strukturované kabeláže v budovách, montáž, instalace,

údržba a opravy počítačů, periferních zařízení výpočetní techniky a kancelářských strojů a přístrojů; (38) provozování a správa počítačových sítí, počítačová a multimediální komunikace, přenos zpráv a obrazových informací pomocí počítačů, služby zabezpečující vstup do světové počítačové sítě; (42) projektování elektrických a elektronických zařízení, pronájem výpočetní, kancelářské a multimediální techniky, strojů a zařízení, pronájem přístrojů pro přenos zpráv, programování, pronájem softwaru, návrh počítačových systémů, instalace programů, tvorba databází a internetových aplikací, vytváření počítačových animací a vizualizací, tvorba multimediálních dokumentů, prezentací, aplikací a katalogů, konstrukce www prezentací a www serverů, tvorba a údržba propagačních stránek (web) a jejich umístění na internet, údržba a aktualizace počítačových programů, pronájem strojového času počítačů a systémů výpočetní techniky, tvorba počítačové grafiky a designu, poradenská činnost v oblasti informatiky, výpočetní, kancelářské a multimediální techniky.

(730) **HAPPYcomp s. r. o.**, Sudoměřská 25, Praha 3, Česká republika

(210) **O 174203**

(220) 28.11.2001

(320) 28.11.2001

(511) 32, 33

(540) **CLAN MAC SCOTT**

(510) (32) piva, minerální vody, šumivé nápoje a jiné nápoje nealkoholické, nápoje a šťávy ovocné, sirupy a jiné přípravky k zhotovení nápojů; (33) alkoholické nápoje (s výjimkou pív).

(730) **UNITED BRANDS, s. r. o.**, Petýrkova 3/1955, Praha 4, Česká republika

(740) **JUDr. Růžička Michal, CSc.**, Rott, Růžička a Guttman, patentová, známková a právní kancelář, Nad Štolou 12, Praha 7

(210) **O 174226**

(220) 28.11.2001

(320) 28.11.2001

(511) 32

(540) **BIKE**

(510) (32) pivo, lehká piva, ležáky, nealkoholická a nízkoalkoholická piva, nealkoholické nápoje všeho druhu, nápoje vyrobené kombinací piva s nealkoholickým nápojem (mix piva s nealkoholickým nápojem).

(730) **Ing. Vojta Pavel**, Nedvěžská 2229/14, Praha 10, Česká republika

(740) **Ing. Jupa Francis**, patentový zástupce, Měchenická 4, Praha 4

(210) **O 174227**

(220) 28.11.2001

(320) 28.11.2001

(511) 6, 9, 16, 17, 19, 20, 38

(540) **ROLMAT**

(510) (6) spojovací, upevňovací a montážní prvky a sestavy kovové, například šrouby do dřeva nebo kovu, svorníky, matice, folie, desky, řetězy, plechové spojovací prvky pro dřevěné konstrukce, kovový stavební materiál, například z válcového a litého kovu, zámečnické výrobky, kovové tyče a zboží tyčového charakteru, například lišty, profily, kovové výrobky a konstrukce, včetně obráběných, svařovaných a tvářených, kovové potřeby zámečnické a klempířské; (9) nosiče informací v rozsahu třídy 9, např.

dat, zvuku a obrazu, software, elektronické publikace; (16) nosiče informací v rozsahu třídy 16, například prospekty, letáky, manuály, tiskoviny; (17) folie, desky a tyče z plastů; (19) nekovové tyče a zboží tyčového charakteru, například plastové a dřevěné lišty, profily; (20) spojovací, upevňovací a montážní prvky a sestavy nekovové, například plastové šrouby, svorníky, matice, řetězy, spojovací prvky pro dřevěné konstrukce; (38) šíření informací prostřednictvím veřejných datových sítí, například Internet.

(730) **Ing. Valenta Štěpán**, Lopatecká 14, Praha 4, Česká republika

(740) **Ing. Reichel Pavel**, Lopatecká 14, Praha 4

(210) **O 174229**

(220) 28.11.2001

(320) 28.11.2001

(511) 9, 37, 41, 42

(540)



(510) (9) elektrosoučástky všeho druhu uvedené v této třídě, elektroměry, trať, elektrické vodiče - kabely, přístroje pro měření, vážení, kontrolu a signalizaci, kalibrační přístroje, přístroje pro záznam, převod a reprodukci zvuku nebo obrazu, přístroje pro zpracování informací, počítače, software, elektronické počítačové sítě a systémy, nosiče dat v elektronické podobě, přístroje telekomunikační a spojové techniky, vědecké přístroje a aparáty, optické přístroje, součásti uvedených přístrojů a zařízení; (11) přístroje pro topení, osvětlení, chlazení, sušení, klimatizaci, vaření a jejich součásti; (37) montáž, opravy, údržba, revize elektrických strojů a přístrojů, opravy a montáž měřidel; (41) školící činnost, pořádání kvalifikačních nebo jiných kurzů; (42) ověřování měřidel, kalibrace a certifikace měřících přístrojů.

(730) **Cejchovna elektroměrů Praha a. s.**, Partyzánská 7a, Praha 7, Česká republika

(740) **Ing. Střelák Jiří**, Pařížská 17, Praha 1

(210) **O 174621**

(220) 11.12.2001

(320) 11.12.2001

(511) 36, 39, 41, 42

(540)



(510) (36) kanceláře ubytovací; (39) cestování (rezervace), cesty (organizování), prohlídky turistické, letecká doprava; (41) kongresy (organizování a vedení); (42) hotely rezervace, přechodné ubytování, ubytovací služby, hotely, penziony.

(730) **TYP AGENCY International s. r. o.**, Lhotská 2207, Praha 9, Česká republika

(210) **O 174727**

- (220) 12.12.2001
 (320) 12.12.2001
 (511) 35, 36, 39, 41, 42
 (540)



- (510) (35) pomoc při provozování obchodů a obchodních činností průmyslového nebo obchodního podniku, propagační činnost, zejména poskytování inzertní plochy v informačních médiích, jako jsou katalogy, webové stránky, časopisy apod., zajišťování a vedení obchodní administrativy a kancelářských prací; (36) zprostředkování pojištění a pojistného plnění, zejména v souvislosti s přechodným pobytem osob mimo místo trvalého bydliště, služby pronájmu a zprostředkování pronájmu nemovitostí, zejména v souvislosti s přechodným pobytem mimo místo trvalého bydliště, peněžní služby, zejména zprostředkování směnářských služeb; (39) organizování cest a pobytů, zajišťování obchodních cest a pobytů včetně účasti na výstavách a kongresech, doprava osob nebo zboží z jednoho místa na druhé, prováděná vlastními či pronajatými dopravními prostředky, zprostředkování dopravy osob nebo zboží z jednoho místa na druhé, pronájem a zprostředkování pronájmu dopravních prostředků, opatřování jízdních dokladů, sdělování informací ohledně cesty nebo dopravy; (41) poskytování a opatřování služeb poznávacího, zábavného, sportovního, oddechového, rozptýlujícího nebo rekreačního charakteru, zejména v souvislosti s přechodným pobytem osob mimo místo trvalého bydliště, provozování míst poznávacího, zábavného, sportovního, oddechového, rozptýlujícího nebo rekreačního charakteru, například rekreačních, sportovních či vzdělávacích středisek a komplexů, vydávání informačních médií, jako jsou katalogy, webové stránky, brožury, časopisy apod.; (42) poskytování a opatřování ubytování a stravování, zejména v souvislosti s přechodným pobytem osob mimo místo trvalého bydliště, péče léčebná, zejména preventivní, rehabilitační, masérská a jiná relaxační, provozování webových stránek.

(590) Barevná

- (730) **RELAX TOURS, s. r. o.**, Lhotka 50, Česká Třebová, Česká republika

- (210) **O 174728**
 (220) 12.12.2001
 (320) 12.12.2001
 (511) 35, 36, 39, 41, 42
 (540)

RELAX TOURS

- (510) (35) pomoc při provozování obchodů a obchodních činností průmyslového nebo obchodního podniku, propagační činnost, zejména poskytování inzertní plochy v informačních médiích, jako jsou katalogy, webové stránky, časopisy apod., zajišťování a vedení obchodní administrativy a kancelářských prací; (36) zprostředkování pojištění a pojistného plnění, zejména v souvislosti s přechodným pobytem osob mimo místo trvalého bydliště, služby pronájmu a zprostředkování pronájmu nemovitostí, zejména v souvislosti s přechodným pobytem mimo místo trvalého bydliště, peněžní služby, zejména zprostředkování směnářských služeb; (39) organizování cest a pobytů, zajišťování obchodních cest a pobytů včetně účasti na výstavách a kongresech, doprava osob nebo zboží z jednoho místa na druhé, prováděná vlastními či

pronajatými dopravními prostředky, zprostředkování dopravy osob nebo zboží z jednoho místa na druhé, pronájem a zprostředkování pronájmu dopravních prostředků, opatřování jízdních dokladů, sdělování informací ohledně cesty nebo dopravy; (41) poskytování a opatřování služeb poznávacího, zábavného, sportovního, oddechového, rozptýlujícího nebo rekreačního charakteru, zejména v souvislosti s přechodným pobytem osob mimo místo trvalého bydliště, provozování míst poznávacího, zábavného, sportovního, oddechového, rozptýlujícího nebo rekreačního charakteru, například rekreačních, sportovních či vzdělávacích středisek a komplexů, vydávání informačních médií, jako jsou katalogy, webové stránky, brožury, časopisy apod.; (42) poskytování a opatřování ubytování a stravování, zejména v souvislosti s přechodným pobytem osob mimo místo trvalého bydliště, péče léčebná, zejména preventivní, rehabilitační, masérská a jiná relaxační, provozování webových stránek.

- (730) **RELAX TOURS, s. r. o.**, Lhotka 50, Česká Třebová, Česká republika

- (210) **O 174801**
 (220) 14.12.2001
 (320) 14.12.2001
 (511) 16, 18, 21, 24, 25, 34, 35, 36, 42
 (540)



- (510) (16) reklamní, propagační a informační materiály na bázi papíru a umělých hmot, tiskoviny, zejména prezentační a firemní publikace, periodika, reklamní katalogy, knihy, průvodcovské brožury, letáky, plakáty, reklamní tabule z papíru nebo lepenky, jídelní listky, účtenky, kelímky, papírové láhve, pozvánky, vývěsky, papírové visačky, etikety, pohlednice, fotografie, přání, kalendáře, obrazy, mapy, reprodukce uměleckých děl, upomínkové předměty, obaly z papíru a z umělých hmot, obálky, inzertní noviny, ubrusy a ubrousky papírové, tužky všeho druhu; (18) tašky z umělých hmot, deštníky, slunečníky; (21) sklenice, pohárky, poháry, číše, džbány, džbánky, láhve, litry, skleněné a keramické nádoby a nádobí, skleněné a keramické zboží neobsažené v jiných třídách, tácky papírové, z umělých hmot a z keramiky; (24) ručníky, ubrusy, ubrousky, kalendáře, vlajky, textilní plošné výrobky v jiné třídě neuvedené; (25) oděvy, pokrývky hlavy, čelenky, trička, svetry, košile, šátky, šály, oděvní doplňky v jiné třídě neuvedené; (34) tabákové výrobky, popelníky všeho druhu, zapalovače kuřácké a další potřeby pro kuřáky v jiné třídě nezařazené; (35) obchodní a podnikatelská činnost, obchodní a propagační informace prostřednictvím internetu, obchodování a zprostředkování obchodování prostřednictvím internetu, komerční využití internetu v oblasti vyhledávacích služeb, public relations, poradenství a pomoc při provozu obchodu, zprostředkování obchodněpodnikatelské činnosti, organizování obchodních a propagačních akcí, zahraničně obchodní činnost; (36) směnářská činnost, zprostředkování finančních operací; (42) hotelové a ubytovací služby spojené s provozováním pohostinství a restaurací, zprostředkování ubytování.

(730) **GRANDHOTEL ZLATÝ LEV a. s.**, Gutenbergova 3,
Liberec 1, Česká republika

(740) Strnad Václav Ing., Rychtářská 375/31, Liberec 14

(210) **O 174812**

(220) 14.12.2001

(320) 14.12.2001

(511) 35

(540) **indoormedia**

(510) (35) reklama rozhlasem, televizí i multimediálními prostředky, rozšiřování reklamního materiálu, pronájem reklamních ploch (bilboardů), činnost reklamní kanceláře, obchodní informace, obchodní zpravodajství, obchodní rešerše, průzkum trhu, poradenství a zprostředkování pro obchodní činnost, marketing.

(590) Barevná

(730) **indoormedia s. r. o.**, Služovice 195, Česká republika

(740) Ing. Kouřil Jiří, patentový zástupce, INVACTA spol. s r.o. patentová a známková kancelář, Kofenského 31, Ostrava 3

(210) **O 175085**

(220) 20.12.2001

(320) 20.12.2001

(511) 33

(540)



(510) (33) moravská vína.

(590) Barevná

(730) **RŽ-VÍNO spol. s r.o.**, U vily 463, Zaječí, Česká republika

(740) Ing. Jaromír Píkrýl, Patentová a známková kancelář, Včelín 1161, Hulín

(210) **O 175086**

(220) 20.12.2001

(320) 20.12.2001

(511) 33

(540)



(510) (33) moravská vína.

(590) Barevná

(730) **RŽ-VÍNO spol. s r.o.**, U vily 463, Zaječí, Česká republika

(740) Ing. Jaromír Píkrýl, Patentová a známková kancelář, Včelín 1161, Hulín

(210) **O 175113**

(220) 21.12.2001

(320) 21.12.2001

(511) 18, 25, 28

(540)



(510) (18) kufry a příruční zavazadla, brašny (nezařazené do jiných tříd), přenosné pytle a vaky, kabelky, cestovní tašky, lovecké brašny, sportovní tašky, batohy, ruksaky, řemeny a popruhy přes rameno pro výše uvedené zboží, deštníky a slunečníky a jejich části; (25) oděvy, zejména sportovní oděvy, oblečení pro volný čas, svrchní oděvy (kabáty, bundy, kalhoty, sukně, halenky, šaty, košile, vesty, mikiny, trička, t-shirt, tepláky, župany, soupravy pro volný čas, sportovní kombinézy), plážové oblečení, plavky, spodní prádlo, lyžařské kombinézy, kalhoty a bundy, kravaty, rukavice, punčochové zboží, boty, střevíce, trepky, pantofle, zejména sportovní obuv pro lyžování, tenis, plachtění a horolezectví; (28) sportovní zboží jako sportovní a tělocvičné nářadí a náčiní (nezařazené v jiných třídách), zejména lyže, snowboardy, tenisové rakety, squash rakety, golfové hole, míče, lyžařské hole, vázání pro lyže a snowboardy.

(730) **Rottefella AS**, 3490 Klokkarstua, Norsko

(740) Ing. Chludina Jiří, UNIPATENT, J.Masaryka 43-47, Praha 2-Vinohrady

(210) **O 175135**

(220) 21.12.2001

(320) 21.12.2001

(511) 35, 41, 42

(540)

NEDA

(510) (35) propagační činnost, pomoc při řízení obchodní činnosti; (41) výchova, školení, zábava, sportovní a kulturní aktivity; (42) péče léčebná, hygienická a kosmetická.

(730) **Wyeth Whitehall Czech, s.r.o.**, Novodvorská 994, Praha 4, Česká republika

(740) JUDr. Jiří Kovanda, advokát, Vodičkova 28, Praha 1

(210) **O 175153**

(220) 27.12.2001

(320) 27.12.2001

(511) 35, 36, 37, 39, 41, 42

(540)

EURO HOTELS

(510) (35) správa hotelů, organizování komerčních nebo reklamních výstav, pořádání veletrhů pro obchodní a reklamní účely, pronájem kancelářských strojů a zařízení, pronájem prodejních automatů, pronájem reklamních ploch, pronájem reklamních materiálů, reklama, obchodní reklama (pro třetí osoby), televizní reklama, rozšiřování reklamních nebo inzertních materiálů, vydávání, zveřejňování, oznámení, vyhlášení a publikování reklamních nebo inzertních textů, zajišťování předplatného novin a časopisů, reprografie, kopírování nebo rozmnožování (reprodukce) dokumentů, zpracování textů, zaslání reklamních materiálů zákazníkům, obchodní nebo podnikatelské informace, zprostředkovatelská činnost v uvedených oblastech; (36) realitní kanceláře, ubytovací kanceláře, pronájem nemovitostí, správa nemovitostí, zprostředkování nemovitostí, pronajímání kancelářů (nemovitosti), odborné poradenství v uvedených oblastech; (37) zprostředkovatelská činnost ve stavebnictví, zemědělské služby, odborné poradenství v uvedených oblastech; (39) distribuce tiskovin; (41) nakladatelská a vydavatelská činnost, distribuce tiskovin, provozování a pronájem

zařízení sloužících k výchově, vzdělávání, zábavě, rozptýlení, regeneraci a rekondici včetně sportovních zařízení, provozování heren a kasin, zábavné parky, služby pro zábavu, oddech, rekreaci a rozptýlení, výchovně zábavné klubové služby, zprostředkovatelská a obstaravatelská činnost v uvedených oblastech, informace o možnostech výchovy, vzdělání, zábavy, rozptýlení a sportovního využití, odborné poradenství v uvedených oblastech; (42) ubytovací služby (hotely, penziony), hotelové služby, barové služby, restaurace, samoobslužné restaurace, kavárny, bufety, automaty (rychlé občerstvení), poskytování a rezervace přechodného ubytování, služby motelů, turistické noclehárny, pronajímání jednacích místností, seznamovací služby, salony krásy, masáže, doprovod do společnosti, zprostředkovatelská a obstaravatelská činnost v uvedených oblastech, odborné poradenství v uvedených oblastech.

(590) Barevná

(730) **REAL COMPANY, spol. s r. o.**, Filipova 12, Brno, Česká republika

(740) Ing. Jandová Marie, Nerudova 1095, Kuřim

(210) **O 175183**

(220) 27.12.2001

(320) 27.12.2001

(511) 3, 14, 16, 18, 21, 24, 25, 28, 29, 30, 32, 33, 35, 36, 42

(540)

ALVINA

(510) (3) mýdla, parfumerie, kosmetika, voňavkářské výrobky, přípravky pro péči o pleť, krémy, pleťové vody a pleťová mléka, šampony, vlasové vody, vonné oleje, zubní pasty, toaletní přípravky pro osobní hygienu zařazené do třídy 3; (14) bižuterie a klenoty; (16) tiskárenské výrobky, potřeby pro knižní vazby, papírenské zboží, fotografie, etikety, katalogy, kalendáře, diáře, blahopřání, plakáty, mapy, pohlednice, knihy, časopisy, obrazy, psací stroje, kancelářské potřeby (vyjma nábytku), psací potřeby, plastické obaly a tašky, papírové ubrusy, ubrusky a prostírání, hrací karty, papírové rolety; (18) výrobky z kůže a z imitace kůže, kufry, kabelky, náprsní tašky, peněženky, deštníky, slunečníky, hole; (21) náčiní a nádoby pro domácnost a kuchyni, výrobky ze skla, porcelánu, výrobky keramické, hřebeny a mycí houby, kartáče, desky na jídelní a nápojové listky, držáky na ubrusky; (24) ručníky a osušky, utěrky, kapesníky, lůžkoviny, přehozy, prádlo stolní, ubrusy a prostírání, látkové ubrusky, závěsy, záclony, textilní rolety, vlaječky; (25) oděvy, obuv, kloboučnické zboží; (28) hry, hračky, sportovní potřeby a potřeby pro volný čas zařazené do třídy 28; (29) ovoce a zelenina konzervované, sušené a zavařené, želé, džemy, kompoty, masové omáčky; (30) káva, čaj, kakao, čokoláda, cukr, sušenky, zákusky koláče, cukrovinky, jemné pečivo slané i sladké, nápoje čokoládové, kakaové, kávové, zmrzlina, koření; (32) pivo a nealkoholické nápoje; (33) alkoholické nápoje; (35) činnost podnikatelských, ekonomických a obchodních poradců, marketing, propagace, pomoc při řízení obchodní činnosti, obchodní administrativa, kancelářské práce; (36) činnost finančních poradců, finanční služby, peněžní služby, finanční poradenství, směnářská činnost, správa nemovitostí; (42) hostinská činnost, ubytovací a stravovací služby, zajišťování, zprostředkování a rezervace ubytování a stravování i prostřednictvím internetu.

(730) **Ing. Stanislava Šťovičková**, Volarská 964/15, Praha 4 - Kunratice, Česká republika

(740) JUDr. Růžička Michal, CSc., Rott, Růžička a Guttman, patentová, známková a právní kancelář, Nad Štolou 12, Praha 7

(210) **O 175217**

(220) 28.12.2001

(320) 16.07.2001

(511) 9, 41

(540)

FULLY LOADED

(510) (9) počítačové hry, videohry, videa, ruční elektronické hračky/hry související se zápasem; (41) služby v oblasti zábavy, zejména produkce profesionálních wrestlingových soutěží poskytovaných živě a prostřednictvím médií a televize, poskytování zpráv a informací týkajících se wrestlingu prostřednictvím globální počítačové sítě.

(730) **World Wrestling Federation Entertainment, Inc.**, East Main Street, Stamford, CT 06902, Spojené státy americké, Connecticut

(740) JUDr. Rott Vladimír, JUDr. Růžička Michal CSc., Rott, Růžička a Guttman, patentová, známková a právní kancelář, Nad Štolou 12, Praha 7

(210) **O 175293**

(220) 04.01.2002

(320) 04.01.2002

(511) 12, 18, 24, 25, 28, 35, 37, 39, 42

(540)

FIEDLER

(510) (12) dopravní prostředky, pozemní vozidla, automobily, osobní automobily, elektromobily, jakož i jízdní kola a kočárky, pohonné mechanismy pro vozidla, motory elektrické pro vozidla, související poháněcí soukolí a hnací řemeny, doplňkové zařízení, příslušenství a náhradní díly; (18) kůže, imitace kůže, výrobky z těchto materiálů, pokud nejsou obsaženy v jiných třídách, surové kůže a kožišiny, kufry a cestovní brašny, deštníky, slunečníky a hole, biče, postroje na koně a sedlářské výrobky; (24) tkaniny včetně textilu metrového, textilní výrobky, které nejsou uvedeny v jiných třídách, například potahové látky, závěsy, dekorační látky, pokrývky ložní včetně pokrývek cestovních, ubrusy; (25) oděvy, obuv, kloboučnické zboží, též pro sportovní a rekreační účely; (28) hry, hračky, tělocvičné a sportovní potřeby, s výjimkou oděvů, sportovní potřeby, pokud nejsou zařazené do jiných tříd, například rybářské potřeby, nářadí pro zimní sport, nářadí pro sportovní hry, zboží plážové a koupací, ozdoby na vánoční stromky; (35) poskytování pomoci při provozu obchodu včetně zprostředkování obchodních a souvisejících obchodně personálních záležitostí, správa obchodních zájmů třetích osob, vypracování statistických přehledů, poradenství v oblasti organizace a ekonomiky podnikání, marketing, průzkum a analýzy trhů, aranžérství, pronájem kancelářských strojů a zařízení, distribuce zboží k reklamním účelům, rozmnožování dokumentů; (37) montážní, servisní a opravárenská činnost v uvedených oborech, zámečnické služby; (39) doprava, přepravování a skladování, zprostředkování dopravy, pronájem vozidel, pronájem garáží, parkovišť a skladů, zprostředkovatelská činnost v této oblasti; (42) projektová, konstrukční a inženýrská činnost v oblasti strojírenství, zejména pro obory vozidel, poradenské služby v této oblasti, inženýrsko-technická činnost v oblasti tvorby software, technické poradenství a vypracování posudků, pronájem počítačů a podobných zařízení, pronájem počítačového software.

(730) **Ing. Lubomír Fiedler**, Bzenecká 5, Brno, Česká republika

(740) Ing. Dohnal Jiří, patentový zástupce, Nedbalova 29, Brno

(210) **O 175311**

(220) 04.01.2002

(320) 04.01.2002

(511) 7, 9, 12, 37

(540)

CONOX

(510) (7) výfuky; (9) kontrolní a měřicí zařízení pro indikaci plynů a stavu ovzduší, hasící přístroje ruční, protipožární hasící přístroje a zařízení zabudované ve vozidlech, vysokozdvizných vozících, na strojích a zařízeních pro použití v dolech a ve výbušném prostředí; (12) spalovací motory a jejich příslušenství, pozemní vozidla, zejména vysokozdvizné vozíky a mechanismy pro dopravu v dolech a ve výbušném prostředí, nádrže na palivo, náhradní díly a další komponenty pro uvedená vozidla; (37) instalace, údržba, opravy, úpravy, servis, zkoušky a konstrukce strojů a zařízení, zejména pro použití v dolech a ve výbušném prostředí.

(730) **Ing. Jaroslav Ptáček**, Gen. Khollo 230, Příbram VII, Česká republika

(740) Ziegrosser Miroslav P., Pernerova 10, Praha 8

(210) **O 175360**

(220) 08.01.2002

(320) 08.01.2002

(511) 16, 39, 43

(540)

**LOCAL PRESENCE,
GLOBAL POWER**

(510) (16) informační bulletiny pro oblast cestování; (39) služby cestovní kanceláře, zejména provádění rezervace a objednávky přepravy, zařízení a provádění zájezdů a komplexních dovolených, zajišťování letecké, pozemní a námořní dopravy pro jednotlivce i skupiny, koordinování cest pro jednotlivce a skupiny, organizování komplexních dovolených a zájezdů, služby pronájmu automobilů, poskytování a vedení výhodných programů pro časté cestovatele, zajišťování rezervací aut a leteckých linek a rezervování a objednávání prostřednictvím elektronické komunikační sítě, služby cestovní kanceláře, zejména poskytování on-line interaktivní databáze, která dovoluje cestujícím zaměstnancům kompletovat a předložit požadované formuláře, získat souhlas s účtováním a cestovními výdaji od zaměstnavatele, zajistit rezervace automobilů a leteckých linek, a která může také být použita pro zaslání potvrzení o cestě pro cestující a cestovní zprávy pro zaměstnavatele; (43) služby cestovní kanceláře, zejména, rezervace a objednávky přechodných ubytování, poskytování on-line interaktivní databáze, která může být použita k rezervacím a objednávkám pro přechodné ubytování.

(730) **CW Trawel Holdings, N.V.**, Dalsteindreef 8, 1112 XC Diemen, Holandsko

(740) **Mgr. Karel Šindelka**, advokát, Zeiner & Zeiner v.o.s., Maiselova 15, Praha 1

(210) **O 175496**

(220) 14.01.2002

(320) 14.01.2002

(511) 35

(540)

KONDICE

(510) (35) vydávání reklamních periodik a akcidenčních tiskovin - v rámci této třídy.

(730) **Valagruz spol. s r.o.**, Tř. Svobody 744, Zlín, Česká republika

(210) **O 175532**

(220) 15.01.2002

(320) 15.01.2002

(511) 9, 11, 35, 37, 42

(540) **ELEKTRO - LUMEN, s.r.o.**

(510) (9) elektrické a elektronické přístroje a díly k výrobě osvětlovacích těles a pro řízené osvětlování, osvětlovací stativy, elektrické ovládací a rozvodné desky, elektrické spínače, elektrické vedení, elektrické vodiče, transformátory, transformátory pro zářivková svítidla, elektronické předřadníky pro zářivková svítidla, externí předřadníkové skříně, výpočetní technika, audio a video technika; (11) svítidla, osvětlovací přístroje, zařízení a tělesa, světelné lampy a zdroje, stropní světla, parková a zahradní svítidla, interiérová svítidla, průmyslová svítidla, svítidla pro osvětlení komunikací, tunelová svítidla, nouzová svítidla, svítidla do prostředí s nebezpečím výbuchu, svítidla určena do prostředí se ztíženými teplotními podmínkami, úsporná svítidla, světlomety, elektrické lampy, kapesní svítilny, automobilové reflektory, přístroje pro řízení osvětlení, kryty pro svítidla, ozdobné fontány; (35) zprostředkovatelské služby v oblasti obchodu; (37) instalace, montáž, opravy a servis osvětlení a přístrojů; (42) projektová, konstrukční a vývojová činnost v oblasti výrobků uvedených ve tř. 9 a 11.

(730) **ELEKTRO-LUMEN, s. r. o.**, Hranická 505, Hranice IV - Drahotuše, Česká republika

(740) **Ing. Jaromír Prikryl**, Patentová a známková kancelář, Včelín 1161, Hulín

(210) **O 175615**

(220) 16.01.2002

(320) 16.01.2002

(511) 9, 16, 35, 41, 42

(540)



(510) (9) přístroje pro zpracování informací, počítače, přístroje pro záznam, převod, přenos, reprodukci zvuku, obrazu, informací, magnetické, optické a elektronické nosiče zvukových, obrazových záznamů a informací, přístroje pro vyučování, fotografické a filmové přístroje, software na nosičích; (16) tiskárenské výrobky a fotografie, učební, vyučovací a metodické pomůcky s výjimkou fotoaparátů, kancelářské potřeby vyjímaje nábytek; (35) zprostředkovatelská činnost v obchodní a propagační činnosti a reklamě, monitoring reklamy, marketingových a veřejně dostupných informací, poskytování obchodně hospodářských informací, personální poradenství, zprostředkování práce; (41) organizování a zprostředkování výchovy, vzdělávání, zábavy, sportovních a kulturních aktivit; (42) vědecký a průmyslový výzkum v oblasti propagace, reklamy, marketingu, vývoj, tvorba a pronájem software.

(730) **Frouz Vladimír**, 5. května 1000, Přeštice, Česká republika

(210) **O 175650**

(220) 17.01.2002

(320) 17.01.2002

(511) 18

(540)

MANGO

(510) (18) kůže a imitace kůže, výrobky z těchto materiálů, zejména školní tašky, klíčenky (kožené zboží), toaletní kufříky (bez vybavení), aktovky, dámské peněženky (ne z drahých kovů), plážové tašky, pánské peněženky, brašny, pouzdra na vizitky, pouzdra na kreditní karty, pouzdra na pasy, pouzdra na šeky, obaly na voňavky, pouzdra, tašky, batohy, kabelky, kabelky do opery, brašny pro horolezce, kempingové tašky, cestovní tašky, kufry, cestovní soupravy (kožené zboží), usně, kufry a cestovní tašky, deštníky, slunečníky a vycházkové hole, biče, postroje a sedlářské výrobky.

(730) **DIKNAH, S. L.**, 65, Paseo de Gracia, Barcelona, Španělsko

(740) JUDr. Traplová Jarmila, Advokátní a patentová kancelář Traplová, Hakr, Kubát, Přístavní 24, Praha 7

(210) **O 175774**

(220) 23.01.2002

(320) 23.01.2002

(511) 18, 25

(540)



(510) (18) kufry a zavazadla; (25) obuv.

(590) Barevná

(730) **HESSY s. r. o.**, Věžeňská 6/912, Praha 1, Česká republika

(210) **O 175775**

(220) 23.01.2002

(320) 23.01.2002

(511) 18, 25

(540)



(510) (18) kufry a zavazadla; (25) obuv.

(590) Barevná

(730) **HESSY s. r. o.**, Věžeňská 6/912, Praha 1, Česká republika

(210) **O 175784**

(220) 23.01.2002

(320) 23.01.2002

(511) 9, 35, 41, 42

(540)

BONIFANTES

(510) (9) nahrané zvukové a obrazové nosiče; (35) reklamní a propagační činnost; (41) organizování a pořádání koncertů a soutěží, nahrávání, půjčování a pořizování zvukových a obrazových záznamů, vzdělávání, fotografování; (42) grafické práce, tvorba webových stránek, grafický a umělecký design.

(730) **KINGS PRODUCTION, s. r. o.**, Jungmannova 1446, Hradec Králové 2, Česká republika

(210) **O 175785**

(220) 23.01.2002

(320) 23.01.2002

(511) 9, 35, 41, 42

(540) **KINGS PRODUCTION,**

S.r.o.

(510) (9) nahrané zvukové a obrazové nosiče; (35) reklamní a propagační činnost; (41) organizování a pořádání koncertů a soutěží, nahrávání, půjčování a pořizování zvukových a obrazových záznamů, vzdělávání, fotografování; (42) grafické práce, tvorba webových stránek, grafický a umělecký design.

(730) **KINGS PRODUCTION, s.r.o.**, Jungmannova 1446, Hradec Králové 2, Česká republika

(210) **O 175786**

(220) 23.01.2002

(320) 23.01.2002

(511) 16, 35, 41

(540)



(510) (16) tiskárenské výrobky z papíru, periodické a neperiodické tiskoviny všeho druhu, knihy, brožury, časopisy, noviny, kalendáře, samolepky, papírové reklamní materiály, jako například plakáty, letáky, billboardy, tisková periodika; (35) reklamní a propagační činnost; (41) nakladatelství a vydavatelství.

(590) Barevná

(730) **KOPRA spol. s r. o.**, Čsl. armády 429, Kouřim, Česká republika

(210) **O 175806**

(220) 23.01.2002

(320) 23.01.2002

(511) 5, 29, 30

(540)



(510) (5) dietetické potraviny, nápoje a jiné výrobky pro léčebné účely, potraviny pro kojence a děti s léčebnými účinky, posilující potraviny s léčebnými účinky; (29) bramborové lupínky, bujón, vývar, přípravky na bujóny, čočka konzervovaná, droby, vnitřnosti, dršťky, drůbež (neživá), dřev (ovocná), džemy, fazole konzervované, hrách konzervovaný, hranolky bramborové, humři (neživí), huspeniny, játra, játrová paštika, jedlé oleje, jedlé tuky, jelita, tlačěnka, jogurt, kaviár, kefir, klobásy, salámy, párky, koblihy plněné brambory, koncentráty bujónové, koncentráty vývary, koncentrované vývary, konzervy masové, konzervy rybí, konzervy zeleninové, korýši (s výjimkou živých), krevety (neživé), krokety, kysané zelí, langusty neživé, lanýže konzervované, losos, margarín, marmeláda, máslo, maso, maso konzervované, masové extrakty, masové šťávy (omáčky), měkkýši (neživí), mléko, mléčné výrobky, mražené ovoce, mušle (neživé), nakládaná zelenina, nasolené potraviny, olivový olej, ovoce konzervované, ovoce zavažené, ovoce kandované, ovocné saláty, rybí plátky, polévky, přípravky pro výrobu polévek, potraviny solené, potraviny z ryb, přislažované ovoce, raci (s výjimkou živých), rajčatová šťáva na vaření, rajčatový protlak, ryby konzervované, potravinářské

výrobky z ryb, ryby solené, ryby ve slaném nálevu, ryby s výjimkou živých, řepkový olej jedlý, saláty ovocné, saláty zeleninové, sardinky, slanečci, sledí, slanina, slunečnicový olej jedlý, smetana, sumýši (neživí), sušené ovoce, sýry, šlehačka, šťávy zeleninové na vaření, šunka, tofu, tukové pomazánky na chléb, tuky jedlé, tuňák, ústřice s výjimkou živých, uzeniny, vejce, vepřové maso, vepřové sádlo, vnitřnosti, droby, držky, výtažky masové, zelenina v pikantním nálevu, zvěřina, žampióny konzervované, želatina, mražená zelenina; (30) cukr, cukroví, cukrovinky, čaj, čokoláda, dorty, hořčice, housky, chléb, jemné pečivo, jogurtová zmrzlina, kakao, kakaové nápoje, karamely, káva, kečup, keksy, koláče, koření, krekry, krupice, kuchyňská sůl, kvasnice, droždí v tabletách k nelékařským účelům, kypřicí prášek, led přírodní nebo umělý, led pro osvěžení, listové těsto, majonéza, makaróny, mandlové těsto, marcipán, marinády (chuťové přísady), máslové tukové těsto, maso (látky na zjemnění) pro domácnost, masové paštiky zapečené v těstě, masové pirožky zapečené v těstě, med, medovníky, perníky, mouka potravinářská a výrobky z mouky, muesli, nápoje čokoládové, kakaové, kávové, přísady do nápojů, nekynutý chléb, nudle, ocet, oplatky, ovesná kaše, potraviny na bázi ova, ovesné vločky, ozdoby na dorty jedlé, palačinky, pizzy, pralinky, přísady do zmrzlin, pudinky, rajčatová omáčka, ravioli, rohlíky, rýže, rýžové koláčky, sendviče, suchary, kuchyňská sůl, sušenky, biskvity, šerbet, přípravky na ztužení šlehačky, špagety, šťávy s výjimkou dresinků, těsta, těstoviny, vlasové nudle, vločky, zákusky, zálivky na ochucení, zmrzlina, zmrzlinové poháry, želé ovocné, žemle, knedlíky.

(730) **NOWACO Opava s. r. o.**, Těšínská 1006/1, Opava, Česká republika

(740) Müller Václav, patentový zástupce, Filipova 2016, Praha 4

(210) **O 175807**

(220) 23.01.2002

(320) 23.01.2002

(511) 5, 29, 30

(540)



(510) (5) dietetické potraviny, nápoje a jiné výrobky pro léčebné účely, potraviny pro kojence a děti s léčebnými účinky, posilující potraviny s léčebnými účinky; (29) bramborové lupínky, bujón, vývar, přípravky na bujóny, čočka konzervovaná, droby, vnitřnosti, dršťky, drůbež (neživá), dřeň (ovocná), džemy, fazole konzervované, hrách konzervovaný, hranolky bramborové, humři (neživí), huspeniny, játra, játrová paštika, jedlé oleje, jedlé tuky, jelita, tlačěnka, jogurt, kaviár, kefir, klobásy, salámy, párky, koblihy plněné brambory, koncentráty bujónové, koncentráty vývary, koncentrované vývary, konzervy masové, konzervy rybí, konzervy zeleninové, korýši (s výjimkou živých), krevety (neživé), krokety, kysané zelí, langusty neživé, lanýže konzervované, losos, margarín, marmeláda, máslo, maso, maso konzervované, masové extrakty, masové šťávy (omáčky), měkkýši (neživí), mléko, mléčné výrobky, mražené ovoce, mušle (neživé), nakládaná zelenina, nasolené potraviny, olivový olej, ovoce konzervované, ovoce zavařené, ovoce kandované, ovocné saláty, rybí plátky, polévky, přípravky pro výrobu polévek, potraviny solené, potraviny z ryb, přislažované

ovoce, raci (s výjimkou živých), rajčatová šťáva na vaření, rajčatový protlak, ryby konzervované, potravinářské výrobky z ryb, ryby solené, ryby ve slaném nálevu, ryby s výjimkou živých, řepkový olej jedlý, saláty ovocné, saláty zeleninové, sardinky, slanečci, sledí, slanina, slunečnicový olej jedlý, smetana, sumýši (neživí), sušené ovoce, sýry, šlehačka, šťávy zeleninové na vaření, šunka, tofu, tukové pomazánky na chléb, tuky jedlé, tuňák, ústřice s výjimkou živých, uzeniny, vejce, vepřové maso, vepřové sádlo, vnitřnosti, droby, držky, výtažky masové, zelenina v pikantním nálevu, zvěřina, žampióny konzervované, želatina, mražená zelenina; (30) cukr, cukroví, cukrovinky, čaj, čokoláda, dorty, hořčice, housky, chléb, jemné pečivo, jogurtová zmrzlina, kakao, kakaové nápoje, karamely, káva, kečup, keksy, koláče, koření, krekry, krupice, kuchyňská sůl, kvasnice, droždí v tabletách k nelékařským účelům, kypřicí prášek, led přírodní nebo umělý, led pro osvěžení, listové těsto, majonéza, makaróny, mandlové těsto, marcipán, marinády (chuťové přísady), máslové tukové těsto, maso (látky na zjemnění) pro domácnost, masové paštiky zapečené v těstě, masové pirožky zapečené v těstě, med, medovníky, perníky, mouka potravinářská a výrobky z mouky, muesli, nápoje čokoládové, kakaové, kávové, přísady do nápojů, nekynutý chléb, nudle, ocet, oplatky, ovesná kaše, potraviny na bázi ova, ovesné vločky, ozdoby na dorty jedlé, palačinky, pizzy, pralinky, přísady do zmrzlin, pudinky, rajčatová omáčka, ravioli, rohlíky, rýže, rýžové koláčky, sendviče, suchary, kuchyňská sůl, sušenky, biskvity, šerbet, přípravky na ztužení šlehačky, špagety, šťávy s výjimkou dresinků, těsta, těstoviny, vlasové nudle, vločky, zákusky, zálivky na ochucení, zmrzlina, zmrzlinové poháry, želé ovocné, žemle, knedlíky.

(730) **NOWACO Opava s. r. o.**, Těšínská 1006/1, Opava, Česká republika

(740) Müller Václav, patentový zástupce, Filipova 2016, Praha 4

(210) **O 175809**

(220) 23.01.2002

(320) 23.01.2002

(511) 5, 29, 30

(540)



(510) (5) dietetické potraviny, nápoje a jiné výrobky pro léčebné účely, potraviny pro kojence a děti s léčebnými účinky, posilující potraviny s léčebnými účinky; (29) bramborové lupínky, bujón, vývar, přípravky na bujóny, čočka konzervovaná, droby, vnitřnosti, dršťky, drůbež (neživá), dřeň (ovocná), džemy, fazole konzervované, hrách konzervovaný, hranolky bramborové, humři (neživí), huspeniny, játra, játrová paštika, jedlé oleje, jedlé tuky, jelita, tlačěnka, jogurt, kaviár, kefir, klobásy, salámy, párky, koblihy plněné brambory, koncentráty bujónové, koncentráty vývary, koncentrované vývary, konzervy masové, konzervy rybí, konzervy zeleninové, korýši (s výjimkou živých), krevety (neživé), krokety, kysané zelí, langusty neživé, lanýže konzervované, losos, margarín, marmeláda, máslo, maso, maso konzervované, masové extrakty, masové šťávy (omáčky), měkkýši (neživí), mléko, mléčné výrobky, mražené ovoce, mušle (neživé), nakládaná zelenina, nasolené potraviny, olivový olej, ovoce konzervované, ovoce zavařené, ovoce kandované,

ovocné saláty, rybí plátky, polévky, přípravky pro výrobu polévek, potraviny solené, potraviny z ryb, přislažované ovoce, raci (s výjimkou živých), rajčatová šťáva na vaření, rajčatový protlak, ryby konzervované, potravinářské výrobky z ryb, ryby solené, ryby ve slaném nálevu, ryby s výjimkou živých, řepkový olej jedlý, saláty ovocné, saláty zeleninové, sardinky, slanečci, sledí, slanina, slunečnicový olej jedlý, smetana, sumýši (neživí), sušené ovoce, sýry, šlehačka, šťávy zeleninové na vaření, šunka, tofu, tukové pomazánky na chléb, tuky jedlé, tuňák, ústřice s výjimkou živých, uzeniny, vejce, vepřové maso, vepřové sádlo, vnitřnosti, droby, držky, výtažky masové, zelenina v pikantním nálevu, zvěřina, žampiony konzervované, želatina, mražená zelenina; (30) cukr, cukroví, cukrovinky, čaj, čokoláda, dorty, hořčice, housky, chléb, jemné pečivo, jogurtová zmrzlina, kakao, kakaové nápoje, karamely, káva, kečup, keksy, koláče, koření, krekry, krupice, kuchyňská sůl, kvasnice, droždí v tabletách k nelékařským účelům, kypřicí prášek, led přírodní nebo umělý, led pro osvěžení, listové těsto, majonéza, makaróny, mandlové těsto, marcipán, marinády (chuťové přísady), máslové tukové těsto, maso (látky na zjemnění) pro domácnost, masové paštiky zapečené v těstě, masové pirožky zapečené v těstě, med, medovniky, perníky, mouka potravinářská a výrobky z mouky, muesli, nápoje čokoládové, kakaové, kávové, přísady do nápojů, nekynutý chléb, nudle, ocet, oplatky, ovesná kaše, potraviny na bázi ovsa, ovesné vločky, ozdoby na dorty jedlé, palačinky, pizzy, pralinky, přísady do zmrzlin, pudinky, rajčatová omáčka, ravioli, rohlíky, rýže, rýžové koláčky, sendviče, suchary, kuchyňská sůl, sušenky, biskvity, šerbet, přípravky na ztužení šlehačky, špagety, šťávy s výjimkou dresinků, těsta, těstoviny, vlasové nudle, vločky, zákusky, zálivky na ochucení, zmrzlina, zmrzlinové poháry, želé ovocné, žemle, knedlíky.

(730) **NOWACO Opava s. r. o.**, Těšínská 1006/1, Opava, Česká republika

(740) Müller Václav, patentový zástupce, Filipova 2016, Praha 4

(210) **O 176049**

(220) 28.01.2002

(320) 28.01.2002

(511) 16, 30, 38, 39, 41, 43

(540) **CHANTALLE**

(510) (16) papír, výrobky z papíru, informační produkty na papírových nosičích, jídelní listky, letáky, plakáty, data a databáze na papírových nosičích, tištěné manuály, reklamní, propagační a užitkové výrobky z papíru, kupříkladu pohlednice, dopisní papíry, obálky, přání, kalendáře, samolepky, obtisky, vystřihovánky, kartičky, balicí papír, sešity, skicáky, akvarely, architektonické makety papírové, grafické reprodukcce, umělecké litografie, pečeti, papírové obaly všeho druhu včetně obalů na nápoje a podnosy na pokrmy pro rychlé občerstvení a jiné výrobky z papíru, například utěrky, ubrusy, ubrusky, ručníky a podobně; (30) cukrářské výrobky všeho druhu, cukrovinky a jemné pečivo, koláče, sladké pečivo včetně dortů, sušenky, suchary, keksy, biskvity, pečivo a cukrářské zboží, sladkosti, dezerty, zákusky, čokoláda, kusové výrobky z čokolády, pralinky, arašídové cukrovinky, lékořice, skořice, vanilka, mandlové cukrovinky a mandlové těsto, med a výrobky z medu, medovniky, perníky, čokoláda, čokoládové nápoje, kakaové nápoje, karamely, káva a kávové náhrázky, kávové nápoje, mentol do cukrovinek a mentolové cukroví, palačinky, livanečky, pudinky, rýžové koláčky, zmrzlina, jogurtová zmrzlina, šerbet, zmrzlinové poháry, ovocné želé jako cukrovinka; (38) cybercafé - poskytování přístupu k počítačům pro připojení k Internetu; (39) roznášková a rozvážková služba

potravin a zboží; (41) pořádání a organizování kulturních a společenských akcí, pořádání gastronomických akcí, výstavy, provozování nočních i denních zábavných klubů, diskotéky; (43) služby stravování, gastronomické a restaurační služby, provozování restaurací, baru, kaváren, vináren, cukráren, bufetů a kiosků s občerstvením, provozování pizzerie, internetová kavárna - poskytování občerstvení, pořádání gastronomických akcí.

(730) **HOGATRA s. r. o.**, Národní 10, Praha 1, Česká republika

(740) Ing. Vandělková Jana, Bohemia Patent, Petrská 12, Praha 1

(210) **O 176060**

(220) 29.01.2002

(320) 29.01.2002

(511) 4, 9, 16, 19, 31, 35, 36, 37, 38, 40, 41, 42, 43

(540)



(510) (4) dřevo palivové; (9) počítače a jejich periferních zařízení včetně tiskáren, programové vybavení počítačů, čtecí zařízení pro zpracování dat, elektrické měniče, monitorovací přístroje elektrické, nosiče dat magnetické optické apod., nahrané i nenahrané, radiotelefonní zařízení, pobočkové telefonní ústředny, vysílače a přijímače elektronických signálů, přístroje na nahrávání a reprodukci zvuku, zařízení a stroje pro fotografické, elektrostatické a termické kopírování; (16) reprografická technika zařazená do třídy 16 jako jsou hektografy, chromolitografy, cyklostyly, psací stroje; (19) dřevo opracované, dřevo užitkové, dřevo jako polotovar, dřevo stavební, řezivo, dřevo tvárné, dřevo na obklady, parkety, dřevěné podlahy apod.; (31) stromy, kmeny stromů, kulatina neodkorněná, řezivo neočištěné od kůry, dřevo surové, dřevěné piliny, třísky, štěpky k dalšímu zpracování; (35) oceňování a odhady lesního dřeva - nastojato, analýzy nákladů, hospodářské prognózy, obchodní a podnikatelské informace, marketingové studie, průzkum trhu, poradenství při řízení obchodních a průmyslových podniků, vedení účetnictví, revize účtů, činnost účetních poradců, zprostředkovatelská činnost v oblasti obchodu; (36) finanční jednatelství, finanční informace, finanční analýzy, finanční poradenství, zprostředkovatelská činnost ve finančnictví; (37) počítačové služby, zejm. instalace, údržba a opravy technického vybavení počítačů a počítačových sítí, zařazené do této třídy, instalace, údržba a opravy telekomunikačních zařízení zařazené do této třídy, zprostředkovatelská činnost v oblasti montáží, údržby a montáží; (38) telekomunikační služby, zajišťování telekomunikačního přístupu k internetu, umožňování jiným zobrazení na internetu, získávání, šíření, poskytování a výměna informací pomocí internetu, zprostředkovatelská činnost v oblasti telekomunikačních služeb; (40) montáž (sestavování) zařízení na zakázku pro třetí osoby, zprostředkování montáží na zakázku; (41) kurzy, přednášky a odborné semináře, školicí, výuková a související publikační činnost, výcvik, testování a zkoušení pracovníků, hodnocení jejich odborné způsobilosti, zprostředkovatelská činnost v oblasti vzdělávání, výuky, výcviku apod.; (42) projekty počítačových sítí, instalace, údržba, opravy a úpravy počítačového vybavení zařazené do této třídy, odborné poradenství a technické konzultace

poskytované počítačovými specialisty; (43) ubytovací služby.

- (730) **CiMS, a. s.**, Plánská 5, Plzeň, Česká republika
 (740) JUDr. Jaromír Tichý, Tichý & Poláček patentoprávní a známková kancelář, Dominikánská 6, Plzeň

- (210) **O 176087**
 (220) 29.01.2002
 (320) 29.01.2002
 (511) 25, 35
 (540)



- (510) (25) oděvy; (35) zprostředkování obchodu, i přes internet.
 (730) **Kubiček Jan Josef Mgr.**, Poděbradova 355/5, Ústí nad Labem, Česká republika

- (210) **O 176088**
 (220) 29.01.2002
 (320) 29.01.2002
 (511) 41, 43, 45
 (540)



- (510) (41) zábava, sportovní a kulturní aktivity; (43) služby zajišťující stravování a nápoje; (45) osobní a společenské služby poskytované třetími osobami k uspokojení potřeb jednotlivců, bezpečnostní služby na ochranu majetku a osob.
 (730) **Horský Martin**, Uhelná 597, Kutná Hora, Česká republika

- (210) **O 176151**
 (220) 30.01.2002
 (320) 30.01.2002
 (511) 5, 8, 9, 11, 12, 22
 (540)



- (510) (5) osvěžovače vzduchu; (8) nářadí a zvedáky pro automobily; (9) nabíječe autobaterií, automobilové elektrické pojistky, měřicí přístroje elektrické i mechanické pro automobily, akumulátory, výstražné trojúhelníky; (11) ventilační a klimatizační zařízení, osvětlovací zařízení, doplňková světla, žárovky; (12) ochranné kryty kol - ozdobné poklice na ráfky kol vyráběné z plastů, potahy textilní, kožené nebo plastické hmoty na sedadla vozidel, zařízení pro plnění pneumatik vzduchem, zejména elektrická membránová zařízení a hustilky mechanické, elektrická a mechanická zabezpečovací zařízení pro automobily; (22) autolana.

(730) **Votava Radim**, Přátelství 420, Praha 10, Česká republika

(740) JUDr. Oldřich Vobořil, Nedomice 77, Mělník

- (210) **O 176154**
 (220) 30.01.2002
 (320) 30.01.2002
 (511) 9
 (540)



- (510) (9) telekomunikační zařízení, zejména koncová a rádiová zařízení, telefonní přístroje a mobilní telefonní přístroje.
 (590) Barevná
 (730) **Český Mobil a. s.**, Vinohradská 167, Praha 10, Česká republika
 (740) Mgr. Pomaizlová Karin, advokátka, Na Příkopě 19, Praha 1

- (210) **O 176155**
 (220) 30.01.2002
 (320) 30.01.2002
 (511) 9
 (540)



- (510) (9) telekomunikační zařízení, zejména koncová a rádiová zařízení, telefonní přístroje a mobilní telefonní přístroje.
 (730) **Český Mobil a. s.**, Vinohradská 167, Praha 10, Česká republika
 (740) Mgr. Pomaizlová Karin, advokátka, Na Příkopě 19, Praha 1

- (210) **O 176296**
 (220) 01.02.2002
 (320) 01.02.2002
 (511) 20, 24, 37
 (540)

MARTTAN

- (510) (20) postele, matrace, nábytek ze dřeva a kovu, polštáře; (24) potahy na nábytek z textilních materiálů, příkrývky a pokrývky ložní, přehozy, spadající do této třídy; (37) opravy, úpravy, montování nábytku.
 (730) **PROŠEK MARTIN - MARTTAN**, Osadní 45, Praha 7, Česká republika

- (210) **O 176324**
 (220) 01.02.2002
 (320) 01.02.2002
 (511) 35, 41

(540)



MISS HOTEL A RESTAURANT

- (510) (35) pořádání veletrhů pro obchodní a reklamní účely, rozšiřování reklamních materiálů, obchodní vedení uměleckých agentur, vydávání reklamních nebo náborových, propagačních a inzertních textů; (41) agentury (umělecké, módní), estrády (služby v oblasti), konference (organizování a vedení), organizování kulturních nebo vzdělávacích výstav, plánování a organizování večírků, pořádání soutěží krásy.
- (730) **AGENTURA CAROLINA spol. s r. o.**, Albertov 7/3a, Praha 2, Česká republika

(210) **O 176325**

(220) 01.02.2002

(320) 01.02.2002

(511) 35, 41

(540)



MISS HOTEL

- (510) (35) pořádání veletrhů pro obchodní a reklamní účely, rozšiřování reklamních materiálů, obchodní vedení uměleckých agentur, vydávání reklamních nebo náborových, propagačních a inzertních textů; (41) agentury (umělecké, módní), estrády (služby v oblasti), konference (organizování a vedení), organizování kulturních nebo vzdělávacích výstav, plánování a organizování večírků, pořádání soutěží krásy.
- (730) **AGENTURA CAROLINA spol. s r. o.**, Albertov 7/3a, Praha 2, Česká republika

(210) **O 176326**

(220) 01.02.2002

(320) 01.02.2002

(511) 35, 41

(540)



MISS HOSPITALY

- (510) (35) pořádání veletrhů pro obchodní a reklamní účely, rozšiřování reklamních materiálů, obchodní vedení uměleckých agentur, vydávání reklamních nebo náborových, propagačních a inzertních textů; (41) agentury (umělecké, módní) estrády (služby v oblasti), konference (organizování a vedení), organizování kulturních nebo vzdělávacích výstav, plánování a organizování večírků, pořádání soutěží krásy.
- (730) **AGENTURA CAROLINA spol. s r. o.**, Albertov 7/3a, Praha 2, Česká republika

(210) **O 176459**

(220) 06.02.2002

(320) 06.08.2001

(511) 6, 7, 9, 11, 35, 36, 37, 39, 41, 42

(540)

EMERSON PROCESS MANAGEMENT

- (510) (6) kovové ventily (nikoli jako části strojů), kovové redukční ventily a kovové ventilové ovladače (nikoli jako části strojů), rozdělovače průtoku, kovové díly pro ovládací a řídicí mechanismy, kovová vyrovnávací sedla, držáky potrubí (kovové), kovové ovládací prvky, kovové panely pro ovládací a řídicí prvky, kovové skříňové spinacích skříní, kovová pouzdra, kryty a pláště spínačů, kovové obroučky, podpěry, držáky, konzole, rozpěry, vzpěry a montážní soupravy, kovové rozdělovače, sběrače a kolektory pro potrubí, kovové regulátory, kovové filtry; (7) ozubená kola, ozubené převody, soukolí, manipulanty soukolí (jiná než pro pozemní vozidla), hydraulické hnací jednotky, regulátory tlaku, tlakové regulátory pro řízení průtoku plynů, regulátory tlaku paliva, elektrické motorové pohony, stejnosměrné pohony s nastavitelnou rychlostí, střídavé a stejnosměrné pohony s nastavitelnou rychlostí, přenosné elektrické motorové pohony; (9) přístroje na měření tlaku, přístroje na měření teploty, nivelační přístroje, přístroje na měření průtoku, analyzátoři kapalin, analyzátoři plynů a zplodin, laboratorní analyzátoři, kondenzátorové regulační řídicí ventily, tlakové řídicí ventily, automatické řídicí ventily, zejména kontrolní ventily, kulové kontrolní ventily a membránové zpětné ventily, směrové řídicí ventily, solenoidem ovládané kapalinové řídicí ventily, záklapné řídicí ventily, elektronické řídicí ventily, kapalinové řídicí ventily, všechny výše uvedené výrobky v rámci třídy 9, regulátory elektrické, regulátory ohřivačů horké vody, regulátory tepelné, regulátory napětí, elektromechanické přístroje pro měření tlaku a průtoku ventilem nebo regulátorem, pístové regulátory, všechny výše uvedené výrobky v rámci třídy 9, by-passové spínače regulátorů napětí, elektrická zařízení pro měření fyzikálních vlastností tekutých materiálů a řídicí vybavení a příslušenství pro výše uvedené výrobky, zejména energetické zdroje a regulátory, kompenzátory, konvertory, měřiče a zapisovače, ovladače elektrických regulátorů, regulátory vedení střídavého proudu, systémy řízení výroby, elektrické spínače, vypínače, přepínače, voliče, automatické ventily, měřiče průtoku, signální a poplašná zařízení, indikátory polohy, kalibrační přístroje, snímače a vysílače, měniče, čidla a převodníky, odkalovací měřidla, měřidla, počítače průtoku, měrky, kalibry a měřítka, základní měrky rovnoběžné a koncové měrky, elektronické registry, elektrické aktuátory, rozváděcí a spínací skříně, kontrolní a měřicí panely pro sledování rychlosti, přístroje komunikační sběrnice, hnací jednotky pro energetické systémy, software pro správu jmění, pro řízení výroby a pro zpracování dat, opravárenské a diagnostické zařízení s dálkovým ovládním, panelové zavaděče, rozsahové a objemové boostery, stanice pro měření plynu a redukci tlaku v sítích, software pro automatizaci výroby, podnikový integrační software, tovární optimalizační software, software pro sběr údajů a řízení, senzory, detektory, čidla, snímače, software pro optimalizaci výroby, software pro monitorování výkonnosti a užitkovosti, I/O zařízení, analytická přístrojová technika, přístroje na monitorování emisí, analyzátoři pro zpracování stavu životního prostředí, provozní chromatografy, chromatografy pro stanovení výhřevnosti plynu, přenosné provozní chromatografy a přenosné chromatografy pro stanovení výhřevnosti plynu, všechny výše uvedené výrobky zařazené ve tř. 9,

fotometry, záznamová zařízení, jednotky pevných disků, pohony počítačových diskových mechanik, polovodičové stejnosměrné pohony, disketové mechaniky, pohony počítačových disketových mechanik a pohon magnetických pásek, programovatelné jednotky servořízení pro průmyslové použití sestávající z bezkomutátorových servomotorů, pohonů a řídicích jednotek, regulační a ovládací prvky pro výše uvedené přístroje a zařízení zařazené ve tř. 9; (11) regulační kontrolní ventily a ventilové vybavení, solenoidové ventily, automatické ventily pro řízení průtoku, automatické plynové a kapalinové ventily, ventily pro řízení průtoku, ventily pro řízení průtoku pro chladicí jednotky, řídicí ventily chladiva, ventily pro řízení průtoku plynu dle teploty, regulační ventily tlaku plynu, automatické plynové a kapalinové ventily, regulátory vzduchové, regulátory teploty, indikátory průtoku, regulátory paliva, všechny výše uvedené výrobky v rámci tř. 11; (35) obchodní správa zařízení a budov; (36) správa jmění, obchodní půjčky a zprostředkování půjček, poskytování stipendií; (37) instalace a opravy systémů řízení výroby a prací a automatizovaných systémů, údržba zařízení a budov, opravy průmyslových a obchodních strojů a zařízení a predikční údržbářské služby, opravy a výměny strojního zařízení; (39) správa náhradních dílů strojního zařízení a inventáře (skladování); (41) vzdělávací služby, výcvik a školení v oblasti řízení výroby a prací a v oblasti automatizace; (42) inženýrské služby, designérské služby, poradenské služby v oblasti řízení výroby a prací v oblasti automatizace, optimalizace zdrojů a investic v provozech a podnicích, diagnostika a identifikace poruch strojního zařízení, diagnostika a dálková analýza strojního zařízení, jeho opotřebení, sledování výkonnosti řízení výroby a strojního vybavení, služby týkající se hospodaření s energií, zejména sledování spotřeby energie, vyhodnocování spotřeby energie, posudky týkající se spotřeby energie a hospodaření s ní, návrhy řešení úspor v této oblasti, testování výkonnosti výrobních podniků, zařízení, strojů, strojního vybavení a testování výkonnosti zaměstnanců, zprostředkovatelské a obstaravatelské služby v oblasti inženýrských, designérských a poradenských služeb zařazených ve tř. 42, řízení projektu, plánování a koordinace systémů řízení výroby a prací a automatizovaných systémů, provozní služby (studie, návrhy řešení).

- (730) **Emerson Electric Co.**, 8000 W. Florissant Ave, St. Louis, Spojené státy americké, Missouri
 (740) JUDr. Korejzová Zdeňka, KOREJZOVÁ & SPOL. Advokátní a patentová kancelář, Spálená 29, Praha 1

(210) **O 176468**
 (220) 07.02.2002
 (320) 07.02.2002
 (511) 17, 19, 37
 (540)

SENDWIX

- (510) (17) izolační materiály, polotovary z plastických hmot, zejména fólie, desky a tyče, izolace tepelné, elektrické nebo zvukové; (19) stavební materiály nekovové, nekovové panely, stavební hmoty nekovové, nekovové stavební konstrukce, lepenka pro stavební účely, nekovové výztuže pro stavebnictví; (37) provádění staveb, jejich změn a odstraňování, montážní, servisní a opravárenská činnost v uvedených oborech, obstaravatelská a zprostředkovatelská činnost v této oblasti, služby ve stavebnictví.

- (730) **SENDWIX**, Bělohorská 33, Praha 6, Česká republika
 (730) **KM Beta, a.s.**, Plučárna 1, Hodonín, Česká republika
 (730) **LB Cemix, s.r.o.**, Čerbín 47, Česká republika
 (730) **Rockwool, a.s.**, Zelený pruh 95/97, Praha 4, Česká republika
 (730) **Bison-Rose, s.r.o.**, Bělohorská 33, Praha 6, Česká republika
 (740) Ing. Kratochvíl Václav, Šachta, Zmeškal & partneři, Radlická 28/663, Praha 5

(210) **O 176469**
 (220) 07.02.2002
 (320) 07.02.2002
 (511) 17, 19, 37
 (540)

SENDWIX

- (510) (17) izolační materiály, polotovary z plastických hmot, zejména fólie, desky a tyče, izolace tepelné, elektrické nebo zvukové; (19) stavební materiály nekovové, nekovové panely, stavební hmoty nekovové, nekovové stavební konstrukce, lepenka pro stavební účely, nekovové výztuže pro stavebnictví; (37) provádění staveb, jejich změn a odstraňování, montážní, servisní a opravárenská činnost v uvedených oborech, obstaravatelská a zprostředkovatelská činnost v této oblasti, služby ve stavebnictví.
 (730) **SENDWIX**, Bělohorská 33, Praha 6, Česká republika
 (730) **KM Beta, a.s.**, Plučárna 1, Hodonín, Česká republika
 (730) **LB Cemix, s.r.o.**, Čerbín 47, Česká republika
 (730) **Rockwool, a.s.**, Zelený pruh 95/97, Praha 4, Česká republika
 (730) **Bison-Rose, s.r.o.**, Bělohorská 33, Praha 6, Česká republika
 (740) Ing. Kratochvíl Václav, Šachta, Zmeškal & partneři, Radlická 28/663, Praha 5

(210) **O 176505**
 (220) 07.02.2002
 (320) 07.02.2002
 (511) 33
 (540)

SMIRNOFF ICE

- (510) (33) alkoholické nápoje, zejména vína, lihoviny a likéry.
 (730) **Diageo North America, Inc.**, 6 Landmark Square, Stamford, Spojené státy americké, Connecticut
 (740) Mgr. Petra S. de Brantes, KOREJZOVÁ & SPOL. Advokátní a patentová kancelář, Spálená 29, Praha 1

(210) **O 176519**
 (220) 07.02.2002
 (320) 07.02.2002
 (511) 35, 36, 38
 (540)

HYPOSERVIS

- (510) (35) ekonomické a organizační poradenství; (36) služby v oblasti úvěrů, odborná pomoc a poradenství při financování bytových projektů, realitní činnost; (38) poskytování (šíření) informací prostřednictvím veřejných datových sítí, například prostřednictvím Internetu.
 (730) **Hyposervis s. r. o.**, Krajanská 388/13, Praha 4, Česká republika
 (740) Ing. Reichel Pavel, Lopatecká 14, Praha 4

(210) **O 176520**
 (220) 07.02.2002
 (320) 07.02.2002

(511) 35, 36, 38

(540) 

(510) (35) ekonomické a organizační poradenství; (36) služby v oblasti úvěrů, odborná pomoc a poradenství při financování bytových projektů, realitní činnost; (38) poskytování (šíření) informací prostřednictvím veřejných datových sítí, například prostřednictvím Internetu.

(590) Barevná

(730) **Hyposervis s. r. o.**, Krajanská 388/13, Praha 4, Česká republika

(740) Ing. Reichel Pavel, Lopatecká 14, Praha 4

(210) **O 176537**

(220) 08.02.2002

(320) 08.02.2002

(511) 25, 28, 35, 39, 41, 42

(540)



(510) (25) oděvy, obuv, vlaječky a suvenýry z textilu, sportovní dresy a oblečení; (28) sportovní potřeby pro míčové hry a hokej, hokejové puky, hokejky, brusle a ostatní výstroj pro hráče ledního hokeje; (35) činnost sportovní reklamní agentury, zprostředkování pracovních kontaktů pro sportovce, zejména pro hráče ledního hokeje; (39) autodoprava, přeprava osob a zboží; (41) organizování sportovních, kulturních a společenských akcí, služby profesionálního hráčského agenta v rozsahu tř. 41; (42) zastupování sportovců v právních věcech.

(730) **Agentura H production, s. r. o.**, Tyršova 93, Zlín - Malenovice, Česká republika

(740) Ing. Kučera Zdeněk, Padělký 548 (P.O.BOX 92), Slušovice

(210) **O 176562**

(220) 08.02.2002

(320) 08.02.2002

(511) 5, 30

(540)

CARBOFIT

(510) (5) potravinový doplněk na bázi přírodního uhlíku pro léčebné účely, obvazy na tělo s obsahem uhlíku; (30) potravinový doplněk rostlinného původu na bázi přírodního uhlíku.

(730) **Cichý Dalibor**, Svatoborská 365, Kyjov, Česká republika

(740) Ing. Vlasta Sedláčková, Patentová, známková, grafická kancelář, Ke Kateřinkám 1393, Praha 4

(210) **O 176563**

(220) 08.02.2002

(320) 08.02.2002

(511) 9, 16, 35, 38, 41

(540)



(510) (9) filmy, nosiče záznamů, televizní a audiovizuální programy na nosičích, videoprogramy na nosičích, videokazety, audiokazety, počítačové hry používané výhradně s televizními přijímači, audioprogramy na nosičích, filmová díla na nosičích, zábavné pořady hudební a audiovizuální díla na nosičích, CD disky, informace a záznamy na jakémkoli nosiči spadajícího do třídy 9; (16) tiskoviny, fotografie, letáky, kalendáře; (35) marketing, reklamní, inzertní a propagační činnost; (38) televizní vysílání prostřednictvím satelitů a kabelových rozvodů, šíření filmových a televizních programů; (41) tvorba filmových a televizních programů, vydavatelství, nakladatelství.

(730) **STANICE O a. s.**, Vrchlického 439/29, Praha 5, Česká republika

(740) Ing. Vlasta Sedláčková, Patentová, známková, grafická kancelář, Ke Kateřinkám 1393, Praha 4

(210) **O 176594**

(220) 11.02.2002

(320) 11.02.2002

(511) 5, 31, 44

(540)

Active C

(510) (5) krmiva, speciální krmiva, specificky účinné látky, doplňkové látky určené k výživě zvířat s léčivými účinky a veterinární léčiva; (31) krmiva, speciální krmiva, specificky účinné látky, doplňkové látky určené pro výživu zvířat; (44) poradenská, výzkumná, zprostředkovatelská činnost a konzultace se zaměřením na chov a výživu zvířat.

(730) **Tekro, spol. s r. o.**, Višňová 2/484, Praha 4 - Krč, Česká republika(210) **O 176595**

(220) 11.02.2002

(320) 11.02.2002

(511) 31, 44

(540)

Combi G

(510) (31) krmiva, speciální krmiva, doplňky, specificky účinné látky určené k výživě zvířat; (44) poradenská, výzkumná, zprostředkovatelská činnost a odborné konzultace se zaměřením na chov a výživu zvířat.

(730) **Tekro, spol. s r. o.**, Višňová 2/484, Praha 4 - Krč, Česká republika(210) **O 176596**

(220) 11.02.2002

(320) 11.02.2002

(511) 5, 31, 42, 43, 44

(540)

Či - Či

(510) (5) krmiva a speciální krmiva určená k výživě zvířat, specificky účinné látky, doplňkové látky a krmiva mající léčivé účinky, veterinární léčiva; (31) krmiva, speciální krmiva, doplňky, specificky účinné látky určené k výživě zvířat; (42) výzkumná činnost se zaměřením na chov a výživu zvířat; (43) poradenská a zprostředkovatelská činnost a odborné konzultace se zaměřením na výživu

zvířat; (44) poradenská a zprostředkovatelská činnost a odborné konzultace se zaměřením na chov zvířat.

- (730) **Tekro, spol. s r. o.**, Višňová 2/484, Praha 4 - Krč, Česká republika

- (210) **O 176615**
(220) 11.02.2002
(320) 11.02.2002
(511) 9, 12
(540)



- (510) (9) pohyblivé filmové kamery, detektory, elektrické měřiče vzdálenosti, navigační přístroje, projekory, elektrické resp. elektronické kontrolní přístroje; (12) části pro dopravní prostředky pozemní, vzdušné a vodní (pokud jsou obsaženy ve třídě 12), zejména elektronické asistenční přístroje pro řidiče, elektronický podpůrný systém pro řidiče, elektronické přístroje ke zlepšení vidění pro vozidla, elektronické přístroje pro noční vidění pro vozidla, zařízení proti oslnění do vozidel.

- (730) **Raytheon Deutschland GmbH**, Kulturstrasse 105, Freising, Německo
(740) JUDr. Matějka Jan, Advokátní a patentová kancelář Čermák, Hořejš, Myslíl, Národní 32, Praha 1

- (210) **O 176631**
(220) 11.02.2002
(320) 11.02.2002
(511) 36
(540)

Tokovo

- (510) (36) poradenství v oblasti správy a rozvoje majetku, tj. poradenství při pronájmu bytů, obchodování s nemovitostmi, pronájmu nemovitostí, správě nemovitostí, pronájmu nájemních a činžovních domů a správě majetku, správa a rozvoj majetkových fondů s výjimkou fondů investičních, podílových a privatizačních.

- (730) **PPF majetková a. s.**, Na Klikovce 367, Praha 4, Česká republika

- (210) **O 176632**
(220) 11.02.2002
(320) 11.02.2002
(511) 36
(540)



ARGENTINSKÁ HVĚZDA

- (510) (36) poradenství v oblasti správy a rozvoje majetku, tj. poradenství při pronájmu bytů, obchodování s nemovitostmi, pronájmu nemovitostí, správě nemovitostí, pronájmu nájemních a činžovních domů a správě majetku, správa a rozvoj majetkových fondů s výjimkou fondů investičních, podílových a privatizačních.

- (730) **PPF majetková a. s.**, Na Klikovce 367, Praha 4, Česká republika

- (210) **O 176697**
(220) 13.02.2002
(320) 13.02.2002
(511) 25
(540)



- (510) (25) oblečení a obuv.
(730) **HS Corporation**, 410-1, Samrak-Dong, Sasang-Ku, Busan, Jižní Korea
(740) JUDr. Rott Vladimír, Rott, Růžička a Guttman, patentová, známková a právní kancelář, Nad Štolou 12, Praha 7

- (210) **O 176698**
(220) 13.02.2002
(320) 13.02.2002
(511) 25
(540)

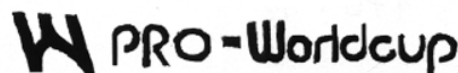

- (510) (25) oblečení a obuv.
(730) **HS Corporation**, 410-1, Samrak-Dong, Sasang-Ku, Busan, Jižní Korea
(740) JUDr. Rott Vladimír, Rott, Růžička a Guttman, patentová, známková a právní kancelář, Nad Štolou 12, Praha 7

- (210) **O 176701**
(220) 13.02.2002
(320) 13.02.2002
(511) 16, 28, 35, 40, 42
(540)



- (510) (16) papír, výrobky z papíru, tiskoviny, periodické a neperiodické publikace, knihy, časopisy, brožury, fotografie, informační produkty a reklamní materiály z papíru, navštívenky, prospekty, tištěné manuály, vizitky, kalendáře, pohlednice, propagační výrobky z papíru, klubové a prezentační karty, samolepky, omalovánky, obtisky, nálepky, tužky, školní potřeby, papírové a umělohmotné tašky, sáčky a tašky s potiskem, fotoalba, desky, záložky, hlavolamy papírové, herní plány, psací potřeby, kancelářské spony, učební pomůcky, školní sešity, razítka, papírové nebo lepenkové obaly, papírové ubrusy, ručníky papírové a ubrousky, formuláře, etikety, kelímky a kornouty z papíru; (28) hry, hry společenské, figurky a hračky s potiskem, hrací karty, hry stolní, stavebnice, hračky, hračky plyšové nebo dřevěné nebo z umělých hmot nebo z papíru a kartonu, puzzle, vystřihovánky, pexesa, hlavolamy, hrací kostky, žetony, kuličky, koule, masky divadelní nebo karnevalové, hračky pohyblivé, ozdoby na vánoční stromky, kanadské žertíky, žertovné předměty pro oklamání, kouzelnické potřeby, nafukovací hračky, nafukovací kruhy plavecké, nafukovací matrace k rekreačním nebo sportovním účelům, nafukovací bazény,

nafukovací nábytek; (35) reklamní agentura, návrh a zpracování reklamní strategie, zpracování reklamních návrhů a zprostředkování výroby prospektů, letáků, katalogů, reklamních a firemních tiskovin, návrh a zpracování reklamy pro Internet, realizace potisku hotových výrobků a reklam na autech, zpracování textů zejména reklamních textů a sloganů, realizace poutačů, poskytování obchodních informací, on-line inzerce; (40) ofsetový tisk, sitotisk, tiskárenské služby, polygrafické služby, gravírování laserem; (42) grafický design, průmyslový design, obalový design, výzdoba interiérů, tvorba grafických návrhů reklamních materiálů a reklamních předmětů, návrhy reklamních fotografií, tvorba návrhů veškeré venkovní i interiérové reklamy, zejména velkoplošných billboardů, bigboardů, vývěsek, reklamních tabulí, návrhy reklamních předmětů a ostatní trojrozměrné reklamy, tvorba prezentací, aplikací, katalogů apod., návrhy a zpracování WWW prezentací a serverů, tvorba programových projektů a informačních databází.

- (730) **Jindřich Vodák**, Lounská 119, Košnice, Česká republika
 (740) Ing. Vandělíková Jana, Bohemia Patent, Petráská 12, Praha 1

- (210) **O 176719**
 (220) 14.02.2002
 (320) 14.02.2002
 (511) 37
 (540)



- (510) (37) dozor nad stavbami, stavebnictví, stavitelství - stavby rodinných domů.
 (590) Barevná
 (730) **Ekonommické stavby s. r. o.**, Ke Křižovatce 466, Zruč - Senec, Česká republika

- (210) **O 176758**
 (220) 15.02.2002
 (320) 15.02.2002
 (511) 13, 28
 (540)



- (510) (13) zábavná pyrotechnika, petardy; (28) kapsle narázové jako hračky, kapsle do dětských pistolí.
 (590) Barevná
 (730) **Ivo Skutka**, Kaštanová 125, Brno, Česká republika
 (740) Ing. Malůšek Jiří, Mendlovo nám. 1a, Brno

- (210) **O 176807**
 (220) 18.02.2002
 (320) 18.02.2002
 (511) 16, 35, 40, 42



... prostor pro Vaše přání

- (510) (16) papír, výrobky z papíru a papírnické zboží, tiskoviny a tiskárenské výrobky, spadající do této třídy, jako např. pohlednice, kalendáře, receptáře, knihy, učebnice, katalogy, zápisníky a brožury, složky, novoročenky a obálky, filtrační papír a papírové filtry na kávu nebo čaj, blahopřání, navštívenky, inzertní listy, formuláře, samolepky, pozvánky, prospekty, dopisní papír a pohlednice, lepenkové ražené zboží neobsažené v jiných třídách, např. ozdobné krabičky, poznámkové karty, záložky do knih, knihařské vazby, plakáty a transparenty, kreslířské a malířské potřeby spadající do této třídy, lepidla kancelářská nebo pro domácnost, toaletní papír, papírový odpad, kancelářské náčiní kromě nábytku spadající do této třídy, jako např. razítka, šablony, těžítka, pořadače, psací potřeby a to plnicí pera a jejich příslušenství, tužky, zejména propisovací, patentní a plnicí, kancelářské potřeby kromě nábytku spadající do této třídy, jako např. penály, globusy, atlasy a mapy, bloky na kreslení a poznámkové, sešity, alba, cestovní mapy, desky na psaní a na spisy, držátka psacích per, tužek a gum, reklamní a propagační předměty a materiály kancelářského charakteru, stavěče knih do knihovních přihrádek, reklamní tabule z papíru nebo z lepenky, školní a školící tabule, potřeby, zařízení, přístroje a nástroje pro kancelářské použití v rozsahu této třídy, pro úpravu a opracování tiskovin, spisů, dokladů a dokumentů; (35) reklamní a propagační činnost, činnost reklamní agentury, též reklama on line v počítačové síti a venkovní reklama, reklama prostřednictvím Internetu, vydávání, rozšiřování, zveřejňování a aktualizování reklamních textů a materiálů, rozhlasová a televizní reklama, plakátování, doplňování propagační dokumentace, rozmnožování reklamního materiálu, aranžování a výzdoba výkladních skříní a vitrin, reklamní nápisy na výkladní skříně a automobily, kancelářské práce, zejména reprografické a kopírovací služby, zprostředkování obchodu, zprostředkování interaktivní obchodní činnosti, zejména prostřednictvím Internetu, inzertní činnost, organizování komerčních nebo reklamních výstav, předvádění zboží, pronájem reklamních ploch; (40) polygrafická výroba, laminování, provádění vazeb, zejména kroužkových a termovazeb, litografické a ofsetové tisky, sitotisk, tisk vzorů, informace o zpracování a úpravě materiálů, polygrafické služby, odborné poradenství k polygrafickým službám s výjimkou obchodního; (42) grafický design, grafické návrhy, zejména grafické návrhy tiskovin a obalů, kresby průmyslové, výzdoba interiérů, potisk reklamních předmětů, technické zabezpečování výstav, umísťování webových stránek.

- (730) **Jiří Němec REPRONIS**, Nádražní 2967/93, Ostrava - Moravská Ostrava, Česká republika
 (740) Pacl Václav, patentový zástupce, Okrajová 4a, Havířov - Podlesí

- (210) **O 176829**
 (220) 18.02.2002
 (320) 18.02.2002
 (511) 17, 19
 (540)

FIBREX

- (510) (17) termoplastické biovláknité kompozitní materiály, zejména pro použití při výrobě stavebních materiálů; (19) stavební materiály, zahrnující krytiny, podlahoviny, stěny a součásti oken a dveří.

(730) **Andersen Corporation**, 100 Fourth Avenue North,
Bayport, Spojené státy americké, Minnesota

(740) Ing. Reichel Pavel, Lopatecká 14, Praha 4

(210) **O 176895**

(220) 20.02.2002

(320) 20.02.2002

(511) 1, 2, 3, 4, 9, 37, 42

(540)



(510) (1) chemikálie pro průmysl, vědu, fotografii, zahradnictví a lesnictví, chemické výrobky pro použití v průmyslu a/nebo pro použití ve výrobních procesech, syntetické materiály pro absorpci oleje, detergentní přísady do nafty, chemické přísady pro paliva, maziva a tuky, lepidla pro průmyslové účely, nemrznoucí kapaliny, brzdové kapaliny, přípravky pro tvrdé pájení, odmašťovací přípravky pro použití ve výrobních procesech, prostředky pro dispersi oleje, kapaliny pro hydraulické okruhy, pájecí chemikálie, převodové kapaliny, kapaliny pro řezání a broušení, chladiva, chemické výrobky pro použití při ošetřování chladících systémů; (2) směsi a přípravky proti korozi a usazeninám, prostředky proti ztrátě lesku kovů, ochranné přípravky pro kovy, ochranné prostředky proti rzi; (3) mýdla, čistící, prací, leštící a brusné přípravky, detergenty a odmašťovače jiné, než pro použití ve výrobních procesech, brusné přípravky, oleje pro čistící účely, odstraňovače skvrn, prostředky na odstraňování rzi; (4) průmyslové oleje a tuky, mazadla, mazací oleje a tuky, převodové oleje, oleje pro řezání a broušení, paliva, nechemické přísady do paliv, maziv a tuků, směsi pohlcující prach, zvlhčující a tmelící, osvětlující prostředky; (9) měřicí válce, měřicí skleněné výrobky, stříkačky na odebrání vzorků chladících olejů, teploměry, tepelné indikátory, měřicí, zkušební, vážicí, monitorující a kontrolní přístroje a nástroje, chemické přístroje a nástroje, vědecké přístroje a nástroje, přístroje pro testování maziv, hydraulických olejů a kapalin, nemrznoucích přípravků a kapalin pro přenos tepla, nabíječky elektrických baterií a akumulátorů, ochranné přilby pro motocyklisty, zařízení a čerpadla pro dávkování měřených množství oleje a tuku, video nahrávky, počítače, počítačový software, počítačové programy; (37) servisní, promazávací, údržbové a opravářské služby pro vozidla, motory a stroje, monitorování a inspekční služby týkající se výše uvedených služeb, ošetření vozidel proti korozi, nasazování pneumatik a opravy proražení, služby mytí motorových vozidel, služby čerpacích stanic; (42) analýzy, zkoušky a monitorování olejů, chladících přípravků, tuků a maziv, sledování hladin paliva a maziv ve strojích a vozidlech, analýzy a diagnózy míry opotřebení, defektů a závad v motorech a strojích, poradenské služby založené na výsledcích výše uvedených analýz a diagnóz, monitorovací služby týkající se servisu, promazávání, údržby a oprav vozidel, motorů a strojů.

(590) Barevná

(730) **CASTROL LIMITED**, Wakefield House, Pipers Way,
Swindon, Wiltshire, SN3 1RE, Velká Británie

(740) Ing. Kavínková Ludmila, patentový zástupce, Rott, Růžička
a Guttman, patentová, známková a právní kancelář, Nad
Štolou 12, Praha 7

(210) **O 176990**

(220) 21.02.2002

(320) 21.02.2002

(511) 1, 3, 5, 11, 31, 36, 37, 39, 40, 44

(540)



(510) (1) komposty, rašelina jako substrát, výrobky z rašeliny a ze surovin, které ji nahrazují pro zahradnické a lesnické účely; (3) bahno a rašelina pro kosmetické použití, výrobky pro kosmetické použití, u kterých je účinnou látkou bahno a nebo rašelina; (5) léčivé bahno, bahno a rašelina pro koupele, výrobky pro balneologické použití, u kterých účinnou látkou je bahno a/nebo rašelina, výluhy z rašeliny (pro koupele), prostředky k ochraně rostlin, obsahující látky z peloidních rostlin; (11) zařízení a stroje na čištění a úpravu vody, vegetační čistírny; (31) sadba, sazenice, semena rostlin, rostliny, stromy, keře, křoví, květiny, travníky; (36) pronájem a správa nemovitostí, zejm. pozemků, domů, bytů a nebytových prostor, zprostředkovatelská činnost v oblasti nemov. majetku; (37) povrchová těžba, zejm. těžba rašeliny, zemní práce, zemní úpravy, rekultivace, pronajímání zemních strojů jako bagrů, rypadel, buldozerů, mytí, čištění a mazání motorových vozidel a pojezdých mechanismů, montáže, údržba a opravy; (39) balení zboží, skladování zboží, přeprava osob a zboží motorovými vozidly, pronájem motorových vozidel, provozování a pronájem garáží a parkovišť, pronájem ploch ke zřízení parkovišť; (40) zneškodňování škodlivin, kupř. ropných látek v zeminách, zpracování kompostovatelných faktorů od jejich původců; (44) služby a poradenství včetně technického poradenství v oblasti zahradní architektury a zahradních služeb, zahradnické služby.

(730) **Rašelina a.s.**, Na Pískách 488/II, Soběslav, Česká republika

(740) JUDr. Jaromír Tichý, Tichý & Poláček patentoprávní a
známková kancelář, Dominikánská 6, Plzeň

(210) **O 176991**

(220) 21.02.2002

(320) 21.02.2002

(511) 9, 16, 20

(540)



(510) (9) reprodukční přístroje, audiovizuální přístroje, zpětné projektořky, diaprojektořky, data-video projektořky, vizualizéry, přístroje pro velkoplošnou projekci, podložky pod myš, držáky pod monitor, držáky pod telefon, boxy na diskety, boxy a stojánky na CD; (16) školní didaktické pomůcky, magnetické keramické a emailové tabule, textilní a korkové nástěnky, pracovní plány a učební rozvrhy, mapy, vitriny interiérové a exteriérové, flipcharty, xeroxový papír, obálky, faxový papír, tabulační papír, pořadače pákové a kroužkové, šanony, základací desky, obaly, odkládací mapy, rychlovazače, tiskopisy, bloky, etikety, korekční pásy, lepidla kancelářská a pro domácnost, lepicí pásy pro domácnost a kancelářské účely, propisovací tužky, popisovače, rollery, zvýrazňovače, sešivače, děrovače, nůžky, kancelářské spony a klipy, samolepicí bločky, záložky, samolepicí nástěnky, drátěné koše na pořadače, vozíky na kapsové pořadače, kancelářské boxy, stojánky na prospekty, psací podložky, záznamníky kostky, vizitkáře, diáře, informační

orientační tabulky, fixy, folie pro psaní, do kopírek, tiskáren, řezačky; (20) školní a kancelářský nábytek.

- (590) Barevná
(730) **AUDIPO, s.r.o.**, José Martího 31, Praha 6, Česká republika

- (210) **O 177026**
(220) 22.02.2002
(320) 22.02.2002
(511) 36, 41, 44
(540)

**"MAGISTRÁT
SUVERÉNNÍHO
MILITÁRNÍHO A
ŠPITÁLNÍHO
EKUMENICKÉHO ŘÁDU
SVATÉHO JANA
JERUZALÉMSKÉHO -
RYTÍŘŮ RHODOSU A
MALTY, o.s."
("MAGISTRÁT O.S.J.")**

- (510) (36) shromažďování prostředků na dobročinné účely; (41) organizování kulturních nebo vzdělávacích výstav; (44) ošetrovatelské služby.
(730) **MAGISTRÁT SUVERÉNNÍHO MILITÁRNÍHO A ŠPITÁLNÍHO EKUMENICKÉHO ŘÁDU JANA JERUZALÉMSKÉHO-RYTÍŘŮ RHODOSU A MALTY, OBČANSKÉ SDRUŽENÍ**, Markvartice 146, Jablonné v Podještědí, Česká republika

- (210) **O 177054**
(220) 22.02.2002
(320) 22.02.2002
(511) 29, 30
(540)



- (510) (29) maso, ryby, drůbež a zvěřina, mořské ryby a korýši, ovoce a zelenina, vše konzervované, sušené, vařené nebo zpracované, produkty zhotovené z uvedených výrobků, mléčné výrobky, chlazené dezerty z mléčných výrobků nebo obsahující či skládající se z ovoce a/nebo zeleniny, mléčné nápoje, ochucené mléčné nápoje, nápoje vyrobené z mléčných výrobků, polévky, sladké pomazánky obsahující nebo skládající se z másla a/nebo tuku a/nebo mléčných výrobků, pikantní pomazánky, saláty, mléčné nápoje s vysokým obsahem mléka, náplně do pečiva a zapékaných jídel obsahující převážně maso a/nebo ovoce a/nebo zeleninu a/nebo vejce a/nebo mléčné výrobky, zákusky a přesnídávky skládající se z masa a/nebo ovoce a/nebo mléčných výrobků, zhotovená jídla a složky jídel tvořená převážně masem a/nebo ovocem a/nebo zeleninou a/nebo vejci a/nebo mléčnými výrobky, proteinové substance, omáčky k namáčení kousků jídla zhotovené z ingrediencí patřících do třídy 29; (30) rýže, těstoviny,

obiloviny a obilné produkty, čaj, káva, kakao, čokoláda na pití, kávové výtažky, kávové extrakty, směsi kávy a cikorky, cikorka a směsi cikorky, vše jako náhražky kávy, cukrovinky bez léčebných účinků, sladké pečivo, dorty, sušenky, suchary, zmrzlina, zmrzlinové krémy, zmrzlinové výrobky, mražené jogurty, mražené cukrovinky, chlazené dezerty, šlehané mražené pěny, šerbety, chléb, pečivo, nápoje z čaje a/nebo kávy a/nebo kakaa a/nebo čokolády a/nebo kávových náhražek, náplně do pečiva a zapékaných jídel, sladké pomazánky, pikantní pomazánky obsahující nebo skládající se z majonézy a/nebo obilných produktů a/nebo rýže a/nebo těstovin a/nebo koření, zákusky a přesnídávky obsahující nebo skládající se z majonézy a/nebo obilných produktů a/nebo rýže a/nebo těstovin a/nebo koření, zhotovená jídla a složky jídel obsahující nebo skládající se z rýže a/nebo těstovin a/nebo obilovin a/nebo čaje a/nebo kávy a/nebo kakaa a/nebo čokolády a/nebo kávových náhražek a/nebo těsta, čokoláda, pizza, korpusy na pizzy, omáčky a náplně na pizzy, omáčky na těstoviny a rýži, salátové zálivky, majonézy, omáčky k namáčení kousků jídla, vše zahrnuté ve třídě 30.

- (730) **Mars, Incorporated**, 6885 Elm Street, Mc Lean, Spojené státy americké, Virginia
(740) Mgr. Petra S. de Brantes, KOREJZOVÁ & SPOL. Advokátní a patentová kancelář, Spálená 29, Praha 1

- (210) **O 177104**
(220) 25.02.2002
(320) 25.02.2002
(511) 5, 29, 30
(540)

Delpharma SlimLine

- (510) (5) výrobky dietetické pro děti a nemocné, chemické pro účely lékařské, léčebná kosmetika na bázi přírodních látek, léčebné výrobky lázeňské, léčebné přípravky pro lázně, léčivé rostliny a výrobky z nich, vitamínové přípravky, vína medicínská, multivitamíny, multiminerály, směsi uvedených látek a přípravků, přísady do jídel dietetické, posilující a povzbuzující potraviny s léčivými účinky, energeticko-výživné potraviny pro léčebné účely; (29) mléčné výrobky, zejména všechny druhy mléka, želatiny pro potravinářské účely; (30) potraviny rostlinného původu s vysokým obsahem vitamínů a minerálů vyrobené za účelem doplnění běžné stravy konzumenta, které mohou příznivě ovlivnit zdraví konzumenta, spadající do této třídy.
(730) **Renuto/Overseas/Limited**, Demetri Liperti 3, Kotsapas Building, 3rd floor, Limassol, Kypr
(740) Mgr. Jaroš Zbyšek, advokát, Advokátní kancelář Jaroš - Fojtíková, Zelený pruh 95/97, Praha 4

- (210) **O 177105**
(220) 25.02.2002
(320) 25.02.2002
(511) 30
(540)

KOKUMI

- (510) (30) káva, čaj, kakao, cukr, rýže, tapioka, ságo, kávové náhražky, mouka, obilniny a přípravky z obilnin, chléb, pečivo a cukrovinky, zmrzlina, med, sirup melasový, droždí, prášky do pečiva, nudle, instantní nudle, bonbóny, zpracované potraviny, sůl, hořčice, ocet, nálevy (k ochucení), koření, chuťové přísady, esence, pepř, dressingy, majonézy, přírodní sladidla, chuťové přísady obsahující drožděvé výtažky, chuťové přísady obsahující hydrolyzované proteiny, esence obsahující drožděvé výtažky, esence obsahující hydrolyzované proteiny.

- (730) **Ajinomoto Co., Inc.**, 15-1, Kyobashi 1-chome, Chuo-ku, Tokyo, Japonsko
 (740) JUDr. Matějka Jan, Advokátní a patentová kancelář Čermák, Hořejš, Myslí, Národní 32, Praha 1

- (210) **O 177168**
 (220) 27.02.2002
 (320) 27.02.2002
 (511) 29, 30, 32, 43
 (540)

WRAP

- (510) (29) smažené potraviny, jako smažené řízky, karbanátky, sekaná, čerstvé, chlazené, mražené, salám, bramborové lupínky, bujón, vývar, přípravky na bujóny, čočka konzervovaná, drůbež (neživá), dřeň (ovocná), džemy, fazole konzervované, hrách konzervovaný, hranolky bramborové, humři (neživí), huspeniny, játra, jätrová paštika, jedlé oleje, jedlé tuky, jelita, tlačenka, jogurt, kaviár, kefír, klobásy, párky, koblihy, plněné brambory, koncentráty bujónové, koncentráty vývary, koncentrované vývary, konzervy masové, konzervy rybí, konzervy zeleninové, korýši (s výjimkou živých), krevety (neživé), krokety, kysané zelí, langusty neživé, lanýže konzervované, losos, margarín, marmeláda, máslo, maso, maso konzervované, masové šťávy (omáčky), měkkýši (neživí), mléko, mléčné výrobky, mražené ovoce, mušle (neživé), nakládaná zelenina, nasolené potraviny, olivový olej, ovoce konzervované, ovoce zavažené, ovoce kandované, ovocné saláty, rybí plátky, polévky, přípravky pro výrobu polévek, potraviny solené, potraviny z ryb, přislažované ovoce, raci (s výjimkou živých), rajčatová šťáva na vaření, rajčatový protlak, ryby konzervované, potravinářské výrobky z ryb, ryby solené, ryby ve slaném nálevu, ryby s výjimkou živých, řepkový olej jedlý, saláty ovocné, saláty zeleninové, sardinky, slanečci, sledi, slanina, slunečnicový olej jedlý, smetana, sumýši (neživí), sušené ovoce, sýry, šlehačka, šťávy zeleninové na vaření, šunka, tofu, tukové pomazánky na chléb, tuky jedlé, tuňák, ústřice s výjimkou živých, uzeniny, vejce, vepřové maso, vepřové sádlo, vnitřnosti, droby, drůzky, výtázky masové, zelenina v pikantním nálevu, zvěřina, žampiony konzervované, želatina, mražená zelenina, zelenina sušená; (30) pečivo s masovou náplní, pirožky s masem, popcorn (vločky obilní), obložené/plněné bagety, hamburgery, čerstvé, chlazené, mražené, cukr, cukroví, cukrovinky, čaj, čokoláda, dorty, hořčice, housky, chléb, jemné pečivo, jogurtová zmrzlina, kakao, kakaové nápoje, karamely, káva, kečup, keksy, koláče, koření, kreky, krupice, kuchyňská sůl, kvasnice, droždí v tabletách k nelékařským účelům, kypřící prášek, led přírodní nebo umělý, led pro osvěžení, listové těsto, majonéza a majonézové saláty, dresinky, makaróny, mandlové těsto, marcipán, marinády (chuťové přísady), máslové tukové těsto, maso (látky na zjemnění) pro domácnost, masové paštiky zapečené v těstě, masové pirožky zapečené v těstě, med, medovniky, perníky, mouka potravinářská a výrobky z mouky, muesli, muesli tyčinky, corn-flakes, nápoje čokoládové, kakaové, kávové, přísady do nápojů, nekynutý chléb, nudle, ocet, oplatky, ovesná kaše, potraviny na bázi ovesa, ovesné vločky, ozdoby na dorty jedlé, palačinky a pizzy čerstvé, chlazené a mražené, pralinky, přísady do zmrzlin, pudinky, rajčatová omáčka, ravioli, rohlíky, rýže a výrobky z rýže, rýžové koláčky, rýžové saláty, těstovinové saláty, obložené/plněné sendviče čerstvé, chlazené, mražené, suchary, kuchyňská sůl, sušenky, biskvity, šerbet, přípravky na ztužení šlehačky, špagety, šťávy s výjimkou dresinků, těsta, těstoviny, vlasové nudle, vločky, zákusky, zálivky na ochucení, zmrzlina, zmrzlinové poháry, želé ovocné, žemle, knedlíky, sojová mouka; (32) piva všeho druhu, vody minerální a šumivé a jiné nealkoholické nápoje,

sirupy a jiné přípravky k přípravě nápojů, ovocné šťávy a nápoje z ovocných šťáv; (43) restaurace, restaurace samoobslužné, restaurace podávající pokrmy přes ulici, výroba lahůdek, služby poskytované v restauracích a jiných zařízeních podávající pokrmy a nápoje připravené ke konzumaci, jakož i při prodeji nabízení pokrmových specialit.

- (730) **Crocodile ČR, spol. s r.o.**, Tusarova 37, Praha 7 - Holešovice, Česká republika
 (740) Müller Václav, patentový zástupce, Filipova 2016, Praha 4

- (210) **O 177186**
 (220) 27.02.2002
 (320) 27.02.2002
 (511) 17, 19, 37, 42
 (540)

TEGLASS

- (510) (17) materiály těsnící, ucpávací a izolační, fólie, izolační nátěry; (19) stavební materiály nekovové, přenosné konstrukce nekovové; (37) služby ve stavebnictví, opravy, údržba, výstavba, provádění jednoduchých staveb, stavební dozor; (42) zprostředkovatelská činnost v investiční výstavbě.
 (730) **TEGOLA BOHEMIA, spol. s r. o.**, Kaštanová 1, Praha 8, Česká republika
 (740) Mgr. Pavel Géci, advokát, Osadní 12, Praha 7

- (210) **O 177188**
 (220) 27.02.2002
 (320) 27.02.2002
 (511) 17, 19, 42
 (540)

TÉGLAS

- (510) (17) materiály těsnící, ucpávací a izolační, fólie, izolační nátěry; (19) stavební materiály nekovové, přenosné konstrukce nekovové; (42) zprostředkovatelská činnost v investiční výstavbě.
 (730) **TEGOLA BOHEMIA, spol. s r. o.**, Kaštanová 1, Praha 8, Česká republika
 (740) Mgr. Pavel Géci, advokát, Osadní 12, Praha 7

- (210) **O 177198**
 (220) 27.02.2002
 (320) 27.02.2002
 (511) 35, 36, 42
 (540)



- (510) (35) inzertní, reklamní a propagační činnost, pomoc při řízení obchodní činnosti, pronájem reklamních ploch, distribuce zboží k reklamním účelům, obstaravatelská činnost v této oblasti, marketing; (36) realitní činnost, služby správců nemovitostí, pronájem nemovitostí, odhad nemovitostí, služby informační, poradenské a konzultační v této oblasti; (42) inženýrská, projektová a konstrukční činnost v investiční výstavbě, porady a konzultace v této oblasti.
 (730) **LORDS s. r. o.**, Klimešova 52, Brno, Česká republika
 (740) Mgr. Žáková Marie, Lidická 51, Brno

- (210) **O 177199**
 (220) 27.02.2002

(320) 27.02.2002
(511) 9, 12, 42
(540)

Relink

(510) (9) hardware; (12) pohonné jednotky k jednostopým vozidlům; (42) software, instalace software.
(730) **Mgr. Roman Balada**, Lípa 16, Hradec Králové, Česká republika

(210) **O 177333**
(220) 04.03.2002
(320) 04.03.2002
(511) 35, 41
(540)

DRAŽEBNÍ LIST 

(510) (35) inzertní činnost a poskytování pomoci při provozování obchodu, spočívající v rozšiřování informací o veřejných dražbách; (41) organizování seminářů, konferencí a sympozií, jejichž účelem je zefektivnění činnosti členů ČAD a dalších subjektů, včetně spolupráce s prezentacemi dražebních vyhlášek na centrální adrese, certifikace odborné a profesionální úrovně členů ČAD a ostatních dražebníků.
(730) **Česká asociace dražebníků (ČAD)**, Sokolovská 61, Praha 8, Česká republika
(740) JUDr. Pavel Kraus, Mezilešní 555, Praha 4

(210) **O 177348**
(220) 04.03.2002
(320) 04.03.2002
(511) 9, 37, 38, 42
(540)

Betis

(510) (9) přístroje spojové a telekomunikační techniky, přístroje pro záznam, převod a reprodukci zvuku nebo obrazu, přístroje pro zpracování informací, počítače, software, přístroje pro měření, vážení, kontrolu a signalizaci, nosiče dat v elektronické podobě, elektrické vodiče - kabely, rozvaděče napětí, elektrosoučástky všeho druhu spadající do této třídy; (37) montáž, opravy vyhrazených elektrických zařízení, telekomunikačních zařízení, spotřební elektroniky; (38) poradenské služby v oblasti telekomunikačních zařízení, zejména volba jednotlivých komponentů a jejich sdružení do programového celku; (42) projektové studie, projektování telekomunikačních zařízení, projektování elektrických a elektronických zařízení, poradenství v oblasti volby přístrojů pro záznam a zpracování informací.
(730) **BETIS spol. s r. o.**, Jihovýchodní 1/6, Praha 4 - Spořilov, Česká republika
(740) Ing. Střelák Jiří, Pařížská 17, Praha 1

(210) **O 177376**
(220) 05.03.2002
(320) 05.03.2002
(511) 16, 35, 41

(540)



(510) (16) periodické tiskoviny; (35) reklama, propagace; (41) vydavatelství.
(730) **CAMPUS INTERNATIONAL s. r. o.**, Kopernikova 2, Praha 2, Česká republika

(210) **O 177382**
(220) 05.03.2002
(320) 05.03.2002
(511) 29, 30
(540)

KETCHUP & MORE

(510) (29) dřeň (ovocná), fazole (konzervované), hrách (konzervovaný), hranolky (bramborové), játrová paštika, jogurt, plněné brambory, koncentráty (bujónové), koncentráty (vývary), konzervy masové, konzervy rybí, konzervy zeleninové, krokety, margarín, marmeláda, máslo, maso (konzervované), masové šťávy (omáčky), mléčné nápoje (s vysokým obsahem mléka), mléčné výrobky, mražené ovoce, omáčky (masové), oříškočokoládové máslo, ovoce konzervované, ovoce mražené, polévky, polévky (přípravky na výrobu), rajčatový protlak, saláty (ovocné), saláty (zeleninové), saláty ovocné, sušené ovoce, sýry, šlehačka; (30) čokoládové nápoje, hořčice, hořčicová moučka, jogurtová zmrzlina, kečup, koření, kukuřice (mletá), kukuřice (pražená), kukuřičné vločky, majonéza, makaróny, maso (látky na zjemnění) pro domácnost, masové paštiky zapečené v těstě, masové pirožky, koblihy, nudle, ocet, ochucené pomazánky, omáčka sójová ostrá, omáčky, pepř, potraviny (přichutě do) s výjimkou esencí a éterických olejů, prášek do pečiva, příchutě do nápojů, s výjimkou éterických olejů, příchutě do pečiva, s výjimkou éterických olejů, příchutě do potravin (s výjimkou esencí a éterických olejů), příchutě, s výjimkou éterických olejů, rajčatová omáčka, skořice (koření), sladké krémy, sůl, šafrán (koření), šlehačka (přípravky na ztužení), šlehačka (ztužovače), škrob, špagety, šťáva (rajčatová), těstoviny, zahušťovací přípravky na kuchyňské použití, zálivky (na ochucení).
(590) Barevná
(730) **SPAK - VSD Austria a. s.**, Nádražní 623/II, Sušice, Česká republika
(740) JUDr. Karel Čermák, advokát, Národní třída 32, Praha 1

(210) **O 177393**
(220) 05.03.2002
(320) 05.03.2002
(511) 6, 8, 9, 11, 18, 25, 26, 28, 35, 37

(540)



(510) (6) lahve na stlačený plyn a zkapalněný vzduch, včetně uzávěrů, ventily kovové, karabiny kovové, závaží; (8) potápěčské nože a harpuny, kladívka; (9) potápěčské masky, měřicí přístroje, potápěčské rukavice, přístroje a nástroje navigační, fotografické, kinematografické, optické, signalizační pro účely záchranné včetně speciálních pouzder, regulátory, oděvy a součásti oděvů určené pro potápění a plavání, bezpečnostní a záchranné oděvy, dýchací přístroje; (11) osvětlovací tělesa, zejména lampy a baterky pro potápění, ventily regulační, regulátory a kohoutky zařazené do této třídy; (18) cestovní a speciální brašny, batohy, vaky, torny, tašky, kufr; (25) oděvy, prádlo, obuv, včetně sportovních a plážových; (26) spony, upínadla na oděvy, obuv a opasky; (28) plavecké a potápěčské ploutve, pušky harpunovací (jako sportovní potřeby), nářadí a náčiní pro potápění, zboží plážové a koupací zařazené do této třídy; (35) zprostředkovatelská činnost v oblasti obchodu, export- import, propagace, marketing; (37) montáž, opravy a servis nástrojů přístrojů a zařízení zařazených do výše uvedených tříd.

(590) Barevná

(730) **SOPRAS spol. s r. o.**, Sarajevská 10, Praha 2, Česká republika

(740) Ing. Jupa Francis, patentový zástupce, Měchenická 4, Praha 4

(210) **O 177394**

(220) 05.03.2002

(320) 05.03.2002

(511) 12, 35, 37, 39, 43

(540)



(510) (12) vozidla, zejména dopravní prostředky pozemní a jejich součásti zařazené do této třídy; (35) zprostředkovatelská činnost v oblasti obchodu, reklama, propagace a inzerce prostřednictvím všech druhů médií; (37) servis, údržba a opravy pozemních dopravních prostředků; (39) silniční pravidelná a nepravidelná národní mezinárodní osobní hromadná doprava, půjčování dopravních prostředků; (43) poskytování služeb ve stravování, hostinská a ubytovací činnost, zprostředkovatelská činnost v této oblasti.

(590) Barevná

(730) **KOBRA - Star, spol. s r. o.**, Nedvědice 30, Česká republika

(740) Ing. Jupa Francis, patentový zástupce, Měchenická 4, Praha 4

(210) **O 177395**

(220) 05.03.2002

(320) 05.03.2002

(511) 19, 20, 37

(540)



(510) (19) stavební materiály všeho druhu zařazené do této třídy, zejména polozpracované řezivo, trámy, prkna, dřevěné panely, překližka, kompozitní stavební materiály na bázi dřeva a jiných materiálů, cihly, skleněné cihly, tvárnice, dlaždice, obkladačky, podlahové krytiny stavebního charakteru, parketové vlisy, parkety; (20) nábytek včetně kovového a kempingového nábytku, vestavěné skříně, broušená skla a zrcadla, rámy, výrobky ze dřeva, korku, rákosu, výrobky z plastických hmot zařazené v této třídě; (37) montáž, opravy a servis nábytku a podlahových krytin všeho druhu, úklidové práce.

(590) Barevná

(730) **Karel Libovický**, Hradečno 9, Kačice, Česká republika

(740) Ing. Jupa Francis, patentový zástupce, Měchenická 4, Praha 4

(210) **O 177396**

(220) 05.03.2002

(320) 05.03.2002

(511) 38, 41

(540)

Trní

(510) (38) televizní vysílání prostřednictvím všech přenosových prostředků, zprostředkovatelská činnost v oblasti vysílání televizních pořadů; (41) televizní zábava, výroba televizních pořadů, filmů a videofilmů.

(730) **FTV PREMIÉRA, spol. s r. o.**, Na Žertvách 24/132, Praha 8, Česká republika

(740) Ing. Jupa Francis, patentový zástupce, Měchenická 4, Praha 4

(210) **O 177422**

(220) 06.03.2002

(320) 06.03.2002

(511) 1, 2, 3, 4

(540)

INO-XIN

(510) (1) chemické výrobky určené pro průmysl, vědu, zemědělství, zahradnictví a lesnictví; (2) barvy, nátěry, laky, ochranné výrobky proti korozi; (3) přípravky pro čištění, leštění, odmašťování a broušení, mýdla; (4) průmyslové oleje, tuky, mazadla.

(730) **XINTEX spol. s r. o.**, Na Zbořenci 16, Praha 2, Česká republika(210) **O 177423**

(220) 06.03.2002

(320) 06.03.2002

(511) 1, 2, 3, 4

(540)

INOXIN

(510) (1) chemické výrobky určené pro průmysl, vědu, zemědělství, zahradnictví a lesnictví; (2) barvy, nátěry, laky, ochranné výrobky proti korozi; (3) přípravky pro čištění, leštění, odmašťování a broušení, mýdla; (4) průmyslové oleje, tuky, mazadla.

(730) **XINTEX spol. s r. o.**, Na Zbořenci 16, Praha 2, Česká republika(210) **O 177424**

(220) 06.03.2002
(320) 06.03.2002
(511) 1, 2, 3, 4
(540)

NOVAXIN

(510) (1) chemické výrobky určené pro průmysl, vědu, zemědělství, zahradnictví a lesnictví; (2) barvy, nátěry, laky, ochranné výrobky proti korozi; (3) přípravky pro čištění, leštění, odmašťování a broušení, mýdla; (4) průmyslové oleje, tuky, mazadla.
(730) **XINTEX spol. s r. o.**, Na Zbořenci 16, Praha 2, Česká republika

(210) **O 177434**
(220) 06.03.2002
(320) 06.03.2002
(511) 19, 35, 40
(540)

CILITON

(510) (19) stavební prvky z betonu, cement, cihly, dlažba nekovová, trubky pro drenáže nekovové, hlína na výrobu cihel, kámen, kamenina, suroviny pro keramiku, nekovové střešní krytiny, nekovové obklady stěn, nekovové stavební panely, stavební hmoty nekovové, tvárnice; (35) zprostředkovatelská činnost v oblasti obchodu a služeb, kancelář dovozní a vývozní, pomoc při řízení obchodních a průmyslových podniků, odborné obchodní poradenství, průzkum trhu, předvádění zboží, propagace; (40) pálení keramiky, výroba cihlářského zboží a stavebních hmot.
(730) **CL s. r. o.**, Letecká 17, Libčice nad Vltavou, Česká republika
(740) Ing. Kratochvíl Václav, Šachta, Zmeškal & partneři, Radlická 28/663, Praha 5

(210) **O 177435**
(220) 06.03.2002
(320) 06.03.2002
(511) 37, 38, 42
(540)

A.A. ELKAMA

(510) (37) stavebnictví, instalační služby; (38) počítačová komunikace; (42) návrh a vývoj počítačového HW a SW.
(730) **Marek Bareš**, V Horkách 19, Praha 4, Česká republika

(210) **O 177519**
(220) 08.03.2002
(320) 08.03.2002
(511) 3, 8, 9, 11, 21, 28, 35, 39
(540)

DIREX

(510) (3) přípravky pro čištění, leštění, odmašťování a broušení, bělicí a prací prostředky, parfumerie, kosmetika; (8) nářadí a nástroje s ručním pohonem, nože, vidličky a lžice; (9) přístroje a nástroje vědecké, elektrické pro signalizaci, fotografické, přístroje pro záznam, převod a reprodukci zvuku nebo obrazu, nosiče zvukových a obrazových záznamů, nosiče dat; (11) přístroje pro osvětlení, topení a vaření; (21) náčiní a nádoby pro domácnost nebo kuchyň, zejména kuchyňské nádoby z kovu, plastických hmot, keramiky a jiných hmot, malé přístroje na zpracování potravin s ručním pohonem, hřebeny včetně elektrických a kulmy, zubní kartáčky a elektrické zubní kartáčky; (28) hry a hračky, potřeby pro gymnastiku a sport, zejména rybářské pruty a návnady, cvičební stroje mechanické i elektrické; (35) propagační činnost, reklama, pomoc při řízení obchodní činnosti, obchodní administrativa; (39) doprava, balení a skladování zboží.

(730) **DIREX, s.r.o.**, Nemanická 14, České Budějovice, Česká republika

(210) **O 177620**
(220) 11.03.2002
(320) 11.03.2002
(511) 16, 21, 40, 42
(540)

GastroBal

(510) (16) sáčky a vaky na balení potravin ve třídě 16; (21) plastové obaly zahrnuté do této třídy, misky a tácky z umělých hmot pro balení potravin; (40) zpracování termoplastů termoformováním, zpracování plastických vaků a sáčků technologií svařování plastových fólií, zpracování plastických hmot na zakázku pro výše uvedené výrobky a technologie; (42) odborné poradenství v oblasti obalové techniky, výzkum a vývoj plastových obalů.
(730) **BLATINIE, a.s.**, Blatnice pod sv. Antoníčkem č. 855, Blatnice pod sv. Antoníčkem, Česká republika
(740) Ing. Kendereški Dušan, patentový zástupce, Lidická 51, Brno

(210) **O 177660**
(220) 12.03.2002
(320) 12.03.2002
(511) 21
(540)



(510) (21) porcelán užitkový, ozdobný a figurální.
(730) **G. Benedikt Karlovy Vary s.r.o.**, Nám. Před bateriemi 8, Praha 6, Česká republika
(740) JUDr. Tichý Jaromír, Tichý a Poláček, patentoví zástupci, Dominikánská 6, Plzeň

(210) **O 177751**
(220) 13.03.2002
(320) 20.09.2001
(511) 35
(540)

YUM BRANDS

(510) (35) obchodní management a poradenství pro restaurace a služby franchisingu, zejména nabízení pomoci při zakládání a provozu restaurací.
(730) **YUM! BRANDS, INC.**, 1441 Gardiner Lane, LOUISVILLE, Spojené státy americké, Kentucky
(740) JUDr. Pavel Zelený, advokát, Společná advokátní kancelář Všečeka, Zelený, Švorčík, Kalenský a partneři, Hálkova 2, Praha 2

(210) **O 177784**
(220) 14.03.2002
(320) 14.03.2002
(511) 5, 29, 30, 32
(540)

Scandal

(510) (5) nutraceutika, mikrobiotika, probiotika, prebiotika a doplňky stravy pro humánní speciální výživu a léčebné účely ve formě tekuté, granulované, práškové, tablet,

kapslí a čípků, diabetické, bezpečkové nebo bezcholesterolové výrobky fortifikované vitaminy, minerálními a stopovými prvky, léčivými bylinami nebo jejich extrakty určené pro speciální výživu a léčebné účely; (29) mléčné nápoje v tekutém, sušeném i granulovaném stavu doplněné probiotickými, prebiotickými nebo symbiotickými preparáty, vitaminy, minerálními látkami, stopovými prvky, ovocem, zeleninou, léčivými bylinami a jejich extrakty, sušená zelenina, ovoce, rosoly, zavařeniny, želé, byliny ve formě drcené, mleté nebo extraktů doplněné vitaminy, minerálními látkami, stopovými prvky, bioflavonoidními látkami, probiotickými bakteriemi; (30) nápoje připravované na bázi kávy, kakaa a čokolády, kávové náhražky, obiloviny upravené pro přímou konzumaci do formy tyčinek, müsli, cereálních snídaní, kaší, desertů, trvanlivého, polotrvanlivého a jemného pečiva, výrobky z medu spadající do této třídy, čaje, čajové koncentráty, instantní čaje, granulované čaje; (32) šumivé nápoje, instantní nápoje a jiné nealkoholické nápoje v tekuté, granulované, práškové nebo tabletové formě.

(730) **Goldim, s r.o.**, V Zápolí 1163/32, Praha 4, Česká republika

(210) **O 177806**

(220) 15.03.2002

(320) 15.03.2002

(511) 16, 41, 42

(540)



(510) (16) knihy; (41) digitální zpracování obrazu, elektronické publikování (DTP), knihy (vydávání); (42) grafický design.

(730) **RADAN LÁŠEK - CODYPRINT**, Bruselská 6, Praha 2, Česká republika

(210) **O 177873**

(220) 19.03.2002

(320) 19.03.2002

(511) 18, 24, 25

(540)



(510) (18) turistické batohy; (24) spací pytle, prošívané deky; (25) trekové oblečení, sportovní oblečení, pěškové bundy.

(730) **Ludmila Vondrová**, Rybná 9, Praha 1, Česká republika

(210) **O 177879**

(220) 19.03.2002

(320) 19.03.2002

(511) 28

(540)

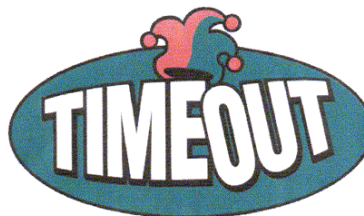

(510) (28) hračky.

(590) Barevná

(730) **TIME OUT s. r. o.**, Radlas 5, Brno, Česká republika

(210) **O 177880**

(220) 19.03.2002

(320) 19.03.2002

(511) 33

(540)

Absinthium 1792

(510) (33) alkoholické nápoje.

(730) **TRUL spol. s r. o.**, Hlavní 325, Mikulovice, Česká republika

(740) Ing. Baumová Radmila, Nádražní 29, Žďár nad Sázavou

(210) **O 177896**

(220) 19.03.2002

(320) 19.03.2002

(511) 5, 29, 30, 35, 39

(540)

JEMNICKÝ ČAJ

(510) (5) výrobky dietetické pro farmaceutické a léčebné účely, zdravotní prevenci a rekondici, zejména mediální dietetické čaje a čajové směsi pro léčebné účely všeho druhu; (29) sušené a konzervované ovoce, byliny, zelenina a jiné přírodní produkty, zejména kořeny, houby a kůry, včetně jejich směsí; (30) čaje všeho druhu, včetně jejich směsí, zejména čaje sypané, porcované, sáčkové, lisované, instantní a čajové extrakty z ovoce, bylin, zeleniny a jiných přírodních produktů, např. kořenů, kůr, a to přírodní i aromatizované, včetně s přidávkou vitamínů a minerálních vláken a ochucovacích přípravků, čajové esence přírodní i ochucené, koření a ochucovací potravinářské přípravky; (35) reklamní, propagační a inzertní činnost v oboru obchodu a obchodních služeb nákupu a prodeje čajů, bylin, ovoce, zeleniny a jiných přírodních potravinářských produktů, obchodní informační servis a poradenská činnost v daných oborech, distribuce zboží a propagačních tiskovin k reklamním účelům, organizování, zabezpečování a pořádání propagačních a/nebo komerčních výstav, propagačních a reklamních akcí, včetně přehlídek výrobků a služeb, obchodní management a průzkum trhu, pomoc při řízení obchodní činnosti, obchodní zastupování tuzemských a zahraničních firem, dovozní a vývozní agentura, podnikatelsko-obchodní informační servis a poradenská, konzultační a zprostředkovatelská činnost v daných oborech; (39) balení, skladování, expedice a přeprava čajů, sušených bylin, ovoce, zeleniny, vitamínových přípravků a jiných přírodních produktů pro potravinářské, léčebné a farmaceutické účely.

(730) **JEMČA, a. s.**, Znojemská 687, Jemnice, Česká republika

(740) Mgr. Machatová Marcela, patentový zástupce, DMH-patentová a známková kancelář, Pospíšilova 2, Praha 3

(210) **O 178046**

(220) 20.03.2002

(320) 20.03.2002

(511) 9, 16, 41, 42, 43

(540) **TICKET ART**

(510) (9) počítače pro rezervaci a vydávání vstupenek, počítačový software pro rezervaci vstupenek na kulturní, sportovní a společenské akce, pro vydávání vstupenek a jejich vyúčtování; (16) vstupenky na kulturní, sportovní a společenské akce; (41) agenturní činnost v oblasti kultury, včetně rezervace, distribuce, prodeje a zprostředkování prodeje vstupenek na kulturní, sportovní a společenské akce; (42) grafické návrhy vstupenek, tvorba software pro rezervaci a vydávání vstupenek, tvorba on-line databáze pro počítačovou rezervaci a prodej vstupenek; (43) zajišťování ubytování, rezervace ubytování.

(730) **TICKET ART, s. r. o.**, Politických vězňů 9/1531, Praha 1, Česká republika

(740) Dipl. Ing. Jiří Chlustina, Unipatent, Jana Masaryka 43-47, Praha 2

(210) **O 178047**

(220) 20.03.2002

(320) 20.03.2002

(511) 9, 16, 41, 42, 43

(540)

**TICKET ART**

(510) (9) počítače pro rezervaci a vydávání vstupenek, počítačový software pro rezervaci vstupenek na kulturní, sportovní a společenské akce, pro vydávání vstupenek a jejich vyúčtování; (16) vstupenky na kulturní, sportovní a společenské akce; (41) agenturní činnost v oblasti kultury, včetně rezervace, distribuce, prodeje a zprostředkování prodeje vstupenek na kulturní, sportovní a společenské akce; (42) grafické návrhy vstupenek, tvorba software pro rezervaci a vydávání vstupenek, tvorba on-line databáze pro počítačovou rezervaci a prodej vstupenek; (43) zajišťování ubytování, rezervace ubytování.

(730) **TICKET ART, s.r.o.**, Politických vězňů 9/1531, Praha 1, Česká republika

(740) Dipl. Ing. Jiří Chlustina, Unipatent, Jana Masaryka 43-47, Praha 2

(210) **O 178053**

(220) 20.03.2002

(320) 20.03.2002

(511) 39, 40, 42

(540) **ENERGYST RENTAL SOLUTIONS**

(510) (39) pronájem zařízení pro rozvod energie; (40) pronájem elektrických generátorů a systémů nepřerušitelného napájení, pronájem přístrojů pro topení a chlazení, pronájem vzduchových kompresorů; (42) navrhování, implementace a správa nouzových, záložních a pomocných systémů výroby elektrické energie.

(730) **Caterpillar Inc.**, 100 N.E. Adams Street, Peoria, Spojené státy americké, Illinois

(740) JUDr. Rott Vladimír, JUDr. Růžička Michal CSc., Rott, Růžička a Guttman, patentová, známková a právní kancelář, Nad Štolou 12, Praha 7

(210) **O 178057**

(220) 20.03.2002

(320) 20.03.2002

(511) 35

(540)



(510) (35) pomoc při řízení obchodní činnosti, propagační činnost, organizační poradenství v oblasti personalistiky, zprostředkovatelská činnost v oblasti obchodu, zprostředkovatelská činnost v oblasti personalistiky.

(730) **HUMAN RESOURCES s.r.o.**, Olivova 7, Praha 1, Česká republika(210) **O 178078**

(220) 21.03.2002

(320) 21.03.2002

(511) 18, 25

(540)

INDEPENDENT

(510) (18) kůže, imitace kůže, kufry, zavazadla, deštníky, slunečníky a hole; (25) oděvy, obuv a kloboučnické zboží všeho druhu, zejména oděvy, obuv a kloboučnické zboží pro mládež a sport.

(730) **FRANCE - TCHECOSLOVAQUIE spol. s r. o.**, Hubičkova 1112/3, Praha 4, Česká republika

(740) JUDr. Aleš Zábrš, advokát a patentový zástupce, Na Beránce 2, Praha 6

(210) **O 178088**

(220) 21.03.2002

(320) 21.03.2002

(511) 18, 25, 35

(540)

GEORGE

(510) (18) deštníky, slunečníky a hole; (25) obuv a kloboučnické zboží všeho druhu, obuv a kloboučnické zboží pro mládež a sport; (35) poskytování pomoci při provozu obchodu, obstaravatelská a zprostředkovatelská činnost v oblasti obchodu, inzertní a reklamní činnost, obchodní administrativa.

(730) **FRANCE - TCHECOSLOVAQUIE spol. s r. o.**, Hubičkova 1112/3, Praha 4, Česká republika

(740) JUDr. Aleš Zábrš, advokát a patentový zástupce, Na Beránce 2, Praha 6

(210) **O 178089**

(220) 21.03.2002

(320) 21.03.2002

(511) 18, 25, 35

(540)

G POINT

(510) (18) kůže, imitace kůže, kufry, zavazadla, deštníky, slunečníky a hole; (25) oděvy, obuv a kloboučnické zboží všeho druhu, zejména oděvy, obuv a kloboučnické zboží pro mládež a sport; (35) poskytování pomoci při provozu obchodu, obstaravatelská a zprostředkovatelská činnost v oblasti obchodu, inzertní a reklamní činnost, obchodní administrativa.

(730) **FRANCE - TCHECOSLOVAQUIE spol. s r. o.**, Hubičkova 1112/3, Praha 4, Česká republika

(740) JUDr. Aleš Zábrš, advokát a patentový zástupce, Na Beránce 2, Praha 6

(210) **O 178094**

(220) 21.03.2002

- (320) 21.03.2002
 (511) 3, 5, 10, 35, 39, 44
 (540)

EUROPHARM

- (510) (3) parfumerie, kosmetické prostředky všeho druhu, vlasové vody, mýdla, zubní pasty, toaletní a dezodoranční přípravky pro osobní potřebu, vonné oleje, přísady do koupelí; (5) farmaceutické a veterinářské výrobky, lékárnické přípravky a výrobky všeho druhu, léky a léčiva, léčebné výrobky lázeňské jakož i léčebné přípravky pro lázně, hygienické výrobky pro léčebné účely, diabetické přípravky pro léčebné účely, potraviny pro batolata, posilující a dietní výživa pro děti a nemocné, léčivé byliny a bylinné čaje, náplasti, ob vazový materiál, materiály pro plombování zubů a pro zubní otisky, dezinfekční přípravky, lékárníčky; (10) lékařské přístroje, nástroje a potřeby, přístroje a nástroje chirurgické, zubní a veterinářské, umělé údy, oči a zuby, lékárnické nástroje a náčiní, ortopedické potřeby, bandáže, materiál na sešívání ran; (35) poradenská a zprostředkovatelská činnost v oblasti obchodu, pomoc a poradenství při plánování a organizování lékáren, pronájem lékárenského zařízení a vybavení, vedení účetnictví; (39) doprava zboží a s dopravou zboží nutné související služby včetně skladování, distribuce léčiv, lékařských potřeb a zdravotnických pomůcek všeho druhu; (44) lékárenské poradenství.

(730) **EUROPHARM s. r. o.**, Vlastina 23, Praha 6, Česká republika

(740) Ing. Belfin Vladimír, P.O.Box 117, Kladno

(210) **O 178190**

- (220) 25.03.2002
 (320) 25.03.2002
 (511) 43, 44
 (540)



- (510) (43) hostinská činnost, restaurace; (44) masérské, rekondiční a regenerační služby.

(730) **Mostecká uhelná společnost a. s.**, V. Řezáče 315, Most, Česká republika

(210) **O 178191**

- (220) 25.03.2002
 (320) 25.03.2002
 (511) 36, 43, 44
 (540)



- (510) (36) směnářská činnost; (43) hostinská činnost, restaurace; (44) masérské, rekondiční a regenerační služby.

(730) **Mostecká uhelná společnost a. s.**, V. Řezáče 315, Most, Česká republika

(210) **O 178192**

- (220) 25.03.2002
 (320) 25.03.2002
 (511) 36, 43, 44

(540)



- (510) (36) směnářská činnost; (43) hostinská činnost, restaurace; (44) masérské, rekondiční a regenerační služby, rehabilitační péče.

(730) **Mostecká uhelná společnost a. s.**, V. Řezáče 315, Most, Česká republika

(210) **O 178193**

- (220) 25.03.2002
 (320) 25.03.2002
 (511) 36, 43, 44
 (540)

Aurum

- (510) (36) směnářská činnost; (43) hostinská činnost, restaurace; (44) masérské, rekondiční a regenerační služby, rehabilitační péče.

(730) **Mostecká uhelná společnost a. s.**, V. Řezáče 315, Most, Česká republika

(210) **O 178197**

- (220) 25.03.2002
 (320) 25.03.2002
 (511) 29
 (540)



- (510) (29) konzervované nebo nakládané ovoce.

(590) Barevná

(730) **Kronos S. A. Mavrovouni**, Skydra, Řecko

(740) Patentservis Praha a.s., Jivenská 1273/1, Praha 4

(210) **O 178204**

- (220) 25.03.2002
 (320) 25.03.2002
 (511) 30, 35, 42
 (540)

HORS

- (510) (30) cukroví a cukrovinky všeho druhu, specializované roksové sladkosti, bonbony, lízátko, dropsy, káva, kakao, čaj, med, sirup, pečivo všeho druhu, zmrzlina, koření, přípravky z obilnin, prášky do těsta; (35) inzertní, reklamní a propagační činnost, obstaratelská a zprostředkovatelská činnost v oblasti obchodu, poskytování pomoci při provozu obchodu, marketing; (40) cukrářství a pekařství.

(730) **Jiří Šašínska**, Sídlištní 45, Hodonín, Česká republika

(740) JUDr. Aleš Zábřeh, advokát a patentový zástupce, Na Beránce 2, Praha 6

(210) **O 178241**

- (220) 26.03.2002
 (320) 26.03.2002
 (511) 11, 35, 37, 40, 42

(540)



(510) (11) stroje a zařízení k čištění odpadních vod, čističky odpadních vod včetně technologických zařízení; (35) zprostředkovatelská činnost v oblasti prodeje strojů a zařízení pro čištění odpadních vod; (37) opravy a údržba strojů a zařízení, zejména čističek odpadních vod, výstavba zařízení pro likvidaci odpadních vod a pro čištění odpadních vod; (40) úprava odpadních vod; (42) inženýrské služby v oblasti zpracování a úprav vody, vývoje strojů a zařízení pro úpravu odpadních vod, poradenská a posudková činnost v oboru čištění odpadních vod, rozborů a analýza vod a odpadních vod.

(590) Barevná

(730) **ECO WATER CZ s. r. o.**, Imrychova 883, Praha 4, Česká republika

(740) Ing. Jaromír Přikryl, Patentová a známková kancelář, Včelín 1161, Hulín

(210) **O 178244**

(220) 26.03.2002

(320) 26.03.2002

(511) 7, 9, 11, 37

(540)



(510) (7) čerpadla pro vytápěcí zařízení; (9) přístroje a nástroje pro vedení, přepínání, akumulaci, regulaci nebo řízení elektrického proudu v téže třídě, přístroje pro měření, signalizaci a kontrolu, zejména čerpadla palivová samoregulační, vodoměry, hydroměry, termostaty, elektrické termopohony; (11) přístroje pro topení, přístroje chladicí, pro ventilaci, rozvod vody a sanitární přístroje a zařízení, zejména klimatizační zařízení, chladicí stroje a zařízení, komponenty pro systémy chlazení, radiátory, podlahové konvektory, nádrže expanzní pro ústřední topení, výhřevné kotle, plynové bojler, regulátory pro vodní nebo plynové zařízení a potrubí, termostatické ventily (části topných zařízení), zvlhčovače vzduchu na radiátory ústředního topení, elektrická vytápěcí tělesa, těsnění vodovodní (těsnící kroužky), směšovače pro topení; (37) montáž, opravy, servis topných zařízení a větrání, servis chladicího zařízení a klimatizace, montáž elektrických zařízení - vodoinstalátérství, topenářství.

(730) **Milan Navrátil**, Provazníkova 52, Brno, Česká republika

(740) Ing. Mgr. Holasová Hana, A. Holas & partner
PATENTOVÁ A ZNÁMKOVÁ KANCELÁŘ, Křížová 4,
Brno

(210) **O 178245**

(220) 26.03.2002

(320) 26.03.2002

(511) 7, 9, 11, 37

(540)



(510) (7) čerpadla pro vytápěcí zařízení; (9) přístroje a nástroje pro vedení, přepínání, akumulaci, regulaci nebo řízení elektrického proudu v téže třídě, přístroje pro měření, signalizaci a kontrolu, zejména čerpadla palivová samoregulační, vodoměry, hydroměry, termostaty, elektrické termopohony; (11) přístroje pro topení, přístroje chladicí, pro ventilaci, rozvod vody a sanitární přístroje a zařízení, zejména klimatizační zařízení, chladicí stroje a zařízení, komponenty pro systémy chlazení, radiátory, podlahové konvektory, nádrže expanzní pro ústřední topení, výhřevné kotle, plynové bojler, regulátory pro vodní nebo plynové zařízení a potrubí, termostatické ventily (části topných zařízení), zvlhčovače vzduchu na radiátory ústředního topení, elektrická vytápěcí tělesa, těsnění vodovodní (těsnící kroužky), směšovače pro topení; (37) montáž, opravy, servis topných zařízení a větrání, servis chladicího zařízení a klimatizace, montáž elektrických zařízení - vodoinstalátérství, topenářství.

(730) **Milan Navrátil**, Provazníkova 52, Brno, Česká republika

(740) Ing. Mgr. Holasová Hana, A. Holas & partner
PATENTOVÁ A ZNÁMKOVÁ KANCELÁŘ, Křížová 4,
Brno

(210) **O 178257**

(220) 26.03.2002

(320) 26.03.2002

(511) 32

(540)

Min Vita

(510) (32) minerální vody, nealkoholické nápoje všeho druhu.

(730) **Poděbradka, spol. s r. o.**, Nymburská 293/VII,
Poděbrady, Česká republika

(740) Mgr. Ing. Němec Marek, Němec a Partner, právní a
patentová kancelář, Box 54, Milady Horákové 84, Praha 7

(210) **O 178259**

(220) 26.03.2002

(320) 26.03.2002

(511) 18, 25

(540)



TRANS ELEMENT

(510) (18) tašky, včetně batohů, vaků na oděvy, peněženek a cestovních zavazadel; (25) pánské a dámské oděvy, včetně košil, triček, tílek, kalhot, tepláků, šortek, plavek, sak, tenisek, ponožek, sukní, šatů, halenek, pokrývek hlavy, obuv.

- (730) **GLOBE INTERNATIONAL NOMINEES PTY.LTD.**,
300 Lorimer Street, Private Bag 32, Port Melbourne,
Victoria, Austrálie
- (740) JUDr. Rott Vladimír, JUDr. Růžička Michal CSc., Rott,
Růžička a Guttman, patentová, známková a právní
kancelář, Nad Štolou 12, Praha 7

- (210) **O 178298**
(220) 27.03.2002
(320) 27.03.2002
(511) 4, 35, 37, 43
(540)

- (510) (4) motorové palivo, včetně benzínového a dieselového paliva, maziva; (35) propagace, podnikové vedení, podniková administrativa, kancelářské práce; (37) stavba budov, opravárenské, instalační služby; (43) služby spojené s opatřováním potravin a nápojů připravených ke konzumaci v prostorách benzínových stanic i mimo ně.
- (730) **ExxonMobil Oil Corporation**, 5959 Las Colinas
Boulevard, Irving, Spojené státy americké, Texas
- (740) JUDr. Petr Kalenský, Společná advokátní kancelář Všeťečka
Zelený Švorčík Kalenský a Partneři, Hálkova 2, Praha 2

- (210) **O 178299**
(220) 27.03.2002
(320) 27.03.2002
(511) 4, 35, 37, 43
(540)

ON THE RUN

- (510) (4) motorové palivo, včetně benzínového a dieselového paliva, maziva; (35) propagace, podnikové vedení, podniková administrativa, kancelářské práce; (37) stavba budov, opravárenské, instalační služby; (43) služby spojené s opatřováním potravin a nápojů připravených ke konzumaci v prostorách benzínových stanic i mimo ně.
- (730) **ExxonMobil Oil Corporation**, 5959 Las Colinas
Boulevard, Irving, Spojené státy americké, Texas
- (740) JUDr. Petr Kalenský, Společná advokátní kancelář Všeťečka
Zelený Švorčík Kalenský a Partneři, Hálkova 2, Praha 2

- (210) **O 178301**
(220) 27.03.2002
(320) 27.03.2002
(511) 9, 16, 41, 42
(540)

BORLAND

- (510) (9) přístroje a nástroje vědecké, námořní, geodetické, fotografické, filmové, optické, přístroje pro vážení, měření, signalizaci, kontrolu (inspekci), záchranu a přístroje pro vyučování, přístroje a nástroje pro vedení, přepínání, přeměnu, akumulaci, regulaci nebo řízení elektrického proudu, přístroje pro záznam, převod, reprodukci zvuku nebo obrazu, magnetické nosiče zvukových záznamů, gramofonové desky, automatické distributory a mechanismy pro přístroje na mince, zapisovací pokladny, počítací stroje, hasicí přístroje, přístroje pro zpracování informací a počítače, počítačové programy, zejména kompilátory a assembly, vizuální programové prostředky pro ladění programů, aplikační prostředky pro ladění programů, pomůcky a technické vybavení pro použití při vytváření aplikací, programů pro elektronický obchod, internetové a síťové aplikace a jiné

programy pro vývoj grafických uživatelských propojení, programový a aplikační software, pomůcky a technické vybavení pro použití při navrhování, vývoji, psaní a zavádění speciálních uživatelských aplikací a programů pro obecné aplikace, objektově orientovaný a zákaznický obslužný programovací vývojový software, pomůcky a technické vybavení, databáze, serverové databáze a software pro řízení databází, software zprostředkující komunikaci mezi objekty (ORB) a pomůcky a technické prostředky pro jeho vývoj, programové prostředky pro ladění programů, nástroje a technické vybavení pro použití při navrhování a zavádění programů pro přístup a spojení s lokálními počítačovými sítěmi, podnikovými sítěmi, vnitřními a vnějšími sítěmi, společnými informačními sítěmi, široce rozšířenými sítěmi, internetové a globálně propojené počítačové sítě připojené na základě obecných nebo jiných dohod, aplikace pro elektronický obchod, programovací nástroje pro použití při vývoji, ošetřování, rozšiřování, řízení a ovládání počítačových programů a počítačových systémů, a obslužné programy; (16) knihy, manuály, časopisy, magazíny, publikace, technické bulletiny, žurnály a jiné tiskoviny vztahující se k počítačům, počítačovým programům, počítačovým systémům, internetu, World Wide Webu (WWW), vnitřními sítím a počítačovým sítím, papír, lepenka a výrobky z těchto materiálů, které nejsou zařazeny do jiných tříd, tiskárenské výrobky, potřeby pro knižní vazby, fotografie, papírenské zboží, lepidla pro papírenství a domácnost, materiál pro umělce, štetce, psací stroje a kancelářské potřeby (s výjimkou nábytku), učební a vyučovací pomůcky s výjimkou přístrojů, plastické obaly (nezařazené do jiných tříd), tiskařské typy, štočky; (41) výchovné a vzdělávací služby v oblasti výpočetní techniky a počítačového software, semináře, školení a kurzy v oblasti vývoje a zavádění software, organizování vzdělávacích výstav a prezentací, konferencí, seminářů a setkání skupin uživatelů z oblasti výpočetní techniky a počítačového software, zábavní, sportovní a kulturní aktivity; (42) vědecké a technologické služby a s nimi spojený výzkum a návrhy, průmyslové analýzy a výzkum, právní služby, návrh a vývoj počítačového hardware a software, poradenské a konzultační služby v oblasti výpočetní techniky, počítačového software, databází a systémů řízení databází, vývoje v oblasti tvorby sítí, programů a jejich aplikací, uživatelských propojení, zákaznických obslužných a dálkově ovládaných programových aplikací, počítačových systémových operačních nástrojů a technického vybavení, internetových a globálních počítačových informačních sítí, přístupu k podnikovým, široce rozšířeným a lokálním počítačovým sítím, provozního a systémového řízení, vývoje pomůcek a technického vybavení, a monitorování, kontroly a řízení počítačových systémů, udržovací a podpůrné služby pro počítače a počítačový software, zejména telefonické konzultace, ladící počítačové programy, aktualizací počítačové programy, poskytování informací pomocí elektronických on-line bulletinů a odkazů a webových stránek, vše z oblasti počítačů, počítačových programů a počítačových systémů, poradenské služby v oblasti vývoje počítačových systémů a počítačového software.

- (730) **Borland Software Corporation**, 100 Enterprise
Way, Scotts Valley, Spojené státy americké, California
- (740) JUDr. Miloš Všeťečka, advokát, Společná advokátní
kancelář Všeťečka Zelený Švorčík Kalenský a partneři,
Hálkova 2, Praha 2

- (210) **O 178316**
(220) 27.03.2002

(320) 27.03.2002
(511) 11, 19, 20, 21, 37, 42
(540)

RÁJ KOUPELEN

(510) (11) výrobky pro vybavení koupelen a toalet - vany, sprchové kouty, vodovodní baterie, sanitární keramika (umyvadla, záchody, bidety), koupelnové doplňky, spadající do této třídy, obklady (vyzdívky koupelen); (19) obklady, dlažby; (20) koupelnový nábytek; (21) koupelnové doplňky (např. dřezáky na mýdla, ručníky, apod.); (37) služby vodoinstalační, plynoinstalační a topenářské (montáž); (42) tvorba projektů a grafických návrhů interiérů a exteriérů budov.

(730) **INSTAL spol. s r.o.**, V Ráji 575, Pardubice 2, Česká republika

(210) **O 178350**
(220) 28.03.2002
(320) 28.03.2002
(511) 35, 40, 41, 42, 43
(540)



(510) (35) zprostředkování obchodních a reklamních služeb, vydávání reklamních informačních materiálů souvisejících se službami a jejich zprostředkováním, zejména v oblasti tradičních lidových řemesel a činností vázících se k valašskému regionu; (40) služby v oblasti tradičních lidových řemesel, jako jsou práce dřevařské, dřevomodelářské, řezbářské, kovářské, zpracování kůže, textilu, skla a keramiky, zprostředkovatelská činnost ve výše jmenovaných oblastech; (41) pořádání vzdělávacích a osvětových akcí a vydávání informačních materiálů (s výjimkou reklamních) souvisejících se službami v oblasti tradičních lidových řemesel a činností vázících se k valašskému regionu; (42) navrhování hraček; (43) služby kuchařské a čišnické, zprostředkovatelská činnost v oblasti těchto služeb.

(590) Barevná
(730) **Václav Žák**, Louky, Hasičská 88, Zlín, Česká republika
(740) Ing. Görig Jan, SPUR a.s., tř. T. Bati 299, Zlín

(210) **O 178384**
(220) 28.03.2002
(320) 28.03.2002
(511) 5
(540)

MGN - 3

(510) (5) dietetické látky v rozsahu tř. 5 pro léčebné účely např. doplňky výživy z rýžových otrub a z enzymaticky upravených rýžových otrub, hmota s obsahem arabinoxylanu získaná enzymatickou úpravou otrub, arabinoxylanové směsi a polysacharidy z extraktu β-hemicelulózy z rýžových otrub.

(730) **Daiwa Yakuhin Kabushiki Kaisha also trading as Daiwa Pharmaceutical Co. Ltd.**, 1-16-19 Sangenjaya, Setagaya-ku, Tokyo, Japonsko
(740) Ing. Reichel Pavel, Lopatecká 14, Praha 4

(210) **O 178385**
(220) 28.03.2002

(320) 28.03.2002
(511) 5
(540)

BioBran

(510) (5) dietetické látky v rozsahu tř. 5 pro léčebné účely např. doplňky výživy z rýžových otrub a z enzymaticky upravených rýžových otrub, hmota s obsahem arabinoxylanu získaná enzymatickou úpravou otrub, arabinoxylanové směsi a polysacharidy z extraktu β-hemicelulózy z rýžových otrub.

(730) **Daiwa Yakuhin Kabushiki Kaisha also trading as Daiwa Pharmaceutical Co. Ltd.**, 1-16-19 Sangenjaya, Setagaya-ku, Tokyo, Japonsko
(740) Ing. Reichel Pavel, Lopatecká 14, Praha 4

(210) **O 178390**
(220) 29.03.2002
(320) 29.03.2002
(511) 31
(540)

HAFIN

(510) (31) krmivo pro ptactvo a domácí zvířata, přípravky posilující pro zvířata, přísady do krmiv pro zvířata, ne pro lékařské účely.

(730) **OLIMPEX, spol. s r. o.**, Wellnerova 5, Olomouc, Česká republika
(740) Ing. Soukup Petr, Patentová kancelář, Švédská 3, Olomouc

(210) **O 178391**
(220) 29.03.2002
(320) 29.03.2002
(511) 7, 35, 37
(540)



(510) (7) kompresory; (35) dodavatelské služby pro třetí osoby; (37) obnova strojů, stroje (montáž, údržba a opravy).
(730) **BALTKOM, s. r. o.**, Náves J. Štulíka 56, Zvole, Česká republika
(740) Mgr. Rudolf Krejčík, Advokátní kancelář Krejčík a Vlč, Nám. krále Jiřího z Poděbrad 24, Řevnice

(210) **O 178392**
(220) 29.03.2002
(320) 29.03.2002
(511) 7, 35, 37
(540)



(510) (7) kompresory; (35) dodavatelské služby pro třetí osoby; (37) obnova strojů, stroje (montáž, údržba a opravy).
(730) **Ambrož Bedřich**, Pavla Švandy 1067/9, Praha 5, Česká republika
(740) Mgr. Rudolf Krejčík, Advokátní kancelář Krejčík a Vlč, Nám. krále Jiřího z Poděbrad 24, Řevnice

(210) **O 178394**
(220) 29.03.2002
(320) 29.03.2002
(511) 9, 35, 37, 41, 42

(540)



(510) (9) software, technické prostředky výpočetní techniky jako přístroje pro zpracování informací, počítače, jejich části a příslušenství, počítačové sítě; (35) inzertní a reklamní činnost; (37) servis, montáž a opravy kancelářské a výpočetní techniky; (41) školy a školení, vzdělávací činnost; (42) návrh a vývoj počítačového hardwaru a softwaru.

(590) Barevná

(730) NICOM, a. s., Strážnická 10, Brno, Česká republika

(740) Hájková Ludmila, Olbrachtovo nám. 5, Brno- Komín

(210) **O 178454**

(220) 29.03.2002

(320) 29.03.2002

(511) 6, 9, 17, 19, 37

(540)

PYRO-A 3000

(510) (6) kovové stavební materiály, kovové stavební materiály přenosné, kovové potřeby zámečnické a klempířské; (9) přístroje a nástroje vědecké, námořní, geodetické, fotografické, filmové, optické, přístroje pro vážení, měření, signalizaci, kontrolu (inspekci), záchranu a přístroje pro vyučování, přístroje a nástroje pro vedení, přepínání, přeměnu, akumulaci, regulaci nebo řízení elektrického proudu; (17) polotovary z plastických hmot, materiály těsnící, ucpávací a izolační; (19) stavební materiály nekovové, přenosné konstrukce nekovové; (37) stavebnictví, opravy, instalační služby.

(730) **ARTUS, s.r.o.**, Rákosníkova 208, Neveklov, Česká republika(210) **O 178455**

(220) 29.03.2002

(320) 29.03.2002

(511) 17, 19, 37, 40

(540)

ARTUS

(510) (17) polotovary z plastických hmot; (19) stavební materiály nekovové, přenosné konstrukce nekovové; (37) stavebnictví; (40) zpracování materiálů.

(730) **ARTUS, s.r.o.**, Rákosníkova 208, Neveklov, Česká republika(210) **O 178462**

(220) 02.04.2002

(320) 02.04.2002

(511) 6, 19, 37

(540)

UNIROLO

(510) (6) žaluzie kovové horizontální, zejména meziokenní, interiérové a speciální pro dvojité a trojitě zasklená okna, rolety kovové, zejména venkovní navíjecí s kovovými lamelami v kombinaci se sítí, ovládané ručně, elektricky i dálkově, vrata kovová, zejména hliníková navíjecí plná, prosklená či s průduchy, ovládaná elektricky, dálkově či s nouzovým ručním ovládním, mřížové kovové bezpečnostní navíjecí, zejména hliníkové, ovládané ručně, elektricky či dálkově, markýzy kovové, zejména korbové, ramenové výsuvné balkónové clony, prostorové s ovládním ručním, elektrickým, dálkovým či automatickou regulací na slunce

a vítr, kovové roletové skříně, příslušenství k výše uvedeným výrobkům jako jsou kovové kliky, zámky, závory, zárubně, rámy, závaží; (19) žaluzie horizontální plastové či dřevěné, zejména meziokenní, interiérové a speciální pro dvojité a trojitě zasklená okna, žaluzie vertikální s plastovými lamelami šikmé či obloukové interiérové s ovládním ručním, elektrickým či dálkovým, rolety s plastovými lamelami, zejména venkovní navíjecí v kombinaci rolety se sítí, s ovládním ručním, elektrickým i dálkovým, dveře lamelové shrnovací plastové plné nebo prosklené, s madlem, klikou i zámek; (37) servis, montáž, údržba a opravy uvedených výrobků tříd 6 a 19.

(730) **LLC UNIROLO, spol. s r.o.**, Nádražní 106,

Červenka, Česká republika

(740) Ing. Soukup Petr, Patentová kancelář, Švédská 3, Olomouc

(210) **O 178488**

(220) 02.04.2002

(320) 02.04.2002

(511) 3, 4, 5, 8, 9, 10, 11, 12, 14, 16, 18, 20, 21, 24, 25, 28, 30, 32, 35

(540)

THANE

(510) (3) kosmetika, zejména obličejová líčidla a laky na nehty, přípravky pro pleťový peeling, odstraňovače laku na nehty, přípravky pro úpravu nehtů (kondicionery), mýdlo na ruce, toaletní mýdlo, přípravky na mytí nádobí, vlasové šampony a parfémy, čističí a dezinfekční prostředky pro domácnost, přípravky k ošetřování podlah, zejména k jejich čištění, leštění, odmašťování a broušení; (4) svíčky; (5) vitamínové a posilující přípravky pro léčebné účely, výživové doplňky pro léčebné účely, nápoje a tekuté náhražky potravy pro léčebné účely; (8) zahradnické ruční nářadí, zejména rýče, lopaty, motyky a hrábě, stříbrné stolní náčiní, kuchyňské a jídelní přístroje, nože, lžice a vidličky, měchačky a naběračky; (9) nahrané audio a video pásky, určené k zábavě, zdravotní osvětě a k výchově ke zdravému životnímu stylu, televizory, rádia, přehrávače kompaktních disků, sluneční brýle, kompaktní disky a digitální videodisky s nahrávkami určenými pro zábavu, pro poslech hudby a pro výchovu ke zdraví a zdravému životnímu stylu; (10) masážní přístroje; (11) vysavače prachu a lampy, sušiče na vlasy, stojany na sušiče vlasů; (12) jízdní kola; (14) šperky a hodiny; (16) litografie, katalogy, papírnické zboží, časopisy, noviny, brožury, knihy a osvětové publikace s tematikou zábavy, zdraví a zdravého životního stylu, kuchařky a receptáře, rádce zdravého životního stylu, knihy o hubnutí, diáře a plánovací kalendáře; (18) cestovní kufrы a brašny, peněženky a deštníky; (20) nábytek a jeho části, zejména gauče, pohovky, křesla, otomany, stoly, konferenční stolky, odkládací stolky, taburety, skříně, skříňky, obývací stěny, předložky, postelové rámy a čela, matrace, okenní clony a zástěny, obrazové rámy, zrcadla, zahradní a venkovní nábytek; (21) kuchyňské náčiní, hrnce, pánve, mísy, šálky, hrnky, misky, sklenice, džbánky, jídelní servery, servírovací tácy a podnosy, talíře, podšálky, slánky a pepřenky, talíře a pohárky z papíru, sušáky na ručníky, držáky na zubní kartáčky, misky na mýdlo, nádržky na tekuté mýdlo, automatické zásobníky nití na čištění zubů; (24) lůžkoviny, podušky, pokrývky, stolní prádlo, povlaky a přehozy na polštáře, prošívané pokrývky a příkrývky, matracové chrániče, závěsy, ručníky, záclony, koupelnové závěsy, postelové přehozy; (25) oděvy, zejména plavky, pásky, klobouky, vložky do podprsenek, dětské oděvy, oděvy pro volný čas, spodní prádlo, prádélko, noční prádlo, trička a trika, svetry, košile, kalhoty, šaty, vesty, obleky šortky, pyžama, punčochy, ponožky, domácí střevice, boty, tenisky, pásková obuv, sandály, vycházková obuv, čepice, pláště do

deště, holínky, kabáty, saka, šály, rukavice, kulichy; (28) tělocvičné náčiní, zejména posilovací nářadí a rotopedy, činky, boogieboardy, skateboardy, golfové hole, rybářská vnařidla, tenisové rakety a míčky, umělé rybářské návnady, hrací karty; (30) přesnídávkové cereálie, těstoviny, těsto na koláče a dortové korpusy, mražená jídla především z těstovin nebo z rýže; (32) vitamínové a iontové nápoje; (35) pomoc při řízení obchodní činnosti, poradenství v obchodní činnosti, přeskupování a předvádění výrobků, zejména doplňků výživy, kosmetiky a potravin, rozšiřování instrukčních a propagačních materiálů a vzorků zboží, zejména v oblasti zdraví a zdravého životního stylu (fitness).

(730) **THANE INTERNATIONAL, INC.**, La Quinta, Spojené státy americké, California

(740) Ing. Reichel Pavel, Lopatecká 14, Praha 4

(210) **O 178494**

(220) 03.04.2002

(320) 03.04.2002

(511) 11, 37, 39

(540)

GASS ROAD

(510) (11) plynová zařízení k vytápění a ohřevu; (37) montáž a opravy plynových zařízení, plynofikace, zemní práce a výkopové práce, zemní práce spojené s plynofikací; (39) silniční nákladní doprava, skladování zboží a jeho přeprava po silnici.

(730) **Gass Road, spol. s r.o.**, Jezuitská 409, Staré Město, Česká republika

(740) Ing. Kučera Zdeněk, Padělký 548 (P.O.BOX 92), Slušovice

(210) **O 178553**

(220) 04.04.2002

(320) 04.04.2002

(511) 9, 38

(540)

BlueTel

(510) (9) elektrické a fotografické přístroje a nástroje, přístroje pro záznam, převod a reprodukci zvuku nebo obrazu, magnetické nosiče dat, počítačí stroje a přístroje pro zpracování informací a jejich příslušenství; (38) telekomunikační služby, odborné poradenství v oblasti mobilních telefonů a s nimi souvisejících výrobků.

(730) **BlueTel A/S**, Silkeborgvej 14, Herning, Dánsko

(740) JUDr. Miloš Všečeka, advokát, Společná advokátní kancelář Všečeka Zelený Švorčík Kalenský a partneři, Hálkova 2, Praha 2

(210) **O 178562**

(220) 04.04.2002

(320) 04.04.2002

(511) 3, 5, 16, 32

(540)

BALSAMIO

(510) (3) ústní vody, zubní pasty, zubní gely a přípravky pro péči a hygienu ústní dutiny, přípravky k odstranění zubního povlaku, k čištění, k výživě a ochraně zubů i dásní, zubní přípravky s bělicím účinkem, masážní zubní přípravky a zubní dezodoranty, bioinformační přípravky se širokospektrálním regeneračním účinkem sloužící k regeneraci a detoxikaci organismu i ústní dutiny, přípravky pro zpevňování a regeneraci nehtů i nehtového lůžka, parfumerie a parfémované regenerační krémy, masážní přípravky, speciální přípravky s antioxidačními účinky a proti svědivosti pokožky, přípravky podporující vyhlazení jizev, vazelíny, krémy a roztoky pro sportovce, pro fitness centra i pro zeštíhlovací účely, kosmetické přípravky s imunostimulačními a omlazovacími účinky, dezodoranty a

nemedicínální výrobky pro osobní potřebu; (5) bioinformační přípravky se širokospektrálním regeneračním a protizánětlivým účinkem sloužící k péči o zuby, dásně a ústní dutinu ve všech formách, zubní pasty, ústní vody a desodoranty, balzámy, oleje, gely, emulze a ostatní ústní přípravky, bylinné čaje a jejich směsi, bylinné roztoky, extrakty, tinktury a polykompozitní bylinné koncentráty, specifické doplňky pro výživu lidí, medicínální sirupy, výrobky vřidelní, lázeňsko-minerální, bahenní, z rašeliny, z léčivých rostlin, stromů a semen s účinky proti paradontóze a proti zubnímu kazu, léčivé tinktury a kapky, desinfekční a antiseptické přípravky - vše s léčebnými účinky; (16) reklamní, inzertní, propagační, uživatelské a instruktážní materiály i tiskoviny, plakáty, billboardy, tiskoviny všeho druhu a ostatní polygrafické výrobky zařazené v této třídě, výrobky z papíru, papírnické zboží, obálky, dopisní papíry, kalendáře, lepenka a kartonážní výrobky, etikety, upomínkové předměty v této třídě, obaly a výrobky z plastů nezařazené do jiných tříd; (32) širokospektrální regenerační a výživové sirupy s obsahem sloučenin kalcia, nápoje, iontové, energetické a posilující koncentráty k výrobě nealkoholických nápojů fortifikované stopovými prvky, vitaminy, přírodními nebo minerálními extrakty, výtažky k výrobě lihuprostých nealkoholických nápojů, nenávykové sirupy k výživě a k regeneraci organismu a/nebo ke zvýšení výkonnosti.

(730) **ENERGY GROUP, a.s.**, Jeseniova 55, Praha 3, Česká republika

(740) Fišerová Blanka, MIRA, V Kapslovně 11, Praha 3

(210) **O 178569**

(220) 05.04.2002

(320) 05.04.2002

(511) 1, 2, 3, 4, 16, 19, 37, 42

(540)



(510) (1) chemické výrobky pro průmysl, vědu, zemědělství a lesnictví, umělé pryskyřice v surovém stavu, plastické hmoty v surovém stavu, plastické hmoty v prášku, pastách, ve stavu tekutém, v emulzích, disperzích a granulích pro další zpracování, rozpouštědla anorganická i organická polární i nepolární, emulgátory a disperganty, prostředky pro kalení a letování kovů, přípravky pro svařování kovů, pojidla pro slévárny, na dlaždice a do betonu, ohnivzdorné nátěry, lepidla pro průmysl, malířské tmely, výrobky chemické všeobecného charakteru, odmašťovací přípravky pro průmysl; (2) barvy, laky, nátěry, ochranné výrobky proti korozi a proti zkáze dřeva, pojidla a plniva, tmely vyrovnávací, malířské a opravárenské včetně sklenářských, emaily, fermeže, lazury, latexové barvy, ředidla anorganická i organická, tónovací pasty a suroviny pro tyto výrobky, barvy tiskové, mořidla, materiály chemické pro povrchovou úpravu, pryskyřice přírodní v surovém stavu, kalafuna a šelak, malířské barvy pro umělce, barvy na látky, barviva, pigmenty anorganické i organické, pigmentové pasty pro různé použití, barvy práškové, nátěrové hmoty na cement, barvy silikátové, nástřikové hmoty na omítky a na vláknité, třískové a sádkartonové desky, kovy listkové a práškové pro malíře a dekoratéry, tiskaře a umělce, pomocné přípravky k použití uvedených výrobků; (3) přípravky pro bělení, čištění, leštění, odmašťování a

broušení, barviva toaletní, na praní a pro kosmetické přípravky, prostředky na odstraňování barev, nátěrů nebo laků; (4) průmyslové oleje a tuky, alkoholy (jako palivo), xylen, parafin a stearin; (16) tiskoviny, papírové, lepenkové a plastové obaly, lepidla pro papírenství, kniháře a/nebo domácnost, štětce, malířské potřeby a válečky, materiál a potřeby pro umělce; (19) nekovové stavební materiály, zejména asfalt, azbestocement, beton, bezpečnostní skla, bitumenové výrobky, břidlice, cement, cihly, dehtové a dehtované výrobky, desky cementové a sádkartonové, dlaždice a dlažby, drenáže, dřevo stavební a dřevěné polotovary a výrobky pro stavby, geotextilie, hlína, kámen a kamenné výrobky pro stavby, keramika užitková (suroviny), konstrukce nekovové, korek, krytiny nekovové, lepenka stavební, lišty nekovové, malta a suché maltové směsi, mozaiky, mramor, nátěrové hmoty pro stavebnictví, nosníky nekovové, obklady stěn nekovové, ohrady a ohrazení, okapní žláby nekovové, okenice, okna a okénka nekovová, omítky, opuka, panely, písek, plst stavební, podlahy, pojiva stavební, potrubí nekovové, poklady nekovové, prahy, příčky nekovové, překlady nekovové, rákos stavební, roury nekovové, římsy, sádra, schodiště, sklo tabulové, sloupy a sloupky, stropy, střechy nekovové, šamot, šterk, tvárnice, vápenec, vápno, výztuže nekovové pro stavebnictví, žaluzie nekovové, žula; (37) provádění, rekonstrukce, opravy a údržba bytových a nebytových staveb včetně staveb průmyslových, provozních a inženýrských, stavební řemeslné a údržbářské práce, zejména malířské, lakýrnické, tapetářské, fasádní a štukatérské, poradenství v oblasti stavebnictví; (42) výzkum, poradenství a kontrola kvality v oblasti povrchové ochrany a v oblasti užitě chemie.

(730) **Ing. Jiří Martínek**, Kaprova 10/45, Praha 1, Česká republika

(740) Ing. Vithous Roman, Pavlíkova 605/12, Praha 4 - Kamýk

(210) **O 178570**

(220) 05.04.2002

(320) 05.04.2002

(511) 29, 30

(540)



(510) (29) smažené bramborové lupínky; (30) smažené kukuřičné lupínky.

(730) **VITANA, a.s.**, Mělnická 133, Byšice, Česká republika

(210) **O 178571**

(220) 05.04.2002

(320) 05.04.2002

(511) 29, 30

(540)

KRUPETO

(510) (29) smažené bramborové lupínky; (30) smažené kukuřičné lupínky.

(730) **VITANA, a.s.**, Mělnická 133, Byšice, Česká republika

(210) **O 178595**

(220) 05.04.2002

(320) 05.04.2002

(511) 18, 25, 35

(540)

SCHECK

(510) (18) kůže, imitace kůže, kufry, zavazadla, deštníky, slunečníky a hole; (25) oděvy, obuv a kloboučnické zboží všeho druhu, zejména oděvy, obuv a kloboučnické zboží pro mládež a sport; (35) poskytování pomoci při provozu

obchodu, obstaravatelská a zprostředkovatelská činnost v oblasti obchodu, inzertní a reklamní činnost, obchodní administrativa.

(730) **FRANCE - TCHECOSLOVAQUIE spol. s r. o.**,

Hubičkova 1112/3, Praha 4, Česká republika

(740) JUDr. Aleš Zábrš, advokát a patentový zástupce, Na

Beránce 2, Praha 6

(210) **O 178601**

(220) 05.04.2002

(320) 05.04.2002

(511) 5

(540)

VISINE

(510) (5) léčebné oftalmologické přípravky.

(730) **PFIZER PRODUCTS INC.**, Eastern Point Road,

Groton, Spojené státy americké, Connecticut

(740) JUDr. Pavel Zelený, advokát, Společná advokátní kancelář

Všetečka, Zelený, Švorčík, Kalenský a partneři, Hálkova 2,

Praha 2

(210) **O 178602**

(220) 05.04.2002

(320) 29.11.2001

(511) 5, 10

(540)

ASCENSIA

(510) (5) lékařská diagnostická reakční činidla a zkoušky/zkušební soubory pro testování tělesných tekutin; (10) lékařské diagnostické přístroje pro analýzu tělesných tekutin, diagnostické přístroje pro odběr vzorků krve, přístroje pro lancetování, kazety obsahující reakční činidla.

(730) **BAYER CORPORATION, Společnost zřízená**

podle zákonů státu Indiana, 100 Bayer Road,

Pittsburg, Spojené státy americké, Pennsylvania

(740) JUDr. Pavel Zelený, advokát, Společná advokátní kancelář

Všetečka, Zelený, Švorčík, Kalenský a partneři, Hálkova 2,

Praha 2

(210) **O 178604**

(220) 05.04.2002

(320) 05.04.2002

(511) 35, 38, 41

(540)

**ČAS PRO ČESKOU
POHODU - RÁDIO ČAS**

(510) (35) reklama (propagace), reklama, rozhlasová reklama, výroba rozhlasové reklamy; (38) rozhlasové vysílání; (41) zábava, rozhlasová zábava, výroba a tvorba rozhlasových pořadů.

(730) **Radio ČAS, spol. s r.o.**, K. Svobody 130, Ostrava -

Plesná, Česká republika

(210) **O 178606**

(220) 05.04.2002

(320) 05.04.2002

(511) 35, 38, 41

(540)

RADIO HEJ

(510) (35) reklama (propagace), reklama, rozhlasová reklama, výroba rozhlasové reklamy; (38) rozhlasové vysílání; (41) zábava, rozhlasová zábava, výroba a tvorba rozhlasových pořadů.

(730) **Radio ČAS, spol. s r.o.**, K. Svobody 130, Ostrava -

Plesná, Česká republika

(210) **O 178607**

(220) 05.04.2002
 (320) 05.04.2002
 (511) 5, 10
 (540)



(510) (5) přípravky pro péči o kontaktní čočky, zejména roztoky a tablety pro dezinfikaci, čištění, zvlhčování, změkčování, impregnování, skladování a/nebo oplachování kontaktních čoček, sady pro ošetření očí zahrnující zvlhčující roztoky, gázy, aplikátory, oční obvazy, chrániče a hypoalergenické pásky ve tř. 5; (10) phacoemulsifikační přístroje používané při operacích očních zákalů a jejich části, implantáty nitroočních čoček a zařízení pro jejich zavedení, chirurgické nůžky, žiletky, jehly, aspirační a irigační náústky a hadičky, lékařské oční podložky, chrániče /štitky/ a podnosy, soupravy nádob, drenážních vaků a rukavic všeho druhu pro lékařské účely ve tř. 10.

(730) **Advanced Medical Optics, Inc. a Delaware corporation**, Dupont Drive, Irvine, Spojené státy americké, California

(740) JUDr. Matějka Jan, Advokátní a patentová kancelář Čermák, Hořejš, Myslíl, Národní 32, Praha 1

(210) **O 178608**
 (220) 05.04.2002
 (320) 05.04.2002
 (511) 16, 33, 35
 (540)



(510) (16) propagační předměty z papíru a plastických hmot, zejména kalendáře, letáky, karty, tužky, pera, svorky; (33) alkoholické nápoje s výjimkou pív; (35) reklama, propagační služby.

(730) **BIOFERM - lihovar Kolín, a.s.**, Havlíčkova 183, Kolín IV, Česká republika

(740) JUDr. Matějka Jan, Advokátní a patentová kancelář Čermák, Hořejš, Myslíl, Národní 32, Praha 1

(210) **O 178609**
 (220) 05.04.2002
 (320) 05.04.2002
 (511) 9, 11, 12
 (540)

N-FORM

(510) (9) přístroje a nástroje vědecké, námořní, geodetické, fotografické, filmové, optické, přístroje pro vážení, měření, signalizaci, kontrolu (inspekci), záchranu a přístroje pro vyučování, přístroje a nástroje pro vedení, přepínání, přeměnu, akumulaci, regulaci nebo řízení elektrického proudu, přístroje pro záznam, převod, reprodukci zvuku nebo obrazu, magnetické nosiče zvukových záznamů, gramofonové desky, automatické distributory a mechanismy pro přístroje a mince, zapisovací pokladny, počítačové stroje, přístroje pro zpracování informací a počítače, hasicí přístroje; (11) přístroje pro osvětlení, topení, výrobu páry, pro vaření, přístroje chladicí, pro sušení, ventilaci, rozvod vody a

sanitární zařízení; (12) vozidla, dopravní prostředky pozemní, vzdušné nebo vodní.

(730) **NISSAN JIDOSHA KABUSHIKI KAISHA**, No.2 Takaracho, Kanagawa-ku, Yokohama-shi, Kanagawa-ken, Japonsko
 (740) JUDr. Matějka Jan, Advokátní a patentová kancelář Čermák, Hořejš, Myslíl, Národní 32, Praha 1

(210) **O 178610**
 (220) 05.04.2002
 (320) 05.04.2002
 (511) 25, 28
 (540)

StreetBike

(510) (25) oděvy, obuv, kloboučnické zboží, zejména kožené motocyklové oděvy - bundy, kalhoty, rukavice, čepice, trička, mikyny, motocyklová kožená obuv; (28) potřeby pro gymnastiku a sport, zejména slidery - ochranné vycpávky jako části sportovní výstroje, chrániče kolen a loktů připnuté suchým zipem k oděvu, páteřové chrániče a ledvinové pásy pro motocyklisty.

(730) **Luděk Gerčák**, Kostecká 176, Hronov 1, Česká republika

(210) **O 178664**
 (220) 08.04.2002
 (320) 08.04.2002
 (511) 18, 24, 25
 (540)



(510) (18) kůže, imitace kůže a výrobky z nich - v rámci této třídy, kůže ze zvířat, kufrů, deštníky, slunečníky, hole, biče, sedlářské výrobky, tašky, peněženky; (24) kapesníky, pokrývky ložní a ubrusy, tkaniny a textilní výrobky, které nejsou uvedeny v jiných třídách; (25) oděvy, obuv a kloboučnické zboží.

(730) **ARLI TRADE spol. s r.o.**, Radlík 63, Jílové u Prahy, Česká republika

(210) **O 178665**
 (220) 09.04.2002
 (320) 09.04.2002
 (511) 25
 (540)

B&T Fashion

(510) (25) oděvy dámské i pánské, zvláště bundy, čelenky, čepice, kabáty, kalhoty, kombinézy, konfekce, kostýmy, koupací pláště, oděvy z kůže a koženky, legíny, platené oděvy, opasky, pláště, plavky, ponožky, spodní prádlo, pulovry, punčochy, pyžama, sportovní oděvy, rukavice, saka, obuv, košile, svetry, šály, trička, tílka, tepláky, vesty, župany.

(730) **ALFA FASHION Company, s.r.o.**, Rumiště 3, Brno, Česká republika

(740) Ing. Malůšek Jiří, Mendlovo nám. 1a, Brno

(210) **O 178675**
 (220) 09.04.2002
 (320) 09.04.2002

(511) 11, 35, 37, 40
(540)



- (510) (11) pouliční lampy (sklopný stožár pro osvětlení obtížně dostupných míst); (35) obchodní administrativní kancelářské práce, účetnictví, zprostředkovatelská činnost v oblasti obchodu; (37) zámečnictví; (40) kovoobráběčství, stavba strojů s mechanickým pohonem.
(730) **Libor Brom**, Prachovice u Dašic 17, Pardubice 2, Česká republika

(210) **O 178676**
(220) 09.04.2002
(320) 09.04.2002
(511) 16, 35
(540)



- (510) (16) tiskové propagační materiály; (35) reklamní, inzertní a propagační činnost, obchodní administrativa, kancelářské práce, zprostředkovatelská činnost v oblasti obchodu, odborné obchodní poradenství, marketing, průzkum trhů, předvádění zboží.
(730) **Ing. Jaroslav Kondělka**, nám. Republiky 1/596, Havířov - Město, Česká republika

(210) **O 178696**
(220) 09.04.2002
(320) 09.04.2002
(511) 33
(540)



- (510) (33) alkoholické nápoje.
(730) **VINIUM, a.s.**, Hlavní 666, Velké Pavlovice, Česká republika
(740) Ing. Kavínková Ludmila, patentový zástupce, Rott, Růžička a Guttman, patentová, známková a právní kancelář, Nad Štolou 12, Praha 7

(210) **O 178703**
(220) 09.04.2002
(320) 09.04.2002
(511) 35

(540)

FIT SERVIS

- (510) (35) inzerce, propagace, reklama.
(730) **BORGIS, a.s.**, Slezská 13, Praha 2, Česká republika

(210) **O 178713**
(220) 09.04.2002
(320) 09.04.2002
(511) 5, 29, 30
(540)

Rhinospray

- (510) (5) výrobky farmaceutické a parafarmaceutické, vitamíny a minerály a stopové prvky, dietní a nutriční přípravky a léčiva, medicínální sirupy, výtažky z léčivých bylin a kombinované přípravky vitamínů, minerálů, stopových prvků a bylinných výtažků, potravinové doplňky obohacené vitamíny nebo minerály nebo stopovými prvky, vitamínové přípravky, vitamíny a multivitaminové preparáty, minerály a multiminerálové preparáty, potravinové doplňky s léčebnými účinky; (29) potravinové doplňky ne pro lékařské účely (zařazené v této třídě) a obsahující látky živočišného původu, protein pro lidskou spotřebu, proteinové výrobky a přípravky pro výživu, přípravky zvláštní výživy pro sportovce nebo osoby s vysokým energetickým výdejem, želatina, želatinové výrobky a přípravky pro výživu, tuky jedlé, oleje jedlé, extrakty z chaluh jako výživa, výživné přípravky pro denní doplnění stravy (včetně fitness přípravku) jako instantní strava nebo samostatná (vlastní) směs, která se skládá hlavně z mléka v prášku nebo ze živočišných nebo zeleninových proteinů, také s přípravkem vitamínů nebo minerálů nebo stopových prvků nebo cukru; (30) potravinové doplňky ne pro lékařské účely (zařazené v této třídě) a obsahující látky rostlinného původu, cukrovinky, žvýkačky, bonbóny, med, propolis pro lidskou potřebu.
(730) **Boehringer Ingelheim, spols r.o.**, Lublaňská 21, Praha 2, Česká republika
(740) Ing. Vandělková Jana, Bohemia Patent, Petrská 12, Praha 1

(210) **O 178714**
(220) 09.04.2002
(320) 09.04.2002
(511) 5, 29, 30
(540)

Remifemin

- (510) (5) výrobky farmaceutické a parafarmaceutické, vitamíny a minerály a stopové prvky, dietní a nutriční přípravky a léčiva, medicínální sirupy, výtažky z léčivých bylin a kombinované přípravky vitamínů, minerálů, stopových prvků a bylinných výtažků, potravinové doplňky obohacené vitamíny nebo minerály nebo stopovými prvky, vitamínové přípravky, vitamíny a multivitaminové preparáty, minerály a multiminerálové preparáty, potravinové doplňky s léčebnými účinky; (29) potravinové doplňky ne pro lékařské účely (zařazené v této třídě) a obsahující látky živočišného původu, protein pro lidskou spotřebu, proteinové výrobky a přípravky pro výživu, přípravky zvláštní výživy pro sportovce nebo osoby s vysokým energetickým výdejem, želatina, želatinové výrobky a přípravky pro výživu, tuky jedlé, oleje jedlé, extrakty z chaluh jako výživa, výživné přípravky pro denní doplnění stravy (včetně fitness přípravku) jako

instantní strava nebo samostatná (vlastní) směs, která se skládá hlavně z mléka v prášku nebo ze živočišných nebo zeleninových proteinů, také s přípravkem vitamínů nebo minerálů nebo stopových prvků nebo cukru; (30) potravinové doplňky ne pro lékařské účely (zařazené v této třídě) a obsahující látky rostlinného původu, cukrovinky, žvýkačky, bonbóny, med, propolis pro lidskou potřebu.

(730) **Boehringer Ingelheim, spols r.o.**, Lublaňská 21, Praha 2, Česká republika

(740) Ing. Vandělíková Jana, Bohemia Patent, Petráská 12, Praha 1

(210) **O 178733**
(220) 10.04.2002
(320) 10.04.2002
(511) 4, 35, 37, 43
(540)

ON THE RUN

(510) (4) motorové palivo, včetně benzinového a dieselového paliva, maziva; (35) propagace, podnikové vedení, podniková administrativa, kancelářské práce; (37) stavba budov, opravárenské, instalační služby; (43) služby spojené s opatřováním potravin a nápojů připravených ke konzumaci v prostorách benzinových stanic i mimo ně.

(730) **ExxonMobil Oil Corporation**, 5959 Las Colinas Boulevard, Irving, Spojené státy americké, Texas

(740) JUDr. Petr Kalenský, Společná advokátní kancelář Všeťečka Zelený Švorčík Kalenský a Partneri, Hálkova 2, Praha 2

(210) **O 178734**
(220) 10.04.2002
(320) 10.04.2002
(511) 4, 35, 37, 43
(540)

(510) (4) motorové palivo, včetně benzinového a dieselového paliva, maziva; (35) propagace, podnikové vedení, podniková administrativa, kancelářské práce; (37) stavba budov, opravárenské, instalační služby; (43) služby spojené s opatřováním potravin a nápojů připravených ke konzumaci v prostorách benzinových stanic i mimo ně.

(590) Barevná

(730) **ExxonMobil Oil Corporation**, 5959 Las Colinas Boulevard, Irving, Spojené státy americké, Texas

(740) JUDr. Petr Kalenský, Společná advokátní kancelář Všeťečka Zelený Švorčík Kalenský a Partneri, Hálkova 2, Praha 2

(210) **O 178735**
(220) 10.04.2002
(320) 10.04.2002
(511) 3
(540)

ORSAY BEAUTÉ PARIS

(510) (3) kosmetika - pleťová (pleťové vody, krémy, mléka), tělová (mýdla), dekorativní (laky na vlasy, rtěnky atd.), parfumerie (toaletní a mýdlové přípravky pro muže a ženy, např. voňavky, kolínské vody, zvláčňovače pleti, pleťové krémy, parfémová mýdla, gely a pudry), vlasová (šampony, balzámy).

(730) **OVERSALE, s.r.o.**, ČSA 219, Hradec Králové 2, Česká republika

(210) **O 178787**
(220) 11.04.2002
(320) 11.04.2002
(511) 24, 25
(540)

(510) (24) textilie, tkaniny, ložní prádlo, povlečení, ubrusy, prostírání, záclony; (25) oděvy, oděvy pánské, dámské a dětské oděvy jako kalhoty, košile, svetry, pulovry, kabáty, pláště, kostýmy, spodní prádlo, punčochové zboží a ponožky, sportovní oblečení, dětské a kojenecké zboží, zakázkové oděvy, obuv.

(730) **MORAVOLEN HOLDING, a.s.**, M.R. Štefánika 1, Šumperk, Česká republika

(740) Ing. Kučera Zdeněk, Padělky 548 (P.O.BOX 92), Slušovice

(210) **O 178789**
(220) 11.04.2002
(320) 11.04.2002
(511) 35, 37, 39
(540)



(510) (35) zprostředkovatelská činnost v oblasti obchodu; (37) čištění říčních koryt a břehů, pomocné stavební práce; (39) vnitrozemská vodní doprava.

(730) **Zdeněk Bergman**, Křížíkova 1334/8, Karlovy Vary, Česká republika

(210) **O 178790**
(220) 11.04.2002
(320) 11.04.2002
(511) 35, 37, 39
(540)

První Všeobecná Člunovací Společnost

(510) (35) zprostředkovatelská činnost v oblasti obchodu; (37) čištění říčních koryt a břehů, pomocné stavební práce; (39) vnitrozemská vodní doprava.

(730) **Zdeněk Bergman**, Křížíkova 1334/8, Karlovy Vary, Česká republika

(210) **O 178791**
(220) 11.04.2002
(320) 11.04.2002
(511) 37, 39
(540)

(510) (37) zemní práce, opravy motorových vozidel; (39) silniční motorová doprava nákladní.

(730) **ASTRA TRANS, s.r.o.**, Bezová 282, Liberec, Česká republika

(210) **O 178792**
(220) 11.04.2002

(320) 11.04.2002

(511) 37, 39

(540) **ASTRATRANS**

(510) (37) zemní práce, opravy motorových vozidel; (39) silniční motorová doprava nákladní.

(730) **ASTRA TRANS, s.r.o.**, Bezová 282, Liberec, Česká republika(210) **O 178824**

(220) 12.04.2002

(320) 12.04.2002

(511) 9, 35, 42

(540) **LINSTORE**

(510) (9) pokladní systém pro maloobchod, retailový software pro obchodní organizace, front a back office - počítačový software, software pro registrační pokladny, registrační pokladny, data, databáze a jiné informační produkty na nosičích dat a v elektronických datových, informačních telekomunikačních sítích všeho druhu, nosiče magnetických, optických a kombinovaných záznamů, elektronické sítě, počítače; (35) automatizované zpracování dat, poradenská činnost v oblasti ekonomické a obchodní, překlad informací do počítačové databáze; (42) provozování informačních sítí, systémů a databází, včetně elektronických, zejména on-line systémů, tvorba informačních databází, tvorba software, programování, poradenské a konzultační služby v oboru informačních sítí a databází, poradenská činnost v oblasti informatiky a výpočetní techniky.

(730) **Wincor Nixdorf, s.r.o.**, Evropská 33a, Praha 6, Česká republika

(740) Ing. Kratochvíl Václav, Šachta, Zmeškal & partneři, Radlická 28/663, Praha 5

(210) **O 178825**

(220) 12.04.2002

(320) 12.04.2002

(511) 9, 35, 42

(540) **WINSTORE**

(510) (9) pokladní systém pro maloobchod, retailový software pro obchodní organizace, front a back office - počítačový software, software pro registrační pokladny, registrační pokladny, data, databáze a jiné informační produkty na nosičích dat a v elektronických datových, informačních telekomunikačních sítích všeho druhu, nosiče magnetických, optických a kombinovaných záznamů, elektronické sítě, počítače; (35) automatizované zpracování dat, poradenská činnost v oblasti ekonomické a obchodní, překlad informací do počítačové databáze; (42) provozování informačních sítí, systémů a databází, včetně elektronických, zejména on-line systémů, tvorba informačních databází, tvorba software, programování, poradenské a konzultační služby v oboru informačních sítí a databází, poradenská činnost v oblasti informatiky a výpočetní techniky.

(730) **Wincor Nixdorf, s.r.o.**, Evropská 33a, Praha 6, Česká republika

(740) Ing. Kratochvíl Václav, Šachta, Zmeškal & partneři, Radlická 28/663, Praha 5

(210) **O 178836**

(220) 12.04.2002

(320) 12.04.2002

(511) 9

(540)



(510) (9) výpočetní a kancelářská technika.

(730) **Vlastimil Bednář**, Armády 250, Praha 5, Česká republika(210) **O 178850**

(220) 15.04.2002

(320) 15.04.2002

(511) 29, 30, 31, 32, 33, 43

(540)



(510) (29) maso, ryby, drůbež a zvěřina, masové výtažky, ovoce a zelenina konzervované, sušené a zavařené, želé, džemy, vejce, mléko a mléčné výrobky, oleje a tuky jedlé; (30) káva, čaj, kakao, cukr, rýže, tapioka, ságo, kávové náhražky, mouka a přípravky z obilnin, chléb, pečivo, cukrovinky, zmrzlina, med, sirup melasový, droždí, prášky do těsta, sůl, hořčice, ocet, nálevy (k ochucení), koření, led pro osvěžení; (31) výrobky zemědělské, zahradnické, lesní a zrní neuvedené v jiných třídách, živá zvířata, čerstvé ovoce a zelenina, osivo, rostliny a přírodní květiny, krmivo pro zvířata, slad; (32) piva, minerální vody, šumivé nápoje a jiné nápoje nealkoholické, nápoje a šťávy ovocné, sirupy a jiné přípravky k zhotovení nápojů; (33) alkoholické nápoje (s výjimkou pív); (43) služby zajišťující stravování a nápoje, dočasné ubytování.

(730) **Pekárny a cukrárny Náchod, a.s.**, Plhovská 87, Náchod, Česká republika(210) **O 178874**

(220) 16.04.2002

(320) 16.04.2002

(511) 11, 35, 40

(540)



(510) (11) úpravny vody, mycí a filtrační zařízení, čistírny odpadních vod; (35) zprostředkování obchodu s výrobky dle tř. 11; (40) zpracování odpadů.

(590) Barevná

(730) **SEKOSS, s.r.o.**, K Bedřichovce 28, Liberec 33, Česká republika(210) **O 178887**

(220) 16.04.2002

(320) 16.04.2002

(511) 9, 16, 35, 38, 41

(540)



(510) (9) počítače, periferní zařízení k počítačům, přístroje pro nahrávání, přenos a reprodukci obrazu, zvuku a jiných dat, magnetické a optické nosiče dat, data a databáze a jiné informační produkty na magnetických a optických nosičích a v elektronických, datových, informačních a jiných sítích, související hardware a software, počítačové a jiné sítě, multimediální aplikace, multimediální informační a propagační produkty, elektronické časopisy a jiné publikace v elektronické podobě, software virtuální reality, výrobky výpočetní techniky, telekomunikační technika, filmy; (16) papír, papírové výrobky, periodické a neperiodické publikace, knihy, časopisy, brožury, fotografie, informační produkty z papíru, papírové nosiče dat, reklamní a propagační předměty z papíru; (35) poradenské a konzultační služby v oblasti obchodu a reklamy a tvorby reklamních, firemních a propagačních publikací, využití počítačových sítí ke komerčním účelům, reklamní činnost, prezentace na stránkách World Wide Web, tvorba reklamních, firemních a propagačních tiskovin na klíč, výroba a distribuce reklamních spotů; (38) televizní vysílání prostřednictvím počítačové sítě, výměna zpráv a informací a jejich šíření prostřednictvím počítačové sítě, šíření elektronických publikací, multimediálních aplikací, přenos zvuku a obrazu, přenos dat; (41) výroba a distribuce televizních pořadů, filmů, videonahrávek, videoprezentací, multimediálních prezentací, zpravodajských spotů, služby v oblasti vzdělávání, kultury a zábavy jako prezentace kulturních památek, encyklopedií, výroba dokumentárních filmů.

(590) Barevná

(730) **Fenomen, a.s.**, Ledecská 2544, Havlíčkův Brod, Česká republika

(740) RNDr. Zdeňka Halaxová, TETRAPAT, Univerzitní 7, vila Primavesí, Olomouc

(210) **O 178960**

(220) 17.04.2002

(320) 17.04.2002

(511) 29

(540)

DIPLOMAT

(510) (29) mražená zelenina a zeleninové směsi, polévky a polévkové směsi.

(730) **Mochovské mrazírny, a.s.**, U Mrazíren 70, Mochov, Česká republika

(740) Ing. Soukup Petr, Patentová kancelář, Švédská 3, Olomouc

(210) **O 178962**

(220) 17.04.2002

(320) 17.04.2002

(511) 29, 30

(540)

ORIENT

(510) (29) mražené, konzervované a sušené výrobky ze zeleniny, hub, bylin a jejich směsí, polévky, polévkové směsi, polotovary a hotová jídla (včetně mražených a chlazených) vyráběná z potravin uvedených v této třídě; (30) zálivky, kečupy, čokoláda, dorty a žvýkačky, bonbóny, listové těsto, těsta a těstoviny, nudle, špagety, popcorn, polotovary a hotová jídla (včetně chlazených)

vyráběná z potravin uvedených v této třídě.

(730) **Mochovské mrazírny, a.s.**, U Mrazíren 70, Mochov, Česká republika

(740) Ing. Soukup Petr, Patentová kancelář, Švédská 3, Olomouc

(210) **O 178983**

(220) 17.04.2002

(320) 17.04.2002

(511) 6, 16, 18, 20, 22, 25, 28, 41, 42

(540)

HC COMPACT

(510) (6) kovové výrobky, žebříky kovové, hrazdy kovové, kovové výrobky, které nejsou uvedeny v jiných třídách; (16) papír, lepenka a všechny výrobky z těchto materiálů, které jsou zařazeny do třídy 16, tiskárenské výrobky, papírenské zboží, učební a vyučovací pomůcky s výjimkou přístrojů, manuály, plastické obaly (nezařazené do jiných tříd), hrací karty, tabule reklamní z papíru nebo lepenky, prospekty, pohlednice, tiskopisy, propagační předměty z výrobků ve třídě 16 (např. těžítka, tužky a psací potřeby, podložky na psaní, nálepky, nože na dopisy a papír, ubrusky, prostírání, vlaječky, záložky do knih, sáčky z papíru a plastických hmot); (18) kůže, imitace kůže, výrobky z těchto materiálů, které nejsou zahrnuty do jiných tříd, kufry, zavazadla a cestovní brašny, deštníky, slunečníky a hole; (20) nábytek kovový a campingový, matrace, žíněnky, žebříky ze dřeva nebo umělých hmot; (22) lana, provazy, síťky, stany, plachty, plachtoviny, pytle (neobsazené v jiných třídách); (25) oděvy, obuv, kloboučnické zboží, zejména sportovní a pro sport, rukavice pro sporty; (28) potřeby pro gymnastiku a sport, zejména posilovací stroje, posilovače svalů, které nejsou uvedeny v jiných třídách, činky, činky vzpěračské, kola jízdní nehybná cvičná, kola jízdní nehybná určená pro trénink, rotopedy; (41) výchova, vzdělávání a zábava spojená se sportem, sportovní aktivity; (42) vývoj a konstrukce sportovních zařízení, strojů a nářadí, včetně jejich komponentů a dílů.

(730) **Zdeněk Hrubý**, Glinkova 7, Brno, Česká republika

(740) Martin Kořistka, patentový zástupce, Karpatská 3, Brno

(210) **O 178994**

(220) 18.04.2002

(320) 18.04.2002

(511) 3, 4, 12, 37

(540)



(510) (3) autokosmetika a mycí prostředky pro automobily; (4) oleje, tuky, maziva, tekutá, plynná a pevná paliva; (12) automobily, jejich součásti, náhradní díly a příslušenství; (37) provozování a služby čerpacích stanic pohonných hmot a maziv, mytí, údržba a drobné opravy motorových vozidel.

(590) Barevná

(730) **Petr Horváth**, Střední 867, Nýřany, Česká republika

(740) JUDr. Kupka Miroslav, patentový zástupce, Spalova 2261, Rakovník

(210) **O 178995**

(220) 18.04.2002

(320) 18.04.2002

(511) 9, 35, 41, 42
(540)



(510) (9) počítačový software, programy operačních systémů, informace a záznamy na nosičích pro elektronické čtení dat, elektronické publikace periodické a neperiodické, zařízení pro zpracování dat, přístroje a nástroje pro zpětné vyhledávání, uchovávání, vkládání, vybírání, zpracování, zobrazování a přenos dat nebo informací, počítačový hardware a mikroprogramové vybavení, modemy, vizuální zobrazovací jednotky, kazety a cívky pro použití v souvislosti s veškerým shora uvedeným zbožím, tiskárny, monitory, terminály, klávesnice, základní desky, spojovací dřevěné štítky, napájecí zdroje, diskety, floppy, mechaniky, pevné disky, části a příslušenství k veškerému výše uvedenému zboží ve třídě 9; (35) poskytování obchodních nebo podnikatelských informací, počítačové databáze - překlad, systemizace informací, pomoc při řízení obchodní činnosti, průzkum trhu, šíření propagačních informací, tvorba informačních systémů a specializovaných podnikových evidencí, reklamní a propagační činnost, rozšiřování reklamních a inzertních materiálů - periodických a neperiodických tiskovin zejména novin, časopisů, prospektů, letáků, katalogů, reklamní literatury, brožur v tištěné podobě a na nosných médiích a po elektronické síti - internet, odborné poradenství v oblasti propagace a reklamy, poskytování on-line obchodních a reklamních informací, zejména prostřednictvím sítě internet; (41) vydávání periodických a neperiodických publikací včetně katalogů v tištěné podobě a prostřednictvím sítě internet, poskytování informací z oblasti zábavy prostřednictvím sítě internet; (42) počítačové systémové analýzy, programování pro počítače, údržba počítačových programů, pronájem času na přístup do počítačových databází, pronájem počítačového software, pronajímání vybavovacího času pro počítačová data.

(730) **COMPUTER PRESS, a. s.**, Hornocholupická 22, Praha 4, Česká republika

(210) **O 178996**
(220) 18.04.2002
(320) 18.04.2002
(511) 9, 35, 41, 42
(540)



(510) (9) počítačový software, programy operačních systémů, informace a záznamy na nosičích pro elektronické čtení dat, elektronické publikace periodické a neperiodické, zařízení pro zpracování dat, přístroje a nástroje pro zpětné vyhledávání, uchovávání, vkládání, vybírání, zpracování, zobrazování a přenos dat nebo informací, počítačový hardware a mikroprogramové vybavení, modemy, vizuální zobrazovací jednotky, kazety a cívky pro použití v souvislosti s veškerým shora uvedeným zbožím, tiskárny, monitory, terminály, klávesnice, základní desky, spojovací dřevěné štítky, napájecí zdroje, diskety, floppy, mechaniky, pevné disky, části a příslušenství k veškerému výše

uvedenému zboží ve třídě 9; (35) poskytování obchodních nebo podnikatelských informací, počítačové databáze - překlad, systemizace informací, pomoc při řízení obchodní činnosti, průzkum trhu, šíření propagačních informací, tvorba informačních systémů a specializovaných podnikových evidencí, reklamní a propagační činnost, rozšiřování reklamních a inzertních materiálů - periodických a neperiodických tiskovin zejména novin, časopisů, prospektů, letáků, katalogů, reklamní literatury, brožur v tištěné podobě a na nosných médiích a po elektronické síti - internet, odborné poradenství v oblasti propagace a reklamy, poskytování on-line obchodních a reklamních informací, zejména prostřednictvím sítě internet; (41) vydávání periodických a neperiodických publikací včetně katalogů v tištěné podobě a prostřednictvím sítě internet, poskytování informací z oblasti zábavy prostřednictvím sítě internet; (42) počítačové systémové analýzy, programování pro počítače, údržba počítačových programů, pronájem času na přístup do počítačových databází, pronájem počítačového software, pronajímání vybavovacího času pro počítačová data.

(730) **COMPUTER PRESS, a. s.**, Hornocholupická 22, Praha 4, Česká republika

(210) **O 178997**
(220) 18.04.2002
(320) 18.04.2002
(511) 9, 35, 41, 42
(540)

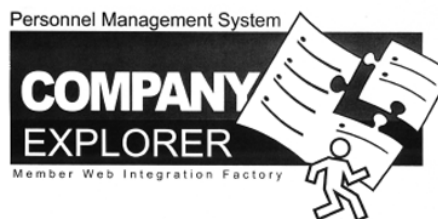

(510) (9) počítačový software, programy operačních systémů, informace a záznamy na nosičích pro elektronické čtení dat, elektronické publikace periodické a neperiodické, zařízení pro zpracování dat, přístroje a nástroje pro zpětné vyhledávání, uchovávání, vkládání, vybírání, zpracování, zobrazování a přenos dat nebo informací, počítačový hardware a mikroprogramové vybavení, modemy, vizuální zobrazovací jednotky, kazety a cívky pro použití v souvislosti s veškerým shora uvedeným zbožím, tiskárny, monitory, terminály, klávesnice, základní desky, spojovací dřevěné štítky, napájecí zdroje, diskety, floppy, mechaniky, pevné disky, části a příslušenství k veškerému výše uvedenému zboží ve třídě 9; (35) poskytování obchodních nebo podnikatelských informací, počítačové databáze - překlad, systemizace informací, pomoc při řízení obchodní činnosti, průzkum trhu, šíření propagačních informací, tvorba informačních systémů a specializovaných podnikových evidencí, reklamní a propagační činnost, rozšiřování reklamních a inzertních materiálů - periodických a neperiodických tiskovin zejména novin, časopisů, prospektů, letáků, katalogů, reklamní literatury, brožur v tištěné podobě a na nosných médiích a po elektronické síti - internet, odborné poradenství v oblasti propagace a reklamy, poskytování on-line obchodních a reklamních informací, zejména prostřednictvím sítě internet; (41) vydávání periodických a neperiodických publikací včetně katalogů v tištěné podobě a prostřednictvím sítě internet, poskytování informací z oblasti zábavy prostřednictvím sítě internet; (42) počítačové systémové analýzy, programování pro počítače, údržba počítačových programů, pronájem času na

přístup do počítačových databází, pronájem počítačového software, pronajímání výbavovacího času pro počítačová data.

- (730) **COMPUTER PRESS, a. s.**, Hornocholupická 22,
Praha 4, Česká republika

(210) **O 178998**

(220) 18.04.2002

(320) 18.04.2002

(511) 9, 35, 41, 42

(540)

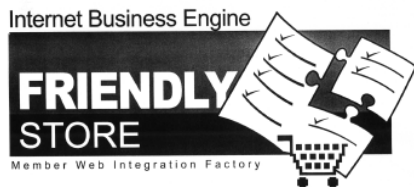

- (510) (9) počítačový software, programy operačních systémů, informace a záznamy na nosičích pro elektronické čtení dat, elektronické publikace periodické a neperiodické, zařízení pro zpracování dat, přístroje a nástroje pro zpětné vyhledávání, uchovávání, vkládání, vybírání, zpracování, zobrazování a přenos dat nebo informací, počítačový hardware a mikroprogramové vybavení, modemy, vizuální zobrazovací jednotky, kazety a cívky pro použití v souvislosti s veškerým shora uvedeným zbožím, tiskárny, monitory, terminály, klávesnice, základní desky, spojovací děrné štítky, napájecí zdroje, diskety, floppy, mechaniky, pevné disky, části a příslušenství k veškerému výše uvedenému zboží ve třídě 9; (35) poskytování obchodních nebo podnikatelských informací, počítačové databáze - překlad, systemizace informací, pomoc při řízení obchodní činnosti, průzkum trhu, šíření propagačních informací, tvorba informačních systémů a specializovaných podnikových evidencí, reklamní a propagační činnost, rozšiřování reklamních a inzertních materiálů - periodických a neperiodických tiskovin zejména novin, časopisů, prospektů, letáků, katalogů, reklamní literatury, brožur v tištěné podobě a na nosných médiích a po elektronické síti - internet, odborné poradenství v oblasti propagace a reklamy, poskytování on-line obchodních a reklamních informací, zejména prostřednictvím sítě internet; (41) vydávání periodických a neperiodických publikací včetně katalogů v tištěné podobě a prostřednictvím sítě internet, poskytování informací z oblasti zábavy prostřednictvím sítě internet; (42) počítačové systémové analýzy, programování pro počítače, údržba počítačových programů, pronájem času na přístup do počítačových databází, pronájem počítačového software, pronajímání výbavovacího času pro počítačová data.

- (730) **COMPUTER PRESS, a. s.**, Hornocholupická 22,
Praha 4, Česká republika

(210) **O 178999**

(220) 18.04.2002

(320) 18.04.2002

(511) 9, 35, 41, 42

(540)



- (510) (9) počítačový software, programy operačních systémů, informace a záznamy na nosičích pro elektronické čtení

dat, elektronické publikace periodické a neperiodické, zařízení pro zpracování dat, přístroje a nástroje pro zpětné vyhledávání, uchovávání, vkládání, vybírání, zpracování, zobrazování a přenos dat nebo informací, počítačový hardware a mikroprogramové vybavení, modemy, vizuální zobrazovací jednotky, kazety a cívky pro použití v souvislosti s veškerým shora uvedeným zbožím, tiskárny, monitory, terminály, klávesnice, základní desky, spojovací děrné štítky, napájecí zdroje, diskety, floppy, mechaniky, pevné disky, části a příslušenství k veškerému výše uvedenému zboží ve třídě 9; (35) poskytování obchodních nebo podnikatelských informací, počítačové databáze - překlad, systemizace informací, pomoc při řízení obchodní činnosti, průzkum trhu, šíření propagačních informací, tvorba informačních systémů a specializovaných podnikových evidencí, reklamní a propagační činnost, rozšiřování reklamních a inzertních materiálů - periodických a neperiodických tiskovin zejména novin, časopisů, prospektů, letáků, katalogů, reklamní literatury, brožur v tištěné podobě a na nosných médiích a po elektronické síti - internet, odborné poradenství v oblasti propagace a reklamy, poskytování on-line obchodních a reklamních informací, zejména prostřednictvím sítě internet; (41) vydávání periodických a neperiodických publikací včetně katalogů v tištěné podobě a prostřednictvím sítě internet, poskytování informací z oblasti zábavy prostřednictvím sítě internet; (42) počítačové systémové analýzy, programování pro počítače, údržba počítačových programů, pronájem času na přístup do počítačových databází, pronájem počítačového software, pronajímání výbavovacího času pro počítačová data.

- (730) **COMPUTER PRESS, a. s.**, Hornocholupická 22,
Praha 4, Česká republika

(210) **O 179004**

(220) 18.04.2002

(320) 18.04.2002

(511) 36

(540)



- (510) (36) pojištění, služby finanční, služby peněžní, služby nemovitostní.

- (730) **Lenka Brabencová**, Trégllova 795/2, Praha 5, Česká republika

(210) **O 179011**

(220) 18.04.2002

(320) 18.04.2002

(511) 18

(540)

Co-String

- (510) (18) požitelná vlákna vyrobená z kolagenu.

- (730) **NATURIN GMBH & CO**, 13, Badiniastrasse,
Weinheim, Německo

- (740) JUDr. Pavel Zelený, advokát, Společná advokátní kancelář
Všetečka, Zelený, Švorčík, Kalenský a partneři, Hálkova 2,
Praha 2

(210) **O 179017**

(220) 18.04.2002

(320) 18.04.2002

(511) 9

(540)

FIREWIRE

(510) (9) počítačový hardware a software, periferní počítačové zařízení, jmenovitě adaptéry, adaptérové karty, kabely, polovodiče a jejich díly, pomocný počítačový software, počítače, periferní počítačové zařízení a spotřební elektronika, jmenovitě skenery, automatizované monitory, modemy, tiskárny, diskové mechaniky, jmenovitě pevné disky, disketové mechaniky, zásobníky (cartridge) a páskové mechaniky, CD-ROM mechaniky, CD zapisovací mechaniky (CD-R), CD přepisovací mechaniky (CD-RW), mechaniky DVD určené pouze pro čtení (DVD-ROM), přepisovatelné mechaniky DVD (DVD-RAM), videorekordéry, digitální televizory, stereo přijímače, DVD přehrávače, přístroje pro videohry připojované k televizi nebo počítači, síťové rozhraní, jmenovitě kabelové modemy, síťové směrovače (routery), můstky (bridges), mezisíťová propojení (gateways) a rozbočovače (hubs), profesionální a spotřební zvukové a hudební zesilovače, generátory pro speciální obrazové efekty, digitální fotoaparáty, digitální kamery, průmyslové testovací zařízení, jmenovitě, průmyslové jednotky pro měření dat, digitální displeje, průmyslové ovladače a testovací systémy řízení tvořené počítačovým hardwarem, software pro testování průmyslového vybavení, vědecké a zdravotnické zobrazovací systémy tvořené grafickými displeji pro zobrazení, digitální fotoaparáty a počítačový hardware a software pro zpracování obrazu, magnetooptické disky.

(730) **Apple Computer, Inc.**, 1 Infinite Loop, Cupertino, Spojené státy americké, California

(740) Mgr. Řehák David, advokát, Zeiner & Zeiner v.o.s., Maiselova 15, Praha 1

(210) **O 179067**

(220) 19.04.2002

(320) 19.04.2002

(511) 35, 41

(540)



(510) (35) informační činnost v oblasti obchodu a služeb, organizace komerčních a reklamních výstav a veletrhů; (41) pořádání kulturních nebo vzdělávacích výstav.

(730) **AGENTURA CAROLINA spol. s r.o.**, Albertov 7/3a, Praha 2, Česká republika

(210) **O 179068**

(220) 19.04.2002

(320) 19.04.2002

(511) 35, 41

(540)



(510) (35) pořádání veletrhů pro obchodní a reklamní účely, reklamní materiály, umělci (agentury), vydávání reklamních nebo náborových, propagačních a inzertních textů; (41) agentury (umělecké, módní), estrády (služby v oblasti), konference (organizování a vedení), organizování kulturních nebo vzdělávacích výstav, plánování a

organizování večírků, pořádání soutěží krásy.

(730) **AGENTURA CAROLINA spol. s r.o.**, Albertov 7, Praha 2, Česká republika

(210) **O 179069**

(220) 19.04.2002

(320) 19.04.2002

(511) 5, 29, 31

(540)

LYRAKIS

(510) (5) olej z tresčích jater; (29) olej olivový jedlý, olej řepkový jedlý, olivy konzervované, tuky jedlé, tukové substance pro výrobu jedlých tuků; (31) olivy čerstvé.

(730) **JAROMÍR STEINHAUSER, s. r. o.**, Mojžírovo nám. 20, Brno, Česká republika

(740) Martin Kořistka, patentový zástupce, Karpatská 3, Brno

(210) **O 179070**

(220) 19.04.2002

(320) 19.04.2002

(511) 5, 29, 31

(540)

LYRAKIS FAMILY

(510) (5) olej z tresčích jater; (29) olej olivový jedlý, olej řepkový jedlý, olivy konzervované, tuky jedlé, tukové substance pro výrobu jedlých tuků; (31) olivy čerstvé.

(730) **JAROMÍR STEINHAUSER, s. r. o.**, Mojžírovo nám. 20, Brno, Česká republika

(740) Martin Kořistka, patentový zástupce, Karpatská 3, Brno

(210) **O 179115**

(220) 22.04.2002

(320) 22.04.2002

(511) 1

(540)



Bazénová chemie

(510) (1) soubory přípravků bazénové chemie (chemické přípravky pro úpravu pH vody, pro dezinfekci vody, pro prevenci tvorby řas, případně pro likvidaci řas, pro stabilizaci tvrdosti vody a odstraňování solí těžkých kovů, pro odstraňování koloidních látek, pro čištění včetně usazenin).

(730) **QUALICHEM spol. s r. o.**, Sokolská 1041, Mělník, Česká republika

(740) Patentservis Praha a.s., Jivenská 1273/1, Praha 4

(210) **O 179116**

(220) 22.04.2002

(320) 22.04.2002

(511) 9

(540)

BIRD

(510) (9) vysokofrekvenční přístroje, zejména elektrické měřicí přístroje, elektrické útlumové články pro koaxiální linky, elektrické filtry a elektrické spínače.

(730) **Bird Technologies Group, Inc.**, 5900 Landerbrook Road, Suite 390, Mayfield Heights, Spojené státy americké, Ohio

(740) Ing. Markes Libor, Grohova 54, Brno

(210) **O 179117**

(220) 22.04.2002

(320) 22.04.2002
(511) 9
(540)



(510) (9) vysokofrekvenční přístroje, zejména elektrické měřicí přístroje, elektrické útlumové články pro koaxiální linky, elektrické filtry a elektrické spínače.

(730) **Bird Technologies Group, Inc.**, 5900 Landerbrook Road, Suite 390, Mayfield Heights, Spojené státy americké, Ohio

(740) Ing. Markes Libor, Grohova 54, Brno

(210) **O 179118**
(220) 22.04.2002
(320) 22.04.2002
(511) 9
(540)

SITE ANALYZER

(510) (9) vysokofrekvenční wattmetry a anténní analyzátory pro měření a analýzu vysokofrekvenční energie a pro měření energie vlnění vycházejícího z antén vysokofrekvenčních přenosových linek.

(730) **Bird Technologies Group, Inc.**, 5900 Landerbrook Road, Suite 390, Mayfield Heights, Spojené státy americké, Ohio

(740) Ing. Markes Libor, Grohova 54, Brno

(210) **O 179119**
(220) 22.04.2002
(320) 22.04.2002
(511) 11
(540)



(510) (11) zařízení pro ohřev a rozvod vody, vanové příslušenství (armatury), vodovodní potrubní zařízení, vodovodní baterie, vany, umyvadla, sanitární vybavení koupelen.

(730) **NOVASERVIS, spol. s r. o.**, Merhautova 208, Brno, Česká republika

(740) Ing. Markes Libor, Grohova 54, Brno

(210) **O 179121**
(220) 22.04.2002
(320) 22.04.2002
(511) 1, 3, 5
(540)



(510) (1) detergenty průmyslové; (3) čistící přípravky, mycí přípravky, bělicí a prací přípravky; (5) desinfekční přípravky.

(730) **ČEBO s. r. o.**, Moravský Žižkov 268, Česká republika
(740) Ing. Čmejla Vladimír, patentový zástupce, Rašínovo nábř. 54, Praha 2

(210) **O 179123**
(220) 22.04.2002
(320) 22.04.2002
(511) 43
(540)



(510) (43) ubytovací služby.

(590) Barevná

(730) **Alexandr Paul**, Černínská 10/93, Praha 1, Česká republika

(740) JUDr. Hráský Michal, Ostrovského 911/30, Praha 5

(210) **O 179154**
(220) 23.04.2002
(320) 19.11.2001
(511) 10
(540)

XAL-EASE

(510) (10) přístroje pro použití v očním lékařství.

(730) **Pharmacia & Upjohn Company**, 100 Route 206

North, Peapack, Spojené státy americké, New Jersey
(740) Mgr. Petra Korejzová, KOREJZOVÁ & SPOL. Advokátní a patentová kancelář, Spálená 29, Praha 1

(210) **O 179197**
(220) 24.04.2002
(320) 24.04.2002
(511) 38, 41, 42
(540)



(510) (38) šíření informací veřejnými datovými sítěmi, např. prostřednictvím Internetu, zejména šíření informací spojených s výukou řízení motorových vozidel; (41) pořádání odborných kurzů, školení a jiných vzdělávacích akcí sloužících ke zvýšení a zdokonalení odborné způsobilosti k ovládání dopravních prostředků, včetně lektorské činnosti, výuka a řízení motorových vozidel, letecké školy, lodní školy, příprava budoucích učitelů autoškol včetně jejich doškolování, doškolovací programy pro mladé řidiče, pro řidiče s častějším výskytem nehod a pro řidiče seniory, včetně praktického výcviku, organizování a vedení kolokvií, konferencí, kongresů, seminářů, symposií, společenských, sportovních, turistických, ekologických a kulturních akcí a slavností, provozování dětských dopravních hřišť; (42) výzkum v oblasti dopravy, vývojová činnost, směřující ke snížení dopravní nehodovosti, včetně poradenských služeb.

- (730) **Dopravní akademie České republiky, občanské sdružení**, Zelený pruh 1608/103, Praha 4, Česká republika
 (740) Müller Václav, patentový zástupce, Filipova 2016, Praha 4

- (210) **O 179198**
 (220) 24.04.2002
 (320) 24.04.2002
 (511) 25, 36, 41, 43, 45
 (540)



- (510) (25) oděvy, obuv, kloboučnické zboží; (36) služby finanční, peněžní, nemovitostní; (41) výchova, vzdělání, zábava, sportovní a kulturní aktivity; (43) služby zajišťující stravování a podávání nápojů, dočasné ubytování; (45) bezpečnostní služby na ochranu majetku a osob.
 (730) **Göttlich Jakub**, Smetanovo nábřeží 14, Praha 1, Česká republika

- (210) **O 179200**
 (220) 24.04.2002
 (320) 24.04.2002
 (511) 35, 41
 (540)



- (510) (35) reklama, rozhlasová reklama, propagace, styky s veřejností; (41) organizování vzdělávacích nebo zábavných soutěží, organizování sportovních soutěží, rozhlasová zábava, výroba rozhlasových programů, výchova, vzdělávání, zábava, zábavní služby.
 (590) Barevná
 (730) **RadioNet National s.r.o.**, Říčanská 3, Praha 3 - Vinohrady, Česká republika
 (740) Dr. Tomsa Jan, advokát, Laubova 8, Praha 3 - Vinohrady

- (210) **O 179208**
 (220) 24.04.2002
 (320) 24.04.2002
 (511) 9, 41
 (540)

Rangers

- (510) (9) zvukově obrazové nosiče; (41) zajišťování, zprostředkování a organizace vystoupení výkonných umělců, zábava, kulturní aktivity, nahrávání a vydávání zvukových a zvukově obrazových záznamů.
 (730) **Dufek Milan**, Pod stadiony 5, Praha 5, Česká republika

- (210) **O 179233**
 (220) 24.04.2002
 (320) 24.04.2002
 (511) 35
 (540)



- (510) (35) marketingové služby, služby public relations.
 (590) Barevná
 (730) **EURO RSCG, a.s.**, Vinohradská 60, Praha 3, Česká republika
 (740) JUDr. Winter Filip, advokátní kancelář Winter & spol., Palác Český Rozhlas, Vinohradská 12, Praha 2

- (210) **O 179262**
 (220) 25.04.2002
 (320) 25.04.2002
 (511) 37
 (540)



- (510) (37) provádění DDD - deratizace, dezinfekce, desinfekce, úklid objektů znečištěných holuby.
 (590) Barevná
 (730) **Pojezný Pavel**, Ruská 922, Kostelec nad Černými lesy, Česká republika

- (210) **O 179265**
 (220) 25.04.2002
 (320) 25.04.2002
 (511) 25, 40, 42
 (540)



- (510) (25) oděvy, obuv, kloboučnické zboží; (40) výroba textilu a zpracování; (42) oděvní návrhářství.
 (730) **GAMBIT FACTORY, s.r.o.**, Římská 32, Praha 2, Česká republika

- (210) **O 179276**
 (220) 26.04.2002
 (320) 26.04.2002
 (511) 5, 29, 30, 32
 (540)

ENDUROSNAK

- (510) (5) léčivé cukrářské výrobky a cukrovinky s léčivými účinky, přípravky (poživatiny) obsahující biologické katalyzátory pro fyzicky aktivní osoby, sportovce, rekonvalescenty, posilující poživatiny, extrakty a potraviny pro zvláštní výživu, dietetické a diabetické poživatiny a potraviny pro zvláštní výživu, vitamínové přípravky, potravní doplňky pro posílení imunity organismu a zlepšení zdraví v tuhém i tekutém stavu ve formě práškových směsí, kapek, sirupů, gelů, past, tablet, šumivých tablet, pastilek, dražé, tobolek, kapslí, bonbónů, želé, prášků, vše výše uvedené pro léčebné účely; (29) veškeré konzervované potraviny a poživatiny, ovocné dřeně, poživatiny z ovoce a upravených bílkovin a olejnin, výživné extrakty, texturované proteiny a směsi z nich pro humánní využití - vše v rámci této třídy; (30) potravní doplňky neléčebné pro posílení imunity organismu a zlepšení zdraví rostlinného původu v tuhém i tekutém stavu ve formě práškových směsí, kapek, sirupů, gelů, past, tablet, šumivých tablet, pastilek, dražé, tobolek, kapslí, bonbónů, želé, prášků - vše výše uvedené pro neléčebné účely, káva a náhražky kávy, obilní vločky a jiné obilné

výrobky určené k lidské výživě, müsli, čaje; (32) nealkoholické nápoje syčené i nesyčené, včetně nápojů minerálních, šumivých, iontových a energetických, sirupy, koncentráty a jiné přípravky pro přípravu nápojů, ovocné a zeleninové šťávy, mošty, ovocné nektary a nápoje z ovocných šťáv, stolní a minerální vody, diabetické a dietetické nápoje neléčebné, práškové nealkoholické nápoje, práškové přípravky a příchutě pro výrobu nealkoholických nápojů a likérů, obohacené vitamínové nápoje a koncentráty, nealkoholické aperitivy.

(730) **NUTREND D. S., a. s.**, Selské nám. 9/43, Olomouc - Chválkovice, Česká republika

(740) Ing. Soukup Petr, Patentová kancelář, Švédská 3, Olomouc

(210) **O 179277**

(220) 26.04.2002

(320) 26.04.2002

(511) 9, 37, 41, 42

(540)



(510) (9) počítače a počítačové systémy všeho druhu, včetně počítačů průmyslových a notebooků, veškeré příslušenství, náhradní díly a periferie počítačů, jako jsou displeje, monitory, projektory, klávesnice, scannery, tiskárny, plotry, modemy, paměťová zařízení, čtečky, napájecí zdroje, faxové přístroje a kopírovací technika, nosiče záznamů, videokazety, audiokazety, laserové optické disky, magnetofonové pásky nahrané i nenahrané, CD a DVD disky, programové vybavení pro počítače, elektronické databáze a databázové produkty, informace a záznamy v elektronické podobě, multimediální aplikace a multimediální nebo informační katalogy v elektronické podobě, elektronické časopisy, periodika a knihy, přístroje a zařízení telekomunikační techniky, jako jsou telefonní přístroje pevné, přenosné i mobilní, videotelefony, telefonní ústředny, satelity a jejich příslušenství, elektronická, signalizační a zabezpečovací zařízení objektů, včetně systémů protipožárních, přístupových a docházkových, kamerové sledovací systémy; (37) servis, opravy, údržba, revize a zajišťování provozu výrobků, zařízení a systémů uvedených ve tř. 9; (41) pořádání odborných kurzů, seminářů, školení, konferencí a jiných vzdělávacích akcí včetně zajišťování lektorské činnosti, výchovně-vzdělávací činnost v oblasti výpočetní a telekomunikační techniky; (42) technická poradenská činnost v oblasti výpočetní techniky pro přenos informací, např. v oblasti Internetu, programátorská činnost, tvorba software, tvorba a správa informačních médií, např. elektronických databází, tvorba www stránek, interaktivních a grafických programů, tvorba multimediálních aplikací, tvorba programových projektů, tvorba informačních databází, projekční činnost v oblasti slaboproudé techniky, provádění odborných posudků v oblasti informačních technologií, výpočetní a telekomunikační techniky.

(730) **MERIT GROUP, a.s.**, Březinova 7, Olomouc, Česká republika

(740) Ing. Soukup Petr, Patentová kancelář, Švédská 3, Olomouc

(210) **O 179300**

(220) 26.04.2002

(320) 26.04.2002

(511) 9

(540)

HUMAX

(510) (9) televizní satelitní přijímače, audio a video přijímače, DVD přehrávače, přístroje na satelitní lokalizaci na moři a přístroje na lokalizaci na pevnině, CD přehrávače, nahrané počítačové programy, přenosná komunikační zařízení, radary, interkomunikační zařízení, dálnopisy, MP3 přehrávače, antény, autorádia, nástroje na určování azimutu, baterie, brýle, buzoly, centrální procesorové jednotky, přístroje na zaznamenávání času, integrované obvody, čističe nosičů zvukových záznamů, solární články, čtecí zařízení v televizi, čtecí zařízení na zpracování dat, dalekohledy, dálkové ovladače, detektory, diagnostické přístroje jiné než k lékařským účelům, diktafony, magnetické nosiče dat, kompaktní disky, optické nosiče dat, elektronická pera, elektronické publikace, faxy, filmové kamery, fotoaparáty, kalkulačky, měřicí přístroje, mikrofony, monitorovací přístroje elektrické, monitory, navigační přístroje, telefonní přístroje, rádia, reproduktory, satelitní navigační přístroje, sluchátka, vysílací zařízení, zařízení na zpracování dat, zesilovače, přístroje pro reprodukci zvuku.

(590) Barevná

(730) **HUMAX Co., Ltd.**, Humax Bldg., 212-1 Yubang - Dong, Yougin City Kyonggi - Do, Jižní Korea

(740) Ing. Kratochvíl Václav, patentový zástupce, Radlická 28/663, Praha 5

(210) **O 179303**

(220) 26.04.2002

(320) 26.04.2002

(511) 7, 9, 35, 36

(540)



(510) (7) vysavače pro domácnost; (9) elektrické a elektronické přístroje pro záznam, přenos, zadávání (input), výstup (output), ukládání a reprodukci dat, obrazu a zvuku, telekomunikační zařízení, zařízení pro odesílání a přijímání, části výše uvedeného zboží, baterie a akumulátory, nabíječky baterií a akumulátorů; (35) reklama a vedení podniku, sestavování výrobních řad (kromě dopravnictví) v supermarketu pro třetí osoby pro upoutání pozornosti spotřebitelů, poradenství v oblasti nákupu pro jiné firmy; (36) finanční poradenství, zejména poradenství v oblasti financování.

(590) Barevná

(730) **Aldi Einkauf GmbH & Co. oHG**, Eckenbergstrasse 16, Essen, Německo

(740) JUDr. Karel Čermák, advokát, Národní třída 32, Praha 1

(210) **O 179308**

(220) 26.04.2002

(320) 26.04.2002

(511) 4, 35, 36, 37, 39, 40

(540)



(510) (4) oleje, které náleží do této třídy; (35) propagace; (36) vydávání a služby vztahující se ke kreditním kartám; (37) provoz čerpacích stanic; (39) doprava; (40) přepracování pohonných hmot.

(730) **ČEPRO, a.s.**, Spálená 5, č.p. 84, Praha 1, Česká republika

(210) **O 179309**

(220) 26.04.2002

(320) 26.04.2002

(511) 4, 35, 36, 37, 39, 40

(540)



(510) (4) oleje, které náleží do této třídy; (35) propagace; (36) vydávání a služby vztahující se ke kreditním kartám; (37) provoz čerpacích stanic; (39) doprava; (40) přepracování pohonných hmot.

(730) **ČEPRO, a.s.**, Spálená 5, č.p. 84, Praha 1, Česká republika

(210) **O 179314**

(220) 26.04.2002

(320) 26.04.2002

(511) 25, 41

(540) **KRÁSNÍ KONĚ ČESKÉ
REPUBLIKY**

(510) (25) oděvy; (41) zábava, kulturní aktivity, produkční práce v oblasti audiovizuální tvorby, agenturní činnost v oblasti kultury.

(730) **ART PRODUCTION K./2, s.r.o.**, Malá Štěpánská 3, Praha 2, Česká republika

(210) **O 179315**

(220) 26.04.2002

(320) 26.04.2002

(511) 14, 18, 25

(540)

Shorty's

(510) (14) hodinky, hodiny a chronometrická zařízení včetně speciálních pouzder, drahé kovy a jejich slitiny a předměty z drahých kovů nebo jimi povlečené (s výjimkou nožů, vidliček a lžic), bižuterie z umělých i plastických hmot, drahokamy, umělecké předměty z drahých kovů, šperky a klenoty; (18) kůže a výrobky z její imitace, kůže na klobouky, kufry, cestovní kuffíky, dámské kabelky, nákupní kabely, hole, tašky, kabelky, kabely, náprsní tašky, aktovky, deštníky a slunečníky, lodní kufry a cestovní brašny, peněženky, kuffíky, sportovní brašny, zavazadla, kožené pytle na výzbroj a výstroj, sportovní tašky ke všem účelům, bederní taštičky (ledvinky), batohy a gymnastické sportovní tašky, ruční tašky, tašky na záda,

taštičky pro kosmetiku, kožená pouzdra pro kreditní karty a vizitky, kožená pouzdra na klíče, kožená pouzdra pro všestranné použití, tašky s popruhy, cestovní kabely; (25) obuv, opatky pro obuv, železná chránítka pro obuv, železné kování pro obuv, kožená obuv, stěvícice, pantofle, trepky, sportovní obuv, boty a jejich komponenty, kloboučnické zboží, klobouky, pokrývky hlavy, čepice, štítky proti slunci, šátky, přehozy /kolem ramen/, šály, rukavice, pásky na oděvy, opasky, kožené opasky, vázanky /kravaty/, koupací oděvy, plavky, ponožky, punčochy, tělové prádlo, nátělníky, kazajky, spodky, noční košile a noční oblečení, župany, pyžama, dámské, dětské a pánské oděvy a oblečení všeho druhu včetně doplňků a příslušenství zařazené ve tř. 25, zejména kostýmy, šaty, sukně, kalhotové sukně, kalhoty, krátké kalhoty, halenky, blůzy, jupky, štolky, kaftany, pulovry, vesty, košile, svetry a pletené zboží, saka, obleky, pláště, bundy, kabáty, sportovní oděvy, kombinézy, boxerské šortky, tílka, trička, mikiny, šortky, úpletové oteplovačky, výsadkářské kombinézy, kombinézy pro řidiče, oblečení do deště.

(730) **Huseyin Turunc**, Klimkovická 2154, Ostrava - Poruba, Česká republika

(210) **O 179316**

(220) 26.04.2002

(320) 26.04.2002

(511) 14, 18, 25

(540)

Element skateboards

(510) (14) hodinky, hodiny a chronometrická zařízení včetně speciálních pouzder, drahé kovy a jejich slitiny a předměty z drahých kovů nebo jimi povlečené (s výjimkou nožů, vidliček a lžic), bižuterie z umělých i plastických hmot, drahokamy, umělecké předměty z drahých kovů, šperky a klenoty; (18) kůže a výrobky z její imitace, kůže na klobouky, kufry, cestovní kuffíky, dámské kabelky, nákupní kabely, hole, tašky, kabelky, kabely, náprsní tašky, aktovky, deštníky a slunečníky, lodní kufry a cestovní brašny, peněženky, kuffíky, sportovní brašny, zavazadla, kožené pytle na výzbroj a výstroj, sportovní tašky ke všem účelům, bederní taštičky (ledvinky), batohy a gymnastické sportovní tašky, ruční tašky, tašky na záda, taštičky pro kosmetiku, kožená pouzdra pro kreditní karty a vizitky, kožená pouzdra na klíče, kožená pouzdra pro všestranné použití, tašky s popruhy, cestovní kabely; (25) obuv, opatky pro obuv, železná chránítka pro obuv, železné kování pro obuv, kožená obuv, stěvícice, pantofle, trepky, sportovní obuv, boty a jejich komponenty, kloboučnické zboží, klobouky, pokrývky hlavy, čepice, štítky proti slunci, šátky, přehozy /kolem ramen/, šály, rukavice, pásky na oděvy, opasky, kožené opasky, vázanky /kravaty/, koupací oděvy, plavky, ponožky, punčochy, tělové prádlo, nátělníky, kazajky, spodky, noční košile a noční oblečení, župany, pyžama, dámské, dětské a pánské oděvy a oblečení všeho druhu včetně doplňků a příslušenství zařazené ve tř. 25, zejména kostýmy, šaty, sukně, kalhotové sukně, kalhoty, krátké kalhoty, halenky, blůzy, jupky, štolky, kaftany, pulovry, vesty, košile, svetry a pletené zboží, saka, obleky, pláště, bundy, kabáty, sportovní oděvy, kombinézy, boxerské šortky, tílka, trička, mikiny, šortky, úpletové oteplovačky, výsadkářské kombinézy, kombinézy pro řidiče, oblečení do deště.

(730) **Huseyin Turunc**, Klimkovická 2154, Ostrava - Poruba, Česká republika

(210) **O 179317**

(220) 26.04.2002

(320) 26.04.2002

(511) 14, 18, 25

(540)

Blind skateboards

- (510) (14) hodinky, hodiny a chronometrická zařízení včetně speciálních pouzder, drahé kovy a jejich slitiny a předměty z drahých kovů nebo jimi povlečené (s výjimkou nožů, vidliček a lžic), bižuterie z umělých i plastických hmot, drahokamy, umělecké předměty z drahých kovů, šperky a klenoty; (18) kůže a výrobky z její imitace, kůže na klobouky, kufry, cestovní kuffíky, dámské kabelky, nákupní kabely, hole, tašky, kabelky, kabely, náprsní tašky, aktovky, deštníky a slunečníky, lodní kufry a cestovní brašny, peněženky, kuffíky, sportovní brašny, zavazadla, kožené pytle na výzbroj a výstroj, sportovní tašky ke všem účelům, bederní taštičky (ledvinky), batohy a gymnastické sportovní tašky, ruční tašky, tašky na záda, taštičky pro kosmetiku, kožená pouzdra pro kreditní karty a vizitky, kožená pouzdra na klíče, kožená pouzdra pro všestranné použití, tašky s popruhy, cestovní kabely; (25) obuv, opatky pro obuv, železná chránítka pro obuv, železné kování pro obuv, kožená obuv, střevice, pantofle, trepky, sportovní obuv, boty a jejich komponenty, kloboučnické zboží, klobouky, pokrývky hlavy, čepice, šitítky proti slunci, šátky, přehozy /kolem ramen/, šály, rukavice, pásky na oděvy, opasky, kožené opasky, vázanky /kravaty/, koupací oděvy, plavky, ponožky, punčochy, tělové prádlo, nátělníky, kazajky, spodky, noční košile a noční oblečení, župany, pyžama, dámské, dětské a pánské oděvy a oblečení všeho druhu včetně doplňků a příslušenství zařazené ve tř. 25, zejména kostýmy, šaty, sukně, kalhotové sukně, kalhoty, krátké kalhoty, halenky, blůzy, jupky, štolky, kaftany, pulovry, vesty, košile, svetry a pletené zboží, saka, obleky, pláště, bundy, kabáty, sportovní oděvy, kombinézy, boxerské šortky, tílka, trička, mikiny, šortky, úpletové oteplovačky, výsadkářské kombinézy, kombinézy pro řidiče, oblečení do deště.

- (730) **Husejin Turunc**, Klimkovičská 2154, Ostrava
Poruba, Česká republika

(210) **O 179320**

(220) 26.04.2002

(320) 26.04.2002

(511) 11, 37

(540)

PROFITOP

- (510) (11) přístroje pro topení, ohřev, výrobu páry, přístroje pro rozvod vody, páry nebo plynu, přístroje pro sušení, chlazení, klimatizaci, osvětlení a jejich součásti; (37) stavební činnost - provádění staveb včetně jejich změn, údržovacích prací na nich a jejich odstraňování, služby vodoinstalátérské, zámečnické a topenářské.

- (730) **PROFITOP spol. s r. o.**, Nemanická 443/2, České Budějovice, Česká republika

- (740) Ing. Střelák Jiří, Pařížská 17, Praha 1

(210) **O 179323**

(220) 29.04.2002

(320) 29.04.2002

(511) 36, 43

(540)

Hotel Dante

- (510) (36) služby nemovitostní; (43) dočasné ubytování.

- (730) **Blanka Čadková**, Kodaňská 75/1399, Praha 10 - Vršovice, Česká republika

- (740) JUDr. Rath Jan, advokát, Advokátní kancelář, Na Pořící 19, Praha 1

(210) **O 179324**

(220) 29.04.2002

(320) 29.04.2002

(511) 16, 35, 41

(540)

ROLAND HUDEBNÍ ŠKOLA

- (510) (16) učební a vyučovací pomůcky, materiál pro umělce, papírenské zboží; (35) propagační činnost, reklama; (41) vzdělávání, prezentace umění veřejnosti pro kulturní a vzdělávací účely.

- (730) **Andrej Željzkov**, Hradištská 48, Pardubice, Česká republika

(210) **O 179325**

(220) 29.04.2002

(320) 29.04.2002

(511) 9, 37, 42

(540)

AMBER

- (510) (9) přístroje a zařízení pro záznam, přenos a reprodukci zvuku, obrazu a digitálních dat, veškerá příslušenství a periferie k uvedeným přístrojům a zařízením, a to včetně optoelektronických prvků a zařízení; (37) instalace, opravy, údržba, servis a montáž přístrojů a zařízení uvedených ve tř. 9; (42) poradenská, vývojová a konstrukční činnost v oblasti přístrojů a zařízení uvedených ve tř. 9.

- (730) **Vystavěl Boris, ing.**, Na valech 35, Šternberk, Česká republika

- (740) Ing. Soukup Petr, Patentová kancelář, Švédská 3, Olomouc

(210) **O 179328**

(220) 29.04.2002

(320) 29.04.2002

(511) 35, 36, 37

(540)

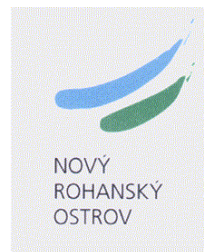

- (510) (35) marketingová činnost spojená s pronájmem nemovitého majetku a investiční činností ve stavebnictví; (36) investiční činnost ve stavebnictví, činnost realitní kanceláře, organizační zajišťování správy nemovitého majetku, pronájem nemovitostí spojený s poskytováním služeb zajišťujících řádný provoz nemovitostí; (37) opravy a úpravy nemovitostí navazující na investiční činnost ve stavebnictví.

- (590) Barevná

- (730) **REAL ESTATE MANAGEMENT, s. r. o.**, Pernerova 35, Praha 8, Česká republika

- (740) JUDr. Winter Filip, advokátní kancelář Winter & spol., Palác Český Rozhlas, Vinohradská 12, Praha 2

(210) **O 179330**

(220) 29.04.2002

(320) 29.04.2002

(511) 2, 9, 16

(540)

© centropen
SECURITY UV-PEN

(510) (2) barvy, nátěry, laky, barviva, pigmenty a pojiva pro barvy a laky, barvy citlivé na ultrafialové záření, tiskařské barvy, značkovací barvy; (9) bezpečnostní a identifikační plomby na zboží, ochranné prostředky umožňující identifikaci předmětů při odcizení, ochranné prostředky proti padělání; (16) psací potřeby, inkousty a inkoustové náplně pro psací potřeby, inkousty citlivé na ultrafialové záření, inkousty neviditelné, kancelářské potřeby kromě nábytku, papír a výrobky z papíru, zejména papíry a dokumenty jištěné proti padělání.

(730) **CENTROPEN a. s.**, 9. května 161, Dačice, Česká republika

(740) Ing. Sedlák Jiří, Husova 16, České Budějovice

(210) **O 179348**

(220) 29.04.2002

(320) 29.04.2002

(511) 36, 43, 44

(540) **HOTEL CENTRAL**

(510) (36) služby finanční, služby peněžní; (43) restaurace (strava), dočasné ubytování; (44) péče léčebná, hygienická a kosmetická.

(730) **K + K Hotel, a.s.**, Ve Smečkách 30, Praha 1, Česká republika

(740) Dr. Pavel Hrdina, advokát, Ovocný trh 8, Praha 1

(210) **O 179376**

(220) 29.04.2002

(320) 29.04.2002

(511) 7, 37

(540) **SIGMA**

(510) (7) výtahy a jejich konstrukční části, zejména skupinové ovladače výtahů, eskalátory a náhradní díly k eskalátorům, zejména stupně, madla a pohonné mechanismy, stupňovité zdviže, motoricky poháněné zdviže pro dopravu, parkování a ukládání pozemních vozidel, dopravní pásy pro osoby (nikoliv pro dopravu zboží), motory a pohony pro uvedené výrobky, jejich součásti a díly zahrnuté v této třídě; (37) instalace a opravy výtahů, eskalátorů, motoricky poháněných zdviží pro dopravu, parkování a ukládání pozemních vozidel, dopravních pásů pro osoby (nikoliv pro dopravu zboží) a jejich součástí a dílů.

(730) **Otis Elevator Company**, Ten Farm Springs Road, Farmington, Spojené státy americké, Connecticut

(740) JUDr. Rott Vladimír, Rott, Růžička a Guttman, patentová, známková a právní kancelář, Nad Štolou 12, Praha 7

(210) **O 179390**

(220) 29.04.2002

(320) 29.04.2002

(511) 16, 35, 37, 38, 39, 41, 42, 44, 45

(540) **FENIX**

(510) (16) tiskoviny periodické i neperiodické jako brožury, časopisy; (35) inzertní činnost, distribuce zboží k reklamním účelům; (37) úklidové služby, opravy a údržba telekomunikačních zařízení a zařízení k ostraze objektů, stavební práce spojené se zajištěním bezpečnostních systémů montáž a opravy optických a bezpečnostních folií, montáž telekomunikačních zařízení sloužících k ostraze objektů, revize v oblasti zabezpečovacích systémů, kontrola objektů na odposlechová zařízení, jejich dohledání a odstraňování; (38) služby spojené s přenosem zvuku i obrazu; (39) vnitrostátní a mezinárodní zasilatelství, převoz bezpečnostními vozidly finančních hotovostí nebo

cenin a zajištění doprovodu, poradenská a zprostředkovatelská činnost v oblasti převozů cenin; (41) vydávání tiskovin periodických i neperiodických, jako brožur, časopisů, vzdělávací činnost v oblasti zabezpečování techniky, objektů, převozů cenin, výcviku ostrahy, poradenská a zprostředkovatelská činnost v oblasti výcviku ostrahy, sportovní výcvik zabezpečovací služby pro ochranu a ostrahu; (42) shromažďování důkazů v oblasti obchodního, občanského i pracovního práva například k přípravě soudních sporů, projektové práce; (44) speciální práce se psy; (45) ochrana a ostraha majetku a osob individuální formou pultů centralizované ochrany, doručování cenností s ostrahou, komplex bezpečnostních služeb, detektivní služby jako sledování osob, poskytování osobní ochrany a doprovodu, otvírání dveřních vstupů a bezpečnostních zámek, poradenská a zprostředkovatelská činnost v oblasti zabezpečování techniky, objektů, poplachová požární služba, zprostředkování služeb požární ochrany.

(730) **AGENTURA FENIX s.r.o.**, U Chaloupek 13, Praha 8 - Dáblice, Česká republika

(740) Ing. Čmejla Vladimír, patentový zástupce, Rašínovo nábř. 54, Praha 2

(210) **O 179391**

(220) 29.04.2002

(320) 29.04.2002

(511) 16, 35, 37, 38, 39, 41, 42, 44, 45

(540) **FENIX**

(510) (16) tiskoviny periodické i neperiodické jako brožury, časopisy; (35) inzertní činnost, distribuce zboží k reklamním účelům; (37) úklidové služby, opravy a údržba telekomunikačních zařízení a zařízení k ostraze objektů, stavební práce spojené se zajištěním bezpečnostních systémů montáž a opravy optických a bezpečnostních folií, montáž telekomunikačních zařízení sloužících k ostraze objektů, revize v oblasti zabezpečovacích systémů, kontrola objektů na odposlechová zařízení, jejich dohledání a odstraňování; (38) služby spojené s přenosem zvuku i obrazu; (39) vnitrostátní a mezinárodní zasilatelství, převoz bezpečnostními vozidly finančních hotovostí nebo cenin a zajištění doprovodu, poradenská a zprostředkovatelská činnost v oblasti převozů cenin; (41) vydávání tiskovin periodických i neperiodických, jako brožur, časopisů, vzdělávací činnost v oblasti zabezpečování techniky, objektů, převozů cenin, výcviku ostrahy, poradenská a zprostředkovatelská činnost v oblasti výcviku ostrahy, sportovní výcvik zabezpečovací služby pro ochranu a ostrahu; (42) shromažďování důkazů v oblasti obchodního, občanského i pracovního práva například k přípravě soudních sporů, projektové práce; (44) speciální práce se psy; (45) ochrana a ostraha majetku a osob individuální formou pultů centralizované ochrany, doručování cenností s ostrahou, komplex bezpečnostních služeb, detektivní služby jako sledování osob, poskytování osobní ochrany a doprovodu, otvírání dveřních vstupů a bezpečnostních zámek, poradenská a zprostředkovatelská činnost v oblasti zabezpečování techniky, objektů, poplachová požární služba, zprostředkování služeb požární ochrany.

(730) **AGENTURA FENIX s.r.o.**, U Chaloupek 13, Praha 8 - Dáblice, Česká republika

(740) Ing. Čmejla Vladimír, patentový zástupce, Rašínovo nábř. 54, Praha 2

(210) **O 179394**

(220) 30.04.2002

(320) 30.04.2002

(511) 29, 30
(540)



(510) (29) zmrazené ryby, zmrazená drůbež, zmrazené maso, zmrazená zvěřina, zmrazené ovoce, zmrazená zelenina, zmrazené bramborové výrobky; (30) zmrzlina, mražené krémy, mražené krémy ovocné, zmrzlina ovocná, led na osvěžení, zmrazené těstoviny, zmrazené knedlíky, zmrazená pizza, zmrazená hotová jídla a zmrazené polotovary zhotovené ze surovin spadajících do této třídy.

(730) **MIPL s.r.o.**, Šumická 2325, Uherský Brod, Česká republika

(740) Ing. Kučera Zdeněk, Padělký 548 (P.O.BOX 92), Slušovice

(210) **O 179395**
(220) 30.04.2002
(320) 30.04.2002
(511) 29, 30
(540)



(510) (29) zmrazené ryby, zmrazená drůbež, zmrazené maso, zmrazená zvěřina, zmrazené ovoce, zmrazená zelenina, zmrazené bramborové výrobky; (30) zmrzlina, mražené krémy, mražené krémy ovocné, zmrzlina ovocná, led na osvěžení, zmrazené těstoviny, zmrazené knedlíky, zmrazená pizza, zmrazená hotová jídla a zmrazené polotovary zhotovené ze surovin spadajících do této třídy.

(730) **MIPL s.r.o.**, Šumická 2325, Uherský Brod, Česká republika

(740) Ing. Kučera Zdeněk, Padělký 548 (P.O.BOX 92), Slušovice

(210) **O 179396**
(220) 30.04.2002
(320) 30.04.2002
(511) 29, 30
(540)



(510) (29) zmrazené ryby, zmrazená drůbež, zmrazené maso, zmrazená zvěřina, zmrazené ovoce, zmrazená zelenina, zmrazené bramborové výrobky; (30) zmrzlina, mražené krémy, mražené krémy ovocné, zmrzlina ovocná, led na osvěžení, zmrazené těstoviny, zmrazené knedlíky, zmrazená pizza, zmrazená hotová jídla a zmrazené polotovary zhotovené ze surovin spadajících do této třídy.

(730) **MIPL s.r.o.**, Šumická 2325, Uherský Brod, Česká republika

(740) Ing. Kučera Zdeněk, Padělký 548 (P.O.BOX 92), Slušovice

(210) **O 179397**
(220) 30.04.2002
(320) 30.04.2002
(511) 29, 30
(540)



(510) (29) zmrazené ryby, zmrazená drůbež, zmrazené maso, zmrazená zvěřina, zmrazené ovoce, zmrazená zelenina, zmrazené bramborové výrobky; (30) zmrzlina, mražené krémy, mražené krémy ovocné, zmrzlina ovocná, led na osvěžení, zmrazené těstoviny, zmrazené knedlíky, zmrazená pizza, zmrazená hotová jídla a zmrazené polotovary zhotovené ze surovin spadajících do této třídy.

(730) **MIPL s.r.o.**, Šumická 2325, Uherský Brod, Česká republika

(740) Ing. Kučera Zdeněk, Padělký 548 (P.O.BOX 92), Slušovice

(210) **O 179398**
(220) 30.04.2002
(320) 30.04.2002
(511) 29, 30
(540)

MIPL MRAZÍRNY UHERSKÝ BROD

(510) (29) zmrazené ryby, zmrazená drůbež, zmrazené maso, zmrazená zvěřina, zmrazené ovoce, zmrazená zelenina, zmrazené bramborové výrobky; (30) zmrzlina, mražené krémy, mražené krémy ovocné, zmrzlina ovocná, led na osvěžení, zmrazené těstoviny, zmrazené knedlíky, zmrazená pizza, zmrazená hotová jídla a zmrazené polotovary zhotovené ze surovin spadajících do této třídy.

(730) **MIPL s.r.o.**, Šumická 2325, Uherský Brod, Česká republika

(740) Ing. Kučera Zdeněk, Padělký 548 (P.O.BOX 92), Slušovice

(210) **O 179426**
(220) 02.05.2002
(320) 02.05.2002
(511) 25
(540)



(554) Prostorová

(510) (25) obuv, obuv plážová, domácí, pro krátkodobé užívání, pokojová, do koupelen a sprch.

(730) **Vlastimil Perůtka**, Březnice 117, Zlín, Česká republika

(740) Ing. Kučera Zdeněk, Padělký 548 (P.O.BOX 92), Slušovice

(210) **O 179435**
(220) 02.05.2002
(320) 02.05.2002
(511) 29, 30, 32

(540)



(510) (29) maso, ryby, dřevo a zvěřina, masové výtažky, ovoce a zelenina konzervované, sušené a zavařené, želé, džemy, kompoty, vejce; (30) káva, čaj, kakao, cukr, rýže, tapioka, ságo, kávové náhražky, mouka, přípravky z obilnin, chléb, pečivo, cukrovinky, zmrzlina, med, sirup melasový, droždí, prášky do těsta, sůl, hořčice, ocet, nálevy, koření, led pro osvěžení; (32) piva, minerální vody, šumivé nápoje a jiné nápoje nealkoholické, nápoje a šťávy ovocné, sirupy a jiné přípravky k zhotovení nápojů.

(590) Barevná

(730) **EMCO, spol. s r.o.**, Žirovnická 2389, Praha 10, Česká republika

(210) **O 179462**

(220) 02.05.2002

(320) 02.05.2002

(511) 25

(540)



(510) (25) obuv, pokrývky hlavy, zejména čepice, klobouky, pásky do vlasů, štitky na čepice, šátky na krk, oděvy, zejména zástěry, rukávy, trika, golfová trika, baseballová trika, polokošile, košile, topy, tílka, svetry, neprodyšné sportovní kalhoty na pocení, oblečení na jogging, kalhoty, bundy, saka, kabáty, opasky, kravaty, šály, šátky, podvazky, šle, kožené bundy.

(730) **Jack Daniel's Properties, Inc.**, 4040 Civic Center Drive, Suite 528, San Rafael, Spojené státy americké, California

(740) JUDr. Otakar Švorčík, Společná advokátní kancelář Všecka Zelený Švorčík Kalenský a partneři, Háfkova 2, Praha 2

(210) **O 179464**

(220) 02.05.2002

(320) 02.05.2002

(511) 5

(540)

INFANRIX HEXA

(510) (5) farmaceutické přípravky a substance pro lidské použití, vakcíny.

(730) **Smith Kline Beecham Biologicals S.A.**, Rue de l'Institut 89, B-1330 Rixensart, Belgie

(740) JUDr. Korejzová Zdeňka, KOREJZOVÁ & SPOL. Advokátní a patentová kancelář, Spálená 29, Praha 1

(210) **O 179467**

(220) 02.05.2002

(320) 02.05.2002

(511) 7, 37

(540)



(510) (7) výtahy a jejich konstrukční části, zejména skupinové ovladače výtahů, eskalátory a náhradní díly k eskalátorům, zejména stupně, madla a pohonné mechanismy, stupňovité zdviže, motoricky poháněné zdviže pro dopravu, parkování a ukládání pozemních vozidel, dopravní pásy pro osoby (nikoliv pro dopravu zboží), motory a pohony pro uvedené výrobky, jejich součásti a díly zahrnuté v této třídě; (37) instalace a opravy výtahů, eskalátorů, motoricky poháněných zdviží pro dopravu, parkování a ukládání pozemních vozidel, dopravních pásů pro osoby (nikoliv pro dopravu zboží) a jejich součástí a dílů.

(730) **Otis Elevator Company**, 10 Farm Springs, Farmington, Spojené státy americké, Connecticut

(740) JUDr. Rott Vladimír, JUDr. Růžička Michal CSc., Rott, Růžička a Guttman, patentová, známková a právní kancelář, Nad Štolou 12, Praha 7

(210) **O 179502**

(220) 03.05.2002

(320) 03.05.2002

(511) 5, 30, 32

(540)

BRIMEX

(510) (5) farmaceutické a vitaminové přípravky tabletové a v prášku, ovocné přesnídávky obohacené vitamíny pro kojence; (30) káva, čaj, kakao, cukr, rýže, tapioka, ságo, kávové náhražky, mouka a obilnářské výrobky, chléb, sušenky, suchary, koláče, jemné pečivo a cukrovinky, zmrzlina, med, sirup, melasa, kvasnice, prášky do pečiva, sůl, hořčice, ocet, chuťové omáčky, koření, led na chlazení, papírové sáčky plněné čajem nahrazující filtry na čaj; (32) pivo, lehká piva a ležáky, vody minerální a šumivé a jiné nealkoholické nápoje, sirupy a jiné přípravky k přípravě nápojů, džusy, šťávy ovocné lihuprosté a nápoje z ovocných šťáv nealkoholických (nezkvašených), šumivé ovocné nápoje (lihuprosté), šumivé nápoje s ovocnou šťávou.

(730) **Ing. Petr Linek - BRIMEX**, Tř. T. Bati 269, Zlín, Česká republika

(740) Ing. Kučera Zdeněk, Padělký 548 (P.O.BOX 92), Slušovice

(210) **O 179518**

(220) 03.05.2002

(320) 03.05.2002

(511) 9, 16, 35, 36, 38, 39, 41, 42, 43

(540)

CEBRE

(510) (9) elektronické publikace na nosičích; (16) publikace, tiskoviny, fotografie, letáky, plakáty; (35) činnost reklamní, propagační a poradenská v oblasti obchodu, obchodní informace, obchodní zastupování před orgány EU a organizacemi v EU a zajišťování obchodních kontaktů; (36) činnost poradenská a konzultační v oblasti finanční, informace finanční; (38) komunikační služby prostřednictvím Internetu; (39) organizování cest, doprava; (41) nakladatelství a vydavatelství, činnost vzdělávací, pořádání konferencí a symposií, odborných stáží, výstav pro kulturní či vzdělávací účely, zábavných a kulturních akcí, školicí služby pomocí webových stránek na Internetu; (42) tvorba software, tvorba a vývoj webových stránek na Internetu, vyhledávací služby na Internetu,

- právní služby; (43) hostinské a ubytovací služby.
 (730) **Hospodářská komora České republiky**,
 Argentinská 38, Praha 7, Česká republika
 (740) Ing. Vlasta Sedláčková, Patentová, známková, grafická
 kancelář, Ke Kateřinkám 1393, Praha 4

- (210) **O 179520**
 (220) 03.05.2002
 (320) 03.05.2002
 (511) 9, 16, 35, 36, 38, 39, 41, 42, 43
 (540)

AMT - CEBRE

- (510) (9) elektronické publikace na nosičích; (16) publikace, tiskoviny, fotografie, letáky, plakáty; (35) činnost reklamní, propagační a poradenská v oblasti obchodu, obchodní informace, obchodní zastupování před orgány EU a organizacemi v EU a zajišťování obchodních kontaktů; (36) činnost poradenská a konzultační v oblasti finanční, informace finanční; (38) komunikační služby prostřednictvím Internetu; (39) organizování cest, doprava; (41) nakladatelství a vydavatelství, činnost vzdělávací, pořádání konferencí a symposií, odborných stáží, výstav pro kulturní či vzdělávací účely, zábavných a kulturních akcí, školicí služby pomocí webových stránek na Internetu; (42) tvorba software, tvorba a vývoj webových stránek na Internetu, vyhledávací služby na Internetu, právní služby; (43) hostinské a ubytovací služby.
 (730) **Hospodářská komora České republiky**,
 Argentinská 38, Praha 7, Česká republika
 (740) Ing. Vlasta Sedláčková, Patentová, známková, grafická kancelář, Ke Kateřinkám 1393, Praha 4

- (210) **O 179535**
 (220) 06.05.2002
 (320) 06.05.2002
 (511) 25
 (540)

TREKKING

- (510) (25) punčochové výrobky, ponožky.
 (730) **SWISSPORT, s.r.o.**, Dobrovského 867/42, Brno,
 Česká republika
 (740) Ing. František Kania, Mendlovo nám. 1a, Brno

- (210) **O 179558**
 (220) 06.05.2002
 (320) 06.05.2002
 (511) 16, 35, 38, 41
 (540)

Vokovický OBZOR

- (510) (16) tiskoviny všeho druhu, zejména noviny a časopisy; (35) inzertní a reklamní služby všeho druhu včetně inzerce a reklamy poskytované v počítačových, telekomunikačních a obdobných sítích; šíření a přenos inzerce a reklamy prostřednictvím telefonních sítí; (38) šíření tiskovin, časopisů, periodik v elektronické podobě prostřednictvím počítačové sítě včetně Internetu, prostřednictvím satelitů apod., zveřejňování, rozšiřování a přenos informací prostřednictvím všech informačních a telekomunikačních prostředků a sítí, satelitů apod., šíření informací prostřednictvím počítačových a telekomunikačních sítí včetně Internetu; (41) nakladatelství, vydavatelství včetně vydávání tiskovin prostřednictvím počítačových sítí.

- (730) **Jan Kulhavý**, Kamerunská 606/3, Praha 6, Česká republika

- (210) **O 179559**
 (220) 06.05.2002
 (320) 06.05.2002
 (511) 16, 35, 38, 41
 (540)

Dejvický OBZOR

- (510) (16) tiskoviny všeho druhu, zejména noviny a časopisy; (35) inzertní a reklamní služby všeho druhu včetně inzerce a reklamy poskytované v počítačových, telekomunikačních a obdobných sítích; šíření a přenos inzerce a reklamy prostřednictvím telefonních sítí; (38) šíření tiskovin, časopisů, periodik v elektronické podobě prostřednictvím počítačové sítě včetně Internetu, prostřednictvím satelitů apod., zveřejňování, rozšiřování a přenos informací prostřednictvím všech informačních a telekomunikačních prostředků a sítí, satelitů apod., šíření informací prostřednictvím počítačových a telekomunikačních sítí včetně Internetu; (41) nakladatelství, vydavatelství včetně vydávání tiskovin prostřednictvím počítačových sítí.
 (730) **Jan Kulhavý**, Kamerunská 606/3, Praha 6, Česká republika

- (210) **O 179562**
 (220) 06.05.2002
 (320) 06.05.2002
 (511) 41, 42, 44, 45
 (540)



- (510) (41) agenturní a zprostředkovatelská činnost v oboru výchovy a vzdělávání v oblasti vizážistiky, barvé typologie a společenského chování, vydávání odborných publikací a textů na papírových, obrazových a zvukově-obrazových nosičích, zajišťování odborných a vzdělávacích kurzů, seminářů a školení, organizování vzdělávacích a společenských akcí, včetně výstav a společenských módních přehlídek, odborná informační, poradenská a konzultační činnost v daných oborech; (42) navrhování, vývoj a vzorování šperků, bižuterie, včetně oděvních a vlasových ozdob a výzdoby interiérů, zejména slavnostních a společenských prostor, grafický design - dárková balení, vývojové a návrhářské studio v oboru barvé typologie, vizážistiky, kosmetiky, kadeřnictví a vlásenkářství; (44) zajišťování odborných služeb v oboru vizážistiky, barvé typologie, kosmetiky, kadeřnictví, vlásenkářství a aromatie, odborné informační, poradenské a konzultační služby v daných oborech, (45) svatební agentura, včetně zajišťování komplexních organizačních a zprostředkovatelských služeb pro svatebčany a hosty, například oděvů a jejich doplňků, svatebních darů, slavnostních a společenských prostor, odborné informační, poradenské a konzultační služby v daných oborech.

(730) **Věra Vanderková**, Ke Karlovu 12, Praha 2, Česká republika

(740) Mgr. Machatová Marcela, patentový zástupce, DMH-patentová a známková kancelář, Pospíšilova 2, Praha 3

(210) **O 179566**

(220) 06.05.2002

(320) 06.05.2002

(511) 9, 16, 35

(540) **ZLATÝ FOND ČESKÉ KINEMATOGRAFIE**

(510) (9) nosiče informací všeho druhu v rozsahu třídy 9 se záznamem zvuku a/nebo obrazu, např. videokazety a DVD, elektronické publikace; (16) tiskoviny periodické a neperiodické, katalogy, plakáty, fotografie, informační brožury a letáky, tiskoviny a jiné materiály pro reklamní a propagační účely; (35) reklamní a propagační činnost.

(590) Barevná

(730) **CENTRUM ČESKÉHO VIDEOA, a.s.**, Konviktská 5, Praha 1, Česká republika

(740) Ing. Reichel Pavel, Lopatecká 14, Praha 4

(210) **O 179578**

(220) 07.05.2002

(320) 07.05.2002

(511) 6, 8, 35, 40, 42

(540)



(510) (6) litina všeho druhu, např. ocelolitina, litina surová, v kokilách, tvrzená (bílá), strojová, šedá, hematitová, vstříkované odlitky, kujná a odlitky z kujné litiny, litina formovaná, formovací, temperovaná či nikoliv, litina Thomasova, tvrzená tenkostěnná, odlitky kovové, odlitky litinové, odlitky strojních dílců, odlitky z tvárné litiny neobsažené v jiných třídách, odlitky z šedé litiny, kokily, kovové stavební dílce, kovy tvarované různým způsobem, lisované, ražené, kované, frézované, vrtané, soustružené (neobsažené v jiných třídách), litinové nádoby neobsažené v jiných třídách, litinové nádoby neobsažené v jiných třídách, formířské šablony, formy duté, kovové (nikoliv k vaření nebo pečení), formy duté pro slévárny kovové, kovové formy, jádra kovová pro slévárny, kladky, kroužky kovové, mříže kovové, odpadní roury z kovu, ochranné kolejniče (zábradlí), plošiny nákladní (palety) kovové, ozdoby z kujné litiny neobsažené v jiných třídách, odlitky z hliníku, modely slévárenské kovové, formy na lití kovů; (8) ruční nástroje a nářadí všeho druhu pro stroje a obráběcí stroje; (35) zprostředkovatelské služby v oblasti obchodu, obchodní poradenství, zprostředkovatelská činnost v oblasti obchodu v oboru nástrojů a nářadí všeho druhu pro stroje a obráběcí stroje, ručních nářadí a nástrojů všeho druhu, formovacích směsí, modelů pro výrobu forem; (40) slévání železných a neželezných kovů, kalení kovů, leštění brusné, obrábění, kovoobrábění, obrušování, broušení, perforování (děrování), řezání pilou a hoblování, škrabání, úprava (zpracování) kovů, úprava materiálů, truhlářství (výroba nábytku); (42) kresby průmyslové, poradenská činnost v oblasti strojírenství.

(730) **PSP Slévárna a.s.**, Tovačovská 2910/17, Přerov, Česká republika

(740) Ing. Jaromír Příklad, Patentová a známková kancelář, Včelín 1161, Hulín

(210) **O 179593**

(220) 07.05.2002

(320) 07.05.2002

(511) 35, 36

(540)



(510) (35) pomoc při řízení obchodní činnosti, obchodní administrativa, kancelářské práce; (36) služby nemovitostní.

(730) **MONT TD, a.s.**, Kanovnická 5/376, České Budějovice, Česká republika

(740) Mgr. Drumev Pavel, Palackého ul. č. 15, Praha 1

(210) **O 179603**

(220) 07.05.2002

(320) 07.05.2002

(511) 25

(540)

GRAMICCI

(510) (25) pánské, dámské a dětské oděvy, obuv a pokrývky hlavy.

(730) **Sole Survivor Corporation, společnost organizovaná a existující dle práva státu California**, 1401 Maulhardt Avenue, Oxnard, Spojené státy americké, California

(740) JUDr. Petr Kalenský, Společná advokátní kancelář Všečeka Zelený Švorčík Kalenský a Partneři, Hálkova 2, Praha 2

(210) **O 179604**

(220) 07.05.2002

(320) 12.12.2001

(511) 5

(540)



(510) (5) farmaceutické přípravky pro lidi.

(730) **Gilead Sciences, Inc.**, 333 Lakeside Drive, Foster City, Spojené státy americké, California

(740) JUDr. Traplová Jarmila, Advokátní a patentová kancelář Traplová, Hakr, Kubát, Přístavní 24, Praha 7

(210) **O 179607**

(220) 07.05.2002

(320) 07.05.2002

(511) 9, 12, 35, 36, 37

(540)



(510) (9) nabíjecí agregáty pro elektrické baterie, elektrické akumulátory pro vozidla, zvuková poplašná zařízení, antény, autorádia, brýle, pouzdra na brýle, přístroje na zaznamenávání času, dálkové ovladače, magnetické, kompaktní a optické nosiče dat nahrané i nenahrané, hasicí přístroje, interkomy, jističe, pojistky, startovací kabely, kapesní svítilny, tlakoměry, rychloměry, tachometry, ochranné přilby, ochranné oděvy, ochranné rukavice, otáčkoměry, ochranné plachty, audio a video přijímače, radary, rádia, reproduktory, spínače, teploměry, termostaty pro dopravní prostředky, výstražné trojúhelníky pro vozidla, vysílačky, elektrické zámky, zapalovače cigaret do automobilu, telefonní přístroje, zejména mobilní; (12) motory pro pozemní vozidla, automobilové řetězy, sluneční clony pro automobily, bezpečnostní pásy pro sedadla vozidel, automobilové bezpečnostní sedačky pro děti, čalounění a potahy vozidel, houkačky pro vozidla, kryty na automobilová kola, zavazadlové nosiče pro vozidla, nosiče jízdních kol a lyží, obytné přírůbky automobilové, opěrky hlavy na sedadla vozidel, pneumatiky, poplašná zabezpečovací zařízení pro vozidla, tažná zařízení pro vozidla, přírůbky za vozidla, stěrače skel, tlumiče pérování vozidel, volanty vozidel, zařízení pro signalizaci zpětné jízdy automobilu, zpětná zrcátka, karosérie automobilů a jejich doplňky, dopravní prostředky, autodoplňky; (35) autobazar, zprostředkování obchodu s novými i ojetými vozidly, marketing, služby v oblasti telefonních dotazů, předvádění zboží; (36) zprostředkování leasingových smluv, zejména na dopravní prostředky, finanční služby včetně leasingu, směnářské služby, zastavárna, zprostředkovatelská činnost výše uvedených služeb, uzavírání pojistek; (37) opravy, údržba, seřizování a mytí dopravních prostředků, montáž a demontáž motorových vozidel, montáž a demontáž autopříslušenství, zprostředkovatelská činnost výše uvedených služeb.

(590) Barevná

(730) **Autobazar Extra - Auto, s.r.o.**, Kutnohorská 10/55, Praha 10, Česká republika

(740) Ing. Kratochvíl Václav, Šachta, Zmeškal & partneři, Radlická 28/663, Praha 5

(210) **O 179614**

(220) 07.05.2002

(320) 07.05.2002

(511) 12, 37

(540)



(510) (12) kloubové hřídele a jejich části pro pozemní dopravní prostředky; (37) údržba, servis, opravy, konečné úpravy a montáž kloubových hřídelí a jejich částí pro pozemní dopravní prostředky.

(730) **GKN Service International GmbH**, Nussbaumweg 19-21, Rösraht, Německo

(740) JUDr. Matějka Jan, Advokátní a patentová kancelář Čermák, Hořejš, Myslíl, Národní 32, Praha 1

(210) **O 179619**

(220) 07.05.2002

(320) 07.05.2002

(511) 5

(540)

ARCHIPEL

(510) (5) přípravky na hubení škůdců, fungicidy, herbicidy.

(730) **Aventis CropScience SA**, 55 avenue René Cassin, Lyon, Francie

(740) JUDr. Karel Čermák, advokát, Národní třída 32, Praha 1

(210) **O 179620**

(220) 07.05.2002

(320) 07.05.2002

(511) 5

(540)

CHEVALIER

(510) (5) herbicidy.

(730) **Aventis CropScience SA**, 55 avenue René Cassin, Lyon, Francie

(740) JUDr. Karel Čermák, advokát, Národní třída 32, Praha 1

(210) **O 179632**

(220) 09.05.2002

(320) 09.05.2002

(511) 1, 4, 11, 16, 28, 35, 39, 42, 43

(540)



(510) (1) lepidla pro průmysl; (4) svíčky, knoty na svícení; (11) přístroje pro svícení; (16) lepidla pro papírenství nebo domácnost; (28) hračky; (35) pomoc při řízení obchodní činnosti, zprostředkování v obchodní činnosti; (39) doprava nákladní, balení zboží, skladování a uskladňování zboží; (42) dárkové balení; (43) zásobování.

(590) Barevná

(730) **Z - TRADE s.r.o.**, Soukenická 76, Broumov, Česká republika(210) **O 179635**

(220) 09.05.2002

(320) 09.05.2002

(511) 30

(540)



(510) (30) káva, čaj, kakao, cukr, rýže, tapioka, ságo, kávové náhražky, mouka a přípravky z obilnin, chléb, pečivo, cukrovinka, zmrzlina, med, sirup melasový, droždí, prášky do těsta, sůl, hořčice, ocet, nálevy, koření, led pro osvěžení.

(590) Barevná

(730) **EMCO spol. s r.o.**, Žirovnická 2389, Praha 10, Česká republika(210) **O 179651**

(220) 09.05.2002

(320) 09.05.2002

(511) 30

(540)



- (510) (30) káva.
 (590) Barevná
 (730) **BERTONI, spol. s r.o.**, Jesenského 2, Dunajská
 Streda, Česká republika
 (740) Patentservis Praha a.s., Jivenská 1273/1, Praha 4

(210) **O 179652**

- (220) 09.05.2002
 (320) 09.05.2002
 (511) 30
 (540)



- (510) (30) káva.
 (590) Barevná
 (730) **BERTONI, spol. s r.o.**, Jesenského 2, Dunajská
 Streda, Česká republika
 (740) Patentservis Praha a.s., Jivenská 1273/1, Praha 4

(210) **O 179653**

- (220) 09.05.2002
 (320) 09.05.2002
 (511) 30
 (540)



- (510) (30) káva.
 (590) Barevná
 (730) **BERTONI, spol. s r.o.**, Jesenského 2, Dunajská
 Streda, Česká republika
 (740) Patentservis Praha a.s., Jivenská 1273/1, Praha 4

(210) **O 179683**

- (220) 10.05.2002
 (320) 10.05.2002
 (511) 9, 16, 21, 28, 33, 35, 41
 (540)



- (510) (9) elektronické nosiče; (16) kalendáře, letáky, brožury,

ročenky; (21) sportovní poháry ne z drahých kovů; (28) sportovní potřeby; (33) víno; (35) poradenství při obchodní činnosti, reklama na Internetu; (41) výchovná a zábavní činnost, sportovní a kulturní aktivity.

- (590) Barevná
 (730) **Spolek celníků**, Všenorská 180, Jiloviště, Česká
 republika
 (740) Ing. Novotný Jaroslav, Římská 45, Praha 2

(210) **O 179694**

- (220) 10.05.2002
 (320) 10.05.2002
 (511) 7, 9, 37, 39
 (540)

Liva

- (510) (7) zemědělské stroje a zařízení a jejich součásti; (9) přístroje pro zpracování informací a počítače, software, přístroje pro záznam, převod a reprodukci zvuku nebo obrazu, nosiče dat v elektronické podobě, přístroje spojové a telekomunikační techniky, satelitní systémy, přístroje pro měření, vážení, kontrolu a signalizaci, senzory, elektročástky všeho druhu spadající do této třídy; (37) opravy silničních vozidel a ostatních dopravních prostředků, opravy zemědělských, pracovních strojů; (39) silniční motorová doprava nákladní a skladování zboží.
 (730) **LIVA Předslavice, spol. s r.o.**, Předslavice 19,
 Volyně, Česká republika
 (740) Ing. Střelák Jiří, Pařížská 17, Praha 1

(210) **O 179695**

- (220) 10.05.2002
 (320) 10.05.2002
 (511) 7, 9, 39
 (540)

- (510) (7) zemědělské stroje a zařízení a jejich součásti; (9) přístroje pro zpracování informací a počítače, software, přístroje pro záznam, převod a reprodukci zvuku nebo obrazu, nosiče dat v elektronické podobě, přístroje spojové a telekomunikační techniky, satelitní systémy, přístroje pro měření, vážení, kontrolu a signalizaci, senzory, elektročástky všeho druhu spadající do této třídy; (39) silniční motorová doprava nákladní a skladování zboží.
 (730) **LIVA Předslavice, spol. s r.o.**, Předslavice 19,
 Volyně, Česká republika
 (740) Ing. Střelák Jiří, Pařížská 17, Praha 1

(210) **O 179696**

- (220) 10.05.2002
 (320) 10.05.2002
 (511) 11, 21, 35

(540)



(510) (11) osvětlovací tělesa, zejména lustry, lampy, lampová stínidla, lampové a svítidlové držáky a jejich součásti; (21) umělecké a stolní sklo, užité sklo, soupravy skleniček pro všechny druhy nápojů, broušené a ryté vázy, dózy, karafy, podnosy, misky, skleněné rytiny, leptané a ryté umělecké předměty ze skla; (35) pomoc a podpora při provozování obchodní činnosti, zprostředkování obchodních činností, průzkum trhu.

(730) **C.B.G. IMPEX, s.r.o.**, Podhoří 27/514, Valašské Meziříčí, Česká republika

(740) Mgr. Žáková Marie, Lidická 51, Brno

(210) **O 179698**

(220) 10.05.2002

(320) 01.03.2002

(511) 3

(540)

SIMPLY WHITE

(510) (3) přípravky pro bělení a jiné prací prostředky, přípravky pro čištění, leštění, odmašťování a broušení, mýdla, parfumerie, vonné oleje, kosmetika, vlasové vody (lotions), prostředky na čištění zubů, zubní pasty a ústní vody.

(730) **COLGATE - PALMOLIVE Company, A. Delaware Corporation**, 300 Park Avenue, New York, Spojené státy americké, New York

(740) JUDr. Traplová Jarmila, Advokátní a patentová kancelář Traplová, Hakr, Kubát, Přístavní 24, Praha 7

(210) **O 179700**

(220) 10.05.2002

(320) 10.05.2002

(511) 1

(540)

EXXPOL ENHANCE

(510) (1) chemické výrobky- zvláště uměle zpracované polypropylenové pryskyřice pro užití v automobilovém průmyslu, plastické hmoty v surovém stavu, hnojiva pro půdu, chemické výrobky určené ke konzervování potravin, tříslicí materiály, lepidla pro průmysl.

(730) **Exxon Mobil Corporation, společnost organizovaná a existující dle práva státu New Jersey**, 5959 Las Colinas Boulevard, Irving, Spojené státy americké, Texas

(740) JUDr. Petr Kalenský, Společná advokátní kancelář Všetěčka Zelený Švorčík Kalenský a Partneri, Hálkova 2, Praha 2

(210) **O 179702**

(220) 10.05.2002

(320) 10.05.2002

(511) 12

(540)

HUNTER

(510) (12) loď a plavidla.

(730) **Hunter Marine Corporation**, Route 441, P.O.Box 1030, Alachua, Spojené státy americké, Florida

(740) JUDr. Miloš Všetěčka, advokát, Společná advokátní kancelář Všetěčka Zelený Švorčík Kalenský a partneri, Hálkova 2, Praha 2

(210) **O 179703**

(220) 10.05.2002

(320) 10.05.2002

(511) 29, 31, 44

(540)



(510) (29) maso, ryby, drůbež a zvěřina; (31) živá zvířata; (44) chov ryb.

(730) **Rybářství Chlumecké nad Cidlinou, a.s.**, Boženy Němcové 711/IV., Chlumecké nad Cidlinou, Česká republika

(210) **O 179734**

(220) 13.05.2002

(320) 13.05.2002

(511) 9, 14, 16, 25, 26, 35, 38, 41, 42

(540)

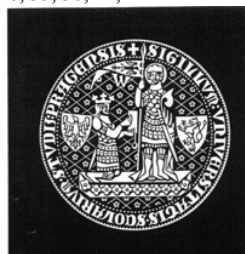

(510) (9) počítačový software; (14) odznaky (z drahých kovů), pamětní medaile; (16) pamětní listy, propagační předměty - papírové suvenýry, kalendáře, tiskoviny - informační publikace o UK, odborná periodika, monografie, odborné referáty, skripta; (25) propagační předměty - trička, kravaty; (26) propagační předměty - odznaky (ne z drahých kovů); (35) poradenská činnost pro průmysl a obchod, propagace a reklama, automatizované zpracování dat; (38) přenos dat; (41) vydavatelská činnost, vydávání odborných periodik, monografií, odborných referátů, skript, vědecké kongresy, konference a další vědecká setkání s tuzemskou i zahraniční účastí pořádaná UK, pořizování a šíření videozáznamů, dokumentárních filmů a fotografií dokumentujících historické památky UK a události ze života UK, pořádání výstav dokumentů z archivních fondů UK a předmětů z historických a vědeckých sbírek UK, zapůjčování písemných, tištěných a trojrozměrných historických materiálů pro výstavy pořádané jinými institucemi, sportovní akce UK; (42) vědecká činnost, počítačové programování, instalace, aktualizace a údržba počítačových programů, vývoj, tvorba a provoz informačních systémů, návrh a správa počítačových sítí, správa a provoz superpočítačů, hostování informačních systémů, návrh a údržba www stránek, technická podpora vzdělávání za využití počítačů, poskytování poradenství v oblasti softwaru, hardwaru a počítačových sítí, podpora a provoz speciálních zařízení a technologií za využití počítačů, podpora multimediálních technologií, pronájem počítačů.

(730) **Univerzita Karlova v Praze**, Ovocný trh 5, Praha 1, Česká republika

(740) Patentservis Praha a.s., Jivenská 1273/1, Praha 4

(210) **O 179735**

(220) 13.05.2002

- (320) 13.05.2002
 (511) 9, 14, 16, 25, 26, 35, 38, 41, 42
 (540)



- (510) (9) počítačový software; (14) odznaky (z drahých kovů), pamětní medaile; (16) pamětní listy, propagační předměty - papírové suvenýry, kalendáře, tiskoviny - informační publikace o UK, odborná periodika, monografie, odborné referáty, skripta; (25) propagační předměty - trička, kravaty; (26) propagační předměty - odznaky (ne z drahých kovů); (35) poradenská činnost pro průmysl a obchod, propagace a reklama, automatizované zpracování dat; (38) přenos dat; (41) vydavatelská činnost, vydávání odborných periodik, monografií, odborných referátů, skript, vědecké kongresy, konference a další vědecká setkání s tuzemskou i zahraniční účastí pořádaná UK, pořizování a šíření videozáznamů, dokumentárních filmů a fotografií dokumentujících historické památky UK a události ze života UK, pořádání výstav dokumentů z archivních fondů UK a předmětů z historických a vědeckých sbírek UK, zapůjčování písemných, tištěných a trojrozměrných historických materiálů pro výstavy pořádané jinými institucemi, sportovní akce UK; (42) vědecká činnost, počítačové programování, instalace, aktualizace a údržba počítačových programů, vývoj, tvorba a provoz informačních systémů, návrh a správa počítačových sítí, správa a provoz superpočítačů, hostování informačních systémů, návrh a údržba www stránek, technická podpora vzdělávání za využití počítačů, poskytování poradenství v oblasti softwaru, hardwaru a počítačových sítí, podpora a provoz speciálních zařízení a technologií za využití počítačů, podpora multimediálních technologií, pronájem počítačů.
- (730) **Univerzita Karlova v Praze**, Ovocný trh 5, Praha 1, Česká republika
- (740) Patentservis Praha a.s., Jivenská 1273/1, Praha 4

- (210) **O 179736**
 (220) 13.05.2002
 (320) 13.05.2002
 (511) 9, 14, 16, 25, 26, 35, 38, 41, 42
 (540)



- (510) (9) počítačový software; (14) odznaky (z drahých kovů), pamětní medaile; (16) pamětní listy, propagační předměty - papírové suvenýry, kalendáře, tiskoviny - informační publikace o UK, odborná periodika, monografie, odborné referáty, skripta; (25) propagační předměty - trička, kravaty; (26) propagační předměty - odznaky (ne z drahých kovů); (35) poradenská činnost pro průmysl a obchod, propagace a reklama, automatizované zpracování dat; (38) přenos dat; (41) vydavatelská činnost, vydávání odborných periodik, monografií, odborných referátů, skript, vědecké kongresy, konference a další vědecká setkání s tuzemskou i zahraniční účastí pořádaná UK,

pořizování a šíření videozáznamů, dokumentárních filmů a fotografií dokumentujících historické památky UK a události ze života UK, pořádání výstav dokumentů z archivních fondů UK a předmětů z historických a vědeckých sbírek UK, zapůjčování písemných, tištěných a trojrozměrných historických materiálů pro výstavy pořádané jinými institucemi, sportovní akce UK; (42) vědecká činnost, počítačové programování, instalace, aktualizace a údržba počítačových programů, vývoj, tvorba a provoz informačních systémů, návrh a správa počítačových sítí, správa a provoz superpočítačů, hostování informačních systémů, návrh a údržba www stránek, technická podpora vzdělávání za využití počítačů, poskytování poradenství v oblasti softwaru, hardwaru a počítačových sítí, podpora a provoz speciálních zařízení a technologií za využití počítačů, podpora multimediálních technologií, pronájem počítačů.

(730) **Univerzita Karlova v Praze**, Ovocný trh 5, Praha 1, Česká republika

(740) Patentservis Praha a.s., Jivenská 1273/1, Praha 4

- (210) **O 179757**
 (220) 14.05.2002
 (320) 14.05.2002
 (511) 16, 21, 33
 (540)



- (510) (16) etikety kromě textilních, papírové obaly na nápoje, sáčky jako obaly (z papíru nebo umělých hmot), papírové podložky pod sklenice, papírové ubrousky; (21) sklenice na pití; (33) alkoholické nápoje s výjimkou piva.
- (730) **České vinařské závody a. s.**, Bělehradská 7/13, Praha 4, Nusle, Česká republika
- (740) JUDr. Sokolová Iveta, advokátka, Patočkova 39, Praha 6

- (210) **O 179789**
 (220) 15.05.2002
 (320) 15.05.2002
 (511) 16, 21, 33, 35
 (540)

PIVOVICE

- (510) (16) papírové reklamní předměty, papírové etikety, papírové podtácky (papírové podložky pod sklenice), papírenské zboží, papírové tašky, umělohmotné tašky, papírové kelímky, těžítka, viněty, pasparty, plakáty, účtenky, papírové visačky, papírové ubrousky, papírové průkazy, psací potřeby; (21) zboží skleněné, zejména lahve, porcelánové nádobí, nádobí z plastu, zboží skleněné, sklenice, podtácky; (33) alkoholické nápoje, pálenky, destiláty; (35) reklamní a inzertní činnost.
- (730) **STAROBRNO a. s.**, Hlinky 12, Brno, Česká republika
- (740) JUDr. Kyjovský Milan, advokát, Poštovská 8c, P.P.225, Brno

- (210) **O 179798**
 (220) 15.05.2002
 (320) 15.05.2002
 (511) 35, 36, 43

(540) **SMALL CHARMING
HOTELS**

- (510) (35) činnost podnikatelských, organizačních a ekonomických poradců; (36) činnost finančních poradců; (43) ubytovací služby, hostinská činnost.
(730) **Hotelpro s. r. o.**, Budečská 17, Praha 2, Česká republika
(740) Ing. Novotný Jaroslav, Římská 45, Praha 2

- (320) 17.05.2002
(511) 35, 36, 37, 41, 42
(540)



- (210) **O 179832**
(220) 16.05.2002
(320) 16.05.2002
(511) 37
(540) **program " Mladá rodina "**
(510) (37) stavebnictví, stavitelství - stavby rodinných domů.
(730) **Ekonomické stavby s.r.o.**, Ke Křižovatce 466, Zruč - Senec, Česká republika

- (510) (35) propagační činnost, pomoc při řízení obchodní činnosti, obchodní administrativa, kancelářské práce; (36) služby nemovitostní, obstaravatelská činnost ve správě bytového a nebytového fondu; (37) stavebnictví, opravy, instalační služby, zprostředkování investiční výstavby; (41) výchova, vzdělávání, zábava, sportovní a kulturní aktivity; (42) inženýrské a technické služby ve stavebnictví.
(730) **EUROPEAN PROPERTY DEVELOPMENT, spol.s r.o.**, Klimentská 46, Praha 1, Česká republika

- (210) **O 179833**
(220) 16.05.2002
(320) 16.05.2002
(511) 37
(540) **Ekonomik**
(510) (37) stavebnictví, stavitelství - stavby rodinných domů.
(730) **Ekonomické stavby s.r.o.**, Ke Křižovatce 466, Zruč - Senec, Česká republika

- (210) **O 179884**
(220) 17.05.2002
(320) 17.05.2002
(511) 5
(540)

ANSIMAR

- (210) **O 179850**
(220) 16.05.2002
(320) 16.05.2002
(511) 9, 35, 37
(540) **POWERKINETICS**
Powering Impossible Missions
(510) (9) přístroje pro akumulaci, regulaci nebo řízení elektrického proudu (záložní zdroje - UPS); (35) propagační činnost, reklama; (37) opravy, instalační a servisní služby.
(590) Barevná
(730) **Marek Michal**, Libišany 70, Česká republika

- (510) (5) farmaceutické, veterinární a hygienické výrobky, dietetické přípravky pro léčebné účely, potraviny pro batolata, náplasti, obvazový materiál, materiály pro plombování zubů a pro zubní otisky, zubolékařský vosk, dezinfekční přípravky, výrobky pro hubení škodlivých zvířat, fungicidy, herbicidy.
(730) **ABC INTERNATIONAL PHARMA S.r.l.**, Corso Galileo Ferraris 22, TORINO, Itálie
(740) Patentservis Praha a.s., Jivenská 1273/1, Praha 4

- (210) **O 179851**
(220) 16.05.2002
(320) 16.05.2002
(511) 9, 35, 37
(540) 
(510) (9) přístroje pro akumulaci, regulaci nebo řízení elektrického proudu (záložní zdroje - UPS); (35) propagační činnost, reklama; (37) opravy, instalační a servisní služby.
(590) Barevná
(730) **Marek Michal**, Libišany 70, Česká republika

- (210) **O 179886**
(220) 17.05.2002
(320) 17.05.2002
(511) 35
(540)

sělěct'

- (510) (35) služby zprostředkovatelen práce, poradenské služby v oblasti zaměstnání, poradenství při volbě povolání, informační služby vztahující se k pracovním a profesním příležitostem, reklamní a inzertní činnost v oblasti zaměstnání, služby personálního poradenství, nábor zaměstnanců, psychologické testy pro výběr zaměstnanců, informační a poradenské služby vztahující se k těmto činnostem.
(730) **Select Appointments (Holdings) Limited**, Ziggurat, Grosvenor Road, St Albans, Hertfordshire, Velká Británie
(740) JUDr. Miloš Všetěčka, advokát, Společná advokátní kancelář Všetěčka Zelený Švorčík Kalenský a partneři, Hálkova 2, Praha 2

- (210) **O 179873**
(220) 17.05.2002

- (210) **O 179889**
(220) 17.05.2002
(320) 17.05.2002
(511) 30, 32, 33

- (540) **NOHY KRÍŽEM**
 (510) (30) káva, čaj; (32) piva, minerální vody, šumivé nápoje, nápoje a šťávy ovocné, sirupy; (33) alkoholické nápoje.
 (730) **Ing. Martin Stárek**, Bělehradská 234/120, Praha 2, Česká republika
 (740) JUDr. Traplová Jarmila, Advokátní a patentová kancelář Traplová, Hakr, Kubát, Přístavní 24, Praha 7

- (210) **O 179892**
 (220) 17.05.2002
 (320) 17.05.2002
 (511) 9, 12, 35
 (540)



- (510) (9) nabíjecí agregáty pro elektrické baterie, elektrické akumulátory pro vozidla, zvuková poplašná zařízení, antény, autorádia, brýle, pouzdra na brýle, přístroje na zaznamenávání času, dálkové ovladače, magnetické, kompaktní a optické nosiče dat nahrané i nenahrané, hasicí přístroje, interkomy, jističe, pojistky, startovací kabely, kapesní svítilny, tlakoměry, rychloměry, tachometry, ochranné přilby, ochranné oděvy, ochranné rukavice, otáčkoměry, ochranné plachty, audio a video přijímače, radary, rádia, reproduktory, spínače, teploměry, termostaty pro dopravní prostředky, výstražné trojúhelníky pro vozidla, vysílačky, elektrické zámky, zapalovače cigaret do automobilu, telefonní přístroje, zejména mobilní; (12) motory pro pozemní vozidla, automobilové řetězy, sluneční clony pro automobily, bezpečnostní pásy pro sedadla vozidel, automobilové bezpečnostní sedačky pro děti, čalounění a potahy vozidel, houkačky pro vozidla, kryty na automobilová kola, zavazadlové nosiče pro vozidla, nosiče jízdních kol a lyží, obytné přívěsy automobilové, opěrky hlavy na sedadla vozidel, pneumatiky, poplašná zabezpečovací zařízení pro vozidla, tažná zařízení pro vozidla, přívěsy za vozidla, stěrače skel, tlumiče pérování vozidel, volanty vozidel, zařízení pro signalizaci zpětné jízdy automobilu, zpětná zrcátka, karosérie automobilů a jejich doplňky, dopravní prostředky, autodoplňky; (35) autobazar, zprostředkování obchodu s novými i ojetými vozidly, pomoc při řízení obchodní činnosti, marketing, inzertní, reklamní a propagační činnost prostřednictvím jakéhokoliv média, služby v oblasti telefonních dotazů, předvádění zboží, sekretářské služby, administrativní práce, obchodní a podnikatelské informace, zprostředkovatelská činnost v oblasti obchodních služeb, e-business, on-line inzerce, průzkum a analýza trhu, organizování výstav a veletrhů ke komerčním a obchodním účelům, odborné obchodní poradenství, zhotovování propagačních fotografií, pořizování kopií dokumentů, pronájem kancelářských strojů a zařízení, pronájem reklamních míst, administrativní práce, zprostředkování práce.
 (730) **MEDIA ACTION s.r.o.**, Lucemburská 8/1496, Praha 3, Česká republika
 (740) Ing. Kratochvíl Václav, Šachta, Zmeškal & partneři, Radlická 28/663, Praha 5

- (210) **O 179897**
 (220) 17.05.2002
 (320) 17.05.2002

- (511) 6, 7, 40
 (540) **SUKOV**
 (510) (6) kovy a jejich slitiny, výrobky z kovů a slitin uvedené v této třídě; (7) zemědělské stroje a zařízení a jejich součásti; (40) zpracování a úprava materiálů, zejména kovů, zámečnictví - zpracování kovů.
 (730) **Vojtěch Suchánek - SUKOV**, Babice 568, Česká republika
 (740) Ing. Střelák Jiří, Pařížská 17, Praha 1

- (210) **O 179914**
 (220) 20.05.2002
 (320) 20.05.2002
 (511) 35, 42
 (540)

CLINICOM PL

- (510) (35) poradenské služby v oblasti řízení a informací; (42) příprava a vývoj software, vývoj informačních technologií, poradenství v oblasti informačních technologií a software.
 (730) **SMS, spol. s r.o.**, Smetanova 9, Brno, Česká republika
 (740) Ing. Jaromír Píkrýl, Patentová a známková kancelář, Včelín 1161, Hulín

- (210) **O 179915**
 (220) 20.05.2002
 (320) 20.05.2002
 (511) 35, 42
 (540)

CLINICOM

- (510) (35) poradenské služby v oblasti řízení a informací; (42) příprava a vývoj software, vývoj informačních technologií, poradenství v oblasti informačních technologií a software.
 (730) **SMS, spol. s r.o.**, Smetanova 9, Brno, Česká republika
 (740) Ing. Jaromír Píkrýl, Patentová a známková kancelář, Včelín 1161, Hulín

- (210) **O 179917**
 (220) 20.05.2002
 (320) 20.05.2002
 (511) 32, 33, 35
 (540)

R40 TUZEMSKÝ

- (510) (32) piva, minerální vody, šumivé nápoje a jiné nápoje nealkoholické, nápoje a šťávy ovocné, sirupy a jiné přípravky ke zhotovení nápojů; (33) víno, lihoviny, likéry, alkoholické nápoje /kromě piv/; (35) zprostředkovatelská činnost v oblasti obchodu.
 (730) **DRAGON CZ s.r.o.**, Výhon 18, Brno, Česká republika

- (210) **O 179918**
 (220) 20.05.2002
 (320) 20.05.2002
 (511) 32, 33, 35
 (540)

PÁV TRÁVY

- (510) (32) piva, minerální vody, šumivé nápoje a jiné nápoje nealkoholické, nápoje a šťávy ovocné, sirupy a jiné přípravky ke zhotovení nápojů; (33) víno, lihoviny, likéry, alkoholické nápoje /kromě piv/; (35) zprostředkovatelská činnost v oblasti obchodu.
 (730) **DRAGON CZ s.r.o.**, Výhon 18, Brno, Česká republika

- (210) **O 179954**
 (220) 20.05.2002
 (320) 20.05.2002

(511) 9, 16, 34

(540) **AIT energie**

(510) (9) primární baterie, včetně baterií schopných dobíjení; (16) lepidla pro papírenství nebo domácnost, vteřinová lepidla, kancelářské a psací potřeby; (34) zapalovače, zásobníky plynu nebo benzinu pro zapalovače, zápalky, popelníky a ostatní potřeby pro kuřáky.

(730) **Martin Juna**, Janovská 393, Praha 10, Česká republika

(740) Ziegrosser Miroslav P., Pernerova 10, Praha 8

(210) **O 179955**

(220) 20.05.2002

(320) 22.11.2001

(511) 5

(540)

QUESPRI

(510) (5) farmaceutické a veterinární přípravky a substance.

(730) **Pfizer Products Inc. a corporation of Connecticut**, Eastern Point Road, Groton, Spojené státy americké, Connecticut

(740) JUDr. Matějka Jan, Advokátní a patentová kancelář Čermák, Hořejš, Myslíl, Národní 32, Praha 1

(210) **O 179956**

(220) 20.05.2002

(320) 22.11.2001

(511) 5

(540)

TRUESC

(510) (5) farmaceutické a veterinární přípravky a substance.

(730) **Pfizer Products Inc. a corporation of Connecticut**, Eastern Point Road, Groton, Spojené státy americké, Connecticut

(740) JUDr. Matějka Jan, Advokátní a patentová kancelář Čermák, Hořejš, Myslíl, Národní 32, Praha 1

(210) **O 179957**

(220) 20.05.2002

(320) 22.11.2001

(511) 5

(540)

PAGENT

(510) (5) farmaceutické a veterinární přípravky a substance.

(730) **Pfizer Products Inc. a corporation of Connecticut**, Eastern Point Road, Groton, Spojené státy americké, Connecticut

(740) JUDr. Matějka Jan, Advokátní a patentová kancelář Čermák, Hořejš, Myslíl, Národní 32, Praha 1

(210) **O 179958**

(220) 20.05.2002

(320) 20.05.2002

(511) 3

(540)

ELESIS

(510) (3) přípravky pro bělení a jiné prací prostředky, přípravky pro čištění, leštění, odmašťování a broušení, mýdla, parfumerie, vonné oleje, kosmetika, opalovací přípravky, vlasové vody (lotions), zubní pasty.

(730) **HANKOOK COSMETICS CO.LTD**, 88, Suhin - Dong, Chongro-ku, Seoul, Jižní Korea

(740) JUDr. Miloš Všetečka, advokát, Společná advokátní kancelář Všetečka Zelený Švorčík Kalenský a partneři, Hálkova 2, Praha 2

(210) **O 179961**

(220) 20.05.2002

(320) 20.05.2002

(511) 35, 41

(540)

ART FORUM PRAHA

(510) (35) organizace komerčních a reklamních výstav a veletrhů, vydavatelská činnost ve vztahu k reklamním, náborovým, propagačním a inzertním textům; (41) organizace a vedení konferencí, kongresů, seminářů, symposií, pořádání kulturních nebo vzdělávacích výstav, vydavatelská činnost ve třídě 41.

(730) **AGENTURA CAROLINA spol. s r. o.**, Albertov 7/3a, Praha 2, Česká republika(210) **O 179962**

(220) 20.05.2002

(320) 20.05.2002

(511) 35, 41

(540)



(510) (35) organizace komerčních a reklamních výstav a veletrhů, vydavatelská činnost ve vztahu k reklamním, náborovým a inzertním textům; (41) organizace a vedení konferencí, kongresů, seminářů, symposií, pořádání kulturních nebo vzdělávacích výstav, vydavatelská činnost ve tř. 41.

(730) **AGENTURA CAROLINA spol. s r. o.**, Albertov 7/3a, Praha 2, Česká republika(210) **O 179968**

(220) 21.05.2002

(320) 21.05.2002

(511) 12, 25, 28

(540)

REDPOINT

(510) (12) jízdní kola a jejich součásti; (25) obuv a oděvy pro sport, zejména pro horolezectví, turistiku, cyklistiku a lyžování; (28) lyže, lyžařské vázání, lyžařské vosky, kryty na lyže, jízdní kola pevná cvičná určená pro trénink, horolezecká, skálo lezecká a turistická výstroj a výzbroj, umělé chyty pro sportovní lezení.

(730) **Ing. Čada Tomáš**, Husovo náměstí 941, Náchod, Česká republika

(740) Ing. Škoda Milan, Nahořanská 308, Nové Město nad Metují

(210) **O 179976**

(220) 21.05.2002

(320) 21.05.2002

(511) 33

(540)



(510) (33) alkoholické nápoje s výjimkou pív.

(730) **ŽUSY s.r.o.**, Boršice u Blatnice 57, Boršice u Blatnice, Česká republika

(210) **O 179987**

(220) 21.05.2002

(320) 21.05.2002

(511) 30

(540)



(510) (30) pekařské výrobky, chléb, moučníky, sušenky, koláčky, pečivo, těstoviny, vločky a přípravky z obilnin, mouka, cukrovinky, zmrzlina, med, melasový cukr, droždí, prášky do pečiva.

(590) Barevná

(730) **CENTRAL IMPULSORA S.A. de C.V.**, Prolongación Paseo de la Reforma, No. 1000 4 piso, Colonia Desarrollo Santa Fe, Mexiko

(740) JUDr. Rott Vladimír, Rott, Růžička a Guttman, patentová, známková a právní kancelář, Nad Štolou 12, Praha 7

(210) **O 179990**

(220) 21.05.2002

(320) 21.05.2002

(511) 9, 11, 13, 28, 35, 37, 41, 42, 45

(540)



(510) (9) potápěčské masky, měřicí přístroje, potápěčské rukavice, přístroje a nástroje navigační, fotografické, kinematografické, optické, signalizační, pro účely záchranné včetně speciálních pouzder, regulátory, oděvy a součásti oděvu určené pro potápění, bezpečnostní a záchranné oděvy, dýchací přístroje, poplašná zařízení všech druhů; (11) osvětlovací tělesa, zejména lampy a baterky pro potápění, ventily regulační, regulátory a kohoutky zařazené do této třídy; (13) střelné zbraně, střelivo, munice a střely, ohňostroje a pyrotechnické výrobky; (28) plavecké a potápěčské ploutve, pušky harpunovací (jako sportovní potřeby), nářadí a náčiní pro potápění, zboží plážové a koupací zařazené do této třídy; (35) zprostředkovatelská činnost v oblasti obchodu, export - import, propagace, marketing; (37) montáž, opravy a servis nástrojů, přístrojů a zařízení zařazených do výše uvedených tříd; (41) služby spojené s výchovou, zábavou, sportovními a tělovýchovnými aktivitami; (42) vývoj a výzkum střeliva; (45) služby spojené se zabezpečením a ostrahou osob, objektu a majetku.

(730) **H Q H system, spol. s r.o.**, Koněvova 188, Praha 3, Česká republika

(740) Ing. Jupa Francis, patentový zástupce, Měchenická 4, Praha 4

(210) **O 179993**

(220) 21.05.2002

(320) 21.05.2002

(511) 29, 31

(540)



(510) (29) zelenina konzervovaná, zeleninové směsi, mražená zelenina, mražené hotové pokrmy spadající do této třídy; (31) výrobky zemědělské, zahradnické a lesní, zelenina do polévek.

(590) Barevná

(730) **NOWACO CZECH REPUBLIC s.r.o.**, Nábřeží 4, Praha 5 - Smíchov, Česká republika

(740) Müller Václav, patentový zástupce, Filipova 2016, Praha 4

(210) **O 180003**

(220) 22.05.2002

(320) 22.05.2002

(511) 16, 35, 41

(540) **Trenér roku - Cena Rudolfa Vytlačila**

(510) (16) publikace, plakáty, letáky a jiné tiskoviny; (35) propagační činnost, inzertní a reklamní činnost, marketing a s tím související zprostředkovatelská služba; (41) anketa o nejlepšího trenéra České republiky za každý fotbalový ročník.

(730) **Jan Vopršal**, Jazlovická 1327/18, Praha 4, Česká republika

(210) **O 180004**

(220) 22.05.2002

(320) 22.05.2002

(511) 16, 35, 41

(540) **Nejlepší brankář - Cena Františka Pláničky**

(510) (16) publikace, plakáty, letáky a jiné tiskoviny; (35) propagační činnost, inzertní a reklamní činnost, marketing a s tím související zprostředkovatelská služba; (41) anketa o nejlepšího brankáře České republiky za každý fotbalový ročník.

(730) **Jan Vopršal**, Jazlovická 1327/18, Praha 4, Česká republika

(210) **O 180005**

(220) 22.05.2002

(320) 22.05.2002

(511) 16, 35, 41

(540) **Nejlepší střelec I. ligy - Cena Josefa Bicana**

(510) (16) publikace, plakáty, letáky a jiné tiskoviny; (35) propagační činnost, inzertní a reklamní činnost, marketing a s tím související zprostředkovatelská služba; (41) vyhlášení nejlepšího střelce české fotbalové soutěže za každý fotbalový ročník.

(730) **Jan Vopršal**, Jazlovická 1327/18, Praha 4, Česká republika

(210) **O 180010**

(220) 22.05.2002

(320) 22.05.2002

(511) 1, 9, 17, 19, 35, 37, 42
(540)



- (510) (1) lepidla pro průmyslové účely; (9) laboratorní prosévací zařízení, laboratorní kulové mlýnky, laboratorní drtiče, zkušební laboratorní síta pro průmysl stavebních hmot, stavebnictví a zemědělství; (17) stavební tmely; (19) speciální stavební hmoty, např. suché maltové a betonové směsi, sklovláknobetonové tenkostěnné výrobky; (35) marketingové studie; (37) informační centrum z oboru stavebních hmot; (42) výzkum a vývoj v oboru stavebních hmot, provoz akreditovaných laboratoří a specializovaných technologických zkušeben, normalizační činnost, poradenská činnost v oboru silikátových surovin, technologie výroby stavebních hmot i kompozitních stavebních hmot z nich a vlastností výsledných produktů.
- (730) **Výzkumný ústav stavebních hmot, a.s.**, Hněvkovského 65, Brno, Česká republika

(210) **O 180049**
(220) 22.05.2002
(320) 22.05.2002
(511) 36, 37, 41, 45
(540)



- (510) (36) správa nemovitostí; (37) úklidové služby; (41) agenturní činnost v kultuře; (45) soukromá bezpečnostní služba, technicko - organizační činnost v oblasti požární ochrany, detektivní činnost.
- (730) **ABL, a.s.**, Pod višňovkou 21, Praha 4, Česká republika
- (740) Mgr. Fiedler David, Palác Lucerna Štěpánská 61, Praha 1

(210) **O 180060**
(220) 22.05.2002
(320) 22.05.2002
(511) 9, 16, 35, 41
(540)



- (510) (9) nosiče informací, zejména zvuku a obrazu; (16) tiskoviny, např. knihy, časopisy, informační letáky a brožury, studijní texty, katalogy, vstupenky, fotografie; (35) veletrhy a výstavy k reklamním a obchodním účelům, reklamní a propagační služby; (41) pořádání odborných setkání, např. přednášek, školení, kurzů, konferencí, vydavatelství.
- (730) **ABF a.s.**, Václavské nám. 31, Praha 1, Česká republika
- (740) Ing. Reichel Pavel, Lopatecká 14, Praha 4

(210) **O 180078**
(220) 23.05.2002
(320) 23.05.2002

(511) 3
(540)



- (510) (3) kosmetika, například laky na nehty, rtěnky, pudry, make-upy, parfémy, lesky na rty.
- (730) **MUDr. Cibulková Jana**, Kostelní 151, Bystřice u Benešova, Česká republika

(210) **O 180093**
(220) 23.05.2002
(320) 23.05.2002
(511) 5
(540)

HUMIRA

- (510) (5) farmaceutické prostředky pro léčbu autoimunních chorob.
- (730) **ABBOTT LABORATORIES**, 100 Abbott Park Road, Abbott Park, 60064, Spojené státy americké, Illinois
- (740) JUDr. Rott Vladimír, Rott, Růžička a Guttman, patentová, známková a právní kancelář, Nad Štolou 12, Praha 7

(210) **O 180094**
(220) 23.05.2002
(320) 23.05.2002
(511) 5
(540)

NUVORA

- (510) (5) farmaceutické přípravky pro léčbu autoimunních chorob.
- (730) **ABBOTT LABORATORIES**, 100 Abbott Park Road, Abbott Park, 60064, Spojené státy americké, Illinois
- (740) JUDr. Rott Vladimír, Rott, Růžička a Guttman, patentová, známková a právní kancelář, Nad Štolou 12, Praha 7

(210) **O 180095**
(220) 23.05.2002
(320) 23.05.2002
(511) 30
(540)

HAZAL

- (510) (30) cukrovinky, oplatky, sušenky.
- (730) **ASENA s.r.o.**, Úvoz 1, Praha 1, Česká republika

(210) **O 180098**
(220) 23.05.2002
(320) 23.05.2002
(511) 29, 30, 32
(540)



- (510) (29) bramborové lupínky; (30) kukuřičné lupínky; (32) instantní nápoje kromě nápojů na bázi kávy, kaka a čokolády.
- (590) Barevná

(730) **OZCELIK Veli**, Jánského 2437, Praha 5 Velká
Ohrada, Česká republika

(210) **O 180104**

(220) 24.05.2002

(320) 24.05.2002

(511) 9

(540)



(510) (9) magnetické, optické, zaznamenávací a reprodukční nástroje, jakož i jejich části a příslušenství včetně magnetických nosičů záznamu v podobě pásků, karet a disků pro záznam zvuku, obrazů a dat, nosiče optického záznamu v podobě karet a disků pro záznam zvuku, obrazů a dat, karty a disky s předchozím záznamem zvuku, obrazů a dat, mediální nosiče nenahrané a nahrané, minidisky, videokazety, audiokazety, počítačové nahrávací zařízení, počítačové hardwarové příslušenství - vše v rámci této třídy.

(730) **MG TRADING s. r. o.**, Ruská 72, Mariánské Lázně, Česká republika

(210) **O 180105**

(220) 24.05.2002

(320) 24.05.2002

(511) 9

(540)



(510) (9) elektrické a elektronické přístroje (kromě kuchyňských aparátů pro potraviny a přístrojů poháněných elektrickým motorem, elektrických nářadí, zařízení a nástrojů, spadajících do jiných tříd), magnetické, optické, zaznamenávací a reprodukční přístroje, jejich části a příslušenství včetně magnetických nosičů záznamu v podobě pásků, karet a disků pro záznam zvuku, obrazu a dat, nosiče optického záznamu v podobě karet a disků pro záznam zvuku, obrazu a dat, karty a disky s předchozím záznamem zvuku, obrazu a dat, mediální nosiče nenahrané a nahrané, CD-R disky, minidisky, videokazety, audiokazety, počítačové nahrávací zařízení, počítačové hardwarové příslušenství - vše omezeno touto třídou.

(730) **MG TRADING s. r. o.**, Ruská 72, Mariánské Lázně, Česká republika

(210) **O 180107**

(220) 24.05.2002

(320) 24.05.2002

(511) 9

(540)



(510) (9) elektronické, magnetické, optické, zaznamenávací a reprodukční nástroje, jakož i jejich části a příslušenství včetně magnetických nosičů záznamu v podobě pásků, karet a disků pro záznam zvuku, obrazů a dat, nosiče optického záznamu v podobě karet a disků pro záznam zvuku, obrazů a dat, karty a disky s předchozím záznamem zvuku, obrazů a dat, mediální nosiče nenahrané a nahrané, CD-R disky, minidisky, videokazety, audiokazety, počítačové nahrávací zařízení, počítačové hardwarové příslušenství.

(730) **MG TRADING s. r. o.**, Ruská 72, Mariánské Lázně, Česká republika

(210) **O 180118**

(220) 24.05.2002

(320) 24.05.2002

(511) 16, 35, 38, 42

(540)

VOLBA 1022

(510) (16) výrobky z papíru, lepenky a plastu, tištěné publikace, zejména karty s potiskem, materiály reklamní a propagační, návody, průvodní dokumentace, ochranné obaly z papíru, lepenky a plastu; (35) informace (obchodní nebo podnikatelské), propagace, reklama, automatické zpracování informací, zprostředkovatelská a obstaratelská činnost v oblasti obchodu, marketing, překlad informací do počítačových databází, pomoc při řízení obchodní a podnikatelské činnosti, veškeré informační služby v rámci tř. 35; (38) telekomunikační a informační služby, zejména spojené s přenosem hlasových informací, zprostředkovatelská činnost v telekomunikacích, telekomunikační směrovací a spojovací služby; (42) odborné poradenství (s výjimkou obchodního) v oblasti informací, obnovování počítačových databází.

(730) **ČESKÝ TELECOM a.s.**, Olšanská 5, Praha 3, Česká republika

(210) **O 180119**

(220) 24.05.2002

(320) 24.05.2002

(511) 9, 35, 38, 41, 42

(540)

Uni Number

(510) (9) elektronické přístroje pro záznam, přenos, zpracování a reprodukci informací, nosiče informací, záznamové média, karty s pamětí, telefony, modemy, hlasové schránky, magnetické suporty zvukových záznamů; (35) informace (obchodní nebo podnikatelské), propagace, reklama, zpracování textů, automatické zpracování informací, zprostředkovatelská a obstaratelská činnost v oblasti obchodu, marketing, překlad informací do počítačových databází, pomoc při řízení obchodní a podnikatelské činnosti, vyhledávání dat v počítačových souborech, veškeré informační služby v rámci tř. 35; (38) telekomunikační služby, pronájem telekomunikačních okruhů, služby telematické, zřizování a provozování veřejných, účelových a privátních telekomunikačních sítí, zřizování a provozování veřejných a privátních datových a počítačových sítí, připojování zařízení a jejich začleňování do sítí, elektronický přenos dokumentů, získávání a šíření zpráv a informací prostřednictvím telekomunikačních sítí

nebo datové sítě nebo sítě výpočetní, šíření elektronických tiskovin, časopisů, periodik a knih prostřednictvím počítačové, datové, elektronické, telekomunikační nebo informační sítě, služby hlasové schránky, služby přístupu k datovým a informačním sítím a Internetu, přenos informací, zprostředkování přenosu dat, poradenská činnost v oblasti telekomunikací, poskytování telekomunikačních připojení ke globální počítačové síti, poskytování uživatelského přístupu ke globální počítačové síti; (41) služby školící a vzdělávací pro subjekty provozovatelů a veřejnosti, organizace a provádění her a soutěží, sportovní zábavná a výchovná činnost, vystavování textu, grafiky, dat a databází na počítačových sítích; (42) poradenská činnost v oblasti informací a výpočetních služeb, tvorba WWW stránek, tvorba informačních databází, tvorba mediálních dokumentů, vytváření www prezentací, a řešení www serverů, zprostředkovatelská a poradenská činnost v oblasti výpočetní techniky a informatiky, provozování počítačových center s přístupem do databází (např. Internet).

(730) **ČESKÝ TELECOM a.s.**, Olšanská 5, Praha 3, Česká republika

(210) **O 180120**

(220) 24.05.2002

(320) 24.05.2002

(511) 9, 35, 38, 41, 42

(540)

eWatch

(510) (9) elektronické přístroje pro záznam, přenos, zpracování a reprodukci informací, nosiče informací, záznamové média, karty s pamětí, telefony, modemy, hlasové schránky, magnetické suporty zvukových záznamů; (35) informace (obchodní nebo podnikatelské), propagace, reklama, zpracování textů, automatické zpracování informací, zprostředkovatelská a obstaravatelská činnost v oblasti obchodu, marketing, překlad informací do počítačových databází, pomoc při řízení obchodní a podnikatelské činnosti, vyhledávání dat v počítačových souborech, veškeré informační služby v rámci tř. 35; (38) telekomunikační služby, pronájem telekomunikačních okruhů, služby telematické, zřízení a provozování veřejných, účelových a privátních telekomunikačních sítí, zřizování a provozování veřejných a privátních datových a počítačových sítí, připojování zařízení a jejich začleňování do sítí, elektronický přenos dokumentů, získávání a šíření zpráv a informací prostřednictvím telekomunikační sítě nebo datové sítě nebo sítě výpočetní, šíření elektronických tiskovin, časopisů, periodik a knih prostřednictvím počítačové, datové, elektronické, telekomunikační nebo informační sítě, služby hlasové schránky, služby přístupu k datovým a informačním sítím a Internetu, přenos informací, zprostředkování přenosu dat, poradenská činnost v oblasti telekomunikací, poskytování telekomunikačních připojení ke globální počítačové síti, poskytování uživatelského přístupu ke globální počítačové síti; (41) služby školící a vzdělávací pro subjekty provozovatelů a veřejnosti, organizace a provádění her a soutěží, sportovní zábavná a výchovná činnost, vystavování textu, grafiky, dat a databází na počítačových sítích; (42) poradenská činnost v oblasti informací a výpočetních služeb, tvorba WWW stránek, tvorba informačních databází, tvorba mediálních dokumentů, vytváření www prezentací, a řešení www serverů, zprostředkovatelská a poradenská činnost v oblasti výpočetní techniky a informatiky, provozování počítačových center s přístupem do databází (např. Internet).

(730) **ČESKÝ TELECOM a.s.**, Olšanská 5, Praha 3, Česká republika

(210) **O 180121**

(220) 24.05.2002

(320) 24.05.2002

(511) 9, 11

(540)

STREAMLIGHT

(510) (9) nabíječky baterek (svítily); (11) baterky (svítily), pouzdra na baterky (svítily), příslušenství k baterkám (svítily) - vše spadající do této třídy.

(730) **Streamlight, Inc.**, 30 Eagleville Road, EAGLEVILLE, Spojené státy americké, Pennsylvania

(740) JUDr. Trojan Oldřich, Lovells, Slovanský dům, Na Příkopě 22, Praha 1

(210) **O 180122**

(220) 24.05.2002

(320) 24.05.2002

(511) 29, 30, 32, 33

(540)



POTRAVINY PRO MĚŘENÍ GASTRONOMIE

(510) (29) maso ryby drůbež a zvěřina, masové výtahy, ovoce a zelenina konzervované, sušené a zavařené, želé, džemy, vejce, mléko a mléčné výrobky, oleje a tuky jedlé a veškeré potraviny živočišného původu jakož i zeleniny a jiné zahradní jedlé výrobky připravené pro konzervování a konzumaci; (30) káva, čaj, kakao, cukr, rýže, tapioka, ságo, kávové náhražky, mouka a přípravky z obilnin, chléb, pečivo, cukrovinky, zmrzlina, med, sirup melasový, droždí, prášky do těsta, sůl, hořčice, ocet, nálevy, koření, těstoviny; (32) piva, minerální vody, šumivé nápoje a jiné nápoje nealkoholické, nápoje a šťávy ovocné, sirupy a jiné přípravky k zhotovování nápojů; (33) alkoholické nápoje.

(590) Barevná

(730) **CIPA s. r. o.**, Hořejší nábřeží 368/2, Praha 5, Česká republika

(740) Ing. Jupa Francis, patentový zástupce, Měchenická 4, Praha 4

(210) **O 180124**

(220) 24.05.2002

(320) 24.05.2002

(511) 3, 5

(540)

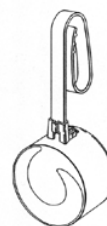

(554) Prostorová

(510) (3) bělicí přípravky, čistící přípravky, lešticí přípravky, přípravky na cídění a brusné přípravky, přípravky pro čištění odtoků a dřezů, prací prostředky, prací prostředky s desinfekčními vlastnostmi, čistící prostředky s desinfekčními vlastnostmi, odstraňovače vápence, odstraňovače rzi, prostředky na odvápnění a odstranění vodního kamene a zamezení jeho usazování pro použití v domácnosti, mýdla; (5) sanitární přípravky, desinfekční přípravky, desinfekční látky, desinfekční roztoky pro použití na omyvatelné povrchy, desinfekční přípravky pro použití v domácnosti nebo pro hygienické či sanitární účely, desinfekční prostředky a přípravky s desinfekčními

vlastnostmi, antibakteriální přípravky, přípravky či látky na osvěžení či čištění vzduchu, fungicidy, přípravky či látky se sanitárními či desinfekčními vlastnostmi, vlastnostmi pro osvěžení či čištění vzduchu, či s fungicidními vlastnostmi.

- (730) **RECKITT & COLMAN (OVERSEAS) LIMITED**, Dansom Lane, Hull, HU8 7DS, Velká Británie
(740) Dr. Tomsa Jan, advokát, Laubova 8, Praha 3 - Vinohrady

- (210) **O 180131**
(220) 24.05.2002
(320) 24.05.2002
(511) 6, 14, 16, 18, 20, 21, 24, 25, 26
(540)

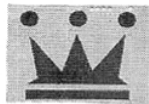

Souvenyr Praha Souvenir Prague

- (510) (6) dárkové předměty z kovů, bronzu; (14) dárkové předměty z drahých kovů; (16) dárkové předměty z papíru; (18) dárkové předměty z kůže; (20) dárkové předměty z kostic, ze dřeva, z rákosu, kosti, plastických hmot, ze slonoviny; (21) dárkové předměty ze skla a keramiky; (24) tkaniny, pokrývky, ubrusy, záclony, povlaky, potahy, přehozy, ručníky, ubrusky stolní; (25) oděvy, obuv, kloboučnické zboží; (26) krajky, výšivky, stuhy, knoflíky, háčky, jehly, špendlíky, umělé květiny.
(730) **LUONG VAN SI**, Rumburská 245/20, Praha 9, Česká republika

- (210) **O 180148**
(220) 24.05.2002
(320) 24.05.2002
(511) 39, 41, 43
(540)



- (510) (39) doprava osob; (41) výchova, vzdělání, zábava, sportovní a kulturní aktivity; (43) dočasné ubytování.
(590) Barevná
(730) **Beňo Radek**, Tovární 80, Beroun, Česká republika

- (210) **O 180151**
(220) 27.05.2002
(320) 27.05.2002
(511) 6, 19, 37
(540)



- (510) (6) kovové stavební materiály; (19) stavební materiály nekovové; (37) stavebnictví, stavitelství.
(590) Barevná
(730) **STAVOKOMP, stavební a.s.**, Rudé armády 2001/30a, Karviná - Hranice, Česká republika

- (210) **O 180152**

- (220) 27.05.2002
(320) 27.05.2002
(511) 36

ČESKÉ BYTY VÝSKALA

- (510) (36) činnost realitní kanceláře, marketing vztahující se k průzkumu trhu s byty, zprostředkování obchodů s nemovitostmi a hypotékami, pronájem bytových a nebytových prostor.
(730) **ČESKÉ BYTY s.r.o.**, Osvoboditelů 1369, Zlín, Česká republika
(740) Ing. Kučera Zdeněk, Padělky 548 (P.O.BOX 92), Slušovice

- (210) **O 180153**
(220) 27.05.2002
(320) 27.05.2002
(511) 9, 35, 41
(540)

U MERKURA

- (510) (9) nosiče zvukových záznamů, gramofonové desky; (35) propagační činnost; (41) kulturní aktivity, vydavatelství a pořádání kulturních akcí.
(730) **U MERKURA PARDUBICE s.r.o.**, Tř. Míru 109, Pardubice, Česká republika

- (210) **O 180155**
(220) 27.05.2002
(320) 27.05.2002
(511) 4, 6, 35, 37
(540)

METALTEX

- (510) (4) průmyslové oleje, tuky a maziva, zejména pro automobily, tmely na pneumatiky, pohonné látky pro automobily, nechemická aditiva do motorových paliv, plastická maziva, tuhá maziva, cereziny a z nich odvozené navazující výrobky, tuky k pohonu strojů, technické benziny, petroleje, motorová nafta, palivové pohonné plyny, zejména propan-butan; (6) obecné kovy v surovém a polozpracovaném stavu a jejich slitiny, ocel, ocelové bloky, slitiny oceli, též odolné vůči kyselinám, lehké kovy, ložiskové kovy, kovy tvarované různým způsobem, litina, kovové stavební materiály, zejména stavební úhlová ocel, stavební kování, kovové potřeby zámečnické a kovové výrobky spadající do této třídy, kovové trubky a roury, kovové armatury k potrubí na stlačený vzduch, kovové armatury pro vodovody, kovové hangáry, ocelové desky na obkládání podlah, zdi a přiček, kovová vrata, též zateplená, kovové přenosné domy, kovový, zejména ocelový drát, kovové ohrady a ploty, kovové ohnivzdorné skříně a dveře, kovové dveřní rámy, kovové závěsy, fitinky, kovová hrdla trubek, hadic a tvarovek, kovové mříže a mřížoví, litinové nádoby a nádrže na tekutiny, nádoby na stlačený plyn, zejména ocelové, kovové zásobníky a kontejnery, kovové napínací třmeny, kovové nosníky, ocelové konstrukce nepřenosné a stavební ocelové dílce, kovové krovy, stavební kovová vazba, tvarované trámce na střechy z kovu, ocelové stožáry, ocelový a tažený plech a výrobky z něho, vlnitý plech, pozinkovaný a pocínovaný plech, kovové okapní a střešní žlaby, koryta a okapové roury, kovové ozubnice, rozpínky, řetězy, zejména článkové a kalibrované, kovové římsy a tašky, kabelové a lanové klouby, spojky a svorky kovové, kovová lana, a to i pro lanové dráhy, kovové materiály pro železnice, např. kolejnice, kolejnicové soupravy, výhybky a spojky, kovový spojovací materiál, např. šrouby, matice, svorníky a nýty, kovové palety pro skladování, manipulaci a dopravu, kovové a ocelové potrubí, kovové schody a schodnice, kovová síla, kovový šrot, kovové žebříky; (35) poradenství a pomoc při řízení obchodní činnosti, obchodní a poradenské informace,

zprostředkovatelská činnost v oblasti obchodu, předvádění zboží, vedení obchodů, poskytování informací komerčního charakteru, zprostředkování interaktivní obchodní činnosti (Internet), vytváření a provozování obchodních sítí; (37) provozování čerpacích stanic s palivou a mazivou, provozování čerpacích stanic na palivové pohonné plyny, montáž, demontáž a vyvažování kol automobilů, opravy a servis k uvedeným činnostem, odborné opravy všech druhů pneu a duší pneumatik, údržba a servis elektrických akumulátorů, seřízení emisí a provádění sportovní úpravy vozů.

- (730) **Scholz Petr - METALTEX**, Jiřího Herolda 1560/8, Ostrava - Hrabůvka, Česká republika
 (740) Pacl Václav, patentový zástupce, Okrajová 4a, Havířov - Podlesí

- (210) **O 180156**
 (220) 27.05.2002
 (320) 27.05.2002
 (511) 3, 5, 10, 11, 21, 35, 36, 39, 42, 44
 (540)



- (510) (3) vonné oleje, vlasové vody, kosmetika, zubní pasty; (5) farmaceutické výrobky, přípravky pro léčebné účely, zahrnuté v této třídě; (10) ortopedické potřeby; (11) ohřívačidla v této třídě obsažená, ohřívací láhve, ohřívače do lůžek; (21) hřebeny a mycí houby; (35) zprostředkování obchodu, zprostředkování obchodních služeb; (36) pronájem bytů; (39) zasilatelství; (42) tvorba software a poradenství v oblasti hardware a software; (44) pronájem nebytových prostor pro zdravotnické účely, především lékařských ambulancí, lékáren, nemocnic.
 (590) Barevná
 (730) **MEDICINA PLUS s.r.o.**, Brožíkova 1041/1, Teplice, Česká republika

- (210) **O 180160**
 (220) 27.05.2002
 (320) 27.05.2002
 (511) 41
 (540)

Památník Velké Moravy

- (510) (41) služby, jejichž hlavním cílem jsou zábavy, rozptýlení nebo rekreace osob, prezentace vizuálního umění nebo literatury veřejnosti pro kulturní a vzdělávací účely, služby spočívající v jakékoliv formě vzdělávání osob.
 (730) **Slovácké muzeum**, Smetanovy sady 179, Uherské Hradiště, Česká republika

- (210) **O 180162**
 (220) 27.05.2002
 (320) 27.05.2002
 (511) 5
 (540)

OMEGAMAX

- (510) (5) léčebné přípravky a doplňky výživy pro léčebné účely, zejména želatinové tobolky s obsahem rybího oleje, určené k prevenci srdečních onemocnění a cévních poruch.
 (730) **AMIS Medica s.r.o.**, Štěpánská 630/57, Praha 1, Česká republika
 (740) Ing. Reichel Pavel, Lopatecká 14, Praha 4

- (210) **O 180163**
 (220) 27.05.2002

- (320) 27.05.2002
 (511) 5
 (540)

Kan Jang

- (510) (5) léčebné přípravky a doplňky výživy pro léčebné účely, zejména roztoky a nápoje s výtažky rostlin (např. echinacea, vasaka a sibiřský žen-šen), určené k užívání proti a při nachlazení.
 (730) **AMIS Medica s.r.o.**, Štěpánská 630/57, Praha 1, Česká republika
 (740) Ing. Reichel Pavel, Lopatecká 14, Praha 4

- (210) **O 180164**
 (220) 27.05.2002
 (320) 27.05.2002
 (511) 5
 (540)

GLUCOSIN

- (510) (5) léčebné přípravky a doplňky výživy pro léčebné účely, zejména výrobky s obsahem glukosaminu, určené pro péči o klouby a kloubní výživu.
 (730) **AMIS Medica s.r.o.**, Štěpánská 630/57, Praha 1, Česká republika
 (740) Ing. Reichel Pavel, Lopatecká 14, Praha 4

- (210) **O 180165**
 (220) 27.05.2002
 (320) 27.05.2002
 (511) 5
 (540)

GINKOMAX

- (510) (5) léčebné přípravky a doplňky výživy pro léčebné účely, zejména tablety s rostlinnými výtažky, určené pro zlepšení krevní cirkulace, pro zlepšení funkcí mozku (schopnosti soustředění a paměti) a k potlačení únavy.
 (730) **AMIS Medica s.r.o.**, Štěpánská 630/57, Praha 1, Česká republika
 (740) Ing. Reichel Pavel, Lopatecká 14, Praha 4

- (210) **O 180183**
 (220) 27.05.2002
 (320) 27.05.2002
 (511) 35, 36, 37, 38, 39, 40, 41, 42, 43, 44
 (540)



- (510) (35) pomoc při řízení obchodní činnosti, informace obchodní, porady organizační, ekonomické a obchodní a s tím související vedení záležitostí, obchodní management a podnikové poradenství, poradenské služby v obchodní činnosti, pronájem kancelářských strojů a zařízení, vedení účetních knih, účetnictví, pronájem fotokopírovacích strojů, pronájem prodejních automatů, pronájem reklamní doby v komunikačních médiích, pronájem reklamních materiálů, pronájem reklamních ploch; (36) finanční půjčky, leasing, realitní kancelář, agentura pro nájem nemovitostí, agentura pro zprostředkování prodeje a koupě nemovitostí, nabytí nemovitostí, správa majetku, správa nemovitěho majetku, správa budov, pronájem nemovitostí, pronájem bytů, koupě pohledávek ze zboží obchodů nebo služeb s převzetím inkasního rizika nebo bez něj, jakož i návazné inkaso pohledávek (factoring a forfaiting), agentura (zprostředkovatelna) pro movitosti, nemovitosti

nebo pozemky, finanční půjčky, finanční a operativní leasing, financování pronájmu, pronájem a správa nemovitostí, konzultační a poradenské služby v celé oblasti financí, vyhledávání vhodných úvěrových zdrojů, pronájem farem; (37) pronájem stavebních strojů a zařízení, pronájem buldozerů, pronájem bagrů a rypadel, pronájem čistících strojů; (38) pronájem přístrojů pro přenos zpráv, pronájem zařízení pro přenos informací; (39) pronájem autokarů, pronájem automobilů, pronájem nákladních vozidel, kamionů, pronájem plavidel (člunů, lodí), pronájem nosičů na automobily, pronájem garáží, pronájem koní, pronájem chladicích zařízení, pronájem mrazicích boxů, pronájem parkovacích ploch, pronájem potápěčských skafandrů, pronájem potápěčských zvonů (kesonů), pronájem skladů, skladišť, pronájem skladovacích kontejnerů; (40) pronájem pletacích strojů, pronajímání generátorů; (41) pronájem audio nahrávek, pronájem video pásků, pronájem dekorací, pronájem divadelních dekorací, pronájem kinematografických filmů, pronájem rozhlasových a televizních přijímačů, pronájem zvukových nahrávacích zařízení, pronájem filmových promítaček a jejich příslušenství, pronájem stadiónů, pronájem video-rekordérů, pronajímání osvětlovacích zařízení pro divadla nebo televizní studia, pronájem tenisových dvorců, pronájem sportovních zařízení; (42) pronájem počítačového software, pronájem počítačů; (43) pronájem přenosných staveb, pronajímání jednacích místností; (44) pronájem zemědělských nástrojů a zařízení, pronajímání zdravotních (zdravotnických) zařízení.

- (730) **CAC LEASING, a. s.**, Janáčkovo nábřeží 55/140, Praha 5, Česká republika
 (740) JUDr. Zdeněk Veselý, Společná advokátní kancelář Prokopec, Veselý, Balcar, David, Hrouzek, Štěpánská 20, Praha 1

- (210) **O 180184**
 (220) 27.05.2002
 (320) 27.05.2002
 (511) 35, 36, 37, 38, 39, 40, 41, 42, 43, 44
 (540)



The logo for CAC LEASING features the letters 'CAC' in a large, outlined, serif font. Below 'CAC' is a thick red horizontal bar. Underneath the bar, the word 'LEASING' is written in a smaller, solid, serif font.

- (510) (35) pomoc při řízení obchodní činnosti, informace obchodní, porady organizační, ekonomické a obchodní a s tím související vedení záležitostí, obchodní management a podnikové poradenství, poradenské služby v obchodní činnosti, pronájem kancelářských strojů a zařízení, vedení účetních knih, účetnictví, pronájem fotokopírovacích strojů, pronájem prodejních automatů, pronájem reklamní doby v komunikačních médiích, pronájem reklamních materiálů, pronájem reklamních ploch; (36) finanční půjčky, leasing, realitní kancelář, agentura pro nájem nemovitostí, agentura pro zprostředkování prodeje a koupě nemovitostí, nabytí nemovitostí, správa majetku, správa nemovitěho majetku, správa budov, pronájem nemovitostí, pronájem bytů, koupě pohledávek ze zboží obchodů nebo služeb s převzetím inkasního rizika nebo bez něj, jakož i návazné inkaso pohledávek (factoring a forfaiting), agentura (zprostředkovatelná) pro movitosti, nemovitosti nebo pozemky, finanční půjčky, finanční a operativní leasing, financování pronájmu, pronájem a správa nemovitostí, konzultační a poradenské služby v celé oblasti financí, vyhledávání vhodných úvěrových zdrojů,

pronájem farem; (37) pronájem stavebních strojů a zařízení, pronájem buldozerů, pronájem bagrů a rypadel, pronájem čistících strojů; (38) pronájem přístrojů pro přenos zpráv, pronájem zařízení pro přenos informací; (39) pronájem autokarů, pronájem automobilů, pronájem nákladních vozidel, kamionů, pronájem plavidel (člunů, lodí), pronájem nosičů na automobily, pronájem garáží, pronájem koní, pronájem chladicích zařízení, pronájem mrazicích boxů, pronájem parkovacích ploch, pronájem potápěčských skafandrů, pronájem potápěčských zvonů (kesonů), pronájem skladů, skladišť, pronájem skladovacích kontejnerů; (40) pronájem pletacích strojů, pronajímání generátorů; (41) pronájem audio nahrávek, pronájem video pásků, pronájem dekorací, pronájem divadelních dekorací, pronájem kinematografických filmů, pronájem rozhlasových a televizních přijímačů, pronájem zvukových nahrávacích zařízení, pronájem filmových promítaček a jejich příslušenství, pronájem stadiónů, pronájem video-rekordérů, pronajímání osvětlovacích zařízení pro divadla nebo televizní studia, pronájem tenisových dvorců, pronájem sportovních zařízení; (42) pronájem počítačového software, pronájem počítačů; (43) pronájem přenosných staveb, pronajímání jednacích místností; (44) pronájem zemědělských nástrojů a zařízení, pronajímání zdravotních (zdravotnických) zařízení.

- (590) Barevná
 (730) **CAC LEASING, a. s.**, Janáčkovo nábřeží 55/140, Praha 5, Česká republika
 (740) JUDr. Zdeněk Veselý, Společná advokátní kancelář Prokopec, Veselý, Balcar, David, Hrouzek, Štěpánská 20, Praha 1

- (210) **O 180185**
 (220) 27.05.2002
 (320) 27.05.2002
 (511) 9, 16, 41
 (540)



The logo for MPARTNERS features a large, stylized letter 'M' inside a circular frame. To the right of the 'M', the word 'PARTNERS' is written in a bold, sans-serif font.

- (510) (9) data, databáze a jiné informační produkty na magnetických, elektronických a optických nosičích, související software a hardware, nosiče dat všeho druhu spadající do tř. 9, elektronické a datové sítě, multimediální aplikace, 3D animace, multimediální informační katalogy, elektronické časopisy, elektronická periodika a knihy v elektronické podobě, software pro počítače, programové vybavení pro informační technologie a pro komunikaci, programové vybavení umožňující elektronické obchodování, videohry, nahraný software na CD a DVD discích a magnetických médiích, magnetické disky, optické disky, čtecí zařízení optických a magnetických disků, kompaktní disky, magnetické pásky, systémy informačních technologií zařazené do tř. 9, systémy výpočetní, komunikační a informační techniky zařazené ve tř. 9, nahrané zvukové a nebo obrazově zvukové záznamy; (16) papír, výrobky z papíru, periodické a neperiodické publikace, knihy, časopisy, brožury, fotografie, informační produkty a reklamní materiály na papírových nosičích, data a databáze na papírových nosičích, tištěné manuály, učební pomůcky; (41) akademie (vzdělávání), praktické cvičení, dálkové studium, informace o výchově a vzdělávání, internátní školy, výchovně-zábavné klubové služby, korespondenční kurzy, nahrávání nosičů zvukových nebo obrazově zvukových, převádění médií do elektronické podoby a jejich šíření,

půjčování nahraných zvukových a nebo obrazově zvukových záznamů, výroba, tvorba a šíření audiovizuálních děl, zprostředkování v oblasti kultury, výchovy, zábavy a sportu, tvorba a šíření audiovizuálních děl, pořádání, organizování a vedení seminářů, školení, vzdělávacích akcí, konferencí, organizování kulturních nebo vzdělávacích výstav, organizování soutěží, pořádání a řízení pracovních setkání.

(730) **Karolinum, s.r.o.**, Xaveriova 19/1984, Praha 5, Česká republika

(740) Ing. Vandělková Jana, Bohemia Patent, Petráská 12, Praha 1

(210) **O 180187**

(220) 28.05.2002

(320) 28.05.2002

(511) 9, 35, 37, 38, 42

(540)



aliatel

Nejlepší spojení pro váš business

(510) (9) telekomunikační sítě a zařízení, přenosové cesty pro přepravu všech druhů informací, informační systémy zařazené do tř. 9; (35) automatizované zpracování dat, obchodní a podnikatelské poradenství, překlad informací do počítačové databáze, poradenství v obchodní činnosti; (37) montáž, seřízení, opravy a údržba telekomunikačních sítí a zařízení; (38) telekomunikační služby, pronájem přenosových cest pro přepravu všech druhů informací, propojování telekomunikační sítě s telekomunikačními sítěmi dalších provozovatelů, připojování telekomunikačních zařízení, mezinárodní telekomunikační služby, využívání kmitočtového pásma k poskytování služeb v souladu se závaznými právními předpisy, získávání, zpracování a poskytování veřejných informačních služeb s využitím telekomunikačních zařízení a služeb, telekomunikační operátor, služby širokopásmových sítí a služby datových i hlasových virtuálních privátních sítí, služby inteligentních sítí zařazených do třídy 38, distribuce informací pomocí komunikace mezi sítěmi, provozování služeb na Internetu zařazených do třídy 38, informace přenášené po Internetu, publikace na nosičích přenášené po síti, elektronická pošta, počítačová komunikace, komunikace počítačovými terminály, posílání zpráv, pronájem přístrojů pro přenos zpráv, pronájem zařízení pro přenos informací, přenos zpráv a obrázků pomocí počítačů, přenos zpráv a obrazových informací pomocí počítače, půjčování modemů, půjčování telefonů, půjčování telekomunikačních zařízení, spojení pomocí sítí optických vláken, telefonické služby, zajišťování komunikace telefonními zařízeními, zejména telefony pevné telekomunikační sítě a mobilními telefony, telegrafický přenos, informace o telekomunikaci, telekomunikační informace, telexové služby, pronájem telekomunikační sítě a zařízení a přenosových cest pro přepravu všech druhů informací včetně příslušenství, pronájem digitálních okruhů, poskytování služeb prostřednictvím sítě Internet zařazených do tř. 38, poradenská činnost v oblasti telekomunikační techniky, telekomunikační služby pro E-commerce; (42) projektová činnost v oblasti telekomunikační a výpočetní techniky, poradenská činnost v oblasti telekomunikační a výpočetní techniky, poskytování software.

(730) **Aliatel a.s.**, Sokolovská 86, Praha 8, Česká republika

(740) JUDr. Fiala Karel, Advokátní kancelář Fiala, Profous, Maisner a spol., V Jámě 1, Praha 1

(210) **O 180193**

(220) 28.05.2002

(320) 28.05.2002

(511) 4, 42

(540)

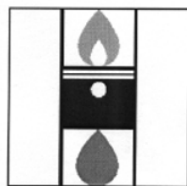

**ÚSTAV PALIV
A MAZIV, a.s.**

(510) (4) aditiva a přísady do motorových paliv a maziv; (42) chemické analýzy, služby v oblasti kontroly kvality kapalných paliv, zkapalněných uhlovodíkových plynů, maziv, provozních kapalin, přísad a přípravků pro dopravní prostředky, zkoušení a testování strojních a motorových agregátů a jejich komponent, konzultační a poradenské služby v oblasti aplikace kapalných paliv, maziv, provozních kapalin pro dopravní prostředky, tribotechniky a tribodiagnostiky.

(730) **Ústav paliv a maziv, a.s.**, U Trati 42, Praha 10 - Strašnice, Česká republika

(210) **O 180194**

(220) 28.05.2002

(320) 28.05.2002

(511) 35, 36, 39, 41, 43, 44

(540)



(510) (35) služby a poradenství v obchodní činnosti; (36) zprostředkování pojištění v rámci cestovního ruchu; (39) organizování cest, informace o dopravě, rezervace v dopravě, doprovázení turistů, organizování zájezdů, turistická kancelář, zprostředkování dopravy; (41) informace o možnostech rekreace, zábavy a vzdělávání, organizování a vedení konferencí, kongresů a seminářů, prázdninové tábory, předprodej vstupenek; (43) rezervace hotelů a přechodného ubytování, poskytování stravování, zásobování; (44) kosmetický a zkrášlovací salón.

(730) **Ludmila Šakičová**, Prvomájová 438/90, Plzeň, Česká republika

(740) Ing. Poláček Jiří, Tichý a Poláček, patentová zástupci, Dominikánská 6, Plzeň

(210) **O 180197**

(220) 28.05.2002

(320) 28.05.2002

(511) 3, 5, 16, 21, 30, 32, 41

(540) **Naturprodukt CZ spol. s r. o.**

(510) (3) přípravky pro bělení a jiné práci prostředky, přípravky pro čištění, leštění, odmašťování a broušení, mýdla, holicí mýdla, parfumerie, parfémy, voňavky, vonné oleje, oleje do voňavek, oleje éterické, oleje pro kosmetické účely, toaletní přípravky, kosmetika, kosmetické přípravky, kosmetické tužky, koupelové soli, nikoliv pro medicínální účely, soli bělicí, krémy na kůži, krémy na obličej, krémy pleťové, květinové parfémy, lak na vlasy, lak na nehty, lepidla pro kosmetické účely, kolínská voda, levandulová voda, levandulový olej, líčidla, rtěnky, šampóny, ústní

vody, nikoliv pro lékařské účely, vata pro kosmetické účely, koupelové pěny, pleťová voda pro kosmetické účely, pomády pro kosmetické účely, vlasové vody, kosmetické barvy, barviva na vlasy, barviva toaletní, přípravky pro odstraňování barvy, mléko pro toaletní účely, umělé nehty, umělé řasy, odlakovače, přípravky na odlučování, přípravky na ondulaci, opalovací přípravky, bělicí a čistící přípravky na kůži, čistící mléko pro toaletní účely, čistící oleje, přípravky pro čištění umělého chrupu, lešticí přípravky pro umělý chrup, přípravky na bělení zubů, přípravky pro depilaci, dezodoranty pro osobní potřebu, přípravky na holení, zubní pasty; (5) výrobky (přípravky) farmaceutické, veterinářské a hygienické, hygienické potřeby pro lékařství a pro osobní hygienu, hygienické vložky, hygienické ubrousky, menstruační vložky, menstruační kalhotky, menstruační tampóny, vata pro lékařské účely, diabetické přípravky pro léčebné účely, potraviny, nápoje a jiné dietní výrobky pro účely léčebné, potraviny pro batolata a kojence, potraviny silící pro děti a nemocné, prášek zasypací na rány, dětský zázyp, prostředky proti lupům, potraviny speciální pro nemocné a rekonvalescenty, výtažky bohaté na rostlinné bílkoviny pro výživu dětí a nemocných, výživné přípravky pro mikroorganismy, doplňky výživové pro lékařské účely, deodoranty jiné než pro osobní hygienu, dezinfekční přípravky, bahno pro koupele, balzámy pro lékařské účely, přípravky pro čištění vzduchu, léčivé přípravky do koupele, náplasti, leukoplast, obvazový materiál, chirurgická plátna, chirurgické roušky, obklady, octany pro farmaceutické účely, lepicí pásky pro lékařské účely, obinadla, materiály pro plombování zubů a pro zubní otisky, slitiny drahých kovů pro zubolékařské účely, léky proti bolestem zubů nebo hlavy, zubní brusné prostředky, výrobky pro hubení škodlivých zvířat a plevele, repelenty proti hmyzu, léky proti bodnutí hmyzu, zvěrolékařské přípravky, fungicidy, herbicidy, cigarety bez tabáku k léčebnému účelu, léčivé byliny a čaje, bylinné čaje, čaje astmatické, čaje odtučňovací, čaje projímací, fenykl pro lékařské účely, výrobky z pramenitých vod (ze zřídelných vod)(farm.), bonbóny proti kašli, čípky, kontaktní čočky, čistící přípravky pro kontaktní čočky, vitamínové přípravky, vitamínové nápoje a vitamínové bonbóny, spadající do této třídy, šumivé vitamínové tablety, povzbuzující prostředky (farm.), vitamín E koncentrovaný, léky proti kašli, tabletky pro farmaceutické účely, pastilky pro farmaceutické účely, chemicko-farmaceutické přípravky všeho druhu, antikoncepční přípravky, bílkovinné přípravky pro lékařské účely, léky tekuté, živočišné uhlí pro farmaceutické účely, projímadla, lektvary, pročišťující přípravky, léky na hojení ran, léky posilující, léky proti horečkám, glukóza pro léčebné účely, mentol, oleje pro lékařské použití, přípravky na omrzliny, opiáty, drogy pro léčebné účely, narkotika, výrobky pro prevenci nebo ulehčení (utišení) nemocí, výrobky pro zmírňování bolestí, alkohol pro léčebné účely, hormony pro lékařské účely, lékařské přípravky pro hubnutí, sedativa, diagnostické přípravky pro léčebné účely, cukr pro lékařské účely, cukrovinky s léčivými přísadami, masti pro farmaceutické účely, mléko pro farmaceutické účely, mléko sušené pro kojence, žvýkačky pro lékařské účely, minerální vody pro lékařské účely, soli do minerálních koupelí, soli pro lékařské účely, soli draselné pro lékařské účely, soli sodné pro lékařské účely, soli koupelové (léčivé), minerální doplňky s obsahem jodidů a stopových prvků, minerální doplněk jako tekutý inhalační prostředek; (16) papír, lepenka a výrobky z těchto materiálů, které nejsou zařazeny do jiných tříd, papírenské zboží, tiskárenské výrobky, tiskařské typy, štočky, grafické reprodukce, grafiky, atlasy, mapy, brožury, časopisy (periodika), časopisy - komiksy, tiskoviny, kalendáře,

katalogy, knihy, knížky brožované, pohlednice, příručky, publikace, vazby knihařské, potřeby pro knižní vazby, např. knihařské nitě, látky pro vázání knih, materiály pro vázání knih, plátno na vázání knih, přístroje a stroje pro vázání knih, fotografie, lepidla pro papírenství nebo domácnost, plastické obaly (nezařazené do jiných tříd), psací stroje a kancelářské potřeby, karty; (21) dávkovače mýdla, dávkovače papírových ručníků, dávkovače toaletního papíru, holicí štětky, mycí houby, hřebeny, kartáčky na nehty, kartáčky na obočí, kartáčky zubní, kosmetické pomůcky, krabičky na mýdlo, niť zubní, potřeby toaletní, pouzdra na hřebeny, rozprašovače na voňavky a parfémů, pudřenky s výjimkou pudřenek z drahých kovů, přístroje na odstraňování zápachu pro osobní potřebu, štětka na čištění záchodů, elektrické zubní kartáčky; (30) žvýkačky, ne pro lékařské účely, cukrovinky (např. ovocné želé, arašidové cukrovinky, tabletky, apod.), zmrzlina, bonbóny (např. mentolové, čokoládové, polévané, gumové, sladové nebo plněné líkery, karamely apod.), čokoláda, oplatky, sušenky, keksy, krekry, pečivo, chléb, zákusky, koláče, cukroví, dorty, těsta, marcipán, kakao, výrobky z kaka, mouka a výrobky z obilnin, káva, výrobky z kávy, nápoje připravované na základě kávy, kaka nebo čokolády, krupice, ovesné vločky, pudinky, aromatické přípravky do potravin, chuťové přísady, led na osvěžení, nálevy k ochucení, ocet, koření, kečup, cukr, čaj, sexuálně bylinný čaj, ne pro lékařské účely, glukóza pro výživu, med, melasa, müsli, suchary, droždí, kvasnice, prášky do těsta, sůl, hořčice, rajčatová omáčka, nudle, makaróny, rýže; (32) vody, minerální vody, šumivé nápoje a jiné nápoje nealkoholické, přípravky na výrobu šumivých nápojů, nápoje a šťávy ovocné, nápoje a šťávy zeleninové, sirupy a jiné přípravky k zhotovení nápojů, nápoje zbažené alkoholu, mošty; (41) vydávání textů s výjimkou reklamních nebo náborových, vydávání knih, časopisů, revue apod., zveřejňování textů (kromě reklamních), vydávání (on-line) knih a časopisů v elektronické formě, poskytování (on-line) počítačových her z počítačových sítí, poskytování elektronických publikací on-line (bez možnosti kopírování).

(730) **Naturprodukt CZ spol. s r. o.**, Na Viničkách č. p.

638, Šestajovice, Česká republika

(740) Ing. Pavel Nádvorník, Sokola Tůmy 1, Ostrava - Hulváky

(210) **O 180199**

(220) 28.05.2002

(320) 28.05.2002

(511) 7, 8, 37

(540)



(510) (7) ručně ovládané elektrické nářadí, pilařské stroje, řezačky, pily všeho druhu, pilové pásy, vrtáčky, kladiva, vrtací šroubováky, brusky, frézy, děrovače, vysavače pro suché a mokré použití, stroje na opracování dřeva, dřevoobráběcí stroje a jejich součásti, lisy na dýhy, nožové jednotky, výstružníky, výhrubníky, vrtáky, frézovací trny, vrtáčková sklíčidla, strojní pilové pásy, kovopily, závitníky a závitové čelisti, elektrické pneumatické nářadí, ložiska, kompresory, kartáče jako součásti strojních zařízení, rydla, hoblíky, lemovací stroje, to vše včetně příslušenství, pneumatické nářadí, pneumatická kladiva; (8)

nástroje a nářadí s ručním pohonem zahrnuté ve třídě 8, nože a nožičské zboží, řezné a řezací nástroje a kotouče, zednické nářadí a nástroje, zejména klíče, kleště, kleštiny, kladiva, ruční pilky a pilové listy, lupénkové pilky, obloukové pily, sochory, hasáky, šroubováky, montážní soupravy, pilníky, berany, beranidla, dláta, hoblíky, průbojníky, brusné kameny, brusné kotouče, smirkové brusné kotouče, diamantové brusné kotouče, brusné nástroje pro ruční broušení, brusy, břity, hroty, děrovací trny, držáky vrtáků, důlkovače, frézovací trny, frézy, ruční hevery, hlavy závitové, nebozezy, nůžky, nýtovací kladiva, nýtovačky, oblé sedlíky, palice, pěchovačky, perforovačky, postruhovačla, prostřihovačla, rašple, razidla, rozvodky na pily, ruční zvedáky, řezačky trubek, ruční řezné nástroje, sklenářské diamanty, špachtle, teslice, úhelníky, vrtáčky, vrtáky, výhrubníky, výstružníky, vytahovačky, závitnice, závitníky, závitofezné hlavy, železné nářadí a řezné nástroje (ruční); (37) servis pneumatického nářadí, ostření a broušení nožů.

- (730) **PROMOS CZ s. r. o.**, Dělnická 411, Ostrava Poruba, Česká republika
 (740) Ing. Mgr. Holasová Hana, A. Holas & partner
 PATENTOVÁ A ZNÁMKOVÁ KANCELÁŘ, Křížová 4, Brno

- (210) **O 180200**
 (220) 28.05.2002
 (320) 28.05.2002
 (511) 19
 (540)

Kera Tech

- (510) (19) stavební konstrukce s aplikací keramiky.
 (730) **LASSELSBERGER, s. r. o.**, Adélova 1, Plzeň, Česká republika
 (740) JUDr. Tichý Jaromír, Tichý a Poláček, patentoví zástupci, Dominikánská 6, Plzeň

- (210) **O 180208**
 (220) 28.05.2002
 (320) 28.05.2002
 (511) 35, 41
 (540)

PRO·TEMPORE
 AGENCY SRO.

- (510) (35) reklamní činnost a marketing, zprostředkování obchodních záležitostí, pořádání výstav, veletrhů, přehlídek a obdobných akcí k reklamním a komerčním účelům; (41) agenturní činnost v oblasti kultury a umění, pořádání kulturních produkcí, zábav a provozování zařízení sloužících k zábavě, pořádání výstav, veletrhů, přehlídek a obdobných akcí k výchovným a zábavným účelům, pořádání odborných kurzů, školení a jiných vzdělávacích akcí včetně lektorské činnosti.
 (730) **PRO TEMPORE AGENCY s.r.o.**, Včelařská 479/10, Praha 8, Česká republika

- (210) **O 180244**
 (220) 29.05.2002
 (320) 29.05.2002
 (511) 30
 (540)

DUETKY S NÁPLNÍ

- (510) (30) mouka a přípravky z obilnin, chléb, pečivo, cukrovinky, zmrzlina.
 (730) **DELTA PEKÁRNY, a.s.**, Bohunická 24, Brno, Česká republika

- (210) **O 180246**
 (220) 29.05.2002
 (320) 29.05.2002
 (511) 30
 (540)

TOPPER

- (510) (30) mouka a přípravky z obilnin, chléb, pečivo, cukrovinky.
 (730) **DELTA PEKÁRNY a.s.**, Bohunická 24, Brno, Česká republika

- (210) **O 180259**
 (220) 29.05.2002
 (320) 29.05.2002
 (511) 43
 (540)



- (510) (43) bufety, jídelny, restaurace, kavárny, cocktail lounge bufety, hotelové a kavární služby.
 (730) **King Car Food Industrial Co., Ltd.**, No. 230, Roosevelt Road, Sec. 3, TAIPEI, Taiwan
 (740) Patentservis Praha a.s., Jivenská 1273/1, Praha 4

- (210) **O 180261**
 (220) 29.05.2002
 (320) 29.05.2002
 (511) 5, 35
 (540)



- (510) (5) výrobky zdravotnické, farmaceutické, veterinární, hygienické pro léčebné účely, potraviny určené pro zvláštní výživu pro léčebné účely, výrobky dietetické pro léčebné účely, přírodní léčivé výrobky, potravinové doplňky pro léčebné účely, vitamínové a homeopatické přípravky pro léčebné účely, bylinné čaje pro lékařské účely, desinfekční přípravky; (35) zprostředkování obchodních záležitostí v oblasti import-export, reklama, propagace všemi druhy médií, marketing.
 (590) Barevná
 (730) **SUFEX, spol. s r.o.**, V Lipkách 647, Praha 5, Česká republika
 (740) Ing. Jupa Francis, patentový zástupce, Měchenická 4, Praha 4

- (210) **O 180263**
 (220) 29.05.2002
 (320) 29.05.2002
 (511) 9, 16
 (540)

Top Aktuell

- (510) (9) data, databáze a jiné informační produkty na magnetických a/nebo optických nosičích a v elektronických, datových, informačních a telekomunikačních sítích všeho druhu, související software a hardware, nosiče dat všeho druhu, elektronické sítě, multimediální aplikace, multimediální informační katalogy, elektronické časopisy, software virtuální reality,

informační systémy na nosičích spadající do tř. 9 vyjma nosičů papírových, informační systémy v elektronické podobě; (16) papír, výrobky z papíru, periodické a neperiodické publikace, knihy, časopisy, brožury, fotografie, informační produkty z papíru, data a databáze na papírových nosičích, tištěné manuály, reklamní a propagační předměty z papíru.

- (730) **J.Fröschl + Co, s.r.o.**, Palouky 1366, Hostivice, Česká republika
 (740) Ing. Vandělíková Jana, Bohemia Patent, Petráská 12, Praha 1

- (210) **O 180264**
 (220) 29.05.2002
 (320) 29.05.2002
 (511) 35
 (540)



- (510) (35) zprostředkování v oblasti provozování sítě obchodů, obchodních středisek, marketů, supermarketů a maloobchodního prodeje z pojízdných prodejen, řízení obchodní činnosti sítě obchodů, propagační, reklamní a inzertní činnost, poskytování pomoci při provozu obchodu, zprostředkování obchodních kontaktů, provádění obchodních operací, informační a poradenská činnost v dané oblasti, pomoc při řízení obchodní činnosti, předvádění zboží, propagace vědomostních karet a platebních karet při prodeji zboží, vyhodnocení obchodu a průzkum trhu, reprodukce a kopírování dokumentů, administrativa vztahující se k tiskovinám, organizace výstav ke komerčním účelům a k reklamním účelům, ekonomické a obchodní prognózy, marketing, reklamní, inzertní a propagační činnost prostřednictvím jakéhokoliv média, prostřednictvím telefonní sítě nebo datové sítě nebo informační sítě nebo elektronické sítě nebo komunikační sítě nebo počítačové sítě, poskytování informací a jiných informačních produktů komerčního nebo reklamního charakteru, multimediálních informací komerčního charakteru, komerční využití Internetu v oblastech komerčních internetových médií a vyhledávacích služeb, on-line inzerce, činnost reklamní agentury, zprostředkování v obchodních vztazích.

- (590) Barevná
 (730) **J.Fröschl + Co, s.r.o.**, Palouky 1366, Hostivice, Česká republika
 (740) Ing. Vandělíková Jana, Bohemia Patent, Petráská 12, Praha 1

- (210) **O 180273**
 (220) 29.05.2002
 (320) 29.05.2002
 (511) 9, 38, 42
 (540)

PALAS

- (510) (9) elektronické komunikační ústředny, digitální ústředny, analogové ústředny, telekomunikační síťové zdroje, IP a širokopásmové spínače, směrovače, telekomunikační síťové zdroje, kontrolní, vyhodnocovací a ochranné

systémy a zařízení, elektronická účtovací zařízení pro telekomunikační sítě, záznamová a reprodukční zařízení, informační a datové produkty na magnetických, elektronických a optických nosičích, datové elektronické sítě, audiovizuální nosiče záznamů, nosiče CD-R, CD-ROM a DVD, počítačové vybavení a hardware, analogové a digitální karty, magnetické, optické a čipové karty, čtecí zařízení čárových kódů a mikroelektronických záznamů, počítačové modemy, telefonní sítě, produkty linkové signalizace, elektronický portál, elektronické diáře a záznamníky, hlasové schránky; (38) provoz telekomunikačních a datových sítí, provoz internetového serveru, zabezpečení přenosu dat a informací prostřednictvím telekomunikačních sítí a Internetu, komunikace pomocí terminálů, telefonu, dálkopisu, telegrafu a mobilních telefonních systémů a sítí, přenos dat a informací prostřednictvím satelitů, rozhlasového a televizního signálu, provoz GPS systémů, služby konverze přenosového protokolu, formátu a kódu, služby hlasové schránky, přenos textových zpráv, zabezpečení provozu telekomunikačních a datových sítí; (42) tvorba software, programování počítačů, pronájem přístupu k databázím, technické a odborné studie v oblasti počítačových a informačních technologií a telekomunikačních systémů, základní a aplikovaný výzkum, projektová činnost v oblasti telekomunikací, tvorba autorských děl v oblasti software, projektování elektrických a elektronických zařízení, strojů a přístrojů, inženýrské služby v oblasti investiční elektroniky, služby v oblasti průmyslového využití telekomunikačních technologií.

- (730) **STROM telecom, spol. s r. o.**, Michelská 60, Praha 4, Česká republika
 (740) Jira Vladimír, patentový zástupce, Kovanecká 2112/18, Praha 9

- (210) **O 180274**
 (220) 29.05.2002
 (320) 29.05.2002
 (511) 9, 38, 42
 (540)

FORIS

- (510) (9) elektronické komunikační ústředny, digitální ústředny, analogové ústředny, telekomunikační síťové zdroje, IP a širokopásmové spínače, směrovače, telekomunikační síťové zdroje, kontrolní, vyhodnocovací a ochranné systémy a zařízení, elektronická účtovací zařízení pro telekomunikační sítě, záznamová a reprodukční zařízení, informační a datové produkty na magnetických, elektronických a optických nosičích, datové elektronické sítě, audiovizuální nosiče záznamů, nosiče CD-R, CD-ROM a DVD, počítačové vybavení a hardware, analogové a digitální karty, magnetické, optické a čipové karty, čtecí zařízení čárových kódů a mikroelektronických záznamů, počítačové modemy, telefonní sítě, produkty linkové signalizace, elektronický portál, elektronické diáře a záznamníky, hlasové schránky; (38) provoz telekomunikačních a datových sítí, provoz internetového serveru, zabezpečení přenosu dat a informací prostřednictvím telekomunikačních sítí a Internetu, komunikace pomocí terminálů, telefonu, dálkopisu, telegrafu a mobilních telefonních systémů a sítí, přenos dat a informací prostřednictvím satelitů, rozhlasového a televizního signálu, provoz GPS systémů, služby konverze přenosového protokolu, formátu a kódu, služby hlasové

schránky, přenos textových zpráv, zabezpečení provozu telekomunikačních a datových sítí; (42) tvorba software, programování počítačů, pronájem přístupu k databázím, technické a odborné studie v oblasti počítačových a informačních technologií a telekomunikačních systémů, základní a aplikovaný výzkum, projektová činnost v oblasti telekomunikací, tvorba autorských děl v oblasti software, projektování elektrických a elektronických zařízení, strojů a přístrojů, inženýrské služby v oblasti investiční elektroniky, služby v oblasti průmyslového využití telekomunikačních technologií.

- (730) **STROM telecom, spol. s r. o.**, Michelská 60, Praha 4, Česká republika
 (740) Jíra Vladimír, patentový zástupce, Kovanecká 2112/18, Praha 9

- (210) **O 180275**
 (220) 29.05.2002
 (320) 29.05.2002
 (511) 29, 30, 31
 (540)



- (510) (29) maso, ryby, drůbež, rybí a drůbeží konzervy, masové produkty, rybí produkty, drůbeží produkty, masové paštiky a krémy, masové přesnídávky, masové výtažky, zvěřina, ovoce a zeleniny konzervované, sušené a zavařované, želé, džemy, kompoty, mléko, mléčné produkty, vejce, vaječné pomazánky, masovaječné pomazánky, jedlé oleje a tuky, mražené masové, zeleninové a ovocné produkty; (30) káva, čaj, kakao, rýže, tapioka, mouka a přípravky z obilnin, pečivo, chléb, cukrovinky, koření, med, sirup melasový, droždí, prášky do těsta, sůl, hořčice, ocet, nálevy k ochucení, čokoláda; (31) zemědělské, zahradnické a lesní produkty, čerstvé ovoce a zelenina, osivo, krmiva pro zvířata.
 (730) **LASKA DALBOSS, spol. s r. o.**, Teplická 17 - Hotel DUO, Praha 9, Česká republika
 (740) Jíra Vladimír, patentový zástupce, Kovanecká 2112/18, Praha 9

- (210) **O 180276**
 (220) 29.05.2002
 (320) 29.05.2002
 (511) 29, 30, 31
 (540)



- (510) (29) maso, ryby, drůbež, rybí a drůbeží konzervy, masové produkty, rybí produkty, drůbeží produkty, masové paštiky a krémy, masové přesnídávky, masové výtažky, zvěřina, ovoce a zeleniny konzervované, sušené a zavařované, želé, džemy, kompoty, mléko, mléčné produkty, vejce, vaječné pomazánky, masovaječné pomazánky, jedlé oleje a tuky, mražené masové, zeleninové a ovocné produkty; (30) káva, čaj, kakao, rýže, tapioka, mouka a přípravky z obilnin, pečivo, chléb, cukrovinky, koření, med, sirup

melasový, droždí, prášky do těsta, sůl, hořčice, ocet, nálevy k ochucení, čokoláda; (31) zemědělské, zahradnické a lesní produkty, čerstvé ovoce a zelenina, osivo, krmiva pro zvířata.

- (730) **LASKA DALBOSS, spol. s r. o.**, Teplická 17 - Hotel DUO, Praha 9, Česká republika
 (740) Jíra Vladimír, patentový zástupce, Kovanecká 2112/18, Praha 9

- (210) **O 180277**
 (220) 29.05.2002
 (320) 29.05.2002
 (511) 9, 35, 36, 37, 38, 39, 42
 (540)



- (510) (9) nosiče zvuku, obrazu a dat, zaznamenávací a reprodukční zařízení a systémy, hardware, nosiče dat v podobě disků, karet a mikročipů, čtecí systémy čárových kódů a mikročipů, elektronické platební karty, telekomunikační ústředny, telekomunikační modemy, elektronické kódovací systémy, elektromateriál, rozvaděče elektrické energie, spojiče elektrické energie, rozvodné systémy veřejného osvětlení; (35) pomoc při řízení obchodu, ekonomické poradenství, zprostředkování v oblasti obchodu, administrativní a kancelářské služby, reklamní, inzertní a propagační činnost, poskytování obchodních služeb souvisejících s dodávkou, odběrem, používáním a úhradou elektrické energie, zprostředkování obchodu s elektrickou energií; (36) finanční služby, platební terminál, úvěrové poradenství, směnárenská činnost, služby v oblasti cenných papírů; (37) montáž a údržba telekomunikačních zařízení a systémů, montáž a údržba elektrických rozvaděčů a veřejného osvětlení, montáž a údržba elektrických sítí, úřední měření a revize elektrických zařízení; (38) poskytování telekomunikačních služeb, provozování internetového serveru a interaktivních telekomunikačních služeb s uživateli, bezdrátové komunikační služby v oblasti plateb a peněžnictví; (39) distribuce, tranzit elektrické energie; (42) řízení distribuční elektrizační soustavy v regionu své působnosti, projektová činnost v investiční výstavbě, tvorba software, tvorba obchodní databáze, tvorba platební sítě (počítačové systémy), poradenství v oblasti software.

- (730) **IQ Terminal a.s.**, Pod Višňovkou 23, Praha 4, Česká republika
 (740) Jíra Vladimír, patentový zástupce, Kovanecká 2112/18, Praha 9

- (210) **O 180279**
 (220) 29.05.2002
 (320) 29.05.2002
 (511) 1, 2, 19
 (540)

DECOSTYL

- (510) (1) lepidla pro průmysl a stavebnictví, plastické hmoty v surovém stavu, umělé pryskyřice v surovém stavu, plastické granuláty k dalšímu zpracování; (2) barvy, laky, mořidla, barviva, přírodní pryskyřice v surovém stavu, kovy listkové a práškové pro malíře, dekoratéry a umělce, přípravky proti korozi, tónovače a barviva pro řemesla a průmysl; (19) stavební píský, malty a plnidla, barvené stavební píský, pojiva, stavební vyrovnávací a spárovací

- hmoty, stavební sklo, skleněné dlaždice a krytiny, (320) 29.05.2002
 granulované sklo, lepicí malty pro obklady a dlažby, (511) 35, 41
 podlahové hmoty vyrovnávací a spárovací nekovové. (540)
- (730) **Píša Milan**, U prachárny 546, Brandýs nad Labem -
 Stará Boleslav, Česká republika
- (740) Jíra Vladimír, patentový zástupce, Kovanecká 2112/18,
 Praha 9

- (210) **O 180280**
 (220) 29.05.2002
 (320) 29.05.2002
 (511) 7, 9, 16, 35, 37
 (540)



- (510) (7) stroje a strojní zařízení, jako jsou hydraulické a
 pneumatické systémy a ovladače, stroje dělicí a řezací, lisy,
 podavače, posuvná strojní zařízení a trajektorie, kaširovací
 stroje; (9) elektrická a elektronická ovládací, regulační a
 snímací zařízení a systémy, hardware; (16) papír, lepenka,
 kartonáž a výrobky z těchto materiálů, tiskařské výrobky,
 kancelářské potřeby, tiskařské štočky, tiskařské typy,
 periodické i neperiodické tiskoviny; (35) zprostředkování
 v oblasti obchodu, ekonomické poradenství, propagační,
 reklamní a inzertní činnost; (37) opravy a údržba strojů a
 zařízení, opravy tiskařských strojů, servis strojních a
 elektrických zařízení a systémů, opravy a údržba
 papírenských strojů a zařízení.
- (730) **STRATI spol. s r. o.**, Doubravčická 7, Praha 10,
 Česká republika
- (740) Jíra Vladimír, patentový zástupce, Kovanecká 2112/18,
 Praha 9

- (210) **O 180281**
 (220) 29.05.2002
 (320) 29.05.2002
 (511) 7, 9, 16
 (540)



- (510) (7) stroje a strojní zařízení, jako jsou hydraulické a
 pneumatické systémy a ovladače, stroje dělicí a řezací, lisy,
 podavače, posuvná strojní zařízení a trajektorie, kaširovací
 stroje; (9) elektrická a elektronická ovládací, regulační a
 snímací zařízení a systémy, hardware; (16) papír, lepenka,
 kartonáž a výrobky z těchto materiálů, tiskařské výrobky,
 kancelářské potřeby, tiskařské štočky, tiskařské typy,
 periodické a neperiodické tiskoviny.
- (730) **STRATI spol. s r. o.**, Doubravčická 7, Praha 10,
 Česká republika
- (740) Jíra Vladimír, patentový zástupce, Kovanecká 2112/18,
 Praha 9

- (210) **O 180282**
 (220) 29.05.2002



- (510) (35) propagační, reklamní a inzertní činnost, pořádání
 výstav a veletrhů pro komerční účely; (41) organizování
 symposií, vzdělávacích a kulturních akcí, organizování
 výstav a veletrhů ke kulturním a vzdělávacím účelům.
- (730) **Incheba, a. s.**, Viedenská cesta 5, Bratislava,
 Slovenská republika
- (740) Jíra Vladimír, patentový zástupce, Kovanecká 2112/18,
 Praha 9

- (210) **O 180298**
 (220) 29.05.2002
 (320) 29.05.2002
 (511) 3, 5, 11
 (540)



- (510) (3) autokosmetika, vonící prostředky do automobilu; (5)
 osvěžovače vzduchu; (11) zařízení k osvěžení vzduchu.
- (730) **Ing. Radek Zavřel**, Riegrova 335, Tišnov, Česká
 republika
- (740) Ing. Musil Dobroslav, patentová kancelář, Cejl 38, Brno

- (210) **O 180302**
 (220) 30.05.2002
 (320) 30.05.2002
 (511) 39
 (540)

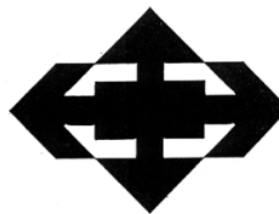

- (510) (39) vnitrostátní a mezinárodní přeprava zboží,
 vnitrostátní a mezinárodní přeprava zboží ve speciálních
 kontejnerech a kontejnerech ISO, zprostředkování dopravy
 a přepravy zboží, zprostředkování dopravy - zasilatelství,
 skladování zboží, pronájem manipulačních, dopravních a
 přepravních prostředků, manipulace s výměnnými
 nástavbami a jejich přeprava.
- (730) **Česká a slovenská kombinovaná doprava -
 INTRANS, a.s.**, Žerotínova 34, Praha 3, Česká
 republika
- (740) Ing. Jaromír Píkrýl, Patentová a známková kancelář,
 Včelín 1161, Hulín

- (210) **O 180304**
 (220) 30.05.2002
 (320) 30.05.2002
 (511) 16, 35

(540)



- (510) (16) papír, lepenka a výrobky z těchto materiálů, papírové obaly, obalové materiály z plastických hmot; (35) zprostředkovatelské služby v oblasti obchodu.
 (730) **Petr Vancel**, Studenec 370, Česká republika
 (740) Ing. Jaromír Přikryl, Patentová a známková kancelář, Včelín 1161, Hulín

(210) **O 180305**

(220) 30.05.2002

(320) 30.05.2002

(511) 29, 32

(540)

FELICITY

- (510) (29) mléčné a mlékárenské výrobky, jogurty; (32) nealkoholické nápoje.
 (730) **Mlékárna Kunín, a.s.**, Kunín, Česká republika
 (740) Ing. Jaromír Přikryl, Patentová a známková kancelář, Včelín 1161, Hulín

(210) **O 180308**

(220) 30.05.2002

(320) 30.05.2002

(511) 1, 2

(540)

BALKYD

- (510) (1) chemické výrobky určené pro průmysl, vědy a fotografii, jakož i pro zemědělství, zahradnictví a lesnictví; (2) barvy, nátěry, laky, pryskyřice, ředidla, ochranné výrobky proti korozi a proti deteriorizaci dřeva.
 (730) **Barvy a laky Praha, s.r.o.**, Štěrboholská 571, Praha 10, Česká republika

(210) **O 180309**

(220) 30.05.2002

(320) 30.05.2002

(511) 35, 38, 42

(540)

AMECON

- (510) (35) organizační a ekonomické poradenství; (38) poradenství v oblasti komunikací a počítačových sítí; (42) poradenství v oblasti poskytování software, poradenství v oblasti hardware a software.
 (730) **AMECON Czech, s.r.o.**, Novodvorská 994/č.p. 136, Praha 4, Česká republika
 (740) JUDr. Pýcha Petr, Advokátní kancelář Pitra Pýcha, Bartolomějská 11, Praha 1

(210) **O 180310**

(220) 30.05.2002

(320) 30.05.2002

(511) 19, 35, 37, 41, 42

(540)



- (510) (19) stavební materiály nekovové, jako např. cihly, zdící bloky, překlady, stropní prvky apod., okna a dveře dřevěná a plastová, dřevo polozpracované, stavební sklo, písek, vápno, cement a výrobky z cementu, šterk, asfalt, přenosné konstrukce nekovové; (35) reklamní, propagační a inzertní činnost; (37) stavebnictví, opravy, instalační služby; (41) výchova, vzdělávání a zábava, zejména pořádání odborných kursů, přednášek a seminářů se zaměřením na stavebnictví, vydávání odborných tiskovin; (42) projektování, architektonické a urbanistické návrhy a studie, konzultační a poradenská činnost v oboru projektování staveb, volby stavebních materiálů, stavební a technické výpočty a expertizy.
 (730) **Wienerberger Cihlářský průmysl, a.s.**, Plachého 28, České Budějovice, Česká republika
 (740) Ing. Jiří Sedlák, KUDRLIČKA & SEDLÁK, Advokátní, patentová a známková kancelář, Husova 16, České Budějovice

(210) **O 180312**

(220) 30.05.2002

(320) 30.05.2002

(511) 35, 36, 41

(540)

**ONDREJ VARCHOLA
HOUSE A.V.H.**

- (510) (35) reklamní činnost a marketing, zprostředkovatelská činnost v oblasti obchodu, činnost podnikatelských, organizačních a ekonomických poradců; (36) realitní činnost, činnost finančních poradců; (41) agenturní činnost v oblasti kultury, pořádání výstav, veletrhů, přehlídek a obdobných akcí pro kulturní a vzdělávací účely, pořádání odborných kurzů, školení a jiných vzdělávacích akcí včetně lektorské činnosti, provozování kulturních a kulturně vzdělávacích zařízení, pořádání kulturních produkcí, zábav a provozování zařízení sloužících zábavě, organizování sportovních akcí a soutěží, vydavatelská a nakladatelská činnost, nahrávání zvukových a zvukově-obrazových záznamů a jejich vydávání.
 (730) **Ing. arch. Ivan Považan**, Šafaříkova 3, Praha 2, Česká republika

(210) **O 180315**

(220) 30.05.2002

(320) 30.05.2002

(511) 39, 43

(540)



- (510) (39) cestovní kancelář, zajištění víz, dopravy, rezervace letenek; (43) ubytování.

(730) **CONDOR CS s. r. o.**, Žitná 8, Praha 2, Česká republika

(210) **O 180317**

(220) 30.05.2002

(320) 30.05.2002

(511) 28

(540)

BALCIK

(510) (28) hry, hračky, hry společenské, hry stolní, hry elektronické, puzzles stavebnice, stavebnicové kostky.

(730) **TREMONDI s.r.o.**, Vrchlického 1614/12, Nový Jičín, Česká republika

(210) **O 180320**

(220) 30.05.2002

(320) 30.05.2002

(511) 36, 37, 39

(540)



(510) (36) organizování dobročinných sbírek, organizování sbírek; (37) čištění budov (interiérů); (39) doprava nákladní kamionová.

(730) **Občanské sdružení ADRA**, Klikatá 46, Praha 5, Česká republika

(210) **O 180322**

(220) 30.05.2002

(320) 30.05.2002

(511) 33

(540)



(510) (33) alkoholické nápoje s výjimkou piv, vína, aperitivu, koktejly, likéry pocházející z vinařské oblasti Makedonie.

(730) **Dimitrov Vladimír**, Na Pečonce 25, Ostrava-Slezská Ostrava, Česká republika

(740) **Větrovský Zdeněk**, Sokola Tůmy č.1, Ostrava 9

(210) **O 180325**

(220) 30.05.2002

(320) 30.05.2002

(511) 12, 16, 25

(540)



(510) (12) kola dopravních prostředků, autodoplňky; (16) obaly výrobků z papíru, kartonu, plastu spadající do této třídy; (25) oděvy.

(730) **Varnavčín Michal**, 3. května 548, Zlín, Česká republika

(210) **O 180326**

(220) 30.05.2002

(320) 30.05.2002

(511) 12, 16, 25

(540)

speedline

(510) (12) kola dopravních prostředků, autodoplňky; (16) obaly výrobků z papíru, kartonu, plastu spadající do této třídy; (25) oděvy.

(730) **Varnavčín Michal**, 3. května 548, Zlín, Česká republika

(210) **O 180328**

(220) 30.05.2002

(320) 30.05.2002

(511) 12, 16, 25

(540)



(510) (12) kola dopravních prostředků, autodoplňky; (16) obaly výrobků z papíru, kartonu, plastu spadající do této třídy; (25) oděvy.

(730) **BARUM CONTINENTAL spol. s r.o.**, Objízdna 1628, Otrokovice, Česká republika

(210) **O 180336**

(220) 31.05.2002

(320) 31.05.2002

(511) 3, 5, 16

(540)

VONNÝ KALENDÁŘ

(510) (3) aromatické éterické oleje, éterické esence a silice, čistící prostředky, dezodoranty a mýdla, kolínská voda, kosmetické přípravky, koupelové soli, výtažky z květin pro parfumerii, parfémy i květinové parfémy, šampony, toaletní přípravky a toaletní voda, ústní voda, voda po holení, voňavky a voňavkářské výrobky, vonná dřeva, vonné sáčky do prádla, vlhčené hygienické a čistící utěrky, kapesníky a ručníky, ubrousky napuštěné vonnými látkami nebo přírodními parfémy, antistatické přípravky pro použití v domácnosti; (5) dezinfekční a dezinfekční prostředky a přípravky pro hygienické účely, dezodorační prostředky a přípravky pro hygienické účely jiné než pro osobní potřebu, dezodorační prostředky a přípravky jiné než pro osobní hygienu, přípravky pro osvěžení vzduchu, osvěžovače, osvěžovače vzduchu z parfemovaného papíru nebo z papíru napuštěného dezodorantem; (16) papír, lepenka a výrobky z nich, zejména papír filtrační, papír reklamní, papír s reliéfním vzorkem, papír sací, papírové ručníky, utěrky, kapesníky, ubrousky a papírové pleny.

(730) **Svatopluk Machala**, Na Vyhlídce 21, Šternberk, Česká republika

(740) **Ing. Soukup Petr**, Patentová kancelář, Švédská 3, Olomouc

(210) **O 180348**

(220) 31.05.2002

(320) 31.05.2002

(511) 25, 26, 40

(540)

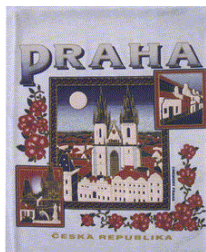

(510) (25) oděvy, obuv, kloboučnické zboží; (26) krajky a výšivky, stuhy a tkaničky, knoflíky, háčky a očka, poutka - galanterie, špendlíky a jehly, umělé květiny; (40) zpracování materiálů - tisk vzorů na oděvy.

(590) Barevná

(730) **MEMORY PRAHA, s.r.o.**, Pod Terebkou 12, Praha 4, Česká republika

(210) **O 180349**

(220) 31.05.2002

(320) 31.05.2002

(511) 25, 26, 40

(540)



(510) (25) oděvy, obuv, kloboučnické zboží; (26) krajky a výšivky, stuhy a tkaničky, knoflíky, háčky a očka, poutka - galanterie, špendlíky a jehly, umělé květiny; (40) zpracování materiálů - tisk vzorů na oděvy.

(590) Barevná

(730) **MEMORY PRAHA, s.r.o.**, Pod Terebkou 12, Praha 4, Česká republika

(210) **O 180350**

(220) 31.05.2002

(320) 31.05.2002

(511) 25, 26, 40

(540)



(510) (25) oděvy, obuv, kloboučnické zboží; (26) krajky a výšivky, stuhy a tkaničky, knoflíky, háčky a očka, poutka - galanterie, špendlíky a jehly, umělé květiny; (40) zpracování materiálů - tisk vzorů na oděvy.

(590) Barevná

(730) **MEMORY PRAHA, s.r.o.**, Pod Terebkou 12, Praha 4, Česká republika

(210) **O 180351**

(220) 31.05.2002

(320) 31.05.2002

(511) 36, 43

(540)



(510) (36) pronájem nemovitostí, pronájem kanceláří, realitní kanceláře, správa nemovitostí, ubytovací kanceláře, pronájem bytů, pronájem nájemních činžovních domů; (43) hotelové služby, hotely, (rezervace), penziony, penziony (rezervace), poskytování přechodného ubytování, provoz hotelového ubytování, přechodné ubytování (rezervace), turistické noclehárny.

(590) Barevná

(730) **Boubliková Petra**, Ověnecká 348/36, Praha 7, Česká republika

(210) **O 180352**

(220) 31.05.2002

(320) 31.05.2002

(511) 36, 38, 42

(540)



(510) (36) celní služby; (38) poskytování telekomunikačních služeb, elektronická pošta, počítačová komunikace, přenos dat; (42) instalace počítačových programů ve vztahu k celním službám, jejich aktualizace, poradenství v oblasti HW, tvorba SW ve vztahu k celním službám.

(730) **CNS Mělník s.r.o.**, Nad Šafranicí 574, Mělník, Česká republika

(740) Ing. Střelák Jiří, Pařížská 17, Praha 1

(210) **O 180353**

(220) 31.05.2002

(320) 31.05.2002

(511) 3, 9, 10, 11, 12, 16, 18, 20, 21, 24, 25, 28

(540)



(510) (3) dětská kosmetika, drogistické zboží, vatové výrobky; (9) vysílačky pro hlídání dětí, ochranné bezpečnostní potřeby pro děti proti nehodám; (10) hygienické potřeby z pryže, dětské dudlíky, dudlíky na kojenecké láhve, kousátka, šidítka, kojenecké láhve, digitální teploměry; (11) sterilizátory, ohříváče na kojenecké láhve, noční lampičky; (12) autosedačky, kočárky a jejich příslušenství; (16) plenkové kalhotky dětské z papíru nebo buničiny (jednorázové), hygienické vlhké ubrousky, prsní polštářky; (18) vodící kširy pro děti, vaky, nosiče k nošení dětí; (20) nábytek, dětské postýlky, ohrádky, židličky, chodítka, přebalovací stoly, matrace; (21) dětské nádobí, termosky, hřebeny, kartáče; (24) textilní pleny, ložní prádlo, pokrývky, deky, nebesa; (25) kojenecké a dětské oděvy, oděvní doplňky, obuv, těhotenské oblečení; (28) kojenecké a dětské hračky, dětské sportovní potřeby.

(730) **KENYO, spol. s r. o.**, Zelená 1570/14a, Praha 6, Česká republika

(210) **O 180354**

(220) 31.05.2002

(320) 31.05.2002

(511) 3, 9, 10, 11, 12, 16, 18, 20, 21, 24, 25, 28

(540)



(510) (3) dětská kosmetika, drogistické zboží, vatové výrobky; (9) vysílačky pro hlídání dětí, ochranné bezpečnostní potřeby pro děti proti nehodám; (10) hygienické potřeby z pryže, dětské dudlíky, dudlíky na kojenecké láhve, kousátka, šidítka, kojenecké láhve, digitální teploměry; (11) sterilizátory, ohřívače na kojenecké láhve, noční lampičky; (12) autosedačky, kočárky a jejich příslušenství; (16) plenkové kalhotky dětské z papíru nebo buničiny (jednorázové), hygienické vlhké ubrousky, prsní polštářky; (18) vodící kširy pro děti, vaky, nosiče k nošení dětí; (20) nábytek, dětské postýlky, ohrádky, židličky, chodítka, přebalovací stoly, matrace; (21) dětské nádobí, termosky, hřebeny, kartáče; (24) textilní pleny, ložní prádlo, pokrývky, deky, nebesa; (25) kojenecké a dětské oděvy, oděvní doplňky, obuv, těhotenské oblečení; (28) kojenecké a dětské hračky, dětské sportovní potřeby.

(730) **KENYO, spol. s r. o.**, Zelená 1570/14a, Praha 6, Česká republika

(210) **O 180355**

(220) 31.05.2002

(320) 31.05.2002

(511) 30

(540)

**Ritter Sport. Čtvercová.
Praktická. Dobrá.**

(510) (30) čokoláda, čokoládové výrobky, pekárenské a cukrářské výrobky, chroupací výrobky, zejména obsahující ořechy a to lískové ořechy, burské oříšky, vlašské ořechy a/nebo macadamia-ořechy, karamel a mléčnou čokoládu.

(730) **Ritter Schönbuch Vermögensverwaltungs GmbH & Co. KG**, Alfred-Ritter-Strasse 25, Waldenbuch, Německo

(740) JUDr. Matějka Jan, Advokátní a patentová kancelář Čermák, Hořejš, Myslíl, Národní 32, Praha 1

(210) **O 180356**

(220) 31.05.2002

(320) 31.05.2002

(511) 16

(540)

JAZZTIMES

(510) (16) časopisy vztahující se k hudbě a kultuře.

(730) **Jazztimes, Inc.**, 8737 Colesville Road, Silver spring, Spojené státy americké, Maryland

(740) JUDr. Traplová Jarmila, Advokátní a patentová kancelář Traplová, Hakr, Kubát, Přístavní 24, Praha 7

(210) **O 180365**

(220) 31.05.2002

(320) 31.05.2002

(511) 9, 16, 38, 41, 42

(540)

FLIRT

(510) (9) videokazety, nosiče dat, zvuku a obrazu, prodejní automaty, brýle, diapozitivy, exponované filmy, kreslené filmy, nahrané počítačové programy; (16) periodický a neperiodický tisk, atlasy, časopisy, fotografie, kalendáře, kancelářské potřeby, katalogy, knihy, noviny, papírenské výrobky, prospekty, mapy, obtisky, pohlednice, reprodukce, samolepky, tiskoviny; (38) elektronická pošta, počítačová komunikace, přenos zpráv a obrazových informací pomocí počítače, distribuce informací pomocí komunikace mezi sítěmi, přenos informací po Internetu, služby přenosu publikací na nosičích přenášných po síti, přenos zpráv a obrazových informací pomocí počítače; (41) půjčování filmů, nakladatelská a vydavatelská činnost, vydávání knih, publikací, časopisů, CD-ROM titulů, tvorba audiovizuálních děl, korespondenční kurzy, výroba zvukových a zvukově obrazových záznamů, zábava, vzdělávací informace, informace o možnostech zábavy a rekreace, audiovizuální produkce, výchovně-zábavné klubové služby, organizování a vedení seminářů a konferencí, organizování a pořádání soutěží, zábava, fotografování; (42) tvorba softwaru, tvorba a zpracování datových souborů včetně jejich elektronické podoby.

(730) **PK 62, a.s.**, Bohdalecká 6/1420, Praha 10 - Michle, Česká republika

(740) Ing. Kratochvíl Václav, Šachta, Zmeškal & partneři, Radlická 28/663, Praha 5

(210) **O 180370**

(220) 31.05.2002

(320) 31.05.2002

(511) 9, 16, 35, 36, 38, 41, 42

(540)

PK 62

(510) (9) videokazety, nosiče dat, zvuku a obrazu, spadající do této třídy, prodejní automaty, brýle, diapozitivy, exponované filmy, kreslené filmy, nahrané počítačové programy; (16) periodický a neperiodický tisk, atlasy, časopisy, fotografie, kalendáře, kancelářské potřeby, katalogy, knihy, noviny, papírenské výrobky, prospekty, mapy, obtisky, pohlednice, reprodukce, samolepky, tiskoviny; (35) provozování reprostudia, reklamní činnost, zprostředkovatelská a poradenská činnost v oblasti obchodu, obchodní nebo podnikatelské poradenství, informace obchodní nebo podnikatelské, služby modelek pro reklamní účely a podporu prodeje, zpracování textů, organizování komerčních a reklamních výstav, zpracování dat, zpracování datových souborů včetně jejich elektrické podoby; (36) realitní kancelář, pronájem nemovitostí, správa majetku; (38) elektronická pošta, počítačová komunikace, přenos zpráv a obrazových informací pomocí počítače, distribuce informací pomocí komunikace mezi sítěmi, provozování služeb na Internetu - přenos informací po Internetu, služby přenosu publikací na nosičích přenášných po síti, přenos zpráv a obrazových informací pomocí počítače; (41) půjčování filmů, nakladatelská a vydavatelská činnost, vydávání knih, publikací, časopisů, CD-ROM titulů, tvorba audiovizuálních děl, korespondenční kurzy, výroba zvukových a zvukově obrazových záznamů, vzdělávací informace, informace o možnostech zábavy a rekreace, audiovizuální produkce, výchovně-zábavné klubové služby, organizování a vedení seminářů a konferencí, organizování a pořádání soutěží, zábava, fotografování, informace o módě; (42) tvorba softwaru.

- (730) **KVORIAK Pavel**, Bohdalecká 6/1420, Praha 10-Michle, Česká republika
 (740) Ing. Kratochvíl Václav, Šachta, Zmeškal & partneři, Radlická 28/663, Praha 5

- (210) **O 180382**
 (220) 03.06.2002
 (320) 03.06.2002
 (511) 7, 8, 37
 (540)

BOPTEC

- (510) (7) stroje a nástroje poháněné motorem, zejména pro stavebnictví, otloukáci (kladívkové) frézy a stroje k bezprašnému otryskávání pro stavebnictví poháněné motorem; (8) ruční stavební nářadí a nástroje, ručně ovládané stavební nářadí, frézy (nástroje); (37) pronájem stavebních strojů a zařízení, poradenská činnost v oblasti stavitelství.
 (730) **VACUTEK MORAVIA, spol. s r. o.**, Kojetinská 1220, Kroměříž, Česká republika
 (740) Ing. Jaromír Přikryl, Patentová a známková kancelář, Včelín 1161, Hulín

- (210) **O 180386**
 (220) 14.06.2002
 (320) 14.06.2002
 (511) 30, 32, 33
 (540)

DRAGON'S BLOOD

- (510) (30) káva, čaj, kakao, koření, cukrovinky, nápoje (čokoládové, kakaové, kávové); (32) piva, minerální vody, šumivé nápoje a jiné nápoje nealkoholické, nápoje a šťávy ovocné, sirupy a jiné přípravky ke zhotovování nápojů; (33) víno, lihoviny, likéry, alkoholické nápoje (kromě pív).
 (730) **DRAGON CZ s.r.o.**, Výhon 18, Brno, Česká republika

- (210) **O 180389**
 (220) 03.06.2002
 (320) 03.06.2002
 (511) 9
 (540)



- (510) (9) počítače, pevné disky (HDD).
 (590) Barevná
 (730) **Samsung Electronic Co., Ltd.**, 416 Metan-Dong, Paldal-Gu, Suwon-City, Kyungki-Do, Jižní Korea
 (740) Ing. František Kania, Mendlovo nám. 1a, Brno

- (210) **O 180394**
 (220) 03.06.2002
 (320) 03.06.2002
 (511) 5, 32
 (540)

ISOSPRINT

- (510) (5) potravinové doplňky v tekutém stavu, vitaminové přípravky, polyvitaminové koncentráty k přípravě nápojů, diabetické a dietetické nápoje, strojené a nestrojené medicínální nápoje, vše k léčebným účelům; (32) nealkoholické nápoje syčené i nesyčené, včetně nápojů

minerálních, šumivých, iontových a energetických, sirupy, koncentráty a jiné přípravky pro přípravu nápojů, ovocné a zeleninové šťávy, mošty, ovocné nektary a nápoje z ovocných šťáv, stolní a minerální vody, diabetické a dietetické nápoje neléčebné, práškové nealkoholické nápoje, práškové přípravky a příchutě pro výrobu nealkoholických nápojů a likérů, obohacené vitaminové nápoje a koncentráty, nealkoholické aperitivy.

- (730) **Nealko nápoje a. s.**, Holická 49, Olomouc, Česká republika
 (740) Ing. Soukup Petr, Patentová kancelář, Švédská 3, Olomouc

- (210) **O 180397**
 (220) 03.06.2002
 (320) 03.06.2002
 (511) 16, 25, 35
 (540)



- (510) (16) knihy, kartony, listky, mapy, samolepky, tiskoviny, tužky; (25) barety, čepice, čelenky, kabáty, kapuce, klobouky, košile, košilová sedla, kravaty, kšilty, oděvy, oděvy z kůže, oděvy z napodobenin, pláštěnky, saka, sportovní obuv, šály, štítky na čepice, vesty, trička; (35) aktualizování reklamních materiálů, dodavatelské služby pro třetí osoby (nákup výrobků a služeb pro jiné podniky), fotokopírování, inzerce poštou, komerční informační kancelář, obchodní reklama, reklama a propagace, reklama on line v počítačové síti, reklamní texty, rozhlasová reklama, styky s veřejností, venkovní reklama.
 (730) **DIANA, spol. s r. o.**, Borovanského 2217, Praha 5, Česká republika

- (210) **O 180398**
 (220) 03.06.2002
 (320) 03.06.2002
 (511) 16, 25, 35
 (540)



- (510) (16) knihy, kartony, listky, mapy, samolepky, tiskoviny, tužky; (25) barety, čepice, čelenky, kabáty, kapuce, klobouky, košile, košilová sedla, kravaty, kšilty, oděvy, oděvy z kůže, oděvy z napodobenin, pláštěnky, saka, sportovní obuv, šály, štítky na čepice, vesty, trička; (35) aktualizování reklamních materiálů, dodavatelské služby pro třetí osoby (nákup výrobků a služeb pro jiné podniky), fotokopírování, inzerce poštou, komerční informační kancelář, obchodní reklama, reklama a propagace, reklama on line v počítačové síti, reklamní texty, rozhlasová reklama, styky s veřejností, venkovní reklama.
 (730) **DIANA, spol. s r. o.**, Borovanského 2217, Praha 5, Česká republika

- (210) **O 180429**
 (220) 04.06.2002

(320) 04.06.2002

(511) 6, 7, 12

(540)

ZVL

(510) (6) obecné kovy a jejich slitiny, kovové stavební materiály, kovové kabely a dráty neelektrické, kovové potřeby zámečnické a klempířské, kovová dlažba, dláždění a dlaždice, drátěné pletivo, kovové dveře, rámy a kování, kovové potrubí, ložiskové kovy, kovové konstrukce pevné i přenosné, kovové lešení, kovové kontejnery a palety, kovové nádoby a sudy; (7) ložiska všeho druhu, komponenty ložisek, zejména klece, valivá ložiska, kuličková ložiska jednořadá a dvouřadá, čtyřbodová ložiska, válečková ložiska jednořadá a dvouřadá, jehlové klece, jehlová pouzdra, jehlová ložiska, soudečková ložiska, kuželíková ložiska, ložiskové jednotky, opěrné kladky, lineární ložiska, snímací kladky, ložisková tělesa, kloubová ložiska, kloubové hlavice, kloubová pouzdra, stahovací pouzdra, upínací pouzdra, kuličky, válečky a jehly - v rámci této třídy, ložiskové matice, ložiskové podložky, kluzná ložiska; (12) ložiska všeho druhu pro vozidla, komponenty ložisek, zejména klece, valivá těliska, ochranné kryty, kroužky, matice, páničky - vše v rámci této třídy.

(730) **Petr Šlapek**, Písecká 4, Opava 6, Česká republika

(740) Ing. Vandělíková Jana, Bohemia Patent, Petrská 12, Praha 1

(210) **O 180443**

(220) 05.06.2002

(320) 05.06.2002

(511) 14

(540)

HALADA

(510) (14) zlaté a stříbrné šperky, drahé kameny a výrobky z nich, hodinky.

(730) **HALADA, spol. s r.o.**, Karlova 25, Praha 1, Česká republika(210) **O 180449**

(220) 05.06.2002

(320) 05.06.2002

(511) 9, 37, 42

(540)

CARDMANIE

(510) (9) čipové karty, programátory, zejména čipových karet; (37) instalace, údržba a výměna čipových karet; (42) programování, tvorba software.

(730) **Marek Nýdrle - SAT2000**, Řídícího učitele Havla 18, Český Dub, Česká republika

(740) Strnad Václav Ing., Rychtářská 375/31, Liberec 14

(210) **O 180450**

(220) 05.06.2002

(320) 05.06.2002

(511) 6, 17, 19, 37

(540)

OMNI-GLOBE

(510) (6) stavební dílce, výrobky z kovu, kovové stavební konstrukce, kování pro stavby nebo pro nábytek, zámečnické výrobky, kovové profily, vodící kovové lišty, drobné železářské zboží; (17) izolační nátěry, izolace proti vlhkosti staveb, izolační materiály, izolační omítky, tkaniny ze skelných vláken na izolaci, vlákna z umělých hmot kromě vláken k textilním účelům; (19) stavebniny, stavební a dekorativní prvky, stavební dílce pro střešní

konstrukce, stavební dřevo, stavební kámen, stavební materiál, speciální konstrukce, kazetové podhledy všech typů, zdvojené podlahy, prosklené a přestavitelné stěny, omítky a stříkané sádrové omítky, nekovové stavební konstrukce, nátěrové hmoty pro stavebnictví, nekovové obklady stěn, výrobky z bitumenu, beton a přísady do betonu, sanační a reprofilační malty, cementové ochranné vrstvy, cementové a asfaltové hydroizolační nátěry, geotextilie, malta, azbestová malta, cement, stavební malta, samonivelační vyrovnávací hmota, omítky, nekovové stavební hmoty a výrobky, žáruvzdorné materiály; (37) práce omítkářské a sádrovací, služby ve stavebnictví, provádění investorských staveb, stavebních prací, pronájem stavebních strojů, technologických a provozních zařízení, montáž technologických zařízení a ocelových konstrukcí, natěračské práce, provádění staveb, jejich změn a odstraňování.

(730) **Gemite Products Inc.**, 1787 Drew Road, Mississauga, Kanada

(740) Ing. Kratochvíl Václav, Šachta, Zmeškal & partneři, Radlická 28/663, Praha 5

(210) **O 180456**

(220) 05.06.2002

(320) 05.06.2002

(511) 9, 35, 38, 41

(540)

Někdo to rád horké

(510) (9) veškeré nosiče informací v rozsahu třídy 9; (35) reklamní a propagační akce, například výstavy pro obchodní účely; (38) televizní vysílání; (41) výchovná a zábavní činnost, televizní pořad - tvorba.

(730) **FTV PREMIÉRA, spol. s r.o.**, Na Žertvách 24/132, Praha 8, Česká republika

(740) Ing. Jupa Francis, patentový zástupce, Měchenická 4, Praha 4

(210) **O 180457**

(220) 05.06.2002

(320) 05.06.2002

(511) 35, 41, 43

(540)



(510) (35) zprostředkovatelská činnost v oblasti obchodu, marketing, reklama a propagace všemi druhy médií; (41) vydavatelská a nakladatelská činnost, služby určené k zábavě, agenturní činnost, kulturní aktivity jako např. provozování hudebního klubu; (43) hostinské, restaurační a barové služby včetně poskytování stravy a nápojů, provozování společenských středisek v oblasti konzumace stravy a nápojů.

(730) **Mgr. Michal Rybka**, V Jirchářích 6/149, Praha 1, Česká republika

(740) Ing. Jupa Francis, patentový zástupce, Měchenická 4, Praha 4

(210) **O 180458**

(220) 05.06.2002

(320) 05.06.2002

(511) 35, 36, 43

(540)

ALABASTR

(510) (35) zprostředkovatelská činnost v oblasti obchodu, šíření reklamních předmětů, reklama a propagace všemi druhy médií; (36) směnářská činnost; (43) ubytovací a stravovací služby.

(730) **Dagmar Valtrová**, Školská 20/689, Praha 1, Česká republika

(740) Ing. Jupa Francis, patentový zástupce, Měchenická 4, Praha 4

(210) **O 180459**

(220) 05.06.2002

(320) 05.06.2002

(511) 16, 35, 41

(540)



(510) (16) tiskoviny všeho druhu, noviny, časopisy, periodika, knihy, knihařské výrobky, mapy, plakáty, fotografie; (35) zprostředkovatelská činnost v oblasti obchodu, reklamní, propagační a inzertní činnost všemi druhy médií; (41) vydavatelská a nakladatelská činnost, organizování a zprostředkování zábavních a sportovních akcí a výstavních akcí kulturního a vzdělávacího charakteru.

(590) Barevná

(730) **POLYGRAF NET, s.r.o.**, Na Stráni 12, Ústí nad Labem, Česká republika

(740) Ing. Jupa Francis, patentový zástupce, Měchenická 4, Praha 4

(210) **O 180460**

(220) 05.06.2002

(320) 05.06.2002

(511) 16, 35, 41

(540)



(510) (16) tiskoviny všeho druhu, noviny, časopisy, periodika, knihy, knihařské výrobky, mapy, plakáty, fotografie; (35) zprostředkovatelská činnost v oblasti obchodu, reklamní, propagační a inzertní činnost všemi druhy médií; (41) vydavatelská a nakladatelská činnost, organizování a zprostředkování zábavních a sportovních akcí a výstavních akcí kulturního a vzdělávacího charakteru.

(590) Barevná

(730) **POLYGRAF NET, s.r.o.**, Na Stráni 12, Ústí nad Labem, Česká republika

(740) Ing. Jupa Francis, patentový zástupce, Měchenická 4, Praha 4

(210) **O 180461**

(220) 05.06.2002

(320) 05.06.2002

(511) 9, 28

(540)



(510) (9) přístroje a nástroje vědecké, námořní, geodetické, fotografické, filmové, optické, přístroje pro vážení, měření, signalizaci, kontrolu (inspekci), záchranu a přístroje pro vyučování, přístroje a nástroje pro vedení, přepínání, přeměnu, akumulaci, regulaci nebo řízení elektrického proudu, přístroje pro záznam, převod a reprodukci zvuku nebo obrazu, magnetické nosiče zvukových záznamů, gramofonové desky, automatické distributory a mechanismy pro přístroje na mince, zapisovací pokladny, počítací stroje, přístroje pro zpracování informací a počítače, hasicí přístroje; (28) hry, hračky, potřeby pro gymnastiku a sport, vánoční ozdoby.

(730) **Hasbro, Inc.**, 1027 Newport Avenue, Pawtucket, Spojené státy americké, Rhode Island

(740) JUDr. Korejzová Zdeňka, KOREJZOVÁ & SPOL. Advokátní a patentová kancelář, Spálená 29, Praha 1

(210) **O 180506**

(220) 06.06.2002

(320) 06.06.2002

(511) 16, 20, 25

(540)

PROPAGTEAM

(510) (16) reklamní a propagační tiskoviny, obtiskovací nálepky, potištěné štítky; (20) upomínkové a reklamní předměty z plastických hmot nejmenované v jiných třídách; (25) oděvy.

(730) **Vítězslav Klímeck**, Jabloňová 22, Vsetín, Česká republika

(740) Ing. Janoščík Jiří, Přílucká 4120, Zlín

(210) **O 180511**

(220) 06.06.2002

(320) 06.06.2002

(511) 42

(540)



(510) (42) inspekční činnost a činnost inspekčního orgánu.

(730) **Výzkumný ústav pozemních staveb - Certifikační společnost, s.r.o.**, Pražská č.p. 810/16, Praha 10, Česká republika

(740) Ing. Vaněk Ladislav, Ortenovo nám. 6/443, Praha 7

(210) **O 180516**

(220) 06.06.2002

(320) 06.06.2002

(511) 34

(540)



(510) (34) tabák v surovém nebo zpracovaném stavu, přípravky ke kouření prodávané samostatně nebo ve směsích s tabákem, nikoliv k lékařským nebo léčebným účelům, šňupavý tabák, potřeby pro kuřáky zahrnuté ve tř. 34., cigaretové papíry, cigaretové dutinky a zápalky.

(730) **Gallaher Limited**, Members Hill, Brooklands Road, Weybridge, Surrey, Velká Británie

(740) Mgr. Petra Korejzová, KOREJZOVÁ & SPOL. Advokátní a patentová kancelář, Spálená 29, Praha 1

(210) **O 180517**

(220) 06.06.2002

(320) 06.06.2002

(511) 5

(540)

TOBI

(510) (5) farmaceutické přípravky.

(730) **Chiron Corporation**, 4560 Horton Street, Emeryville, Spojené státy americké, California

(740) Mgr. Petra Korejzová, KOREJZOVÁ & SPOL. Advokátní a patentová kancelář, Spálená 29, Praha 1

(210) **O 180518**

(220) 06.06.2002

(320) 06.06.2002

(511) 5

(540)



(510) (5) farmaceutické přípravky.

(730) **Chiron Corporation**, 4560 Horton Street, Emeryville, Spojené státy americké, California

(740) Mgr. Petra Korejzová, KOREJZOVÁ & SPOL. Advokátní a patentová kancelář, Spálená 29, Praha 1

(210) **O 180519**

(220) 06.06.2002

(320) 06.06.2002

(511) 5, 30, 32

(540)



(510) (5) kapsle, minerální kapsle, dietetické nápoje, vitamínové přípravky - vše jako potravinové doplňky, vše pro léčebné nebo farmaceutické účely; (30) cukrovinky, bonbóny, žvýkačky - ne pro léčebné účely, sladkosti s mátovou příchutí, pastilky jako sladkosti - ne pro léčebné účely; (32) prášky a tablety pro výrobu šumivých limonád,

nealkoholické nápoje, zejména ovocné šťávy, přípravky pro výrobu nápojů, šumivé tablety a šumivé prášky, šumivé nápoje.

(730) **Ed. Haas International GmbH**, Eduard-Haas-Strasse 25, Traun, Austrálie

(740) JUDr. Matějka Jan, Advokátní a patentová kancelář Čermák, Hořejš, Myslíl, Národní 32, Praha 1

(210) **O 180520**

(220) 06.06.2002

(320) 06.06.2002

(511) 9, 35, 38, 41

(540)

SAUNA - Někdo to rád horké

(510) (9) veškeré nosiče informací v rozsahu třídy 9; (35) reklamní a propagační akce, například výstavy pro obchodní účely; (38) televizní vysílání; (41) výchovná a zábavní činnost, tvorba televizních pořadů.

(730) **FTV PREMIÉRA, spol. s r.o.**, Na Žertvách 24/132, Praha 8, Česká republika

(740) Ing. Jupa Francis, patentový zástupce, Měchenická 4, Praha 4

(210) **O 180521**

(220) 06.06.2002

(320) 06.06.2002

(511) 29, 30, 32

(540)

GRUNT

(510) (29) polévky, konzervované potraviny, potravinové tuky a jedlé oleje; (30) těstoviny, káva, čaj, rýže, koření; (32) nealkoholické nápoje s výjimkou pív.

(730) **KEIT, v.o.s. TRADE SERVICE**, Sokolská 418, Semily, Česká republika

(210) **O 180526**

(220) 06.06.2002

(320) 06.06.2002

(511) 35

(540)



(510) (35) služby propagační a reklamní, zvláště venkovní reklama, reklama na dopravních prostředcích, na vývěsních tabulích, na sloupech elektrického vedení, na štítech domů a každý jiný způsob reklamy určený pro venek, obhospodařování plakátovacích ploch, plakátovacích sloupů a čekáren, zřizování trvalých reklamních ploch, propagace prostřednictvím světelných reklam a reklamních plachet.

(590) Barevná

(730) **EUROPLAKAT, spol. s r.o.**, Nuselská 39, Praha 4, Česká republika

(740) Mgr. Zlesák Tomáš, Zavadil & partneři, advokátní kancelář, Revoluční 3, Praha 1

(210) **O 180530**

(220) 06.06.2002

(320) 06.06.2002

(511) 9, 16, 35, 38, 41

(540)



(510) (9) nosiče informací všeho druhu v rozsahu tř. 9 se záznamem dat, zvuku a obrazu, elektronické publikace; (16) nosiče informací v rozsahu tř. 16, např. tiskoviny, plakáty, fotografie, katalogy, kalendáře, vstupenky; (35) služby v oblasti reklamy a propagace, výstavy pro obchodní a komerční účely; (38) šíření informací prostřednictvím veřejných datových sítí, např. v Internetu; (41) zábavní a výchovná činnost a služby, např. organizování soutěží, přehlídek, kulturních a sportovních pořadů, odborných školení, konferencí a seminářů.

(730) **ABF, a.s.**, Václavské nám. 29, Praha 1, Česká republika

(740) Ing. Reichel Pavel, Lopatecká 14, Praha 4

(210) **O 180586**

(220) 10.06.2002

(320) 10.06.2002

(511) 9, 37, 42

(540)



(510) (9) přístroje pro měření, vážení, kontrolu a signalizaci, měřidla všeho druhu, přístroje pro zpracování informací, přístroje pro záznam, převod a reprodukci obrazu nebo zvuku; (37) opravárenské služby - topenářství a vodoinstalatérství, zprostředkovatelská činnost ve stavebnictví; (42) projektová činnost v investiční výstavbě, měřicí služby - provádění měření spotřeby tepla a vody.

(590) Barevná

(730) **CALMET, s.r.o.**, Jeremiášova 947, Praha 5 - Stodůlky, Česká republika

(740) Ing. Střelák Jiří, Pařížská 17, Praha 1

(210) **O 180594**

(220) 10.06.2002

(320) 10.06.2002

(511) 35, 36, 41

(540)

Toferner

(510) (35) průzkum trhu; (36) burzovní makléřství, finanční odhady a oceňování (pojišťovnictví, bankovníctví, nemovitosti), finanční poradenství, hypotéky (poskytování půjček), informace o pojištění, finanční konzultační služby, konzultační služby v oblasti pojišťovnictví, uzavírání pojistek, pojistně-technické služby (statistika), zprostředkování pojištění, poradenství v oblasti pojištění, úrazové pojištění (uzavírání smluv), uzavírání pojistek proti požáru, zprostředkování pojištění,

(41) organizování a vedení seminářů, pomoc při výběru povolání, poradenství pro volbu povolání, pořádání a řízení pracovních setkání (školení), organizování a vedení seminářů, školení (pořádání a řízení), školení, vuyčování.

(730) **Oto Toferner**, Růžová 2715, Žatec, Česká republika

(740) JUDr. Jan Walter, Husova 2378, Žatec

(210) **O 180596**

(220) 10.06.2002

(320) 10.06.2002

(511) 6, 9, 19

(540)



(510) (6) zámečnické kovové výrobky; (9) elektrické rozváděče, plynoměrné skříně; (19) betonové výrobky.

(730) **DCK Holoubkov Bohemia, a. s.**, Holoubkov 79, Česká republika

(210) **O 180597**

(220) 10.06.2002

(320) 10.06.2002

(511) 30

(540) **ČERTOVSKE TRUBIČKY**

(510) (30) sušenky, oplatky, suchary, jemné pečivo, dorty, cukrovinky, cukrářské výrobky, všechny tyto výrobky obyčejné a/nebo s polevou a/nebo plněné a/nebo kořeněné, zejména slané a sladké vaflové výrobky - vaničky, košíčky, dortové oplatky, trubičky prázdné i plněné a další oplatkové doplňky pro cukrárenskou výrobu, výrobky povzbuzující chuť k jídlu slané nebo sladké, obsahující pekařské nebo piškotové těsto nebo těsto na jemné pečivo, koláče, koláčky a jídla zhotovená z koláčového (dortového) těsta nebo obsahující koláčové (dortové) těsto, ovocné koláče, těstoviny ochucené nebo neochucené a/nebo plněné, obilní vločky a jiné obilné výrobky a přípravky určené k lidské výživě, müsli.

(730) **Pravé hořické trubičky, s.r.o.**, Libonice 67, Hořice, Česká republika

(740) Ing. Soukup Petr, Patentová kancelář, Švédská 3, Olomouc

(210) **O 180598**

(220) 10.06.2002

(320) 10.06.2002

(511) 30

(540) **KRÁLOVSKÉ TRUBIČKY**

(510) (30) sušenky, oplatky, suchary, jemné pečivo, dorty, cukrovinky, cukrářské výrobky, všechny tyto výrobky obyčejné a/nebo s polevou a/nebo plněné a/nebo kořeněné, zejména slané a sladké vaflové výrobky - vaničky, košíčky, dortové oplatky, trubičky prázdné i plněné a další oplatkové doplňky pro cukrárenskou výrobu, výrobky povzbuzující chuť k jídlu slané nebo sladké, obsahující pekařské nebo piškotové těsto nebo těsto na jemné pečivo, koláče, koláčky a jídla zhotovená z koláčového (dortového) těsta nebo obsahující koláčové (dortové) těsto, ovocné koláče, těstoviny ochucené nebo neochucené a/nebo plněné, obilní vločky a jiné obilné výrobky a přípravky určené k lidské výživě, müsli.

(730) **Pravé hořické trubičky, s.r.o.**, Libonice 67, Hořice, Česká republika

(740) Ing. Soukup Petr, Patentová kancelář, Švédská 3, Olomouc

(210) **O 180599**

(220) 10.06.2002

(320) 10.06.2002

(511) 30

(540)

VELIKONOČNÍ TRUBIČKY

(510) (30) sušenky, oplatky, suchary, jemné pečivo, dorty, cukrovinky, cukrářské výrobky, všechny tyto výrobky obyčejné a/nebo s polevou a/nebo plněné a/nebo kořeněné, zejména slané a sladké vaflové výrobky - vaničky, košíčky, dortové oplatky, trubičky prázdné i plněné a další oplatkové doplňky pro cukrárenskou výrobu, výrobky povzbuzující chuť k jídlu slané nebo sladké, obsahující pekařské nebo piškotové těsto nebo těsto na jemné pečivo, koláče, koláčky a jídla zhotovená z koláčového (dortového) těsta nebo obsahující koláčové (dortové) těsto, ovocné koláče, těstoviny ochucené nebo neochucené a/nebo plněné, obilní vločky a jiné obilné výrobky a přípravky určené k lidské výživě, müsli.

(730) **Pravé hořické trubičky, s.r.o.**, Libonice 67, Hořice, Česká republika

(740) Ing. Soukup Petr, Patentová kancelář, Švédská 3, Olomouc

(210) **O 180606**

(220) 10.06.2002

(320) 10.06.2002

(511) 32, 33

(540)

Dark Lady

(510) (32) piva, minerální vody, šumivé nápoje a jiné nápoje nealkoholické, nápoje a šťavy ovocné, sirupy a jiné přípravky ke zhotovování nápojů; (33) alkoholické nápoje.

(730) **Zemská správcovská společnost a. s.**, Nám. Dr. Ed. Beneše 3/408, Ostrava 2, Česká republika

(210) **O 180607**

(220) 10.06.2002

(320) 10.06.2002

(511) 35, 41

(540)



(510) (35) propagační činnost, reklama; (41) výchova, zábava, sportovní aktivity.

(590) Barevná

(730) **HC SLOVAN ÚSTÍ a. s.**, Masarykova 232, Ústí nad Labem, Česká republika

(740) Mgr. Michal Vejlupek, advokát, Pařížská 6, Ústí nad Labem

(210) **O 180608**

(220) 10.06.2002

(320) 10.06.2002

(511) 43

(540) PINOCCHIO - Ristorante Pizzeria

(510) (43) restaurační činnost, poskytování občerstvení.

(730) **Vladimír Novotný**, Souhradí 106, Mladá Vožice, Česká republika

(210) **O 180609**

(220) 10.06.2002

(320) 10.06.2002

(511) 36

(540)



člen skupiny ČSOB

(510) (36) koupě pohledávek ze zbožíových obchodů nebo služeb s převzetím inkasního rizika nebo bez něj, jakož i návazné inkaso pohledávek (faktoring a forfaiting).

(730) **O. B. HELLER a. s.**, Křišťanova č.p. 675, Praha 3, Česká republika

(740) Ing. Jaromír Příkryl, Patentová a známková kancelář, Včelín 1161, Hulín

(210) **O 180610**

(220) 10.06.2002

(320) 10.06.2002

(511) 41

(540)



(510) (41) zábava.

(730) **NO NAME s. r. o.**, Nám. Jiřího z Lobkovic 2363/18, Praha 3, Česká republika

(210) **O 180722**

(220) 10.06.2002

(320) 10.06.2002

(511) 11, 16, 35, 37, 42

(540)



(510) (11) tepelná čerpadla; (16) plakáty, příručky, ochranné obaly z lepenky a plastu, tiskoviny včetně reklamních a propagačních, periodika; (35) propagace, obchodní reklama, marketing, reklamní materiály, venkovní reklama, výstavy komerční a reklamní; (37) montáž a servis tepelných čerpadel, instalace, montáž a servis energetických zařízení; (42) projekce kotelen a topných systémů, instalace počítačových programů, design průmyslový.

(730) **Karel Kodiš**, Do polí 13, Praha 5, Česká republika

(210) **O 180751**

(220) 11.06.2002

(320) 11.06.2002

(511) 6, 7, 16

(540)

COLORCAP ALUMINIUM

- (510) (6) hliníkové obalové fólie, hliníková víčka, kaširované fólie s hliníkem, víčka z kaširované fólie s hliníkem; (7) stroje pro potravinářský průmysl, balicí stroje, stroje na lepení nálepek, etiketovací stroje, zmrzlinové stroje, technologické linky pro potravinářský průmysl; (16) obalové fólie z plastických hmot, celofánové fólie.
- (730) **ColorCap Aluminium, z.o., s.r.o.**, Okrajová 163/4c, Havířov - Podlesí, Česká republika
- (740) Ing. Bocek Josef, patentový zástupce, Buriana 4A, Havířov

- (210) **O 180752**
 (220) 11.06.2002
 (320) 11.06.2002
 (511) 6, 7, 16
 (540)



- (510) (6) hliníkové obalové fólie, hliníková víčka, kaširované fólie s hliníkem, víčka z kaširované fólie s hliníkem; (7) stroje pro potravinářský průmysl, balicí stroje, stroje na lepení nálepek, etiketovací stroje, zmrzlinové stroje, technologické linky pro potravinářský průmysl; (16) obalové fólie z plastických hmot, celofánové fólie.
- (730) **ColorCap Aluminium, z.o., s.r.o.**, Okrajová 163/4c, Havířov - Podlesí, Česká republika
- (740) Ing. Bocek Josef, patentový zástupce, Buriana 4A, Havířov

- (210) **O 180755**
 (220) 11.06.2002
 (320) 11.06.2002
 (511) 9, 16, 29, 41, 44, 45
 (540)



- (510) (9) elektronické a magnetické audio, video a audiovizuální nosiče dat; (16) tiskoviny a polygrafické výrobky informační produkty a reklamní materiály na papírových nosičích; (29) pekařské a cukrářské výrobky; (41) organizování a vedení seminářů, kursů, školení a vyučování, zejména v oblasti astromedicíny a astrologie, služby vydavatelství a nakladatelství, služby v oblasti výchovy, vzdělávání a zábavy, provozování sportovních a kulturních aktivit; (44) organizování zdravotních a rekondičních pobytů, rekondiční pobyty s aplikací metod astromedicíny, poradenské a konzultační služby v oblasti astromedicíny a v oblasti zdravého způsobu života, léčitelství, provoz lékárny; (45) poradenské a konzultační služby v oblasti astrologie, sestavování horoskopů.
- (730) **Emil Havelka - ASTRÁL**, Tunelářů 295, Praha 5 - Zbraslav, Česká republika
- (740) Ing. Baumová Radmila, Nádražní 29, Žďár nad Sázavou

- (210) **O 180756**
 (220) 11.06.2002
 (320) 11.06.2002
 (511) 41, 43, 44, 45



- (510) (41) pořádání a organizace sportovních, společenských, kulturních, odborných a výchovně vzdělávacích akcí, organizování a vedení seminářů, kursů, školení a vyučování, zejména v oblasti astromedicíny a astrologie, pronájem sportovních zařízení a náčiní, služby pro oddech a rekreaci; (43) provoz penzionů, motelů, hotelů a kempů, hostinská činnost, ubytovací a stravovací služby, provoz restaurací, bufetů, občerstvení, barů, vináren, pivnic, hotelové služby, pronájem jednacích místností; (44) provozování zařízení sloužících k redukci nadváhy, pro regeneraci a rehabilitaci, rekondiční pobyty s aplikací metod astromedicíny, lázně, sauna, masáže, manikúra a pedikúra, kadeřnické služby, poradenské a konzultační služby v oblasti astromedicíny a v oblasti zdravého způsobu života, léčitelství, provoz lékárny; (45) poradenské a konzultační služby v oblasti astrologie.

- (730) **Emil Havelka - ASTRÁL**, Tunelářů 295, Praha 5 - Zbraslav, Česká republika

- (740) Ing. Baumová Radmila, Nádražní 29, Žďár nad Sázavou

- (210) **O 180792**
 (220) 12.06.2002
 (320) 12.06.2002
 (511) 16, 35, 41
 (540)

Praha - Evropské město kultury roku 2000

- (510) (16) neperiodické tiskoviny a publikace; (35) propagační a reklamní činnost; (41) pořádání výstav a veletrhů ke kulturním a vzdělávacím účelům, pořádání kulturních produkcí, vydavatelská a nakladatelská činnost.
- (730) **Hlavní město Praha**, Mariánské náměstí 2, Praha 1, Česká republika

- (210) **O 180793**
 (220) 12.06.2002
 (320) 12.06.2002
 (511) 16, 35, 41
 (540)

Prague - European City of Culture for the Year 2000

- (510) (16) neperiodické tiskoviny a publikace; (35) propagační a reklamní činnost; (41) pořádání výstav a veletrhů ke kulturním a vzdělávacím účelům, pořádání kulturních produkcí, vydavatelská a nakladatelská činnost.
- (730) **Hlavní město Praha**, Mariánské náměstí 2, Praha 1, Česká republika

- (210) **O 180798**
 (220) 12.06.2002
 (320) 12.06.2002
 (511) 1, 4

(540)



- (730) **Den Braven Czech and Slovak, s.r.o.**, Úvalno 353, Úvalno, Česká republika
 (740) Ing. Novotný Jaroslav, Římská 45, Praha 2

(210) **O 180799**

- (220) 12.06.2002
 (320) 12.06.2002
 (511) 29, 30, 31, 32, 33, 35, 36
 (540)



- (510) (29) maso, ryby, drůbež a zvěřina, masové výtažky, ovoce a zelenina konzervovaná, sušená a zavařená, želé, džemy, vejce, mléko a mléčné výrobky, oleje a tuky jedlé; (30) káva, čaj, kakao, cukr, rýže, tapioka, ságo, kávové náhražky, mouka a přípravky z obilovin, chléb, pečivo, cukrovinky, zmrzlina, med, sirup melasový, droždí, prášky do těsta, sůl, hořčice, ocet, nálevy (k ochucení), koření, led pro osvěžení; (31) výrobky zemědělské, zahradnické, lesní a zrní neuvedené v jiných třídách, živá zvířata, slad; (32) minerální vody, šumivé nápoje a jiné nápoje nealkoholické, nápoje a šťávy ovocné, sirupy a jiné přípravky k zhotovování nápojů; (33) alkoholické nápoje (s výjimkou piv); (35) propagační činnost, reklama, pomoc při řízení obchodní činnosti, obchodní administrativa, kancelářské práce; (36) pojištění, služby finanční, služby peněžní, služby nemovitostní.

- (590) Barevná
 (730) **CANO CZ, s.r.o.**, V ráji 262, Pardubice, Česká republika

(210) **O 180800**

- (220) 12.06.2002
 (320) 12.06.2002
 (511) 9, 16, 41
 (540)

KRYLONOCE

- (510) (9) hudební nosiče - CD, MC atd., (16) papírové nosiče - plakáty, letáky; (41) kulturní a výchovná činnost - festival.
 (730) **Josef Nos**, 17. listopadu 113, Kutná Hora, Česká republika

(210) **O 180802**

- (220) 12.06.2002
 (320) 12.06.2002
 (511) 5
 (540)

VALTURE

- (510) (5) pesticidy, insekticidy, fungicidy, insekticidní fungicidy a herbicidy.

(730) **Kumiai Chemical Industry Co., Ltd.**, No. 4-26

- Ikenohata, 1 - chome, Taito - ku, Tokyo, Japonsko
 (740) Mgr. Petra Korejzová, KOREJZOVÁ & SPOL. Advokátní a patentová kancelář, Spálená 29, Praha 1

(210) **O 180803**

- (220) 12.06.2002
 (320) 12.06.2002
 (511) 5
 (540)

VALBON

- (510) (5) pesticidy, insekticidy, fungicidy, insekticidní fungicidy a herbicidy.

- (730) **Kumiai Chemical Industry Co., Ltd.**, No. 4-26 Ikenohata, 1 - chome, Taito - ku, Tokyo, Japonsko
 (740) Mgr. Petra Korejzová, KOREJZOVÁ & SPOL. Advokátní a patentová kancelář, Spálená 29, Praha 1

(210) **O 180805**

- (220) 12.06.2002
 (320) 12.06.2002
 (511) 16, 35, 40, 41, 42
 (540)



- (510) (16) propagační materiály, jako jsou například reklamní tiskoviny, samolepky, vizitky, tiskopisy; (35) organizování komerčních a reklamních výstav, reklamní agentura, reklama a propagace, aktualizování, pronájem a rozšiřování reklamních materiálů, marketing, vydávání reklamních textů; (40) potisky rozličných výrobků, zejména reklamních; (41) vydavatelská a nakladatelská činnost, zábavná a vzdělávací činnost, organizování a vedení tiskových konferencí, pořádání zábavných akcí; (42) pořádání testovacích jízd motorových vozidel s odborným hodnocením technických parametrů.

- (730) **E 63, a.s.**, Novodvorská 1010/14, Praha 4, Česká republika
 (740) Ing. Janský Bedřich, Květnická 674/2, Praha 10

(210) **O 180824**

- (220) 13.06.2002
 (320) 13.06.2002
 (511) 26, 35, 41
 (540)



- (510) (26) knoflíky, odznaky, stuhu a vyznamenání spadající do této třídy; (35) propagační činnost, reklama, kancelářské práce; (41) výchova a vzdělávání, zábava, sportovní a kulturní aktivity.

- (730) **Sdružení hasičů Čech, Moravy a Slezska**, Římská 45, Praha 2, Česká republika

(210) **O 180825**
 (220) 13.06.2002
 (320) 13.06.2002
 (511) 26, 35, 41
 (540)



(510) (26) knoflíky, odznaky, stuhy a vyznamenání spadající do této třídy; (35) propagační činnost, reklama, kancelářské práce; (41) výchova a vzdělávání, zábava, sportovní a kulturní aktivity.

(730) **Sdružení hasičů Čech, Moravy a Slezska**, Římská 45, Praha 2, Česká republika

(210) **O 180826**
 (220) 13.06.2002
 (320) 13.06.2002
 (511) 26, 35, 41
 (540)



(510) (26) knoflíky, odznaky, stuhy a vyznamenání spadající do této třídy; (35) propagační činnost, reklama, kancelářské práce; (41) výchova a vzdělávání, zábava, sportovní a kulturní aktivity.

(730) **Sdružení hasičů Čech, Moravy a Slezska**, Římská 45, Praha 2, Česká republika

(210) **O 180827**
 (220) 13.06.2002
 (320) 13.06.2002
 (511) 26, 35, 41
 (540)



(510) (26) knoflíky, odznaky, stuhy a vyznamenání spadající do této třídy; (35) propagační činnost, reklama, kancelářské práce; (41) výchova a vzdělávání, zábava, sportovní a kulturní aktivity.

(730) **Sdružení hasičů Čech, Moravy a Slezska**, Římská 45, Praha 2, Česká republika

(210) **O 180828**
 (220) 13.06.2002
 (320) 13.06.2002
 (511) 35, 41
 (540)

SH CMS

(510) (35) propagační činnost, reklama; (41) výchova a vzdělávání, sportovní a kulturní aktivity, publikování na

internetu.

(730) **Sdružení hasičů Čech, Moravy a Slezska**, Římská 45, Praha 2, Česká republika

(210) **O 180829**
 (220) 13.06.2002
 (320) 13.06.2002
 (511) 26, 35, 41
 (540)

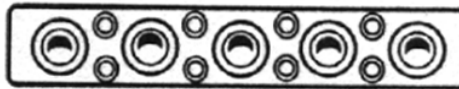

(510) (26) knoflíky, odznaky, stuhy a vyznamenání spadající do této třídy; (35) propagační činnost, reklama, kancelářské práce; (41) výchova a vzdělávání, zábava, sportovní a kulturní aktivity.

(730) **Sdružení hasičů Čech, Moravy a Slezska**, Římská 45, Praha 2, Česká republika

(210) **O 180830**
 (220) 13.06.2002
 (320) 13.06.2002
 (511) 19
 (540)

UNICRET

(510) (19) stavební materiály nekovové, prefabrikované výrobky ze skloláknobetonu.

(730) **Výzkumný ústav stavebních hmot, a.s.**, Hněvkovského 65, Brno, Česká republika

(210) **O 180831**
 (220) 13.06.2002
 (320) 13.06.2002
 (511) 30
 (540)

TIMI

(510) (30) káva, čaj, kakao, cukr, rýže, tapioka, kávové náhražky, med, sirup melasový, droždí pro kynutí, sůl, hořčice, ocet, omáčky (k ochucení), koření, led na osvěžení.

(730) **Timex Inc. s.r.o.**, Počernická 96, Praha 10 - Malešice, Česká republika

(210) **O 180832**
 (220) 13.06.2002
 (320) 13.06.2002
 (511) 18, 25
 (540)



timothy & daniels

(510) (18) kožená galanterie, kožené kabelky, pásky, peněženky; (25) kožené výrobky - oděvy z kůže, kožené boty, boty a oděvy z napodobenin kůže.

(730) **Kaigie Import Export s.r.o.**, Dominikánské nám. 4/5, Brno, Česká republika

(740) Mgr. Martina Matušková, Mendlovo nám. 1a, Brno

(210) **O 180834**
 (220) 13.06.2002
 (320) 13.06.2002
 (511) 37, 44

(540)



- (510) (37) stavitelství; (44) zahradnické služby.
 (590) Barevná
 (730) **Moravia Les s.r.o.**, U Staré elektrárny 1881, Slezská Ostrava, Česká republika

(210) **O 180836**

- (220) 13.06.2002
 (320) 13.06.2002
 (511) 9, 16, 35, 36, 38, 42
 (540)



- (510) (9) informace a záznamy v elektronické podobě, informace a záznamy na nosičích zařazených ve třídě 9, elektronická data a databáze, informační produkty v elektronických, datových, informačních a telekomunikačních sítích všeho druhu, software a hardware, elektronické časopisy, elektronická periodika a knihy v elektronické podobě, databázové produkty zařazené ve tř. 9, nosiče dat či záznamů nahrané i nenahrané, elektronické nebo datové nebo informační sítě, multimediální aplikace na nosičích zařazených ve tř. 9 nebo v sítích, elektronické multimediální nebo informační katalogy, interaktivní a grafické programy, software, zejména pro systém výměny dat (platební styk i jiné informace), zvláště v oblasti bankovníctví, systémy pro přenos dat, dešifrovací soustavy, platební karty nebo magnetické a čipové karty pro použití v peněžnictví, bankovníctví, pojišťovnictví, v oblasti služeb a v obchodním styku, mezinárodní platební karty, elektronické peněženky, čipy; (16) tiskoviny, tiskopisy, brožury, obálky, dopisní papíry, gratulace, kalendáře, reklamní předměty z papíru, příručky, časopisy, periodika, knihy, databázové produkty v papírové formě, databáze v papírové formě, informační produkty na papírových nosičích, data a databáze v papírové formě, tiskárenské výrobky; (35) reklamní, inzertní a propagační činnost, marketing, reklamní, inzertní a propagační činnost prostřednictvím jakéhokoliv média, prostřednictvím telefonní sítě nebo datové sítě nebo informační sítě, poskytování komerčních informací a jiných komerčních informačních produktů všeho druhu, informačních produktů reklamního charakteru, poskytování multimediálních informací komerčního charakteru, komerční využití Internetu v oblastech komerčních internetových médií a vyhledávacích služeb, on-line inzerce, zprostředkování v obchodních vztazích, zprostředkovatelská činnost v oblasti obchodu, merchandising, služby zahrnující záznam, přenos, přepis, převod, vypracování, kompilaci, přenášení nebo systematickosti písemných sdělení a/nebo záznamů, využívání nebo kompilaci matematických a statistických údajů, automatizované zpracování dat v oblasti bankovníctví, poskytování porad ve věcech podnikání; (36) bankovníctví, finance, provádění bankovních obchodů a jakýchkoliv operací s tím spojených, bankovní služby, služby týkající se financí a peněžnictví, přijímání vkladů, poskytování úvěrů, vydávání hypotečních zástavních listů, investování do cenných papírů, financování pronájmu,

vedení účtů, hotovostní platební styk, bezhotovostní platební styk a zúčtování, směnečné a šekové obchody, vydávání nákup a prodej platebních prostředků jako platebních karet, cestovních šeků a jiných platebních příkazů, vydávání a prodej úvěrových karet, jakož i s tím spojené inkaso pohledávek (obchody kreditními kartami), přijímání a poskytování záruk a jiných zajišťovacích závazků (záruční obchody), otevírání akreditivů, obstarávání inkasa, obchodování s cizími měnami (devizové a valutové obchody), obchodování v oblasti termínovaných obchodů a opcí včetně kurzových a úrokových obchodů, obchodování s převoditelnými cennými papíry a to na vlastní účet nebo na účet klienta (obchody s cennými papíry), účast na vydávání cenných papírů a poskytování souvisejících služeb, finanční makléřství, poskytování porad ve věcech financí, obchodování s finančními deriváty (úrokové a měnové swapy, forward rate agreement-FRA, opce, futures), obhospodařování investičních prostředků klienta na jeho účet včetně poradenství (portfolio management), uložení a správa cenných papírů nebo jiných hodnot (obchody depozitní), koupě a prodej majetkových účastí (obchody kapitálovými účastmi), výkon funkce depozitáře investiční společnosti, investičního fondu a penzijního fondu, směnárenská činnost, poskytování bankovních informací, pronájem bezpečnostních schránek, zřizování a provozování sítě bankomatů, finanční leasing, koupě pohledávek ze zbožíových obchodů nebo služeb s převzetím inkasního rizika nebo bez něj, jakož i návazné inkaso pohledávek (faktoring a forfaiting), nabytí nemovitostí, franchisingové operace, zprostředkovatelská činnost v oblasti investic, financí a bankovníctví, telefonní bankovníctví, elektronické bankovníctví, bankovní obchody s cennými kovy (zlato, stříbro, mince), řízení, obsluha a provozování výměny dat, zejména v platebním styku, a bankovních informací, poradenská činnost v oblasti financí, investic a bankovníctví, finanční informační služby poskytované prostřednictvím Internetu;

- (590) Barevná
 (730) **Živnostenská banka, a.s.**, Na Příkopě 20, Praha 1, Česká republika
 (740) Lukajová Dana, patentový zástupce, Advokátní a patentová kancelář Vyskočil, Krošlák a spol., Petřská 12, Praha 1

(210) **O 180837**

- (220) 13.06.2002
 (320) 13.06.2002
 (511) 9, 16, 35, 36, 38, 42
 (540)



- (510) (9) informace a záznamy v elektronické podobě, informace a záznamy na nosičích zařazených ve třídě 9, elektronická data a databáze, informační produkty v elektronických, datových, informačních a telekomunikačních sítích všeho druhu, software a hardware, elektronické časopisy, elektronická periodika a knihy v elektronické podobě, databázové produkty zařazené ve tř. 9, nosiče dat či

záznamů nahrané i nenahrané, elektronické nebo datové nebo informační sítě, multimediální aplikace na nosičích zařazených ve tř. 9 nebo v sítích, elektronické multimediální nebo informační katalogy, interaktivní a grafické programy, software, zejména pro systém výměny dat (platební styk i jiné informace), zvláště v oblasti bankovníctví, systémy pro přenos dat, dešifrovací soustavy, platební karty nebo magnetické a čipové karty pro použití v peněžnictví, bankovníctví, pojišťovnictví, v oblasti služeb a v obchodním styku, mezinárodní platební karty, elektronické peněženky, čipy; (16) tiskoviny, tiskopisy, brožury, obálky, dopisní papíry, gratulace, kalendáře, reklamní předměty z papíru, příručky, časopisy, periodika, knihy, databázové produkty v papírové formě, databáze v papírové formě, informační produkty na papírových nosičích, data a databáze v papírové formě, tiskárenské výrobky; (35) reklamní, inzertní a propagační činnost, marketing, reklamní, inzertní a propagační činnost prostřednictvím jakéhokoliv média, prostřednictvím telefonní sítě nebo datové sítě nebo informační sítě, poskytování komerčních informací a jiných komerčních informačních produktů všeho druhu, informačních produktů reklamního charakteru, poskytování multimediálních informací komerčního charakteru, komerční využití Internetu v oblastech komerčních internetových médií a vyhledávacích služeb, on-line inzerce, zprostředkování v obchodních vztazích, zprostředkovatelská činnost v oblasti obchodu, merchandising, služby zahrnující záznam, přenos, přepis, převod, vypracování, kompilaci, přenášení nebo systematickosti písemných sdělení a/nebo záznamů, využívání nebo kompilaci matematických a statistických údajů, automatizované zpracování dat v oblasti bankovníctví, poskytování porad ve věcech podnikání; (36) bankovníctví, finance, provádění bankovních obchodů a jakýchkoliv operací s tím spojených, bankovní služby, služby týkající se financí a peněžnictví, přijímání vkladů, poskytování úvěrů, vydávání hypotečních zástavních listů, investování do cenných papírů, financování pronájmu, vedení účtů, hotovostní platební styk, bezhotovostní platební styk a zúčtování, směnečné a šekové obchody, vydávání nákup a prodej platebních prostředků jako platebních karet, cestovních šeků a jiných platebních příkazů, vydávání a prodej úvěrových karet, jakož i s tím spojené inkaso pohledávek (obchody kreditními kartami), přijímání a poskytování záruk a jiných zajišťovacích závazků (záruční obchody), otevírání akreditivů, obstarávání inkasa, obchodování s cizími měnami (devizové a valutové obchody), obchodování v oblasti termínovaných obchodů a opcí včetně kurzových a úrokových obchodů, obchodování s převoditelnými cennými papíry a to na vlastní účet nebo na účet klienta (obchody s cennými papíry), účast na vydávání cenných papírů a poskytování souvisejících služeb, finanční makléřství, poskytování porad ve věcech financí, obchodování s finančními deriváty (úrokové a měnové swapy, forward rate agreement-FRA, opce, futures), obhospodařování investičních prostředků klienta na jeho účet včetně poradenství (portfolio management), uložení a správa cenných papírů nebo jiných hodnot (obchody depozitní), koupě a prodej majetkových účastí (obchody kapitálovými účastmi), výkon funkce depozitáře investiční společnosti, investičního fondu a penzijního fondu, směnárská činnost, poskytování bankovních informací, pronájem bezpečnostních schránek, zřizování a provozování sítě bankomatů, finanční leasing, koupě pohledávek ze zboží obchodů nebo služeb s převzetím inkasního rizika nebo bez něj, jakož i návazné inkaso pohledávek (factoring a forfaiting), nabývání nemovitostí, franchisingové operace, zprostředkovatelská činnost v

oblasti investic, financí a bankovníctví, telefonní bankovníctví, elektronické bankovníctví, bankovní obchody s cennými kovy (zlato, stříbro, mince), řízení, obsluha a provozování výměny dat, zejména v platebním styku, a bankovních informací, poradenská činnost v oblasti financí, investic a bankovníctví, finanční informační služby poskytované prostřednictvím Internetu; (38) výměna zpráv, šíření a výměna informací a zpráv, získávání zpráv a informací, šíření informací a záznamů v elektronické podobě prostřednictvím počítačové sítě, zejm. Internetu, pomocí satelitů aj., komunikace prostřednictvím satelitů nebo Internetu nebo datových nebo informačních nebo elektronických nebo telekomunikačních sítí; (42) kódování a dekodování zabezpečovacích systémů, tvorba informačních databází, tvorba multimediálních aplikací, programování, tvorba WEB.

(730) **Živnostenská banka, a.s.**, Na Příkopě 20, Praha 1, Česká republika

(740) Lukajová Dana, patentový zástupce, Advokátní a patentová kancelář Vyskočil, Krošlák a spol., Peterská 12, Praha 1

(210) **O 180838**

(220) 13.06.2002

(320) 13.06.2002

(511) 9, 16, 35, 36, 38, 42

(540)



MINI BANKA

(510) (9) informace a záznamy v elektronické podobě, informace a záznamy na nosičích zařazených ve třídě 9, elektronická data a databáze, informační produkty v elektronických, datových, informačních a telekomunikačních sítích všeho druhu, software a hardware, elektronické časopisy, elektronická periodika a knihy v elektronické podobě, databázové produkty zařazené ve tř. 9, nosiče dat či záznamů nahrané i nenahrané, elektronické nebo datové nebo informační sítě, multimediální aplikace na nosičích zařazených ve tř. 9 nebo v sítích, elektronické multimediální nebo informační katalogy, interaktivní a grafické programy, software, zejména pro systém výměny dat (platební styk i jiné informace), zvláště v oblasti bankovníctví, systémy pro přenos dat, dešifrovací soustavy, platební karty nebo magnetické a čipové karty pro použití v peněžnictví, bankovníctví, pojišťovnictví, v oblasti služeb a v obchodním styku, mezinárodní platební karty, elektronické peněženky, čipy; (16) tiskoviny, tiskopisy, brožury, obálky, dopisní papíry, gratulace, kalendáře, reklamní předměty z papíru, příručky, časopisy, periodika, knihy, databázové produkty v papírové formě, databáze v papírové formě, informační produkty na papírových nosičích, data a databáze v papírové formě, tiskárenské výrobky; (35) reklamní, inzertní a propagační činnost, marketing, reklamní, inzertní a propagační činnost prostřednictvím jakéhokoliv média, prostřednictvím telefonní sítě nebo datové sítě nebo informační sítě, poskytování komerčních informací a jiných komerčních informačních produktů všeho druhu, informačních produktů reklamního charakteru, poskytování multimediálních informací komerčního charakteru, komerční využití Internetu v oblastech komerčních internetových médií a vyhledávacích služeb, on-line inzerce, zprostředkování v obchodních vztazích, zprostředkovatelská činnost v oblasti obchodu, merchandising, služby zahrnující záznam, přenos, přepis,

převod, vypracování, kompilaci, přenášení nebo systematickosti písemných sdělení a/nebo záznamů, využívání nebo kompilaci matematických a statistických údajů, automatizované zpracování dat v oblasti bankovníctví, poskytování porad ve věcech podnikání; (36) bankovníctví, finance, provádění bankovních obchodů a jakýchkoliv operací s tím spojených, bankovní služby, služby týkající se financí a peněžnictví, přijímání vkladů, poskytování úvěrů, vydávání hypotečních zástavních listů, investování do cenných papírů, financování pronájmu, vedení účtů, hotovostní platební styk, bezhotovostní platební styk a zúčtování, směnečné a šekové obchody, vydávání nákup a prodej platebních prostředků jako platebních karet, cestovních šeků a jiných platebních příkazů, vydávání a prodej úvěrových karet, jakož i s tím spojené inkaso pohledávek (obchody kreditními kartami), přijímání a poskytování záruk a jiných zajišťovacích závazků (záruční obchody), otevírání akreditivů, obstarávání inkasa, obchodování s cizími měnami (devizové a valutové obchody), obchodování v oblasti termínovaných obchodů a opcí včetně kurzových a úrokových obchodů, obchodování s převoditelnými cennými papíry a to na vlastní účet nebo na účet klienta (obchody s cennými papíry), účast na vydávání cenných papírů a poskytování souvisejících služeb, finanční makléřství, poskytování porad ve věcech financí, obchodování s finančními deriváty (úrokové a měnové swapy, forward rate agreement-FRA, opce, futures), obhospodařování investičních prostředků klienta na jeho účet včetně poradenství (portfolio management), uložení a správa cenných papírů nebo jiných hodnot (obchody depozitní), koupě a prodej majetkových účastí (obchody kapitálovými účastmi), výkon funkce depozitáře investiční společnosti, investičního fondu a penzijního fondu, směnárenská činnost, poskytování bankovních informací, pronájem bezpečnostních schránek, zřízení a provozování sítě bankomatů, finanční leasing, koupě pohledávek ze zboží obchodů nebo služeb s převzetím inkasního rizika nebo bez něj, jakož i návazné inkaso pohledávek (factoring a forfaiting), nabývání nemovitostí, franchisingové operace, zprostředkovatelská činnost v oblasti investic, financí a bankovníctví, telefonní bankovníctví, elektronické bankovníctví, bankovní obchody s cennými kovy (zlato, stříbro, mince), řízení, obsluha a provozování výměny dat, zejména v platebním styku, a bankovních informací, poradenská činnost v oblasti financí, investic a bankovníctví, finanční informační služby poskytované prostřednictvím Internetu; (38) výměna zpráv, šíření a výměna informací a zpráv, získávání zpráv a informací, šíření informací a záznamů v elektronické podobě prostřednictvím počítačové sítě, zejm. Internetu, pomocí satelitů aj., komunikace prostřednictvím satelitů nebo Internetu nebo datových nebo informačních nebo elektronických nebo telekomunikačních sítí; (42) kódování a dekódování zabezpečovacích systémů, tvorba informačních databází, tvorba multimediálních aplikací, programování, tvorba WEB.

(590) Barevná

(730) **Živnostenská banka, a.s.**, Na Příkopě 20, Praha 1, Česká republika

(740) Lukajová Dana, patentový zástupce, Advokátní a patentová kancelář Vyskočil, Křošík a spol., Petřská 12, Praha 1

(210) **O 180839**

(220) 13.06.2002

(320) 13.06.2002

(511) 9, 16, 35, 36, 38, 42

(540)



24 BANKA

(510) (9) informace a záznamy v elektronické podobě, informace a záznamy na nosičích zařazených ve třídě 9, elektronická data a databáze, informační produkty v elektronických, datových, informačních a telekomunikačních sítích všeho druhu, software a hardware, elektronické časopisy, elektronická periodika a knihy v elektronické podobě, databázové produkty zařazené ve tř. 9, nosiče dat či záznamů nahrané i nenahrané, elektronické nebo datové nebo informační sítě, multimediální aplikace na nosičích zařazených ve tř. 9 nebo v sítích, elektronické multimediální nebo informační katalogy, interaktivní a grafické programy, software, zejména pro systém výměny dat (platební styk i jiné informace), zvláště v oblasti bankovníctví, systémy pro přenos dat, dešifrovací soustavy, platební karty nebo magnetické a čipové karty pro použití v peněžnictví, bankovníctví, pojišťovnictví, v oblasti služeb a v obchodním styku, mezinárodní platební karty, elektronické peněženky, čipy; (16) tiskoviny, tiskopisy, brožury, obálky, dopisní papíry, gratulace, kalendáře, reklamní předměty z papíru, příručky, časopisy, periodika, knihy, databázové produkty v papírové formě, databáze v papírové formě, informační produkty na papírových nosičích, data a databáze v papírové formě, tiskárenské výrobky; (35) reklamní, inzertní a propagační činnost, marketing, reklamní, inzertní a propagační činnost prostřednictvím jakéhokoliv média, prostřednictvím telefonní sítě nebo datové sítě nebo informační sítě, poskytování komerčních informací a jiných komerčních informačních produktů všeho druhu, informačních produktů reklamního charakteru, poskytování multimediálních informací komerčního charakteru, komerční využití Internetu v oblastech komerčních internetových médií a vyhledávacích služeb, on-line inzerce, zprostředkování v obchodních vztazích, zprostředkovatelská činnost v oblasti obchodu, merchandising, služby zahrnující záznam, přenos, přepis, převod, vypracování, kompilaci, přenášení nebo systematickosti písemných sdělení a/nebo záznamů, využívání nebo kompilaci matematických a statistických údajů, automatizované zpracování dat v oblasti bankovníctví, poskytování porad ve věcech podnikání; (36) bankovníctví, finance, provádění bankovních obchodů a jakýchkoliv operací s tím spojených, bankovní služby, služby týkající se financí a peněžnictví, přijímání vkladů, poskytování úvěrů, vydávání hypotečních zástavních listů, investování do cenných papírů, financování pronájmu, vedení účtů, hotovostní platební styk, bezhotovostní platební styk a zúčtování, směnečné a šekové obchody, vydávání nákup a prodej platebních prostředků jako platebních karet, cestovních šeků a jiných platebních příkazů, vydávání a prodej úvěrových karet, jakož i s tím spojené inkaso pohledávek (obchody kreditními kartami), přijímání a poskytování záruk a jiných zajišťovacích závazků (záruční obchody), otevírání akreditivů, obstarávání inkasa, obchodování s cizími měnami (devizové a valutové obchody), obchodování v oblasti termínovaných obchodů a opcí včetně kurzových a úrokových obchodů, obchodování s převoditelnými cennými papíry a to na vlastní účet nebo na účet klienta (obchody s cennými papíry), účast na vydávání cenných papírů a poskytování souvisejících služeb, finanční

makléřství, poskytování porad ve věcech financí, obchodování s finančními deriváty (úrokové a měnové swapy, forward rate agreement-FRA, opce, futures), obhospodařování investičních prostředků klienta na jeho účet včetně poradenství (portfolio management), uložení a správa cenných papírů nebo jiných hodnot (obchody depozitní), koupě a prodej majetkových účastí (obchody kapitálovými účastmi), výkon funkce depozitáře investiční společnosti, investičního fondu a penzijního fondu, směnárnařská činnost, poskytování bankovních informací, pronájem bezpečnostních schránek, zřizování a provozování sítě bankomatů, finanční leasing, koupě pohledávek ze zbožíových obchodů nebo služeb s převzetím inkasního rizika nebo bez něj, jakož i návazné inkaso pohledávek (faktoring a forfaiting), nabývání nemovitostí, franchisingové operace, zprostředkovatelská činnost v oblasti investic, financí a bankovníctví, telefonní bankovníctví, elektronické bankovníctví, bankovní obchody s cennými kovy (zlato, stříbro, mince), řízení, obsluha a provozování výměny dat, zejména v platebním styku, a bankovních informací, poradenská činnost v oblasti financí, investic a bankovníctví, finanční informační služby poskytované prostřednictvím Internetu; (38) výměna zpráv, šíření a výměna informací a zpráv, získávání zpráv a informací, šíření informací a záznamů v elektronické podobě prostřednictvím počítačové sítě, zejm. Internetu, pomocí satelitů aj., komunikace prostřednictvím satelitů nebo Internetu nebo datových nebo informačních nebo elektronických nebo telekomunikačních sítí; (42) kódování a dekódování zabezpečovacích systémů, tvorba informačních databází, tvorba multimediálních aplikací, programování, tvorba WEB.

(730) **Živnostenská banka, a.s.**, Na Příkopě 20, Praha 1, Česká republika

(740) Lukajová Dana, patentový zástupce, Advokátní a patentová kancelář Vyskočil, Krošlák a spol., Petráská 12, Praha 1

(210) **O 180840**

(220) 13.06.2002

(320) 13.06.2002

(511) 6, 37, 41, 42

(540) **MEDVĚDÍ DUKÁTY**

(510) (6) mechanické zabezpečovací zařízení proti odcizení motorových vozidel, bezpečnostní zámky všeho druhu, mechanická bezpečnostní zařízení pro automobily, zejména zámky pro uzamykání řadící páky, ruční brzdy, pedálů, volantu, dveří, kapoty a jiných pohyblivých částí automobilu, vše z kovu; (37) montáž a demontáž zabezpečovací techniky, zejména motorových vozidel, její úpravy a opravy; (41) organizování spotřebitelských soutěží; (42) výzkum a vývoj v oblasti zabezpečovací techniky, zejména zámků, inženýrské služby a technické poradenství v oboru zabezpečovací techniky motorových vozidel.

(730) **1. Kaspo-Orcar, a.s.**, Nádražní 118/923, Moravská Ostrava, Česká republika

(740) Ing. Kouřil Jiří, patentový zástupce, INVACTA spol. s r.o. patentová a známková kancelář, Kořenského 31, Ostrava 3

(210) **O 180842**

(220) 13.06.2002

(320) 13.06.2002

(511) 3

(540)

Citrobio

(510) (3) přípravky pro bělení a jiné prostředky ke praní, přípravky pro čištění, odmašťování a broušení, mýdla.

(730) **František Černý**, Husova 316, Nové Město nad Metují, Česká republika

(210) **O 180851**

(220) 13.06.2002

(320) 13.06.2002

(511) 25

(540)

K.OukeY.

(510) (25) oděvy.

(730) **Lenka Jachninová**, Ruzyňská 582/61, Praha 6, Česká republika

(210) **O 180852**

(220) 13.06.2002

(320) 13.06.2002

(511) 25

(540)



(510) (25) oděvy.

(730) **Lenka Jachninová**, Ruzyňská 582/61, Praha 6, Česká republika

(210) **O 180853**

(220) 13.06.2002

(320) 13.06.2002

(511) 25

(540)

TEXPRESS

(510) (25) oděvy.

(730) **Lenka Jachninová**, Ruzyňská 582/61, Praha 6, Česká republika

(210) **O 180854**

(220) 13.06.2002

(320) 13.06.2002

(511) 25

(540)



(510) (25) oděvy.

(730) **Lenka Jachninová**, Ruzyňská 582/61, Praha 6, Česká republika

(210) **O 180857**

(220) 13.06.2002

(320) 13.06.2002

(511) 33

(540)

GOLD LABEL

(510) (33) alkoholické nápoje.

(730) **Guinness United Distillers & Vintners B.V.**, Molenwerf 10-12, Amsterdam, Holandsko

(740) JUDr. Korejzová Zdeňka, KOREJZOVÁ & SPOL. Advokátní a patentová kancelář, Spálená 29, Praha 1

(210) **O 180858**

(220) 13.06.2002

(320) 13.06.2002
(511) 9, 35, 41
(540)

AVARIS

(510) (9) data, databáze a jiné informační produkty na magnetických, elektronických a optických nosičích, související software a hardware, nosiče dat všeho druhu spadající do tř. 9, software pro počítače, programové vybavení pro informační technologie a pro komunikaci, modulární aplikační softwarový systém, zejména informační, elektronický systém kupř. pro kontrolu obchůzky strážní služby K.O.S., software a hardware pro přístupový a docházkový systém; (35) zprostředkovatelská činnost v oblasti obchodu a služeb, pomoc při řízení obchodních a průmyslových podniků, pomoc při řízení obchodní činnosti, služby a poradenství v obchodní činnosti, podnikatelské informace; (41) vydavatelská činnost, vzdělávací služby, organizování a vedení seminářů, školení, vzdělávacích akcí, konferencí, organizování vzdělávacích výstav, organizování soutěží, klubových setkání, pořádání a řízení pracovních setkání.

(730) **AVARIS, s.r.o.**, Proutěná 375, Praha 4, Česká republika

(740) Ing. Vandělíková Jana, Bohemia Patent, Petřská 12, Praha 1

(210) **O 180859**
(220) 13.06.2002
(320) 13.06.2002
(511) 9, 35, 40
(540)

AVARIS

(510) (9) data, databáze a jiné informační produkty na magnetických, elektronických a optických nosičích, související software a hardware, nosiče dat všeho druhu spadající do tř. 9, software pro počítače, programové vybavení pro informační technologie a pro komunikaci, modulární aplikační softwarový systém, zejména informační, elektronický systém kupř. pro kontrolu obchůzky strážní služby K.O.S., software a hardware pro přístupový a docházkový systém; (35) zprostředkovatelská činnost v oblasti obchodu a služeb, pomoc při řízení obchodních a průmyslových podniků, pomoc při řízení obchodní činnosti, služby a poradenství v obchodní činnosti, podnikatelské informace; (41) vydavatelská činnost, vzdělávací služby, organizování a vedení seminářů, školení, vzdělávacích akcí, konferencí, organizování vzdělávacích výstav, organizování soutěží, klubových setkání, pořádání a řízení pracovních setkání.

(730) **AVARIS, s.r.o.**, Proutěná 375, Praha 4, Česká republika

(740) Ing. Vandělíková Jana, Bohemia Patent, Petřská 12, Praha 1

(210) **O 180861**
(220) 13.06.2002
(320) 13.06.2002
(511) 11, 40

(540)



(510) (11) tepelné čerpadlo, klimatizační jednotka, topný systém; (40) zpracování materiálů, spadající do této třídy.

(590) Barevná

(730) **Jesy spol. s r.o.**, Liteň 401, Česká republika

(210) **O 180862**
(220) 13.06.2002
(320) 13.06.2002
(511) 11, 40
(540)



(510) (11) tepelné čerpadlo, klimatizační jednotka, topný systém; (40) zpracování materiálů, spadající do této třídy.

(590) Barevná

(730) **Jesy spol. s r.o.**, Liteň 401, Česká republika

(210) **O 180883**
(220) 13.06.2002
(320) 13.06.2002
(511) 16, 35, 37, 39
(540)



(510) (16) výrobky z papíru a lepenky, školní a kancelářské potřeby spadající do této třídy, periodické i neperiodické tiskoviny všeho druhu, fotografie; (35) zprostředkovatelská činnost v oblasti obchodu, kopírovací služby, kancelářské a administrativní práce, automatizované zpracování dat; (37) opravy kancelářských strojů; (39) archivace dat.

(730) **Dagmar Klencová**, Rabštejnská 20/1638, Plzeň, Česká republika

(740) Ing. Střelák Jiří, Pařížská 17, Praha 1

(210) **O 180885**
(220) 13.06.2002
(320) 13.06.2002
(511) 22, 23
(540)



(510) (22) bavlna; (23) bavlněná příze, směšová příze.

(730) **DF International Consulting, s.r.o.**, Vlašimská 13, Praha 10, Česká republika

(210) **O 180887**

(220) 13.06.2002
 (320) 13.06.2002
 (511) 39, 43
 (540)



(510) (39) cestování (rezervace), organizování zájezdů, služby cestovní agentury; (43) přechodné ubytování (rezervace).
 (590) Barevná
 (730) **na.dovolenou.cz, spol. s r.o.**, Karlovo náměstí 56, Třebíč, Česká republika

(210) **O 180888**
 (220) 14.06.2002
 (320) 14.12.2001
 (511) 3, 5
 (540)

CRYSTAL'AIR

(510) (3) potpourri, deodoranty pro osobní potřebu; (5) parfemizující přípravky pro provonění vzduchu, přípravky pro osvěžení vzduchu, deodoranty pro jiné než osobní použití, pokojové osvěžovače vzduchu.
 (730) **Reckitt Benckiser (Switzerland) AG**, Im Holderli 19, Wintherthur, Švýcarsko
 (740) Dr. Tomsa Jan, advokát, Laubova 8, Praha 3 - Vinohrady

(210) **O 180890**
 (220) 14.06.2002
 (320) 14.06.2002
 (511) 3, 16
 (540)



(510) (3) prostředek na nádobí, aviváž na prádlo, prací prášek; (16) toaletní papír.
 (730) **Zbyněk Karásek**, Kaštanová 1179, Rosice u Brna, Česká republika

(210) **O 180891**
 (220) 14.06.2002
 (320) 14.06.2002
 (511) 35, 38, 41
 (540)

EUROSTREAMING

(510) (35) propagační a reklamní činnost, zejména prostřednictvím vzdálené komunikace, pomoc při řízení obchodní činnosti, obchodní zprostředkovatelství; (38) pořádání a zprostředkování videokonferencí, poradenská a konzultační činnost zejména v oblasti vzdálených komunikací a pořádání videokonferencí; (41) výchova, vzdělávání, pořádání školení, vydavatelská a nakladatelská činnost.
 (730) **Milan Hořínek**, Lohnského 849, Praha 5, Česká republika
 (740) Ing. Markes Libor, Grohova 54, Brno

(210) **O 180892**
 (220) 14.06.2002
 (320) 14.06.2002
 (511) 12

(540)



(510) (12) dětské kočárky všeho druhu (zejména hluboké dětské kočárky, sportovní dětské kočárky), dětská vozidla všeho druhu (zejména dětské tříkolky, koloběžky, šlapací vozidla, dětské dvokolky, ruční dopravní vozíky, kočárky na panenky).

(730) **Jiří Písaříček**, Přímětice 235, Znojmo, Česká republika

(210) **O 180894**
 (220) 14.06.2002
 (320) 14.06.2002
 (511) 30
 (540)

AMAROUNY

(510) (30) cukrovinky vyrobené z pektinu a ostatní cukrovinky.
 (730) **Lubomír Novák**, Staňkova 1173, Pardubice, Česká republika

(210) **O 180910**
 (220) 14.06.2002
 (320) 14.06.2002
 (511) 5
 (540)

TRITANRIX

(510) (5) farmaceutické přípravky a substance pro lidské použití, vakcíny.
 (730) **SmithKline Beecham Biologicals S.A.**, Rue de l'Institut 89, Rixensart, Belgie
 (740) JUDr. Korejzová Zdeňka, KOREJZOVÁ & SPOL. Advokátní a patentová kancelář, Spálená 29, Praha 1

(210) **O 180911**
 (220) 14.06.2002
 (320) 14.06.2002
 (511) 33
 (540)

GEYSER PEAK

(510) (33) alkoholické nápoje (s výjimkou pív).
 (730) **Jim Beam Brands Co.**, 510 Lake Cook Road, Deerfield, Spojené státy americké, Illinois
 (740) Mgr. Petra Korejzová, KOREJZOVÁ & SPOL. Advokátní a patentová kancelář, Spálená 29, Praha 1

(210) **O 180912**
 (220) 14.06.2002
 (320) 14.06.2002
 (511) 32
 (540)



(510) (32) nealkoholické nápoje.
 (730) **Drinks Unlimited Sp. z o.o.**, Jana Pawla 11 29, Warszawa, Polsko
 (740) JUDr. Rott Vladimír, Rott, Růžička a Guttman, patentová, známková a právní kancelář, Nad Štolou 12, Praha 7

- (210) **O 180913**
 (220) 14.06.2002
 (320) 14.06.2002
 (511) 29
 (540)



- (510) (29) mléko, mléko v prášku, máslo, sýry a ostatní mléčné výrobky, máslo z bývolího mléka, margarín, jedlé oleje a tuky.
 (730) **Al Nafea Trading Est.**, 10th Floor, Algazali Building, King Abdulaziz Street, Al Balad, Jeddah, Saudská Arábie
 (740) JUDr. Rott Vladimír, Rott, Růžička a Guttman, patentová, známková a právní kancelář, Nad Štolou 12, Praha 7

- (210) **O 180914**
 (220) 14.06.2002
 (320) 14.06.2002
 (511) 9, 35, 36, 38, 42
 (540)



- (510) (9) vědecké, elektronické a optické přístroje a zařízení v rámci třídy 9, přístroje a zařízení pro přenos a zpracování informací, zejména v oblasti telekomunikace, sítě telekomunikační a výpočetní techniky a jejich části, sítě datové, jejich součástí a náhradní díly v rámci třídy 9, počítače a programy pro ně, periferní zařízení počítačů v rámci třídy 9, záznamová média a nosiče záznamů, karty s pamětí, nosiče informací, zařízení pro zpracování dat a počítačů, CD disky, prodejní automaty a přístroje a mechanismy pro reklamu v rámci třídy 9, telekomunikační zařízení, zejména koncová a rádiová zařízení, telefony, záznamníky, hlasové schránky, mobilní telefony, faxy, modemy, magnetické suporty zvukových záznamů; (35) propagace, reklama, inzertní a reklamní agentura, automatické zpracování informací, zprostředkovatelská a obstaravatelská činnosti v oblasti informatiky a obchodu, marketing, činnost ekonomických a organizačních poradců; (36) finanční služby; (38) mobilní telekomunikační služby a ostatní telekomunikační služby, dále služby spočívající v přímém propojení lokálních pevných sítí se sítí mobilních telefonů, informační služby na Internetu, poskytování informačního servisu prostřednictvím telefonu, mobilní telekomunikační sítě, Internetu, hosting, poskytování přístupu na on-line informační služby a databáze, přenos, poskytování nebo vyvolávání informací z počítačových databází, on-line informační a databázové služby, komunikační služby prostřednictvím Internetu, vnějších a vnitřních sítí, šíření elektronických tiskovin, časopisů, periodik a knih prostřednictvím počítačové, datové, elektronické, telekomunikační nebo informační sítě, provozování informační a datové sítě, provozování veřejné mobilní radiotelefonní sítě, pronájem telekomunikačních okruhů, vedení sítí, zřizování a provozování veřejných, soukromých i účelových sítí, provozování datových a počítačových sítí, služby poskytované integrovanou digitální sítí, elektronický přenos dokumentů, přenos informací, zprostředkování přenosu dat, zprostředkovatelská a poradenská činnost v oblasti telekomunikací, telekomunikačních zařízení a sítí mobilních telefonů; (42) analytické a inženýrské práce v oblasti telekomunikací, poradenská činnost v oblasti výpočetní techniky a jejího servisu, provozování počítačových center, zprostředkovatelská a obstaravatelská činnost v oblasti výpočetní techniky, poradenská činnost v oblasti výpočetní techniky a elektrotechniky.

mobilních telefonů; (42) analytické a inženýrské práce v oblasti telekomunikací, poradenská činnost v oblasti výpočetní techniky a jejího servisu, provozování počítačových center, zprostředkovatelská a obstaravatelská činnost v oblasti výpočetní techniky, poradenská činnost v oblasti výpočetní techniky a elektrotechniky.

- (590) Barevná
 (730) **Český Mobil a.s.**, Vinohradská 167, Praha 10, Česká republika
 (740) Mgr. Pomaizlová Karin, advokátka, Linklaters, v.o.s., Palác Myslbek, Na Příkopě 19/1096, Praha 1 - Staré Město

- (210) **O 180915**
 (220) 14.06.2002
 (320) 14.06.2002
 (511) 9, 35, 36, 38, 42
 (540)



- (510) (9) vědecké, elektronické a optické přístroje a zařízení v rámci třídy 9, přístroje a zařízení pro přenos a zpracování informací, zejména v oblasti telekomunikace, sítě telekomunikační a výpočetní techniky a jejich části, sítě datové, jejich součástí a náhradní díly v rámci třídy 9, počítače a programy pro ně, periferní zařízení počítačů v rámci třídy 9, záznamová média a nosiče záznamů, karty s pamětí, nosiče informací, zařízení pro zpracování dat a počítačů, CD disky, prodejní automaty a přístroje a mechanismy pro reklamu v rámci třídy 9, telekomunikační zařízení, zejména koncová a rádiová zařízení, telefony, záznamníky, hlasové schránky, mobilní telefony, faxy, modemy, magnetické suporty zvukových záznamů; (35) propagace, reklama, inzertní a reklamní agentura, automatické zpracování informací, zprostředkovatelská a obstaravatelská činnosti v oblasti informatiky a obchodu, marketing, činnost ekonomických a organizačních poradců; (36) finanční služby; (38) mobilní telekomunikační služby a ostatní telekomunikační služby, dále služby spočívající v přímém propojení lokálních pevných sítí se sítí mobilních telefonů, informační služby na Internetu, poskytování informačního servisu prostřednictvím telefonu, mobilní telekomunikační sítě, Internetu, hosting, poskytování přístupu na on-line informační služby a databáze, přenos, poskytování nebo vyvolávání informací z počítačových databází, on-line informační a databázové služby, komunikační služby prostřednictvím Internetu, vnějších a vnitřních sítí, šíření elektronických tiskovin, časopisů, periodik a knih prostřednictvím počítačové, datové, elektronické, telekomunikační nebo informační sítě, provozování informační a datové sítě, provozování veřejné mobilní radiotelefonní sítě, pronájem telekomunikačních okruhů, vedení sítí, zřizování a provozování veřejných, soukromých i účelových sítí, provozování datových a počítačových sítí, služby poskytované integrovanou digitální sítí, elektronický přenos dokumentů, přenos informací, zprostředkování přenosu dat, zprostředkovatelská a poradenská činnost v oblasti telekomunikací, telekomunikačních zařízení a sítí mobilních telefonů; (42) analytické a inženýrské práce v oblasti telekomunikací, poradenská činnost v oblasti výpočetní techniky a jejího servisu, provozování počítačových center, zprostředkovatelská a obstaravatelská činnost v oblasti výpočetní techniky, poradenská činnost v oblasti výpočetní techniky a elektrotechniky.

- (590) Barevná

- (730) **Český Mobil a.s.**, Vinohradská 167, Praha 1, Česká republika
 (740) Mgr. Pomaizlová Karin, advokátka, Linklaters, v.o.s., Palác Myslbek, Na Příkopě 19/1096, Praha 1 - Staré Město

- (210) **O 180920**
 (220) 17.06.2002
 (320) 17.06.2002
 (511) 35, 41, 42
 (540)



- (510) (35) propagační činnost, pomoc při řízení obchodní činnosti, obchodní administrativa, propagace www titulů, multimediálních formátů a systémů, distribuce reklamních a propagačních materiálů, poradenství v oblasti mediální reklamy, zprostředkování mediální reklamy, poskytování služeb v oblasti elektronického obchodu - řešení pro firmy, v oblasti mobile commerce - řešení pro firmy, administrativa a propagace spojená s elektronickým obchodováním a s mobile commerce; (41) vydavatelská a nakladatelská činnost v oblasti multimédií, školení, zábavní a vzdělávací činnost; (42) programování pro počítače v oblasti elektronického obchodu, wapových technologií, mobile commerce, www titulů, intranetových a extranetových řešení pro firmy, grafického designu, multimediálních komunikačních technologií, poradenství v otázkách multimediálních technologií, poskytování komplexních služeb pro zákazníky v oblasti intranetového a extranetového řešení pro firmy, v oblasti wapových technologií a související prezentace.
 (730) **LUNDEGAARD, spol. s r.o.**, Papírenská 1, Praha 6, Česká republika

- (210) **O 180923**
 (220) 17.06.2002
 (320) 17.06.2002
 (511) 7, 11, 37
 (540)

twist

- (510) (7) stroje a motory, zejména elektrické přístroje a zařízení spadající do této třídy, zvláště pak elektrické přístroje a zařízení pro domácnost, především kuchyňské stroje elektrické, jako elektrické roboty, mixéry a šlehače, elektrické mlýnky, též na kávu a koření, elektrické otvírače konzerv, stroje na krájení chleba a na strouhání zeleniny, elektrické zařízení k ovládní záclon a rolet, elektricky poháněné kartáče, stroje a přístroje na čištění, například koberců, zejména vysavače prachu a jejich příslušenství, jako jsou hadice k nim a příslušenství pro rozptylování vody, vůni a desinfekčních prostředků, odsávače prachu a jiných nečistot, též čisticí zařízení pro vysávání prachu, prací a mycí stroje, sekačky na trávu, elektrické lepicí pistole, vložky pro filtrační zařízení, filtrovací stroje, hnětací stroje, stroje a přístroje na čištění koberců pomocí šamponů elektrické, leštící stroje na parkety elektrické, lisovací stroje na odpad, lisy na ovoce pro domácnost elektrické, mandly, máselnice strojní, masové mlýnky, zařízení na výrobu minerální vody, mísicí kuchyňské stroje elektrické, myčky na nádobí, stroje na výrobu nápojů, ruční nástroje a nářadí mechanické, odsávače prachu a jiných nečistot, odstředivky na smetanu nebo mléko, pračky na prádlo, čisticí zařízení na odstraňování prachu; (11) přístroje pro osvětlení, topení výrobu páry, pro vaření, přístroje a zařízení chladicí, pro sušení, ventilaci, rozvod vody a sanitární zařízení, zejména elektrická svítidla, elektrické lampy, lustry a zářivky, stropní světla, žárovky, lampová stínidla, bezpečnostní zařízení pro osvětlení, sušící stroje, odsávací zařízení pro

kuchyně, odsávače pachů a par (digestoře), kuchyňské potřeby elektrické, zejména elektrické filtrační kávovary, fritézy, grily, topinkovače a toustovače, stolní vařiče a konvice elektrické, ponorné ohřivače, kompresory a ventilátory, topné články, větrací a klimatizační zařízení, elektrické topení; (37) instalace a montáž, opravy, údržba a servisní činnost k uvedeným strojům, přístrojům a zařízením.

- (730) **Elmax Store, a.s.**, Horní Těrlicko 777, Těrlicko, Česká republika
 (740) Pacl Václav, patentový zástupce, Okrajová 4a, Havířov - Podlesí

- (210) **O 180924**
 (220) 17.06.2002
 (320) 17.06.2002
 (511) 10, 18, 24, 25, 26
 (540)



- (510) (10) orthopedické obvazy, pasy, obuv, podrážky, vložky; (18) kůže na podšívky, podrážky, svršky obuvi, ortézy, šněrovadla do bot (řemínky); (24) elastické tkaniny, látky též na obuv; (25) obuv kožená, gumová, plátěná, pracovní, dětská, dámská, pánská a domácí, opatky pro punčochy a pro obuv, svršky na obuv, vložky do bot, železné chrániče podpatků; (26) očka pro obuv, ozdoby na obuv, spony na obuv, jehly obuvnické, šněrovadlo do bot.
 (730) **Bedřichová Marie**, Domaninská 356, Šitbořice, Česká republika
 (740) Ing. Kendereški Dušan, patentový zástupce, Lidická 51, Brno

- (210) **O 181022**
 (220) 18.06.2002
 (320) 18.06.2002
 (511) 3, 5
 (540)

LISTERINE

- (510) (3) toaletní přípravky, mýdla, kosmetika, deodoranční přípravky pro osobní potřebu, nemedicínské vodičky k výplachům úst, osvěžovače dechu, prášky na zuby, zubní pasty a ústní vody; (5) hygienické výrobky pro léčebné účely, materiály pro plombování zubů a pro zubní otisky, dezinfekční prostředky, medicínské vodičky k výplachům úst, antiseptika, osvěžovače vzduchu, léčebné prášky na zuby, zubní pasty a ústní vody.
 (730) **Warner-Lambert Company**, 201 Tabor Road, Morris Plains, Spojené státy americké, New Jersey
 (740) JUDr. Pavel Zelený, advokát, Společná advokátní kancelář Všečeka, Zelený, Švorčík, Kalenský a partneři, Hálkova 2, Praha 2

- (210) **O 181023**
 (220) 18.06.2002
 (320) 18.06.2002
 (511) 3, 5
 (540)

LISTERINE ACTIVES

- (510) (3) toaletní přípravky, mýdla, kosmetika, deodoranční přípravky pro osobní potřebu, nemedicínské vodičky k výplachům úst, osvěžovače dechu, prášky na zuby, zubní pasty a ústní vody; (5) hygienické výrobky pro léčebné účely, materiály pro plombování zubů a pro zubní otisky, dezinfekční prostředky, medicínské vodičky k výplachům úst, antiseptika, osvěžovače vzduchu, léčebné prášky na zuby, zubní pasty a ústní vody.

- (730) **Warner-Lambert Company**, 201 Tabor Road,
Morris Plains, Spojené státy americké, New Jersey
(740) JUDr. Pavel Zelený, advokát, Společná advokátní kancelář
Všetečka, Zelený, Švorčík, Kalenský a partneři, Hálkova 2,
Praha 2

- (210) **O 181024**
(220) 18.06.2002
(320) 18.06.2002
(511) 3, 5

COOL MINT LISTERINE ACTIVES

- (510) (3) toaletní přípravky, mýdla, kosmetika, deodoranční přípravky pro osobní potřebu, nemedicínské vodičky k výplachům úst, osvěžovače dechu, prášky na zuby, zubní pasty a ústní vody; (5) hygienické výrobky pro léčebné účely, materiály pro plombování zubů a pro zubní otisky, dezinfekční prostředky, medicínské vodičky k výplachům úst, antiseptika, osvěžovače vzduchu, léčebné prášky na zuby, zubní pasty a ústní vody.
(730) **Warner-Lambert Company**, 201 Tabor Road,
Morris Plains, Spojené státy americké, New Jersey
(740) JUDr. Pavel Zelený, advokát, Společná advokátní kancelář
Všetečka, Zelený, Švorčík, Kalenský a partneři, Hálkova 2,
Praha 2

- (210) **O 181025**
(220) 18.06.2002
(320) 18.06.2002
(511) 3, 5

FRESHBURST LISTERINE ACTIVES

- (510) (3) toaletní přípravky, mýdla, kosmetika, deodoranční přípravky pro osobní potřebu, nemedicínské vodičky k výplachům úst, osvěžovače dechu, prášky na zuby, zubní pasty a ústní vody; (5) hygienické výrobky pro léčebné účely, materiály pro plombování zubů a pro zubní otisky, dezinfekční prostředky, medicínské vodičky k výplachům úst, antiseptika, osvěžovače vzduchu, léčebné prášky na zuby, zubní pasty a ústní vody.
(730) **Warner-Lambert Company**, 201 Tabor Road,
Morris Plains, Spojené státy americké, New Jersey
(740) JUDr. Pavel Zelený, advokát, Společná advokátní kancelář
Všetečka, Zelený, Švorčík, Kalenský a partneři, Hálkova 2,
Praha 2

- (210) **O 181026**
(220) 18.06.2002
(320) 18.06.2002
(511) 3, 5

COOL MINT LISTERINE

- (510) (3) toaletní přípravky, mýdla, kosmetika, deodoranční přípravky pro osobní potřebu, nemedicínské vodičky k výplachům úst, osvěžovače dechu, prášky na zuby, zubní pasty a ústní vody; (5) hygienické výrobky pro léčebné účely, materiály pro plombování zubů a pro zubní otisky, dezinfekční prostředky, medicínské vodičky k výplachům úst, antiseptika, osvěžovače vzduchu, léčebné prášky na zuby, zubní pasty a ústní vody.
(730) **Warner-Lambert Company**, 201 Tabor Road,
Morris Plains, Spojené státy americké, New Jersey
(740) JUDr. Pavel Zelený, advokát, Společná advokátní kancelář
Všetečka, Zelený, Švorčík, Kalenský a partneři, Hálkova 2,
Praha 2

- (210) **O 181027**
(220) 18.06.2002
(320) 18.06.2002
(511) 3, 5
(540)

FRESHBURST LISTERINE

- (510) (3) toaletní přípravky, mýdla, kosmetika, deodoranční přípravky pro osobní potřebu, nemedicínské vodičky k výplachům úst, osvěžovače dechu, prášky na zuby, zubní pasty a ústní vody; (5) hygienické výrobky pro léčebné účely, materiály pro plombování zubů a pro zubní otisky, dezinfekční prostředky, medicínské vodičky k výplachům úst, antiseptika, osvěžovače vzduchu, léčebné prášky na zuby, zubní pasty a ústní vody.
(730) **Warner-Lambert Company**, 201 Tabor Road,
Morris Plains, Spojené státy americké, New Jersey
(740) JUDr. Pavel Zelený, advokát, Společná advokátní kancelář
Všetečka, Zelený, Švorčík, Kalenský a partneři, Hálkova 2,
Praha 2

- (210) **O 181028**
(220) 18.06.2002
(320) 18.06.2002
(511) 3, 5
(540)

FRESHBURST

- (510) (3) toaletní přípravky, mýdla, kosmetika, deodoranční přípravky pro osobní potřebu, nemedicínské vodičky k výplachům úst, osvěžovače dechu, prášky na zuby, zubní pasty a ústní vody; (5) hygienické výrobky pro léčebné účely, materiály pro plombování zubů a pro zubní otisky, dezinfekční prostředky, medicínské vodičky k výplachům úst, antiseptika, osvěžovače vzduchu, léčebné prášky na zuby, zubní pasty a ústní vody.
(730) **Warner-Lambert Company**, 201 Tabor Road,
Morris Plains, Spojené státy americké, New Jersey
(740) JUDr. Pavel Zelený, advokát, Společná advokátní kancelář
Všetečka, Zelený, Švorčík, Kalenský a partneři, Hálkova 2,
Praha 2

- (210) **O 181036**
(220) 18.06.2002
(320) 18.06.2002
(511) 11, 35, 37
(540)

Doktor - servis

- (510) (11) přístroje a zařízení pro chlazení a mražení, větrací a klimatizační zařízení a systémy, ventilační zařízení, přístroje a zařízení pro topení, vaření a sušení, klimatizační a ventilační rozvody, rozvody tepla; (35) zprostředkovatelská činnost v oblasti obchodu; (37) opravy, servis a údržba chladicích, klimatizačních a tepelných zařízení, opravy a servis měřicích a diagnostických přístrojů a zařízení.
(730) **Doktor Vlastimil**, Květnového povstání 18, Praha
10, Česká republika
(740) Jíra Vladimír, patentový zástupce, Kovanecká 2112/18,
Praha 9

- (210) **O 181042**
(220) 18.06.2002
(320) 18.06.2002
(511) 24, 25, 26
(540)

FREE BOY

- (510) (24) tkaniny a textilie pro výrobu oděvů a kusového

textilu, tkaniny a textilní výrobky neuvedené v jiných třídách, ne pro papírenské potřeby, textilie ze syntetických materiálů, tkaniny elastické, textilie bavlněné, textilie z hedvábí, textilie flanelové; (25) oděvy, obuv, kloboučnické a čepičářské zboží všeho druhu, včetně oděvů, obuvi a kloboučnického zboží z kůže a imitace kůže, oděvy svrchní, oděvy spodní, oděvy koupací a plážové, oděvy na spaní, uniformy, záštery, svetry, mikiny, vesty, prádlo pánské, dámské a dětské, sportovní oděvy všeho druhu, ponožky, punčochové zboží, pokrývky hlavy, rukavice, pláštěnky, šály, vázanky, motýlky, vaky na oděvy; (26) galanterní a prýmařské zboží jako zipy, knoflíková šňěrovadla, háčky, poutka, stuhy, krajky, nášivky, spony a sponky k oděvnímu, obuvnickému, kloboučnickému a čepičářskému zboží a kravatám, tkaničky a tkanice.

(730) **Peterka Dalibor**, Masarykovo náměstí 334/12, Znojmo, Česká republika

(210) **O 181043**

(220) 18.06.2002

(320) 18.06.2002

(511) 24, 25, 26

(540)

DUFY

(510) (24) tkaniny a textilie pro výrobu oděvů a kusového textilu, tkaniny a textilní výrobky neuvedené v jiných třídách, ne pro papírenské potřeby, textilie ze syntetických materiálů, tkaniny elastické, textilie bavlněné, textilie z hedvábí, textilie flanelové; (25) oděvy, obuv, kloboučnické a čepičářské zboží všeho druhu, včetně oděvů, obuvi a kloboučnického zboží z kůže a imitace kůže, oděvy svrchní, oděvy spodní, oděvy koupací a plážové, oděvy na spaní, uniformy, záštery, svetry, mikiny, vesty, prádlo pánské, dámské a dětské, sportovní oděvy všeho druhu, ponožky, punčochové zboží, pokrývky hlavy, rukavice, pláštěnky, šály, vázanky, motýlky, vaky na oděvy; (26) galanterní a prýmařské zboží jako zipy, knoflíková šňěrovadla, háčky, poutka, stuhy, krajky, nášivky, spony a sponky k oděvnímu, obuvnickému, kloboučnickému a čepičářskému zboží a kravatám, tkaničky a tkanice.

(730) **Peterka Dalibor**, Masarykovo náměstí 334/12, Znojmo, Česká republika

(210) **O 181044**

(220) 19.06.2002

(320) 19.06.2002

(511) 9, 16, 35, 41

(540)

maminka

(510) (9) elektronické a magentické audio, video a audiovizuální nosiče dat; (16) knihy a ostatní periodické i neperiodické publikace, tiskoviny, letáky, bibliofilie, kalendáře, reklamní a propagační tiskoviny; (35) marketing, reklama, inzertní a výstavní činnost pro reklamní účely; (41) vydavatelství a nakladatelství.

(730) **Mladá fronta, a.s.**, Radlická 61, Praha 5, Česká republika

(210) **O 181046**

(220) 19.06.2002

(320) 19.06.2002

(511) 6, 37, 40

(540)



(510) (6) kovové výrobky neuvedené v jiných třídách, zámečnické výrobky, zejména kovové stavební materiály i přenosné, kovové potřeby zámečnické a klempířské, stojany pro jízdní kola kovové, skladovací regály kovové, kovové lešení, schodišťové stupně kovové, schránky kovové; (37) údržba a opravy v oboru zámečnictví a kovoobrábění, antikorozi úpravy kovových materiálů, klempířství a instalatérství, instalace a opravy klimatizačního zařízení, lakování, glazurování, montáže lešení; (40) zpracování a úprava materiálů v oboru zámečnictví a kovoobrábění, frézování, galvanizace, pokovování, chromování, kalení kovů, kovářství.

(730) **Zálešák Jaromír - ALVA - Kovovýroba**, Komenského 57, Skalica, Česká republika

(740) Ing. Dadej Leopold, patentový zástupce, Na Valtické 6, Břeclav 4

(210) **O 181053**

(220) 19.06.2002

(320) 19.06.2002

(511) 16, 35, 41

NÁRODNÍ KOLOTOČOVÁ SPOLEČNOST SCHULZ

(510) (16) tiskoviny; (35) propagační činnost, reklama, pomoc při řízení obchodní činnosti, obchodní administrativa, kancelářské práce; (41) výchova, vzdělání, zábava, sportovní a kulturní aktivity.

(730) **Schulz Vlastislav**, Dufkovo nábřeží 16, Brno, Česká republika

(210) **O 181054**

(220) 19.06.2002

(320) 19.06.2002

(511) 24, 25, 26

(540)

DOTEX

(510) (24) tkaniny, pletené tkaniny, potahové tkaniny, pletené zboží, pletené bavlněné zboží, trikotáž, pokrývky ložní a stolní, potahy, potahy na nábytek, ubrusy s výjimkou papírových - vše v rámci třídy 24; (25) konfekční a modelové oblečení pro muže, ženy a děti, zejména pánské a dámské kalhoty, kalhoty všeho druhu, společenské kalhoty, jeansové kalhoty, šortky, trikotové kalhoty, gymnastické šortky, šaty, sukně, blůzy, pulovry, svetry, vesty, živůtky, obleky, saka, kabáty, vycházkové obleky, smokiny, trička, bundy, sportovní katy, cvičební úbory, oteplovačky, soupravy pro jogging, kombinézy, pracovní oděvy, armádní ošacení, kalhoty a košile z lehkých tkanin, přílehlavé trikoty, baletní a cvičební trikoty, nánožníky, oblečení do deště, lyžařské obleky, lyžařské náprsenky, lyžařské kalhoty, lyžařské bundy, plavky, oblečení pro koupání, plážové oblečení, košile, sportovní košile, košile s krátkým rukávem, košile z úpletů, krátké košile, oblečení pro hry a volné chvíle, převlečeniky, sportovní bundy s kapucí a kožešinou vložkou, větrovky, kožené bundy, obuv, boty kryjící kotníky, galoše, pantofle, atletické tretry, basketbalové boty, sportovní obuv, sandály, pokrývky hlavy, klobouky, čepice, štitky, kapuce, kukly,

barety, čelenky, potní čelenky, zápeštní obinadla, chrániče na uši, šály, šátky, kravaty, štolky, šerpy, oblečení na spaní, noční košile, pyžama, róby, rukavice, rukavice bez prstů, palečnice, rukávnický, prádlo, spodky, kalhotky, boxerské šortky, nátělníky, punčochy, ponožky, podkolenky, punčocháče, vlníky, stávkové zboží, kravaty, motýlci, opasky, maškarní kostýmy, zástěry, pletené vlněné zboží spadající do třídy 25; (26) krajky a výšivky, stuhy a šněrovadla, knoflíky a stiskací knoflíky, háčky a očka, špendlíky a jehly, zipy, galanterie, umělé květiny ve třídě 26.

- (730) **Dorazil Jiří**, Olomoucká 67, Moravská Třebová, Česká republika
(740) Hájková Ludmila, Olbrachtovo nám. 5, Brno- Komín

- (210) **O 181059**
(220) 19.06.2002
(320) 19.06.2002
(511) 45
(540)



- (510) (45) detektivní kanceláře a bezpečnostní služby.
(590) Barevná
(730) **Bohemia Asociace detektivních a ochranných služeb**, Hálkova 1612/1, Praha 2, Česká republika

- (210) **O 181060**
(220) 19.06.2002
(320) 19.06.2002
(511) 1
(540)

ELOTEX

- (510) (1) chemické produkty, zejména syntetické pryskyřice pro použití při zkvalitňování cementových výrobků a jako pojiva v plastech, barvách a lepidlech a adhezni látky (nebo lepidla) pro průmyslové použití.
(730) **National Starch & Chemical Investment Holding Corporation**, 1000 Uniqema Boulevard, New Castle, Spojené státy americké, Delaware
(740) JUDr. Traplová Jarmila, Advokátní a patentová kancelář Traplová, Hakr, Kubát, Přístavní 24, Praha 7

- (210) **O 181076**
(220) 19.06.2002
(320) 19.06.2002
(511) 16, 30, 43
(540)

Fragile

- (510) (16) papír, lepenka a výrobky z těchto materiálů, ubrousky, podšálky, servítky, časopisy, knihy, nástěnné a stolní kalendáře; (30) káva, čaj, kakao, cukr, kávové náhražky a výrobky z těchto surovin; (43) restaurační a jím podobné služby ve tř. 43 a provoz takovýchto zařízení.
(730) **Emporio International s.r.o.**, Stroupežnického 522/18, Prha 5, Česká republika

- (210) **O 181080**
(220) 19.06.2002
(320) 19.06.2002
(511) 41

- (540) **FORUM CINEMAS**
(510) (41) výchova, vzdělávání, zábava, sportovní a kulturní aktivity.
(730) **Finnkino Oy**, Koivuvaarankuja 2, Vantaa, Finsko
(740) Patentservis Praha a.s., Jivenská 1273/1, Praha 4

- (210) **O 181103**
(220) 20.06.2002
(320) 20.06.2002
(511) 18, 25
(540)

RIPZONE

- (510) (18) kufry, sportovní tašky, batohy; (25) oděvy, obuv, kloboučnické zboží, sportovní oděvy a oděvy pro volný čas, oděvy a prádlo všeho druhu, prádlo dámské a pánské, ponožky, plavky, sukně, kalhoty, košile, pletené oděvní zboží, šály, čepice, pláště, kabáty, konfekční oděvy, pletené oděvy, vesty, nepromokavé pláště, pyžama, kombinézy, kombinézy na lyžování, sportovní a vycházková obuv, kožesinové oděvy, uniformy.
(730) **DMITRI SINIAKOV - SIPR**, Klumparova 566, Hradec Králové 2, Česká republika

- (210) **O 181104**
(220) 20.06.2002
(320) 20.06.2002
(511) 18, 25
(540)

COOLAIR

- (510) (18) kufry, sportovní tašky, batohy; (25) oděvy, obuv, kloboučnické zboží, sportovní oděvy a oděvy pro volný čas, oděvy a prádlo všeho druhu, prádlo dámské a pánské, ponožky, plavky, sukně, kalhoty, košile, pletené oděvní zboží, šály, čepice, pláště, kabáty, konfekční oděvy, pletené oděvy, vesty, nepromokavé pláště, pyžama, kombinézy, kombinézy na lyžování, sportovní a vycházková obuv, kožesinové oděvy, uniformy.
(730) **DMITRI SINIAKOV - SIPR**, Klumparova 566, Hradec Králové 2, Česká republika

- (210) **O 181108**
(220) 20.06.2002
(320) 20.06.2002
(511) 44
(540)



- (510) (44) fyzioterapie.
(590) Barevná
(730) **Markéta Hortová**, Lomená 41, Praha 6, Česká republika

- (210) **O 181130**
(220) 21.06.2002
(320) 21.06.2002
(511) 5, 10
(540)

Haiodine

- (510) (5) léčiva pro humánní medicínu a zvěrolékařské účely, obvazy zdravotnické, náplasti pro lékařské účely, antibakteriální, desinfekční přípravky, pásy pro léč. účely; (10) bandáže.

- (730) **Contipro C, a.s.**, Tvardkova 1191, Ústí nad Orlicí, Česká republika
 (740) Ing. Novotný Jaroslav, Římská 45, Praha 2

- (210) **O 181131**
 (220) 21.06.2002
 (320) 21.06.2002
 (511) 5, 10
 (540)

Hyiodine

- (510) (5) léčiva pro humánní medicínu a zvěrolékařské účely, obvazy zdravotnické, náplasti pro lékařské účely, antibakteriální, desinfekční přípravky, pásky pro léč. účely; (10) bandáže.
 (730) **Contipro C, a.s.**, Tvardkova 1191, Ústí nad Orlicí, Česká republika
 (740) Ing. Novotný Jaroslav, Římská 45, Praha 2

- (210) **O 181210**
 (220) 21.06.2002
 (320) 21.06.2002
 (511) 6, 35
 (540)



- (510) (6) kovové trubky děrované a drážkované, kovové trubky, kovové profily; (35) zprostředkovatelská činnost v oblasti obchodu s kovovými výrobky, zprostředkovatelská činnost v oblasti dovozu a vývozu kovových výrobků.
 (590) Barevná
 (730) **JÁKL IMPEX, s.r.o.**, Na Zátorách 613, Praha 7, Česká republika
 (740) Mgr. Jiří Dvořáček, advokát, Seifertovo nám. 660, Kralupy nad Vltavou

- (210) **O 181221**
 (220) 21.06.2002
 (320) 21.06.2002
 (511) 6, 9
 (540)

KEYBOX

- (510) (6) trezory, bezpečnostní skříně z kovů; (9) elektronické zabezpečovací přístroje, přístroje pro zpracování informací, počítače, software, elektronické sítě a systémy, přístroje pro záznam, převod a reprodukci obrazu nebo zvuku, optické přístroje, přístroje pro měření, vážení, kontrolu a signalizaci, přístroje pro vedení, přepínání, přeměnu, akumulaci, regulaci nebo řízení el. proudu, nosiče dat v elektronické podobě.
 (730) **ALIMEX, s.r.o.**, Malinová 25, Praha 10, Česká republika
 (740) Ing. Střelák Jiří, Pařížská 17, Praha 1

- (210) **O 181231**
 (220) 21.06.2002
 (320) 21.06.2002
 (511) 28
 (540)

Optimi
SPORT

- (510) (28) míčky pro tenis, squash, minisquash a ricochet.
 (730) **Josef Králík**, Nádražní 6, Odry, Česká republika
 (740) Ing. Görig Jan, SPUR a.s., tř. T. Bati 299, Zlín

- (210) **O 181233**
 (220) 21.06.2002
 (320) 21.06.2002
 (511) 16, 40
 (540)

POKART

- (510) (16) výrobky z papíru, lepenkové a kartonážní výrobky, zejména krabice, paletky a proložky; (40) zpracování a úprava papírových, lepenkových a kartonážních výrobků, zprostředkovatelská činnost v oblasti zpracování a úpravy papírových, lepenkových a kartonážních výrobků.
 (730) **POKART, spol. s r.o.**, Josefa Skupy 1708, Ostrava - Poruba, Česká republika
 (740) Ing. Görig Jan, SPUR a.s., tř. T. Bati 299, Zlín

- (210) **O 181234**
 (220) 24.06.2002
 (320) 24.06.2002
 (511) 7, 11, 21
 (540)

VALIRA

- (510) (7) elektromechanické spotřebiče pro domácnosti, elektrické přístroje pro sekání, drcení, mísení, míchání, hnětení, rozmačkávání, mletí, strouhání, šlehání, krájení, vymačkávání, rozměňování, emulgování potravin, pochutin, ovoce a zeleniny; (11) zařízení pro vaření, pečení, smažení a ohřívání, rošty, varné a grilovací desky, včetně jejich kombinací, topinkovače, sendvičovače, toustovače, pečící formy, kontaktní grily a jejich kombinace, a to včetně náhradních dílů a příslušenství; (21) drobné přenosné nástroje, nářadí a přípravky pro kuchyni a domácnost z plechu, hliníku, plastických a jiných hmot, náčiní kuchyňské neelektrické na sekání, drcení, mísení, míchání, hnětení, rozmačkávání, mletí, strouhání, šlehání, krájení, vymačkávání, rozměňování, emulgování atp. patřící do této třídy, nástroje a potřeby na vaření, pečení a smažení, pánve jednostranné i oboustranné, pečící pánve jednostranné i oboustranné.
 (730) **WS International, a.s.**, Perunská 2, Hodonín, Česká republika
 (740) RNDr. Halaxová Zdeňka, TETRAPAT, Univerzitní 7, Olomouc

- (210) **O 181235**
 (220) 24.06.2002
 (320) 24.06.2002
 (511) 7, 11, 21
 (540)

WOLL

- (510) (7) elektromechanické spotřebiče pro domácnosti, elektrické přístroje pro sekání, drcení, mísení, míchání, hnětení, rozmačkávání, mletí, strouhání, šlehání, krájení, vymačkávání, rozměňování, emulgování potravin, pochutin, ovoce a zeleniny; (11) zařízení pro vaření, pečení, smažení a ohřívání, rošty, varné a grilovací desky, včetně jejich kombinací, topinkovače, sendvičovače, toustovače, pečící formy, kontaktní grily a jejich kombinace, a to včetně náhradních dílů a příslušenství; (21) drobné přenosné nástroje, nářadí a přípravky pro kuchyni a domácnost z plechu, hliníku, plastických a jiných hmot, náčiní kuchyňské neelektrické na sekání, drcení, mísení, míchání, hnětení, rozmačkávání, mletí, strouhání, šlehání, krájení, vymačkávání, rozměňování, emulgování atp. patřící do této třídy, nástroje a potřeby na vaření, pečení a smažení, pánve jednostranné i oboustranné, pečící pánve

jednostranné i oboustranné.

- (730) **WS International, a. s.**, Perunská 2, Hodonín, Česká republika
 (740) RNDr. Halaxová Zdeňka, TETRAPAT, Univerzitní 7, Olomouc

- (210) **O 181236**
 (220) 24.06.2002
 (320) 24.06.2002
 (511) 2, 3, 12
 (540)

WS PLATINUM

- (510) (2) ochranné výrobky proti korozi, prostředky pro opravu autolaků; (3) přípravky pro čištění, leštění, odmašťování a broušení, autokosmetika, přípravky k ošetřování povrchů materiálů na bázi vosků, přípravky na odstraňování skvrn laků a barev z karoserií automobilů a skel; (12) autopříslušenství a autodoplňky, vnitřní vybavení automobilů - vše v rámci této třídy.
 (730) **WS International, a. s.**, Perunská 2, Hodonín, Česká republika
 (740) RNDr. Halaxová Zdeňka, TETRAPAT, Univerzitní 7, Olomouc

- (210) **O 181237**
 (220) 24.06.2002
 (320) 24.06.2002
 (511) 2, 3, 12
 (540)

WS 2000 PLATINUM

- (510) (2) ochranné výrobky proti korozi, prostředky pro opravu autolaků; (3) přípravky pro čištění, leštění, odmašťování a broušení, autokosmetika, přípravky k ošetřování povrchů materiálů na bázi vosků, přípravky na odstraňování skvrn laků a barev z karoserií automobilů a skel; (12) autopříslušenství a autodoplňky, vnitřní vybavení automobilů - vše v rámci této třídy.
 (730) **WS International, a. s.**, Perunská 2, Hodonín, Česká republika
 (740) RNDr. Halaxová Zdeňka, TETRAPAT, Univerzitní 7, Olomouc

- (210) **O 181238**
 (220) 24.06.2002
 (320) 24.06.2002
 (511) 2, 3, 12
 (540)

PLATINUM CAR CARE

- (510) (2) ochranné výrobky proti korozi, prostředky pro opravu autolaků; (3) přípravky pro čištění, leštění, odmašťování a broušení, autokosmetika, přípravky k ošetřování povrchů materiálů na bázi vosků, přípravky na odstraňování skvrn laků a barev z karoserií automobilů a skel; (12) autopříslušenství a autodoplňky, vnitřní vybavení automobilů - vše v rámci této třídy.
 (730) **WS International, a. s.**, Perunská 2, Hodonín, Česká republika
 (740) RNDr. Halaxová Zdeňka, TETRAPAT, Univerzitní 7, Olomouc

- (210) **O 181243**
 (220) 24.06.2002
 (320) 24.06.2002
 (511) 16, 35, 41

(540)



- (510) (16) periodické a neperiodické tiskoviny, propagační tiskoviny, letáky; (35) zprostředkovatelská činnost v oblasti periodických a neperiodických tiskovin a jejich rozšiřování, reklamní a inzertní činnost a služby s tím spojené; (41) vydavatelská činnost v oblasti periodických tiskovin.
 (730) **EKOFIN, spol. s r.o.**, Lidická 44, Břeclav, Česká republika
 (740) Ing. Soukup Petr, Patentová kancelář, Švédská 3, Olomouc

- (210) **O 181244**
 (220) 24.06.2002
 (320) 24.06.2002
 (511) 17, 19, 37
 (540)

FASÁDNÍ SYSTÉM OMLUX - P

- (510) (17) fólie, desky, trubky, dílce pro stavební účely, včetně napěněných hmot, též z napěněného polystyrenu, tmel, těsnící, lepicí a armovací tmel pro stavebnictví, kovové izolační fólie, materiály na izolace, izolační nátěry, izolační oleje, omítky izolační, izolační papír, izolační pásy, izolační plst, skleněná vlna jako izolační materiál, tepelně izolační prostředky, materiál na těsnění, umělé hmoty jako polotovary, polystyrén, polystyrénové desky, minerální desky, veškeré stavební výrobky obsažené ve třídě 17; (19) stavební materiály nekovové - surové nebo polozpracované a nekovové stavební výrobky a konstrukce obsažené ve třídě 19, neohebné trubky nekovové pro stavebnictví, přenosné konstrukce nekovové, beton, břidlice, cement a cementové desky, cihly, lepenka dehtovaná a pro stavební účely, nekovové dlaždice na podlahy, na stěny a pro stavebnictví, stavební dřevo, nekovové dveře, geotextilie, stavební kámen, kamenina pro stavebnictví, nekovové konstrukce, střešní krokve a krytiny, křemenný písek, latě, lemování střech, nekovová lešení, lišty nekovové, malta, též suché maltové směsi, malta stavební, mozaiky pro stavebnictví, mramor, nátěrové hmoty pro stavebnictví, nekovové nosníky, nekovové obklady, nekovové obklady stěn a zdí, obklady vinylové, nekovová obložení ve stavebnictví, obložení dřevěná, ohnivzdorné cementové ochranné vrstvy, nekovové okenice, nekovová dveřní okénka, nekovové rámy, nekovové okenní rámy, omítky, též sanační a strukturální omítky, omítkové směsi i hotové, zateplené omítky, opuka, nekovové stavební panely, nekovové pláště budov, papír pro stavebnictví, nekovové ploty, plst pro stavební účely, parketové podlahy, vlasy u podlah, podlahy nekovové, též lité, prkna, nekovové překlady okenní a dveřní, překližka, nekovové příčky, rákos pro stavební účely, venkovní rolety kromě kovových a textilních, řezivo, nekovové římsy a lišty pro římsy, sádra, sádrové bloky, sádrokartony, sádrovec, nekovová schodiště, nekovové schody a stupně, stavební sklo, sklo izolační pro stavby, mozaikové sklo, sklo okenní kromě skel pro automobily, tabulové sklo pro stavby, nekovové přenosné stavby, nekovové stavební hmoty, nekovové stropy, struska jako stavební hmota, šindele, škvára, šterk i drcený, střešní nekovové tašky, nekovové trámy, nekovové drenážní trubky, kameninové trubky, nekovové trubky, tvárnice, úžlabí střech nekovová, vápenec, materiály na stavbu a pokryv či potahy vozovky,

nekovové výztuže pro stavebnictví, nekovové zárubně dveří, nekovové okapní žlaby, žáruvzdorné materiály; (37) stavebnictví, stavitelství, provádění staveb včetně jejich změn, udržovacích prací na nich a jejich odstraňování, demolice budov, utěšňování (tmelení) budov, čištění budov (fasád, vnějších povrchů a ploch), čištění budov (interiérů), zateplování a izolování staveb, izolování proti vlhkosti, montáže lešení, pronájem stavebních strojů a zařízení, obnova strojů (použitých nebo částečně zničených), štukování, sádrování, zedníci, zednické služby, pokrývačské služby, klempířství a instalatérství, malování a natírání interiérů a exteriérů, dozor nad stavbami, stavební informace, zprostředkovatelská činnost pro stavebnictví, používání kontaktního tepelně izolačního systému na bázi polystyrenových desek který lze aplikovat na všechny suché, rovné a nosné stavební konstrukce např. cihly, pórobeton, smíšené zdivo, betony, omítky atp..

(730) **MORYS s.r.o.**, ul. Rudé armády č.p. 247, Paskov, Česká republika

(740) Ing. Pavel Nádvorník, Sokola Tümy 1, Ostrava - Hulváky

(210) **O 181245**

(220) 24.06.2002

(320) 24.06.2002

(511) 17, 19, 37

(540) **FASÁDNÍ SYSTÉM
OMLUX - M**

(510) (17) fólie, desky, trubky, dílce pro stavební účely, včetně napěněných hmot, též z napěněného polystyrenu, tmel, těsnící, lepící a armovací tmel pro stavebnictví, kovové izolační fólie, materiály na izolace, izolační nátěry, izolační oleje, omítky izolační, izolační papír, izolační pásy, izolační plst, skleněná vlna jako izolační materiál, tepelně izolační prostředky, materiál na těsnění, umělé hmoty jako polotovary, polystyrén, polystyrénové desky, minerální desky, veškeré stavební výrobky obsažené ve třídě 17; (19) stavební materiály nekovové - surové nebo polozpracované a nekovové stavební výrobky a konstrukce obsažené ve třídě 19, neohebné trubky nekovové pro stavebnictví, přenosné konstrukce nekovové, beton, břidlice, cement a cementové desky, cihly, lepenka dehtovaná a pro stavební účely, nekovové dlaždice na podlahy, na stěny a pro stavebnictví, stavební dřevo, nekovové dveře, geotextilie, stavební kámen, kamenina pro stavebnictví, nekovové konstrukce, střešní krokve a krytiny, křemenný písek, latě, lemování střeš, nekovová lešení, lišty nekovové, malta, též suché maltové směsi, malta stavební, mozaiky pro stavebnictví, mramor, nátěrové hmoty pro stavebnictví, nekovové nosníky, nekovové obklady, nekovové obklady stěn a zdí, obklady vinylové, nekovová obložení ve stavebnictví, obložení dřevěná, ohnivzdorné cementové ochranné vrstvy, nekovové okenice, nekovová dveřní okénka, nekovové rámy, nekovové okenní rámy, omítky, též sanační a strukturální omítky, omítkové směsi i hotové, zateplené omítky, opuka, nekovové stavební panely, nekovové pláště budov, papír pro stavebnictví, nekovové ploty, plst pro stavební účely, parketové podlahy, vlasy u podlah, podlahy nekovové, též lité, prkna, nekovové překlady okenní a dveřní, překližka, nekovové příčky, rákos pro stavební účely, venkovní rolety kromě kovových a textilních, řezivo, nekovové římsy a lišty pro římsy, sádra, sádrové bloky, sádrokartony, sádrovec, nekovová schodiště, nekovové schody a stupně, stavební sklo, sklo izolační pro stavby, mozaikové sklo, sklo okenní kromě skel pro automobily, tabulové sklo pro stavby, nekovové přenosné stavby, nekovové stavební hmoty, nekovové stropy, struska jako stavební hmota, šindele, škvára, štěrky i

drcený, střešní nekovové tašky, nekovové trámy, nekovové drenážní trubky, kameninové trubky, nekovové trubky, tvárnice, úžlabí střeš nekovová, vápenec, materiály na stavbu a pokryv či potahy vozovky, nekovové výztuže pro stavebnictví, nekovové zárubně dveří, nekovové okapní žlaby, žáruvzdorné materiály; (37) stavebnictví, stavitelství, provádění staveb včetně jejich změn, udržovacích prací na nich a jejich odstraňování, demolice budov, utěšňování (tmelení) budov, čištění budov (fasád, vnějších povrchů a ploch), čištění budov (interiérů), zateplování a izolování staveb, izolování proti vlhkosti, montáže lešení, pronájem stavebních strojů a zařízení, obnova strojů (použitých nebo částečně zničených), štukování, sádrování, zedníci, zednické služby, pokrývačské služby, klempířství a instalatérství, malování a natírání interiérů a exteriérů, dozor nad stavbami, stavební informace, zprostředkovatelská činnost pro stavebnictví, používání kontaktního tepelně izolačního systému na bázi polystyrenových desek který lze aplikovat na všechny suché, rovné a nosné stavební konstrukce např. cihly, pórobeton, smíšené zdivo, betony, omítky atp..

(730) **MORYS s.r.o.**, ul. Rudé armády č.p. 247, Paskov,

Česká republika

(740) Ing. Pavel Nádvorník, Sokola Tümy 1, Ostrava - Hulváky

(210) **O 181246**

(220) 24.06.2002

(320) 24.06.2002

(511) 35, 37

(540)



(510) (35) obchodní administrativa; (37) stavebnictví, opravy střeš.

(730) **Ing. Josef Beneš**, Jihoslovanská 37, Trutnov, Česká republika

(210) **O 181248**

(220) 24.06.2002

(320) 24.06.2002

(511) 35, 37, 42

(540)



(510) (35) zprostředkování obchodu; (37) instalace a opravy elektronických zařízení; (42) projektování elektrických zařízení.

(590) Barevná

(730) **ČESKÝ SERVIS, s.r.o.**, Otakara Ševčíka 840/10, Brno, Česká republika

(210) **O 181251**

(220) 24.06.2002

(320) 24.06.2002

(511) 1, 17, 40

(540)



(510) (1) chemické výrobky určené pro průmysl, vědy a

fotografii, jakož i pro zemědělství, zahradnictví a lesnictví, umělé pryskyřice v surovém stavu, plastické hmoty v surovém stavu, hnojiva pro půdu, hasící přístroje (složení), prostředky pro kalení a letování kovů, chemické výrobky určené ke konzervování potravin, tříslicí materiály, lepidla pro průmysl; (17) kaučuk, gutaperča, guma, azbest, slída a výrobky z těchto materiálů, které nejsou zahrnuty do jiných tříd, polotovary z plastických hmot, materiály těsnící, ucpávací a izolační, ohebné trubky nekovové; (40) zpracování materiálů- vysekávání, lisování, kroužení těsnění z exp.grafitu a exp. PTFE.

(590) Barevná

(730) **ECOR, spol.s r.o.**, Březnická 89, Příbram 4, Česká republika(210) **O 181280**

(220) 25.06.2002

(320) 25.06.2002

(511) 18, 24, 25

(540)

LEKITHA

(510) (18) kůže a imitace kůže, jakož i zboží z nich, jsou-li obsaženy v třídě 18, zejména příruční a školní tašky, tašky na spisy, kabelky, kosmetické tašky a kufříky, cestovní necesery, náprsní tašky, peněženky, pouzdra na klíče, pouzdra na řidičské průkazy, kožky a kožešiny, cestovní a příruční kufry a kufříky, batohy, deštníky, slunečníky, procházkové hole; (24) tkaniny a textilní výrobky obsažené ve třídě 24, lůžkoviny a materiály k prostírání stolů, ručníky, spací pytle, ložní a stolní prádlo, potahový materiál a povlaky na nábytek, záclony, závěsy, přehozy, dekorativní materiály - v rámci této třídy; (25) oděvní součásti, zejména šaty, košile, kalhoty, trénigové obleky, svetry, koupací oděvy, slipy, spodní prádlo, spodničky, lyžařské větrovky, dámské kostýmy, obleky, trička, dámské boty, pánské boty, sportovní obuv, sandály, holínky, kozačky, výletní obuv, domácí obuv a dětská obuv, čepice, klobouky.

(730) **Quang Pham Vinh**, Česká 758, Most, Česká republika

(740) Ing. Vithous Roman, Pavlíkova 605/12, Praha 4 - Kamýk

(210) **O 181283**

(220) 25.06.2002

(320) 25.06.2002

(511) 25

(540)



(510) (25) pletené oděvy, spodní prádlo a sportovní oděvy všeho druhu, pracovní oděvy.

(590) Barevná

(730) **Bohemia Bike Management, spol. s r.o.**, Na vápenicích 1, Plzeň, Česká republika(210) **O 181287**

(220) 21.06.2002

(320) 21.06.2002

(511) 20, 37

(540)

Toman a Toman

(510) (20) pohlednice ze dřeva, vizitky ze dřeva, kalendáře ze

dřeva, blahopřání ze dřeva, nábytek ze dřeva; (37) truhlářství.

(730) **Pavel Toman**, Jesenická 17, Krnov, Česká republika(210) **O 181288**

(220) 25.06.2002

(320) 25.06.2002

(511) 1, 2, 3

(540)



(510) (1) chemické výrobky pro průmysl, umělé pryskyřice v surovém stavu, plastické hmoty v surovém stavu, plastické hmoty v prášku, pastách, ve stavu tekutém, v emulzích, disperzích a granulích pro průmysl, prostředky pro kalení a letování kovů, přípravky pro svařování kovů, pojidla pro slévárny, na dlaždice a do betonu, silikáty, lepidla pro průmysl, malířské tmely a tmely na opravu rozbitých předmětů, želatina pro průmyslové účely, výrobky chemické všeobecného charakteru, odmašťovací přípravky pro průmysl; (2) barvy, laky, nátěry, nátěrové hmoty a pomocné přípravky, pojidla, tmely pro vyrovnávání nerovných povrchů při povrchových úpravách včetně sklenářských, fermez, ředidla, tónovací pasty a suroviny pro tyto výrobky, tiskové barvy, tiskařské barvy a pasty, latexové barvy, mořidla, potravinářská barviva, pryskyřice přírodní v surovém stavu, malířské barvy, barvy na látky, pigmenty anorganické a organické, pigmentové pasty pro různé použití, barvy práškové a plniva, nástřikové hmoty na omítky, na vlákenné, třískové a sádkartonové desky, kovy listkové a práškové pro malíře a dekorativní, tiskaře a umělce, barvy silikátové, ochranné nátěry proti korozi a zkáze dřeva; (3) přípravky pro bělení, čištění, leštění, odmašťování a broušení, barviva toaletní, na praní a pro kosmetické přípravky, prostředky na odstraňování barev, nátěrů nebo laků.

(730) **Barvy TEBAS, s.r.o.**, Poděbradská 195/7, Praha 9, Česká republika(210) **O 181290**

(220) 25.06.2002

(320) 25.06.2002

(511) 9, 12, 16, 35

(540)



(510) (9) magnetická média, magnetické disky, magnetické nosiče dat, nosiče dat optické, operační systémy (nahrané programy), počítačové programy (nahrané -), počítačové programy (s možností stažení), počítačový software (nahraný -); (12) elektromobily, chladicí vozy, auta, autobusy, autokary, automobily, motocykly, nákladní auta, nákladní dodávkové vozy, obytné přívěsy automobilové, pozemní vozidla (hnací motory -), pozemní vozidla (motory pro -), přívěsné (boční) vozíky, přívěsný obytný vůz, přívěsy (tažná zařízení pro vozidla), přívěsy (za vozidla), sportovní auta, traktory; (16) formuláře, grafické znaky pro kopírování, brožury, knihy, knížky brožované, obtisky, periodika, periodika (časopisy), poutače z papíru nebo lepenky, prospekty, publikace, ročenky, tiskoviny;

(35) data (vyhledávání -) v počítačových souborech (pro třetí osoby), informace (obchodní nebo podnikatelské -), inzerce poštou, obchodní nebo podnikatelský průzkum, obchodní reklama (pro třetí osoby -), počítačové databáze (překlad informací do -), počítačové databáze (systemizace informací do -), pronájem reklamních ploch, příprava inzertních sloupků.

(730) **"WEBFARM s.r.o."**, Husova 208/3, Dubí - Běhánky, Česká republika

(210) **O 181292**

(220) 25.06.2002

(320) 25.06.2002

(511) 16, 35, 40, 41

(540) **Repro plus spol. s r.o.**

(510) (16) papírenské výrobky, tiskoviny, publikace, reklamní materiály; (35) reprografické práce; (40) tiskařské práce; (41) nakladatelství a vydavatelství.

(730) **Repro plus spol. s r.o.**, Štefánikova 29, Praha 5, Česká republika

(740) JUDr. Otakar Švorčík, Společná advokátní kancelář Všečeka Zelený Švorčík Kalenský a partneři, Hálkova 2, Praha 2

(210) **O 181293**

(220) 25.06.2002

(320) 25.06.2002

(511) 16, 35, 40, 41

(540)



(510) (16) papírenské výrobky, tiskoviny, publikace, reklamní materiály; (35) reprografické práce; (40) tiskařské práce; (41) nakladatelství a vydavatelství.

(730) **Repro plus spol. s r.o.**, Štefánikova 29, Praha 5, Česká republika

(740) JUDr. Otakar Švorčík, Společná advokátní kancelář Všečeka Zelený Švorčík Kalenský a partneři, Hálkova 2, Praha 2

(210) **O 181294**

(220) 25.06.2002

(320) 25.06.2002

(511) 32

(540)

CODE RED

(510) (32) minerálky, sodovky a jiné nealkoholické nápoje, ovocné nápoje a džusy, sirupy, koncentráty a jiné přípravky pro výrobu nápojů.

(730) **PepsiCo, Inc.**, 700 Anderson Hill Road, Purchase, Spojené státy americké, New York

(740) JUDr. Otakar Švorčík, Společná advokátní kancelář Všečeka Zelený Švorčík Kalenský a partneři, Hálkova 2, Praha 2

(210) **O 181295**

(220) 25.06.2002

(320) 25.06.2002

(511) 30

(540)

SLADKÉ OSTROVY

(510) (30) sypká směs pro přípravu cukrářských výrobků a pečiva pro průmyslovou výrobu, drobné podnikání a domácnosti, zejména dortů, moučníků, zákusků, dezertů,

cukrářské výrobky hotové, zejména dorty, moučniki, zákusky, dezerty, cukrovinky, čokoláda a čokoládové cukrovinky.

(730) **Labeta, s.r.o.**, Staré Jesenčany 87, Česká republika

(210) **O 181400**

(220) 26.06.2002

(320) 26.06.2002

(511) 9, 37, 42

(540)



(510) (9) přístroje, nástroje a zařízení k měření, signalizování a kontrole činnosti, zejména multimetry digitální a analogové, laboratorní zkoušečky, kalibrátory, digitální osciloskopy, analyzátoři výkonů a kvality elektrické sítě, testery elektrických spotřebičů, lékařských přístrojů a izolace, testery elektrické bezpečnosti výrobků, přístroje pro měření neelektrických veličin, zapisovače, generátory, čítače, zesilovače, komunikační přijímače, laboratorní zdroje, testery ISDN, simulátory technologií ISDN, testery přístupových telekomunikačních sítí, testery parametrů kvality hlasu, měřicí ústředny, radiotelemetrické moduly, radiomodemy, antény a příslušenství k uvedeným přístrojům a nástrojům; (37) instalace výše uvedených přístrojů, nástrojů a zařízení k měření, signalizování a kontrole činnosti, montáž, údržba a opravy uvedených přístrojů, nástrojů a zařízení k měření, signalizování a kontrole činnosti, revize uvedených přístrojů, nástrojů a zařízení k měření, signalizování a kontrole činnosti; (42) konzultace a odborná technická pomoc v oblasti měřicích a testovacích přístrojů, zařízení a metod, tvorba software pro měřicí a testovací přístroje a zařízení.

(730) **TR instruments, spol. s r.o.**, Kameníčková 28,

Brno, Česká republika

(740) Mgr. Žáková Marie, Lidická 51, Brno

(210) **O 181404**

(220) 26.06.2002

(320) 26.06.2002

(511) 43, 44

(540)



(510) (43) ubytovací a stravovací služby; (44) lázeňská a rehabilitační činnost.

(730) **Ing. Ivan Klajmon**, A. Václavíka 334, Luhačovice, Česká republika

(210) **O 181415**

(220) 26.06.2002

(320) 26.06.2002

(511) 5

(540)

FLEUR DE SANTÉ

(510) (5) farmaceutické, veterinářské a sanitární přípravky, dietetické látky upravené pro lékařské účely, potraviny pro batolata, náplasti, obvazový materiál, dezinfekční prostředky, přípravky na ničení hmyzu, fungicidy,

herbicide, bakteriální přípravky pro lékařské a (540) zvěrolékařské účely, balzámy pro lékařské účely, balzamování (přípravky pro lékařské účely), biologické přípravky pro lékařské účely, dietní potraviny upravené pro lékařské účely, dietetické látky upravené pro lékařské účely, léky tekuté, léčivé rostliny, léčivé oleje, léčivé kořeny, léčivé výtažky, soli pro lékařské účely, lékařské přípravky určené k redukci, vitamínové přípravky, léčiva pro humánní použití.

- (730) **Fleur de Santé AB**, Box 800, Malmö, Švédsko
(740) Patentservis Praha a.s., Jivenská 1273/1, Praha 4

- (210) **O 181422**
(220) 26.06.2002
(320) 26.06.2002
(511) 5, 29, 30
(540)



- (510) (5) výrobky dietetické pro léčebné účely, potraviny pro děti k léčebným účelům, potraviny pro batolata a nemocné, potravinové přípravky a doplňky všeho druhu (tonika), jako posilující poživatiny, vitamínové přípravky, poživatiny pro doplnění redukčních diet nebo přípravků pro hubnutí - vše s léčebnými účinky, přípravky s léčebnými účinky obsahující biochemické katalyzátory, zejména pro fyzicky aktivní osoby, rekonvalescenty a nemocné, vše výše uvedené určené k léčebným účelům, výrobky zvěrolékařské, farmaceutické a zdravotnické v rámci této třídy; (29) maso, ryby, drůbež, zvěřina, masové výtažky, ovoce a zelenina konzervované, sušené a zavařené, želé, džemy, kompoty, vejce, mléko a mléčné výrobky, výrobky na bázi brambor, jako bramborové lupínky a pod., oleje a tuky jedlé, ovocné dřeně; (30) oplatky, cukrovinky, včetně gumových (žvýkací guma, ne pro lékařské účely) a esenci pro cukrovinky, cukrářské výrobky všeho druhu jako dorty, koláče, marcipán, pečivo jemné, perníky, medovíčky, suchary, zákusky, káva, čaj, kakao, cukr, rýže, kávové náhražky, med, sirup melasový, droždí pro kynutí, sůl, hořčice, ocet, omáčky (masové), koření, zmrzlina, led pro osvěžení, obilné vločky, výrobky na bázi sušené bramborové kaše, pšeničné mouky, nativních a modifikovaných škrobů, jako bramborové těsto v prášku, bramborová kaše v prášku, bramborové krokety v prášku, bramborové noky v prášku, směs pro přípravu knedlíků.

- (730) **HOSTINSKÉ OPLATKY, s.r.o.**, Školní 152, Hostinné, Česká republika
(740) Müller Václav, patentový zástupce, Filipova 2016, Praha 4

- (210) **O 181423**
(220) 26.06.2002
(320) 26.06.2002
(511) 5, 29, 30



- (510) (5) výrobky dietetické pro léčebné účely, potraviny pro děti k léčebným účelům, potraviny pro batolata a nemocné, potravinové přípravky a doplňky všeho druhu (tonika), jako posilující poživatiny, vitamínové přípravky, poživatiny pro doplnění redukčních diet nebo přípravků pro hubnutí, vše s léčebnými účinky, přípravky s léčebnými účinky obsahující biochemické katalyzátory, zejména pro fyzicky aktivní osoby, rekonvalescenty a nemocné, vše výše uvedené určené k léčebným účelům, výrobky zvěrolékařské, farmaceutické a zdravotnické v rámci této třídy; (29) maso, ryby, drůbež, zvěřina, masové výtažky, ovoce a zelenina konzervované, sušené a zavařené, želé, džemy, kompoty, vejce, mléko a mléčné výrobky, výrobky na bázi brambor, jako bramborové lupínky a pod., oleje a tuky jedlé, ovocné dřeně; (30) oplatky, cukrovinky, včetně gumových (žvýkací guma, ne pro lékařské účely) a esenci pro cukrovinky, cukrářské výrobky všeho druhu jako dorty, koláče, marcipán, pečivo jemné, perníky, medovíčky, suchary, zákusky, káva, čaj, kakao, cukr, rýže, kávové náhražky, med, sirup melasový, droždí pro kynutí, sůl, hořčice, ocet, omáčky (masové), koření, zmrzlina, led pro osvěžení, obilné vločky, výrobky na bázi sušené bramborové kaše, pšeničné mouky, nativních a modifikovaných škrobů, jako bramborové těsto v prášku, bramborová kaše v prášku, bramborové krokety v prášku, bramborové noky v prášku, směs pro přípravu knedlíků.

- (730) **HOSTINSKÉ OPLATKY, s.r.o.**, Školní 152, Hostinné, Česká republika
(740) Müller Václav, patentový zástupce, Filipova 2016, Praha 4

- (210) **O 181448**
(220) 27.06.2002
(320) 27.06.2002
(511) 19, 35, 36, 37, 39, 42
(540)



- (510) (19) stavební materiály všeho druhu zařazené do této třídy; (35) zprostředkovatelská, konzultační a poradenská činnost v oblasti obchodu ve stavebnictví; (36) provoz a správa budov; (37) provádění staveb včetně jejich změn, udržovacích prací na nich a jejich odstraňování, opravy a údržba budov a komunikací včetně dopravních značení; (39) provoz a správa komunikací, včetně dopravních značení; (42) vývoj, konstrukce a projektová činnost ve stavebnictví, poradenská, technicko-inženýrská, obstaravatelská činnost ve stavebnictví v rámci této třídy.

- (730) **Vladimír Plichta**, Štichova 590, Praha 4, Česká republika
(740) Ing. Jupa Francis, patentový zástupce, Měchenická 4, Praha 4

- (210) **O 181460**
(220) 28.06.2002
(320) 28.06.2002
(511) 30

(540)



- (510) (30) tabulková čokoláda, čokoládové cukrovinky.
 (730) **DENMAR, s.r.o.**, Lidická 71, Karlovy Vary, Česká republika
 (740) Ing. Vladimír Zeithammer, patentový zástupce, Revoluční 130, Karlovy Vary

- (210) **O 181461**
 (220) 28.06.2002
 (320) 28.06.2002
 (511) 30
 (540)



- (510) (30) tabulková čokoláda, čokoládové cukrovinky.
 (730) **DENMAR, s.r.o.**, Lidická 71, Karlovy Vary, Česká republika
 (740) Ing. Vladimír Zeithammer, patentový zástupce, Revoluční 130, Karlovy Vary

- (210) **O 181462**
 (220) 28.06.2002
 (320) 28.06.2002
 (511) 6, 16, 19, 20, 35, 40
 (540)



- (510) (6) výrobky a konstrukční prvky ze železných a neželezných kovů a jejich slitin, kovové polotovary, konstrukční a stavební prvky se základní voštinovou (šestibokou) strukturou a výrobky z voštinových sendvičů; (16) papír, lepenka a výrobky z těchto materiálů v deskách i rolích, potištěné i nepotištěné, jednovrstvé, vícevrstvé, vlnité či extrudované a zařazené v této třídě, papírové a lepenkové výrobky se základní strukturou voštin a sendvičů, papírové a lepenkové výrobky pro užití v balící a obalové technice, foliované i nefoliované, jako jsou pytle, sáčky, odnosné tašky, krabice, bedny, kontejnery, palety, obaly na lahve a na průmyslové zboží, reklamní, propagační a užitkové výrobky z papíru a lepenky, jako jsou etikety, tácky, kelímky a podnosy pro rychlé občerstvení, toaletní papír, papírové utěrky, ubrusy, ubrousky, ručníky, kapesníky, tiskoviny, periodické i neperiodické publikace, informační, reklamní a propagační letáky, plakáty, prospekty, pohlednice, mapy, průvodce, dopisní obálky, přání, novoročenky, kalendáře, samolepky, obtisky, vystřihovánky, omalovánky, kartičky, papírové kancelářské a školní potřeby, jako jsou sešity, skicáky

učebnice, skripta, pracovní plány, učební rozvrhy, poštovní tašky, bloky, záznamní knihy, účetní knihy a účetní doklady, rychlovaže, zakládací desky, pořadače, adresáře, tiskárenské a kartonážní výrobky, jako jsou deníčky, diáře, památníky, kroniky, knižní desky, visačky, papírové tabule, krabičky na cukrovinky či drobné dárky, obalové folie z papíru a plastických hmot; (19) nekovové (papírové, lepenkové, plastové) výrobky a výplně se základní voštinovou (šestibokou) strukturou a výrobky z voštinových sendvičů pro exteriérové i interiérové stavební dílce a stavební konstrukční prvky, jako jsou dveře, okna, rámy, podlahové, stropní a obkladové desky; (20) nábytek, nábytkové dílce, prvky, výplně, kostry, stavebnicové nábytkové sestavy a soubory ze dřeva, náhražek dřeva, papíru, lepenky, kovů a jejich slitin nebo imitací kovů, vše rovněž se základní konstrukcí ve formě voštinové (šestiboké) struktury a voštinových sendvičů; (35) marketing a zprostředkovatelská činnost v oblasti velkoobchodu, maloobchodu, exportu a importu výrobků uvedených ve tř.6,16,19, 20; (40) tiskařská a polygrafická výroba, knihařství, ofsetový tisk, sitotisk, litografický tisk, flexografický tisk, potisk reklamních předmětů a textilu, fotosazba.

- (730) **MELECKY, a.s.**, Hradecká 1576/51, Opava - Předměstí, Česká republika
 (740) Ing. Soukup Petr, Patentová kancelář, Švédská 3, Olomouc

- (210) **O 181471**
 (220) 28.06.2002
 (320) 28.06.2002
 (511) 16, 35, 37, 38, 42
 (540)



- (510) (16) výrobky z papíru, lepenky a plastu, tiskoviny včetně reklamních a propagačních, formuláře, příručky, průvodní dokumentace, umělecké, dárkové a ozdobné předměty vyrobené z papíru, lepenky a plastu v rámci tř. 16; (35) pomoc při řízení obchodní a podnikatelské činnosti, automatické zpracování informací; (37) výstavba, montáž a údržba a opravy telekomunikačních, datových a výpočetních sítí, servis telekomunikačních, datových a výpočetních sítí; (38) telekomunikační služby, pronájem telekomunikačních okruhů, připojování zařízení a jejich začleňování do sítí, zřizování a provozování účelových, veřejných a privátních datových sítí, služby přístupu k datovým, informačním sítím, poskytování telekomunikačních připojení ke globální počítačové síti, poskytování uživatelského přístupu ke globální počítačové síti, elektronická pošta; (42) poradenská činnost v oblasti informací a výpočetních služeb, zprostředkovatelská a poradenská činnost v oblasti výpočetní techniky a informatiky.
 (730) **ČESKÝ TELECOM, a.s.**, Olšanská 5, Praha 3, Česká republika

- (210) **O 181472**
 (220) 28.06.2002
 (320) 28.06.2002
 (511) 16, 35, 37, 38, 42
 (540)



- (510) (16) výrobky z papíru, lepenky a plastu, tiskoviny včetně

reklamních a propagačních, formuláře, příručky, průvodní dokumentace, umělecké, dárkové a ozdobné předměty vyrobené z papíru, lepenky a plastu v rámci tř. 16; (35) pomoc při řízení obchodní a podnikatelské činnosti, automatické zpracování informací; (37) výstavba, montáž a údržba a opravy telekomunikačních, datových a výpočetních sítí, servis telekomunikačních, datových a výpočetních sítí; (38) telekomunikační služby, pronájem telekomunikačních okruhů, připojování zařízení a jejich začleňování do sítí, zřizování a provozování účelových, veřejných a privátních datových sítí, služby přístupu k datovým, informačním sítím, poskytování telekomunikačních připojení ke globální počítačové síti, poskytování uživatelského přístupu ke globální počítačové síti, elektronická pošta, směrovací a spojovací služby pro telekomunikace, komunikace pomocí telefonů; (42) poradenská činnost v oblasti informací a výpočetních služeb, zprostředkovatelská a poradenská činnost v oblasti výpočetní techniky a informatiky.

(730) **ČESKÝ TELECOM, a.s.**, Olšanská 5, Praha 3, Česká republika

(210) **O 181473**

(220) 28.06.2002

(320) 28.06.2002

(511) 35, 38, 42

(540)

Profil Barevné linky

(510) (35) informace (obchodní nebo podnikatelské), propagace, reklama, zpracování textů, automatické zpracování informací, zprostředkovatelská a obstaravatelská činnost v oblasti obchodu, marketing, překlad informací do počítačových databází, pomoc při řízení obchodní a podnikatelské činnosti, veškeré informační služby v rámci tř. 35, telefonní služby - vzkazy pro nepřítomné; (38) telekomunikační služby, elektronický přenos dokumentů, získávání a šíření zpráv a informací prostřednictvím telefonní sítě nebo datové sítě nebo sítě výpočetní, šíření elektronických tiskovin, časopisů, periodik a knih prostřednictvím počítačové, datové, elektronické, telekomunikační nebo informační sítě, služby přístupu k datovým a informačním sítím a Internetu, přenos informací, zprostředkování přenosu dat, poradenská činnost v oblasti telekomunikací, telekomunikační směrovací a spojovací služby, poskytování telekomunikačních připojení ke globální počítačové síti, poskytování uživatelského přístupu ke globální počítačové síti, přenos zpráv a obrazových informací pomocí počítače, pronájem zařízení pro přenos informací; (42) poradenská a zprostředkovatelská činnost v oblasti informací a výpočetních služeb, tvorba WWW stránek, tvorba informačních databází, tvorba mediálních dokumentů, umístění webových stránek, tvorba a správa webových stránek pro třetí osoby.

(730) **ČESKÝ TELECOM, a.s.**, Olšanská 5, Praha 3, Česká republika

(210) **O 181474**

(220) 28.06.2002

(320) 28.06.2002

(511) 3, 5, 10, 35, 36, 44

(540)



(510) (3) výrobky kosmetické a voňavkářské, bylinné kosmetické přípravky, mýdla včetně mýdel medicánálních, parfumerie, krémy, vonné oleje, deodoranty, emulze, vody, gely, mléka pro osobní kosmetickou potřebu, toaletní přípravky, vlasové a ústní vody, pasty, prášky a vodičky pro ošetřování vlasů jako kondicionéry, pomády, tužidla, spreje, prostředky pro ošetřování pokožky, např. krémy na a po opalování, masážní krémy a emulze, regenerační krémy a vody a další; (5) léky, léčiva, výrobky farmaceutické a hygienické, léčivé byliny, čaje z léčivých bylin, pastilky, cukrovinky s léčivými přísadami, dietetické, posilující a vitamínové přípravky, dietetické nápoje a potraviny, minerální doplňky potravy, a to vše s léčebnými účinky, léčivé vody, masti pro farmaceutické účely, koupele olejové, koupelové soli, kosmetické přípravky pro léčebné účely, potraviny a nápoje pro batolata, obvazový materiál, dezinfekční přípravky pro hygienické účely, lékárníčky včetně obsahu; (10) prostředky zdravotnické techniky, zejména přístroje a nástroje a potřeby; ortopedické pomůcky, ortopedická obuv, protézy, bandáže, ochranné pomůcky; (35) podnikatelské, organizační a ekonomické poradenství; (36) finanční poradenství, správa a pronájem nemovitostí; (44) provozování soukromého zdravotnického zařízení, zejména v oblasti diagnostické, léčebné a preventivní v oborech interní lékařství, chirurgie, neurologie, ortopedie, ušní, krční, nosní, oční, foniatrie, psychiatrie, psychologie, rehabilitace, tuberkulózní a respirační nemoci, urologie, rentgenodiagnostika, biochemie, gynekologie, kožní, všeobecné lékařství, pediatrie a dorostové lékařství, imunologie a alergologie, stomatologie, hematologie, mammologie, denzitometrie, dialýza, sonografie, EEG, EKG, holtrovské měření, pracovní lékařství, pronájem zdravotnických zařízení, provoz lékárny, zejména výdejní činnost pro veřejnost, výdej pro ambulantní zdravotnická zařízení, příprava léčivých přípravků bez požadavku sterility i sterilních léčivých přípravků s protimikrobní přísadou, vstupní kontrola léčiv, lékárenská pohotovostní služba, poradenství a konzultace odborných záležitostí ve zdravotnictví.

(730) **Moravské MEDICENTRUM Ostrava, a.s.**, Opavská 962/39, Ostrava - Poruba, Česká republika

(740) Ing. Michálek Zdeněk, Francouzská 1186, Koprivnice

(210) **O 181475**

(220) 28.06.2002

(320) 28.06.2002

(511) 3, 5, 10, 44

(540)



(510) (3) výrobky kosmetické a voňavkářské, bylinné kosmetické přípravky, mýdla včetně mýdel medicánálních,

parfumerie, krémy, vonné oleje, deodoranty, emulze, vody, gely, mléka pro osobní kosmetickou potřebu, toaletní přípravky, vlasové a ústní vody, pasty, prášky a vodičky pro ošetřování vlasů jako kondicionéry, pomády, tužidla, spreje, prostředky pro ošetřování pokožky, např. krémy na a po opalování, masážní krémy a emulze, regenerační krémy a vody a další; (5) léky, léčiva, výrobky farmaceutické a hygienické, léčivé byliny, čaje z léčivých bylin, pastilky, cukrovinky s léčivými přísadami, dietetické, posilující a vitamínové přípravky, dietetické nápoje a potraviny, minerální doplňky potravy, a to vše s léčebnými účinky, léčivé vody, masti pro farmaceutické účely, koupele olejové, koupelové soli, kosmetické přípravky pro léčebné účely, potraviny a nápoje pro batolata, obzavový materiál, dezinfekční přípravky pro hygienické účely, lékárníčky včetně obsahu; (10) prostředky zdravotnické techniky, zdravotnické potřeby, zejména ortopedické pomůcky, ortopedická obuv, protězy, bandáže, ochranné pomůcky; (44) provoz lékárny, zejména výdejní činnost pro veřejnost, výdej pro ambulantní zdravotnická zařízení, příprava léčivých přípravků bez požadavku sterility i sterilních léčivých přípravků s protimikrobní přísadou, vstupní kontrola léčiv, lékárenská pohotovostní služba, poradenství a konzultace odborných záležitostí ve zdravotnictví.

(730) **Moravské MEDICENTRUM Ostrava, a.s.**, Opavská 962/39, Ostrava - Poruba, Česká republika

(740) Ing. Michálek Zdeněk, Francouzská 1186, Kopřivnice

(210) **O 181476**

(220) 28.06.2002

(320) 28.06.2002

(511) 3, 5, 10, 44

(540)

GYNORD plus, s.r.o.
společnost pro gynekologickou péči

(510) (3) výrobky kosmetické a voňavkářské, bylinné kosmetické přípravky, mléka, gely, emulze, vody a deodoranty pro osobní potřebu; (5) čaje z léčivých bylin, pastilky, posilující a vitamínové přípravky, minerální doplňky potravy, doplňky potravinové v tuhém i tekutém stavu, např. kapky, tablety, kapsle a tobolky pro posílení imunity organismu, vše pro léčebné účely, kosmetické přípravky pro léčebné účely, hygienické vložky; (10) prostředky zdravotnické techniky, zejména zdravotnické pomůcky pro ženy; (44) provozování soukromého zdravotnického zařízení, zejména v oblasti diagnostické, léčebné a preventivní v oboru gynekologie, dětské gynekologie, provozování denzitometrie, sonografie, kardiokardiografie, kolposkopie, pronájem zdravotnických zařízení.

(730) **GYNORD plus, s.r.o.**, Slavníkovců 7, Ostrava - Mar. Hory, Česká republika

(740) Ing. Michálek Zdeněk, Francouzská 1186, Kopřivnice

(210) **O 181483**

(220) 28.06.2002

(320) 28.06.2002

(511) 36

(540)

**Dlouhá cesta k domovu?
Zkrat'te si ji! S úsměvem od
buřinky.**

(510) (36) finanční služby (stavební spoření, úvěry).

(730) **STAVEBNÍ SPOŘITELNA ČESKÉ SPOŘITELNY, a.s.**, Plk. Sochora 27, Praha 7, Česká republika

(210) **O 181498**

(220) 28.06.2002

(320) 28.06.2002

(511) 36

(540)



(510) (36) pojištění, služby finanční a peněžní.

(590) Barevná

(730) **Česká makléřská, s.r.o.**, Špírkova 524/10, Praha 4, Česká republika

(740) Mgr. Temlová Marie, Advokátní kancelář Winter & spol., Vinohradská 12, Praha 2

(210) **O 181499**

(220) 28.06.2002

(320) 28.06.2002

(511) 7

(540)



(510) (7) pneumatické nástroje, hydraulické nástroje, kovoobráběcí stroje a nástroje, ruční elektrické nástroje, důlní stroje, stavební stroje, chemické stroje a přístroje, stroje na dopravu a zpracování stavebního dřeva, stroje a přístroje na zpracování dřeva a překližky, zemědělské stroje a náčiní, stroje a přístroje na drčení a/nebo řezání odpadu, stroje a přístroje na stlačování odpadu, zejména padáky na rozbíjení šrotu, drtiče, nůžky na ocel, bourací řezače, nůžky na šrot, drapáky, lisy, beranidla, kladiva, napájecí jednotky, vrtáky, rychloupínací mechanismy, rozvlákňovače, prosévače, sekáče pro stroje, hasáky, šroubováky, šrotovniky, brusky na dřevo, vrtačky, zařízení na řezání závitů, pily, lamače betonu, skrejpry, vibrátory, čisticí stroje, jemná drtící zařízení, třídící stroje, míchačky, filtry, nožové držáky, veškeré pneumaticky nebo hydraulicky poháněné ruční nářadí nebo stroje, díly a příslušenství zařazené ve třídě 7 pro všechno výše uvedené výrobky.

(730) **NIPPON PNEUMATIC Mfg. Co., Ltd.**, 11-5, Kamiiji 4-chome, Higashinari-ku, Osaka, Japonsko

(740) JUDr. Rott Vladimír, Rott, Růžička a Guttman, patentová, známková a právní kancelář, Nad Štolou 12, Praha 7

(210) **O 181500**

(220) 28.06.2002

(320) 28.06.2002

(511) 6, 7, 8, 9, 18, 22, 35, 37

(540)



(510) (6) řetězy, lana kovová, vázací dráty a vázací prostředky kovové jako ploché pásy apod, svěrky kovové, manipulační pásy kovové, háky; (7) pásové dopravníky a

pasy, řetězy pro pozemní vozidla, pily kotoučové, pilové listy, nože (části strojů), zdviháky (stroje), pily (stroje); (8) řezné nástroje jako pilové listy kotoučové pily, nože (části ručních nástrojů), nůžky všeho druhu (mimo chirurgických), zdviháky ruční; (9) váhy; (18) řemení kožené, třmeny; (22) lana a řetězy nekovové, vázací prostředky nekovové, jako ploché pásy, provazy apod.; (35) reklamní činnost včetně inzerce; (37) servisní služby výrobků, dle výše uvedených tříd.

- (730) **Jaroslav Koča - FELI**, Svojkovice 132, Volduchy, Česká republika
 (740) Ing. Čmejla Vladimír, patentový zástupce, Rašínovo nábř. 54, Praha 2

- (210) **O 181517**
 (220) 01.07.2002
 (320) 01.07.2002
 (511) 29, 30, 31, 32, 33, 43
 (540)

ZDRAVÍČKO

(510) (29) maso, ryby, drůbež a zvěřina, masové výtažky, ovoce zelenina konzervované, sušené a zavařené, želé, džemy, vejce, mléko a mléčné výrobky, oleje a tuky jedlé; (30) káva, čaj, kakao, cukr, rýže, tapioka, ságo, kávové náhražky, mouka a přípravky z obilnin, chléb, pečivo, cukrovinky, zmrzlina, med, sirup melasový, droždí, prášky do těsta, sůl, hořčice, ocet, nálevy (k ochucení), koření, led pro osvěžení; (31) výrobky zemědělské, zahradnické, lesní a zrní neuvedené v jiných třídách, živá zvířata, čerstvé ovoce a zelenina, osivo, rostliny a přírodní květiny, krmivo pro zvířata, slad; (32) piva, minerální vody, šumivé nápoje a jiné nápoje nealkoholické, nápoje a šťávy ovocné, sirupy a jiné přípravky k zhotovování nápojů; (33) alkoholické nápoje (s výjimkou pív); (43) služby zajišťující stravování a nápoje, dočasné ubytování.

- (730) **Pekárny a cukrárny Náchod, a.s.**, Plhovská 87, Náchod, Česká republika

- (210) **O 181533**
 (220) 01.07.2002
 (320) 01.07.2002
 (511) 2, 9, 16, 37
 (540)

Tonera

(510) (2) tonery pro kopírovací, faxové a psací stroje, tonery pro laserové a inkoustové tiskárny, tonerové kazety pro kopírovací, faxové a psací stroje, tonerové kazety pro laserové a inkoustové tiskárny; (9) kancelářská technika, reprografická technika, zejména kopírovací stroje, tiskárny, faxy a telekomunikační technika včetně doplňků, příslušenství a náhradních dílů k tomuto zboží; (16) psací stroje, barvicí pásy pro počítačové tiskárny a psací stroje, doplňovací sady inkoustu pro tiskárny, papír, obálky, samolepící etikety; (37) renovace tonerových kazet a psacích pásek všeho druhu, zejména pro tiskárny, kopírky, faxy a psací stroje.

- (730) **TONERA spol. s r. o.**, Žitná 19, Praha 1, Česká republika
 (740) Ing. Jupa Francis, patentový zástupce, Měchenická 4, Praha 4

- (210) **O 181534**
 (220) 01.07.2002
 (320) 01.07.2002
 (511) 32

(540)



- (510) (32) piva všeho druhu včetně piva nealkoholického.
 (730) **Žatecký pivovar, spol. s r. o.**, Žižkovo náměstí 81, Žatec, Česká republika
 (740) Ing. Vanděliková Jana, Bohemia Patent, Petrská 12, Praha 1

- (210) **O 181535**
 (220) 01.07.2002
 (320) 01.07.2002
 (511) 9, 16, 35, 41
 (540)

FLOOR THERM

- (510) (9) nosiče informací, zejména zvuku a obrazu; (16) tiskoviny, např. knihy, časopisy, informační letáky a brožury, studijní texty, katalogy, vstupenky, fotografie; (35) veletrhy a výstavy ke komerčním a obchodním účelům, reklamní a propagační služby; (41) pořádání odborných setkání, např. přednášek, školení, kurzů, konferencí, vydavatelství.
 (730) **ABF, a.s.**, Václavské nám. 29, Praha 1, Česká republika
 (740) Ing. Reichel Pavel, Lopatecká 14, Praha 4

- (210) **O 181536**
 (220) 01.07.2002
 (320) 01.07.2002
 (511) 7, 12, 41
 (540)

KOLA SFINX



- (510) (7) jízdní kola (stroje pro montáž); (12) jízdní kola a jejich komponenty, rámy na jízdní kola včetně vidlic; (41) sportovní cyklistické aktivity.
 (730) **Roman Pavlík - SFINX**, Žandovská 304/13, Praha 9, Česká republika

- (210) **O 181537**
 (220) 02.07.2002
 (320) 02.07.2002
 (511) 35, 41
 (540)

FORSAGE

- (510) (35) inzertní, reklamní a propagační činnost, poskytování pomoci při provozu obchodu včetně zprostředkování obchodních a souvisejících obchodně personálních záležitostí, organizování výstav k reklamním a obchodním účelům, organizování módních přehlídek k obchodním účelům, správa obchodních zájmů třetích osob, vypracování statistických přehledů, poradenství v oblasti organizace a ekonomiky podnikům, marketing, průzkum a analýzy trhů, aranžerství, pronájem kancelářských strojů a zařízení, distribuce zboží k reklamním účelům, rozmnožování dokumentů; (41) činnost vyučovací, výchovná, vzdělávací a zábavní včetně pořádání specializačních doškolovacích kurzů, symposií a

konferencí, doprovodné výstavy, provozování pracovně diskusního a zájmového klubu, organizování výstav ke vzdělávacím, kulturním, výchovným a zábavním účelům, organizování společensko-kulturních akcí, pořádání zábavních soutěží, organizování sportovních soutěží, organizování souvisejících soutěží o oceňování nejlepších představených exponátů, exposic, strojů, zařízení, funkčních modelů a/nebo prototypů, jakož i soutěží o oceňování nejlepších soutěžících kolektivů a/nebo jednotlivců, organizování módních přehlídek pro výchovné, vzdělávací, kulturní a zábavní účely, provozování galerií, obstaravatelská a zprostředkovatelská činnost v této oblasti.

- (730) **AGENTURA FORSAGE, spol. s r. o.**, Josefy Faimonové 17, Brno, Česká republika
 (740) Ing. Dohnal Jiří, patentový zástupce, Nedbalova 29, Brno

- (210) **O 181538**
 (220) 02.07.2002
 (320) 02.07.2002
 (511) 35, 41
 (540)



(510) (35) inzertní, reklamní a propagační činnost, poskytování pomoci při provozu obchodu včetně zprostředkování obchodních a souvisejících obchodně personálních záležitostí, organizování výstav k reklamním a obchodním účelům, organizování módních přehlídek k obchodním účelům, správa obchodních zájmů třetích osob, vypracování statistických přehledů, poradenství v oblasti organizace a ekonomiky podnikům, marketing, průzkum a analýzy trhů, aranžerství, pronájem kancelářských strojů a zařízení, distribuce zboží k reklamním účelům, rozmnožování dokumentů; (41) činnost vyučovací, výchovná, vzdělávací a zábavní včetně pořádání specializačních doškolovacích kurzů, symposií a konferencí, doprovodné výstavy, provozování pracovně diskusního a zájmového klubu, organizování výstav ke vzdělávacím, kulturním, výchovným a zábavním účelům, organizování společensko-kulturních akcí, pořádání zábavních soutěží, organizování sportovních soutěží, organizování souvisejících soutěží o oceňování nejlepších představených exponátů, exposic, strojů, zařízení, funkčních modelů a/nebo prototypů, jakož i soutěží o oceňování nejlepších soutěžících kolektivů a/nebo jednotlivců, organizování módních přehlídek pro výchovné, vzdělávací, kulturní a zábavní účely, provozování galerií, obstaravatelská a zprostředkovatelská činnost v této oblasti.

- (730) **AGENTURA FORSAGE, spol. s r. o.**, Josefy Faimonové 17, Brno, Česká republika
 (740) Ing. Dohnal Jiří, patentový zástupce, Nedbalova 29, Brno

- (210) **O 181541**
 (220) 02.07.2002
 (320) 02.07.2002
 (511) 30
 (540)

MEDVÍDEK BOBO

(510) (30) pečivo, perníky, sušenky, oplatky, piškoty, dorty, cukrovinky, cukrářské výrobky, čokoládové, kakaové, kávové, vanilkové, oříškové a ovocné náplně, krémy a polevy, cereální výrobky.

- (730) **MARILA BALÍRNY a.s.**, Durychova 101, Praha 4, Česká republika
 (740) JUDr. Kupka Miroslav, patentový zástupce, Spalova 2261, Rakovník

- (210) **O 181542**
 (220) 02.07.2002
 (320) 02.07.2002
 (511) 39, 43
 (540)

JEROME

- (510) (39) turistické kanceláře, doprovázení turistů, okružní výlety - organizování, prohlídky turistické, cesty - organizování, cestování - rezervace, turisté - doprava; (43) ubytovací služby, hotely - rezervace, hotelové služby.
 (730) **Jerome Travel, s.r.o.**, V Jirchářích 13, Praha 1, Česká republika

- (210) **O 181543**
 (220) 02.07.2002
 (320) 02.07.2002
 (511) 7
 (540)



- (510) (7) ventily (jako části strojů), ložiska samomazná, kroužky pístní, pouzdra (části strojů), ojnice pro stroje, motory a hnací stroje, vstřikovací zařízení pro motory, ložiska (části strojů), hlavy válců pro motory, písty (pro válce), písty pro motory, ložiska pro hřídele, písty tlumičů (části strojů), ozubená kola (jiná než pro pozemní vozidla), válce pro motory a hnací stroje.
 (730) **PREXIM DIESEL spol. s r. o.**, Myslbekova 362, Hradec Králové, Česká republika

- (210) **O 181549**
 (220) 02.07.2002
 (320) 02.07.2002
 (511) 1, 4
 (540)

ENVIROSYN

- (510) (1) hydraulické oleje; (4) mazací oleje a mazací tuky.
 (730) **ExxonMobil Oil Corporation**, 5959 Las Colinas Boulevard, Irving, Spojené státy americké, Texas
 (740) JUDr. Matějka Jan, Advokátní a patentová kancelář Čermák, Hořejš, Myslíl, Národní 32, Praha 1

- (210) **O 181576**
 (220) 03.07.2002
 (320) 03.07.2002
 (511) 41
 (540)

ELEKTRICKÉ DIVADLO

- (510) (41) divadelní představení, organizování představení, tvorba divadelních a jiných představení, filmová tvorba, živá představení a vystoupení.
 (730) **Vítězslav Marčík**, Drahotěšice 15, Česká republika

- (210) **O 181590**
 (220) 03.07.2002
 (320) 03.07.2002

(511) 14, 18, 25
(540)

Ex Libris

- (510) (14) náhrdelníky, náramkové hodinky, náramky (šperky), náušnice, prsteny; (18) kabelky, batohy, peněženky; (25) oděvy svrchní, plážové, pletené, tělocvičné, oděvy z kůže, oděvy z napodobenin kůže, oděvy koupací, obuv (svršky), obuv plátěná, obuv plážová, pásky ke kalhotám.
- (730) **Táňa Nováková**, Jiránkova 2281, Pardubice, Česká republika

(210) **O 181600**
(220) 03.07.2002
(320) 03.07.2002
(511) 16, 35, 41
(540)



- (510) (16) brožury, prospekty, periodické a neperiodické publikace a tiskoviny, učebnice a vyučovací pomůcky s výjimkou přístrojů; (35) reklamní a inzertní činnost, rozšiřování a aktualizace rekl. materiálů (letáky, prospekty, tisky, vzory), organizování výstav (komerční nebo reklamní), systematizace informací do počítačových databází, kopírování nebo rozmnožování (reprodukce) dokumentů, dokladů; (41) informace o výchově a vzdělávání, dálkové studium, organizování a vedení seminářů, konferencí, organizování kulturních nebo vzděl. výstav, pořádání a řízení pracovních setkání, školení, texty (zveřejňování) a vydávání textů (s výj. rekl.), vyučování, vzdělávání (výchovné služby), vzdělávací informace, zkoušení, přezkoušení, vydávání knih.
- (590) Barevná
(730) **SVOPAP vzdělávací centrum s. r. o.**, U Sanatoria 586, Praha 5 - Radotín, Česká republika

(210) **O 181612**
(220) 03.07.2002
(320) 03.07.2002
(511) 18, 25
(540)

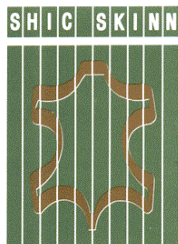

- (510) (18) kůže, imitace kůže a výrobky z nich, deštníky, kožené výrobky, které nejsou zahrnuty do jiných tříd; (25) oděvy včetně oděvů kožených, obuv, kloboučnické zboží.
- (590) Barevná
(730) **Shic Skinn spol. s r. o.**, Radlická 2, Praha 5, Česká republika

(210) **O 181613**
(220) 03.07.2002
(320) 03.07.2002
(511) 10, 25

(540)



- (510) (10) obuv ortopedická; (25) obuv, obuv sportovní.
(730) **Zakut'anský Miroslav**, Nábřeží SPB 446, Ostrava - Poruba, Česká republika

(210) **O 181614**
(220) 03.07.2002
(320) 03.07.2002
(511) 37, 39, 42
(540)



- (510) (37) opravy a servis motorových vozidel a dopravních prostředků; (39) pronájem motorových vozidel a dopravních prostředků; (42) služby týkající se technické kontroly motorových vozidel a dopravních prostředků.
(730) **FIAT ČR spol. s r. o.**, Křižovnická 1, Praha 1, Česká republika

(210) **O 181615**
(220) 03.07.2002
(320) 03.07.2002
(511) 30
(540)



- (510) (30) cukrovinky, čokoláda, čokoládové bonbóny, čokoládové nápoje, fondán, jemné pečivo, kakao, kakaové nápoje, karamely, kávové krémy, keksy, koláče, marcipán, oplatky, perníky, příchutě do koláčů a zákusků.
(730) **MONTÁŽE - B, s. r. o.**, Komenského 259, Libušín, Česká republika
(740) **JUDr. Dana Chomátová**, advokátka, Krakovská 7, Praha 1

(210) **O 181616**
(220) 03.07.2002
(320) 03.07.2002
(511) 41
(540)

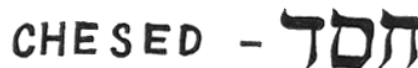

- (510) (41) výchova, zábavná činnost, koncertní činnost hudebního tělesa.
(730) **Břenková Monika**, Nad Sokolovnou 121/8, Praha 4, Česká republika

(210) **O 181627**
(220) 04.07.2002
(320) 04.07.2002
(511) 15
(540)



- (510) (15) hudební nástroje a součástky k nim.

- (730) **ELPRO - DELICIA, a. s.**, Příbram III/168, Česká republika
 (740) Ing. Karas Miroslav, Strakonická 352, Příbram V

- (210) **O 181628**
 (220) 04.07.2002
 (320) 04.07.2002
 (511) 41
 (540)



- (510) (41) konference (organizování a vedení-).
 (590) Barevná
 (730) **ROBERTS PUBLISHING, v. o. s.**, Jindřišská 7, Praha 1, Česká republika

- (210) **O 181631**
 (220) 11.07.2002
 (320) 11.07.2002
 (511) 16, 41
 (540)

PORG

- (510) (16) učební pomůcky kromě přístrojů a učební materiály;
 (41) výchovně vzdělávací činnost v rozsahu studia víceletého gymnázia.
 (730) **První obnovené reálné gymnázium, o. p. s.**, Lindnerova 3, Praha 8 - Libeň, Česká republika

- (210) **O 181635**
 (220) 04.07.2002
 (320) 04.07.2002
 (511) 6, 11
 (540)

TITANIA

- (510) (6) kovové trubky, armatury pro potrubí na stlačený vzduch; (11) zařízení pro ohřev a rozvod vody, vodovodní baterie, vany jako sanitární zařízení, vanové příslušenství (armatury), vodovodní potrubní zařízení.
 (730) **NOVASERVIS, spol. s r. o.**, Merhautova 208, Brno, Česká republika
 (740) Ing. Markes Libor, Grohova 54, Brno

- (210) **O 181637**
 (220) 04.07.2002
 (320) 04.07.2002
 (511) 16, 21, 25
 (540)



- (510) (16) výrobky z papíru - zejména papírové tašky, kelímky, tácky, ubrousky, tiskoviny, fotografie, igelitové tašky a obaly, kancelářské potřeby; (21) sklo s výjimkou stavebního, porcelán, keramika, majolika, náčiní a nádoby pro domácnost; (25) oděvy, čepice, klobouky.
 (730) **Milan Fiedler**, Čsl. legií 699, Jilemnice, Česká republika
 (740) Ing. Vlasta Sedláčková, Patentová, známková, grafická kancelář, Ke Kateřinkám 1393, Praha 4

- (210) **O 181640**
 (220) 04.07.2002
 (320) 04.07.2002
 (511) 31
 (540)

IAMS

- (510) (31) krmivo pro zvířata.
 (730) **The Iams Company, společnost zřízená podle zákonů státu Ohio**, 7250 Poe Avenue, Dayton, Spojené státy americké, Ohio
 (740) JUDr. Čermák Karel, Advokátní a patentová kancelář Čermák, Hořejš, Myslíl, Národní 32, Praha 1

- (210) **O 181641**
 (220) 04.07.2002
 (320) 04.07.2002
 (511) 36
 (540)



IMPERIAL REALITY

- (510) (36) realitní činnost.
 (730) **Zdeněk Pihera**, Na Vypichu 5/286, Praha 6, Česká republika

- (210) **O 181662**
 (220) 08.07.2002
 (320) 11.01.2002
 (511) 5
 (540)

TESCALA

- (510) (5) farmaceutické a veterinářské přípravky a substance v mezinárodní tř. 5.
 (730) **Pfizer Products Inc. a Connecticut corporation**, Eastern Point Road, Groton, Spojené státy americké, Connecticut
 (740) JUDr. Matějka Jan, Advokátní a patentová kancelář Čermák, Hořejš, Myslíl, Národní 32, Praha 1

- (210) **O 181664**
 (220) 08.07.2002
 (320) 11.01.2002
 (511) 5
 (540)

TRESCALA

- (510) (5) farmaceutické a veterinářské přípravky a substance v mezinárodní tř. 5.
 (730) **Pfizer Products Inc. a Connecticut corporation**, Eastern Point Road, Groton, Spojené státy americké, Connecticut
 (740) JUDr. Matějka Jan, Advokátní a patentová kancelář Čermák, Hořejš, Myslíl, Národní 32, Praha 1

- (210) **O 181665**
 (220) 08.07.2002
 (320) 11.01.2002
 (511) 5
 (540)

NILUXA

- (510) (5) farmaceutické a veterinářské přípravky a substance v mezinárodní tř. 5.
 (730) **Pfizer Products Inc. a Connecticut corporation**, Eastern Point Road, Groton, Spojené státy americké, Connecticut
 (740) JUDr. Matějka Jan, Advokátní a patentová kancelář Čermák, Hořejš, Myslíl, Národní 32, Praha 1

(210) **O 181668**
 (220) 08.07.2002
 (320) 08.07.2002
 (511) 5, 10, 44
 (540)

DentaMechanik

(510) (5) výrobky farmaceutické a hygienické, materiály pro plombování zubů a pro zubní otisky, dezinfekční přípravky; (10) přístroje a nástroje chirurgické, zubní a veterinářské, umělé údy a zuby; (44) lékařské služby, péče o hygienu a krásu lidí.
 (590) Barevná
 (730) **DENTAMECHANIK s.r.o.**, Vrchlického nábřeží 427/17, České Budějovice, Česká republika
 (740) JUDr. Traplová Jarmila, Advokátní a patentová kancelář Traplová, Hakr, Kubát, Přístavní 24, Praha 7

(210) **O 181692**
 (220) 09.07.2002
 (320) 09.07.2002
 (511) 29
 (540)

nápoj
Lactiv

(510) (29) mléčné a mlékárenské výrobky, sýry, dezerty, jogurty, smetanové krémy, mléčné nápoje.
 (730) **Mlékárna Kunín, a.s.**, Kunín, Česká republika
 (740) Ing. Jaromír Píkrýl, Patentová a známková kancelář, Včelín 1161, Hulín

(210) **O 181707**
 (220) 09.07.2002
 (320) 09.07.2002
 (511) 4, 12, 36, 37, 39
 (540)



(510) (4) průmyslové oleje a tuky, mazadla, paliva včetně benzínu pro motory; (12) vozidla, dopravní prostředky pozemní, náhradní díly a doplňky v rámci této třídy; (36) činnost realitní kanceláře, pronájem bytových a nebytových prostor, jejich koupě a prodej, správa a údržba nemovitostí, leasing; (37) opravy osobních i nákladních automobilů; (39) automobilová doprava nákladní, spedice, skladování zboží, zasilatelské služby, odtahování dopravních prostředků při poruchách.
 (590) Barevná
 (730) **BASH s.r.o.**, Soustružnická 5, Děčín 5, Česká republika
 (740) Ing. Jupa Francis, patentový zástupce, Měchenická 4, Praha 4

(210) **O 181709**
 (220) 09.07.2002

(320) 09.07.2002
 (511) 5
 (540)

PYLOPAC

(510) (5) farmaceutické přípravky.
 (730) **Medley S.A. Indústria Farmaceutica**, Rua Macedo Costa, 55, Campinas SP, Brazílie
 (740) JUDr. Karel Čermák, advokát, Národní třída 32, Praha 1

(210) **O 181711**
 (220) 09.07.2002
 (320) 09.07.2002
 (511) 3
 (540)

MR. PROPER SUPER GEL

(510) (3) bělicí přípravky a jiné substance na praní, čistící, lešticí, broušící a odmašťovací přípravky, mýdla.
 (730) **The Procter & Gamble Company, společnost zřízená podle zákonů státu Ohio**, One Procter & Gamble Plaza, Cincinnati, Spojené státy americké, Ohio
 (740) JUDr. Karel Čermák, advokát, Národní třída 32, Praha 1

(210) **O 181712**
 (220) 09.07.2002
 (320) 09.07.2002
 (511) 30
 (540)



(510) (30) kakao, čokoláda, kakaové nápoje, čokoládové nápoje a kávové nápoje a přípravky pro přípravu takovýchto nápojů, pekařské výrobky, sladké pečivo a cukrářské zboží, především cukrové a čokoládové cukrovinky, těstoviny, přípravky z obilnin, led na osvěžení.
 (590) Barevná
 (730) **Kraft Foods Schweiz Holding AG**, Bellerivestrasse 203, Zurich, Švýcarsko
 (740) JUDr. Matějka Jan, Advokátní a patentová kancelář Čermák, Hořejš, Myslíl, Národní 32, Praha 1

(210) **O 181713**
 (220) 09.07.2002
 (320) 09.07.2002
 (511) 30
 (540)



(510) (30) kakao, čokoláda, kakaové nápoje, čokoládové nápoje a kávové nápoje a přípravky pro přípravu takovýchto nápojů, pekařské výrobky, sladké pečivo a cukrářské zboží, především cukrové a čokoládové cukrovinky, těstoviny, přípravky z obilnin, led na osvěžení.

- (730) **Kraft Foods Schweiz Holding AG**, Bellerivestrasse
203, Zurich, Švýcarsko
(740) JUDr. Matějka Jan, Advokátní a patentová kancelář
Čermák, Hořejš, Myslíl, Národní 32, Praha 1

- (210) **O 181718**
(220) 09.07.2002
(320) 09.07.2002
(511) 35, 39, 43
(540)



- (510) (35) propagační činnost, reklama; (39) doprava, organizování cest, služby cestovní kanceláře; (43) služby cestovní kanceláře zajišťující ubytování a stravování.
(730) **Net Travel Service Czech s.r.o.**, Lazarská 8/13, Praha 2, Česká republika

- (210) **O 181742**
(220) 10.07.2002
(320) 10.07.2002
(511) 30
(540)

CORTA

- (510) (30) káva, čaj, kakao, cukr, rýže, tapioka, kávové náhražky, med, sirup melasový, droždí pro kynutí, sůl, hořčice, ocet, omáčky (k ochucení), koření, led pro osvěžení.
(730) **TIMEX Inc. s. r. o.**, Počernická 96, Praha 10 - Malešice, Česká republika

- (210) **O 181743**
(220) 10.07.2002
(320) 10.07.2002
(511) 9, 16, 42
(540)

STADRIN

- (510) (9) výpočetní technika, nahraný počítačový software všeho druhu včetně speciálního, nosiče dat všeho druhu, programové vybavení a dokumentace na nosičích; (16) programová dokumentace; (42) vývoj a tvorba software včetně speciálního, konzultační činnost v oblasti výpočetní techniky.
(730) **REKONix, s. r. o.**, Chmelová 2918, Praha 10, Česká republika

- (210) **O 181744**
(220) 10.07.2002
(320) 10.07.2002
(511) 25
(540)

SEINA

- (510) (25) obuv.
(730) **FAWO, s. r. o.**, Ke Kablu 289, Praha 10, Česká republika

- (210) **O 181745**
(220) 10.07.2002

- (320) 27.03.2002
(511) 20, 24
(540)

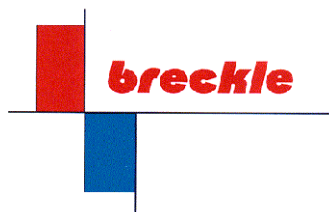

- (510) (20) matrace, čalouněná lůžka, postelové rámy; (24) prošívání přikrývků.
(590) Barevná
(730) **Breckle Matratzenwerk Weida GmbH**, Quellenstrasse 2, Weida, Německo
(740) Dipl. Ing. Jiří Chlustina, Unipatent, Jana Masaryka 43-47, Praha 2

- (210) **O 181747**
(220) 10.07.2002
(320) 10.07.2002
(511) 30, 43
(540)

TRUNG NGUYỄN

- (510) (30) káva; (43) kavárna.
(730) **Manh Cuong Nguyen**, Sázavská 1/736, Praha 2, Česká republika

- (210) **O 181748**
(220) 10.07.2002
(320) 10.07.2002
(511) 34
(540)



- (510) (34) tabák v surovém nebo zpracovaném stavu, tabák na kouření, lulkový tabák, tabák pro ruční balení cigaret, žvýkácký tabák, cigarety, doutníky, cigarillos, přípravky ke kouření prodávané samostatně nebo ve směsích s tabákem, nikoliv k lékařským nebo léčebným účelům, šňupavý tabák, potřeby pro kuřáky zahrnuté ve tř. 34, cigaretové papíry, cigaretové dutinky a zápalky.
(730) **Gallaher Limited**, Members Hill, Brooklands Road, Weybridge, Surrey, Velká Británie
(740) Mgr. Petra Korejzová, KOREJZOVÁ & SPOL. Advokátní a patentová kancelář, Spálená 29, Praha 1

- (210) **O 181751**
(220) 10.07.2002
(320) 10.07.2002
(511) 35
(540)



JUST SELL IT

- (510) (35) reklamní činnost a marketing.
 (590) Barevná
 (730) **DRACO CZECH, s.r.o.**, Holečkova 106/10, Praha 5, Česká republika

- (210) **O 181763**
 (220) 10.07.2002
 (320) 10.07.2002
 (511) 9
 (540)

D-Link

- (510) (9) tiskové servery, přepínače, rezidentní mezinárodní brány, brány, routery, koncentrátory, zdroje napájení, adaptéry, bezdrátové kompaktní indexní štítky, internetové telefony, antény, bezdrátová přístupová místa, kabelové modemy, CD-RW/DVD-RW, digitální kamery, CD přehrávače, MP3 přehrávače, zařízení pro videozáznam, TV voliče, internetová rádia, kabelové přijímače.
 (730) **D-Link Corporation**, 20, Park Avenue 2, Science-Based Industrial Park, Hsinchu, Taiwan
 (740) JUDr. Karel Čermák, advokát, Národní třída 32, Praha 1

- (210) **O 181764**
 (220) 10.07.2002
 (320) 10.07.2002
 (511) 17
 (540)

SOLIDUR

- (510) (17) plastické materiály ve formě trubek, tyčí, plechů, fólií, hadic, archů (ne textilních), blan, profilovaných tvarů, ráfků, pruhů, plátů, desek a plastické materiály z lisovaných a tvarovaných kusů, vše k užití ve výrobě, polotovarové předměty spadající do třídy 17 vyrobené ze shora uvedených materiálů.
 (730) **Poly Hi Solidur, Inc.**, 2710 American Way, Fort Wayne, Spojené státy americké, Indiana
 (740) JUDr. Karel Čermák, advokát, Národní třída 32, Praha 1

- (210) **O 181765**
 (220) 10.07.2002
 (320) 10.07.2002
 (511) 17
 (540)

TIVAR

- (510) (17) plastické materiály ve formě trubek, tyčí, plechů, fólií, hadic, archů (ne textilních), blan, profilovaných tvarů, ráfků, pruhů, plátů, desek a plastické materiály z lisovaných a tvarovaných kusů, vše k užití ve výrobě, polotovarové předměty spadající do třídy 17 vyrobené ze shora uvedených materiálů.
 (730) **Poly Hi Solidur, Inc.**, 2710 American Way, Fort Wayne, Spojené státy americké, Indiana
 (740) JUDr. Karel Čermák, advokát, Národní třída 32, Praha 1

- (210) **O 181766**
 (220) 10.07.2002
 (320) 10.07.2002
 (511) 35
 (540)

ILEO

- (510) (35) služby reklamních agentur, obchodní asistenční a konzultační služby vztahující se k marketingu výrobků a služeb prostřednictvím nových médií včetně digitálních, interaktivních a dalších služeb založených na využití technologií a prostřednictvím globálních informačních sítí.

- (730) **Leo Burnett Worldwide, Inc.**, 35 W.Wacker Drive, Chicago, Spojené státy americké, Illinois
 (740) JUDr. Karel Čermák, advokát, Národní třída 32, Praha 1

- (210) **O 181812**
 (220) 12.07.2002
 (320) 12.07.2002
 (511) 21, 30, 32, 33, 34, 35, 39, 43
 (540)

CAFÉ SUN

- (510) (21) náčiní a nádoby pro domácnost nebo kuchyň (nikoli z drahých kovů, ani postříbřených nebo pozlacených kovů), hřebeny a mycí houby, kartáče (s výjimkou štětců), materiály pro výrobu kartáčů, sklo sukové nebo opracované (s výjimkou stavebního skla), sklo, porcelán a majolika neobsažené v jiných třídách, šálky, talířky, talíře, hrnky; (30) káva, čaj, kakao, cukr, kávové náhražky, mouka a přípravky z obilnin, chléb, pečivo, cukrovinky, zmrzlina, med; (32) piva, minerální vody, šumivé nápoje a jiné nápoje nealkoholické, nápoje a ovocné šťávy, sirupy a jiné přípravky ke zhotovování nápojů; (33) alkoholické nápoje (s výjimkou pív); (34) tabák, potřeby pro kuřáky, zápalky; (35) propagační činnost, reklama, pomoc při řízení obchodní činnosti; (39) doprava, balení a skladování zboží, organizování cest; (43) restaurace, kavárna, dočasné ubytování.
 (730) **BAKARE - GASTROSERVIS s.r.o.**, Vodičkova 30, Praha 1, Česká republika
 (740) JUDr. Vladimíra Pajerová, Fügnerovo nám. 3, Praha 2

- (210) **O 181813**
 (220) 12.07.2002
 (320) 12.07.2002
 (511) 21, 30, 32, 33, 34, 35, 39, 43
 (540)

CAFÉ MUSICA

- (510) (21) náčiní a nádoby pro domácnost nebo kuchyň (nikoli z drahých kovů, ani postříbřených nebo pozlacených kovů), hřebeny a mycí houby, kartáče (s výjimkou štětců), materiály pro výrobu kartáčů, sklo sukové nebo opracované (s výjimkou stavebního skla), sklo, porcelán a majolika neobsažené v jiných třídách, šálky, talířky, talíře, hrnky; (30) káva, čaj, kakao, cukr, kávové náhražky, mouka a přípravky z obilnin, chléb, pečivo, cukrovinky, zmrzlina, med; (32) piva, minerální vody, šumivé nápoje a jiné nápoje nealkoholické, nápoje a ovocné šťávy, sirupy a jiné přípravky k zhotovování nápojů; (33) alkoholické nápoje (s výjimkou pív); (34) tabák, potřeby pro kuřáky, zápalky; (35) propagační činnost, reklama, pomoc při řízení obchodní činnosti; (39) doprava, balení a skladování zboží, organizování cest; (43) restaurace, kavárna, dočasné ubytování.
 (730) **BAKARE - GASTROSERVIS s.r.o.**, Vodičkova 30, Praha 1, Česká republika
 (740) JUDr. Vladimíra Pajerová, Fügnerovo nám. 3, Praha 2

- (210) **O 181815**
 (220) 12.07.2002
 (320) 12.07.2002
 (511) 32
 (540)

ASK FOR MORE

- (510) (32) minerálky, sodovky a jiné nealkoholické nápoje, ovocné nápoje a džusy, sirupy, koncentráty a jiné přípravky pro výrobu nápojů.
 (590) Barevná

- (730) **PepsiCo, Inc.**, 700 Anderson Hill Road, Purchase, Spojené státy americké, New York
 (740) JUDr. Otakar Švorčík, Společná advokátní kancelář Všecka Zelený Švorčík Kalenský a partneři, Hájkova 2, Praha 2

(210) **O 181816**

(220) 12.07.2002

(320) 12.07.2002

(511) 3

(540) **CLINIQUE HAPPY HEART**

(510) (3) kosmetické, voňavkářské a toaletní výrobky - v rámci této třídy.

(730) **Clinique Laboratories, Inc. a Delaware corporation**, 767 Fifth Avenue, New York, Spojené státy americké, New York

(740) JUDr. Matějka Jan, Advokátní a patentová kancelář Čermák, Hořejš, Myslíl, Národní 32, Praha 1

(210) **O 181819**

(220) 12.07.2002

(320) 12.07.2002

(511) 42

(540) **OUR SOFTWARE SOLD YOUR WAY**

(510) (42) vědecké a technologické služby a s nimi spojený výzkum a návrhy, průmyslové analýzy a výzkumy, návrh a vývoj počítačového hardwaru a softwaru, právní služby.

(730) **Computer Associates Think, Inc. - One Comuter Associates Plaza**, Islandia, New York, Spojené státy americké, New York

(740) Patentservis Praha a.s., Jivenská 1273/1, Praha 4

(210) **O 181821**

(220) 12.07.2002

(320) 12.07.2002

(511) 16, 32, 35

(540)



(510) (16) kancelářské potřeby všeho druhu, kromě nábytku, razítka, papír a výrobky z papíru, tiskoviny všeho druhu; (32) piva, minerální vody, nealkoholické nápoje, ovocné nápoje a šťávy, sirupy a přípravky ke zhotovování nápojů; (35) propagační a reklamní činnost, zprostředkovatelská činnost v oblasti obchodu, poskytování obchodních informací.

(730) **Zásobování kanceláří, s.r.o.**, Braunerova 432/21, Praha 8, Česká republika

(740) JUDr. Rott Vladimír, Rott, Růžička a Guttman, patentová, známková a právní kancelář, Nad Štolou 12, Praha 7

(210) **O 181822**

(220) 12.07.2002

(320) 12.07.2002

(511) 24

(540)



(510) (24) elastické tkaniny, zejména čisté elastické tkaniny používané k výrobě chirurgických roušek, pokrývek hlavy a plášťů, plen, prostěradel a oděvů, zvláště pánských, dámských a dětských, oblečení používaného k aktivní činnosti, osobního prádla, plavek.

(730) **QST Industries, Inc.**, 231 South Jefferson Street, Chicago, Spojené státy americké, Illinois

(740) JUDr. Rott Vladimír, Rott, Růžička a Guttman, patentová, známková a právní kancelář, Nad Štolou 12, Praha 7

(210) **O 181828**

(220) 15.07.2002

(320) 15.07.2002

(511) 5, 30, 32

(540)



(510) (5) cukrovinky s léčivými přísadami, kapsle pro farmaceutické účely, kapsle pro léky, nápoje dietetické, upravené pro lékařské účely, nápoje léčivé, oplátkové kapsle pro farmaceutické účely; (30) bonbóny, cukroví mentolové, cukrovinky, gumy žvýkací (ne pro lékařské účely), mentolové cukroví, pastilky (cukrovinky), žvýkačky, ne na lékařské účely; (32) nápoje nealkoholické, nápoje - přípravky na výrobu, nealkoholické nápoje, nealkoholické šťávy, prášky na přípravu šumivých nápojů, přípravky na výrobu nápojů, šumivá voda, šumivé nápoje - pastilky na výrobu, tablety na přípravu šumivých nápojů, šumivé nápoje - prášky na výrobu.

(590) Barevná

(730) **Ed. Haas CZ s.r.o.**, Čejč 30, Česká republika

(210) **O 181829**

(220) 15.07.2002

(320) 15.07.2002

(511) 29

(540)



(510) (29) mlékárenské výrobky.

(730) **HOLLANDIA Karlovy Vary, a.s.**, Krásné Údolí, Toužim, Česká republika

(740) Ing. Mgr. Holasová Hana, A. Holas & partner PATENTOVÁ A ZNÁMKOVÁ KANCELÁŘ, Křížová 4, Brno

(210) **O 181832**

(220) 15.07.2002

(320) 15.07.2002

(511) 29, 40, 43



(510) (29) maso, ryby, drůbež a zvěřina, sádlo, krev a vnitřnosti vařené, uzené, konzervované nebo jinak zpracované, polotovary z masa, výrobky masné a uzenářské, šunka a šunkové výrobky, veškeré zabijačkové výrobky, masové huspeniny, paštiky, salámy všech druhů, párky, klobásy, masné a drůbeží speciality a trvanlivé výrobky, masové výtažky; (40) řeznictví, zpracování masa a drůbeže fermentací a uzením; (43) stravovací a ubytovací služby, hostinská činnost.

(590) Barevná

(730) **Maso Planá, a.s.**, Průmyslová 499, Planá nad Lužnicí, Česká republika

(740) Ing. Jiří Sedlák, KUDRLIČKA & SEDLÁK, Advokátní, patentová a známková kancelář, Husova 16, České Budějovice

(210) **O 181833**

(220) 15.07.2002

(320) 15.07.2002

(511) 20, 27, 42

(540)



(510) (20) nábytek včetně nábytku kovového a nábytku pro camping, zrcadla, rámy, lamelové a laťové rošty do postelí, matrace do postelí, polštáře a podhlavníky; (27) koberce, rohožky, rohože, linoleum a jiné obklady podlah, tapety na stěny; (42) návrhy interiéřů, architektonické poradenství, průmyslový design.

(590) Barevná

(730) **Medek Jan**, Polní 9, České Budějovice, Česká republika

(740) Ing. Jiří Sedlák, KUDRLIČKA & SEDLÁK, Advokátní, patentová a známková kancelář, Husova 16, České Budějovice

(210) **O 181834**

(220) 15.07.2002

(320) 15.07.2002

(511) 6, 7, 20, 21, 37

(540)



(510) (6) obecné kovy a jejich slitiny, kovové stavební materiály, kovové potřeby zámečnické a klempířské, kovové trubky, kovové výrobky zahrnuté v této třídě, kovové kabely a dráty; (7) stroje s mechanickým pohonem; (20) nábytek ze všech materiálů a všeho druhu, zejména nábytek kovový, nábytkové kovové doplňky

zahrnuté v této třídě, stojany, rámy, venkovní kovový nábytek, kovový nábytek pro obchody a prodejní organizace; (21) náčiní a nádoby pro domácnost a kuchyň; (37) zámečnický servis.

(730) **FEROPLAST spol. s r.o.**, Soukenická 136, Chotěboř, Česká republika

(210) **O 181835**

(220) 15.07.2002

(320) 15.07.2002

(511) 30

(540)



(510) (30) káva, čaj, kakao, cukr, rýže, tapioka, ságo, kakaové náhražky, mouka a přípravky z obilovin, chléb, pečivo, cukrovinky, zmrzlina, med, sirup melasový, droždí, prášky do těsta, sůl, hořčice, ocet, nálevy k ochucení, koření, led pro osvěžení.

(730) **LOTUS - DELTA a.s.**, Unhošťská III, Kladno - Kročehlavy, Česká republika

(210) **O 181836**

(220) 15.07.2002

(320) 15.07.2002

(511) 32, 33, 43

(540)



(510) (32) piva, minerální vody, šumivé nápoje a jiné nápoje nealkoholické, nápoje a šťávy ovocné, sirupy a jiné přípravky k zhotovování nápojů; (33) alkoholické nápoje s výjimkou pív, pocházející z Prostějova; (43) služby zajišťující stravování a nápojů, dočasné ubytování.

(730) **Vařeka Lukáš**, Pernštýnské nám. 5, Prostějov, Česká republika

(210) **O 181839**

(220) 15.07.2002

(320) 16.01.2002

(511) 5

(540)

SUROND

(510) (5) farmaceutické a veterinární přípravky a substance ve tř. 5.

(730) **Pfizer Products Inc.**, Eastern Point Road, Groton, Spojené státy americké, Connecticut

(740) JUDr. Matějka Jan, Advokátní a patentová kancelář Čermák, Hořejš, Myslíl, Národní 32, Praha 1

(210) **O 181840**

(220) 15.07.2002

(320) 15.07.2002

(511) 5

(540)

HISTOSTAT

- (510) (5) přípravky pro léčbu chorob u drůbeže a růstové stimulace u drůbeže, zejména pro léčbu a kontrolu onemocnění způsobené prvoky, a to především u kuřat a krůt.
- (730) **Alpharma Inc.**, One Executive Drive, Fort Lee, Spojené státy americké, New Jersey
- (740) JUDr. Matějka Jan, Advokátní a patentová kancelář Čermák, Hořejš, Myslíl, Národní 32, Praha 1

(210) **O 181842**
 (220) 15.07.2002
 (320) 15.07.2002
 (511) 35, 37, 39
 (540)



- (510) (35) zprostředkování v oblasti obchodu; (37) opravy motorových vozidel, provozování čerpacích stanic s palivou a mazivou; (39) mezinárodní a vnitrostátní zasilatelství, silniční motorová doprava nákladní.
- (730) **5 H spol. s r.o.**, Přemyslova 20, Kralupy nad Vltavou, Česká republika
- (740) Ing. Střelák Jiří, Pařížská 17, Praha 1

(210) **O 181843**
 (220) 15.07.2002
 (320) 15.07.2002
 (511) 35, 37, 39
 (540)



- (510) (35) činnost organizačních a ekonomických poradců; (37) stavební činnost - provádění staveb, včetně jejich změn, udržovacích prací na nich a jejich odstraňování, opravy motorových vozidel a ostatních dopravních prostředků; (39) silniční motorová doprava osobní a nákladní.
- (730) **AGOS, stavební a.s. Pelhřimov**, Tomáše ze Štítého 634, Pelhřimov, Česká republika
- (740) Ing. Střelák Jiří, Pařížská 17, Praha 1

(210) **O 181845**
 (220) 15.07.2002
 (320) 15.07.2002
 (511) 7, 37, 39
 (540)



- (510) (7) stavební stroje a mechanismy spadající do této třídy; (37) opravy a pronájem stavebních strojů a mechanismů, opravy motorových vozidel, generální opravy a rekonstrukce a provádění zkoušek vybraných zdvihacích zařízení; (39) silniční motorová doprava nákladní, pronájem motorových vozidel.

- (730) **Stavební doprava a mechanizace Praha a.s.**, Kutnohorská 309, Praha 10, Česká republika
- (740) Ing. Střelák Jiří, Pařížská 17, Praha 1

(210) **O 181846**
 (220) 15.07.2002
 (320) 15.07.2002
 (511) 6, 35, 40
 (540)



- (510) (6) kovy a jejich slitiny, výrobky z kovů a slitin spadající do této třídy, zejména hutní materiály, kovové konstrukce, spojovací materiály z kovů apod.; (35) zprostředkování v oblasti obchodu; (40) zpracování a úprava kovů - kovoobrábění.
- (730) **HATO, spol. s r.o.**, Na Radouči 1221, Mladá Boleslav, Česká republika
- (740) Ing. Střelák Jiří, Pařížská 17, Praha 1

(210) **O 181847**
 (220) 15.07.2002
 (320) 15.07.2002
 (511) 6, 35, 40
 (540)

HATO

- (510) (6) kovy a jejich slitiny, výrobky z kovů a slitin spadající do této třídy, zejména hutní materiály, kovové konstrukce, spojovací materiály z kovů apod.; (35) zprostředkování v oblasti obchodu; (40) zpracování a úprava kovů - kovoobrábění.
- (730) **HATO, spol. s r.o.**, Na Radouči 1221, Mladá Boleslav, Česká republika
- (740) Ing. Střelák Jiří, Pařížská 17, Praha 1

(210) **O 181848**
 (220) 15.07.2002
 (320) 15.07.2002
 (511) 25
 (540)



GRENDENE

- (510) (25) sandály a pantofle všech druhů.
- (730) **GRENDENE S. A.**, Av. Pedro Grendene, 131 A, Bairro Volta Grande, Farroupilha, RS, Brazílie
- (740) JUDr. Traplová Jarmila, Advokátní a patentová kancelář Traplová, Hakr, Kubát, Přístavní 24, Praha 7

(210) **O 181851**
 (220) 15.07.2002
 (320) 15.07.2002
 (511) 39

(540)

(510) (39) tuzemská a mezinárodní silniční motorová doprava osobní, nákladní, autobusová, spedice.

(590) Barevná

(730) **Viktorin Zdeněk**, Musilkova 167/13, Praha 5, Česká republika

(740) Ing. Jupa Francis, patentový zástupce, Měchenická 4, Praha 4

(210) **O 181854**

(220) 15.07.2002

(320) 15.07.2002

(511) 19, 35, 36, 37, 42

(540)

CERTECO

(510) (19) stavební materiály všeho druhu zařazené do této třídy, montované domky; (35) zprostředkovatelská, konzultační a poradenská činnost v oblasti obchodu, reklama, propagace, inzerce prostřednictvím všech druhů médií; (36) činnost realitní kanceláře, činnost správce nemovitého majetku; (37) provádění staveb, jejich změn a odstraňování, poradenská a obstaravatelská činnost v investiční výstavbě; (42) projektová a technicko-inženýrská činnost v investiční výstavbě.

(730) **CERTECO s.r.o.**, Toužimská 930/71, Praha 9 - Kbely, Česká republika

(740) Ing. Jupa Francis, patentový zástupce, Měchenická 4, Praha 4

(210) **O 181855**

(220) 15.07.2002

(320) 15.07.2002

(511) 19, 35, 36, 37, 42

(540)

(510) (19) stavební materiály všeho druhu zařazené do této třídy, montované domky; (35) zprostředkovatelská, konzultační a poradenská činnost v oblasti obchodu, reklama, propagace, inzerce prostřednictvím všech druhů médií; (36) činnost realitní kanceláře, činnost správce nemovitého majetku; (37) provádění staveb, jejich změn a odstraňování, poradenská a obstaravatelská činnost v investiční výstavbě; (42) projektová a technicko-inženýrská činnost v investiční výstavbě.

(590) Barevná

(730) **CERTECO s.r.o.**, Toužimská 930/71, Praha 9 - Kbely, Česká republika

(740) Ing. Jupa Francis, patentový zástupce, Měchenická 4, Praha 4

(210) **O 181897**

(220) 16.07.2002

(320) 16.07.2002

(511) 5

(540)

ETFORM

(510) (5) farmaceutické výrobky.

(730) **NOVARTIS AG**, Basel, Švýcarsko

(740) JUDr. Traplová Jarmila, Advokátní a patentová kancelář Traplová, Hakr, Kubát, Přístavní 24, Praha 7

(210) **O 181917**

(220) 17.07.2002

(320) 17.07.2002

(511) 5, 29, 32

(540)

MULTÍK BERTÍK

(510) (5) výrobky dietetické, pro léčebné účely, potraviny pro děti, batolata a nemocné, jako sušené mléko pro kojení, potravinové přípravky a doplňky všeho druhu, jako posilující přípravky, tonika, vitamínové přípravky, poživatiny pro doplnění redukčních diet nebo přípravků pro hubnutí, vše s léčebnými účinky, přípravky s léčebnými účinky obsahující biochemické katalyzátory, zejména pro fyzicky aktivní osoby, rekonvalescenty a nemocné, vše výše uvedené určené k léčebným účelům, nápoje léčivé jako minerální vody pro lékařské účely, léčivé čaje, diabetické přípravky pro léčebné účely; (29) maso, ryby, drůbež, zvěřina, paštiky, masové výtažky, ovoce a zelenina konzervované, sušené a zavažené, želé, džemy, kompoty, vejce, mléko a mléčné výrobky, jako mléčné nápoje, kefir, kumys, kakaové a kávové nápoje s mlékem, oleje a tuky jedlé, ovocné dřeně; (32) piva všeho druhu, vody minerální a šumivé a jiné nealkoholické nápoje, sirupy a jiné přípravky k přípravě nápojů, ovocné šťávy a nápoje z ovocných šťáv, energetické nápoje, iontové nápoje.

(730) **INTERFOOD Ltd. spol. s r.o.**, Opavská 145, Dolní Benešov - Zábřeh, Česká republika

(740) Müller Václav, patentový zástupce, Filipova 2016, Praha 4

(210) **O 181918**

(220) 17.07.2002

(320) 17.07.2002

(511) 16, 25, 41, 42, 43

(540)

(510) (16) papír, papírové podložky pod sklenice, lepenka a kartonážní výrobky, fotografie, psací potřeby, kancelářské potřeby kromě nábytku, učební a školní potřeby a pomůcky, karty, štočky, obaly z papíru, pohlednice, známky, samolepky, potřeby pro umělce, štětce; (25) oděvy, saka, kalhoty, svetry, košile, obleky, sukně, pláště, kostýmy, cvičební úbory, oděvní doplňky jako kravaty, motýlky, šály, rukavice, klobouky, čepice, ponožky, šle, spodní prádlo, kožeštinové ozdoby oděvní, blůzy, baretty, šátky, podkolenky, boty, turistické oděvy, opasky, pracovní oděvy, oděvy pro volný čas, zejména pro sport, spadající do této třídy; (41) výchovná, zábavní, školící, sportovní a kulturní činnost, jako organizace společenských, sportovních, turistických, ekologických a kulturních akcí a slavností, organizování plesů, hudebních produkcí, pořádání školení, předškolní vzdělávání a doškolování, nakladatelská a vydavatelská činnost; (42) výzdoba interiérů; (43) pohostinská činnost, jako je provoz restaurace, poskytování gastronomických služeb, příprava jídel, dodávka jídel, hostiny, hotelové služby, recepce, rauty, zahradní slavnosti, rodinné oslavy, bankety, provozování jídelen a penzionů, provoz hotelového ubytování, ubytovací služby, zásobování, pronajímání a poskytování přechodného ubytování, provoz kaváren a čajoven.

- (730) **EUREST, spol. s r.o.**, U Pergamenky 12, Praha 7, Česká republika
 (740) Müller Václav, patentový zástupce, Filipova 2016, Praha 4

- (210) **O 181919**
 (220) 17.07.2002
 (320) 17.07.2002
 (511) 16, 25, 41, 42, 43
 (540)



- (510) (16) papír, papírové podložky pod sklenice, lepenka a kartonážní výrobky, fotografie, psací potřeby, kancelářské potřeby kromě nábytku, učební a školní potřeby a pomůcky, karty, štočky, obaly z papíru, pohlednice, známky, samolepky, potřeby pro umělce, štetce; (25) oděvy, saka, kalhoty, svetry, košile, obleky, sukně, pláště, kostýmy, cvičební úbory, oděvní doplňky jako kravaty, motýlky, šály, rukavice, klobouky, čepice, ponožky, šle, spodní prádlo, kožesinové ozdoby oděvní, blůzy, barety, šátky, podkolenky, boty, turistické oděvy, opasky, pracovní oděvy, oděvy pro volný čas, zejména pro sport, spadající do této třídy; (41) výchovná, zábavní, školící, sportovní a kulturní činnost, jako organizace společenských, sportovních, turistických, ekologických a kulturních akcí a slavností, organizování plesů, hudebních produkcí, pořádání školení, předškolní vzdělávání a doškolování, nakladatelská a vydavatelská činnost; (42) výzdoba interiérů; (43) pohostinská činnost, jako je provoz restaurace, poskytování gastronomických služeb, příprava jídel, dodávka jídel, hostiny, hotelové služby, recepte, rauty, zahradní slavnosti, rodinné oslavy, bankety, provozování jídelen a penzionů, provoz hotelového ubytování, ubytovací služby, zásobování, pronajímání a poskytování přechodného ubytování, provoz kaváren a čajoven.

- (590) Barevná
 (730) **EUREST, spol. s r.o.**, U Pergamenky 12, Praha 7, Česká republika
 (740) Müller Václav, patentový zástupce, Filipova 2016, Praha 4

- (210) **O 181923**
 (220) 17.07.2002
 (320) 17.07.2002
 (511) 9, 41
 (540)

MIRAMAX

- (510) (9) audio a audiovizuální nahrávky, včetně gramofonových desek, předem nahraných magnetických pásků, disků a kazet, filmy exponované, CD-ROMy, video hry, počítače, počítačový software, interakční počítačové systémy, přístroje pro nahrávání, přenos nebo reprodukci zvuku nebo obrazu, zábavní přístroje používané ve spojení s televizními přijímači, fotografické přístroje, elektronické knihy, magazíny a publikace; (41) Vzdělávací a zábavní služby, zajišťování informací o zábavných tématech, vzdělávací a zábavní služby poskytované prostřednictvím audio a/nebo audiovizuálními prostředky, televizí, radiem, filmy a počítačovým programem, vzdělávací a zábavní služby včetně těch které jsou poskytovány prostřednictvím Internetu nebo jinou komunikační sítí, poskytování her, vývěsek, vzkazů, chat-roomů a databází v souvislosti se vzděláváním a zábavou a to elektronicky, prostřednictvím Internetu nebo jinou komunikační sítí, produkce a distribuce audio a audiovizuálních nahrávek, filmů a hudby,

produkce rádiových a televizních programů, filmové a televizní studiové služby, produkce živých zábavních pořadů, publikační služby, elektronické publikační služby, produkce a pronájem audio a audiovizuálních nahrávek, televizní zábavné služby, poskytování webových stránek s novinkami a zábavními informacemi, výrobky a referenční materiály elektronicky, prostřednictvím Internetu nebo jinými komunikačními sítěmi, zaznamenávání společenských ceremonií a událostí, pořádání, organizování a spravování soutěží.

- (730) **Miramax Film Corp.**, 375 Greenwich Street, New York, Spojené státy americké, New York
 (740) JUDr. Matějka Jan, Advokátní a patentová kancelář Čermák, Hořejš, Myslíl, Národní 32, Praha 1

- (210) **O 181924**
 (220) 17.07.2002
 (320) 06.05.2002
 (511) 35, 36, 37, 42
 (540)

PreFair

- (510) (35) služby manažera stavby, zejména organizační poradenství týkající se podnikové ekonomiky pro stavebníky, podnikatelské plánování, poradenství týkající se podnikové ekonomiky a poradenství v oblasti vypisování veřejných soutěží a zadávání stavebních zakázek, služby podnikového ekonomy pro vedení a kontrolu projektů, poradenství týkající se podnikové ekonomiky v oblasti účetnictví; (36) služby manažera stavby, zejména finanční poradenství pro stavebníky, pronájem zastavěných a nezastavěných pozemků, zprostředkování zastavěných a nezastavěných pozemků; (37) pozemní a inženýrské stavitelství, včetně stavby tunelů, výstavba silnic, včetně zřízení míst, zřízení směrově vedených tras, obzvláště pro provoz železnice, výstavba zařízení pro likvidaci odpadních vod a pro čištění odpadních vod, sanace skládek odpadu, výstavba zařízení pro zásobování pitnou vodou, zastavení zastavěných a nezastavěných pozemků; (42) služby architekta, inženýra a inženýra ekonomy při vedení a kontrole projektů, stavebním a konstrukčním plánování, stavebně-technické poradenství týkající se technické přípravy pozemků pro výstavbu.

- (730) **HOCHTIEF Aktiengesellschaft**, Opernplatz 2, Essen, Německo
 (740) JUDr. Čermák Karel, Advokátní a patentová kancelář Čermák, Hořejš, Myslíl, Národní 32, Praha 1

- (210) **O 181948**
 (220) 18.07.2002
 (320) 18.07.2002
 (511) 36, 37
 (540)



- (510) (36) služby nemovitostní, služby finanční; (37) stavebnictví.
 (590) Barevná
 (730) **Roderik Hyrman**, U Uranie 1301/19, Praha 7, Česká republika

- (210) **O 181961**

(220) 18.07.2002

(320) 18.07.2002

(511) 3

**ESTEE LAUDER BEYOND
PARADISE**

(510) (3) kosmetika, přípravky pro péči o pleť, toaletní potřeby, přípravky pro péči o vlasy, parfumerie a přípravky pro slunění.

(730) **Estee Lauder Cosmetics Ltd.**, 161 Commander Blvd., Agincourt, Ontario, Kanada

(740) JUDr. Jan Matějka, Národní 32, Praha 1

(210) **O 181962**

(220) 18.07.2002

(320) 18.07.2002

(511) 8

JACK

(510) (8) ruční pily, zejména zkracovací pily, ocasky s hřbetem, ztužené ocasky (čepovky), pily na dýhy, pily na podlahové desky, děrovací pily, pily ocasky, děrovky, korunové vrtáky, univerzální pily, pily pro masivní řez, pily na prořezávání stromů, pilky na kov, listy pilek, lupenkové pily, skládací pily, tahací pily, obloukové pily, listy ručních pil, pily na pokosy.

(730) **AMERICAN TOOL COMPANIES A/S**, Industriholmen 15 A, Hvidovre, Dánsko

(740) JUDr. Karel Čermák, advokát, Národní třída 32, Praha 1

(210) **O 181963**

(220) 18.07.2002

(320) 18.07.2002

(511) 34

(540)

SOLO**SOLO
SÍRKÁRNA**

(510) (34) zápalky.

(590) Barevná

(730) **SOLO SÍRKÁRNA a.s.**, Nádražní 166, Sušice, Česká republika

(740) JUDr. Traplová Jarmila, Advokátní a patentová kancelář Traplová, Hakr, Kubát, Přístavní 24, Praha 7

(210) **O 181966**

(220) 18.07.2002

(320) 18.07.2002

(511) 33

TERRAMATER

(510) (33) víno a alkoholické nápoje kromě piva.

(730) **TERRAMATER S.A.**, Luis Thayer Ojeda No. 236, Piso 6, Of. 61, Santiago, Chile

(740) Mgr. Řehák David, advokát, Zeiner & Zeiner v.o.s., Maiselova 15, Praha 1

(210) **O 181967**

(220) 18.07.2002

(320) 18.07.2002

(511) 33

PASO DEL SOL

(510) (33) víno a alkoholické nápoje kromě piva.

(730) **TERRAMATER S.A.**, Luis Thayer Ojeda No. 236, Piso 6, Of. 61, Santiago, Chile

(740) Mgr. Řehák David, advokát, Zeiner & Zeiner v.o.s., Maiselova 15, Praha 1

(210) **O 182022**

(220) 22.07.2002

(320) 22.07.2002

(511) 25

(540)

LOANA VERA

(510) (25) ponožky, podkolenky, punčochy a punčochové zboží, oděvy pro kojence a batolata, vše s bioaktivní úpravou s přidavkem aloe vera s kosmetickými účinky na pokožku, s dermatologickými, antibakteriálními, léčebnými a hojivými účinky.

(730) **LOANA a. s.**, Bezručova 211, Rožnov pod Radhoštěm, Česká republika

(740) RNDr. Halaxová Zdeňka, TETRAPAT, Univerzitní 7, Olomouc

(210) **O 182023**

(220) 22.07.2002

(320) 22.07.2002

(511) 19

(540)

BEATA

(510) (19) přírodní a umělý kámen, cementové zboží, dlažební prvky včetně tvarovaných dlaždic, dlažebních kamenů, dlažebních panelů, tvarovky, stavební prvky nekovové, betonové a kamenné prvky pro veřejná prostranství, komunikace, průmyslovou, občanskou, inženýrskou, zahradní a venkovní architekturu.

(730) **PRESBETON Drahotuše, s. r. o.**, Urxova 13, Olomouc, Česká republika

(740) Ing. Soukup Petr, Patentová kancelář, Švédská 3, Olomouc

(210) **O 182024**

(220) 22.07.2002

(320) 22.07.2002

(511) 19

(540)

PATRIA

(510) (19) přírodní a umělý kámen, cementové zboží, dlažební prvky včetně tvarovaných dlaždic, dlažebních kamenů, dlažebních panelů, tvarovky, stavební prvky nekovové, betonové a kamenné prvky pro veřejná prostranství, komunikace, průmyslovou, občanskou, inženýrskou, zahradní a venkovní architekturu.

(730) **PRESBETON Nova, s. r. o.**, Olomouc - Bystrovany, Česká republika

(740) Ing. Soukup Petr, Patentová kancelář, Švédská 3, Olomouc

(210) **O 182051**

(220) 22.07.2002

(320) 22.07.2002

(511) 30

(540)



(510) (30) čaj.

(590) Barevná

(730) **BIO-ACTIVE Sp. z o. o.**, ul. Marysińska 17, 04-606
WARSZAWA, Polsko

(740) Patentservis Praha a.s., Jivenská 1273/1, Praha 4

(210) **O 182052**

(220) 22.07.2002

(320) 22.07.2002

(511) 30

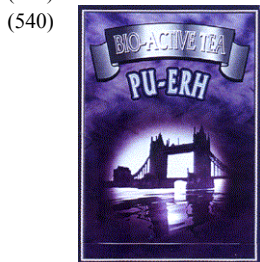

(510) (30) čaj.

(590) Barevná

(730) **BIO-ACTIVE Sp. z o. o.**, ul. Marysińska 17, 04-606
WARSZAWA, Polsko

(740) Patentservis Praha a.s., Jivenská 1273/1, Praha 4

(210) **O 182053**

(220) 22.07.2002

(320) 22.07.2002

(511) 30

(540)



(510) (30) čaj.

(590) Barevná

(730) **BIO-ACTIVE Sp. z o. o.**, ul. Marysińska 17, 04-606
WARSZAWA, Polsko

(740) Patentservis Praha a.s., Jivenská 1273/1, Praha 4

(210) **O 182054**

(220) 22.07.2002

(320) 22.07.2002

(511) 30

(540)



(510) (30) čaj.

(590) Barevná

(730) **BIO-ACTIVE Sp. z o. o.**, ul. Marysińska 17, 04-606
WARSZAWA, Polsko

(740) Patentservis Praha a.s., Jivenská 1273/1, Praha 4

(210) **O 182055**

(220) 22.07.2002

(320) 22.07.2002

(511) 30

(540)

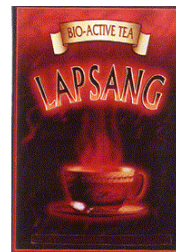

(510) (30) čaj.

(590) Barevná

(730) **BIO-ACTIVE Sp. z o. o.**, ul. Marysińska 17, 04-606
WARSZAWA, Polsko

(740) Patentservis Praha a.s., Jivenská 1273/1, Praha 4

(210) **O 182056**

(220) 22.07.2002

(320) 22.07.2002

(511) 30

(540)



(510) (30) čaj.

(590) Barevná

(730) **BIO-ACTIVE Sp. z o. o.**, ul. Marysińska 17, 04-606
WARSZAWA, Polsko

(740) Patentservis Praha a.s., Jivenská 1273/1, Praha 4

(210) **O 182057**

(220) 22.07.2002

(320) 22.07.2002

(511) 30

(540)

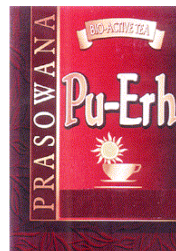

(510) (30) čaj.

(590) Barevná

(730) **BIO-ACTIVE Sp. z o. o.**, ul. Marysińska 17, 04-606
WARSZAWA, Polsko

(740) Patentservis Praha a.s., Jivenská 1273/1, Praha 4

(210) **O 182058**

(220) 22.07.2002

(320) 22.07.2002

(511) 30

(540)



(510) (30) čaj.

- (590) Barevná
 (730) **BIO-ACTIVE Sp. z o. o.**, ul. Marysińska 17, 04-606
 WARSZAWA, Polsko
 (740) Patentservis Praha a.s., Jivenská 1273/1, Praha 4

- (210) **O 182059**
 (220) 22.07.2002
 (320) 22.07.2002
 (511) 30
 (540)

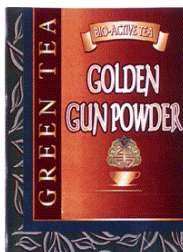

- (510) (30) čaj.
 (590) Barevná
 (730) **BIO-ACTIVE Sp. z o. o.**, ul. Marysińska 17, 04-606
 WARSZAWA, Polsko
 (740) Patentservis Praha a.s., Jivenská 1273/1, Praha 4

- (210) **O 182060**
 (220) 22.07.2002
 (320) 22.07.2002
 (511) 30
 (540)



- (510) (30) čaj.
 (590) Barevná
 (730) **BIO-ACTIVE Sp. z o. o.**, ul. Marysińska 17, 04-606
 WARSZAWA, Polsko
 (740) Patentservis Praha a.s., Jivenská 1273/1, Praha 4

- (210) **O 182061**
 (220) 22.07.2002
 (320) 22.07.2002
 (511) 30
 (540)

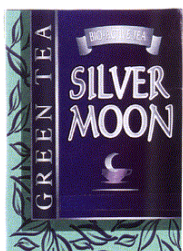

- (510) (30) čaj.
 (590) Barevná
 (730) **BIO-ACTIVE Sp. z o. o.**, ul. Marysińska 17, 04-606
 WARSZAWA, Polsko
 (740) Patentservis Praha a.s., Jivenská 1273/1, Praha 4

- (210) **O 182133**
 (220) 24.07.2002
 (320) 24.07.2002
 (511) 9, 42

- (540) **MED X**
 (510) (9) software počítačový; (42) návrh a vývoj počítačového
 hardware a software.
 (730) **COMS COMPUTERSYSTEM spol. s r.o.**, Tolstého
 8, Opava, Česká republika

- (210) **O 182157**
 (220) 25.07.2002
 (320) 25.07.2002
 (511) 5
 (540)

CORCEPT

- (510) (5) farmaceutické a veterinární přípravky, hygienické
 výrobky pro léčebné účely, dietetické přípravky pro
 léčebné účely, potraviny pro batolata, náplasti, obvazový
 materiál, materiály pro plombování zubů a pro zubní
 otisky, dezinfekční přípravky, výrobky pro hubnutí
 živočišných škůdců, fungicidy, herbicidy.
 (730) **Corcept Therapeutics, Inc.**, 275 Middlefield Road,
 Suite A, Menlo Park, Spojené státy americké,
 California
 (740) JUDr. Korejzová Zdeňka, KOREJZOVÁ & SPOL.
 Advokátní a patentová kancelář, Spálená 29, Praha 1

- (210) **O 182158**
 (220) 25.07.2002
 (320) 25.07.2002
 (511) 5
 (540)

CORLUX

- (510) (5) farmaceutické a veterinární přípravky, hygienické
 výrobky pro léčebné účely, dietetické přípravky pro
 léčebné účely, potraviny pro batolata, náplasti, obvazový
 materiál, materiály pro plombování zubů a pro zubní
 otisky, dezinfekční přípravky, výrobky pro hubnutí
 živočišných škůdců, fungicidy, herbicidy.
 (730) **Corcept Therapeutics, Inc.**, 275 Middlefield Road,
 Suite A, Menlo Park, Spojené státy americké,
 California
 (740) JUDr. Korejzová Zdeňka, KOREJZOVÁ & SPOL.
 Advokátní a patentová kancelář, Spálená 29, Praha 1

- (210) **O 182159**
 (220) 25.07.2002
 (320) 25.07.2002
 (511) 9, 42
 (540)

HelpCHANGE

- (510) (9) počítačové programy a software bez ohledu na
 záznamová média nebo prostředky šíření tj. software
 nahraný na magnetických médiích nebo stažený ze
 vzdálené počítačové sítě; (42) návrh a vývoj počítačového
 hardwaru a softwaru.
 (730) **UNREAL TECHNOLOGY a. s.**, Dobříň 118,
 Roudnice nad Labem, Česká republika

- (210) **O 182160**
 (220) 25.07.2002
 (320) 25.07.2002
 (511) 9, 42
 (540)

UNREAL TECHNOLOGY

- (510) (9) počítačové programy a software bez ohledu na
 záznamová média nebo prostředky šíření tj. software
 nahraný na magnetických médiích nebo stažený ze
 vzdálené počítačové sítě; (42) návrh a vývoj počítačového
 hardwaru a softwaru.

(730) **Unreal Technology a. s.**, Dobříň 118, Roudnice nad Labem, Česká republika

(210) **O 182162**

(220) 25.07.2002

(320) 29.01.2002

(511) 5

(540)



(510) (5) farmaceutické přípravky, zejména protilátky používané k prevenci, léčbě a diagnostikování onemocnění.

(730) **Protein Design Labs, Inc. a Delaware corporation**, 34801 Campus Drive, Fremont, Spojené státy americké, California

(740) JUDr. Matějka Jan, Advokátní a patentová kancelář Čermák, Hořejš, Myslíl, Národní 32, Praha 1

(210) **O 182163**

(220) 25.07.2002

(320) 25.07.2002

(511) 5

(540) **HUMANIZING SCIENCE**

(510) (5) lidské monoklonální protilátky k léčbě různých chorobných stavů, a to autoimunity, zánětlivých chorob, alergie, rakoviny, včetně hematologických maligních nádorů.

(730) **Protein Design Labs, Inc.**, 34801 Campus Drive, Fremont, Spojené státy americké, California

(740) JUDr. Matějka Jan, Advokátní a patentová kancelář Čermák, Hořejš, Myslíl, Národní 32, Praha 1

(210) **O 182178**

(220) 25.07.2002

(320) 25.07.2002

(511) 18, 20, 22

(540)

Exitrek

(510) (18) batohy; (20) spací pytle pro kempování; (22) stany.

(730) **TOMIREX CZECH s.r.o.**, U Továren 770/1b, Praha 10, Česká republika

(210) **O 182179**

(220) 25.07.2002

(320) 25.07.2002

(511) 18, 20, 22, 28

(540)

Exisport

(510) (18) batohy, ruksaky; (20) spací pytle pro kempování; (22) stany; (28) sportovní nářadí, náčiní, fitness přístroje, tenis. a squash. rakety, trampolíny, činky.

(730) **TOMIREX CZECH s.r.o.**, U Továren 770/1b, Praha 10, Česká republika

(210) **O 182180**

(220) 25.07.2002

(320) 25.07.2002

(511) 28

(540)

Exifit

(510) (28) sportovní nářadí a náčiní, fitness přístroje, tenisové a squashové rakety, trampolíny, činky.

(730) **TOMIREX CZECH s.r.o.**, U Továren 770/1b, Praha 10, Česká republika

(210) **O 182191**

(220) 26.07.2002

(320) 26.07.2002

(511) 7

(540)

Aobland

(510) (7) stroje na zpracování dřeva.

(590) Barevná

(730) **BG Technik cs, a.s.**, Bubenské nábřeží 306, Praha 7, Česká republika

(740) Egon Kühnel, patentový zástupce, Oblá 56, Brno

(210) **O 182192**

(220) 26.07.2002

(320) 26.07.2002

(511) 7

(540)

Aobland

(510) (7) stroje na zpracování dřeva.

(730) **BG Technik cs, a.s.**, Bubenské nábřeží 306, Praha 7, Česká republika

(740) Egon Kühnel, patentový zástupce, Oblá 56, Brno

(210) **O 182193**

(220) 26.07.2002

(320) 26.07.2002

(511) 44

(540)



(510) (44) péče o hygienu a krásu osob, zejména kadeřnictví, kosmetika, pedikúra, manikúra.

(730) **N. B. C. International, s. r. o.**, Údolní 26, Brno, Česká republika

(740) JUDr. Zita Krásná, Gorkého 11, Brno

(210) **O 182195**

(220) 26.07.2002

(320) 26.07.2002

(511) 16, 39, 41

(540)



(510) (16) knihy, periodické a neperiodické publikace, tiskoviny, zejména prezentační a firemní, pohledy, diáře, záznamníky, kalendáře, katalogy, letáky, plakáty, pozvánky, vývěsky, etikety, obálky, ubrousky, psací potřeby, vše náležející do této třídy, obaly z papíru a z umělých hmot, reklamní, propagační a informační materiály na bázi papíru a umělých hmot; (39) zásilkový

prodej knih a literatury, služby zásilkového knihkupectví; (41) organizování a pořádání školicích kurzů a seminářů, zprostředkování školicích kurzů a seminářů, vydavatelská činnost.

- (590) Barevná
(730) **VLADIMÍR TAX AZ KORT**, Tř. Dr. M. Horákové
185/66, Liberec 6, Česká republika
(740) Strnad Václav Ing., Rychtářská 375/31, Liberec 14

(210) **O 182196**

- (220) 26.07.2002
(320) 26.07.2002
(511) 19, 21
(540)

YEC

(510) (19) stavební sklo, např. dlaždice, skleněné tašky; (21) sklo surové nebo opracované zařazené v této třídě, s výjimkou stavebního skla.

- (730) **YEC International s. r. o.**, Jesenická 30/3070, Praha 10, Česká republika

(210) **O 182197**

- (220) 26.07.2002
(320) 26.07.2002
(511) 30
(540)



(510) (30) chléb, pečivo, cukrovinky, přípravky z obilnin, hotová jídla, lahůdky a výrobky studené kuchyně zahrnuté do tř. 30.

- (590) Barevná
(730) **Ivánek Petr**, Za Hospodou 314/9, Praha - Štěrboholy, Česká republika

- (740) JUDr. Kupka Miroslav, patentový zástupce, Spalova 2261, Rakovník

(210) **O 182198**

- (220) 26.07.2002
(320) 26.07.2002
(511) 31, 44
(540)

LANDY

(510) (31) výrobky zahradnické, rostliny a přírodní květiny; (44) návrh, realizace a údržba zahrad.

- (730) **LANDY spol. s r. o.**, Dolní ves 55, Fryšták, Česká republika

- (740) Ing. Střelák Jiří, Pařížská 17, Praha 1

(210) **O 182199**

- (220) 26.07.2002
(320) 26.07.2002
(511) 21
(540)



(510) (21) sklo surové nebo opracované, porcelán, výrobky ze skla a porcelánu uvedené v této třídě, zejména láhve, náčiní

a nádoby pro domácnost nebo kuchyň.

- (730) **M - Bricol, spol. s r. o.**, Morkůvky 215, Morkůvky, Česká republika

- (740) Ing. Střelák Jiří, Pařížská 17, Praha 1

(210) **O 182222**

- (220) 29.07.2002
(320) 29.07.2002
(511) 16, 35, 41
(540)



(510) (16) nosiče informací v rozsahu tř.16, např. tiskoviny, plakáty, fotografie, katalogy, kalendáře, vstupenky; (35) organizování soutěží krásy pro komerční a reklamní účely, pořádání soutěží a akcí pro komerční účely, veletrhy, výstavy, propagační a reklamní činnost; (41) organizování soutěží krásy pro zábavné a kulturní účely, organizování doprovodných akcí k soutěžím krásy v oblasti zábavy, kultury, vzdělávání a sportu, organizování módních přehlídek, pořádání soutěží.

- (590) Barevná

- (730) **Lichtenstein Jan**, Volgogradská 198/10, Liberec, Česká republika

- (740) JUDr. Alexandr Šoljak, Tovaryšský vrch 1358/3, Liberec 1

(210) **O 182223**

- (220) 29.07.2002
(320) 29.07.2002
(511) 16, 35, 41
(540)

Trucksalon

(510) (16) časopisy, katalogy, knihy; (35) reklama a propagace, inzertní činnost; (41) vydavatelská a nakladatelská činnost.

- (730) **Axel Springer Praha, a. s.**, Střelnická 1680/8, Praha 8, Česká republika

(210) **O 182228**

- (220) 29.07.2002
(320) 29.07.2002
(511) 29, 40, 43
(540)

**KOMINICKÝ
ČESNEKOVÝ SALÁM**

(510) (29) maso, ryby, drůbež a zvěřina, sádlo, krev a vnitřnosti vařené, uzené, konzervované nebo jinak zpracované, polotovary z masa, výrobky masné a uzenářské, šunka a šunkové výrobky, veškeré zabijačkové výrobky, masové huspeniny, paštiky, salámy všech druhů, párky, klobásy, masné a drůbeží speciality a trvanlivé výrobky, masové výtahy; (40) řeznictví, zpracování masa a drůbeže fermentací a uzením; (43) stravovací a ubytovací služby, hostinská činnost.

- (730) **Maso Planá, a. s.**, Průmyslová 499, Planá nad Lužnicí, Česká republika

- (740) Ing. Jiří Sedlák, KUDRLIČKA & SEDLÁK, Advokátní, patentová a známková kancelář, Husova 16, České Budějovice

(210) **O 182229**

- (220) 29.07.2002

(320) 29.07.2002
(511) 29

(540) FLORENTINSKÝ SALÁM

(510) (29) čerstvé, konzervované, mražené maso, ryby, drůbež, zvěřina, masové výtažky, masové výrobky, zejména uzeniny, balené masové zboží, masové konzervy, masové pomazánky a paštiky, masové polotovary.

(730) **Hanácký masokombinát Olomouc, a. s.**, Hamerská 624/19, Olomouc - Holice, Česká republika

(740) Ing. Soukup Petr, Patentová kancelář, Švédská 3, Olomouc

(210) **O 182235**
(220) 29.07.2002
(320) 29.07.2002
(511) 36
(540)

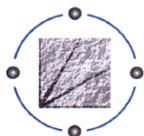

KADRAN

Compagnie Française d'Urbanisme Commercial

(510) (36) činnost realitní kanceláře, pronájem nemovitostí, investorská činnost v oblasti výstavby.

(590) Barevná

(730) **KADRAN, s. r. o.**, Ovocný trh 2, Praha 1, Česká republika

(210) **O 182236**
(220) 29.07.2002
(320) 29.07.2002
(511) 36
(540)

KADRAN

(510) (36) činnost realitní kanceláře, pronájem nemovitostí, investorská činnost v oblasti výstavby.

(730) **KADRAN, s. r. o.**, Ovocný trh 2, Praha 1, Česká republika

(210) **O 182237**
(220) 29.07.2002
(320) 29.07.2002
(511) 36
(540)

JACOB SAFRA BANK

(510) (36) pojištění, služby bankovní a finanční ve tř. 36.

(730) **J. Safra Holdings (Gibraltar) Limited**, 2nd Floor, Imossi House, Irish Town, Gibraltar

(740) JUDr. Matějka Jan, Advokátní a patentová kancelář Čermák, Hořejš, Myslíl, Národní 32, Praha 1

(210) **O 182238**
(220) 29.07.2002
(320) 29.07.2002
(511) 5
(540)

SPALEVIA

(510) (5) výrobky farmaceutické, veterinářské a hygienické, diabetické přípravky pro léčebné účely, potraviny pro batolata, náplasti, obvazový materiál, materiály pro plombování zubů a pro zubní otisky, dezinfekční přípravky, výrobky pro hubení škodlivých zvířat, fungicidy, herbicidy.

(730) **MERCK & CO. Inc.**, One Merck Drive, P.O.Box 100, Whitehouse Station, Spojené státy americké, New Jersey

(740) JUDr. Matějka Jan, Advokátní a patentová kancelář Čermák, Hořejš, Myslíl, Národní 32, Praha 1

(210) **O 182239**
(220) 29.07.2002
(320) 29.07.2002
(511) 5
(540)

BRINAVESS

(510) (5) výrobky farmaceutické, veterinářské a hygienické, diabetické přípravky pro léčebné účely, potraviny pro batolata, náplasti, obvazový materiál, materiály pro plombování zubů a pro zubní otisky, dezinfekční přípravky, výrobky pro hubení škodlivých zvířat, fungicidy, herbicidy.

(730) **MERCK & CO. Inc.**, One Merck Drive, P.O.Box 100, Whitehouse Station, Spojené státy americké, New Jersey

(740) JUDr. Matějka Jan, Advokátní a patentová kancelář Čermák, Hořejš, Myslíl, Národní 32, Praha 1

(210) **O 182248**
(220) 29.07.2002
(320) 29.07.2002
(511) 33
(540)



(510) (33) alkoholické nápoje.

(590) Barevná

(730) **KOMPANIA SPIRYTUSOWA "WRATISLAVIA" POLMOS WROCLAW SPÓLKA AKCYJNA**, ul. Monopolowa 4, 51-501 Wrocław, Polsko

(740) JUDr. Otakar Švorčík, Společná advokátní kancelář Všeťečka Zelený Švorčík Kalenský a partneři, Hálkova 2, Praha 2

(210) **O 182249**
(220) 29.07.2002
(320) 29.07.2002
(511) 33
(540)



(510) (33) alkoholické nápoje.

(590) Barevná

(730) **KOMPANIA SPIRYTUSOWA "WRATISLAVIA" POLMOS WROCLAW SPÓLKA AKCYJNA**, ul. Monopolowa 4, 51-501 Wrocław, Polsko

(740) JUDr. Otakar Švorčík, Společná advokátní kancelář Všeťečka Zelený Švorčík Kalenský a partneři, Hálkova 2, Praha 2

(210) **O 182321**

(220) 31.07.2002

(320) 31.07.2002

(511) 6, 12, 37

(540)



(510) (6) kovy surové nebo opracované, výrobky z kovu, oceli a slitin určené pro různé druhy průmyslu, hutní materiály všeho druhu, kovové spojovací materiály všeho druhu, formy pro odlévání, odlitky všeho druhu, strojírenské a stavební kovové materiály, prvky, konstrukce apod.; (12) dopravní prostředky a jejich součásti, dvojkolí, kola, nápravy, obruče, brzdy, tlumiče, převodovky, kotouče všeho druhu a jejich součásti zejména pro lokomotivy, železniční vozy, tramvaje; (37) servisní, opravárenská a výrobní činnost pro dopravní prostředky a jejich součásti, železniční dvojkolí, kola, nápravy, obruče, brzdy, tlumiče, převodovky, kotouče apod.

(730) **BONATRANS a. s.**, Bezručova 300, Bohumín, Česká republika

(740) Petr Hrdlička, advokát, AK ŠAFÁŘ & SPOL., Vinohradská 230, Praha 10

(210) **O 182324**

(220) 31.07.2002

(320) 31.07.2002

(511) 6, 12, 37

(540)

BONATRANS BOHUMÍN

(510) (6) kovy surové nebo opracované, výrobky z kovu, oceli a slitin určené pro různé druhy průmyslu, hutní materiály všeho druhu, kovové spojovací materiály všeho druhu, formy pro odlévání, odlitky všeho druhu, strojírenské a stavební kovové materiály, prvky, konstrukce apod.; (12) dopravní prostředky a jejich součásti, dvojkolí, kola, nápravy, obruče, brzdy, tlumiče, převodovky, kotouče všeho druhu a jejich součásti zejména pro lokomotivy, železniční vozy, tramvaje; (37) servisní, opravárenská a výrobní činnost pro dopravní prostředky a jejich součásti, železniční dvojkolí, kola, nápravy, obruče, brzdy, tlumiče, převodovky, kotouče apod.

(730) **BONATRANS a. s.**, Bezručova 300, Bohumín, Česká republika

(740) Petr Hrdlička, advokát, AK ŠAFÁŘ & SPOL., Vinohradská 230, Praha 10

(210) **O 182337**

(220) 01.08.2002

(320) 01.08.2002

(511) 32, 33, 43

(540)

BLACK MOUNTAIN

(510) (32) piva všeho druhu, minerální vody, šumivé nápoje a jiné nealkoholické nápoje, sirupy a jiné přípravky na výrobu nealkoholických nápojů, ovocné a zeleninové šťávy, výtažky z chmele na výrobu piva; (33) vína, destiláty a jiné alkoholické nápoje; (43) hostinská činnost, bary, bufety, restaurace.

(730) **Pivovar Černá Hora, a. s.**, Černá Hora 3/5, Černá Hora, Česká republika

(740) Ing. Jandová Marie, Nerudova 1095, Kuřim

(210) **O 182340**

(220) 01.08.2002

(320) 01.08.2002

(511) 12, 18, 25

(540)

SCANNER

(510) (12) jízdní kola závodní, cestovní, sportovní, trekkingová, horská a dětská, součástky, vybavení a doplňky jízdních kol, zejména rámy, vidlice, ráfky, řídítka, představce, měniče, přesmykače, brzdy, převodníky, kliky, středová a hlavová složení, pedály, sedla, blatníky, nosiče zavazadel, náboje kol; (18) vybavení pro sport, turistiku a cestování, např. batohy, kabely, torby, vaky, tašky pro horolezce, lovce, turisty, školáky a studenty, tašky a kabely plážové, nákupní, cestovní, ledvinky; (25) oděvy dětské, pánské a dámské, zejména sportovní, turistické oblečení a vybavení, např. větrovky, bundy, teplákové soupravy, textilní výrobky, např. spodní prádlo, trenýrky, trika, body, dresy, čepice a jiné pokrývky hlavy, zejména sportovní, návleky pro lyžaře a orientační běžce, sportovní oděvní doplňky a sportovní a cvičební obuv, rukavice.

(730) **Vlček Miroslav ing.**, Olpran 339/1, Samotičky, Česká republika

(740) Ing. Soukup Petr, Patentová kancelář, Švédská 3, Olomouc

(210) **O 182345**

(220) 01.08.2002

(320) 01.08.2002

(511) 3, 30, 32

(540)



(510) (3) krémy kosmetické, antioxidační pleťový krém, krém na oblast okolo očí, hydratační tělová emulze, sprchová regenerační emulze, osvěžující emulze po holení, vlasové hydratační šampón, vlasové zesilující emulze, osvěžující a uklidňující maska na oči; (30) bonbóny, měkké bonbóny, ovocné bonbóny; (32) šumivé nápoje, šumivé granuláty, antioxidační šumivé deriváty.

(730) **Trupiano Marie**, Mánesova 1639/84, Praha 2, Česká republika

(740) Ing. Král Jiří, patentový zástupce, Štěpánská 45, Praha 1

(210) **O 182355**

(220) 01.08.2002

(320) 01.08.2002

(511) 35

(540)

BOHOUŠEK

(510) (35) propagační akce na podporu prodeje výrobků, podpora prodeje.

(730) **INTERSNACK a. s.**, Choustník 164, Choustník, okr. Tábor, Česká republika

(740) JUDr. Rott Vladimír, Rott, Růžička a Guttman, patentová, známková a právní kancelář, Nad Štolou 12, Praha 7

(210) **O 182356**

(220) 01.08.2002

(320) 07.02.2002

(511) 9

(540)

EMAC

(510) (9) počítače, počítačový software, počítačová periferní zařízení.

- (730) **Apple Computer, Inc.**, 1 Infinite Loop, Cupertino, Spojené státy americké, California
 (740) Mgr. Řehák David, advokát, Zeiner & Zeiner v.o.s., Maiselova 15, Praha 1

- (210) **O 182357**
 (220) 01.08.2002
 (320) 01.08.2002
 (511) 16
 (540)

PROMOTOR

- (510) (16) časopisy.
 (730) **KRD obchodní společnost spol.s.r.o.**, Nad Jenerálkou 10/526, Praha 6, Česká republika

- (210) **O 182386**
 (220) 02.08.2002
 (320) 02.08.2002
 (511) 20, 35, 37, 42
 (540)

DOMIDIO

- (510) (20) nábytek, zrcadla, rámy všeho druhu zařazené do této třídy; (35) zprostředkovatelská činnost v oblasti obchodu, import, reklama, propagace všemi druhy médií, marketing; (37) provádění staveb, jejich změn a odstraňování, provádění interiérů; (42) projektování a zpracování návrhů interiérů, poradenská činnost v uvedených oblastech.
 (730) **DOMIDIO spol. s r. o.**, Na Schůdkách 135/8, Praha 4, Česká republika
 (740) Ing. Jupa Francis, patentový zástupce, Měchenická 4, Praha 4

- (210) **O 182387**
 (220) 02.08.2002
 (320) 02.08.2002
 (511) 9, 35, 37, 45
 (540)

ALISO

- (510) (9) elektrická, elektronická a telekomunikační zařízení a přístroje spadající do této třídy jako např. mobilní telefony, sady hand-free, zabezpečovací zařízení jako autoalarmy, imobilizéry, centrální zamykání, elektrické stahování oken, autoradia, Hi-fi sestavy, dorozumivací zařízení pro vozidla, zesilovače, reproduktory, antény, zaměřovače, radarové soustavy, záznamové přístroje, TV a navigační systémy, přehrávače záznamu zvuku a obrazu, přístroje fotografické, filmové, optické, přístroje pro audiovizuální výuku, baterie, kalkulačky, počítače a jejich příslušenství, přístroje pro záznam, převod, reprodukci zvuku a/nebo obrazu, magnetické nosiče zvukových záznamů; (35) zprostředkovatelská činnost v oblasti obchodu, import, reklama a propagace všemi druhy médií, marketing; (37) opravy a servis silničních vozidel a příslušenství silničních vozidel, instalace, opravy, úpravy a servis zabezpečovacích zařízení a autodoplňků; (45) poskytování technických služeb k ochraně majetku a osob, poradenská činnost v této oblasti.
 (730) **Sorré Petr**, U Kříže 624/7, Praha 5, Česká republika
 (740) Ing. Jupa Francis, patentový zástupce, Měchenická 4, Praha 4

- (210) **O 182389**

- (220) 02.08.2002
 (320) 02.08.2002
 (511) 2, 3, 9, 16, 28
 (540)

APAP

- (510) (2) tonerové náplně pro tiskárny a kopírovací přístroje; (3) prací prostředky, mýdla, kosmetika, přípravky pro čištění, leštění a odmašťování, kosmetika; (9) počítače a jejich součásti, tiskárny, počítačové monitory, klávesnice k počítačům, myši, datová média, zejména diskety, cd nosiče, magnetické pásky, počítačové programy, kopírky, plotry (vynášecí přístroje), části a příslušenství k výše uvedenému zboží spadající do třídy 9; (16) papírnické a papírenské výrobky, sešity, samolepící etikety, etikety pro kancelářské použití nebo pro domácnost, výrobky z lepenky, školní potřeby, kancelářské potřeby (kromě nábytku), bloky, papír pro kopírování, obaly (papírnické výrobky), pouzdra (kancelářské potřeby), pravítka, úhelníky, lepidla, razítka, psací stroje, pásky k psacím strojům, tužky, pera, ubrousky, archivní systémy, pořadače, rychlovaže, mapy, tiskopisy, katalogy, knihy, blány z umělých hmot přilnavé natahovací (pro paletizaci), štětce, papír toaletní; (28) hry společenské a stolní, hračky.
 (730) **Hovorková Jiřina**, K Třebonicům 17, Praha 5, Česká republika

- (210) **O 182390**
 (220) 02.08.2002
 (320) 02.08.2002
 (511) 28
 (540)



- (510) (28) hry a hračky spadající do této třídy, zvláště výchovné a vzdělávací hry pro výuku přírodních věd jako jsou botanika, astronomie (solární systém), prehistorie např. dinosauři, zkameněliny a stopy zvířat, příroda, příroda viděná mikroskopem a teleskopem, elektřina, elektronika, fyzika a mechanika, chemie, rozhlas, rádiové sestavy a nahrávání.
 (730) **CLEMENTONI S.P.A.**, Zona Industriale Fontenoce, Recanati, Itálie
 (740) Patentservis Praha a.s., Jivenská 1273/1, Praha 4

- (210) **O 182391**
 (220) 02.08.2002
 (320) 02.08.2002
 (511) 28
 (540)



- (510) (28) hry a hračky spadající do této třídy, zvláště výchovné a vzdělávací hry pro výuku přírodních věd jako jsou botanika, astronomie (solární systém), prehistorie např. dinosauři, zkameněliny a stopy zvířat, příroda, příroda viděná mikroskopem a teleskopem, elektřina, elektronika, fyzika a mechanika, chemie, rozhlas, rádiové sestavy a nahrávání.

(730) **CLEMENTONI S.P.A.**, Zona Industriale Fontenoce,
Recanati, Itálie

(740) Patentservis Praha a.s., Jivenská 1273/1, Praha 4

(210) **O 182392**

(220) 02.08.2002

(320) 02.08.2002

(511) 28

(540)



(510) (28) hry a hračky spadající do této třídy, zvláště výchovné a vzdělávací hry pro výuku přírodních věd jako jsou botanika, astronomie (solární systém), prehistorie např. dinosaurů, zkameněliny a stopy zvířat, příroda, příroda viděná mikroskopem a teleskopem, elektřina, elektronika, fyzika a mechanika, chemie, rozhlas, rádiové sestavy a nahrávání.

(730) **CLEMENTONI S.P.A.**, Zona Industriale Fontenoce,
Recanati, Itálie

(740) Patentservis Praha a.s., Jivenská 1273/1, Praha 4

(210) **O 182393**

(220) 02.08.2002

(320) 02.08.2002

(511) 41

(540)



(510) (41) provozování výherních hracích přístrojů.

(590) Barevná

(730) **BRILLIANT HAPPY DAY, spol. s r. o.**,
nám. Republiky 237/38, Plzeň, Česká republika

(740) Patentservis Praha a.s., Jivenská 1273/1, Praha 4

(210) **O 182394**

(220) 02.08.2002

(320) 02.08.2002

(511) 5

(540)

REMODULIN

(510) (5) farmaceutické substance, farmaceutické, veterinární a sanitární přípravky, dietetické substance upravené na lékařské účely.

(730) **United Therapeutics Corporation**, 1110 Spring
Street, Silver Spring, Spojené státy americké, Maryland

(740) JUDr. Čermák Karel, Advokátní a patentová kancelář
Čermák, Hořejš, Myslík, Národní 32, Praha 1

(210) **O 182395**

(220) 02.08.2002

(320) 02.08.2002

(511) 12

(540)

CROSS COUNTRY

(510) (12) motorová vozidla, jejich části a součásti.

(730) **Volvo Car Corporation a Swedish Corporation**,
Göteborg, Švédsko

(740) JUDr. Matějka Jan, Advokátní a patentová kancelář
Čermák, Hořejš, Myslík, Národní 32, Praha 1

(210) **O 182399**

(220) 02.08.2002

(320) 02.08.2002

(511) 5, 30, 32

(540)



(510) (5) cukrovinky s léčivými přísadami, sirupy pro farmaceutické účely, nealkoholické nápoje určené pro diabetiky, diabetické pečivo (kynuté), diabetické cukrovinky, diabetické cukrovinky plněné, diabetické želé i máčené v dia čokoládě, vše s léčebnými účinky; (30) arašídové cukrovinky, bonbóny, cukrovinky, cukrovinky k ozdobení vánočních stromků, čokoláda, čokoládové, kakaové, kávové nápoje, keksy, karamely, jogurtová zmrzlina, prášky zmrzlinové, prášky na výrobu zmrzliny, přísady do zmrzlin, zmrzlina, koláče s náplní, mandlové cukrovinky, marcipán, sušenky, sušenky máslové, sušenky, suchary, biskvity, keksy, tabletky - cukrovinky, želé ovocné, máčené a polomáčené v čokoládě, diabetické cukrovinky, diabetické cukrovinky plněné, diabetické pečivo (kynuté,...), pečivo, dorty; (32) sirupy na výrobu nápojů, sirupy pro limonády, šťávy ovocné, nápoje pro diabetiky.

(730) **LUNA Poděbrady, s. r. o.**, Palackého 75, Žiželice nad
Cidlinou, Česká republika

(210) **O 182401**

(220) 02.08.2002

(320) 02.08.2002

(511) 5, 30, 32

(540)



(510) (5) cukrovinky s léčivými přísadami, sirupy pro farmaceutické účely, nealkoholické nápoje určené pro diabetiky, diabetické pečivo (kynuté), diabetické cukrovinky, diabetické cukrovinky plněné, diabetické želé i máčené v dia čokoládě, vše s léčebnými účinky; (30) arašídové cukrovinky, bonbóny, cukrovinky, cukrovinky k ozdobení vánočních stromků, čokoláda, čokoládové, kakaové, kávové nápoje, keksy, karamely, jogurtová zmrzlina, prášky zmrzlinové, prášky na výrobu zmrzliny, přísady do zmrzlin, zmrzlina, koláče s náplní, mandlové cukrovinky, marcipán, sušenky, sušenky máslové, sušenky, suchary, biskvity, keksy, tabletky - cukrovinky, želé ovocné, máčené a polomáčené v čokoládě, diabetické cukrovinky, diabetické cukrovinky plněné, diabetické pečivo (kynuté,...), pečivo, dorty; (32) sirupy na výrobu nápojů, sirupy pro limonády, šťávy ovocné, nápoje pro diabetiky.

(730) **LUNA Poděbrady, s. r. o.**, Palackého 75, Žiželice nad
Cidlinou, Česká republika

(210) **O 182418**

(220) 05.08.2002
(320) 05.08.2002
(511) 29
(540)



(510) (29) čerstvé, konzervované, mražené maso, ryby, drůbež, zvěřina, masové výtahy, masové výrobky, zejména uzeniny, balené masové zboží, masové konzervy, masové pomazánky a paštiky, masové polotovary.
(730) **Hanácký masokombinát Olomouc, a. s.**, Hamerská 624/19, Olomouc-Holice, Česká republika
(740) Ing. Soukup Petr, Patentová kancelář, Švédská 3, Olomouc

(210) **O 182419**
(220) 05.08.2002
(320) 05.08.2002
(511) 29
(540)



(510) (29) čerstvé, konzervované, mražené maso, ryby, drůbež, zvěřina, masové výtahy, masové výrobky, zejména uzeniny, balené masové zboží, masové konzervy, masové pomazánky a paštiky, masové polotovary.
(730) **Hanácký masokombinát Olomouc, a. s.**, Hamerská 624/19, Olomouc-Holice, Česká republika
(740) Ing. Soukup Petr, Patentová kancelář, Švédská 3, Olomouc

(210) **O 182422**
(220) 05.08.2002
(320) 05.08.2002
(511) 32
(540)



(510) (32) pivo, nealkoholické nápoje.
(730) **BUDĚJOVICKÝ MĚŠŤANSKÝ PIVOVAR a. s.**, Lidická 458/51, České Budějovice, Česká republika
(740) Ing. Jiří Sedlák, KUDRLIČKA & SEDLÁK, Advokátní, patentová a známková kancelář, Husova 16, České Budějovice

(210) **O 182423**
(220) 05.08.2002
(320) 05.08.2002
(511) 32

(540)



(510) (32) pivo, nealkoholické nápoje.
(730) **BUDĚJOVICKÝ MĚŠŤANSKÝ PIVOVAR a. s.**, Lidická 458/51, České Budějovice, Česká republika
(740) Ing. Jiří Sedlák, KUDRLIČKA & SEDLÁK, Advokátní, patentová a známková kancelář, Husova 16, České Budějovice

(210) **O 182424**
(220) 05.08.2002
(320) 05.08.2002
(511) 9, 16, 35, 41, 42
(540)

PAPOUŠCI

(510) (9) magnetické, optické a jiné nosiče dat, informací, zvukových obrazových a zvukově-obrazových záznamů spadající do tř. 9, publikace v elektronické podobě, on-line dostupné publikace v síti internet; (16) papír a výrobky z papíru, tiskoviny, periodické a neperiodické publikace, zejména knihy a časopisy, fotografie, plakáty, pohlednice, kalendáře, papírenské zboží, kuchařské předpisy a receptury; (35) reklamní, inzertní a propagační činnost, elektronická inzerce, on-line inzerce, pořádání výstav, veletrhů a propagačních akcí pro obchodní a reklamní účely, zajišťování předplatného, rozšiřování reklamních nebo inzertních materiálů; (41) služby vydavatelství a nakladatelství, služby v oblasti výchovy, vzdělávání a zábavy, organizování a vedení přednášek, seminářů a kursů, lektorská činnost, odborně-výchovná a vzdělávací činnost, provádění osvětových a popularizačních projektů na záchranu ohrožených živočichů, tvorba rozhlasových a televizních pořadů, organizování kulturních nebo vzdělávacích výstav k nekomerčním účelům; (42) hosting webových stránek, tvorba a správa webových stránek.
(730) **Nakladatelství DONA s. r. o.**, Komenského 200, České Budějovice, Česká republika
(740) Ing. Jiří Sedlák, KUDRLIČKA & SEDLÁK, Advokátní, patentová a známková kancelář, Husova 16, České Budějovice

(210) **O 182425**
(220) 05.08.2002
(320) 05.08.2002
(511) 32
(540)

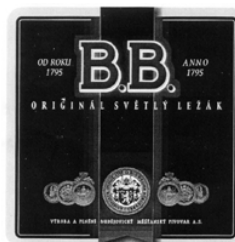

(510) (32) pivo, nealkoholické nápoje.

- (730) **BUDĚJOVICKÝ MĚŠŤANSKÝ PIVOVAR a. s.**,
Lidická 458/51, České Budějovice, Česká republika
(740) Ing. Jiří Sedlák, KUDRLIČKA & SEDLÁK, Advokátní,
patentová a známková kancelář, Husova 16, České
Budějovice

- (320) 05.08.2002
(511) 18, 25
(540)

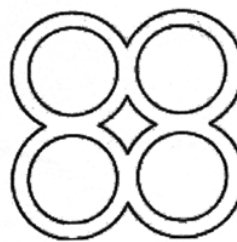

- (210) **O 182429**
(220) 05.08.2002
(320) 05.08.2002
(511) 25
(540)

WSD

- (510) (25) oděvy, obuv, kloboučnické výrobky.
(730) **WANSIDA Int. s. r. o.**, U vysočanského pivovaru
421/12, Praha 9, Česká republika

- (510) (18) tašky, batohy a sportovní a atletické tašky všeho druhu; (25) oděvy, pokrývky hlavy a obuv, zejména košile, trika, bavlněná trika, kalhoty, bavlněné kalhoty, šortky, saka a kabáty, čepice, klobouky, ponožky, pásky k oděvům, boty.

- (730) **88 Footwear, LLC**, 7130 Convoy Court, San Diego, Spojené státy americké, California

- (740) JUDr. Čermák Karel, Advokátní a patentová kancelář
Čermák, Hořejš, Myslíl, Národní 32, Praha 1

- (210) **O 182430**
(220) 05.08.2002
(320) 12.03.2002
(511) 5
(540)

ARBELIC

- (510) (5) farmaceutické přípravky, zejména antiinfekční přípravky.
(730) **Theravance, Inc.**, 901 Gateway Boulevard, South San Francisco, Spojené státy americké, California
(740) JUDr. Korejzová Zdeňka, KOREJZOVÁ & SPOL.
Advokátní a patentová kancelář, Spálená 29, Praha 1

- (210) **O 182436**
(220) 05.08.2002
(320) 05.08.2002
(511) 18, 25
(540)



- (510) (18) tašky, batohy a sportovní a atletické tašky všeho druhu; (25) oděvy, pokrývky hlavy a obuv, zejména košile, trika, bavlněná trika, kalhoty, bavlněné kalhoty, šortky, saka a kabáty, čepice, klobouky, ponožky, pásky k oděvům, boty.

- (730) **88 Footwear, LLC**, 7130 Convoy Court, San Diego, Spojené státy americké, California

- (740) JUDr. Čermák Karel, Advokátní a patentová kancelář
Čermák, Hořejš, Myslíl, Národní 32, Praha 1

- (210) **O 182432**
(220) 05.08.2002
(320) 05.08.2002
(511) 16
(540)

SARASA

- (510) (16) tužky, psací pera s plstěným hrotem, psací pera mající hrot z vláken, mechanické tužky, kulíčková psací pera, plnicí pera, náhradní náplně (patrony) s inkoustem pro psací pera mající hrot z vláken, náhradní náplně pro mechanické psací tužky, náhradní náplně (patrony) s inkoustem pro kulíčková psací pera, náhradní náplně (patrony) s inkoustem pro plnicí pera.

- (730) **ZEBRA CO., LTD**, 2-9, Higashigoken-cho, Shinjuku-ku, TOKYO, Japonsko

- (740) Patentservis Praha a.s., Jivenská 1273/1, Praha 4

- (210) **O 182437**
(220) 05.08.2002
(320) 05.08.2002
(511) 18, 25
(540)

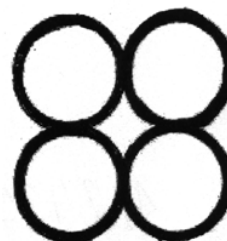

- (210) **O 182434**
(220) 05.08.2002
(320) 05.08.2002
(511) 7
(540)

Giben

- (510) (7) stroje a nástroje (strojní součásti) pro zpracování dřeva a podobného materiálu, zejména strojní pily, hoblovky, řezací a třídicí stroje.

- (730) **Giben International S. p. A.**, Via Garganelli 24, Pianoro, Itálie

- (740) JUDr. Čermák Karel, Advokátní a patentová kancelář
Čermák, Hořejš, Myslíl, Národní 32, Praha 1

- (510) (18) tašky, batohy a sportovní a atletické tašky všeho druhu; (25) oděvy, pokrývky hlavy a obuv, zejména košile, trika, bavlněná trika, kalhoty, bavlněné kalhoty, šortky, saka a kabáty, čepice, klobouky, ponožky, pásky k oděvům, boty.

- (730) **88 Footwear, LLC**, 7130 Convoy Court, San Diego, Spojené státy americké, California

- (740) JUDr. Čermák Karel, Advokátní a patentová kancelář
Čermák, Hořejš, Myslíl, Národní 32, Praha 1

- (210) **O 182435**
(220) 05.08.2002

(210) **O 182438**
 (220) 05.08.2002
 (320) 07.02.2002
 (511) 5
 (540)

RENUAC

(510) (5) farmaceutické a veterinářské přípravky a substance, patřící do tř. 5.
 (730) **Pfizer Products Inc.**, Eastern Point Road, Groton, Spojené státy americké, Connecticut
 (740) JUDr. Matějka Jan, Advokátní a patentová kancelář Čermák, Hořejš, Myslíl, Národní 32, Praha 1

(210) **O 182439**
 (220) 05.08.2002
 (320) 07.02.2002
 (511) 5
 (540)

NURESCA

(510) (5) farmaceutické a veterinářské přípravky a substance, patřící do tř. 5.
 (730) **Pfizer Products Inc.**, Eastern Point Road, Groton, Spojené státy americké, Connecticut
 (740) JUDr. Matějka Jan, Advokátní a patentová kancelář Čermák, Hořejš, Myslíl, Národní 32, Praha 1

(210) **O 182441**
 (220) 05.08.2002
 (320) 05.08.2002
 (511) 5
 (540)

PICO

(510) (5) insekticidy, larvicidy, fungicidy, herbicidy, pesticidy, molucicidy, hemotocidy, rodenticidy a přípravky pro hubení plevelu a ničení hmyzu.
 (730) **BASF Agro B.V., Arnhem (NL), Zweigniederlassung Wädenswil, a Swiss Branch of a Dutch Private Limited Liability Company**, Steinacherstrasse 101, Au, Švýcarsko
 (740) JUDr. Pavel Zelený, advokát, Společná advokátní kancelář Všetěčka, Zelený, Švorčík, Kalenský a partneři, Hálkova 2, Praha 2

(210) **O 182442**
 (220) 05.08.2002
 (320) 05.08.2002
 (511) 25
 (540)



(510) (25) pánská, dámská a dětská obuv jako jsou sandály, plážová obuv, pantofle do koupele a holínky.
 (730) **GRENDENE S. A.**, Av. Pedro Grendene, 131 A; Bairro Volta Grande, Farroupilha, RS, Brazílie
 (740) JUDr. Traplová Jarmila, Advokátní a patentová kancelář Traplová, Hakr, Kubát, Přístavní 24, Praha 7

(210) **O 182522**
 (220) 07.08.2002
 (320) 07.08.2002
 (511) 1, 3, 5

(540)



+VitaWash

(510) (1) chemické výrobky určené pro průmysl, zemědělství a zahradnictví, půdní hnojiva přírodní i umělá, chemické prostředky pro konzervování potravin, průmyslová pojidla a lepidla; (3) výrobky kosmetické a přípravky pro hygienu bytu, jako prostředky WC hygieny, čističe skvrn, výrobky bytové a spotřební chemie, zejména pro WC, koupelny, kuchyně, domácnost a komunální hygienu, přípravky na čištění textilií a jiných předmětů, mýdla, mýdla tekutá, šampony vlasové, tělové i sprchové, sprchové gely, balzámy na vlasy, pěny a sole do koupelí, čistící prostředky pro pleť, přípravky na růst vlasů, opalovací krémy, pleťové masky, krémy, vodičky, přípravky k čištění, leštění a odmašťování, brusné přípravky, voňavkářské výrobky, éterické oleje, dekorativní kosmetika apod.; (5) WC deodoranty, WC osvěžovače, WC gely, prostředky k ničení plevelu a k hubení živočišných škůdců, hmyzu a škodlivých zvířat, fungicidy a herbicidy, prostředky odpuzující hmyz, výrobky zvěrolékařské, farmaceutické a zdravotnické spadající do této třídy jako jsou dezinfekční prostředky, diabetické přípravky pro léčebné účely, hygienické potřeby pro lékařství a pro osobní hygienu.
 (730) **STYL, družstvo pro chemickou výrobu**, Ohradní 30, Praha 4, Česká republika
 (740) Müller Václav, patentový zástupce, Filipova 2016, Praha 4

(210) **O 182523**
 (220) 07.08.2002
 (320) 07.08.2002
 (511) 1, 3, 5
 (540)



+VitaCon

(510) (1) chemické výrobky určené pro průmysl, zemědělství a zahradnictví, půdní hnojiva přírodní i umělá, chemické prostředky pro konzervování potravin, průmyslová pojidla a lepidla; (3) výrobky kosmetické a přípravky pro hygienu bytu, jako prostředky WC hygieny, čističe skvrn, výrobky bytové a spotřební chemie, zejména pro WC, koupelny, kuchyně, domácnost a komunální hygienu, přípravky na čištění textilií a jiných předmětů, mýdla, mýdla tekutá, šampony vlasové, tělové i sprchové, sprchové gely, balzámy na vlasy, pěny a sole do koupelí, čistící prostředky pro pleť, přípravky na růst vlasů, opalovací krémy, pleťové masky, krémy, vodičky, přípravky k čištění, leštění a odmašťování, brusné přípravky, voňavkářské výrobky, éterické oleje, dekorativní kosmetika apod.; (5) WC deodoranty, WC osvěžovače, WC gely, prostředky k ničení plevelu a k hubení živočišných škůdců, hmyzu a škodlivých zvířat, fungicidy a herbicidy, prostředky odpuzující hmyz, výrobky zvěrolékařské, farmaceutické a zdravotnické spadající do této třídy jako jsou dezinfekční prostředky, diabetické přípravky pro léčebné účely, hygienické potřeby pro lékařství a pro osobní hygienu.

- (730) **STYL, družstvo pro chemickou výrobu**, Ohradní 30, Praha 4, Česká republika
 (740) Müller Václav, patentový zástupce, Filipova 2016, Praha 4

(210) **O 182527**
 (220) 08.08.2002
 (320) 08.08.2002
 (511) 9, 36, 42

CCS TANDEM

- (510) (9) čipové karty; (36) zprostředkovatelská a poradenská činnost v oblasti pojištění; (42) tvorba, personalizace a grafická úprava čipových karet.
 (730) **CCS Česká společnost pro platební karty a.s.**, Chlumčanského 497/5, Praha 8 - Libeň, Česká republika

(210) **O 182530**
 (220) 08.08.2002
 (320) 08.08.2002
 (511) 11, 21, 37, 40, 42
 (540)

THORMA

- (510) (11) kovová kamna a sporáky a jejich součásti, vytápěcí a varná zařízení na pevná paliva a na elektrickou energii, elektrické sporáky a jejich součásti, dřezy všeho druhu, smaltované koupací vany, kotle pro prádelny, kuchyňská odsávací zařízení, elektrické kuchyňské potřeby, mikrovlnné trouby, tlakové hrnce elektrické, chladicí a mrazicí zařízení; (21) náčiní, nádoby a nádobí pro domácnost nebo kuchyň, smaltované nádobí a nádoby všeho druhu, plechové nádoby, pozinkované výrobky, zejména hrnce, kbelíky, konve, konve zahrádkářské, mlýnky na kávu, mlýnky ruční pro domácnost, nádoby na smet, sušáky na prádlo, tlakové hrnce, kbelíky na uhlí; (37) opravy a servis výrobků uvedených ve tř. 11, zejména vytápěcích a varných spotřebičů na elektřinu, plyn a tuhá paliva; (40) galvanické pokovování; (42) výzkum a vývoj vytápěcích a varných spotřebičů na elektřinu, plyn a tuhá paliva.
 (730) **THORMA Výroba k.s.**, Šávoľská cesta 1, Filakovo, Slovenská republika
 (740) Ing. Kendereški Dušan, patentový zástupce, Lidická 51, Brno

(210) **O 182585**
 (220) 12.08.2002
 (320) 12.08.2002
 (511) 6, 37
 (540)



- (510) (6) kovové kotle, tlakové nádoby, tlakové láhve pro stlačené plyny technické i medicínální, tlakové láhve pro hasební účely, důlní záchranáře, potápěče, speleology, horolezce, letce, plnicí a redukční ventily pro tlakové láhve, mlecí koule pro kulové mlýny; (37) opravy a rekonstrukce vyhrazených tlakových zařízení, kotlů a tlakových nádob, montáž, revize a zkoušky vyhrazených tlakových zařízení, zejména kotlů a tlakových nádob,

periodické zkoušky nádob na stlačené plyny.

- (730) **VÍTKOVICE Lahvárna, a.s.**, Ruská 24/83, Ostrava - Vítkovice, Česká republika
 (740) Ing. Kouřil Jiří, patentový zástupce, INVACTA spol. s r.o. patentová a známková kancelář, Kořenského 31, Ostrava 3

(210) **O 182586**
 (220) 12.08.2002
 (320) 12.08.2002
 (511) 18, 25
 (540)



- (510) (18) aktovky, chlebníky, cestovní kufrы, ruksaky, ruksaky turistické, batohy, cestovní tašky, turistické brašny, brašny na kola, peněženky; (25) čepice, čepice s kšiltы, klobouky, oděvy z pleteniny, trika, polokošile, mikiny, tepláky, oděvy svrchní, svetry, košile, prádlo spodní, ponožky, oděvy sportovně turistické, oděvy pro cyklisty, pláštěnky.
 (730) **SPORTOVOX, s.r.o.**, Žerotínova 1321, Vsetín, Česká republika

(210) **O 182589**
 (220) 12.08.2002
 (320) 12.08.2002
 (511) 29, 30
 (540)

BAGO

- (510) (29) mražené krémy, mražený smetanový krém, mražené potraviny spadající do této třídy; (30) vodové zmrzliny, mražené potraviny spadající do této třídy.
 (730) **Mrazírny Dašice, akciová společnost**, Kříčenského 451, Dašice v Čechách, Česká republika

(210) **O 182598**
 (220) 12.08.2002
 (320) 12.08.2002
 (511) 5
 (540)

SIMSTAT

- (510) (5) farmaceutické výrobky.
 (730) **PRO.MED.CS Praha a.s.**, Telčská 1, Praha 4, Česká republika

(210) **O 182630**
 (220) 14.08.2002
 (320) 14.08.2002
 (511) 3
 (540)



- (510) (3) prostředky na čištění, prací prostředky.
 (590) Barevná
 (730) **LAKMA Int. s.r.o.**, Lešetínská 1873/14, Karviná Fryštát, Česká republika

(210) **O 182631**
 (220) 14.08.2002
 (320) 14.08.2002
 (511) 3
 (540)



(510) (3) chemický prostředek pro čištění a odmašťování odtoků umyvadel, dřezů, van a přípálenin.
 (730) **Miroslav Masnica**, Hlavní třída 69/440, Havířov - Město, Česká republika
 (740) Ing. Soukup Petr, Patentová kancelář, Švédská 3, Olomouc

(210) **O 182633**
 (220) 14.08.2002
 (320) 14.08.2002
 (511) 29, 30
 (540)

GALBANI FILANTE

(510) (29) maso, ryby, drůbež a zvěřina, masové výtažky, konzervované, sušené a zavažené ovoce a zelenina, želé džemy a kompoty, vejce, mléko a mléčné produkty, jedlé oleje a tuky; (30) káva, čaj, kakao, cukr, rýže, tapioka, ságo, kávové náhražky, mouka a přípravky i obilnin, chléb, pečivo, cukrovinky, zmrzlina, med, sirup melasový, droždí, prášky do těsta, sůl, hořčice, ocet, nálevy, omáčky k ochucení, koření, led.
 (730) **S.p.A. Egidio Galbani**, Via Togliatti, 8, Melzo (Mi), Itálie
 (740) Patentservis Praha a.s., Jivenská 1273/1, Praha 4

(210) **O 182638**
 (220) 14.08.2002
 (320) 14.08.2002
 (511) 25
 (540)

SMARTWARE

(510) (25) obuv.
 (730) **Micro Compact Car smart GmbH**, Industriestrasse 8, 71272 Renningen, Německo
 (740) JUDr. Karel Čermák, advokát, Národní třída 32, Praha 1

(210) **O 182639**
 (220) 14.08.2002
 (320) 14.08.2002
 (511) 29
 (540)



(510) (29) potravinářské výrobky z ryb.
 (730) **NOWACO CZECH REPUBLIC, s.r.o.**, Nábřeží 4, Praha 5 - Smíchov, Česká republika
 (740) Müller Václav, patentový zástupce, Filipova 2016, Praha 4

(210) **O 182640**
 (220) 14.08.2002

(320) 14.08.2002
 (511) 29
 (540)



(510) (29) potravinářské výrobky z ryb.
 (730) **NOWACO CZECH REPUBLIC s.r.o.**, Nábřeží 4, Praha 5 - Smíchov, Česká republika
 (740) Müller Václav, patentový zástupce, Filipova 2016, Praha 4

(210) **O 182656**
 (220) 15.08.2002
 (320) 15.08.2002
 (511) 11, 37
 (540)

FRIIO

(510) (11) zařízení pro klimatizaci a chlazení, tepelná čerpadla, klimatizace pro automobily; (37) instalace, údržba a opravy zařízení pro klimatizaci, chladicích zařízení a tepelných čerpadel.
 (730) **Balouš Josef**, V Koutech 177, Potštejn, Česká republika
 (740) Ing. Musil Dobroslav, patentová kancelář, Cejl 38, Brno

(210) **O 182657**
 (220) 15.08.2002
 (320) 15.08.2002
 (511) 6, 20, 37, 42
 (540)

PRAVAN

(510) (6) zámečnické výrobky, kovové rámy a mechanismy sklopných postelí, rozkládacích sedaček a sklápěcích stolů, nábytkové kování z kovu, kovové schránky; (20) nábytek dřevěný pro obývací účely (veškeré výrobky nábytkového truhlářství ze dřeva, kovu, rákosu, kůže nebo jiných hmot), skříně, komody, sekretáře, botníky, misníky, vitríny, židle, stoly, lavice, regály, police, nábytkové kostry a rámy, postele, postele sklápěcí, postele sklápěcí s úložným prostorem, postele sklápěcí s imitací vzhledu pokojové skříně nebo komody, postelové rošty, matrace, polštáře, též cestovní, polštáře, též vycpávkový nábytek, podušky kožené, polštáře k matracím (podhlavníky), polštáře nafukovací nikoliv pro chirurgii a lékařství, polštáře pro čalouněný nábytek, noční stolky, police, obývací stěny, nábytek dřevěný pro kuchyně, kuchyňské linky, skřínky, kredence, stoly a židle pro kuchyně, rovné a rohové lavice, nábytek sedací polstrovaný, kombinovaný s dřevěnou kotrout, pohovky, křesla, rozkládací sedačky s lůžkovou úpravou a úložným prostorem, školní nábytek, nábytek kancelářský, skříně, psací stoly, sklápěcí stoly (tabule) rýsovací v kombinaci s rýsovacími nástroji, kontejnery k psacím stolům, zrcadla, zrcadla s dřevěným rámem, ozdobné lišty s řezbou, nábytkové kování nekovové, držáky obrazů, držáky záclonové z kovu, držáky záclonových tyčí, dřevěné kolíky, zábradlí ze dřeva nebo z jeho náhražek, žebříky ze dřeva nebo z umělých hmot; (37) čalounění a polštářování nábytku, opravy nábytku, restaurování nábytku a jeho uvádění do původního stavu, údržba čalounění a nábytku, montáže nábytku, vybavování, úpravy a opravy interiérů, opravy a pokládání parket,

pokládání podlah, opravy a udržování staveb, malířské, lakýrnické a tapetářské práce, izolační práce, čištění staveb; (42) projektová činnost, konstruktérské práce, poradenské služby v oboru nábytku, služby architektů, inženýrské služby.

(730) **PRAVAN, spol. s r.o.**, Husinecká 10, Praha 3, Česká republika

(740) Voda Karel, Bolzanova 13, Brno

(210) **O 182691**

(220) 16.08.2002

(320) 16.08.2002

(511) 18, 25, 28

(540)



**SPITFIRE
WHEELS**

(510) (18) kůže, imitace kůže, kufrы a zavazadla, batohy, tašky a peněženky, deštníky, slunečníky, hole; (25) oděvy, obuv, čepice a kloboučnické zboží; (28) hry, hračky, potřeby pro gymnastiku a sport, zejména skateboardy.

(730) **MWS Imports, s.r.o.**, Chelčického 19, České Budějovice, Česká republika

(740) Ing. Jiří Sedlák, KUDRLIČKA & SEDLÁK, Advokátní, patentová a známková kancelář, Husova 16, České Budějovice

(210) **O 182692**

(220) 16.08.2002

(320) 16.08.2002

(511) 18, 25, 28

(540)

**AEON
FOOTWEAR**

(510) (18) kůže, imitace kůže, kufrы a zavazadla, batohy, tašky a peněženky, deštníky, slunečníky, hole; (25) oděvy, obuv, čepice a kloboučnické zboží; (28) hry, hračky, potřeby pro gymnastiku a sport, zejména skateboardy.

(730) **MWS Imports s. r. o.**, Chelčického 19, České Budějovice, Česká republika

(740) Ing. Jiří Sedlák, KUDRLIČKA & SEDLÁK, Advokátní, patentová a známková kancelář, Husova 16, České Budějovice

(210) **O 182738**

(220) 20.08.2002

(320) 13.06.2002

(511) 5

(540)

ABILIFY

(510) (5) farmaceutické přípravky pro léčbu a prevenci kardiovaskulárních chorob, nemocí a poruch centrálního nervového systému, tepu, rakoviny, zánětů, dýchacích poruch, infekčních nemocí, auto-imunitních poruch, antibiotika.

(730) **Bristol-Myers Squibb Company společnost organizovaná a existující dle práva státu Delaware**, 345 Park Avenue, New York, Spojené státy americké, New York

(740) JUDr. Petr Kalenský, Společná advokátní kancelář Všetečka Zelený Švorčík Kalenský a Partneri, Hájkova 2, Praha 2

(210) **O 182740**

(220) 20.08.2002

(320) 20.08.2002

(511) 30

(540)

SOBE



(510) (30) káva, ledová káva, čaj, ledový čaj a ochucené čaje.

(730) **South Beach Beverage Company, Inc.**, 40 Richards Avenue, Norwalk, Spojené státy americké, Connecticut

(740) JUDr. Otakar Švorčík, Společná advokátní kancelář Všetečka Zelený Švorčík Kalenský a partneři, Hájkova 2, Praha 2

(210) **O 182741**

(220) 20.08.2002

(320) 20.08.2002

(511) 32

(540)

SOBE



(510) (32) energetické nápoje, minerálky, sodovky a jiné nealkoholické nápoje, ovocné nápoje a džusy, sirupy, koncentráty a jiné přípravky pro výrobu nápojů.

(730) **South Beach Beverage Company, Inc.**, 40 Richards Avenue, Norwalk, Spojené státy americké, Connecticut

(740) JUDr. Otakar Švorčík, Společná advokátní kancelář Všetečka Zelený Švorčík Kalenský a partneři, Hájkova 2, Praha 2

(210) **O 182806**

(220) 22.08.2002

(320) 22.08.2002

(511) 18, 25

(540)

TONY HAWK

(510) (18) předměty vyrobené z kůže, zavazadla, tašky, batohy, ledvinky, aktovky, peněženky, deštníky; (25) sportovní oděvy (s výjimkou dámských oděvů a kalhot), pokrývky hlavy.

(730) **QUIKSILVER, Inc.**, 15202 Graham Street, Huntington Beach, Spojené státy americké, California

(740) JUDr. Karel Čermák, advokát, Národní třída 32, Praha 1

(210) **O 182809**

(220) 22.08.2002

(320) 22.08.2002

(511) 25

(540)



(510) (25) oblečení.

(730) **Spyder Active Sports, Inc. spol. organizovaná a existující dle práva státu Colorádo**, 3600 Pearl Street, Boulder, Spojené státy americké, Colorado

(740) JUDr. Petr Kalenský, Společná advokátní kancelář Vsetečka Zelený Švorčík Kalenský a Partneři, Hálkova 2, Praha 2

(210) **O 182810**

(220) 22.08.2002

(320) 22.08.2002

(511) 25

(540)

SPYDER

(510) (25) oblečení.

(730) **Spyder Active Sports, Inc. spol. organizovaná a existující dle práva státu Colorádo**, 3600 Pearl Street, Boulder, Spojené státy americké, Colorado

(740) JUDr. Petr Kalenský, Společná advokátní kancelář Vsetečka Zelený Švorčík Kalenský a Partneři, Hálkova 2, Praha 2

(210) **O 182811**

(220) 22.08.2002

(320) 22.08.2002

(511) 37

(540)

TIGER WASH

(510) (37) služby, týkající se mytí aut.

(730) **Exxon Mobil Corporation spol. organizovaná a existující dle práva státu New Jersey**, 5959 Las Colinas Boulevard, Irving, Spojené státy americké, Texas

(740) JUDr. Petr Kalenský, Společná advokátní kancelář Vsetečka Zelený Švorčík Kalenský a Partneři, Hálkova 2, Praha 2

(210) **O 182813**

(220) 22.08.2002

(320) 22.08.2002

(511) 9

(540)

JACK DANIEL'S

(510) (9) telefonická příslušenství, včetně krytů a pouzder pro mobilní telefony, sluchátka pro mobilní telefony, elektronické displeje pro mobilní telefony, magneticky kódované předplacené telefonní karty, ozdobné magnety, kryty rozvaděčů, audio zařízení, včetně radiopřijímačů, AM/FM rádií a radiobudíků, AM/FM radiomagnetofonů, CD a DVD přehrávačů, gramofonů, sluchátek, mikrofony, audio příslušenství, včetně kazet, kompaktních (CD) disků, gramofonových desek, DVD disků, počítačové příslušenství, včetně podložek pod myš, počítačových myši a opěr pro zápěstí, brýle, včetně lyžařských brýlí, ochranných brýlí, dioptrických brýlí a slunečních brýlí a pouzdra na ně, řetízky a pásky na brýle.

(730) **Jack Daniel's Properties, Inc.**, 4040 Civic Center Drive, Suite 528, San Rafael, Spojené státy americké, California

(740) JUDr. Otakar Švorčík, Společná advokátní kancelář Vsetečka Zelený Švorčík Kalenský a partneři, Hálkova 2, Praha 2

(210) **O 182814**

(220) 22.08.2002

(320) 22.08.2002

(511) 9

(540)



(510) (9) telefonická příslušenství, včetně krytů a pouzder pro mobilní telefony, sluchátka pro mobilní telefony, elektronické displeje pro mobilní telefony, magneticky kódované předplacené telefonní karty, ozdobné magnety, kryty rozvaděčů, audio zařízení, včetně radiopřijímačů, AM/FM rádií a radiobudíků, AM/FM radiomagnetofonů, CD a DVD přehrávačů, gramofonů, sluchátek, mikrofony, audio příslušenství, včetně kazet, kompaktních (CD) disků, gramofonových desek, DVD disků, počítačové příslušenství, včetně podložek pod myš, počítačových myši a opěr pro zápěstí, brýle, včetně lyžařských brýlí, ochranných brýlí, dioptrických brýlí a slunečních brýlí a pouzdra na ně, řetízky a pásky na brýle.

(730) **Jack Daniel's Properties, Inc.**, 4040 Civic Center Drive, Suite 528, San Rafael, Spojené státy americké, California

(740) JUDr. Otakar Švorčík, Společná advokátní kancelář Vsetečka Zelený Švorčík Kalenský a partneři, Hálkova 2, Praha 2

(210) **O 182821**

(220) 22.08.2002

(320) 22.08.2002

(511) 36

(540)

**OdysseyRe**

(510) (36) pojišťovací a finanční služby.

(590) Barevná

(730) **Odyssey Re Holdings Corp.**, 300 First Stamford Plaza, Stamford, Spojené státy americké, Connecticut

(740) JUDr. Rott Vladimír, Rott, Růžička a Guttman, patentová, známková a právní kancelář, Nad Štolou 12, Praha 7

(210) **O 182940**

(220) 28.08.2002

(320) 28.08.2002

(511) 35

(540)

Jazz PR

(510) (35) reklamní, inzertní a propagační činnost, včetně zpracování a výroby návrhů reklamy, šíření reklamy všemi možnými sdělovacími prostředky týkající se všech druhů zboží a služeb, a to na všech druzích nosičů, jakož i distribuce prospektů přímo nebo poštou nebo distribuce vzorků, direktmarketingu a jakékoli jiné podpory prodeje, činnosti související s reklamní, inzertní a propagační činností, jako jsou odhady nákladů na jejich realizaci, poradenské služby při výběru dodavatelů těchto služeb,

dohled nad související produkcí a postprodukcí, dohled nad vyrovnáváním souvisejících finančních závazků nebo mediální nákupní služby, zejména zadávání reklamy pro jiné osoby, marketingové služby, zejména marketingové studie, marketingové poradenství, marketingové plánovací služby a plánovací služby týkající se stimulace prodeje, průzkum trhu za účelem zjištění možnosti odbytu vhodnosti a běžnosti výrobků a nákupních zvyklostí zákazníků za účelem podpory prodeje a vývoje nových výrobků a průzkumu veřejného mínění (kolektivních názorů veřejnosti o politických, ekonomických a sociálních otázkách) a jejich statistické vyhodnocení.

(730) **Hoferek Martin**, Šluknovská 316/12, Praha 9, Česká republika

(740) JUDr. Wagner Richard, Advokátní kancelář Pokorný, Wagner & spol., Krocínova 1, Praha 1

(210) **O 182941**

(220) 28.08.2002

(320) 28.08.2002

(511) 35

(540)

Jazz BTL

(510) (35) reklamní, inzertní a propagační činnost, včetně zpracování a výroby návrhů reklamy, šíření reklamy všemi možnými sdělovacími prostředky týkající se všech druhů zboží a služeb, a to na všech druzích nosičů, jakož i distribuce prospektů přímo nebo poštou nebo distribuce vzorků, direktmarketingu a jakékoli jiné podpory prodeje, činnosti související s reklamní, inzertní a propagační činností, jako jsou odhady nákladů na jejich realizaci, poradenské služby při výběru dodavatelů těchto služeb, dohled nad související produkcí a postprodukcí, dohled nad vyrovnáváním souvisejících finančních závazků nebo mediální nákupní služby, zejména zadávání reklamy pro jiné osoby, marketingové služby, zejména marketingové studie, marketingové poradenství, marketingové plánovací služby a plánovací služby týkající se stimulace prodeje, průzkum trhu za účelem zjištění možnosti odbytu vhodnosti a běžnosti výrobků a nákupních zvyklostí zákazníků za účelem podpory prodeje a vývoje nových výrobků a průzkumu veřejného mínění (kolektivních názorů veřejnosti o politických, ekonomických a sociálních otázkách) a jejich statistické vyhodnocení.

(730) **Hoferek Martin**, Šluknovská 316/12, Praha 9, Česká republika

(740) JUDr. Wagner Richard, Advokátní kancelář Pokorný, Wagner & spol., Krocínova 1, Praha 1

(210) **O 183219**

(220) 06.09.2002

(320) 06.09.2002

(511) 30, 40

(540)

(510) (30) pekařské a cukrářské výrobky, zejména sušenky, jemné pečivo, slané a sladké pečivo, cukroví, oplatky, dortové oplatky, dorty, koláče, koláčky, zákusky, slané a sladké vafle prázdné i plněné, trubičky prázdné i plněné, cukrovinky čokoládové i nečokoládové, čokoláda; (40) potravinářská výroba, zejména výroba pekařských a cukrářských výrobků.

(730) **STĚNAVA CZ, s.r.o.**, Nádražní 121, Teplice nad Metují, Česká republika

(740) Ing. Škoda Milan, Nahořanská 308, Nové Město nad Metují

(210) **O 183613**

(220) 12.09.2002

(320) 12.09.2002

(511) 31

(540)

(510) (31) krmiva suchá pro zvířata.

(590) Barevná

(730) **Sano-Moderní výživa zvířat spol. s r.o.**, Npor. O. Bartoška 15, Domažlice, Česká republika

(740) Mgr. Fořt Vojtěch, advokát, Npor. O. Bartoška 15, Domažlice

(210) **O 183710**

(220) 17.09.2002

(320) 17.09.2002

(511) 30, 32

(540)

ROLLY POP

(510) (30) cukrovinky; (32) nealkoholické nápoje, přípravky a sirupy pro výrobu nealkoholických nápojů.

(730) **PEMI Trade s. r. o.**, Slezské náměstí 19/32, Bílovec, Česká republika

(740) Ing. Soukup Petr, Patentová kancelář, Švédská 3, Olomouc

(210) **O 183712**

(220) 17.09.2002

(320) 17.09.2002

(511) 30, 32

(540)

SWEET ROLLY

(510) (30) cukrovinky; (32) nealkoholické nápoje, přípravky a sirupy pro výrobu nealkoholických nápojů.

(730) **PEMI Trade s. r. o.**, Slezské náměstí 19/32, Bílovec, Česká republika

(740) Ing. Soukup Petr, Patentová kancelář, Švédská 3, Olomouc

(210) **O 183756**

(220) 18.09.2002

(320) 18.09.2002

(511) 9, 35, 36, 38, 41, 42

(540)

Oskaréna

(510) (9) vědecké, elektronické a optické přístroje a zařízení v rámci třídy 9, přístroje a zařízení pro přenos a zpracování informací, zejména v oblasti telekomunikace, sítě telekomunikační a výpočetní techniky a jejich části, sítě datové, jejich součásti a náhradní díly v rámci třídy 9, počítače a programy pro ně, periferní zařízení počítačů v rámci třídy 9, záznamová média a nosiče záznamů, karty s pamětí, nosiče informací, zařízení pro zpracování dat a počítačů, CD disky, prodejní automaty a přístroje a mechanismy pro reklamu v rámci třídy 9, telekomunikační zařízení, zejména koncová a rádiová zařízení, telefony, záznamníky, hlasové schránky, mobilní telefony, faxy, modemy, magnetické suporty zvukových záznamů; (35) propagace, reklama, inzertní a reklamní agentura, automatické zpracování informací, zprostředkovatelská a obstaravatelská činnosti v oblasti informatiky a obchodu, marketing, činnost ekonomických a organizačních poradců; (36) finanční služby; (38) mobilní

telekomunikační služby a ostatní telekomunikační služby, (540) dále služby spočívající v přímém propojení lokálních pevných sítí se sítí mobilních telefonů, informační služby na Internetu, poskytování informačního servisu prostřednictvím telefonu, mobilní telekomunikační sítě, Internetu, poskytování přístupu na on-line informační služby a databáze, přenos, poskytování nebo vyvolávání informací z počítačových databází, on-line informační a databázové služby, komunikační služby prostřednictvím Internetu, vnějších a vnitřních sítí, šíření elektronických tiskovin, časopisů, periodik a knih prostřednictvím počítačové, datové, elektronické, telekomunikační nebo informační sítě, provozování informační a datové sítě, provozování veřejné mobilní radiotelefonní sítě, pronájem telekomunikačních okruhů, vedení sítí, zřizování a provozování veřejných, soukromých i účelových sítí, provozování datových a počítačových sítí, služby poskytované integrovanou digitální sítí, elektronický přenos dokumentů, přenos informací, zprostředkování přenosu dat, zprostředkovatelská a poradenská činnost v oblasti telekomunikací, telekomunikačních zařízení a sítí mobilních telefonů; (41) vydavatelství nosičů informací, služby školicí a vzdělávací, služby publikační a vydávání tiskovin, služby vzdělávací, školicí, organizace a provádění her a soutěží, sportovní, zábavná a výchovná činnost; (42) analytické a inženýrské práce v oblasti telekomunikací, hosting, poradenská činnost v oblasti výpočetní techniky a jejího servisu, provozování počítačových center, zprostředkovatelská a obstaravatelská činnost v oblasti výpočetní techniky, poradenská činnost v oblasti výpočetní techniky a elektrotechniky.

(730) **Český Mobil, a. s.**, Vinohradská 167, Praha 10, Česká republika

(740) Mgr. Pomaizlová Karin, advokátka, Linklaters, v.o.s., Palác Myslbek, Na Příkopě 19/1096, Praha 1 - Staré Město

(210) **O 183815**

(220) 19.09.2002

(320) 19.09.2002

(511) 2, 19, 24, 37

(540)

ARTEBOX

(510) (2) nátěry (barvy, laky); (19) stavební hmoty (nekovové), konstrukce přenosné (nekovové), geotextilie, plst pro stavební účely, armatury pro stavebnictví (nekovové); (24) textilie (materiály), textilie ze syntetických materiálů, netkané textilie, textilie pro boty a obuv, textilie pro oděvy, závěsy textilní nebo plastové, textilie pro čalouníky, textilní tapety; (37) stavby konstrukcí, montáže lešení, montáže konstrukcí, čalounění, malování a natírání interiérů a exteriérů, čalounění stěn, tapetování, opravy a údržba konstrukcí, čištění, stavební dozor.

(730) **Martin Svoboda**, Sokolovská 9, Praha 8, Česká republika

(740) Ing. Vithous Roman, Pavlíkova 605/12, Praha 4 - Kamýk

(210) **O 183836**

(220) 20.09.2002

(320) 20.09.2002

(511) 9, 28, 41



(510) (9) přístroje a zařízení určené k zábavě, zejména automaty výherní, prodejní a hudební, jejich součásti a příslušenství, spadající do této třídy; (28) hry, spadající do této třídy, jejich součásti a příslušenství, zejména automatické, s výjimkou těch, které se uvádějí do chodu vhozením mince nebo těch, které jsou užívány výhradně s televizním přijímačem, elektronické, s výjimkou her, které jsou užívány výhradně s televizním přijímačem, hry stolní a společenské; (41) zprostředkování služeb sloužících k zábavě a pobavení, spadajících do této třídy, provozování zařízení sloužícího k zábavě, zejména provozování výherních hracích přístrojů, a to i s hraním o peníze, informace o možnostech zábavy, zprostředkování provozu nočních klubů, zprostředkování provozu her on line z počítačové sítě, zprostředkování demonstrace a výuky pravidel her pro pobavení, též hazardních her kasina, pronájem her.

(590) Barevná

(730) **DELIS SERVIS s.r.o.**, Na Valech 5519, Ostrava - Třebovice, Česká republika

(740) Pacl Václav, patentový zástupce, Okrajová 4a, Havířov - Podlesí

(210) **O 183981**

(220) 25.09.2002

(320) 25.09.2002

(511) 16, 18, 25

(540)

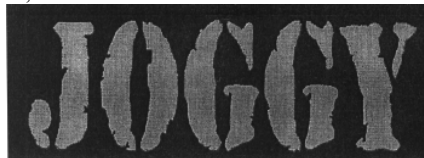

(510) (16) školní potřeby, sešity, bloky, notesy, reklamní tabule, psací potřeby, tužky, samolepky, obálky, tácky, katalogy, krabice, nálepky, obálky, sáčky, plakáty; (18) aktovky, kabelky, batohy, brašny, kufrý, tašky, klíčenky, kožené pásky, peněženky, deštníky, slunečníky; (25) spodní prádlo, bundy, trička, čepice, klobouky, kalhoty, sportovní kombinézy, pracovní kombinézy, koupací pláště, plavky, obleky, košile, sukně, svetry, kabáty, dámské šaty, kravaty, punčochy, rukavice, dětské oblečení, sportovní oblečení, obuv, sportovní obuv, dětská obuv.

(730) **Jaroslav Jošt**, Nad Hvíždalkou 421/III, Soběslav, Česká republika

(740) Ing. Květoslava Kubíčková, Doubravčická 2201, Praha 10

(210) **O 184091**

(220) 30.09.2002

(320) 30.09.2002

(511) 6, 20



(510) (6) upomínkové předměty, ozdoby a přívěšky z železných a neželezných kovů a jejich slitin; (20) upomínkové předměty, ozdoby a přívěšky ze dřeva, korku, rohoviny, kostí, slonoviny, jantaru, perleti, mořské pěny a jejich náhražek včetně náhražek z plastických hmot.

(730) **TURISTICKÉ ZNÁMKY s.r.o.**, Komenského 7, Rýmařov, Česká republika

(740) Ing. Soukup Petr, Patentová kancelář, Švédská 3, Olomouc

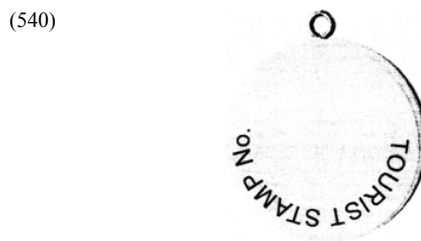

(510) (6) upomínkové předměty, ozdoby a přívěšky z železných a neželezných kovů a jejich slitin; (20) upomínkové předměty, ozdoby a přívěšky ze dřeva, korku, rohoviny, kostí, slonoviny, jantaru, perleti, mořské pěny a jejich náhražek včetně náhražek z plastických hmot.

(730) **TURISTICKÉ ZNÁMKY s.r.o.**, Komenského 7, Rýmařov, Česká republika

(740) Ing. Soukup Petr, Patentová kancelář, Švédská 3, Olomouc

(210) **O 184092**

(220) 30.09.2002

(320) 30.09.2002

(511) 6, 20

(540)



(510) (6) upomínkové předměty, ozdoby a přívěšky z železných a neželezných kovů a jejich slitin; (20) upomínkové předměty, ozdoby a přívěšky ze dřeva, korku, rohoviny, kostí, slonoviny, jantaru, perleti, mořské pěny a jejich náhražek včetně náhražek z plastických hmot.

(730) **TURISTICKÉ ZNÁMKY s.r.o.**, Komenského 7, Rýmařov, Česká republika

(740) Ing. Soukup Petr, Patentová kancelář, Švédská 3, Olomouc

(210) **O 184094**

(220) 30.09.2002

(320) 30.09.2002

(511) 6, 20

(540)



(510) (6) upomínkové předměty, ozdoby a přívěšky z železných a neželezných kovů a jejich slitin; (20) upomínkové předměty, ozdoby a přívěšky ze dřeva, korku, rohoviny, kostí, slonoviny, jantaru, perleti, mořské pěny a jejich náhražek včetně náhražek z plastických hmot.

(730) **TURISTICKÉ ZNÁMKY s.r.o.**, Komenského 7, Rýmařov, Česká republika

(740) Ing. Soukup Petr, Patentová kancelář, Švédská 3, Olomouc

(210) **O 184099**

(220) 30.09.2002

(320) 30.09.2002

(511) 6, 20

(210) **O 184137**

(220) 30.09.2002

(320) 30.09.2002

(511) 16, 25, 30

(540)



(510) (16) papír a výrobky z papíru, lepenka a kartonážní výrobky, tiskoviny, časopisy, periodika, knihy, výrobky knihařské, kalendáře, pohlednice, fotografie, psací potřeby, lepidla kancelářská a pro domácnost, tuhy, tužky, pastely, uhly, štětce, psací stroje, kancelářské potřeby kromě nábytku, školní sešity, skicáky, pastelky, tuhy, guma na mazání, ořezávátka, ořezávátka-strojky, penály, školní aktovky, hrací karty, papírové ubrusy, kapesníky a pleny, pytle a sáčky z plastických hmot pro obalovou techniku, obrazy, omalovánky, obtisky, pexesa, razítka a razidla, písmena pro tiskárny, tiskařské štočky, kopírovací zařízení (cyklostyly); (25) oděvy, prádlo, saka, kalhoty, svetry, košile, obleky, sukně, pláště, kostýmy, blůzy, cvičební úbory, spodní prádlo, oděvní doplňky, kravaty, motýlky, šály, rukavice, klobouky, čepice, ponožky, podkolenky, šle, barety, šátky, turistické oděvy, pracovní oděvy pro volný čas, zejména pro sport, obuv, střevíce, trepky, kloboučnické zboží; (30) káva, čaj, kakao, rýže, tapioka, ságo, kávové náhražky, mouka a obilné výrobky určené k lidské výživě, nápoje z kávy, kakaa, čokolády, chléb, suchary, sušenky, jemné pečivo, čokoláda, cukrovinky, bonbony, čokoládové bonbony, dražé, zmrzlina, med, sirup z melasy, kvasnice, prášky do pečiva, sůl, pepř, ocet, chuťové omáčky, koření, led na chlazení, rýže, žvýkačky, směsi pro účely pekárenské.

(730) **CHOCOLAND s.r.o.**, Plzeňská 216, Králův Dvůr, Česká republika

(740) Dipl. Ing. Jiří Chlustina, Unipatent, Jana Masaryka 43-47, Praha 2

(210) **O 184180**

(220) 01.10.2002

(320) 01.10.2002

(511) 9, 41, 42

(540)



SHADE
Wrath Of Angels

(510) (9) počítače, počítačové hry (programy-), počítačové periferie, periferní zařízení počítačů, počítačové programy (nahrané), počítačové programy (s možností stažení), počítačový software (nahraný-); (41) provozování her on-line (z počítačové sítě); (42) kopírování počítačových programů, tvorba software (počítačových programů).

(730) CENEGA PUBLISHING s.r.o., Naskové 3, Praha 5, Česká republika

(210) O 184219

(220) 02.10.2002

(320) 02.10.2002

(511) 41

(540)



WOODKOPF
UNIE WOODKOPF

(510) (41) výchova, vzdělávání, zábava, sportovní a kulturní aktivity.

(730) Unie WOODKOPF, Madridská 12, Praha 10, Česká republika

(210) O 184315

(220) 07.10.2002

(320) 07.10.2002

(511) 1, 2, 3

(540)



Isolda

(510) (1) chemické výrobky určené pro průmysl, vědy a fotografii, pro zemědělství, zahradnictví a lesnictví, umělé pryskyřice v surovém stavu, plastické hmoty v surovém stavu, hasicí látky, hasicí prostředky, hasební sloučeniny, hasicí směsi a výrobky, chemické výrobky určené ke konzervování potravin, lepidla pro průmysl; (2) barvy, nátěry, laky, ochranné výrobky proti korozi a proti deteriorizaci dřeva, barviva, mořidla, přírodní pryskyřice v surovém stavu; (3) přípravky pro bělení a jiné prostředky k praní, přípravky pro čištění, leštění, odmašťování a broušení, mýdla, parfumerie, vonné oleje, kosmetika, vlasové vody (lotions), šampony, laky na vlasy, gely na vlasy, vlasová kosmetika typu blanch, oxidy pro vlasovou kosmetiku, přípravky pro trvalou ondulaci, balzámy na vlasy, ošetřující masky na vlasy, modelační přípravky na vlasy, krémy pro ošetření a regeneraci pokožky rukou, barvy pro vlasovou kosmetiku, vzorník barevné škály pro výběr a/nebo pro ověření odstínu barev pro vlasovou kosmetiku, zubní pasty a prášky.

(730) CORMEN s.r.o., Nádražní 993, Bystřice nad Pernštejnem, Česká republika

(740) Ing. Dohnal Jiří, patentový zástupce, Nedbalova 29, Brno

(210) O 184317

(220) 07.10.2002

(320) 07.10.2002

(511) 1, 2, 3

(540)



CRONWELL

(510) (1) chemické výrobky určené pro průmysl, vědy a fotografii, pro zemědělství, zahradnictví a lesnictví, umělé pryskyřice v surovém stavu, plastické hmoty v surovém stavu, hasicí látky, hasicí prostředky, hasební sloučeniny, hasicí směsi a výrobky, chemické výrobky určené ke konzervování potravin, lepidla pro průmysl; (2) barvy, nátěry, laky, ochranné výrobky proti korozi a proti deteriorizaci dřeva, barviva, mořidla, přírodní pryskyřice v surovém stavu; (3) přípravky pro bělení a jiné prostředky k praní, přípravky pro čištění, leštění, odmašťování a broušení, mýdla, parfumerie, vonné oleje, kosmetika, vlasové vody (lotions), šampony, laky na vlasy, gely na vlasy, vlasová kosmetika typu blanch, oxidy pro vlasovou kosmetiku, přípravky pro trvalou ondulaci, balzámy na vlasy, ošetřující masky na vlasy, modelační přípravky na vlasy, krémy pro ošetření a regeneraci pokožky rukou, barvy pro vlasovou kosmetiku, vzorník barevné škály pro výběr a/nebo pro ověření odstínu barev pro vlasovou kosmetiku, zubní pasty a prášky.

(730) CORMEN s.r.o., Nádražní 993, Bystřice nad Pernštejnem, Česká republika

(740) Ing. Dohnal Jiří, patentový zástupce, Nedbalova 29, Brno

(210) O 184363

(220) 07.10.2002

(320) 07.10.2002

(511) 3, 5, 16

(540)



(554) Prostorová

(510) (3) mýdla, tekutá mýdla, šampony, kondicionéry, šampony tělové, pěny do koupele, pleťová a tělová kosmetika, krémy, přípravky pro bělení, prací prostředky (včetně tekutých), aviváže, tekuté mycí a čistící prostředky, zubní pasty, přípravky pro čištění, leštění, odmašťování a broušení, čistící, lešticí a brousící přípravky pro automobily, autokosmetika, tělová mléka, čistící mléka, pleťové vody, dětská kosmetika; (5) přípravky pro čištění a osvěžování vzduchu, deodoranty (jiné než pro osobní potřebu), hygienické výrobky pro osobní hygienu zařazené do třídy 5, antibakteriální a dezinfekční přípravky; (16) tiskoviny a výrobky z papíru jako letáky, katalogy, kalendáře, fotografie, etikety, tašky papírové, plakáty, kartony, pohlednice, gratulace, obálky, samolepky, tašky umělohmotné.

(730) TOMIL s.r.o., Gen. Svatoně 149/IV, Vysoké Mýto, Česká republika

(740) JUDr. Růžička Michal, CSc., Rott, Růžička a Guttman, patentová, známková a právní kancelář, Nad Štolou 12, Praha 7

(210) O 184495

(220) 10.10.2002

(320) 10.10.2002

(511) 24

(540)



(510) (24) voděnepropustná a prodyšná textilie.

(730) **Hannah Czech a.s.**, Slovanská tř. 100, Plzeň, Česká republika

(740) Langrová Irena, Langrová & Kupka Patentová, známková a právní kancelář, Skřetova 48, Plzeň

Číselný přehled

248859, 248860, 248861, 248862, 248863, 248864, 248865, 248866, 248867, 248868, 248869, 248870, 248871, 248872, 248873, 248874, 248875, 248877, 248878, 248879, 248880, 248881, 248882, 248883, 248884, 248885, 248886, 248887, 248888, 248889, 248890, 248891, 248893, 248894, 248895, 248896, 248897, 248898, 248899, 248900, 248901, 248902, 248903, 248904, 248905, 248906, 248907, 248908, 248909, 248910, 248911, 248912, 248913, 248914, 248915, 248916, 248917, 248918, 248919, 248920, 248921, 248922, 248923, 248924, 248925, 248926, 248927, 248928, 248929, 248930, 248931, 248932, 248933, 248934, 248935, 248936.

Zápis ochranných známek bez změny ve vztahu ke zveřejněným přihláškám

- | | |
|---|--|
| (111) 247901 | (320) 30.06.1999 |
| (220) 24.07.1996 | (442) 16.08.2000 |
| (320) 24.07.1996 | (151) 29.10.2002 |
| (442) 17.07.2002 | (180) 30.06.2009 |
| (151) 29.10.2002 | (730) DOLINA Staré Město, a.s. , Velehradská 1698,
Staré Město, Česká republika |
| (180) 24.07.2006 | (210) O 144472 |
| (730) BEST, s.r.o. , Černoleská 1930, Benešov u Prahy,
Česká republika | |
| (210) O 113309 | |
| <hr/> | |
| (111) 247902 | (111) 247907 |
| (220) 02.06.1998 | (220) 10.08.1999 |
| (320) 02.06.1998 | (320) 10.08.1999 |
| (442) 17.07.2002 | (442) 17.07.2002 |
| (151) 29.10.2002 | (151) 29.10.2002 |
| (180) 02.06.2008 | (180) 10.08.2009 |
| (730) DMMS CZ a.s. , Dědinova 1985, Praha 4, Česká
republika | (730) Price Costco International, Inc. , 999 Lake
Drive, Issaquah, Spojené státy americké,
Washington |
| (210) O 133218 | (210) O 145697 |
| <hr/> | |
| (111) 247903 | (111) 247908 |
| (220) 07.01.1999 | (220) 12.08.1999 |
| (320) 07.01.1999 | (320) 12.08.1999 |
| (442) 12.07.2000 | (442) 17.07.2002 |
| (151) 29.10.2002 | (151) 29.10.2002 |
| (180) 07.01.2009 | (180) 12.08.2009 |
| (730) VINIUM a.s. , Hlavní 666, Velké Pavlovice, Česká
republika | (730) Tesco Stores Limited , Tesco House, Delamare
Road, Cheshunt, Waltham Cross, Velká Británie |
| (210) O 138974 | (210) O 145742 |
| <hr/> | |
| (111) 247904 | (111) 247911 |
| (220) 23.04.1999 | (220) 17.09.1999 |
| (320) 23.04.1999 | (320) 17.09.1999 |
| (442) 17.07.2002 | (442) 17.07.2002 |
| (151) 29.10.2002 | (151) 29.10.2002 |
| (180) 23.04.2009 | (180) 17.09.2009 |
| (730) Prolong Super Lubricants, Inc. , 6 Thomas,
Irvine, Spojené státy americké, California | (730) Rychloservis a.s. , Školská 3/660, Praha 1, Česká
republika |
| (210) O 142198 | (210) O 146979 |
| <hr/> | |
| (111) 247905 | (111) 247913 |
| (220) 08.06.1999 | (220) 20.10.1999 |
| (320) 08.06.1999 | (320) 20.10.1999 |
| (442) 17.07.2002 | (442) 17.07.2002 |
| (151) 29.10.2002 | (151) 29.10.2002 |
| (180) 08.06.2009 | (180) 20.10.2009 |
| (730) S. T. S. SWIFT TEXTILE SERVIS s. r. o. ,
Pražská 33, Plzeň, Česká republika | (730) ICE - trade spol. s r.o. , Na losích 3564,
Havlíčkův Brod, Česká republika |
| (210) O 143628 | (210) O 148046 |
| <hr/> | |
| (111) 247906 | (111) 247914 |
| (220) 30.06.1999 | (220) 20.10.1999 |
| | (320) 20.10.1999 |

-
- (442) 17.07.2002
(151) 29.10.2002
(180) 20.10.2009
(730) **ICE - trade spol. s r.o.**, Na losích 3564,
Havlíčkův Brod, Česká republika
(210) O 148050
-
- (111) **247915**
(220) 20.10.1999
(320) 20.10.1999
(442) 17.07.2002
(151) 29.10.2002
(180) 20.10.2009
(730) **ICE - trade spol. s r.o.**, Na losích 3564,
Havlíčkův Brod, Česká republika
(210) O 148054
-
- (111) **247916**
(220) 06.12.1999
(320) 06.12.1999
(442) 17.07.2002
(151) 29.10.2002
(180) 06.12.2009
(730) **ROYAL DEFEND HOLDING a.s.**, Ostrovského
3/253, Praha 5, Česká republika
(210) O 149543
-
- (111) **247917**
(220) 06.12.1999
(320) 06.12.1999
(442) 17.07.2002
(151) 29.10.2002
(180) 06.12.2009
(730) **ROYAL DEFEND HOLDING a.s.**, Ostrovského
3/253, Praha 5, Česká republika
(210) O 149545
-
- (111) **247918**
(220) 22.12.1999
(320) 22.12.1999
(442) 17.07.2002
(151) 29.10.2002
(180) 22.12.2009
(730) **InfoTel, spol. s r.o.**, Novolíšeňská 18, Brno,
Česká republika
(210) O 150231
-
- (111) **247919**
(220) 22.12.1999
(320) 22.12.1999
(442) 17.07.2002
(151) 29.10.2002
(180) 22.12.2009
(730) **InfoTel, spol. s r.o.**, Novolíšeňská 18, Brno,
Česká republika
(210) O 150232
-
- (111) **247920**
(220) 12.01.2000
(320) 12.01.2000
(442) 17.07.2002
(151) 29.10.2002
(180) 12.01.2010
(730) **ELIS PRAHA v.o.s.**, Oldřichova 11/264, Praha 2,
Česká republika
-
- (210) O 150795
-
- (111) **247921**
(220) 24.01.2000
(320) 24.01.2000
(442) 17.07.2002
(151) 29.10.2002
(180) 24.01.2010
(730) **RIA HOLDING, a.s.**, Kuncova 6, Brno, Česká
republika
(210) O 151171
-
- (111) **247922**
(220) 04.02.2000
(320) 04.02.2000
(442) 17.07.2002
(151) 29.10.2002
(180) 04.02.2010
(730) **Jirgala Jaromír**, Francouzská 23/91, Brno,
Česká republika
(210) O 151603
-
- (111) **247923**
(220) 09.02.2000
(320) 09.02.2000
(442) 17.07.2002
(151) 29.10.2002
(180) 09.02.2010
(730) **Orlické papírny, a.s.**, Opletalova 92,
Lanškroun, Ostrovské Předměstí, Česká republika
(210) O 151701
-
- (111) **247924**
(220) 09.02.2000
(320) 09.02.2000
(442) 17.07.2002
(151) 29.10.2002
(180) 09.02.2010
(730) **Orlické papírny, a.s.**, Opletalova 92,
Lanškroun, Ostrovské Předměstí, Česká republika
(210) O 151702
-
- (111) **247926**
(220) 11.02.2000
(320) 11.02.2000
(442) 17.07.2002
(151) 29.10.2002
(180) 11.02.2010
(730) **POSPA CZ, s.r.o.**, Kříženeckého náměstí 5/322,
Praha 5, Česká republika
(210) O 151863
-
- (111) **247927**
(220) 16.02.2000
(320) 16.02.2000
(442) 17.07.2002
(151) 29.10.2002
(180) 16.02.2010
(730) **ADORE HOLDING, a.s.**, Bozděchova 7, Praha
5, Česká republika
(210) O 152038
-
- (111) **247928**
(220) 23.02.2000
(320) 23.02.2000

(442) 17.07.2002	(210) O 153195
(151) 29.10.2002	
(180) 23.02.2010	
(730) Nový úklid I, a.s. , Na Strži 343/5, Praha 4, Česká republika	(111) 247935
(210) O 152219	(220) 04.04.2000
	(320) 04.04.2000
	(442) 17.07.2002
	(151) 29.10.2002
	(180) 04.04.2010
(111) 247929	(730) JEMČA, a.s. , Znojemská 687, Jemnice, Česká republika
(220) 25.02.2000	(210) O 153981
(320) 25.02.2000	
(442) 17.07.2002	
(151) 29.10.2002	
(180) 25.02.2010	
(730) FAIR AGENCY, spol.s r.o. , Hlinky 112, Brno, Česká republika	(111) 247936
(210) O 152502	(220) 11.04.2000
	(320) 11.04.2000
	(442) 17.07.2002
	(151) 29.10.2002
	(180) 11.04.2010
(111) 247930	(730) MONA spol. s r.o. , Malá Štěpánská 17, Praha 2, Česká republika
(220) 06.03.2000	(210) O 154327
(320) 06.03.2000	
(442) 17.07.2002	
(151) 29.10.2002	
(180) 06.03.2010	
(730) Heger Jiří , V Zahrádkách 294, Tuchoměřice, Česká republika	(111) 247937
(210) O 152780	(220) 11.04.2000
	(320) 11.04.2000
	(442) 17.07.2002
	(151) 29.10.2002
	(180) 11.04.2010
	(730) MONA spol. s r.o. , Malá Štěpánská 17, Praha 2, Česká republika
	(210) O 154328
(111) 247931	
(220) 13.03.2000	
(320) 13.03.2000	
(442) 17.07.2002	
(151) 29.10.2002	
(180) 13.03.2010	
(730) Karlovarská mlékárna Group reality s.r.o. , Vítězná 21, Karlovy Vary, Česká republika	(111) 247938
(210) O 153020	(220) 11.04.2000
	(320) 11.04.2000
	(442) 17.07.2002
	(151) 29.10.2002
	(180) 11.04.2010
	(730) MONA spol. s r.o. , Malá Štěpánská 17, Praha 2, Česká republika
	(210) O 154330
(111) 247932	
(220) 13.03.2000	
(320) 13.03.2000	
(442) 17.07.2002	
(151) 29.10.2002	
(180) 13.03.2010	
(730) Karlovarská mlékárna Group reality s.r.o. , Vítězná 21, Karlovy Vary, Česká republika	(111) 247940
(210) O 153021	(220) 24.05.2000
	(320) 24.05.2000
	(442) 17.07.2002
	(151) 29.10.2002
	(180) 24.05.2010
	(730) INZERTSPOJ s. r. o. , Náchodská 801, Praha 9 - Horní Počernice, Česká republika
	(210) O 155731
(111) 247933	
(220) 16.03.2000	
(320) 16.03.2000	
(442) 17.07.2002	
(151) 29.10.2002	
(180) 16.03.2010	
(730) GRUPO ANTOLIN BOHEMIA, a.s. , U Nisy 178, Chrástava, Česká republika	(111) 247941
(210) O 153163	(220) 24.05.2000
	(320) 24.05.2000
	(442) 17.07.2002
	(151) 29.10.2002
	(180) 24.05.2010
	(730) INZERTSPOJ s. r. o. , Náchodská 801, Praha 9 - Horní Počernice, Česká republika
	(210) O 155732
(111) 247934	
(220) 17.03.2000	
(320) 17.03.2000	
(442) 15.08.2001	
(151) 29.10.2002	
(180) 17.03.2010	
(730) EKOREGIONAL, s.r.o. , Tř. T. Bati - areál a.s. TOMA, bud. 53, Otrokovice, Česká republika	(111) 247943
	(220) 05.06.2000
	(320) 05.06.2000

(442) 17.07.2002
 (151) 29.10.2002
 (180) 05.06.2010
 (730) **JEMČA, a.s.**, Znojemská 687, Jemnice, Česká republika
 (210) O 156061

(111) **247944**
 (220) 09.06.2000
 (320) 09.06.2000
 (442) 16.05.2001
 (151) 29.10.2002
 (180) 09.06.2010
 (730) **Ing. Vladislav Cimbál - C + C**, Panenská 2548/10, Jablonec nad Nisou, Česká republika
 (210) O 156213

(111) **247946**
 (220) 20.06.2000
 (320) 20.06.2000
 (442) 17.07.2002
 (151) 29.10.2002
 (180) 20.06.2010
 (730) **IDG WORLD EXPO Messen- und Ausstellungs GmbH - organizační složka**, Zubatého 11, Praha 5, Česká republika
 (210) O 156607

(111) **247947**
 (220) 20.06.2000
 (320) 20.06.2000
 (442) 17.07.2002
 (151) 29.10.2002
 (180) 20.06.2010
 (730) **IDG WORLD EXPO Messen- und Ausstellungs GmbH - organizační složka**, Zubatého 11, Praha 5, Česká republika
 (210) O 156608

(111) **247948**
 (220) 29.06.2000
 (320) 29.06.2000
 (442) 17.07.2002
 (151) 29.10.2002
 (180) 29.06.2010
 (730) **Novák Libor**, Masarykovo nám. 11, Hustopeče, Česká republika
 (210) O 156955

(111) **247949**
 (220) 04.07.2000
 (320) 04.07.2000
 (442) 11.07.2001
 (151) 29.10.2002
 (180) 04.07.2010
 (730) **I.D.C. Holding, a.s.**, Drieňová 3, Bratislava, Slovenská republika
 (210) O 157151

(111) **247950**
 (220) 11.07.2000
 (320) 11.07.2000
 (442) 17.07.2002
 (151) 29.10.2002
 (180) 11.07.2010

(730) **Medicom International s.r.o.**, Páteřní 7, Brno, Česká republika
 (210) O 157267

(111) **247951**
 (220) 11.07.2000
 (320) 11.07.2000
 (442) 17.07.2002
 (151) 29.10.2002
 (180) 11.07.2010
 (730) **Medicom International s.r.o.**, Páteřní 7, Brno, Česká republika
 (210) O 157289

(111) **247952**
 (220) 21.07.2000
 (320) 21.07.2000
 (442) 17.07.2002
 (151) 29.10.2002
 (180) 21.07.2010
 (730) **Pavel Kodytek**, Konečného nám. 3, Brno, Česká republika
 (210) O 157633

(111) **247953**
 (220) 21.07.2000
 (320) 21.07.2000
 (442) 17.07.2002
 (151) 29.10.2002
 (180) 21.07.2010
 (730) **Pavel Kodytek**, Konečného nám. 3, Brno, Česká republika
 (210) O 157634

(111) **247954**
 (220) 03.08.2000
 (320) 03.08.2000
 (442) 17.07.2002
 (151) 29.10.2002
 (180) 03.08.2010
 (730) **i-ventures, a.s.**, Sladkovského 346, Pardubice, Česká republika
 (210) O 157967

(111) **247955**
 (220) 10.08.2000
 (320) 10.08.2000
 (442) 17.07.2002
 (151) 29.10.2002
 (180) 10.08.2010
 (730) **Chudková Romana**, Těšínská 1110/2, Ústí nad Labem, Česká republika
 (210) O 158197

(111) **247956**
 (220) 16.08.2000
 (320) 16.08.2000
 (442) 17.07.2002
 (151) 29.10.2002
 (180) 16.08.2010
 (730) **SOLAS SCIENCE & ENGINEERING CO., LTD.**, No. 37, 35 th Road, Taichung Industrial Park, Taichung, Taiwan
 (210) O 158304

-
- (111) **247959**
(220) 28.08.2000
(320) 01.06.2000
(442) 17.07.2002
(151) 29.10.2002
(180) 28.08.2010
(730) **Beltone Electronics Corporation**, 4201 West Victoria Street, Chicago, Spojené státy americké, Illinois
(210) O 158549
-
- (111) **247961**
(220) 19.09.2000
(320) 19.09.2000
(442) 17.07.2002
(151) 29.10.2002
(180) 19.09.2010
(730) **Dogma s.r.o.**, Lipová 819, O.C.Kahan, Most, Česká republika
(210) O 159200
-
- (111) **247962**
(220) 20.09.2000
(320) 20.09.2000
(442) 17.07.2002
(151) 29.10.2002
(180) 20.09.2010
(730) **Sun Franchise Systems Limited,pobočka Praha**, Oldřichova 172, Praha 2, Česká republika
(210) O 159258
-
- (111) **247963**
(220) 21.09.2000
(320) 21.09.2000
(442) 16.05.2001
(151) 29.10.2002
(180) 21.09.2010
(730) **LINEA Nivnice,a.s.**, U dvora 190, Nivnice, Česká republika
(210) O 159322
-
- (111) **247964**
(220) 04.10.2000
(320) 04.10.2000
(442) 17.07.2002
(151) 29.10.2002
(180) 04.10.2010
(730) **America Online, Inc.**, 22000 AOL Way, Dulles, Spojené státy americké, Virginia
(210) O 159615
-
- (111) **247965**
(220) 11.10.2000
(320) 11.10.2000
(442) 17.07.2002
(151) 29.10.2002
(180) 11.10.2010
(730) **Effem Foods Pty Ltd.**, 4 Corella Close, Wyong, New South Wales 2259, Austrálie
(210) O 159909
-
- (111) **247966**
(220) 12.10.2000
(320) 12.10.2000
(442) 17.07.2002
- (151) 29.10.2002
(180) 12.10.2010
(730) **Ford Motor Company**, The American Road, Dearborn, Spojené státy americké, Michigan
(210) O 159973
-
- (111) **247967**
(220) 12.10.2000
(320) 12.10.2000
(442) 17.07.2002
(151) 29.10.2002
(180) 12.10.2010
(730) **Ford Motor Company**, The American Road, Dearborn, Spojené státy americké, Michigan
(210) O 159974
-
- (111) **247968**
(220) 30.10.2000
(320) 30.10.2000
(442) 17.07.2002
(151) 29.10.2002
(180) 30.10.2010
(730) **KAM NA PARDUBICKU s.r.o.**, tř. Míru 60, Pardubice, Česká republika
(210) O 160523
-
- (111) **247969**
(220) 30.10.2000
(320) 30.10.2000
(442) 17.07.2002
(151) 29.10.2002
(180) 30.10.2010
(730) **ARK THOMPSON, a.s.**, Vyšehradská 43, Praha 2, Česká republika
(210) O 160540
-
- (111) **247971**
(220) 01.12.2000
(320) 01.12.2000
(442) 17.07.2002
(151) 29.10.2002
(180) 01.12.2010
(730) **K5, spol. s r.o.**, Korunní 5, Praha 2, Česká republika
(210) O 161769
-
- (111) **247972**
(220) 01.12.2000
(320) 01.12.2000
(442) 17.07.2002
(151) 29.10.2002
(180) 01.12.2010
(730) **K5, spol. s r.o.**, Korunní 5, Praha 2, Česká republika
(210) O 161770
-
- (111) **247973**
(220) 01.12.2000
(320) 01.12.2000
(442) 17.07.2002
(151) 29.10.2002
(180) 01.12.2010
(730) **K5, spol. s r.o.**, Korunní 5, Praha 2, Česká republika

(210) O 161771

(111) **247974**

(220) 01.12.2000

(320) 01.12.2000

(442) 17.07.2002

(151) 29.10.2002

(180) 01.12.2010

(730) **PORTUGÁLIA SHOES, Sp. Z.O.O.**, Ul.

Julianowska 45, Plaseczno, Polsko

(210) O 161787

(111) **247976**

(220) 08.12.2000

(320) 08.12.2000

(442) 14.03.2001

(151) 29.10.2002

(180) 08.12.2010

(730) **GALENA a.s.**, Ostravská 29, Opava 9, Česká

republika

(210) O 162178

(111) **247977**

(220) 18.12.2000

(320) 18.12.2000

(442) 17.07.2002

(151) 29.10.2002

(180) 18.12.2010

(730) **Michelské pekárny, a. s.**, Pekárenská 10, Praha

4, Česká republika

(210) O 162484

(111) **247978**

(220) 18.12.2000

(320) 18.12.2000

(442) 17.07.2002

(151) 29.10.2002

(180) 18.12.2010

(730) **Michelské pekárny, a. s.**, Pekárenská 10, Praha

4, Česká republika

(210) O 162485

(111) **247979**

(220) 21.12.2000

(320) 21.12.2000

(442) 15.08.2001

(151) 29.10.2002

(180) 21.12.2010

(730) **KARPET s. r. o.**, Formanská 296, Praha 4, Česká

republika

(210) O 162595

(111) **247980**

(220) 22.12.2000

(320) 22.12.2000

(442) 17.07.2002

(151) 29.10.2002

(180) 22.12.2010

(730) **GASCONTROL PLAST, a. s.**, Dělnická 46,

Havířov - Suchá, Česká republika

(210) O 162664

(111) **247981**

(220) 08.01.2001

(320) 08.01.2001

(442) 17.07.2002

(151) 29.10.2002

(180) 08.01.2011

(730) **CETELEM**, 5 Avenue Kléber, Paris, Francie

(210) O 163008

(111) **247982**

(220) 10.01.2001

(320) 10.01.2001

(442) 17.07.2002

(151) 29.10.2002

(180) 10.01.2011

(730) **NISSAN ČR, s.r.o.**, Kolbenova 859/15, Praha 9,

Česká republika

(210) O 163054

(111) **247983**

(220) 10.01.2001

(320) 10.01.2001

(442) 17.07.2002

(151) 29.10.2002

(180) 10.01.2011

(730) **Factory Animation Services, s.r.o.**, Vaňurova

465/20, Liberec 1, Česká republika

(210) O 163086

(111) **247984**

(220) 16.01.2001

(320) 16.01.2001

(442) 17.07.2002

(151) 29.10.2002

(180) 16.01.2011

(730) **Otto Dušek**, Ježkova 2, Brno, Česká republika

(210) O 163242

(111) **247985**

(220) 19.01.2001

(320) 19.01.2001

(442) 17.07.2002

(151) 29.10.2002

(180) 19.01.2011

(730) **Ing. Grigorij Dvorský**, ul. Svatopluka Čecha

593, Zlín, Česká republika

(210) O 163367

(111) **247986**

(220) 19.01.2001

(320) 19.01.2001

(442) 17.07.2002

(151) 29.10.2002

(180) 19.01.2011

(730) **Ing. Grigorij Dvorský**, ul. Svatopluka Čecha

593, Zlín, Česká republika

(210) O 163368

(111) **247987**

(220) 08.02.2001

(320) 08.02.2001

(442) 17.07.2002

(151) 29.10.2002

(180) 08.02.2011

(730) **Lidové noviny, akciová společnost**, Pobřežní

20/224, Praha 8, Česká republika

(210) O 164144

-
- (111) **247988**
 (220) 19.02.2001
 (320) 19.02.2001
 (442) 17.07.2002
 (151) 29.10.2002
 (180) 19.02.2011
 (730) **Hornát Pavel**, Danielova 258, Praha 9, Česká republika
 (210) O 164492
-
- (111) **247989**
 (220) 20.02.2001
 (320) 20.02.2001
 (442) 17.07.2002
 (151) 29.10.2002
 (180) 20.02.2011
 (730) **Harlequin Books S.A.**, 58 Route de Chantemerle, Granges-Paccot, Švýcarsko
 (210) O 164522
-
- (111) **247990**
 (220) 20.02.2001
 (320) 20.02.2001
 (442) 17.07.2002
 (151) 29.10.2002
 (180) 20.02.2011
 (730) **Harlequin Books S.A.**, 58 Route de Chantemerle, Granges-Paccot, Švýcarsko
 (210) O 164523
-
- (111) **247991**
 (220) 21.02.2001
 (320) 21.02.2001
 (442) 17.07.2002
 (151) 29.10.2002
 (180) 21.02.2011
 (730) **A. O. Services**, Cheapside 9, London, Velká Británie
 (210) O 164543
-
- (111) **247992**
 (220) 22.02.2001
 (320) 22.02.2001
 (442) 17.07.2002
 (151) 29.10.2002
 (180) 22.02.2011
 (730) **TOAGOSEI CO., LTD.**, 1-14-1 Nishishinbashi, Minato-ku, Tokyo, Japonsko
 (210) O 164655
-
- (111) **247993**
 (220) 05.03.2001
 (320) 05.03.2001
 (442) 17.07.2002
 (151) 29.10.2002
 (180) 05.03.2011
 (730) **Ing. Kraft Miloš**, Nad Bořislavkou 28, Praha 6 - Vokovice, Česká republika
 (210) O 164969
-
- (111) **247994**
 (220) 14.03.2001
 (320) 14.03.2001
 (442) 17.07.2002
 (151) 29.10.2002
- (180) 14.03.2011
 (730) **Královský pivovar Krušovice a.s.**, Krušovice, Česká republika
 (210) O 165318
-
- (111) **247995**
 (220) 16.03.2001
 (320) 16.03.2001
 (442) 17.07.2002
 (151) 29.10.2002
 (180) 16.03.2011
 (730) **H-D Michigan, Inc.**, 315 W. Huron Street, Suite 400, Ann Arbor, Spojené státy americké, Michigan
 (210) O 165413
-
- (111) **247996**
 (220) 22.03.2001
 (320) 22.03.2001
 (442) 17.07.2002
 (151) 29.10.2002
 (180) 22.03.2011
 (730) **Karel Buchta - SADIMO**, U Koupaliště 2, Havířov - Město, Česká republika
 (210) O 165659
-
- (111) **247997**
 (220) 22.03.2001
 (320) 22.03.2001
 (442) 17.07.2002
 (151) 29.10.2002
 (180) 22.03.2011
 (730) **Karel Buchta - SADIMO**, U Koupaliště 2, Havířov - Město, Česká republika
 (210) O 165661
-
- (111) **247999**
 (220) 02.04.2001
 (320) 02.04.2001
 (442) 17.07.2002
 (151) 29.10.2002
 (180) 02.04.2011
 (730) **Michalovič Jiří**, Dolní Bojanovice 386, Česká republika
 (210) O 166012
-
- (111) **248000**
 (220) 02.04.2001
 (320) 02.04.2001
 (442) 17.07.2002
 (151) 29.10.2002
 (180) 02.04.2011
 (730) **Rožehnal Jiří**, Podzámčí 854, Brumov, Česká republika
 (210) O 166014
-
- (111) **248001**
 (220) 03.04.2001
 (320) 24.11.2000
 (442) 17.07.2002
 (151) 29.10.2002
 (180) 03.04.2011
 (730) **L & L PRODUCTS, INC.**, 160 McLean Drive, Romeo, Spojené státy americké, Michigan
 (210) O 166085
-

(111) **248002**
 (220) 03.04.2001
 (320) 03.04.2001
 (442) 17.07.2002
 (151) 29.10.2002
 (180) 03.04.2011
 (730) **Engel Karel**, Katovická 407, Praha 8, Česká republika
 (210) O 166089

(111) **248003**
 (220) 04.04.2001
 (320) 04.04.2001
 (442) 17.07.2002
 (151) 29.10.2002
 (180) 04.04.2011
 (730) **AutoCont CZ a.s.**, Nemocniční 12, Ostrava-Moravská Ostrava, Česká republika
 (210) O 166131

(111) **248005**
 (220) 09.04.2001
 (320) 09.04.2001
 (442) 17.07.2002
 (151) 29.10.2002
 (180) 09.04.2011
 (730) **inno motor s.r.o.**, Lužná 591, Praha 6, Česká republika
 (210) O 166316

(111) **248006**
 (220) 10.04.2001
 (320) 10.04.2001
 (442) 17.07.2002
 (151) 29.10.2002
 (180) 10.04.2011
 (730) **PVK s.r.o.**, Vrbenská 6, České Budějovice, Česká republika
 (210) O 166353

(111) **248007**
 (220) 12.04.2001
 (320) 12.04.2001
 (442) 17.07.2002
 (151) 29.10.2002
 (180) 12.04.2011
 (730) **Látal Jiří**, Drahanovice 195, Česká republika
 (210) O 166401

(111) **248008**
 (220) 23.04.2001
 (320) 23.04.2001
 (442) 17.07.2002
 (151) 29.10.2002
 (180) 23.04.2011
 (730) **AT Computers a.s.**, Uhlířská 3, Ostrava-Slezská Ostrava, Česká republika
 (210) O 166689

(111) **248009**
 (220) 23.04.2001
 (320) 23.04.2001
 (442) 17.07.2002
 (151) 29.10.2002
 (180) 23.04.2011

(730) **ČESKÁ ENERGETIKA s.r.o.**, Církvice 161, Česká republika
 (210) O 166743

(111) **248010**
 (220) 24.04.2001
 (320) 27.10.2000
 (442) 17.07.2002
 (151) 29.10.2002
 (180) 24.04.2011
 (730) **Citicorp a Delaware corporation**, 399 Park Avenue, New York, Spojené státy americké, New York
 (210) O 166780

(111) **248011**
 (220) 25.04.2001
 (320) 25.04.2001
 (442) 17.07.2002
 (151) 29.10.2002
 (180) 25.04.2011
 (730) **Místní automotoklub AK ŠKODA MLADÁ BOLESLAV**, tř. Václava Klementa 839, Mladá Boleslav, Česká republika
 (210) O 166815

(111) **248012**
 (220) 25.04.2001
 (320) 25.04.2001
 (442) 17.07.2002
 (151) 29.10.2002
 (180) 25.04.2011
 (730) **Místní automotoklub AK ŠKODA MLADÁ BOLESLAV**, tř. Václava Klementa 839, Mladá Boleslav, Česká republika
 (210) O 166817

(111) **248013**
 (220) 25.04.2001
 (320) 25.04.2001
 (442) 17.07.2002
 (151) 29.10.2002
 (180) 25.04.2011
 (730) **Místní automotoklub AK ŠKODA MLADÁ BOLESLAV**, tř. Václava Klementa 839, Mladá Boleslav, Česká republika
 (210) O 166818

(111) **248015**
 (220) 02.05.2001
 (320) 02.05.2001
 (442) 17.07.2002
 (151) 29.10.2002
 (180) 02.05.2011
 (730) **LINEA Nivnice, a.s.**, U dvora 190, Nivnice, Česká republika
 (210) O 166992

(111) **248016**
 (220) 03.05.2001
 (320) 18.01.2001
 (442) 17.07.2002
 (151) 29.10.2002
 (180) 03.05.2011
 (730) **Microsoft Corporation**, One Microsoft Way, Redmond, Spojené státy americké, Washington

(210) O 167026

(111) **248017**

(220) 03.05.2001

(320) 03.05.2001

(442) 17.07.2002

(151) 29.10.2002

(180) 03.05.2011

(730) **AKINU CZ s.r.o.**, Na rovnosti 16, Praha 3, Česká republika

(210) O 167031

(111) **248018**

(220) 04.05.2001

(320) 04.05.2001

(442) 17.07.2002

(151) 29.10.2002

(180) 04.05.2011

(730) **Mars, Incorporated**, 6885 Elm Street, Mc Lean, Spojené státy americké, Virginia

(210) O 167051

(111) **248019**

(220) 07.05.2001

(320) 07.05.2001

(442) 17.07.2002

(151) 29.10.2002

(180) 07.05.2011

(730) **Petr Tichý - MaRel**, Albrechtice 738, Česká republika

(210) O 167076

(111) **248020**

(220) 07.05.2001

(320) 07.05.2001

(442) 17.07.2002

(151) 29.10.2002

(180) 07.05.2011

(730) **Mandík Petr**, Pod svahem 243/25, Praha 4, Česká republika

(210) O 167091

(111) **248021**

(220) 09.05.2001

(320) 09.05.2001

(442) 17.07.2002

(151) 29.10.2002

(180) 09.05.2011

(730) **AKRO investiční společnost, a.s.**, Na Poříčí 17, Praha 1, Česká republika

(210) O 167130

(111) **248022**

(220) 09.05.2001

(320) 09.05.2001

(442) 17.07.2002

(151) 29.10.2002

(180) 09.05.2011

(730) **AKRO investiční společnost, a.s.**, Na Poříčí 17, Praha 1, Česká republika

(210) O 167131

(111) **248023**

(220) 10.05.2001

(320) 10.05.2001

(442) 17.07.2002

(151) 29.10.2002

(180) 10.05.2011

(730) **FREKVENCE 1, a.s.**, Wenzigova 4, Praha 2, Česká republika

(210) O 167143

(111) **248024**

(220) 18.04.2002

(320) 18.04.2002

(442) 17.07.2002

(151) 29.10.2002

(180) 18.04.2012

(730) **Fispoclean spol. s r.o.**, Marie Cibulkové 26, Praha 4, Česká republika

(210) O 167286

(111) **248025**

(220) 16.05.2001

(320) 16.05.2001

(442) 17.07.2002

(151) 29.10.2002

(180) 16.05.2011

(730) **BRNOMETAL, s.r.o.**, Čechyňská 25, Brno, Česká republika

(210) O 167317

(111) **248026**

(220) 22.05.2001

(320) 22.05.2001

(442) 17.07.2002

(151) 29.10.2002

(180) 22.05.2011

(730) **Vrbka Marek Ing.**, Videňská 48, Brno, Česká republika

(210) O 167554

(111) **248027**

(220) 25.05.2001

(320) 25.05.2001

(442) 17.07.2002

(151) 29.10.2002

(180) 25.05.2011

(730) **Vrbka Stanislav**, Struhlovsko 1403, Hranice, Česká republika

(210) O 167737

(111) **248028**

(220) 28.05.2001

(320) 28.05.2001

(442) 17.07.2002

(151) 29.10.2002

(180) 28.05.2011

(730) **Naturprodukt CZ spol.s r.o.**, Mládežnická 9/1563, Havířov-Podlesí, Česká republika

(210) O 167758

(111) **248029**

(220) 28.05.2001

(320) 28.05.2001

(442) 17.07.2002

(151) 29.10.2002

(180) 28.05.2011

(730) **GD MIDEA HOLDING CO., LTD**, Penglai Road, Beijiaozhen, Shunde City, Čína

(210) O 167789

(111) **248031**

(220) 31.05.2001

(320) 31.05.2001

(442) 17.07.2002

(151) 29.10.2002

(180) 31.05.2011

(730) **KOUPIL a.s.**, Uhlířská 872/12, Ostrava-Slezská
Ostrava, Česká republika

(210) O 167997

(111) **248032**

(220) 31.05.2001

(320) 31.05.2001

(442) 17.07.2002

(151) 29.10.2002

(180) 31.05.2011

(730) **PRESIDENT AND FELLOWS OF HARVARD
COLLEGE**, 17 Quincy Street, Cambridge, Spojené
státy americké, Massachusetts

(210) O 168016

(111) **248033**

(220) 04.06.2001

(320) 04.06.2001

(442) 17.07.2002

(151) 29.10.2002

(180) 04.06.2011

(730) **Super Automation Systems s.r.o.**, Vyšehradská
28, Praha 2, Česká republika

(210) O 168087

(111) **248034**

(220) 05.06.2001

(320) 05.06.2001

(442) 17.07.2002

(151) 29.10.2002

(180) 05.06.2011

(730) **Vladimír Kropáček**, Ruská 40, Praha 10, Česká
republika

(210) O 168123

(111) **248035**

(220) 05.06.2001

(320) 05.06.2001

(442) 17.07.2002

(151) 29.10.2002

(180) 05.06.2011

(730) **DATS s.r.o.**, Na dlážděnce 39/108, Praha 8, Česká
republika

(210) O 168128

(111) **248036**

(220) 05.06.2001

(320) 05.06.2001

(442) 17.07.2002

(151) 29.10.2002

(180) 05.06.2011

(730) **Société des Produits Nestle S.A.**, Vevey,
Švýcarsko

(210) O 168139

(111) **248037**

(220) 06.06.2001

(320) 06.06.2001

(442) 17.07.2002

(151) 29.10.2002

(180) 06.06.2011

(730) **SHAREHOLDING, a.s.**, Lidická 57, Brno, Česká
republika

(210) O 168157

(111) **248038**

(220) 07.06.2001

(320) 07.06.2001

(442) 17.07.2002

(151) 29.10.2002

(180) 07.06.2011

(730) **ASTRAL GRUP, S.A.**, Filadors, 35-41, 4a,
Sabadell, Španělsko

(210) O 168229

(111) **248039**

(220) 11.06.2001

(320) 11.06.2001

(442) 17.07.2002

(151) 29.10.2002

(180) 11.06.2011

(730) **CONSULTA INVEST spol.s r.o.**, Dělnická 248,
Dolní Břežany, Česká republika

(210) O 168302

(111) **248040**

(220) 11.06.2001

(320) 11.06.2001

(442) 17.07.2002

(151) 29.10.2002

(180) 11.06.2011

(730) **JV. M s.r.o.**, Na luzích 18, Praha 6, Česká
republika

(210) O 168303

(111) **248041**

(220) 11.06.2001

(320) 11.06.2001

(442) 17.07.2002

(151) 29.10.2002

(180) 11.06.2011

(730) **ROYAL office & telecom s.r.o.**, Čeňka Prause
528, Benátky nad Jizerou, Česká republika

(210) O 168318

(111) **248042**

(220) 12.06.2001

(320) 12.06.2001

(442) 17.07.2002

(151) 29.10.2002

(180) 12.06.2011

(730) **Maytag International, Inc.**, 403 West Fourth
Street North, Newton, Spojené státy americké,
Iowa

(210) O 168563

(111) **248043**

(220) 13.06.2001

(320) 25.05.2001

(442) 17.07.2002

(151) 29.10.2002

(180) 13.06.2011

(730) **CRYOLIFE, INC.**, 1655 Roberts Boulevard,
N.W., Kennesaw, Spojené státy americké, Georgia
(210) O 168600

(111) **248044**

(220) 13.06.2001
(320) 13.06.2001
(442) 17.07.2002
(151) 29.10.2002
(180) 13.06.2011

(730) **WISSA, spol.s r.o.**, U Rakovky 1207, Praha 4 -
Kunratice, Česká republika
(210) O 168612

(111) **248045**

(220) 14.06.2001
(320) 14.06.2001
(442) 17.07.2002
(151) 29.10.2002
(180) 14.06.2011

(730) **GUNNEX s.r.o.**, Pobřežní 36, Praha 8, Česká
republika
(210) O 168659

(111) **248046**

(220) 14.06.2001
(320) 14.06.2001
(442) 17.07.2002
(151) 29.10.2002
(180) 14.06.2011

(730) **Deutsche Post eBusiness GmbH**, Tulpenfeld 1,
Bonn, Německo
(210) O 168669

(111) **248047**

(220) 15.06.2001
(320) 15.06.2001
(442) 17.07.2002
(151) 29.10.2002
(180) 15.06.2011

(730) **Český rozhlas**, Vinohradská 12, Praha 2, Česká
republika
(210) O 168689

(111) **248048**

(220) 15.06.2001
(320) 15.06.2001
(442) 17.07.2002
(151) 29.10.2002
(180) 15.06.2011

(730) **Český rozhlas**, Vinohradská 12, Praha 2, Česká
republika
(210) O 168690

(111) **248049**

(220) 15.06.2001
(320) 15.06.2001
(442) 17.07.2002
(151) 29.10.2002
(180) 15.06.2011

(730) **Český rozhlas**, Vinohradská 12, Praha 2, Česká
republika
(210) O 168697

(111) **248051**

(220) 18.06.2001

(320) 18.06.2001

(442) 17.07.2002

(151) 29.10.2002

(180) 18.06.2011

(730) **Povodí Odry, státní podnik**, Varenská 49,
Ostrava 1, Česká republika

(210) O 168833

(111) **248052**

(220) 18.06.2001

(320) 18.06.2001

(442) 17.07.2002

(151) 29.10.2002

(180) 18.06.2011

(730) **Povodí Odry, státní podnik**, Varenská 49,
Ostrava 1, Česká republika

(210) O 168834

(111) **248053**

(220) 18.06.2001

(320) 18.06.2001

(442) 17.07.2002

(151) 29.10.2002

(180) 18.06.2011

(730) **Hromčák Dalibor**, Podohradí 538, Nivnice,
Česká republika

(210) O 168865

(111) **248054**

(220) 20.06.2001

(320) 20.06.2001

(442) 17.07.2002

(151) 29.10.2002

(180) 20.06.2011

(730) **Mobil Media a.s.**, Orebitská 4, Praha 3, Česká
republika

(210) O 168946

(111) **248055**

(220) 21.06.2001

(320) 21.06.2001

(442) 17.07.2002

(151) 29.10.2002

(180) 21.06.2011

(730) **SLOVLIKER ČR, s.r.o.**, Lidická 1322, Kunovice,
Česká republika

(210) O 168967

(111) **248056**

(220) 21.06.2001

(320) 21.12.2000

(442) 17.07.2002

(151) 29.10.2002

(180) 21.06.2011

(730) **Hutchison Whampoa Enterprises Limited**,
Craigmuir Chambers, Wickhams Cay, Road Town,
Tortola, Britské Panenské ostrovy

(210) O 169071

(111) **248057**

(220) 21.06.2001

(320) 22.12.2000

(442) 17.07.2002

(151) 29.10.2002

- (180) 21.06.2011
 (730) **Hutchison Whampoa Enterprises Limited**,
 Craigmuir Chambers, Wickhams Cay, Road Town,
 Tortola, Britské Panenské ostrovy
 (210) O 169072
-
- (111) **248058**
 (220) 21.06.2001
 (320) 21.12.2000
 (442) 17.07.2002
 (151) 29.10.2002
 (180) 21.06.2011
 (730) **Hutchison Whampoa Enterprises Limited**,
 Craigmuir Chambers, Wickhams Cay, Road Town,
 Tortola, Britské Panenské ostrovy
 (210) O 169073
-
- (111) **248059**
 (220) 22.06.2001
 (320) 22.06.2001
 (442) 17.07.2002
 (151) 29.10.2002
 (180) 22.06.2011
 (730) **Kolena Martin**, Cihelní 810/31, Ostrava,
 Moravská Ostrava, Česká republika
 (210) O 169087
-
- (111) **248060**
 (220) 22.06.2001
 (320) 22.06.2001
 (442) 17.07.2002
 (151) 29.10.2002
 (180) 22.06.2011
 (730) **delta pronatura Dr. Krauss and Dr.**
Beckmann KG, Kurt-Schumacher-Ring 15-17,
 Egelsbach, Německo
 (210) O 169095
-
- (111) **248061**
 (220) 25.06.2001
 (320) 25.06.2001
 (442) 17.07.2002
 (151) 29.10.2002
 (180) 25.06.2011
 (730) **AUTO - TRUCK STYL, a.s.**, Bubeníčková 13,
 Brno, Česká republika
 (210) O 169127
-
- (111) **248062**
 (220) 25.06.2001
 (320) 25.06.2001
 (442) 16.01.2002
 (151) 29.10.2002
 (180) 25.06.2011
 (730) **BOCHEMIE s.r.o.**, Lidická 326, Bohumín, Česká
 republika
 (210) O 169154
-
- (111) **248063**
 (220) 25.06.2001
 (320) 25.06.2001
 (442) 16.01.2002
 (151) 29.10.2002
 (180) 25.06.2011
- (730) **BOCHEMIE s.r.o.**, Lidická 326, Bohumín, Česká
 republika
 (210) O 169157
-
- (111) **248064**
 (220) 27.06.2001
 (320) 27.06.2001
 (442) 17.07.2002
 (151) 29.10.2002
 (180) 27.06.2011
 (730) **WINTERNET, s.r.o.**, tř. 17. listopadu 45,
 Olomouc, Česká republika
 (210) O 169218
-
- (111) **248065**
 (220) 28.06.2001
 (320) 28.06.2001
 (442) 17.07.2002
 (151) 29.10.2002
 (180) 28.06.2011
 (730) **AGROFERT a.s.**, Roháčova 89, Praha 3, Česká
 republika
 (210) O 169261
-
- (111) **248066**
 (220) 02.07.2001
 (320) 02.07.2001
 (442) 17.07.2002
 (151) 29.10.2002
 (180) 02.07.2011
 (730) **HAPex s.r.o.**, T.G. Masaryka 123, Česká Skalice,
 Česká republika
 (210) O 169353
-
- (111) **248067**
 (220) 04.07.2001
 (320) 04.07.2001
 (442) 17.07.2002
 (151) 29.10.2002
 (180) 04.07.2011
 (730) **PALOMA PLUS, s.r.o.**, Krajinská 1, Piešťany,
 Slovenská republika
 (210) O 169430
-
- (111) **248068**
 (220) 04.07.2001
 (320) 04.07.2001
 (442) 17.07.2002
 (151) 29.10.2002
 (180) 04.07.2011
 (730) **CLEAR CARDS, s.r.o.**, Na hroudě 148/29, Praha
 10, Česká republika
 (210) O 169462
-
- (111) **248069**
 (220) 10.07.2001
 (320) 10.07.2001
 (442) 17.07.2002
 (151) 29.10.2002
 (180) 10.07.2011
 (730) **Krůta Jiří**, Šimůnkova 1610/23, Praha 8, Česká
 republika
 (210) O 169504
-
- (111) **248070**

(220) 11.07.2001
(320) 25.01.2001
(442) 17.07.2002
(151) 29.10.2002
(180) 11.07.2011

(730) **Citicorp a Delaware corporation**, 399 Park Avenue, New York, Spojené státy americké, New York
(210) O 169536

(111) **248071**

(220) 17.07.2001
(320) 17.07.2001
(442) 17.07.2002
(151) 29.10.2002
(180) 17.07.2011

(730) **APK /2 - MARKETING s.r.o.**, Malá Štěpánská 3, Praha 2, Česká republika
(210) O 169652

(111) **248072**

(220) 17.07.2001
(320) 17.07.2001
(442) 17.07.2002
(151) 29.10.2002
(180) 17.07.2011

(730) **ART PRODUCTION K./2, s.r.o.**, Malá Štěpánská 3, Praha 2, Česká republika
(210) O 169654

(111) **248073**

(220) 17.07.2001
(320) 17.07.2001
(442) 17.07.2002
(151) 29.10.2002
(180) 17.07.2011

(730) **ART PRODUCTION K./2, s.r.o.**, Malá Štěpánská 3, Praha 2, Česká republika
(210) O 169655

(111) **248074**

(220) 18.07.2001
(320) 18.07.2001
(442) 17.07.2002
(151) 29.10.2002
(180) 18.07.2011

(730) **"JACK-AGENTUR" Agencja Handlowo-Przemysłowa Import-Export Dłużak Jacek**, ul. Szybowcowa 46/13, Wrocław, Polsko
(210) O 169693

(111) **248075**

(220) 18.07.2001
(320) 18.07.2001
(442) 17.07.2002
(151) 29.10.2002
(180) 18.07.2011

(730) **MM s.r.o.**, Poznaňská 2, Brno, Česká republika
(210) O 169703

(111) **248076**

(220) 18.07.2001
(320) 18.07.2001
(442) 17.07.2002
(151) 29.10.2002

(180) 18.07.2011

(730) **MM s.r.o.**, Poznaňská 2, Brno, Česká republika
(210) O 169704

(111) **248077**

(220) 18.07.2001
(320) 18.07.2001
(442) 17.07.2002
(151) 29.10.2002
(180) 18.07.2011

(730) **MM s.r.o.**, Poznaňská 2, Brno, Česká republika
(210) O 169705

(111) **248078**

(220) 19.07.2001
(320) 19.07.2001
(442) 17.07.2002
(151) 29.10.2002
(180) 19.07.2011

(730) **JAMO-PARTNER s.r.o.**, Francouzská 1069, Ostrava-Poruba, Česká republika
(210) O 169728

(111) **248079**

(220) 19.07.2001
(320) 19.07.2001
(442) 17.07.2002
(151) 29.10.2002
(180) 19.07.2011

(730) **Ing. Lapčík Radomír**, Štípa 417, Česká republika
(210) O 169733

(111) **248080**

(220) 23.07.2001
(320) 23.07.2001
(442) 17.07.2002
(151) 29.10.2002
(180) 23.07.2011

(730) **Česká spořitelna, a.s.**, Na Příkopě 29, Praha 1, Česká republika
(210) O 169872

(111) **248081**

(220) 23.07.2001
(320) 23.07.2001
(442) 17.07.2002
(151) 29.10.2002
(180) 23.07.2011

(730) **Česká spořitelna, a.s.**, Na Příkopě 29, Praha 1, Česká republika
(210) O 169873

(111) **248082**

(220) 23.07.2001
(320) 23.07.2001
(442) 17.07.2002
(151) 29.10.2002
(180) 23.07.2011

(730) **Česká spořitelna, a.s.**, Na Příkopě 29, Praha 1, Česká republika
(210) O 169874

(111) **248083**

(220) 23.07.2001
(320) 23.07.2001

-
- (442) 17.07.2002
(151) 29.10.2002
(180) 23.07.2011
(730) **Česká spořitelna, a.s.**, Na Příkopě 29, Praha 1, Česká republika
(210) O 169875
-
- (111) **248084**
(220) 30.07.2001
(320) 30.07.2001
(442) 17.07.2002
(151) 29.10.2002
(180) 30.07.2011
(730) **MONA, spol.s r.o.**, Malá Štěpánská 17, Praha 2, Česká republika
(210) O 170069
-
- (111) **248085**
(220) 30.07.2001
(320) 30.07.2001
(442) 17.07.2002
(151) 29.10.2002
(180) 30.07.2011
(730) **E.B.J. - produkt s.r.o.**, K. Marxe 1689, Jirkov, Česká republika
(210) O 170078
-
- (111) **248086**
(220) 30.07.2001
(320) 30.07.2001
(442) 17.07.2002
(151) 29.10.2002
(180) 30.07.2011
(730) **Boris Tvrdoň - Borissi**, Janov 13, Janov, Česká republika
(210) O 170079
-
- (111) **248087**
(220) 30.07.2001
(320) 30.07.2001
(442) 17.07.2002
(151) 29.10.2002
(180) 30.07.2011
(730) **Krupička Václav**, Jívenská 4, Praha 4, Česká republika
(210) O 170080
-
- (111) **248088**
(220) 01.08.2001
(320) 01.08.2001
(442) 17.07.2002
(151) 29.10.2002
(180) 01.08.2011
(730) **Česká pošta, s.p.**, Olšanská 38/9, Praha 3, Česká republika
(210) O 170120
-
- (111) **248090**
(220) 01.08.2001
(320) 01.08.2001
(442) 17.07.2002
(151) 29.10.2002
(180) 01.08.2011
(730) **ČESKÁ INFORMAČNÍ AGENTURA, s. r. o.**, Slavíkova 6, Praha 3, Česká republika
-
- (210) O 170153
-
- (111) **248091**
(220) 01.08.2001
(320) 01.08.2001
(442) 17.07.2002
(151) 29.10.2002
(180) 01.08.2011
(730) **ČESKÁ INFORMAČNÍ AGENTURA, s. r. o.**, Slavíkova 6, Praha 3, Česká republika
(210) O 170154
-
- (111) **248092**
(220) 01.08.2001
(320) 01.08.2001
(442) 17.07.2002
(151) 29.10.2002
(180) 01.08.2011
(730) **ČESKÁ INFORMAČNÍ AGENTURA, s. r. o.**, Slavíkova 6, Praha 3, Česká republika
(210) O 170155
-
- (111) **248093**
(220) 01.08.2001
(320) 01.08.2001
(442) 17.07.2002
(151) 29.10.2002
(180) 01.08.2011
(730) **ČESKÁ INFORMAČNÍ AGENTURA, s. r. o.**, Slavíkova 6, Praha 3, Česká republika
(210) O 170156
-
- (111) **248094**
(220) 02.08.2001
(320) 02.08.2001
(442) 17.07.2002
(151) 29.10.2002
(180) 02.08.2011
(730) **BRAMAC Dachsysteme International GmbH**, Bramacstrasse 9, Pöchlarn, Rakousko
(210) O 170215
-
- (111) **248095**
(220) 02.08.2001
(320) 02.08.2001
(442) 17.07.2002
(151) 29.10.2002
(180) 02.08.2011
(730) **BRAMAC Dachsysteme International GmbH**, Bramacstrasse 9, Pöchlarn, Rakousko
(210) O 170216
-
- (111) **248096**
(220) 02.08.2001
(320) 02.08.2001
(442) 17.07.2002
(151) 29.10.2002
(180) 02.08.2011
(730) **Mobil Media a.s.**, Orebitská 4, Praha 3, Česká republika
(210) O 170230
-
- (111) **248097**
(220) 02.08.2001
(320) 02.08.2001

(442) 17.07.2002
 (151) 29.10.2002
 (180) 02.08.2011
 (730) **Mobil Media a.s.**, Orebitská 4, Praha 3, Česká republika
 (210) O 170231

(111) **248098**
 (220) 02.08.2001
 (320) 02.08.2001
 (442) 17.07.2002
 (151) 29.10.2002
 (180) 02.08.2011
 (730) **Mobil Media a.s.**, Orebitská 4, Praha 3, Česká republika
 (210) O 170233

(111) **248099**
 (220) 03.08.2001
 (320) 03.08.2001
 (442) 17.07.2002
 (151) 29.10.2002
 (180) 03.08.2011
 (730) **Krahulík - MASOZÁVOD Krahulčí, a.s.**, Krahulčí 10, Telč, Česká republika
 (210) O 170259

(111) **248100**
 (220) 03.08.2001
 (320) 03.08.2001
 (442) 17.07.2002
 (151) 29.10.2002
 (180) 03.08.2011
 (730) **VETRO-PLUS a.s.**, Vocelova 1176, Hradec Králové, Česká republika
 (210) O 170291

(111) **248101**
 (220) 03.08.2001
 (320) 03.08.2001
 (442) 17.07.2002
 (151) 29.10.2002
 (180) 03.08.2011
 (730) **VETRO-PLUS a.s.**, Vocelova 1176, Hradec Králové, Česká republika
 (210) O 170292

(111) **248102**
 (220) 07.08.2001
 (320) 07.08.2001
 (442) 17.07.2002
 (151) 29.10.2002
 (180) 07.08.2011
 (730) **AEON a.s.**, Hrubého 11, Brno, Česká republika
 (210) O 170331

(111) **248103**
 (220) 07.08.2001
 (320) 07.08.2001
 (442) 17.07.2002
 (151) 29.10.2002
 (180) 07.08.2011
 (730) **AEON a.s.**, Hrubého 11, Brno, Česká republika
 (210) O 170332

(111) **248104**
 (220) 07.08.2001
 (320) 07.08.2001
 (442) 17.07.2002
 (151) 29.10.2002
 (180) 07.08.2011
 (730) **POPR spol. s r.o.**, Skladištní oblast č.p. 848, Hradec Králové, Česká republika
 (210) O 170353

(111) **248105**
 (220) 09.08.2001
 (320) 09.08.2001
 (442) 17.07.2002
 (151) 29.10.2002
 (180) 09.08.2011
 (730) **Euro-Agency s.r.o.**, Masarykovo nám. 708, Mnichovice, Česká republika
 (210) O 170434

(111) **248106**
 (220) 09.08.2001
 (320) 09.08.2001
 (442) 17.07.2002
 (151) 29.10.2002
 (180) 09.08.2011
 (730) **Deutsche Telekom AG**, 140, Friedrich-Ebert-Allee, Bonn, Německo
 (210) O 170441

(111) **248107**
 (220) 10.08.2001
 (320) 10.08.2001
 (442) 17.07.2002
 (151) 29.10.2002
 (180) 10.08.2011
 (730) **SNIP & CO, reklamní společnost, s.r.o.**, Špitálka 41, Brno, Česká republika
 (210) O 170461

(111) **248108**
 (220) 14.08.2001
 (320) 14.08.2001
 (442) 17.07.2002
 (151) 29.10.2002
 (180) 14.08.2011
 (730) **Palírna u Zeleného stromu - Starorežná Prostějov, komanditní společnost**, Dykova 8, Prostějov, Česká republika
 (210) O 170526

(111) **248109**
 (220) 14.08.2001
 (320) 14.08.2001
 (442) 17.07.2002
 (151) 29.10.2002
 (180) 14.08.2011
 (730) **Palírna u Zeleného stromu - Starorežná Prostějov, komanditní společnost**, Dykova 8, Prostějov, Česká republika
 (210) O 170527

(111) **248110**
 (220) 15.08.2001
 (320) 15.08.2001

(442) 17.07.2002
 (151) 29.10.2002
 (180) 15.08.2011
 (730) **TERASOFT, a.s.**, Vísecké náměstí 1280,
 Hořovice, Česká republika
 (210) O 170547

(111) **248111**
 (220) 15.08.2001
 (320) 15.08.2001
 (442) 17.07.2002
 (151) 29.10.2002
 (180) 15.08.2011
 (730) **Hlavní město Praha**, Mariánské náměstí 2/2,
 Praha 1, Česká republika
 (210) O 170555

(111) **248112**
 (220) 15.08.2001
 (320) 15.08.2001
 (442) 17.07.2002
 (151) 29.10.2002
 (180) 15.08.2011
 (730) **DEUTSCHE BANK AKTIENGESELLSCHAFT**,
 Taunusanlage 12, Frankfurt nad Mohanem,
 Německo
 (210) O 170564

(111) **248113**
 (220) 15.08.2001
 (320) 15.08.2001
 (442) 17.07.2002
 (151) 29.10.2002
 (180) 15.08.2011
 (730) **DEUTSCHE BANK AKTIENGESELLSCHAFT**,
 Taunusanlage 12, Frankfurt nad Mohanem,
 Německo
 (210) O 170565

(111) **248114**
 (220) 16.08.2001
 (320) 16.08.2001
 (442) 17.07.2002
 (151) 29.10.2002
 (180) 16.08.2011
 (730) **FAVEA spol. s r.o.**, B. Němcové 580, Kopřivnice,
 Česká republika
 (210) O 170592

(111) **248115**
 (220) 16.08.2001
 (320) 16.08.2001
 (442) 17.07.2002
 (151) 29.10.2002
 (180) 16.08.2011
 (730) **Nadační fond GENÁČEK**, J. Jabůrkové 1,
 Olomouc, Česká republika
 (210) O 170596

(111) **248116**
 (220) 16.08.2001
 (320) 16.08.2001
 (442) 17.07.2002
 (151) 29.10.2002
 (180) 16.08.2011

(730) **STORMWARE s.r.o.**, Mahlerova 21, Jihlava,
 Česká republika
 (210) O 170607

(111) **248117**
 (220) 16.08.2001
 (320) 16.08.2001
 (442) 17.07.2002
 (151) 29.10.2002
 (180) 16.08.2011
 (730) **STORMWARE s.r.o.**, Mahlerova 21, Jihlava,
 Česká republika
 (210) O 170608

(111) **248118**
 (220) 16.08.2001
 (320) 16.08.2001
 (442) 17.07.2002
 (151) 29.10.2002
 (180) 16.08.2011
 (730) **STORMWARE s.r.o.**, Mahlerova 21, Jihlava,
 Česká republika
 (210) O 170610

(111) **248119**
 (220) 17.08.2001
 (320) 17.08.2001
 (442) 17.07.2002
 (151) 29.10.2002
 (180) 17.08.2011
 (730) **MONA, spol. s r.o.**, Malá Štěpánská 17, Praha 2,
 Česká republika
 (210) O 170667

(111) **248120**
 (220) 17.08.2001
 (320) 17.08.2001
 (442) 17.07.2002
 (151) 29.10.2002
 (180) 17.08.2011
 (730) **MONA, spol. s r.o.**, Malá Štěpánská 17, Praha 2,
 Česká republika
 (210) O 170668

(111) **248121**
 (220) 20.08.2001
 (320) 20.08.2001
 (442) 17.07.2002
 (151) 29.10.2002
 (180) 20.08.2011
 (730) **Energ, spol. s r.o.**, Koniklecová 2, Brno, Česká
 republika
 (210) O 170670

(111) **248122**
 (220) 20.08.2001
 (320) 20.08.2001
 (442) 17.07.2002
 (151) 29.10.2002
 (180) 20.08.2011
 (730) **MONA, spol.s r.o.**, Malá Štěpánská 17, Praha 2,
 Česká republika
 (210) O 170690

(111) **248123**

(220) 20.08.2001
 (320) 20.08.2001
 (442) 17.07.2002
 (151) 29.10.2002
 (180) 20.08.2011
 (730) **David S. Smith (Holdings) PLC**, 4-16 Artillery Row, London SW1P 1RZ, Velká Británie
 (210) O 170698

(111) **248124**
 (220) 21.08.2001
 (320) 21.08.2001
 (442) 17.07.2002
 (151) 29.10.2002
 (180) 21.08.2011
 (730) **Diminaco AG**, Zurichstrasse 12, Adliswil, Švýcarsko
 (210) O 170726

(111) **248125**
 (220) 21.08.2001
 (320) 21.08.2001
 (442) 17.07.2002
 (151) 29.10.2002
 (180) 21.08.2011
 (730) **Výzkumný ústav pozemních staveb - Certifikační společnost, s.r.o.**, Pražská č.p. 810/16, Praha 10, Česká republika
 (210) O 170752

(111) **248126**
 (220) 22.08.2001
 (320) 22.08.2001
 (442) 17.07.2002
 (151) 29.10.2002
 (180) 22.08.2011
 (730) **INTERTEAM, spol. s r.o.**, Masarykovo nám. 3/3, Děčín I, Česká republika
 (210) O 170776

(111) **248127**
 (220) 22.08.2001
 (320) 22.08.2001
 (442) 17.07.2002
 (151) 29.10.2002
 (180) 22.08.2011
 (730) **INTERTEAM, spol. s r.o.**, Masarykovo nám. 3/3, Děčín I, Česká republika
 (210) O 170777

(111) **248128**
 (220) 22.08.2001
 (320) 22.08.2001
 (442) 17.07.2002
 (151) 29.10.2002
 (180) 22.08.2011
 (730) **INTERTEAM, spol. s r.o.**, Masarykovo nám. 3/3, Děčín I, Česká republika
 (210) O 170778

(111) **248129**
 (220) 23.08.2001
 (320) 23.08.2001
 (442) 17.07.2002
 (151) 29.10.2002

(180) 23.08.2011
 (730) **Česká slévárenská společnost**, Divadelní 6, Brno, Česká republika
 (210) O 170810

(111) **248130**
 (220) 23.08.2001
 (320) 23.08.2001
 (442) 17.07.2002
 (151) 29.10.2002
 (180) 23.08.2011
 (730) **PaeDr. Mareš Václav**, Schnirchova 1448/17, Praha 7, Česká republika
 (210) O 170817

(111) **248131**
 (220) 23.08.2001
 (320) 23.08.2001
 (442) 17.07.2002
 (151) 29.10.2002
 (180) 23.08.2011
 (730) **Asociace 3-dimenzionální reklamy**, Moskevská 63, Praha 10, Česká republika
 (210) O 170822

(111) **248132**
 (220) 23.08.2001
 (320) 23.08.2001
 (442) 17.07.2002
 (151) 29.10.2002
 (180) 23.08.2011
 (730) **Asociace 3-dimenzionální reklamy**, Moskevská 63, Praha 10, Česká republika
 (210) O 170823

(111) **248133**
 (220) 23.08.2001
 (320) 23.08.2001
 (442) 17.07.2002
 (151) 29.10.2002
 (180) 23.08.2011
 (730) **FREEDOM ADVERTISING s.r.o.**, Na Dlouhém lánu 402/30, Praha 6, Česká republika
 (210) O 170827

(111) **248134**
 (220) 24.08.2001
 (320) 24.08.2001
 (442) 17.07.2002
 (151) 29.10.2002
 (180) 24.08.2011
 (730) **PAPco, s.r.o.**, Křížíkova 109, Praha 8, Česká republika
 (210) O 170828

(111) **248135**
 (220) 24.08.2001
 (320) 24.08.2001
 (442) 17.07.2002
 (151) 29.10.2002
 (180) 24.08.2011
 (730) **NH - DR. Natur, s.r.o.**, Kopernikova 25, Plzeň, Česká republika
 (210) O 170829

(111) **248136**
 (220) 24.08.2001
 (320) 24.08.2001
 (442) 17.07.2002
 (151) 29.10.2002
 (180) 24.08.2011
 (730) **Edwin Ozimek**, Roháčova 94, Praha 3, Česká republika
 (210) O 170841

(111) **248137**
 (220) 28.08.2001
 (320) 28.08.2001
 (442) 17.07.2002
 (151) 29.10.2002
 (180) 28.08.2011
 (730) **OPTIVISION spol. s r.o.**, Třešňová 18, Praha 9, Česká republika
 (210) O 170909

(111) **248138**
 (220) 29.08.2001
 (320) 29.08.2001
 (442) 17.07.2002
 (151) 29.10.2002
 (180) 29.08.2011
 (730) **Omnicom International Holdings Inc.**, 11601 Wilshire Boulevard, Los Angeles, Spojené státy americké, Kalifornie
 (210) O 170944

(111) **248139**
 (220) 29.08.2001
 (320) 29.08.2001
 (442) 17.07.2002
 (151) 29.10.2002
 (180) 29.08.2011
 (730) **Muzeum fotografie**, Voršilská 3, Praha 1, Česká republika
 (210) O 170960

(111) **248140**
 (220) 31.08.2001
 (320) 31.08.2001
 (442) 17.07.2002
 (151) 29.10.2002
 (180) 31.08.2011
 (730) **ASM spol.s r.o.**, Vinohradská 220, Praha 2, Česká republika
 (210) O 170990

(111) **248141**
 (220) 31.08.2001
 (320) 31.08.2001
 (442) 17.07.2002
 (151) 29.10.2002
 (180) 31.08.2011
 (730) **Ing. arch. Aleš Krejčí**, Otín 133, Jindřichův Hradec, Česká republika
 (210) O 171020

(111) **248142**
 (220) 04.09.2001
 (320) 04.09.2001
 (442) 17.07.2002

(151) 29.10.2002
 (180) 04.09.2011
 (730) **Český rozhlas**, Vinohradská 12, Praha 2, Česká republika
 (210) O 171072

(111) **248143**
 (220) 04.09.2001
 (320) 04.09.2001
 (442) 17.07.2002
 (151) 29.10.2002
 (180) 04.09.2011
 (730) **Český rozhlas**, Vinohradská 12, Praha 2, Česká republika
 (210) O 171073

(111) **248144**
 (220) 04.09.2001
 (320) 04.09.2001
 (442) 17.07.2002
 (151) 29.10.2002
 (180) 04.09.2011
 (730) **F. Hoffmann-La Roche AG**, Grenzacherstrasse 124, Basel, Švýcarsko
 (210) O 171087

(111) **248145**
 (220) 04.09.2001
 (320) 04.09.2001
 (442) 17.07.2002
 (151) 29.10.2002
 (180) 04.09.2011
 (730) **KRÁL obchodní centrum s.r.o.**, Kollárova 311, Kutná Hora, Česká republika
 (210) O 171088

(111) **248146**
 (220) 05.09.2001
 (320) 05.09.2001
 (442) 17.07.2002
 (151) 29.10.2002
 (180) 05.09.2011
 (730) **BOHEMIA CRYSTALEX TRADING a.s.**, Štěpánská 7, Praha 1, Česká republika
 (210) O 171112

(111) **248147**
 (220) 05.09.2001
 (320) 05.09.2001
 (442) 17.07.2002
 (151) 29.10.2002
 (180) 05.09.2011
 (730) **Československá obchodní banka, a. s.**, Na Příkopě 14, Praha 1, Česká republika
 (210) O 171138

(111) **248148**
 (220) 07.09.2001
 (320) 07.09.2001
 (442) 17.07.2002
 (151) 29.10.2002
 (180) 07.09.2011
 (730) **MSG MORAVIA s.r.o.**, Dvořákova 18, Olomouc, Česká republika

(210) O 171219

(111) **248149**

(220) 07.09.2001

(320) 07.09.2001

(442) 17.07.2002

(151) 29.10.2002

(180) 07.09.2011

(730) **MBG spol. s r.o.**, U Bořin 7, Zábřeh, Česká republika

(210) O 171220

(111) **248150**

(220) 07.09.2001

(320) 07.03.2001

(442) 17.07.2002

(151) 29.10.2002

(180) 07.09.2011

(730) **VIZZAVI EUROPE LIMITED**, 80 Strand, London, Velká Británie

(210) O 171268

(111) **248151**

(220) 10.09.2001

(320) 07.05.2001

(442) 17.07.2002

(151) 29.10.2002

(180) 10.09.2011

(730) **MAGNA INTERNATIONAL INC.**, 337 Magna Drive, Aurora, Kanada

(210) O 171290

(111) **248152**

(220) 12.09.2001

(320) 12.09.2001

(442) 17.07.2002

(151) 29.10.2002

(180) 12.09.2011

(730) **PROKOP 21 Inc. s.r.o.**, Vráto 101, České Budějovice, Česká republika

(210) O 171455

(111) **248153**

(220) 12.09.2001

(320) 12.09.2001

(442) 17.07.2002

(151) 29.10.2002

(180) 12.09.2011

(730) **Audabiac, občanské sdružení**, Španělská 10, Praha 2, Česká republika

(210) O 171470

(111) **248154**

(220) 12.09.2001

(320) 12.09.2001

(442) 17.07.2002

(151) 29.10.2002

(180) 12.09.2011

(730) **UNITED BRANDS, s.r.o.**, Petýrkova 3/1955, Praha 4, Česká republika

(210) O 171472

(111) **248155**

(220) 12.09.2001

(320) 12.09.2001

(442) 17.07.2002

(151) 29.10.2002

(180) 12.09.2011

(730) **UNITED BRANDS, s.r.o.**, Petýrkova 3/1955, Praha 4, Česká republika

(210) O 171480

(111) **248156**

(220) 13.09.2001

(320) 13.09.2001

(442) 17.07.2002

(151) 29.10.2002

(180) 13.09.2011

(730) **Machala Svatopluk**, Na Vyhlídce 21, Šternberk, Česká republika

(210) O 171505

(111) **248157**

(220) 13.09.2001

(320) 13.09.2001

(442) 17.07.2002

(151) 29.10.2002

(180) 13.09.2011

(730) **Ústav lidové kultury ve Strážnici**, Strážnice, Česká republika

(210) O 171512

(111) **248158**

(220) 17.09.2001

(320) 17.09.2001

(442) 17.07.2002

(151) 29.10.2002

(180) 17.09.2011

(730) **POLICHEM S.A.**, 50, Val Fleuri, Luxembourg, Lucembursko

(210) O 171590

(111) **248159**

(220) 18.09.2001

(320) 18.09.2001

(442) 17.07.2002

(151) 29.10.2002

(180) 18.09.2011

(730) **Modern Roofing Systems a. s.**, U milosrdných 2/867, Praha 1, Česká republika

(210) O 171602

(111) **248160**

(220) 19.09.2001

(320) 19.09.2001

(442) 17.07.2002

(151) 29.10.2002

(180) 19.09.2011

(730) **MAJKA EŠV, s. r. o.**, Daliborova 17, Ostrava - Mar. Hory, Česká republika

(210) O 171641

(111) **248161**

(220) 19.09.2001

(320) 19.09.2001

(442) 17.07.2002

(151) 29.10.2002

(180) 19.09.2011

(730) **MAJKA EŠV, s. r. o.**, Daliborova 17, Ostrava - Mar. Hory, Česká republika

(210) O 171642

(111) **248162**

(220) 19.09.2001

(320) 19.09.2001

(442) 17.07.2002

(151) 29.10.2002

(180) 19.09.2011

(730) **KORADO-CB spol. s.r.o.**, Kaliště u Lipí 40,
Dubné, Česká republika

(210) O 171681

(111) **248163**

(220) 20.09.2001

(320) 20.09.2001

(442) 17.07.2002

(151) 29.10.2002

(180) 20.09.2011

(730) **Leroy Czech s. r. o.**, Komenského 8, Lanžhot,
Česká republika

(210) O 171688

(111) **248164**

(220) 20.09.2001

(320) 20.09.2001

(442) 17.07.2002

(151) 29.10.2002

(180) 20.09.2011

(730) **PF POSTFORMING s. r. o.**, Janovice 80, Velká
Bíteš, Česká republika

(210) O 171706

(111) **248165**

(220) 24.09.2001

(320) 24.09.2001

(442) 17.07.2002

(151) 29.10.2002

(180) 24.09.2011

(730) **ZWILLING J.A. HENCKELS AG**, Grünewalder
Str. 14 - 22, Solingen, Německo

(210) O 171828

(111) **248166**

(220) 25.09.2001

(320) 25.09.2001

(442) 17.07.2002

(151) 29.10.2002

(180) 25.09.2011

(730) **Mikšovský Daniel**, Českomalinská 17, Praha 6,
Česká republika

(210) O 171859

(111) **248167**

(220) 25.09.2001

(320) 25.09.2001

(442) 17.07.2002

(151) 29.10.2002

(180) 25.09.2011

(730) **KVANTI s. r. o.**, F. Ondříčka 52/417, České
Budějovice, Česká republika

(210) O 171860

(111) **248168**

(220) 25.09.2001

(320) 25.09.2001

(442) 17.07.2002

(151) 29.10.2002

(180) 25.09.2011

(730) **IDEA s.r.o.**, Na Mlejнку 14, Praha 4, Česká
republika

(210) O 171861

(111) **248169**

(220) 26.09.2001

(320) 26.09.2001

(442) 17.07.2002

(151) 29.10.2002

(180) 26.09.2011

(730) **ICM Bohemia, a. s.**, Kloknerova 1/1245, Praha
11, Česká republika

(210) O 171913

(111) **248170**

(220) 26.09.2001

(320) 26.09.2001

(442) 17.07.2002

(151) 29.10.2002

(180) 26.09.2011

(730) **Dřevotvar, výrobní družstvo**, Slezská 535,
Jablonné nad Orlicí, Česká republika

(210) O 171927

(111) **248171**

(220) 26.09.2001

(320) 26.09.2001

(442) 17.07.2002

(151) 29.10.2002

(180) 26.09.2011

(730) **Dřevotvar, výrobní družstvo**, Slezská 535,
Jablonné nad Orlicí, Česká republika

(210) O 171928

(111) **248172**

(220) 30.09.2001

(320) 30.09.2001

(442) 17.07.2002

(151) 29.10.2002

(180) 30.09.2011

(730) **INFOCENTRUM MĚSTA Karlovy Vary, o. p. s.**,
Lázeňská 1, Karlovy Vary, Česká republika

(210) O 171945

(111) **248173**

(220) 01.10.2001

(320) 01.10.2001

(442) 17.07.2002

(151) 29.10.2002

(180) 01.10.2011

(730) **Strenger Jörg**, Seiffener Str. 17, Leipzig,
Německo

(210) O 171954

(111) **248174**

(220) 01.10.2001

(320) 01.10.2001

(442) 17.07.2002

(151) 29.10.2002

(180) 01.10.2011

(730) **AKANT COMERCIA spol. s r. o.**, Zenklova
634/143, Praha 8, Česká republika

(210) O 171957

(111) **248175**

(220) 01.10.2001

(320) 01.10.2001

(442) 17.07.2002

(151) 29.10.2002

(180) 01.10.2011

(730) **AMCON GROUP INC.**, 1220 N Market Street,
Suite 606, Wilmington, Spojené státy americké,
Delaware

(210) O 171978

(111) **248176**

(220) 01.10.2001

(320) 01.10.2001

(442) 17.07.2002

(151) 29.10.2002

(180) 01.10.2011

(730) **AMCON GROUP INC.**, 1220 N Market Street,
Suite 606, Wilmington, Spojené státy americké,
Delaware

(210) O 171981

(111) **248177**

(220) 01.10.2001

(320) 01.10.2001

(442) 17.07.2002

(151) 29.10.2002

(180) 01.10.2011

(730) **Bloomberg L. P.**, 449 Park Avenue, New York,
Spojené státy americké, New York

(210) O 171988

(111) **248178**

(220) 02.10.2001

(320) 02.10.2001

(442) 17.07.2002

(151) 29.10.2002

(180) 02.10.2011

(730) **SPICKER s.r.o.**, Nad Alejí 27, Praha 6, Česká
republika

(210) O 172025

(111) **248179**

(220) 02.10.2001

(320) 02.10.2001

(442) 17.07.2002

(151) 29.10.2002

(180) 02.10.2011

(730) **ALICE COMPANY s. r. o.**, Kojetínská 1,
Prostějov, Česká republika

(210) O 172050

(111) **248180**

(220) 03.10.2001

(320) 03.10.2001

(442) 17.07.2002

(151) 29.10.2002

(180) 03.10.2011

(730) **Ing. Bina Jiří**, Bašteckého 2543/14, Praha 5,
Česká republika

(210) O 172059

(111) **248181**

(220) 03.10.2001

(320) 03.10.2001

(442) 17.07.2002

(151) 29.10.2002

(180) 03.10.2011

(730) **Ing. Bina Jiří**, Bašteckého 2543/14, Praha 5,
Česká republika

(210) O 172060

(111) **248182**

(220) 03.10.2001

(320) 03.10.2001

(442) 17.07.2002

(151) 29.10.2002

(180) 03.10.2011

(730) **CC WOOD s. r. o.**, Ke škole 1398, Praha 4,
Česká republika

(210) O 172068

(111) **248183**

(220) 03.10.2001

(320) 03.10.2001

(442) 17.07.2002

(151) 29.10.2002

(180) 03.10.2011

(730) **Ing. Josef Chlum - Tomia Bohemia**, Slunečná
639, Semily, Česká republika

(210) O 172070

(111) **248184**

(220) 03.10.2001

(320) 03.10.2001

(442) 17.07.2002

(151) 29.10.2002

(180) 03.10.2011

(730) **MM s. r. o.**, Poznaňská 2, Brno, Česká republika

(210) O 172075

(111) **248185**

(220) 03.10.2001

(320) 03.10.2001

(442) 17.07.2002

(151) 29.10.2002

(180) 03.10.2011

(730) **PHARMDATA s. r. o.**, Pelikánova 7, Praha 6,
Česká republika

(210) O 172089

(111) **248186**

(220) 04.10.2001

(320) 04.10.2001

(442) 17.07.2002

(151) 29.10.2002

(180) 04.10.2011

(730) **MARKET LINE, a.s.**, V luhu 16/1264, Praha 4,
Česká republika

(210) O 172108

(111) **248187**

(220) 05.10.2001

(320) 05.10.2001

(442) 17.07.2002

(151) 29.10.2002

(180) 05.10.2011

(730) **Chmela Jaroslav**, Dlouhá 1320/115, Havířov,
Česká republika
(210) O 172158

(111) **248188**
(220) 05.10.2001
(320) 05.10.2001
(442) 17.07.2002
(151) 29.10.2002
(180) 05.10.2011

(730) **J. P. Morgan Chase & Co.**, 270 Park Avenue,
New York, Spojené státy americké, New York
(210) O 172170

(111) **248189**
(220) 05.10.2001
(320) 05.10.2001
(442) 17.07.2002
(151) 29.10.2002
(180) 05.10.2011

(730) **J. P. Morgan Chase & Co.**, 270 Park Avenue,
New York, Spojené státy americké, New York
(210) O 172171

(111) **248190**
(220) 05.10.2001
(320) 05.10.2001
(442) 17.07.2002
(151) 29.10.2002
(180) 05.10.2011

(730) **J. P. Morgan Chase & Co.**, 270 Park Avenue,
New York, Spojené státy americké, New York
(210) O 172172

(111) **248191**
(220) 05.10.2001
(320) 05.10.2001
(442) 17.07.2002
(151) 29.10.2002
(180) 05.10.2011

(730) **J. P. Morgan Chase & Co.**, 270 Park Avenue,
New York, Spojené státy americké, New York
(210) O 172173

(111) **248192**
(220) 05.10.2001
(320) 05.10.2001
(442) 17.07.2002
(151) 29.10.2002
(180) 05.10.2011

(730) **CET 21 spol. s r. o.**, V Jámě 12, Praha 1, Česká
republika
(210) O 172187

(111) **248193**
(220) 05.10.2001
(320) 05.10.2001
(442) 17.07.2002
(151) 29.10.2002
(180) 05.10.2011

(730) **CET 21 spol. s r. o.**, V Jámě 12, Praha 1, Česká
republika
(210) O 172188

(111) **248194**

(220) 05.10.2001
(320) 05.10.2001
(442) 17.07.2002
(151) 29.10.2002
(180) 05.10.2011

(730) **CET 21 spol. s r. o.**, V Jámě 12, Praha 1, Česká
republika
(210) O 172189

(111) **248195**
(220) 05.10.2001
(320) 05.10.2001
(442) 17.07.2002
(151) 29.10.2002
(180) 05.10.2011

(730) **CET 21 spol. s r. o.**, V Jámě 12, Praha 1, Česká
republika
(210) O 172190

(111) **248196**
(220) 05.10.2001
(320) 05.10.2001
(442) 17.07.2002
(151) 29.10.2002
(180) 05.10.2011

(730) **CET 21 spol. s r. o.**, V Jámě 12, Praha 1, Česká
republika
(210) O 172191

(111) **248197**
(220) 05.10.2001
(320) 05.10.2001
(442) 17.07.2002
(151) 29.10.2002
(180) 05.10.2011

(730) **CET 21 spol. s r. o.**, V Jámě 12, Praha 1, Česká
republika
(210) O 172192

(111) **248198**
(220) 05.10.2001
(320) 05.10.2001
(442) 17.07.2002
(151) 29.10.2002
(180) 05.10.2011

(730) **CET 21 spol. s r. o.**, V Jámě 12, Praha 1, Česká
republika
(210) O 172193

(111) **248199**
(220) 05.10.2001
(320) 05.10.2001
(442) 17.07.2002
(151) 29.10.2002
(180) 05.10.2011

(730) **CET 21 spol. s r. o.**, V Jámě 12, Praha 1, Česká
republika
(210) O 172194

(111) **248200**
(220) 05.10.2001
(320) 05.10.2001
(442) 17.07.2002
(151) 29.10.2002
(180) 05.10.2011

(730) **CET 21 spol. s r. o.**, V Jámě 12, Praha 1, Česká republika
(210) O 172195

(111) **248201**
(220) 08.10.2001
(320) 08.10.2001
(442) 17.07.2002
(151) 29.10.2002
(180) 08.10.2011

(730) **V. I. P. cestovní služby s. r. o.**, Medkova 497/45, Praha 4 - Chodov, Česká republika
(210) O 172221

(111) **248202**
(220) 08.10.2001
(320) 08.10.2001
(442) 17.07.2002
(151) 29.10.2002
(180) 08.10.2011

(730) **V. I. P. cestovní služby s. r. o.**, Medkova 497/45, Praha 4 - Chodov, Česká republika
(210) O 172222

(111) **248203**
(220) 09.10.2001
(320) 09.10.2001
(442) 17.07.2002
(151) 29.10.2002
(180) 09.10.2011

(730) **Lacina Radek**, Bohůňova 1339/7, Praha 4, Česká republika
(210) O 172246

(111) **248204**
(220) 10.10.2001
(320) 10.10.2001
(442) 17.07.2002
(151) 29.10.2002
(180) 10.10.2011

(730) **MOTIP DUPLI s. r. o.**, Popůvky, Troubsko, Česká republika
(210) O 172276

(111) **248205**
(220) 10.10.2001
(320) 11.04.2001
(442) 17.07.2002
(151) 29.10.2002
(180) 10.10.2011

(730) **Culligan International Company, One** Culligan Parkway, Northbrook, Spojené státy americké, Illinois
(210) O 172296

(111) **248206**
(220) 10.10.2001
(320) 10.10.2001
(442) 17.07.2002
(151) 29.10.2002
(180) 10.10.2011

(730) **Culligan International Company, One** Culligan Parkway, Northbrook, Spojené státy americké, Illinois
(210) O 172297

(111) **248207**
(220) 10.10.2001
(320) 11.04.2001
(442) 17.07.2002
(151) 29.10.2002
(180) 10.10.2011

(730) **Culligan International Company, One** Culligan Parkway, Northbrook, Spojené státy americké, Illinois
(210) O 172298

(111) **248208**
(220) 10.10.2001
(320) 11.04.2001
(442) 17.07.2002
(151) 29.10.2002
(180) 10.10.2011

(730) **Culligan International Company, One** Culligan Parkway, Northbrook, Spojené státy americké, Illinois
(210) O 172299

(111) **248209**
(220) 10.10.2001
(320) 29.08.2001
(442) 17.07.2002
(151) 29.10.2002
(180) 10.10.2011

(730) **DATEV eG**, Paumgartnerstrasse 6-14, 90329 Nürnberg, Německo
(210) O 172301

(111) **248210**
(220) 10.10.2001
(320) 10.10.2001
(442) 17.07.2002
(151) 29.10.2002
(180) 10.10.2011

(730) **Ludmila Vegrachtová**, Na Výsluní 1149/12, Neratovice, Česká republika
(210) O 172302

(111) **248211**
(220) 10.10.2001
(320) 10.10.2001
(442) 17.07.2002
(151) 29.10.2002
(180) 10.10.2011

(730) **ENZYMA, spol. s r.o.**, Kaštanová 143, Brno, Česká republika
(210) O 172310

(111) **248212**
(220) 10.10.2001
(320) 10.10.2001
(442) 17.07.2002
(151) 29.10.2002
(180) 10.10.2011

(730) **PhDr. Mgr. Drahomíra Baštová - Wildová**, Dělnická 566, Pečky, Česká republika
(210) O 172314

(111) **248213**
(220) 10.10.2001

(320) 10.10.2001
(442) 17.07.2002
(151) 29.10.2002
(180) 10.10.2011
(730) **Roline Holding Inc., a. s.**, Ondřejovská 565,
Mnichovice, Česká republika
(210) O 172316

(111) **248214**
(220) 11.10.2001
(320) 11.10.2001
(442) 17.07.2002
(151) 29.10.2002
(180) 11.10.2011
(730) **KSK BONO, s. r. o.**, Bezručova 607, Česká
Skalice, Česká republika
(210) O 172326

(111) **248215**
(220) 11.10.2001
(320) 11.10.2001
(442) 17.07.2002
(151) 29.10.2002
(180) 11.10.2011
(730) **GREHA s. r. o.**, Českosobratrské nám. 133, Mladá
Boleslav, Česká republika
(210) O 172328

(111) **248216**
(220) 11.10.2001
(320) 11.10.2001
(442) 17.07.2002
(151) 29.10.2002
(180) 11.10.2011
(730) **Agentura Tom Parker s. r. o.**, Denisovo nábřeží
2568/6, Plzeň - Východní předměstí, Česká
republika
(210) O 172329

(111) **248217**
(220) 11.10.2001
(320) 11.10.2001
(442) 17.07.2002
(151) 29.10.2002
(180) 11.10.2011
(730) **5D SOFTWARE spol. s r.o.**, Na výsluní 10,
Praha 10, Česká republika
(210) O 172349

(111) **248218**
(220) 12.10.2001
(320) 12.10.2001
(442) 17.07.2002
(151) 29.10.2002
(180) 12.10.2011
(730) **Nová tiskárna Pelhřimov, spol. s r. o.**,
Krasíkovická 1787, Pelhřimov, Česká republika
(210) O 172381

(111) **248219**
(220) 12.10.2001
(320) 12.10.2001
(442) 17.07.2002
(151) 29.10.2002
(180) 12.10.2011

(730) **Květoslava Marková, B.** Němcové 1749,
Pelhřimov, Česká republika
(210) O 172382

(111) **248220**
(220) 12.10.2001
(320) 12.10.2001
(442) 17.07.2002
(151) 29.10.2002
(180) 12.10.2011
(730) **Květoslava Marková, B.** Němcové 1749,
Pelhřimov, Česká republika
(210) O 172383

(111) **248221**
(220) 12.10.2001
(320) 12.10.2001
(442) 17.07.2002
(151) 29.10.2002
(180) 12.10.2011
(730) **Mi3 s. r. o.**, Plzeňská 2311, České Budějovice,
Česká republika
(210) O 172389

(111) **248222**
(220) 12.10.2001
(320) 12.10.2001
(442) 17.07.2002
(151) 29.10.2002
(180) 12.10.2011
(730) **Pičmanová Vlasta**, Střelnická 20/1977, Praha 8,
Česká republika
(210) O 172397

(111) **248223**
(220) 12.10.2001
(320) 12.10.2001
(442) 17.07.2002
(151) 29.10.2002
(180) 12.10.2011
(730) **Tesárková Jitka**, Šmilovského 3, Praha 2, Česká
republika
(210) O 172412

(111) **248224**
(220) 15.10.2001
(320) 15.10.2001
(442) 17.07.2002
(151) 29.10.2002
(180) 15.10.2011
(730) **Mlékárna Kunín, a. s.**, Kunín, Česká republika
(210) O 172420

(111) **248225**
(220) 15.10.2001
(320) 15.10.2001
(442) 17.07.2002
(151) 29.10.2002
(180) 15.10.2011
(730) **Lučební závody Draslovka a. s.**, Havlíčkova
605, Kolín, Česká republika
(210) O 172435

(111) **248226**
(220) 16.10.2001

- (320) 16.10.2001
(442) 17.07.2002
(151) 29.10.2002
(180) 16.10.2011
(730) **PREMAC, spol. s r. o.**, U Hlavního nádraží 3, Jihlava, Česká republika
(210) O 172444
-
- (111) **248227**
(220) 16.10.2001
(320) 16.10.2001
(442) 17.07.2002
(151) 29.10.2002
(180) 16.10.2011
(730) **PREMAC, spol. s r. o.**, U Hlavního nádraží 3, Jihlava, Česká republika
(210) O 172445
-
- (111) **248228**
(220) 16.10.2001
(320) 16.10.2001
(442) 17.07.2002
(151) 29.10.2002
(180) 16.10.2011
(730) **PREMAC, spol. s r. o.**, U Hlavního nádraží 3, Jihlava, Česká republika
(210) O 172458
-
- (111) **248229**
(220) 16.10.2001
(320) 16.10.2001
(442) 17.07.2002
(151) 29.10.2002
(180) 16.10.2011
(730) **Stathis Zervas**, Jílovská 1156/53, Praha 4, Česká republika
(210) O 172462
-
- (111) **248230**
(220) 16.10.2001
(320) 16.10.2001
(442) 17.07.2002
(151) 29.10.2002
(180) 16.10.2011
(730) **Ing. Hartmann Jan**, Hracholusky 49, Slabce, Česká republika
(210) O 172463
-
- (111) **248231**
(220) 17.10.2001
(320) 17.10.2001
(442) 17.07.2002
(151) 29.10.2002
(180) 17.10.2011
(730) **AVIATION SERVICE, a. s.**, Mladoboleslavská 902, Praha 9 - Kbely, Česká republika
(210) O 172614
-
- (111) **248232**
(220) 17.10.2001
(320) 17.10.2001
(442) 17.07.2002
(151) 29.10.2002
(180) 17.10.2011
- (730) **AT DEVELOPMENT a. s.**, Svobodova 9, Praha 2, Česká republika
(210) O 172615
-
- (111) **248233**
(220) 18.10.2001
(320) 18.10.2001
(442) 17.07.2002
(151) 29.10.2002
(180) 18.10.2011
(730) **Dana Dobřichovská**, Purkyňova 9/14, Žďár nad Sázavou, Česká republika
(210) O 172630
-
- (111) **248234**
(220) 18.10.2001
(320) 18.10.2001
(442) 17.07.2002
(151) 29.10.2002
(180) 18.10.2011
(730) **LIFETECH s. r. o.**, Chládkova 24, Brno, Česká republika
(210) O 172639
-
- (111) **248235**
(220) 19.10.2001
(320) 19.10.2001
(442) 17.07.2002
(151) 29.10.2002
(180) 19.10.2011
(730) **KACEBO s. r. o.**, Myslivecká 630, Bohumín 3, Česká republika
(210) O 172780
-
- (111) **248236**
(220) 19.10.2001
(320) 19.10.2001
(442) 17.07.2002
(151) 29.10.2002
(180) 19.10.2011
(730) **RENTEL a. s.**, Petráská 29, Praha 1, Česká republika
(210) O 172886
-
- (111) **248237**
(220) 22.10.2001
(320) 22.10.2001
(442) 17.07.2002
(151) 29.10.2002
(180) 22.10.2011
(730) **Vize 3, s. r. o.**, Generála Kadlece 2062/7, Brno - Řečkovice, Česká republika
(210) O 172918
-
- (111) **248238**
(220) 22.10.2001
(320) 22.10.2001
(442) 17.07.2002
(151) 29.10.2002
(180) 22.10.2011
(730) **Ing. Stanislav Novotný - PLASTIA**, Žďárská 313, Nové Veselí, Česká republika
(210) O 172923
-
- (111) **248239**

- (220) 22.10.2001
(320) 22.10.2001
(442) 17.07.2002
(151) 29.10.2002
(180) 22.10.2011
(730) **Active Children, spol. s r.o.**, Na Skřivanech
551, Liberec, Česká republika
(210) O 172924
-
- (111) **248240**
(220) 22.10.2001
(320) 22.10.2001
(442) 17.07.2002
(151) 29.10.2002
(180) 22.10.2011
(730) **Moravská reklamní, spol. s r. o.**, Příkop 6,
Brno, Česká republika
(210) O 172925
-
- (111) **248241**
(220) 22.10.2001
(320) 22.10.2001
(442) 17.07.2002
(151) 29.10.2002
(180) 22.10.2011
(730) **Moravská reklamní, spol. s r. o.**, Příkop 6,
Brno, Česká republika
(210) O 172926
-
- (111) **248242**
(220) 22.10.2001
(320) 22.10.2001
(442) 17.07.2002
(151) 29.10.2002
(180) 22.10.2011
(730) **Česká asociace univerzitního sportu**,
Atletická 100/2, Praha 6, Česká republika
(210) O 172931
-
- (111) **248243**
(220) 23.10.2001
(320) 23.10.2001
(442) 17.07.2002
(151) 29.10.2002
(180) 23.10.2011
(730) **Kühtreiber, s.r.o.**, Pražská 13, Třebíč, Česká
republika
(210) O 172966
-
- (111) **248244**
(220) 23.10.2001
(320) 23.10.2001
(442) 17.07.2002
(151) 29.10.2002
(180) 23.10.2011
(730) **Mgr. Bc. Divok Ladislav**, Mezilesí 2060/4, Praha
9 - Horní Počernice, Česká republika
(210) O 172979
-
- (111) **248245**
(220) 23.10.2001
(320) 23.10.2001
(442) 17.07.2002
(151) 29.10.2002
(180) 23.10.2011
- (730) **Vondráček Josef**, Nad Alejí 12, Praha 6, Česká
republika
(210) O 172985
-
- (111) **248246**
(220) 23.10.2001
(320) 23.10.2001
(442) 17.07.2002
(151) 29.10.2002
(180) 23.10.2011
(730) **American International Group, Inc.**, 70 Pine
Street, New York, Spojené státy americké, New
York
(210) O 173003
-
- (111) **248247**
(220) 24.10.2001
(320) 24.10.2001
(442) 17.07.2002
(151) 29.10.2002
(180) 24.10.2011
(730) **TECTUM Praha a. s.**, Prelátská 13/8, Praha 9 -
Kyje, Česká republika
(210) O 173031
-
- (111) **248249**
(220) 24.10.2001
(320) 24.10.2001
(442) 17.07.2002
(151) 29.10.2002
(180) 24.10.2011
(730) **GREEK TRANSPORT AND LOGISTIC, spol. s
r. o.**, Vodičkova 13, Praha 1, Česká republika
(210) O 173040
-
- (111) **248250**
(220) 24.10.2001
(320) 24.10.2001
(442) 17.07.2002
(151) 29.10.2002
(180) 24.10.2011
(730) **SEWACO s. r. o.**, Milady Horákové 12, Brno,
Česká republika
(210) O 173041
-
- (111) **248251**
(220) 24.10.2001
(320) 24.10.2001
(442) 17.07.2002
(151) 29.10.2002
(180) 24.10.2011
(730) **VÍTKOVICE STEEL, a. s.**, Štramberská 2871/47,
Ostrava - Hulváky, Česká republika
(210) O 173044
-
- (111) **248252**
(220) 24.10.2001
(320) 24.10.2001
(442) 17.07.2002
(151) 29.10.2002
(180) 24.10.2011
(730) **VÍTKOVICE STEEL, a. s.**, Štramberská 2871/47,
Ostrava - Hulváky, Česká republika
(210) O 173045
-

(111) 248253

(220) 24.10.2001
(320) 24.10.2001
(442) 17.07.2002
(151) 29.10.2002
(180) 24.10.2011

(730) **VÍTKOVICE STEEL, a. s.**, Štramberská 2871/47,
Ostrava - Hulváky, Česká republika
(210) O 173046

(111) 248254

(220) 24.10.2001
(320) 24.10.2001
(442) 17.07.2002
(151) 29.10.2002
(180) 24.10.2011

(730) **VÍTKOVICE STEEL, a. s.**, Štramberská 2871/47,
Ostrava - Hulváky, Česká republika
(210) O 173047

(111) 248255

(220) 24.10.2001
(320) 24.10.2001
(442) 17.07.2002
(151) 29.10.2002
(180) 24.10.2011

(730) **VÍTKOVICE STEEL, a. s.**, Štramberská 2871/47,
Ostrava - Hulváky, Česká republika
(210) O 173048

(111) 248256

(220) 24.10.2001
(320) 24.10.2001
(442) 17.07.2002
(151) 29.10.2002
(180) 24.10.2011

(730) **VÍTKOVICE STEEL, a. s.**, Štramberská 2871/47,
Ostrava - Hulváky, Česká republika
(210) O 173049

(111) 248257

(220) 24.10.2001
(320) 24.10.2001
(442) 17.07.2002
(151) 29.10.2002
(180) 24.10.2011

(730) **RNDr. Jaroslav Skorkovský**, Fr. Křížka 4,
Praha 7, Česká republika
(210) O 173065

(111) 248258

(220) 25.10.2001
(320) 25.10.2001
(442) 17.07.2002
(151) 29.10.2002
(180) 25.10.2011

(730) **KAMILLA spol. s r. o. léčivé rostliny**, Košťálov
150, Česká republika
(210) O 173081

(111) 248259

(220) 26.10.2001
(320) 26.10.2001
(442) 17.07.2002
(151) 29.10.2002

(180) 26.10.2011

(730) **Kura Czeslav**, Sosnová 380, Třinec, Česká
republika
(210) O 173108

(111) 248260

(220) 26.10.2001
(320) 26.10.2001
(442) 17.07.2002
(151) 29.10.2002
(180) 26.10.2011

(730) **GRAND PRINC spol. s r. o.**, Toužimská
918/36a, Praha 9 - Kbely, Česká republika
(210) O 173116

(111) 248261

(220) 26.10.2001
(320) 26.10.2001
(442) 17.07.2002
(151) 29.10.2002
(180) 26.10.2011

(730) **GRAND PRINC spol. s r. o.**, Toužimská
918/36a, Praha 9 - Kbely, Česká republika
(210) O 173117

(111) 248262

(220) 26.10.2001
(320) 26.10.2001
(442) 17.07.2002
(151) 29.10.2002
(180) 26.10.2011

(730) **GRAND PRINC spol. s r. o.**, Toužimská
918/36a, Praha 9 - Kbely, Česká republika
(210) O 173118

(111) 248263

(220) 26.10.2001
(320) 26.10.2001
(442) 17.07.2002
(151) 29.10.2002
(180) 26.10.2011

(730) **GRAND PRINC spol. s r. o.**, Toužimská
918/36a, Praha 9 - Kbely, Česká republika
(210) O 173119

(111) 248264

(220) 26.10.2001
(320) 26.10.2001
(442) 17.07.2002
(151) 29.10.2002
(180) 26.10.2011

(730) **GRAND PRINC spol. s r. o.**, Toužimská
918/36a, Praha 9 - Kbely, Česká republika
(210) O 173120

(111) 248265

(220) 26.10.2001
(320) 26.10.2001
(442) 17.07.2002
(151) 29.10.2002
(180) 26.10.2011

(730) **GRAND PRINC spol. s r. o.**, Toužimská
918/36a, Praha 9 - Kbely, Česká republika
(210) O 173121

-
- (111) **248266**
(220) 26.10.2001
(320) 26.10.2001
(442) 17.07.2002
(151) 29.10.2002
(180) 26.10.2011
(730) **GRAND PRINC, spol. s r. o.**, Toužimská
918/36a, Praha 9 - Kbely, Česká republika
(210) O 173122
-
- (111) **248267**
(220) 26.10.2001
(320) 26.10.2001
(442) 17.07.2002
(151) 29.10.2002
(180) 26.10.2011
(730) **FELIX SOLIS, S.A.**, Autovia de Andalucia
km.199, 133 Valdepeñas, Španělsko
(210) O 173127
-
- (111) **248268**
(220) 26.10.2001
(320) 26.10.2001
(442) 17.07.2002
(151) 29.10.2002
(180) 26.10.2011
(730) **Svatopluk Jordán - Café Jordán**, Vlastislavova
562/15, Praha 4, Česká republika
(210) O 173131
-
- (111) **248269**
(220) 26.10.2001
(320) 26.10.2001
(442) 17.07.2002
(151) 29.10.2002
(180) 26.10.2011
(730) **ID Space s. r. o.**, Lucemburská 1024/1, Praha 3,
Česká republika
(210) O 173132
-
- (111) **248270**
(220) 29.10.2001
(320) 29.10.2001
(442) 17.07.2002
(151) 29.10.2002
(180) 29.10.2011
(730) **A E C, spol. s r. o.**, Bayerova 799/30, Brno,
Česká republika
(210) O 173138
-
- (111) **248271**
(220) 29.10.2001
(320) 29.10.2001
(442) 17.07.2002
(151) 29.10.2002
(180) 29.10.2011
(730) **A E C, spol. s r. o.**, Bayerova 799/30, Brno,
Česká republika
(210) O 173139
-
- (111) **248272**
(220) 29.10.2001
(320) 29.10.2001
(442) 17.07.2002
(151) 29.10.2002
- (180) 29.10.2011
(730) **248273**
(220) 30.10.2001
(320) 30.10.2001
(442) 17.07.2002
(151) 29.10.2002
(180) 30.10.2011
(730) **BUDĚJOVICKÝ MĚŠŤANSKÝ PIVOVAR a.**
s., Lidická 458/51, České Budějovice, Česká
republika
(210) O 173198
-
- (111) **248274**
(220) 30.10.2001
(320) 30.10.2001
(442) 17.07.2002
(151) 29.10.2002
(180) 30.10.2011
(730) **Stepanjan Gačik**, U garáží 1436/6, Praha 7,
Česká republika
(210) O 173211
-
- (111) **248275**
(220) 31.10.2001
(320) 31.10.2001
(442) 17.07.2002
(151) 29.10.2002
(180) 31.10.2011
(730) **Šárka Heinzká**, Černý chodník 114,
Neplachovice, Česká republika
(210) O 173227
-
- (111) **248276**
(220) 31.10.2001
(320) 31.10.2001
(442) 17.07.2002
(151) 29.10.2002
(180) 31.10.2011
(730) **Computer Press, a. s.**, Hornocholupická 22,
Praha 4, Česká republika
(210) O 173228
-
- (111) **248277**
(220) 31.10.2001
(320) 31.10.2001
(442) 17.07.2002
(151) 29.10.2002
(180) 31.10.2011
(730) **Opavia - LU, a. s.**, Thámova 289/13, Praha 8,
Česká republika
(210) O 173231
-
- (111) **248278**
(220) 31.10.2001
(320) 31.10.2001
(442) 17.07.2002
(151) 29.10.2002
(180) 31.10.2011
(730) **Matějka Antonín**, Sadová 99, Týnec nad
Sázavou, Česká republika
(210) O 173233
-

(111) **248279**
(220) 31.10.2001
(320) 31.10.2001
(442) 17.07.2002
(151) 29.10.2002
(180) 31.10.2011
(730) **BARVY TEBAS s.r.o.**, Poděbradská 195/7, Praha 9, Česká republika
(210) O 173236

(111) **248280**
(220) 31.10.2001
(320) 30.05.2001
(442) 17.07.2002
(151) 29.10.2002
(180) 31.10.2011
(730) **International Business Machines Corporation**, New Orchard Road, Armonk, Spojené státy americké, New York
(210) O 173252

(111) **248281**
(220) 31.10.2001
(320) 31.10.2001
(442) 17.07.2002
(151) 29.10.2002
(180) 31.10.2011
(730) **Sládečková Daria**, Valdštejnská 4/150, Praha 1, Česká republika
(210) O 173255

(111) **248282**
(220) 02.11.2001
(320) 02.11.2001
(442) 17.07.2002
(151) 29.10.2002
(180) 02.11.2011
(730) **Trejbal Vladimír**, Kovanice 161, P.S. 21, Nymburk, Česká republika
(210) O 173298

(111) **248283**
(220) 02.11.2001
(320) 02.11.2001
(442) 17.07.2002
(151) 29.10.2002
(180) 02.11.2011
(730) **Coputer Sciences Corporation**, 2100 East Grand Avenue, El Segundo, Spojené státy americké, California
(210) O 173314

(111) **248284**
(220) 02.11.2001
(320) 02.11.2001
(442) 17.07.2002
(151) 29.10.2002
(180) 02.11.2011
(730) **LIGHTHOUSE ENTERTAINMENT s. r. o.**, Londýnská 11, Praha 2, Česká republika
(210) O 173322

(111) **248285**
(220) 02.11.2001
(320) 02.11.2001

(442) 17.07.2002
(151) 29.10.2002
(180) 02.11.2011
(730) **LIGHTHOUSE ENTERTAINMENT s. r. o.**, Londýnská 11, Praha 2, Česká republika
(210) O 173323

(111) **248286**
(220) 02.11.2001
(320) 02.11.2001
(442) 17.07.2002
(151) 29.10.2002
(180) 02.11.2011
(730) **A.G. FASHION, s. r. o.**, Mezírka 775/1, Brno, Česká republika
(210) O 173330

(111) **248287**
(220) 02.11.2001
(320) 02.11.2001
(442) 17.07.2002
(151) 29.10.2002
(180) 02.11.2011
(730) **TOMI CZ, a.s.**, Údolní 11, Brno, Česká republika
(210) O 173331

(111) **248288**
(220) 05.11.2001
(320) 05.11.2001
(442) 17.07.2002
(151) 29.10.2002
(180) 05.11.2011
(730) **FRANCE-TCHECOSLOVAQUIE spol. s r. o.**, Hubičkova 1112/3, Praha 4, Česká republika
(210) O 173353

(111) **248289**
(220) 05.11.2001
(320) 05.11.2001
(442) 17.07.2002
(151) 29.10.2002
(180) 05.11.2011
(730) **FRANCE-TCHECOSLOVAQUIE spol. s r. o.**, Hubičkova 1112/3, Praha 4, Česká republika
(210) O 173354

(111) **248290**
(220) 05.11.2001
(320) 05.11.2001
(442) 17.07.2002
(151) 29.10.2002
(180) 05.11.2011
(730) **FRANCE-TCHECOSLOVAQUIE spol. s r. o.**, Hubičkova 1112/3, Praha 4, Česká republika
(210) O 173355

(111) **248291**
(220) 05.11.2001
(320) 05.11.2001
(442) 17.07.2002
(151) 29.10.2002
(180) 05.11.2011
(730) **FRANCE-TCHECOSLOVAQUIE spol. s r. o.**, Hubičkova 1112/3, Praha 4, Česká republika

(210) O 173357

(111) **248292**

(220) 05.11.2001

(320) 05.11.2001

(442) 17.07.2002

(151) 29.10.2002

(180) 05.11.2011

(730) **FRANCE-TCHÉCOSLOVAQUIE spol. s r. o.**,
Hubičkova 1112/3, Praha 4, Česká republika

(210) O 173359

(111) **248293**

(220) 05.11.2001

(320) 05.11.2001

(442) 17.07.2002

(151) 29.10.2002

(180) 05.11.2011

(730) **FRANCE-TCHÉCOSLOVAQUIE spol. s r. o.**,
Hubičkova 1112/3, Praha 4, Česká republika

(210) O 173360

(111) **248294**

(220) 05.11.2001

(320) 05.11.2001

(442) 17.07.2002

(151) 29.10.2002

(180) 05.11.2011

(730) **Ali GÚNDŮŽ**, Žim 16, Teplice, Česká republika

(210) O 173374

(111) **248295**

(220) 05.11.2001

(320) 05.11.2001

(442) 17.07.2002

(151) 29.10.2002

(180) 05.11.2011

(730) **Nintendo Co., Ltd.**, 11, Hokotate-cho,
Kamitoba,, Minami-ku, Kyoto-shi, Kyoto,
Japonsko

(210) O 173388

(111) **248296**

(220) 06.11.2001

(320) 06.11.2001

(442) 17.07.2002

(151) 29.10.2002

(180) 06.11.2011

(730) **GLASS - RUBS, s. r. o.**, Okrouhlice č. p. 48,
Česká republika

(210) O 173405

(111) **248297**

(220) 06.11.2001

(320) 06.11.2001

(442) 17.07.2002

(151) 29.10.2002

(180) 06.11.2011

(730) **STEINWAY & SONS**, Steinway Place, Long
Island City, Spojené státy americké, New York

(210) O 173416

(111) **248298**

(220) 06.11.2001

(320) 06.11.2001

(442) 17.07.2002

(151) 29.10.2002

(180) 06.11.2011

(730) **BB consult engineering s. r. o.**, Křížikova
48/23, Praha 8, Česká republika

(210) O 173417

(111) **248299**

(220) 06.11.2001

(320) 06.11.2001

(442) 17.07.2002

(151) 29.10.2002

(180) 06.11.2011

(730) **Renapur Limited**, Chantry Lane Estate,
Storrington, West Sussex RH20 4AD, Velká
Británie

(210) O 173422

(111) **248300**

(220) 06.11.2001

(320) 06.11.2001

(442) 17.07.2002

(151) 29.10.2002

(180) 06.11.2011

(730) **Kabushiki Kaisha Tokai-Rika-Denki-
Seisakusho**, 260, Toyota 3-chome, Ohguchi-
cho, Niwa-gun,, Aichi-ken, Japonsko

(210) O 173427

(111) **248301**

(220) 06.11.2001

(320) 06.11.2001

(442) 17.07.2002

(151) 29.10.2002

(180) 06.11.2011

(730) **Kabushiki Kaisha Tokai-Rika-Denki-
Seisakusho**, 260, Toyota 3-chome, Ohguchi-
cho, Niwa-gun,, Aichi-ken, Japonsko

(210) O 173428

(111) **248302**

(220) 07.11.2001

(320) 07.11.2001

(442) 17.07.2002

(151) 29.10.2002

(180) 07.11.2011

(730) **Starbucks Corporation d/b/a Starbucks
Coffee Company**, 2401 Utah Avenue South,
Seattle, Spojené státy americké, Washington

(210) O 173462

(111) **248303**

(220) 07.11.2001

(320) 07.11.2001

(442) 17.07.2002

(151) 29.10.2002

(180) 07.11.2011

(730) **Starbucks Corporation d/b/a Starbucks
Coffee Company**, 2401 Utah Avenue South,
Seattle, Spojené státy americké, Washington

(210) O 173463

(111) **248304**

(220) 07.11.2001

(320) 07.11.2001

(442) 17.07.2002

(151) 29.10.2002
(180) 07.11.2011

(730) **Starbucks Corporation d/b/a Starbucks Coffee Company**, 2401 Utah Avenue South, Seattle, Spojené státy americké, Washington
(210) O 173464

(111) **248305**
(220) 07.11.2001
(320) 07.11.2001
(442) 17.07.2002
(151) 29.10.2002
(180) 07.11.2011

(730) **Strom Export s.r.o.**, Lohenická 607, Praha 9 - Vinoř, Česká republika
(210) O 173468

(111) **248306**
(220) 08.11.2001
(320) 08.11.2001
(442) 17.07.2002
(151) 29.10.2002
(180) 08.11.2011

(730) **BORGIS, a. s.**, Slezská 13, Praha 2, Česká republika
(210) O 173487

(111) **248307**
(220) 08.11.2001
(320) 08.11.2001
(442) 17.07.2002
(151) 29.10.2002
(180) 08.11.2011

(730) **SMETANOVO HUDEBNÍ SDRUŽENÍ BRANDÝS N/L - STARÁ BOLESLAV**, 5. května 1390, Stará Boleslav, Česká republika
(210) O 173489

(111) **248308**
(220) 09.11.2001
(320) 09.11.2001
(442) 17.07.2002
(151) 29.10.2002
(180) 09.11.2011

(730) **PÓSAMO - Řetězárna, spol. s r.o.**, Zahradní 1094, Holice, Česká republika
(210) O 173530

(111) **248309**
(220) 09.11.2001
(320) 09.11.2001
(442) 17.07.2002
(151) 29.10.2002
(180) 09.11.2011

(730) **Per Partes Consulting, s. r. o.**, Divadelní 616/4, Brno, Česká republika
(210) O 173537

(111) **248310**
(220) 09.11.2001
(320) 09.11.2001
(442) 17.07.2002
(151) 29.10.2002
(180) 09.11.2011

(730) **Per Partes Consulting, s. r. o.**, Divadelní 616/4, Brno, Česká republika

(210) O 173538

(111) **248311**
(220) 09.11.2001
(320) 09.11.2001
(442) 17.07.2002
(151) 29.10.2002
(180) 09.11.2011

(730) **Ing. Danel Bronislav**, Rokytno 166, Rokytno, Česká republika
(210) O 173540

(111) **248312**
(220) 09.11.2001
(320) 09.11.2001
(442) 17.07.2002
(151) 29.10.2002
(180) 09.11.2011

(730) **Ing. Danel Bronislav**, Rokytno 166, Rokytno, Česká republika
(210) O 173541

(111) **248313**
(220) 09.11.2001
(320) 09.11.2001
(442) 17.07.2002
(151) 29.10.2002
(180) 09.11.2011

(730) **Strategic Sports Marketing s.r.o.**, Růžová 1416/17, Praha 1, Česká republika
(210) O 173542

(111) **248314**
(220) 09.11.2001
(320) 09.11.2001
(442) 17.07.2002
(151) 29.10.2002
(180) 09.11.2011

(730) **HOROSKOP s.r.o.**, Horova 285, Štětí, Česká republika
(210) O 173544

(111) **248315**
(220) 09.11.2001
(320) 09.11.2001
(442) 17.07.2002
(151) 29.10.2002
(180) 09.11.2011

(730) **RENETRA, s. r. o.**, Zborovská 1, Plzeň, Česká republika
(210) O 173548

(111) **248316**
(220) 09.11.2001
(320) 09.11.2001
(442) 17.07.2002
(151) 29.10.2002
(180) 09.11.2011

(730) **RENETRA, s. r. o.**, Zborovská 1, Plzeň, Česká republika
(210) O 173549

(111) **248317**

(220) 09.11.2001
 (320) 09.11.2001
 (442) 17.07.2002
 (151) 29.10.2002
 (180) 09.11.2011

(730) **RENETRA CAPITAL, s. r. o.**, Zborovská 1,
 Plzeň, Česká republika

(210) O 173550

(111) **248318**

(220) 09.11.2001
 (320) 09.11.2001
 (442) 17.07.2002
 (151) 29.10.2002
 (180) 09.11.2011

(730) **RENETRA CAPITAL, s. r. o.**, Zborovská 1,
 Plzeň, Česká republika

(210) O 173551

(111) **248319**

(220) 09.11.2001
 (320) 09.11.2001
 (442) 17.07.2002
 (151) 29.10.2002
 (180) 09.11.2011

(730) **SQS Vlákenná optika s. r. o.**, Komenského
 304, Nová Paka, Česká republika

(210) O 173552

(111) **248320**

(220) 09.11.2001
 (320) 09.11.2001
 (442) 17.07.2002
 (151) 29.10.2002
 (180) 09.11.2011

(730) **Svaz CHKT, s. r. o.**, Komunardů 6, Praha 7,
 Česká republika

(210) O 173553

(111) **248321**

(220) 09.11.2001
 (320) 09.11.2001
 (442) 17.07.2002
 (151) 29.10.2002
 (180) 09.11.2011

(730) **Pražské pivovary a. s.**, Nádražní 84, Praha 5,
 Česká republika

(210) O 173562

(111) **248322**

(220) 09.11.2001
 (320) 09.11.2001
 (442) 17.07.2002
 (151) 29.10.2002
 (180) 09.11.2011

(730) **UNITED BRANDS, s. r. o.**, Petýrkova 3/1955,
 Praha 4, Česká republika

(210) O 173589

(111) **248323**

(220) 09.11.2001
 (320) 09.11.2001
 (442) 17.07.2002
 (151) 29.10.2002
 (180) 09.11.2011

(730) **UNITED BRANDS, s. r. o.**, Petýrkova 3/1955,
 Praha 4, Česká republika

(210) O 173590

(111) **248324**

(220) 09.11.2001
 (320) 09.11.2001
 (442) 17.07.2002
 (151) 29.10.2002
 (180) 09.11.2011

(730) **UNITED BRANDS, s. r. o.**, Petýrkova 3/1955,
 Praha 4, Česká republika

(210) O 173593

(111) **248325**

(220) 09.11.2001
 (320) 09.11.2001
 (442) 17.07.2002
 (151) 29.10.2002
 (180) 09.11.2011

(730) **UNITED BRANDS, s. r. o.**, Petýrkova 3/1955,
 Praha 4, Česká republika

(210) O 173600

(111) **248326**

(220) 09.11.2001
 (320) 09.11.2001
 (442) 17.07.2002
 (151) 29.10.2002
 (180) 09.11.2011

(730) **UNITED BRANDS, s. r. o.**, Petýrkova 3/1955,
 Praha 4, Česká republika

(210) O 173602

(111) **248327**

(220) 12.11.2001
 (320) 12.11.2001
 (442) 17.07.2002
 (151) 29.10.2002
 (180) 12.11.2011

(730) **ADORE HOLDING, a. s.**, Bozděchova 7, Praha
 5, Česká republika

(210) O 173671

(111) **248328**

(220) 12.11.2001
 (320) 12.11.2001
 (442) 17.07.2002
 (151) 29.10.2002
 (180) 12.11.2011

(730) **Baltaxia a. s.**, U Nisy 604/15, Liberec, Česká
 republika

(210) O 173676

(111) **248329**

(220) 13.11.2001
 (320) 13.11.2001
 (442) 17.07.2002
 (151) 29.10.2002
 (180) 13.11.2011

(730) **Oděvní podnik, a. s.**, Za drahou 2, Prostějov,
 Česká republika

(210) O 173703

(111) **248330**

-
- (220) 13.11.2001
(320) 13.11.2001
(442) 17.07.2002
(151) 29.10.2002
(180) 13.11.2011
(730) **Arnautovič Jasminka**, Sokolská 56, Praha 2, Česká republika
(210) O 173717
-
- (111) **248331**
(220) 14.11.2001
(320) 14.11.2001
(442) 17.07.2002
(151) 29.10.2002
(180) 14.11.2011
(730) **KOVOBEL a. s.**, Mostecká 13, Litoměřice, Česká republika
(210) O 173723
-
- (111) **248332**
(220) 14.11.2001
(320) 14.11.2001
(442) 17.07.2002
(151) 29.10.2002
(180) 14.11.2011
(730) **CZ FERRO - STEEL, spol. s r.o.**, Hrubá Vrbka, Česká republika
(210) O 173725
-
- (111) **248333**
(220) 14.11.2001
(320) 14.11.2001
(442) 17.07.2002
(151) 29.10.2002
(180) 14.11.2011
(730) **Ing. Libor Hubík**, Dolní 23, Tlumačov, Česká republika
(210) O 173729
-
- (111) **248334**
(220) 14.11.2001
(320) 14.11.2001
(442) 17.07.2002
(151) 29.10.2002
(180) 14.11.2011
(730) **REVENANT spol. s r. o.**, Španělská 4/759, Praha 2, Česká republika
(210) O 173743
-
- (111) **248335**
(220) 15.11.2001
(320) 15.11.2001
(442) 17.07.2002
(151) 29.10.2002
(180) 15.11.2011
(730) **Šujan Milan**, Hořanská cesta 1183, Most, Česká republika
(210) O 173792
-
- (111) **248336**
(220) 15.11.2001
(320) 15.11.2001
(442) 17.07.2002
(151) 29.10.2002
(180) 15.11.2011
-
- (460) **XINTEX spol. s r. o.**, Průmyslová 2a, České Budějovice, Česká republika
(210) O 173796
-
- (111) **248337**
(220) 16.11.2001
(320) 16.11.2001
(442) 17.07.2002
(151) 29.10.2002
(180) 16.11.2011
(730) **BURDA Praha spol. s r. o.**, Uruguayská 17, Praha 2, Česká republika
(210) O 173802
-
- (111) **248338**
(220) 16.11.2001
(320) 16.11.2001
(442) 17.07.2002
(151) 29.10.2002
(180) 16.11.2011
(730) **BURDA Praha spol. s r. o.**, Uruguayská 17, Praha 2, Česká republika
(210) O 173803
-
- (111) **248339**
(220) 15.11.2001
(320) 15.11.2001
(442) 17.07.2002
(151) 29.10.2002
(180) 15.11.2011
(730) **YONG DA INTERNATIONAL TRADING CO. LTD. s.r.o.**, Sokolovská 127, Praha 8, Česká republika
(210) O 173810
-
- (111) **248340**
(220) 15.11.2001
(320) 15.11.2001
(442) 17.07.2002
(151) 29.10.2002
(180) 15.11.2011
(730) **YONG DA INTERNATIONAL TRADING CO. LTD. s.r.o.**, Sokolovská 127, Praha 8, Česká republika
(210) O 173811
-
- (111) **248341**
(220) 15.11.2001
(320) 15.11.2001
(442) 17.07.2002
(151) 29.10.2002
(180) 15.11.2011
(730) **YONG DA INTERNATIONAL TRADING CO. LTD. s.r.o.**, Sokolovská 127, Praha 8, Česká republika
(210) O 173813
-
- (111) **248342**
(220) 15.11.2001
(320) 15.11.2001
(442) 17.07.2002
(151) 29.10.2002
(180) 15.11.2011
(730) **Robert Hrdlička**, Cuřínova 588/10, Praha 4, Česká republika

(210) O 173815

(111) **248344**

(220) 16.11.2001

(320) 16.11.2001

(442) 17.07.2002

(151) 29.10.2002

(180) 16.11.2011

(730) **Mikšovský Daniel**, Českomalínská 17, Praha 6,
Česká republika

(210) O 173817

(111) **248345**

(220) 16.11.2001

(320) 16.11.2001

(442) 17.07.2002

(151) 29.10.2002

(180) 16.11.2011

(730) **KCT Data, s. r. o.**, Vlkova 19, Praha 3, Česká
republika

(210) O 173823

(111) **248346**

(220) 16.11.2001

(320) 16.11.2001

(442) 17.07.2002

(151) 29.10.2002

(180) 16.11.2011

(730) **MCA, a.s.**, Národní 41, Praha 1, Česká republika

(210) O 173824

(111) **248347**

(220) 16.11.2001

(320) 16.11.2001

(442) 17.07.2002

(151) 29.10.2002

(180) 16.11.2011

(730) **The Goodyear Tire & Rubber Company**, 1144
East Market Street, Akron, Spojené státy
americké, Ohio

(210) O 173826

(111) **248348**

(220) 16.11.2001

(320) 16.11.2001

(442) 17.07.2002

(151) 29.10.2002

(180) 16.11.2011

(730) **The Goodyear Tire & Rubber Company**, 1144
East Market Street, Akron, Spojené státy
americké, Ohio

(210) O 173827

(111) **248349**

(220) 19.11.2001

(320) 19.11.2001

(442) 17.07.2002

(151) 29.10.2002

(180) 19.11.2011

(730) **FONIA, s. r. o.**, Na Markvartce 12, Praha 6,
Česká republika

(210) O 173838

(111) **248350**

(220) 19.11.2001

(320) 19.11.2001

(442) 17.07.2002

(151) 29.10.2002

(180) 19.11.2011

(730) **Malěř Radomír**, Písecká 1360, Bzenec, Česká
republika

(210) O 173839

(111) **248351**

(220) 19.11.2001

(320) 19.11.2001

(442) 17.07.2002

(151) 29.10.2002

(180) 19.11.2011

(730) **MUDr. Richard Smíšek**, Nad Rokoskou 12,
Praha 8, Česká republika

(210) O 173857

(111) **248352**

(220) 19.11.2001

(320) 19.11.2001

(442) 17.07.2002

(151) 29.10.2002

(180) 19.11.2011

(730) **Pohřební ústav hl. m. Prahy**, Staroměstské
nám. 10, Praha 1, Česká republika

(210) O 173874

(111) **248353**

(220) 19.11.2001

(320) 19.11.2001

(442) 17.07.2002

(151) 29.10.2002

(180) 19.11.2011

(730) **Pohřební ústav hl. m. Prahy**, Staroměstské
nám. 10, Praha 1, Česká republika

(210) O 173875

(111) **248354**

(220) 19.11.2001

(320) 19.11.2001

(442) 17.07.2002

(151) 29.10.2002

(180) 19.11.2011

(730) **Golfový klub Líšnice**, V Korýtkách, Mníšek pod
Brdy, Česká republika

(210) O 173891

(111) **248355**

(220) 19.11.2001

(320) 19.11.2001

(442) 17.07.2002

(151) 29.10.2002

(180) 19.11.2011

(730) **Golfový klub Líšnice**, V Korýtkách, Mníšek pod
Brdy, Česká republika

(210) O 173892

(111) **248356**

(220) 19.11.2001

(320) 19.11.2001

(442) 17.07.2002

(151) 29.10.2002

(180) 19.11.2011

(730) **Roman Fišer - "ROFIM"**, Pivoňková 34/2107,
Praha 10, Česká republika
(210) O 173903

(111) **248357**
(220) 20.11.2001
(320) 20.11.2001
(442) 17.07.2002
(151) 29.10.2002
(180) 20.11.2011

(730) **JASPIS DISTRIBUCE s. r. o.**, Kojetínská 71,
Přerov, Česká republika
(210) O 173912

(111) **248358**
(220) 20.11.2001
(320) 20.11.2001
(442) 17.07.2002
(151) 29.10.2002
(180) 20.11.2011

(730) **Ing. Hovorka Jaromír**, Doubrava 326, Doubrava,
Česká republika
(210) O 173914

(111) **248359**
(220) 20.11.2001
(320) 20.11.2001
(442) 17.07.2002
(151) 29.10.2002
(180) 20.11.2011

(730) **Ing. Hovorka Jaromír**, Doubrava 326, Doubrava,
Česká republika
(210) O 173915

(111) **248360**
(220) 20.11.2001
(320) 20.11.2001
(442) 17.07.2002
(151) 29.10.2002
(180) 20.11.2011

(730) **Sychra Antonín**, Prosecká 686/109, Praha 9,
Česká republika
(210) O 173922

(111) **248361**
(220) 20.11.2001
(320) 20.11.2001
(442) 17.07.2002
(151) 29.10.2002
(180) 20.11.2011

(730) **Science for Life, s. r. o.**, Dřevná 382/2, Praha 2,
Česká republika
(210) O 173923

(111) **248362**
(220) 20.11.2001
(320) 20.11.2001
(442) 17.07.2002
(151) 29.10.2002
(180) 20.11.2011

(730) **Science for Life, s. r. o.**, Dřevná 382/2, Praha 2,
Česká republika
(210) O 173924

(111) **248363**

(220) 20.11.2001
(320) 20.11.2001
(442) 17.07.2002
(151) 29.10.2002
(180) 20.11.2011

(730) **Science for Life, s. r. o.**, Dřevná 382/2, Praha 2,
Česká republika
(210) O 173925

(111) **248364**
(220) 20.11.2001
(320) 20.11.2001
(442) 17.07.2002
(151) 29.10.2002
(180) 20.11.2011

(730) **KENTUCKY FRIED CHICKEN
INTERNATIONAL HOLDINGS, INC.,
Společnost zřízena podle zákonů státu
Delaware**, 1441 Gardiner Lane, Louisville,
Spojené státy americké, Kentucky
(210) O 173927

(111) **248365**
(220) 20.11.2001
(320) 20.11.2001
(442) 17.07.2002
(151) 29.10.2002
(180) 20.11.2011

(730) **ALICE COMPANY s. r. o.**, Kojetínská 1,
Prostějov, Česká republika
(210) O 173931

(111) **248366**
(220) 20.11.2001
(320) 20.11.2001
(442) 17.07.2002
(151) 29.10.2002
(180) 20.11.2011

(730) **AROMATICA v. o. s.**, Masarykovo nám. 101/3,
Šlapanice, Česká republika
(210) O 173934

(111) **248367**
(220) 21.11.2001
(320) 21.11.2001
(442) 17.07.2002
(151) 29.10.2002
(180) 21.11.2011

(730) **HIT CZ s.r.o. PODĚBRADSKÁ PAPIRNA, U
bažantnice 983, Poděbrady, Česká republika**
(210) O 173964

(111) **248368**
(220) 21.11.2001
(320) 21.11.2001
(442) 17.07.2002
(151) 29.10.2002
(180) 21.11.2011

(730) **Pražská energetika, a. s.**, Na Hroudě 1492/4,
Praha 10, Česká republika
(210) O 174000

(111) **248369**
(220) 22.11.2001
(320) 22.11.2001
(442) 17.07.2002

- (151) 29.10.2002
(180) 22.11.2011
(730) **Unilever ČR, spol. s r. o.**, Thámova 18, Praha 8
- Karlín, Česká republika
(210) O 174018
-
- (111) **248370**
(220) 23.11.2001
(320) 06.09.2001
(442) 17.07.2002
(151) 29.10.2002
(180) 23.11.2011
(730) **Grocorp Pacific Limited**, Station Road,
Whakatu, Hastings, Nový Zéland
(210) O 174049
-
- (111) **248371**
(220) 23.11.2001
(320) 23.11.2001
(442) 17.07.2002
(151) 29.10.2002
(180) 23.11.2011
(730) **C.I.E.B. Kahovec, spol. s r. o.**, Pod
Hloubětínskou zastávkou 356, Praha 9, Česká
republika
(210) O 174065
-
- (111) **248372**
(220) 26.11.2001
(320) 26.11.2001
(442) 17.07.2002
(151) 29.10.2002
(180) 26.11.2011
(730) **ATLAS consulting spol. s r.o.**, Chocholouškova
9, Ostrava, Česká republika
(210) O 174076
-
- (111) **248373**
(220) 26.11.2001
(320) 26.11.2001
(442) 17.07.2002
(151) 29.10.2002
(180) 26.11.2011
(730) **VitaHarmony, s.r.o.**, Vyhlička 39, Brno, Česká
republika
(210) O 174077
-
- (111) **248374**
(220) 26.11.2001
(320) 26.11.2001
(442) 17.07.2002
(151) 29.10.2002
(180) 26.11.2011
(730) **BOHEMIA PLAST Kladno, spol. s r.o.**, Ke
Stadionu 2347, Kladno, Česká republika
(210) O 174079
-
- (111) **248375**
(220) 26.11.2001
(320) 26.11.2001
(442) 17.07.2002
(151) 29.10.2002
(180) 26.11.2011
(730) **PROVOD - inženýrská společnost, s.r.o.**,
Hrnčířská 56/12, Ústí nad Labem, Česká republika
- (210) O 174086
-
- (111) **248376**
(220) 26.11.2001
(320) 26.11.2001
(442) 17.07.2002
(151) 29.10.2002
(180) 26.11.2011
(730) **EUROPRESS, k. s.**, Viktora Huga 6, Praha 5,
Česká republika
(210) O 174100
-
- (111) **248377**
(220) 26.11.2001
(320) 26.11.2001
(442) 17.07.2002
(151) 29.10.2002
(180) 26.11.2011
(730) **Železářství Řehák s. r. o.**, Hořická 27, Hradec
Králové, Česká republika
(210) O 174101
-
- (111) **248378**
(220) 26.11.2001
(320) 26.11.2001
(442) 17.07.2002
(151) 29.10.2002
(180) 26.11.2011
(730) **THUS s. r. o.**, U Průhonu 2, Praha 7, Česká
republika
(210) O 174111
-
- (111) **248379**
(220) 27.11.2001
(320) 27.11.2001
(442) 17.07.2002
(151) 29.10.2002
(180) 27.11.2011
(730) **AB - OIL s. r. o.**, Kladeruby 6, Kelč, Česká
republika
(210) O 174118
-
- (111) **248380**
(220) 11.01.2002
(320) 11.01.2002
(442) 17.07.2002
(151) 29.10.2002
(180) 11.01.2012
(730) **Templářské sklepy Čejkovice, vinařské
družstvo**, Čejkovice č. p. 945, Čejkovice, Česká
republika
(210) O 174119
-
- (111) **248381**
(220) 27.11.2001
(320) 27.11.2001
(442) 17.07.2002
(151) 29.10.2002
(180) 27.11.2011
(730) **Radek Nováček DIRECT ALPINE**, Jizerská 237,
Liberec, Česká republika
(210) O 174120
-
- (111) **248382**
(220) 27.11.2001

(320) 27.11.2001
(442) 17.07.2002
(151) 29.10.2002
(180) 27.11.2011
(730) **SVUS Pharma a. s.**, Škroupova 957, Hradec
Králové, Česká republika
(210) O 174121

(111) **248383**
(220) 27.11.2001
(320) 27.11.2001
(442) 17.07.2002
(151) 29.10.2002
(180) 27.11.2011
(730) **Ivan Bohuňovský**, Bořetická 13, Brno, Česká
republika
(210) O 174122

(111) **248384**
(220) 27.11.2001
(320) 27.11.2001
(442) 17.07.2002
(151) 29.10.2002
(180) 27.11.2011
(730) **Ivan Bohuňovský**, Bořetická 13, Brno, Česká
republika
(210) O 174123

(111) **248385**
(220) 27.11.2001
(320) 27.11.2001
(442) 17.07.2002
(151) 29.10.2002
(180) 27.11.2011
(730) **APEX spol. s r. o.**, Na ochoze 581, Jesenice,
Česká republika
(210) O 174147

(111) **248386**
(220) 27.11.2001
(320) 27.11.2001
(442) 17.07.2002
(151) 29.10.2002
(180) 27.11.2011
(730) **APEX spol. s r. o.**, Na ochoze 581, Jesenice,
Česká republika
(210) O 174148

(111) **248387**
(220) 27.11.2001
(320) 27.11.2001
(442) 17.07.2002
(151) 29.10.2002
(180) 27.11.2011
(730) **Bridgestone Licensing Services, Inc.**, 50
Century Boulevard, Nashville, Spojené státy
americké, Tennessee
(210) O 174149

(111) **248388**
(220) 28.11.2001
(320) 28.11.2001
(442) 17.07.2002
(151) 29.10.2002
(180) 28.11.2011

(730) **Vrána Pavel**, Tománkova 11, Rousínov, Česká
republika
(210) O 174158

(111) **248389**
(220) 28.11.2001
(320) 28.11.2001
(442) 17.07.2002
(151) 29.10.2002
(180) 28.11.2011
(730) **Ing. Večeřa Roman**, Polívkova 39, Olomouc,
Česká republika
(210) O 174160

(111) **248390**
(220) 28.11.2001
(320) 28.11.2001
(442) 17.07.2002
(151) 29.10.2002
(180) 28.11.2011
(730) **ACCORD spol. s r. o.**, Vlasákova 853, Praha 5,
Česká republika
(210) O 174168

(111) **248391**
(220) 28.11.2001
(320) 28.11.2001
(442) 17.07.2002
(151) 29.10.2002
(180) 28.11.2011
(730) **Maple Leaf Foods Inc.**, 30 St. Clair Avenue
West, Toronto, Kanada
(210) O 174181

(111) **248392**
(220) 28.11.2001
(320) 28.11.2001
(442) 17.07.2002
(151) 29.10.2002
(180) 28.11.2011
(730) **The Procter & Gamble Company**, One Procter
& Gamble Plaza, Cincinnati, Spojené státy
americké, Ohio
(210) O 174182

(111) **248393**
(220) 28.11.2001
(320) 28.11.2001
(442) 17.07.2002
(151) 29.10.2002
(180) 28.11.2011
(730) **AMI Communications spol. s r. o.**, Kutrovice
55, Třebíz, Česká republika
(210) O 174184

(111) **248394**
(220) 28.11.2001
(320) 28.11.2001
(442) 17.07.2002
(151) 29.10.2002
(180) 28.11.2011
(730) **UNITED BRANDS, s. r. o.**, Petýrkova 3/1955,
Praha 4, Česká republika
(210) O 174190

(111) **248395**
(220) 28.11.2001
(320) 28.11.2001
(442) 17.07.2002
(151) 29.10.2002
(180) 28.11.2011
(730) **UNITED BRANDS, s. r. o.**, Petýrkova 3/1955,
Praha 4, Česká republika
(210) O 174197

(111) **248396**
(220) 28.11.2001
(320) 28.11.2001
(442) 17.07.2002
(151) 29.10.2002
(180) 28.11.2011
(730) **UNITED BRANDS, s. r. o.**, Petýrkova 3/1955,
Praha 4, Česká republika
(210) O 174204

(111) **248397**
(220) 28.11.2001
(320) 28.11.2001
(442) 17.07.2002
(151) 29.10.2002
(180) 28.11.2011
(730) **UNITED BRANDS, s. r. o.**, Petýrkova 3/1955,
Praha 4, Česká republika
(210) O 174209

(111) **248398**
(220) 28.11.2001
(320) 28.11.2001
(442) 17.07.2002
(151) 29.10.2002
(180) 28.11.2011
(730) **UNITED BRANDS, s. r. o.**, Petýrkova 3/1955,
Praha 4, Česká republika
(210) O 174213

(111) **248399**
(220) 28.11.2001
(320) 28.11.2001
(442) 17.07.2002
(151) 29.10.2002
(180) 28.11.2011
(730) **UNITED BRANDS, s. r. o.**, Petýrkova 3/1955,
Praha 4, Česká republika
(210) O 174214

(111) **248400**
(220) 28.11.2001
(320) 28.11.2001
(442) 17.07.2002
(151) 29.10.2002
(180) 28.11.2011
(730) **UNITED BRANDS, s. r. o.**, Petýrkova 3/1955,
Praha 4, Česká republika
(210) O 174215

(111) **248401**
(220) 28.11.2001
(320) 28.11.2001
(442) 17.07.2002
(151) 29.10.2002

(180) 28.11.2011
(730) **UNITED BRANDS, s. r. o.**, Petýrkova 3/1955,
Praha 4, Česká republika
(210) O 174216

(111) **248402**
(220) 28.11.2001
(320) 28.11.2001
(442) 17.07.2002
(151) 29.10.2002
(180) 28.11.2011
(730) **UNITED BRANDS, s. r. o.**, Petýrkova 3/1955,
Praha 4, Česká republika
(210) O 174219

(111) **248403**
(220) 28.11.2001
(320) 28.11.2001
(442) 17.07.2002
(151) 29.10.2002
(180) 28.11.2011
(730) **ADORE HOLDING, a. s.**, Bozděchova 7, Praha
5, Česká republika
(210) O 174221

(111) **248404**
(220) 29.11.2001
(320) 29.11.2001
(442) 17.07.2002
(151) 29.10.2002
(180) 29.11.2011
(730) **Člověk v tísni - společnost při České televizi,**
o. p. s., Na Hřebenech II, Praha 4, Česká republika
(210) O 174251

(111) **248405**
(220) 29.11.2001
(320) 29.11.2001
(442) 17.07.2002
(151) 29.10.2002
(180) 29.11.2011
(730) **Člověk v tísni - společnost při České televizi,**
o. p. s., Na Hřebenech II, Praha 4, Česká republika
(210) O 174252

(111) **248406**
(220) 29.11.2001
(320) 29.11.2001
(442) 17.07.2002
(151) 29.10.2002
(180) 29.11.2011
(730) **Člověk v tísni - společnost při České televizi,**
o. p. s., Na Hřebenech II, Praha 4, Česká republika
(210) O 174253

(111) **248407**
(220) 29.11.2001
(320) 29.11.2001
(442) 17.07.2002
(151) 29.10.2002
(180) 29.11.2011
(730) **Člověk v tísni - společnost při České televizi,**
o. p. s., Na Hřebenech II, Praha 4, Česká republika
(210) O 174254

- (111) **248408**
(220) 29.11.2001
(320) 29.11.2001
(442) 17.07.2002
(151) 29.10.2002
(180) 29.11.2011
(730) **Člověk v tísni - společnost při České televizi, o. p. s.**, Na Hřebenech II, Praha 4, Česká republika
(210) O 174255
-
- (111) **248409**
(220) 29.11.2001
(320) 29.11.2001
(442) 17.07.2002
(151) 29.10.2002
(180) 29.11.2011
(730) **NÁRODNÍ KNIHOVNA ČR**, Klementinum 190, Praha 1, Česká republika
(210) O 174256
-
- (111) **248410**
(220) 29.11.2001
(320) 29.11.2001
(442) 17.07.2002
(151) 29.10.2002
(180) 29.11.2011
(730) **Tomáš Hanzl**, Tyršova ul. 285, Brandýs nad Orlicí, Česká republika
(210) O 174272
-
- (111) **248411**
(220) 30.11.2001
(320) 30.11.2001
(442) 17.07.2002
(151) 29.10.2002
(180) 30.11.2011
(730) **K+K General Corporation s. r. o.**, Charvatská 569/16, Ostrava-Výškovice, Česká republika
(210) O 174293
-
- (111) **248412**
(220) 30.11.2001
(320) 30.11.2001
(442) 17.07.2002
(151) 29.10.2002
(180) 30.11.2011
(730) **Jiří Pech**, Pikárec 82, Strážek, Česká republika
(210) O 174296
-
- (111) **248413**
(220) 30.11.2001
(320) 30.05.2001
(442) 17.07.2002
(151) 29.10.2002
(180) 30.11.2011
(730) **COLGATE-PALMOLIVE Company, A Delaware Corporation**, 300 Park Avenue, New York, Spojené státy americké, New York
(210) O 174312
-
- (111) **248414**
(220) 30.11.2001
(320) 30.11.2001
(442) 17.07.2002
- (151) 29.10.2002
(180) 30.11.2011
(730) **Starbucks Corporation d/b/a Starbucks Coffee Company**, 2401 Utah Avenue South, Seattle, Spojené státy americké, Virginia
(210) O 174313
-
- (111) **248415**
(220) 30.11.2001
(320) 30.11.2001
(442) 17.07.2002
(151) 29.10.2002
(180) 30.11.2011
(730) **Allergan, Inc. a Delaware corporation**, 2525 Dupont Drive, Irvine, Spojené státy americké, California
(210) O 174314
-
- (111) **248416**
(220) 03.12.2001
(320) 03.12.2001
(442) 17.07.2002
(151) 29.10.2002
(180) 03.12.2011
(730) **KONE Corporation**, Kartanontic 1, Helsinky, Finsko
(210) O 174319
-
- (111) **248417**
(220) 03.12.2001
(320) 03.12.2001
(442) 17.07.2002
(151) 29.10.2002
(180) 03.12.2011
(730) **BLATEL, spol. s r. o.**, Blatnice pod Svatým Antonínkem 855, Blatnice, Česká republika
(210) O 174321
-
- (111) **248418**
(220) 03.12.2001
(320) 03.12.2001
(442) 17.07.2002
(151) 29.10.2002
(180) 03.12.2011
(730) **Gonsiu Zdenka**, U Dobrenských 5/271, Praha 1, Česká republika
(210) O 174343
-
- (111) **248419**
(220) 03.12.2001
(320) 03.12.2001
(442) 17.07.2002
(151) 29.10.2002
(180) 03.12.2011
(730) **SVITAP J. H. J. s.r.o.**, Kijevská 6-8, Svitavy, Česká republika
(210) O 174347
-
- (111) **248420**
(220) 03.12.2001
(320) 03.12.2001
(442) 17.07.2002
(151) 29.10.2002
(180) 03.12.2011

(730) **Universita Karlova v Praze, Matematicko-fyzikální fakulta**, Ovocný trh 5, Praha 1, Česká republika
(210) O 174362

(111) **248421**

(220) 03.12.2001
(320) 03.12.2001
(442) 17.07.2002
(151) 29.10.2002
(180) 03.12.2011
(730) **Smaha Jiří**, Sokolovská 400/194, Praha 8, Česká republika
(210) O 174367

(111) **248422**

(220) 03.12.2001
(320) 03.12.2001
(442) 17.07.2002
(151) 29.10.2002
(180) 03.12.2011
(730) **MM s. r. o.**, Poznaňská 2, Brno, Česká republika
(210) O 174389

(111) **248423**

(220) 03.12.2001
(320) 03.12.2001
(442) 17.07.2002
(151) 29.10.2002
(180) 03.12.2011
(730) **MM s. r. o.**, Poznaňská 2, Brno, Česká republika
(210) O 174393

(111) **248424**

(220) 03.12.2001
(320) 03.12.2001
(442) 17.07.2002
(151) 29.10.2002
(180) 03.12.2011
(730) **MM s. r. o.**, Poznaňská 2, Brno, Česká republika
(210) O 174394

(111) **248425**

(220) 03.12.2001
(320) 03.12.2001
(442) 17.07.2002
(151) 29.10.2002
(180) 03.12.2011
(730) **MM s. r. o.**, Poznaňská 2, Brno, Česká republika
(210) O 174395

(111) **248426**

(220) 03.12.2001
(320) 03.12.2001
(442) 17.07.2002
(151) 29.10.2002
(180) 03.12.2011
(730) **MM s. r. o.**, Poznaňská 2, Brno, Česká republika
(210) O 174396

(111) **248427**

(220) 04.12.2001
(320) 04.12.2001
(442) 17.07.2002
(151) 29.10.2002

(180) 04.12.2011

(730) **Noveon IP Holdings Corporation**, 9911 Brecksville Road, Cleveland, Spojené státy americké, Ohio
(210) O 174432

(111) **248428**

(220) 04.12.2001
(320) 04.12.2001
(442) 17.07.2002
(151) 29.10.2002
(180) 04.12.2011
(730) **Coors Brewing Company**, 311 10th Street, Golden, Spojené státy americké, Colorado
(210) O 174440

(111) **248429**

(220) 04.12.2001
(320) 04.12.2001
(442) 17.07.2002
(151) 29.10.2002
(180) 04.12.2011
(730) **Coors Brewing Company**, 311 10th Street, Golden, Spojené státy americké, Colorado
(210) O 174441

(111) **248430**

(220) 05.12.2001
(320) 05.12.2001
(442) 17.07.2002
(151) 29.10.2002
(180) 05.12.2011
(730) **DOLBIT spol. s r. o.**, Žižkovo nám. 35, Trhové Sviny, Česká republika
(210) O 174460

(111) **248431**

(220) 05.12.2001
(320) 05.12.2001
(442) 17.07.2002
(151) 29.10.2002
(180) 05.12.2011
(730) **DOLBIT spol. s r. o.**, Žižkovo nám. 35, Trhové Sviny, Česká republika
(210) O 174461

(111) **248432**

(220) 05.12.2001
(320) 05.12.2001
(442) 17.07.2002
(151) 29.10.2002
(180) 05.12.2011
(730) **H a K s. r. o.**, Doberská 285, Kladno, Česká republika
(210) O 174465

(111) **248433**

(220) 05.12.2001
(320) 05.12.2001
(442) 17.07.2002
(151) 29.10.2002
(180) 05.12.2011
(730) **Reemtsma Cigarettenfabriken GmbH**, Parkstrasse 51, 22605 Hamburg, Německo

-
- (210) O 174466
-
- (111) **248434**
(220) 05.12.2001
(320) 05.12.2001
(442) 17.07.2002
(151) 29.10.2002
(180) 05.12.2011
(730) **THUS spol. s. r. o.**, U Průhonu 2, Praha 7, Česká republika
(210) O 174467
-
- (111) **248435**
(220) 05.12.2001
(320) 05.12.2001
(442) 17.07.2002
(151) 29.10.2002
(180) 05.12.2011
(730) **Královský pivovar Krušovice a. s.**, Krušovice, Česká republika
(210) O 174469
-
- (111) **248436**
(220) 06.12.2001
(320) 06.12.2001
(442) 17.07.2002
(151) 29.10.2002
(180) 06.12.2011
(730) **REAL - TVAR, s. r. o.**, Žalany č.p. 168, Česká republika
(210) O 174477
-
- (111) **248437**
(220) 06.12.2001
(320) 06.12.2001
(442) 17.07.2002
(151) 29.10.2002
(180) 06.12.2011
(730) **KOLTICO s. r. o.**, Ke Skalce 339, Fryšták, Česká republika
(210) O 174483
-
- (111) **248438**
(220) 06.12.2001
(320) 06.12.2001
(442) 17.07.2002
(151) 29.10.2002
(180) 06.12.2011
(730) **BBK D'Arcy Brno, spol. s r. o.**, Vodní 13, Brno, Česká republika
(210) O 174488
-
- (111) **248439**
(220) 06.12.2001
(320) 06.12.2001
(442) 17.07.2002
(151) 29.10.2002
(180) 06.12.2011
(730) **Jan Hrubant**, Poděbradská 547/111, Praha 9, Česká republika
(730) **Jan Hrubant**, Poděbradská 547/111, Praha 9, Česká republika
(210) O 174499
-
- (111) **248440**
- (220) 06.12.2001
(320) 11.06.2001
(442) 17.07.2002
(151) 29.10.2002
(180) 06.12.2011
(730) **Research International Group Limited**, 6/7 Grosvenor Place, London SW1X 7SH, Velká Británie
(210) O 174504
-
- (111) **248441**
(220) 06.12.2001
(320) 06.12.2001
(442) 17.07.2002
(151) 29.10.2002
(180) 06.12.2011
(730) **VLTAVA-LABE-PRESS, a. s.**, nám. Přemysla Otakara II. 8/5, České Budějovice, Česká republika
(210) O 174518
-
- (111) **248442**
(220) 06.12.2001
(320) 06.12.2001
(442) 17.07.2002
(151) 29.10.2002
(180) 06.12.2011
(730) **VLTAVA-LABE-PRESS, a. s.**, nám. Přemysla Otakara II. 8/5, České Budějovice, Česká republika
(210) O 174519
-
- (111) **248443**
(220) 06.12.2001
(320) 06.12.2001
(442) 17.07.2002
(151) 29.10.2002
(180) 06.12.2011
(730) **VLTAVA-LABE-PRESS, a. s.**, nám. Přemysla Otakara II. 8/5, České Budějovice, Česká republika
(210) O 174520
-
- (111) **248444**
(220) 06.12.2001
(320) 06.12.2001
(442) 17.07.2002
(151) 29.10.2002
(180) 06.12.2011
(730) **VLTAVA-LABE-PRESS, a. s.**, nám. Přemysla Otakara II. 8/5, České Budějovice, Česká republika
(210) O 174521
-
- (111) **248445**
(220) 06.12.2001
(320) 06.12.2001
(442) 17.07.2002
(151) 29.10.2002
(180) 06.12.2011
(730) **VLTAVA-LABE-PRESS, a. s.**, nám. Přemysla Otakara II. 8/5, České Budějovice, Česká republika
(210) O 174522
-
- (111) **248446**
(220) 06.12.2001
(320) 06.12.2001
(442) 17.07.2002
(151) 29.10.2002

- (180) 06.12.2011
(730) **VLTAVA-LABE-PRESS, a. s.**, nám. Přemysla Otakara II. 8/5, České Budějovice, Česká republika
(210) O 174523
-
- (111) **248447**
(220) 06.12.2001
(320) 06.12.2001
(442) 17.07.2002
(151) 29.10.2002
(180) 06.12.2011
(730) **VLTAVA-LABE-PRESS, a. s.**, nám. Přemysla Otakara II. 8/5, České Budějovice, Česká republika
(210) O 174524
-
- (111) **248448**
(220) 06.12.2001
(320) 06.12.2001
(442) 17.07.2002
(151) 29.10.2002
(180) 06.12.2011
(730) **VLTAVA-LABE-PRESS, a. s.**, nám. Přemysla Otakara II. 8/5, České Budějovice, Česká republika
(210) O 174525
-
- (111) **248449**
(220) 06.12.2001
(320) 06.12.2001
(442) 17.07.2002
(151) 29.10.2002
(180) 06.12.2011
(730) **BOHEMIAN PROMOTION AGENCY, a. s.**, Těšnov 1/1059, Praha 1, Česká republika
(210) O 174526
-
- (111) **248450**
(220) 07.12.2001
(320) 07.12.2001
(442) 17.07.2002
(151) 29.10.2002
(180) 07.12.2011
(730) **ATEX - spol. s r.o.**, Jabloňová 71, Brno, Česká republika
(210) O 174537
-
- (111) **248452**
(220) 07.12.2001
(320) 07.12.2001
(442) 17.07.2002
(151) 29.10.2002
(180) 07.12.2011
(730) **Alphaduct, a. s.**, Na Příkopě 12, Praha 1, Česká republika
(210) O 174564
-
- (111) **248453**
(220) 07.12.2001
(320) 07.12.2001
(442) 17.07.2002
(151) 29.10.2002
(180) 07.12.2011
(730) **AQILAS, s. r. o.**, Stropkovská 475/76, Svidník, Slovenská republika
(210) O 174565
-
- (111) **248454**
(220) 10.12.2001
(320) 10.12.2001
(442) 17.07.2002
(151) 29.10.2002
(180) 10.12.2011
(730) **AT Computers a.s.**, Uhlířská 3, Ostrava - Slezská Ostrava, Česká republika
(210) O 174579
-
- (111) **248455**
(220) 10.12.2001
(320) 10.12.2001
(442) 17.07.2002
(151) 29.10.2002
(180) 10.12.2011
(730) **Ing. Vyhliďal Vlastimil**, 28. října 213, Ostrava 1, Česká republika
(210) O 174581
-
- (111) **248456**
(220) 10.12.2001
(320) 10.12.2001
(442) 17.07.2002
(151) 29.10.2002
(180) 10.12.2011
(730) **OKD, a.s., člen koncernu KARBON INVEST, a.s.**, Prokešovo náměstí 6/2020, Ostrava - Moravská Ostrava, Česká republika
(210) O 174582
-
- (111) **248458**
(220) 10.12.2001
(320) 10.12.2001
(442) 17.07.2002
(151) 29.10.2002
(180) 10.12.2011
(730) **Hrůza David**, Krkonošská 161, Trutnov - Mladé Buky, Česká republika
(210) O 174584
-
- (111) **248459**
(220) 10.12.2001
(320) 10.12.2001
(442) 17.07.2002
(151) 29.10.2002
(180) 10.12.2011
(730) **IMBISS s. r. o.**, Nám. Republiky 2/860, Havířov, Česká republika
(210) O 174585
-
- (111) **248460**
(220) 10.12.2001
(320) 09.07.2001
(442) 17.07.2002
(151) 29.10.2002
(180) 10.12.2011
(730) **Nintendo Co., Ltd.**, 11-1, Hokotate-cho, Kamitoba, Minami-ku, Kyoto, Japonsko
(210) O 174589
-
- (111) **248462**
(220) 10.12.2001
(320) 10.12.2001
(442) 17.07.2002

- (151) 29.10.2002
(180) 10.12.2011
(730) **ASOCIACE odborných pracovníků pro zdvihací zařízení ČR**, P. Kříčky 20, Ostrava, Česká republika
(210) O 174591
-
- (111) **248463**
(220) 10.12.2001
(320) 10.12.2001
(442) 17.07.2002
(151) 29.10.2002
(180) 10.12.2011
(730) **MARSH, s.r.o.**, Na Rybníčku 5/1329, Praha 2, Česká republika
(210) O 174592
-
- (111) **248464**
(220) 10.12.2001
(320) 10.12.2001
(442) 17.07.2002
(151) 29.10.2002
(180) 10.12.2011
(730) **COMPAGNIE GERVAIS DANONE (Société anonyme)**, 126-130, rue Jules Guesde, Levallois-Perret, Francie
(210) O 174594
-
- (111) **248465**
(220) 11.12.2001
(320) 11.12.2001
(442) 17.07.2002
(151) 29.10.2002
(180) 11.12.2011
(730) **EB FinPro s. r. o.**, 28. října 82, Ostrava - Moravská Ostrava, Česká republika
(210) O 174608
-
- (111) **248466**
(220) 11.12.2001
(320) 11.12.2001
(442) 17.07.2002
(151) 29.10.2002
(180) 11.12.2011
(730) **Speciální mateřská škola Klubíčko, s. r. o.**, Školní 704, Otrokovice, Česká republika
(210) O 174611
-
- (111) **248468**
(220) 11.12.2001
(320) 11.12.2001
(442) 17.07.2002
(151) 29.10.2002
(180) 11.12.2011
(730) **OMNIS, v. o. s.**, Kosmonautů 8, Olomouc, Česká republika
(210) O 174615
-
- (111) **248469**
(220) 11.12.2001
(320) 11.12.2001
(442) 17.07.2002
(151) 29.10.2002
(180) 11.12.2011
(730) **L'OREAL**, 14, rue Royale, Paris, Francie
- (210) O 174630
-
- (111) **248470**
(220) 11.12.2001
(320) 11.12.2001
(442) 17.07.2002
(151) 29.10.2002
(180) 11.12.2011
(730) **ROJANA s. r. o.**, 8. května 52, Rýmařov, Česká republika
(210) O 174631
-
- (111) **248471**
(220) 11.12.2001
(320) 11.12.2001
(442) 17.07.2002
(151) 29.10.2002
(180) 11.12.2011
(730) **WITT Praha spol. s r. o.**, V Bílce 684, Praha - Zbraslav, Česká republika
(210) O 174633
-
- (111) **248472**
(220) 11.12.2001
(320) 11.12.2001
(442) 17.07.2002
(151) 29.10.2002
(180) 11.12.2011
(730) **Ing. Dobeš Richard**, Moldavská 5/1375, Praha 10, Česká republika
(210) O 174642
-
- (111) **248473**
(220) 11.12.2001
(320) 11.12.2001
(442) 17.07.2002
(151) 29.10.2002
(180) 11.12.2011
(730) **Ing. Dobeš Richard**, Moldavská 5/1375, Praha 10, Česká republika
(210) O 174643
-
- (111) **248474**
(220) 12.12.2001
(320) 12.12.2001
(442) 17.07.2002
(151) 29.10.2002
(180) 12.12.2011
(730) **DARUMA via, s.r.o.**, Božkovská 65, Plzeň, Česká republika
(210) O 174680
-
- (111) **248475**
(220) 12.12.2001
(320) 12.12.2001
(442) 17.07.2002
(151) 29.10.2002
(180) 12.12.2011
(730) **CHENG SHIN RUBBER INDUSTRY CO., LTD.**, No. 215, Meei-Kong Rd., Huang-Ts' o Village, Ta-Suen, CHANGHWA, Taiwan
(210) O 174701
-
- (111) **248476**
(220) 12.12.2001

(320) 12.12.2001
(442) 17.07.2002
(151) 29.10.2002
(180) 12.12.2011

(730) **Stiga Förvaltning AB c/o Mannheimer Swartling Advokatbyrå**, Normalmstorg 4, P O Box 1711, Stockholm, Švédsko

(210) O 174703

(111) **248477**

(220) 12.12.2001
(320) 15.11.2001
(442) 17.07.2002
(151) 29.10.2002
(180) 12.12.2011

(730) **Exxon Mobil Corporation**, 5959 Las Colinas Boulevard, Irving, Spojené státy americké, Texas

(210) O 174712

(111) **248478**

(220) 12.12.2001
(320) 12.12.2001
(442) 17.07.2002
(151) 29.10.2002
(180) 12.12.2011

(730) **Internet City s.r.o.**, 5. května 1807, Říčany, Česká republika

(210) O 174717

(111) **248479**

(220) 12.12.2001
(320) 12.12.2001
(442) 17.07.2002
(151) 29.10.2002
(180) 12.12.2011

(730) **Ing. Petr Smíšek - KONSES**, Scheinerova 425, Říčany, Česká republika

(210) O 174723

(111) **248480**

(220) 12.12.2001
(320) 12.12.2001
(442) 17.07.2002
(151) 29.10.2002
(180) 12.12.2011

(730) **PENCO, s. r. o.**, nám. Jiřího z Poděbrad č. 64, Řevnice, Česká republika

(210) O 174724

(111) **248481**

(220) 12.12.2001
(320) 12.12.2001
(442) 17.07.2002
(151) 29.10.2002
(180) 12.12.2011

(730) **MP Media s.r.o.**, Řipská 1432/2, Praha 10, Česká republika

(210) O 174731

(111) **248482**

(220) 12.12.2001
(320) 12.12.2001
(442) 17.07.2002
(151) 29.10.2002
(180) 12.12.2011

(730) **KLOFÁČ, spol. s r. o.**, Dolní 680, Brtnice, Česká republika

(210) O 174732

(111) **248483**

(220) 12.12.2001
(320) 12.12.2001
(442) 17.07.2002
(151) 29.10.2002
(180) 12.12.2011

(730) **ECONOMIA, a.s.**, Dobrovského 25, Praha 7, Česká republika

(210) O 174733

(111) **248484**

(220) 12.12.2001
(320) 12.12.2001
(442) 17.07.2002
(151) 29.10.2002
(180) 12.12.2011

(730) **Société des Produits Nestlé S. A.**, Vevey, Švýcarsko

(210) O 174734

(111) **248485**

(220) 12.12.2001
(320) 12.12.2001
(442) 17.07.2002
(151) 29.10.2002
(180) 12.12.2011

(730) **Société des Produits Nestlé S. A.**, Vevey, Švýcarsko

(210) O 174735

(111) **248486**

(220) 12.12.2001
(320) 12.12.2001
(442) 17.07.2002
(151) 29.10.2002
(180) 12.12.2011

(730) **Société des Produits Nestlé S. A.**, Vevey, Švýcarsko

(210) O 174736

(111) **248487**

(220) 12.12.2001
(320) 12.12.2001
(442) 17.07.2002
(151) 29.10.2002
(180) 12.12.2011

(730) **Société des Produits Nestlé S. A.**, Vevey, Švýcarsko

(210) O 174737

(111) **248488**

(220) 12.12.2001
(320) 12.12.2001
(442) 17.07.2002
(151) 29.10.2002
(180) 12.12.2011

(730) **Sobotková Petra**, Plzeňská 125/951, Praha 5 - Košíře, Česká republika

(210) O 174738

(111) **248489**

- (220) 13.12.2001
(320) 13.12.2001
(442) 17.07.2002
(151) 29.10.2002
(180) 13.12.2011
(730) **TRAN THANH SON**, Na Drahách 4, Ostrava - Zábřeh, Česká republika
(210) O 174746
-
- (111) **248490**
(220) 13.12.2001
(320) 13.12.2001
(442) 17.07.2002
(151) 29.10.2002
(180) 13.12.2011
(730) **Renáta Poláčková**, Moravská 478/37, Havířov - Šumbark, Česká republika
(210) O 174749
-
- (111) **248491**
(220) 13.12.2001
(320) 13.12.2001
(442) 17.07.2002
(151) 29.10.2002
(180) 13.12.2011
(730) **MODELÁRNA LIAZ spol. s r. o.**, Kamenická 453, Liberec, Česká republika
(210) O 174771
-
- (111) **248492**
(220) 13.12.2001
(320) 13.12.2001
(442) 17.07.2002
(151) 29.10.2002
(180) 13.12.2011
(730) **MODELÁRNA LIAZ spol. s r. o.**, Kamenická 453, Liberec, Česká republika
(210) O 174772
-
- (111) **248493**
(220) 13.12.2001
(320) 13.12.2001
(442) 17.07.2002
(151) 29.10.2002
(180) 13.12.2011
(730) **MODELÁRNA LIAZ spol. s r. o.**, Kamenická 453, Liberec, Česká republika
(210) O 174773
-
- (111) **248494**
(220) 14.12.2001
(320) 14.12.2001
(442) 17.07.2002
(151) 29.10.2002
(180) 14.12.2011
(730) **Nadace Partnerství, RNDr. Miroslav Kundrata**, Panská 7, Brno, Česká republika
(210) O 174799
-
- (111) **248495**
(220) 14.12.2001
(320) 14.12.2001
(442) 17.07.2002
(151) 29.10.2002
(180) 14.12.2011
- (730) **RNDr. Karel Gebauer**, Třemešné - Dubec č. 24, Přimda, Česká republika
(210) O 174814
-
- (111) **248496**
(220) 14.12.2001
(320) 14.12.2001
(442) 17.07.2002
(151) 29.10.2002
(180) 14.12.2011
(730) **Výzkumný ústav pivovarský a sladařský a. s.**, Lípová 15, Praha 2, Česká republika
(210) O 174815
-
- (111) **248497**
(220) 14.12.2001
(320) 14.12.2001
(442) 17.07.2002
(151) 29.10.2002
(180) 14.12.2011
(730) **NOVATO spol. s r. o.**, Uralská 6, Praha 6, Česká republika
(210) O 174816
-
- (111) **248498**
(220) 14.12.2001
(320) 14.12.2001
(442) 17.07.2002
(151) 29.10.2002
(180) 14.12.2011
(730) **Michaela Peterová**, Buzulucká 5, Praha 6, Česká republika
(210) O 174818
-
- (111) **248499**
(220) 14.12.2001
(320) 14.12.2001
(442) 17.07.2002
(151) 29.10.2002
(180) 14.12.2011
(730) **KAYA, spol. s r. o.**, K Zeleným domkům 474, Praha 4, Česká republika
(210) O 174820
-
- (111) **248500**
(220) 14.12.2001
(320) 14.12.2001
(442) 17.07.2002
(151) 29.10.2002
(180) 14.12.2011
(730) **MP Media s.r.o.**, Řipská 1432/2, Praha 10, Česká republika
(210) O 174821
-
- (111) **248501**
(220) 14.12.2001
(320) 14.12.2001
(442) 17.07.2002
(151) 29.10.2002
(180) 14.12.2011
(730) **BAKARE - GASTROSERVIS s. r. o.**, Opletalova 28, Praha 1, Česká republika
(210) O 174840
-
- (111) **248502**

- (220) 17.12.2001
(320) 17.12.2001
(442) 17.07.2002
(151) 29.10.2002
(180) 17.12.2011
(730) **Český svaz včelařů**, Křemencova 8, Praha 1, Česká republika
(210) O 174845
-
- (111) **248503**
(220) 17.12.2001
(320) 17.12.2001
(442) 17.07.2002
(151) 29.10.2002
(180) 17.12.2011
(730) **Snětivý Josef**, Štěpánská 39, Praha 1, Česká republika
(210) O 174846
-
- (111) **248504**
(220) 17.12.2001
(320) 17.12.2001
(442) 17.07.2002
(151) 29.10.2002
(180) 17.12.2011
(730) **Snětivý Josef**, Štěpánská 39, Praha 1, Česká republika
(210) O 174847
-
- (111) **248505**
(220) 17.12.2001
(320) 17.12.2001
(442) 17.07.2002
(151) 29.10.2002
(180) 17.12.2011
(730) **T - Severka spol. s r. o.**, Mlýnské údolí 414, Rudolfovo, Česká republika
(210) O 174855
-
- (111) **248506**
(220) 17.12.2001
(320) 17.12.2001
(442) 17.07.2002
(151) 29.10.2002
(180) 17.12.2011
(730) **T - Severka spol. s r. o.**, Mlýnské údolí 414, Rudolfovo, Česká republika
(210) O 174856
-
- (111) **248507**
(220) 17.12.2001
(320) 17.12.2001
(442) 17.07.2002
(151) 29.10.2002
(180) 17.12.2011
(730) **Šíp Jiří**, J. Kolářové 6, České Budějovice, Česká republika
(210) O 174858
-
- (111) **248508**
(220) 17.12.2001
(320) 17.12.2001
(442) 17.07.2002
(151) 29.10.2002
(180) 17.12.2011
- (730) **PatentCentrum s. r. o.**, Husova 1831/16, České Budějovice, Česká republika
(210) O 174860
-
- (111) **248509**
(220) 17.12.2001
(320) 17.12.2001
(442) 17.07.2002
(151) 29.10.2002
(180) 17.12.2011
(730) **DETECHA, chemické výrobní družstvo**, Husovo nám. 1208, Nové Město nad Metují, Česká republika
(210) O 174861
-
- (111) **248510**
(220) 17.12.2001
(320) 17.12.2001
(442) 17.07.2002
(151) 29.10.2002
(180) 17.12.2011
(730) **DETECHA, chemické výrobní družstvo**, Husovo nám. 1208, Nové Město nad Metují, Česká republika
(210) O 174862
-
- (111) **248511**
(220) 17.12.2001
(320) 17.12.2001
(442) 17.07.2002
(151) 29.10.2002
(180) 17.12.2011
(730) **Jistrop - Jihočeské stropy s. r. o.**, Dolní Bukovsko 295, Česká republika
(210) O 174863
-
- (111) **248512**
(220) 17.12.2001
(320) 17.12.2001
(442) 17.07.2002
(151) 29.10.2002
(180) 17.12.2011
(730) **Česká společnost pro kybernetiku a informatiku**, Pod vodárenskou věží 2, Praha 8 - Libeň, Česká republika
(210) O 174870
-
- (111) **248513**
(220) 17.12.2001
(320) 17.12.2001
(442) 17.07.2002
(151) 29.10.2002
(180) 17.12.2011
(730) **FANT CZ. s.r.o.**, Gen. Šimka 98, Břeclav, Česká republika
(210) O 174951
-
- (111) **248514**
(220) 18.12.2001
(320) 18.12.2001
(442) 17.07.2002
(151) 29.10.2002
(180) 18.12.2011
(730) **DÝMKA s. r. o.**, Vladimířská 2453, Louny, Česká republika

(210) O 174983

(111) **248515**

(220) 18.12.2001

(320) 18.12.2001

(442) 17.07.2002

(151) 29.10.2002

(180) 18.12.2011

(730) **Axus, s. r. o.**, Sokolovská 106/42, Praha 8, Česká republika

(210) O 174987

(111) **248516**

(220) 19.12.2001

(320) 19.12.2001

(442) 17.07.2002

(151) 29.10.2002

(180) 19.12.2011

(730) **CHINA TOURS s.r.o.**, Voroněžská 20/170, Praha 10, Česká republika

(210) O 175025

(111) **248517**

(220) 19.12.2001

(320) 19.12.2001

(442) 17.07.2002

(151) 29.10.2002

(180) 19.12.2011

(730) **Marcel Strych**, Moskevská 1/14, Most, Česká republika

(210) O 175026

(111) **248518**

(220) 19.12.2001

(320) 19.12.2001

(442) 17.07.2002

(151) 29.10.2002

(180) 19.12.2011

(730) **Kolek Tomáš**, nám. Republiky 9/11, Opava, Česká republika

(210) O 175032

(111) **248519**

(220) 19.12.2001

(320) 19.12.2001

(442) 17.07.2002

(151) 29.10.2002

(180) 19.12.2011

(730) **DENAS COLOR a. s.**, Sokolovská 361/2, Bílovec, Česká republika

(210) O 175033

(111) **248520**

(220) 19.12.2001

(320) 19.12.2001

(442) 17.07.2002

(151) 29.10.2002

(180) 19.12.2011

(730) **Léčebné lázně Luhačovice - Sanatorium MIRAMARE, s. r. o.**, Bezručova 338, Luhačovice, Česká republika

(210) O 175034

(111) **248521**

(220) 19.12.2001

(320) 19.12.2001

(442) 17.07.2002

(151) 29.10.2002

(180) 19.12.2011

(730) **Suchánek Pavel**, Roubalův kopec 349, Nový Hrádek, Česká republika

(210) O 175035

(111) **248522**

(220) 19.12.2001

(320) 19.12.2001

(442) 17.07.2002

(151) 29.10.2002

(180) 19.12.2011

(730) **Kráčalík Martin**, Josefa Brabce 37, Ostrava 1, Česká republika

(210) O 175036

(111) **248523**

(220) 19.12.2001

(320) 19.12.2001

(442) 17.07.2002

(151) 29.10.2002

(180) 19.12.2011

(730) **CITY ILLUMINATIONS s. r. o.**, Kostelní 1859, Aš, Česká republika

(210) O 175039

(111) **248524**

(220) 19.12.2001

(320) 19.12.2001

(442) 17.07.2002

(151) 29.10.2002

(180) 19.12.2011

(730) **CITY ILLUMINATIONS s. r. o.**, Kostelní 1859, Aš, Česká republika

(210) O 175040

(111) **248525**

(220) 19.12.2001

(320) 19.12.2001

(442) 17.07.2002

(151) 29.10.2002

(180) 19.12.2011

(730) **CITY ILLUMINATIONS s.r.o.**, Kostelní 1859, Aš, Česká republika

(210) O 175041

(111) **248526**

(220) 19.12.2001

(320) 19.12.2001

(442) 17.07.2002

(151) 29.10.2002

(180) 19.12.2011

(730) **Němcova selská mlékárna Radonice spol. s r. o.**, Růžickova 76, Radonice, Česká republika

(210) O 175043

(111) **248527**

(220) 19.12.2001

(320) 19.12.2001

(442) 17.07.2002

(151) 29.10.2002

(180) 19.12.2011

(730) **SHC MANAGEMENT PRAGUE s. r. o.**, nám.
Curieových 43/5, Praha 1, Česká republika
(210) O 175044

(111) **248528**
(220) 19.12.2001
(320) 19.12.2001
(442) 17.07.2002
(151) 29.10.2002
(180) 19.12.2011
(730) **Mladá fronta, a.s.**, Radlická 61, Praha 5, Česká
republika
(210) O 175060

(111) **248529**
(220) 19.12.2001
(320) 19.12.2001
(442) 17.07.2002
(151) 29.10.2002
(180) 19.12.2011
(730) **Mladá fronta, a.s.**, Radlická 61, Praha 5, Česká
republika
(210) O 175061

(111) **248530**
(220) 20.12.2001
(320) 20.12.2001
(442) 17.07.2002
(151) 29.10.2002
(180) 20.12.2011
(730) **Libor Auterský**, Břasy 273, Česká republika
(210) O 175070

(111) **248531**
(220) 20.12.2001
(320) 20.12.2001
(442) 17.07.2002
(151) 29.10.2002
(180) 20.12.2011
(730) **HIT Entertainment PLC**, 149 Tottenham Court
Road, London W1T 7NF, Velká Británie
(210) O 175082

(111) **248532**
(220) 20.12.2001
(320) 20.12.2001
(442) 17.07.2002
(151) 29.10.2002
(180) 20.12.2011
(730) **Free Trade Energy Agency s.r.o.**, M. Horákové
1063/33, Hradec Králové, Česká republika
(210) O 175095

(111) **248533**
(220) 21.12.2001
(320) 21.12.2001
(442) 17.07.2002
(151) 29.10.2002
(180) 21.12.2011
(730) **KANA, spol. s r. o.**, Matějkova 2014, Pelhřimov,
Česká republika
(210) O 175103

(111) **248534**
(220) 21.12.2001

(320) 21.12.2001
(442) 17.07.2002
(151) 29.10.2002
(180) 21.12.2011
(730) **ŠKODA DOPRAVNÍ TECHNIKA s.r.o.**, Tylova
57, Plzeň, Česká republika
(210) O 175117

(111) **248535**
(220) 21.12.2001
(320) 21.12.2001
(442) 17.07.2002
(151) 29.10.2002
(180) 21.12.2011
(730) **ŠKODA DOPRAVNÍ TECHNIKA s.r.o.**, Tylova
57, Plzeň, Česká republika
(210) O 175118

(111) **248536**
(220) 27.12.2001
(320) 27.12.2001
(442) 17.07.2002
(151) 29.10.2002
(180) 27.12.2011
(730) **Mary Kay Inc.**, 16251 Dallas Parkway, Dallas,
Spojené státy americké, Texas
(210) O 175178

(111) **248537**
(220) 27.12.2001
(320) 27.12.2001
(442) 17.07.2002
(151) 29.10.2002
(180) 27.12.2011
(730) **Ford Motor Company**, The American Road,
Dearborn, Spojené státy americké, Michigan
(210) O 175182

(111) **248538**
(220) 28.12.2001
(320) 28.12.2001
(442) 17.07.2002
(151) 29.10.2002
(180) 28.12.2011
(730) **JPM Group**, 2700 The Crescent B37 7YJ,
Birmingham, Velká Británie
(210) O 175194

(111) **248539**
(220) 28.12.2001
(320) 28.12.2001
(442) 17.07.2002
(151) 29.10.2002
(180) 28.12.2011
(730) **ZNAKON, a. s.**, Sousedovice 41, Strakonice,
Česká republika
(210) O 175198

(111) **248540**
(220) 28.12.2001
(320) 28.12.2001
(442) 17.07.2002
(151) 29.10.2002
(180) 28.12.2011

(730) **Strojírny Prostějov, a. s.**, Kojetínská 5,
Prostějov, Česká republika
(210) O 175199

(111) **248542**
(220) 28.12.2001
(320) 28.12.2001
(442) 17.07.2002
(151) 29.10.2002
(180) 28.12.2011

(730) **Schneider - masokombinát Plzeň s.r.o.**,
Americká 68, Plzeň, Česká republika
(210) O 175200

(111) **248543**
(220) 28.12.2001
(320) 28.12.2001
(442) 17.07.2002
(151) 29.10.2002
(180) 28.12.2011

(730) **Jana Peterková**, Křenovice 106, Dubné, Česká
republika
(210) O 175201

(111) **248544**
(220) 28.12.2001
(320) 28.12.2001
(442) 17.07.2002
(151) 29.10.2002
(180) 28.12.2011

(730) **Otta Pečený VVR electronic**, Váňova 664,
Kladno, Česká republika
(210) O 175205

(111) **248545**
(220) 28.12.2001
(320) 28.12.2001
(442) 17.07.2002
(151) 29.10.2002
(180) 28.12.2011

(730) **VVR electronic, s. r. o.**, Pastýřská 524, Slaný,
Česká republika
(210) O 175206

(111) **248546**
(220) 28.12.2001
(320) 28.12.2001
(442) 17.07.2002
(151) 29.10.2002
(180) 28.12.2011

(730) **Dow AgroSciences LLC**, 9330 Zionsville Road,
Indianapolis, Spojené státy americké, Indiana
(210) O 175207

(111) **248547**
(220) 28.12.2001
(320) 28.12.2001
(442) 17.07.2002
(151) 29.10.2002
(180) 28.12.2011

(730) **Dr. August Oetker Nahrungsmittel KG.**,
Lutterstrasse 14, Bielefeld, Německo
(210) O 175209

(111) **248548**

(220) 28.12.2001
(320) 28.12.2001
(442) 17.07.2002
(151) 29.10.2002
(180) 28.12.2011

(730) **BERU AG**, Mörikestrasse 155, 71636
Ludwigsburg, Německo
(210) O 175210

(111) **248549**
(220) 28.12.2001
(320) 28.12.2001
(442) 17.07.2002
(151) 29.10.2002
(180) 28.12.2011

(730) **NATURAL FORMULAS LIMITED, Craigmuir
Chambers**, Road Town, Tortola, Britské
Panenské ostrovy
(210) O 175211

(111) **248550**
(220) 28.12.2001
(320) 28.12.2001
(442) 17.07.2002
(151) 29.10.2002
(180) 28.12.2011

(730) **YKK CORPORATION**, 1, Kanda Izumi - Cho,
Chiyoda - Ku, Tokyo, Japonsko
(210) O 175212

(111) **248551**
(220) 28.12.2001
(320) 28.12.2001
(442) 17.07.2002
(151) 29.10.2002
(180) 28.12.2011

(730) **Česká asociace farmaceutických firem**,
Vinohradská 184/2396, Praha 3, Česká republika
(210) O 175214

(111) **248552**
(220) 31.12.2001
(320) 31.12.2001
(442) 17.07.2002
(151) 29.10.2002
(180) 31.12.2011

(730) **Petržilková Marta**, Chvatěrubská 364, Praha 8 -
Čimice, Česká republika
(210) O 175234

(111) **248553**
(220) 31.12.2001
(320) 31.12.2001
(442) 17.07.2002
(151) 29.10.2002
(180) 31.12.2011

(730) **CZECHOSLOVAK OCEAN SHIPPING, s. r.
o.**, Počernická 168, Praha 10, Česká republika
(210) O 175236

(111) **248554**
(220) 31.12.2001
(320) 31.12.2001
(442) 17.07.2002
(151) 29.10.2002

(180) 31.12.2011
 (730) **BRISTOL, a. s.**, Sadová 2026/19, Karlovy Vary,
 Česká republika
 (210) O 175248

(111) **248555**
 (220) 01.01.2002
 (320) 01.01.2002
 (442) 17.07.2002
 (151) 29.10.2002
 (180) 01.01.2012
 (730) **LOFIDA - PORCELÁN CZ s. r. o.**, Božičany 66,
 Česká republika
 (210) O 175249

(111) **248556**
 (220) 03.01.2002
 (320) 03.01.2002
 (442) 17.07.2002
 (151) 29.10.2002
 (180) 03.01.2012
 (730) **Q and A s.r.o.**, Na Příkopě 392, Praha 1, Česká
 republika
 (210) O 175265

(111) **248557**
 (220) 03.01.2002
 (320) 03.01.2002
 (442) 17.07.2002
 (151) 29.10.2002
 (180) 03.01.2012
 (730) **ALL - TRANS s.r.o.**, Bratří Čapků 427/47, Ústí
 nad Labem, Česká republika
 (210) O 175266

(111) **248558**
 (220) 03.01.2002
 (320) 03.01.2002
 (442) 17.07.2002
 (151) 29.10.2002
 (180) 03.01.2012
 (730) **SHK Hodonín**, Štefánikova 43, Hodonín, Česká
 republika
 (210) O 175268

(111) **248559**
 (220) 03.01.2002
 (320) 03.01.2002
 (442) 17.07.2002
 (151) 29.10.2002
 (180) 03.01.2012
 (730) **Volkswagen AG**, Wolfsburg, Německo
 (210) O 175271

(111) **248560**
 (220) 04.01.2002
 (320) 12.02.2002
 (442) 17.07.2002
 (151) 29.10.2002
 (180) 04.01.2012
 (730) **Šir Jozef**, Roháčova 4197, Chomutov, Česká
 republika
 (210) O 175285

(111) **248561**

(220) 04.01.2002
 (320) 04.01.2002
 (442) 17.07.2002
 (151) 29.10.2002
 (180) 04.01.2012
 (730) **Vysočina, a.s.**, Hodice 1, Třešť, Česká republika
 (210) O 175289

(111) **248562**
 (220) 04.01.2002
 (320) 04.01.2002
 (442) 17.07.2002
 (151) 29.10.2002
 (180) 04.01.2012
 (730) **Opavia - LU, a.s.**, Thámova 289/13, Praha 8,
 Česká republika
 (210) O 175290

(111) **248563**
 (220) 04.01.2002
 (320) 04.01.2002
 (442) 17.07.2002
 (151) 29.10.2002
 (180) 04.01.2012
 (730) **CARDHOUSE s. r. o.**, Revoluční 3, Ústí nad
 Labem, Česká republika
 (210) O 175292

(111) **248564**
 (220) 04.01.2002
 (320) 04.01.2002
 (442) 17.07.2002
 (151) 29.10.2002
 (180) 04.01.2012
 (730) **SPORA, spol. s r. o.**, Staroměstské náměstí
 481/22, Praha 1, Česká republika
 (210) O 175297

(111) **248565**
 (220) 04.01.2002
 (320) 04.01.2002
 (442) 17.07.2002
 (151) 29.10.2002
 (180) 04.01.2012
 (730) **SPACE & PLAN, spol. s r. o.**, Sokolovská
 867/284, Praha 9, Česká republika
 (210) O 175299

(111) **248566**
 (220) 04.01.2002
 (320) 04.01.2002
 (442) 17.07.2002
 (151) 29.10.2002
 (180) 04.01.2012
 (730) **KRKONOŠSKÉ PAPIRNY a. s.**, Nádražní 266,
 Hostinné, Česká republika
 (210) O 175300

(111) **248567**
 (220) 04.01.2002
 (320) 04.01.2002
 (442) 17.07.2002
 (151) 29.10.2002
 (180) 04.01.2012

(730) **United States Filter Corporation**, 40-004
Cook Street, Palm Desert, Spojené státy americké,
Kalifornie

(210) O 175301

(111) **248568**

(220) 07.01.2002

(320) 07.01.2002

(442) 17.07.2002

(151) 29.10.2002

(180) 07.01.2012

(730) **Helcl Ladislav**, Větrná 1425/68, České
Budějovice, Česká republika

(210) O 175321

(111) **248569**

(220) 07.01.2002

(320) 07.01.2002

(442) 17.07.2002

(151) 29.10.2002

(180) 07.01.2012

(730) **Holubec Jaromír**, Osmek 9, Přerov, Česká
republika

(210) O 175327

(111) **248570**

(220) 07.01.2002

(320) 07.01.2002

(442) 17.07.2002

(151) 29.10.2002

(180) 07.01.2012

(730) **SOLUTIA INC.**, 575 Mayryville Centre Drive, St.
Louis, Spojené státy americké, Missouri

(210) O 175337

(111) **248571**

(220) 07.01.2002

(320) 07.01.2002

(442) 17.07.2002

(151) 29.10.2002

(180) 07.01.2012

(730) **SOLUTIA INC.**, 575 Mayryville Centre Drive, St.
Louis, Spojené státy americké, Missouri

(210) O 175338

(111) **248572**

(220) 07.01.2002

(320) 07.01.2002

(442) 17.07.2002

(151) 29.10.2002

(180) 07.01.2012

(730) **Frigoglass Commercial Refrigeration
S.A.I.C.**, Kifisias Street 44, 151 25 Marousi,
Athens, Řecko

(210) O 175339

(111) **248573**

(220) 08.01.2002

(320) 08.01.2002

(442) 17.07.2002

(151) 29.10.2002

(180) 08.01.2012

(730) **General Cable Technologies Corporation**,
Four Tesseneer Drive, Highland Heights, Spojené
státy americké, Kentucky

(210) O 175345

(111) **248574**

(220) 08.01.2002

(320) 08.01.2002

(442) 17.07.2002

(151) 29.10.2002

(180) 08.01.2012

(730) **AXIAL PERSONNEL AGENCY s. r. o.**,
Opletalova 37, Praha 1, Česká republika

(210) O 175351

(111) **248575**

(220) 08.01.2002

(320) 08.01.2002

(442) 17.07.2002

(151) 29.10.2002

(180) 08.01.2012

(730) **Riegel Norbert - zlatník a restaurátor**,
Barrandovská 31, Praha 5, Česká republika

(210) O 175352

(111) **248576**

(220) 08.01.2002

(320) 30.10.2001

(442) 17.07.2002

(151) 29.10.2002

(180) 08.01.2012

(730) **CAROLINA HERRERA, LTD**, 501 Seventh
Avenue, 17th Floor, New York, Spojené státy
americké, New York

(210) O 175353

(111) **248577**

(220) 08.01.2002

(320) 08.01.2002

(442) 17.07.2002

(151) 29.10.2002

(180) 08.01.2012

(730) **Beiersdorf AG**, Unnastrasse 48, Hamburg,
Německo

(210) O 175354

(111) **248578**

(220) 08.01.2002

(320) 08.01.2002

(442) 17.07.2002

(151) 29.10.2002

(180) 08.01.2012

(730) **Brandlink AG**, Kirchstrasse 39, Vaduz,
Lichtenštejnsko

(210) O 175356

(111) **248579**

(220) 08.01.2002

(320) 08.01.2002

(442) 17.07.2002

(151) 29.10.2002

(180) 08.01.2012

(730) **Brandlink AG**, Kirchstrasse 39, Vaduz,
Lichtenštejnsko

(210) O 175357

(111) **248580**

(220) 08.01.2002

-
- (320) 08.01.2002
(442) 17.07.2002
(151) 29.10.2002
(180) 08.01.2012
(730) **Komerční banka, a. s.**, Na Příkopě 33 čp. 969,
Praha 1, Česká republika
(210) O 175359
-
- (111) **248581**
(220) 08.01.2002
(320) 08.01.2002
(442) 17.07.2002
(151) 29.10.2002
(180) 08.01.2012
(730) **Ing. Eva Macháčková**, Musorgského 1065/8,
Praha 4 - Kunratice, Česká republika
(210) O 175361
-
- (111) **248582**
(220) 08.01.2002
(320) 08.01.2002
(442) 17.07.2002
(151) 29.10.2002
(180) 08.01.2012
(730) **Tomáš Sobota**, ČSA 23, Locket, Česká republika
(210) O 175362
-
- (111) **248583**
(220) 08.01.2002
(320) 08.01.2002
(442) 17.07.2002
(151) 29.10.2002
(180) 08.01.2012
(730) **Iva Vodáková - DURABO**, Na stráni 1301,
Čelákovice, Česká republika
(210) O 175364
-
- (111) **248584**
(220) 08.01.2002
(320) 08.01.2002
(442) 17.07.2002
(151) 29.10.2002
(180) 08.01.2012
(730) **AQWERT, spol. s r. o.**, Lucemburská 47/1569,
Praha 3, Česká republika
(210) O 175365
-
- (111) **248585**
(220) 08.01.2002
(320) 08.01.2002
(442) 17.07.2002
(151) 29.10.2002
(180) 08.01.2012
(730) **GRASPO CZ, a. s.**, Pod Šternberkem 324, Zlín,
Česká republika
(210) O 175366
-
- (111) **248586**
(220) 09.01.2002
(320) 09.01.2002
(442) 17.07.2002
(151) 29.10.2002
(180) 09.01.2012
(730) **Vojtěch Ocelka**, Obeciny 4113, Zlín, Česká
republika
-
- (210) O 175367
-
- (111) **248587**
(220) 09.01.2002
(320) 09.01.2002
(442) 17.07.2002
(151) 29.10.2002
(180) 09.01.2012
(730) **ISH-Čerpadla a. s.**, Barákova15, Olomouc,
Česká republika
(210) O 175379
-
- (111) **248588**
(220) 09.01.2002
(320) 09.01.2002
(442) 17.07.2002
(151) 29.10.2002
(180) 09.01.2012
(730) **ISH-Čerpadla a. s.**, Barákova15, Olomouc,
Česká republika
(210) O 175380
-
- (111) **248589**
(220) 09.01.2002
(320) 09.01.2002
(442) 17.07.2002
(151) 29.10.2002
(180) 09.01.2012
(730) **ISH-Čerpadla a. s.**, Barákova15, Olomouc,
Česká republika
(210) O 175381
-
- (111) **248590**
(220) 09.01.2002
(320) 09.01.2002
(442) 17.07.2002
(151) 29.10.2002
(180) 09.01.2012
(730) **THE GIFT SHOP spol. s r. o.**, Na Parukářce 6,
Praha 3, Česká republika
(210) O 175409
-
- (111) **248591**
(220) 09.01.2002
(320) 09.01.2002
(442) 17.07.2002
(151) 29.10.2002
(180) 09.01.2012
(730) **Brigita HLAVÁČKOVÁ - Agentura BRIVA**,
Machatého 689/3, Praha 5, Česká republika
(210) O 175419
-
- (111) **248592**
(220) 09.01.2002
(320) 09.01.2002
(442) 17.07.2002
(151) 29.10.2002
(180) 09.01.2012
(730) **PHARMACY - DISTRIBUCE LÉČIV s.r.o.**,
Dvorská 13, Šternberk, Česká republika
(210) O 175423
-
- (111) **248593**
(220) 10.01.2002
(320) 10.01.2002

(442) 17.07.2002

(151) 29.10.2002

(180) 10.01.2012

(730) **INTERCOM a.s.**, Dominikánská ul. 5, Brno,
Česká republika

(210) O 175424

(111) **248594**

(220) 10.01.2002

(320) 10.01.2002

(442) 17.07.2002

(151) 29.10.2002

(180) 10.01.2012

(730) **CITY ILLUMINATIONS s. r. o.**, Kostelní 1859,
Aš, Česká republika

(210) O 175439

(111) **248595**

(220) 10.01.2002

(320) 10.01.2002

(442) 17.07.2002

(151) 29.10.2002

(180) 10.01.2012

(730) **CITY ILLUMINATIONS s. r. o.**, Kostelní 1859,
Aš, Česká republika

(210) O 175441

(111) **248596**

(220) 10.01.2002

(320) 10.01.2002

(442) 17.07.2002

(151) 29.10.2002

(180) 10.01.2012

(730) **CITY ILLUMINATIONS s. r. o.**, Kostelní 1859,
Aš, Česká republika

(210) O 175442

(111) **248597**

(220) 10.01.2002

(320) 10.01.2002

(442) 17.07.2002

(151) 29.10.2002

(180) 10.01.2012

(730) **Vyšší odborná a Střední odborná škola
Roudnice nad Labem, Špindlerova 690,**
Roudnice n. L., Česká republika

(210) O 175443

(111) **248598**

(220) 10.01.2002

(320) 10.01.2002

(442) 17.07.2002

(151) 29.10.2002

(180) 10.01.2012

(730) **Vyšší odborná a Střední odborná škola
Roudnice nad Labem, Špindlerova 690,**
Roudnice n. L., Česká republika

(210) O 175444

(111) **248599**

(220) 10.01.2002

(320) 10.01.2002

(442) 17.07.2002

(151) 29.10.2002

(180) 10.01.2012

(730) **CITY ILLUMINATIONS s. r. o.**, Kostelní 1859,
Aš, Česká republika

(210) O 175445

(111) **248600**

(220) 10.01.2002

(320) 10.01.2002

(442) 17.07.2002

(151) 29.10.2002

(180) 10.01.2012

(730) **CITY ILLUMINATIONS s. r. o.**, Kostelní 1859,
Aš, Česká republika

(210) O 175446

(111) **248601**

(220) 10.01.2002

(320) 10.01.2002

(442) 17.07.2002

(151) 29.10.2002

(180) 10.01.2012

(730) **CITY ILLUMINATIONS s. r. o.**, Kostelní 1859,
Aš, Česká republika

(210) O 175447

(111) **248602**

(220) 10.01.2002

(320) 10.01.2002

(442) 17.07.2002

(151) 29.10.2002

(180) 10.01.2012

(730) **CITY ILLUMINATIONS s. r. o.**, Kostelní 1859,
Aš, Česká republika

(210) O 175448

(111) **248603**

(220) 10.01.2002

(320) 10.01.2002

(442) 17.07.2002

(151) 29.10.2002

(180) 10.01.2012

(730) **CITY ILLUMINATIONS s. r. o.**, Kostelní 1859,
Aš, Česká republika

(210) O 175449

(111) **248604**

(220) 10.01.2002

(320) 10.01.2002

(442) 17.07.2002

(151) 29.10.2002

(180) 10.01.2012

(730) **CITY ILLUMINATIONS s. r. o.**, Kostelní 1859,
Aš, Česká republika

(210) O 175450

(111) **248605**

(220) 10.01.2002

(320) 10.01.2002

(442) 17.07.2002

(151) 29.10.2002

(180) 10.01.2012

(730) **Green Guard spol. s r.o.**, Seydlerova 2451,
Praha 5, Česká republika

(210) O 175457

(111) **248606**

- (220) 11.01.2002
(320) 11.01.2002
(442) 17.07.2002
(151) 29.10.2002
(180) 11.01.2012
(730) **Jan Šulc**, Žišovská 1627, Praha 9 - Újezd nad Lesy, Česká republika
(210) O 175459
-
- (111) **248607**
(220) 11.01.2002
(320) 11.01.2002
(442) 17.07.2002
(151) 29.10.2002
(180) 11.01.2012
(730) **MOTOR jeans & sportswear s.r.o.**, Korejská 14, Ostrava 1, Česká republika
(210) O 175460
-
- (111) **248608**
(220) 11.01.2002
(320) 11.01.2002
(442) 17.07.2002
(151) 29.10.2002
(180) 11.01.2012
(730) **Ondřej Urban**, Purkyňova 1193, Benešov, Česká republika
(210) O 175468
-
- (111) **248609**
(220) 11.01.2002
(320) 11.01.2002
(442) 17.07.2002
(151) 29.10.2002
(180) 11.01.2012
(730) **MC production, s.r.o.**, Čechova 409, Náchod, Česká republika
(210) O 175471
-
- (111) **248610**
(220) 11.01.2002
(320) 11.01.2002
(442) 17.07.2002
(151) 29.10.2002
(180) 11.01.2012
(730) **Luboš Klindera**, Novákových 375/5, Praha 8, Česká republika
(210) O 175472
-
- (111) **248611**
(220) 11.01.2002
(320) 11.01.2002
(442) 17.07.2002
(151) 29.10.2002
(180) 11.01.2012
(730) **Knorr-Naehrmittel Aktiengesellschaft**, Bahnhofstrasse 19, Thayngen, Švýcarsko
(210) O 175473
-
- (111) **248612**
(220) 11.01.2002
(320) 11.01.2002
(442) 17.07.2002
(151) 29.10.2002
(180) 11.01.2012
- (730) **American Home Products Corporation**, Five Giralda Farms, Madison, Spojené státy americké, New Jersey
(210) O 175474
-
- (111) **248613**
(220) 11.01.2002
(320) 11.01.2002
(442) 17.07.2002
(151) 29.10.2002
(180) 11.01.2012
(730) **Citibank, N. A.**, 399 Park Avenue, New York, Spojené státy americké, New York
(210) O 175475
-
- (111) **248614**
(220) 11.01.2002
(320) 11.01.2002
(442) 17.07.2002
(151) 29.10.2002
(180) 11.01.2012
(730) **COLGATE- PALMOLIVE Company, A Delaware Corporation**, 300 Park Avenue, New York, Spojené státy americké, New York
(210) O 175477
-
- (111) **248615**
(220) 11.01.2002
(320) 11.01.2002
(442) 17.07.2002
(151) 29.10.2002
(180) 11.01.2012
(730) **UNITED DEVELOPING, a. s.**, Medkova 2, Praha 4, Česká republika
(210) O 175479
-
- (111) **248616**
(220) 11.01.2002
(320) 11.01.2002
(442) 17.07.2002
(151) 29.10.2002
(180) 11.01.2012
(730) **Carrefour Česká republika s. r. o.**, Podbabská 17, Praha 6, Česká republika
(210) O 175480
-
- (111) **248617**
(220) 11.01.2002
(320) 11.01.2002
(442) 17.07.2002
(151) 29.10.2002
(180) 11.01.2012
(730) **Ing. Josef Vacek**, Tikovice 2, Česká republika
(210) O 175483
-
- (111) **248618**
(220) 11.01.2002
(320) 11.01.2002
(442) 17.07.2002
(151) 29.10.2002
(180) 11.01.2012
(730) **Ing. Josef Vacek**, Tikovice 2, Česká republika
(210) O 175484
-
- (111) **248619**

(220) 11.01.2002
(320) 11.01.2002
(442) 17.07.2002
(151) 29.10.2002
(180) 11.01.2012
(730) **Luděk Greguš**, Doležalova 1046, Praha 9, Česká republika
(210) O 175485

(111) **248620**
(220) 14.01.2002
(320) 14.01.2002
(442) 17.07.2002
(151) 29.10.2002
(180) 14.01.2012
(730) **Vesrah Co., Inc.**, Shinjuku 1-23-9, Shinjuku-ku, Tokyo, Japonsko
(210) O 175513

(111) **248621**
(220) 14.01.2002
(320) 14.01.2002
(442) 17.07.2002
(151) 29.10.2002
(180) 14.01.2012
(730) **AKROS, strojírenská výroba a služby, v. o. s.**, Chřibská 207/41, Praha 8, Česká republika
(210) O 175514

(111) **248622**
(220) 17.01.2002
(320) 17.01.2002
(442) 17.07.2002
(151) 29.10.2002
(180) 17.01.2012
(730) **Josef Brejl**, T. G. Masaryka 564, Poděbrady, Česká republika
(210) O 175515

(111) **248623**
(220) 14.01.2002
(320) 14.01.2002
(442) 17.07.2002
(151) 29.10.2002
(180) 14.01.2012
(730) **BRITISH AMERICAN TOBACCO (BRANDS) INC.**, 401 South Fourth Avenue, Suite 1800, Louisville, Spojené státy americké, Kentucky
(210) O 175519

(111) **248624**
(220) 14.01.2002
(320) 14.01.2002
(442) 17.07.2002
(151) 29.10.2002
(180) 14.01.2012
(730) **ROYAL SECURITY SERVICE, spol. s r. o.**, Budějovická 1667, Praha 4, Česká republika
(210) O 175526

(111) **248625**
(220) 14.01.2002
(320) 14.01.2002
(442) 17.07.2002
(151) 29.10.2002

(180) 14.01.2012
(730) **ROYAL SECURITY SERVICE, spol. s r. o.**, Budějovická 1667, Praha 4, Česká republika
(210) O 175527

(111) **248626**
(220) 15.01.2002
(320) 15.01.2002
(442) 17.07.2002
(151) 29.10.2002
(180) 15.01.2012
(730) **WS International a.s.**, Perunská 2, Hodonín, Česká republika
(210) O 175538

(111) **248627**
(220) 15.01.2002
(320) 15.01.2002
(442) 17.07.2002
(151) 29.10.2002
(180) 15.01.2012
(730) **C & C Líně spol. s r. o.**, Tlučenská 583, Líně, Česká republika
(210) O 175560

(111) **248628**
(220) 15.01.2002
(320) 15.01.2002
(442) 17.07.2002
(151) 29.10.2002
(180) 15.01.2012
(730) **Daniela Filipová**, Ruská 418/44, Mariánské Lázně, Česká republika
(210) O 175561

(111) **248629**
(220) 15.01.2002
(320) 15.01.2002
(442) 17.07.2002
(151) 29.10.2002
(180) 15.01.2012
(730) **SHELL INTERNATIONAL PETROLEUM COMPANY LIMITED**, Shell Centre, LONDON SE1 7NE, Velká Británie
(210) O 175566

(111) **248630**
(220) 15.01.2002
(320) 15.01.2002
(442) 17.07.2002
(151) 29.10.2002
(180) 15.01.2012
(730) **PARKE, DAVIS & COMPANY**, 201 Tabor Road, MORRIS PLAINS, Spojené státy americké, New Jersey
(210) O 175567

(111) **248631**
(220) 15.01.2002
(320) 15.01.2002
(442) 17.07.2002
(151) 29.10.2002
(180) 15.01.2012

(730) **BRITISH AMERICAN TOBACCO (BRANDS) INC.**, 401 South Fourth Avenue, Suite 1800, Louisville, Spojené státy americké, Kentucky
(210) O 175569

(111) **248632**
(220) 15.01.2002
(320) 15.01.2002
(442) 17.07.2002
(151) 29.10.2002
(180) 15.01.2012

(730) **BRITISH AMERICAN TOBACCO (BRANDS) INC.**, 401 South Fourth Avenue, Suite 1800, Louisville, Spojené státy americké, Kentucky
(210) O 175570

(111) **248633**
(220) 16.01.2002
(320) 16.01.2002
(442) 17.07.2002
(151) 29.10.2002
(180) 16.01.2012

(730) **3D Praha, s. r. o.**, Šeříková 565/8, Praha 1 - Malá Strana, Česká republika
(210) O 175577

(111) **248634**
(220) 16.01.2002
(320) 16.01.2002
(442) 17.07.2002
(151) 29.10.2002
(180) 16.01.2012

(730) **3D Praha, s. r. o.**, Šeříková 565/8, Praha 1 - Malá Strana, Česká republika
(210) O 175578

(111) **248635**
(220) 16.01.2002
(320) 16.01.2002
(442) 17.07.2002
(151) 29.10.2002
(180) 16.01.2012

(730) **Softwarové noviny spol. s r. o.**, Pivoňkova 66, Praha 10, Česká republika
(210) O 175579

(111) **248636**
(220) 16.01.2002
(320) 16.01.2002
(442) 17.07.2002
(151) 29.10.2002
(180) 16.01.2012

(730) **Softwarové noviny spol. s r. o.**, Pivoňkova 66, Praha 10, Česká republika
(210) O 175580

(111) **248637**
(220) 16.01.2002
(320) 16.01.2002
(442) 17.07.2002
(151) 29.10.2002
(180) 16.01.2012

(730) **Marcel Hadamczik**, Severní 2052/8, Kravaře - Kouty, Česká republika
(210) O 175586

(111) **248638**
(220) 16.01.2002
(320) 16.01.2002
(442) 17.07.2002
(151) 29.10.2002
(180) 16.01.2012

(730) **Marcel Hadamczik**, Severní 2052/8, Kravaře - Kouty, Česká republika
(210) O 175587

(111) **248639**
(220) 16.01.2002
(320) 16.01.2002
(442) 17.07.2002
(151) 29.10.2002
(180) 16.01.2012

(730) **CIT.CZ spol. s r.o.**, Jandova 630/14, Praha 9, Česká republika
(210) O 175608

(111) **248640**
(220) 16.01.2002
(320) 16.01.2002
(442) 17.07.2002
(151) 29.10.2002
(180) 16.01.2012

(730) **CIT.CZ spol. s r.o.**, Jandova 630/14, Praha 9, Česká republika
(210) O 175609

(111) **248641**
(220) 16.01.2002
(320) 16.01.2002
(442) 17.07.2002
(151) 29.10.2002
(180) 16.01.2012

(730) **Roušal Josef**, Hlavní 247, Průhonice, Česká republika
(210) O 175610

(111) **248642**
(220) 16.01.2002
(320) 16.01.2002
(442) 17.07.2002
(151) 29.10.2002
(180) 16.01.2012

(730) **Mareš Richard**, Tupolevova 503, Praha 9 - Letňany, Česká republika
(210) O 175621

(111) **248643**
(220) 17.01.2002
(320) 17.01.2002
(442) 17.07.2002
(151) 29.10.2002
(180) 17.01.2012

(730) **Krkonošské sýrárny, a. s.**, Dělnická 395, Jičín, Česká republika
(210) O 175630

(111) **248644**
(220) 17.01.2002
(320) 17.01.2002
(442) 17.07.2002
(151) 29.10.2002

(180) 17.01.2012
(730) **Domy značkové módy a.s.**, Václavské nám.
56/802, Praha 1, Česká republika
(210) O 175638

(111) **248645**
(220) 17.01.2002
(320) 17.01.2002
(442) 17.07.2002
(151) 29.10.2002
(180) 17.01.2012
(730) **REKAL spol. s r.o.**, Radlická 28, Praha 5, Česká
republika
(210) O 175639

(111) **248646**
(220) 17.01.2002
(320) 17.01.2002
(442) 17.07.2002
(151) 29.10.2002
(180) 17.01.2012
(730) **ASOKNO s.r.o.**, Maternova 5, Praha 4, Česká
republika
(210) O 175641

(111) **248647**
(220) 17.01.2002
(320) 17.01.2002
(442) 17.07.2002
(151) 29.10.2002
(180) 17.01.2012
(730) **Léčiva, a.s.**, Dolní Měcholupy 130, Praha 10,
Česká republika
(210) O 175644

(111) **248648**
(220) 17.01.2002
(320) 17.01.2002
(442) 17.07.2002
(151) 29.10.2002
(180) 17.01.2012
(730) **Dr. Antonín Kočař, CSc.**, Dolní Valy 893,
Uherský Brod, Česká republika
(210) O 175651

(111) **248649**
(220) 17.01.2002
(320) 17.01.2002
(442) 17.07.2002
(151) 29.10.2002
(180) 17.01.2012
(730) **Dr. Kočař Antonín, CSc.**, Dolní Valy 893,
Uherský Brod, Česká republika
(210) O 175652

(111) **248650**
(220) 17.01.2002
(320) 17.01.2002
(442) 17.07.2002
(151) 29.10.2002
(180) 17.01.2012
(730) **IVAX-CR a.s.**, Ostravská 29, Opava-Komárov,
Česká republika
(210) O 175653

(111) **248651**
(220) 18.01.2002
(320) 12.12.2001
(442) 17.07.2002
(151) 29.10.2002
(180) 18.01.2012
(730) **General Cable Technologies Corporation**,
Four Tesseneer Drive, Highland Heights, Spojené
státy americké, Kentucky
(210) O 175663

(111) **248652**
(220) 18.01.2002
(320) 12.12.2001
(442) 17.07.2002
(151) 29.10.2002
(180) 18.01.2012
(730) **General Cable Technologies Corporation**,
Four Tesseneer Drive, Highland Heights, Spojené
státy americké, Kentucky
(210) O 175664

(111) **248653**
(220) 18.01.2002
(320) 18.01.2002
(442) 17.07.2002
(151) 29.10.2002
(180) 18.01.2012
(730) **Ing. Lubomír Fiedler**, Bzenecká 5, Brno, Česká
republika
(210) O 175666

(111) **248654**
(220) 18.01.2002
(320) 18.01.2002
(442) 17.07.2002
(151) 29.10.2002
(180) 18.01.2012
(730) **Ing. Lubomír Fiedler**, Bzenecká 5, Brno, Česká
republika
(210) O 175667

(111) **248655**
(220) 18.01.2002
(320) 18.01.2002
(442) 17.07.2002
(151) 29.10.2002
(180) 18.01.2012
(730) **MGM a.s.**, Tovární 1200, Holešov, Česká
republika
(210) O 175674

(111) **248656**
(220) 18.01.2002
(320) 18.01.2002
(442) 17.07.2002
(151) 29.10.2002
(180) 18.01.2012
(730) **Shire International Licensing BV**, Olympic
Plaza, Fred. Roeskestraat 123, 1076 EE
Amsterdam, Holandsko
(210) O 175701

(111) **248657**
(220) 18.01.2002

- (320) 18.01.2002
(442) 17.07.2002
(151) 29.10.2002
(180) 18.01.2012
(730) **GE CAPITAL BANK, a. s.**, Hybernská 18, Praha 1, Česká republika
(210) O 175702
-
- (111) **248658**
(220) 18.01.2002
(320) 18.01.2002
(442) 17.07.2002
(151) 29.10.2002
(180) 18.01.2012
(730) **Japan Tobacco Inc.**, 2-2-1 Toranomom, Minato-Ku, Tokyo, Japonsko
(210) O 175703
-
- (111) **248659**
(220) 18.01.2002
(320) 18.01.2002
(442) 17.07.2002
(151) 29.10.2002
(180) 18.01.2012
(730) **Amgen Inc.**, One Amgen Center Drive, Thousand Oaks, Spojené státy americké, California
(210) O 175704
-
- (111) **248660**
(220) 18.01.2002
(320) 18.01.2002
(442) 17.07.2002
(151) 29.10.2002
(180) 18.01.2012
(730) **Amgen Inc.**, One Amgen Center Drive, Thousand Oaks, Spojené státy americké, California
(210) O 175705
-
- (111) **248661**
(220) 18.01.2002
(320) 18.01.2002
(442) 17.07.2002
(151) 29.10.2002
(180) 18.01.2012
(730) **Amgen Inc.**, One Amgen Center Drive, Thousand Oaks, Spojené státy americké, California
(210) O 175706
-
- (111) **248662**
(220) 18.01.2002
(320) 18.01.2002
(442) 17.07.2002
(151) 29.10.2002
(180) 18.01.2012
(730) **Amgen Inc.**, One Amgen Center Drive, Thousand Oaks, Spojené státy americké, California
(210) O 175707
-
- (111) **248663**
(220) 18.01.2002
(320) 18.01.2002
(442) 17.07.2002
(151) 29.10.2002
(180) 18.01.2012
(730) **Amgen Inc.**, One Amgen Center Drive, Thousand Oaks, Spojené státy americké, California
(210) O 175708
-
- (111) **248664**
(220) 18.01.2002
(320) 18.01.2002
(442) 17.07.2002
(151) 29.10.2002
(180) 18.01.2012
(730) **FILMFEST, s.r.o.**, Filmová 174, Zlín, Česká republika
(210) O 175710
-
- (111) **248665**
(220) 18.01.2002
(320) 18.01.2002
(442) 17.07.2002
(151) 29.10.2002
(180) 18.01.2012
(730) **Nikola Šobichová**, arm. gen. L. Svobody 745, Studénka, Česká republika
(210) O 175715
-
- (111) **248666**
(220) 18.01.2002
(320) 18.01.2002
(442) 17.07.2002
(151) 29.10.2002
(180) 18.01.2012
(730) **PCC spol. s r. o.**, Panská 15, Bratislava, Slovenská republika
(210) O 175716
-
- (111) **248667**
(220) 18.01.2002
(320) 18.01.2002
(442) 17.07.2002
(151) 29.10.2002
(180) 18.01.2012
(730) **EGIS GYÓGYSZERGYÁR RT.**, 30-38 Keresztúri út., Budapest, Maďarsko
(210) O 175717
-
- (111) **248668**
(220) 18.01.2002
(320) 18.01.2002
(442) 17.07.2002
(151) 29.10.2002
(180) 18.01.2012
(730) **Ganexia, spol. s r. o.**, Petýrkova 1963, Praha 4 - Chodov, Česká republika
(210) O 175718
-
- (111) **248669**
(220) 18.01.2002
(320) 18.01.2002
(442) 17.07.2002
(151) 29.10.2002
(180) 18.01.2012
(730) **Ganexia, spol. s r. o.**, Petýrkova 1963, Praha 4 - Chodov, Česká republika
(210) O 175719
-
- (111) **248670**

- (220) 21.01.2002
(320) 21.01.2002
(442) 17.07.2002
(151) 29.10.2002
(180) 21.01.2012
(730) **Marta Petržílková**, Chvatěrubská 364, Praha 8 - Čimice, Česká republika
(210) O 175720
-
- (111) **248671**
(220) 21.01.2002
(320) 21.01.2002
(442) 17.07.2002
(151) 29.10.2002
(180) 21.01.2012
(730) **TOPGAL a. s.**, U Horní brány 8, Šternberk, Česká republika
(210) O 175721
-
- (111) **248672**
(220) 21.01.2002
(320) 21.01.2002
(442) 17.07.2002
(151) 29.10.2002
(180) 21.01.2012
(730) **Alexandr Vituško**, Slovanská třída 27, Plzeň, Česká republika
(210) O 175722
-
- (111) **248673**
(220) 21.01.2002
(320) 21.01.2002
(442) 17.07.2002
(151) 29.10.2002
(180) 21.01.2012
(730) **TOS ZNOJMO, akciová společnost**, Družstevní 3, Znojmo, Česká republika
(210) O 175723
-
- (111) **248674**
(220) 21.01.2002
(320) 21.01.2002
(442) 17.07.2002
(151) 29.10.2002
(180) 21.01.2012
(730) **TOS ZNOJMO, akciová společnost**, Družstevní 3, Znojmo, Česká republika
(210) O 175724
-
- (111) **248675**
(220) 29.03.2002
(320) 29.03.2002
(442) 17.07.2002
(151) 29.10.2002
(180) 29.03.2012
(730) **DNS s.r.o.**, Videňská 744/2, Praha 4, Česká republika
(210) O 175727
-
- (111) **248676**
(220) 21.01.2002
(320) 21.01.2002
(442) 17.07.2002
(151) 29.10.2002
(180) 21.01.2012
- (460) **Město Kolín, Městský úřad Kolín**, Karlovo nám. 78, Kolín, Česká republika
(210) O 175730
-
- (111) **248677**
(220) 21.01.2002
(320) 21.01.2002
(442) 17.07.2002
(151) 29.10.2002
(180) 21.01.2012
(730) **Kamil Jasný**, Jaroslava Kociána 2396, Kladno, Česká republika
(210) O 175734
-
- (111) **248678**
(220) 21.01.2002
(320) 21.01.2002
(442) 17.07.2002
(151) 29.10.2002
(180) 21.01.2012
(730) **Dalibor Cichý**, Svatoborská 965, Kyjov, Česká republika
(210) O 175735
-
- (111) **248679**
(220) 21.01.2002
(320) 21.01.2002
(442) 17.07.2002
(151) 29.10.2002
(180) 21.01.2012
(730) **WILDCAT - JEANS s. r. o.**, Nerudova 3113/7, Jablonec nad Nisou, Česká republika
(210) O 175742
-
- (111) **248680**
(220) 21.01.2002
(320) 21.01.2002
(442) 17.07.2002
(151) 29.10.2002
(180) 21.01.2012
(730) **David Maryško**, Španielova 1266, Praha 6, Česká republika
(210) O 175743
-
- (111) **248681**
(220) 21.01.2002
(320) 21.01.2002
(442) 17.07.2002
(151) 29.10.2002
(180) 21.01.2012
(730) **Filip Mareš**, Wattova, Praha 111, Česká republika
(210) O 175744
-
- (111) **248682**
(220) 22.01.2002
(320) 22.01.2002
(442) 17.07.2002
(151) 29.10.2002
(180) 22.01.2012
(730) **ALEX B PRODUCTION s. r. o.**, Malířská 16/328, Praha 7 - Bubeneč, Česká republika
(210) O 175748
-
- (111) **248683**

(220) 22.01.2002
(320) 22.01.2002
(442) 17.07.2002
(151) 29.10.2002
(180) 22.01.2012

(730) **První společná s. r. o.**, Spálená 59, Praha 1,
Česká republika
(210) O 175755

(111) **248684**

(220) 22.01.2002
(320) 22.01.2002
(442) 17.07.2002
(151) 29.10.2002
(180) 22.01.2012

(730) **Besins International Belgique**, Rue Vilain
XIII No. 19, Bruxelles, Belgie
(210) O 175764

(111) **248685**

(220) 23.01.2002
(320) 23.01.2002
(442) 17.07.2002
(151) 29.10.2002
(180) 23.01.2012

(730) **UNILEVER N. V.**, Weena 455, Rotterdam,
Holandsko
(210) O 175793

(111) **248686**

(220) 23.01.2002
(320) 23.01.2002
(442) 17.07.2002
(151) 29.10.2002
(180) 23.01.2012

(730) **Johnson & Johnson**, One Johnson & Johnson
Plaza, New Brunswick, Spojené státy americké,
New Jersey
(210) O 175796

(111) **248687**

(220) 23.01.2002
(320) 23.01.2002
(442) 17.07.2002
(151) 29.10.2002
(180) 23.01.2012

(730) **Hachette Filipacchi 2000, spol. s r. o.**, Na
Zátorce 3, Praha 6, Česká republika
(210) O 175798

(111) **248688**

(220) 23.01.2002
(320) 23.01.2002
(442) 17.07.2002
(151) 29.10.2002
(180) 23.01.2012

(730) **Hachette Filipacchi 2000, spol. s r. o.**, Na
Zátorce 3, Praha 6, Česká republika
(210) O 175799

(111) **248689**

(220) 23.01.2002
(320) 23.01.2002
(442) 17.07.2002
(151) 29.10.2002

(180) 23.01.2012

(730) **Hachette Filipacchi 2000, spol. s r. o.**, Na
Zátorce 3, Praha 6, Česká republika

(210) O 175800

(111) **248691**

(220) 23.01.2002
(320) 23.01.2002
(442) 17.07.2002
(151) 29.10.2002
(180) 23.01.2012

(730) **PRESIDENT'S GROUP s.r.o.**, Nuselská 295/12,
Praha 4, Česká republika
(210) O 175816

(111) **248692**

(220) 23.01.2002
(320) 23.01.2002
(442) 17.07.2002
(151) 29.10.2002
(180) 23.01.2012

(730) **Vitoušová Zdeňka**, Matoušova 10/1356, Praha
5, Česká republika
(210) O 175818

(111) **248693**

(220) 23.01.2002
(320) 23.01.2002
(442) 17.07.2002
(151) 29.10.2002
(180) 23.01.2012

(730) **GE Capital Bank, a. s.**, Hybernská 18, Praha 1,
Česká republika
(210) O 175819

(111) **248694**

(220) 23.01.2002
(320) 23.01.2002
(442) 17.07.2002
(151) 29.10.2002
(180) 23.01.2012

(730) **TONAK a.s.**, Zborovská č. p. 823, Nový Jičín,
Česká republika
(210) O 175820

(111) **248695**

(220) 24.01.2002
(320) 24.01.2002
(442) 17.07.2002
(151) 29.10.2002
(180) 24.01.2012

(730) **Sport Centrum Bouřňák o.p.s.**, Mikulov 120,
Hrob, Česká republika
(210) O 175821

(111) **248696**

(220) 24.01.2002
(320) 24.01.2002
(442) 17.07.2002
(151) 29.10.2002
(180) 24.01.2012

(730) **ZAHRADY - KRÁL s. r. o.**, Přemyslova 1692/6,
České Budějovice, Česká republika
(210) O 175831

(111) **248697**
 (220) 24.01.2002
 (320) 24.01.2002
 (442) 17.07.2002
 (151) 29.10.2002
 (180) 24.01.2012
 (730) **Regata Čechy a. s.**, Čílova 304/9, Praha 6, Česká republika
 (210) O 175832

(111) **248698**
 (220) 24.01.2002
 (320) 24.01.2002
 (442) 17.07.2002
 (151) 29.10.2002
 (180) 24.01.2012
 (730) **HEMAX, spol. s r.o.**, Albrechtická 2160/39, Krnov, Česká republika
 (210) O 175842

(111) **248699**
 (220) 24.01.2002
 (320) 24.01.2002
 (442) 17.07.2002
 (151) 29.10.2002
 (180) 24.01.2012
 (730) **CRYOVAC, INC.**, of Park 80 East, Saddle Brook, Spojené státy americké, Delaware
 (210) O 175849

(111) **248700**
 (220) 24.01.2002
 (320) 24.01.2002
 (442) 17.07.2002
 (151) 29.10.2002
 (180) 24.01.2012
 (730) **HC Consulting, s. r. o.**, Jungmannova 24, Praha 1, Česká republika
 (210) O 175869

(111) **248701**
 (220) 25.01.2002
 (320) 25.01.2002
 (442) 17.07.2002
 (151) 29.10.2002
 (180) 25.01.2012
 (730) **CONCEPT 2M, spol. s r.o.**, Janáčkovo náb. 33, Praha 5, Česká republika
 (210) O 175889

(111) **248702**
 (220) 25.01.2002
 (320) 25.01.2002
 (442) 17.07.2002
 (151) 29.10.2002
 (180) 25.01.2012
 (730) **RIVOPHARM S.A.**, CH-6928 Manno, Švýcarsko
 (210) O 175890

(111) **248703**
 (220) 25.01.2002
 (320) 25.01.2002
 (442) 17.07.2002
 (151) 29.10.2002
 (180) 25.01.2012

(730) **HONDA GIKEN KOGYO KABUSHIKI KAISHA**, No. 1-1, 2-chome, Minami-aoyama, Minato-ku, Tokyo, Japonsko
 (210) O 175892

(111) **248704**
 (220) 25.01.2002
 (320) 25.01.2002
 (442) 17.07.2002
 (151) 29.10.2002
 (180) 25.01.2012
 (730) **Amgen Inc.**, One Amgen Center Drive, Thousand Oaks, Spojené státy americké, California
 (210) O 175893

(111) **248705**
 (220) 25.01.2002
 (320) 25.01.2002
 (442) 17.07.2002
 (151) 29.10.2002
 (180) 25.01.2012
 (730) **Pfizer Products Inc. a Connecticut Corporation**, Eastern Point Road, Groton, Spojené státy americké, Connecticut
 (210) O 175896

(111) **248706**
 (220) 25.01.2002
 (320) 25.01.2002
 (442) 17.07.2002
 (151) 29.10.2002
 (180) 25.01.2012
 (730) **EXE CZ s.r.o.**, Březenecká 4799, Chomutov, Česká republika
 (210) O 175899

(111) **248707**
 (220) 28.01.2002
 (320) 28.01.2002
 (442) 17.07.2002
 (151) 29.10.2002
 (180) 28.01.2012
 (730) **KLIMCO, společnost s ručením omezeným**, Špilberk 19, Darkovice, Česká republika
 (210) O 176007

(111) **248709**
 (220) 28.01.2002
 (320) 28.01.2002
 (442) 17.07.2002
 (151) 29.10.2002
 (180) 28.01.2012
 (730) **Mezinárodní asociace ekonomického partnerství, s. r. o.**, Kadaňská 3546/41, Chomutov, Česká republika
 (210) O 176010

(111) **248710**
 (220) 28.01.2002
 (320) 28.01.2002
 (442) 17.07.2002
 (151) 29.10.2002
 (180) 28.01.2012
 (730) **Forwest, a.s.**, Na Roudné 19, Plzeň, Česká republika

-
- (210) O 176011
-
- (111) **248711**
 (220) 28.01.2002
 (320) 28.01.2002
 (442) 17.07.2002
 (151) 29.10.2002
 (180) 28.01.2012
 (730) **PRESTIGE CLUB, s. r. o.**, Lidická 13, Břeclav, Česká republika
 (210) O 176013
-
- (111) **248712**
 (220) 28.01.2002
 (320) 18.09.2001
 (442) 17.07.2002
 (151) 29.10.2002
 (180) 28.01.2012
 (730) **DDK SLOVAKIA, spol. s r. o.**, Železničná 465, Senica, Slovenská republika
 (210) O 176014
-
- (111) **248713**
 (220) 28.01.2002
 (320) 18.09.2001
 (442) 17.07.2002
 (151) 29.10.2002
 (180) 28.01.2012
 (730) **DDK SLOVAKIA, spol. s r. o.**, Železničná 465, Senica, Slovenská republika
 (210) O 176015
-
- (111) **248714**
 (220) 28.01.2002
 (320) 28.01.2002
 (442) 17.07.2002
 (151) 29.10.2002
 (180) 28.01.2012
 (730) **Ing. Jiří Marian**, Konojedská 18, Praha 10, Česká republika
 (210) O 176025
-
- (111) **248715**
 (220) 08.02.2002
 (320) 08.02.2002
 (442) 17.07.2002
 (151) 29.10.2002
 (180) 08.02.2012
 (730) **ODEM a. s.**, Na Hroudě 2149/19, Praha 10, Česká republika
 (210) O 176026
-
- (111) **248716**
 (220) 28.01.2002
 (320) 28.01.2002
 (442) 17.07.2002
 (151) 29.10.2002
 (180) 28.01.2012
 (730) **Mars, Incorporated**, 6885 Elm Street, Mc Lean, Spojené státy americké, Virginia
 (210) O 176027
-
- (111) **248717**
 (220) 28.01.2002
 (320) 28.01.2002
-
- (442) 17.07.2002
 (151) 29.10.2002
 (180) 28.01.2012
 (730) **Ali Gündüz**, Zim. 16, Teplice, Česká republika
 (210) O 176028
-
- (111) **248718**
 (220) 28.01.2002
 (320) 28.01.2002
 (442) 17.07.2002
 (151) 29.10.2002
 (180) 28.01.2012
 (730) **Gündüz Ali**, Zim. 16, Teplice, Česká republika
 (210) O 176029
-
- (111) **248719**
 (220) 28.01.2002
 (320) 28.01.2002
 (442) 17.07.2002
 (151) 29.10.2002
 (180) 28.01.2012
 (730) **NET MASTER s. r. o.**, Rumunská 1, Praha 2, Česká republika
 (210) O 176030
-
- (111) **248720**
 (220) 28.01.2002
 (320) 28.01.2002
 (442) 17.07.2002
 (151) 29.10.2002
 (180) 28.01.2012
 (730) **ARAMIS, s. r. o.**, Holečkova 29, Praha 5, Česká republika
 (210) O 176032
-
- (111) **248721**
 (220) 28.01.2002
 (320) 28.01.2002
 (442) 17.07.2002
 (151) 29.10.2002
 (180) 28.01.2012
 (730) **ARAMIS, s. r. o.**, Holečkova 29, Praha 5, Česká republika
 (210) O 176033
-
- (111) **248722**
 (220) 28.01.2002
 (320) 28.01.2002
 (442) 17.07.2002
 (151) 29.10.2002
 (180) 28.01.2012
 (730) **MONA, spol. s r. o.**, Malá Štěpánská 17, Praha 2, Česká republika
 (210) O 176038
-
- (111) **248723**
 (220) 28.01.2002
 (320) 28.01.2002
 (442) 17.07.2002
 (151) 29.10.2002
 (180) 28.01.2012
 (730) **TEMA - Technika pro měření a automatizaci, spol. s r. o.**, Tehovská 1290, Praha 10, Česká republika
 (210) O 176046
-

- (111) **248724**
 (220) 29.01.2002
 (320) 29.01.2002
 (442) 17.07.2002
 (151) 29.10.2002
 (180) 29.01.2012
 (730) **ORLING, spol. s r.o.**, Na Bělisku 1352, Ústí nad Orlicí, Česká republika
 (210) O 176063
-
- (111) **248725**
 (220) 29.01.2002
 (320) 29.01.2002
 (442) 17.07.2002
 (151) 29.10.2002
 (180) 29.01.2012
 (730) **Jitka Foldynová - KARFO**, Mjr. Nováka 1375/12, Ostrava - Hrabůvka, Česká republika
 (210) O 176076
-
- (111) **248726**
 (220) 29.01.2002
 (320) 29.01.2002
 (442) 17.07.2002
 (151) 29.10.2002
 (180) 29.01.2012
 (730) **UNIVERSAL TRADING CZ s. r. o.**, Nádražní 527, Kynšperk nad Ohří, Česká republika
 (210) O 176096
-
- (111) **248727**
 (220) 29.01.2002
 (320) 29.01.2002
 (442) 17.07.2002
 (151) 29.10.2002
 (180) 29.01.2012
 (730) **Františka Siberová**, Plzeňská 129/216, Praha 5, Česká republika
 (210) O 176104
-
- (111) **248728**
 (220) 29.01.2002
 (320) 29.01.2002
 (442) 17.07.2002
 (151) 29.10.2002
 (180) 29.01.2012
 (730) **Františka Siberová**, Plzeňská 129/216, Praha 5, Česká republika
 (210) O 176105
-
- (111) **248729**
 (220) 30.01.2002
 (320) 30.01.2002
 (442) 17.07.2002
 (151) 29.10.2002
 (180) 30.01.2012
 (730) **ČESKÝ TELECOM, a. s.**, Olšanská 5, Praha 3, Česká republika
 (210) O 176147
-
- (111) **248730**
 (220) 30.01.2002
 (320) 30.01.2002
 (442) 17.07.2002
 (151) 29.10.2002
- (180) 30.01.2012
 (730) **Biopol GN s.r.o.**, Korunní 129, Praha 3, Česká republika
 (210) O 176149
-
- (111) **248731**
 (220) 30.01.2002
 (320) 30.01.2002
 (442) 17.07.2002
 (151) 29.10.2002
 (180) 30.01.2012
 (730) **Biopol GN s.r.o.**, Korunní 129, Praha 3, Česká republika
 (210) O 176150
-
- (111) **248732**
 (220) 30.01.2002
 (320) 30.01.2002
 (442) 17.07.2002
 (151) 29.10.2002
 (180) 30.01.2012
 (730) **Vacek Michal**, Olešnice 171, Olešnice, Česká republika
 (210) O 176153
-
- (111) **248733**
 (220) 31.01.2002
 (320) 31.01.2002
 (442) 17.07.2002
 (151) 29.10.2002
 (180) 31.01.2012
 (730) **Bohumil Rangl**, Masarykova 10, Železný Brod, Česká republika
 (210) O 176166
-
- (111) **248734**
 (220) 31.01.2002
 (320) 31.01.2002
 (442) 17.07.2002
 (151) 29.10.2002
 (180) 31.01.2012
 (730) **UNILEVER N.V.**, Weena 455, 3013 AL Rotterdam, Holandsko
 (210) O 176168
-
- (111) **248735**
 (220) 31.01.2002
 (320) 31.07.2001
 (442) 17.07.2002
 (151) 29.10.2002
 (180) 31.01.2012
 (730) **OEC Medical Systems, Inc.**, 384 Wright Brothers Drive, Salt Lake City, Spojené státy americké, Utah
 (210) O 176169
-
- (111) **248736**
 (220) 31.01.2002
 (320) 31.01.2002
 (442) 17.07.2002
 (151) 29.10.2002
 (180) 31.01.2012
 (730) **BAYER CORPORATION**, 100 Bayer Road, Pittsburg, Spojené státy americké, Pennsylvania

(210) O 176177

(111) **248737**

(220) 31.01.2002

(320) 31.01.2002

(442) 17.07.2002

(151) 29.10.2002

(180) 31.01.2012

(730) **ADVENTURA s.r.o.**, Voroněžská 170/20, Praha 10, Česká republika

(210) O 176268

(111) **248738**

(220) 01.02.2002

(320) 01.02.2002

(442) 17.07.2002

(151) 29.10.2002

(180) 01.02.2012

(730) **PHOBOS spol. s r. o.**, Vítězná 42, Karlovy Vary, Česká republika

(210) O 176272

(111) **248739**

(220) 01.02.2002

(320) 01.02.2002

(442) 17.07.2002

(151) 29.10.2002

(180) 01.02.2012

(730) **Českolipská mlékárna spol. s r. o.**, Trojická 20, Praha 2, Česká republika

(210) O 176274

(111) **248740**

(220) 01.02.2002

(320) 01.02.2002

(442) 17.07.2002

(151) 29.10.2002

(180) 01.02.2012

(730) **Czech Machine Tools, s. r. o.**, Lipí 1244, Praha 9, Česká republika

(210) O 176275

(111) **248741**

(220) 01.02.2002

(320) 31.08.2001

(442) 17.07.2002

(151) 29.10.2002

(180) 01.02.2012

(730) **Pfizer Products Inc. a Connecticut Corporation**, Eastern Point Road, Groton, Spojené státy americké, Connecticut

(210) O 176301

(111) **248742**

(220) 01.02.2002

(320) 08.08.2001

(442) 17.07.2002

(151) 29.10.2002

(180) 01.02.2012

(730) **Pfizer Products Inc. a Connecticut Corporation**, Eastern Point Road, Groton, Spojené státy americké, Connecticut

(210) O 176303

(111) **248743**

(220) 01.02.2002

(320) 31.08.2001

(442) 17.07.2002

(151) 29.10.2002

(180) 01.02.2012

(730) **Pfizer Products Inc. a Connecticut Corporation**, Eastern Point Road, Groton, Spojené státy americké, Connecticut

(210) O 176304

(111) **248744**

(220) 01.02.2002

(320) 08.08.2001

(442) 17.07.2002

(151) 29.10.2002

(180) 01.02.2012

(730) **Pfizer Products Inc. a Connecticut Corporation**, Eastern Point Road, Groton, Spojené státy americké, Connecticut

(210) O 176305

(111) **248745**

(220) 01.02.2002

(320) 08.08.2001

(442) 17.07.2002

(151) 29.10.2002

(180) 01.02.2012

(730) **Pfizer Products Inc. a Connecticut Corporation**, Eastern Point Road, Groton, Spojené státy americké, Connecticut

(210) O 176306

(111) **248746**

(220) 01.02.2002

(320) 31.08.2001

(442) 17.07.2002

(151) 29.10.2002

(180) 01.02.2012

(730) **Pfizer Products Inc. a Connecticut Corporation**, Eastern Point Road, Groton, Spojené státy americké, Connecticut

(210) O 176307

(111) **248747**

(220) 01.02.2002

(320) 31.08.2001

(442) 17.07.2002

(151) 29.10.2002

(180) 01.02.2012

(730) **Pfizer Products Inc. a Connecticut Corporation**, Eastern Point Road, Groton, Spojené státy americké, Connecticut

(210) O 176308

(111) **248748**

(220) 01.02.2002

(320) 08.08.2001

(442) 17.07.2002

(151) 29.10.2002

(180) 01.02.2012

(730) **Pfizer Products Inc. a Connecticut Corporation**, Eastern Point Road, Groton, Spojené státy americké, Connecticut

(210) O 176310

(111) **248749**

(220) 04.02.2002
(320) 04.02.2002
(442) 17.07.2002
(151) 29.10.2002
(180) 04.02.2012
(730) **Ing. Nguyen Thanh Son**, Křenova 2/254, Praha 6, Česká republika
(210) O 176344

(111) **248750**
(220) 04.02.2002
(320) 04.02.2002
(442) 17.07.2002
(151) 29.10.2002
(180) 04.02.2012
(730) **Roman Kerekeš**, Mahenova 5, Ostrava, Česká republika
(210) O 176347

(111) **248751**
(220) 04.02.2002
(320) 04.02.2002
(442) 17.07.2002
(151) 29.10.2002
(180) 04.02.2012
(730) **Ing. Jaromír Škarka CSc.**, Na Dračkách 13, Praha 6, Česká republika
(210) O 176349

(111) **248752**
(220) 04.02.2002
(320) 04.02.2002
(442) 17.07.2002
(151) 29.10.2002
(180) 04.02.2012
(730) **UNILEVER N. V.**, Weena 455, Rotterdam, Holandsko
(210) O 176353

(111) **248753**
(220) 04.02.2002
(320) 04.02.2002
(442) 17.07.2002
(151) 29.10.2002
(180) 04.02.2012
(730) **American Home Products Corporation**, Five Giradla Farms, Madison, Spojené státy americké, New Jersey
(210) O 176354

(111) **248754**
(220) 04.02.2002
(320) 04.02.2002
(442) 17.07.2002
(151) 29.10.2002
(180) 04.02.2012
(730) **Imperial Tobacco (Efka) GmbH & Co KG**, Industriestrasse 6, Postfach 1257, Trossingen, Německo
(210) O 176355

(111) **248755**
(220) 05.02.2002
(320) 05.02.2002
(442) 17.07.2002

(151) 29.10.2002
(180) 05.02.2012
(730) **MERCK & CO., INC.**, One Merck Drive, P.O.Box 100, Whitehouse Station, Spojené státy americké, New Jersey
(210) O 176403

(111) **248756**
(220) 05.02.2002
(320) 05.02.2002
(442) 17.07.2002
(151) 29.10.2002
(180) 05.02.2012
(730) **Mlékárna Olešnice, RMD**, Tržní 376, Olešnice na Moravě, Česká republika
(210) O 176413

(111) **248757**
(220) 05.02.2002
(320) 05.02.2002
(442) 17.07.2002
(151) 29.10.2002
(180) 05.02.2012
(730) **Société des Produits Nestlé S.A.**, Vevey, Švýcarsko
(210) O 176414

(111) **248758**
(220) 05.02.2002
(320) 05.02.2002
(442) 17.07.2002
(151) 29.10.2002
(180) 05.02.2012
(730) **CEBIKO s. r. o.**, Terronská 29, Praha 6, Česká republika
(210) O 176420

(111) **248759**
(220) 06.02.2002
(320) 06.02.2002
(442) 17.07.2002
(151) 29.10.2002
(180) 06.02.2012
(730) **Pascotto Radka**, Pelušková 1394, Praha 14, Česká republika
(210) O 176434

(111) **248760**
(220) 06.02.2002
(320) 06.02.2002
(442) 17.07.2002
(151) 29.10.2002
(180) 06.02.2012
(730) **Kuzd'as, spol. s r. o.**, Dolní ul., Kolín - Sendražice, Česká republika
(210) O 176452

(111) **248761**
(220) 06.02.2002
(320) 06.02.2002
(442) 17.07.2002
(151) 29.10.2002
(180) 06.02.2012
(730) **SUMTEX CZ s. r. o.**, Žerotínova 85, Šumperk, Česká republika

(210) O 176454

(111) **248762**

(220) 06.02.2002

(320) 06.02.2002

(442) 17.07.2002

(151) 29.10.2002

(180) 06.02.2012

(730) **Aleš Houfek**, Za Rybníkem 1320, Čáslav, Česká republika

(210) O 176455

(111) **248764**

(220) 06.02.2002

(320) 06.02.2002

(442) 17.07.2002

(151) 29.10.2002

(180) 06.02.2012

(730) **GARMOND s. r. o.**, Jarní 2010, Karviná - Hranice, Česká republika

(210) O 176460

(111) **248765**

(220) 07.02.2002

(320) 07.02.2002

(442) 17.07.2002

(151) 29.10.2002

(180) 07.02.2012

(730) **Debenhams Retail Plc**, 1 Welbeck Street, London W1A 1DF, Velká Británie

(210) O 176475

(111) **248766**

(220) 07.02.2002

(320) 07.02.2002

(442) 17.07.2002

(151) 29.10.2002

(180) 07.02.2012

(730) **Debenhams Retail Plc**, 1 Welbeck Street, London W1A 1DF, Velká Británie

(210) O 176476

(111) **248767**

(220) 07.02.2002

(320) 07.02.2002

(442) 17.07.2002

(151) 29.10.2002

(180) 07.02.2012

(730) **Debenhams Retail Plc**, 1 Welbeck Street, London W1A 1DF, Velká Británie

(210) O 176481

(111) **248768**

(220) 07.02.2002

(320) 07.02.2002

(442) 17.07.2002

(151) 29.10.2002

(180) 07.02.2012

(730) **Debenhams Retail Plc**, 1 Welbeck Street, London W1A 1DF, Velká Británie

(210) O 176482

(111) **248769**

(220) 07.02.2002

(320) 07.02.2002

(442) 17.07.2002

(151) 29.10.2002

(180) 07.02.2012

(730) **Debenhams Retail Plc**, 1 Welbeck Street, London W1A 1DF, Velká Británie

(210) O 176485

(111) **248770**

(220) 07.02.2002

(320) 07.02.2002

(442) 17.07.2002

(151) 29.10.2002

(180) 07.02.2012

(730) **BONGRAIN S. A.**, 42 rue Rieussec, VIROFLAY, Francie

(210) O 176487

(111) **248771**

(220) 07.02.2002

(320) 07.02.2002

(442) 17.07.2002

(151) 29.10.2002

(180) 07.02.2012

(730) **BONGRAIN S. A.**, 42 rue Rieussec, VIROFLAY, Francie

(210) O 176488

(111) **248772**

(220) 07.02.2002

(320) 07.02.2002

(442) 17.07.2002

(151) 29.10.2002

(180) 07.02.2012

(730) **BONGRAIN A. S.**, 42 rue Rieussec, VIROFLAY, Francie

(210) O 176489

(111) **248773**

(220) 07.02.2002

(320) 07.02.2002

(442) 17.07.2002

(151) 29.10.2002

(180) 07.02.2012

(730) **Ing. Jaroslav Peterka CSc.**, Polní 367, Liberec, Česká republika

(210) O 176490

(111) **248774**

(220) 07.02.2002

(320) 07.02.2002

(442) 17.07.2002

(151) 29.10.2002

(180) 07.02.2012

(730) **Zdeněk Kopřiva**, Veselého 386, Lázně Bohdaneč, Česká republika

(210) O 176491

(111) **248775**

(220) 07.02.2002

(320) 07.02.2002

(442) 17.07.2002

(151) 29.10.2002

(180) 07.02.2012

(730) **MEDIATRONIC spol. s r.o.**, Na Rovnosti 3, Praha 3, Česká republika

-
- (210) O 176495
-
- (111) **248776**
(220) 07.02.2002
(320) 07.02.2002
(442) 17.07.2002
(151) 29.10.2002
(180) 07.02.2012
(730) **Exxon Mobil Corporation, společnost organizovaná a existující dle práva státu New Jersey**, 5959 Las Colinas, Irving, Spojené státy americké, Texas
(210) O 176511
-
- (111) **248777**
(220) 08.02.2002
(320) 08.02.2002
(442) 17.07.2002
(151) 29.10.2002
(180) 08.02.2012
(730) **Ing. Zbyněk Poštulka**, Ke koupališti 262, Loštice, Česká republika
(210) O 176553
-
- (111) **248778**
(220) 08.02.2002
(320) 08.02.2002
(442) 17.07.2002
(151) 29.10.2002
(180) 08.02.2012
(730) **Alena Seidlová Randová**, Struhařov 70, Benešov, Česká republika
(210) O 176580
-
- (111) **248779**
(220) 11.02.2002
(320) 11.02.2002
(442) 17.07.2002
(151) 29.10.2002
(180) 11.02.2012
(730) **Divadlo na Vinohradech**, nám. Míru 7/1450, Praha 2, Česká republika
(210) O 176592
-
- (111) **248780**
(220) 11.02.2002
(320) 11.02.2002
(442) 17.07.2002
(151) 29.10.2002
(180) 11.02.2012
(730) **Divadlo na Vinohradech**, nám. Míru 7/1450, Praha 2, Česká republika
(210) O 176593
-
- (111) **248781**
(220) 11.02.2002
(320) 11.02.2002
(442) 17.07.2002
(151) 29.10.2002
(180) 11.02.2012
(730) **Pravda Jan**, Týnská ulička 10 čp. 611, Praha 1, Česká republika
(210) O 176625
-
- (111) **248782**
- (220) 11.02.2002
(320) 11.02.2002
(442) 17.07.2002
(151) 29.10.2002
(180) 11.02.2012
(730) **Pravda Jan**, Týnská ulička 10 čp. 611, Praha 1, Česká republika
(210) O 176626
-
- (111) **248783**
(220) 11.02.2002
(320) 11.02.2002
(442) 17.07.2002
(151) 29.10.2002
(180) 11.02.2012
(730) **Pravda Jan**, Týnská ulička 10 čp. 611, Praha 1, Česká republika
(210) O 176627
-
- (111) **248784**
(220) 13.02.2002
(320) 13.02.2002
(442) 17.07.2002
(151) 29.10.2002
(180) 13.02.2012
(730) **Biomadica, spol. s r. o.**, Pekařská 8, Praha 5, Česká republika
(210) O 176664
-
- (111) **248785**
(220) 13.02.2002
(320) 13.02.2002
(442) 17.07.2002
(151) 29.10.2002
(180) 13.02.2012
(730) **Soňa Zemanová**, Krakovská 395, Sokolnice, Česká republika
(210) O 176670
-
- (111) **248786**
(220) 13.02.2002
(320) 13.02.2002
(442) 17.07.2002
(151) 29.10.2002
(180) 13.02.2012
(730) **Libor Brož**, Otnice 484, Česká republika
(210) O 176671
-
- (111) **248787**
(220) 13.02.2002
(320) 13.02.2002
(442) 17.07.2002
(151) 29.10.2002
(180) 13.02.2012
(730) **U. S. SPA spol. s r. o.**, Dolní Dobrouč 384, Česká republika
(210) O 176672
-
- (111) **248788**
(220) 13.02.2002
(320) 13.02.2002
(442) 17.07.2002
(151) 29.10.2002
(180) 13.02.2012

(730) **Masný průmysl - Krásno, spol. s r. o.**, Třída T.
Bati 4, Zlín, Česká republika

(210) O 176674

(111) **248789**

(220) 13.02.2002

(320) 11.01.2002

(442) 17.07.2002

(151) 29.10.2002

(180) 13.02.2012

(730) **SilverStream Software, Inc.**, 2 Federal Street,
Billerica, Spojené státy americké, Massachusetts

(210) O 176684

(111) **248790**

(220) 13.02.2002

(320) 13.02.2002

(442) 17.07.2002

(151) 29.10.2002

(180) 13.02.2012

(730) **TAXICON, s.r.o.**, Vrchlického 658, Otrokovice,
Česká republika

(210) O 176688

(111) **248791**

(220) 13.02.2002

(320) 13.02.2002

(442) 17.07.2002

(151) 29.10.2002

(180) 13.02.2012

(730) **FULMIN, spol. s r.o.**, Anglická 1, Praha 2, Česká
republika

(210) O 176690

(111) **248792**

(220) 13.02.2002

(320) 13.02.2002

(442) 17.07.2002

(151) 29.10.2002

(180) 13.02.2012

(730) **Semecký Ladislav**, K výboru 99, Praha 4, Česká
republika

(210) O 176691

(111) **248793**

(220) 13.02.2002

(320) 13.02.2002

(442) 17.07.2002

(151) 29.10.2002

(180) 13.02.2012

(730) **VERMIKO, s. r. o.**, Kostelecká 578, Praha 9 -
Čakovice, Česká republika

(210) O 176693

(111) **248794**

(220) 14.02.2002

(320) 14.02.2002

(442) 17.07.2002

(151) 29.10.2002

(180) 14.02.2012

(730) **AGNELLA ČR s.r.o.**, Houskova 1213, Roudnice
nad Labem, Česká republika

(210) O 176713

(111) **248795**

(220) 14.02.2002

(320) 14.02.2002

(442) 17.07.2002

(151) 29.10.2002

(180) 14.02.2012

(730) **AGNELLA ČR s.r.o.**, Houskova 1213, Roudnice
nad Labem, Česká republika

(210) O 176714

(111) **248796**

(220) 14.02.2002

(320) 14.02.2002

(442) 17.07.2002

(151) 29.10.2002

(180) 14.02.2012

(730) **AGNELLA ČR s.r.o.**, Houskova 1213, Roudnice
nad Labem, Česká republika

(210) O 176715

(111) **248797**

(220) 14.02.2002

(320) 14.02.2002

(442) 17.07.2002

(151) 29.10.2002

(180) 14.02.2012

(730) **AGNELLA ČR s.r.o.**, Houskova 1213, Roudnice
nad Labem, Česká republika

(210) O 176716

(111) **248798**

(220) 14.02.2002

(320) 14.02.2002

(442) 17.07.2002

(151) 29.10.2002

(180) 14.02.2012

(730) **AGNELLA ČR s.r.o.**, Houskova 1213, Roudnice
nad Labem, Česká republika

(210) O 176717

(111) **248799**

(220) 14.02.2002

(320) 14.02.2002

(442) 17.07.2002

(151) 29.10.2002

(180) 14.02.2012

(730) **AGNELLA ČR s.r.o.**, Houskova 1213, Roudnice
nad Labem, Česká republika

(210) O 176718

(111) **248800**

(220) 14.02.2002

(320) 14.02.2002

(442) 17.07.2002

(151) 29.10.2002

(180) 14.02.2012

(730) **Cytodyne Technologies, Inc.**, 1920 Swarthmore
Avenue, Suite 2, Lakewood, Spojené státy
americké, New Jersey

(210) O 176737

(111) **248801**

(220) 15.02.2002

(320) 15.02.2002

(442) 17.07.2002

(151) 29.10.2002

(180) 15.02.2012
(730) **Vitoušek René**, Plzeňská 67/III, Rokycany,
Česká republika
(210) O 176756

(111) **248802**
(220) 15.02.2002
(320) 15.02.2002
(442) 17.07.2002
(151) 29.10.2002
(180) 15.02.2012
(730) **GLAMOUR MODELS INTERNATIONAL,**
s.r.o., Dubová 13, Brno, Česká republika
(210) O 176768

(111) **248803**
(220) 15.02.2002
(320) 15.02.2002
(442) 17.07.2002
(151) 29.10.2002
(180) 15.02.2012
(730) **GIS - GEOINDUSTRY, s.r.o.**, Na Roudné
438/29, Plzeň, Česká republika
(210) O 176769

(111) **248804**
(220) 18.02.2002
(320) 18.02.2002
(442) 17.07.2002
(151) 29.10.2002
(180) 18.02.2012
(730) **STROM telecom, spol. s r. o.**, Michelská 60,
Praha 4, Česká republika
(210) O 176801

(111) **248805**
(220) 18.02.2002
(320) 18.02.2002
(442) 17.07.2002
(151) 29.10.2002
(180) 18.02.2012
(730) **CZECHINVEST - Česká agentura pro**
zahraniční investice, Štěpánská 15, Praha 2,
Česká republika
(210) O 176802

(111) **248806**
(220) 19.02.2002
(320) 19.02.2002
(442) 17.07.2002
(151) 29.10.2002
(180) 19.02.2012
(730) **Huseyin Turunc**, Klimkovicová 2154, Ostrava -
Poruba, Česká republika
(210) O 176841

(111) **248807**
(220) 19.02.2002
(320) 19.02.2002
(442) 17.07.2002
(151) 29.10.2002
(180) 19.02.2012
(730) **Melmuka Radomír**, Krymská 27, Praha 10,
Česká republika
(210) O 176843

(111) **248808**
(220) 19.02.2002
(320) 19.02.2002
(442) 17.07.2002
(151) 29.10.2002
(180) 19.02.2012
(730) **Česká obec sokolská**, Újezd 450, Praha 1, Česká
republika
(210) O 176854

(111) **248809**
(220) 19.02.2002
(320) 19.02.2002
(442) 17.07.2002
(151) 29.10.2002
(180) 19.02.2012
(730) **Česká obec sokolská**, Újezd 450, Praha 1, Česká
republika
(210) O 176855

(111) **248810**
(220) 20.02.2002
(320) 20.02.2002
(442) 17.07.2002
(151) 29.10.2002
(180) 20.02.2012
(730) **Jarošek Vladislav**, Mutěnice 216, Česká
republika
(210) O 176882

(111) **248811**
(220) 20.02.2002
(320) 20.02.2002
(442) 17.07.2002
(151) 29.10.2002
(180) 20.02.2012
(730) **Jarošek Vladislav**, Mutěnice č.p. 216, Česká
republika
(210) O 176883

(111) **248812**
(220) 20.02.2002
(320) 20.02.2002
(442) 17.07.2002
(151) 29.10.2002
(180) 20.02.2012
(730) **JEMČA, a. s.**, Znojemská 687, Jemnice, Česká
republika
(210) O 176884

(111) **248813**
(220) 20.02.2002
(320) 20.02.2002
(442) 17.07.2002
(151) 29.10.2002
(180) 20.02.2012
(730) **JEMČA, a. s.**, Znojemská 687, Jemnice, Česká
republika
(210) O 176885

(111) **248814**
(220) 20.02.2002
(320) 20.02.2002
(442) 17.07.2002
(151) 29.10.2002

(180) 20.02.2012	(210) O 176995
(730) Haberlandová Eva , Křenovice 59, Česká republika	
(210) O 176886	
<hr/>	
(111) 248815	(111) 248821
(220) 20.02.2002	(220) 21.02.2002
(320) 12.11.2001	(320) 21.02.2002
(442) 17.07.2002	(442) 17.07.2002
(151) 29.10.2002	(151) 29.10.2002
(180) 20.02.2012	(180) 21.02.2012
(730) Lucent Technologies, Inc. , 600 Mountain Avenue, Murray Hill, Spojené státy americké, New Jersey	(730) MIREL, spol. s r.o. , U společenského domu 5/1041, Vratimov, Česká republika
(210) O 176887	(210) O 176998
<hr/>	
(111) 248816	(111) 248822
(220) 20.02.2002	(220) 21.02.2002
(320) 20.02.2002	(320) 21.02.2002
(442) 17.07.2002	(442) 17.07.2002
(151) 29.10.2002	(151) 29.10.2002
(180) 20.02.2012	(180) 21.02.2012
(730) MOONSTONE, a.s. , Jungmannova 29/35, Praha 1, Česká republika	(730) MIREL, spol. s r.o. , U společenského domu 5/1041, Vratimov, Česká republika
(210) O 176888	(210) O 176999
<hr/>	
(111) 248817	(111) 248823
(220) 20.02.2002	(220) 21.02.2002
(320) 20.02.2002	(320) 21.02.2002
(442) 17.07.2002	(442) 17.07.2002
(151) 29.10.2002	(151) 29.10.2002
(180) 20.02.2012	(180) 21.02.2012
(730) VERMIKO, s.r.o. , Kostelecká 578, Praha 9 - Čakovice, Česká republika	(730) PROKAT invest s.r.o. , Kout na Šumavě 63, Kout na Šumavě, Česká republika
(210) O 176889	(210) O 177000
<hr/>	
(111) 248818	(111) 248824
(220) 20.02.2002	(220) 22.02.2002
(320) 20.02.2002	(320) 22.02.2002
(442) 17.07.2002	(442) 17.07.2002
(151) 29.10.2002	(151) 29.10.2002
(180) 20.02.2012	(180) 22.02.2012
(730) VERMIKO s.r.o. , Kostelecká 578, Praha 9 - Čakovice, Česká republika	(730) SNOW-HOW ČR s.r.o. , Nad Pískovnou 1488/6, Praha 4, Česká republika
(210) O 176890	(210) O 177071
<hr/>	
(111) 248819	(111) 248825
(220) 20.02.2002	(220) 22.02.2002
(320) 20.02.2002	(320) 22.02.2002
(442) 17.07.2002	(442) 17.07.2002
(151) 29.10.2002	(151) 29.10.2002
(180) 20.02.2012	(180) 22.02.2012
(730) VERMIKO s.r.o. , Kostelecká 578, Praha 9 - Čakovice, Česká republika	(730) Sgalitzer Tomáš , Nad pískovnou 1488/6, Praha 4, Česká republika
(210) O 176891	(210) O 177072
<hr/>	
(111) 248820	(111) 248826
(220) 21.02.2002	(220) 25.02.2002
(320) 21.02.2002	(320) 25.02.2002
(442) 17.07.2002	(442) 17.07.2002
(151) 29.10.2002	(151) 29.10.2002
(180) 21.02.2012	(180) 25.02.2012
(730) Boura Bohumil , Záhornice 188, Městec Králové, Česká republika	(730) Karla Pluháčková , Dolní 6, Prostějov, Česká republika
(210) O 177082	(210) O 177082
<hr/>	
(111) 248827	(111) 248827
(220) 25.02.2002	(220) 25.02.2002
(320) 25.02.2002	(320) 25.02.2002

(442) 17.07.2002

(151) 29.10.2002

(180) 25.02.2012

(730) **Bronislav Říha**, Majdalenky 7, Brno, Česká republika

(210) O 177083

(111) **248828**

(220) 25.02.2002

(320) 25.02.2002

(442) 17.07.2002

(151) 29.10.2002

(180) 25.02.2012

(730) **ELAP, spol. s r.o.**, Křižíkova 70, Brno, Česká republika

(210) O 177084

(111) **248829**

(220) 25.02.2002

(320) 25.02.2002

(442) 17.07.2002

(151) 29.10.2002

(180) 25.02.2012

(730) **ELAP, spol. s r.o.**, Křižíkova 70, Brno, Česká republika

(210) O 177085

(111) **248830**

(220) 25.02.2002

(320) 25.02.2002

(442) 17.07.2002

(151) 29.10.2002

(180) 25.02.2012

(730) **ELAP, spol. s r.o.**, Křižíkova 70, Brno, Česká republika

(210) O 177086

(111) **248831**

(220) 25.02.2002

(320) 25.02.2002

(442) 17.07.2002

(151) 29.10.2002

(180) 25.02.2012

(730) **ELAP, spol. s r.o.**, Křižíkova 70, Brno, Česká republika

(210) O 177087

(111) **248832**

(220) 25.02.2002

(320) 25.02.2002

(442) 17.07.2002

(151) 29.10.2002

(180) 25.02.2012

(730) **AMERICAN CAPITAL ACCESS HOLDINGS, INCORPORATED**, 140 Broadway, Spojené státy americké, New York

(210) O 177106

(111) **248833**

(220) 25.02.2002

(320) 27.08.2001

(442) 17.07.2002

(151) 29.10.2002

(180) 25.02.2012

(730) **AMERICAN CAPITAL ACCESS HOLDINGS, INCORPORATED**, 140 Broadway, Spojené státy americké, New York

(210) O 177107

(111) **248834**

(220) 25.02.2002

(320) 25.02.2002

(442) 17.07.2002

(151) 29.10.2002

(180) 25.02.2012

(730) **KRITERIUM s.r.o.**, Benešovská 2, č.p. 1922, Praha 10 - Vinohrady, Česká republika

(210) O 177109

(111) **248835**

(220) 25.02.2002

(320) 25.02.2002

(442) 17.07.2002

(151) 29.10.2002

(180) 25.02.2012

(730) **SPORT KONCEPT, spol. s r.o.**, Zárubská 264, Praha 9, Česká republika

(210) O 177110

(111) **248836**

(220) 25.02.2002

(320) 25.02.2002

(442) 17.07.2002

(151) 29.10.2002

(180) 25.02.2012

(730) **Jiří Strašic**, Kubelíkova 8, Praha 3, Česká republika

(210) O 177113

(111) **248837**

(220) 27.02.2002

(320) 27.02.2002

(442) 17.07.2002

(151) 29.10.2002

(180) 27.02.2012

(730) **Magdalena Dworoková**, Dukelská 109, Jablunkov, Česká republika

(210) O 177149

(111) **248838**

(220) 27.02.2002

(320) 27.02.2002

(442) 17.07.2002

(151) 29.10.2002

(180) 27.02.2012

(730) **EASY DRIVE s.r.o.**, Koněvova 51, Praha 3, Česká republika

(210) O 177200

(111) **248839**

(220) 27.02.2002

(320) 27.02.2002

(442) 17.07.2002

(151) 29.10.2002

(180) 27.02.2012

(730) **ABF, a.s.**, Václavské nám. 31, Praha 1, Česká republika

(210) O 177202

(111) **248840**
 (220) 27.02.2002
 (320) 27.02.2002
 (442) 17.07.2002
 (151) 29.10.2002
 (180) 27.02.2012
 (730) **KARSIT, s.r.o.**, Jaromírova 91, Jaroměř, Česká republika
 (210) O 177203

(111) **248841**
 (220) 27.02.2002
 (320) 27.02.2002
 (442) 17.07.2002
 (151) 29.10.2002
 (180) 27.02.2012
 (730) **SEKOS security-service, s.r.o.**, Anhaltova 956/2, Praha 6, Česká republika
 (210) O 177204

(111) **248842**
 (220) 27.02.2002
 (320) 27.02.2002
 (442) 17.07.2002
 (151) 29.10.2002
 (180) 27.02.2012
 (730) **JWT, s.r.o.**, U lesíka 563, Tanvald, Česká republika
 (210) O 177209

(111) **248843**
 (220) 28.02.2002
 (320) 28.02.2002
 (442) 17.07.2002
 (151) 29.10.2002
 (180) 29.02.2012
 (730) **Franz-Josef Tahedl**, Finkenweg 10, D-86381 Krumbach, Německo
 (210) O 177236

(111) **248844**
 (220) 01.03.2002
 (320) 01.03.2002
 (442) 17.07.2002
 (151) 29.10.2002
 (180) 01.03.2012
 (730) **Schöller, zmrzlina a mražené výrobky, s.r.o.**, Nupaky č. 145, Dobřejuvice u Prahy, Česká republika
 (210) O 177274

(111) **248845**
 (220) 14.03.2002
 (320) 14.03.2002
 (442) 17.07.2002
 (151) 29.10.2002
 (180) 14.03.2012
 (730) **Extra Beton plus, s.r.o.**, Vodňanská ul. 533, Netolice, Česká republika
 (210) O 177275

(111) **248846**
 (220) 01.03.2002
 (320) 01.03.2002
 (442) 17.07.2002

(151) 29.10.2002
 (180) 01.03.2012
 (730) **R&C TRADE SK, spol. s r.o.**, Na nivách 25, Praha 4, Česká republika
 (210) O 177276

(111) **248847**
 (220) 01.03.2002
 (320) 01.03.2002
 (442) 17.07.2002
 (151) 29.10.2002
 (180) 01.03.2012
 (730) **Ing. Stanislav Hanák**, Komenského 363, Kroměříž, Česká republika
 (210) O 177278

(111) **248848**
 (220) 01.03.2002
 (320) 01.03.2002
 (442) 17.07.2002
 (151) 29.10.2002
 (180) 01.03.2012
 (730) **BRUNO, s.r.o.**, Na Ostrově 223, Ústí nad Orlicí, Česká republika
 (210) O 177280

(111) **248849**
 (220) 01.03.2002
 (320) 01.03.2002
 (442) 17.07.2002
 (151) 29.10.2002
 (180) 01.03.2012
 (730) **Lubor Dubšík**, Žižkova 20, Hodonín, Česká republika
 (210) O 177281

(111) **248850**
 (220) 01.03.2002
 (320) 01.03.2002
 (442) 17.07.2002
 (151) 29.10.2002
 (180) 01.03.2012
 (730) **Dalibor Šálek**, Tyršova 742, Frenštát p. R., Česká republika
 (210) O 177287

(111) **248851**
 (220) 01.03.2002
 (320) 01.03.2002
 (442) 17.07.2002
 (151) 29.10.2002
 (180) 01.03.2012
 (730) **PARKE DAVIS & COMPANY, společnost zřízená podle zákonů státu Michigan**, 201 Tabor Road, MORRIS PLAINS, Spojené státy americké, New Jersey
 (210) O 177293

(111) **248852**
 (220) 01.03.2002
 (320) 07.09.2001
 (442) 17.07.2002
 (151) 29.10.2002
 (180) 01.03.2012

- (730) **ELAN CORPORATION PLC**, Lincoln House,
Lincoln Place, Dublin 2, Irsko
(210) O 177294
-
- (111) **248853**
(220) 01.03.2002
(320) 01.03.2002
(442) 17.07.2002
(151) 29.10.2002
(180) 01.03.2012
(730) **Poděbradka, spol. s r. o.**, Nymburská 239/VII,
Poděbrady, Česká republika
(210) O 177297
-
- (111) **248854**
(220) 01.03.2002
(320) 01.03.2002
(442) 17.07.2002
(151) 29.10.2002
(180) 01.03.2012
(730) **Schweppes International Limited**, 25 Berkeley
Square, London, Velká Británie
(210) O 177298
-
- (111) **248855**
(220) 04.03.2002
(320) 04.03.2002
(442) 17.07.2002
(151) 29.10.2002
(180) 04.03.2012
(730) **PRIMOSSA a.s.**, Na Poříčí 8, Praha 1, Česká
republika
(210) O 177338
-
- (111) **248856**
(220) 06.03.2002
(320) 06.03.2002
(442) 17.07.2002
(151) 29.10.2002
(180) 06.03.2012
(730) **PRECIOSA, a.s.**, Opletalova 17, Jablonec nad
Nisou, Česká republika
(210) O 177404
-
- (111) **248857**
(220) 06.03.2002
(320) 06.03.2002
(442) 17.07.2002
(151) 29.10.2002
(180) 06.03.2012
(730) **EURO-Šarm, spol. s r. o.**, Těšínská 222, Šenov u
Ostravy, Česká republika
(210) O 177405
-
- (111) **248858**
(220) 06.03.2002
(320) 06.03.2002
(442) 17.07.2002
(151) 29.10.2002
(180) 06.03.2012
(730) **FILICO, s.r.o.**, Psohlavců 1650/22, Praha 4,
Česká republika
(210) O 177406
-
- (111) **248859**
- (220) 06.03.2002
(320) 06.03.2002
(442) 17.07.2002
(151) 29.10.2002
(180) 06.03.2012
- (220) 06.03.2002
(320) 06.03.2002
(442) 17.07.2002
(151) 29.10.2002
(180) 06.03.2012
(730) **Tomáš Richter**, Chabařovická 1321/15, Praha 8,
Česká republika
(210) O 177407
-
- (111) **248860**
(220) 06.03.2002
(320) 06.03.2002
(442) 17.07.2002
(151) 29.10.2002
(180) 06.03.2012
(730) **Josef Filák, Řeznictví a uzenářství**, Horní
Lideč 243, Česká republika
(210) O 177408
-
- (111) **248861**
(220) 06.03.2002
(320) 06.03.2002
(442) 17.07.2002
(151) 29.10.2002
(180) 06.03.2012
(730) **Josef Filák, Řeznictví a uzenářství**, Horní
Lideč 243, Česká republika
(210) O 177409
-
- (111) **248862**
(220) 06.03.2002
(320) 06.03.2002
(442) 17.07.2002
(151) 29.10.2002
(180) 06.03.2012
(730) **KAYA, spol. s r. o.**, K Zeleným domkům 474,
Praha 4, Česká republika
(210) O 177410
-
- (111) **248863**
(220) 06.03.2002
(320) 06.03.2002
(442) 17.07.2002
(151) 29.10.2002
(180) 06.03.2012
(730) **CITROËN ČESKÁ REPUBLIKA s.r.o.**, Pobřežní
3, Praha 8, Česká republika
(210) O 177411
-
- (111) **248864**
(220) 06.03.2002
(320) 06.03.2002
(442) 17.07.2002
(151) 29.10.2002
(180) 06.03.2012
(730) **HAYKO spol. s r. o.**, Pod Fialkou 5, Praha 5,
Česká republika
(210) O 177427
-
- (111) **248865**
(220) 06.03.2002
(320) 06.03.2002
(442) 17.07.2002
(151) 29.10.2002
(180) 06.03.2012

(730) **HAYKO spol. s r. o.**, Pod Fialkou 5, Praha 5,
Česká republika
(210) O 177428

(111) **248866**
(220) 06.03.2002
(320) 07.09.2001
(442) 17.07.2002
(151) 29.10.2002
(180) 06.03.2012

(730) **Auxilium Holdings, Inc.**, 1105 N. Market
Street, Suite 1300, Wilmington, Spojené státy
americké, Delaware
(210) O 177440

(111) **248867**
(220) 06.03.2002
(320) 07.09.2001
(442) 17.07.2002
(151) 29.10.2002
(180) 06.03.2012

(730) **Auxilium Holdings, Inc.**, 1105 N. Market
Street, Suite 1300, Wilmington, Spojené státy
americké, Delaware
(210) O 177441

(111) **248868**
(220) 06.03.2002
(320) 06.03.2002
(442) 17.07.2002
(151) 29.10.2002
(180) 06.03.2012

(730) **PepsiCo, Inc.**, 700 Anderson Hill Road, Purchase,
Spojené státy americké, New York
(210) O 177442

(111) **248869**
(220) 06.03.2002
(320) 06.03.2002
(442) 17.07.2002
(151) 29.10.2002
(180) 06.03.2012

(730) **PepsiCo, Inc.**, 700 Anderson Hill Road, Purchase,
Spojené státy americké, New York
(210) O 177443

(111) **248870**
(220) 06.03.2002
(320) 06.03.2002
(442) 17.07.2002
(151) 29.10.2002
(180) 06.03.2012

(730) **MONSANTO TECHNOLOGY LLC**, 800 North
Lindbergh Boulevard, St. Louis, Missouri, Spojené
státy americké, Missouri
(210) O 177444

(111) **248871**
(220) 07.03.2002
(320) 07.03.2002
(442) 17.07.2002
(151) 29.10.2002
(180) 07.03.2012

(730) **Tomáš Měřinský**, Na obvodu 41, Ostrava, Česká
republika

(210) O 177473

(111) **248872**
(220) 07.03.2002
(320) 07.03.2002
(442) 17.07.2002
(151) 29.10.2002
(180) 07.03.2012

(730) **Tomáš Měřinský**, Na obvodu 41, Ostrava, Česká
republika
(210) O 177474

(111) **248873**
(220) 07.03.2002
(320) 07.03.2002
(442) 17.07.2002
(151) 29.10.2002
(180) 07.03.2012

(730) **SECURITAS ČR s.r.o.**, Českobratrská 1, Praha 3,
Česká republika
(210) O 177475

(111) **248874**
(220) 07.03.2002
(320) 07.03.2002
(442) 17.07.2002
(151) 29.10.2002
(180) 07.03.2012

(730) **OFO-CZ, a.s.**, Pavlovova č. 29, Ostrava-Jih,
Česká republika
(210) O 177476

(111) **248875**
(220) 07.03.2002
(320) 07.03.2002
(442) 17.07.2002
(151) 29.10.2002
(180) 07.03.2012

(730) **JR marketing, s.r.o.**, Roháče z Dubé 1053,
havlíčkův Brod, Česká republika
(210) O 177478

(111) **248877**
(220) 12.03.2002
(320) 12.03.2002
(442) 17.07.2002
(151) 29.10.2002
(180) 12.03.2012

(730) **MSP SINGAPORE COMPANY, LLC**, 2
Havelock Road, #04-10/11 Apollo Ctr., Singapore,
Singapur
(210) O 177692

(111) **248878**
(220) 12.03.2002
(320) 12.03.2002
(442) 17.07.2002
(151) 29.10.2002
(180) 12.03.2012

(730) **CATHERINE s. r. o.**, Jeremiášova 534, Praha 5,
Česká republika
(210) O 177695

(111) **248879**
(220) 12.03.2002

- (320) 12.03.2002
(442) 17.07.2002
(151) 29.10.2002
(180) 12.03.2012
(730) **CATHERINE s. r. o.**, Jeremiášova 534, Praha 5, Česká republika
(210) O 177696
-
- (111) **248880**
(220) 13.03.2002
(320) 13.03.2002
(442) 17.07.2002
(151) 29.10.2002
(180) 13.03.2012
(730) **SULTAN TEX, spol. s r.o.**, Pražákova 51, č.p. 510, Brno, Česká republika
(210) O 177712
-
- (111) **248881**
(220) 13.03.2002
(320) 13.03.2002
(442) 17.07.2002
(151) 29.10.2002
(180) 13.03.2012
(730) **STROJÍRNA TYC s.r.o.**, Dlouhá č.p. 17, Mýto, okres Rokycany, Česká republika
(210) O 177729
-
- (111) **248882**
(220) 13.03.2002
(320) 13.03.2002
(442) 17.07.2002
(151) 29.10.2002
(180) 13.03.2012
(730) **VIP CLUB, a.s.**, Václavské náměstí 7/839, Praha 1, Česká republika
(210) O 177731
-
- (111) **248883**
(220) 13.03.2002
(320) 13.03.2002
(442) 17.07.2002
(151) 29.10.2002
(180) 13.03.2012
(730) **VIP CLUB, a.s.**, Václavské náměstí 7/839, Praha 1, Česká republika
(210) O 177732
-
- (111) **248884**
(220) 13.03.2002
(320) 13.03.2002
(442) 17.07.2002
(151) 29.10.2002
(180) 13.03.2012
(730) **VIP CLUB, a.s.**, Václavské náměstí 7/839, Praha 1, Česká republika
(210) O 177733
-
- (111) **248885**
(220) 13.03.2002
(320) 13.03.2002
(442) 17.07.2002
(151) 29.10.2002
(180) 13.03.2012
(730) **VIP CLUB, a.s.**, Václavské náměstí 7/839, Praha 1, Česká republika
(210) O 177734
-
- (111) **248886**
(220) 13.03.2002
(320) 13.03.2002
(442) 17.07.2002
(151) 29.10.2002
(180) 13.03.2012
(730) **COLGATE-PALMOLIVE COMPANY, A Delaware Corporation**, 300 Park Avenue, New York, Spojené státy americké, New York
(210) O 177755
-
- (111) **248887**
(220) 13.03.2002
(320) 13.03.2002
(442) 17.07.2002
(151) 29.10.2002
(180) 13.03.2012
(730) **COLGATE-PALMOLIVE COMPANY, A Delaware Corporation**, 300 Park Avenue, New York, Spojené státy americké, New York
(210) O 177756
-
- (111) **248888**
(220) 13.03.2002
(320) 13.03.2002
(442) 17.07.2002
(151) 29.10.2002
(180) 13.03.2012
(730) **CETO, s.r.o.**, Nováčkova 11, Brno, Česká republika
(210) O 177760
-
- (111) **248889**
(220) 13.03.2002
(320) 13.03.2002
(442) 17.07.2002
(151) 29.10.2002
(180) 13.03.2012
(730) **HOCKEY CLUB OCELÁŘI TŘINEC, a.s.**, Lesní ul., zimní stadion, Třinec VI, Česká republika
(210) O 177761
-
- (111) **248890**
(220) 14.03.2002
(320) 14.03.2002
(442) 17.07.2002
(151) 29.10.2002
(180) 14.03.2012
(730) **American Tool Companies A/S**, Industriholmen 15A, DK 2650 Hvidovre, Dánsko
(210) O 177787
-
- (111) **248891**
(220) 14.03.2002
(320) 14.03.2002
(442) 17.07.2002
(151) 29.10.2002
(180) 14.03.2012
(730) **ASW Systems s.r.o.**, U Kavalírky 500/1, Praha 5, Česká republika
(210) O 177795
-

-
- (111) **248893**
 (220) 15.03.2002
 (320) 15.03.2002
 (442) 17.07.2002
 (151) 29.10.2002
 (180) 15.03.2012
 (730) **ARION - reklamní společnost s r.o.**,
 Akademičtí Heyrovského 1178, Hradec Králové,
 Česká republika
 (210) O 177799
-
- (111) **248894**
 (220) 15.03.2002
 (320) 15.03.2002
 (442) 17.07.2002
 (151) 29.10.2002
 (180) 15.03.2012
 (730) **SKALIČAN a.s.**, Zelená 226, Česká Skalice,
 Česká republika
 (210) O 177800
-
- (111) **248895**
 (220) 15.03.2002
 (320) 15.03.2002
 (442) 17.07.2002
 (151) 29.10.2002
 (180) 15.03.2012
 (730) **CONTUS, a.s.**, Hlavní 132/52, Mariánské Lázně,
 Česká republika
 (210) O 177801
-
- (111) **248896**
 (220) 18.03.2002
 (320) 18.03.2002
 (442) 17.07.2002
 (151) 29.10.2002
 (180) 18.03.2012
 (730) **Jan Lokšík**, Jeremenkova 1, Šumperk, Česká
 republika
 (210) O 177843
-
- (111) **248897**
 (220) 19.03.2002
 (320) 19.03.2002
 (442) 17.07.2002
 (151) 29.10.2002
 (180) 19.03.2012
 (730) **Risk Analysis Consultants, s.r.o.**, Národní 9,
 Praha 1, Česká republika
 (210) O 177884
-
- (111) **248898**
 (220) 19.03.2002
 (320) 19.03.2002
 (442) 17.07.2002
 (151) 29.10.2002
 (180) 19.03.2012
 (730) **Pfizer Ireland Pharmaceuticals**, Pottery Road,
 Dun Laoghaire Co., Dublin, Irsko
 (210) O 177885
-
- (111) **248899**
 (220) 19.03.2002
 (320) 19.03.2002
 (442) 17.07.2002
- (151) 29.10.2002
 (180) 19.03.2012
 (730) **AGENTURA CAROLINA spol. s r.o.**, Albertov
 7/3a, Praha 2, Česká republika
 (210) O 177888
-
- (111) **248900**
 (220) 19.03.2002
 (320) 19.03.2002
 (442) 17.07.2002
 (151) 29.10.2002
 (180) 19.03.2012
 (730) **AGENTURA CAROLINA spol. s r.o.**, Albertov
 7, Praha 2, Česká republika
 (210) O 177889
-
- (111) **248901**
 (220) 20.03.2002
 (320) 20.03.2002
 (442) 17.07.2002
 (151) 29.10.2002
 (180) 20.03.2012
 (730) **R. E. P., s. r. o.**, Pražská 1759, Náchod, Česká
 republika
 (210) O 177912
-
- (111) **248902**
 (220) 20.03.2002
 (320) 20.03.2002
 (442) 17.07.2002
 (151) 29.10.2002
 (180) 20.03.2012
 (730) **VOJTĚCH KULHÁNEK s.r.o.**, Karla IV. 662,
 Hradec Králové 2, Česká republika
 (210) O 177962
-
- (111) **248903**
 (220) 20.03.2002
 (320) 20.03.2002
 (442) 17.07.2002
 (151) 29.10.2002
 (180) 20.03.2012
 (730) **Tomáš Mrózek**, Podskalská 370/31, Praha 2,
 Česká republika
 (210) O 177966
-
- (111) **248904**
 (220) 20.03.2002
 (320) 20.03.2002
 (442) 17.07.2002
 (151) 29.10.2002
 (180) 20.03.2012
 (730) **Tomáš Mrózek**, Podskalská 370/31, Praha 2,
 Česká republika
 (210) O 177970
-
- (111) **248905**
 (220) 20.03.2002
 (320) 20.03.2002
 (442) 17.07.2002
 (151) 29.10.2002
 (180) 20.03.2012
 (730) **Tomáš Mrózek**, Podskalská 370/31, Praha 2,
 Česká republika

(210) O 177971

(111) **248906**

(220) 20.03.2002

(320) 20.03.2002

(442) 17.07.2002

(151) 29.10.2002

(180) 20.03.2012

(730) **CZECHINVEST - Česká agentura pro zahraniční investice**, Štěpánská 15, Praha 2, Česká republika

(210) O 178049

(111) **248907**

(220) 20.03.2002

(320) 20.03.2002

(442) 17.07.2002

(151) 29.10.2002

(180) 20.03.2012

(730) **CZECHINVEST - Česká agentura pro zahraniční investice**, Štěpánská 15, Praha 2, Česká republika

(210) O 178050

(111) **248908**

(220) 20.03.2002

(320) 20.03.2002

(442) 17.07.2002

(151) 29.10.2002

(180) 20.03.2012

(730) **COMPAGNIE GERVAIS DANONE (société anonyme)**, 126-130, rue Jules Guesde, 923 Levallois-Perret, Francie

(210) O 178052

(111) **248909**

(220) 21.03.2002

(320) 21.03.2002

(442) 17.07.2002

(151) 29.10.2002

(180) 21.03.2012

(730) **SWA, s. r. o.**, Průmyslová 763, Stod, Česká republika

(210) O 178063

(111) **248910**

(220) 27.03.2002

(320) 27.03.2002

(442) 17.07.2002

(151) 29.10.2002

(180) 27.03.2012

(730) **Magdalena Dworoková**, Dukelská 109, Jablunkov, Česká republika

(210) O 178270

(111) **248911**

(220) 28.03.2002

(320) 28.03.2002

(442) 17.07.2002

(151) 29.10.2002

(180) 28.03.2012

(730) **Automotoklub Automotodrom Brno - Masarykův okruh**, P. O. Box 98, Brno, Česká republika

(210) O 178357

(111) **248912**

(220) 28.03.2002

(320) 28.03.2002

(442) 17.07.2002

(151) 29.10.2002

(180) 28.03.2012

(730) **Automotoklub Automotodrom Brno - Masarykův okruh**, P. O. Box 98, Brno, Česká republika

(210) O 178359

(111) **248913**

(220) 03.04.2002

(320) 03.04.2002

(442) 17.07.2002

(151) 29.10.2002

(180) 03.04.2012

(730) **Britanica, s.r.o.**, Rudoleckého 25, Znojmo, Česká republika

(210) O 178514

(111) **248914**

(220) 04.04.2002

(320) 04.04.2002

(442) 17.07.2002

(151) 29.10.2002

(180) 04.04.2012

(730) **D PLAST, spol. s r.o.**, Lužkovice 206, Zlín, Česká republika

(210) O 178540

(111) **248915**

(220) 04.04.2002

(320) 04.04.2002

(442) 17.07.2002

(151) 29.10.2002

(180) 04.04.2012

(730) **D PLAST, spol. s r.o.**, Lužkovice 206, Zlín, Česká republika

(210) O 178541

(111) **248916**

(220) 04.04.2002

(320) 04.04.2002

(442) 17.07.2002

(151) 29.10.2002

(180) 04.04.2012

(730) **COMAP, spol. s r.o.**, Světova čp. 472, Praha 8, Česká republika

(210) O 178548

(111) **248917**

(220) 11.04.2002

(320) 11.04.2002

(442) 17.07.2002

(151) 29.10.2002

(180) 11.04.2012

(730) **TECHNISERV NET, s.r.o.**, Traťová 1, Brno, Česká republika

(210) O 178751

(111) **248918**

(220) 17.04.2002

(320) 17.04.2002

(442) 17.07.2002

(151) 29.10.2002
(180) 17.04.2012
(730) **ŠKODA AUTO, a.s.**, Tř. Václava Klementa 869,
Mladá Boleslav, Česká republika
(210) O 178939

(111) **248919**
(220) 18.04.2002
(320) 18.04.2002
(442) 17.07.2002
(151) 29.10.2002
(180) 18.04.2012
(730) **Robert Bilko**, Lyžbice č. 113, Třinec, Česká
republika
(210) O 178990

(111) **248920**
(220) 19.04.2002
(320) 19.04.2002
(442) 17.07.2002
(151) 18.10.2002
(180) 19.04.2012
(730) **PRO.MED.CS PRAHA a.s.**, Telčská 1, Praha 4,
Česká republika
(210) O 179031

(111) **248921**
(220) 19.04.2002
(320) 19.04.2002
(442) 17.07.2002
(151) 18.10.2002
(180) 19.04.2012
(730) **PRO.MED.CS Praha a. s.**, Telčská 1, Praha 4,
Česká republika
(210) O 179033

(111) **248922**
(220) 22.04.2002
(320) 22.04.2002
(442) 17.07.2002
(151) 18.10.2002
(180) 22.04.2012
(730) **CUPRO ZLÍN, s.r.o.**, Hornomlýnská 832, Zlín,
Česká republika
(210) O 179084

(111) **248923**
(220) 23.04.2002
(320) 23.04.2002
(442) 17.07.2002
(151) 18.10.2002
(180) 23.04.2012
(730) **Pražské pivovary, a. s.**, Nádražní 84, Praha 5,
Česká republika
(210) O 179156

(111) **248924**
(220) 24.04.2002
(320) 24.04.2002
(442) 17.07.2002
(151) 18.10.2002
(180) 24.04.2012
(730) **CZ TABÁK, a. s.**, Bratraců Veverkových 396,
Pardubice, Česká republika

(210) O 179189

(111) **248925**
(220) 25.04.2002
(320) 25.04.2002
(442) 17.07.2002
(151) 18.10.2002
(180) 25.04.2012
(730) **WALMARK, a.s.**, Oldřichovice 44, Třinec, Česká
republika
(210) O 179266

(111) **248926**
(220) 30.04.2002
(320) 30.04.2002
(442) 17.07.2002
(151) 29.10.2002
(180) 30.04.2012
(730) **ŠKODA AUTO, a.s.**, Tř. Václava Klementa 869,
Mladá Boleslav, Česká republika
(210) O 179424

(111) **248927**
(220) 10.05.2002
(320) 10.05.2002
(442) 17.07.2002
(151) 29.10.2002
(180) 10.05.2012
(730) **Vratislav Zouhar**, Polní 179, Blansko, Česká
republika
(210) O 179685

(111) **248928**
(220) 13.05.2002
(320) 13.05.2002
(442) 17.07.2002
(151) 29.10.2002
(180) 13.05.2012
(730) **CZ TABÁK, a.s.**, Bratraců Veverkových 396,
Pardubice, Česká republika
(210) O 179724

(111) **248929**
(220) 13.05.2002
(320) 13.05.2002
(442) 17.07.2002
(151) 29.10.2002
(180) 13.05.2012
(730) **CZ TABÁK, a.s.**, Bratraců Veverkových 396,
Pardubice, Česká republika
(210) O 179725

(111) **248930**
(220) 13.05.2002
(320) 13.05.2002
(442) 17.07.2002
(151) 29.10.2002
(180) 13.05.2012
(730) **CZ TABÁK, a.s.**, Bratraců Veverkových 396,
Pardubice, Česká republika
(210) O 179726

(111) **248931**
(220) 13.05.2002
(320) 13.05.2002

(442) 17.07.2002
(151) 29.10.2002
(180) 13.05.2012
(730) **CZ TABÁK, a.s.**, Bratraců Veverkových 396,
Pardubice, Česká republika
(210) O 179727

(111) **248932**
(220) 15.05.2002
(320) 15.05.2002
(442) 17.07.2002
(151) 29.10.2002
(180) 15.05.2012
(730) **HANNAH CZECH a. s.**, Slovanská tř. 100,
Plzeň, Česká republika
(210) O 179821

(111) **248933**
(220) 15.05.2002
(320) 15.05.2002
(442) 17.07.2002
(151) 29.10.2002
(180) 15.05.2012
(730) **HANNAH CZECH a. s.**, Slovanská tř. 100,
Plzeň, Česká republika
(210) O 179822

(111) **248934**
(220) 22.05.2002
(320) 22.05.2002
(442) 17.07.2002
(151) 29.10.2002
(180) 22.05.2012
(730) **UNITED BRANDS s.r.o.**, Petýrkova 3/1955,
Praha 4, Česká republika
(210) O 180043

(111) **248935**
(220) 27.05.2002
(320) 27.05.2002
(442) 17.07.2002
(151) 29.10.2002
(180) 27.05.2012
(730) **POSIPO s.r.o.**, Kateřinská 10, Olomouc, Česká
republika
(210) O 180179

(111) **248936**
(220) 27.05.2002
(320) 27.05.2002
(442) 17.07.2002
(151) 29.10.2002
(180) 27.05.2012
(730) **POSIPO s.r.o.**, Kateřinská 10, Olomouc, Česká
republika
(210) O 180180

**Zápis ochranných známek se změnou
ve vztahu ke zveřejněným přihláškám.**

Číselný přehled

247909, 247910, 247912, 247925, 247939, 247942, 247945, 247957, 247958, 247960, 247970, 247975, 247998, 248004, 248014,
248030, 248050, 248089, 248248, 248343, 248451, 248457, 248461, 248467, 248541, 248690, 248708, 248763, 248876, 248892

Zápis ochranných známek se změnou ve vztahu ke zveřejněným přihláškám

(111) **247909**
(220) 09.09.1999
(320) 09.09.1999
(442) 11.07.2001
(151) 29.10.2002
(180) 09.09.2009
(540)

JET TEC 

(730) **Dynamic Cassette International Limited**, Marsh Lane, Boston, PE21 7TX Lincolnshire, Velká Británie
(740) JUDr. Trojan Oldřich, Lovells, Slovanský dům, Na Příkopě 22, Praha 1
(510) (2) tiskařské barvy a tonery; (9) počítače a příslušenství k počítačům; (16) kancelářské potřeby, zejména kancelářský papír a speciální papíry, etikety a štítky, barvicí pásy do jehličkových tiskáren a registračních pokladen.
(511) 2, 9, 16
(210) O 146647

(111) **247910**
(220) 09.09.1999
(320) 09.09.1999
(442) 11.07.2001
(151) 29.10.2002
(180) 09.09.2009
(540)

JET TEC

(730) **Dynamic Cassette International Limited**, Marsh Lane, Boston, PE21 7TX Lincolnshire, Velká Británie
(740) JUDr. Trojan Oldřich, Lovells, Slovanský dům, Na Příkopě 22, Praha 1
(510) (2) tiskařské barvy a tonery; (9) počítače a příslušenství k počítačům; (16) kancelářské potřeby, zejména kancelářský papír a speciální papíry, etikety a štítky, barvicí pásy do jehličkových tiskáren a registračních pokladen.
(511) 2, 9, 16
(210) O 146648

(111) **247912**
(220) 05.10.1999
(320) 05.10.1999
(442) 16.05.2001
(151) 29.10.2002
(180) 05.10.2009
(540)

SANTOS

(730) **WTM s.r.o.**, U dubu 53, Praha 4, Česká republika
(510) (32) nealkoholické nápoje všeho druhu, pivo; (41) výchovná a zábavní činnost, produkční a agenturní činnost v oblasti kultury.
(511) 32, 41
(210) O 147598

(111) **247925**
(220) 11.02.2000
(320) 11.02.2000
(442) 13.12.2000
(151) 29.10.2002
(180) 11.02.2010

(540)



(730) **AKONT, spol. s r. o.**, Daliborova 7, Ostrava - Mariánské Hory, Česká republika
(740) JUDr. Kyjovský Milan, advokát, Poštovská 8c, P.P.225, Brno
(510) (27) samolepící podlahové krytiny.
(511) 27
(210) O 151822

(111) **247939**
(220) 22.05.2000
(320) 22.05.2000
(442) 13.06.2001
(151) 29.10.2002
(180) 22.05.2010
(540)

JOBATLAS.CZ

(730) **PERSONAE s. r. o.**, Táboritká 15, Praha 3, Česká republika
(740) Jíra Vladimír, patentový zástupce, Kovanecká 2112/18, Praha 9
(510) (35) agenturní, zprostředkovatelská a informační činnost v oblasti personalistiky, konzultační činnost v oboru personalistiky, průzkum, statistika a analýza trhu pracovních příležitostí a pracovníků, zprostředkovatelská a poradenská činnost v oblasti personalistiky, inzertní, reklamní a propagační činnost v oblasti personalistiky, automatizované zpracování dat z oblasti personalistiky, zprostředkování výměny korespondence v oblasti personalistiky; (41) vzdělávací a výchovná činnost v oboru podnikání, personalistiky a obchodu, zajišťování odborných seminářů, konferencí, symposií a školicích akcí se zaměřením na personalistiku, obchod, podnikání a vyhledávání lidských zdrojů včetně prostřednictvím internetu; (42) zpracování odborných technicko-ekonomických posudků, studií a průzkumů v oboru personalistiky, zprostředkování výměny odborných informací a zpracování softwarových programů v oblasti personalistiky.
(511) 35, 41, 42
(210) O 155629

(111) **247942**
(220) 01.06.2000
(320) 01.06.2000
(442) 13.06.2001
(151) 29.10.2002
(180) 01.06.2010
(540)



(730) **DRUCHEMA, družstvo pro chemickou výrobu a služby**, Služeb 3, Praha 10, Česká republika

- (740) JUDr. Rott Vladimír, Rott, Růžička a Guttman,
patentová, známková a právní kancelář, Nad Štolou 12,
Praha 7
(510) (3) přípravky na čištění a leštění automobilových karoserií.
(590) Barevná
(511) 3
(210) O 155969

- (111) **247945**
(220) 19.06.2000
(320) 19.06.2000
(442) 17.01.2001
(151) 29.10.2002
(180) 19.06.2010
(540)



- (730) **TAGRID, s.r.o.**, U Koruny 292, Hradec Králové, Česká
republika
(510) (29) konzervy zeleninové, ovocné.
(590) Barevná
(511) 29
(210) O 156546

- (111) **247957**
(220) 16.08.2000
(320) 16.08.2000
(442) 17.07.2002
(151) 29.10.2002
(180) 16.08.2010
(540)

TOP OF THE POPS

- (730) **The British Broadcasting Corporation**,
Broadcasting House, Portland Place, London W 1A
1AA, Velká Británie
(740) JUDr. Maisner Martin, advokát, Advokátní kancelář Fiala,
Profous, Maisner a spol., V Jámě 1, Praha 1
(510) (9) zvukové, video a datové záznamy, filmy a ozvučené
filmy připravované pro veřejnou produkci, nosiče včetně
záznamů, disky, pásky, kazety, cívky a karty nesoucí zvuk
nebo pro použití jako nosiče zvukových záznamů,
videozáznamů, dat, obrazu, her, grafiky, textu, programů
nebo informací, digitální audio-video komprimované
soubory včetně MP3 a MP4, digitální hudba (ke stažení)
poskytovaná z globálních komunikačních sítí včetně
Internetu a webových stránek MP3, počítačový software,
elektronické publikace a publikace on-line, počítačové hry,
videohry, elektronické hry, paměťové nosiče, interaktivní
kompaktní disky, CD-ROMy, elektricky, magneticky a
opticky zaznamenávané údaje pro počítače, vyučovací a
výukové přístroje a zařízení, přístroje pro záznam zvuku,
videozáznam a záznam údajů a reprodukci, hry, přístroje
pro hru a zábavu, všechny pro použití s televizní
obrazovkou nebo videomonitorem nebo které je obsahují,
mincovní nebo žetonové elektrické nebo elektronické
zábavní přístroje, reproduktory, přístroje pro záznam,
výrobu, prezentaci, vysílání, přenos, příjem, zpracování,
reprodukci, kódování a dekodování rozhlasových a
televizních programů, informací a dat, elektrické a
elektronické rozhlasové přístroje, součásti a vybavení pro
veškeré výše uvedené druhy zboží, všechny ostatní druhy
zboží ve třídě 9; (16) papír, lepenka a zboží zhotovené z
těchto materiálů nezahrnuté v jiných třídách, tiskoviny,

tištěné publikace, periodické publikace, časopisy, brožury,
knihy, knížky, pamflety, tištěné pokyny (průvodci),
katalogy, programy, materiály pro vázání knih, fotografie,
kancelářské potřeby, lepidla pro kancelářské a domácí
účely, materiály pro umělce, malířské štětce, psací stroje a
kancelářské potřeby (kromě nábytku), vyučovací a
výukové materiály (kromě přístrojů), plastový materiál
pro balení (nezahrnutý v jiných třídách), hrací karty, pásky
do psacího stroje, tištěné bloky, plakáty, korespondenční
lístky, pohlednice, pozdravné pohlednice, navštívenky,
osvědčení, pozvánky, diáře, kalendáře, fotografické
rámečky, fotografická alba, tiskoviny a zarámované
tiskoviny, dopravní nádoby, papírové sáčky, dárkové
sáčky, dárkové krabice, poznámkové bloky, lepicí papír
pro kancelářské účely, psací nástroje, pera, tužky a
pastelové tužky, kancelářské svorky a připínáčky, diáře,
šeky, šekové knížky, obálky šekových knížek, svorky na
peníze (ne z drahých kovů), tácy z kartonu nebo papíru,
dárkové visačky a zavazadlové visačky z papíru a lepenky,
ornamenty z papíru, kartonu a tvarovatelného tvrdého
papíru, nálepky, obtisky, známky, kruhové vazače,
pořadače, osobní organizátory, obálky na knihy a osobní
organizátory, terária, telefonní seznamy (adresáře),
adresáře, telefonní seznamy, poznámkové bloky, podložky
na psací stůl, pouzdra na pera a tužky, krabičky na pera a
tužky, držáky per a tužek, pravítka, mazací gummy, vzory
pro vyšívky, šité a pletené obrazce, veškeré ostatní zboží
ve třídě 16; (38) rozhlasové vysílání, komunikace a
telekomunikace, vysílání a přenos rozhlasových a
televizních programů, přenos dat a vysílání dat, vysílání a
přenos textu, zpráv, informací, zvuku, obrazu, přenos
rozhlasových a televizních programů, textu, zpráv,
informací, zvuku, obrazu pomocí komunikačních a
počítačových sítí včetně Internetu, poskytování přístupu k
digitální hudbě a webovým stránkám MP3 a MP4 na
globálních komunikačních sítích včetně Internetu,
dodávání digitální hudby pomocí globálních komunikačních
sítí včetně Internetu, audio a video tok, přenos informací,
zpráv, textu, zvuku, obrazu, dat a rozhlasových a
televizních programů pomocí počítače, vysílání a přenos
digitálních informací pomocí kabelu a vláknových vodičů,
příjem a výměna informací, textu, zpráv, zvuku, obrazu a
dat, služby elektronické pošty, teletextové služby,
interaktivní video-textové služby, služby tiskových
informačních a zpravodajských agentur, posílání zpráv,
komunikace pomocí a/nebo mezi počítači a počítačovými
terminály, komunikace pro přístup k databázím a
počítačovým sítím, komunikační služby pro přístup k
informacím, textu, zvuku, obrazu a datům pomocí
komunikačních a počítačových sítí, meziklíčové služby pro
přístup ke komunikačním nebo počítačovým sítím,
komunikační služby pro přístup ke komunikačním nebo
počítačovým sítím, vyhledávání, poskytování a
vystavování informací z databanky uchovávané počítačem,
elektronické vystavení informací, zpráv, textu, obrazu a
dat, služby on-line, informační služby on-line, pronájem
rozhlasových a televizních vysílacích zařízení, informační
a poradenské služby týkající se jakékoliv z výše uvedených
služeb; (41) zábava, vzdělávání, vyučování, studijní
konzultace a školení, zábava, vzdělávání a vyučování
pomocí rozhlasu a televize nebo týkající se rozhlasu a
televize, výroba, uvádění, šíření, sdružování, vysílání a
pronájem televizních a rozhlasových programů,
interaktivní zábavy, filmů a zvukových záznamů,
videozáznamů, interaktivních kompaktních disků a CD-
ROMů, výroba a pronájem vzdělávacích a vyučovacích
materiálů, publikování, výstavní služby, organizace,
inscenace a uvádění estrád, soutěží, zápasů, her, koncertů a
sportovních disciplín, zkoušky týkající se vzdělání,
vyučování jazyků, poskytování jazykových škol a

jazykových kurzů, poskytování zábavy a vzdělávání pro přístup pomocí komunikačních a počítačových sítí, poskytování informací týkajících se zábavy a vzdělávání pro zpřístupnění pomocí počítačových a komunikačních sítí včetně Internetu, poskytování informací pro nebo týkajících se vzdělávání, zábavy, kulturních a rekreačních účelů, poskytování informací týkajících se rozhlasových a televizních programů pro zpřístupnění pomocí komunikačních a počítačových sítí, poskytování elektronických publikací (nestažitelných), elektronické publikační služby, poskytování digitální hudby z globálních komunikačních sítí včetně Internetu a z webových stránek MP3 nebo MP4, poskytování informací týkajících se jakékoliv z výše uvedených služeb, všechny ostatní služby ve třídě 41.

(511) 9, 16, 38, 41
(210) O 158307

(111) **247958**

(220) 23.08.2000
(320) 23.08.2000
(442) 14.02.2001
(151) 29.10.2002
(180) 23.08.2010

PSYLLIUM HUSK

(730) **Josef Kůtek - AVICENNA Co.**, Kunínova 1273/9, Praha 4 - Chodov, Česká republika
(740) Ing. Jupa Francis, patentový zástupce, Měchenická 4, Praha 4
(510) (3) kosmetické výrobky; (35) zprostředkovatelská činnost v oblasti obchodu, reklamní a propagační činnost.
(511) 3, 35
(210) O 158451

(111) **247960**

(220) 11.09.2000
(320) 11.09.2000
(442) 17.10.2001
(151) 29.10.2002
(180) 11.09.2010

POEZIE

(730) **ZENIT, spol. s r.o.**, Pražská 162, Čáslav, Česká republika
(740) JUDr. Schöblová Blanka, advokátka, Strážnická 17, Brno
(510) (5) vata absorpční, vata aseptická, vata pro lékařské účely, tampony absorpční, dámské vložky, čistící prostředky pro kontaktní čočky, chemické dezinfekční prostředky na WC, dezinfekční přípravky pro hygienické potřeby, zubní abraziva, antiseptické přípravky, dezodoranty s výjimkou dezodorantů pro osobní potřebu, repelenty proti hmyzu; (35) propagační činnost, pomoc při provozování obchodů a obchodní činnosti průmyslového nebo obchodního podniku, služby při pořizování záznamů, přepisu, vypracování, kompilaci, přenášení nebo systematickosti písemných sdělení a záznamů, jakož i při využívání nebo kompilaci matematických nebo statistických údajů.
(511) 5, 35
(210) O 158954

(111) **247970**

(220) 23.11.2000
(320) 23.11.2000
(442) 15.08.2001
(151) 29.10.2002
(180) 23.11.2010

(540)



(730) **Villusion a.s.**, Husitská 90/117, Praha 3, Česká republika

(510) (35) reklamní a inzertní činnost, propagace systémů bezhotovostního placení; (41) služby v oblasti vzdělávání, zábavy, tvorba elektronických periodik; (42) poradenská činnost v oblasti informačních systémů, tvorba informačních systémů, tvorba a poskytování software, včetně interaktivních a grafických programů a multimediálních aplikací.

(590) Barevná
(511) 35, 41, 42
(210) O 161437

(111) **247975**

(220) 07.12.2000
(320) 14.10.2000
(442) 15.08.2001
(151) 29.10.2002
(180) 07.12.2010

PVRIX

(730) **SmithKline Beecham Biologicals S.A.**, Rue de l'Institut 89, Rixensart, Belgie
(740) JUDr. Korejzová Zdeňka, KOREJZOVÁ & SPOL. Advokátní a patentová kancelář, Spálená 29, Praha 1
(510) (5) vakcíny pro lidské užití.
(511) 5
(210) O 162108

(111) **247998**

(220) 26.03.2001
(320) 26.03.2001
(442) 14.11.2001
(151) 29.10.2002
(180) 26.03.2011

BIRKI

(730) **BIRKI, spol.s r.o.**, U bělidla 3, Jeseník, Česká republika
(510) (6) kovy a jejich slitiny, kovy polozpracované, kovové výlisky; (17) plasty polozpracované, plastové výlisky, kromě polotovarů z umělé hmoty pro výrobu bot; (28) sportovní potřeby a náčini kromě bruslařské obuvi, zejména lyžařské hole a jejich součásti, lyžařské potřeby uvedené v této třídě.
(511) 6, 17, 28
(210) O 165779

(111) **248004**

(220) 04.04.2001
(320) 04.04.2001
(442) 14.11.2001
(151) 29.10.2002
(180) 04.04.2011

CONDRO

(730) **GREEN - SWAN PHARMACEUTICALS, CR, a.s.**, Pod Višňovkou 27/1662, Praha 4, Česká republika
(740) Patentservis Praha a.s., Jivenská 1273/1, Praha 4
(510) (5) minerálně-vitaminový doplněk výživy pro lidi a pro zvířata s obsahem přírodních látek rostlinného a živočišného původu pro léčebné účely; (29) potraviny

určené pro speciální výživu na bázi živočišného původu; (540)
(30) potraviny určené pro speciální výživu na bázi
rostlinného původu.

(511) 5, 29, 30
(210) O 166180

(111) **248014**
(220) 26.04.2001
(320) 26.04.2001
(442) 17.07.2002
(151) 29.10.2002
(180) 26.04.2011
(540)



(730) **ARMAT, spol. s r.o.**, Řetová 82, Řetová, Česká
republika
(740) Ing. Vandělíková Jana, Bohemia Patent, Petráská 12, Praha
1
(510) (7) filtry (části strojů nebo motorů), vložky pro filtrační
zařízení, vypouštěcí kohouty, ventily (jako části strojů),
ventily zpětné (části strojů), ventily (armatury) části
strojů, ruční a pneumatické ventily, čerpadla; (9) měřicí a
signalizační zařízení, tlakoměry, tlakoměry (manometry)
pro ventily, teploměry, průtokoměry, tlakoměrové
ventily, vodoznaky; (11) filtry (části zařízení pro průmysl
nebo domácnost).
(590) Barevná
(511) 7, 9, 11
(210) O 166884

(111) **248030**
(220) 28.05.2001
(320) 26.02.2001
(442) 14.11.2001
(151) 29.10.2002
(180) 28.05.2011
(540)



(730) **VAN HOUTTE INC.**, 8300, 19 th Avenue, Montreal,
Kanada
(740) JUDr. Traplová Jarmila, Advokátní a patentová kancelář
Traplová, Hakr, Kubát, Přístavní 24, Praha 7
(510) (21) šálky na kávu; (30) káva a čaj; (33) alkoholické
nápoje, a to kávové likéry; (37) údržba kávostrojů; (42)
pronájem kávostrojů pro kanceláře, provozování café-barů,
café-bister a restaurací.
(511) 21, 30, 33, 37, 42
(210) O 167799

(111) **248050**
(220) 15.06.2001
(320) 15.06.2001
(442) 12.12.2001
(151) 29.10.2002
(180) 15.06.2011

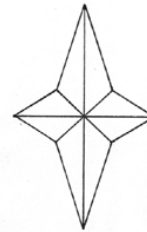

(730) **SAG a.s.**, Jiráskovo předměstí 636/III, Jindřichův
Hradec, Česká republika
(740) JUDr. Aleš Zábrš, advokát a patentový zástupce, Na
Beránce 2, Praha 6
(510) (6) stavební kovové materiály s výjimkou klempířských
systémů odvodnění střeš, zejména kovové
konstrukce, ohýbané střešní profily; (19) stavební materiály
nekovové; (37) klempířství, stavby a opravy, instalační
činnost, rekonstrukce a modernizace staveb.
(511) 6, 19, 37
(210) O 168729

(111) **248089**
(220) 01.08.2001
(320) 01.08.2001
(442) 17.07.2002
(151) 29.10.2002
(180) 01.08.2011
(540)

Turbo Lux

(730) **BG Technik cs, a.s.**, Bubenské nábřeží 306, Praha 7,
Česká republika
(740) EGON KÜHNEL patentový zástupce, Oblá 56, Brno
(510) (7) trávnickové žací stroje, stroje na sečení lištové, prstové,
bezprstové, rotační diskové, rotační bubnové, strunové,
stroje (nosiče) k nesení nářadí pro úpravu a ošetřování
zeleně a půdy, secí stroje, sazeče brambor, obrabeče a
shrnovače, mulčovače, rozmetadla hnojiv, sypače,
shrnovací radlice, sněhové frézy, náhradní díly a
komponenty pro uvedené výrobky; (12) malotraktory
jednoosé a dvouosé pro malou zemědělskou a zahradní
mechanizaci a pro ošetřování a údržbu parků, areálů
sportovních, výstavních, letištních i vojenských a pro
komunální služby, převodovky, spojky, tažné nápravy,
tažené a tlačené vozíky, náhradní díly pro uvedené
výrobky.
(511) 7, 12
(210) O 170138

(111) **248248**
(220) 24.10.2001
(320) 24.10.2001
(442) 17.07.2002
(151) 29.10.2002
(180) 24.10.2011
(540)

SCHWINN

(730) **NÁŘADÍ Brno s.r.o.**, Roháčkova 27, Brno, Česká
republika
(740) Ing. Musil Dobroslav, patentová kancelář, Cejl 38, Brno
(510) (12) jízdní kola; (28) zařízení pro tělesná cvičení a
rehabilitaci, posilovací stroje; (41) vzdělávání, zábava,
sportovní a kulturní aktivity související se sportem a
tělesným i duševním zdravím.
(511) 12, 28, 41
(210) O 173034

(111) **248343**
(220) 15.11.2001
(320) 15.11.2001

(442) 17.07.2002
 (151) 29.10.2002
 (180) 15.11.2011
 (540)

FERDA

(730) **European Cartoon Production Česká republika, s.r.o.**, Tiché údolí 109, Roztoky u Prahy, Česká republika
 (740) Ing. Vlasta Sedláčková, Patentová, známková, grafická kancelář, Ke Kateřinkám 1393, Praha 4
 (510) (9) filmy, nosiče záznamů, televizní a audiovizuální programy na nosičích, videoprogramy na nosičích, videokazety, audiokazety, počítačové hry používané výhradně s Tv, audioprogramy na nosičích, filmová díla na nosičích, zábavné pořady hudební a audiovizuální díla na nosičích, CD disky, elektronické nosiče informací a záznamů; (35) merchandising.
 (511) 9, 35
 (210) O 173816

(111) **248451**
 (220) 07.12.2001
 (320) 07.12.2001
 (442) 17.07.2002
 (151) 29.10.2002
 (180) 07.12.2011
 (540)

EQUILIBRIUM

(730) **SERVIS PODNIKATELSKÝM SUBJEKTŮM, a.s.**, Pod hájem 1516/14, Praha 5 - Smíchov, Česká republika
 (740) Ing. Vandělíková Jana, Bohemia Patent, Petráská 12, Praha 1
 (510) (3) vlasové přípravky, šampóny a vitamínové preparáty pro vlasovou kosmetiku, kondicionéry, vlasové balzámy, laky na vlasy, tužidla, gely na vlasy, barvy na vlasy, kosmetické přípravky pro péči o pokožku, kosmetické přípravky pro zestříhání, pleťové a tělové krémy/mléka, přípravky na/po opalování, pěna na holení, přípravky po holení, krémy na ruce, masážní emulze, mentolové a kafrové gely, (tekutá) mýdla, sprchové gely, pěny do koupele, olejové lázně, krémy/spreje a pudry na chodidla, leštidla na obuv, přípravky pro ústní hygienu, ústní vody, zubní pasty (pěnové a nepěnové), gely, dekorativní kosmetika, rtěnky, laky na nehty, odlakovače, odličovací prostředky, pudry, líčidla, krémy kosmetické, depilační přípravky, čistící/odličovací mléka a vody pro toaletní pro kosmetické účely, čistící oleje, čistící prostředky, kosmetické a voňavkářské výrobky včetně éterických olejů, aroma, deodoranty, éterické esence, kolínská voda, kosmetické neceséry, kosmetické přípravky, koupelové soli, výtažky z květin, levandulová voda, levandulový olej, mentol a mentolová silice, parfémy, květinové parfémy, vonné sáčky do prádla, rtěnky, růžový olej, kosmetické ubrousky napuštěné vonnou látkou a/nebo toaletní vodou, voňavkářské výrobky, vonná dřeva; (5) repelenty, vitamínové preparáty pro tělovou kosmetiku.
 (590) Barevná
 (511) 3, 5
 (210) O 174562

(111) **248457**
 (220) 10.12.2001
 (320) 10.12.2001
 (442) 17.07.2002
 (151) 29.10.2002
 (180) 10.12.2011

(540) **CREDO**
 (730) **MADETA a.s.**, Rudolfovská 246/83, České Budějovice, Česká republika
 (740) JUDr. Junek Václav, advokát, Tovární 14, České Budějovice
 (510) (29) mléko a mléčné výrobky.
 (511) 29
 (210) O 174583

(111) **248461**
 (220) 16.11.2001
 (320) 16.11.2001
 (442) 17.07.2002
 (151) 29.10.2002
 (180) 16.11.2011
 (540)

bio **REGENA**

(730) **BIOREGENA spol. s r. o.**, Vajgarská 1141, Praha 9, Česká republika
 (510) (5) reagenty pro humánní a veterinární medicínu; (41) provozování zařízení sloužících k regeneraci a rekonvalescenci; (42) poskytování diagnostických služeb v oblasti humánní a veterinární medicíny, příprava reagentů v této oblasti, provozování nestátního zdravotnického zařízení v rozsahu lékařské péče v oblasti diagnostiky a terapie.
 (590) Barevná
 (511) 5, 41, 42
 (210) O 173825

(111) **248467**
 (220) 11.12.2001
 (320) 11.12.2001
 (442) 17.07.2002
 (151) 29.10.2002
 (180) 11.12.2011
 (540)

MEDÍČEK

(730) **J. S. MED s.r.o.**, Větrná 1034/4, Odry, Česká republika
 (740) Ing. Soukup Petr, Patentová kancelář, Švédská 3, Olomouc
 (510) (30) potravní doplňky, regenerační přípravky rostlinného původu k posílení imunity a doplnění energie lidského organismu, posilující potraviny bohaté na přírodní cukry, příchutě do nápojů, vše pro neléčebné účely a obsažené ve tř. 30, potraviny pro zvláštní výživu vyrobené na bázi přírodních sladidel pro neléčebné účely, bonbony neléčebné; (35) zprostředkovatelská činnost v oblasti obchodu.
 (511) 30, 35
 (210) O 174612

(111) **248541**
 (220) 17.12.1999
 (320) 17.12.1999
 (442) 11.04.2001
 (151) 29.10.2002
 (180) 17.12.2009

(540)

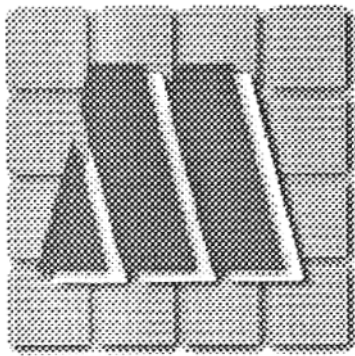

- (730) **MANAG, a.s.**, Zarámí 92, Zlín, Česká republika
 (740) Ing. Michálek Zdeněk, Francouzská 1186, Kopřivnice
 (510) (19) nekovové stavební materiály, zejména betony, malty, omítkové směsi a hmoty, pojiva, tj. hlavně vápna a cementy, kámen a kamenné výrobky, betonové výrobky, prefabrikáty a prvky, pálené a keramické výrobky, tj. hlavně cihly, tvarovky, krytiny, obkladačky a dlaždice, kameninové, azbestocementové a sádkartonové výrobky, hydroizolační výrobky, tj. hlavně asfaltové pásy a hmoty; (37) provádění, údržba, změny, rekonstrukce a modernizace staveb všeho druhu a jejich částí, včetně vybavení staveb, demolice a odstraňování staveb všeho druhu; (39) provádění silniční motorové nákladní dopravy; (42) inženýrská, projektová a poradenská činnost ve stavebnictví při přípravě a realizaci staveb všeho druhu, pronájem stavebních strojů a mechanismů všeho druhu.
 (511) 19, 37, 39, 42
 (210) O 150026

(111) **248690**

- (220) 23.01.2002
 (320) 23.01.2002
 (442) 17.07.2002
 (151) 29.10.2002
 (180) 23.01.2012
 (540)

BATHORY

- (730) **PROFDRINK, s.r.o.**, Bratislavská 39, Šamorín, Slovenská republika
 (740) Ing. Kučera Zdeněk, Padělký 548 (P.O.BOX 92), Slušovice
 (510) (32) pivo, nealkoholické nápoje, sirupy, minerální vody; (33) alkoholické nápoje.
 (511) 32, 33
 (210) O 175804

(111) **248708**

- (220) 28.01.2002
 (320) 28.01.2002
 (442) 17.07.2002
 (151) 29.10.2002
 (180) 28.01.2012
 (540)

Encián

- (730) **MADETA a.s.**, Rudolfovská 246/83, České Budějovice, Česká republika
 (740) JUDr. Junek Václav, advokát, Tovární 14, České Budějovice
 (510) (29) mléko a mléčné výrobky.
 (511) 29
 (210) O 176008

(111) **248763**

- (220) 06.02.2002

- (320) 06.02.2002
 (442) 17.07.2002
 (151) 29.10.2002
 (180) 06.02.2012
 (540)

**Krabice vždy po ruce**

- (730) **SERVISBAL OBALY s.r.o.**, Na Poříčí 661, Dobruška, Česká republika
 (740) Ing. Chludina Jiří, UNIPATENT, J.Masaryka 43-47, Praha 2-Vinohrady
 (510) (16) papír a výrobky z papíru, lepenky a kartonážní výrobky, tiskoviny, časopisy, periodika, knihy, výrobky knihařské, fotografie, psací potřeby, kancelářská lepidla, potřeby pro umělce, štětce, psací stroje, kancelářské potřeby kromě nábytku, školní sešity, skicáky, pastelky, tuhy, guma na mazání, ořezávátka, ořezávátka - stroje, penály, hrací karty, tiskací písma, štočky, obaly a obalové materiály na bázi papíru, vrstvené výrobky na bázi papíru nebo obsahující papír; (17) gutaperča, guma, baláta, náhražky těchto hmot, polotovary z plastických hmot (fólie, desky, tyče), těsnicí hmoty, ucpávky a izolace (tepelné, elektrické nebo zvukové), osinek, slída a výrobky z osinku a slídy, hadice nekovové, izolační nátěry, obaly a obalové materiály a vrstvené materiály na bázi umělých hmot nebo obsahující umělé hmoty; (39) balení zboží na zakázku, poradenská služba v oboru obalové techniky.
 (511) 16, 17, 39
 (210) O 176458

(111) **248876**

- (220) 11.03.2002
 (320) 11.03.2002
 (442) 12.06.2002
 (151) 29.10.2002
 (180) 11.03.2012
 (540)



- (730) **PAPIRIUS s.r.o.**, K Vypichu 1108, Rudná u Prahy, Česká republika
 (740) Dipl. Ing. Jiří Chludina, Unipatent, Jana Masaryka 43-47, Praha 2
 (510) (2) tonery do laserových tiskáren, tonery do inkoustových tiskáren, tonery do kopírek; (7) skartovací stroje; (9) faxy, telefony, kalkulačky, tiskárny, diktafony, pokladny, počítačové příslušenství a doplňky (filtry na monitor, podložky pod myš, stojany a monitory, klávesnice, ochranné kryty na klávesnici, myši), kopírovací stroje; (16) papír a výrobky z papíru, tiskoviny, neperiodické publikace, nabídkové listy, katalogy, reklamní letáky, propagační materiály, kancelářské potřeby, zejména pásky do tiskáren a psacích strojů, tiskové kazety pro faxy, počítačová literatura, kancelářské soupravy, podložky na stůl, papírové ubrousky a kapesníčky, toaletní papír, papírové ručníky, hygienické sáčky, xerografický papír, pauzovací papír, tabulační papír, faxový papír, obálky, samolepicí etikety, samolepicí bločky, špalíčky na poznámky, bloky a samostatné archy, kroužkové záznamníky, telefonní zápisníky, diáře, záznamní knihy, knihy pošty, tiskopisy, mapy, kalendáře, opravné

prostředky (laky, papíry, tužky, strojky), pryže, ořezávátka, tužky, mikrotužky, psací potřeby, náplně, tuhy, zvýrazňovače, popisovače, kancelářské etikety, kancelářská lepidla a lepicí pásy, sešíváčky, děrovačky, řezačky, pravítka, sponky, klipy, napínáčky, datumky a číslovačky, stojany na razítka, papírové desky a rychlovazače, plastové desky, průhledné obaly, rozlišovače, pořadače, podpisové a třídící knihy, papírové kapsy, archivní boxy a krabice, vizitkáře a kartotéky, jmenovky, katalogové knihy, magnetické tabule, stroje pro vázání knih; (32) nealkoholické nápoje; (35) reklamní a propagační činnost, informační servis o dodávaném zboží, propagace prodeje, publikování reklamních a propagačních textů, rozšiřování propagačních materiálů zákazníkům, televizní reklama; (39) doručování zboží.

(511) 2, 7, 9, 16, 32, 35, 39

(210) O 177644

(111) **248892**

(220) 14.03.2002

(320) 14.03.2002

(442) 17.07.2002

(151) 29.10.2002

(180) 14.03.2012

(540)



(730) **LOPA agentura s.r.o.**, Aubrechtové 3110, Praha 10,
Česká republika

(740) Mgr. Marek Hoskovec, Koněvova 141, Praha 3

(510) (35) překlad informací do počítačových databází; (41) překladatelské služby; (42) DTP služby: tvorba programového vybavení umožňující na počítači zpracovávat texty do tvaru dokumentů určených k publikaci.

(590) Barevná

(511) 35, 41, 42

(210) O 177797

ÚŘEDNÍ ROZHODNUTÍ A OZNÁMENÍ**PŘEHLED
obnov ochranných známek**

Číselný přehled

92367, 92945, 94966, 95461, 98952, 100312, 104399, 113967, 114303, 118299, 151282, 151283, 151325, 151333, 155293, 155309, 155329, 155341, 155931, 161004, 161151, 161196, 161215, 161257, 161277, 161407, 161595, 161686, 161716, 165240, 165241, 165388, 165595, 165597, 165603, 171461, 171784, 172068, 172885, 173702, 174222, 174313, 174412, 174523, 174639, 175101, 175547, 175754, 175777, 175778, 175871, 175925, 176179, 176386, 176498, 176562, 176737, 176739, 176742, 176743, 177084, 177183, 177363, 177372, 177453, 177454, 177540, 177542, 177664, 177773, 177808, 177842, 178206, 178319, 178328, 178412, 178420, 178472, 178500, 178533, 178653, 178677, 178695, 178705, 178738, 178748, 178801, 178802, 178892, 178958, 178959, 178969, 179021, 179071, 179081, 179096, 179097, 179098, 179099, 179100, 179246, 179247, 179292, 179433, 179460, 179474, 179592, 179702, 179961A, 179961B, 179996, 180017, 180030, 180064, 180146, 180148, 180159, 180160, 180268, 180328, 180457, 180488, 180495, 180496, 180548, 180554, 180597, 180598, 180626, 180628, 180711, 180740, 180758, 180899, 181014, 181043, 181044, 181092, 181163, 181210, 181365, 181435, 181436, 181557, 181575, 181618, 181622, 181623, 181721, 181934, 181959, 181976, 182120, 182139, 182168, 182278, 182307, 182463, 182528, 182673, 182690, 182773, 182849, 182856, 182909, 182918, 182993, 183080, 183171, 183240, 183399, 183597, 183656, 183859, 183861, 183976, 184108, 184266, 184273, 184274, 184275, 184363, 184368, 184520, 184804, 185148, 185178, 185191, 185411, 185455, 185570, 185722, 185740, 185776, 185830, 185994, 186128, 186158, 186159, 186161, 186348, 186350, 186351, 186353, 186355, 186356, 186357, 186458, 186514, 186758, 186759, 186760, 186764, 186834, 187034, 187337, 187338, 187346, 187358, 188452, 188453, 188467, 188486, 188494, 188495, 188497, 188499, 188505, 188506, 189151, 189155, 189158, 189166, 189269, 189287, 189368, 190124, 190146, 190980, 191008, 191035, 191037, 191082, 191083, 191084, 191085, 191854, 192595, 192596, 194043, 194044, 194075, 194230, 194896, 194897, 198217, 199091, 223589.

Obnovy ochranných známek

(111) **92367**
 (220) 24.09.1942
 (151) 24.09.1942
 (180) 24.09.2012
 (540)

YVEN

(730) **SLOVAKOFARMA a.s.**, Nitrianska 100,
 Hlohovec, Slovenská republika
 (740) JUDr. Rott Vladimír, Rott, Růžička a Guttman,
 patentová, známková a právní kancelář, Nad Štolou
 12, Praha 7
 (510) Léčiva, lučební přípravky pro léčivé a zdravotní
 účely, farmaceutické drogy a přípravky, náplasti a
 obvazové látky, desinfekční prostředky, lučební
 výrobky pro vědecké účely, minerální vody,
 lihuprosté nápoje, zředění a lázeňské soli, dietetické
 živiny.
 (511) 1, 5, 32
 (210) O 19438

(540)



(730) **British American Tobacco (Brands) Limited**,
 Globe House, 4 Temple Place, London, Velká
 Británie
 (740) JUDr. Traplová Jarmila, Advokátní a patentová
 kancelář Traplová, Hakr, Kubát, Přístavní 24,
 Praha 7
 (510) (34) zpracovaný tabák.
 (511) 34
 (210) O 27587

(111) **92945**
 (220) 03.09.1942
 (151) 03.09.1942
 (180) 03.09.2012
 (540)

SILKAL

(730) **Lybar, akciová společnost**, Velvěty 33, Rtyně
 nad Bílinou, Česká republika
 (740) Tichá Laura, Známková kancelář Praha, v.o.s.,
 p.o.box 46, Praha 5
 (510) Léčiva, lučební výrobky k účelům léčení a zdravotní
 péče, lékárnické drogy, prostředky k hubení zvířat i
 rostlin, prostředky k rušení zárodků a protihnilobné
 (desinfekční), prostředky k udržování a uchovávání
 potravin v čerstvém stavu, lučební prostředky k
 průmyslovým a vědeckým účelům, hasicí
 prostředky, napouštědla pro usně, umělé usně,
 dřevo, papír a přediva, barviva pro usně, umělé
 usně, papír a přediva, fermeže, rozpustidla pro laky,
 rozpustidla mořidel, změkčovadla pro umělé
 pryskyřice, změkčovadla pro lepidla, leštidla,
 prostředky k dodávání trvanlivosti usním a k jejich
 čištění, prostředky úpravní a vydělavací, hmota k
 leštění podlah, vosk, svítící látky, technické oleje a
 tuky, mazadla, kapalně pohonné látky pro motory,
 voňavky, prostředky k péči o tělo a krásy, éterické
 oleje, mýdla, prací a bělicí prostředky, škrobové
 výrobky pro tkaniva, prostředky k odstraňování
 skvrn, prostředky proti rzi, prostředky k
 rozdělování čisticích a leštících (vyjma usně), čisticí
 prostředky pro stroje, prostředky k mytí nádobí,
 prostředky k máchání prádla, lučební výrobky k
 odstraňování tuků, oleje z kovů, dřeva, kamene,
 porcelánu, skla, umělých látek a přediv a k čištění
 těchto hmot, prostředky k dodávání trvanlivosti
 dřevu.
 (511) 1, 2, 3, 4, 5
 (210) O 26579

(111) **95461**
 (220) 20.09.1922
 (151) 20.09.1922
 (180) 20.09.2012
 (540)

ACYLPIRIN

(730) **SLOVAKOFARMA a.s.**, Nitrianska 100,
 Hlohovec, Slovenská republika
 (740) JUDr. Rott Vladimír, Rott, Růžička a Guttman,
 patentová, známková a právní kancelář, Nad Štolou
 12, Praha 7
 (510) (5) farmaceutický výrobek zvláštní ceny
 terapeutické.
 (511) 5
 (210) O 1043

(111) **98952**
 (220) 04.07.1932
 (151) 04.07.1932
 (180) 04.07.2012
 (540)

DESAL

(730) **SLOVAKOFARMA a.s.**, Nitrianska 100,
 Hlohovec, Slovenská republika
 (740) JUDr. Rott Vladimír, Rott, Růžička a Guttman,
 patentová, známková a právní kancelář, Nad Štolou
 12, Praha 7
 (510) Přípravky lučební, lékárnické, kosmetické a
 dietetické.
 (511) 1, 3, 5
 (210) O 19085

(111) **100312**
 (220) 10.10.1902
 (151) 10.10.1902
 (180) 10.10.2012
 (540)

VALVOLINE

(730) **Ashland, Inc.**, 50 E. Rivercenter Blvd.,
 Covington, Spojené státy americké, Kentucky
 (740) JUDr. Korejzová Zdeňka, KOREJZOVÁ & SPOL.
 Advokátní a patentová kancelář, Spálená 29, Praha
 1
 (510) (4) mazací oleje.

(111) **94966**
 (220) 06.11.1922
 (151) 06.11.1922
 (180) 06.11.2012

(511) 4
(210) O 27300

(111) **104399**
(220) 03.07.1902
(151) 03.07.1902
(180) 03.07.2012
(540)

Koh-i-noor

- (730) **KOH-I-NOOR a.s.**, Vršovická 51, Praha 10, Česká republika
- (740) JUDr. Rott Vladimír, Rott, Růžička a Guttman, patentová, známková a právní kancelář, Nad Štolou 12, Praha 7
- (510) Stiskací knoflíky. Drobné zboží z kovu a z plastických hmot, a to knoflíky všeho druhu a nástroje k smontování nýtovacích knoflíků, přezky, háky, háčky a očka, háčkovadla, náprstky, šlové a podvazkové součásti, zdrhovadla, nýty všeho druhu, hřebíčky, třmeny, pojistné kroužky, kovové podložky, krabice, plomby, zátky, aerosolové ventily, aerosolové balení, tubové uzávěry, kapací vložky, výsypníky a jiné uzávěry, jehlářské zboží, a to špendlíky všeho druhu, kadeřnické potřeby, a to vlasové spony, vlasníčky, vlniče vlasů, pinetky, obtahovače čepelek, otevírače konzerv, zapalovače plynu, otevírače lahví, kancelářské potřeby, a to těžítka na dopisy, držátka na pera, tužky, čepelky, sešivačky, děrovače, dopisní váhy, cívky pro psací stroje, krabice na barvy, misky na barvy, klipy na tužky a pera, pořadače, kování pořadačů, rychlovazače, kování plnicích per, propisovací desky, cívky pro film, hračky a strojky do hraček, vánoční ozdoby, kuřácké potřeby, a to zapalovače, kamínky do zapalovačů, kovové části kuřáckých dýmek a cigaretových špiček, cigaretové nabíječky.
- (511) 6, 8, 9, 14, 16, 17, 20, 21, 28, 34
(210) O 10339

(111) **113967**
(220) 11.11.1892
(151) 11.11.1892
(180) 11.11.2012
(540)



- (730) **Sedlecký kaolin a.s.**, Božičany 167, Česká republika
- (740) Ing. Reichel Pavel, Lopatecká 14, Praha 4
- (510) (21) porcelánové výrobky.
(511) 21
(210) O 19840

(111) **114303**
(220) 11.11.1892
(151) 11.11.1892
(180) 11.11.2012

(540)



- (730) **Sedlecký kaolin a.s.**, Božičany 167, Česká republika
- (740) Ing. Reichel Pavel, Lopatecká 14, Praha 4
- (510) (21) porcelánové výrobky.
(511) 21
(210) O 2533

(111) **118299**
(220) 15.11.1932
(151) 15.11.1932
(180) 15.11.2012
(540)

SIGMA

- (730) **SIGMA GROUP, a.s.**, Jana Sigmunda 79, Lutín, Česká republika
- (740) JUDr. Matějka Jan, Čermák, Hořejš, Vrba - advokátní a patentová kancelář, Národní 32, Praha 1
- (510) Čerpací stanice, čerpadla, všechna vodovodní a instalační zařízení, stroje všeho druhu a elektrické přístroje všeho druhu.
(511) 7, 9, 10, 11, 12
(210) O 165

(111) **151282**
(220) 29.08.1952
(151) 16.12.1953
(180) 29.08.2012
(540)

FERODO

- (730) **Federal-Mogul Friction Products Limited**, 20 St. Mary 's Parsonage, Manchester, Velká Británie
- (740) Patentservis Praha a.s., Jivenská 1273/1, Praha 4
- (510) (27) obložení podlah a schodů.
(511) 27
(210) O 26936

(111) **151283**
(220) 29.08.1952
(151) 16.12.1953
(180) 29.08.2012
(540)

FERODO

- (730) **Federal-Mogul Friction Products Limited**, 20 St. Mary 's Parsonage, Manchester, Velká Británie
- (740) Patentservis Praha a.s., Jivenská 1273/1, Praha 4
- (510) (17) gutaperča, kaučuk, balata a náhražky, předměty zhotovené z těchto látek, materiály pro těsnění, uzavírání, nebo izolaci, azbest, slída a výrobky z nich, nekovové hadice a trubky.
(511) 17
(210) O 26937

(111) **151325**

(220) 29.08.1952
(151) 13.02.1954
(180) 29.08.2012
(540)

FERODO

(730) **Federal-Mogul Friction Products Limited**, 20 St. Mary 's Parsonage, Manchester, Velká Británie
(740) Patentservis Praha a.s., Jivenská 1273/1, Praha 4
(510) Brzdové bloky, brzdové čelisti, obložení pro brzdy, hnací řemeny, hnací lana a hnací pásy, podušky k zachycování nárazů, třecí povrchy a povrchy snižující tření, ložiska, pouzdra a součásti soukolí, jež jsou vesměs součásti strojů.
(511) 7, 17
(210) O 312

(111) **151333**
(220) 29.08.1952
(151) 06.03.1954
(180) 29.08.2012
(540)

FERODO

(730) **Federal-Mogul Friction Products Limited**, 20 St. Mary 's Parsonage, Manchester, Velká Británie
(740) Patentservis Praha a.s., Jivenská 1273/1, Praha 4
(510) Brzdové bloky, brzdové čelisti, obložení pro brzdy, hnací řemeny, hnací lana a hnací pásy, podušky pro karoserie, podušky k zachycování nárazů, třecí povrchy a povrchy snižující tření, ložiska, pouzdra a součásti soukolí, jež jsou vesměs součásti vozidel.
(511) 12, 17
(210) O 535

(111) **155293**
(220) 07.09.1962
(151) 21.11.1962
(180) 07.09.2012
(540)

NAREX

(730) **Narex Česká Lípa a.s.**, Chelčického ulice 1932, Česká Lípa, Česká republika
(740) JUDr. Rott Vladimír, Rott, Růžička a Guttman, patentová, známková a právní kancelář, Nad Štolou 12, Praha 7
(510) Stroje a nástroje, poháněné elektrickým motorem, nebo jiným mechanickým pohonem, ruční stroje a nářadí.
(511) 7, 8
(210) O 27267

(111) **155309**
(220) 16.11.1962
(151) 28.11.1962
(180) 16.11.2012
(540)

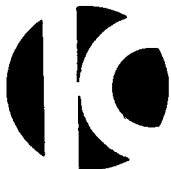

(730) **KAUČUK a.s.**, Kralupy nad Vltavou, Česká republika
(740) Patentservis Praha a.s., Jivenská 1273/1, Praha 4
(510) Koncentrované roztoky přírodního a syntetického latexu, syntetické kaučuky - kopolymery butadienu se styrenem, acrylonitrylem, vynilpyridinem, chloroprenové kaučuky, silikonové kaučuky a

stereopolymery butadienu a isoprenu, termoplastické syntetické hmoty a to jak ve stavu základní suroviny, tak i ve stavu případných polovýrobků, rovněž jako výrobky chemických přísad pro jejich výrobu.

(511) 1, 17
(210) O 27619

(111) **155329**
(220) 03.10.1962
(151) 19.12.1962
(180) 03.10.2012
(540)



(730) **Guinness United Distillers & Vintners B.V.**, Molenwerf 10-12, Amsterdam, Holandsko
(740) JUDr. Korejzová Zdeňka, KOREJZOVÁ & SPOL. Advokátní a patentová kancelář, Spálená 29, Praha 1
(510) (33) whisky.
(511) 33
(210) O 27312

(111) **155341**
(220) 27.12.1962
(151) 10.01.1963
(180) 27.12.2012
(540)

QUALICOLOR

(730) **TECHNOSKLO s.r.o.**, Držkov 135, Česká republika
(740) Patentservis Praha a.s., Jivenská 1273/1, Praha 4
(510) Skleněné zboží, technické, laboratorní a sanitní sklo, laboratorní přístroje.
(511) 9, 21
(210) O 27802

(111) **155931**
(220) 22.08.1964
(151) 22.08.1964
(180) 14.11.2012
(540)



(730) **Suntory Limited**, 1-40, Dojimahama 2-chome, Kita-ku, Osaka, Japonsko
(740) JUDr. Matějka Jan, Advokátní a patentová kancelář Čermák, Hořejš, Myslíl, Národní 32, Praha 1
(510) (33) alkoholické nápoje (mimo sake).
(511) 33
(210) O 27613

(111) **161004**

(220) 15.03.1972

(151) 08.09.1972

(180) 15.03.2012

(540) **PIONEER**(730) **Pioneer Kabushiki Kaisha**, 4-1, Meguro 1-Chome, Meguro-ku, Tokyo, Japonsko

(740) JUDr. Miloš Všečetka, advokát, Společná advokátní kancelář Všečetka Zelený Švorčík Kalenský a partneři, Hálkova 2, Praha 2

(510) (9) rozhlasová a televizní přijímací zařízení, zesilovače, přístroje pro záznam a reprodukci zvuku (včetně elektrických fonografů, přístrojů pro reprodukci zvukových záznamů, přístrojů na stereoreprodukci high fidelity, magnetofonů pro přijímání a reprodukci zvukových záznamů včetně automobilových stereopřístrojů), přístroje interfonní, pro fonografické záznamy, magnetofonové páskové přístroje, přístroje pro zodpovídání a zaznamenávání telefonních zpráv, tlapače, zařízení pro vícenásobnou reprodukci mluveného slova, mikrofony, přenosky, fonomotory, části a příslušenství těchto výrobků a jejich elektrická a elektronická zařízení a pomocné přístroje.

(511) 9

(210) O 46023

(111) **161151**

(220) 07.07.1972

(151) 13.12.1972

(180) 07.07.2012

(540) **FREEDENT**(730) **WM.Wrigley JR.Company, společnost podle zákonů státu Delaware**, 410 North Michigan Avenue, Chicago, Spojené státy americké, Illinois

(740) JUDr. Korejzová Zdeňka, KOREJZOVÁ & SPOL. Advokátní a patentová kancelář, Spálená 29, Praha 1

(510) (30) žvýkací guma.

(511) 30

(210) O 46277

(111) **161196**

(220) 15.03.1972

(151) 12.01.1973

(180) 15.03.2012

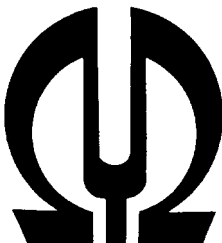
(540) (730) **Pioneer Kabushiki Kaisha, obchodující pod názvem Pioneer Electronic Corporation**, 4-1, Meguro 1-Chome, Meguro-ku, Tokyo, Japonsko

(740) JUDr. Všečetka Miloš, Společná advokátní kancelář Všečetka a partneři, Hálkova 2, Praha 2

(510) (9) rozhlasová a televizní přijímací zařízení, zesilovače, přístroje pro záznam a reprodukci zvuku (včetně elektrických fonografů, přístrojů na reprodukci zvukových záznamů, přístrojů na stereoreprodukci high fidelity, magnetofonů pro

přijímání a reprodukci zvukových záznamů včetně automatických stereopřístrojů), přístroje interfonní, pro fonografické záznamy, magnetofonové páskové přístroje, přístroje pro zodpovídání a zaznamenávání telefonních zpráv, tlapače, zařízení pro vícenásobnou reprodukci mluveného slova, mikrofony, přenosky, fonomotory, části a příslušenství těchto výrobků a jejich elektrická a elektronická zařízení a pomocné přístroje.

(511) 9

(210) O 46022

(111) **161215**

(220) 08.09.1972

(151) 29.01.1973

(180) 08.09.2012

(540)

**grafobal**(730) **GRAFOBAL a.s.**, Mazúrova 2, Skalica, Slovenská republika

(740) RNDr. Zdeňka Halaxová, TETRAPAT, Univerzitní 7, vila Primavesi, Olomouc

(510) (16) výseky, sáčky, kredenčný papír, pohladnice, potlačený papír grafický, etikety, skladačky s tlačou, obaly na tabakové výrobky, nástěnné kalendáře, gramoobaly, lepoprelá.

(511) 16

(210) O 46469

(111) **161257**

(220) 04.10.1972

(151) 14.02.1973

(180) 04.10.2012

(540)

(730) **Exxon Mobil Corporation**, 5959 Las Colinas Boulevard, Irving, Spojené státy americké, Texas

(740) JUDr. Petr Kalenský, Společná advokátní kancelář Všečetka Zelený Švorčík Kalenský a Partneři, Hálkova 2, Praha 2

(510) Chemické výrobky pro průmyslové a vědecké účely, chemické výrobky určené pro fotografii, zemědělství, zahradnictví a lesnictví, umělé a syntetické pryskyřice, plastické hmoty pro průmyslové účely, hnojiva, chemické přípravky pro pájení, chemické látky pro konzervování potravin, lepicí látky pro průmyslové účely, průmyslové oleje a tuky (jiné než jedlé oleje a tuky a éterické oleje), vosky užívané ve výrobě, mazadla, paliva, svítidla.

(511) 1, 4

(210) O 46528

(111) **161277**

(220) 06.12.1972

(151) 05.03.1973

(180) 06.12.2012

(540)

(730) **GALLAHER LIMITED**, Members Hill, Brooklands Road, Weybridge, Surrey, Velká Británie(740) Mgr. Petra Korejzová, **KOREJZOVÁ & SPOL.** Advokátní a patentová kancelář, Spálená 29, Praha 1

(510) (34) tabák zpracovaný nebo nezpracovaný.

(511) 34

(210) O 46683

(540)

SOFLENS(730) **BAUSCH & LOMB INCORPORATED**, ONE BAUSCH & LOMB PLACE, ROCHESTER, Spojené státy americké, New York

(740) JUDr. Pavel Zelený, advokát, Společná advokátní kancelář Všečeka, Zelený, Švorčík, Kalenský a partneři, Háfkova 2, Praha 2

(510) Kontaktní čočky a jejich příslušenství, zejména brožurky pojednávající o kontaktních čočkách, pouzdra obsahující soupravy k údržbě a používání kontaktních čoček, pouzdra na kontaktní čočky, aseptiční jednotky, elastické lahve na solný roztok, sůl v tabletách, pinsety k manipulaci s kontaktními čočkami, pomůcky k úpravě zakřivení okrajů kontaktních čoček.

(511) 5, 8, 9, 11, 16, 21

(210) O 46510

(111) **161407**

(220) 02.02.1973

(151) 16.05.1973

(180) 02.02.2013

(540)

(730) **Alberto-Culver Company, společnost podle zákonů státu Delaware**, Melrose Park, 2525 Armitage Avenue, Illinois, Spojené státy americké, Illinois

(740) JUDr. Traplová Jarmila, Advokátní a patentová kancelář Traplová, Hakr, Kubát, Přístavní 24, Praha 7

(510) (3) kosmetické a toaletní výrobky.

(511) 3

(210) O 46797

(111) **161716**

(220) 03.07.1973

(151) 21.11.1973

(180) 03.07.2013

(540)

KALSEN(730) **Ing. Miroslav Novák**, Jagellonská 23, Praha 3, Česká republika

(740) Mgr. Machatová Marcela, patentový zástupce, DMH-patentová a známková kancelář, Pospíšilova 2, Praha 3

(510) Ochranná pasta proti okoujení a oduhličení při kalení.

(511) 1, 4

(210) O 47195

(111) **161595**

(220) 15.06.1973

(151) 20.09.1973

(180) 15.06.2013

(540)

(730) **Oldřich Novotný**, Rousovická 102, Velký Borek, Česká republika

(740) Ing. Vlasta Sedláčková, Patentová, známková, grafická kancelář, Ke Kateřinkám 1393, Praha 4

(510) Sedla k jízdním kolům a jednostopým motorovým vozidlům. (tř. 12, 18) Dětské kočárky všeho druhu, loutkové kočárky včetně jejich příslušenství. (tř. 12) Dětské vozidla, zejména koloběžky, tříkolky, šlapací vozidla, dětské dvoukolky a ruční dopravní vozíky. (tř. 12) Dětské hračky. (tř. 28)

(511) 12, 18, 28

(210) O 47126

(111) **165240**

(220) 06.09.1982

(151) 16.11.1982

(180) 06.09.2012

(540)

AMICLARAN(730) **SLOVAKOFARMA a.s.**, Nitrianska 100, Hlohovec, Slovenská republika

(740) JUDr. Rott Vladimír, Rott, Růžička a Guttman, patentová, známková a právní kancelář, Nad Štolou 12, Praha 7

(510) Výrobky lučební pro zdravotnický průmysl, umělé a syntetické pryskyřice, lučebniny na konzervování potravin, kosmetické, etherické oleje, zdravotnická mýdla, prostředky na čištění zubů, výrobky farmaceutické, veterinářské a zdravotnické, léčiva, výrobky dietetické pro děti a nemocné, náplasti, materiál na obvazy, hmoty na plombování zubů a na otisky zubů, desinfekční prostředky, prostředky na ničení plevele a škodlivých zvířat, medicínální nápoje, sirupy k farmaceutickým účelům, chemické přísady do krmiv.

(511) 1, 3, 5, 31

(210) O 52826

(111) **161686**

(220) 27.09.1972

(151) 29.10.1973

(180) 27.09.2012

(111) **165241**

(220) 06.09.1982

(151) 16.11.1982

(180) 06.09.2012

(540)

AMICLOTON(730) **SLOVAKOFARMA a.s.**, Nitrianska 100, Hlohovec, Slovenská republika

- (740) JUDr. Rott Vladimír, Rott, Růžička a Guttman, patentová, známková a právní kancelář, Nad Štolou 12, Praha 7
- (510) Výrobky lučební pro zdravotnický průmysl, umělé a syntetické pryskyřice, lučebniny na konzervování potravin, kosmetické, etherické oleje, zdravotnická mýdla, prostředky na čištění zubů, výrobky farmaceutické, veterinářské a zdravotnické, léčiva, výrobky dietetické pro děti a nemocné, náplasti, materiál na obvazy, hmoty na plombování zubů a na otisky zubů, desinfekční prostředky, prostředky na ničení plevele a škodlivých zvířat, medicínální nápoje, sirupy k farmaceutickým účelům, chemické přísady do krmiv.
- (511) 1, 3, 5, 31
(210) O 52827

- (111) **165388**
(220) 15.09.1982
(151) 16.06.1983
(180) 15.09.2012
(540)

MAC BAREN

- (730) **Harald Halberg Tabaksfabrikker, Aktieselskab**, Svendborg, Dánsko
- (740) JUDr. Všečeka Miloš, Společná advokátní kancelář Všečeka a partneři, Hálkova 2, Praha 2
- (510) (34) tabák pro kuřáky.
(511) 34
(210) O 52830

- (111) **165595**
(220) 09.12.1982
(151) 24.02.1984
(180) 09.12.2012
(540)

SILVEX

- (730) **Silberline Manufacturing Co., Inc., spol. podle zákonů státu Pennsylvania**, Lansford, Spojené státy americké, Pennsylvania
- (740) JUDr. Rott Vladimír, Rott, Růžička a Guttman, patentová, známková a právní kancelář, Nad Štolou 12, Praha 7
- (510) (2) hliníkové pigmenty pro plastické hmoty.
(511) 2
(210) O 52920

- (111) **165597**
(220) 09.03.1983
(151) 27.02.1984
(180) 09.03.2013
(540)



- (730) **FUJISAWA PHARMACEUTICAL Co., Ltd.**, 4-7, Doshomachi 3-chome, Chuo-ku, Osaka, Japonsko
- (740) Mgr. Petra Korejzová, KOREJZOVÁ & SPOL. Advokátní a patentová kancelář, Spálená 29, Praha 1
- (510) (1) chemické výrobky pro průmyslové a vědecké

účely, chemické výrobky určené pro fotografii, zemědělství, zahradnictví, lesnictví, syntetické pryskyřice, plastické hmoty ve formě prášků, kapalin nebo past pro průmyslové účely, hnojiva (přírodní a strojená), hasicí prostředky, prostředky pro kalení a svařování, chemické prostředky pro konzervování potravin, třísloviny, průmyslová pojidla.

- (511) 1
(210) O 53030

- (111) **165603**
(220) 21.07.1983
(151) 02.03.1984
(180) 21.07.2013
(540)

**transakta**

- (730) **Transakta a.s. IČO 267 20 787**, Letenská čp. 594/11, Praha 1, Česká republika
- (510) Obchodní transakce různého druhu, finanční transakce, kapitálová držba, zprostředkování obchodů všeho druhu se zahraničím a služby různého druhu související se zahraničně-obchodní činností.
- (511) 35, 36
(210) O 53261

- (111) **171461**
(220) 19.08.1992
(151) 23.10.1992
(180) 19.08.2012
(540)



- (730) **Měšťanský pivovar Havlíčkův Brod, a.s.**, Dobrovolského 2027, Havlíčkův Brod, Česká republika
- (740) Zastupování bylo zrušeno, .
- (510) (32) pivo.
(511) 32
(210) O 70978

- (111) **171784**
(220) 07.10.1992
(151) 28.12.1992
(180) 07.10.2012
(540)

DOLOMIT

- (730) **WALMARK, a.s.**, Oldřichovice 44, Trinec, Česká republika

- (740) Lukajová Dana, patentový zástupce, Advokátní a patentová kancelář Vyskočil, Krošlák a spol., Petráská 12, Praha 1
 (510) (30) potravní doplněk.
 (511) 30
 (210) O 72160

(111) **172068**

- (220) 27.11.1992
 (151) 07.04.1993
 (180) 27.11.2012

SIESTA

- (730) **Balírny obchodu Praha, a.s.**, Drahobejlova 2215/6, Praha 9, Česká republika
 (740) Effmert Jiří, Halasova 314a, Říčany
 (510) (30) káva, instantní káva, čaj.
 (511) 30
 (210) O 73388

(111) **172885**

- (220) 17.12.1992
 (151) 08.06.1993
 (180) 17.12.2012
 (540)



- (730) **Pivovar Litovel a.s.**, Palackého č. 934, Litovel, Česká republika
 (740) Patentservis Praha a.s., Jivenská 1273/1, Praha 4
 (510) (32) pivo.
 (511) 32
 (210) O 73948

(111) **173702**

- (220) 18.06.1992
 (151) 27.09.1993
 (180) 18.06.2012
 (540)

PENEFOL

- (730) **GUMOTEX, akciová společnost, Mládežnická 3 A**, č.p. 3062, Břeclav, Česká republika
 (510) (17) nízkolehčená polyetylenová folie a výrobky z této folie, jako např. hydroizolační folie, výstražné a signalizační folie, výtzuže, podložky, folie na výseky pro průmyslové aplikace, výseky, břehové folie apod.
 (511) 17
 (210) O 69394

(111) **174222**

- (220) 25.08.1992
 (151) 03.12.1993
 (180) 25.08.2012
 (540)



- (730) **HTH Hipius + Hronský Trading s r.o.**, Myslíkova 6/257, Praha 2, Česká republika

- (740) Ing. Vandlíková Jana, Bohemia Patent, Petráská 12, Praha 1
 (510) Sortiment umělých rostlin; služby architekta, služby aranžérské.
 (511) 26, 42
 (210) O 71077

(111) **174313**

- (220) 09.10.1992
 (151) 14.12.1993
 (180) 09.10.2012
 (540)



- (730) **Evropská databanka a.s.**, Veveří 9, č.p. 456, Brno, Česká republika
 (740) JUDr. Rosenbachová Jitka, Veveří 9, Brno
 (510) Poskytování služeb a zprostředkovatelská činnost v oblasti výměny dat a informací, tj. provozování informačních systémů na bázi databank.
 (511) 36, 42
 (210) O 72242

(111) **174412**

- (220) 23.12.1992
 (151) 17.12.1993
 (180) 23.12.2012
 (540)

SPRINT

- (730) **Nealko nápoje a.s.**, Holická 49, Olomouc, Česká republika
 (740) Ing. Soukup Petr, Patentová kancelář, Švédská 3, Olomouc
 (510) Nealkoholické nápoje a sirupy.
 (511) 32
 (210) O 74125

(111) **174523**

- (220) 30.07.1992
 (151) 30.12.1993
 (180) 30.07.2012
 (540)

FESTIVAL

- (730) **Festival Shipping & Tourist Enterprises Limited**, Archbishop Makarios III Avenue, Block B, Fortun, Limassol, Kypr
 (740) JUDr. Matějka Jan, Advokátní a patentová kancelář Čermák, Hořejš, Myslíl, Národní 32, Praha 1
 (510) Transport a skladování; doprava po moři; doprava cestujících; příprava, provádění a opatřování potřeb pro zábavní plavby, okružní jízdy a prázdninové cesty; turistické služby; cestovní kanceláře; služby v souvislosti s ubytováním, hotely, restauracemi, bary, kavárnami a nočními kluby; rezervační služby; provádění výstav a konferencí.
 (511) 39, 42
 (210) O 70604

(111) **174639**

- (220) 31.08.1992
 (151) 25.01.1994

(180) 31.08.2012

(540) **APO**(730) **APOTEX Inc.**, 150 Signet Drive, Weston, Ontario M9L 1T9, Kanada

(740) Ing. Smola Josef, Patentová kancelář Kania, Sedlák, Smola, Mendlovo nám. 1a, Brno

(510) (5) léčiva, zejména psychoterapeutika, močopudné léky, přípravky proti artritidě, protizánětlivé prostředky, kortikosteroidy, přípravky proti snižování množství cukru v krvi, přípravky proti infekčním chorobám, přípravky proti vysokému tlaku, inhibitory enzymů - xantinové oxidázy, beta - adrenergické blokové prostředky, lékařské a diagnostické potřeby a činidla, potřeby a činidla pro léčení a diagnózu; (10) lékařský a farmaceutický pomocný a provozní materiál.

(511) 5, 10

(210) O 71250

(111) **175101**

(220) 21.08.1992

(151) 28.02.1994

(180) 21.08.2012

(540)

(730) **Českomoravská stavební společnost s r.o.**, Novobranská 14, Brno, Česká republika

(510) (37) provádění inženýrských, průmyslových, bytových a občanských staveb.

(511) 37

(210) O 71031

(111) **175547**

(220) 26.05.1992

(151) 30.03.1994

(180) 26.05.2012

(540)

INGRES(730) **Computer Associates International, Inc.**, One Computer Associates Plaza, Islandia, Spojené státy americké, New York

(740) Patentservis Praha a.s., Jivenská 1273/1, Praha 4

(510) (9) programy pro databázové řízení, ukládání dat, kontrolu dat a zpracování dat a programovací nástroje pro usnadnění rozvoje aplikace.

(511) 9

(210) O 68804

(111) **175754**

(220) 07.10.1992

(151) 15.04.1994

(180) 07.10.2012

(540)

LENTILKY(730) **SOCIÉTÉ DES PRODUITS NESTLÉ S.A.**, Vevey, Švýcarsko

(740) Ing. Reichel Pavel, Lopatecká 14, Praha 4

(510) Trvanlivé pečivo, čokoládové a nečokoládové cukrovinky, nápojové směsi a prášky.

(511) 30, 32

(210) O 72138

(111) **175777**

(220) 08.04.1992

(151) 18.04.1994

(180) 08.04.2012

(540)

(730) **NOVUM, spol. s r.o.**, Kaprova 13, Praha 1, Česká republika

(740) JUDr. Hrdina Pavel, advokát, Čermákova 7, Praha 2

(510) Vážicí, balící a etiketovací zařízení, registrační pokladny.

(511) 9

(210) O 67802

(111) **175778**

(220) 08.04.1992

(151) 18.04.1994

(180) 08.04.2012

(540)

(730) **NOVUM, spol. s r.o.**, Kaprova 13, Praha 1, Česká republika

(740) JUDr. Hrdina Pavel, advokát, Čermákova 7, Praha 2

(510) Vážicí, balící a etiketovací zařízení, registrační pokladny.

(511) 9

(210) O 67803

(111) **175871**

(220) 08.04.1992

(151) 26.04.1994

(180) 08.04.2012

(540)

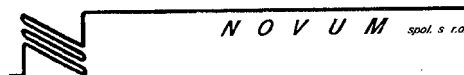
(730) **NOVUM, spol. s r.o.**, Kaprova 13, Praha 1, Česká republika

(740) JUDr. Hrdina Pavel, advokát, Čermákova 7, Praha 2

(510) Nákup a prodej nemovitostí, renovace, váhy a pokladny včetně příslušenství, pokladní systémy (software).

(511) 9, 36, 37, 42

(210) O 67801

(111) **175925**

(220) 12.08.1992

(151) 27.04.1994

(180) 12.08.2012

(540)



- (730) **SONEKO s.r.o.**, Bělehradská 858/23, Praha 2, Česká republika
- (740) Ing. Jaromír Příkryl, Patentová a známková kancelář, Včelín 1161, Hulín
- (510) Tesařské a truhlářské výrobky pro potřeby ve stavebnictví a pro individuální potřebu zejména okna, dveře, okenní kostry, okenní a dveřní rámy, římsy, portály, profily, podlahy, parkety, vlisy, parketové dýhy, prahy, schodiště, stropy, obložení stěn a zdí, stropní, střešní a volierové konstrukce, pergoly, střešní krytiny, komínové lávky, mostní a podpěrné konstrukce, pažení pro beton, bednění, podchodná lešení, podhledy, tesařské zárubně, příčky, sauny, tesařské konstrukce rodinných domů, chat, altánů a kůlen, obaly pro přepravu výrobků vše ze dřeva; dřevo stavební, polozpracované, nábytkové, dýhové, dřevotříska; nábytkové truhlářské výrobky a doplňky, jejich části, díly a ostatní truhlářské výrobky zař. ve tř. 20 zejména stoly konferenční, servírovací a noční stolky, židle, sedátka, lavice, křesla, postele, válečky, dvoulůžka, kolébky, skříně, knihovny, skleníky, prádelníky, nábytkové dveře, police, desky a rámy všeho druhu, zrcadla, věšáky, zahradní lehátka a nábytek, příhrádkové stěny pro nábytek, okenní soupravy, kryty na ústřední topení, na krby, na elektrické a vodovodní potrubí, kompletní vybavení interiérů dle individuálního přání vše ze dřeva nebo v kombinaci dřeva s korkem, rákosem, perletí, kostic a jantarem, regály, pulty, ponky, hoblice, skladovací a přepravní palety, zábradlí, žebříky, štafle, rakve vše ze dřeva; skluzavky, prolézačky, houpačky, hrazdy, kostky, hranoly a veškeré ostatní hračky a sportovní náčiní ze dřeva pro vybavení dětských hřišť; zprostředkovatelská činnost v oblasti stavebnictví; veškeré stavební, zednické a pomocné zednické práce; montáž lešení; práce se dřevem, jeho zpracování, povrchové a jakostní úpravy zejména řezání, hoblování, frézování, dlabání, vrtání, broušení, soustružení, ohýbání, rozebíratelné i nerozebíratelné spojování, moření, napouštění, kytování, opalování, lakování, vysoušení, namáčení, lihování, lisování.
- (511) 19, 20, 28, 37, 40
(210) O 70862

- (111) **176179**
(220) 04.08.1992
(151) 10.05.1994
(180) 04.08.2012
(540)

TARKETT

- (730) **Tarkett Sommer AB**, 37281 Ronneby, Švédsko
(740) JUDr. Čermák Karel, Čermák, Hofeš, Vrba - advokátní a patentová kancelář, Národní 32, Praha 1
(510) (27) podlahové krytiny textilní, izolační, koberce,

předložky, rohože, linoleum a další materiály pro krytí podlah.

- (511) 27
(210) O 70677

- (111) **176386**
(220) 29.12.1992
(151) 13.05.1994
(180) 29.12.2012
(540)

RENETA

- (730) **Ing. Pavel Vildner**, Olbrachtova 1, Olomouc, Česká republika
(740) Ing. Soukup Petr, Patentová kancelář, Švédská 3, Olomouc
(510) Zemědělské a zahradnické výrobky (s výjimkou ovoce, zeleniny a brambor), sazenice, živé rostliny a květiny, chemické výrobky pro zemědělství, zahradnictví a lesnictví, přírodní a průmyslová hnojiva.
(511) 1, 31
(210) O 74212

- (111) **176498**
(220) 16.10.1992
(151) 17.05.1994
(180) 16.10.2012
(540)



- (730) **Automatizované systémy Koníček, spol. s r.o.**, Mahenova 7/168, Praha 5, Česká republika
(510) Organizační a ekonomické poradenství; software; technické vybavení a doplňky počítačů.
(511) 9, 35, 42
(210) O 72398

- (111) **176562**
(220) 07.10.1992
(151) 19.05.1994
(180) 07.10.2012
(540)

VIA LUCIS

- (730) **MUDr. Helena Kamišová**, Šumavská 4, Praha 2, Česká republika
(740) Ing. Vandělková Jana, Bohemia Patent, Petráská 12, Praha 1
(510) Učebnice, sešity, slovníky a další publikace zaměřené na minority žijící v ČR a navštěvující české školy; nakladatelská činnost.
(511) 16, 41
(210) O 72117

- (111) **176737**
(220) 13.08.1992
(151) 23.05.1994
(180) 13.08.2012
(540)

OVOSALCO

- (730) **BONECO a.s.**, Antůškova 266, Benešov, Česká republika

(740) JUDr. Studený Oldřich, Komunardů 36, Praha 7
 (510) (29) pasterované vaječné hmoty ochucené.
 (511) 29
 (210) O 70877

(111) **176739**
 (220) 13.08.1992
 (151) 23.05.1994
 (180) 13.08.2012
 (540)

OVOCUKROL

(730) **BONECO a.s.**, Antůškova 266, Benešov, Česká republika
 (740) JUDr. Studený Oldřich, Komunardů 36, Praha 7
 (510) Pasterované vaječné hmoty ochucené.
 (511) 29
 (210) O 70875

(111) **176742**
 (220) 13.08.1992
 (151) 23.05.1994
 (180) 13.08.2012
 (540)

SALÁTFIX

(730) **BONECO a.s.**, Antůškova 266, Benešov, Česká republika
 (740) JUDr. Studený Oldřich, Komunardů 36, Praha 7
 (510) (29) majonézy a krémy.
 (511) 29
 (210) O 70874

(111) **176743**
 (220) 13.08.1992
 (151) 23.05.1994
 (180) 13.08.2012
 (540)

OVOSOL

(730) **BONECO a.s.**, Antůškova 266, Benešov, Česká republika
 (740) JUDr. Studený Oldřich, Komunardů 36, Praha 7
 (510) Pasterované vaječné hmoty ochucené.
 (511) 29
 (210) O 70873

(111) **177084**
 (220) 18.08.1992
 (151) 02.06.1994
 (180) 18.08.2012
 (540)

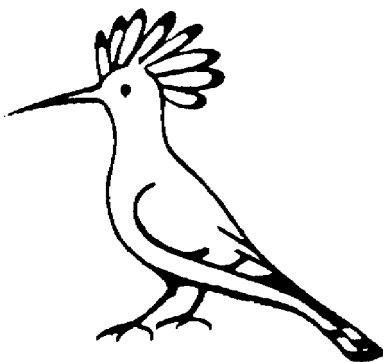

(730) **PhDr. František Dudek CSc.**, Vášova 343/10, Praha 10 - Kolovraty, Česká republika
 (510) (3) přírodní kosmetické přípravky.
 (511) 3

(210) O 70951

(111) **177183**
 (220) 07.09.1992
 (151) 07.06.1994
 (180) 07.09.2012
 (540)

AKAWI

(730) **MLIEKOSPOL a.s.**, Šurianska 10, Nové Zámky, Slovenská republika
 (740) Strnad Václav Ing., Rychtářská 375/31, Liberec 14
 (510) Biely syr v sol'nom náleve.
 (511) 29
 (210) O 71551

(111) **177363**
 (220) 27.08.1992
 (151) 15.06.1994
 (180) 27.08.2012
 (540)

BUSINESS WEEK

(730) **The McGraw-Hill Companies, Inc.**, 1221 Avenue of the Americas, New York, Spojené státy americké, New York
 (740) JUDr. Zelený Pavel, Společná advokátní kancelář Všeťečka a partneři, Hálkova 2, Praha 2
 (510) (16) časopisy.
 (511) 16
 (210) O 71182

(111) **177372**
 (220) 31.08.1992
 (151) 15.06.1994
 (180) 31.08.2012
 (540)

GASTROLIPID

(730) **Doc. Ing. Mojmir RANNÝ, CSc.**, Švehlova 26, Praha 10, Česká republika
 (740) Müller Václav, patentový zástupce, Filipova 2016, Praha 4
 (510) (5) dietetické potraviny; speciální chemické výrobky, zejména doplňky k dietetickým potravinám.
 (511) 5
 (210) O 71354

(111) **177453**
 (220) 24.07.1992
 (151) 15.06.1994
 (180) 24.07.2012
 (540)

POLYSTOPP

(730) **T.D. Williamson, Inc.**, 5727 South Lewis Avenue, Suite 300, Tulsa, Spojené státy americké, Oklahoma
 (740) JUDr. Rott Vladimír, Rott, Růžička a Guttman, patentová, známková a právní kancelář, Nad Štolou 12, Praha 7
 (510) Sedla, manžety, tvarovky T, spojovací články, nátrubky, redukce, kolena a potrubní armatury, vše vyrobené z kovu nebo plastu; vnitřní závitovky a automatické zátkovací stroje; příruční vnitřní závitovky a příruční zátkovačky.
 (511) 6, 7, 8, 17
 (210) O 70511

(111) **177454**
 (220) 21.10.1992
 (151) 15.06.1994
 (180) 21.10.2012
 (540)



(730) **LOANA, a.s.**, Bezručova 211, Rožnov pod Radhoštěm, Česká republika
 (740) RNDr. Zdeňka Halaxová, TETRAPAT, Univerzitní 7, vila Primavesi, Olomouc
 (510) Kojenecké vrchní ošacení, standardní punčochové zboží, punčochové kalhoty, punčochové zdravotní výrobky, zejména kompresivní punčochy, díly lýtkové, stehenní, kolení, kotníkové, pažní.
 (511) 10, 25
 (210) O 72457

(111) **177540**
 (220) 17.07.1992
 (151) 20.06.1994
 (180) 17.07.2012
 (540)

LUX

(730) **KONING INTERNATIONAL B.V.**, Brink 91, Postbus 291, AG Deventer, Holandsko
 (740) JUDr. Všetečka Miloš, Společná advokátní kancelář Všetečka a partneři, Hálkova 2, Praha 2
 (510) (31) krmiva, zejména pro psy a kočky; stelivo pro kočky.
 (511) 31
 (210) O 70329

(111) **177542**
 (220) 20.07.1992
 (151) 20.06.1994
 (180) 20.07.2012
 (540)

McGUIRE

(730) **THE MCGUIRE FURNITURE COMPANY, společnost zřízená podle zákonů státu Severní Karolína**, 1201 Bryant Street, San Francisco, Spojené státy americké, California
 (740) JUDr. Švorčík Otakar, Společná advokátní kancelář Všetečka a partneři, Hálkova 2, Praha 2
 (510) (20) nábytek.
 (511) 20
 (210) O 70382

(111) **177664**
 (220) 10.09.1992
 (151) 27.06.1994
 (180) 10.09.2012
 (540)

LAZER

(730) **CROSS S.A.**, 37 a, rue A. Leveque, Nivelles, Belgie
 (740) Kühnel Egon, Patentová kancelář, Oblá 56, Brno
 (510) Ochranné přilby jezdců, zejména jednostopých vozidel.
 (511) 9
 (210) O 71623

(111) **177773**
 (220) 20.07.1992
 (151) 28.06.1994
 (180) 20.07.2012
 (540)

KDO JE KDO

(730) **STUDIO 1809 s.r.o.**, Kostelní 14, Praha 7, Česká republika
 (740) Ing. Vlasta Sedláčková, Patentová, známková, grafická kancelář, Ke Katerinkám 1393, Praha 4
 (510) Vydavatelství, periodické a neperiodické publikace, mapy, atlasy.
 (511) 16, 41
 (210) O 70401

(111) **177808**
 (220) 14.10.1992
 (151) 28.06.1994
 (180) 14.10.2012
 (540)



(730) **Progres Partners Advertising, spol. s r.o.**, Opletalova 55, Praha 1, Česká republika
 (510) Reklamní činnost, pořádání mezinárodních výstav v oboru gastronomie.
 (511) 35, 42
 (210) O 72318

(111) **177842**
 (220) 17.09.1992
 (151) 28.06.1994
 (180) 17.09.2012
 (540)

SALVITIN

(730) **Doc. Ing. Mojmír Ranný, CSc.**, Švehlova 26, Praha 10, Česká republika
 (740) Müller Václav, patentový zástupce, Filipova 2016, Praha 4
 (510) (5) dietetické preparáty.
 (511) 5
 (210) O 71738

(111) **178206**

(220) 19.10.1992
(151) 14.07.1994
(180) 19.10.2012
(540)

MILAGRO

(730) **Syngenta Limited**, Surrey, Fernhurst, Haslemere, Velká Británie
(740) JUDr. Traplová Jarmila, Advokátní a patentová kancelář Traplová, Hakr, Kubát, Přístavní 24, Praha 7
(510) Chemické výrobky pro použití v zemědělství, zahradnictví a lesnictví; průmyslová a přírodní hnojiva; insekticidy, herbicidy, fungicidy, pesticidy; prostředky pro hubení obtížných a škodlivých živočichů.
(511) 1, 5
(210) O 72410

178319

(220) 10.08.1992
(151) 18.07.1994
(180) 10.08.2012
(540)

DIALYHEM

(730) **Imuna, š.p.**, Jarková 17, Šarišské Michalany, Slovenská republika
(740) Ing. Jaromír Přikryl, Patentová a známková kancelář, Včelín 1161, Hulín
(510) (5) DIALYHEM - koncentrovaný roztok soli pro hemodialyzu.
(511) 5
(210) O 70781

178328

(220) 01.09.1992
(151) 19.07.1994
(180) 01.09.2012
(540)

MIDNIGHT SUN

(730) **Valio Ltd.**, Meijeritie 6, 00370 Helsinki, Finsko
(740) Ing. Malůšek Jiří, Mendlovo nám. 1a, Brno
(510) (29) mléko, sýry, máslo.
(511) 29
(210) O 71484

178412

(220) 07.10.1992
(151) 22.07.1994
(180) 07.10.2012
(540)

WERANA

(730) **WERANA spol. s r.o.**, ul. I. máje 569, Habartov, Česká republika
(740) Ing. Reichel Pavel, Lopatecká 14, Praha 4
(510) (25) textilní zboží, zejména sukně, kalhoty, vesty, halenky, trička, tepláky, plavky, zástěry, pláště, kostýmy, kabátky, blejzry, šaty, noční košile, pulovry, svetry a další zejména dámské textilní oděvy, prádlo a doplňky, zahrnuté ve tř. 25.
(511) 25
(210) O 72113

178420

(220) 23.10.1992
(151) 22.07.1994
(180) 23.10.2012

(540)



(730) **SPEKTRA, společnost s r. o.**, V Hlinkách 1548, Beroun 2, Česká republika
(740) RNDr. Zdeňka Halaxová, TETRAPAT, Univerzitní 7, vila Primavesi, Olomouc
(510) Projektová činnost v investiční výstavbě, inženýrská a poradenská činnost ve výstavbě, provádění průmyslových staveb, provádění inženýrských staveb vč. technického vybavení, provádění bytových a občanských staveb, provádění menších staveb.
(511) 37, 42
(210) O 72499

178472

(220) 05.08.1992
(151) 26.07.1994
(180) 05.08.2012
(540)

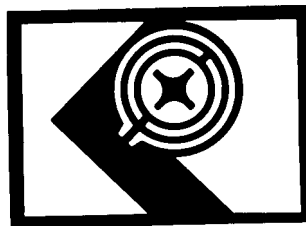

(730) **KOVOHUTĚ ROKYCANY, a.s.**, Zeyerova 285, Rokycany, Česká republika
(510) Výrobky z Ni a Ni slitin, Cu a Cu slitin a ostatních barevných kovů ve formě plechů, pruhů, pásů anod, drátů, profilových drátů, tyčí, trubek, výlisků; výseky a toroidy z magneticky měkkých slitin; krystalizátory, svařovací kotouče a špičky ze speciální slitiny Cu; kluzná ložiska bimetalická a monometalická, celobronzová pouzdra a skružovaná pouzdra; skružované výrobky z oceli.
(511) 6, 7
(210) O 70685

178500

(220) 13.08.1992
(151) 26.07.1994
(180) 13.08.2012
(540)

BIOVO

(730) **BONECO a.s.**, Antůškova 266, Benešov, Česká republika
(740) JUDr. Studený Oldřich, Komunardů 36, Praha 7
(510) Vejce tříděná, vaječné výrobky, žloutky, bílky, vaječná směs, tatarská omáčka, majonézy, hořčice, kečupy.
(511) 29, 30
(210) O 70878

178533

(220) 28.09.1992
(151) 27.07.1994
(180) 28.09.2012
(540)



- (730) **Pražská obchodní společnost, spol. s r.o.** (POS, spol. s r.o.), V Olšínách 6, Praha 10, Česká republika
- (740) Ing. Chludina Jiří, UNIPATENT, J. Masaryka 43-47, Praha 2-Vinohrady
- (510) Poradenské, konzultační, administrativně-organizační a informační služby včetně pořádání odborných symposií, konferencí a školení, propagace výrobků a služeb včetně účasti na veletrzích a výstavách, technicko poradenské a servisní služby, zprostředkování reklam a inzerce, obstaravatelská činnost, kancelářské a školní potřeby, nábytek, hračky, elektronika, pronájem strojů, přístrojů a zařízení, provozování konsignačních skladů, agenturní činnost, dovoz a vývoz, zpracování a prodej barevných kovů, kovových a nekovových odpadů.
- (511) 6, 9, 16, 19, 20, 28, 35,
36, 39, 40, 41, 42
- (210) O 71922

(111) **178653**
(220) 31.08.1992
(151) 29.07.1994
(180) 31.08.2012
(540)



- (730) **DANDY A/S**, Dandyvej, 7100 Vejle, Dánsko
- (740) JUDr. Všečeka Miloš, Společná advokátní kancelář Všečeka a partneři, Hálkova 2, Praha 2
- (510) (30) nemedicínální cukrovinky, zejména žvýkací guma.
- (511) 30
- (210) O 71333

(111) **178677**
(220) 25.09.1992
(151) 01.08.1994
(180) 25.09.2012
(540)



- (730) **Mgr. Jana Srbová**, Železničního pluku 1630, Pardubice, Česká republika
- (510) (41) výchovně vzdělávací činnost v soukromé střední škole.
- (511) 41
- (210) O 71906

(111) **178695**
(220) 24.09.1992
(151) 02.08.1994

(180) 24.09.2012
(540)

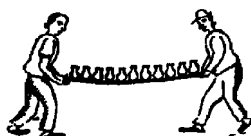

PRAŽSKÁ KAMENINA
PRAGUE STONEWARE
Michal Jůza & Eva Jůzová

- (730) **Michal Jůza**, Lázeňská 6, Praha 1, Česká republika
- (510) Keramické užité nádobí, reliéfy a plastiky, keramický nábytek a nábytkové komponenty.
- (511) 19, 20, 21
- (210) O 71833

(111) **178705**
(220) 30.09.1992
(151) 04.08.1994
(180) 30.09.2012
(540)

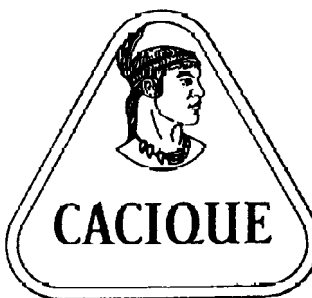

- (730) **LICORERIAS UNIDAS, S.A.**, Carretera Barquisimeto-Acarigua, KM 44, La Miel, BARQUISIETO, Estado Lara, Venezuela
- (740) JUDr. Pavel Zelený, advokát, Společná advokátní kancelář Všečeka, Zelený, Švorčík, Kalenský a partneři, Hálkova 2, Praha 2
- (510) (33) víno, lihoviny a likéry.
- (511) 33
- (210) O 71994

(111) **178738**
(220) 07.10.1992
(151) 05.08.1994
(180) 07.10.2012
(540)

BEEFY-T

- (730) **Sara Lee Corporation, spol. zřízená podle zákonů státu Maryland**, 401 Hanes Mill Road, Winston-Salem, Spojené státy americké, North Carolina
- (740) Patentservis Praha a.s., Jivenská 1273/1, Praha 4
- (510) Trika, noční košile, prádélko, spodní prádlo, náteřníky, mikiny, svetry, sportovní košile a polokošile.
- (511) 25
- (210) O 72135

(111) **178748**
(220) 15.09.1993
(151) 05.08.1994
(180) 15.09.2013

(540)



- (730) **Jihomoravské pivovary, a.s.**, náměstí Čsl. armády 116/4, Vyškov, Česká republika
 (740) Ing. Dohnal Jiří, patentový zástupce, Nedbalova 29, Brno
 (510) Piva, jiné pivovarské výrobky, nealkoholické nápoje, přípravky, produkty, vedlejší produkty a pomocné látky související; související servisní, poradenské a restaurační služby, potravinářské zboží zařazené ve tř. 29 a 30, čerstvé ovoce, zelenina a jiné plody.
 (511) 29, 30, 31, 32, 37, 42
 (210) O 82683

- (111) **178801**
 (220) 01.07.1992
 (151) 08.08.1994
 (180) 01.07.2012
 (540)



- (730) **Matti Viio**, Flisbacken 10, Sollentuna, Švédsko
 (740) JUDr. Rott Vladimír, Rott, Růžička a Guttman, patentová, známková a právní kancelář, Nad Štolou 12, Praha 7
 (510) (25) oděvy, obuv, pokrývky hlavy.
 (511) 25
 (210) O 69821

- (111) **178802**
 (220) 01.07.1992
 (151) 08.08.1994
 (180) 01.07.2012
 (540)



- (730) **Matti Viio**, Flisbacken 10, Sollentuna, Švédsko
 (740) JUDr. Rott Vladimír, Rott, Růžička a Guttman, patentová, známková a právní kancelář, Nad Štolou 12, Praha 7
 (510) (25) oděvy, obuv, pokrývky hlavy.
 (511) 25
 (210) O 69820

- (111) **178892**
 (220) 30.10.1992
 (151) 16.08.1994
 (180) 30.10.2012

(540)



- (730) **SAMAB BRNO GROUP, a.s.**, Valchařská 6, Brno, Česká republika
 (740) Zastupování bylo zrušeno, .
 (510) Vydávání periodických publikací.
 (511) 16, 41
 (210) O 72648

- (111) **178958**
 (220) 29.07.1992
 (151) 19.08.1994
 (180) 29.07.2012
 (540)

TUSCANY PER UOMO

- (730) **ARAMIS INC.**, 767 Fifth Avenue, New York, Spojené státy americké, New York
 (740) JUDr. Matějka Jan, Advokátní a patentová kancelář Čermák, Hořejš, Myslíl, Národní 32, Praha 1
 (510) (3) prací, bělicí, lešticí a čistící přípravky, odmašťovací přípravky, mýdlo, výrobky kosmetické a voňavkářské včetně éterických olejů, vody na vlasy, zubní pasty a prášky.
 (511) 3
 (210) O 70568

- (111) **178959**
 (220) 29.07.1992
 (151) 19.08.1994
 (180) 29.07.2012
 (540)

TUSCANY PER DONNA

- (730) **ARAMIS INC.**, 767 Fifth Avenue, New York, Spojené státy americké, New York
 (740) JUDr. Matějka Jan, Advokátní a patentová kancelář Čermák, Hořejš, Myslíl, Národní 32, Praha 1
 (510) (3) prací, bělicí, lešticí a čistící přípravky, odmašťovací přípravky, mýdlo, výrobky kosmetické a voňavkářské včetně éterických olejů, vody na vlasy, zubní pasty a prášky.
 (511) 3
 (210) O 70569

- (111) **178969**
 (220) 20.10.1992
 (151) 19.08.1994
 (180) 20.10.2012
 (540)



- (730) **Wellington Mode GmbH**, Bielefeld, Německo
 (740) JUDr. Švorčík Otakar, Společná advokátní kancelář Vsetečka a partneři, Hálkova 2, Praha 2
 (510) (25) oděvy.
 (511) 25
 (210) O 72440

- (111) **179021**
 (220) 06.11.1992

(151) 23.08.1994
(180) 06.11.2012
(540)



(730) **KOJA, spol. s r.o.**, Nádražní 618, Mníšek pod Brdy, Česká republika
(740) RNDr. Zdeňka Halaxová, TETRAPAT, Univerzitní 7, vila Primavesi, Olomouc
(510) Požární počítačové systémy, požární dispečinky včetně montáže a servisu.
(511) 9, 37, 42
(210) O 72839

(111) **179071**
(220) 04.11.1992
(151) 24.08.1994
(180) 04.11.2012
(540)

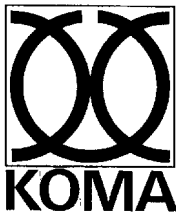

(730) **BUZULUK Komárov, a.s.**, Buzulucká 108, Komárov u Hořovic, Česká republika
(740) Patentservis Praha a.s., Jivenská 1273/1, Praha 4
(510) (6) odlitky ze speciální litiny, pístní kroužky, ventilová sedla, vodítka ventilů a další drobné odlitky.
(511) 6
(210) O 72766

(111) **179081**
(220) 10.12.1992
(151) 24.08.1994
(180) 10.12.2012
(540)

EFEXOR

(730) **American Home Products Corporation**, Five Giralda Farms, Madison, Spojené státy americké, New Jersey
(740) Mgr. Petra Korejzová, KOREJZOVÁ & SPOL. Advokátní a patentová kancelář, Spálená 29, Praha 1
(510) (5) farmaceutické přípravky pro použití jako sedativa.
(511) 5
(210) O 73746

(111) **179096**
(220) 15.09.1993
(151) 25.08.1994
(180) 15.09.2013
(540)



(730) **Jihomoravské pivovary, a.s.**, náměstí Čsl. armády 116/4, Vyškov, Česká republika
(740) Ing. Dohnal Jiří, patentový zástupce, Nedbalova 29, Brno
(510) Piva, jiné pivovarské výrobky, nealkoholické nápoje, přípravky, produkty, vedlejší produkty a pomocné látky související; související servisní, poradenské a restaurační služby; potraviny všeho druhu kromě dietetických a pro děti, ovoce a zelenina, alkoholické nápoje.
(511) 29, 30, 31, 32, 37, 42
(210) O 82684

(111) **179097**
(220) 15.09.1993
(151) 25.08.1994
(180) 15.09.2013
(540)



(730) **Jihomoravské pivovary, a.s.**, náměstí Čsl. armády 116/4, Vyškov, Česká republika
(740) Ing. Dohnal Jiří, patentový zástupce, Nedbalova 29, Brno
(510) (32) pivo.
(511) 32
(210) O 82685

(111) **179098**
(220) 15.09.1993
(151) 25.08.1994
(180) 15.09.2013
(540)



(730) **Jihomoravské pivovary, a.s.**, náměstí Čsl. armády 116/4, Vyškov, Česká republika
(740) Ing. Dohnal Jiří, patentový zástupce, Nedbalova 29, Brno
(510) (32) pivo.
(511) 32
(210) O 82686

(111) **179099**
(220) 15.09.1993

(151) 25.08.1994
(180) 15.09.2013
(540)



(730) **Jihomoravské pivovary, a.s.**, náměstí Čsl. armády 116/4, Vyškov, Česká republika
(740) Ing. Dohnal Jiří, patentový zástupce, Nedbalova 29, Brno
(510) (32) pivo.
(511) 32
(210) O 82687

(111) **179100**
(220) 15.09.1993
(151) 25.08.1994
(180) 15.09.2013
(540)



(730) **Jihomoravské pivovary, a.s.**, náměstí Čsl. armády 116/4, Vyškov, Česká republika
(740) Ing. Dohnal Jiří, patentový zástupce, Nedbalova 29, Brno
(510) (32) pivo.
(511) 32
(210) O 82688

(111) **179246**
(220) 08.12.1992
(151) 30.09.1994
(180) 08.12.2012
(540)

PENTALONG

(730) **ALPHARMA-ISIS GmbH & Co. KG**, Elisabeth-Selbert-Strasse 1, Langenfeld, Německo
(740) JUDr. Matějka Jan, Advokátní a patentová kancelář Čermák, Hořejš, Myslíl, Národní 32, Praha 1
(510) (5) léčiva.
(511) 5
(210) O 73670

(111) **179247**
(220) 08.12.1992
(151) 30.09.1994
(180) 08.12.2012
(540)

NITRANGIN

(730) **ALPHARMA-ISIS GmbH & Co. KG**, Elisabeth-Selbert-Strasse 1, Langenfeld, Německo
(740) JUDr. Matějka Jan, Advokátní a patentová kancelář Čermák, Hořejš, Myslíl, Národní 32, Praha 1
(510) (5) léčiva.
(511) 5
(210) O 73669

(111) **179292**
(220) 08.09.1992
(151) 31.08.1994
(180) 08.09.2012
(540) **TELEKOMUNIKACE Pardubice**

S.r.o.

(730) **Telekomunikace Pardubice, s.r.o.**, Gorkého 1404, Pardubice, Zelené předměstí, Česká republika
(740) Ing. Jaromír Příklad, Patentová a známková kancelář, Včelín 1161, Hulín
(510) Rozvaděče nízkého napětí do 1000 V bez nebezpečí výbuchu, poplašná zařízení; montáž, opravy, údržba vyhrazených elektrických zařízení, montáž poplašných zařízení, montáž a opravy telekomunikačních zařízení.
(511) 9, 37
(210) O 71582

(111) **179433**
(220) 30.11.1992
(151) 07.09.1994
(180) 30.11.2012
(540)

Jiří Navrátil

(730) **Jiří Navrátil**, Novosuchdolská 581/5a, Praha 6 - Suchdol, Česká republika
(740) Ing. Kania František, Patentová kancelář Kania, Sedlák, Smola, Mendlovo nám. 1a, Brno
(510) Software; školení, vývoj a konzultace v oblasti software.
(511) 9, 41, 42
(210) O 73396

(111) **179460**
(220) 08.12.1992
(151) 08.09.1994
(180) 08.12.2012
(540)

SPONGOSTAN

(730) **Ferrosan A/S**, Sydmarken 5, 2860 Soborg, Dánsko
(740) JUDr. Korejzová Zdeňka, KOREJZOVÁ & SPOL. Advokátní a patentová kancelář, Spálená 29, Praha 1
(510) (5) zdravotnické přípravky, náplasti, obvazový materiál, vstřebatelný železný železný materiál s hemostatickým účinkem pro chirurgické a zubolékařské účely.
(511) 5
(210) O 73666

(111) **179474**
(220) 10.08.1992
(151) 08.09.1994
(180) 10.08.2012

- (540) **TELCO**
- (730) **TELCO systems s.r.o.**, Zvolenská cesta 14, Banská Bystrica, Slovenská republika
- (740) Effmert Jiří, Halasova 314a, Říčany
- (510) Elektronika, elektronické aplikace, programové produkty, přístroje a zařízení telekomunikační, přístroje a nástroje vědecké, elektrické (včetně pro bezdrátovou telegrafii), automatické přístroje uváděné v činnost vhozením mince nebo známky, stroje pro záznam, přenos a reprodukci zvuku nebo obrazu, zapisovací pokladny a počítačové stroje, přístroje kancelářské techniky; dopravní prostředky, jejich příslušenství a náhradní díly; zprostředkovatelská činnost ve výše uvedených oblastech.
- (511) 9, 12, 36
- (210) O 70786

- (111) **179592**
- (220) 15.12.1992
- (151) 14.09.1994
- (180) 15.12.2012
- (540)

CEVITA

- (730) **SOCIÉTÉ DES PRODUITS NESTLÉ S.A.**, Vevey, Švýcarsko
- (740) Ing. Reichel Pavel, Lopatecká 14, Praha 4
- (510) Trvanlivé pečivo, čokoládové a nečokoládové cukrovinky, nápojové směsi a prášky.
- (511) 30, 32
- (210) O 73862

- (111) **179702**
- (220) 25.08.1992
- (151) 15.09.1994
- (180) 25.08.2012
- (540)

PJsoft

- (730) **Petr Porembský**, Petržilova 3296/1, Praha 4-Modřany, Česká republika
- (510) Softwarové produkty a služby.
- (511) 9, 42
- (210) O 71082

- (111) **179961A**
- (220) 14.08.1992
- (151) 30.05.2000
- (180) 14.08.2012
- (540)



- (730) **PPF burzovní společnost a.s.**, Na Pankráci 121, Praha 4, Česká republika
- (740) Ing. Reichel Pavel, Lopatecká 14, Praha 4
- (510) (36) provozování obchodů jako jsou koupě a prodej cenných papírů, zprostředkování obchodů s cennými papíry.
- (511) 36

- (210) O 155829

- (111) **179961B**
- (220) 14.08.1992
- (151) 30.05.2000
- (180) 14.08.2012
- (540)



- (730) **PPF a.s.**, Na Pankráci 121, Praha 4, Česká republika
- (740) Ing. Reichel Pavel, Lopatecká 14, Praha 4
- (510) Koupě, prodej nebo zprostředkování obchodu s nemovitostmi pro investiční nebo podílové fondy; převzetí podnikání stejného nebo obdobného druhu, zastupování jiné obdobné společnosti s obdobným předmětem podnikání, na takových společnostech se podílet i jako ručící a možnost zřizovat dceřiny společnosti.
- (511) 36, 42
- (210) O 155830

- (111) **179996**
- (220) 26.11.1992
- (151) 28.09.1994
- (180) 26.11.2012
- (540)

HÄAGEN-DAZS

- (730) **THE PILLSBURY COMPANY, A DELAWARE CORPORATION**, 200 South 6th Street, Minneapolis, Spojené státy americké, Minnesota
- (740) JUDr. Pavel Zelený, advokát, Společná advokátní kancelář Všečeka, Zelený, Švorčík, Kalenský a partneři, Hálkova 2, Praha 2
- (510) Zmrzlina, mražené ovoce, limonády, mražené šťávy, krémy, dorty a jogurty, provozování restaurací, kaváren a cukráren.
- (511) 29, 30, 32, 42
- (210) O 73325

- (111) **180017**
- (220) 16.12.1992
- (151) 29.09.1994
- (180) 16.12.2012
- (540)

XYPEX

- (730) **XYPEX CHEMICAL CORPORATION**, 13731 Mayfield Place, Richmond, Kanada
- (740) JUDr. Petr Kalenský, Společná advokátní kancelář Všečeka Zelený Švorčík Kalenský a Partneři, Hálkova 2, Praha 2
- (510) Přípravky pro úpravu betonu na nepropustnost a odolnost vůči vodě, na čištění a k opravě betonu.
- (511) 1
- (210) O 73919

- (111) **180030**
- (220) 04.12.1992
- (151) 29.09.1994
- (180) 04.12.2012

(540)

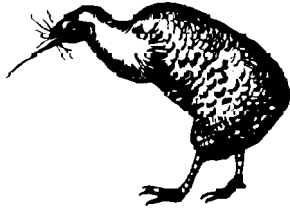

(730) **Ing. Marcel Ludvík**, CH.de Gaulla 1/799, Praha 6, Česká republika

(740) JUDr. Aleš Zábrš, advokát a patentový zástupce, Na Beránce 2, Praha 6

(510) Cestovní kancelář a služby s ní související, publikace a mapy, inzerce, propagace, poradenská činnost v oboru.

(511) 16, 35, 39, 42

(210) O 73610

(111) **180064**

(220) 13.04.1993

(151) 30.09.1994

(180) 13.04.2013

(540)

VINOPA

(730) **Ing. Miloš Veselý, CSc.**, Na kopcích 644, Rakvice, Česká republika

(740) Ing. Dohnal Jiří, patentový zástupce, Nedbalova 29, Brno

(510) (33) vína.

(511) 33

(210) O 76280

(111) **180146**

(220) 07.10.1992

(151) 05.10.1994

(180) 07.10.2012

(540)

DELI

(730) **SOCIÉTÉ DES PRODUITS NESTLÉ S.A.**, Vevey, Švýcarsko

(740) Ing. Reichel Pavel, Lopatecká 14, Praha 4

(510) Trvanlivé pečivo, čokoládové a nečokoládové cukrovinky, nápojové směsi a prášky.

(511) 30, 32

(210) O 72136

(111) **180148**

(220) 13.10.1992

(151) 05.10.1994

(180) 13.10.2012

(540)



(730) **PODRAVKA, prehrambena industrija, d.d.**, Ante Starčevića 32, Koprivnica, Chorvatsko

(740) Turková Jana, ČERVENKA, KLEINTOVÁ, TURKOVÁ Patentová, známková a advokátní kancelář, Husinecká 11a, Praha 3

(510) Dietetické výrobky, dětská výživa, hotová jídla v konzervách, majonézy, tuky a oleje, zeleninové a ovocné konzervy, maso, masové konzervy,

nakládaný křen, pektinový přípravek, mléčné výrobky, káva, čaj, kávová náhražka, výrobky z kakaa, cukr, výrobky z cukru, žito a žitné výrobky, biskvity, těstoviny, sušené polévky, příchutě, med, ocet, kvasnice, prášek do pečiva, pudingový prášek, škrob, výrobky ze škrobu, hořčice, omáčky, vanilkový cukr, koření, zmrzlinový prášek a zmrzlina, průmyslové rostliny, zemědělské a lesní produkty, ovoce a zelenina, nealkoholické nápoje, světlé pivo a černé pivo, minerální a sodové vody, sirupy a jiné přípravky pro přípravu nápojů, vína, alkoholické nápoje a likéry.

(511) 5, 29, 30, 31, 32, 33

(210) O 72290

(111) **180159**

(220) 19.11.1992

(151) 05.10.1994

(180) 19.11.2012

(540)

HAŠLERKY

(730) **SOCIÉTÉ DES PRODUITS NESTLÉ S.A.**, Vevey, Švýcarsko

(740) Ing. Reichel Pavel, Lopatecká 14, Praha 4

(510) (30) trvanlivé pečivo, čokoládové a nečokoládové cukrovinky.

(511) 30

(210) O 73149

(111) **180160**

(220) 19.11.1992

(151) 05.10.1994

(180) 19.11.2012

(540)

MILENA

(730) **SOCIÉTÉ DES PRODUITS NESTLÉ S.A.**, Vevey, Švýcarsko

(740) Ing. Reichel Pavel, Lopatecká 14, Praha 4

(510) (30) trvanlivé pečivo, čokoládové a nečokoládové cukrovinky.

(511) 30

(210) O 73152

(111) **180268**

(220) 22.09.1992

(151) 12.10.1994

(180) 22.09.2012

(540)



(730) **ELIZZA s r.o.**, Malebná 960, Praha 4, Česká republika

(740) Ing. Jaromír Píkrýl, Patentová a známková kancelář, Včelín 1161, Hulín

(510) Barvy, nátěry, laky, barviva, mořidla, ochranné výrobky proti korozi a proti deteriorizaci dřeva; průmyslové oleje a tuky, mazadla, výrobky pro pohlcování, polévání prachu, paliva včetně benzínu pro motory, osvětlovací látky; kovové stavební materiály, obecné kovy a jejich slitiny, kabely a kovové dráty neelektrické, kovové trubky, kovové potřeby zámečnické a klempířské; nářadí a přístroje s ručním pohonem; přístroje pro osvětlení, topení, výrobu páry, pro vaření, chladicí přístroje, sušiči, ventilační, zdravotní zařízení; vozidla - automobily

osobní i nákladní, motorky, kola; stavební materiály nekovové, neohebné trubky nekovové pro stavby, asfalt, směla, přenosné konstrukce nekovové; zrcadla, rámy a nábytek z plastických hmot, dřeva, korku, rákosu, rohu, kosti, proutí, kovu; sklo surové, opracované, porcelán, keramika, majolika, náčiní a nádoby pro domácnost, kartáče, hřebeny; koberce, rohože, linoleum, tapety na stěny; investorská a organizační činnost ve stavebnictví; stavebně montážní činnost (inženýrské, dopravní stavby); doprava materiálu a zboží.

- (511) 2, 4, 6, 8, 11, 12, 19,
20, 21, 27, 35, 37, 39
(210) O 71791

(111) **180328**

- (220) 25.01.1993
(151) 17.10.1994
(180) 25.01.2013
(540)



- (730) **Destila, výrobní družstvo**, Kaštanová 127, Brno - město, Česká republika
(510) Potravinářské stroje průmyslové a potravinářské filtry; topnářská technika; projekční činnost v uvedených oblastech.
(511) 7, 11, 42
(210) O 74655

(111) **180457**

- (220) 27.05.1993
(151) 20.10.1994
(180) 27.05.2013
(540)



- (730) **3K, s.r.o.**, Počernická 513/56, Praha 10, Česká republika
(740) Mgr. Machatová Marcela, patentový zástupce, DMH-patentová a známková kancelář, Pospíšilova 2, Praha 3
(510) Vlasové šampony; sprchové šampony; vlasové balzámy.
(511) 3
(210) O 80200

(111) **180488**

- (220) 22.02.1993
(151) 21.10.1994
(180) 22.02.2013
(540)

ISIS

- (730) **ISIS spol. s r.o.**, Dělnická 850, Hostivice, Česká republika

- (740) RNDr. Zdeňka Halaxová, TETRAPAT, Univerzitní 7, vila Primavesi, Olomouc
(510) Software včetně programového vybavení pro počítače a uživatelská dokumentace, výpočetní technika včetně náhradních dílů /hardware, počítače, tiskárny, karty do počítače, monitory, klávesnice, sítě/, informatika, odborná literatura, poradenská a konzultační činnost zejména v oblasti výpočetní techniky, informatiky, elektroniky, elektrotechniky, zpracování informací, doprava nákladní i automobilová, skladování, servisní činnost, instalace hardware, software, kompletní příprava síťových systémů a jejich dodávka, provádění odborné technické inženýrské činnosti při zpracování informací.
(511) 9, 16, 35, 37, 39, 42
(210) O 75192

(111) **180495**

- (220) 01.10.1992
(151) 21.10.1994
(180) 01.10.2012
(540)

CEPORACIN

- (730) **Glaxo Group Limited**, Glaxo Wellcome House, Berkeley Avenue, Greenford, Middlesex UB6 0NN, Velká Británie
(740) JUDr. Korejzová Zdeňka, KOREJZOVÁ & SPOL. Advokátní a patentová kancelář, Spálená 29, Praha 1
(510) (5) farmaceutické přípravky a látky.
(511) 5
(210) O 72040

(111) **180496**

- (220) 01.10.1992
(151) 21.10.1994
(180) 01.10.2012
(540)

TERTROXIN

- (730) **Glaxo Group Limited**, Glaxo Wellcome House, Berkeley Avenue, Greenford, Middlesex UB6 0NN, Velká Británie
(740) JUDr. Korejzová Zdeňka, KOREJZOVÁ & SPOL. Advokátní a patentová kancelář, Spálená 29, Praha 1
(510) (5) farmaceutické přípravky a látky.
(511) 5
(210) O 72039

(111) **180548**

- (220) 11.03.1993
(151) 24.10.1994
(180) 11.03.2013
(540)



- (730) **MORAVOSTAV Brno, a.s. stavební společnost**, Maříkova 1, Brno, Česká republika

- (740) RNDr. Zdeňka Halaxová, TETRAPAT, Univerzitní
7, vila Primavesi, Olomouc
- (510) Projektová činnost v investiční výstavbě, provádění
průmyslových, inženýrských, bytových a
občanských staveb, výroba cementového zboží.
- (511) 19, 42
- (210) O 75495

- (111) **180554**
(220) 13.01.1993
(151) 24.10.1994
(180) 13.01.2013
(540)



- (730) CASINO BRNO, a.s., Husova 16/200, Brno,
Česká republika
- (740) Ing. Vanděliková Jana, Bohemia Patent, Petřská 12,
Praha I
- (510) Zřízení a provozování casina, nábor a zajišťování
služeb zahraničním návštěvníkům i prostřednictvím
vlastní autodopravy, zajišťování společensko-
zábavných programů a akcí ve vztahu ke casinu,
provádění finančních a bankovních operací ve
vztahu k provozu casina, propagace a reklama
vlastní činnosti.
- (511) 35, 36, 39, 41, 42
- (210) O 74504

- (111) **180597**
(220) 17.08.1993
(151) 26.10.1994
(180) 17.08.2013
(540)

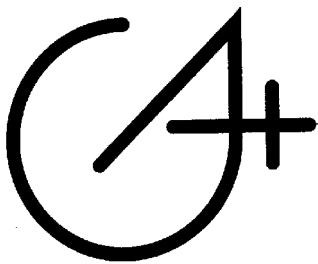

- (730) A PLUS BRNO a.s., Česká 12, Brno, Česká
republika
- (740) Mgr. Chytil Milan, Advokátní kancelář Chytil a
spol., Česká 12, Brno
- (510) Provádění průmyslových, občanských a bytových
staveb; projektová činnost v investiční výstavbě;
činnost organizačně ekonomických poradců v oboru
stavebnictví; obstaravatelská a zprostředkovatelská
činnost ve výše uvedených oborech včetně v oblasti
nákupu a prodeje zboží.
- (511) 36, 37, 42
- (210) O 81947

- (111) **180598**
(220) 17.08.1993
(151) 26.10.1994
(180) 17.08.2013



- (540)
- (730) A PLUS BRNO a.s., Česká 12, Brno, Česká
republika
- (740) Mgr. Chytil Milan, Advokátní kancelář Chytil a
spol., Česká 12, Brno
- (510) Provádění průmyslových, občanských a bytových
staveb; projektová činnost v investiční výstavbě;
činnost organizačně ekonomických poradců v oboru
stavebnictví; obstaravatelská a zprostředkovatelská
činnost ve výše uvedených oborech včetně v oblasti
nákupu a prodeje zboží.
- (511) 36, 37, 42
- (210) O 81948

- (111) **180626**
(220) 14.10.1992
(151) 31.10.1994
(180) 14.10.2012
(540)

ACO

- (730) ORIFLAME COSMETICS S.A., 20, rue Philippe
II, Luxembourg, Lucembursko
- (740) Ing. Vanděliková Jana, Bohemia Patent, Petřská 12,
Praha I
- (510) (3) kosmetické přípravky.
- (511) 3
- (210) O 72336

- (111) **180628**
(220) 08.10.1992
(151) 31.10.1994
(180) 08.10.2012
(540)

CAPTAIN MORGAN

- (730) SEAGRAM UNITED KINGDOM LIMITED, The
Ark, 201 Talgarth Road, London W6 8BN, Velká
Británie
- (740) JUDr. Pavel Zelený, advokát, Společná advokátní
kancelář Všečeka, Zelený, Švorčík, Kalenský a
partneři, Hálkova 2, Praha 2
- (510) (33) víno, lihoviny a likéry.
- (511) 33
- (210) O 72198

- (111) **180711**
(220) 06.04.1992
(151) 31.10.1994
(180) 06.04.2012
(540)

ULTIMATE

- (730) JAPOS CZ, s.r.o., Liblice č.p. 270, Byšice, Česká
republika
- (740) JUDr. Růžička Michal, CSc., Rott, Růžička a
Guttman, patentová, známková a právní kancelář,
Nad Štolou 12, Praha 7
- (510) Výroba sportovních potřeb; výrobky z plastických
hmot, zejména lodě a sportovní potřeby.
- (511) 12, 28
- (210) O 67759

- (111) **180740**

(220) 18.12.1992
 (151) 02.11.1994
 (180) 18.12.2012
 (540)



(730) **CEMOS Ostrava, a.s.**, Lihovarská 2, Ostrava-Kunčičky, Česká republika
 (740) Ing. Chludina Jiří, UNIPATENT, J.Masaryka 43-47, Praha 2-Vinohrady
 (510) Cement, stavební pojiva, mletá struska, betonové směsi a jiné stavební materiály.
 (511) 6, 19
 (210) O 74018

(111) **180758**
 (220) 09.09.1992
 (151) 03.11.1994
 (180) 09.09.2012
 (540)



(730) **Lenka Moštěková**, Studentská 696/2, Praha 6, Česká republika
 (740) Ing. Vanděliková Jana, Bohemia Patent, Petřská 12, Praha 1
 (510) Knihy, časopisy, výrobky z papíru; oděvy; hračky; ediční činnost; agenturní činnost v oblasti propagace a reklamy a v oblasti zájmové činnosti dětí a mládeže.
 (511) 16, 25, 28, 35, 41
 (210) O 71620

(111) **180899**
 (220) 18.03.1993
 (151) 09.11.1994
 (180) 18.03.2013
 (540)



(730) **Střední odborná škola služeb a Střední odborné učiliště**, 5. května 680, Kadaň, Česká republika
 (740) Patentservis Praha a.s., Jivenská 1273/1, Praha 4
 (510) Výuka žáků ve studijních a učebních oborech mechanik opravář se zaměřením pro silniční motorová vozidla, kadeřník, zahradník, prodáváč smíšeného zboží, prodáváč potravinářského zboží, pronájem bytových a nebytových prostor, ubytovací a stravovací činnost, kopírování, autoškola, svářečská škola, zahradnické výpěstky, drobné předměty aranžování (suchá vazba), paruky a přičesky, ozdobné předměty z kovu.
 (511) 6, 26, 31, 35, 36, 41, 42
 (210) O 75637

(111) **181014**
 (220) 29.07.1992
 (151) 18.11.1994
 (180) 29.07.2012
 (540)

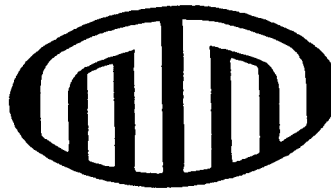

(730) **Ing. Josef Michl**, Jabloňová 29, Brno, Česká republika
 (740) Kořistka Martin, Karpatská 3, p.o.box 8, Brno 25
 (510) Zámečnické výrobky kovové i nekovové; automobily všeho druhu, automobilové motory, kola, chassis, automobilová ochranná skla, houkačky, kapoty, karoserie, automobilové osvětlovací přístroje, reflektory, ukazatele směru, řetězy, stěrače, tlumiče nárazů a další automobilové součástky; opravy automobilů a jejich dílů, opravy a vulkanizace pneumatik, preventivní ošetřování vozidel na ochranu proti rezavění, úpravy motorů, převodovek a dalších funkčních celků automobilů a vozidel; sportovní agentura pro motorismus tisková a informační; pronájem vozidel; úprava výrobků automobilového průmyslu; osobní doprava; konstrukční, vývojová, testovací a vyhodnocací činnost pro automobily a motorismus.
 (511) 6, 11, 12, 37, 38, 39, 40, 42
 (210) O 70580

(111) **181043**
 (220) 21.10.1992
 (151) 21.11.1994
 (180) 21.10.2012
 (540)

ETIAXIL

(730) **RIEMANN TRADING ApS**, Malmbergsvej 3, 2850 Naerum, Dánsko
 (740) JUDr. Pavel Zelený, advokát, Společná advokátní kancelář Všečeka, Zelený, Švorčík, Kalenský a partneři, Hálkova 2, Praha 2
 (510) Přípravky k bělení a ostatní látky používané v prádelnách; přípravky pro čištění, leštění, praní, odmašťování a broušení; mýdla; parfémy, těkavé oleje, kosmetické přípravky, vodičky na vlasy; prostředky k čištění a leštění zubů; toaletní prostředky k odstraňování potu; prostředky farmaceutické, veterinární a sanitární, lékařské přípravky pro slunění, přípravky proti pocení nohou, dietické látky pro léčebné účely, strava pro kojenec.
 (511) 3, 5
 (210) O 72469

(111) **181044**
 (220) 21.10.1992
 (151) 21.11.1994
 (180) 21.10.2012

(540)



(730) **RIEMANN TRADING ApS**, Malmbergsvej 3, Naerum, Dánsko

(740) JUDr. Pavel Zelený, advokát, Společná advokátní kancelář Vsetečka, Zelený, Švorčík, Kalenský a partneři, Hálkova 2, Praha 2

(510) Mýdla, parfémy, těkavé oleje, kosmetické přípravky včetně přípravků pro opalování, vodičky na vlasy, prostředky pro čištění zubů a ústní dutiny; přípravky farmaceutické, veterinární a sanitární, lékařské přípravky pro slunění, dietické látky pro lékařské účely, strava pro kojenče.

(511) 3, 5

(210) O 72470

(111) **181092**

(220) 08.10.1992

(151) 23.11.1994

(180) 08.10.2012

(540)



(730) **Hi-Shop, spol. s r.o.**, Rennská 17, Brno, Česká republika

(740) Kühnel Egon, Patentová kancelář, Oblá 56, Brno

(510) Spotřební audiovizuální elektronika; nosiče zvukového a obrazového záznamu; domácí elektrospotřebiče, zahrnuté ve tř. 7 a 9.

(511) 7, 9

(210) O 72169

(111) **181163**

(220) 07.04.1993

(151) 24.11.1994

(180) 07.04.2013

(540)



(730) **LEASYN s.r.o.**, Krameriova 127, Klatovy, Česká republika

(740) RNDr. Zdeňka Halaxová, TETRAPAT, Univerzitní 7, vila Primavesi, Olomouc

(510) Kožená galanterie, školní aktovky, pouzdra, školní penály.

(511) 16, 18

(210) O 76197

(111) **181210**

(220) 14.09.1992

(151) 25.11.1994

(180) 14.09.2012

(540)

OMEGA

(730) **EDWARD BAKER LIMITED**, Cornard Mills, Sudbury, Suffolk, Velká Británie

(740) JUDr. Korejzová Zdeňka, KOREJZOVÁ & SPOL. Advokátní a patentová kancelář, Spálená 29, Praha 1

(510) (31) krmiva, stelivo pro domácí zvířata.

(511) 31

(210) O 71687

(111) **181365**

(220) 03.06.1993

(151) 30.11.1994

(180) 03.06.2013

(540)



(730) **VOLMAR, spol. s r.o.**, Na Florenci 7-9, Praha 1, Česká republika

(740) Ing. Sedláčková Vlasta, Ke Kateřinkám 1393, Praha 4

(510) Cestovní kancelář, realitní kancelář, hostinská činnost, ubytovací služby, zprostředkování obchodní činnosti, kosmetika, čisticí prostředky, pánské vázanky a motýlky.

(511) 3, 25, 36, 39, 42

(210) O 80377

(111) **181435**

(220) 10.12.1992

(151) 05.12.1994

(180) 10.12.2012

(540)



(730) **MATE, a.s.**, Havránkova 11, Brno, Česká republika

(740) Ing. Mgr. Holasová Hana, A. Holas & partner PATENTOVÁ A ZNÁMKOVÁ KANCELÁŘ, Křížová 4, Brno

(510) Dopravní vozíky, vč. příslušenství (radlice, vidlice, lopaty); manipulační prostředky (upínací mechanismy, chapadla); tahače; mobilní úklidová technika; hydraulické systémy; přenosová hydraulická a mechanická převodová ústrojí, např. pro hydraulické vozíky; výzkum a vývoj; opravy, údržba a servis dopravních vozíků, silničních vozidel, silničních motorových vozidel; renovace náhradních dílů, skupin příslušenství a dílenského zařízení; obstarávatelství; doprava; opravy a servis tepelných ohřivačů; montáž technologických zařízení v zemědělství; manipulační, zemědělská a stavební mobilní technika (nakladače, dozery, jeřáby, dopravníky, zemní stroje); odborná školení související s provozem vyráběných výrobků a poskytovanými službami; školení řidičů osobních automobilů, motocyklů a traktorů; provoz sociálních a kulturních zařízení, podnikových bytů; půjčování dopravních vozíků; investiční výstavba; pohostinství a ubytování; elektromontážní práce; elektrorozvaděče a jejich části, např. elektrorozvaděčové skříně; servis stacionární a mobilní zemědělské techniky; vývoj, montáž a servis manipulačních zařízení s ekologickým provozem.

(511) 7, 9, 12, 36, 37, 39, 41, 42

(210) O 73705

(111) **181436**
 (220) 10.12.1992
 (151) 05.12.1994
 (180) 10.12.2012
 (540)



- (730) **MATE, a.s.**, Havránkova 11, Brno, Česká republika
 (740) Ing. Mgr. Holasová Hana, A. Holas & partner PATENTOVÁ A ZNÁMKOVÁ KANCELÁŘ, Křížová 4, Brno
 (510) Dopravní vozíky, vč. příslušenství (radlice, vidlice, lopaty); manipulační prostředky (upínací mechanismy, chapadla); tahače; mobilní úklidová technika; hydraulické systémy; přenosová hydraulická a mechanická převodová ústrojí, např. pro hydraulické vozíky; výzkum a vývoj; opravy, údržba a servis dopravních vozíků, silničních vozidel, silničních motorových vozidel; renovace náhradních dílů, skupin příslušenství a dílenského zařízení; obstaravatelství; doprava; opravy a servis tepelných ohřivačů; montáž technologických zařízení v zemědělství; manipulační, zemědělská a stavební mobilní technika (nakladače, dozery, jeřáby, dopravníky, zemní stroje); odborná školení související s provozem vyráběných výrobků a poskytovanými službami; školení řidičů osobních automobilů, motocyklů a traktorů; provoz sociálních a kulturních zařízení, podnikových bytů; půjčování dopravních vozíků; investiční výstavba; pohostinství a ubytování; elektromontážní práce; elektrorozvaděče a jejich části, např. elektrorozvaděčové skříně; servis stacionární a mobilní zemědělské techniky; vývoj, montáž a servis manipulačních zařízení s ekologickým provozem.
 (511) 7, 9, 12, 36, 37, 39, 41, 42
 (210) O 73706

(111) **181557**
 (220) 15.09.1992
 (151) 08.12.1994
 (180) 15.09.2012
 (540)



- (730) **BETONIKA spol. s r.o.**, Lobodice 221, Lobodice, Česká republika
 (740) Ing. Soukup Petr, Patentová kancelář, Švédská 3, Olomouc
 (510) Betonové obrubníky; trouby betonové; betonové dílce pro terénní úpravy; dílce pro drátovody betonové; betonové základové patky; rámové propustě a mostní dílce železobetonové; dílce pro stropní šachty; dílce pro studny; příkopové a meliorační tvárnice; betonový rektifikovatelný rám uličních kanalizačních vpustí; opěrné stěny betonové; betonové tvárnice šalovací; stropní desky; betonová dlažba; stavební hmoty; formovací

technika; zabudování a montáž vyráběných výrobků.

(511) 19, 37
 (210) O 71693

(111) **181575**
 (220) 31.08.1992
 (151) 07.12.1994
 (180) 31.08.2012
 (540)



- (730) **ANYTRADE, spol. s r.o.**, Čechova 1433, Benešov u Prahy, Česká republika
 (740) Ing. Vandělíková Jana, Bohemia Patent, Petrská 12, Praha 1
 (510) Barvy všeho druhu, jako: nátěrové na stěny, pro stavební účely, na podlahu, barvy hliníkové, osinkové, lesklé, vodové (v prášku); pojiva; laky všeho druhu: např. lihové, asfaltové, na budovy, benzinové, kaučukové, korektorské, olejové, vodové, emailové, nátěrové, průsvitné, šelaky; nástřikové hmoty, pačoky, postřiky; vany, umyvadla, bidety, záchodové mísy apod.; výrobky z kůže a náhražek jako: kufry, batohy, tašky nákupní, náprsní, cestovní, peněženky, řemeny; keramické dlaždice, obkládačky; kožená obuv, oděvy, rukavice; linolea a výrobky z linolea, jiné podlahové krytiny, tapety; čerstvé ovoce a zelenina.
 (511) 2, 11, 18, 19, 25, 27, 31
 (210) O 71321

(111) **181618**
 (220) 04.12.1992
 (151) 09.12.1994
 (180) 04.12.2012
 (540)



GEMO

- (730) **GEMO OLOMOUC, spol. s r.o.**, Blanická 19, Olomouc, Česká republika
 (740) Ing. Soukup Petr, Patentová kancelář, Švédská 3, Olomouc
 (510) Výroba maltovin, omítkových směsí, stavební dílce; provádění inženýrských staveb, bytových a občanských staveb, průmyslových staveb; nákup a prodej nemovitostí a pozemků.
 (511) 19, 36, 37
 (210) O 73596

(111) **181622**
 (220) 13.10.1992
 (151) 12.12.1994
 (180) 13.10.2012



- (730) **PODRAVKA, prehrambena industrija, d.d.**, Ante Starčevića 32, Koprivnica, Chorvatsko
 (740) Turková Jana, ČERVENKA, KLEINTOVÁ, TURKOVÁ Patentová, známková a advokátní kancelář, Husinecká 11a, Praha 3
 (510) (30) kvasnice.
 (511) 30
 (210) O 72296

- (111) **181623**
 (220) 13.10.1992
 (151) 12.12.1994
 (180) 13.10.2012



- (730) **SEGESTICA proizvodnja alkohola, pića i octa**, Quirinova 8, Sisak, Chorvatsko
 (740) Turková Jana, ČERVENKA, KLEINTOVÁ, TURKOVÁ Patentová, známková a advokátní kancelář, Husinecká 11a, Praha 3
 (510) Alkoholické nápoje a likéry.
 (511) 33
 (210) O 72299

- (111) **181721**
 (220) 26.02.1993
 (151) 14.12.1994
 (180) 26.02.2013
 (540)



- (730) **Michal Moravec**, Pod Terebkou 11, Praha 4, Česká republika
 (510) Nakladatelská činnost; knihy.
 (511) 16, 41
 (210) O 75258

- (111) **181934**
 (220) 26.10.1992
 (151) 29.12.1994
 (180) 26.10.2012
 (540)

STATE LINE

- (730) **Gallaher Limited**, Members Hill, Brooklands Road, Weybridge, Surrey KT13 OQU, Velká Británie
 (740) Mgr. Petra Korejzová, KOREJZOVÁ & SPOL. Advokátní a patentová kancelář, Spálená 29, Praha 1
 (510) (34) šňupací tabák, cigarety, tabák v surovém stavu, tabák zpracovaný, tabákové substance podávané odděleně nebo jako tabákové směsi nesloužící k léčebným účelům, potřeby pro kuřáky včetně zapalovačů zahmutých ve třídě 34, cigaretové papírky, cigaretové špičky, zápalky.
 (511) 34
 (210) O 72558

- (111) **181959**
 (220) 19.11.1992
 (151) 29.12.1994
 (180) 19.11.2012
 (540)

BON PARI

- (730) **Société des Produits Nestlé SA**, Vevey, Švýcarsko
 (740) Ing. Reichel Pavel, Lopatecká 14, Praha 4
 (510) Trvanlivé pečivo, čokoládové a nečokoládové cukrovinky; nápojové směsi a prášky.
 (511) 30, 32
 (210) O 73157

- (111) **181976**
 (220) 26.10.1992
 (151) 30.12.1994
 (180) 26.10.2012
 (540)

ULTIMATE

- (730) **JAPOS CZ, s.r.o.**, Liblice č.p. 270, Byšice, Česká republika
 (740) JUDr. Růžička Michal, CSc., Rott, Růžička a Guttman, patentová, známková a právní kancelář, Nad Štolou 12, Praha 7
 (510) Plasty všeho druhu, zejména laminát pro technické i sportovní účely, záchranné a signalizační bójkky, plováky, záchranné a plovací vesty, plavidla pro rekreační, sportovní a speciální účely, zejména nafukovací čluny včetně součástí těchto plavidel, speciální hasičské a ekologické vybavení z plastů jako nafukovací ucpávky výpustí, půdní filtry, korýtka, ventily, vany pro čističky odpadních vod, lana, tkaniny, zejména nánosované a potahované a výrobky z nich, jako plachty všeho druhu, pytle, vaky, stany, oděvy zejména pracovní, ochranné a sportovní, sportovní potřeby z plastů a tkanin, vývoj a konstrukce uvedených výrobků na objednávku a jejich opravy.
 (511) 6, 9, 12, 17, 22, 28, 37, 40, 42
 (210) O 72545

- (111) **182120**
 (220) 19.11.1992
 (151) 05.01.1995
 (180) 19.11.2012
 (540)

JO-JO MARSHMALLOW

- (730) **SOCIÉTÉ DES PRODUITS NESTLÉ S.A.**, Vevey, Švýcarsko

- (740) Ing. Reichel Pavel, Lopatecká 14, Praha 4
 (510) Trvanlivé pečivo, čokoládové a nečokoládové cukrovinky; nápojové směsi a prášky.
 (511) 30, 32
 (210) O 73159

- (111) **182139**
 (220) 28.09.1993
 (151) 05.01.1995
 (180) 28.09.2013
 (540)

AMIRAL

- (730) **Dow AgroSciences LLC, společnost podle zákonů státu Delaware**, 9330 Zionsville Road, Indianapolis, Spojené státy americké, Indiana
 (740) JUDr. Švorčík Otakar, Společná advokátní kancelář Všeťečka a partneři, Hálkova 2, Praha 2
 (510) (5) přípravky pro hubení hmyzu; fungicidy; herbicidy.
 (511) 5
 (210) O 83046

- (111) **182168**
 (220) 21.10.1992
 (151) 06.01.1995
 (180) 21.10.2012
 (540)



- (730) **J & S, spol. s r.o.**, Bieblova 19, Praha 5, Česká republika
 (510) (29) konzervovaná či jinak upravená zelenina, ovoce, rybí produkty.
 (511) 29
 (210) O 72472

- (111) **182278**
 (220) 17.02.1993
 (151) 11.01.1995
 (180) 17.02.2013
 (540)

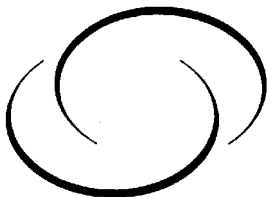

- (730) **FUJISAWA PHARMACEUTICAL CO., LTD.**, 4-7, Doshomachi 3-chome, Chuo-ku, Osaka, Japonsko
 (740) Mgr. Petra Korejzová, KOREJZOVÁ & SPOL. Advokátní a patentová kancelář, Spálená 29, Praha 1

- (510) Farmaceutické přípravky a substance.
 (511) 5
 (210) O 75124

- (111) **182307**
 (220) 21.12.1992
 (151) 11.01.1995
 (180) 21.12.2012
 (540)



- (730) **Montáže Přerov a.s.**, Brabansko 3, Přerov, Česká republika
 (740) RNDr. Zdeňka Halaxová, TETRAPAT, Univerzitní 7, vila Primavesi, Olomouc
 (510) Montážní práce, rekonstrukce, modernizace, zejména montáže technologického zařízení z oboru zpracování nerostných surovin; opravy technologického zařízení z oboru výroby stavebních hmot; technický servis a diagnostika technologického zařízení a inženýrsko-poradenská činnost v oboru výroby stavebních hmot; ocelové konstrukce a technologické zařízení, zejména dopravníky, zásobníky, rozvody, nádrže, filtry apod.; výkony montážních mechanismů a jiných mechanizačních prostředků (např. pronájem autojeřábů); inženýrsko-dodavatelská činnost, zahrnující obchodní, technické a výrobní aktivity za účelem splnění konkrétního zadaného úkolu; vyjasňování poptávky, zpracování nabídky, uzavírání smluv, vyjasňování technické dokumentace.
 (511) 6, 7, 11, 37, 39, 42
 (210) O 74019

- (111) **182463**
 (220) 19.08.1992
 (151) 18.01.1995
 (180) 19.08.2012
 (540)



- (730) **DATART INTERNATIONAL a.s.**, Pernerova 149/35, Praha 8, Česká republika
 (740) JUDr. Winter Filip, advokátní kancelář Winter & spol., Palác Český Rozhlas, Vinohradská 12, Praha 2
 (510) Přístroje a zařízení pro reprodukci, přenos a záznam zvuku a obrazu všeho druhu zejména televizory, videorekordéry, videopřehrávače, magnetofony, videomagnetofony, rádia, přehrávače kompaktních desek, laserových obrazově zvukových disků, autorádia s přehrávačem i bez něho, zesilovače, gramofony, satelitní systémy, kabelové televizní systémy, HIFI soupravy, reproduktory, videokamery, fotografické přístroje a kamery; přístroje a zařízení výpočetní techniky zejména počítače, jejich části a příslušenství včetně tiskáren;

programové vybavení počítačů; telefonní přístroje a zařízení, telefaxy, záznamníky telefonních hovorů; kopírovací přístroje; nosiče zvuku a obrazu nahrané a nenahrané všeho druhu zejména kazety, pásky, videokazety, disky, gramofonové desky, diskety; tiskoviny, časopisy, periodika, knihy, hudebniny; oděvy pro muže, ženy a děti; hry; hračky; dětská kosmetika a výrobky dětské hygieny všeho druhu zejména šampóny, oleje, krémy, mýdla, zubní pasty; výrobky zdravotnické pro děti, pleny, plenkové kalhotky, kojenecké zboží zejména láhve, dudlíky, bryndáky, hřebeny a mycí houby; sportovní potřeby pro děti; tvorba a distribuce software; agenturní činnost v oblasti kultury a vzdělávání; poradenská a konzultační činnost; zprostředkovatelská činnost v oblasti obchodu, zakládání, vedení a prodej společností.

(511) 3, 5, 9, 16, 21, 25, 28,
35, 41, 42

(210) O 70972

(111) **182528**

(220) 31.12.1992

(151) 20.01.1995

(180) 31.12.2012

(540)

TETRAMUNE

(730) **American Cyanamid Company**, Five Giralda Farms, Madison, Spojené státy americké, New Jersey

(740) Mgr. Petra Korejzová, KOREJZOVÁ & SPOL. Advokátní a patentová kancelář, Spálená 29, Praha 1

(510) (5) výrobky farmaceutické, zvěrolékařské a zdravotnické, zejména vakcíny; výrobky dietetické pro děti a nemocné; náplasti, obvazový materiál, hmoty určené k plombování zubů a na otisky zubů; dezinfekční prostředky; prostředky k hubení rostlinných a živočišných škůdců, antiparazitní látky.

(511) 5

(210) O 74408

(111) **182673**

(220) 31.08.1992

(151) 26.01.1995

(180) 31.08.2012

(540)

Studio 1809

(730) **STUDIO 1809 s.r.o.**, Kostelní 14, Praha 7, Česká republika

(740) Ing. Vlasta Sedláčková, Patentová, známková, grafická kancelář, Ke Kateřinkám 1393, Praha 4

(510) Kompaktní disky, videokazety a audiokazety nahrané i nenahrané, teletextové noviny; periodické i neperiodické publikace, mapy atlasy; filmy, fotoaparáty, kamery, videokamery a přístroje; nealkoholické nápoje, pivo, víno, lihoviny; tabák, tabákové výrobky, cigarety, doutníky, dýmky, potřeby pro kuřáky; počítače, šicí stroje; starožitnosti, zejména vzácné kovy a jejich slitiny a výrobky z nich, chronometrické přístroje; suvenýry, zejména hry, hračky, upomínkové předměty nezařazené jinde, vánoční ozdoby.

(511) 6, 7, 9, 14, 16, 28, 32,
33, 34, 42

(210) O 71347

(111) **182690**

(220) 03.02.1993

(151) 26.01.1995

(180) 03.02.2013

(540)

GUINNESS

(730) **Arthur Guinness Son & Co (Dublin) Limited**, St. James Gate, Dublin 8, Irsko

(740) JUDr. Korejzová Zdeňka, KOREJZOVÁ & SPOL. Advokátní a patentová kancelář, Spálená 29, Praha 1

(510) (32) pivo s vyšším obsahem alkoholu, silné tmavé pivo, anglické nadkvasné svrchní pivo a ležák.

(511) 32

(210) O 74832

(111) **182773**

(220) 19.11.1992

(151) 31.01.1995

(180) 19.11.2012

(540)

CHROMALOX

(730) **CHROMALOX INC.**, 103 Gamma Drive Extension, Pittsburgh, Spojené státy americké, Pennsylvania

(740) JUDr. Čermák Karel, Advokátní a patentová kancelář Čermák, Hořejš, Myslíl, Národní 32, Praha 1

(510) (9) přístroje a nástroje k vědeckým a laboratorním účelům, přístroje a nástroje navigační, tj. přístroje a nástroje určené k přenášení rozkazů, k měření a přístroje všeobecně užívané při řízení lodí a letadel, přístroje a nástroje geodetické, přístroje a nástroje k vážení a měření, přístroje a nástroje určené ke kontrolním účelům, elektrické a elektromechanické součásti.

(511) 9

(210) O 73185

(111) **182849**

(220) 28.05.1993

(151) 01.02.1995

(180) 28.05.2013

(540)

THE ORIGINAL JIM BEAM BOURBON ROADHOUSE

(730) **JIM BEAM BRANDS CO., společnost zřízená podle zákonů státu Delaware**, 510 Lake Cook Road, Deerfield, Spojené státy americké, Illinois

(740) Mgr. Petra Korejzová, KOREJZOVÁ & SPOL. Advokátní a patentová kancelář, Spálená 29, Praha 1

(510) (42) služby poskytované v souvislosti s restauracemi a vinárnami.

(511) 42

(210) O 80242

(111) **182856**

(220) 30.07.1992

(151) 01.02.1995

(180) 30.07.2012

(540)

COMMAX

- (730) **COMMAX CO., LTD**, 513-11, Sangdaewon-dong, Joongwon-gu, Sungnam, Kyungki-do, Jižní Korea
 (740) JUDr. Čermák Karel, Advokátní a patentová kancelář Čermák, Hořejš, Myslík, Národní 32, Praha 1
 (510) (9) domácí telefony drátové, domácí telefony bezdrátové, telefony, videofonní dvéřové zabezpečovací systémy, průmyslové televize, audiosystémy, napájecí zařízení, hrající zvonky, kontrolní systémy, bezpečnostní systémy, zesilovače pro velké prostory, elektronické dvéřové zámky.
 (511) 9
 (210) O 70599

(111) **182909**

(220) 11.03.1993
 (151) 17.02.1995
 (180) 11.03.2013

FILATELIE

- (730) **FILATELIE spol. s r.o.**, Klimentská 6, Praha 1, Česká republika
 (740) Ing. Sedláčková Vlasta, Ke Kateřinkám 1393, Praha 4
 (510) Časopisy; vydavatelství.
 (511) 16, 41
 (210) O 75516

(111) **182918**

(220) 08.04.1993
 (151) 17.02.1995
 (180) 08.04.2013

ENFORCER

- (730) **Superior Electronics Corporation**, No. 10, Lane 31, Chungteh Street, Taipei, Taiwan
 (740) Patentservis Praha a.s., Jivenská 1273/1, Praha 4
 (510) Signalizační zařízení a nástroje, poplašná zařízení (ne pro auta), detektory, části a náhradní díly výše uvedeného; zařízení a nástroje proti krádeži, poplašná zařízení (alarmy) pro vozidla, části a náhradní díly výše uvedeného.
 (511) 9, 12
 (210) O 76224

(111) **182993**

(220) 16.09.1992
 (151) 22.02.1995
 (180) 16.09.2012

REDA

- (730) **REDA s.r.o.**, Hvězdoslavova 55d, Brno, Česká republika
 (740) Kühnel Egon, Patentová kancelář, Oblá 56, Brno
 (510) Psací potřeby, kancelářské potřeby, kalendáře, oděvy, jejich součásti a doplňky, kosmetika všeho druhu, kapesní svítilny, klíčenky, vývrtky, kapesní nože, míry (pásové) reklamní služby, obstaravatelská a zprostředkovatelská činnost v uvedených oblastech.
 (511) 3, 6, 9, 11, 16, 21, 25, 35, 36

(210) O 71711

(111) **183080**

(220) 21.06.1993
 (151) 24.02.1995
 (180) 21.06.2013

Oscar de la Renta

- (730) **Oscar de la Renta, Limited**, New York, Spojené státy americké, New York
 (740) Mgr. Petra Korejzová, KOREJZOVÁ & SPOL. Advokátní a patentová kancelář, Spálená 29, Praha 1
 (510) Oděvy, obuv, pokrývky hlavy.
 (511) 25
 (210) O 80741

(111) **183171**

(220) 02.07.1992
 (151) 28.02.1995
 (180) 02.07.2012

PICKFORDS

- (730) **PICKFORDS LIMITED**, Heritage House, 345 Southbury Road, Enfield, Velká Británie
 (740) Mgr. Petra Korejzová, KOREJZOVÁ & SPOL. Advokátní a patentová kancelář, Spálená 29, Praha 1
 (510) (39) doprava, přeprava a skladování zboží.
 (511) 39
 (210) O 69873

(111) **183240**

(220) 29.12.1992
 (151) 06.03.1995
 (180) 29.12.2012

PRISM

- (730) **PERMEA, INC., společnost zřízená a existující podle zákonů státu Delaware**, 11444 Lackland Road, St. Louis, Spojené státy americké, Missouri
 (740) JUDr. Švorčík Otakar, Společná advokátní kancelář Vsetečka a partneři, Hálkova 2, Praha 2
 (510) Systémy k separaci plynů, filtrační systémy, vysoušecí systémy a filtry, eliminátory mlhy, díly a příslušenství pro shora uvedená zařízení; membránové separátory a jiné prostředky pro dělení a čištění plynů a kapalin, včetně tlakových, kyvných adsorpčních systémů, polopropustné a propustné membrány; filtry.
 (511) 7, 11
 (210) O 74261

(111) **183399**

(220) 19.01.1993
 (151) 13.03.1995
 (180) 19.01.2013

Bochemie

- (730) **BOCHEMIE s.r.o.**, Lidická 326, Bohumín, Česká republika
 (740) Patentservis Praha a.s., Jivenská 1273/1, Praha 4

- (510) Chemické prostředky pro účely průmyslové, vědecké aj.; chemické prostředky pro zemědělství, lesnictví a zahradnictví; impregnační nátěry, mořidla; prostředky prací a bělicí; dezinfekční prostředky.
 (511) 1, 2, 3, 5
 (210) O 74581

- (111) **183597**
 (220) 06.11.1992
 (151) 22.03.1995
 (180) 06.11.2012
 (540)



- (730) **Elektrizace železnic Praha a.s.**, Prvního pluku 5/211, Praha 8, Česká republika
 (740) JUDr. Aleš Zábrš, advokát a patentový zástupce, Na Beránce 2, Praha 6
 (510) Montáž, rekonstrukce a projektování trakčních vedení ČSD, MHD a vleček; montáže rozvodů elektrických zařízení malého, nízkého a vysokého napětí do 35 kV, elektrického ohřevu výměn, dálkové ovládací techniky; montáže transformoven, trakčních napájecích stanic, spínacích stanic, rozveden, osvětlení stanic, veřejných prostranství a komunikací; elektrická předtápěcí zařízení; prvky a přístroje pro montáž trakčního vedení; armatury pro trakční vedení a další součásti pro trakční vedení; ocelové příhradové konstrukce; speciální kolejové soupravy pro betonáže a kolejové jeřáby; betonová závaží; geodetické a kartografické práce; průzkumná činnost z hlediska podzemních sítí; projektování systémů dálkové řídicí techniky; vývoj a konstrukce přístrojů, prvků a armatur trakčního vedení.
 (511) 6, 9, 11, 19, 37, 42
 (210) O 72829

- (111) **183656**
 (220) 27.05.1993
 (151) 23.03.1995
 (180) 27.05.2013
 (540)

ULTRAMAX

- (730) **Ing. Miroslav Novák**, Jagellonská 23, Praha 3, Česká republika
 (740) Mgr. Machatová Marcela, patentový zástupce, DMH-patentová a známková kancelář, Pospíšilova 2, Praha 3
 (510) (1) přísada do kalicího prostředí.
 (511) 1
 (210) O 80198

- (111) **183859**
 (220) 03.11.1992
 (151) 03.04.1995
 (180) 03.11.2012



- (730) **LASER-TECH, spol. s r.o.**, Vejdovského 4a, Olomouc, Česká republika
 (740) Ing. Soukup Petr, Patentová kancelář, Švédská 3, Olomouc
 (510) Zpracovatelská, obráběcí a technologická centra se zdrojem energie ve formě laserového záření; služby a činnosti v oblasti zpracování materiálu, zejména laserové řezání, laserové svařování, laserové transformační zpracování materiálu (kalení a jiné); poradenské, konzultační, obchodní a servisní činnosti v oblasti laserových strojírenských technologií.
 (511) 7, 40, 42
 (210) O 72722

- (111) **183861**
 (220) 03.11.1992
 (151) 03.04.1995
 (180) 03.11.2012
 (540)

LASER-TECH

- (730) **LASER-TECH, spol. s r.o.**, Vejdovského 4a, Olomouc, Česká republika
 (740) Ing. Soukup Petr, Patentová kancelář, Švédská 3, Olomouc
 (510) Zpracovatelská, obráběcí a technologická centra se zdrojem energie ve formě laserového záření; služby a činnosti v oblasti zpracování materiálu, zejména laserové řezání, laserové svařování, laserové transformační zpracování materiálu (kalení a jiné); poradenské, konzultační, obchodní a servisní činnosti v oblasti laserových strojírenských technologií.
 (511) 7, 40, 42
 (210) O 72721

- (111) **183976**
 (220) 07.10.1992
 (151) 06.04.1995
 (180) 07.10.2012
 (540)



- (730) **ARPOS, spol.s r.o.**, Hvězdoslavova 29, Brno, Česká republika
 (740) Kühnel Egon, Patentová kancelář, Oblá 56, Brno
 (510) Projektová činnost v investiční výstavbě; provádění inženýrských staveb; provádění průmyslových staveb; provádění bytových a občanských staveb; montáž, opravy a údržba vyhrazených elektrických zařízení; činnost organizačních a ekonomických poradců v oblasti architektury, urbanismu, územního plánování a stavebnictví; reklamní a propagační činnost; zprostředkovatelská činnost; vydavatelství neperiodických tiskovin; realitní činnost; stavebniny všeho druhu; zelenina a ovoce konzervované; nábytek; urbanismus a územní plánování; zpracování výtvarných návrhů, výrobní dokumentace interiérů budov, včetně dodávky.
 (511) 19, 20, 29, 35, 36, 37, 41, 42
 (210) O 72115

(111) **184108**
 (220) 03.04.1992
 (151) 11.04.1995
 (180) 03.04.2012
 (540)

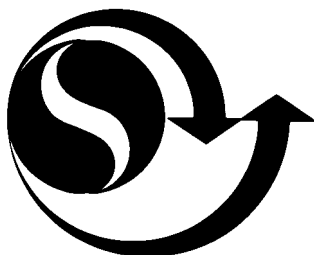

(730) **Technické sklo, a.s.**, Agátová 22, Bratislava, Slovenská republika
 (740) JUDr. Vieweghová Slávka, advokátka, Náměstí Voskovce a Wericha 356, Sázava
 (510) (21) skleněné výrobky: roury, tvarovky, skleněné rourky z olovnatého skla, laboratorní sklo, užitkové teploměry, Izomat, skleněné kuličky - Eutál, lisované sklo, ozdobné sklo.
 (511) 21
 (210) O 67728

(111) **184266**
 (220) 20.10.1992
 (151) 14.04.1995
 (180) 20.10.2012
 (540)

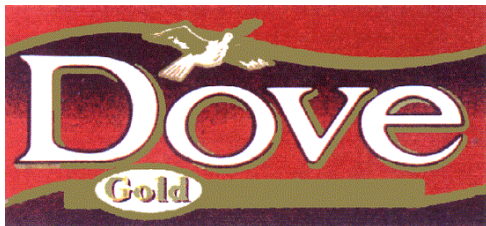

(730) **Mars, Incorporated**, 6885 Elm Street, McLean, Spojené státy americké, Virginia
 (740) Mgr. Petra Korejzová, KOREJZOVÁ & SPOL. Advokátní a patentová kancelář, Spálená 29, Praha 1
 (510) Konzervovaná, mražená, sušená a vařená zelenina, ovoce a brambory, náplně pro pekařské a cukrářské výrobky, mražené, sušené nebo konzervované maso, ryby, drůbež, zvěřina, mořské potraviny, mouka, obilné výrobky určené k lidské výživě, rýže v balíčcích pro vaření, předvařená nebo dehydrovaná, těsto na výrobu italských těstovin, koření a sušené bylinky, hotová jídla a polotovary, polévky, náplně a přísady do jídel, skládající se převážně se shora uvedeného zboží, mléko, mléčné výrobky, máslo, sýry, smetana, jogurty, tvarohy, podmásli, kefir, mléko srážené sířidlem a také mléčné nápoje, hotové potraviny vyrobené z bílkovinných látek jako složky jídel ve formě kousků, v texturované formě nebo formě prášků, marmelády, džemy, konzervační prostředky, jedlé oleje a tuky, pomazánky na chléb, čaj, káva, kávové náhražky, kakao, čokoláda na pití, také extrakty z uvedeného zboží (tekuté a sušené), jako připravené nápoje, tak i ze sáčků, také z prodejních automatů, sirup z melasy, cukr, med, omáčky (včetně dresingů pro saláty), zmrzlina, zmrzlinové krémy, zmrzlinové výrobky, zmrazené cukrářské výrobky, chléb, sušenky, suchary, koláče, sladké hmoty, čokolády, kusové výrobky z čokolády, náplně do

koláčů a zákusků vyrobené z uvedeného zboží, dezerty, zákuskové kusy a malé zákusky k použití mezi hlavním jídlem, převážně z obilovin, rýže, brambor, těstovin, masa, ryb, drůbeže, zeleniny, sýry, čokolády, kakaa ve formě sušenek nebo koláčů.

(511) 29, 30
 (210) O 72432

(111) **184273**
 (220) 04.11.1992
 (151) 14.04.1995
 (180) 04.11.2012
 (540)

DIGItime

(730) **ATS Brno spol. s r.o.**, Heinrichova 14, Brno, Česká republika
 (740) Ing. Vanděliková Jana, Bohemia Patent, Petrská 12, Praha 1
 (510) Softwarové produkty se zaměřením na sledování docházky pracovníků, sledování docházky pro různé typy pracovní doby, návaznost na mzdovou a účetní agendu /nákladové druhy, nákladové nositele a nákladová střediska/, hardwarové produkty určené k realizace chráněných, výše uvedených softwarových produktů.
 (511) 9, 42
 (210) O 72763

(111) **184274**
 (220) 04.11.1992
 (151) 14.04.1995
 (180) 04.11.2012
 (540)

DIGIlock

(730) **ATS Brno spol. s r.o.**, Heinrichova 14, Brno, Česká republika
 (740) Ing. Vanděliková Jana, Bohemia Patent, Petrská 12, Praha 1
 (510) Softwarové produkty, zabezpečovací a kontrolní systém přístupu osob do bezpečnostních zón, vyhodnocení alarmů podle bezpečnostních předpisů, evidence osob a archivace uvedených dat, hardwarové produkty určené k realizaci chráněných, výše uvedených softwarových produktů.
 (511) 9, 42
 (210) O 72762

(111) **184275**
 (220) 04.11.1992
 (151) 14.04.1995
 (180) 04.11.2012
 (540)

DIGIcontrol

(730) **ATS Brno spol. s r.o.**, Heinrichova 14, Brno, Česká republika
 (740) Ing. Vanděliková Jana, Bohemia Patent, Petrská 12, Praha 1
 (510) Softwarové produkty zaměřené na systém regulace, řízení a sledování provozu budov a objektů, optimální regulaci osvětlení a vytápění, grafické monitorování v reálném čase hardwarové produkty určené k realizaci chráněných, výše uvedených softwarových produktů.
 (511) 9, 42
 (210) O 72764

(111) **184363**
 (220) 19.11.1992
 (151) 19.04.1995
 (180) 19.11.2012
 (540)

GRANKO

(730) **SOCIÉTÉ DES PRODUITS NESTLÉ S.A.**,
 Vevey, Švýcarsko
 (740) Ing. Reichel Pavel, Lopatecká 14, Praha 4
 (510) Trvanlivé pečivo, čokoládové a nečokoládové
 cukrovinky, nápojové směsi a prášky.
 (511) 30, 32
 (210) O 73166

(111) **184368**
 (220) 23.08.1993
 (151) 19.04.1995
 (180) 23.08.2013
 (540)

TRUMF

(730) **Václav Tumlíř**, 17. listopadu 1195, Mladá
 Boleslav, Česká republika
 (510) (42) ubytovací a restaurační služby.
 (511) 42
 (210) O 82092

(111) **184520**
 (220) 14.12.1992
 (151) 26.04.1995
 (180) 14.12.2012
 (540)



(730) **MOSEP Haná, spol. s r.o.**, Komenského 1293,
 Hulín, Česká republika
 (740) Ing. Jaromír Píkrýl, Patentová a známková
 kancelář, Včelín 1161, Hulín
 (510) Montáž a servis mechanizace živočišné výroby,
 zejména dojící techniky a technologií, chladicí
 technika k dojícím zařízením.
 (511) 11, 37
 (210) O 73798

(111) **184804**
 (220) 07.04.1993
 (151) 12.05.1995
 (180) 07.04.2013
 (540)



(730) **TERCO spol. s r.o.**, U Krčského nádraží 228/15,
 Praha 4, Česká republika
 (740) Mgr. Machatová Marcela, patentový zástupce,
 DMH-patentová a známková kancelář, Pospíšilova
 2, Praha 3
 (510) Výrobky chemického průmyslu a příbuzných
 průmyslových odvětví - nátěrové barvy a laky;
 dřevo, dřevěné výrobky; košíkářské výrobky; papír,
 lepenka a výrobky z nich; textilie a textilní
 výrobky - koberce a jiné textilní podlahové krytiny,

dekorační a potahové materiály; slunečníky;
 keramické a porcelánové výrobky, sklo, skleněné
 výrobky, mechanické potřeby pro kuchyni a
 domácnost; obecné kovy a výrobky z obecných
 kovů; různé výrobky - nábytek, svítidla, hračky,
 svíčky.

(511) 1, 2, 4, 6, 11, 16, 18,
 19, 20, 21, 24, 27, 28
 (210) O 76180

(111) **185148**
 (220) 19.11.1992
 (151) 24.05.1995
 (180) 19.11.2012
 (540)

NUGETA

(730) **SOCIÉTÉ DES PRODUITS NESTLÉ S.A.**,
 Vevey, Švýcarsko
 (740) Ing. Reichel Pavel, Lopatecká 14, Praha 4
 (510) Trvanlivé pečivo, čokoládové a nečokoládové
 cukrovinky; nápojové směsi a prášky.
 (511) 30, 32
 (210) O 73143

(111) **185178**
 (220) 10.05.1993
 (151) 25.05.1995
 (180) 10.05.2013
 (540)



(730) **František Procházka**, Jaselská 11, Opava, Česká
 republika
 (740) RNDr. Zdeňka Halaxová, TETRAPAT, Univerzitní
 7, vila Primavesi, Olomouc
 (510) (9) technická měřidla a počítačové systémy.
 (511) 9
 (210) O 79728

(111) **185191**
 (220) 12.02.1993
 (151) 25.05.1995
 (180) 12.02.2013
 (540)



(730) **Tomáš Langer**, U Pentlovky 465, Praha 8, Česká
 republika
 (740) Ing. Čmejla Vladimír, patentový zástupce, Rašínova
 nábř. 54, Praha 2
 (510) Ediční činnost - vydávání neperiodických tiskovin;
 služby spojené se zajišťováním ochrany majetku a
 osob; služby soukromých detektivů.
 (511) 16, 42
 (210) O 74939

(111) **185411**
 (220) 20.07.1992
 (151) 02.06.1995
 (180) 20.07.2012
 (540)

MODRÝ JEZDEC

(730) **STUDIO 1809 s.r.o.**, Kostelní 14, Praha 7, Česká republika
 (740) Ing. Vlasta Sedláčková, Patentová, známková, grafická kancelář, Ke Kateřinkám 1393, Praha 4
 (510) Vydavatelství, periodické a neperiodické publikace, mapy, atlasy.
 (511) 16, 42
 (210) O 70404

(111) **185455**
 (220) 23.02.1993
 (151) 05.06.1995
 (180) 23.02.2013
 (540)



(730) **Bohemia Brikety, s.r.o.**, Zavadilova 7, Praha 6, Česká republika
 (740) Mgr. Machatová Marcela, patentový zástupce, DMH-patentová a známková kancelář, Pospíšilova 2, Praha 3
 (510) Dřevěné brikety.
 (511) 4
 (210) O 75216

(111) **185570**
 (220) 09.12.1992
 (151) 08.06.1995
 (180) 09.12.2012
 (540)



(730) **in PROJEKT LOUNY ENGINEERING, s r.o.**, Na valích 899, Louny, Česká republika
 (740) RNDr. Zdeňka Halaxová, TETRAPAT, Univerzitní 7, vila Primavesi, Olomouc
 (510) Projektová činnost v investiční výstavbě, zajišťování inženýrské a investorské činnosti, činnost organizačních a ekonomických poradců.
 (511) 35, 42
 (210) O 73691

(111) **185722**
 (220) 29.01.1993
 (151) 14.06.1995
 (180) 29.01.2013

(540)



(730) **KOOPERATIVA, výrobně obchodní družstvo**, Sázkavská 786, Uhlířské Janovice, Česká republika
 (740) RNDr. Zdeňka Halaxová, TETRAPAT, Univerzitní 7, vila Primavesi, Olomouc
 (510) Ocelové stožáry, zárubně a obdobné kovové konstrukce, jejich montáž; hutní materiál; ocelové profily, trubky, plechy, různé plechové a kovové profily; úpravy vody; zásobníky vody; chladiče vzorků; filtry; dávkovače chemikálií; nádrže; pojistné smyčky; kotce pro chov zemědělských zvířat; venkovní výběhy pro zvířata; koryta; samokrmítka; zásobníky jádra; zem. rošty pro odklizení hnoje; podroštové shrnovače; výrobky z plastických hmot zejména korytka, desky, úpravy vody; opravy a pronájmy zařízení a strojů; rozmnožování písemností a dokladů; provoz ubytovacích zařízení.
 (511) 6, 7, 11, 17, 19, 20, 21, 35, 37, 39, 42
 (210) O 74769

(111) **185740**
 (220) 25.11.1992
 (151) 15.06.1995
 (180) 25.11.2012
 (540)

BORLAND

(730) **Borland Software Corporation**, 100 Enterprise Way, Scotts Valley, Spojené státy americké, California
 (740) JUDr. Miloš Všečeka, advokát, Společná advokátní kancelář Všečeka Zelený Švorčík Kalenský a partneři, Hálkova 2, Praha 2
 (510) Počítače a software pro počítače, knihy, příručky, časopisy, noviny, publikace a jiné tiskoviny ve vztahu k počítačům a k software, projektování a vývoj software pro počítače, odborné a technické služby a konzultační služby pro počítače a programy, poskytování licencí a nájmu k počítačovým programům, údržbářské a jiné podpůrné služby v oblasti počítačů a programů.
 (511) 9, 16, 37, 42
 (210) O 73295

(111) **185776**
 (220) 18.09.1992
 (151) 19.06.1995
 (180) 18.09.2012

(540)

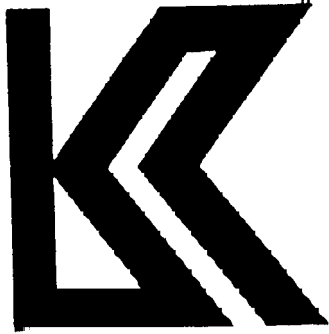
**KNIŽNÍ KLUB**

- (730) **EUROMEDIA GROUP k.s.**, Nádražní 896/32, Praha 5, Česká republika
- (740) JUDr. Anna Kokošková, advokát, Masarykovo nábřeží 12, Praha 1
- (510) Vydavatelská činnost, vydavatelství a nakladatelství; přístroje pro záznam, přenos a reprodukci zvuku nebo obrazu, např. gramof. desky, magnetofon. pásky a kazety, videokazety, CD disky a ostatní přístroje, přístroje fotografické, kinematografické a optické, přístroje a nástroje elektrické; tiskoviny, časopisy, periodika, knihy, knihařské výrobky, fotografie, papírnické zboží, učební a školní potřeby a pomůcky, hrací karty, tiskařské štočky, obalové materiály z plastických hmot, kancelářské potřeby, štětce, potřeby pro umělce, lepidla, papír a výrobky z papíru, lepenka a kartonážní výrobky; inzertní a reklamní činnost, poskytování pomoci při provozu obchodu.
- (511) 9, 16, 35, 41
- (210) O 71740

(111) **185830**

(220) 19.11.1992

(151) 21.06.1995

(180) 19.11.2012

(540)

MARGOT

- (730) **SOCIÉTÉ DES PRODUITS NESTLÉ S.A.**, Vevey, Švýcarsko
- (740) Ing. Reichel Pavel, Lopatecká 14, Praha 4
- (510) Trvanlivé pečivo, čokoládové a nečokoládové cukrovinky, nápojové směsi a prášky.
- (511) 30, 32
- (210) O 73154

(111) **185994**

(220) 04.09.1992

(151) 26.06.1995

(180) 04.09.2012

(540)

EUNOVA

- (730) **SmithKline Beecham-Pharma GmbH**, 175, Leopoldstrasse, D-80 804 München, Německo
- (740) JUDr. Korejzová Zdeňka, KOREJZOVÁ & SPOL. Advokátní a patentová kancelář, Spálená 29, Praha 1
- (510) Výrobky farmaceutické, zvěrolékařské a zdravotnické, výrobky dietetické pro děti a nemocné, náplasti, obvazový materiál, hmoty určené k plombování zubů a na otisky zubů, desinfekční prostředky, prostředky k hubení rostlinných a živočišných škůdců, antiparazitní látky.

(511) 5

(210) O 71534

(111) **186128**

(220) 21.12.1992

(151) 29.06.1995

(180) 21.12.2012

(540)



- (730) **PRONIX s.r.o.**, U Kněžské louky 28 č.p.2145, Praha 3, Česká republika
- (740) Ing. Chludstina Jiří, UNIPATENT, J.Masaryka 43-47, Praha 2-Vinohrady
- (510) Elektronika, zejména zálohovací zdroje včetně montáže a servisu.
- (511) 9, 37
- (210) O 74053

(111) **186158**

(220) 09.09.1992

(151) 29.06.1995

(180) 09.09.2012

(540)

NovoFine

- (730) **Novo Nordisk A/S**, Bagsvaerd, Dánsko
- (740) JUDr. Kalenský Petr, Společná advokátní kancelář Všecka a partneři, Hálkova 2, Praha 2
- (510) Podkožní jehly pro lékařské využití vč. podkožních jehel pro vstříkávání.
- (511) 10
- (210) O 71616

(111) **186159**

(220) 11.09.1992

(151) 29.06.1995

(180) 11.09.2012

(540)

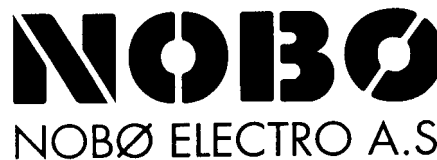

- (730) **NOBO ELECTRO AS**, Havneg 16, Stjordal, Norsko
- (740) JUDr. Petr Kalenský, Společná advokátní kancelář Všecka Zelený Švorčík Kalenský a Partneři, Hálkova 2, Praha 2
- (510) (11) elektrická topná zařízení pro vytápění místností.
- (511) 11
- (210) O 71664

(111) **186161**

(220) 17.03.1993

(151) 29.06.1995

(180) 17.03.2013

(540)



- (730) **IDEA spol. s r.o. v konkurzu**, Černožice nad Labem 170, Česká republika
- (740) RNDr. Zdeňka Halaxová, TETRAPAT, Univerzitní 7, vila Primavesi, Olomouc
- (510) Drůbež mražená, masné výrobky z drůbežího masa, vepřového masa, zmražené polotovary z drůbežího masa, ryby a výrobky z rybího masa, mražené výrobky z brambor (hranolky, krokety), majolky a tatarské omáčky, mražená zelenina a zeleninové směsi, hotová mražená jídla z drůbežího masa, konzervy z rybího a drůbežího masa, nealkoholické nápoje; příprava suroviny pro uzenářskou výrobu, vč. koštění; narážení, uzení a tepelné zpracování; chlazení, balení a expedice uzenářských výrobků.
- (511) 29, 30, 32, 39, 40, 42
- (210) O 75589

(111) **186348**

(220) 19.11.1992
 (151) 30.06.1995
 (180) 19.11.2012

(540) **STUDENTSKÁ PEČEŤ**

- (730) **SOCIÉTÉ DES PRODUITS NESTLÉ S.A.**, Vevey, Švýcarsko
- (740) Ing. Reichel Pavel, Lopatecká 14, Praha 4
- (510) Trvanlivé pečivo, čokoládové a nečokoládové cukrovinky, nápojové směsi a prášky.
- (511) 30, 32
- (210) O 73145

(111) **186350**

(220) 19.11.1992
 (151) 30.06.1995
 (180) 19.11.2012

(540) **KOFILA**

- (730) **SOCIÉTÉ DES PRODUITS NESTLÉ S.A.**, Vevey, Švýcarsko
- (740) Ing. Reichel Pavel, Lopatecká 14, Praha 4
- (510) Trvanlivé pečivo, čokoládové a nečokoládové cukrovinky, nápojové směsi a prášky.
- (511) 30, 32
- (210) O 73147

(111) **186351**

(220) 19.11.1992
 (151) 30.06.1995
 (180) 19.11.2012

(540) **BESIPKY**

- (730) **SOCIÉTÉ DES PRODUITS NESTLÉ S.A.**, Vevey, Švýcarsko
- (740) Ing. Reichel Pavel, Lopatecká 14, Praha 4
- (510) Trvanlivé pečivo, čokoládové a nečokoládové cukrovinky, nápojové směsi a prášky.
- (511) 30, 32
- (210) O 73148

(111) **186353**

(220) 19.11.1992
 (151) 30.06.1995
 (180) 19.11.2012

(540) **MARASKA**

- (730) **SOCIÉTÉ DES PRODUITS NESTLÉ S.A.**, Vevey, Švýcarsko
- (740) Ing. Reichel Pavel, Lopatecká 14, Praha 4
- (510) Trvanlivé pečivo, čokoládové a nečokoládové cukrovinky, nápojové směsi a prášky.
- (511) 30, 32
- (210) O 73155

(111) **186355**

(220) 19.11.1992
 (151) 30.06.1995
 (180) 19.11.2012

(540) **KIX KOMPRIMÁT**

- (730) **SOCIÉTÉ DES PRODUITS NESTLÉ S.A.**, Vevey, Švýcarsko
- (740) Ing. Reichel Pavel, Lopatecká 14, Praha 4
- (510) Trvanlivé pečivo, čokoládové a nečokoládové cukrovinky, nápojové směsi a prášky.
- (511) 30, 32
- (210) O 73163

(111) **186356**

(220) 19.11.1992
 (151) 30.06.1995
 (180) 19.11.2012

(540) **TROPO**

- (730) **SOCIÉTÉ DES PRODUITS NESTLÉ S.A.**, Vevey, Švýcarsko
- (740) Ing. Reichel Pavel, Lopatecká 14, Praha 4
- (510) Trvanlivé pečivo, čokoládové a nečokoládové cukrovinky, nápojové směsi a prášky.
- (511) 30, 32
- (210) O 73160

(111) **186357**

(220) 19.11.1992
 (151) 30.06.1995
 (180) 19.11.2012

(540) **VEXTA**

- (730) **SOCIÉTÉ DES PRODUITS NESTLÉ S.A.**, Vevey, Švýcarsko
- (740) Ing. Reichel Pavel, Lopatecká 14, Praha 4
- (510) Trvanlivé pečivo, čokoládové a nečokoládové cukrovinky, nápojové směsi a prášky.
- (511) 30, 32
- (210) O 73158

(111) **186458**

(220) 13.07.1993
 (151) 03.07.1995
 (180) 13.07.2013

(540)



- (730) **PROTISK spol. s r.o.**, Rázusova 15, Brno, Česká republika
 (740) RNDr. Zdeňka Halaxová, TETRAPAT, Univerzitní 7, vila Primavesí, Olomouc
 (510) Sítotisk a ofsetový tisk; vydavatelská činnost v oblasti tisku; tiskárenské výrobky, papírenské zboží, potřeby pro knižní vazby, psací stroje a kancelářské potřeby, učební pomůcky, plastické obaly.
 (511) 16, 35, 41
 (210) O 81185

(111) **186514**

- (220) 14.10.1992
 (151) 04.07.1995
 (180) 14.10.2012

SOMA

- (540)
 (730) **Krüger GmbH & Co. KG**, Senefelderstrasse 44, Bergisch Gladbach, Německo
 (740) JUDr. Zelený Pavel, Společná advokátní kancelář Všeťečka a partneři, Hálkova 2, Praha 2
 (510) Dietetické výrobky pro lékařské účely, výživy pro zdravotní účely, vitaminové preparáty, lékařské nálevy a čaje, bonbony proti kašli, lékořičové výrobky; obilní preparáty, káva, čaj, cukr, hroznový cukr, cukrářské zboží, med, sladidla, čokoládové výrobky, pop corn, melasový sirup, koření, směsi z koření, ocet, omáčky (mimo salátových omáček), chemické výrobky pro průmyslové účely jako pomocné prostředky a přísady pro výrobu a zpracování potravin, včetně masových a rybích výrobků, zejména zbobtnávdla a pojidla, prostředky pro úpravu konsistence a zlepšení konsistence, chemické pomocné prostředky, stabilizátory barvy, veškeré jmenované zboží také ve formě směsi s chemickými prostředky, ke zlepšení chuti také s kořením, aromatickými látkami a solemi.
 (511) 1, 5, 30
 (210) O 72332

(111) **186758**

- (220) 24.11.1992
 (151) 14.07.1995
 (180) 24.11.2012

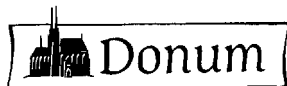

- (730) **Radek Likař**, Nová 298, Kunštát, Česká republika
 (740) RNDr. Zdeňka Halaxová, TETRAPAT, Univerzitní 7, vila Primavesí, Olomouc
 (510) Nenahrané a nahrané nosiče zvukových a zvukově obrazových záznamů; půjčování nahraných zvukových a zvukově obrazových záznamů; neperiodické publikace; vydavatelská činnost neperiodických publikací.
 (511) 9, 16, 41

(210) O 73239

(111) **186759**

- (220) 19.11.1992
 (151) 14.07.1995
 (180) 19.11.2012
 (540)

JUNÁK DROPS

- (730) **SOCIÉTÉ DES PRODUITS NESTLÉ S.A.**, Vevey, Švýcarsko
 (740) Ing. Reichel Pavel, Lopatecká 14, Praha 4
 (510) Trvanlivé pečivo, čokoládové a nečokoládové cukrovinky, nápojové směsi a prášky.
 (511) 30, 32
 (210) O 73164

(111) **186760**

- (220) 19.11.1992
 (151) 14.07.1995
 (180) 19.11.2012

KLOKANKY

- (730) **SOCIÉTÉ DES PRODUITS NESTLÉ S.A.**, Vevey, Švýcarsko
 (740) Ing. Reichel Pavel, Lopatecká 14, Praha 4
 (510) Trvanlivé pečivo, čokoládové a nečokoládové cukrovinky, nápojové směsi a prášky.
 (511) 30, 32
 (210) O 73165

(111) **186764**

- (220) 09.04.1992
 (151) 14.07.1995
 (180) 02.10.2012
 (540)

RESCRIPTOR

- (730) **Pharmacia Enterprises S.A.**, 6, Circuit de la Foire Internationale, Luxembourg, Lucembursko
 (740) Mgr. Petra S. de Brantes, KOREJZOVÁ & SPOL. Advokátní a patentová kancelář, Spálená 29, Praha 1
 (510) (5) farmaceutické přípravky.
 (511) 5
 (210) O 72062

(111) **186834**

- (220) 17.02.1993
 (151) 19.07.1995
 (180) 17.02.2013
 (540)



- (730) **JUDr. Josef Holík**, Pstruží 263, Pstruží, Česká republika
 (510) (41) výuka na střední škole, výukové aktivity - vzdělávací a rekvalifikační kurzy.
 (511) 41
 (210) O 75127

- (111) **187034**
 (220) 30.03.1993
 (151) 27.07.1995
 (180) 30.03.2013
 (540)

GOLD BOND

- (730) **SIGNAL INVESTMENT & MANAGEMENT, Co.**, 1105 North Market Street, Suite 1300, Wilmington, Spojené státy americké, Delaware
 (740) Patentservis Praha a.s., Jivenská 1273/1, Praha 4
 (510) (5) léčebný zásyp.
 (511) 5
 (210) O 76012

- (111) **187337**
 (220) 09.10.1992
 (151) 24.01.1996
 (180) 09.10.2012
 (540)

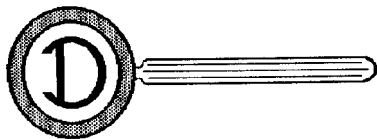

- (730) **D - Inspekt Servis a.s.**, Zikova 4, Praha 6, Česká republika
 (740) Ing. Kratochvíl Václav, Šachta, Zmeškal & partneři, Radlická 28/663, Praha 5
 (510) (6) zařízení včetně systémů pro vnitřní a vnější zabezpečení; (9) kompletní měřicí diagnostické systémy a zařízení včetně systémů pro vnitřní a vnější zabezpečení; (41) kursy a školení v oblasti svařování, jakosti a spolehlivosti strojírenské výroby, vydavatelská činnost pro výše uvedené předměty činnosti; (42) poskytování nezávislých konzultací o otázkách technických, systémových a organizačních, posuzování technického stavu, bezpečnosti a spolehlivosti provozních zařízení, vyráběných prvků a konstrukčních uzlů, hodnocení technologické úrovně, rozvoje techniky, uplatňování nových metod ve výrobě, provádění materiálových zkoušek, nedestruktivních zkoušek, technických expertíz, testování výrobků, analýza systémů zabezpečování a řízení jakosti, komplexní zajišťování návrhů ekologie v energetice a chemickém průmyslu, výzkum a vývoj speciálních měřicích přístrojů, výzkum a vývoj progresivních metod zkušebnictví a měření.
 (511) 6, 9, 41, 42
 (210) O 72243

- (111) **187338**
 (220) 09.10.1992

- (151) 24.01.1996
 (180) 09.10.2012
 (540)



- (730) **D - Inspekt Servis a.s.**, Zikova 4, Praha 6, Česká republika
 (740) Ing. Kratochvíl Václav, Šachta, Zmeškal & partneři, Radlická 28/663, Praha 5
 (510) (6) zařízení včetně systémů pro vnitřní a vnější zabezpečení; (9) kompletní měřicí diagnostické systémy a zařízení včetně systémů pro vnitřní a vnější zabezpečení; (41) kursy a školení v oblasti svařování, jakosti a spolehlivosti strojírenské výroby, vydavatelská činnost pro výše uvedené předměty činnosti; (42) poskytování nezávislých konzultací o otázkách technických, systémových a organizačních, posuzování technického stavu, bezpečnosti a spolehlivosti provozních zařízení, vyráběných prvků a konstrukčních uzlů, hodnocení technologické úrovně, rozvoje techniky, uplatňování nových metod ve výrobě, provádění materiálových zkoušek, nedestruktivních zkoušek, technických expertíz, testování výrobků, analýza systémů zabezpečování a řízení jakosti, komplexní zajišťování návrhů ekologie v energetice a chemickém průmyslu, výzkum a vývoj speciálních měřicích přístrojů, výzkum a vývoj progresivních metod zkušebnictví a měření.
 (511) 6, 9, 41, 42
 (210) O 72244

- (111) **187346**
 (220) 09.11.1992
 (151) 24.01.1996
 (180) 09.11.2012
 (540)

INSEKO

- (730) **INSEKO, a.s.**, Hálkova 3, Žilina, Slovenská republika
 (740) Ing. Kania František, Patentová kancelář Kania, Sedlák, Smola, Mendlovo nám. 1a, Brno
 (510) (9) výpočetní technika, software; (35) pronájem prostředků výpočetní techniky; (37) údržba a oprava zařízení výpočetní techniky; (38) realizace lokálních a regionálních počítačových sítí; (42) výzkum a vývoj systémů řízení výroby včetně technologických procesů, dodávky a poradenské služby v oblasti softwaru počítačových sítí.
 (511) 9, 35, 37, 38, 42
 (210) O 72862

- (111) **187358**
 (220) 24.11.1992
 (151) 24.01.1996
 (180) 24.11.2012

(540)



- (730) PaedDr. Jana Brzobohatá, Hluboká 5, Brno, Česká republika
 (740) RNDr. Zdeňka Halaxová, TETRAPAT, Univerzitní 7, vila Primavesi, Olomouc
 (510) (41) vydavatelská činnost; (42) služby regenerace a rekondice, služby masáže, psychoenergetické automatické kresby.
 (511) 41, 42
 (210) O 73248

- (111) **188452**
 (220) 20.07.1992
 (151) 01.03.1996
 (180) 20.07.2012
 (540)

WHO IS WHO

- (730) STUDIO 1809 s.r.o., Kostelní 14, Praha 7, Česká republika
 (740) Ing. Vlasta Sedláčková, Patentová, známková, grafická kancelář, Ke Kateřinkám 1393, Praha 4
 (510) (16) periodické a neperiodické publikace, mapy, atlasy; (41) vydavatelství.
 (511) 16, 41
 (210) O 70402

- (111) **188453**
 (220) 20.07.1992
 (151) 01.03.1996
 (180) 20.07.2012
 (540)

WHO'S WHO

- (730) STUDIO 1809 s.r.o., Kostelní 14, Praha 7, Česká republika
 (740) Ing. Vlasta Sedláčková, Patentová, známková, grafická kancelář, Ke Kateřinkám 1393, Praha 4
 (510) (41) vydavatelství.
 (511) 41
 (210) O 70403

- (111) **188467**
 (220) 02.07.1992
 (151) 19.03.1996
 (180) 02.07.2012
 (540)

WOJNAR

- (730) Radomír Wojnar, Lučina 244, Lučina, Česká republika
 (740) RNDr. Zdeňka Halaxová, TETRAPAT, Univerzitní 7, vila Primavesi, Olomouc
 (510) (5) farmaceutické výrobky.
 (511) 5
 (210) O 69861

- (111) **188486**

- (220) 11.09.1992
 (151) 19.03.1996
 (180) 11.09.2012
 (540)

RUDÉ PRÁVO

- (730) BORGIS, a.s., Slezská 13, Praha 2, Česká republika
 (510) (16) periodická tiskovina - deník, polygrafické výrobky; (35) reklamní činnost.
 (511) 16, 35
 (210) O 71662

- (111) **188494**
 (220) 28.09.1992
 (151) 19.03.1996
 (180) 28.09.2012
 (540)

LUMENHANCE

- (730) BRACCO INTERNATIONAL B. V., Strawinskylaan 3051, Amsterdam, Holandsko
 (740) JUDr. Zelený Pavel, Společná advokátní kancelář Všeťečka a partneři, Hálkova 2, Praha 2
 (510) (5) orální kontrastní látka pro magnetickou resonanci pro lékařské účely.
 (511) 5
 (210) O 71918

- (111) **188495**
 (220) 29.09.1992
 (151) 19.03.1996
 (180) 29.09.2012
 (540)

ÚČTOMINI

- (730) ORTEX spol. s r. o., Veverkova 1631/5, Hradec Králové, Česká republika
 (510) (9) software; (42) tvorba programového vybavení (software).
 (511) 9, 42
 (210) O 71935

- (111) **188497**
 (220) 29.09.1992
 (151) 19.03.1996
 (180) 29.09.2012
 (540)

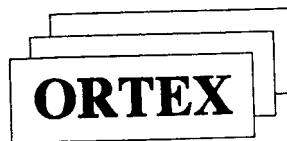

- (730) ORTEX spol. s r. o., Veverkova 1631/5, Hradec Králové, Česká republika
 (510) (9) software; (42) tvorba programového vybavení (software).
 (511) 9, 42
 (210) O 71937

- (111) **188499**
 (220) 29.09.1992
 (151) 19.03.1996
 (180) 29.09.2012
 (540)

ORTEX

- (730) ORTEX spol. s r. o., Veverkova 1631/5, Hradec Králové, Česká republika
 (510) (9) software; (42) tvorba programového vybavení

(software).
(511) 9, 42
(210) O 71939

(111) **188505**
(220) 30.09.1992
(151) 19.03.1996
(180) 30.09.2012
(540)

Mills & Boon

(730) **HARLEQUIN BOOKS S.A.**, 58 Route de Chantemerle, Granges-Paccot, Švýcarsko
(740) JUDr. Zelený Pavel, Společná advokátní kancelář Všeťečka a partneři, Hálkova 2, Praha 2
(510) (16) tiskoviny, noviny, periodické publikace a knihy.
(511) 16
(210) O 71995

(111) **188506**
(220) 30.09.1992
(151) 19.03.1996
(180) 30.09.2012
(540)

MILLS & BOON

(730) **HARLEQUIN BOOKS S.A.**, 58 Route de Chantemerle, Granges-Paccot, Švýcarsko
(740) JUDr. Zelený Pavel, Společná advokátní kancelář Všeťečka a partneři, Hálkova 2, Praha 2
(510) (16) tiskoviny, noviny, periodické publikace a knihy.
(511) 16
(210) O 71996

(111) **189151**
(220) 17.08.1992
(151) 29.04.1996
(180) 17.08.2012
(540)



(730) **ELBA, a.s.**, Československej armády 264/58, Kremnica, Slovenská republika
(740) Ing. Kubičková Květoslava, BIC ČVUT - patentové středisko, Zikova 4, Praha 6
(510) (6) svorky a armatury pro vnější elektrická vedení nízkého, vysokého, velmi vysokého a zvlášť vysokého napětí, svorky a armatury spojovací, odbočovací, opravné, nosné, kotevní, distanční, tlumiče vibrací, distanční armatury na izolační závěsy, upevňovací, regulační a pomocné armatury, ochranné armatury a závaží, svorky a armatury pro rozvodny vysokého, velmi vysokého a zvlášť vysokého napětí, svorky přístrojové, odbočné, spojovací, kotevní pro tlumivky a armatury pro svazkové vodiče, armatury pro železniční, pouliční

a malodrážní trakci, armatury nosné, spojovací, závěsně upevňovací, kotevní, napínací, trolejové, proudové, izolační s příslušenstvím, trolejové výhybky, křížovatky, armatury pro trolejovou výzbroj jeřábů, odpérovací a neodpérovací sběrače, podpěry vedení, svorky a spojky, napínače; (7) montážní nářadí; (8) montážní nářadí ruční; (9) diagnostická zařízení pro jaderné elektrárny; (42) vývojová a zkušební činnost.

(511) 6, 7, 8, 9, 42
(210) O 70925

(111) **189155**
(220) 31.08.1992
(151) 29.04.1996
(180) 31.08.2012
(540)



(730) **EGAMED, spol. s r.o.**, Ratnovce čp. 4, Slovenská republika
(740) JUDr. Jeništa Vratislav, APT, spol.s.r.o., V potočkách 1537/8, Praha 4
(510) (5) výrobky zdravotnické jinde nezařazené; (10) přístroje a nástroje pro zdravotnictví.
(511) 5, 10
(210) O 71277

(111) **189158**
(220) 12.10.1992
(151) 29.04.1996
(180) 12.10.2012
(540)



(730) **Eggenberg, spol. s r.o.**, Učitel'ská 54, Praha 8, Česká republika
(740) Jíra Vladimír, Patentová kancelář, Českomoravská 31, Praha 9
(510) (32) pivo, lehká piva a ležáky, vody minerální, šumivé a jiné nealkoholické nápoje, sirupy a jiné přípravky k přípravě nápojů jinde neuvedené.
(511) 32
(210) O 72266

(111) **189166**
(220) 17.11.1992
(151) 29.04.1996
(180) 17.11.2012
(540)



(730) **CompAct Bohemia, s.r.o.**, Krameriova 138, Klatovy 1, Česká republika
(740) Koňák Antonín, K.Čapka 808, Milevsko
(510) (9) software, hardware a jeho příslušenství, výpočetní technika; (35) vedení účetnictví na

počítači včetně počítačové sazby a tisku; (42) překlady a programování software, zejména pro zemědělské podniky a pro veterinární lékaře, odborné služby v souvislosti se zaváděním technologie čárkového kódu.

- (511) 9, 35, 42
(210) O 73029

- (111) **189269**
(220) 18.12.1992
(151) 29.04.1996
(180) 18.06.2013
(540)

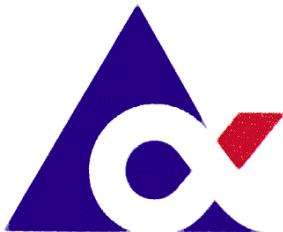

- (730) **Tetra Laval Holdings & Finance S.A.**, Avenue Général-Guisan 70, CH-1009 Pully, Švýcarsko
- (740) JUDr. Korejzová Zdeňka, KOREJZOVÁ & SPOL. Advokátní a patentová kancelář, Spálená 29, Praha 1
- (510) (3) přípravky na čištění, leštění a odstraňování skvrn, jakož i brusné prostředky, chemické přípravky na čištění, zejména v souvislosti s ošetřováním dojcích strojů, mlékárenských strojů a zařízení a balicích strojů; (5) farmaceutické a hygienické přípravky, dezinfekční prostředky, prostředky k hubení rostlinných a živočišných škůdců, antiparazitní látky, fungicidní látky, chemické přípravky pro dezinfekci, zejména v souvislosti s ošetřováním dojcích strojů, mlékárenských strojů a zařízení a balicích strojů; (6) obecné kovy a jejich slitiny, stavební materiály z kovu, kovové kabely a dráty, které neslouží k elektrotechnickým účelům, železářské zboží a drobné kovové výrobky, kovové roury a trubky, jiné kovové výrobky, které nejsou obsaženy v jiných třídách, rudy, potrubí a nádrže z kovu, zejména z nerez-oceli, zvláště pro použití při přípravě, zpracování a balení mléka a mléčných výrobků; (7) stroje a strojní nářadí, motory (s výjimkou pro pozemní vozidla), strojové části - spojky a převody (s výjimkou pro pozemní vozidla), zemědělské nářadí (jiné než ruční), lihně, stroje pro přípravu a zpracování potravin jako např. mléčných výrobků, ovocných šťáv atd., odstředivky, stroje na výrobu a plnění baleného zboží, určeného pro jednorázové použití, stroje na tvarování plastů; (8) ruční nástroje a nářadí, jídelní přístroje, ploché výrobky, zbraně sečné a bodné, holicí přístroje; (9) přístroje a nástroje určené k vědeckým, navigačním a kontrolním účelům, elektrické, fotografické, kinematografické a optické přístroje a nástroje, jakož i přístroje a nástroje k vážení a měření, signalizační, kontrolní, přístroje a nástroje pro účely záchranné a učební, přístroje pro záznam, přenos a reprodukci zvuku a obrazu, magnetické nosiče dat, záznamové diskety, automaty uváděné v činnost vhozením mince, kontrolní pokladny, kalkulačky a stroje na zpracování dat a počítače, hasicí přístroje, kontrolní vybavení přístrojů pro vstupní vážení, distribuci a zpracování mlékárenských výrobků, přístroje na

kontrolu a regulaci balicích strojů a strojů na výrobu obalových materiálů, přístroje na jinou než tepelnou sterilizaci, jako např. elektronovou sterilizaci; (11) osvětlovací a topná zařízení a zařízení na výrobu páry, zařízení pro vaření, chlazení, větrání a rozvod vody a zařízení zdravotnické, zařízení na pasteurizaci, výměníky tepla, tepelné sterilizátory; (16) papír a lepenka a výrobky z nich, nezařazené v jiných třídách, tiskoviny, knihařské potřeby, fotografie, lepidla (kancelářská a pro domácnost), potřeby pro umělce, štětce a kartáče, psací stroje a kancelářské potřeby (kromě nábytku), učební a školní potřeby a pomůcky (kromě přístrojů), obalový materiál z plastů (nezahmutý v jiných třídách), hrací karty, písmena pro tisk, tiskařské štočky, obalové krabice a materiál z papíru a papíru laminovaného plastem; (17) gutaperča, guma, klovatina a náhražky těchto hmot, azbest, slída a zboží vyrobené z těchto materiálů, pokud nejsou obsaženy v jiných třídách, zboží z plastů (polotovary), hmoty těsnící, ucpávkové a isolační, pružné hadice (s výjimkou kovových), obalový materiál z pěnových plastů a zboží vyrobené z pěnových plastů a folií; (20) zboží vyrobené ze dřeva, korku, rákosu, třtiny, proutí, nebo z náhražek těchto materiálů, nebo plastů, pokud není zahrnut v jiných třídách, láhve, košíky, nádoby, krabice, kartony nebo podobné transportní obaly z plastů; (21) kartáčnický materiál, materiál a potřeby pro čištění, drátěnky a ocelová vlna, sklo nezpracované včetně polotovarů (s výjimkou skleněného stavebního materiálu), výrobky ze skla, porcelánu a keramiky, které nejsou zahrnuty v jiných třídách, láhve a přepravní obaly ze skla; (29) maso, ryby, drůbež, zvěřina, masové výtažky, konzervované, sušené a vařené ovoce a zelenina, rosoly, zavařeniny, ovocné konzervované výrobky, vejce, mléko a jiné mlékárenské výrobky, jedlé oleje a tuky; (32) pivo, minerální a jiné nealkoholické nápoje, ovocné nápoje a šťávy, sirupy a jiné přípravky k přípravě nápojů; (37) stavebnictví, provádění oprav a údržby, instalační služby; (40) zpracování látek a materiálů.

- (511) 3, 5, 6, 7, 8, 9, 11, 16,
17, 20, 21, 29, 32, 37,
40
(210) O 80690

- (111) **189287**
(220) 25.06.1993
(151) 29.04.1996
(180) 25.06.2013
(540)

MediaTech

- (730) **MediaTech, spol. s r.o.**, Topolská 952, Chrudim V, Česká republika
- (740) RNDr. Zdeňka Halaxová, TETRAPAT, Univerzitní 7, vila Primavesi, Olomouc
- (510) (9) aparátů pro záznam, převod, reprodukci zvuku nebo obrazu a jejich příslušenství; (15) příslušenství hudebních nástrojů; (41) agentážní činnost umělecká, pronájem aparátů pro záznam, převod, reprodukci zvuku nebo obrazu; (42) konzultační a poradenská činnost v elektronice.
- (511) 9, 15, 41, 42
(210) O 80907

(111) **189368**
 (220) 10.09.1993
 (151) 29.04.1996
 (180) 10.09.2013
 (540)



(730) **REPOS plus akciová společnost**, Růžová 13, Jablonec nad Nisou, Česká republika
 (740) Kolátor Kamil, Lučanská 5, Jablonec nad Nisou
 (510) (6) kovy a kovové výrobky; (7) vodní turbíny, vodní kola a regulátory, generátory, tepelná čerpadla; (9) přesné a optické přístroje, výrobky jemné mechaniky, stroje na automatické zpracování dat, elektrické přístroje pro drátovou telefonii a telegrafii, vysílací a přijímací přístroje pro radiotelefonii a radiotelegrafii, elektrické, akustické a vizuelní přístroje signalizační, elektrická zařízení k vypínání, spínání a ochraně elektrických obvodů, rozvaděče, rozvodové panely, hydrometry a podobné plovoucí přístroje, teploměry, žároměry, tlakoměry, vlhkoměry, psychometry, též registrační i navzájem kombinované; (11) tlaková zařízení, kotle a jejich části, pomocné přístroje a zařízení ke kotlům, plynové generátory a jejich části a součásti, klimatizační stroje a přístroje, chladničky, mrazicí boxy a jiná chladicí zařízení, průtokové a zásobníkové ohřivače vody, kohouty, ventily a podobná zařízení pro potrubí a kotle, přístroje na měření a kontrolu průtoku, hladiny, tlaku a jiných proměnných charakteristik kapalin a plynů, automatické regulační a kontrolní přístroje a nástroje; (14) hodiny; (37) stavebnictví, zednictví, tesařství, klempířství, provádění tepelných a protihlukových izolací, vodoinstalatérství, montáž, opravy a rekonstrukce vyhrazených tlakových zařízení, montáž a opravy vyhrazených plynových zařízení, opravy a montáž měřidel, montáž, opravy a údržba vyhrazených elektrických zařízení a rozvaděčů nízkého napětí, revize elektrických zařízení, instalace a opravy elektrických strojů a přístrojů, instalace a opravy chladicích zařízení, ústředního vytápění a větrání, montáž a opravy měřicí a regulační techniky, provádění inženýrských staveb včetně technické vybavenosti sídlištních celků, provádění bytových a občanských staveb, elektroinstalatérství, plynoinstalatérství, zřizování poplašných zařízení, provoz a údržba tepelných zařízení, periodické zkoušky vyhrazených tlakových zařízení, revize a zkoušky provozovaných tlakových nádob a kotlů, revize a zkoušky vyhrazených plynových zařízení; (40) kovářství, zámečnictví, kovoobrábění; (42) projektování elektrických zařízení, projektová činnost v investiční výstavbě.
 (511) 6, 7, 9, 11, 14, 37, 40, 42
 (210) O 82541

(111) **190124**
 (220) 29.12.1992
 (151) 20.05.1996

(180) 29.12.2012
 (540)

EDET

(730) **Edet AB**, Göteborg, Švédsko
 (740) Patentservis Praha a.s., Jivenská 1273/1, Praha 4
 (510) (16) papír, lepenka a výrobky z těchto materiálů, tiskárenské výrobky, potřeby pro knižní vazby, fotografie, papírenské zboží, lepidla pro papírenství nebo domácnost, materiál pro umělce, štětce, psací stroje a kancelářské potřeby (vyjímaje nábytek), učební pomůcky (s výjimkou aparátů), plastické obaly, hrací karty, písma pro tiskárny, štočky.
 (511) 16
 (210) O 74215

(111) **190146**
 (220) 22.04.1993
 (151) 20.05.1996
 (180) 22.04.2013
 (540) EASY CONTROL

(730) **ZAT Easy Control Systems a.s.**, Vejprnická 56, Plzeň, Česká republika
 (740) RNDr. Zdeňka Halaxová, TETRAPAT, Univerzitní 7, vila Primavesi, Olomouc
 (510) (9) software; (37) montáž a opravy měřicí a regulační techniky; (42) projektování elektrických zařízení, tvorba software.
 (511) 9, 37, 42
 (210) O 76457

(111) **190980**
 (220) 24.11.1992
 (151) 24.06.1996
 (180) 24.11.2012
 (540)



(730) **WALMARK, a.s.**, Oldřichovice 44, Trinec, Česká republika
 (740) Lukajová Dana, patentový zástupce, Advokátní a patentová kancelář Vyskočil, Krošlák a spol., Petráská 12, Praha 1
 (510) (5) farmaceutické výrobky; (31) zemědělské produkty; (32) limonády.
 (511) 5, 31, 32
 (210) O 73252

(111) **191008**
 (220) 25.02.1993
 (151) 24.06.1996
 (180) 25.02.2013
 (540)



(730) **STUDIO 1809 s.r.o.**, Kostelní 14, Praha 7, Česká republika
 (740) Ing. Vlasta Sedláčková, Patentová, známková, grafická kancelář, Ke Katerínkám 1393, Praha 4

(510) (16) knihy, mapy, atlasy, periodické i neperiodické publikace; (41) vydavatelství; (42) provádění dražeb.

(511) 16, 41, 42

(210) O 75251

(111) **191035**

(220) 14.07.1993

(151) 24.06.1996

(180) 14.07.2013

(540)

CO JE CO

(730) **STUDIO 1809 s.r.o.**, Kostelní 14, Praha 7, Česká republika

(740) Ing. Vlasta Sedláčková, Patentová, známková, grafická kancelář, Ke Kateřinkám 1393, Praha 4

(510) (16) knihy, mapy, atlasy, periodické i neperiodické publikace; (41) vydavatelství; (42) provádění dražeb.

(511) 16, 41, 42

(210) O 81201

(111) **191037**

(220) 14.07.1993

(151) 24.06.1996

(180) 14.07.2013

(540)

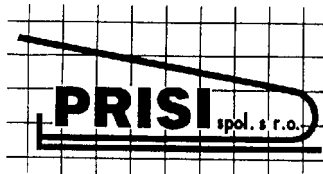

(730) **PRISI, spol. s r.o.**, Mantov, Chotěšov, Česká republika

(740) JUDr. Jaromír Tichý, Tichý & Poláček patentoprávní a známková kancelář, Dominikánská 6, Plzeň

(510) (6) zámečnické výrobky; (7) stroje a obráběcí stroje; (8) ruční nářadí a nástroje.

(511) 6, 7, 8

(210) O 81218

(111) **191082**

(220) 30.09.1993

(151) 24.06.1996

(180) 30.09.2013

(540)



M A R K E T - V T N Z

(730) **Veletrhy Brno, a.s.**, Výstaviště 1, Brno, Česká republika

(740) Ing. Dohnal Jiří, patentový zástupce, Nedbalova 29, Brno

(510) (35) inzertní a reklamní činnost; (41) činnost vyučovací, vzdělávací a zábavná; (42) pořádání a organizační zajištění akce "Výstavní trhy nevyužitých zásob".

(511) 35, 41, 42

(210) O 83105

(111) **191083**

(220) 30.09.1993

(151) 24.06.1996

(180) 30.09.2013

(540)



(730) **Veletrhy Brno, a.s.**, Výstaviště 1, Brno, Česká republika

(740) Ing. Dohnal Jiří, patentový zástupce, Nedbalova 29, Brno

(510) (35) inzertní a reklamní činnost; (41) činnost vyučovací, vzdělávací a zábavná; (42) pořádání a organizační zajištění veletrhu obuvi a kožené galanterie.

(511) 35, 41, 42

(210) O 83106

(111) **191084**

(220) 30.09.1993

(151) 24.06.1996

(180) 30.09.2013

(540)



INTRAMA

(730) **Veletrhy Brno, a.s.**, Výstaviště 1, Brno, Česká republika

(740) Ing. Dohnal Jiří, patentový zástupce, Nedbalova 29, Brno

(510) (35) inzertní a reklamní činnost; (41) činnost vyučovací, vzdělávací a zábavná; (42) pořádání a organizační zajištění mezinárodního veletrhu manipulační a skladovací techniky.

(511) 35, 41, 42

(210) O 83107

(111) **191085**

(220) 30.09.1993

(151) 24.06.1996

(180) 30.09.2013

(540)

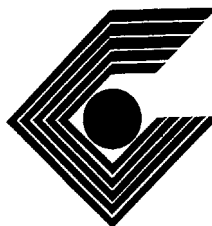

INTECO

- (730) **Veletrhy Brno, a.s.**, Výstaviště 1, Brno, Česká republika
 (740) Ing. Dohnal Jiří, patentový zástupce, Nedbalova 29, Brno
 (510) (35) inzertní a reklamní činnost; (41) činnost vyučovací, vzdělávací a zábavná; (42) pořádání a organizační zajištění mezinárodního veletrhu zařízení pro obchod, hotely a veřejné stravování.
 (511) 35, 41, 42
 (210) O 83108

- (111) **191854**
 (220) 23.09.1993
 (151) 24.07.1996
 (180) 23.09.2013
 (540)

INTERPROTEC

- (730) **Veletrhy Brno, a.s.**, Výstaviště 1, Brno, Česká republika
 (740) Ing. Dohnal Jiří, patentový zástupce, Nedbalova 29, Brno
 (510) (35) inzertní a reklamní činnost; (41) činnost vyučovací, vzdělávací a zábavná; (42) pořádání a organizování mezinárodních výstav prostředků osobní ochrany (tj. ochrany rukou, hlavy, dýchacích orgánů, těla, nohou), proti pádu.
 (511) 35, 41, 42
 (210) O 82927

- (111) **192595**
 (220) 02.07.1992
 (151) 21.08.1996
 (180) 02.07.2012
 (540)

HRADNÍ LABUŤ

- (730) **TRUSTFIN akciová společnost**, Donovalská 37, Praha 4- Chodov, Česká republika
 (740) JUDr. Rott Vladimír, Rott, Růžička a Guttman, patentová, známková a právní kancelář, Nad Štolou 12, Praha 7
 (510) (31) slad; (32) pivo; (35) reklamní a zprostředkovatelská činnost.
 (511) 31, 32, 35
 (210) O 69877

- (111) **192596**
 (220) 02.07.1992
 (151) 21.08.1996
 (180) 02.07.2012
 (540)

BURGER SCHWAN

- (730) **TRUSTFIN akciová společnost**, Donovalská 37, Praha 4- Chodov, Česká republika
 (740) JUDr. Rott Vladimír, Rott, Růžička a Guttman, patentová, známková a právní kancelář, Nad Štolou 12, Praha 7
 (510) (31) slad; (32) pivo; (35) reklamní a zprostředkovatelská činnost.
 (511) 31, 32, 35
 (210) O 69878

- (111) **194043**
 (220) 02.07.1992
 (151) 23.10.1996
 (180) 02.07.2012

- (540) **BRAUHOF**
 (730) **TRUSTFIN akciová společnost**, Donovalská 37, Praha 4- Chodov, Česká republika
 (740) JUDr. Rott Vladimír, Rott, Růžička a Guttman, patentová, známková a právní kancelář, Nad Štolou 12, Praha 7
 (510) (31) slad; (32) pivo; (35) reklamní a zprostředkovatelská činnost.
 (511) 31, 32, 35
 (210) O 69874

- (111) **194044**
 (220) 02.07.1992
 (151) 23.10.1996
 (180) 02.07.2012
 (540)

PIVOVARSKÝ DVŮR

- (730) **TRUSTFIN akciová společnost**, Donovalská 37, Praha 4- Chodov, Česká republika
 (740) JUDr. Rott Vladimír, Rott, Růžička a Guttman, patentová, známková a právní kancelář, Nad Štolou 12, Praha 7
 (510) (31) slad; (32) pivo; (35) reklamní a zprostředkovatelská činnost.
 (511) 31, 32, 35
 (210) O 69875

- (111) **194075**
 (220) 30.03.1993
 (151) 23.10.1996
 (180) 30.03.2013
 (540)



- (730) **STUDIO 1809 s.r.o.**, Kostelní 14, Praha 7, Česká republika
 (740) Ing. Vlasta Sedláčková, Patentová, známková, grafická kancelář, Ke Kateřinkám 1393, Praha 4
 (510) (16) knihy, mapy, atlasy, periodické a neperiodické publikace; (41) vydavatelství; (42) provádění dražeb.
 (511) 16, 41, 42
 (210) O 76009

- (111) **194230**
 (220) 07.01.1993
 (151) 23.10.1996
 (180) 07.01.2013
 (540)



- (730) **IES spol. s r. o.**, Tečovská 30, Zlín, Česká republika
 (740) RNDr. Halaxová Zdeňka, TETRAPAT, Univerzitní 7, Olomouc
 (510) (9) software, měřicí, regulační, komunikační, výpočetní a informační přístroje, přístroje pro záznam, přenos a reprodukci zvuku nebo obrazu;

(35) reklamní a propagační činnost; (36) zprostředkovatelská činnost-obstaratelství; (37) servis kancelářské a výpočetní techniky, servis regulační a automatizační techniky a elektrických přístrojů; (41) vzdělávací činnost; (42) výzkum, vývoj a realizace výpočetních, komunikačních a informačních systémů, měřicí a regulační techniky, tvorba software, projektová činnost v oblasti informatiky, regulace a měření, porady odborné, vypracování posudků, pronájem elektrických přístrojů.

(511) 9, 35, 36, 37, 41, 42
(210) O 74433

(111) **194896**

(220) 10.09.1993

(151) 25.11.1996

(180) 10.09.2013

(540)



(730) **Frekvence 1, a.s.**, Wenzigova 4/1872, Praha 2, Česká republika

(740) JUDr. Mikš Jan, Advokátní kancelář MIKŠ a SUK, Na Slupi 15, Praha 2

(510) (9) aparáty a přístroje vědecké, námořní, geodetické, elektrické, fotografické, filmové, optické, přístroje pro vážení, měření, signalizaci, kontrolu (inspekci), záchranu a přístroje učební, aparáty pro záznam, převod, reprodukci zvuku nebo obrazu, magnetické suporty zvukových záznamů, gramofonové desky, automatické distributory a mechanismy na mince, zapisovací pokladny (záznam), kalkulační stroje, přístroje pro zpracování informací a počítače, hasicí přístroje; (16) papír, lepenka a výrobky z těchto materiálů, které nejsou zařazeny do jiných tříd, tiskárenské výrobky, potřeby pro knižní vazby, fotografie, papírenské zboží, lepidla pro papírenství nebo domácnost, materiál pro umělce, štětce, psací stroje a kancelářské potřeby (vyjímaje nábytek), učební pomůcky s výjimkou aparátů, plastické obaly (nezařazené do jiných tříd), hrací karty, písmena pro tiskárny, štočky; (35) propagační činnost, pomoc při řízení obchodní činnosti, obchodní administrativa, kancelářské práce; (38) spoje (komunikace); (41) výchova, školení (formace), zábava, sportovní a kulturní aktivity.

(511) 9, 16, 35, 38, 41
(210) O 82563

(111) **194897**

(220) 10.09.1993

(151) 25.11.1996

(180) 10.09.2013

(540)

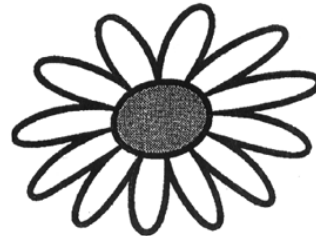

(730) **Frekvence 1, a.s.**, Wenzigova 4/1872, Praha 2, Česká republika

(740) JUDr. Mikš Jan, Advokátní kancelář MIKŠ a SUK, Na Slupi 15, Praha 2

(510) (9) aparáty a přístroje vědecké, námořní, geodetické, elektrické, fotografické, filmové, optické, přístroje pro vážení, měření, signalizaci, kontrolu (inspekci), záchranu a přístroje učební, aparáty pro záznam, převod, reprodukci zvuku nebo obrazu, magnetické suporty zvukových záznamů, gramofonové desky, automatické distributory a mechanismy na mince, zapisovací pokladny (záznam), kalkulační stroje, přístroje pro zpracování informací a počítače, hasicí přístroje; (16) papír, lepenka a výrobky z těchto materiálů, které nejsou zařazeny do jiných tříd, tiskárenské výrobky, potřeby pro knižní vazby, fotografie, papírenské zboží, lepidla pro papírenství nebo domácnost, materiál pro umělce, štětce, psací stroje a kancelářské potřeby (vyjímaje nábytek), učební pomůcky s výjimkou aparátů, plastické obaly (nezařazené do jiných tříd), hrací karty, písmena pro tiskárny, štočky; (35) propagační činnost, pomoc při řízení obchodní činnosti, obchodní administrativa, kancelářské práce; (38) spoje (komunikace); (41) výchova, školení (formace), zábava, sportovní a kulturní aktivity.

(511) 9, 16, 35, 38, 41
(210) O 82564

(111) **198217**

(220) 22.06.1993

(151) 26.03.1997

(180) 22.06.2013

(540)



(730) **PRATEX, spol. s r.o.**, Obecnická 291, Příbram I., Česká republika

(740) Mgr. Machatová Marcela, patentový zástupce, DMH-patentová a známková kancelář, Pospíšilova 2, Praha 3

(510) Praní prádla, čištění šatstva, čištění podlahových krytin, údržba a čištění kožešin, poradenská a konzultační činnost v oboru praní prádla a čištění šatstva, zpracování ovčí vlny, výroba a dodávka tepelné energie.

(511) 37, 40, 42
(210) O 80760

(111) **199091**

(220) 02.07.1992

(151) 29.04.1997

(180) 02.07.2012

(540) **CASTLE SWAN**

- (730) **TRUSTFIN akciová společnost**, Donovalská 37,
Praha 4- Chodov, Česká republika
- (740) JUDr. Rott Vladimír, Rott, Růžička a Guttman,
patentová, známková a právní kancelář, Nad Štolou
12, Praha 7
- (510) (31) slad; (32) pivo; (35) reklamní a
zprostředkovatelská činnost.
- (511) 31, 32, 35
- (210) O 69879
-

(111) **223589**

- (220) 17.08.1993
- (151) 19.04.2000
- (180) 17.08.2013
- (540)



- (730) **Spirits International N.V.**, World Trade Center,
unit TM II 19, Willemstad, Curacao, Holandské
Antily
- (740) JUDr. Rott Vladimír, Rott, Růžička a Guttman,
patentová, známková a právní kancelář, Nad Štolou
12, Praha 7
- (510) (33) vodka ruského původu.
- (511) 33
- (210) O 81952
-

PŘEVODY OCHRANNÝCH ZNÁMEK

Číslo zápisu	Dřívější majitel	Nynější majitel	S účinností od:
102333	EMERSON ELECTRIC CO., společnost zřízená podle zákonů státu Missouri, St. Louis, US, MO	CHROMALOX INC., Pittsburgh, US, PA	10.10.2002
116710	MILO kosmetika a.s., Olomouc, CZ	SETUZA a.s., Ústí nad Labem, CZ	29.10.2002
116727A	MILO kosmetika a.s., Olomouc, CZ	SETUZA a.s., Ústí nad Labem, CZ	29.10.2002
151481	MILO kosmetika a.s., Olomouc, CZ	SETUZA a.s., Ústí nad Labem, CZ	29.10.2002
153055	ALIACHEM a.s., Pardubice č.p. 103, CZ	Explosia a.s., Pardubice - Semtín, CZ	24.10.2002
153062	ALIACHEM a.s., Pardubice č.p. 103, CZ	Explosia a.s., Pardubice - Semtín, CZ	24.10.2002
153850	ALIACHEM a.s., Pardubice č.p. 103, CZ	Explosia a.s., Pardubice - Semtín, CZ	24.10.2002
153851	ALIACHEM a.s., Pardubice č.p. 103, CZ	Explosia a.s., Pardubice - Semtín, CZ	24.10.2002
153852	ALIACHEM a.s., Pardubice č.p. 103, CZ	Explosia a.s., Pardubice - Semtín, CZ	24.10.2002
153853	ALIACHEM a.s., Pardubice č.p. 103, CZ	Explosia a.s., Pardubice - Semtín, CZ	24.10.2002
153895	ALIACHEM a.s., Pardubice č.p. 103, CZ	Explosia a.s., Pardubice - Semtín, CZ	24.10.2002
153896	ALIACHEM a.s., Pardubice č.p. 103, CZ	Explosia a.s., Pardubice - Semtín, CZ	24.10.2002
153898	ALIACHEM a.s., Pardubice č.p. 103, CZ	Explosia a.s., Pardubice - Semtín, CZ	24.10.2002
153899	ALIACHEM a.s., Pardubice č.p. 103, CZ	Explosia a.s., Pardubice - Semtín, CZ	24.10.2002
153900	ALIACHEM a.s., Pardubice č.p. 103, CZ	Explosia a.s., Pardubice - Semtín, CZ	24.10.2002
153973	ALIACHEM a.s., Pardubice č.p. 103, CZ	Explosia a.s., Pardubice - Semtín, CZ	24.10.2002
156866	ALIACHEM a.s., Pardubice č.p. 103, CZ	Explosia a.s., Pardubice - Semtín, CZ	24.10.2002
157000	ALIACHEM a.s., Pardubice č.p. 103, CZ	Explosia a.s., Pardubice - Semtín, CZ	24.10.2002
157001	ALIACHEM a.s., Pardubice č.p. 103, CZ	Explosia a.s., Pardubice - Semtín, CZ	24.10.2002
158776	MILO kosmetika a.s., Olomouc, CZ	SETUZA a.s., Ústí nad Labem, CZ	29.10.2002
159311	MILO kosmetika a.s., Olomouc, CZ	SETUZA a.s., Ústí nad Labem, CZ	29.10.2002
160924	HOSTAN, společnost s ručením omezeným, Znojmo, CZ	STAROBRNO, a.s., Brno, CZ	07.10.2002
161327	Pivovar a sodovkárna Svitavy, a.s., Svitavy, CZ	Měšťanský pivovar Havlíčkův Brod, a.s., Havlíčkův Brod, CZ	29.10.2002
162772	BP P.L.C., Londýn, GB	BORDEN CHEMICAL GB LTD, Vale of Glamorgan, CF64 5YU, GB	17.10.2002
163468	MILO kosmetika a.s., Olomouc, CZ	SETUZA a.s., Ústí nad Labem, CZ	29.10.2002
165603	Transakta a.s. IČO 000 01 058, Praha 1, CZ	Transakta a.s. IČO 267 20 787, Praha 1, CZ	18.10.2002
167005	ALIACHEM a.s., Pardubice č.p. 103, CZ	Explosia a.s., Pardubice - Semtín, CZ	24.10.2002
167392	MILO kosmetika a.s., Olomouc, CZ	SETUZA a.s., Ústí nad Labem, CZ	29.10.2002
168629	PFIZER, INC., spol. podle zákonů státu Delaware, New York, US, NY	Pfizer Products Inc., Groton, US, CT	07.10.2002
171461	Pivovar a sodovkárna Svitavy, a.s., Svitavy, CZ	Měšťanský pivovar Havlíčkův Brod, a.s., Havlíčkův Brod, CZ	29.10.2002
173237	PROKOP, a.s., Pardubice, CZ	PROKOP INVEST, a.s., Praha 3, CZ	25.10.2002

Číslo zápisu	Dřívější majitel	Nynější majitel	S účinností od:
173807	Pivovar Rakovník, spol. s r.o., Rakovník, CZ	NT - RETEX s.r.o., Golčův Jeníkov, CZ	24.10.2002
177970	EURO Express Airlines s.r.o., Praha 9, CZ	Deutsche Post AG, Bonn, DE	04.10.2002
178472	Kovohutě Rokycany, státní podnik, Rokycany, CZ	KOVOHUTĚ ROKYCANY, a.s., Rokycany, CZ	22.10.2002
178549	Renata Valachová, České Budějovice, CZ	RenaSchool, spol. s r.o., Opava, CZ	24.10.2002
179246	ISIS PHARMA GmbH, Zwickau, DE	ALPHARMA GmbH & Co. KG, Langenfeld, DE	11.10.2002
179247	ISIS PHARMA GmbH, Zwickau, DE	ALPHARMA GmbH & Co. KG, Langenfeld, DE	11.10.2002
181007	IPS Skanska a.s., Praha 10 - Vršovice, CZ	Skanska CZ a.s., Praha 10, CZ	22.10.2002
181499	ALIACHEM a.s., Pardubice č.p. 103, CZ	Explosia a.s., Pardubice - Semtín, CZ	24.10.2002
181500	ALIACHEM a.s., Pardubice č.p. 103, CZ	Explosia a.s., Pardubice - Semtín, CZ	24.10.2002
181623	PODRAVKA, prehrambena industrija, p.o., Koprivnica, HR	SEGESTICA proizvodnja alkohola, pića i octa, Sisak, HR	11.10.2002
181976	ULTIMATE s.r.o., Liblice, CZ	JAIPOS CZ, s.r.o., Byšice, CZ	08.10.2002
182773	EMERSON ELECTRIC CO., společnost organizovaná podle zákonů státu Missouri, St. Louis, US, MO	CHROMALOX INC., Pittsburgh, US, PA	11.10.2002
183666	ALIACHEM a.s., Pardubice č.p. 103, CZ	Explosia a.s., Pardubice - Semtín, CZ	24.10.2002
184084	Jaromír Čejka, Kroměříž, CZ	Kroměřížská CK TINA s.r.o., Kroměříž, CZ	07.10.2002
184520	Karel Pospíšil, Hulín, CZ	MOSEP Haná, spol. s r.o., Hulín, CZ	10.10.2002
185191	František Langer, Praha 8, CZ	Tomáš Langer, Praha 8, CZ	24.10.2002
187417	Pivovar Rakovník, spol. s r.o., Rakovník, CZ	NT - RETEX s.r.o., Golčův Jeníkov, CZ	24.10.2002
187418	Pivovar Rakovník, spol. s r.o., Rakovník, CZ	NT - RETEX s.r.o., Golčův Jeníkov, CZ	24.10.2002
188660	MILO kosmetika a.s., Olomouc, CZ	SETUZA a.s., Ústí nad Labem, CZ	29.10.2002
189279	MILO kosmetika a.s., Olomouc, CZ	SETUZA a.s., Ústí nad Labem, CZ	29.10.2002
189368	REPOS, společnost s ručením omezeným, Jablonec nad Nisou, CZ	REPOS plus akciová společnost, Jablonec nad Nisou, CZ	25.10.2002
190028	Pernikář Pardubice a.s., Pardubice, CZ	BALÍRNÝ VOTICE, s.r.o., Votice, CZ	22.10.2002
190377	HOSTAN, spol. s r.o., Znojmo, CZ	STAROBRNO, a.s., Brno, CZ	07.10.2002
190897	MILO kosmetika a.s., Olomouc, CZ	SETUZA a.s., Ústí nad Labem, CZ	29.10.2002
196202	MONSANTO COMPANY, společnost zřízená podle zákonů státu Delaware, St. Louis, US, MO	SOMERSBY TREEFRUIT, Bourne, Lincolnshire, GB	07.10.2002
196945	Mgr. Jaroslav Šulc, Turnov, CZ	MOGADOR s.r.o., Zlín, CZ	02.10.2002
196946	Mgr. Jaroslav Šulc, Turnov, CZ	MOGADOR s.r.o., Zlín, CZ	02.10.2002
196947	Mgr. Jaroslav Šulc, Turnov, CZ	MOGADOR s.r.o., Zlín, CZ	02.10.2002
197952	BORGRES - CHKZ group, s.r.o., Borovany, CZ	Chlumčanské keramické závody a.s., Chlumčany, CZ	02.10.2002
199030	Modern Roofing Systems a.s., Praha 1, CZ	ONDULINE - stavební materiály, spol. s r.o., Praha 4, CZ	11.10.2002
199154	PATRICK CW s.r.o. v likvidaci, Lukov, CZ	LESS a.s., Bohdaneč č. 136, CZ	02.10.2002

Číslo zápisu	Dřívější majitel	Nynější majitel	S účinností od:
199193	JV5P MARKETING, s.r.o., Liberec, CZ	Isolit-Bravo, spol. s r.o., Jablonné nad Orlicí, CZ	14.10.2002
199619	ASPEKT kilcullen, s.r.o., Praha 1, CZ	ASPEKT Central Europe Group, a.s., Praha 1, CZ	04.10.2002
200398	MILO kosmetika a.s., Olomouc, CZ	SETUZA a.s., Ústí nad Labem, CZ	29.10.2002
200400	MILO kosmetika a.s., Olomouc, CZ	SETUZA a.s., Ústí nad Labem, CZ	29.10.2002
200633	MILO kosmetika a.s., Olomouc, CZ	SETUZA a.s., Ústí nad Labem, CZ	29.10.2002
202801	IPS Skanska a.s., Praha 10 - Vršovice, CZ	Skanska CZ a.s., Praha 10, CZ	22.10.2002
203494	Miloš Wichterle, Praha 2, CZ	Jan Riedlbauch, Praha 4, CZ	11.10.2002
204644	The Hearst Corporation, New York, US, NY	Hearst Communications, Inc., New York, US, NY	17.10.2002
208056	Oxy Co., Ltd., Seoul, KR	Reckitt Benckiser S.ar.l., Luxembourg, LU	07.10.2002
208751	Oxy Co, Ltd., Seoul, KR	Reckitt Benckiser S.ar.l., Luxembourg, LU	07.10.2002
209228	Perníkář Pardubice a.s., Pardubice, CZ	BALÍRNY VOTICE, s.r.o., Votice, CZ	22.10.2002
209229	Perníkář Pardubice a.s., Pardubice, CZ	BALÍRNY VOTICE, s.r.o., Votice, CZ	22.10.2002
209230	Perníkář Pardubice a.s., Pardubice, CZ	BALÍRNY VOTICE, s.r.o., Votice, CZ	22.10.2002
210797	PROKOP, a.s., Pardubice, CZ	PROKOP INVEST, a.s., Praha 3, CZ	25.10.2002
210798	PROKOP, a.s., Pardubice, CZ	PROKOP INVEST, a.s., Praha 3, CZ	25.10.2002
211604	MILO kosmetika a.s., Olomouc, CZ	SETUZA a.s., Ústí nad Labem, CZ	29.10.2002
211749	Bristol-Myers Squibb Company, New York, US, NY	LABORATORI GUIEU S.P.A., Milano, IT	17.10.2002
211749	LABORATORI GUIEU S.P.A., Milano, IT	ROTTAPHARM S.R.L., Monza, Milano, IT	17.10.2002
211995	Perníkář Pardubice a.s., Pardubice, CZ	BALÍRNY VOTICE, s.r.o., Votice, CZ	22.10.2002
211996	Perníkář Pardubice a.s., Pardubice, CZ	BALÍRNY VOTICE, s.r.o., Votice, CZ	22.10.2002
211997	Perníkář Pardubice a.s., Pardubice, CZ	BALÍRNY VOTICE, s.r.o., Votice, CZ	22.10.2002
211998	Perníkář Pardubice a.s., Pardubice, CZ	BALÍRNY VOTICE, s.r.o., Votice, CZ	22.10.2002
211999	Perníkář Pardubice a.s., Pardubice, CZ	BALÍRNY VOTICE, s.r.o., Votice, CZ	22.10.2002
212750	Perníkář Pardubice a.s., Pardubice, CZ	BALÍRNY VOTICE, s.r.o., Votice, CZ	22.10.2002
212781	Perníkář Pardubice a.s., Pardubice, CZ	BALÍRNY VOTICE, s.r.o., Votice, CZ	22.10.2002
213025	Pivovar a sodovkárna Svitavy a.s., Svitavy, CZ	Měšťanský pivovar Havlíčkův Brod, a.s., Havlíčkův Brod, CZ	29.10.2002
213524	MILO kosmetika a.s., Olomouc, CZ	SETUZA a.s., Ústí nad Labem, CZ	29.10.2002
213742	ASPEKT kilcullen s.r.o., Praha 1, CZ	ASPEKT Central Europe Group, a.s., Praha 1, CZ	04.10.2002
213814	Aspekt Kilcullen s.r.o., Praha 1, CZ	ASPEKT Central Europe Group, a.s., Praha 1, CZ	04.10.2002
214477	Beseda Holding, a.s., Praha 1, CZ	CET 21 spol. s r.o., Praha 1, CZ	03.10.2002
216115	Perníkář Pardubice a.s., Pardubice, CZ	BALÍRNY VOTICE, s.r.o., Votice, CZ	22.10.2002
216312	Jiří Svárovský, Praha 4, CZ	Karel Dvorský, Praha 9, CZ	04.10.2002
216312	Karel Dvorský, Praha 9, CZ	Mgr. Pavel Kočka, Blansko, CZ	04.10.2002
216445	Beseda Holding, a.s., Praha 1, CZ	CET 21 spol. s r.o., Praha 1, CZ	03.10.2002

Číslo zápisu	Dřívější majitel	Nynější majitel	S účinností od:
219919	Ufuk Horizont, s.r.o., Praha 3, CZ	CZECH - OV TRADE spol. s r.o., Nový Jičín - Žilina, CZ	24.10.2002
220051	MILO kosmetika a.s., Olomouc, CZ	SETUZA a.s., Ústí nad Labem, CZ	29.10.2002
220338	ROSSMANN, spol. s r.o., Praha 4, CZ	Dirk Rossmann GmbH, Burgwedel, DE	10.10.2002
220339	ROSSMANN, spol. s r.o., Praha 4, CZ	Dirk Rossmann GmbH, Burgwedel, DE	10.10.2002
223006	Perníkář Pardubice a.s., Pardubice, CZ	BALÍRNÝ VOTICE, s.r.o., Votice, CZ	22.10.2002
223007	Perníkář Pardubice a.s., Pardubice, CZ	BALÍRNÝ VOTICE, s.r.o., Votice, CZ	22.10.2002
223213	MILO kosmetika a.s., Olomouc, CZ	SETUZA a.s., Ústí nad Labem, CZ	29.10.2002
223318	DOPRAVNÍ STAVBY HOLDING a.s., Prostějov, CZ	Skanska DS a.s., Prostějov, CZ	29.10.2002
223319	DOPRAVNÍ STAVBY HOLDING a.s., Prostějov, CZ	Skanska DS a.s., Prostějov, CZ	29.10.2002
224327	Perníkář Pardubice a.s., Pardubice, CZ	BALÍRNÝ VOTICE, s.r.o., Votice, CZ	22.10.2002
224335	Perníkář Pardubice a.s., Pardubice, CZ	BALÍRNÝ VOTICE, s.r.o., Votice, CZ	22.10.2002
224336	Perníkář Pardubice a.s., Pardubice, CZ	BALÍRNÝ VOTICE, s.r.o., Votice, CZ	22.10.2002
224512	AGENCY B&B, s.r.o., Brno, CZ	BBPress, s.r.o., Brno, CZ	08.10.2002
226480	Martina Coufalová, Praha 5 - Hlubočepy, CZ	V. Secret Catalogue, Inc., Wilmington, US, DE	29.10.2002
226602	HOKA, spol. s r.o., Teplice, CZ	Zdeněk Mazač, Teplice, CZ	18.10.2002
227603	IPS Skanska a.s., Praha 10 - Vršovice, CZ	Skanska CZ a.s., Praha 10, CZ	22.10.2002
227604	IPS Skanska a.s., Praha 10 - Vršovice, CZ	Skanska CZ a.s., Praha 10, CZ	22.10.2002
227605	IPS Skanska a.s., Praha 10 - Vršovice, CZ	Skanska CZ a.s., Praha 10, CZ	22.10.2002
227606	IPS Skanska a.s., Praha 10 - Vršovice, CZ	Skanska CZ a.s., Praha 10, CZ	22.10.2002
227607	IPS Skanska a.s., Praha 10 - Vršovice, CZ	Skanska CZ a.s., Praha 10, CZ	22.10.2002
227608	IPS Skanska a.s., Praha 10 - Vršovice, CZ	Skanska CZ a.s., Praha 10, CZ	22.10.2002
228079	Brown & Sharpe Manufacturing Company, North Kingstown, US, RI	Utvecklings AB Uranienborg, Nacka Strand, SE	07.10.2002
228322	Aspekt Kilcullen s.r.o., Praha 1, CZ	ASPEKT Central Europe Group, a.s., Praha 1, CZ	04.10.2002
229212	ALIACHEM a.s., Pardubice č.p. 103, CZ	Explosia a.s., Pardubice - Semtín, CZ	24.10.2002
229801	CDK Filip, s.r.o., Ostrava 1, CZ	1. AGENTURA FILIP s.r.o., Ostrava - Moravská Ostrava, CZ	29.10.2002
229802	CDK Filip, s.r.o., Ostrava 1, CZ	1. AGENTURA FILIP s.r.o., Ostrava - Moravská Ostrava, CZ	29.10.2002
229851	ALIACHEM a.s., Pardubice č.p. 103, CZ	Explosia a.s., Pardubice - Semtín, CZ	24.10.2002
230247	Pivovar a sodovkárna Svitavy, a.s., Svitavy, CZ	Měšťanský pivovar Havlíčkův Brod, a.s., Havlíčkův Brod, CZ	29.10.2002
232731	Pivovar a sodovkárna Svitavy, a.s., Svitavy, CZ	Měšťanský pivovar Havlíčkův Brod, a.s., Havlíčkův Brod, CZ	29.10.2002
233483	Mgr. Jaroslav Šulc - MOGADOR, Turnov, CZ	MOGADOR s.r.o., Zlín, CZ	02.10.2002
234198	POLYCELL PRODUCTS LIMITED, London, GB	Imperial Chemical Industries plc, London, GB	07.10.2002
234985	HOSTAN, s.r.o., Znojmo, CZ	STAROBRNO, a.s., Brno, CZ	07.10.2002

Číslo zápisu	Dřívější majitel	Nynější majitel	S účinností od:
235033	POLYCELL PRODUCTS LIMITED, London, GB	Imperial Chemical Industries plc, London, GB	07.10.2002
235034	POLYCELL PRODUCTS LIMITED, London, GB	Imperial Chemical Industries plc, London, GB	07.10.2002
236846	Pivovar a sodovkárna Svitavy, a.s., Svitavy, CZ	Měšťanský pivovar Havlíčkův Brod, a.s., Havlíčkův Brod, CZ	29.10.2002
237178	Aspekt Kilcullen s.r.o., Praha 1, CZ	ASPEKT Central Europe Group, a.s., Praha 1, CZ	04.10.2002
237895	Vodafone Group Plc, Newbury, Berkshire, GB	VIZZAVI LIMITED, London, GB	29.10.2002
237895	VIZZAVI LIMITED, London, GB	VIZZAVI EUROPE LIMITED, London, GB	29.10.2002
238483	Mgr.Jaroslav Šulc - MOGADOR, Turnov, CZ	MOGADOR s.r.o., Zlín, CZ	02.10.2002
238796	Isola - Powertekk, s.r.o., Bohdíkov, CZ	Isola AS, 3945 Porsgrunn, NO	04.10.2002
239581	HOSTAN s.r.o., Znojmo, CZ	STAROBRNO, a.s., Brno, CZ	07.10.2002
239749	TAKO Bohemia a.s., Pardubice, CZ	TAŽENÉ KONSTRUKCE, spol. s r.o., Pardubice, CZ	29.10.2002
241378	NEALKO Karviná, s.r.o., Petrovice u Karviné, CZ	AQM s.r.o., Bohumín - Nový Bohumín, CZ	02.10.2002
241379	NEALKO Karviná, s.r.o., Petrovice u Karviné, CZ	AQM s.r.o., Bohumín - Nový Bohumín, CZ	02.10.2002
241827	Učík Karel, Praha 4, CZ	Ing. Michaela Učíková, Tábor, CZ	02.10.2002
242239	MILO kosmetika, a.s., Olomouc, CZ	SETUZA a.s., Ústí nad Labem, CZ	29.10.2002
242614	Bobek Miroslav, Praha 7, CZ	SHC MANAGEMENT PRAGUE s.r.o., Praha 1, CZ	08.10.2002
242874	ALIACHEM a.s., Pardubice č.p. 103, CZ	Explosia a.s., Pardubice - Semtín, CZ	24.10.2002
244513	ALIACHEM a.s., Pardubice č.p. 103, CZ	Explosia a.s., Pardubice - Semtín, CZ	24.10.2002
245830	IPS Skanska a.s., Praha 10 - Vršovice, CZ	Skanska CZ a.s., Praha 10, CZ	22.10.2002
245831	IPS Skanska a.s., Praha 10 - Vršovice, CZ	Skanska CZ a.s., Praha 10, CZ	22.10.2002
245832	IPS Skanska a.s., Praha 10 - Vršovice, CZ	Skanska CZ a.s., Praha 10, CZ	22.10.2002
245833	IPS Skanska a.s., Praha 10 - Vršovice, CZ	Skanska CZ a.s., Praha 10, CZ	22.10.2002
245834	IPS Skanska a.s., Praha 10 - Vršovice, CZ	Skanska CZ a.s., Praha 10, CZ	22.10.2002
245835	IPS Skanska a.s., Praha 10 - Vršovice, CZ	Skanska CZ a.s., Praha 10, CZ	22.10.2002
245836	IPS Skanska a.s., Praha 10 - Vršovice, CZ	Skanska CZ a.s., Praha 10, CZ	22.10.2002
245837	IPS Skanska a.s., Praha 10 - Vršovice, CZ	Skanska CZ a.s., Praha 10, CZ	22.10.2002
245838	IPS Skanska a.s., Praha 10 - Vršovice, CZ	Skanska CZ a.s., Praha 10, CZ	22.10.2002

ZMĚNY V ÚDAJÍCH O MAJITELÍCH OCHRANNÝCH ZNÁMEK

Číslo zápisu	Majitel	S účinností od:
92367	SLOVAKOFARMA a.s., Hlohovec, SK	11.10.2002
95461	SLOVAKOFARMA a.s., Hlohovec, SK	03.10.2002
98952	SLOVAKOFARMA a.s., Hlohovec, SK	24.10.2002
100312	Ashland, Inc., Covington, US, KY	14.10.2002
114303	Sedlecký kaolin a.s, Božičany 167, CZ	04.10.2002
151282	Federal-Mogul Friction Products Limited, Manchester, GB	14.10.2002
151283	Federal-Mogul Friction Products Limited, Manchester, GB	14.10.2002
151325	Federal-Mogul Friction Products Limited, Manchester, GB	14.10.2002
151333	Federal-Mogul Friction Products Limited, Manchester, GB	14.10.2002
153055	ALIACHEM a.s., Pardubice č.p. 103, CZ	24.10.2002
153062	ALIACHEM a.s., Pardubice č.p. 103, CZ	24.10.2002
153731	PML Protein.Mléko.Laktóza, a.s., Nový Bydžov, CZ	18.10.2002
153850	ALIACHEM a.s., Pardubice č.p. 103, CZ	24.10.2002
153851	ALIACHEM a.s., Pardubice č.p. 103, CZ	24.10.2002
153852	ALIACHEM a.s., Pardubice č.p. 103, CZ	24.10.2002
153853	ALIACHEM a.s., Pardubice č.p. 103, CZ	24.10.2002
153895	ALIACHEM a.s., Pardubice č.p. 103, CZ	24.10.2002
153896	ALIACHEM a.s., Pardubice č.p. 103, CZ	24.10.2002
153898	ALIACHEM a.s., Pardubice č.p. 103, CZ	24.10.2002
153899	ALIACHEM a.s., Pardubice č.p. 103, CZ	24.10.2002
153900	ALIACHEM a.s., Pardubice č.p. 103, CZ	24.10.2002
153973	ALIACHEM a.s., Pardubice č.p. 103, CZ	24.10.2002
155904	PZ Cussons (International) Limited, Stockport Cheshire, SK3 0XN, GB	29.10.2002
156866	ALIACHEM a.s., Pardubice č.p. 103, CZ	24.10.2002
157000	ALIACHEM a.s., Pardubice č.p. 103, CZ	24.10.2002
157001	ALIACHEM a.s., Pardubice č.p. 103, CZ	24.10.2002
158031	PML Protein.Mléko.Laktóza, a.s., Nový Bydžov, CZ	18.10.2002
159643	PZ Cussons (International) Limited, Stockport Cheshire, SK3 0XN, GB	29.10.2002
161130	IVAX-CR a.s., Opava-Komárov, CZ	23.10.2002
161686	BAUSCH & LOMB INCORPORATED, ROCHESTER, US, NY	11.10.2002
161713	PML Protein.Mléko.Laktóza, a.s., Nový Bydžov, CZ	18.10.2002
162664	PML Protein.Mléko.Laktóza, a.s., Nový Bydžov, CZ	18.10.2002
162772	BP AMOCO P.L.C., Londýn, GB	17.10.2002

Číslo zápisu	Majitel	S účinností od:
162772	BP P.L.C., Londýn, GB	17.10.2002
164816	Chubb International Holdings Limited, London, SW1Y 6RJ, GB	16.10.2002
165240	SLOVAKOFARMA a.s., Hlohovec, SK	11.10.2002
165241	SLOVAKOFARMA a.s., Hlohovec, SK	11.10.2002
167005	ALIACHEM a.s., Pardubice č.p. 103, CZ	24.10.2002
169469	AGENTURA FENIX s.r.o., Praha 8 - Ďáblice, CZ	24.10.2002
170333	PZ Cussons (International) Limited, Stockport Cheshire, SK3 0XN, GB	29.10.2002
170634	TECHNOLOGY leasing, a.s., Praha 4, CZ	04.10.2002
171579	Diageo North America, Inc., Stamford, US, CT	08.10.2002
172182	ČEZ, a.s., Praha 4, CZ	16.10.2002
172266	PML Protein.Mléko.Laktóza, a.s., Nový Bydžov, CZ	18.10.2002
174222	HTH Hipius + Hronský Trading s r.o., Praha 2, CZ	18.10.2002
174814	Chubb International Holdings Limited, London, SW1Y 6RJ, GB	16.10.2002
175925	SONEKO s.r.o., Praha 2, CZ	22.10.2002
177363	The McGraw-Hill Companies, Inc., New York, US, NY	02.10.2002
177453	T.D. Williamson, Inc., Tulsa, US, OK	23.10.2002
177773	STUDIO 1809 s.r.o., Praha 7, CZ	04.10.2002
178328	Valio Ltd., 00370 Helsinki, FI	14.10.2002
178533	Pražská obchodní společnost, spol. s r.o. (POS, spol.s r.o.), Praha 10, CZ	02.10.2002
178653	DANDY A/S, 7100 Vejle, DK	15.10.2002
178705	LICORERIAS UNIDAS, S.A., BARQUISIETO, Estado Lara, VE	18.10.2002
178705	LICORERIAS UNIDAS, S.A., BARQUISIETO, Estado Lara, VE	21.10.2002
178748	Jihomoravské pivovary, a.s., Vyškov, CZ	18.10.2002
179081	American Home Products Corporation, Madison, US, NJ	15.10.2002
179096	Jihomoravské pivovary, a.s., Vyškov, CZ	18.10.2002
179097	Jihomoravské pivovary, a.s., Vyškov, CZ	18.10.2002
179098	Jihomoravské pivovary, a.s., Vyškov, CZ	18.10.2002
179099	Jihomoravské pivovary, a.s., Vyškov, CZ	18.10.2002
179100	Jihomoravské pivovary, a.s., Vyškov, CZ	18.10.2002
179246	ALPHARMA-ISIS GmbH & Co. KG, Langenfeld, DE	11.10.2002
179247	ALPHARMA-ISIS GmbH & Co. KG, Langenfeld, DE	11.10.2002
179292	Telekomunikace Pardubice, s.r.o., Pardubice, Zelené předměstí, CZ	18.10.2002
179433	Jiří Navrátil, Praha 6 - Suchbát, CZ	22.10.2002
179460	Ferrosan A/S, 2860 Soborg, DK	02.10.2002
179978	Petr Zeman, Lohot, CZ	08.10.2002
180088	PZ Cussons (International) Limited, Stockport Cheshire, SK3 0XN, GB	29.10.2002
180495	Glaxo Group Limited, Greenford, Middlesex UB6 0NN, GB	24.10.2002

Číslo zápisu	Majitel	S účinností od:
180496	Glaxo Group Limited, Greenford, Middlesex UB6 0NN, GB	24.10.2002
180548	MORAVOSTAV Brno, a.s. stavební společnost, Brno, CZ	25.10.2002
180554	CASINO BRNO, a.s., Brno, CZ	18.10.2002
180711	ULTIMATE s.r.o., Liblice, CZ	07.10.2002
180758	Lenka Moštěková, Praha 6, CZ	18.10.2002
181416	Českomoravské mrazírny, a.s., Praha 4, CZ	04.10.2002
181499	ALIACHEM a.s., Pardubice č.p. 103, CZ	24.10.2002
181500	ALIACHEM a.s., Pardubice č.p. 103, CZ	24.10.2002
181557	BETONIKA spol. s r.o., Lobodice, CZ	22.10.2002
181575	ANYTRADE, spol. s r.o., Benešov u Prahy, CZ	23.10.2002
181976	ULTIMATE s.r.o., Liblice, CZ	07.10.2002
182121	AUTIA, a.s. v likvidaci, Humpolec, CZ	08.10.2002
182168	J & S, spol. s r.o., Praha 5, CZ	24.10.2002
182463	DATART INTERNATIONAL a.s., Praha 8, CZ	10.10.2002
182528	American Cyanamid Company, Madison, US, NJ	15.10.2002
182673	STUDIO 1809 s.r.o., Praha 7, CZ	04.10.2002
182690	Arthur Guinness Son & Co (Dublin) Limited, Dublin 8, IE	18.10.2002
182773	EMERSON ELECTRIC CO., společnost organizovaná podle zákonů státu Missouri, St. Louis, US, MO	11.10.2002
182833	BigBoard International, s. r. o., Praha 10 - Vršovice, CZ	09.10.2002
182856	COMMAX CO., LTD, Sungnam, Kyungki-do, KR	14.10.2002
182898	Morgan Stanley, New York, US, NY	04.10.2002
182909	FILATELIE spol. s r.o., Praha 1, CZ	14.10.2002
182918	Superior Electronics Corporation, Taipei, TW	03.10.2002
183171	PICKFORDS LIMITED, Enfield, GB	10.10.2002
183183	PML Protein.Mléko.Laktóza, a.s., Nový Bydžov, CZ	18.10.2002
183184	PML Protein.Mléko.Laktóza, a.s., Nový Bydžov, CZ	18.10.2002
183437	STAVOPLAST KL spol.s r.o., Stachy 266, CZ	24.10.2002
183666	ALIACHEM a.s., Pardubice č.p. 103, CZ	24.10.2002
184273	ATS Brno spol. s r.o., Brno, CZ	18.10.2002
184274	ATS Brno spol. s r.o., Brno, CZ	18.10.2002
184275	ATS Brno spol. s r.o., Brno, CZ	18.10.2002
184368	Václav Tumlíř, Mladá Boleslav, CZ	16.10.2002
185411	STUDIO 1809 s.r.o., Praha 7, CZ	04.10.2002
185722	KOOPERATIVA, výrobně obchodní družstvo, Uhlířské Janovice, CZ	25.10.2002
185994	SmithKline Beecham-Pharma GmbH, D-80 804 München, DE	02.10.2002
186161	IDEA spol. s r.o. v konkurzu, Černožice nad Labem 170, CZ	24.10.2002
186401	HBS - poradenská, a.s., Praha 4, CZ	07.10.2002

Číslo zápisu	Majitel	S účinností od:
186458	PROTISK spol. s r.o., Brno, CZ	02.10.2002
186758	Radek Líkař, Kunštát, CZ	24.10.2002
186834	JUDr. Josef Holík, Pstruží, CZ	02.10.2002
187337	D - Inspekt Servis a.s., Praha 6, CZ	29.10.2002
187338	D - Inspekt Servis a.s., Praha 6, CZ	29.10.2002
188452	STUDIO 1809 s.r.o., Praha 7, CZ	04.10.2002
188453	STUDIO 1809 s.r.o., Praha 7, CZ	04.10.2002
188467	Radomír Wojnar, Lučina, CZ	25.10.2002
188494	BRACCO INTERNATIONAL B. V., Amsterdam, NL	14.10.2002
188495	ORTEX spol. s r. o., Hradec Králové, CZ	22.10.2002
188497	ORTEX spol. s r. o., Hradec Králové, CZ	22.10.2002
188499	ORTEX spol. s r. o., Hradec Králové, CZ	22.10.2002
189269	Tetra Laval Holdings & Finance S.A., CH-1009 Pully, CH	02.10.2002
189287	MediaTech, spol. s r.o., Chrudim V, CZ	25.10.2002
191008	STUDIO 1809 s.r.o., Praha 7, CZ	04.10.2002
191035	STUDIO 1809 s.r.o., Praha 7, CZ	04.10.2002
192150	PREVIA, s.r.o., Brno, CZ	04.10.2002
192617	AllDeco s.r.o., Jaslovské Bohunice, SK	08.10.2002
193555	PML Protein.Mléko.Laktóza, a.s., Nový Bydžov, CZ	18.10.2002
194075	STUDIO 1809 s.r.o., Praha 7, CZ	04.10.2002
194230	IES spol. s r. o., Zlín, CZ	16.10.2002
195111	PML Protein.Mléko.Laktóza, a.s., Nový Bydžov, CZ	18.10.2002
195112	PML Protein.Mléko.Laktóza, a.s., Nový Bydžov, CZ	18.10.2002
195113	PML Protein.Mléko.Laktóza, a.s., Nový Bydžov, CZ	18.10.2002
195647	EKOSFERA spol. s r.o., Ústí nad Labem - Mojžíř, CZ	18.10.2002
196336	EKOFOL, spol. s r.o., Olomouc, CZ	04.10.2002
198217	PRATEX, spol. s r.o., Příbram I., CZ	18.10.2002
199619	ASPEKT kilcullen, s.r.o., Praha 1, CZ	04.10.2002
200069	PML Protein.Mléko.Laktóza, a.s., Nový Bydžov, CZ	18.10.2002
200070	PML Protein.Mléko.Laktóza, a.s., Nový Bydžov, CZ	18.10.2002
200071	PML Protein.Mléko.Laktóza, a.s., Nový Bydžov, CZ	18.10.2002
200851	AIF, spol.s r.o., Praha 5, CZ	15.10.2002
201685	PZ Cussons (International) Limited, Stockport Cheshire, SK3 0XN, GB	29.10.2002
204525	Libor Kubala - KUBDAT, Praha 3, CZ	04.10.2002
204526	Libor Kubala - KUBDAT, Praha 3, CZ	04.10.2002
204723	PML Protein.Mléko.Laktóza, a.s., Nový Bydžov, CZ	18.10.2002
210215	FAVEX - GASPRODUKT, s.r.o., Praha 3, CZ	02.10.2002

Číslo zápisu	Majitel	S účinností od:
211379	Morgan Stanley, New York, US, NY	04.10.2002
212769	Morgan Stanley, New York, US, NY	04.10.2002
213742	ASPEKT kilcullen s.r.o., Praha 1, CZ	04.10.2002
214866	Roland Gröschell, Ústí nad Labem, CZ	21.10.2002
215395	FAVEX, s.r.o., Praha 3, CZ	02.10.2002
216165	EUROMEDIA GROUP k.s., Praha 5 - Smíchov, CZ	11.10.2002
218746	PML Protein.Mléko.Laktóza, a.s., Nový Bydžov, CZ	18.10.2002
218747	PML Protein.Mléko.Laktóza, a.s., Nový Bydžov, CZ	18.10.2002
218748	PML Protein.Mléko.Laktóza, a.s., Nový Bydžov, CZ	18.10.2002
221260	EKOEFEKT s.r.o., Litvínov, CZ	25.10.2002
224051	MEFISTO SOFTWARE, a.s., Praha 9, CZ	24.10.2002
225405	Českomoravské mrazírny, a.s., Praha 4, CZ	04.10.2002
226480	Martina Coufalová, Praha 5 - Hlubočepy, CZ	29.10.2002
227086	Morgan Stanley, New York, US, NY	04.10.2002
227121	Liadur s.r.o., Karlovy Vary, CZ	04.10.2002
227249	JATCO TRANSTECHNOLOGY KABUSHIKI KAISHA (Jatco Transtechnology Ltd), Fuji-shi, Shizuoka-ken, JP	14.10.2002
227249	JATCO KABUSHIKI KAISHA (Jatco Ltd), Fuji-shi, Shizuoka-ken, JP	14.10.2002
227565	PML Protein.Mléko.Laktóza, a.s., Nový Bydžov, CZ	18.10.2002
228000	IPM INTERNATIONAL (CZ) s.r.o., Praha 4 - Lhotka, CZ	04.10.2002
228488	SAECO INTERNATIONAL GROUP S.P.A., Gaggio Montano, Bologna, IT	04.10.2002
228635	ORIN spol. s r.o., České Budějovice, CZ	09.10.2002
228944	IPM INTERNATIONAL (CZ) s.r.o., Praha 4 - Lhotka, CZ	04.10.2002
229212	ALIACHEM a.s., Pardubice č.p. 103, CZ	24.10.2002
229851	ALIACHEM a.s., Pardubice č.p. 103, CZ	24.10.2002
230793	Českomoravské mrazírny, a.s., Praha 4, CZ	04.10.2002
231466	AmaioTechnologies, a.s., Praha 3, CZ	18.10.2002
233610	AGENTURA FENIX s.r.o., Praha 8 - Ďáblice, CZ	24.10.2002
234253	PML Protein.Mléko.Laktóza, a.s., Nový Bydžov, CZ	18.10.2002
237951	AGENTURA FENIX s.r.o., Praha 8 - Ďáblice, CZ	24.10.2002
237952	AGENTURA FENIX s.r.o., Praha 8 - Ďáblice, CZ	24.10.2002
237953	AGENTURA FENIX s.r.o., Praha 8 - Ďáblice, CZ	24.10.2002
237954	AGENTURA FENIX s.r.o., Praha 8 - Ďáblice, CZ	24.10.2002
237955	AGENTURA FENIX s.r.o., Praha 8 - Ďáblice, CZ	24.10.2002
237956	AGENTURA FENIX s.r.o., Praha 8 - Ďáblice, CZ	24.10.2002
237968	AGENTURA FENIX s.r.o., Praha 8 - Ďáblice, CZ	24.10.2002
238692	Naděžda Prokopieva, Praha 8, CZ	23.10.2002
239182	PML Protein.Mléko.Laktóza, a.s., Nový Bydžov, CZ	18.10.2002

Číslo zápisu	Majitel	S účinností od:
239183	PML Protein.Mléko.Laktóza, a.s., Nový Bydžov, CZ	18.10.2002
240170	CORONA International a.s., Brno, CZ	17.10.2002
240639	ALFUN s.r.o., Bruntál, CZ	18.10.2002
242874	ALIACHEM a.s., Pardubice č.p. 103, CZ	24.10.2002
242983	IVAX-CR a.s., Opava 9 Komárov, CZ	18.10.2002
243158	ENERGOAQUA, a.s., Rožnov pod Radhoštěm, CZ	04.10.2002
243159	PML Protein.Mléko.Laktóza, a.s., Nový Bydžov, CZ	18.10.2002
244264	Morgan Stanley, New York, US, NY	04.10.2002
244513	ALIACHEM a.s., Pardubice č.p. 103, CZ	24.10.2002
244524	SCHAFFER & PARTNER ADVOKÁTNÍ KANCELÁŘ, v.o.s., Praha 2, CZ	02.10.2002
244534	STMEM, a.s., Přerov, CZ	07.10.2002
246239	XEOS spol. s r.o., Praha 4, CZ	24.10.2002
246334	SVOBODA & PARTNER s.r.o., Praha 5, CZ	07.10.2002
246586	SILEX spol. s r.o., Praha 3, CZ	14.10.2002
247145	Diageo North America, Inc., Stamford, US, CT	08.10.2002
247155	JUTTY GROUP s.r.o., Přerov I - Město, CZ	11.10.2002

OMEZENÍ SEZNAMU VÝROBKŮ A SLUŽEB OCHRANNÝCH ZNÁMEK

(111) **188159**

(510) (9) přístroje a nástroje, elektrické, přístroje k měření a vážení, signalizování, pro účely kontrolní, počítačové stroje, přilby; (12) kola, rámy, řídítka, sedla, pedály, přehazovačky, galusky, pláště, duše, hustilky, ventilky, nosiče, lahve, blatníky, opěrky, helmy, nářadí pro opravu kol, ložiska, sedačky pro děti na kolo, lodě, motorové lodě, pádla, vesla, kormidla; (14) přístroje pro měření času; (18) tašky, speciální kufry; (25) overaly, trička, krátké kalhoty, trenýrky, bundy, kombinezy, plavky, tepláky, šponovky, sportovní dresy, cyklistické kalhoty, cyklistická trička, větrovky, ponožky, běžecké boty, tretry, cyklistické boty, boty pro fotbal, boty do vody, ploutve, cvičky, baletní boty, boty pro moderní tance, turistické a horolezecké boty, klobouky, čepice, helmy, kšilty; (28) veškeré tělocvičné a sportovní potřeby včetně obalů.

s účinností ode dne 15.10.2002

(111) **228310**

(510) (36) směnářská činnost; (42) restaurační a ubytovací služby.

s účinností ode dne 22.10.2002

ZÁNIKY OCHRANNÝCH ZNÁMEK

Číslo zápisu	Datum zániku:				
91091	19.02.2002	169962	19.02.2002	174126	18.02.2002
91092	19.02.2002	169966	06.02.2002	174129	19.02.2002
93407	19.03.2002	170364	19.02.2002	174138	18.02.2002
99673	08.03.2002	170863	20.02.2002	174140	19.02.2002
104388	01.03.2002	170986	13.02.2002	174356	02.03.2002
104624	24.02.2002	171604	13.02.2002	174368	10.02.2002
108814	13.03.2002	172613	19.02.2002	174442	19.02.2002
108853	09.03.2002	172638	07.02.2002	174458	24.02.2002
111612	28.02.2002	172680	10.02.2002	174598	19.02.2002
111613	28.02.2002	172684	17.02.2002	174609	24.02.2002
151115	11.03.2002	172685	17.02.2002	174610	24.02.2002
155029	26.02.2002	173198	07.02.2002	174611	25.02.2002
155030	26.02.2002	173305	05.02.2002	174612	28.02.2002
155034	26.02.2002	173673	02.03.2002	174632	20.02.2002
155039	20.03.2002	173682	04.02.2002	174666	10.02.2002
155043	12.03.2002	173802	24.02.2002	174815	19.02.2002
155045	19.03.2002	173917	20.02.2002	174816	13.02.2002
155817	16.03.2002	173936	27.02.2002	174817	13.02.2002
160782	16.03.2002	173966	13.02.2002	174818	14.02.2002
160872	18.02.2002	174027	26.02.2002	174819	13.02.2002
160873	01.03.2002	174038	12.02.2002	174821	19.02.2002
160900	16.03.2002	174041	11.02.2002	174822	19.02.2002
161008	10.03.2002	174044	04.02.2002	174827	04.02.2002
161009	10.03.2002	174046A	06.02.2002	174828	04.02.2002
165107	04.03.2002	174046	06.02.2002	174829	04.02.2002
165108	23.02.2002	174047	10.02.2002	174831	05.02.2002
165140	17.03.2002	174111	05.02.2002	174838	04.02.2002
165170	25.02.2002	174114	10.02.2002	175015	25.02.2002
165377	11.03.2002	174120	24.02.2002	175130	14.02.2002
165383	01.03.2002	174121	24.02.2002	175134	20.02.2002
165384	01.03.2002	174125	14.02.2002	175136	14.02.2002

Číslo zápisu	Datum zániku:				
175156	18.02.2002	175633	02.03.2002	176291	21.02.2002
175195	19.02.2002	175634	02.03.2002	176301	28.02.2002
175223	20.02.2002	175635	02.03.2002	176350	26.02.2002
175224	20.02.2002	175637	20.02.2002	176351	20.02.2002
175225	20.02.2002	175640	18.02.2002	176366	14.02.2002
175226	20.02.2002	175642	02.03.2002	176368	17.02.2002
175228	20.02.2002	175643	20.02.2002	176371	17.02.2002
175229	20.02.2002	175644	20.02.2002	176373	19.02.2002
175231	20.02.2002	175650	28.02.2002	176374	18.02.2002
175232	20.02.2002	175651	28.02.2002	176509	24.02.2002
175234	20.02.2002	175652	26.02.2002	176510	24.02.2002
175236	20.02.2002	175653	26.02.2002	176511	24.02.2002
175240	24.02.2002	175655	26.02.2002	176512	26.02.2002
175242	28.02.2002	175720	03.03.2002	176514	26.02.2002
175349	06.02.2002	175809	13.02.2002	176520	26.02.2002
175354	18.02.2002	175834	25.02.2002	176521	26.02.2002
175356	24.02.2002	175883	10.02.2002	176539	06.02.2002
175422	17.02.2002	175956	24.02.2002	176541	11.02.2002
175424	19.02.2002	176238	07.02.2002	176543	19.02.2002
175443	19.02.2002	176239	07.02.2002	176578	27.02.2002
175446	19.02.2002	176240	06.02.2002	176579	28.02.2002
175447	06.02.2002	176242	10.02.2002	176820	27.02.2002
175450	06.02.2002	176243	10.02.2002	176961	14.02.2002
175451	10.02.2002	176246	10.02.2002	176962	14.02.2002
175452	19.02.2002	176250	11.02.2002	177027	24.02.2002
175455	19.02.2002	176251	12.02.2002	177132	14.02.2002
175462	06.02.2002	176253	12.02.2002	177133	18.02.2002
175463	10.02.2002	176254	12.02.2002	177134	27.02.2002
175464	10.02.2002	176256	13.02.2002	177239	28.02.2002
175465	10.02.2002	176257	13.02.2002	177273	04.02.2002
175538	17.02.2002	176258	13.02.2002	177276	10.02.2002
175540	24.02.2002	176259	14.02.2002	177298	14.02.2002
175629	19.02.2002	176275	26.02.2002	177344	13.02.2002

Číslo zápisu	Datum zániku:				
177345	13.02.2002	177757	28.02.2002	183004	19.02.2002
177346	13.02.2002	177758	28.02.2002	183459	17.02.2002
177347	13.02.2002	177760	02.03.2002	189132	10.02.2002
177348	13.02.2002	177764	11.02.2002	190083	10.02.2002
177394	24.02.2002	177974	07.02.2002	190932	21.02.2002
177395	13.02.2002	178127	13.02.2002	191812	11.10.2002
177413	13.02.2002	178131	13.02.2002	194032	24.02.2002
177414	13.02.2002	178147	10.02.2002	194860	20.02.2002
177415	13.02.2002	178148	10.02.2002		
177416	13.02.2002	178158	14.02.2002		
177417	13.02.2002	178175	19.02.2002		
177419	13.02.2002	178176	27.02.2002		
177554	25.02.2002	178179	21.02.2002		
177565	24.02.2002	178181	25.02.2002		
177573	20.02.2002	178182	25.02.2002		
177574	20.02.2002	178193	11.02.2002		
177575	20.02.2002	178289	07.02.2002		
177576	20.02.2002	178294	11.02.2002		
177577	27.02.2002	178307	25.02.2002		
177578	27.02.2002	178344	07.02.2002		
177625	18.02.2002	178360	12.02.2002		
177627	28.02.2002	178465	20.02.2002		
177649	09.03.2002	178572	26.02.2002		
177683	11.02.2002	178685	11.02.2002		
177719	12.02.2002	178897	28.02.2002		
177724	19.02.2002	179114	17.02.2002		
177727	21.02.2002	179115	17.02.2002		
177728	21.02.2002	179204	11.02.2002		
177729	25.02.2002	179205	14.02.2002		
177730	24.02.2002	179957	07.02.2002		
177736	25.02.2002	180969	18.02.2002		
177740	27.02.2002	182003	27.02.2002		
177754	28.02.2002	182846	10.02.2002		

ZÁPISY LICENČNÍCH SMLUV K OCHRANNÝM ZNÁMKÁM

Číslo zápisu	Majitel	Nabyvatel licence	Druh licence	Datum uzavření licenční smlouvy	S účinností od data
156272	Société TABBARAH pour le commerce et l'industrie S.A.L., Beyrouth, LB;	MADETA a.s., České Budějovice;	Nevýlučná	28.06.2002	07.10.2002
157580	Hertz System, Inc., společnost zřízená podle zákonů státu Delaware, Park Ridge, US, NJ;	Rentex Autopůjčovna s.r.o., Praha 6, CZ;	Nevýlučná	07.11.2001	07.10.2002
158616	Volvo Trademark Holding AB, Göteborg, SE;	Aktiebolaget Volvo, SE-405 08 Göteborg, Švédsko;	Nevýlučná	15.04.2002	25.10.2002
158616	Volvo Trademark Holding AB, Göteborg, SE;	Volvo Personvagnar AB, SE-405 31 Göteborg, Švédsko;	Nevýlučná	29.05.2002	25.10.2002
158617	Volvo Trademark Holding AB, Göteborg, SE;	Aktiebolaget Volvo, SE-405 08 Göteborg, Švédsko;	Nevýlučná	15.04.2002	25.10.2002
158617	Volvo Trademark Holding AB, Göteborg, SE;	Volvo Personvagnar AB, SE-405 31 Göteborg, Švédsko;	Nevýlučná	29.05.2002	25.10.2002
160104	Volvo Trademark Holding AB, Göteborg, SE;	Aktiebolaget Volvo, SE-405 08 Göteborg, Švédsko;	Nevýlučná	15.04.2002	25.10.2002
161215	GRAFOBAL a.s., Skalica, SK;	Grafobal cz, s.r.o., Hodonín;	Nevýlučná	02.09.2002	15.10.2002
168063	Volvo Trademark Holding AB, Göteborg, SE;	Aktiebolaget Volvo, SE-405 08 Göteborg, Švédsko;	Nevýlučná	15.04.2002	25.10.2002
168063	Volvo Trademark Holding AB, Göteborg, SE;	Volvo Personvagnar AB, SE-405 31 Göteborg, Švédsko;	Nevýlučná	29.05.2002	25.10.2002
174040	Ing. Vladimír Doležal, České Budějovice, CZ;	Nakladatelství DONA s.r.o., České Budějovice;	Výlučná	18.02.2001	18.10.2002
175721	DELTA CORPORATE IDENTITY, Inc., Atlanta, US, GA;	Delta Air Lines, Inc., Atlanta, Georgia 30320, USA;	Nevýlučná	30.12.2000	18.10.2002
175722	DELTA CORPORATE IDENTITY, INC., Atlanta, US, GA;	Delta Air Lines, Inc., Atlanta Georgia 30320, USA;	Nevýlučná	30.12.2000	18.10.2002
184551	Laktos Praha, spol. s r.o., Praha 4, CZ;	MADETA a.s., České Budějovice;	Nevýlučná	23.09.2002	15.10.2002
186721A	MESIT holding a.s., Uherské Hradiště, CZ;	MESIT přístroje, spol. s r.o., Uherské Hradiště;	Sublicence	19.08.2002	21.10.2002
186721A	MESIT holding a.s., Uherské Hradiště, CZ;	FIMES a.s., Uherské Hradiště;	Sublicence	19.08.2002	21.10.2002
186721A	MESIT holding a.s., Uherské Hradiště, CZ;	DICOM, spol. s r.o., Uherské Hradiště;	Sublicence	19.08.2002	21.10.2002
187486	Vlček spol. s r.o., Plzeň, CZ;	Vlček Plus s.r.o., Plzeň;	Výlučná	02.01.2002	07.10.2002
188021	PFIZER INC., New York, US, NY;	PLIVA - LACHEMA a.s., Brno, Česká republika;	Sublicence	18.02.2002	29.10.2002

Číslo zápisu	Majitel	Nabyvatel licence	Druh licence	Datum uzavření licenční smlouvy	S účinností od data
188418	MATSUSHITA ELECTRIC INDUSTRIAL CO., LTD., Osaka, JP;	Matsushita Communication Industrial Czech, s.r.o., Padubice, Staré Čívce, Česká republika;	Nevýlučná	26.08.2002	21.10.2002
193720	CFA Properties, Inc., Wilmington, US, DE;	Chick-fil-A, Inc., Atlanta, Georgia 30349-2998, USA;	Nevýlučná	22.08.2002	18.10.2002
200114	BONTON a.s., Praha 7, CZ;	RADIO BONTON a.s., Praha 4;	Nevýlučná	07.08.2002	07.10.2002
205257	Volvo Trademark Holding AB, Göteborg, SE;	Aktiebolaget Volvo, SE-405 08 Göteborg, Švédsko;	Nevýlučná	15.04.2002	25.10.2002
205257	Volvo Trademark Holding AB, Göteborg, SE;	Volvo Personvagnar AB, SE-405 31 Göteborg, Švédsko;	Nevýlučná	29.05.2002	25.10.2002
206458	PLIVA- Lachema a.s., Brno, CZ;	Lach - Ner s.r.o., Neratovice;	Nevýlučná	27.09.2002	04.10.2002
229876	HIWIN TECHNOLOGIES CORP., Taichung, TW;	HIWIN MIKROSYSTEM CORP., Taichung 40407, Taiwan, R.O.C.;	Nevýlučná	29.03.2001	15.10.2002
232327	TKB INC., Kingstown, VC;	Jakobe a.s., Praha 8 - Libeňský ostrov;	Nevýlučná	17.09.2002	07.10.2002
244380	Sara Lee/DE N.V., Utrecht, NL;	Balírný Douwe Egberts a.s., Praha 9, Česká republika;	Nevýlučná	27.11.2001	21.10.2002
244381	Sara Lee/DE N.V., Utrecht, NL;	Balírný Douwe Egberts a.s., Praha 9, Česká republika;	Nevýlučná	27.11.2001	21.10.2002
244382	Sara Lee/DE N.V., Utrecht, NL;	Balírný Douwe Egberts a.s., Praha 9, Česká republika;	Nevýlučná	27.11.2001	21.10.2002
244383	Sara Lee/DE N.V., Utrecht, NL;	Balírný Douwe Egberts a.s., Praha 9, Česká republika;	Nevýlučná	27.11.2001	21.10.2002
244384	Sara Lee/DE N.V., Utrecht, NL;	Balírný Douwe Egberts a.s., Praha 9, Česká republika;	Nevýlučná	27.11.2001	21.10.2002
244385	Sara Lee/DE N.V., Utrecht, NL;	Balírný Douwe Egberts a.s., Praha 9, Česká republika;	Nevýlučná	27.11.2001	21.10.2002
244557	PARAMO, a.s., Pardubice, CZ;	DF Partner s.r.o., Vizovice;	Nevýlučná	02.09.2002	29.10.2002
246335	Dr. Kašpar Petr, Šumperk, CZ;	Zdeněk Mezírka, Zlín;	Nevýlučná	23.06.2001	21.10.2002
246335	Dr. Kašpar Petr, Šumperk, CZ;	Barbara Nouzová, Pardubice 12;	Nevýlučná	23.06.2001	21.10.2002
246335	Dr. Kašpar Petr, Šumperk, CZ;	Jiří Novák, Jirkov;	Nevýlučná	26.11.2001	21.10.2002
246335	Dr. Kašpar Petr, Šumperk, CZ;	Petr Prudký, Lovosice;	Nevýlučná	23.06.2001	21.10.2002
246335	Dr. Kašpar Petr, Šumperk, CZ;	Milan Růžica, Havířov - město;	Nevýlučná	16.07.2001	21.10.2002
246335	Dr. Kašpar Petr, Šumperk, CZ;	Jiřina Řežábková, Ústí nad Labem;	Nevýlučná	23.06.2001	21.10.2002
246335	Dr. Kašpar Petr, Šumperk, CZ;	SF OPTIC spol. s r.o., Ostrava - Moravská Ostrava;	Nevýlučná	23.06.2001	21.10.2002
246335	Dr. Kašpar Petr, Šumperk, CZ;	Irena Skálová, Ústí nad Labem;	Nevýlučná	03.07.2001	21.10.2002
246335	Dr. Kašpar Petr, Šumperk, CZ;	OPTIKA Šůs & Zusková, s.r.o., České Budějovice;	Nevýlučná	09.08.2001	21.10.2002

Číslo zápisu	Majitel	Nabyvatel licence	Druh licence	Datum uzavření licenční smlouvy	S účinností od data
246335	Dr. Kašpar Petr, Šumperk, CZ;	Jan Kavalíř, Plzeň;	Nevýlučná	23.06.2001	21.10.2002
246335	Dr. Kašpar Petr, Šumperk, CZ;	Eva Bazgerová, Olomouc;	Nevýlučná	10.07.2001	21.10.2002
246335	Dr. Kašpar Petr, Šumperk, CZ;	Jaroslava Budská, Most;	Nevýlučná	23.06.2001	21.10.2002
246335	Dr. Kašpar Petr, Šumperk, CZ;	CMC s.r.o., Zlín;	Nevýlučná	26.06.2001	21.10.2002
246335	Dr. Kašpar Petr, Šumperk, CZ;	Roman Čech, Zlín;	Nevýlučná	26.06.2001	21.10.2002
246335	Dr. Kašpar Petr, Šumperk, CZ;	Jaroslav Červený, Karlovy Vary;	Nevýlučná	23.06.2001	21.10.2002
246335	Dr. Kašpar Petr, Šumperk, CZ;	Iva Dlouhá, Hradec Králové;	Nevýlučná	03.07.2001	21.10.2002
246335	Dr. Kašpar Petr, Šumperk, CZ;	Jana Horká, Praha 15, obvod Praha 10;	Nevýlučná	22.05.2002	21.10.2002
247480	Antinari Anstalt, Vaduz, LI;	DILLARD ENTERPRISES LIMITED, Nikosia, Republic of Cyprus;	Výlučná	28.02.2002	21.10.2002
247480	Antinari Anstalt, Vaduz, LI;	MARILA MARKETING s.r.o., Praha 4;	Sublicence	28.02.2002	21.10.2002
247480	Antinari Anstalt, Vaduz, LI;	MARILA BALÍRNY a.s., Praha 4;	Sublicence	28.02.2002	21.10.2002

MEZINÁRODNÍ ZÁPISY OCHRANNÝCH ZNÁMEK

- (111) **185949**
(811) 787374
(220) 22.04.2002
(151) 22.04.2002
(511) 39, 41, 43
(890) AT, BG, BX, CH, DE, DK, EG, ES, FI, FR, GB, GR, HR, HU, IE, IT, LT, LV, NO, PL, RO, RU, SE, SK, TR, UA, YU
- (111) **210057**
(811) 785695
(220) 08.04.2002
(151) 08.04.2002
(511) 29, 30
(890) AT, BA, BG, HR, HU, MD, MK, PL, RO, SI, UA, YU
- (111) **224304**
(811) 785839
(220) 04.04.2002
(151) 04.04.2002
(511) 5, 7, 8, 10, 11, 14, 18, 21, 39
(890) DE, PL, SK
- (111) **224305**
(811) 785842
(220) 04.04.2002
(151) 04.04.2002
(511) 5, 7, 8, 10, 11, 14, 18, 21, 24, 39
(890) DE, PL, SK
- (111) **224306**
(811) 785843
(220) 04.04.2002
(151) 04.04.2002
(511) 5, 7, 8, 10, 11, 14, 18, 21, 24, 39
(890) DE, PL, SK
- (111) **224751**
(811) 785837
(220) 04.04.2002
(151) 04.04.2002
(511) 5, 7, 8, 10, 11, 14, 18, 21, 39
(890) DE, PL, SK
- (111) **226394**
(811) 786532
(220) 08.04.2002
(151) 08.04.2002
(511) 5
(890) AT, BG, BX, BY, CH, DE, ES, FR, GB, GE, GR, HR, HU, IT, KZ, LT, LV, MD, MK, PL, PT, RO, RU, SI, SK, TR, UA, UZ, YU
- (111) **227966**
(811) 787353
(220) 17.12.2001
(151) 05.03.2002
(511) 9, 16, 38, 41, 42
(890) AT, DE, DK, FI, FR, HU, NO, PL, SE
- (111) **232963**
(811) 787268
(220) 23.04.2002
(151) 07.08.2002
(511) 7, 8, 35, 37, 42
- (890) AT, CH, DE, IT, SK
- (111) **237748**
(811) 784061
(220) 04.12.2001
(151) 05.03.2002
(511) 9, 11, 12, 18, 25
(890) AT, BA, BG, BX, BY, CH, CN, DE, DK, EE, ES, FI, FR, GR, HR, HU, IT, LT, LV, MD, PL, RO, RU, SI, SK, TR, UA, YU
- (111) **239884**
(811) 786653
(220) 08.06.2001
(151) 21.03.2002
(511) 8, 9, 13, 21
(890) AT, BX, CN, DE, ES, FR, GB, HU, IT, PL, PT, RU, SI, SK, UA
- (111) **241162**
(811) 786446
(220) 12.01.2001
(151) 29.05.2002
(511) 5, 29, 30
(890) HU, PL, SK, UA
- (111) **241790**
(811) 786075
(220) 25.05.2001
(151) 29.05.2002
(511) 25, 30, 32
(890) AT, BX, CH, DE, ES, FR, HR, HU, IT, PL, RU, SK, TR
- (111) **241816**
(811) 786093
(220) 22.08.2001
(151) 21.02.2002
(511) 19
(890) AT, BX, CH, DE, DK, EE, IT, LT, LV, PL, SE, SK
- (111) **241823**
(811) 787618
(220) 18.09.2001
(151) 12.07.2002
(511) 20, 40
(890) AT, BX, DE, FR, HU, PL, SK
- (111) **241824**
(811) 787619
(220) 18.09.2001
(151) 12.07.2002
(511) 20, 40
(890) AT, BX, DE, FR, HU, PL, SK
- (111) **242437**
(811) 787128
(220) 01.10.2001
(151) 22.03.2002
(511) 1, 5, 35, 39, 42
(890) AL, AM, AT, AZ, BA, BG, BX, BY, CN, CU, DE, DK, EE, ES, FI, FR, GB, GE, GR, HR, HU, IE, IT, KG, LT, LV, MD, MK, MN, MZ, PL, PT, RO, RU, SE, SZ, TJ, TM, UA, UZ, VN, YU

- (111) **242438**
(811) 787161
(220) 01.10.2001
(151) 22.03.2002
(511) 1, 5, 35, 39, 42
(890) AL, AM, AT, AZ, BA, BG, BX, BY, CN, CU, DE, DK, EE, ES, FI, FR, GB, GE, GR, HR, HU, IE, IT, KG, LT, LV, MD, MK, MN, MZ, PL, PT, RO, RU, SE, SZ, TJ, TM, UA, UZ, VN, YU
- (111) **242439**
(811) 787127
(220) 01.10.2001
(151) 22.03.2002
(511) 1, 5, 35, 39, 42
(890) AL, AM, AT, AZ, BA, BG, BX, BY, CN, CU, DE, DK, EE, ES, FI, FR, GB, GE, GR, HR, HU, IE, IT, KG, LT, LV, MD, MK, MN, MZ, PL, PT, RO, RU, SE, SZ, TJ, TM, UA, UZ, VN, YU
- (111) **242763**
(811) 786748
(220) 03.10.2001
(151) 22.03.2002
(511) 9, 16, 35, 36, 40, 41
(890) AT, BG, BX, DE, ES, FR, HU, IT, PL, RO, RU, SI, SK, TR
- (111) **243727**
(811) 786351
(220) 09.10.2001
(151) 23.04.2002
(511) 35, 36, 41, 42
(890) AT, BX, CH, CN, DE, DK, ES, FI, FR, GB, GR, IT, JP, LI, MC, NO, PT, SE, SK, TR
- (111) **243898**
(811) 787519
(220) 23.08.2001
(151) 16.07.2002
(511) 5
(890) AT, BA, BG, BY, DE, EE, HR, HU, LT, LV, PL, RO, RU, SI, SK, UA, YU
- (111) **243945**
(811) 786271
(220) 01.11.2001
(151) 23.04.2002
(511) 9
(890) AT, DE, PL, SI, SK
- (111) **243946**
(811) 786288
(220) 01.11.2001
(151) 23.04.2002
(511) 9
(890) AT, DE, PL, SI, SK
- (111) **243982**
(811) 786742
(220) 22.11.2001
(151) 23.04.2002
(511) 5
(890) BY, KG, KZ, MD, RU, UA, UZ
- (111) **243983**
(811) 785838
(220) 22.11.2001
(151) 23.04.2002
(511) 5
- (890) BY, KG, KZ, MD, RU, UA, UZ
- (111) **243984**
(811) 7858402
(220) 22.11.2001
(151) 23.04.2002
(511) 5
(890) BY, KG, KZ, MD, RU, UA, UZ
- (111) **243985**
(811) 785841
(220) 22.11.2001
(151) 23.04.2002
(511) 5
(890) BY, KG, KZ, MD, RU, UA, UZ
- (111) **243986**
(811) 786710
(220) 22.11.2001
(151) 23.04.2002
(511) 5
(890) BY, KG, KZ, MD, RU, UA, UZ
- (111) **244015**
(811) 786773
(220) 07.12.2001
(151) 20.05.2002
(511) 8, 9, 13, 21
(890) DE, FR, PL
- (111) **246210**
(811) 786904
(220) 22.01.2002
(151) 22.07.2002
(511) 16
(890) IT
- (111) **246219**
(811) 786907
(220) 01.02.2002
(151) 29.07.2002
(511) 21, 25, 32, 33, 43
(890) PL
- (111) **246220**
(811) 786906
(220) 01.02.2002
(151) 29.07.2002
(511) 32, 41
(890) PL
- (111) **246230**
(811) 786905
(220) 01.02.2002
(151) 30.07.2002
(511) 32, 41
(890) PL
- (111) **246978**
(811) 786393
(220) 14.03.2002
(151) 19.08.2002
(511) 6, 7, 9
(890) DE, RU, SK
- (111) **246979**
(811) 786394
(220) 14.03.2002
(151) 19.08.2002
(511) 6, 7, 9

(890) DE, RU, SK

(111) **246982**

(811) 786392

(220) 21.02.2002

(151) 19.08.2002

(511) 5, 30

(890) AT, BX, DE, ES, FR, HU, IT, PL, RU, UA

(111) **732675**

(811) 732675A

(220) 17.04.2000

(151) 07.10.2002

(511) 29, 30, 32

(890) LV, UA

VÝMAZY OCHRANNÝCH ZNÁMEK

Číslo zápisu	Datum výmazu:
157446	21.10.2002
162229	21.09.2002
173599	12.10.2002
184552	21.10.2002
188542	01.10.2002
193273	22.10.2002
200769	04.10.2002
219006	09.10.2002
227089	21.10.2002

ÚŘEDNÍ OZNÁMENÍ

(111) **178892**

(210) 72648

Datum provedení změny: 23.10.2002

Správné zařídění seznamu výrobků a služeb:
16, 41.

(111) **210057**

(210) 122656

Datum provedení změny: 07.10.2002

V návaznosti na mezinárodní zápis byl seznam výrobků upraven následovně:

(29) mléčné výrobky včetně fermentovaných, zejména tvarohy a tvarohové dezerty včetně pěn, mléčné dezerty včetně šlehaných, ochucená mléka a mléčné koktejly, ochucená másla, ochucené tavené sýry; (30) zmrzlina, pudinky, ochucené pomazánky, mléčná rýže.

(111) **239884**

(210) 167792

Datum provedení změny: 25.10.2002

V návaznosti na mezinárodní zápis se opravuje seznam výrobků a služeb a jeho zařídění takto: (8) ruční nástroje zastávající funkci nářadí v příslušných oborech, nožičské výrobky včetně nožičských výrobků z drahých kovů, břitvy a elektrické holicí strojky, vidličky a lžice včetně z drahých kovů, zbraně sečné a bodné, tonfy, obušky, elektrické obušky, elektrické obušky kombinované s jinými elektrickými a/nebo plynovými zařízeními; (9) optické přístroje a soustavy včetně optických přístrojů a soustav z umělých hmot, elektronické přístroje všeho druhu s výjimkou elektronických přístrojů uvedených jinde, plastové součásti elektrických a elektronických přístrojů a zařízení, bezpečnostní přístroje, nástroje a zařízení, pouzdra na tyto výrobky, ochranné masky, policejní ochranné štíty, ochranné obleky proti úrazům včetně neprůstřelných vest, ochranné přilby, ochranné štíty s elektřinou, plynem, světlem; (13) obranné prostředky používající ochromující střelivo, ochromující střelivo, pouzdra na střelné zbraně a střelivo, tlumiče, zaměřovací zrcadla, hledáčky, zaměřovače, obranné prostředky na slzný plyn či jiné paralyzující látky, obranné spreje, obranné prostředky s elektrickým nebo světelným výbojem, signální střely, pouzdra na uvedené výrobky, zařízení (zamlžovače) k naplnění vnitřního prostoru objektu plynem, aerosolem, kouřem nebo mlhou na obranu proti narušiteli; (21) drobné nářadí, přístroje a strojky pro použití v domě a domácnosti, plastové výrobky všeho druhu pro domácí a kuchyňské účely.

(111) **244015**

(210) 174315

Datum provedení změny: 23.10.2002

V návaznosti na mezinárodní zápis byl seznam výrobků a služeb upraven:

(8) ruční nástroje zastávající funkci nářadí v příslušných oborech, nožičské výrobky včetně nožičských výrobků z drahých kovů, břitvy a elektrické holicí strojky, vidličky a lžice včetně z drahých kovů, zbraně sečné a bodné, tonfy, obušky, elektrické obušky, elektrické obušky kombinované s jinými elektrickými a/nebo plynovými zařízeními; (9) optické přístroje a soustavy včetně optických přístrojů a soustav z umělých hmot, elektronické přístroje všeho druhu s výjimkou elektronických přístrojů uvedených jinde, plastové součásti elektrických a elektronických přístrojů a zařízení, bezpečnostní přístroje, nástroje a zařízení, pouzdra na tyto

výrobky, ochranné masky, policejní ochranné štíty, ochranné obleky proti úrazům včetně neprůstřelných vest, ochranné přilby, ochranné štíty s elektřinou, plynem, světlem; (13) obranné prostředky používající ochromující střelivo, ochromující střelivo, pouzdra na střelné zbraně a na střelivo, tlumiče, zaměřující zrcadla, hledáčky, zaměřovače, obranné prostředky na slzný plyn či jiné paralyzující látky, obranné spreje, obranné prostředky s elektrickým nebo světelným výbojem, signální střely, pouzdra na uvedené výrobky, zařízení (zamlžovače) k naplnění vnitřního prostoru objektu plynem, aerosolem, kouřem nebo mlhou na obranu proti narušiteli; (21) drobné nářadí, přístroje a strojky pro použití v domě a domácnosti, plastové výrobky všeho druhu pro domácí a kuchyňské účely.

ZÁPIS OZNAČENÍ PŮVODU

Číslo zápisu 187
Datum přihlášky 2.8.2002
Datum zápisu 22.10.2002
Znění označení původu **POHOŘELICKÝ KAPR**
Přihlašovatel Rybníkářství Pohořelice a.s.
Videňská 717
691 23 Pohořelice
Výrobky Kapr obecný (Cyprinus carpio) živý a zpracovaný
Zeměpisná oblast Okresy Břeclav a Znojmo v Jihomoravském kraji

Číslo zápisu 188
Datum přihlášky 18.7.2002
Datum zápisu 22.10.2002
Znění označení původu **MARIÁNSKOLÁZEŇSKÝ KAPR**
Přihlašovatel ČESKÉ RYBÁŘSTVÍ s.r.o.
U mlékárny 717/8
353 01 Mariánské lázně
Výrobky Kapr obecný - linie Mariánskolázeňská
Zeměpisná oblast Karlovarský kraj

Číslo zápisu 189
Datum přihlášky 6.8.2002
Datum zápisu 22.10.2002
Znění zeměpisného označení **ČERNÁ HORA**
Přihlašovatel Pivovar Černá Hora, a.s.
U Pivovaru 3/5
67 921 Černá Hora
Výrobky Limonády
Zeměpisná oblast obec Černá Hora, okres Blansko, Česká republika

Číslo zápisu 190
Datum přihlášky 5.8.2002
Datum zápisu 22.10.2002
Znění označení původu **ČERNÁ HORA**
Přihlašovatel Pivovar Černá Hora, a.s.
U Pivovaru 3/5
67 921 Černá Hora
Výrobky Pivo
Zeměpisná oblast obec Černá Hora, okres Blansko, Česká republika

Číslo zápisu 191
Datum přihlášky 5.8.2002
Datum zápisu 22.10.2002
Znění označení původu **ČERNOHORSKÉ PIVO**
Přihlašovatel Pivovar Černá Hora, a.s.
U Pivovaru 3/5
67 921 Černá Hora
Výrobky Pivo
Zeměpisná oblast obec Černá Hora, okres Blansko, Česká republika

ZÁPIS ZMĚNY V ÚDAJÍCH O UŽIVATELI OZNAČENÍ PŮVODU

Číslo zápisu	Znění označení původu	Zapsaný uživatel	Zápis do rejstříku dne
127	Lounské pivo	Pivovar Louny a.s. Beneše z Loun 139 440 01 Louny	27.8.2002
129	Přerovské pivo - světlé	PMS Přerov, a.s. Komenského 35 Přerov	10.7.2002
159	Hořické trubičky	Jana Kubištová Raisova 1826 508 01 Hořice	10.7.2002
186	Znojenské pivo	Starobrnno, a.s. Hlinky 160/12 661 47 Brno	3.9.2002

ZÁPIS ZMĚNY SPECIFIKACE OZNAČENÍ PŮVODU

Číslo zápisu	Znění označení původu	Zápis do rejstříku dne
179	Český med	10.7.2002
Specifikace		
<p>a) Znění označení původu: ČESKÝ MED</p> <p>b) Popis výrobku: Včelí med získaný společenstvím včely kraňské <i>Apis mellifera carnica</i> ze sesbíraných sladkých šťáv květů rostlin (nektar) nebo ze sekretů živých částí rostlin nebo na živých částech rostlin se vyskytujících (medovice) na území České republiky. Tento med je ovlivněn jak genotypem včely medonosné, tak složením flóry na území České republiky, a tím je dosaženo jeho jedinečného složení jak poměrem jednoduchých cukrů, tak obsahu pylových zrn a minerálních látek. Botanický původ medu tak silně ovlivňuje jeho organoleptické vlastnosti. Jakost a znaky, které odlišují Český med od výrobků pocházejících z jiných oblastí, je dále dána zejména zpřísněnými požadavky na obsah vody (max. 18 % u všech druhů), hydroxymethylfurfuralu (max. 20 mg/kg u všech druhů) a sacharózy (max. 5 % u všech druhů medu). Doplňující kritéria pro Český med jsou: - geografický původ na území České republiky bez jakékoli příměsi jiného medu; - medovicový med lze označit jako český, pokud vykazuje kladnou polarizaci před i po inverzi; - minimální kontaminace včelích produktů chemickými látkami, tj. rezidui léčiv, zajištěná celorepublikovou organizací léčení včel s vyloučením antibiotik a sulfonamidů.</p> <p>c) Zeměpisné vymezení území: Produkční včelstva musejí být chována na území České republiky.</p> <p>d) Osvědčení původu: Označení původu ČESKÝ MED může být použito pro med splňující všechny podmínky normy jakosti Českého svazu včelařů č. ČSV 1/1999 ČESKÝ MED. Kritéria podle této normy jsou přísnější než některé fyzikální a chemické požadavky podle vyhlášky Ministerstva zemědělství ČR č. 334/97 Sb., a Směrnice Rady EU 2001/110/ES o medu. Český med je hodnocen podle "Harmonized methods of the European Honey Commission, 1997". Kontrolním orgánem pro dodržování fyzikálně-chemických parametrů Českého medu je Výzkumný ústav včelařský, s.r.o., Dol u Libčic nad Vltavou.</p> <p>e) Popis způsobu získání zemědělského výrobku: Pro získávání a zpracování medu vyšší kvality, odpovídajícímu fyzikálními a chemickými požadavky normě č. ČSV 1/1999 ČESKÝ MED, jsou předepsány tyto zásady: - do medu se nesmí při prvním vytáčení v sezóně dostat v nadměrném množství zimní zpracované cukerné zásoby, popřípadě v průběhu celé sezóny zbytky z podněcování včelstev cukrem v bezsnůškovém období; - medné pláсты se odebírají pouze s vyzrálým medem s obsahem vody pod 19 procent, tj. pláсты u květových medů alespoň z jedné třetiny zavíčkované, u kterých při prudkém trhnutí nestříká sladina z nezavíčkovaných částí; - při zpracování (ztekucování) medu neohřívá med na teplotu vyšší než 50°C a ne déle než 24 hodin; - obsah sacharózy u akátového medu se měří nejdříve po dvou měsících skladování při teplotě 18-22°C.</p> <p>f) Reference: Kvalita Českého medu a jeho specifický charakter jsou dány vysoce specifickou flórou a vegetací na území České republiky a diverzitou ekosystému, umožňující chov včel především mimo průmyslové oblasti. Ve světě ojedinělý stupeň organizovanosti českých včelařů v Českém svazu včelařů (více než 97 %) umožňuje koordinovaný postup v zavádění moderních metod včelaření a ochrany zdraví včelstev do praxe. Vynikající renomé Českého medu je dáno též jeho historií na území České republiky. Podle písemných dokumentů se med na dnešním území státu produkuje od 5. století n. l. Včelařské patenty byly vydány v roce 1775 pro Moravu a Slezsko a v roce 1776 pro Čechy. V roce 1785 bylo v Čechách zjištěno 39 389 včelstev, v roce 1843 pak už 106 330. V roce 2001 bylo na území České republiky 54 365 včelařů chováno celkem 537 226 včelstev.</p> <p>Orgánem, kterému přísluší kontrola specifikace označení původu Český med a kvality Českého medu, je Česká zemědělská a potravinářská inspekce (ulice Za Opravnou 4, 156 00 Praha 5-Motol). Orgánem, jemuž přísluší kontrola chovu včel a zpracování medu pro obchod z hlediska veterinárních předpisů, je Státní veterinární správa ČR (ulice Těšnov 17, 110 00 Praha 1). Značení na etiketách je ČESKÝ MED. Značení doprovází obligatorní údaje o druhu medu (akátový, květový, lesní atp.).</p>		

Číslo zápisu	Znění označení původu	Zápis do rejstříku dne
180	Brněnské pivo	16.7.2002
Specifikace		
<p>(a) Znění označení původu: BRNĚNSKÉ PIVO</p> <p>(b) Popis jednotlivých výrobků:</p> <p>Fríí Pivo s minimálním obsahem alkoholu, vysoký říz, nižší barva, slabá vůně po mladině</p> <p>Osma Stupňovitost: 8% Středně prokvašené pivo, světlejší barvy, střední hořkost a říz Zlatý trumf Více prokvašené pivo, zlaté barvy, střední hořkost a říz Tradiční Stupňovitost: 10% Středně prokvašené pivo, zlaté barvy, střední hořkost a říz</p> <p>Černé Stupňovitost: 10% Méně prokvašené pivo, typické tmavohnědé barvy, s výraznou karamelovou chutí a vůní, střední říz, plná chuť</p> <p>Řezák Stupňovitost: 10% Středně prokvašené pivo, polotmavé barvy, plné chuti, typická slabě karamelová chuť, střední říz a plná chuť</p> <p>Ležák Stupňovitost: 12% Středně prokvašené pivo, zlaté barvy, výrazné chmelové aroma, mírně drsná hořkost, vysoký říz a plnost, bohatá pěna</p> <p>Baron Trenck Stupňovitost: 14% Silné, méně prokvašené pivo, zlaté barvy, jemná hořkost, vysoká plnost a říz</p> <p>Premium exclusive Středně prokvašené pivo, výrazná chmelová chuť a vůně, hořkost výrazná mírně drsná, bohatá pěna</p> <p>Svatováclavské Stupňovitost: 11% Středně prokvašené pivo, střední hořkosti, vysoká plnost a říz</p> <p>Milenium Méně prokvašené pivo, světlejší tmavohnědé barvy, středně výrazná karamelová chuť, střední říz, plná chuť</p> <p>Drak Speciální silné méně prokvašené pivo, výrazná a jemná hořkost, vysoká plnost, vysoký říz a bohatá pěna</p> <p>Červený drak Stupňovitost: 15% Velice speciální pivo, zcela odlišné polotmavé barvy s výrazným červeným odstínem, typická bylinná vůně, vysoký říz a plnost, slabě narůžovělá pěna</p> <p>Black drak Stupňovitost: 13% Speciální pivo se zázvorem, sytě zlatohnědé barvy, vysoká plnost, jemná hořkost a typická chuť po použitém zázvoru</p> <p>(c) Zeměpisné vymezení území: Brno</p> <p>(d) Osvědčení původu: Pivo se na území města Brna vařilo odnepaměti, po dlouhou dobu však bylo vařeno pouze domácími a z různých surovin. Pravděpodobně počátkem 12. století se stalo vaření piva výsadou měst a bylo vázáno pouze na určité domy, domy právovůrečné. K tomuto privilegii se pak také vztahovalo tzv. právo mílové, na základě kterého nesměl nikdo pivo vařit ani čepovat míli od města, které pivo vařilo a čepovalo. Na počátku 13. století moravský markrabě Vladislav Jindřich věnoval nově založenému velehradskému klášteru na Starém Brně pozemky a hospodářské budovy. Poté král Václav I. v roce 1243 udělil Brnu právo mílové, které se vztahovalo na hostinec U modrého lva, který stál v blízkosti dnešního pivovaru, vedle Kaple Sv. Prokopa. Nevlastní syn krále Václava II. - vyšehradský kanovník a probošt Jan z Brna, který byl od roku 1314 vlastníkem tohoto hostince, se v roce 1323 vzdal užívání šenku a hospody a daroval jej nově založenému klášteru na Starém Brně. Stejněho roku založila královna Eliška Rejčka na Starém Brně cisterciánský klášter a věnovala mu značný majetek. Tento klášter pak s pomocí kláštera velehradského nechal vystavět v roce 1325 pivovar, který byl součástí klášterních hospodářských budov. Už za husitských válek a stejně tak i o 100 let později za bojů krále Jiřího s uherským Matyášem byly klášter, hospodářské budovy a pivovar vypáleny a pobořeny, ale po čase vždy znovu obnoveny. V době pobělohorské byl na území města Brna zaveden poplatek z piva, tzv. pivní táč. Když se město Brno ubránilo švédskému obležení, dostalo v září 1645 právo vybírat tuto dávku na věčné časy ve svůj prospěch. V souvislosti se zrušením mílového práva v roce 1788, a tedy povolením každému dovozu cizího piva do města, byla tato dávka zcela zrušena, ale místo ní bylo zavedeno clo z pivních věder, které se vybíralo při vstupu do města. Pivo se v tomto období vařilo podle různých pověr, zkušeností a zvyklostí. Teprve na rozhraní 18. a 19. století nastal obrat ve výrobě piva, o který se zasloužil František Ondřej Poupě, který založil v roce 1801 v Brně pivovarnickou školu. V 2. polovině 19. století dochází v Čechách k velkému rozmachu pivovarnictví. Do stejného období můžeme také zařadit počátky novodobé historie brněnského pivovaru. V roce 1872 byla</p>		

vytvořena rodinná firma "Mandel a Hayek" a zahájena stavba nového pivovaru v ulici v Hlinkách, a to hned vedle bývalého klášterního pivovaru a přibližně na místě, kde se v současnosti nachází hlavní provoz společnosti STAROBRNO, a. s. Budov bývalého klášterního pivovaru bylo později využito při stavbě sladovny. V březnu roku 1888 bylo mnichovské společnosti "Kestrel a Bachmann" pánům Zikmundu a Leopoldovi Hayekovým a firmě "Michael Hayek" uděleno povolení ke zřízení akciové společnosti pod názvem "První brněnský akciový pivovar a sladovna Nenowitz", který se posléze transformoval na společnost s názvem "První brněnský akciový pivovar a sladovna v Brně". 2. světová válka způsobila velké škody, které přerušily provoz pivovaru, který byl znovu obnoven dekretem prezidenta republiky č. 101/45 Sb., kterým byl založen národní podnik Starobrněnský pivovar a sladovna, Brno, Hlinky 12. Postupem času brněnský pivovar prošel řadou změn a modernizací, v současné době je pivo vyráběno dle starých receptur v návaznosti na uvedené historické tradice v prostorách moderního pivovaru společnosti STAROBRNO, a. s., se sídlem Brno, Hlinky 160/12 v lokalitě tzv. Starého Brna, přibližně v místech starého klášterního pivovaru řádu Cisterciánů.

(e) Způsob výroby: viz shora ad d)

Pivovar STAROBRNO, a. s. je postaven v městské části Staré Brno. Byl založen v roce 1872 a ve své působnosti navazuje na malé pivovary, které působily na Starém Brně již od 13. století. Pivo dnes vařené navazuje na slavnou tradici pivovarnictví v Brně, tedy také na starou pivovarnickou školu Františka Ondřeje Poupěte založenou v roce 1801. Výrobní technologie je zmodernizovaná, ale ve své podstatě zachovává principy a postupy klasické výroby piva. Zejména dokvašení piva v ležáckých sklepích, které jsou vyhloubeny v masivu Žlutého kopce, na jehož úpatí je pivovar postaven, zaručuje stálý charakter piva. V tomto sklepě jsou zachovány celoročně stejné klimatické podmínky (1-2°C) a pivo zde uložené získává na smyslových vlastnostech. Charakter piva je daný používanými surovinami, jejichž vlastnosti jsou pečlivě kontrolovány ve vlastní laboratoři pivovaru. Pro výrobu jsou používány pouze takové, které zajišťují standardní kvalitu hotového piva. Jedná se zejména o vysoce jakostní slad, který je výhradně z moravské oblasti. Kultura pivovarských kvasnic je používána z vlastní propagační stanice.

(f) Reference: viz. shora ad d)

Pivovar STAROBRNO, a. s. je postaven v městské části Staré Brno. Byl založen v roce 1872 a ve své působnosti navazuje na tradice brněnského pivovarnictví. Bezprostředně u jeho areálu vyráběl pivo mnišský řád augustiniánů již v 13. století. Pivovar v průběhu staletí prošel řadou změn, od klášterního pivovarnictví, přes rodinnou firmu "Mandel a Hayek" v novodobé historii, národní podnik až do současnosti. V roce stého výročí existence pivovaru bylo dokončeno zatankování celého ležáckého sklepa s celkovým obsahem 68.000 hl včetně přetlačených tanků. Pro zlepšení biologické čistoty byly ve sklepě zhotoveny tři pivní okruhy z nerez potrubí o průměru 85 mm s možností denní dezinfekce horkou vodou. V roce 1982 bylo chlazení rozšířeno o dva kusy chladicích kompresorů včetně příslušenství, což přineslo zlepšení chladicích podmínek narůstající výroby. Dominantní akcí let 1984-1988 bylo budování nové lahvovny, představující první část rekonstrukce a modernizace pivovaru, která přinesla maximální mechanizaci výroby i pasterace lahvového piva. V současné době je pivo vyráběno dle starých receptur v návaznosti na uvedené historické tradice v prostorách moderního pivovaru společnosti STAROBRNO, a. s., se sídlem Brno, Hlinky 160/12. V jediném oficiálním hodnocení kvality piv (PIVEX) garantovaném Českým svazem pivovarů a sladoven - v letech 1992, 1996 a 2002 získaly výrobky společnosti STAROBRNO, a. s. prestižní ocenění "Zlatý pohár Pivex". Stejně tak v letech 1998 -2001 bylo výrobkům: 12% ležák Starobrnno Premium Exclusive, 12% Starobrnno Ležák uděleno opakovaně ocenění "Czech Made". Výrobky pivovaru STAROBRNO také opakovaně získávají ocenění v anketách v Pivním kurýru.

Číslo zápisu	Znění označení původu	Zápis do rejstříku dne
50	Českobudějovické pivo	20.9.2002

Specifikace

a) Znění označení původu - Českobudějovické pivo (včetně odpovídajících ekvivalentů v jazycích užívaných v Evropské unii)

b) Popis jednotlivých výrobků

Nealkoholické pivo

alkohol obj. %: 0,2-0,5

původní mladina %: 3-4

hořkost m.j.h.: 22-26

barva EBC: 5-7

Vůně: střední intenzity, výrazně po žateckém chmelu, slabě po mladině

Chut': hořkost střední intenzity, mírně drsná, plnost chuti slabá, výrazný říz, se slabou mladinovou příchutí.

Světlé výčepní pivo

alkohol obj. %: 3,5 - 4,5

původní mladina %: 9,5 -10, 1

hořkost m.j.h.: 18-21

barva EBC: 8-12

Vůně: střední až silné intenzity, výrazně po žateckém chmelu

Chut': hořkost slabé až střední intenzity, jemného až mírně drsného charakteru, střední plnost chuti se slabě nasládlým dozíváním, výrazný říz.

Světlý ležák

alkohol obj. %: 4,6 - 5,3

původní mladina %: 11,40 -12,30

hořkost m.j.h.: 20-24

barva EBC: 9-13

Vůně: střední až silné intenzity, výrazně po žateckém chmelu

Chut': hořkost slabé až střední intenzity, jemného až mírně drsného charakteru, střední až silné plnosti chuti s nasládlým dozríváním, výrazný říz.

Kroužkovaný ležák

alkohol obj. %: 4,6 - 5,3

původní mladina %: 11,40 -12,30

hořkost m.j.h.: 20 -24

barva EBC: 9-13.

Vůně: střední až silné intenzity, výrazně po žateckém chmelu, slabě po kvasnicích.

Chut': hořkost slabé až střední intenzity, jemného až mírně drsného charakteru, silné až velmi silné plnosti chuti s nasládlým dozríváním, výrazný říz.

Speciální pivo

alkohol obj.% : 7,- - 8,5

původní mladina %: 15,50 -17,50

hořkost m.j.h.: 24 -28

barva EBC: 12-16

Vůně: střední až silné intenzity, výrazně po žateckém chmelu

Chut': hořkost střední až silné intenzity, jemného až mírně drsného charakteru, silné až velmi silné plnosti s výrazně nasládlým dozríváním, silný říz

c) Zeměpisné vymezení území:

Administrativní území města České Budějovice podle přiložené mapy.

d) Osvědčení původu:

Pivo, označované podle místa původu jako Českobudějovické, je prokazatelně vyráběno v městě České Budějovice od jeho založení v roce 1265. Z původních právozárečných domů se výroba piva koncentrovala do manufakturních pivovarů a posléze v 19. století do průmyslových pivovarů. Pro výrobu Českobudějovického piva se využívá specifický zdroj varní vody - vlastní artézské studny, hluboké přes 300 m, poskytující ekologicky nezatíženou vodu, vyvěrající z podzemního jezera Českobudějovické pánve. Další hlavní suroviny jsou světlý slad moravské proveniencce, nakupovaný podle jakostní specifikace pivovaru a žatecký poloraný červeňák, nakupovaný a dávkovaný výhradně ve formě sušených chmelových hlávek. Výroba, zpracování a příprava Českobudějovického piva probíhá výlučně ve vymezené zeměpisné oblasti dle bodu 3. této specifikace.

e) Způsob výroby:

Mladina Českobudějovického piva se vyrábí výhradně dvojrmutovým dekokčním postupem s otevřeným scezováním sladiny a chmelovarem za atmosférického tlaku. K zakvašení se využívá výlučně kmen kvasnic, produkovaný a uchovávaný v pivovaru. Kvašení probíhá ve vertikálních cylindrokonických tancích s řízenou teplotou, zatímco dokvašování výhradně v horizontálních tancích. Tvar i uložení ležáckých tanků jsou specifické, doba ležení odpovídá zásadám dlouhého studeného dokvašování. Unikátní varní voda, specifické podmínky pro nákup hlavních surovin, odlišnosti výrobního zařízení a výrobního postupu zaručují, spolu s odbornými znalostmi předávány generacemi pivovarníků, nezaměnitelný charakter a vysokou jakost Českobudějovického piva.

f) Reference:

Senzorický charakter Českobudějovického piva je určen především minerálním složením vody z místního zdroje a je dotvářen kombinovaným vlivem vlastností hlavních surovin, vlastního kmene pivovarských kvasnic, zvláštností technologického postupu, geometrií provozních nádob i časovým průběhem hlavních technologických operací. Českobudějovické pivo se historicky vyvinulo v územně specifický typ piva.

ZVEŘEJNĚNÉ PŘIHLÁŠKY OCHRANNÝCH ZNÁMEK

BAREVNÁ VYOBRAZENÍ

PŘEHLED BAREVNÝCH VYOBRAZENÍ

Číselný přehled

144390, 159000, 159017, 162390, 162391, 162588, 164819, 171929, 173213, 173361, 173445, 174727, 174812, 175085, 175086, 175153, 175774, 175775, 175786, 176154, 176520, 176719, 176758, 176895, 176991, 177382, 177393, 177394, 177395, 177879, 178197, 178241, 178350, 178394, 178734, 178874, 178887, 178994, 179123, 179200, 179233, 179262, 179300, 179303, 179328, 179435, 179566, 179607, 179632, 179635, 179651, 179652, 179653, 179683, 179850, 179851, 179987, 179993, 180098, 180122, 180148, 180151, 180156, 180184, 180261, 180264, 180348, 180349, 180350, 180351, 180389, 180459, 180460, 180526, 180586, 180607, 180799, 180834, 180836, 180838, 180861, 180862, 180887, 180914, 180915, 181059, 181108, 181210, 181248, 181251, 181283, 181498, 181600, 181612, 181628, 181668, 181707, 181712, 181745, 181751, 181815, 181828, 181832, 181833, 181851, 181855, 181919, 181948, 181963, 182051, 182052, 182053, 182054, 182055, 182056, 182057, 182058, 182059, 182060, 182061, 182191, 182195, 182197, 182222, 182235, 182248, 182249, 182393, 182630, 182821, 183613, 183836.

Použitý postup neumožňuje ve všech případech věrnou reprodukci všech jednotlivých odstínů barev

144390



164819



174812

indoormedia

159000



171929



175085



159017



173213



175086



162390



173361



175153

EURO HOTELS

162391



173445

SPINNING & FITNESS

175774



162588



174727



175775

Nicolette
Fashion collection

175786

reklamní & inzertní
noviny
SANCE

176991

AUDIPO
bureau service

178197



176154



177382

KETCHUP & MORE



178241



176520

Hyposervis

177393

SOPRAS
s u b

178350



176719

es EKONOMICKÉ
STAVBY

177394



178394



176758



177395

FIRMA
LIBOVICKÝ
PRO VŠE OD DOMOV

178734

On the Run

176895



177879



178874

SEKOSS

178887



179300

HUMAX

179632



178994



179303



179635

Slavnostní

179123



179328



179651



179200

Zlatá Pavučina

179435

Lahodná

179652



179233



179566

ZLATÝ FOND ČESKÉ KINEMATOGRAFIE

179653



179262



179607



179683



179850

POWERKINETICS
Powering Impossible Missions

180148

info travel
CESTOVNÍ KANCELÁŘ

180348

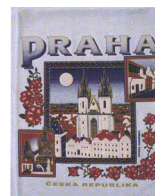

179851



180151



180349



179987



180156

MEDICINA 

180350



179993



180184

CAC
LEASING

180351

PRAGUE
APARTMENTS
& REALITY

180098



180261



180389



180122



180264



180459



180460



180836



180915



180526



180838



181059



180586



180861



181108



180607



180862



181210



180799



180887



181248



180834



180914



181251



181283



181707



181832



181498



181712



181833

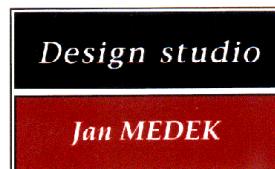

181600



181745



181851



181612

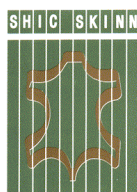

181751



181855



181628



181815

ASK FOR MORE

181919



181668

Denta  Mechanik

181828



181948



181963



182056



182191

Robland

182051



182057



182195



182052



182058



182197

Prima
CHLEBIČEK

182053



182059

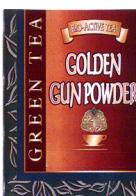

182222



182054



182060



182235



182055



182061



182248



182249



182393



182630

PERLUX

182821



183613

PreKern

183836

