

## **OBSAH**

Zveřejněné přihlášky vynálezů	3
Udělené patenty (č. 291803 - 291986)	119
Zapsané užité vzory (č. 13161 - 13277)	148
Zapsané průmyslové vzory (č. 30302 - 31483)	162
Zapsané topografie (č. )	
Dodatková ochranná osvědčení pro léčiva a pro přípravky na ochranu rostlin	208
Úřední rozhodnutí a oznámení	209

## **CONTENTS**

Published Patent Application	3
Granted Patents (Nr. 291803 - 291986)	119
Registered Utility Models (Nr. 13161 - 13277)	148
Registered Industrial Designs (Nr. 30302 - 31483)	162
Registered Topographies (Nr. )	
Supplementary Protection Certificates for Medicaments and Plant Protection Products	208
Official decisions and announcements	209

## **INHALT**

Veröffentlichte Patentanmeldungen	3
Erteilte Patente (Num. 291803 - 291986)	119
Eingeschriebene Gebrauchsmuster (Num. 13161 - 13277)	148
Eingeschriebene Uhreberscheine (Num. 30302 - 31483)	162
Eingeschriebene Topographien (Num. )	
Engänzende Schutzzertifikate für Arzneimittel und Pflanzenschutzmittel	208
Amtliche Entscheidungen und Mitteilungen	209

## **SOMMAIRE**

Demandes de brevet publiées	3
Brevets délivrés (291803 - 291986)	119
Modèles d'utilité enregistrées (13161 - 13277)	148
Dessins ou modèles industriels enregistrées (30302 - 31483)	162
Topographies enregistrées	
Certificats complémentaires de protection pour les médicaments et pour les produits phytosanitaires	208
Decisions et notifications officielles	209

## **СОДЕРЖАНИЕ**

Опубликованные заявки на изобретения	3
Выданные патенты (№ 291803 - 291986)	119
Зарегистрованные полезные модели (№ 13161 - 13277)	148
Зарегистрованные промышленные образцы (№ 30302 - 31483)	162
Зарегистрованные топографии	
Свидетельства дополнительной охраны на медицинские продукты и продукты охраны растений	208
Официальные решения и сообщения	209

### Kódy pro označování jednotlivých druhů dokumentů

Přihlášky vynálezů zveřejněné podle zákona č. 527/1990 Sb.	- kód A3	Zapsaná autorská osvědčení po odtajnění	- kód B1
Udělené patenty podle zákona č. 527/1990 Sb.	- kód B6	Zapsané užité vzory podle zákona č. 478/1992 Sb.	- kód U1

### Číselné INID kódy pro označování bibliografických dat

(11) - číslo dokumentu / zápisu	(54) - název
(15) - datum zápisu průmyslového vzoru	(55) - vyobrazení průmyslového vzoru
(21) - číslo přihlášky	(57) - anotace
(22) - datum podání přihlášky	(68) - číslo základního patentu
(23) - údaje o výstavní prioritě	(71) - jméno (název) přihlašovatele
(28) - počet průmyslových vzorů	(72) - jméno původce
(31) - číslo prioritní přihlášky	(73) - jméno (název) majitele/vlastníka
(32) - datum podání prioritní přihlášky	(74) - jméno zástupce
(33) - země priority	(86) - číslo mezinárodní přihlášky
(40) - datum zveřejnění přihlášky vynálezu	(87) - číslo mezinárodního zveřejnění
(45) - datum zveřejnění zapsaného průmyslového vzoru	(92) - číslo, datum a orgán registrace
(47) - datum zveřejnění uděleného patentu a zapsaného užitého vzoru a datum zápisu užitého vzoru	(94) - doba platnosti osvědčení
(51) - mezinárodní patentové třídění / Locarnské třídění průmyslových vzorů	(95) - označení přípravku

### Kódy pro kódování záhlaví oznámení publikovaných ve Věstníku (Standard WIPO ST 17)

BB9A	zveřejněné přihlášky vynálezů	MK4A	zánik patentů uplynutím doby platnosti
FG1K	zapsané užité vzory	MK4F	zánik autorských osvědčení uplynutím doby platnosti
FG4A	udělené patenty	MK4Q	zánik průmyslového vzoru uplynutím doby ochrany
FG4Q	zapsané průmyslové vzory	MM4A	zánik patentů pro nezaplacení ročních poplatků
LD3K	částečný výmaz užitého vzoru	MM4F	zánik autorských osvědčení pro nezaplacení ročních poplatků
LD4Q	částečný výmaz průmyslového vzoru	ND1K	prodloužení platnosti užitého vzoru
MA4A	zánik patentu vzdáním se	ND4Q	obnova doby ochrany průmyslového vzoru
MA4F	zánik autorských osvědčení vzdáním se	PA4A	změna autorského osvědčení na patent
MC3K	výmaz užitého vzoru	PC9A	změna dispozičního práva k vynálezu
MC4A	zrušení patentu	PD1K	převod práv a ostatní změny majitelů užitého vzoru
MC4F	zrušení autorského osvědčení	PD4A	převod práv a ostatní změny majitelů patentů
MC4Q	výmaz průmyslového vzoru	PD4Q	převod práv a ostatní změny vlastníků průmyslových vzorů
MH1K	zánik užitého vzoru vzdáním se	QA9A	nabídka licence
MH4A	částečné zrušení patentu	SB4A	zapsané patenty do rejstříku po odtajnění
MH4F	částečné zrušení autorského osvědčení	SB4F	zapsaná autorská osvědčení do rejstříku po odtajnění
MH4Q	zánik průmyslového vzoru vzdáním se		
MK1K	zánik užitého vzoru uplynutím doby platnosti		

### Opravy Změny Různé

#### Opravy u přihlášek vynálezů s žádostí o udělení patentu

HA9A	jmenování vynálezce	HF9A	oprava dat
HB9A	oprava jmen	HG9A	oprava chyb v třídění
HC9A	změna jmen	HH9A	oprava nebo změna všeobecně
HD9A	oprava adres	HK9A	tiskové chyby v úřed. věstnících
HE9A	změna adres		

#### Opravy u udělených ochranných dokumentů

patenty	autorská osvědčení	užitné vzory	průmyslové vzory	
TA4A	TA4F	TA1K	TA4Q	jmenování vynálezce
TB4A	TB4F	TB1K	TB4Q	oprava jmen
TC4A	TC4F	TC1K	TC4Q	změna jmen
TD4A	TD4F	TD1K	TD4Q	oprava adres
TE4A	TE4F	TE1K	TE4Q	změna adres
TF4A	TF4F	TF1K	TF4Q	oprava dat
TG4A	TG4F	TG1K	TG4Q	oprava chyb v třídění
TH4A	TH4F	TH1K	TH4Q	oprava nebo změna všeobecně
TK9A	TK9F	TK1K	TK4Q	tiskové chyby v úřed. věstnících

**Dvoupísmenné označování zemí a mezinárodních organizací**

<b>Kód:</b>	<b>Země</b>
AT	Rakousko
AU	Austrálie
BE	Belgie
CA	Kanada
CH	Švýcarsko
CZ	Česká republika
DE	Spolková republika Německo
DK	Dánsko
EP	Evropský patent
ES	Španělsko
FI	Finsko
FR	Francie
GB	Velká Británie
HK	Hong Kong
HR	Chorvatsko
HU	Maďarsko
IE	Irsko
IL	Izrael
IN	Indie
IT	Itálie
JP	Japonsko
KR	Jižní Korea
LU	Lucembursko
NL	Holandsko
NO	Norsko
PL	Polsko
RU	Ruská federace
SE	Švédsko
SK	Slovenská republika
ST	Skotsko
TR	Turecko
TW	Tchajwan
US	Spojené státy americké
VG	Panenské ostrovy (Britské)
ZA	Jihoafrická republika

## BB9A

## Zveřejněné přihlášky vynálezů uspořádané podle čísel

Dále uvedené přihlášky vynálezů byly zveřejněny dnem, uvedeným ve Věstníku podle zákona o vynálezech, průmyslových vzorech a zlepšovacích návrzích č. 527/1990 Sb., platného od 1. 1. 1991 a jsou k dispozici v patentové knihovně Úřadu průmyslového vlastnictví, Antonína Čermáka 2a, PSČ 160 00, Praha 6.

1997-1024	G11B 21/22	2002-1346	A23L 1/0528	2002-3368	G01N 27/22
1997-2355	B65D 88/62	2002-1349	B65D 90/50	2002-3374	G08B 17/107
1997-3806	F24D 3/10	2002-1485	C07D 239/34	2002-3375	G08B 5/36
2001-1742	B65D 33/38	2002-1492	C07D 281/10	2002-3392	H02G 3/38
2001-2592	E04F 15/08	2002-1493	E03F 9/00	2002-3399	B01D 15/08
2001-2862	E05D 15/06	2002-1525	B65D 25/40	2002-3442	B05B 7/04
2001-3003	A61N 5/10	2002-1532	B65D 65/02	2002-3443	B05B 7/04
2001-3613	E04B 5/23	2002-1608	H01F 1/00	2002-3463	E06B 3/26
2001-3715	C07D 241/04	2002-1629	A61K 31/505	2002-3484	H02K 5/16
2001-3719	C07C 25/18	2002-1700	A61K 9/48	2002-3487	B23B 31/00
2001-3721	H02K 1/06	2002-1701	C12N 9/12	2002-3488	B23B 31/00
2001-3726	F25J 3/06	2002-1703	C07D 401/04	2002-3494	G21F 5/14
2001-3727	F24D 3/18	2002-1759	C07D 401/14	2002-3497	B21C 37/26
2001-3728	A01G 9/00	2002-1819	C07K 14/18	2002-3498	B32B 7/06
2001-3732	B62M 11/06	2002-1846	C07D 487/04	2002-3502	C07D 277/34
2001-3766	D03D 49/54	2002-1895	C12P 41/00	2002-3509	A61K 31/165
2001-3781	G06F 17/60	2002-2021	A61B 5/15	2002-3526	C21B 7/22
2001-3802	B62D 53/06	2002-2055	C07D 471/04	2002-3533	A61C 17/22
2001-3825	C07D 213/80	2002-2164	H02M 7/00	2002-3534	D01F 6/04
2001-3826	C07C 221/00	2002-2167	B05D 3/06	2002-3536	A21D 13/08
2001-3839	A61K 31/085	2002-2334	E01C 7/26	2002-3569	C12N 15/29
2001-3840	E04H 9/14	2002-2429	C07C 311/59	2002-3570	H04M 11/04
2001-3872	H05K 9/00	2002-2433	B01D 53/86	2002-3577	A61K 31/52
2001-3873	D01H 4/00	2002-2447	C07D 403/14	2002-3579	D01H 4/10
2001-3884	A47K 10/16	2002-2474	C07C 59/305	2002-3587	A61K 45/06
2001-3891	B23D 25/08	2002-2519	A61K 31/739	2002-3593	H02K 9/02
2001-3897	B60H 1/03	2002-2558	A61C 8/00	2002-3602	G01B 7/30
2001-3908	C21D 9/00	2002-2560	F23M 13/00	2002-3608	C10L 1/14
2001-3910	B65H 57/28	2002-2563	A61L 2/07	2002-3624	A61N 1/18
2001-3923	F42C 19/08	2002-2578	H01R 4/60	2002-3626	C12N 9/98
2001-3937	B26B 21/44	2002-2608	H01R 13/52	2002-3628	A61M 5/00
2001-3968	E05B 27/00	2002-2609	H01R 4/60	2002-3634	H01H 51/08
2001-3974	A47G 33/08	2002-2622	B64D 33/00	2002-3649	G02B 5/22
2001-3998	B30B 9/20	2002-2629	C09D 9/00	2002-3652	G06F 17/60
2001-3999	B23B 19/02	2002-2639	A61B 5/15	2002-3653	A61K 7/09
2001-4017	F16D 51/00	2002-2659	G06F 1/00	2002-3654	B32B 25/04
2001-4031	F41A 11/00	2002-2664	F23Q 7/00	2002-3660	H04L 12/28
2001-4034	A61K 7/40	2002-2673	B01J 19/26	2002-3663	B28B 1/08
2001-4047	G01N 27/00	2002-2733	G01N 33/49	2002-3669	H01R 13/52
2001-4048	B60R 9/048	2002-2769	A43B 17/12	2002-3683	C08G 65/26
2001-4069	C04B 41/45	2002-2773	D01H 13/14	2002-3692	C07D 207/44
2001-4070	E04B 2/14	2002-2784	C09K 11/06	2002-3696	G07C 9/00
2001-4071	E04B 2/16	2002-2815	C22B 7/02	2002-3697	B60J 10/04
2001-4072	E21D 11/08	2002-2818	B21D 41/02	2002-3739	F25D 17/02
2001-4073	B28B 23/00	2002-2880	A61K 31/473	2002-3744	B22D 17/32
2001-4074	B28B 23/00	2002-2901	A61B 5/15	2002-3757	B62D 27/02
2001-4075	A61G 5/04	2002-2927	A23L 1/305	2002-3759	H04O 7/34
2001-4085	C09K 5/08	2002-2947	G08B 1/08	2002-3760	E05F 11/20
2001-4093	B60S 1/06	2002-2952	A23G 3/30	2002-3764	B01J 2/20
2001-4094	A61K 35/64	2002-2953	H05K 1/11	2002-3788	B61D 17/20
2001-4095	F28F 9/26	2002-2967	G01N 33/487	2002-3803	F21V 8/00
2001-4096	G01N 27/26	2002-2986	H02G 15/06	2002-3804	H04L 1/16
2001-4112	F24J 2/00	2002-2987	E04F 15/04	2002-3818	G06F 19/00
2001-4139	B65D 5/70	2002-2988	E04F 15/04	2002-3845	A01C 23/00
2001-4192	B24B 7/20	2002-3009	A61K 9/00	2002-3854	A61K 31/7008
2001-4451	B60C 23/10	2002-3019	F42B 12/34	2002-3885	B61L 3/12
2001-4616	B23O 1/70	2002-3020	H02G 15/06	2002-3920	H02M 1/20
2002-82	F02M 47/02	2002-3030	A61K 45/08	2002-3923	H02G 3/32
2002-127	C07C 69/74	2002-3032	H01R 13/639	2002-3941	B67D 1/06
2002-201	F02M 47/02	2002-3038	B22D 11/00	2002-3958	H04M 3/40
2002-312	B63B 25/22	2002-3044	G01M 15/00	2002-3970	A61K 35/00
2002-315	G06F 19/00	2002-3050	F16C 41/00	2002-4002	C21C 5/46
2002-426	F02M 25/00	2002-3062	H01J 29/02	2002-4009	E04F 15/04
2002-503	F02M 51/06	2002-3071	A63F 13/00	2002-4017	H04M 3/00
2002-545	B23B 27/00	2002-3102	B29C 33/42	2002-4048	C11D 7/60
2002-569	F02M 59/46	2002-3135	A61B 5/11	2002-4051	F01N 3/02
2002-593	F02M 51/06	2002-3152	F01D 5/22	2002-4063	F16B 37/12
2002-606	F02M 47/02	2002-3200	A61F 13/53	2002-4066	B01J 23/44
2002-608	F02M 47/02	2002-3250	G01N 33/00	2002-4068	E04F 15/04
2002-609	F02M 59/46	2002-3259	H03M 5/14	2002-4081	F02C 1/10
2002-659	G08C 25/00	2002-3278	E02F 3/34	2002-4093	A01L 5/00
2002-983	A01C 7/20	2002-3280	H01B 7/288	2002-4112	A61K 51/12
2002-1033	A61K 38/48	2002-3283	B29C 65/34	2002-4115	A61K 31/436
2002-1034	C12N 15/57	2002-3332	G01N 33/487	2002-4129	C07C 211/62
2002-1152	B65D 65/14	2002-3333	A61K 9/52	2002-4134	A61K 31/663
2002-1225	B65D 90/50	2002-3355	B01J 23/28	2002-4153	C07D 471/04
2002-1278	A61K 31/565	2002-3366	H01M 2/00	2002-4158	E01B 9/48



2002-4174	C07C 11/06	2003-367	H01J 37/28
2002-4175	A61M 37/00	2003-368	H01J 37/244
2002-4197	C07D 277/68	2003-369	F01M 13/02
2002-4211	B42D 15/10	2003-374	A46B 3/22
2002-4220	A61K 7/48	2003-380	D06F 73/02
2002-4222	A61K 39/02	2003-385	C07K 14/02
2002-4226	G05D 27/02	2003-397	A61K 9/20
2002-4229	C07D 401/04	2003-406	C07K 14/505
2002-4233	C07K 11/02	2003-407	E05B 45/12
2002-4235	C07C 205/45	2003-408	F02D 41/14
2002-4246	G08G 1/0965	2003-422	A61K 9/20
2002-4257	G08G 1/01	2003-427	C07D 219/04
2002-4262	G01N 21/27	2003-438	C07D 323/00
2002-4263	A61K 9/14	2003-449	A61K 35/68
2002-4269	A61K 9/22	2003-454	C07D 211/18
2002-4275	B60J 5/04	2003-464	G01N 33/569
2003-16	D01G 1/04	2003-476	A61K 31/425
2003-17	B42D 15/00	2003-481	C07D 239/06
2003-21	H04R 3/00	2003-485	B41F 23/08
2003-22	C10B 49/16	2003-487	C07C 233/00
2003-30	E06B 3/54	2003-509	A01N 43/40
2003-33	D01H 4/24	2003-525	C07D 307/80
2003-36	G01N 33/68	2003-534	A61K 31/00
2003-39	A61K 31/195	2003-549	A46B 9/04
2003-53	G02B 5/18	2003-550	G06K 19/07
2003-55	G06K 19/16	2003-553	A61K 31/197
2003-58	E03F 5/22	2003-559	A61F 2/46
2003-62	F04B 13/00	2003-561	C11D 3/37
2003-68	B60H 1/32	2003-565	A01N 47/38
2003-70	A44B 13/00	2003-573	C07D 209/16
2003-77	A61K 31/5685	2003-574	A61K 31/196
2003-85	A61K 7/48	2003-575	A61L 2/00
2003-86	A61K 31/19	2003-591	C07D 487/04
2003-91	C08G 69/04	2003-595	C07D 403/00
2003-93	E04B 1/82	2003-603	C07D 211/60
2003-107	E03B 9/02	2003-617	C07D 403/04
2003-112	B60J 5/04	2003-619	B01J 38/74
2003-113	H03F 3/217	2003-640	C01B 31/34
2003-115	C07D 491/06	2003-641	C07F 7/18
2003-116	F01D 25/28	2003-659	C07D 405/14
2003-122	C07H 19/00	2003-661	F16L 37/38
2003-124	A41C 3/00	2003-670	C07D 213/74
2003-128	A41G 1/00	2003-671	C07D 235/30
2003-139	C07C 51/215	2003-673	A61K 31/196
2003-140	C07D 413/12	2003-675	A01N 41/10
2003-142	C07D 213/65	2003-676	C07D 491/14
2003-153	A21D 13/00	2003-682	C07D 487/04
2003-154	C07K 14/315	2003-692	C07K 2/00
2003-156	G01N 33/50	2003-697	C07D 413/04
2003-166	C09D 11/10	2003-698	C07D 231/06
2003-176	C08L 101/14	2003-700	C07C 5/27
2003-182	A61K 31/422	2003-708	G04G 5/00
2003-184	E21B 17/04	2003-719	C07K 7/00
2003-187	A61K 45/06	2003-720	A61K 38/17
2003-188	E04H 4/12	2003-721	B23O 37/00
2003-190	E06C 1/10	2003-723	A61K 31/56
2003-198	C02F 1/68	2003-736	C08F 6/00
2003-210	B32B 7/04	2003-749	C12N 9/52
2003-212	A61K 9/20	2003-751	C08F 293/00
2003-217	A61K 7/043	2003-783	A61K 9/70
2003-228	C07D 413/14	2003-789	A61K 7/027
2003-232	F27B 7/20	2003-794	C07D 495/04
2003-237	C07D 417/12	2003-797	A23K 1/16
2003-240	C25B 15/04	2003-809	C07D 403/04
2003-242	B60S 1/32	2003-814	C08B 37/00
2003-246	H01M 8/12	2003-815	C07C 311/29
2003-252	G06K 19/08	2003-831	G11B 7/24
2003-255	F23K 3/02	2003-832	G11B 7/24
2003-260	C07C 229/22	2003-842	A01N 43/90
2003-261	C07D 453/02	2003-858	C07D 239/84
2003-267	C12N 9/00	2003-860	C08G 18/08
2003-268	C07D 405/06	2003-862	A01N 33/18
2003-269	C07D 405/06	2003-863	A01N 43/54
2003-270	C07J 1/00	2003-885	A23L 1/24
2003-272	D01H 4/08	2003-898	A61K 9/22
2003-273	A61K 31/137	2003-906	C07C 217/52
2003-279	H01F 38/30		
2003-286	B60R 13/02		
2003-287	B65D 47/08		
2003-296	A23G 1/00		
2003-298	A23L 2/52		
2003-305	F16L 15/04		
2003-321	C07D 471/04		
2003-324	C07K 14/055		
2003-349	B62D 65/00		
2003-365	C07D 305/14		

7 (51) **A 01 C 7/20**(21) **2002-983**

(71) DEERE &amp; COMPANY, Moline, IL, US;

(72) Mariman Nathan Albert, Geneseo, IL, US;

(54) **Odnímatelná spojka pro přívodní trubici osiva, opatřená uzávěrem přívodu osiva**

(22) 19.03.2002

(32) 20.03.2001

(31) 2001/812663

(33) US

(57) Odnímatelná spojka (30) pro přívodní trubici (16) osiva obsahuje první vnější část (32) a druhou vnitřní část (34). První vnější část (32) je opatřena obvodovou západkovou spojovací drážkou (42). Jedna strana drážky (42) je vymezena obvodovou západkovou obrubou (48), mající skloněnou plochu (50) a západkovou plochu (52). Druhá část (34) je opatřena alespoň dvěma jazýčky (56). Jazýčky (53) jsou opatřeny západkami (66) pro zapadnutí do západkové drážky (42). Druhá část (34) je rovněž opatřena uzávěrem (58) přívodu osiva, obsahujícím posuvné šoupátko (72). Posuvné šoupátko (72) je posuvně umístěno ve vodící štěrbíně (74), vytvořené ve věžičce (68), která je integrální s druhou částí (34).

(74) Čermák Karel Dr., Národní třída 32, Praha 1, 11000;

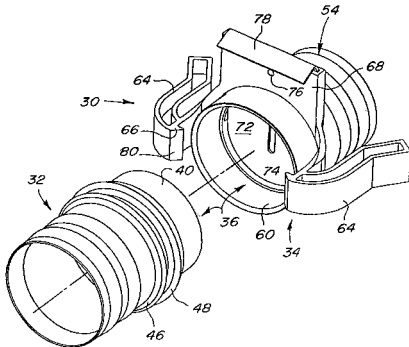
7 (51) **A 01 C 23/00, F 04 D 9/04**(21) **2002-3845**

(71) VAKUTEK GÜLLETECHNIK GMBH, Nussbach, AT;

(72) Brunmair Karl, Pettenbach, AT;

(54) **Čerpací agregát**

(22) 21.05.2001

(32) 23.05.2000

(31) 2000/00110854

(33) EP

(86) PCT/AT01/00158

(87) WO 01/090581

(57) Cisternový vůz (1) na kejdu nebo močůvku je vybaven potrubním systémem (5), jímž může být nádrž (4) cisternového vozu (1) plněna kejdou nebo močůvkou a opět vyprazdňována. Čerpací agregát sestává z odstředivého čerpadla (11) a kapalino-kružného čerpadla (12). Čerpací agregát slouží k tomu, aby nejprve byl odstraněn vzduch z části potrubního systému (5) do té míry, až kejda nebo močůvka proudí v odvodušněném sacím potrubí (6) a plní odstředivé čerpadlo (11). V tomto okamžiku může odstředivé čerpadlo (11) čerpat kejdu nebo močůvku ze zásobní nádrže. Obě čerpadla (11, 12) jsou umístěna ve společné skříní (G), na společném hřídeli (W) a pracují paralelně.

(74) Švorčík Otakar JUDr., Hálkova 2, Praha 2, 12000;

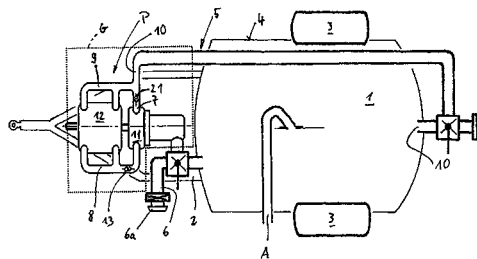
7 (51) **A 01 G 9/00, A 01 G 23/04**(21) **2001-3728**

(71) ŠTREIT Jiří Ing., Bruntál, CZ;

(72) Štreit Jiří Ing., Bruntál, CZ;

(54) **Vegetační buňka pro výsadbu stromů ze semen**

(22) 16.10.2001

(57) Podstatou řešení je, že buňka je tvořena dutinkou (1), jejíž průřez o ploše 7 až 200 cm<sup>2</sup> má tvar kruhu nebo n-úhelníku a výška je 10 až 100 cm a jež je ohraničena neprůhledným materiálem (2), s výhodou průsvitným a termoizolačním, například polystyrenem, pěnovým polyetylenem nebo helioplastem. Dno (3) dutinky (1) může být uzavřeno biodegradabilní látkou zejména gázou, jejímž účelem je zamezit vysypání výsevového substrátu (5) při přepravě a přenášení. Větší vegetační buňky mohou být opatřeny prostředkem pro upevnění k terénu, zejména dřevěným kolíkem nebo drátem. Z důvodu usnadnění přepravy vegetačních buněk může být ohraničení dutinky rozpojitelné, složena bude až na místě výsadby. Vegetační buňka je naplněna cca do výšky 5 cm výsevovým substrátem (5) s výhodou obohaceným o vysoce sorbní látku, schopnou vázat maximální množství dešťové vody, např. florexem - porézní látkou, která váže vodu až do 100 % svého objemu. S výhodou je vegetační buňka doplněna krytem pro ochranu semenáčku proti zasažení herbicidem při chemickém ošetření proti bušení. Kryt je tvořen foliovým návlékem, zejména z polyethylenu.

(74) Kubičková Květoslava Ing., Doubravčická 2201, Praha 10, 10000;

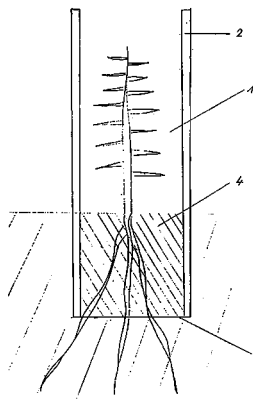
7 (51) **A 01 L 5/00**(21) **2002-4093**

(71) CERA HANDELSGESELLSCHAFT MBH, Kaufbeuren, DE;

(72) Rafeld Karl, Wildpoldsried, DE;

(72) Ovnicek Gene, Penrose, CO, US;

(54) **Deskovitá plastová podkova kopyta**

(22) 05.07.2001

(32) 08.08.2000, 23.01.2001, 07.06.2001

(31) 2000/20013626, 2001/20101172, 2001/20109470

(33) DE, DE, DE

(86) PCT/EP01/07725

(87) WO 02/011533

(57) Řešení se týká deskovité plastové podkovy kopyta, u níž

obě ramena (7) podkovy (1) jsou opatřena zařízením pro změnu jejich vzájemné vzdálenosti, a to ve tvaru spojovacího můstku (8), který je uzpůsoben pro záběr s rameny (7) podkovy (1) v oblasti jejich konců (3). Podkova (1) má pochozí plochu (11) opatřenou profilovými tělesy (9) a spojovací můstek (8) je vytvořen jako oddělená vložka, která v podstatě zcela doplňuje tvar obrysu konců (3) ramen (7) pro jejich vzájemné spojení a sama má takový obrysový tvar, který vyplňuje vybrání (10), provedená vzadu v koncích (3) ramen (7) v podobě plošných postranních vyklenutí. Vložka je vsaditelná do povrchu, resp. Do pochozí plochy (11) konců (3) ramen (7) a je do nich v podstatě zcela integrovatelná pro jejich vzájemné tvarové i silové spojení a vymontovatelná pro výměnu z konců (3) ramen (7), přičemž alespoň některá profilová tělesa (9) jsou pro vytvoření prohlubně k umístění alespoň jednoho podkováku ohraničená okrajem. Pro zlepšení odolnosti proti opotřebení a pro zmírnění nebezpečí zranění koně i pro lepší tlumení nárazů je záhlaví (2) propojující obě ramena (7) podkovy (1) opatřeno zploštěnou přední okrajovou hranou (4) a pochozí plocha (11) podkovy (1) má pochozí plošnou část (13), rozprostírající se po obou stranách středové osy (A-A) podkovy (1) až v podstatě k vnějšímu okraji ramen (7). Pochozí plošná část (13) je zbavena profilových těles (9) ve tvaru nopků a má klínovitý průřez (5) vzrůstající ve směru ke koncům (3) ramen (7), jehož šířka v ose (A-A) odpovídá zhruba polovině šířky záhlaví (2) mezi její přední okrajovou hranou (4) a její zadní okrajovou hranou (15). Na pochozí plošnou část (13) v oblasti záhlaví (2) navazuje pochozí plošný díl (20) opatřený profilovými tělesy (9) ve tvaru nopků.

- (74) PATENTSERVIS PRAHA a.s., Jivenská 1, Praha 4, 14000;

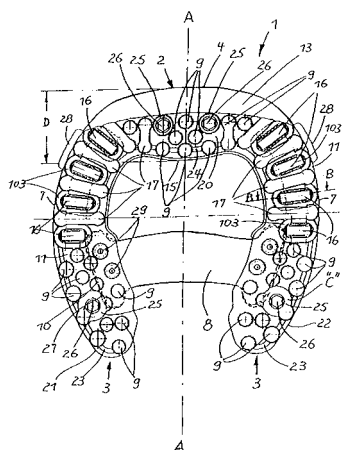

- 7 (51) **A 01 N 33/18 // (A 01 N 33/18, A 01 N 25:04)**  
 (21) **2003-862**  
 (71) BASF AKTIENGESELLSCHAFT, Ludwigshafen, DE;  
 (72) Fafchamps Jean-Paul, Quaedypre, FR;  
 Villanueva Jean-Michel, Mougins, FR;  
 (54) **Kontinuální způsob výroby stabilního herbicidního vodného suspenzního koncentrátu**  
 (22) 24.08.2001  
 (32) 25.08.2000  
 (31) 2000/228316  
 (33) US  
 (86) PCT/EP01/09787  
 (87) WO 02/015690  
 (57) Způsob přípravy stabilního herbicidního vodného suspenzního koncentrátu pendimetalinu, samotného nebo v kombinaci s jiným pesticidem, přičemž tento způsob zahrnuje mísení roztaveného proudu pendimetalinu s proudem studené vody, obsahujícím koformulanty a očka krystalů oranžového pendimetalinu.  
 (74) Švorčík Otakar JUDr., Hálkova 2, Praha 2, 12000;

- 7 (51) **A 01 N 41/10, C 05 G 3/02**  
 (21) **2003-675**  
 (71) SYNGENTA PARTICIPATIONS AG, Basel, CH;  
 (72) Wichert Rex Alan, Greensboro, NC, US;  
 Beckett Thomas Homer, Greensboro, NC, US;  
 (54) **Formulace mesotrionu**  
 (22) 04.09.2001  
 (32) 08.09.2000, 11.09.2000  
 (31) 2000/231007, 2000/231796  
 (33) US, US  
 (86) PCT/IB01/01894  
 (87) WO 02/019823  
 (57) Herbicidní formulace obsahující A) 2-[4-methylsulfonyl-2-nitrobenzoyl]-1,3-cyklohexandion, B) 0,3 až 2,5 % objemových kukuřičného olejového koncentrátu nebo 0,3 až 2,5 % objemových methylovaného semenného oleje, C) 0,5 až 5 % objemových amoniumnitratu močoviny nebo 0,5 až 5 % objemových, vyjádřeno jako sušina, hnojiva tvořeného síranem amonným a D) ředidlo. Způsob kontroly růstu nežádoucí vegetace v lokalitě žádoucí rostliny spočívající v aplikaci této herbicidní formulace.  
 (74) Kubát Jan Ing., Přístavní 24, Praha 7, 17000;
- 7 (51) **A 01 N 43/40 // (A 01 N 43/40, A 01 N 43:80)**  
 (21) **2003-509**  
 (71) THOR GMBH, Speyr, DE;  
 (72) Antoni-Zimmermann Dagmar, Speyr, DE;  
 Baum Rüdiger, Waghäusel, DE;  
 Wunder Thomas, Neustadt, DE;  
 Schmidt Hans-Jürgen, Speyr, DE;  
 (54) **Synergická biocidní kompozice**  
 (22) 20.08.2001  
 (32) 21.08.2000  
 (31) 2000/10040814  
 (33) DE  
 (86) PCT/EP01/09581  
 (87) WO 02/015693  
 (57) Biocidní kompozice jako přídavek k látkám, které mohou být napadány škodlivými mikroorganismy, s obsahem pyriithionu jako biocidní účinné látky. Biocidní kompozice obsahuje jako další biocidní účinnou látku 2-alkylisothiazolin-3-on. Účinné látky biocidní kompozice se chovají synergicky a hodí se velmi dobře k potírání bakterií, hub a řas.  
 (74) PATENTSERVIS PRAHA a.s., Jivenská 1, Praha 4, 14000;
- 7 (51) **A 01 N 43/54**  
 (21) **2003-863**  
 (71) BASF AKTIENGESELLSCHAFT, Ludwigshafen, DE;  
 (72) Baltruschat Helmut Siegfried, Schweppenhausen, DE;  
 Brandt Astrid, Mainz, DE;  
 (54) **Herbicidní směs**  
 (22) 24.08.2001  
 (32) 25.08.2000  
 (31) 2000/228317  
 (33) US  
 (86) PCT/EP01/09799  
 (87) WO 02/015694  
 (57) Herbicidní prostředek, který obsahuje herbicidně přijatelný nosič a/nebo povrchově aktivní činidlo a jako účinnou složku synergicky účinné množství (1) nejméně jednoho 2-fenyl-4-aryloxypyrimidinu vzorce I, (2) nejméně jednu přídavnou herbicidní sloučeninu, která je účinná proti širokolistým plevelům a/nebo jednoletým travinám; a/nebo (3) nejméně jednu přídavnou ochrannou sloučeninu. Způsob kontroly plevelů a/nebo zmenšení poškození úrody.  
 (74) Švorčík Otakar JUDr., Hálkova 2, Praha 2, 12000;

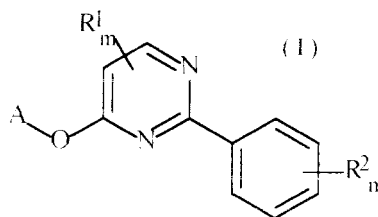

- 7 (51) **A 01 N 43/90**  
 (21) **2003-842**  
 (71) BASF AKTIENGESELLSCHAFT, Ludwigshafen, DE;  
 (72) Aven Michael, Mainz, DE;  
 Sieverding Ewald, St. Johann Rheinhess, DE;  
 (54) **Fungicidní prostředek**  
 (22) 24.08.2001  
 (32) 25.08.2000  
 (31) 2000/228328  
 (33) US  
 (86) PCT/EP01/09786  
 (87) WO 02/015697  
 (57) Vodný suspenzní koncentrát obsahující alespoň jeden triazolopyrimidin obecného vzorce I spolu s jedním nebo více adjuvanty vybranými z eiontových povrchově aktivních látek a) na bázi ve vodě rozpustných smíšených polyalkoxylovaných alifatických alkoholů, b) povrchově aktivních látek na bázi ethoxylovaných alifatických alkoholů. Fungicidní prostředky těchto triazolopyrimidinů a adjuvantů, jakož i metody jejich použití pro kontrolu fytopathogenních plísní.  
 (74) Kubát Jan Ing., Přístavní 24, Praha 7, 17000;

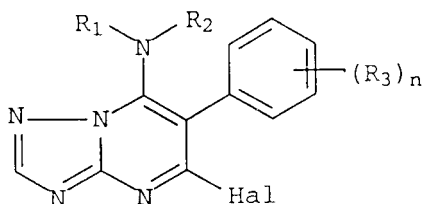

- 7 (51) **A 01 N 47/38, A 01 N 43/76, A 01 N 53/04, A 01 N 37/32, A 01 N 37/06, A 01 N 65/00**  
 (21) **2003-565**  
 (71) BAYER CROPSCIENCE S. A., Lyon Cedex, FR;  
 (72) Duvert Patrice, Lyon, FR;  
 Martinon Isabelle, Lyon, FR;  
 Buiet Corinne, Lyon, FR;  
 (54) **Fungicidní kompozice obsahující zejména olej rostlinného původu se zvýšenou vysýchavostí**  
 (22) 19.07.2001  
 (32) 28.07.2000  
 (31) 2000/0009898  
 (33) FR  
 (86) PCT/FR01/02346  
 (87) WO 02/009517  
 (57) Fungicidní kompozice, která obsahuje alespoň jednu fungicidní sloučeninu zvolenou z množiny zahrnující dikarboximidové deriváty jako captan, captafol, chlozolinat, iprodion, procymidon a vinchlozolin a alespoň jeden rostlinný olej se zvýšenou vysýchavostí. Způsob ošetření kulturních plodin za použití takové fungicidní kompozice.  
 (74) Hakr Eduard Ing., Přístavní 24, Praha 7, 17000;
- 7 (51) **A 21 D 13/00, A 21 D 2/00, A 23 L 1/29**  
 (21) **2003-153**  
 (71) COMPAGNIE GERVAIS DANONE, Levallois-Perret, FR;

- (72) Teissier Philippe, Plaisir, FR;  
 Debru François, Versailles, FR;  
 Infantes Michel, Soissy-sur-Seine, FR;  
 (54) **Probiotický výrobek**  
 (22) 17.07.2001  
 (32) 19.07.2000, 09.08.2000  
 (31) 2000/0009456, 2000/0010474  
 (33) FR, FR  
 (86) PCT/FR01/02323  
 (87) WO 02/005652  
 (57) Pečené potravinářské výrobky obsahující aktivní kvasinky, způsob výroby pečených potravinářských výrobků obsahujících aktivní kvasinky, výrobky získatelné zmíněnými způsoby, probiotická směs na bázi tuků, obsahující aktivní kvasinky a způsob výroby zmíněné směsi a její použití.  
 (74) Korejzová Zdeňka JUDr., Spálená 29, Praha 1, 11000;

- 7 (51) **A 21 D 13/08**  
 (21) **2002-3536**  
 (71) SOCIETE DES PRODUITS NESTLE S. A., Vevey, CH;  
 (72) Lecat Alexis Mikael Paul, Forel-Lavaux, CH;  
 Myers Lucinda, Sao Paulo, BR;  
 (54) **Způsob výroby sušenky a sušenka**  
 (22) 27.02.2001  
 (32) 24.03.2000, 07.07.2000  
 (31) 2000/0007249, 2000/0016840  
 (33) GB, GB  
 (86) PCT/EP01/02206  
 (87) WO 01/072134  
 (57) Způsob výroby sušenky, potažené složkou s vyšší vlhkostí a mající bariérový potah mezi sušenkou a složkou s vyšší vlhkostí spočívá v tom, že směs tuku s vysokou teplotou tavení a práškového cukru, která je bariérovým potahem, se taví a nanáší na sušenku s užitím techniky, ve které se středová složka tvořená sušenkou překlápí nebo otáčí, a nakonec se sušenka, potažená bariérovým potahem, uvádí do kontaktu se složkou s vyšší vlhkostí. Sušenka je potažená složkou s vyšší vlhkostí a má bariérový potah mezi sušenkou a složkou s vyšší vlhkostí, přičemž bariérový potah je směs tuku s vysokou teplotou tavení a práškového cukru.

- (74) Korejzová Zdeňka JUDr., Spálená 29, Praha 1, 11000;
- 7 (51) **A 23 G 1/00, A 23 G 3/00, A 61 K 9/20, A 23 L 1/29**  
 (21) **2003-296**  
 (71) SOCIETE DES PRODUITS NESTLE S. A., Vevey, CH;  
 (72) Bell David Alan, Haxby, GB;  
 Pickford Emma, Epalinges, CH;  
 (54) **Cukrářský výrobek**  
 (22) 06.06.2001  
 (32) 30.06.2000  
 (31) 2000/0016173  
 (33) GB  
 (86) PCT/EP01/06363  
 (87) WO 02/000033  
 (57) Cukrářský výrobek, například čokoláda, obsahuje jednu nebo více z aktivních přísad, přičemž aktivní přísady jsou začleněny do množství nosných tělísek, rozptýlených v celé hmotě cukrářského výrobku.  
 (74) Korejzová Zdeňka JUDr., Spálená 29, Praha 1, 11000;
- 7 (51) **A 23 G 3/30, A 23 G 3/00**  
 (21) **2002-2952**  
 (71) WARNER-LAMBERT COMPANY, Morris Plains, NJ, US;

- (72) Luo Shih John, Livingston, NJ, US;  
Holme Samantha Katharine Rachael, Pompton Plains, NJ, US;
- (54) **Žvýkáci gummy a cukrovinky odstraňující nežádoucí skvrny, způsob jejich výroby a jejich použití**
- (22) 01.03.2001  
(32) 10.03.2000, 20.12.2000  
(31) 2000/188554, 2000/741523  
(33) US, US  
(86) PCT/US01/06816  
(87) WO 01/067884  
(57) Produkt ve formě žvýkáci gummy nebo cukrovinky obsahující skvrny odstraňující činidlo, zvolené z aniontových a neiontových povrchově aktivních činidel a způsoby jeho přípravy a použití pro odstraňování skvrn z dentálního materiálu, zahrnujícího zuby.
- (74) Čermák Karel Dr., Národní třída 32, Praha 1, 11000;
- 7 (51) **A 23 K 1/16**  
(21) **2003-797**  
(71) BASF AKTIENGESELLSCHAFT, Ludwigshafen, DE;  
(72) Müller Jürgen, Ludwigshafen, DE;  
Eichler Knut, Singapore, SG;
- (54) **Doplňěk zvířecího krmiva obsahující kyselinu D-pantothénovou a/nebo její soli, způsob jeho výroby a jeho použití**
- (22) 08.09.2001  
(32) 20.09.2000, 14.03.2001  
(31) 2000/10046490, 2001/10112207  
(33) DE, DE  
(86) PCT/EP01/10386  
(87) WO 02/024001  
(57) Doplněk zvířecího krmiva obsahující volnou kyselinu D-pantothénovou a/nebo její sole, zlepšený způsob jeho výroby, založený na fermentaci organismu, který produkuje kyselinu D-pantothénovou a použití doplňku zvířecího krmiva pro výživu zvířat.
- (74) Všeček Miloš JUDr., Hálkova 2, Praha 2, 12000;
- 7 (51) **A 23 L 1/0528, A 23 L 1/29, A 23 L 1/305**  
(21) **2002-1346**  
(71) MUSCLETECH RESEARCH AND DEVELOPMENT INC., Mississauga, CA;  
(72) Gardiner Paul T., Brampton, CA;  
Woodgate Derek E., Brampton, CA;  
Gilbert Mark S., Oakville, CA;  
Thoburn Robert W., Toronto, CA;
- (54) **Potravinový doplněk pro růst svalové hmoty a síly**
- (22) 18.10.2000  
(32) 18.10.1999, 13.01.2000  
(31) 1999/420439, 2000/482688  
(33) US, US  
(86) PCT/CA00/01207  
(87) WO 01/028356  
(57) Potravinové doplňky a způsoby jejich využití pro růst svalové hmoty a/nebo síly jednotlivců, zejména sportovců. Potravinový doplněk zahrnuje látku zvyšující produkci oxidu dusnatého v těle, a zdroj aminokyselin. Další potravinové doplňky zahrnují látku, která může zlepšit a/nebo napodobit aktivitu inzulínu, a zdroj aminokyselin. Kompozice potravinových doplňků jsou vhodné pro doplňkovou výživu sportovce a zejména pro růst svalů sportovce a nebo jeho síly.
- (74) Matějka Jan JUDr., Národní 32, Praha, 11000;
- 7 (51) **A 23 L 1/24**  
(21) **2003-885**  
(71) UNILEVER N. V., Rotterdam, NL;  
(72) Kuil Gijsbert, Vlaardingen, NL;  
Pelan Barbara Margaretha Catharina, Vlaardingen, NL;
- Struik Mattheus, Vlaardingen, NL;
- (54) **Potravinářský prostředek ve formě emulze**
- (22) 28.09.2001  
(32) 27.10.2000  
(31) 2000/00203738  
(33) EP  
(86) PCT/EP01/11289  
(87) WO 02/034071  
(57) Potravinářský prostředek ve formě emulze typu oleje ve vodě, zahrnuje 35 až 70 % hmotn. Od vaječného žloutku odvozeného emulgátoru, 0,1 až 2,0 % hmotn. Kaseinu a 65 až 25 % hmotn. Vody, přičemž alespoň 60 % olejových kapének má velikost od 1 do 5  $\mu\text{m}$ . Prostředek má s výhodou Stevensovu hodnotu od 60 do 160, měřenou za použití Stevensova analyzátoru struktury, při 20 °C, po dvou týdnech skladování při teplotě 20 °C, za použití rychlosti 2 mm/sekundu a vzdálenosti 20 mm.
- (74) Korejzová Zdeňka JUDr., Spálená 29, Praha 1, 11000;
- 7 (51) **A 23 L 1/305, A 23 L 1/29**  
(21) **2002-2927**  
(71) MUSCLETECH RESEARCH AND DEVELOPMENT INC., Mississauga, CA;  
(72) Gardiner Paul T., Brampton, CA;  
Woodgate Derek E., Brampton, CA;
- (54) **Doplňky stravy založené na alfa-lipoové kyselině pro zvýšení čisté svalové hmoty a síly**
- (22) 01.02.2001  
(32) 01.02.2000  
(31) 2000/178957  
(33) US  
(86) PCT/IB01/00743  
(87) WO 01/056402  
(57) Složení doplňku stravy a způsob jeho použití pro zvýšení čisté svalové hmoty, a/nebo velikosti svalu, a/nebo síly svalu u jednotlivců, zejména u sportovců. Doplněk stravy zahrnuje  $\alpha$ -lipoovou kyselinu nebo její derivát a aminokyselinu. Další doplňky stravy zahrnují látku, která může zvětšit a/nebo napodobit aktivitu  $\alpha$ -lipoové kyseliny a zdroje aminokyselin.
- (74) Čermák Karel Dr., Národní třída 32, Praha 1, 11000;
- 7 (51) **A 23 L 2/52, A 61 K 6/00**  
(21) **2003-298**  
(71) SMITHKLINE BEECHAM P. L. C., Brentford, GB;  
(72) Parker David Myatt, Coleford, GB;  
Roedig-Penman Andrea, Coleford, GB;
- (54) **Prostředek s obsahem glycidů**
- (22) 26.07.2001  
(32) 01.08.2000  
(31) 2000/0018849  
(33) GB  
(86) PCT/EP01/08638  
(87) WO 02/009537  
(57) Použití prostředku s obsahem glycidů se zjevným pH 4,5 nebo nižším a s obsahem alespoň 1,0 % hmotnostních  $\alpha$ -(1,4)-vázaného polymeru glukózy, štěpitelného alfaamylázou jako zdroje glycidů při koncentraci monosacharidů a disacharidů nejvýš 2,0 % hmotnostní pro výrobu prostředků pro perorální podání pro snížení nebo prevenci poškození zubů produkcí kyseliny plakem.
- (74) Korejzová Zdeňka JUDr., Spálená 29, Praha 1, 11000;
- 7 (51) **A 41 C 3/00, A 41 C 5/00**  
(21) **2003-124**  
(71) SARA LEE BRANDED APPAREL ITALIA S. P. A., Roma, IT;  
(72) Modena Giovanna, Bergamo, IT;  
Gambirasi Federica, Vicenza, IT;
- (54) **Vyztužená podprsenka a způsob jejího provedení**
- (22) 20.07.2000  
(32) 20.07.2000

- (31) 2000IT/0000306  
 (33) WO  
 (86) PCT/IT00/00306  
 (87) WO 02/007548  
 (57) Vyztužená podprsenka je provedena alespoň ze dvou na sebe naložených vrstev (1, 2) tkaniny, přičemž vyztužovací prvky (6) jsou vloženy mezi tyto dvě vrstvy (1, 2). Dvě vrstvy (1, 2) tkaniny jsou spojeny dohromady prostředky přílnavého spojení a následně jsou tvarovány tak, aby vytvořily košíčky (7) a boční pásy (8) podprsenky. Tato vyztužená podprsenka je komfortnější a pohodlná.  
 (74) PATENTSERVIS PRAHA a.s., Jivenská 1, Praha 4, 14000;

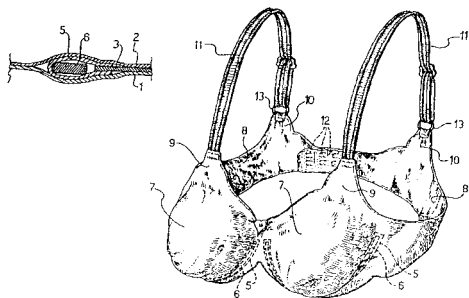

- (22) 09.02.2001  
 (32) 15.02.2000  
 (31) 2000/10006718  
 (33) DE  
 (86) PCT/EP01/01395  
 (87) WO 01/060190  
 (57) Obuvnický výrobek obsahuje stélku (4), alespoň jednu podešev (6) a vrchovou useň (2), přičemž stélka (4) spojená s obuvnickým výrobkem (1) je alespoň částečně vytvořena z tenkého dřevěného materiálu a je na straně odvrácené k chodidlu spojena s nosičovým materiálem (14). Pod stélkou (4) je jako tvarovka uspořádána vrstva (5) výplňového materiálu a stélka (4) má povrchovou topografii (9), která odpovídá povrchové topografii vrstvy (5) výplňového materiálu nebo mezipodešve (7).  
 (74) Matějka Jan JUDr., Národní 32, Praha 1, 11000;

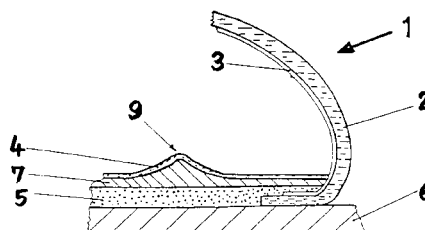

- 7 (51) **A 41 G 1/00**  
 (21) **2003-128**  
 (71) CI4B LIMITED, London, GB;  
 (72) Fink Bernhard, Vienna, AT;  
 (54) **Způsob tvarování teplem smrštitelných materiálů**  
 (22) 15.06.2001  
 (32) 16.06.2000  
 (31) 2000/0014852  
 (33) GB  
 (86) PCT/GB01/02643  
 (87) WO 01/095753  
 (57) Způsob tvarování teplem smrštitelného materiálu obsahuje kroky opatření listu, obsahujícího teplem smrštitelný materiál, nanášení látky, ohřivatelné s pomocí mikrovlnného záření na část listu, a působení mikrovlnného záření na látku tak, že se látka ohřívá. Tím se část listu ohřívá a list se tvaruje.  
 (74) Čermák Karel Dr., Národní třída 32, Praha 1, 11000;

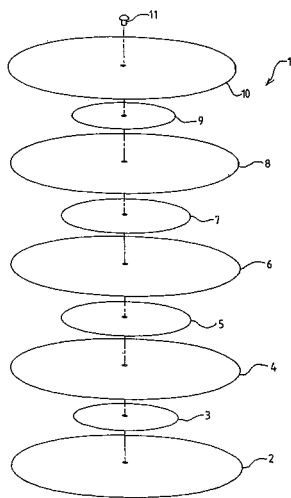

- 7 (51) **A 44 B 13/00, A 41 H 37/02**  
 (21) **2003-70**  
 (71) WILLIAM PRYM GMBH & CO. KG, Stolberg, DE;  
 (72) Kopatz Heinz-Dieter, Alsdorf, DE;  
 (54) **Očko k vyztužení okrajové oblasti kolem otvoru v popruhu a zařízení k nasazení oka na popruh**  
 (22) 02.06.2001  
 (32) 12.08.2000, 09.03.2001  
 (31) 2000/10039462, 2001/20104102  
 (33) DE, DE  
 (86) PCT/EP01/06316  
 (87) WO 02/013646  
 (57) Očko (10) k vyztužení okrajové oblasti (21) kolem otvoru (22) v popruhu (20) sestává z talíře (11) pro nasazení na pohledovou stranu (23) popruhu (20), z trubkovitého krku (12) s průchozím otvorem (22) a z obloukovitého přechodu (14) mezi talířem (11) a krkem (12). Volný konec (15) krku (12) je opatřen výstupky (16). Výstupky (16) probíhají v axiálním a/nebo radiálním směru, přičemž zarolování krku (12) tvoří uzavřený prstencový profil (50), do kterého je integrován volný konec (15), mající výstupky (16), a při mezipřechodu okrajové oblasti (21) popruhu (20) jsou výstupky (16) zatlačeny do prstencového profilu (50) na opěrnou plochu (49), vytvořenou talířem (11) nebo obloukovým přechodem (14) a tvoří přítlačná místa (40) na zachyceném popruhu (20), proti kterým se popruh (20) nastaví při zatížení tahem ve směru čtvrté šipky (52). Popruh (20) přechází ve vnitřku (51) prstencového profilu (50) přes přítlačná místa (40). U zařízení (30) k nasazení oka (10) na popruh (20) je horní nástroj (31) opatřen axiálně pohyblivou středící vložkou (33), která má koncovou plochu (43), která je vytvořena rovinná, a spodní nástroj (32) má prstencovou řeznou hranu (42), která spolupůsobí s koncovou plochou (43) středící vložky (33) při děrování mezi nimi ležícího popruhu (20). Poloměr (46) řezné hrany (42) je přitom menší než vnější poloměr (26) krku (12) oka (10).  
 (74) Kalenský Petr JUDr., Hálkova 2, Praha 2, 12000;

- 7 (51) **A 43 B 17/12, A 43 B 13/08**  
 (21) **2002-2769**  
 (71) HECHLER Peter, Modautal, DE;  
 (72) Hechler Peter, Modautal, DE;  
 (54) **Obuvnický výrobek**

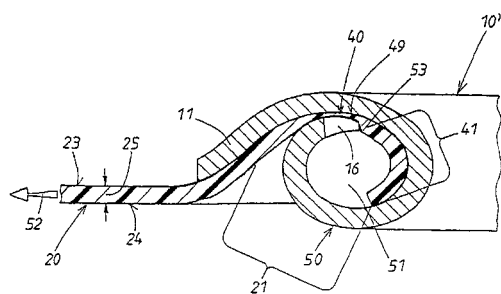
7 (51) **A 46 B 3/22**(21) **2003-374**

(71) CORONET-WERKE GMBH, Wald-Michelbach, DE;

(72) Weihrauch Georg, Wald-Michelbach, DE;

(54) **Způsob a zařízení pro výrobu zboží se štětiniami uloženými na nosiči a zboží se štětiniami**

(22) 28.06.2001

(32) 10.07.2000

(31) 2000/10033256

(33) DE

(86) PCT/EP01/07439

(87) WO 02/003831

(57) Způsob výroby zboží se štětiniami (9) s alespoň jedním nosičem (6) a na něm uspořádanými štětiniami (9) ze slévateľné umělé hmoty spočívá v tom, že se nosič (6) opatří průchozími otvory (7), působícími jako zvláknovací trysky, na které se napojují kanálky (71), formující štětiny (9) a tavenina umělé hmoty pro štětiny (9) se vstříkovým litím z alespoň jedné strany nosiče (6) - přívodní strany taveniny - vstříkne skrz průchozí otvory (7) za vytvoření štětín (9) do kanálků (71), přičemž mají průchozí otvory (7) na alespoň jedné části své délky nejmenší šířku  $\leq 3$  mm a poměr této šířky k dráze tečení taveniny, vyplývající z výšky průchozích otvorů (7) a délky kanálků (71), se zvolí  $\leq 1:5$ . Dále jsou popsána zařízení k provádění způsobu výroby zahrnující formu (77) s alespoň jedním přívodním kanálem (79) pro taveninu, tvarovacím prostorem (80) pro nosiče (6) a z tohoto prostoru vycházejícími tvarovacími kanálky (71) a zboží se štětiniami, vyrobené výše uvedeným způsobem, s alespoň jedním nosičem (6).

(74) Andera Jiří Ing., Nad Štolou 12, Praha 7, 17000;

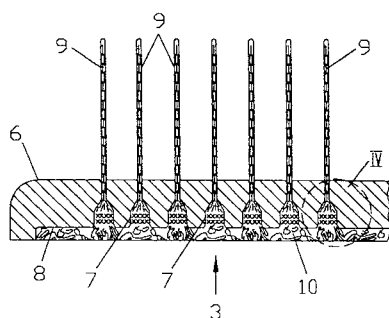
7 (51) **A 46 B 9/04**(21) **2003-549**

(71) CORONET-WERKE GMBH, Wald-Michelbach, DE;

(72) Weihrauch Georg, Wald-Michelbach, DE;

(54) **Zboží se štětiniami**

(22) 16.08.2001

(32) 29.08.2000

(31) 2000/10042446

(33) DE

(86) PCT/EP01/09431

(87) WO 02/017747

(57) Zboží se štětiniami (2) s nosičem (12) štětín (2) a s ním spojenými štětiniami (2) má alespoň část štětín (2)

sduženou do skupin (1) štětín (2), ve kterých je odstup štětín (2) menší než odstup (x) geometrických středů sousedních skupin (1) štětín (2). Odstup (x) geometrického středu alespoň jedné skupiny (1) štětín (2) od geometrického středu alespoň jedné sousední skupiny (1) štětín (2) je v podstatě stejný nebo větší než součin ze střední hodnoty počtu (n) štětín (2) v obou skupinách (1) štětín (2) a průměru (d) těchto štětín (2). Tímto provedením a uspořádáním se mohou pracovní konce štětín (2) těchto skupin (1) štětín (2) nezávisle na jejich upevňovací ploše na nosiči (12) štětín (2) lineárně řadit ve směru pohybu kartáče a vnikat do úzkých štěrbin a prohloubenin.

(74) Andera Jiří Ing., Nad Štolou 12, Praha 7, 17000;

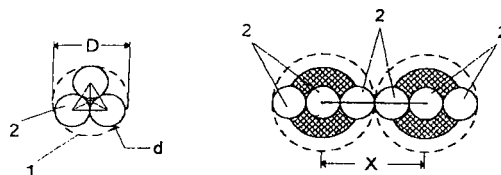
7 (51) **A 47 G 33/08**(21) **2001-3974**

(71) BIŽUTERIE ČESKÁ MINCOVNA, Jablonec nad Nisou, CZ;

(72) Fendrich Vilém, Jablonec nad Nisou, CZ;  
Hrušková Zuzana, Jablonec nad Nisou, CZ;  
Prokopová Zdeňka, Jablonec nad Nisou, CZ;

(54) **Vánoční ozdoba a způsob její výroby**

(22) 05.11.2001

(57) Vánoční ozdoba je tvořena tvarovou skleněnou baňkou (1) se závěsným prvkem ve formě zavěšovacího oka (2), opatřenou vnějším povrchovým dekorem, který sestává z alespoň jednoho vyraženého či vyřezaného ozdobného prvku (3), upevněného na vnější povrch skleněné baňky (1) nebo na tento povrch volně nalepeného. Způsob výroby vánoční ozdoby spočívá v tom, že do keramické formy se vyfoukne skleněná baňka ozdoby a po vychladnutí skleněné baňky se s jejím vnějším povrchem spojí vyražený či vyřezaný ozdobný prvek. Ozdobný prvek se buď přilepí do svého obtisku ve vnějším povrchu baňky, vytvořeného umístěním prvku do dané pozice na vnitřní stěně keramické formy pro vyfouknutí skleněné baňky ozdoby a poté vyfouknutím skleněné baňky ozdoby do formy, přičemž se přitom vytvoří obtisk prvku do vnějšího povrchu skleněné baňky nebo se ozdobný prvek přímo nalepí na vnější povrch skleněné baňky ozdoby, bez předchozího vytvoření obtisku prvku.

(74) PATENTSERVIS PRAHA a.s., Jivenská 1, Praha 4, 14000;

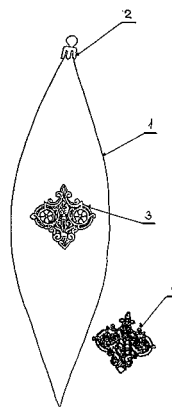
7 (51) **A 47 K 10/16**(21) **2001-3884**

(71) RAMBOSS SPOL. S R. O., Praha, CZ;

(72) Rambousek František, Praha, CZ;

Rambousek Libor, Praha, CZ;

- (54) **Toaletní papír s pevným osvěžovačem vzduchu**  
 (22) 29.10.2001  
 (57) Toaletní papír s pevným osvěžovačem vzduchu sestává z běžné role (1) toaletního papíru opatřené jednostranně bočním čilkem (2), na jehož vnitřní rubové straně je v drobných prolisech (4) aplikována prášková aromatická vrstva (3), která je dodatečně při montáži zakryta hmotou toaletního papíru v závitovém uspořádání, přičemž boční čilka (2) je vyrobeno z nasávkového tvrzeného materiálu a při montáži je bočně lepeno na vlastní cívku role (1) toaletního papíru, přičemž před aplikací této aromatické práškové vrstvy (3) je číslo (2) napuštěno v aromatickém roztoku.  
 (74) Král Jiří Ing., Štěpánská 45, Praha 1, 11000;

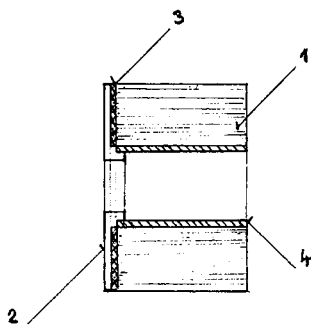

- 7 (51) **A 61 B 5/11**  
 (21) **2002-3135**  
 (71) DANMETER A/S, Odense, DK;  
 (72) Jensen Erik Weber, San Pol De Mar, ES;  
 (54) **Způsob monitorování zvukově evokovaných signálů a zařízení k provádění tohoto způsobu**  
 (22) 15.11.2000  
 (32) 31.03.2000  
 (31) 2000/00537  
 (33) DK  
 (86) PCT/DK00/00636  
 (87) WO 01/074248  
 (57) Způsob extrahování signálů, kterým se určuje úroveň vědomí pacienta, se provádí tak, že se pacienti podrobí působení opakujících se zvukových stimulů, monitorují se sluchové evokované potenciály AEP, vytvořené pacientem, extrahují se AEP v rozsahu několika opakování, přednostně více než 10 a méně než 50, zvukových stimulů za použití autogresivního modelu s exogenním výstupem a spočte se index AAI, kterým se udává hloubkem narkóze. Zařízení pro extrahování signálů, které indikují úroveň vědomí pacienta, obsahuje prostředky pro monitorují sluchem evokovaných AEP signálů, vytvářených pacientem v odezvě na cvakají stimuly, prostředky pro extrakci AEP signálů pro několik opakování, přednostně více než 10 a méně než 50 zvukových stimulů, prostředkem pro použití autogresivního ARX modelu s exogenním výstupem a prostředky pro výpočet AAI indexu indikace hloubky narkózy. Vynález také popisuje počítačový program pro provádění takového způsobu.  
 (74) PATENTSERVIS PRAHA a.s., Jivenská 1, Praha 4, 14000;

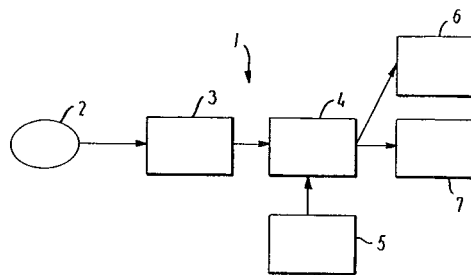

- 7 (51) **A 61 B 5/15, A 61 B 17/062**  
 (21) **2002-2021**  
 (71) LIFESCAN, INC., Milpitas, CA, US;  
 (72) Shartle Robert, Livermore, CA, US;  
 Leong Koon-wah, Sunnyvale, CA, US;  
 Kiser Ernest, Los Altos, CA, US;  
 (54) **Přístroj a způsob pro odběr a měření složky biologické kapaliny**  
 (22) 10.06.2002  
 (32) 12.06.2001  
 (31) 2001/879188  
 (33) US  
 (57) Řešení popisuje přístroj pro odběr alespoň jedné složky biologické kapaliny a měření alespoň jedné cílové složky v biologické kapalině. Přístroj obsahuje alespoň jeden prvek pro penetraci kůže, který se aplikuje do kůže do dané hloubky a který zde získá biologickou kapalinu. Dále obsahuje zařízení pro odběr vzorku a zařízení pro měření složky vzorku. Zařízení pro odběr vzorku obsahuje medium pro přenos vzorku, jako je hydrofilní gelový materiál, pomocí kterého jsou odebrané složky přeneseny z mikro-penetračního prvku do měřicího zařízení. Měřicí zařízení obsahuje elektrochemickou komůrku mající alespoň jednu porózní elektrodu, skrz kterou proniká alespoň jedna odebraná složka do elektrochemické komůrky. Řešení také poskytuje způsoby pro odběr složek kapaliny v kůži a pro měření odebraných složek, stejně jako kity pro provádění způsobů podle předkládaného vynálezu.  
 (74) Čermák Karel Dr., Národní třída 32, Praha 1, 11000;
- 7 (51) **A 61 B 5/15**  
 (21) **2002-2639**  
 (71) LIFESCAN, INC., Milpitas, CA, US;  
 (72) Yuzhakov Vadim Vladimirovich, San Jose, CA, US;  
 McAllister Devin V., San Jose, CA, US;  
 (54) **Způsoby a zařízení použitelné při testech určujících koncentraci analytu**  
 (22) 31.07.2002  
 (32) 01.08.2001  
 (31) 2001/919981  
 (33) US  
 (57) Řešení poskytuje testovací proužky a metody pro stanovení koncentrace alespoň jednoho sledovaného analytu ve fyziologickém vzorku. Testované proužky podle řešení zahrnují množinu prvků pro propíchnutí pokožky, které jsou k těmto proužkům fixovány. Při provádění způsobu se množina prvků pro propíchnutí pokožky fixovaných k testovacímu proužku zavede do pokožky, načež se fyziologický vzorek přemístí do testovacího proužku a stanoví se koncentrace analytu. Testovací proužky a metody nacházejí uplatnění při celé řadě různých aplikací, zejména při stanovení koncentrace glukózy.  
 (74) Čermák Karel Dr., Národní třída 32, Praha 1, 11000;
- 7 (51) **A 61 B 5/15**  
 (21) **2002-2901**  
 (71) F. HOFFMANN-LA ROCHE AG, Basle, CH;  
 (72) Fritz Michael, Biblis, DE;  
 Argauer Herbert, Pirk, DE;  
 List Hans, Hesseneck-Kailbach, DE;



Weiss Thomas, Mannheim, DE;

Deck Frank, Niederkirchen, DE;

Immekus Claudio, Mannheim, DE;

(54) **Lanceta pro odběr krve s hygienickou ochranou špičky**

(22) 28.02.2001

(32) 04.03.2000

(31) 2000/10010694

(33) DE

(86) PCT/EP01/02198

(87) WO 01/066010

(57) Popisují se lancety (10) s jehlami (1), kde špička (2) lancet (10) je uložena v elastickém materiálu. Díle se popisují lancety (10), u kterých je špička (1) lancety (10) obklopena dutinou, která sestává z části z elastického materiálu, který se může propíchnout špičkou (2) jehly (1) lancety (10) při pochodu píchání a který se po zpětném vytažení špičky (2) jehly (1) lancety (10) opět uzavře. Dále se popisuje použití elastického materiálu a sady lancet (10) stejně tak jako zásobníku (9) lancet (10).

(74) Čermák Karel Dr., Národní třída 32, Praha 1, 11000;

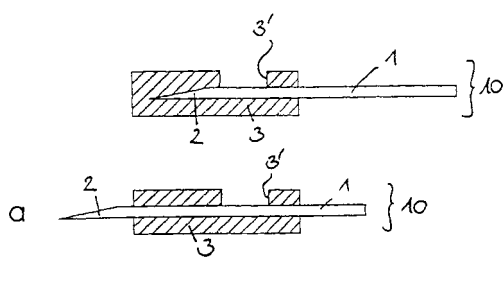
7 (51) **A 61 C 8/00**(21) **2002-2558**

(71) ANITUA ALDECOA Eduardo, Vitoria, ES;

(72) Anitua Aldecoa Eduardo, Vitoria, ES;

(54) **Upínadlo zubního implantátu**

(22) 14.09.2001

(32) 19.09.2000, 20.06.2001

(31) 2000/0002268, 2001/0101432

(33) ES, ES

(86) PCT/ES01/00349

(87) WO 02/024102

(57) Upínadlo zubního implantátu je opatřeno úkosem (2), na kterém začíná závitová část (1) implantátu a prostřednictvím kterého se nastavuje poloha rovného břitu apikálního konce (3), kteréžto opatření činí závit efektivnější a zajišťuje zlepšenou počáteční polohu implantátu. Pouzdro (7) držáku zahrnuje šestihrannou podpěru (8, 9), zatímco držadlo zahrnuje těsnicí Okroužek (14).

(74) Čermák Karel Dr., Národní třída 32, Praha 1, 11000;

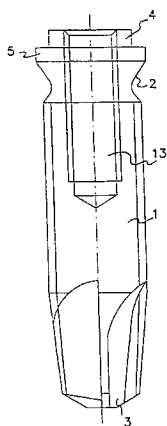
7 (51) **A 61 C 17/22**(21) **2002-3533**

(71) GLAXOSMITHKLINE CONSUMER

HEALTHCARE GMBH AND CO. KG, Buehl, DE;

(72) Krämer Hans, Buehl, DE;

(54) **Zubní kartáček a jeho vyměnitelná hlavová část**

(22) 24.04.2001

(32) 27.04.2000

(31) 2000/00010115

(33) GB

(86) PCT/EP01/04604

(87) WO 01/082826

(57) Elektricky poháněný zubní kartáček (10) má vyměnitelnou hlavovou část (13) se zástrčkovou částí (20), která je uvoditelná do záběru s objímkou v jeho rukojeti (11) pro spojení (12) jeho poháněné hlavy (14) k motoru v rukojeti (11). Hlavová část (13) má pružně deformovatelný koncový povrch (23), přičemž v příslušných dotýkajících se površích zástrčkové části (20) a objímky (28) je vytvořena záběrná vypuklina respektive výduť. Výduť a vypuklina spolu zabírají pro usnadnění spolehlivého spojení hlavy (14) a rukojeti (11) dohromady. Rovněž je navržena samostatná hlavová část (13) pro takovýto zubní kartáček (10).

(74) Korejzová Zdeňka JUDr., Spálená 29, Praha 1, 11000;

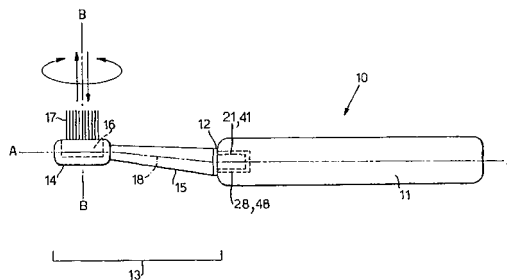
7 (51) **A 61 F 2/46**(21) **2003-559**

(71) WALDEMAR LINK (GMBH &amp; CO.), Hamburg, DE;

(72) Keller Arnold, Kayhude, DE;

(54) **Chirurgický instrument na vsazování meziobratlové endoprotézy**

(22) 28.12.2001

(32) 12.01.2001, 29.10.2001

(31) 2001/01100754, 2001/01125792

(33) EP, EP

(86) PCT/EP01/15357

(87) WO 02/054994

(57) Chirurgický instrument na vsazování meziobratlové endoprotézy, která se skládá ze dvou protézových destiček (53) a jednoho jimi uzavřeného jádra protézy, který obsahuje dva od sebe rozepíratelné a na koncích otevřené úchyty (52) protézových destiček (53). Aby se instrument nestahoval s protézou za nepříznivého zatěžování protézy, je opatřen odtlačovacím zařízením, které se opírá o protézové destičky (53) a/nebo o příslušný obratel. Odtlačovací zařízení obsahuje šoupátko (81), které je opatřené protézovým dorazem (82) pro v úchytu (52) protézy se nalézající protézu a/nebo obratlový doraz (96) pro obratel spojovaný s protézou. Šoupátko (81) je ve vodící drážce (80) šoupátka posuvné mezi dozadu zataženou a dopředu vytaženou koncovou polohou. Pro tento účel je upraveno ovládací zařízení, tvořené kleštěmi, které se mohou lehce spojit s instrumentem nalézajícím se v operační poloze a které mají pákový převod. Může však být i trvalou součástí instrumentu.

(74) PATENTSERVIS PRAHA a.s., Jivenská 1273, Praha 4, 14000;

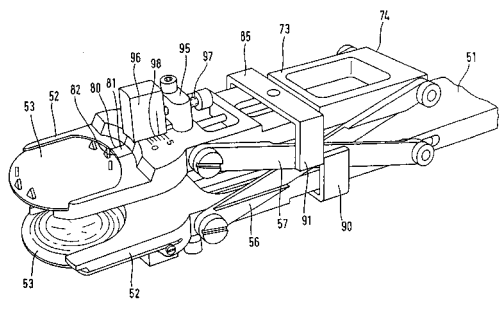

- 7 (51) **A 61 F 13/53, A 61 F 13/15**  
 (21) **2002-3200**  
 (71) MCNEIL-PPC, INC., Skillman, NJ, US;  
 (72) Nguyen Hein, East Windsor, NJ, US;  
 Roller Judith, North Brunswick, NJ, US;  
 Dabi Shmuel, Highland Park, NJ, US;  
 (54) **Absorpční struktura a absorpční produkty tuto strukturu obsahující**  
 (22) 24.09.2002  
 (32) 25.09.2001  
 (31) 2001/963050  
 (33) US  
 (57) Absorpční struktura obsahuje směs vláken a částic superabsorbentu, přičemž tyto částice superabsorbentu jsou v uvedené struktuře přítomny v množství, které se pohybuje od 2 do 60 % hmotn. A mají obsah zbytkového monomeru nižší než 300 mg/l, absorpční kapacitu při nízké zátěži alespoň 42 g/g a záchyt při  $2,07 \cdot 10^{-3}$  MPa alespoň 80,5 %.  
 (74) Čermák Karel JUDr, Národní 32, Praha, 11000;

- 7 (51) **A 61 G 5/04**  
 (21) **2001-4075**  
 (71) PAKANDL Karel, Brandýs nad Labem, CZ;  
 (72) Pakandl Karel, Brandýs nad Labem, CZ;  
 (54) **Přídavné hnací zařízení vozíku, zejména invalidního vozíku**  
 (22) 12.11.2001  
 (57) Vynález se týká přídavného hnacího zařízení vozíku, zejména invalidního vozíku (1), tvořeného rámem (21) s otočně uloženou vidlicí (2) opatřenou alespoň jedním rejdovým kolem (3), prostředky (4) k ovládní vzniklé sestavy hnacího zařízení/vozíku a alespoň jedním prvkem (5) pro připojení k vozíku. Alespoň jeden prvek (5) pro připojení rámu (21) vidlice (2) k vozíku (1) je opatřen spojovacím prvkem (6) pro opakovatelné spojení rámu (21) vidlice (2) s invalidním vozíkem (1) a rám (21) vidlice (2) je opatřen alespoň jedním opěrným prvkem (7) pro udržení přídavného hnacího zařízení ve stabilizované pohotovostní poloze i po odpojení od vozíku (1). Prvek (5) pro připojení rámu (21) vidlice (2) k vozíku (1) je tvořen dvojicí horních ramen (8) připojených svým jedním koncem pomocí kloubu (9) k horní části rámu (21) vidlice (2) a dvojicí spodních ramen (10) připojených svým jedním koncem pomocí dalšího kloubu (11) k dolní části rámu (21) vidlice (2). Opěrný prvek (7) je tvořen stupačkami (16) spojenými s nosnou tyčí (17) uloženou svisle ve vertikálním směru v rámu (21) vidlice (2), přičemž nosná tyč (17) je opatřena aretačním zařízením (18) pro výškové nastavení stupaček (16).  
 (74) Kratochvíl Václav Ing., Husnikova 2082, Praha 5, 15800;

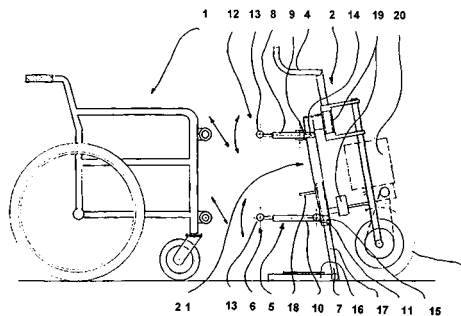

- 7 (51) **A 61 K 7/027, A 61 K 7/48**  
 (21) **2003-789**  
 (71) THE PROCTER & GAMBLE COMPANY, Cincinnati, OH, US;  
 (72) Masuda Hisatoshi, Moriyama-shi, JP;  
 Ishigami Mayu, Ashiya-shi, JP;  
 (54) **Kosmetický prostředek pro osobní péči obsahující hydrofobní gel**  
 (22) 26.09.2000  
 (32) 26.09.2000  
 (31) 2000US/0026492  
 (33) WO  
 (86) PCT/US00/26492  
 (87) WO 02/026198  
 (57) Řešení se týká kosmetického prostředku pro osobní péči, který obsahuje: (a) 5 % až 35 % hmotnostních hydrofobního gelu obsahujícího (i) cholesterylový derivát; (ii) olejem botnající kaolinový materiál; (iii) netěkavý kapalným olejem; a (iv) polární rozpouštědlo; a (b) nosič, který v podstatě neobsahuje vodu, povrchově aktivní látku a lecitin; přičemž splňuje požadavky kladené na prostředek pro osobní péči mající zlepšenou fyzikální stabilitu.  
 (74) PATENTSERVIS PRAHA a.s., Jivenská 1, Praha 4, 14000;
- 7 (51) **A 61 K 7/043, A 61 K 31/715**  
 (21) **2003-217**  
 (71) POLICHEM S. A., Luxembourg, LU;  
 (72) Mailland Federico, Milano, IT;  
 (54) **Kompozice a její použití**  
 (22) 18.07.2001  
 (32) 24.07.2000  
 (31) 2000/10035991  
 (33) DE  
 (86) PCT/EP01/08311  
 (87) WO 02/007683  
 (57) Řešení se týká kompozice obsahující a) alespoň jedno antimykotické činidlo a b) alespoň jedno filmotvorné činidlo, přičemž složkou b) je derivát chitosanu zvolený z množiny zahrnující hydroxyalkylchitosany a karboxyalkylchitosany, a jejího použití jako laku na nehty. Řešení se dále týká použití ve vodě rozpustného filmotvorného činidla zvoleného z množiny zahrnující hydroxyalkylchitosany a karboxyalkylchitosany jako přísady do laku na nehty.  
 (74) Hakr Eduard Ing., Přístavní 24, Praha 7, 17000;
- 7 (51) **A 61 K 7/09**  
 (21) **2002-3653**  
 (71) BASF AKTIENGESELLSCHAFT, Ludwigshafen, DE;  
 (72) Hössel Peter Dr., Schifferstadt, DE;  
 Dieing Reinhold Dr., Schifferstadt, DE;  
 (54) **Vlasové kosmetické činidlo**  
 (22) 03.05.2001  
 (32) 12.05.2000  
 (31) 2000/10023245  
 (33) DE  
 (86) PCT/EP01/04962

- (87) WO 01/085110
- (57) Řešení se týká vlasových kosmetických činidel obsahujících polymer a relaxační činidlo. Činidla jsou vhodná pro účinné vyrovnání vlasů, ale přitom dosahují jemného působení na pokožku hlavy a zachovávají strukturu vlasů.
- (74) Švorčík Otakar JUDr., Hálkova 2, Praha 2, 12000;
- 7 (51) **A 61 K 7/40, A 61 K 31/444**  
(21) **2001-4034**  
(71) TORRENT PHARMACEUTICALS LTD., Gujarat State, IN;  
(72) Sankaranarayanan Alangudi, Gujarat State, IN;  
(54) **Kosmetický prostředek, způsob a prostředek a vychytávání volných radikálů z těla buněk**  
(22) 09.11.2001  
(32) 19.10.2001, 01.11.2001  
(31) 2001/605, 2001/620  
(33) IN, IN  
(57) Řešení popisuje novou skupinu sloučenin, konkrétně pyridiniové deriváty, o nichž bylo zjištěno, že vykazují trojitou funkci vychytávání volných radikálů (antioxidační činidlo), inhibování AGE a štěpení AGE, a kosmetického prostředku obsahujícího tyto sloučeniny obsažené v kosmeticky přijatelném nosiči. Řešení popisuje také způsob kosmetické aplikace aplikováním takového prostředku. Popisuje se rovněž farmaceutický prostředek, který obsahuje uvedené sloučeniny užitečné při vychytávání volných radikálů z těla buněk savce, způsob vychytávání volných radikálů z těla buněk savce a způsob léčení onemocnění způsobených hromaděním volných radikálů v těle buněk savce podáváním prostředku vyrobeného ze sloučeniny podle řešení. Popsán je také prostředek a terapeutické činidlo pro inhibování AGE u savce použitím výše uvedených sloučenin.
- (74) PATENTSERVIS PRAHA a.s., Jivenská 1, Praha 4, 14000;
- 7 (51) **A 61 K 7/48**  
(21) **2002-4220**  
(71) UNILEVER N. V., Rotterdam, NL;  
(72) Granger Stewart Paton, Bedford, GB;  
Scott Ian Richard, Edgewater, NJ, US;  
Donovan Robert Mark, Bedford, GB;  
Iobst Susanne Teklits, Maywood, NJ, US;  
Licameli Lisa, Dumont, NJ, US;  
(54) **Prostředek pro péči o pleť**  
(22) 25.06.2001  
(32) 30.06.2000  
(31) 2000/215301  
(33) US  
(86) PCT/EP01/07234  
(87) WO 02/002074  
(57) Prostředek pro péči o pleť, který obsahuje : a) 0,001 až 10 % retinoidu, b) kombinaci alespoň dvou zesilovačů účinku retinoidu ze skupiny B1 až B5 v množství 0,0001 až 50 %, přičemž vzájemný poměr dvou zesilovačů je v rozmezí 1:1000 až 1000:1, c) kosmeticky přijatelné nosné prostředí.
- (74) Korejzová Zdeňka JUDr., Spálená 29, Praha 1, 11000;
- 7 (51) **A 61 K 7/48, C 08 L 83/00**  
(21) **2003-85**  
(71) THE PROCTER & GAMBLE COMPANY, Cincinnati, OH, US;  
(72) Vatter Michal Lee, Okeana, OH, US;  
Sunkel Jorge Max, Cincinnati, OH, US;  
(54) **Kosmetický prostředek**  
(22) 09.07.2001  
(32) 10.07.2000, 19.03.2001, 08.05.2001  
(31) 2000/217211, 2001/276998, 2001/851507  
(33) US, US, US  
(86) PCT/US01/21597
- (87) WO 02/003950
- (57) Řešení se týká kosmetických prostředků, sestávajících z kombinací neemulgujících a emulgujících zesílených siloxanových elastomerů.
- (74) PATENTSERVIS PRAHA a.s., Jivenská 1, Praha 4, 14000;
- 7 (51) **A 61 K 9/00, A 61 K 47/26**  
(21) **2002-3009**  
(71) AWD. PHARMA GMBH & CO. KG, Dresden, DE;  
(72) Hoffmann Torsten, Radebeul, DE;  
Pieroth Michael, Weinböhla, DE;  
Zessin Gerhard, Halle/Saale, DE;  
Landgraf Karl-Friedrich, Dresden, DE;  
(54) **Farmaceutické přípravky**  
(22) 06.03.2001  
(32) 08.03.2000, 09.03.2000  
(31) 2000/10010509, 2000/187962  
(33) DE, US  
(86) PCT/EP01/02500  
(87) WO 01/066081  
(57) Toto řešení se týká nových orálních farmaceutických přípravků s variabilně nastavitelným uvolňováním účinné látky, které vedle jedné nebo několika účinných látek obsahují jeden nebo několik esterů mastné kyseliny se sacharózou jako vlastní prostředek řídicí uvolňování, stejně jako způsobu jejich přípravy granulací z taveniny nebo peletováním z taveniny. U nových farmaceutických přípravků jde o lékové formy s rychlým až pomalým uvolňováním.
- (74) Švorčík Otakar JUDr., Hálkova 2, Praha 2, 12000;
- 7 (51) **A 61 K 9/14**  
(21) **2002-4263**  
(71) SMITHKLINE BEECHAM P. L. C., Brentford, GB;  
(72) Holland Simon, Harlow, GB;  
Knight Wendy Anne, Harlow, GB;  
Leonard Graham, Harlow, GB;  
(54) **Způsob mletí za vlhka**  
(22) 22.06.2001  
(32) 28.06.2000, 22.05.2001  
(31) 2000/0015856, 2001/0112496  
(33) GB, GB  
(86) PCT/EP01/07085  
(87) WO 02/000196  
(57) Způsob přípravy jemně rozmělněného prostředku z lékové látky zahrnující mletí suspenze lékové látky ze vlhka v mlýnu majícím alespoň jednu komoru a míchací prostředky, přičemž zmíněná(-é) komora(-y) a/nebo míchací prostředky obsahující nylon, kde nylon obsahuje jeden nebo více vnitřních lubrikantů majících za následek jemně rozmělněné prostředky lékové látky, ve kterých úroveň kontaminace mlecím prostředím a kontaminace zpracováním jsou sníženy.
- (74) Zelený Pavel JUDr., Hálkova 2, Praha 2, 12000;
- 7 (51) **A 61 K 9/20**  
(21) **2003-212**  
(71) F. HOFFMANN-LA ROCHE AG, Basle, CH;  
(72) Busson Patrick, Bad Krozingen, DE;  
Schfroeder Marco, Schopfheim, DE;  
(54) **Způsob přípravy kompozice**  
(22) 18.06.2001  
(32) 27.06.2000  
(31) 2000/00113535  
(33) EP  
(86) PCT/EP01/06834  
(87) WO 02/000201  
(57) Předkládaný vynález se týká způsobu přípravy kompozice, zejména farmaceutické kompozice, ve formě expandovaných, mechanicky stabilních, lamelárních, pórovitých, houbovitých nebo pěnových struktur, kromě roztoků a disperzí. Tento způsob zahrnuje následující

- kroky: a) přípravu roztoku nebo homogenní disperze kapaliny a sloučeniny vybrané ze skupiny, který obsahuje jednu nebo více farmaceuticky aktivních sloučenin, jednu nebo více vhodných pomocných látek a jejich směsí; b) expanzi roztoku nebo homogenní směsi bez varu. Vynález se také týká kompozic, jejich dalšího zpracování a jakékoli dávkové formy, kterou lze získat shora uvedeným způsobem.
- (74) Čermák Karel Dr., Národní třída 32, Praha 1, 11000;
- 7 (51) **A 61 K 9/20, A 61 K 31/343**  
(21) **2003-397**  
(71) H. LUNDBECK A/S, Valby-Copenhagen, DK;  
(72) Liljegren Ken, Vaerlose, DK;  
Holm Per, Vanlose, DK;  
Nielsen Ole, Valby, DK;  
Wagner Sven, Södertälje, SE;
- (54) **Pevná jednotková forma dávkování sole citalopramu, krystaly citalopramu a způsob jejich výroby**  
(22) 30.07.2001  
(32) 10.08.2000, 27.10.2000  
(31) 2000/01202, 2000/01614  
(33) DK, DK  
(86) PCT/DK01/00520  
(87) WO 01/080619  
(57) Pevná jednotková forma dávkování s obsahem citalopramu, která je vyráběna přímým stlačením směsi citalopramové báze nebo jeho farmaceuticky přijatelné soli a farmaceuticky přijatelných pomocných látek, nebo naplněním uvedené směsi do tvrdé želatinové tobolky. Velké krystaly farmaceuticky přijatelné soli citalopramu a způsob výroby takových velkých krystalů.
- (74) Korejzová Zdeňka JUDr., Spálená 29, Praha 1, 11000;
- 7 (51) **A 61 K 9/20, A 61 K 31/635**  
(21) **2003-422**  
(71) PHARMACIA CORPORATION, St. Louis, MO, US;  
YAMANOUCHI PHARMA TECHNOLOGIES, INC., Palo Alto, CA, US;  
(72) Le Trang T., Mundelein, IL, US;  
Kararli Tugrul T., Skokie, IL, US;  
Kontny Mark J., Libertyville, IL, US;  
Sastry Srikonda V., Sunnyvale, CA, US;  
Nyshadham Janaki R., Fremont, CA, US;  
Pagliero Arthur J. Jr., Vacaville, CA, US;
- (54) **Orální, rychle se rozpouštějící kompozice inhibitoru cyklooxygenázy-2**  
(22) 17.08.2001  
(32) 18.08.2000  
(31) 2000/226347  
(33) US  
(86) PCT/US01/25803  
(87) WO 02/015885  
(57) Řešení přináší způsob přípravy orální. Rychle se rozpouštějící kompozice obsahující selektivní inhibitory cyklooxygenasy-2 zahrnující (a) krok mokré granulace selektivního inhibitoru cyklooxygenasy-2 spolu s pojivem obsahujícím sacharid s velkou tvárností a (b) krok přimíchání sacharidu s malou tvárností, kde uvedené kroky (a) a (b) probíhají v jakémkoli pořadí, nebo současně a vedou ke vzniku granulí. Způsob případně zahrnuje opatření inhibující aglomeraci účinné látky například přidáním zvlhčujícího činidla. Způsob případně dále zahrnuje (c) krok míchání granulí s alespoň jedním lubrikantem, sladidlem a chuťovou látkou za vzniku tabletovací směsi a (d) krok lisování tabletovací směsi za získání orálních rychle se rozpouštějících tablet. Řešení rovněž přináší kompozici připravenou uvedeným způsobem.
- (74) Matušková Martina Mgr., Mendlovo nám. 1a, Brno, 60300;
- 7 (51) **A 61 K 9/22, A 61 K 47/36**  
(21) **2002-4269**  
(71) LENAERTS Vincent, Montreal, CA;  
BECK Roland Herwig Friedrich, Valparaiso, IN, US;  
BOGAERT Elsie Van, Bornem, BE;  
CHOUINARD Francois, Lorraine, CA;  
HOPCKE Reiner, Kleve, DE;  
DESEVAUX Cyril, Saint-Hubert, CA;  
(72) Lenaerts Vincent, Montreal, CA;  
Beck Roland Herwig Friedrich, Valparaiso, IN, US;  
Bogaert Elsie Van, Bornem, BE;  
Chouinard Francois, Lorraine, CA;  
Hopcke Reiner, Kleve, DE;  
Desevaux Cyril, Saint-Hubert, CA;
- (54) **Tableta s řízeným uvolňováním**  
(22) 26.06.2001  
(32) 29.06.2000  
(31) 2000/606399  
(33) US  
(86) PCT/US01/20319  
(87) WO 02/002084  
(57) Nová forma zesíteného škrobu s vysokým obsahem amylozy je vhodný jako pomocná látka pro farmaceutický prostředek s řízeným uvolňováním, jestliže se lisuje do tablety spolu s farmaceutickou látkou nebo látkami. Uvedený zesítený škrob s vysokým obsahem amylozy se připravuje zesítením a chemickou modifikací škrobu s vysokým obsahem amylozy želatinizací a sušením za získání prášku pomocné látky pro řízené uvolňování.
- (74) Korejzová Zdeňka JUDr., Spálená 29, Praha 1, 11000;

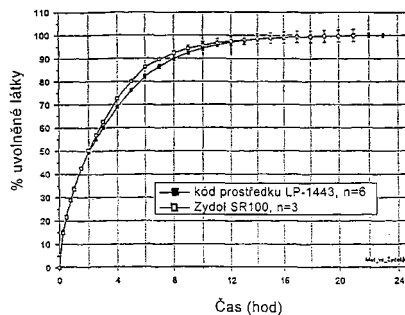

- 7 (51) **A 61 K 9/22**  
(21) **2003-898**  
(71) SOLVAY PHARMACEUTICALS B. V., Weesp, NL;  
(72) Gorissen Henricus R. M., Weesp, NL;  
Frijlink Henderik W., Weesp, NL;
- (54) **Farmaceutický přípravek s prodlouženým uvolňováním nezávislým na iontové síle**  
(22) 28.09.2001  
(32) 29.09.2000, 29.09.2000  
(31) 2000/1016295, 2000/00203381  
(33) NL, EP  
(86) PCT/EP01/11285  
(87) WO 02/026214  
(57) Řešení se týká farmaceutického matricového přípravku, volitelně potaženého, vytvářejícího hydrofilní gel, který obsahuje jednu nebo více účinných látek a po vystavení působení gastrointestinálních šťáv projevuje prodloužené uvolňování jedné nebo více účinných látek, přičemž uvolňování účinné látky (účinných látek) je v podstatě nezávislé na iontové síle. Řešení se dále týká způsobu přípravy takové formulace, která může být použita pro podávání účinných látek pro léčení velkého počtu nemocí.
- (74) Hakr Eduard Ing., Přístavní 24, Praha 7, 17000;

- 7 (51) **A 61 K 9/48, A 61 K 47/36**  
 (21) **2002-1700**  
 (71) SWISS CAPS RECHTE UND LIZENZEN AG, Kirchberg, CH;  
 (72) Tomka Ivan, Zürich, CH;  
 Engel Dieter Wolfgang, Zuzwil, CH;  
 Brocker Erich, Kirchberg, CH;  
 Ménard Rico, Kirchberg, CH;  
 (54) **Způsob výroby tvarového tělíska obsahujícího škrob**  
 (22) 16.11.2000  
 (32) 19.11.1999  
 (31) 1999/99811071  
 (33) EP  
 (86) PCT/CH00/00616  
 (87) WO 01/037817  
 (57) Řešení se týká způsobu výroby tvarového tělíska obsahujícího škrob a homogenizované hmoty obsahující škrob, popřípadě tvarového tělíska vyrobeného z ní. Tento způsob se provádí tak, že hodnota Staudingerova indexu tímto způsobem vyrobené hmoty je alespoň 40 ml/g. Taková hodnota Staudingerova indexu zajišťuje při teplotě zapouzdřování poměrně prodloužení při přetržení vytlačovaného materiálu alespoň 100 %, a tak se výhodným postupem mohou vyrábět měkké kapsle s jednodílným obalem v procesu s rotační tryskou.  
 (74) Matějka Jan JUDr., Národní 32, Praha, 11000;
- (32) 18.09.2000  
 (31) 2000/00120385  
 (33) EP  
 (86) PCT/EP01/10746  
 (87) WO 02/022109  
 (57) Řešení se týká adhezivní náplasti obsahující aktivní substanci, kde tato náplast zahrnuje diclofenac nebo lokálně akceptovatelné soli diclofenacu. Tato náplast se skládá z vnější nepropustné vrstvy, matricové vrstvy obsahující aktivní substanci a vykazující složení specificky adaptované tak, aby zajišťovalo optimální lokální podávání diclofenacu, a ochranné vrstvy, která může být sejmuta.  
 (74) Všečetka Miloš JUDr., Hálkova 2, Praha 2, 12000;
- 7 (51) **A 61 K 31/00, A 61 P 9/12, A 61 P 9/00, A 61 P 39/00**  
 (21) **2003-534**  
 (71) BOEHRINGER INGELHEIM PHARMA KG, Ingelheim/Rhein, DE;  
 (72) Böhm Peter, Gau-Algesheim, DE;  
 Meinicke Wolf Thomas, Mittelbiberach, DE;  
 Riedel Axel, Maselheim, DE;  
 (54) **Farmaceutický prostředek**  
 (22) 16.08.2001  
 (32) 22.08.2000, 20.02.2001  
 (31) 2000/0020691, 2001/10108215  
 (33) GB, DE  
 (86) PCT/EP01/09428  
 (87) WO 02/015891  
 (57) Farmaceutický prostředek obsahuje kombinaci inhibitoru ACE a látky, antagonizující ANG II a je určen pro léčení chorob, zprostředkovaných přes receptory ANG II, jde zejména o zvýšený krevní tlak a o městnavé srdeční selhání a s tím spojené další patologické stavy. Součástí řešení tvoří také použití uvedené kombinace pro výrobu farmaceutických prostředků.  
 (74) Korejzová Zdeňka JUDr., Spálená 29, Praha 1, 11000;
- 7 (51) **A 61 K 31/085, A 61 K 31/192, A 61 P 31/04, A 61 P 17/10**  
 (21) **2001-3839**  
 (71) KAŠTÁNEK Petr Ing., Praha, CZ;  
 (72) Kaštánek Petr Ing., Praha, CZ;  
 (54) **Synergické antimikrobiální přípravky**  
 (22) 24.10.2001  
 (57) Předmětem řešení je synergická antimikrobiální směs, obsahující efektivní množství triclosanu v množství 0,01 až 5,0 hmotn. % a kyselinu mandlovou nebo její derivát v množství 0,01 až 10,0 hmotn. %. Synergická antimikrobiální směs obsahuje volitelně farmaceuticky přijatelný nosič pro místní aplikaci přípravku, anionické povrchově aktivní činidlo a nebo doplňkové látky.  
 (74) Studený Oldřich JUDr., Komunardů 36, Praha 7, 17000;
- 7 (51) **A 61 K 31/137, A 61 K 31/495, A 61 K 31/381, A 61 P 43/00, A 61 P 35/00, A 61 P 33/00, A 61 P 31/12, A 61 P 17/14**  
 (21) **2003-273**  
 (71) SOCIÉTÉ DE CONSEILS DE RECHERCHES ET D'APPLICATIONS SCIENTIFIQUES (S. C. R. A. S.), Paris, FR;  
 (72) Prevost Grégoire, Antony, FR;  
 Brezak Pannetier Marie-Christine, Antony, FR;  
 Galcera Contour Marie-Odile, Bondoufle, FR;  
 Thurieau Christophe, Paris, FR;  
 Goubin-Grammatica Françoise, Dremil Lafage, FR;  
 Ducommun Bernard, Belberaud, FR;  
 Lanco Christophe, Dourdan, FR;  
 (54) **Inhibitory fosfatáz cdc25**  
 (22) 26.07.2001  
 (32) 28.07.2000  
 (31) 2000/0009900  
 (33) FR
- 7 (51) **A 61 K 9/52, A 61 K 9/66, A 61 P 35/04**  
 (21) **2002-3333**  
 (71) TEVA PHARMACEUTICAL INDUSTRIES LTD., Petah Tiqva, IL;  
 (72) Flashner-Barak Moshe, Petach Tikva, IL;  
 (54) **Léčivo pro léčení rakoviny**  
 (22) 10.04.2001  
 (32) 10.04.2000  
 (31) 2000/195920  
 (33) US  
 (86) PCT/US01/11688  
 (87) WO 01/076567  
 (57) Protinádorové chemoterapeutické činidlo obsahuje mikrosféry obsahující protinádorové činidlo a suspenzační roztok, který obklopuje mikrosféry. Způsob pro podání činidla pacientům zahrnuje krok podání protinádorového chemoterapeutického činidla zásobníku do nádoru a uvolňování činidla ze zásobníku do intersticiálního prostoru nádoru v terapeuticky účinném množství.  
 (74) Čermák Karel Dr., Národní třída 32, Praha 1, 11000;
- 7 (51) **A 61 K 9/70, A 61 K 31/196**  
 (21) **2003-783**  
 (71) LABORATOIRES FOURNIER SA, Dijon, FR;  
 (72) Liebschutz Isabelle Francine, Gevrey-Chambertin, FR;  
 Aillaud Cécile, Talant, FR;  
 Lapillonne Chantal, Valencin, FR;  
 (54) **Náplast obsahující diclofenac**  
 (22) 17.09.2001

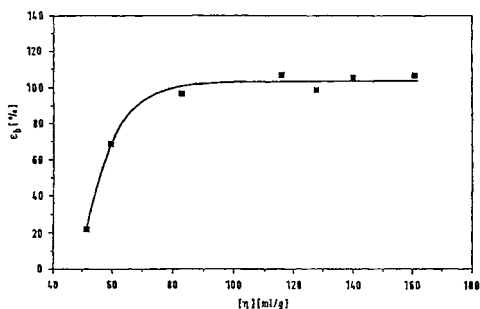

- (86) PCT/FR01/02443  
 (87) WO 02/009686  
 (57) Řešení se týká nových inhibitorů fosfatáz cdc25 a obzvláště fosfatáz cdc25-C obecného vzorce I, ve kterém A představuje arylový zbytek A1 nebo A2, popřípadě substituovaný jedním až třemi zbytky, ze souboru, zahrnujícího atom halogenu, alkyl, hydroxy, alkoxy, alkylthio nebo NR<sup>1</sup>R<sup>2</sup>, ve kterém R<sup>1</sup> a R<sup>2</sup> představují atom vodíku nebo alkyl nebo R<sup>1</sup> a R<sup>2</sup> vytvářejí s atomem dusíku, ke kterému jsou vázány, heterocyklus s 4 až 7 členy, obsahující 1 až 2 heteroatomy a členy nutné pro doplnění cyklu jsou zvoleny ze souboru, zahrnující zbytky CR<sup>3</sup>R<sup>4</sup>, -O-, -S- a NR<sup>5</sup>; B představuje zbytek -CO-, -NH-CO-(CH<sub>2</sub>)<sub>n</sub>- nebo -(CH<sub>2</sub>)<sub>p</sub>-, n je celé číslo od 0 do 3 a p je celé číslo od 0 do 1; W představuje atom vodíku nebo zbytek alkyl; X představuje zbytek -(CH<sub>2</sub>)<sub>q</sub>-, -(CH<sub>2</sub>)<sub>q</sub>-NH nebo -CO-(CH<sub>2</sub>)<sub>r</sub>-, q je celé číslo od 1 do 6 a r je celé číslo od 0 do 6; nebo také soubor B-N(W)-X-Y je takový, že představuje zbytek vzorce B1; Y představuje zejména nitrofenyl, aminofenyl, alkylaminofenyl nebo dialkylaminofenyl nebo také zbytek T.  
 (74) Švorčík Otakar JUDr., Háfkova 2, Praha 2, 12000;

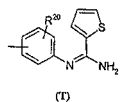
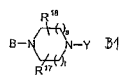
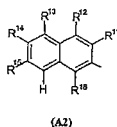
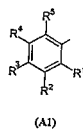

- (51) A 61 K 31/165, A 61 P 35/00, A 61 P 9/14  
 (21) 2002-3509  
 (71) THE SCRIPPS RESEARCH INSTITUTE, La Jolla, CA, US;  
 (72) Boger Dale L., La Jolla, CA, US;  
 Cheresh David A., Encinitas, CA, US;  
 (54) **Způsoby inhibování angiogeneze a růstu nádorů in vitro a příslušné léčivo**  
 (22) 27.03.2001  
 (32) 27.03.2000  
 (31) 2000/192260  
 (33) US  
 (86) PCT/US01/09785  
 (87) WO 01/072297  
 (57) Angiogeneze, růst nádorů a metaloproteináza 2(MMP2) interagují s integrinem α<sub>v</sub>β<sub>3</sub> a jsou inhibovány inhibitorovou sloučeninou obecného vzorce I, kde G<sup>1</sup> a G<sup>2</sup> jsou každý nezávisle NH-C(O)-O-R<sup>1</sup>, -NH-C(O)-O-(CH<sub>2</sub>)<sub>v</sub>-(C<sub>6</sub>H<sub>4</sub>)-X<sup>3</sup>, -NH-C(O)-NH-(CH<sub>2</sub>)<sub>v</sub>-(C<sub>6</sub>H<sub>4</sub>)-X<sup>3</sup>, -O-C(O)-NH-(CH<sub>2</sub>)<sub>v</sub>-(C<sub>6</sub>H<sub>4</sub>)-X<sup>3</sup>, -O-C(O)-O-(CH<sub>2</sub>)<sub>v</sub>-(C<sub>6</sub>H<sub>4</sub>)-X<sup>3</sup> nebo -NH-C(O)-CH<sub>2</sub>-(C<sub>6</sub>H<sub>4</sub>)-X<sup>3</sup>; Y<sup>1</sup> a Y<sup>2</sup> jsou každý nezávisle OH, C<sub>1</sub> až C<sub>4</sub> alkyl, C<sub>1</sub> až C<sub>4</sub> hydroxyalkyl, C<sub>1</sub> až C<sub>4</sub> alkoxy, fenyl, benzyl nebo NH<sub>2</sub>; R<sup>1</sup> je C<sub>1</sub> až C<sub>4</sub> alkyl; X<sup>1</sup> a X<sup>2</sup> jsou každý nezávisle halogen nebo C<sub>1</sub> až C<sub>4</sub> alkoxy; X<sup>3</sup> je halogen, nitro, C<sub>1</sub> až C<sub>4</sub> alkyl, C<sub>1</sub> až C<sub>4</sub> alkoxy nebo C<sub>1</sub> až C<sub>4</sub> perfluoralkyl; Z je -C≡C-, -C<sub>6</sub>H<sub>4</sub>, cis-CH=CH-, trans-CH=CH-, cis-CH<sub>2</sub>-CH=CH-CH<sub>2</sub>-, dále pak trans-CH<sub>2</sub>-CH=CH-CH<sub>2</sub>-, 1,4-naftyl, cis-1,3-

cyklohexyl, trans-1,3-cyklohexyl, dále cis-1,4-cyklohexyl nebo trans-1,4-cyklohexyl; A je H nebo kovalentní vazba; m a n je každý nezávisle celé číslo mající hodnotu 0 nebo 1; t je celé číslo mající hodnotu 0 nebo 1; a dále p, r a v je každý nezávisle celé číslo mající hodnotu 1 nebo 2; s tím, že pokud A je H, t je 0; když A je kovalentní vazba, t je 1; když m je 0, Y<sup>1</sup> je C<sub>1</sub> až C<sub>4</sub> hydroxyalkyl; a když n je 0 potom Y<sup>2</sup> je C<sub>1</sub> až C<sub>2</sub> hydroxyalkyl.

- (74) PATENTSERVIS PRAHA a.s., Jivenská 1, Praha 4, 14000;

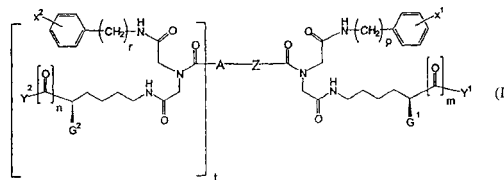

- (51) A 61 K 31/19, A 61 K 31/685, C 07 F 9/02, A 61 P 25/00  
 (21) 2003-86  
 (71) D-PHARM LTD., Rehovot, IL;  
 (72) Kozak Alexander, Rehovot, IL;  
 (54) **Fosfolipidové deriváty kyseliny valprové a jejich směsi**  
 (22) 10.07.2001  
 (32) 12.07.2000  
 (31) 2000/614271  
 (33) US  
 (86) PCT/IL01/00629  
 (87) WO 02/007669  
 (57) Fosfolipidové deriváty kyseliny valprové, prostředky obsahující tyto sloučeniny a jejich použití pro léčbu epilepsie, migrény, bipolárních chorob a bolesti.  
 (74) PATENTSERVIS PRAHA a.s., Jivenská 1, Praha 4, 14000;

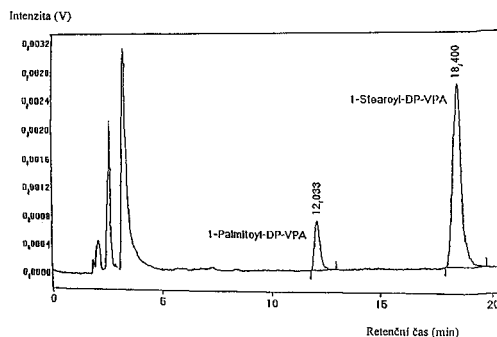

- (51) A 61 K 31/195, A 61 K 9/20, A 61 K 9/28, A 61 K 9/32, A 61 K 9/36, A 61 K 9/42  
 (21) 2003-39  
 (71) TEVA PHARMACEUTICAL INDUSTRIES LTD., Petah Tiqva, IL;  
 (72) Singer Claude, Kfar Saba, IL;  
 Pilarski Gideon, Holon, IL;  
 Pesachovich Michael, Givat Shmuel, IL;  
 (54) **Stabilní gabapentin vykazující neutrální pH**  
 (22) 15.06.2001  
 (32) 16.06.2000  
 (31) 2000/211966  
 (33) US  
 (86) PCT/US01/19427  
 (87) WO 01/097782  
 (57) Řešení se týká farmaceutické kompozice obsahující v podstatě čistý a stabilní gabapentin, jehož pH se pohybuje v rozmezí od 6,8 do 7,3.  
 (74) Čermák Karel Dr., Národní třída 32, Praha 1, 11000;

- 7 (51) **A 61 K 31/196, A 61 P 17/02**  
 (21) **2003-574**  
 (71) NOVARTIS CONSUMER HEALTH S. A., Nyon, CH;  
 (72) Sallin Dominique, Gland, CH;  
 Kienzler Jean-Luc, Ormex, FR;  
 Schumann Phyllis, Nyon, CH;  
 Ancerewicz Jacek, Morges, CH;
- (54) **Léčivo pro místní ošetřování popálenin**  
 (22) 30.08.2001  
 (32) 01.09.2000  
 (31) 2000/00118968  
 (33) EP  
 (86) PCT/EP01/10041  
 (87) WO 02/017905  
 (57) Léčivo pro místní ošetřování popálenin obsahující diclofenac či jeho farmaceuticky přijatelnou sůl.  
 (74) Kubát Jan Ing., Přístavní 24, Praha 7, 17000;
- 7 (51) **A 61 K 31/196, A 61 P 5/00**  
 (21) **2003-673**  
 (71) NOVARTIS AG, Basel, CH;  
 (72) Bateman Simon David, Randolph, NJ, US;  
 Gimona Alberto, Basel, CH;  
 Holinej Jurij, Hackettstown, NJ, US;  
 Huels Jasper, Huningue, FR;  
 Jayawardene Sumedha, Bridgewater, NJ, US;  
 Karabelas Argeris Jerry, Portsmouth, NH, US;  
 Khaled Maha Y., Livingston, NJ, US;  
 Karnachi Anees Abdulquadar, Hillsborough, NJ, US;  
 Nic Lochlainn Eimear Mairin, Dublin, IE;  
 Macerata Richard, Summit, NJ, US;  
 Sloan Victor, Scotch Plains, NJ, US;
- (54) **Farmaceutické kompozice**  
 (22) 10.09.2001  
 (32) 11.09.2000, 14.09.2000  
 (31) 2000/231655, 2000/232261  
 (33) US, US  
 (86) PCT/EP01/10448  
 (87) WO 02/020090  
 (57) Kompozice pro léčení poruch nebo stavů dependentních ba cyklooxygenáze-2 obsahující kyselinu 5-methyl-2-(2'-chlor-6'-fluoranilino)fenyloctovou nebo její farmaceuticky přijatelnou sůl, přičemž tato kompozice je farmaceutickou kompozicí s okamžitým uvolňováním účinné látky pro léčení uvedené poruchy nebo stavu po dobu asi 24 hodin.  
 (74) Kubát Jan Ing., Přístavní 24, Praha 7, 17000;
- 7 (51) **A 61 K 31/197, A 61 K 47/32, A 61 K 47/02, A 61 K 47/36, A 61 K 47/38, A 61 P 43/00**  
 (21) **2003-553**  
 (71) PHOTOCURE ASA, Oslo, NO;  
 (72) Klaveness Jo, Oslo, NO;  
 Hansson Vidar, Blommenholm, NO;  
 Godal Aslak, Oslo, NO;
- (54) **Farmaceutický prostředek**  
 (22) 25.07.2001  
 (32) 27.07.2000  
 (31) 2000/0018527  
 (33) GB  
 (86) PCT/GB01/03338  
 (87) WO 02/009690  
 (57) Řešení se týká farmaceutického prostředku, určeného pro použití jako lék, s výhodou k léčbě nebo diagnostice poruch či abnormalit epitelem vystýlaných povrchů, s výhodou sliznicí vystýlaných povrchů, obsahujícího fotochemoterapeutické činidlo spolu s mukoadhezivním činidlem a volitelně s alespoň jedním činidlem napomáhajícím pronikání přes povrch a volitelně i s jedním nebo více z chelatačních činidel. Dále se týká výrobků a sad pro uskutečňování tohoto řešení.  
 (74) Korejzová Zdeňka JUDr., Spálená 29, Praha 1, 11000;
- 7 (51) **A 61 K 31/422, A 61 K 31/423, A 61 K 31/444, A 61 K 31/4439, A 61 K 31/455, A 61 K 31/541, A 61 K 31/5513, A 61 P 43/00**  
 (21) **2003-182**  
 (71) F. HOFFMANN-LA ROCHE AG, Basle, CH;  
 (72) Alanine Alexander, Schlierbach, FR;  
 Flohr Alexander, Basle, CH;  
 Miller Aubry Kern, San Francisco, CA, US;  
 Norcross Roger David, Rheinfelden, CH;  
 Riemer Claus, Freiburg, DE;
- (54) **Deriváty benzothiazolu**  
 (22) 08.06.2001  
 (32) 21.06.2000  
 (31) 2000/00113219  
 (33) EP  
 (86) PCT/EP01/06506  
 (87) WO 01/097786  
 (57) Použití sloučenin obecného vzorce I a jejich farmaceuticky přijatelných solí pro léčbu chorob, souvisejících s receptorem adenosinu.  
 (74) Čermák Karel Dr., Národní třída 32, Praha 1, 11000;

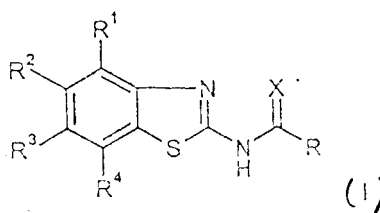

- 7 (51) **A 61 K 31/425, A 61 P 3/10 // (A 61 K 31/425, A 61 K 31:155)**  
 (21) **2003-476**  
 (71) MERCK PATENT GMBH, Darmstadt, DE;  
 (72) Moinet Gérard, Orsay, FR;  
 Botton Gérard, Buc, FR;  
 Mesangeau Didier, Combs La Ville, FR;
- (54) **Farmaceutický prostředek obsahující metformin a derivát typu 5-fenoxyalkyl-2,4-thiazolidindionu**  
 (22) 24.07.2001  
 (32) 04.08.2000  
 (31) 2000/0010362  
 (33) FR  
 (86) PCT/EP01/08512  
 (87) WO 02/011721  
 (57) Předmětné řešení se týká farmaceutického prostředku obsahujícího jako účinné složky metformin, popřípadě ve formě jedné z jeho farmaceuticky přijatelných solí, a derivát typu 5-fenoxyalkyl-2,4-thiazolidindionu. Tento prostředek je určen ke zmírnění hyperglykémie.  
 (74) Matějka Jan JUDr., Národní 32, Praha, 11000;
- 7 (51) **A 61 K 31/436, A 61 K 45/06, A 61 P 9/10, A 61 P 9/14**  
 (21) **2002-4115**  
 (71) WYETH, Madison, NJ, US;  
 (72) Azrolan Neal Ivan, Lawrenceville, NJ, US;  
 Sehgal Surendra Nath, Snohomish, WA, US;  
 Adelman Steven Jay, Doylestown, PA, US;
- (54) **Farmaceutický prostředek**  
 (22) 14.06.2001  
 (32) 16.06.2000  
 (31) 2000/212117  
 (33) US  
 (86) PCT/US01/19179  
 (87) WO 01/097809  
 (57) Použití rapamycinu pro výrobu farmaceutického prostředku pro léčení nebo potlačení kardiovaskulárních nebo cerebrovaskulárního onemocnění nebo onemocnění periferních cév u savců.

- (74) Korejzová Zdeňka JUDr., Spálená 29, Praha 1, 11000;
- 7 (51) **A 61 K 31/473, A 61 K 31/47, A 61 K 31/445, A 61 P 25/00**  
 (21) **2002-2880**  
 (71) ORION CORPORATION, Espoo, FI;  
 OY JUVANTIA PHARMA LTD, Turku, FI;  
 (72) Wurster Siegfried, Piikkiö, FI;  
 Engström Mia, Turku, FI;  
 Savola Juha-Matti, Turku, FI;  
 Höglund Lisa, Turku, FI;  
 Sallinen Jukka, Turku, FI;  
 Haapalinna Antti, Turku, FI;  
 Tauber Andrei, Helsinki, FI;  
 Hoffrén Anna-Marja, Turku, FI;  
 Salo Harri, Turku, FI;
- (54) **Deriváty chinolinu jako alfa 2 antagonisté**  
 (22) 28.02.2001  
 (32) 01.03.2000  
 (31) 2000/20000480  
 (33) FI  
 (86) PCT/FI01/00203  
 (87) WO 01/064645  
 (57) Řešení poskytuje sloučeninu vzorce I, ve které A, Ra, Rb, R<sub>1</sub> až R<sub>5</sub>, m a t jsou definovány tak, jak je zveřejněno nebo její farmaceuticky přijatelnou sůl nebo ester, použitelnou jako alfa 2 antagonistu. Sloučeniny I se mohou použít pro léčbu chorob nebo stavů, při kterých jsou alfa 2 antagonisté indikovány jako účinné.
- (74) Čermák Karel Dr., Národní třída 32, Praha 1, 11000;

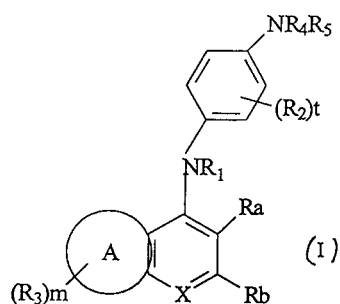

- 7 (51) **A 61 K 31/505, A 61 K 31/496, A 61 P 25/28, A 61 P 25/00**  
 (21) **2002-1629**  
 (71) WYETH, Madison, NJ, US;  
 Abou-Gharbia Magid Abdel-Megid, Princeton Junction, NJ, US;  
 Barrett James Edward, Washington Crossing, PA, US;  
 Childers Wayne Everett Jr., New Hope, PA, US;  
 Moyer John Allen, New Hope, PA, US;
- (54) **Farmaceutický prostředek**  
 (22) 10.11.2000  
 (32) 12.11.1999  
 (31) 1999/439219  
 (33) US  
 (86) PCT/US00/30973  
 (87) WO 01/034136  
 (57) Podstatu řešení tvoří použití adataserinu nebo jeho farmaceuticky přijatelné soli pro výrobu farmaceutického prostředku, určeného pro léčení neurodegenerativních poruch, jako jsou Alzheimerova choroba, Huntingtonova choroba, Parkinsonova choroba, demence při AIDS, amyotrofická laterální skleróza, onemocnění sítnice nebo epilepsie. Prostředek je možno použít také k léčení chronických bolestivých stavů nebo k ochraně nervové tkáně.
- (74) Korejzová Zdeňka JUDr., Spálená 29, Praha 1, 11000;

- 7 (51) **A 61 K 31/52, A 61 K 31/505, A 61 P 15/10**  
 (21) **2002-3577**  
 (71) LILLY ICOS LLC, Wilmington, DE, US;  
 (72) Whitaker John S., Woodinville, WA, US;  
 De Tejada Inigo Saenz, Madrid, ES;  
 Ferguson Kenneth M., Bothell, WA, US;
- (54) **Léčivo proti erektilní dysfunkci**  
 (22) 13.04.2001  
 (32) 26.04.2000  
 (31) 2000/558911  
 (33) US  
 (86) PCT/US01/12512  
 (87) WO 01/080860  
 (57) Řešení se týká inhibitorů enzymu fosfodiesterázy (PDE) a jejich použití ve farmaceutických přípravcích. Zejména se řešení týká účinných inhibitorů cyklické guanosin 3', 5'-monofosfát specifické fosfodiesterázy, typ 5 (PDE5), které jsou-li začleněny do farmaceutického přípravku v koncentraci zhruba 1 až zhruba 10 mg na jednotkovou dávku, jsou užitečné pro léčbu sexuální dysfunkce denním podáváním inhibitoru PDE5. Farmaceutické přípravky zde popsané jsou charakterizované inhibicí PDE5, a proto poskytují prospěch v léčených oblastech, kde je požadována inhibice PDE5, obzvláště erektilní dysfunkce, s minimalizací nežádoucích vedlejších účinků vznikajících inhibicí dalších fosfodiesteráz a se zlepšením stavu vaskulatury.
- (74) Čermák Karel Dr., Národní třída 32, Praha 1, 11000;
- 7 (51) **A 61 K 31/56, A 61 K 31/57, A 61 P 15/18**  
 (21) **2003-723**  
 (71) SCHERING AKTIENGESELLSCHAFT, Berlin, DE;  
 (72) Kulmann Hermann, Berlin, DE;
- (54) **Aplikační forma pro hormonální antikoncepci**  
 (22) 05.09.2001  
 (32) 14.09.2000  
 (31) 2000/10045380  
 (33) DE  
 (86) PCT/EP01/10207  
 (87) WO 02/022110  
 (57) Aplikační forma pro hormonální antikoncepci obsahující množství jednotek balení, které v každém případě obsahují alespoň jednu soupravu denních jednotek pro podávání v rámci cyklu období užívání, během něhož je doba trvání fázi užívání konstantní a v každém případě zahrnuje fázi užívání a sousední přestávku v užívání, a které v každém případě obsahují jeden počet hormonální denních jednotek odpovídající době trvání fázi užívání, a v každém případě s obsahem alespoň jedné antikoncepčně působící hormonální složky, jako je estrogen nebo/a gestagen, a rovněž tak popřípadě počet placebo odpovídající době trvání přestávky či přestávek v užívání, přičemž doba trvání fáze či fázi užívání alespoň posledního z období užívání následujících první období užívání činí alespoň 22 dní, která se vyznačuje tím, že počet denních hormonálních jednotek v libovolné jednotce balení odpovídá období užívání předcházejícímu následující období užívání, a je nižší než v jednotce balení odpovídající v každém případě následujícímu období užívání. Tato aplikační forma je vhodná zejména pro prvouživatele orálních antikoncepčních prostředků přejících si snížení počtu abstinence krvácení.
- (74) Kubát Jan Ing., Přístavní 24, Praha 7, 17000;
- 7 (51) **A 61 K 31/565, A 61 P 19/10**  
 (21) **2002-1278**  
 (71) ORION CORPORATION, Espoo, FI;  
 (72) Timonen Ulla, Kirkkonummi, FI;  
 Vaheri Raija, Helsinki, FI;
- (54) **Léčení osteoporózy**  
 (22) 13.10.2000  
 (32) 15.10.1999  
 (31) 1999/159501



- (33) US  
 (86) PCT/FI00/00890  
 (87) WO 01/026640  
 (57) Řešení se týká způsobu prevence nebo léčení postmenopauzální osteoporózy zahájením léčeni nízkou dávkou estrogenové sloučeniny a zvýšením dávky estrogenové sloučeniny po iniciační fázi.
- (74) Čermák Karel Dr., Národní třída 32, Praha 1, 11000;
- 7 (51) **A 61 K 31/5685, A 61 P 25/00, A 61 P 25/28, A 61 P 25/16, A 61 P 9/10**  
 (21) **2003-77**  
 (71) HUNTER-FLEMING LIMITED, Shaftesbury, GB;  
 (72) Wülfert Ernst, Brussels, BE;  
 Pringle Ashley Ker, Southampton, GB;  
 Sundstrom Lars Eric, Old Alresford, GB;
- (54) **7-Hydroxyepiandrosteron s neuroprotektivním účinkem**  
 (22) 29.06.2001  
 (32) 29.06.2000  
 (31) 2000/0016022  
 (33) GB  
 (86) PCT/GB01/02937  
 (87) WO 02/000225  
 (57) Předmětem použití řešení je 7-hydroxyepiandrosteronu pro přípravu léčiva pro ochranu před akutním nebo chronickým mozgovým poškozením.
- (74) Pavlica Tomáše Ing., Lohanského 846, Praha 5, 15200;
- 7 (51) **A 61 K 31/663, A 61 P 19/00, A 61 P 19/10**  
 (21) **2002-4134**  
 (71) NOVARTIS AG, Basel, CH;  
 (72) Horowitz Zebulun D., Basking Ridge, NJ, US;  
 Richardson Peter C., Far Hills, NJ, US;  
 Trechsel Ulrich, Luzern, CH;
- (54) **Farmaceutické prostředky obsahující bisfosfonáty pro léčení stavů s abnormálně zvýšeným kostním obrátem**  
 (22) 18.06.2001  
 (32) 20.06.2000, 09.02.2001  
 (31) 2000/597135, 2001/267689  
 (33) US, US  
 (86) PCT/EP01/06850  
 (87) WO 01/097788  
 (57) Farmaceutické prostředky obsahující bisfosfonáty pro léčení stavů s abnormálně zvýšeným kostním obrátem, např. osteoporózy, které se podávají přerušovaně a období mezi jejich podáním činí alespoň 6 měsíců. Bisfosfonátem je zejména silnější N-bisfosfonát, jako je kyselina zoledronová a její deriváty.
- (74) Kubát Jan Ing., Přístavní 24, Praha 7, 17000;
- 7 (51) **A 61 K 31/7008, A 61 K 35/04, A 61 K 35/78, A 61 K 38/20, A 61 K 38/22, A 61 P 17/06**  
 (21) **2002-3854**  
 (71) BIODERM, INC., Madison, WI, US;  
 (72) Meisner Lorraine F., Madison, WI, US;
- (54) **Topická kompozice pro léčbu psoriázy a příbuzných kožních onemocnění**  
 (22) 01.05.2001  
 (32) 01.05.2000  
 (31) 2000/562400  
 (33) US  
 (86) PCT/US01/14011  
 (87) WO 01/083031  
 (57) Kompozice a způsoby jejich použití pro léčbu psoriázy a příbuzných kožních onemocnění a poruch. Kompozice zahrnují topickou kožní formulaci glukosaminu ve zvláčňující bázi jako je zvláčňující krém. Navíc ke glukosaminu formulace mohou obsahovat keratolytické substance, jako je extrakt salicylové kyseliny v kamenouhelném dehtu. Formulace mohou také obsahovat glukosamin a antioxidantní protizánětlivé bylinné extrakty jako je oleuropin a berberin ve zvláčňující bázi.
- (74) Matušková Martina Mgr., Mendlovo nám. 1a, Brno, 60300;
- 7 (51) **A 61 K 31/739, A 61 P 3/10**  
 (21) **2002-2519**  
 (71) A+ SCIENCE INVEST AB, Göteborg, SE;  
 (72) Fredman Pam, Göteborg, SE;  
 Buschard Karsten, Charlottenlund, DK;
- (54) **Farmaceutický přípravek a způsob léčení diabetu**  
 (22) 29.01.2001  
 (32) 27.01.2000  
 (31) 2000/0000258  
 (33) SE  
 (86) PCT/SE01/00169  
 (87) WO 01/054700  
 (57) Je popsáno použít alespoň jedné izofomy sulfatidu pro výrobu farmaceutického přípravku pro léčení diabetického stavu. Izofoma je výhodně izofoma s 8 až 24 atomy uhlíku v řetězci mastné kyseliny, výhodněji se 14 až 18 atomy uhlíku a nevhodněji se 16 atomy uhlíku.
- (74) Čermák Karel Dr., Národní třída 32, Praha 1, 11000;
- 7 (51) **A 61 K 35/00, A 61 K 35/32, A 61 K 35/78, A 61 P 17/00, A 61 K 7/42, A 61 K 7/48**  
 (21) **2002-3970**  
 (71) OLSON Bengt Krister, Copenhagen, DK;  
 (72) Olson Bengt Krister, Copenhagen, DK;
- (54) **Kombinované přípravky obsahující mořské a rostlinné extrakty**  
 (22) 10.05.2001  
 (32) 12.05.2000  
 (31) 2000/00782  
 (33) DK  
 (86) PCT/DK01/00331  
 (87) WO 01/085182  
 (57) Přípravek obsahující chrupavkový extrakt, extrakt ze semínek hroznového vína a extrakt z rajčat působí jako významné antioxidantní činidlo a inhibuje volné radikály. Přípravek, který obsahuje hydrofilní antioxidantní činidlo, lipofilní (hydrofobní) antioxidantní činidlo a chrupavkový extrakt, významně zvyšuje syntézu kolagenu v dermu. Tento přípravek dále snižuje účinnost kolagenázy a hladiny finálních produktů pokročilé glykace (AGE). Znamky stárnutí, jako například fotostárnutí způsobené expozicí UV záření, souvisí s úrovní syntézy kolagenu a s oxidací volných radikálů. Přípravky jsou určeny pro léčbu stárnoucí pleti a pro zpoždění nástupu známek stárnutí u zdravé pokožky.
- (74) Čermák Karel Dr., Národní třída 32, Praha 1, 11000;

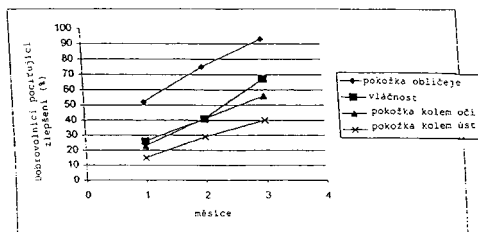

- 7 (51) **A 61 K 35/64, A 61 P 37/04**  
 (21) **2001-4094**  
 (71) ŘÍHA Jaromír MVDr. CSc., Brno, CZ;  
 BLÍZEK Augustin MVDr., Třeboň, CZ;  
 (72) Říha Jaromír MVDr. CSc., Brno, CZ;  
 Blízek Augustin MVDr., Třeboň, CZ;
- (54) **Injekční preparát ke zvýšení imunostimulačních schopností zvířat se sníženou vitální kapacitou**  
 (22) 14.11.2001  
 (57) Řešením je použití propolisu k přípravě preparátu pro

- injekční aplikaci ve veterinární medicíně ke zvýšení imunostimulačních schopností u zvířat se sníženou vitální kapacitou. Injekční preparát se podle řešení připraví tak, že se propolis získaný z ekologicky nezávadných lokalit homogenizuje, za stálého míchání vyluhuje po dobu 1 až 3 dnů v ethanolu a čirý výluh se po oddělení nerozpuštěného podílu smísí s dispersí roztaveného vosku z ovčí vlny a neběleného včelího vosku v oleji pro injekční použití.
- (74) Šimek Miroslav Ing., Plovdivská 2, Brno, 61600;
- 7 (51) **A 61 K 35/68, A 61 P 31/04**  
(21) **2003-449**  
(71) CONTROL-OX OY, Helsinki, FI;  
(72) Vuorela Heikki, Porvoo, FI;  
Vuorela Pia, Porvoo, FI;  
Hiltunen Raimo, Helsinki, FI;  
Leinonen Maija, Oulu, FI;  
Saikku Pekka, Helsinki, FI;
- (54) **Rostlinné a syntetické fenolické sloučeniny a rostlinné extrakty účinné v léčbě a prevenci chlamydiových infekcí**  
(22) 16.08.2001  
(32) 17.08.2000, 18.08.2000  
(31) 2000/225735, 2000/001832  
(33) US, FI  
(86) PCT/FI01/00726  
(87) WO 02/014464  
(57) Řešení se týká přirozených a syntetických sloučenin, rostlinných extraktů a přípravků je obsahujících a jejich směsí v léčbě a/nebo prevenci chlamydiových infekcí. Z rostlinných fenolických sloučenin a syntetických sloučenin a rostlinných extraktů mohou být připraveny medicínální preparáty, potravinové aditivní přípravky a funkční potraviny.
- (74) Čermák Karel Dr., Národní třída 32, Praha 1, 11000;
- 7 (51) **A 61 K 38/17, A 61 P 9/10**  
(21) **2003-720**  
(71) MERCK PATENT GMBH, Darmstadt, DE;  
(72) Barnes Christopher, Bad Soden, DE;  
Frech Matthias, Darmstadt, DE;  
Hofmann Uwe, Balkhausen, DE;  
Gleitz Johannes, Darmstadt, DE;  
Strittmatter Wolfgang, Ober-Ramstadt, DE;
- (54) **Nový specifický mechanismus k inhibici ulpívání destiček na kolagenu**  
(22) 23.08.2001  
(32) 25.08.2000  
(31) 2000/00118542  
(33) EP  
(86) PCT/EP01/09746  
(87) WO 02/015919  
(57) Použití polypeptidu Saratin k výrobě léčiv pro zabránění adheze a hromadění destiček po cévním poranění nebo endarterektomii. Nové použití Saratinu jakožto inhibitoru trombózy a vnitřní hyperplazie, přičemž se Saratin může používat lokálně jako topické činidlo nebo jako povlak nebo v jiném začlenění nebo spojení s medicínským zařízením.
- (74) Matějka Jan JUDr., Národní 32, Praha, 11000;
- 7 (51) **A 61 K 38/48, A 61 K 47/12, A 61 P 7/02**  
(21) **2002-1033**  
(71) AMGEN INC., Thousand Oaks, CA, US;  
(72) Kendrick Brent S., Louisville, CO, US;  
Peterson Brian, Simi Valley, CA, US;
- (54) **Farmaceutická kompozice obsahující fybrinolytické činidlo**  
(22) 29.09.2000  
(32) 01.10.1999  
(31) 1999/411335  
(33) US  
(86) PCT/US00/27022
- (87) WO 01/024817
- (57) Zmrazené a lyofilizované směsi metaloproteinázového fybrinolytického činidla (fibroláza nebo NAT), kde zde popsána metoda pro přípravu lyofilizované směsi, set a postup pro znovu rozpuštění lyofilizované směsi.
- (74) Čermák Karel Dr., Národní třída 32, Praha 1, 11000;
- 7 (51) **A 61 K 39/02, A 61 K 39/12, A 61 P 31/00**  
(21) **2002-4222**  
(71) WYETH, Madison, NJ, US;  
(72) Chu Hsien-Jue (Steve), Fort Dodge, IA, US;  
Li Wumin, Fort Dodge, IA, US;
- (54) **Vakcína**  
(22) 22.06.2001  
(32) 30.06.2000  
(31) 2000/215359  
(33) US  
(86) PCT/US01/20155  
(87) WO 02/002139  
(57) Vakcíny pro poskytování ochrany před onemocněním u zvířat indukujících zvýšený příjem orálně podávané vakcíny zvířetem. Způsoby jsou zaměřeny na mísení bakteriálního nebo virového antigenu s chuťově příjemnou ochucovací látkou rozpustnou ve vodě, dále přidání antigenu a ochucovací směsí do vehikula rozpustného ve vodě pro orální podávání vakciny zvířeti, s cílem poskytnout ochranu proti onemocnění souvisejícímu s infekcí přidaným antigenem a indukovat zvýšený příjem vakcíny s ochucovací látkou. Přimísení chuťově příjemné ochucovací látky poskytuje vakcínu s žádanou chutí, čímž se podpoří samostatné přijímání vakcíny a/nebo se zabrání odmítání formulace.
- (74) Korejzová Zdeňka JUDr., Spálená 29, Praha 1, 11000;
- 7 (51) **A 61 K 45/06, A 61 P 9/00**  
(21) **2002-3587**  
(71) WARNER-LAMBERT COMPANY, Morris Plains, NJ, US;  
(72) Bakker-Arkema Rebecca Guggemos, Ann Arbor, MI, US;  
Pressler Milton Lethan, Saline, MI, US;
- (54) **Léčivo pro léčení městnavého srdečního selhání obsahující diuretické činidlo a antagonistu vasopressinu**  
(22) 22.03.2001  
(32) 03.05.2000  
(31) 2000/201431  
(33) US  
(86) PCT/US01/09265  
(87) WO 01/082920  
(57) Řešení popisuje kombinace diuretika a antagonisty vasopressinu, které jsou použitelné pro zpomalení a zlepšení příznaků a procesu městnavého srdečního selhání, pro zvýšení vylučování vody močí a pro snížení vylučování sodíkových a draslíkových iontů v moči. Výhodnými antagonisty vasopressinu jsou sloučeniny vzorce I, kde R a R<sup>3</sup> jsou vodík nebo nižší alkyl; R<sup>1</sup>, R<sup>2</sup> a R<sup>3</sup> jsou nezávisle vodík, halogen, nižší alkyl, nižší alkoxy, amino, alkylamino nebo dialkylamino skupiny; a R<sup>4</sup> je vodík, fenyl nebo substituovaný fenyl, a jejich farmaceuticky přijatelné soli.
- (74) Čermák Karel Dr., Národní třída 32, Praha 1, 11000;

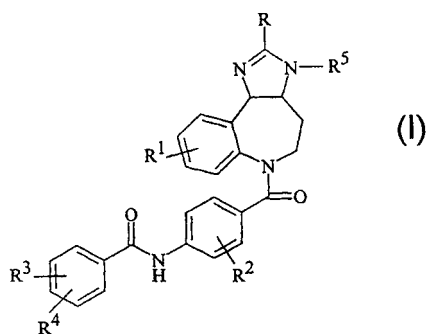

7 (51) **A 61 K 45/06, A 61 P 35/00, A 61 P 39/00**

(21) **2003-187**

(71) SCHERING AKTIENGESELLSCHAFT, Berlin, DE;

(72) Siemeister Gerhard, Berlin, DE;

Haberey Martin, Berlin, DE;

Thierauch Karl-Heinz, Berlin, DE;

(54) **Kombinace a prostředky, které ovlivňují funkci systémů VEGF/VEGF receptor a angioipoetin/Tie receptor**

(22) 20.06.2001

(32) 23.06.2000, 28.06.2000

(31) 2000/00250194, 2000/00250214

(33) EP, EP

(86) PCT/EP01/06976

(87) WO 01/097850

(57) Kombinace látek ovlivňujících biologickou aktivitu systémů vaskulární endotelový růstový faktor (VEGF)/VEGF receptor (sloučenina I) a látek ovlivňujících biologickou funkci systémů angioipoetin/Tie receptor (sloučenina II) k inhibici vaskularizace a léčení karcinomů.

(74) Kubát Jan Ing., Přístavní 24, Praha 7, 17000;

7 (51) **A 61 K 45/08, A 61 P 23/02**

(21) **2002-3030**

(71) EPICEPT, INC., Englewood Cliffs, NJ, US;

(72) Fischer Wilfried, Neubiberg, DE;

Stoeger Katharina, Schrobenhausen, DE;

Huber Petra, Muenchen, DE;

(54) **Farmaceutický prostředek**

(22) 06.03.2001

(32) 10.03.2000

(31) 2000/523652

(33) US

(86) PCT/US01/07060

(87) WO 01/068138

(57) Použití farmaceuticky přijatelného místně působícího prostředku pro výrobu léčiva k neinvazivnímu a nesystémovému podávání lokálního anestetika, které zahrnuje místní aplikaci lokálního anestetika v kombinaci s intradermálním penetračním činidlem, zvoleným ze skupiny, zahrnující přípravek z aloe, triglycerid a směs těchto látek.

(74) Korejzová Zdeňka JUDr., Spálená 29, Praha 1, 11000;

7 (51) **A 61 K 51/12, A 61 K 51/04**

(21) **2002-4112**

(71) AMERSHAM PLC, Little Chalfont, GB;

NIHON MEDI-PHYSICS CO LTD, Nishinomiya-shi, JP;

(72) Storey Anthony Eamon, Amersham, GB;

Brauers Georg, Amersham, GB;

Hanaoka Koichi, Sodegaura-city, JP;

Minosako Yoshihito, Sodegaura-city, JP;

Homma Koichi, Sodegaura-city, JP;

Shirakami Yoshifumi, Sodegaura-city, JP;

(54) **Stabilizátor pro radiofarmaka**

(22) 18.06.2001

(32) 22.06.2000

(31) 2000/0015242

(33) GB

(86) PCT/GB01/02652

(87) WO 01/097862

(57) Předkládané řešení poskytuje zlepšený stabilizátor pro radiofarmaka, který inhibuje nečistoty, které by mohly vznikat dvěma typy mechanismů rozkladu a vykazují takový účinek, že skladovatelnost radiofarmaka je po jeho přípravě prodloužena ve srovnání s konvenčními radiofarmaky. Zlepšení zahrnuje kombinaci amino-substituované aromatické karboxylové kyseliny nebo její soli, esteru nebo amidu v kombinaci s difosfonovou kyselinou nebo její soli.

(74) Čermák Karel Dr., Národní třída 32, Praha 1, 11000;

7 (51) **A 61 L 2/00**

(21) **2003-575**

(71) OCCIDENTAL CHEMICAL CORPORATION,  
Dallas, TX, US;

(72) Wang Qi, Grand Island, NY, US;

Nagy Sandor, Mason, OH, US;

(54) **Způsob přípravy sterilních výrobků z polymerů obsahujících stabilizátor na bázi poly(oxyalkylenu)**

(22) 30.08.2001

(32) 01.09.2000

(31) 2000/654359

(33) US

(86) PCT/GB01/03889

(87) WO 02/017972

(57) Vynález se týká způsobu přípravy sterilního výrobku. Přípraví se polymer mající halogen-obsahující opakující se jednotky, přičemž uvedený polymer obsahuje asi 0,005 až asi 65 phr stabilizátoru obecného vzorce TGOT', ve kterém T je nezávisle zvolen z množiny zahrnující R-, R-CO-, -P(OR)<sub>2</sub>-, -Si(OR)<sub>3</sub> nebo Si(OR)<sub>3</sub>, τ znamená T nebo A[GOT]<sub>n</sub>, přičemž každý A je nezávisle zvolen z množiny zahrnující LS-Sn-(R)<sub>3-q</sub>(SL)<sub>q</sub>, L-O-Sn-(R)<sub>3-q</sub>(OLJ)<sub>q</sub>, (CH<sub>2</sub>)<sub>p</sub>-S-Sn(R)<sub>3-q</sub>(S(CH<sub>2</sub>)<sub>p</sub>J)<sub>q</sub>, LCO<sub>2</sub>SN(R)<sub>3-q</sub>(OLCO-J)<sub>q</sub> a LSn(Y)<sub>3-q</sub>(LJ)<sub>q</sub>.

(74) Hakr Eduard Ing., Přístavní 24, Praha 7, 17000;

7 (51) **A 61 L 2/07**

(21) **2002-2563**

(71) VANDENHOVE Frans, Rijkkel-Borgloon, BE;

Vandenhove Frans, Rijkkel-Borgloon, BE;

(54) **Způsob sterilizace a/nebo pasterizace růstového média a zařízení k provádění tohoto způsobu**

(22) 01.02.2001

(32) 01.02.2000

(31) 2000/0001334

(33) FR

(86) PCT/BE01/00016

(87) WO 01/056617

(57) Vynález se týká homogenní alespoň částečné sterilizace nebo homogenní a kompletní pasterizace substrátu, např. růstového média pro rostliny nebo houby. V prvním kroku se substrát zavede přes plnicí oblast do prvního konce uzavřené duté nádoby (1a). Do nádoby (1a) se např. trubicí (10) zavede tekutina pro zvlhčení substrátu. Ve druhém kroku se substrát vede ohraničenou zónou dopravy směrem dopředu, až dosáhne druhého konce zařízení. Ve třetím kroku se substrát vede zónou zpětného transportu a vrací se k prvnímu konci, přičemž zóna transportu směrem dopředu a zóna zpětného transportu jsou od sebe odděleny trubicovou dělicí příčkou. Během zpětného transportu může být substrát podroben převalování. Druhý a třetí krok se opakují tolikrát, kolikrát je třeba pro získání homogenní a alespoň částečné sterilizace nebo homogenní a kompletní pasterizace

substrátu. Zařízení k provádění tohoto způsobu zahrnuje dutou nádobu (1a), která má vstup (11) a výstup (12), je otočná kolem osy otáčení, například kolem horizontální osy, a je opatřena prostředkem pro alespoň částečnou sterilizaci nebo úplnou pasterizaci substrátu. Dutá nádoba (1a) má další systém, zahrnující například ventil (5), pro zavádění substrátu do nádoby; transportní zařízení, například Archimédův šnek (2), pro transport substrátu a jeho rozšíření do v podstatě celého vnitřního prostoru duté nádoby (1a), který prochází v podstatě celou délkou duté nádoby (1a); a trubicovou sekci neboli trubicový průchod (4) obklopující transportní zařízení alespoň v úseku podstatné části jeho délky.

(74) Matějka Jan JUDr., Národní 32, Praha, 11000;

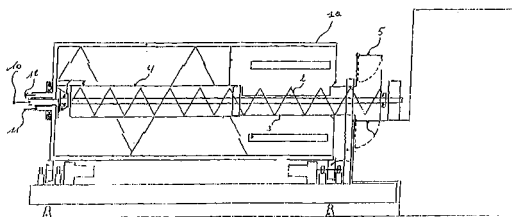

7 (51) **A 61 M 5/00**

(21) **2002-3628**

(71) MAKKINK Andrew Eugene, Delareyville District, ZA;

(72) Makkink Andrew Eugene, Delareyville District, ZA;

(54) **Infúze kapalin do lidského nebo zvířecího těla**

(22) 25.05.2001

(32) 25.05.2000, 31.08.2000

(31) 2000/2606, 2000/4569

(33) ZA, ZA

(86) PCT/ZA01/00065

(87) WO 01/089608

(57) Infúzní zařízení (310) obsahuje směrem proti proudu zařízení (344) pro ovládání tlaku a směrem po proudu zařízení (320) pro ovládání průtoku. Do zařízení (344) vstupuje infúzní kapalina vstupním otvorem (348) a hladina kapaliny v komoře (346) se ovládá prostřednictvím plováku (350), který uzavírá jak vstupní otvor (348), tak výstupní otvor (368). Filtrační větrací otvor (362) udržuje atmosférický tlak v komoře (346). Do zařízení (320) se přivádí infúzní kapalina při konstantním hydraulickém spádu pomocí průtokového potrubí (316.1). Vyhvěč (341) kapek přivádí kapky do vzduchotěsné komory (324). Kuželová jehla (330) způsobuje, že se otvor (328) nastavitelně otvírá na předem stanovený stupeň, aby se kapalina dávkovala předem stanovenou rychlostí. Seřizování (336) pomocí závitového spojení a kalibrační prostředky umožňují kalibrované nastavení. Průtokovým potrubím (316) se dávkuje měřený průtok infúzní kapaliny do lidského nebo zvířecího těla.

(74) PATENTSERVIS PRAHA a.s., Jivenská 1, Praha 4, 14000;

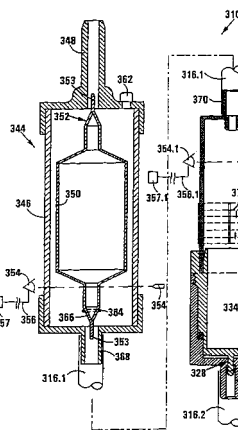

7 (51) **A 61 M 37/00, A 61 K 31/47, A 61 P 15/00**

(21) **2002-4175**

(71) 3M INNOVATIVE PROPERTIES COMPANY, St. Paul, MN, US;

(72) Hedenstrom John C., Saint Paul, MN, US;

Jozwiakowski Michael J., Stillwater, MN, US;

Martinez Mark, Albany, CA, US;

Phares Kenneth R., Chapel Hill, NC, US;

Trofatter Kenneth F. Jr., Minnetonka, MN, US;

(54) **Systémy a způsoby pro léčbu slizničního povrchu**

(22) 22.06.2001

(32) 22.06.2000, 29.09.2000

(31) 2000/213420, 2000/676339

(33) US, US

(86) PCT/US01/19979

(87) WO 01/097795

(57) Systém pro léčbu onemocnění sdruženého se slizničním povrchem, systém obsahující sloučeninu modifikující imunitní odpověď (IRM) vybranou z imidazochinolinových aminů, imidazopyridinových aminů, oxazolochinolinových aminů, thiazolochinolinových aminů, 6,7-fúzovaných cykloalkylimidazopyridinových aminů, imidazonafyridinových aminů, oxazolochinolinových aminů, thiazolochinolinových aminů, 1,2-můstkem spojených imidazochinolinových aminů a jejich farmaceuticky přijatelných solí, a aplikační zařízení pro aplikaci IRM sloučeniny na povrch sliznice. Tento systém IRM sloučenin a aplikátoru může být použit k léčbě stavů sdružených se slizničními povrchy, jako jsou například dysplázie a intraepiteliální neoplázie hrdla děložního.

(74) Čermák Karel Dr., Národní třída 32, Praha 1, 11000;

7 (51) **A 61 N 1/18**

(21) **2002-3624**

(71) OPTOBIONICS CORPORATION, Wheaton, IL, US;

(72) Chow Alan Y., Wheaton, IL, US;

Chow Vincent Y., Hanover Park, IL, US;

(54) **Umělé sítnicové zařízení se stimulačními a zemnicími zpětnými elektrodami umístěnými na opačných stranách neurosítě a způsob připevnění**

(22) 01.05.2001

(32) 04.05.2000

(31) 2000/564841

(33) US

(86) PCT/US01/14015

(87) WO 01/083026

(57) Umělé sítnicové zařízení (10) implantované do subretinálního prostoru oka osob s určitými typy retinální slepoty indukují umělé vidění elektrickou stimulací zbývajících živých buněk sítnice. Umělé sítnicové zařízení (10) obsahuje stimulační elektrodovou jednotku (12), přednostně umístěnou do subretinálního prostoru a

ocasový přesah (30), kryjící zemnicí zpětnou elektrodovou jednotku (16), která může být umístěna do sklivcové dutiny. Stimulační elektrodová jednotka obsahuje řadu elektrodových podjednotek (22). Každá elektrodová podjednotka (22) obsahuje jednu nebo více elektricky připojených mikrofotodiod (23a) například do série, aby se poskytlo zvýšené napětí a proud mikroelektrodě. Stimulační elektrodová jednotka a zemnicí zpětná elektrodová jednotka (16) jsou přednostně umístěny na opačných stranách neurosítě, aby bylo umožněno účinné a vysoké rozlišení transretinální elektrické stimulace neuroretinálních buněk.

(74) Čermák Karel Dr., Národní třída 32, Praha 1, 11000;

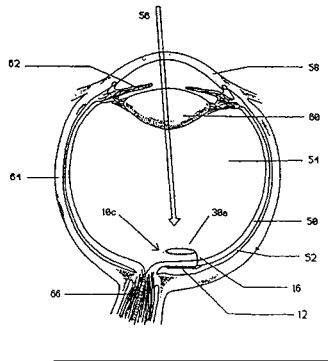

7 (51) **A 61 N 5/10**

(21) **2001-3003**

(71) VAŇÁK Karel, Přešov, CZ;

(72) Vaňák Karel, Přešov, CZ;

(54) **Zařízení pro zachycení, urychlení a směřování kvantových částic bosonického charakteru pro léčebné účely**

(22) 17.08.2001

(57) Zařízení podle vynálezu využívá k destrukci nádorů a jiných objektů upraveného svazku popř. rotujícího pole kvantových částic. Sestává z přijímací jednotky (1) s filtrem (2) pro zachycení kvantových částic, z třídící jednotky (3), z vícestupňového urychlovače (4), a z alespoň jedné rotační jednotky (5, 5'), pro pohybové ovládní svazku kvantových částic, propojené s výstupní tryskou (6) a/nebo s odsávací hlavici (7), které jsou připojeny na měnič vlnové amplitudy (8) pro řízení výstupních charakteristik kvantového toku. Výstupní tryska (6) a odsávací hlavice (7) mohou mít proměnný výstupní či vstupní průřez. Na odsávací hlavici (7) jsou napojeny odsávací ventilátory (11, 11', 11'') a koncový sterilizační stupeň (12). Řízení je umožněno ovládacím panelem (9) a silovou a elektronickou řídicí jednotkou (10).

(74) Sedlák Jiří Ing., Husova 16, České Budějovice, 37001;

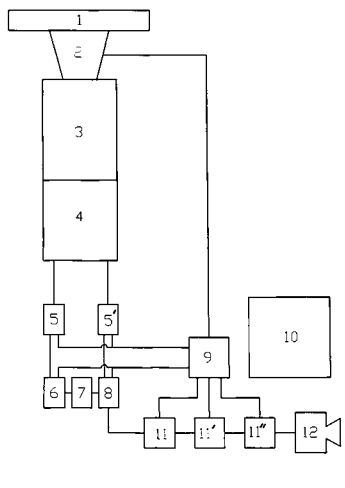

7 (51) **A 63 F 13/00**

(21) **2002-3071**

(71) BERSCH GAMING, LLC, Easton, CT, US;

(72) Congello Phillip Jr., Easton, CT, US;

(54) **Herní zařízení pro zlomkové hodnoty a způsob hry**

(22) 12.02.2001

(32) 18.02.2000, 17.10.2000

(31) 2000/183463, 2000/690229

(33) US, US

(86) PCT/US01/04383

(87) WO 01/060473

(57) Herní zařízení pro sázkové hry pro zlomkové hodnoty obsahuje prostředek, poskytující záznam vstupu zlomkové hodnoty každému z hráčů, který sází zlomkové částky, a prostředek k určení výher placených podle zlomkové hodnoty sázky, jestliže je hráč kvalifikován jako výherce. Při hře hráči sází částku, která je při nákupu z požadované částky jakýmkoli zlomkem pevné hodnoty, celého jednotkového vstupu na hru.

(74) Čermák Karel Dr., Národní třída 32, Praha 1, 11000;

7 (51) **B 01 D 15/08, C 08 B 37/06**

(21) **2002-3399**

(71) HERBSTREITH & FOX KG, Neuenbürg, DE;

(72) Carle Reinhold, Altenriet, DE;

Keller Petra, Ostfildern, DE;

Schieber Andreas, Stuttgart, DE;

Rentschler Christine, Pforzheim, DE;

Katzschner Thomas, Stuttgart, DE;

Rauch Dietmar, Leverkusen, DE;

Fox Gerhard F., Neuenbürg, DE;

Endress Hans-Ulrich, Neuenbürg, DE;

(54) **Způsob získávání hodnotných látek z vedlejších produktů zpracování ovoce a zeleniny**

(22) 11.04.2001

(32) 13.04.2000

(31) 2000/10018533

(33) DE

(86) PCT/DE01/01426

(87) WO 01/078859

(57) Způsob získávání hodnotných látek z vedlejších produktů při zpracování ovoce a zeleniny, při kterém se při získávání pektinu jako první hodnotné látky z vedlejších produktů za použití selektivního adsorbentu oddělují polyfenoly, obsažené ve vedlejších produktech, jako druhá hodnotná látka a získávají se následnou desorpcí z adsorbentu. Obzvláště se používá odpadních vedlejších produktů při výrobě šťáv ze zralých plodů nebo ze zeleniny obzvláště jablečného nebo citrusového trestu. Jako adsorbent se s výhodou použije styren-divinylbenzen nebo zesíťované polysacharidy.

(74) Matějka Jan JUDr., Národní 32, Praha, 11000;

7 (51) **B 01 D 53/86, B 01 J 29/06**

(21) **2002-2433**

(71) UHDE GMBH, Dortmund, DE;

(72) Schwefer Meinhard, Dortmund, DE;

Szonn Erich, Witten, DE;

Turek Thomas, Karlsruhe, DE;

(54) **Způsob snížení obsahu NO<sub>x</sub> a N<sub>2</sub>O**

(22) 09.01.2001

(32) 14.01.2000

(31) 2000/10001539

(33) DE

(86) PCT/EP01/00156

(87) WO 01/051181

(57) Způsob snížení obsahu NO<sub>x</sub> a N<sub>2</sub>O v procesních plynech a odplyných spočívá v tom, že se provádí v přítomnosti katalyzátoru, který v podstatě obsahuje jeden nebo více zeolitů obsahujících železo, přičemž plyn obsahující N<sub>2</sub>O a NO<sub>x</sub> se za účelem odstranění N<sub>2</sub>O vede v prvním kroku v

reakční zóně I pro odstranění  $N_2O$  při teplotě nižší než 500 °C přes katalyzátor a výsledný plynný proud se dále vede ve druhém stupni v reakční zóně II přes železo-obtahuje zeolitový katalyzátor, přičemž k plynnému proudě se před jeho vstupem do reakční zóny II přidává podíl  $NH_3$ , který je dostatečný k redukci  $NO_x$ . Vynález zahrnuje i zařízení k provádění tohoto způsobu.

(74) Všečetka Miloš JUDr., Hálkova 2, Praha 2, 12000;

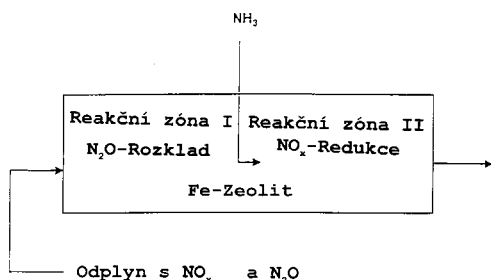

7 (51) **B 01 J 2/20, A 61 K 9/16, A 61 J 3/00**

(21) **2002-3764**

(71) WARNER-LAMBERT COMPANY, Morris Plains, NJ, US;

(72) Ghebre-Sellassie Isaac, Morris Plains, NJ, US;  
Mollan Matthew J. Jr., Succasunna, NJ, US;  
Pathak Nitin, Succasunna, NJ, US;  
Lodaya Mayur, Succasunna, NJ, US;  
Fessehaie Mebrahtu, Mineola, NY, US;  
Shah Umang, Budd Lake, NJ, US;

(54) **Způsob a zařízení na výrobu farmaceutického granulovaného výrobku**

(22) 14.05.2001

(32) 22.05.2000

(31) 2000/576373

(33) US

(86) PCT/US01/15597

(87) WO 01/089679

(57) Způsob výroby farmaceutického granulátu spočívá v tom, že se smíchá nejméně jedna farmaceuticky aktivní složka s excipienty, pojivky a kapalinami k vytvoření vlhké směsi, vytvarování vlhké směsi na granulát a sušení granulátu, přičemž granulát se vytváří v dvoušnekovém granulátoru se sekačkou a jednotlivé složky se dávkuje do granulátoru v předem zvolených místech a kontinuálně se odtahuje granulát a následně se suší. Zařízení zahrnuje více dávkovačů k dávkování prášků a kapalin, dvoušnekový granulátor na granulování, radiofrekvenční nebo mikrovlnné sušící zařízení na sušení granulátu a alespoň jeden mlýn na zpracování usušeného granulátu na požadovanou velikost částic. Zařízení má prostředek na on-line sledování klíčových parametrů způsobu. Vyrobený granulátor se dá stlačit do tablet nebo zabudovat do kapslí, přičemž v obou případech se dosahuje rovnoměrné distribuce aktivní složky. Dvoušnekový granulátor má první a druhý dopravní prvek s mísicím prvkem mezi dopravními prvky a druhý dopravní prvek má alespoň jedno stoupání závitu menší než alespoň jedno stoupání závitu prvního dopravního prvku.

(74) Čermák Karel Dr., Národní třída 32, Praha 1, 11000;

7 (51) **B 01 J 19/26, B 01 J 8/08, C 07 C 37/20**

(21) **2002-2673**

(71) INSTYTUT CIĘŻKIEJ SYNTEZY ORGANICZNEJ "BLACHOWNIA", Kędzierzyn-Koźle, PL;  
PETRO CARBO CHEM S. A., Gliwice, PL;

(72) Kiedik Maciej, Kędzierzyn-Koźle, PL;  
Kolt Jozef, Zabrze, PL;  
Pokorska Zofia, Kędzierzyn-Koźle, PL;  
Szymanski Kazimierz, Kędzierzyn-Koźle, PL;  
Kościuk Ryszard, Kędzierzyn-Koźle, PL;  
Rzodeczko Anna, Kędzierzyn-Koźle, PL;  
Matyja Stanislaw, Kędzierzyn-Koźle, PL;

Rdesinska-Ćwik Teresa, Kędzierzyn-Koźle, PL;  
Kaładkowska Małgorzata, Kędzierzyn-Koźle, PL;

(54) **Reaktor pro provádění reakce při získávání bisfenolu A**

(22) 05.08.2002

(32) 07.08.2001

(31) 2001/349079

(33) PL

(57) Reaktor pro získávání bisfenolu A z fenolu a acetonu za přítomnosti silně kyselého měniče kationtů jako katalyzátoru, obsahujícího chemicky vázaný reakční promotor. Reakční směs prochází vzhůru přes katalyzátorové lože, které má tvar svislé válcové tlakové nádoby. Reaktor je opatřen čtyřmi filtračními soustavami, které byly vloženy přes trysky v hlavicích reaktoru. Dvě z těchto soustav (2, 3) jsou provozovány v horní části katalyzátorového lože, přičemž jsou zajištěny proti bočnímu pohybu, zatímco další dvě soustavy (1, 4) jsou příslušně umístěny v blízkosti spodní a horní hlavice reaktoru. Je výhodné, aby jako filtračních prvků bylo využito filtračních štěrbinových trysek (5), jejichž počet je zvolen tak, aby alespoň jedna tryska (5) připadala na 1 m<sup>2</sup> vodorovného průřezu reaktoru. Kromě toho je výhodné přidávat ke katalyzátoru inertní granulovaný materiál, jehož specifická hmotnost za reakčních podmínek je nižší, než u reakční směsi, nebo slabě alkalický měnič aniontů, jehož specifická hmotnost je nižší, než u katalyzátoru.

(74) Čermák Karel Dr., Národní třída 32, Praha 1, 11000;

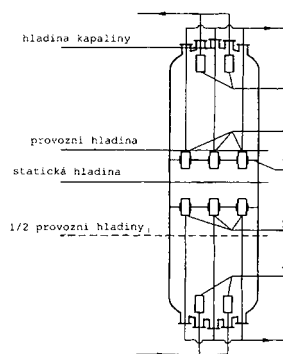

7 (51) **B 01 J 23/28, B 01 J 23/50, B 01 D 53/94, B 01 D 53/32**

(21) **2002-3355**

(71) ACCENTUS PLC, Didcot, GB;

(72) Raybone David, Gloucester, GB;

Shawcross James Timothy, Charlbury, GB;

(54) **Katalytický materiál a způsob jeho výroby a způsob a reaktor pro zpracování výfukových plynů**

(22) 05.04.2001

(32) 11.04.2000, 18.08.2000

(31) 2000/0008815, 2000/0020429

(33) GB, GB

(86) PCT/GB01/01571

(87) WO 01/076733

(57) Katalytický materiál pro katalytické zpracování výfukových plynů z vnitřního spalovacího motoru za pomoci plazmatu obsahuje aktivovaný oxid hlinitý, který obsahuje stříbro nebo oxid molybdenu  $MnO_3$ . Způsob výroby katalytického materiálu zahrnuje vytvoření tělesa aktivovaného oxidu hlinitého s obsahem stříbra v koncentraci, která je dostatečná pro katalytickou redukci oxidů dusíku na dusík a vystavení tělesa aktivovaného oxidu hlinitého hydrotermálnímu zpracování. Způsob zpracování výfukových plynů obsahuje fázi vytvoření netermálního plazmatu ve výfukových plynech a vedení těchto výfukových plynů tělesem z aktivovaného oxidu hlinitého s obsahem stříbra. Reaktor (1) pro zpracování výfukových plynů obsahuje reakční komoru (2), která

zahrnuje vstupní část (3) a výstupní část (4), zařízení pro generování netermálního plazmatu a těleso přístupné pro plyny, které je vyrobeno z aktivovaného oxidu hlinitého s obsahem stříbra.

(74) Zelený Pavel JUDr., Hájkova 2, Praha 2, 12000;

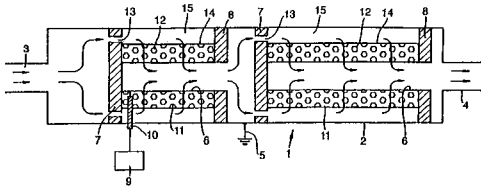

7 (51) **B 01 J 23/44, C 07 C 57/04, C 07 C 69/54**

(21) **2002-4066**

(71) CELANESE INTERNATIONAL CORPORATION,  
Dallas, TX, US;

(72) Unruh Jerry D., Manitou Springs, CO, US;  
Diaz Norma Jean, Bishop, TX, US;  
Molina Robert Ray, Alice, TX, US;  
Snyder Phillip Sidney, Friendswood, TX, US;  
Windhorst Kenneth Allen, Portland, TX, US;

(54) **Katalyzátor obsahující paládium a jeho použití**

(22) 11.04.2002

(32) 12.04.2001

(31) 2001/833945

(33) US

(86) PCT/US02/11386

(87) WO 02/083299

(57) Katalyzátor pro výrobu kyseliny akrylové nebo kyseliny methakrylové oxidací propylenu, akroleinu nebo izobutylenu, přičemž se katalyzátor vyrobit redukcí soli paládia nebo kovového paládia redukčním činidlem, jako je propylen, v jednofázovém nebo dvoufázovém vodném organickém rozpouštědle bez obsahu kyslíku, obsahující jako pomocné rozpouštědlo C<sub>2</sub>-C<sub>6</sub>-karboxylové kyseliny nebo C<sub>3</sub>-C<sub>6</sub>-ketonu, nebo jejich směsi. Kontinuální způsob výroby kyseliny akrylové nebo methakrylové nebo jejich C<sub>1</sub> až C<sub>6</sub> esterů za použití katalyzátoru obsahujícího paládium.

(74) Korejzová Zdeňka JUDr., Spálená 29, Praha 1, 11000;

7 (51) **B 01 J 38/74, C 07 C 45/79, C 07 C 45/50, B 01 J 31/40**

(21) **2003-619**

(71) JOHNSON MATTHEY PLC, London, GB;

(72) Brown Alistair Chalmers Ramsay, Darlington, GB;

Pearce Ronald, Yarm, GB;

Reynolds Geoffrey, Redcar, GB;

Burnham David Robert, Macclesfield, GB;

Pickard Derek John, Stockton on Tees, GB;

(54) **Způsob znovuzískání kovů spalováním kov-  
obsahujících bázeických iontoměničových  
pryskyřic**

(22) 22.08.2001

(32) 05.09.2000

(31) 2000/0021715

(33) GB

(86) PCT/GB01/03780

(87) WO 02/020451

(57) Způsob znovuzískání hodnotných kovů ze skupiny rhodium, kobalt a jejich směs, z reakčního produktového proudu spočívá v tom, že se reakční produktový proud uvede do styku s bázeickou iontoměničovou pryskyřicí tak, že se alespoň část kovu váže k pryskyřici ve formě kovové složky, načež se bázeická iontoměničová pryskyřice obsahující kovovou složku spálí za vzniku popela obsahujícího kov nebo/a oxidy kovu a uvedený kov nebo/a oxidy kovu se oddělí od zbytku popela. Způsob je vhodný pro znovuzískání hodnotného rhodiového a kobaltového katalyzátorového materiálu z homogenně katalyzovaných

hydroformylačních reakcí olefinů s oxidem uhelnatým.

(74) Hakr Eduard Ing., Přístavní 24, Praha 7, 17000;

7 (51) **B 05 B 7/04**

(21) **2002-3442**

(71) CHROBÁK Július, Košice, SK;

(72) Chrobák Július Doc. Ing. CSc., Košice, SK;

(54) **Zařízení na zvýšení dostřiku kontinuálního  
aerosolového paprsku**

(22) 11.04.2001

(32) 11.04.2000

(31) 2000/526

(33) SK

(86) PCT/SK01/00009

(87) WO 01/076765

(57) Zařízení na zvýšení dostřiku aerosolového paprsku využívá myšlenku snížení tření vystupujících mikroskopických kapek do okolní atmosféry tím, že se mikroskopické kapky obalí rychle se pohybujícím nosným proudem plynu nebo plynů, jejichž tření vůči plynům v atmosféře je menší, než tření mikroskopické kapky vůči atmosféře. Zařízení sestává ze soustavy trysek (3) vedoucích do směšovací komory (4), kterou proudí nosný plyn vysokou rychlostí a ten se dále zrychluje a tvaruje ve výstupní trysce (1), přičemž vstup výstupní trysky (1) je výstupem směšovací komory (4), jejímž osou je totožná s osou výstupní trysky (1).

(74) Pavlica Tomáš Ing., Lohnského 846/21, Praha 5, 15200;

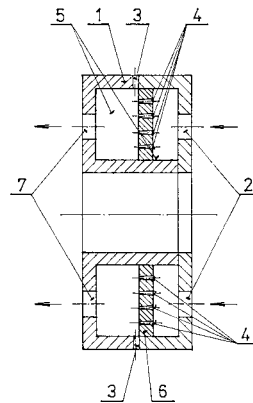

7 (51) **B 05 B 7/04**

(21) **2002-3443**

(71) CHROBÁK Július, Košice, SK;

(72) Chrobák Július Doc. Ing. CSc., Košice, SK;

(54) **Způsob zvýšení dostřiku kontinuálního  
aerosolového paprsku**

(22) 11.04.2001

(32) 11.04.2000

(31) 2000/527

(33) SK

(86) PCT/SK01/00010

(87) WO 01/076764

(57) Způsob zvýšení dostřiku kontinuálního aerosolového paprsku umožňuje dopravovat aerosol na větší vzdálenosti, zejména při hašení požárů a při rozprašování chemických postřiků v zemědělství. Využívá myšlenku snížení tření vystupujících mikroskopických kapek do okolní atmosféry tím, že se mikroskopické kapky obalí rychle se pohybujícím nosným proudem plynu nebo plynů, jejichž tření vůči plynům v atmosféře je menší, než tření mikroskopické kapky vůči atmosféře. Způsob spočívá v tom, že do urychlovací komory (4), která ústí do výstupní části, přičemž jejich osy jsou totožné, vstupuje proud plynu a proud aerosolu. Proud aerosolu se do urychlovací komory (4) přivádí radiálně a urychluje se proudem plynu, který vstupuje axiálně.

- (74) Pavlica Tomáš Ing., Lohnského 846/21, Praha 5, 15200;

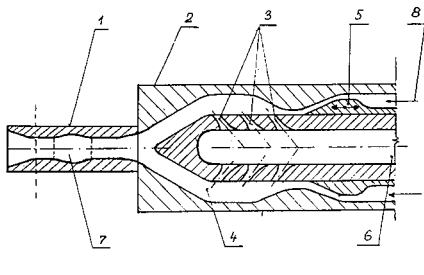

7 (51) **B 05 D 3/06**

(21) **2002-2167**

(71) ERWIN BEHR AUTOMOTIVE GMBH, Wendingen, DE;

(72) Berg Matthias, Wendingen, DE; Kupferer Ralf, Stuttgart, DE; Ehrath Martin, Göppingen, DE;

(54) **Zařízení pro ozařování součástí ultrafialovým zářením**

(22) 21.12.2000

(32) 22.12.1999

(31) 1999/19961991

(33) DE

(86) PCT/EP00/13085

(87) WO 01/045863

(57) Zařízení (10, 40, 60) pro ozařování součástí ultrafialovým zářením, které má alespoň jeden zdroj UV-záření a alespoň jedno dopravní zařízení pro dopravu součásti od podávacího místa do ozařovací oblasti a z ozařovací oblasti do odebracího místa, je pro zjednodušení obsluhy uspořádáno tak, že má společné podávací a odebrací místo a že dopravní zařízení je uspořádáno pro dopravu součásti mezi společným podávacím a odebracím místem a ozařovací oblastí tam a zpět.

(74) Čermák Karel Dr., Národní třída 32, Praha 1, 11000;

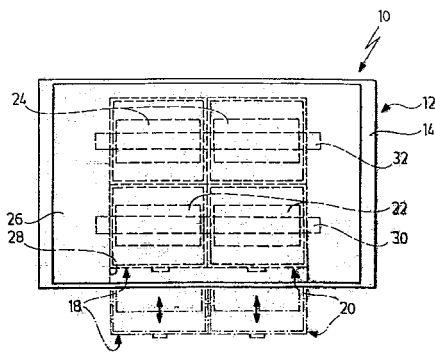

7 (51) **B 21 C 37/26, B 23 K 9/028, F 28 F 1/36**

(21) **2002-3497**

(71) BRÜNDERMANN Georg, Thuine, DE;

(72) Bründermann Georg, Thuine, DE;

(54) **Žebrovaná trubka**

(22) 19.01.2001

(32) 22.04.2000

(31) 2000/10020011

(33) DE

(86) PCT/DE01/00212

(87) WO 01/081022

(57) Podle způsobu výroby žebrovaných kovových trubek (1) se na rotující těleso (2) trubky (1) tečně přivádí alespoň jeden spojitý pás (4) vytvářející žebrování a přibližně ve tvaru šroubovice se na těleso (2) trubky (1) navíjí. Strana pásu (4) přivracená k tělesu (2) trubky (1) se spojuje s povrchem trubky (1) pomocí svařovacího zařízení (8) s využitím přídavného materiálu. Pás (4) se před navinutím na těleso (2) trubky (1) ohýbá pod přibližně pravými úhly,

přičemž po navinutí tvoří žebrování. Pás (4) se přednostně ohýbá do profilu tvaru "U" a žebrová spojnice, která spojuje dvě ramena profilu "U", se přivádí naplocho na těleso (2) trubky (1).

(74) Hakr Eduard Ing., Přístavní 24, Praha 7, 17000;

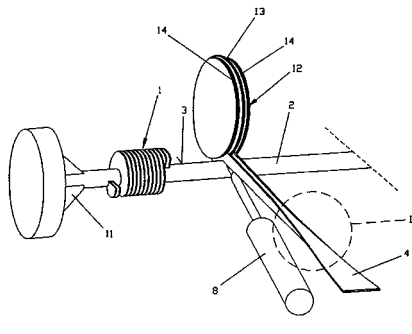

7 (51) **B 21 D 41/02**

(21) **2002-2818**

(71) PARKER HANNIFIN GMBH, Bielefeld, DE;

(72) Ehrke Dieter, Bielefeld, DE;

Hunkenschroeder Udo, Bielefeld, DE;

Runte Frank-Stefan, Schloß/Stukenbrock, DE;

Ziehl Martin, Hövelhof, DE;

(54) **Zařízení k úpravě koncové části obrobku**

(22) 11.08.2001

(32) 16.08.2000, 16.08.2000

(31) 2000/10040595, 2000/10040596

(33) DE, DE

(86) PCT/DE01/03117

(87) WO 02/013992

(57) Zařízení k úpravě koncové části obrobku (2), zejména k přetváření konce trubky lisováním za studena, přičemž první hydrodynamicky ovladatelný prvek (7) přenosu síly slouží k upnutí obrobku (2) a silovým působením druhého hydrodynamicky ovladatelného prvku (9) přenosu síly dochází k přetváření, a prvky (7, 9) přenosu síly jsou vedeny koaxiálně a umístěny ve stejném pouzdru (3), je uspořádáno tak, že mezi prvním prvkem (7) přenosu síly a druhým prvkem (9) přenosu síly je první tlaková komora (26), připojená k první tlakové přípojce (25), přičemž ke druhému prvkem (9) přenosu síly je přiřazena druhá tlaková komora (28), připojená ke druhé tlakové přípojce (27), takže napuštění tlakového média vyvolá pohyb druhého prvku (9) přenosu síly ve směru upínání a přetváření, přičemž během posunu druhého prvku (9) přenosu síly vpřed k upnutí obrobku (2) je uzavřením první tlakové přípojky (25) udržován tlak tlakového média, uzavřeného v první tlakové komoře (26), a při dosažení nastaveného přetlaku je vypuštěno tlakové médium z první tlakové komory (26) takže při prvním prvkem (7) přenosu síly v upínací poloze lze posouvat druhým prvkem (9) přenosu síly vůči prvnímu prvkem (7) přenosu síly k přetváření obrobku a po přetvoření koncové části obrobku (2) se opětovným napuštěním tlakového média do první tlakové komory (26) pohybuje druhý prvek (9) přenosu síly a následně působením zvláštního pohonu (50, 51) první prvek (7) přenosu síly do výchozí polohy.

(74) Malůšek Jiří Ing., Mendlovo nám. 1a, Brno, 60300;



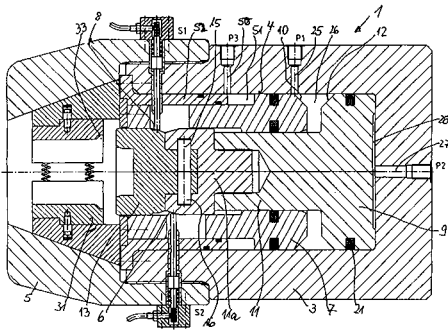

- 7 (51) **B 22 D 11/00**  
 (21) **2002-3038**  
 (71) C. D. WÄLZHOLZ  
 PRODUKTIONSGESELLSCHAFT MBH, Hagen,  
 DE;  
 (72) Junius Hans-Toni, Iserlohn, DE;  
 (54) **Tenkostěnný ocelový konstrukční díl a způsob  
 jeho výroby**  
 (22) 05.01.2001  
 (32) 13.03.2000  
 (31) 2000/10011758  
 (33) DE  
 (86) PCT/EP01/00088  
 (87) WO 01/068293  
 (57) Vynález se týká způsobu výroby tenkostěnného ocelového konstrukčního dílu s vnitřní jádrovou vrstvou (B) a vnějšími vrstvami (A). Jádrová a okrajové vrstvy z rozdílně zpracovatelných legovaných ocelí se spojují litím do jednoho vícevrstvého kompozitního materiálu s ploše probíhajícím gradientem legování na hraničních plochách, kompozitní materiál se tváří v rozměr tenkostěnných konstrukčních dílů a konstrukční díly se tepelně zpracovávají pro dosažení rozdílných vlastností týkajících se pevnosti a/nebo tvrdosti vrstev z rozdílně zpracovatelných legovaných ocelí.  
 (74) Fischer Michael Ing., Na Hrobci 5, Praha 2, 12800;

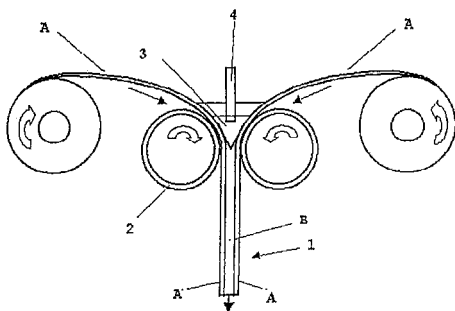

- 7 (51) **B 22 D 17/32, B 29 C 45/82**  
 (21) **2002-3744**  
 (71) PROCONTROL AG, Flawil, CH;  
 (72) Stillhard Bruno, St. Gallen, CH;  
 Siegrist Ronald, Oberuzwil, CH;  
 (54) **Způsob, jakož i hnací systém pro řízení /  
 regulaci lineárního lisovacího / lícího pohybu**  
 (22) 19.04.2001  
 (32) 20.04.2000  
 (31) 2000/0793  
 (33) CH  
 (86) PCT/CH01/00249  
 (87) WO 01/081027  
 (57) Vynález se týká způsobu pro řízený pohon lící osy (8) strojí pro tlakové lití, s hnacím pístem (15), přičemž se regulovaně ovládá jak dopředný pohyb tak i zpětný pohyb pístu (15) tím, že se tok, popřípadě tlak oleje ze strany

pístní tyče alespoň ve fázi plnění reguluje pomocí čerpadla (30) a pomocí paralelně s čerpadlem pracujícího škrtkového ventilu (103), nezávisle pomocí vždy jednoho servomotoru.

- (74) PATENTSERVIS PRAHA a.s., Jivenská 1, Praha 4,  
 14000;

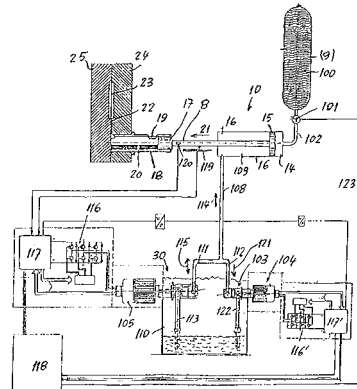

- 7 (51) **B 23 B 19/02**  
 (21) **2001-3999**  
 (71) TAJMAC-ZPS, A. S., Zlín, CZ;  
 (72) Zemánek Jaroslav Ing., Uherské Hradiště, CZ;  
 (54) **Vřetenový buben**  
 (22) 07.11.2001  
 (57) Vřetenový buben sestává ze dvou základních, vzájemně propojených kotoučů (2, 3) opatřených centrálním vývrtem (6), umístěným ve vlastní středové ose (z). Základní kotouče (2, 3) jsou opatřeny současně obvodovými vývrty (5), umístěnými na roztečné kružnici rovnoměrně kolem centrálního vývrtu (6) pod úhlem ( $\alpha$ ), přičemž podélná osa (z) centrálního vývrtu (6) a podélná osa (y) vývrtů (5) jsou vzájemně rovnoběžné. Základní kotouče (2, 3) jsou vzájemně propojeny vyztužovacími žebry (4).

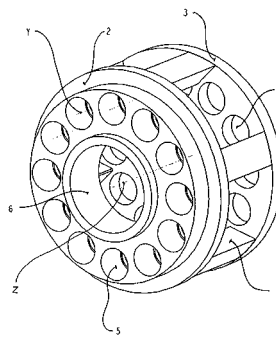

- 7 (51) **B 23 B 27/00**  
 (21) **2002-545**  
 (71) ISCAR LTD., Tefen, IL;  
 (72) Hecht Gil, Nahariya, IL;  
 (54) **Kapsa pro uložení řezné vložky**  
 (22) 02.08.2000  
 (32) 18.08.1999  
 (31) 1999/131463  
 (33) IL  
 (86) PCT/IL00/00460  
 (87) WO 01/012369  
 (57) Kapsa (50) je opatřena dvěma opěrnými bočními stěnami (20, 58) a základnou (24), uspořádanou příčně. První ze dvou opěrných bočních stěn (20) je pevná vzhledem k základně (24) a má dvě kopláně od sebe vzdálené povrchové plochy (30, 32), pro umístění řezné vložky (18). Druhá ze dvou opěrných bočních stěn (58) je otočná kolem osy, příčně k základně (24), a má dvě kopláně od sebe vzdálené povrchové plochy (60, 62) pro umístění řezné vložky (18). Předmětné uspořádání umožňuje

čtyřbodové umístění řezné vložky (18) v kapse (50) namísto běžně známého trojbodového umístění.

(74) Čermák Karel Dr., Národní třída 32, Praha 1, 11000;

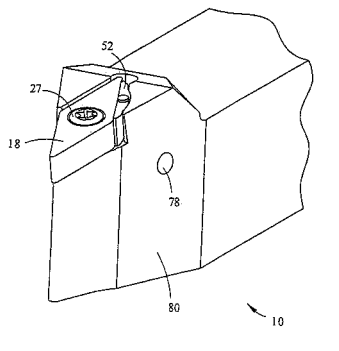

7 (51) **B 23 B 31/00**

(21) **2002-3487**

(71) RÖHM GMBH, Sontheim, DE;

(72) Röhm Günter Horst, Sontheim, DE;

(54) **Vrtáčka**

(22) 21.10.2002

(32) 23.10.2001

(31) 2001/10151582

(33) DE

(57) Ve volném konci vrtacího vřetene (4) je v jeho podélném směru vytvořen úchyt (15) čepu s rotačně nesymetrickým průřezem, přičemž je ve stěně (17) úchytu uložen zaskakovací článek (18), který je pomocí kroužku (19) vřetene přestavitelný mezi polohou, vyčnívající do úchytu (15) vřetene, a polohou, vytaženou z úchytu (15) čepu.

(74) Všečka Miloš JUDr., Hálkova 2, Praha 2, 12000;

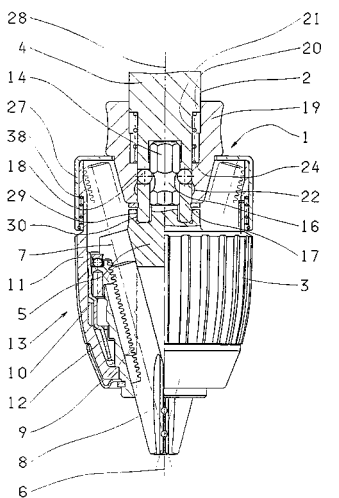

7 (51) **B 23 B 31/00**

(21) **2002-3488**

(71) RÖHM GMBH, Sontheim, DE;

(72) Röhm Günter Horst, Sontheim, DE;

(54) **Vrtací zařízení**

(22) 21.10.2002

(32) 23.10.2001

(31) 2001/10151581

(33) DE

(57) Na tělese (5) sklíčidla je na straně, přivrácené vrtacímu vřetenu (4), upraven čep s rotačně nesymetrickým průřezem, a ve vrtacím vřetenu (4) úchyt (15) čepu s průřezem, shodujícím se s čepem (14). Čep (14) má v obvodovém směru probíhající žlábk (16), přičemž je ve stěně (17) a úchytu uložen zaskakovací článek (18), který je pomocí kroužku (19) vřetene přestavitelný mezi polohou, vyčnívající do úchytu (15) čepu a žlábk (16) a polohou, vytaženou z úchytu (15) čepu.

(74) Všečka Miloš JUDr., Hálkova 2, Praha 2, 12000;

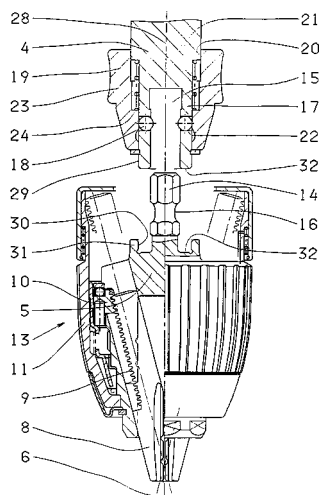

7 (51) **B 23 D 25/08**

(21) **2001-3891**

(71) BRANO A. S., Hradec nad Moravicí, CZ;

(72) Göltner Manfred, Opava, CZ;

Juříček Pavel Ing., Opava, CZ;

(54) **Postup vytváření přesné střížné plochy při postupovém tváření za studena a zařízení k provádění tohoto způsobu**

(22) 29.10.2001

(57) Zařízení má předstříhový razník (2) pro předstříh s přídavkem (1a) materiálu (1) rovným 0,5-1,0 mm na příslušné ploše, který má vůči své střížné desce (3) střížnou vůli rovnající se 6-12 % tloušťky (t) stříhaného materiálu (1) a obstříhový razník (4) pro odstřížení uvedeného přídavku (1a), který má vůči své střížné desce (5) jednostrannou vůli (V2) rovnající se 0,01-0,05 mm. Předstříhový razník (2) a obstříhový razník (4) jsou zařazeny v postupovém tvářecím nástroji. Nejprve se uvedeným předstříhovým razníkem (2) provede předstříh s přídavkem (1a) na příslušné ploše, který je roven 0,5-1,0 mm a následně se uvedeným obstříhovým razníkem (4) provede obstříh, kterým se odstříhne uvedený přídavek (1a). Takto vzniklá střížná plocha má vlastnosti přesné střížné plochy.

(74) Pospíšil Karel Ing., Plzeňská 218, Praha 5, 15000;

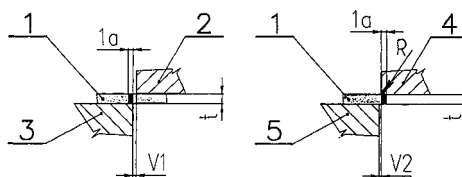

7 (51) **B 23 Q 1/70**

(21) **2001-4616**

(71) DS TECHNOLOGIE

WERKZEUGMASCHINENBAU GMBH,  
Mönchengladbach, DE;

(72) Stüdemann Bernd, Mönchengladbach, DE;  
Hennes Norbert, Bornheim, DE;

(54) **Ložiskové uspořádání pro vřetena obráběcích strojů**

(22) 29.06.2000

(32) 08.07.1999

(31) 1999/19931936

(33) DE

(86) PCT/EP00/06044

(87) WO 01/003882

(57) Ložiskové uspořádání zahrnuje hydrostatické, v oblasti konce vřetena (2, 5) ze strany nástroje uspořádané, radiální

ložisko (3), a rovnoběžně s ním alespoň jedno radiální-axiální valivé ložisko (4).

(74) Andera Jiří Ing., Nad Štolou 12, Praha 7, 17000;

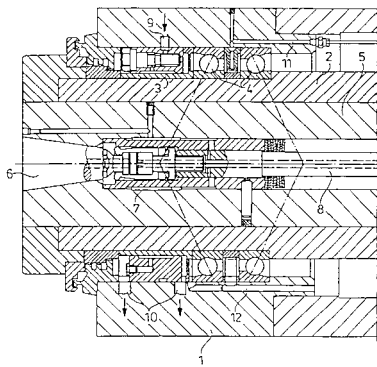

mezi deskou (3) nosiče a upevňovací upínací deskou (5) jsou na desce (5) upnut pomocí pružiny (7). Kloub (4) je s výhodou naklápěcí ve dvou na sebe kolmých osách.

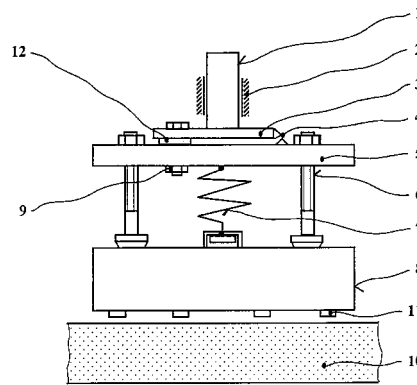

7 (51) **B 23 Q 37/00, B 23 Q 5/00, B 62 D 65/00**

(21) **2003-721**

(71) SIEMENS AKTIENGESELLSCHAFT, München, DE;

(72) Ackermann Peter, Braunschweig, DE;

Halupka Rolf, Kamsdorf, DE;

Wolpers Dirk, Diersdorf-Waddekath, DE;

Ziermann Horst, Rudolstadt, DE;

(54) **Úsek výrobní linky**

(22) 09.08.2001

(32) 22.08.2000

(31) 2000/20014503

(33) DE

(86) PCT/DE01/03051

(87) WO 02/016192

(57) Řešení se týká úseku (1) výrobní linky s dopravním ústrojím (3), prostřednictvím kterého je nosný rám, případně paletový rám (2), dopravovatelný v dopravním směru (12) skrz úsek (1) výrobní linky, se zdvihacím/spouštěcím ústrojím (4), prostřednictvím kterého je v úseku (1) výrobní linky umístěný nosný rám, případně paletový rám (2) přestavitelný ve svislém směru, a s jemným polohovacím ústrojím (5), prostřednictvím kterého je nosný rám, případně paletový rám (2) umístitelný do polohy na zdvihacím/spouštěcím ústrojí (4), přičemž je opatřen zastavovacím ústrojím (9), které je přestavitelné mezi klidovou polohou, ve které je nosný rám, případně paletový rám (2) dopravovatelný v dopravním směru (12) úseku (1) výrobní linky, a mezi provozní polohou, ve které je pohyb nosného rámu, případně paletového rámu (2) v dopravním směru (12) úseku (1) výrobní linky zablokován.

(74) Čermák Karel Dr., Národní třída 32, Praha 1, 11000;

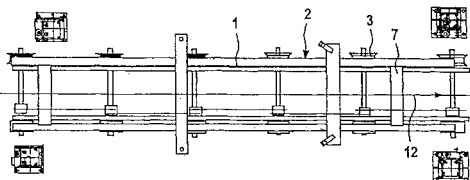

7 (51) **B 24 B 7/20, B 24 B 9/02**

(21) **2001-4192**

(71) PRECIOSA, A.S., Jablonec n.N., CZ;

(72) Valapka Ján ing., Liberec, CZ;

Tomeš Miloslav ing., Liberec, CZ;

Jetmar Miloš ing., Liberec, CZ;

(54) **Zařízení pro leštění bižuterních kamenů**

(22) 22.11.2001

(57) Zařízení pro leštění bižuterních kamenů sestává z nosiče (1) opatřeného deskou (3), který je spojen s upínací deskou (5) kloubem (4) pomocí spojovacích šroubů (9).

7 (51) **B 26 B 21/44**

(21) **2001-3937**

(71) SOCIETE BIC, Clichy, FR;

(72) Pouette Michaël, Blonville sur Mer, FR;

Lange Didier, Saint Léonard, FR;

(54) **Hlava holicího strojku s prvkem zmiřujícím tření a způsob výroby tohoto prvku**

(22) 09.05.2000

(32) 12.05.1999

(31) 1999/9906084

(33) FR

(86) PCT/FR00/01243

(87) WO 00/069602

(57) Prvek (1) zmiřující tření je na hlavu (4) holicího strojku upevněn přivařením podložky (2), obsahující jeden nebo několik nerozpustných polymerů, s níž je spojen společným vytlačováním, obléváním nebo dvojitým vstřikováním hlavních polymerových složek. Prvek (1) zmiřující tření se spojuje s podložkou (2) obsahující jeden nebo několik nerozpustných polymerů vyráběných vytlačováním, obléváním nebo dvojitým vstřikováním koextruzí, obléváním nebo dvojitým vstřikováním, načež se takto vyrobený prvek (1) navažuje, nejlépe ultrazvukem, na holicí hlavu (4), do blízkosti břitů (6).

(74) Malůšek Jiří Ing., Mendlovo nám. 1a, Brno, 60300;

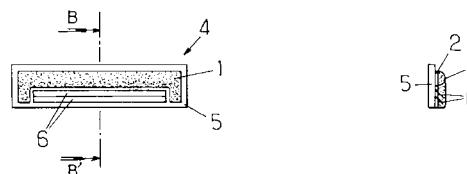

7 (51) **B 28 B 1/08, B 28 B 7/16**

(21) **2002-3663**

(71) CHUTCHEV Sergiy Viktorovich, Gorlivka Donetska obl., UA;

(72) Chutchev Sergiy Viktorovich, Gorlivka Donetska obl., UA;

(54) **Zařízení a způsob zhotovení betonových výrobků a forma k jejich odlévání**

(22) 06.11.2002

(32) 12.11.2001

(31) 2001/2001117750

(33) UA

(57) Zařízení ke zhotovení betonových výrobků ve formě obsahuje formu (1) k odlévání výrobku, která je předem naplněna připravenou betonovou směsí (5), a vibrační stanicí ke zhuštění betonové směsi (5). Odlévací forma (1) je vyrobená z latexu, umístěna v matici (2) a svým vnějším povrchem přesně kopíruje vnitřní povrch matrice

(2). Způsob zhotovení betonových výrobků v odlévací formě (1) spočívá v tom, že předem připravená betonová směs (5), naplněná do odlévací formy (1) z latexu, umístěná v matrici (2), se zhušťuje ve vibrační stanici a vytvrzuje ve formě. forma je odstraňována až po sejmutí výrobku spolu s odlévací formou (1) z matrice (2).

- (74) PATENTSERVIS PRAHA a.s., Jivenská 1, Praha 4, 14000;

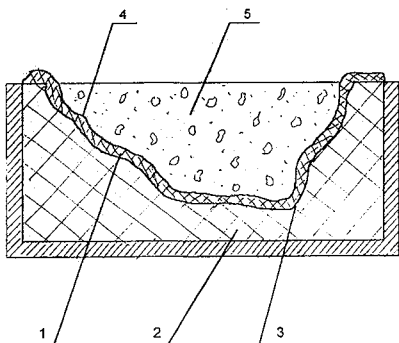

- 7 (51) **B 28 B 23/00, B 28 B 7/22**

(21) **2001-4073**

(71) KLOKNERŮV ÚSTAV ČVUT, Praha, CZ;

(72) Záruba Jan Ing., Praha, CZ;

Bohner Petr, Jičín, CZ;  
Dattel Ctibor Ing., Jilemnice-Hrabačov, CZ;  
Doležal Josef, Praha, CZ;  
Němec Michal Ing., Ústí nad Labem, CZ;  
Kolář Karel Doc. Ing. CSc., Praha, CZ;  
Patočka Jan Ing., Praha, CZ;  
Svoboda Pavel Ing. CSc., Praha, CZ;

- (54) **Způsob liti stavebních prefabrikátů do uzavřené formy a zařízení k provádění tohoto způsobu**

(22) 12.11.2001

(57) Způsob liti stavebních prefabrikátů do uzavřené formy spočívá v tom, že se do vnitřního prostoru formy (1) umístí alespoň jedna pružně elastická nádoba (2), prostor formy (1) se postupně zasypává zalévací hmotou a hutnění a vytlačování této zalévací hmoty do formy (1) se provádí po uzavření formy (1) tlakováním pružně elastické nádoby (2). Zařízení k provádění uvedeného způsobu liti je tvořeno rámem (15) ve formě stojanu, který je opatřen otočně uloženou dutou hřídelí (5), na které je upevněna základová deska (7) formy (1), ve které jsou vytvořeny nátrubky (6) pro naražení hrdel pružně plastických nádob (2) vyústěné do duté hřídele (5). Forma (1) je ve své vrchní části opatřena perforovanou deskou (8) s fixačními prvky (9) polohy den pružně plastických nádob (2) a uzavíracím víkem (10). Jeden konec duté hřídele (5) je napojen přes vstupní ventil (11) na tlakový zdroj (3) a druhý konec duté hřídele (5) je napojen na výpustní ventil (12).

- (74) Dušková Hana Ing., Konvitská 5, Praha 1, 11000;

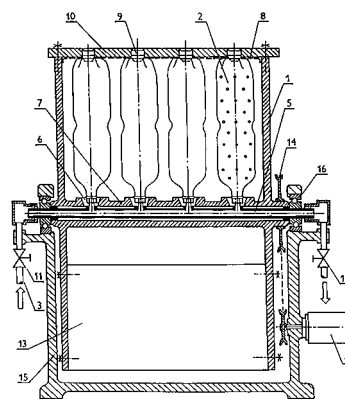

- 7 (51) **B 28 B 23/00, E 04 C 5/08**

(21) **2001-4074**

(71) KLOKNERŮV ÚSTAV ČVUT, Praha, CZ;

(72) Záruba Jan Ing., Praha, CZ;

Dattel Ctibor Ing., Jilemnice-Hrabačov, CZ;  
Doležal Josef, Praha, CZ;  
Hudeček Oldřich, Praha, CZ;  
Němec Michal Ing., Ústí nad Labem, CZ;  
Klimeš Petr Ing., Praha, CZ;  
Svoboda Pavel Ing. CSc., Praha, CZ;  
Štemberk Pavel Ing., Sedlčany, CZ;

- (54) **Způsob výroby předepjatých železobetonových ohybově namáhaných prefabrikátů**

(22) 12.11.2001

(57) Způsob výroby předepjatých železobetonových ohybově namáhaných prefabrikovaných prvků s měkkou výztuží (1) využívá jako zdroj tlakového předpětí prefabrikovaného prvku měkká výztuž (1), přičemž se provádí metoda dvojího liti. Nejprve se do formy (7) s lukovitě vydutým dnem vloží měkká výztuž (1), která se při prvním liti zalije v nepředepjatém stavu do jádra (2) prefabrikovaného prvku. Po zatuhnutí se provede druhé zalití ve formě (7) bez lukovitě vydutého dna. Nejprve se do této formy (7) vpraví závlivka s rychletuhnoucím pojivem, poté se vloží jádro (2) prefabrikovaného prvku. Jádro (2) se po celé délce zatíží za hranici vzniku tahových trhlin (3) v primární závlivce jádra (2), čímž druhá závlivka vyplní prostory vzniklých tahových trhlin (3) a vytvoří se exteriér, zpravidla spodní, prefabrikovaného prvku.

- (74) Dušková Hana Ing., Konvitská 5, Praha 1, 11000;

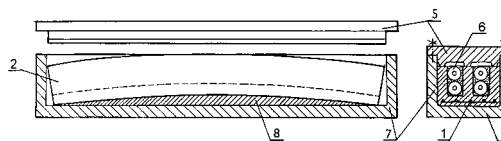

- 7 (51) **B 29 C 33/42, B 29 C 45/14**

(21) **2002-3102**

(71) PECHINEY PLASTIC PACKAGING, INC., Chicago, IL, US;

(72) Jackson Douglas J., Wayne, NJ, US;  
King Daniel L., Sussex, NJ, US;

- (54) **Způsob výroby dávkovacích trubcovitých obalů, zařízení k provádění způsobu a obal takto vyrobený**

(22) 15.09.2000

(32) 16.03.2000

(31) 2000/189868

(33) US

(86) PCT/US00/25192

(87) WO 01/070474

(57) Trubicovitý dávkovací obal má hlavu s hrdlem a přechodovou částí připojenou k trubcovitému tělu. Hlava

a přechodová část mohou být tenkostěnné, protože jsou opatřeny více žebry, která jsou uspořádána axiálně od hrdla k dolnímu konci přechodové části a ztužují hlavu. Je navržena hlava pro trubcovitý obal, opatřená výše uvedenými žebry. Zařízení pro vytváření hlavy má vnější nástrojovou část a vnitřní nástrojovou část s axiálními drážkami (54) pro vytváření žebrování na vnitřním nebo vnějším povrchu hlavy. Trubicovité tělo se ukládá na trn (56) vnitřní nástrojové části (52), uspořádaný souose s vnější nástrojovou částí vytvářející hlavu. Při způsobu dochází k tečení tvářitelného materiálu podél drážek (54) k vytvoření dolního konce přechodové části hlavy s dostatkem tvářitelného materiálu při zvýšené teplotě a tlaku pro vytváření dobrého spoje přechodové části s trubcovitým tělem.

(74) Kalenský Petr JUDr., Hájkova 2, Praha 2, 12000;

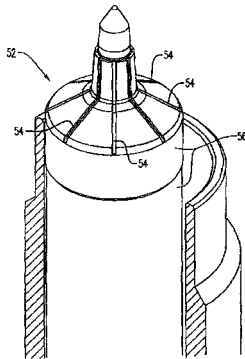

7 (51) **B 29 C 65/34 // B 29 K 23:00**

(21) **2002-3283**

(71) FRIATEC AKTIENGESELLSCHAFT, Mannheim, DE;

(72) Müller Gerhard, Mannheim, DE;  
Sichler Wolfgang, Mannheim, DE;  
Maier Fabian, Westheim, DE;

(54) **Zařízení na spojování součástí z tavitelných plastů**

(22) 03.08.2001

(32) 04.08.2000

(31) 2000/20013596

(33) DE

(86) PCT/EP01/09052

(87) WO 02/011973

(57) Zařízení na spojování součástí (1, 2, 3) z tavitelných plastů, zejména trubek (12, 60) palivového přívodního potrubí, s palivovou nádrží (8) vozidla obsahuje topný článek (4), jehož konce (44, 46) jsou použity pro přivádění elektrické energie. Jedna součást (3) je opatřena přídržným tělesem (16) pro přídržný nástroj (50), přičemž oba konce (44, 46) topného článku (4) jsou přivedeny k přídržnému tělesu (16), kde mohou být uvedeny do styku s kontaktními prvky (56, 57) přídržného nástroje (50).

(74) Čermák Karel Dr., Národní třída 32, Praha 1, 11000;

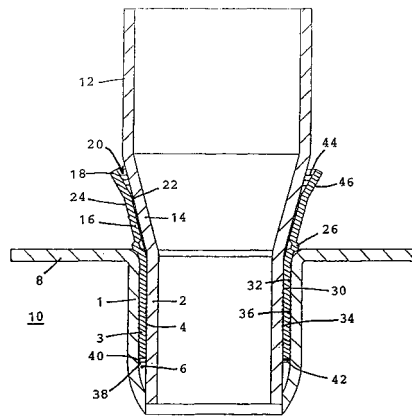

7 (51) **B 30 B 9/20**

(21) **2001-3998**

(71) KALUŽA Petr, Valašská Bystřice, CZ;

(72) Kaluža Petr, Valašská Bystřice, CZ;

(54) **Zařízení pro zmenšování objemu dutých předmětů**

(22) 07.11.2001

(57) Zařízení sestává z horního kuželového kola (11) a spodního talířového kola (5), vzájemně odkloněných o úhel 5° až 40°. Horní rám (14) s pevně uchyceným ložiskem (12) kuželového kola (11) je se spodním rámem (7) s pevně uchyceným spodním ložiskem (4) talířového kola (5) pružně spojen spojovacími prvky (8). Na rozevřené straně mezi koly (5, 11) je umístěn vstupní kanál (1) s bezpečnostní bezdotykovou závorou (15).

(74) Nádvořík Pavel Ing., Sokola Tůmy 1, Ostrava - Hulváky, 70900;

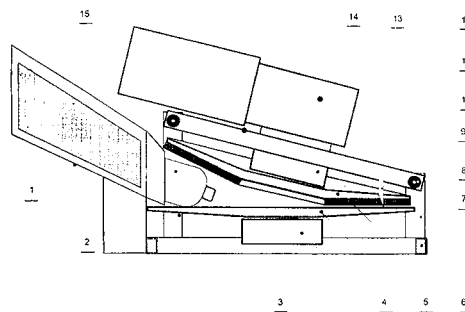

7 (51) **B 32 B 7/04, C 09 J 5/00**

(21) **2003-210**

(71) HENKEL KOMMANDITGESELLSCHAFT AUF AKTIEN, Duesseldorf, DE;

(72) Jupina Michael S., Olmsted Township, OH, US;

(54) **Zachycovač rohožky a způsob zabránění příčnému pohybu rohožky**

(22) 24.07.2001

(32) 24.07.2000

(31) 2000/625205

(33) US

(86) PCT/IB01/01326

(87) WO 02/008350

(57) Zachycovač rohožky k zabránění příčnému pohybu rohožky na povrchu podlahy. Zachycovač má kontinuální protiskluzovou nelepivou vrstvu pěny mající horní povrch a spodní povrch. Horní povrch vrstvy pěny má lepivou vrstvu přilepující vrstvy pěny k rohožce a spodní povrch vrstvy pěny je spojen s povrchem podlahy. Způsob zabránění příčnému pohybu rohožky na povrchu podlahy.

(74) PATENTSERVIS PRAHA a.s., Jivenská 1, Praha 4, 14000;

- 7 (51) **B 32 B 7/06, B 65 D 77/20**  
 (21) **2002-3498**  
 (71) TEICH AKTIENGESELLSCHAFT, Weinburg, AT;  
 (72) Zuser Wilhelm, St. Pölten, AT;  
 Gerstl Klaus, Hofstetten, AT;  
 Schedl Adolf, Obergrafendorf, AT;  
 Huber Rainer, St. Pölten, AT;  
 Nekula Lambert, Hofstetten, AT;  
 Reiterer Franz, Getzersdorf, AT;
- (54) **Teplem pečatitelná vrstvená fólie pro otevření opět uzavíratelné kelímky a její použití**  
 (22) 26.04.2001  
 (32) 04.05.2000  
 (31) 2000/780  
 (33) AT  
 (86) PCT/AT01/00126  
 (87) WO 01/083208  
 (57) Řešení se týká teplem pečatitelné vrstvené fólie (1) pro otevření opět uzavíratelné kelímky (3), která sestává z vnější vrstvy (5) a nosné vrstvy (6), která je na své ke kelímku (3) přivrácené straně opatřena teplem pečatitelnou vrstvou (8). Mezi nosnou vrstvou (6) a vnější vrstvou (5) je uspořádána na tlak citlivá lepicí vrstva (7) a v nosné vrstvě (6) jsou vytvořeny linie (4, 4') zeslabení a prolisy (11), které vymezují otvor (9, 13) pro odebrání obsahu kelímku (3). Řešení se dále týká použití této teplem pečatitelné vrstvené fólie k uzavírání nádob s potravinami, jako jsou kelímky (3) s jogurtem, které se pomocí otevírací pomůcky, s výhodou úchopného jazýčku (2), otevírají tak, že při otevírání se v nosné vrstvě (6) zásluhou linií (4, 4') zeslabení a prolisů (11) vytváří otvor (9, 13) pro odebrání obsahu kelímku (3), který může být opět uzavřen na tlak citlivou lepicí vrstvou (7).
- (74) Chlustina Jiří Ing., Jana Masaryka 43-47, Praha 2, 12000;

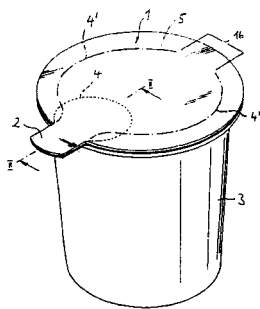

- 7 (51) **B 32 B 25/04**  
 (21) **2002-3654**  
 (71) CARL FREUDENBERG KG, Weinheim, DE;  
 (72) Kühl Hans-Michael, Hirschberg, DE;  
 Graab Gerhard, Mannheim, DE;
- (54) **Potah stolu nebo pracovní plochy**  
 (22) 05.11.2002  
 (32) 17.11.2001  
 (31) 2001/10156635  
 (33) DE  
 (57) Vynález se týká potahu stolu nebo pracovní plochy, zahrnujícího první elektricky vodivou vrstvu se specifickým odporem v rozsahu  $5 \times 10^6 \Omega\text{cm}$  až  $5 \times 10^9 \Omega\text{cm}$  a druhou elektricky vodivou vrstvu se specifickým odporem v rozsahu  $5 \times 10^4 \Omega\text{cm}$  až  $5 \times 10^7 \Omega\text{cm}$ , přičemž vrstvy zahrnují kaučukové směsi, které obsahují antistatika a/nebo elektricky vodivé částice, které jsou spolu kalandrovány a spojeny vulkanizací a které mají obsah síranů, extrahovatelných deionizovanou vodou,  $< 100 \mu\text{cm}^2$ . Vynález se dále týká způsobu výroby takového potahu.
- (74) Andera Jiří Ing., Nad Štolou 12, Praha 7, 17000;

- 7 (51) **B 41 F 23/08**  
 (21) **2003-485**  
 (71) MAN ROLAND DRUCKMASCHINEN AG, Offenbach, DE;  
 (72) Frei Wolfgang, Friedberg, DE;  
 Ihme Andreas, Goldbach, DE;  
 Walther Thomas, Hofheim, DE;  
 Gebhard Rainer, Mülheim, DE;
- (54) **Způsob a zařízení pro nanášení na tiskové produkty**  
 (22) 16.08.2001  
 (32) 25.08.2000  
 (31) 2000/10041934  
 (33) DE  
 (86) PCT/EP01/09422  
 (87) WO 02/016136  
 (57) Při způsobu nanášení na tiskové produkty se tiskový produkt nejprve v alespoň jednom tiskovém postupu potiskne a přímo v návaznosti se opatří v alespoň jednom nanášecím postupu krycí vrstvou pokrývající tiskovou barvu na potiskovaném materiálu. Vrstva barvy na tiskovém produktu se po tisku a před pokrytím krycí vrstvou koronizuje tyčovou elektrodou (4) na dotlačovacím válci (1). Zařízení k provádění způsobu sestává z tiskového stroje s tiskařskou sestavou, jakož i nanášecího zařízení pro nanášení na potištěné produkty, zařazeného za tiskařskou sestavu. Mezi poslední tiskařskou sestavu a nanášecí zařízení pro nanášení na potištěné produkty je zařazeno koronizační zařízení.
- (74) Švorčík Otakar JUDr., Hálkova 2, Praha 2, 12000;

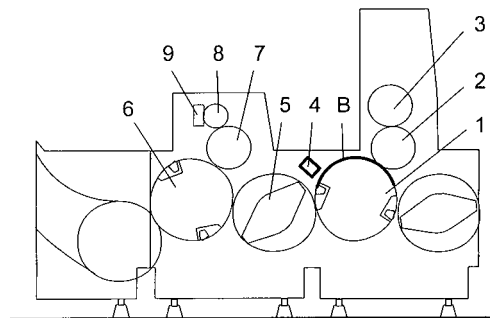

- 7 (51) **B 42 D 15/00**  
 (21) **2003-17**  
 (71) GIESECKE & DEVRIENT GMBH, München, DE;  
 Schneider Walter, Miesbach, DE;  
 Hoffmann Lars, Freising, DE;  
 Loessl Zahedi Martin, München, DE;
- (54) **Ceninový papír na výrobu cenných dokumentů, cenný dokument, vícevrstvý ochranný prvek, transferový materiál, způsob jeho výroby, způsob výroby cenného dokumentu a jejich použití**  
 (22) 04.07.2001  
 (32) 05.07.2000  
 (31) 2000/10032128  
 (33) DE  
 (86) PCT/EP01/07652  
 (87) WO 02/002350  
 (57) Ceninový papír na výrobu cenných dokumentů, jako bankovek (1), listin atd., je proveden s alespoň jedním vícevrstvým ochranným prvkem (2), který má alespoň jeden vizuálně zjištěný optický efekt, přičemž ochranný prvek (2) je alespoň částečně uspořádán na povrchu ceninového papíru. Ochranný prvek (2) obsahuje alespoň jeden integrovaný obvod. Stejná provedení jsou uplatněna u cenného dokumentu, vícevrstvého ochranného prvku, transferového materiálu, způsoby jeho výroby, u způsobu výroby cenného dokumentu a u použití transferového materiálu, ceninového papíru a cenného dokumentu. U

způsobu výroby transferového materiálu se připraví nosná vrstva, na ni se umístí alespoň jedna vrstva vytvářející optický efekt, dále se napaří kovová vrstva, přičemž v této kovové vrstvě se vytvoří vazební prvek, a do vícevrstvé struktury se umístí integrovaný obvod.

- (74) Čermák Karel Dr., Národní třída 32, Praha 1, 11000;

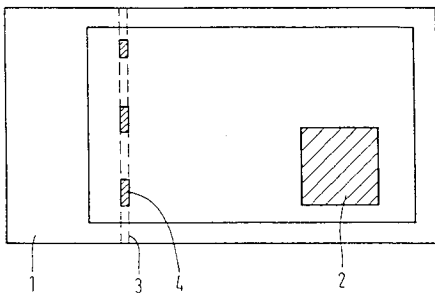

- 7 (51) **B 42 D 15/10**  
 (21) **2002-4211**  
 (71) DE LA RUE INTERNATIONAL LIMITED, Basingstoke, GB;  
 (72) Kay Ralph, Basingstoke, GB;  
 Holmes Brian William, Twickenham, GB;  
 Drinkwater Kenneth John, Richmond, GB;  
 (54) **Opticky měnivá bezpečnostní značka a způsob její výroby**  
 (22) 27.06.2001  
 (32) 28.06.2000  
 (31) 2000/0015873  
 (33) GB  
 (86) PCT/GB01/02902  
 (87) WO 02/000445

(57) Opticky měnivá bezpečnostní značka obsahuje tenkovrstvou strukturu (23) reflexního filtru, která vykazuje první opticky měnivý efekt a reliéfní strukturu (20) na, nebo v tenkovrstvé struktuře reflexního filtru, která vykazuje druhý opticky měnivý efekt. Při způsobu výroby značky se vytlačí reliéfní struktura do vytlačovací vrstvy, nenese se poloreflexní, nebo dielektrická vrstva a výsledná struktura se připevní k tenkovrstvému reflexnímu filtru.

- (74) Kania František Ing., Mendlovo nám. 1a, Brno, 60300;

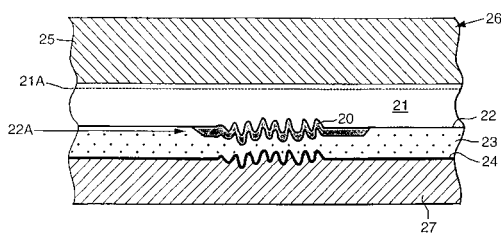

- 7 (51) **B 60 C 23/10**  
 (21) **2001-4451**  
 (71) HRABAL František, Praha, CZ;  
 (72) Hrabal František, Praha, CZ;  
 (54) **Zařízení ke sledování, udržování a/nebo upravování tlaku v pneumatice**  
 (22) 11.12.2001  
 (57) Zařízení je tvořeno komorou (1) s tvarovou pamětí objemově deformovatelnou pro dobu působení vnějších mechanických sil při odvalování pneumatiky (2) vozidla po jízdě ploše, propojenou nejméně jedním jednosměrným vnitřním ventilem (3) s vnitřním prostorem (6) pneumatiky (2) a nejméně jedním jednosměrným vnějším ventilem (4) s vnějším prostředím (5), přičemž nejméně jedna stěna komory (1) je součástí stěny pneumatiky nebo nejméně jedna stěna komory (1) sousedí s vnitřní stěnou pneumatiky (2).

- (74) Kubičková Květoslava Ing., Doubravčická 2201, Praha 10, 10000;

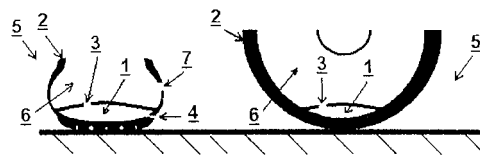

- 7 (51) **B 60 H 1/03**  
 (21) **2001-3897**  
 (71) SKALICKÝ Josef, Jablonec nad Nisou, CZ;  
 (72) Skalický Josef, Jablonec nad Nisou, CZ;  
 (54) **Ofukovač**  
 (22) 30.10.2001  
 (57) Řešení se týká ofukovače pro automobily, který má na tělese (1) vytvořen ozubený věnec (6), po kterém se odvalují ozubená kola (10) otočných lamel (9) a pevná mřížka (4) s konickými otvory (13), po které se pohybuje posuvná mřížka (11) s konickými otvory (12).

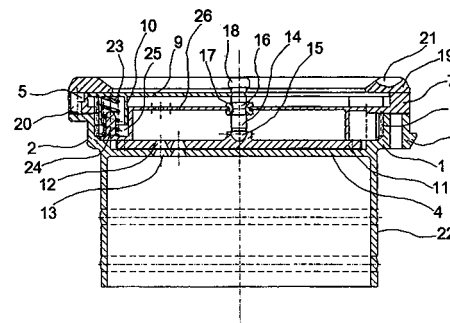

- 7 (51) **B 60 H 1/32**  
 (21) **2003-68**  
 (71) ROBERT BOSCH GMBH, Stuttgart, DE;  
 (72) Satzger Peter, Korntal, DE;  
 (54) **Klimatizační zařízení a způsob jeho provozu**  
 (22) 30.03.2002  
 (32) 16.05.2001  
 (31) 2001/10123830  
 (33) DE  
 (86) PCT/DE02/01164  
 (87) WO 02/092368  
 (57) Řešení se týká klimatizačního zařízení vozidla, které je poháněno spalovacím motorem (10, s výměníkem (24) tepla pro vytápění, připojeným na oběh (12) chladicí kapaliny spalovacího motoru (10). Před výměníkem (24), ve směru proudu média vyvolaného tlakovým ventilátorem (48), je zařazen odparník (44), přičemž kompresor (50) v oběhu (40) chladiva dopravuje při chladicím provozu chladivo přes plynový chladič (42) a přes expanzní ventil (54) a při vytápěcím provozu při obtoku plynového chladiče (42) k odparníku (44), a přičemž mezi oběhem (12) chladicí kapaliny a oběhem (40) chladiva je upraven sružený výměník (38) tepla. Je navrženo, že sružený výměník (38) tepla je uspořádán na straně oběhu (40) chladiva na tlakové straně kompresoru (50) před plynovým chladičem (42), že paralelně k plynovému chladiči (42) je zařazeno obtokové vedení (60) a průtok plynovým chladičem (42) a obtokovým vedením (60) je regulován ovládacím ventilem (62) v obtokovém vedení (60) a vždy jedním ovládacím ventilem (64, 66) na vstupu, respektive výstupu plynového chladiče (42) v závislosti na provozních parametrech, a že odparník (44) slouží ve vytápěcím provozu jako zdroj tepla.

- (74) Matějka Jan JUDr., Národní 32, Praha, 11000;

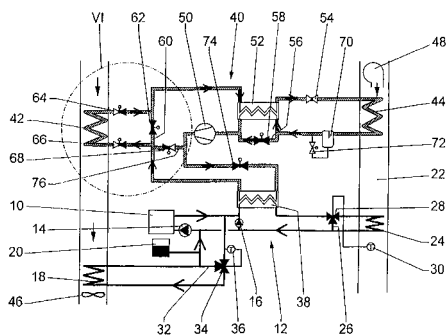

- 7 (51) **B 60 J 5/04**  
 (21) **2002-4275**  
 (71) PASSONE Pietro, Vinovo, IT;  
 (72) Passone Pietro, Vinovo, IT;  
 (54) **Vyztužovací tyč pro části karosérie a/nebo podvozku motorového vozidla**  
 (22) 30.11.2000  
 (32) 02.06.2000, 14.07.2000  
 (31) 2000TO/000517, 2000TO/000704  
 (33) IT, IT  
 (86) PCT/IB00/01772  
 (87) WO 01/092042  
 (57) Řešením je vyztužovací tyč pro části karosérie a/nebo podvozku motorového vozidla. Tato tyč zahrnuje jednodílnou konstrukci (8) procházející od jednoho konce tyče k druhému a mající středovou část (10), s uzavřeným trubkovým průřezem a alespoň jednu koncovou část (12), která zahrnuje distální část (14) s otevřeným průřezem a proximální část (16), která spojuje distální část (14) se středovou částí (10).

(74) Korejzová Zdeňka JUDr., Spálená 29, Praha 1, 11000;

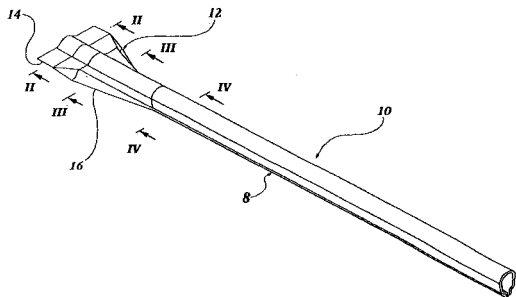

- 7 (51) **B 60 J 5/04**  
 (21) **2003-112**  
 (71) THYSSENKRUPP TECHNOLOGIES AG, Essen, DE;  
 (72) Zimmer Erich, Wadern, DE;  
 (54) **Způsob výroby bezrámových dveří pro motorové vozidlo a bezrámové dveře, vyrobené podle tohoto způsobu**  
 (22) 05.07.2001  
 (32) 28.07.2000  
 (31) 2000/10037303  
 (33) DE  
 (86) PCT/EP01/07702  
 (87) WO 02/009963  
 (57) Řešení se týká způsobu výroby bezrámových dveří pro motorové vozidlo, sestávajících alespoň z jednoho vnitřního dílce (1) dveří a alespoň jednoho venkovního plechu (2) dveří, které se zhotovují navzájem odděleně a návazně se spojují do jednoho celku, kdy vnitřní dílec (1) dveří zcela nebo částečně sestává z hliníkového odlitku, venkovní plech (2) dveří je z hliníku, okraj (13) venkovního plechu dveří (2) k vnitřnímu dílci (1) dveří je ohraněn, ohraněný okraj (13) venkovního plechu (2) dveří dosedá na dosedací plochu (12) vnějšího okraje (11)

vnitřního dílce (1) dveří, přičemž vnitřní dílec (1) dveří a venkovní plech (2) dveří se navzájem spojí pomocí laserového svaru (7) laserovým paprskem, směřovaným do mezery mezi dosedací plochou (12) a okrajem (13).

(74) Malůšek Jiří Ing., Mendlovo nám. 1a, Brno, 60300;

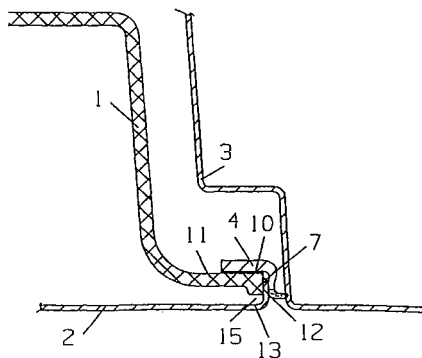

- 7 (51) **B 60 J 10/04**  
 (21) **2002-3697**  
 (71) GENCORP, INC., Sacramento, CA, US;  
 (72) Coran Aubert Y., Longboat Key, FL, US;  
 (54) **Způsob povlákání substrátu**  
 (22) 07.05.2001  
 (32) 10.05.2000  
 (31) 2000/567911  
 (33) US  
 (86) PCT/US01/14621  
 (87) WO 01/085482  
 (57) Podstatu řešení tvoří způsob povlákání substrátu z polyolefinové pryže, postup spočívá v tom, že se a) připraví krystalický práškový polyolefin se střední molekulovou hmotností 30 000 až 10 000 000 a se stupněm krystalizace 20 až 100 % hmotnostních, b) tento práškový krystalický polyolefin se nanese na substrát z polyolefinové pryže v množství, dostatečném pro vytvoření kontinuální vrstvy při roztavení a c) krystalický polyolefin se roztaví za vzniku kontinuálního polyolefinového povlaku, inoucího k substrátu z polyolefinové pryže.

(74) Korejzová Zdeňka JUDr., Spálená 29, Praha 1, 11000;

- 7 (51) **B 60 R 9/048**  
 (21) **2001-4048**  
 (71) ŠKODA AUTO A. S., Mladá Boleslav, CZ;  
 (72) Kukorelli Peter, Győr, HU;  
 (54) **Zařízení k upevnění integrovaného střešního nosiče**  
 (22) 09.11.2001  
 (57) Zařízení k upevnění integrovaného střešního nosiče se skládá ze zajišťovací patky se svislým otvorem, v jehož osazení (7) jsou otočně a pružně upevněny zajišťovací prvky (8, 8') tvaru písmene C a upevňovací hlavice (5) s vodicím kolíkem (14) opatřeného drážkou (15), který je zasunut do svislého otvoru (6) a zajištěn proti vysunutí zajišťovacími prvky (8, 8'). Otočením ovládacího prvku (10) dojde pomocí rozpěrné vačky (11) k rozevření zajišťovacích prvků (8, 8') a následnému uvolnění vodicího kolíku (14) resp. nosného členu (2) což umožní jeho volnou manipulaci.

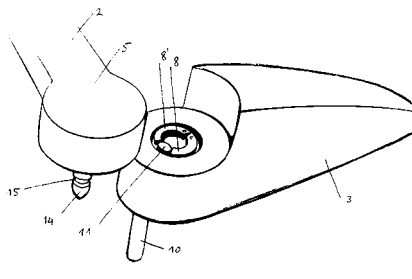



7 (51) **B 60 R 13/02**(21) **2003-286**

(71) RECTICEL, Brussels, BE;

(72) de Winter Hugo, Wetteren, BE;  
Willems Jan, Wetteren, BE;(54) **Způsob výroby povrchové vrstvy z plastového materiálu a povrchová vrstva**

(22) 31.07.2001

(32) 01.08.2000

(31) 2000/0087017

(33) EP

(86) PCT/BE01/00124

(87) WO 02/009977

(57) Řešení se týká způsobu výroby alespoň povrchové vrstvy (2) pro vytvoření viditelného předního povrchu (3) interiérového obkladového dílu, který obsahuje alespoň jednu předhotovenou vložku (6) se zadním čelem (7) umístěným v odstupu za viditelným povrchem. Povrchová vrstva je zhotovena nanášením alespoň jednoho tekutého materiálu povrchové vrstvy pro vytvoření elastomerové, nepórovité nebo mikropórovité plastové povrchové vrstvy (2) na alespoň jeden povrch formy (9) a umožněním tuhnutí tohoto tekutého materiálu povrchové vrstvy. Před spojením jakékoliv konstrukční nosné vrstvy (4) nebo mezilehlé pěnové vrstvy (5) se zadní stranou povrchové vrstvy, je k materiálu povrchové vrstvy adhesivně upevněna předhotovená vložka. Jako tekutý materiál povrchové vrstvy je přednostně použita reaktivní polyuretanová směs. Předhotovená vložka je přednostně adhesivně upevněna, alespoň částečně adhesí tekutého materiálu povrchové vrstvy samotné dříve než úplně ztuhne. Tento způsob umožňuje integrovat vložky do obkladových dílů snadněji a dosáhnout kvalitní vzhledový přechod mezi plastovým materiálem povrchové vrstvy a vložkami.

(74) PATENTSERVIS PRAHA a.s., Jivenská 1273, Praha 4, 14000;

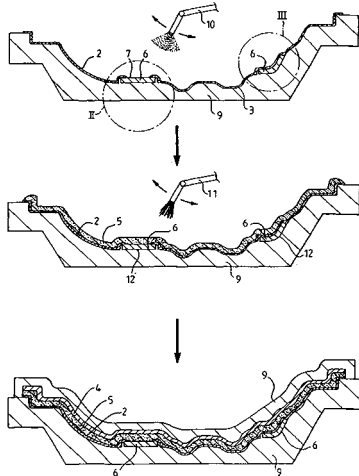
7 (51) **B 60 S 1/06, G 01 D 5/12**(21) **2001-4093**

(71) PAL INTERNATIONAL A.S., Praha, CZ;

(72) Špička Jaroslav Ing. CSc., Nové Město nad Metují, CZ;

(54) **Zařízení pro bezkontaktní měření vzájemné polohy dvou částí mechanismu**

(22) 14.11.2001

(57) Zařízení pro bezkontaktní měření vzájemné polohy dvou částí mechanismu tvořené magnetickým obvodem, sestávajícím z pólových nástavců (2) a z jednoho nebo dvou magnetů (1, 4) umístěných na jedné části mechanismu a jednoho nebo dvou snímačů (3, 5) intenzity magnetického pole, umístěných na druhé části mechanismu.

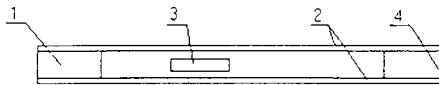
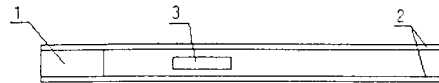
7 (51) **B 60 S 1/32, B 60 S 1/34**(21) **2003-242**

(71) ROBERT BOSCH GMBH, Stuttgart, DE;

(72) Ritt Jean-Marc, Strasbourg, FR;

(54) **Raménko stěrače, zejména pro stěrací zařízení skel vozidla**

(22) 28.02.2002

(32) 29.05.2001

(31) 2001/10126258

(33) DE

(86) PCT/DE02/00751

(87) WO 02/096729

(57) Řešením je raménko (10) stěrače pro stěrací zařízení skel vozidla, s kloubovým dílem (12) vytvořeným z plastu, který má dva konce a na svém prvním konci (16) je spojitelný s listem stěrače a dále na svém druhém konci (18), odvráceném od konce prvního, je spojen s upevňovacím dílem (14) s možností otáčivého pohybu, přičemž upevňovací díl (14) je vytvořen z plechu.

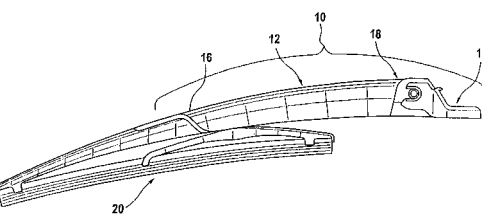
7 (51) **B 61 D 17/20, B 61 D 17/22, B 61 D 17/00, B 61 D 1/06, B 61 D 1/00**(21) **2002-3788**

(71) TALGO OY, Oulu, FI;

(72) Sääntti Kai, Oulu, FI;  
Koivurova Jukka, Oulu, FI;(54) **Spojovací průchod mezi dvoupodlažními kloubovými železničními vozy**

(22) 14.11.2002

(32) 16.11.2001

(31) 2001/01660206

(33) EP

(57) Spojovací průchod mezi dvoupodlažními kloubovými železničními vozy obsahuje podvozkový rám (10), který má sníženou střední sekci (11) a dvojici kol (12a, 12b) v oblasti mezi dvěma po sobě následujícími vozy (1a, 1b), které mají spodní kabinu (7) pro cestující s první podlahou (3) v první spodní úrovni (H1a) mezi dvojicemi kol (12a, 12b) a horní kabinu (8) pro cestující s druhou podlahou (4) ve vyšší úrovni (H2) nad spodní kabinou (7) pro cestující. V průchodu (9) je mezi dvěma po sobě následujícími vozy (1a, 1b) uspořádán první můstek (5), přičemž první můstek (5) se nachází v druhé spodní úrovni (H1b) na první podlaze (3) a druhý můstek (6) je upraven mezi uvedenými dvěma po sobě následujícími vozy (1a, 1b). Druhý můstek (6) je v podstatě ve stejné vyšší úrovni (H2) jako druhá podlaha (4) spojených vozů. první a druhá spodní úroveň H1a a H1b) první podlahy (3) a prvního můstku (5) se nachází pod nejvyšším bodem (P) obvodu kol (12a, 12b). Průchod (9) tedy zahrnuje v podvozkových rámech (10) sníženou střední sekci (11), v

oblasti mezi dvěma po sobě následujícími vozy (1a, 1b) dvojicí kol (12a, 12b) podepřenou a připojenou prostřednictvím oddělených ložisek (13) k podvozkovému rámu (10). Ve vozech (1, 1a, 1b) je výška (H<sub>p</sub>) části mezi horní hranicí standardního vztažného obrysu a uvedenými koly (12a, 12b) menší než součet vnitřních výšek (H<sub>3</sub>) + (H<sub>4</sub>).

(74) Andera Jiří Ing., Nad Štolou 12, Praha 7, 17000;

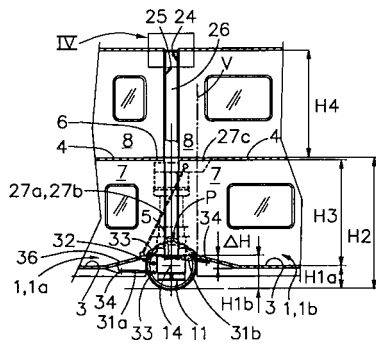

7 (51) **B 61 L 3/12**

(21) **2002-3885**

(71) FLECK ELEKTROINSTALLATIONEN GES. M. B. H., Wien, AT;

(72) Zemrosser Friedrich, Bad Vöslau, AT;

(54) **Systém k přenosu signálů vozidel**

(22) 05.06.2001

(32) 05.06.2000

(31) 2000/981

(33) AT

(86) PCT/AT01/00186

(87) WO 01/095285

(57) Systém k přenosu signálů vozidel, zejména kolejových vozidel, podél minimálně jedné stanovené trasy jízdy (GLE1, GLE2), minimálně na jednom kontrolním místě, s nímž jsou vozidla minimálně dočasně ve spojení pomocí rádiového spojení, přičemž rádiové spojení mezi vozidlem a kontrolním místem lze inicializovat jak z vozidla tak i z kontrolního místa, s tím příznakem, že vozidlo je vybavené minimálně jedním vysílacím zařízením, které je zařízené k tomu, aby vysílalo na jednom z několika kmitočtů (f<sub>1</sub> - f<sub>8</sub>), které lze zadat, a minimálně jedna trasa jízdy (GLE1, GLE2) je rozdělena do různých úseků trasy (ABS1' - ABS8''), přičemž každému úseku trasy je přiřazený minimálně jeden přijímač pro definovaný, stanovitelný kmitočet (f<sub>1</sub> - f<sub>8</sub>) a přidělení kmitočtů (f<sub>1</sub> - f<sub>8</sub>) jednotlivým přijímačům je provedeno tak, že u jedné trasy jízdy (GLE1) mezi dvěma úseky trasy (ABS1', ABS4') se stejným kmitočtem (f<sub>1</sub>) je umístěn minimálně jeden úsek trasy (ABS2', ABS3') s jiným z těch kmitočtů (f<sub>4</sub> - f<sub>7</sub>), které lze zadat.

(74) Holas Antonín Ing., Křížová 4, Brno, 60300;

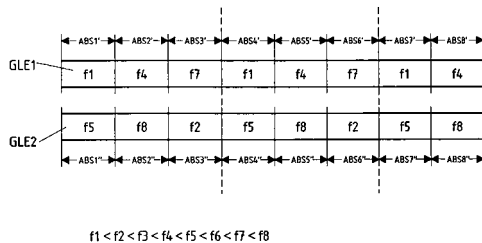

7 (51) **B 62 D 27/02**

(21) **2002-3757**

(71) SAINT-GOBAIN PERFORMANCE PLASTICS CHAINEUX, Chaineux, BE;

(72) Comert Ahmet, Chaineux, BE;  
Petit Dominique, Blegny, BE;  
Mertens Marc, Spa, BE;

(54) **Způsob výroby modulového prvku připraveného k připevnění a způsob jeho montáže**

(22) 18.05.2001

(32) 18.05.2000

(31) 2000/0006399

(33) FR

(86) PCT/EP01/05740

(87) WO 01/087691

(57) Předložené řešení se týká způsobu výroby modulového prvku (1), například střešního nebo dveřního modulu motorových vozidel, připraveného k připevnění k rámu nebo jinému povrchu prostřednictvím spojovací lišty (4) vytvořené v obzvláště přesném půdorysném vazebním profilu, zahrnujícím následující kroky: vytvoření, zejména ve formě kombinované tvarované spojovací lišty (4), kopírující půdorysný vazební profil a vykazující specifický příčný průřez, zahrnující tvarovou lištu (9), spojenou s chráněnou vrstvou lepidla (10) nebo vrstvou lepidla schopnou aktivace, a s modulovým prvkem (1). Podle předloženého řešení se rovněž poskytuje způsob vyjádření jednodílné spojovací lišty (18) ve formě, s alespoň jedním ochranným opatřením nebo aktivovatelným přílnavým povrchem. Předložené řešení se dále týká způsobu montáže tohoto modulového prvku (1), spočívajícího v odstranění ochrany (11) nebo aktivování vrstvy lepidla (10), a v nalisování modulového prvku (1) na rám (5) nebo jiný povrch. Předložené řešení je využitelné při výrobě motorových vozidel.

(74) Všečetka Miloš JUDr., Hálkova 2, Praha 2, 12000;

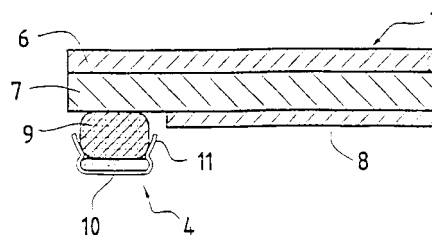

7 (51) **B 62 D 53/06**

(21) **2001-3802**

(71) MARCALÍK Ivo Ing., Praha, CZ;

(72) Marcalík Ivo Ing., Praha, CZ;

(54) **Způsob zvýšení bezpečnosti provozu silničních návěsových souprav**

(22) 22.10.2001

(57) Řešení spočívá v tom, že točnice jako styčná část tahače s návěsem je posuvná a umožňuje během jízdy při zatáčení přemísťovat na stranu zatáčení působíště svislé složky síly zatěžující tahač části hmotnosti návěsu s nákladem, a tak zmenšovat účinky odstředivé síly způsobující v extrémních případech převrácení návěsově soupravy.

7 (51) **B 62 D 65/00, B 65 G 35/06**

(21) **2003-349**

(71) SIEMENS AKTIENGESELLSCHAFT, München, DE;

(72) Goebel Hans-Hermann, Vechelde, DE;

Zierau Ulrich, Königslutter, DE;

(54) **Dopravní a nastavovací zařízení pro nosný rám, případně žlab**

(22) 10.07.2001

(32) 12.07.2000

(31) 2000/20012052

(33) DE

(86) PCT/DE01/02579

(87) WO 02/004279

(57) Dopravní a nastavovací zařízení pro nosný rám, případně žlab (6) má výrobní úseky (3, 4, 5), procházející výrobní linkou (1), přičemž dopravní a nastavovací zařízení je zcela nebo částečně vytvořeno ve tvaru modulu pro výrobní úsek (3, 4, 5) výrobní linky (1).

(74) Čermák Karel Dr., Národní třída 32, Praha 1, 11000;

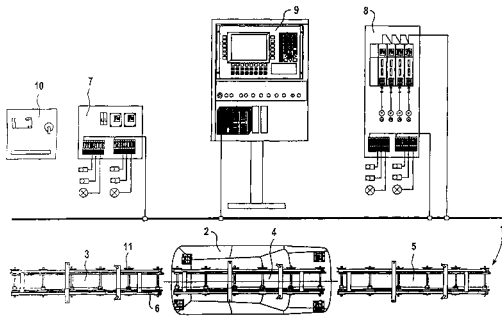

7 (51) **B 62 M 11/06, B 62 M 11/02, B 62 M 11/00**

(21) **2001-3732**

(71) KOVÁŘ Josef, Praha, CZ;

(72) Kovář Josef, Praha, CZ;

(54) **Převod, zvláště na kola**

(22) 17.10.2001

(57) Převod, zvláště na kola, je opatřen otočným křídlem (1), na jehož obou koncích jsou neotočně uspořádány kliky (2) s pedály, a ozubeným talířem (3) pro přenos kroutícího momentu řetězem (7) na ozubené kolo, uspořádané v ose zadního kola. Ozubený talíř (3) je svým ozubením v záběru s pastorkem (4), otočně uloženým v rámu (5) kola prostřednictvím mezipřídele (8) nebo převodovky (9), jehož nebo jejíž opačný konec je opatřen řetězovým kolem (6).

(74) Novotný Karel Ing., Terronská 21, Praha 6, 16000;

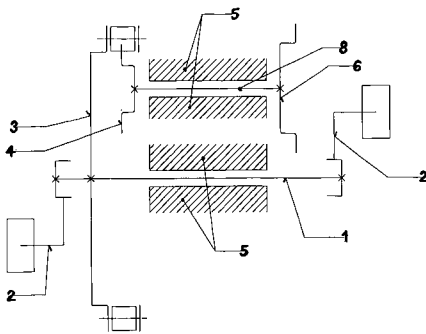

7 (51) **B 63 B 25/22, B 63 B 27/00**

(21) **2002-312**

(71) ETAT FRANCAIS REPRÉSENTÉ PAR LE  
DELEGUE GENERAL POUR L'ARMEMENT,  
Arcueil Cedex, FR;

(72) Le Coz Daniel, Ploemeur, FR;

Le Lan Jean-Yves, Ploemeur, FR;

Person Daniel, Coueron, FR;

Fournier Christian, Issy Les Moulineaux, FR;

Le Rouzic Sylvain, Armees, FR;

De Smirnoff Olivier, Port-Louis, FR;

(54) **Autonomní nákladní loď pro kontejnery**

(22) 26.04.2001

(32) 26.04.2000

(31) 2000/0005309

(33) FR

(86) PCT/FR01/01291

(87) WO 01/081162

(57) Loď má nepropustné podpalubní přepážky (16) a manipulační prostředky (3), které jsou tvořeny portálovým jeřábem, posuvným na kolejnicích (17), umístěných na každém boku podpalubí (2). Loď současně obsahuje prostředky (12) pro zatažení portálového jeřábu do speciální zóny (15) v podpalubí (2), přičemž zóna (15) je rovněž způsobilá přijmout kontejnery (13), když portálový jeřáb není zatažen.

(74) Korejzová Zdeňka JUDr., Spálená 29, Praha 1, 11000;

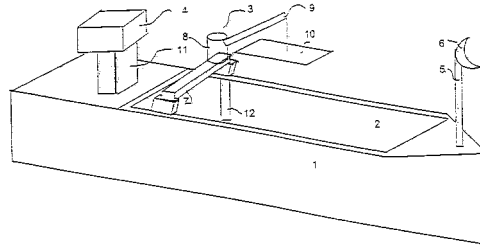

7 (51) **B 64 D 33/00**

(21) **2002-2622**

(71) WADLEIGH John, Tucson, AZ, US;

(72) Wadleigh John, Tucson, AZ, US;

(54) **Akrobatické letadlo**

(22) 31.01.2001

(32) 31.01.2000

(31) 2000/494710

(33) US

(86) PCT/US01/03119

(87) WO 01/054978

(57) Akrobatické letadlo (10) má první motor (18), umístěný v přední části (14) trupu (12), a druhý motor (22), umístěný v zadní části (16) trupu (12). První tlaková složka (110) prvního motoru (18) a druhá tlaková složka (112) druhého motoru (22) jsou souosé s podélnou osou (70) trupu (12). Oba motory (18, 22) mohou jednotlivě poskytovat dostatečný výkon pro vzlet akrobatického letadla (10), pro udržování výšky a/nebo pro přistání.

(74) Čermák Karel Dr., Národní třída 32, Praha 1, 11000;

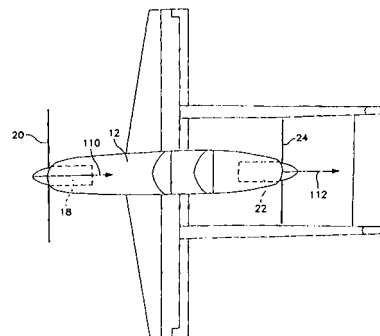

7 (51) **B 65 D 5/70**

(21) **2001-4139**

(71) PANKRATOV Feliks, Praha, CZ;

(72) Pankratov Feliks, Praha, CZ;

(54) **Uzávěr na obaly**

(22) 16.11.2001

(57) Uzávěr sestává ze základního dílu (1), na němž je posuvně uložen kryt (2). Základní díl (1) je tvořen tělesem (6) ve tvaru kvádra, jehož spodní strana (3) je upevněna zejména k horní stěně obalu s průchozím otvorem. Ve spodní straně (3) je vytvořen vstupní otvor (4), umístěný nad průchozím otvorem. Na přední konec tělesa (6) navazuje dosedací část (7) a výstupní část (5), v níž je vytvořen výstupní otvor (8), propojený se vstupním otvorem (4). Na předním konci tělesa (6) je vytvořen přední doraz (10) a v jeho střední části zadní doraz (11). Kryt (2) je na předním konci opatřen přední stěnou (13) s vybráním (12) pro zasunutí výstupní části (5). Ve střední části krytu (2) je vytvořen vnitřní doraz (14), který je umístěn mezi předním dorazem (10) a zadním dorazem (11).

(74) PATENTSERVIS PRAHA a.s., Jivenská 1273, Praha 4, 14000;

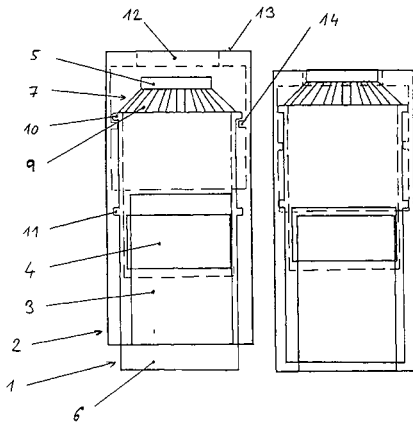
7 (51) **B 65 D 25/40**(21) **2002-1525**

(71) SEAQUIST CLOSURES FOREIGN, INC., Crystal Lake, IL, US;

(72) Gross Richard A., Oconomowoc, WI, US;

(54) **Vypouštěcí systém s vtlačení namontovaným tlakovým ventilem**

(22) 18.09.2000

(32) 02.11.1999

(31) 1999/432135

(33) US

(86) PCT/US00/25538

(87) WO 01/032520

(57) Vypouštěcí struktura (20) pro vyprazdňování obsahu z vnitřku zásobníku (22) zahrnuje těleso (40), vyčnívající ze zásobníku (22) a vymezující vypouštěcí otvor (56) a těsnící povrch (58) okolo vypouštěcího otvoru (56), a víčko (30), pohyblivé mezi otevřenou a uzavřenou polohou. Víčko (30) má rám vymezující vypouštěcí průchod (72) víčkem (30), montážní přírubu (76) rozprostírající se směrem dovnitř a přiléhající k vypouštěcímu průchodu (72) a pružný ventil (80), natlačený na přírubě (76) přes vypouštěcí průchod (72). Pružný ventil (80) má samotěsnící štěrbinu (84), které se pro umožnění průtoku otevírají v reakci na zvýšení tlaku na straně ventilu (80) obrácené k zásobníku (22), když je víčko (30) uzavřeno. Ventil (80) má spodní přírubu (108), nacházející se pod přírubou (76) víčka (30) a těsně dosedající na těsnící povrch (58), když je víčko (30) v uzavřené poloze.

(74) Zelený Pavel JUDr., Hálkova 2, Praha 2, 12000;

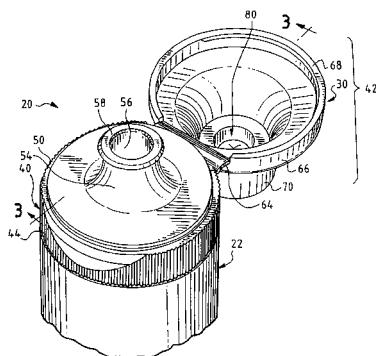
7 (51) **B 65 D 33/38, B 65 D 75/00**(21) **2001-1742**

(71) SEAQUIST CLOSURES FOREIGN, INC., Crystal Lake, IL, US;

(72) Hess John M. III., Midland, MI, US;

Brown Stuart R., Midland, MI, US;

Robinson Joel R., Bay City, MI, US;

Socier Timothy R., Essexville, MI, US;

(54) **Balení obsahující kontejner s uzavíratelným otvorem**

(22) 17.11.1999

(32) 19.11.1998

(31) 1998/196301

(33) US

(86) PCT/US99/27300

(87) WO 00/030969

(57) V otvoru kontejneru, například stlačitelné kapsy (22), je vydávací prostředek (20) s vydávacím průchodem (84) uzavíraným samotěsnícím štěrbinovým ventilem (180). Vydávací prostředek (20) má dutou základní část (50), mající dva boční konce (74, 76) a vymezující dvě protilehlé boční stěny (70, 72) končící na bočních koncích (74, 76) a upevňující základní část (50) ke stěnovým částem (31, 32). Dutá základní část (50) vymezuje část vydávacího průchodu (84) a obsahuje vystupující hubici (52). Napříč vydávacím průchodem (84) je osazen ohebný ventil (180) se samotěsnící štěrbinou (266). Podle jiného provedení je štěrbinový ventil (180) uložen zcela uvnitř vydávacího členu (20) napříč vydávacího průchodu (84) na vnitřní straně od výstupního otvoru průchodu (84). Kontejner může sestávat z rovinných stěnových částí (334), z nichž jedna vymezuje otvor (340) s dutým vydávacím členem (344) s oddělitelným a snímatelným krytem (360) pro vymezování hermeticky utěsněného prostoru okolo části vyčnívajícího vydávacího prostředku (344). Podle dalšího provedení je u kontejneru (22, 323) ve tvaru kapsy nebo prostorového tělesa dutý vydávací prostředek (430, 440), obsahující základní část (430) a nosič (440) ventilu (180), upevněný napříč vydávacího průchodu (454). Základní část (430) má přírubu (442) v rovinné stěnové části (334) a dutý výběžek (450) z přírubu (442) vymezující alespoň část vydávacího průchodu (454).

(74) Zelený Pavel JUDr., Hálkova 2, Praha 2, 12000;

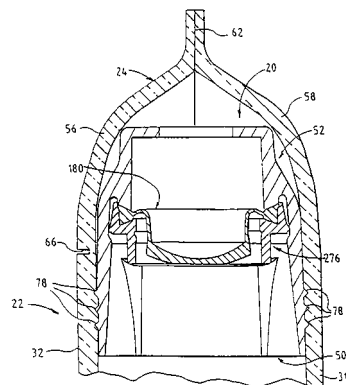
7 (51) **B 65 D 47/08**(21) **2003-287**

(71) THE PROCTER &amp; GAMBLE COMPANY, Cincinnati, OH, US;

(72) Zethoff Martin, Kelkheim, DE;

Radtko Thomas, Oberursel, DE;

Young Kenneth, Königstein, DE;

Sams Bernard, London, GB;

Sams Sephen, London, GB;

(54) **Uzavírací zařízení**

(22) 10.08.2001

(32) 14.08.2000

(31) 2000/00117506

(33) EP

(86) PCT/US01/25222

(87) WO 02/014172

(57) Uzavírací zařízení obsahující základní komponent (15) s uzavíratelným otvorem (16), u něhož je uzávěr (17) otvoru (16) zavěšen na základním komponentu (15) pro pohyb mezi uzavřenou a otevřenou polohou. Na základním

komponentu (15) je proveden alespoň jeden výstupek (22), výhodně dva proti sobě uspořádané výstupky (22) a na uzávěru (17) v oblasti jeho závěsné osy je rovněž proveden alespoň jeden nebo dva výstupky (28), přičemž každý výstupek (22, 28) má na nebo u svého volného konce úchytka, v níž je umístěn pružný článek (30) rozprostírající se mezi výstupky (22, 28) a úchytky jsou vyoseny ze závěsné osy a uspořádány tak, že pružný článek (30) je v uzavřené poloze uzávěru (17) napnut, přičemž napětí pružného článku (30) je měnitelné při pohybu mezi uzavřenou a otevřenou polohou a v otevřené poloze uzávěru (17) je nejnižší.

- (74) PATENTSERVIS PRAHA a.s., Jivenská 1273, Praha 4, 14000;

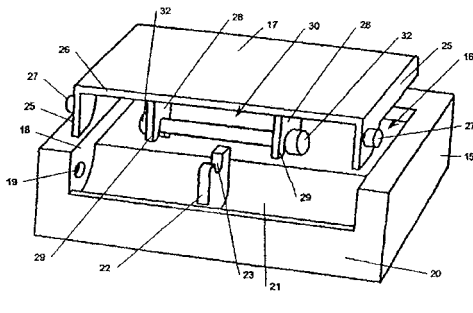

7 (51) **B 65 D 65/02**

(21) **2002-1532**

(71) HUHTAMAKI FORCHHEIM  
ZWEIGNIEDERLASSUNG DER HUHTAMAKI  
DEUTSCHLAND GMBH & CO. KG, Forchheim,  
DE;

(72) Schmidt Werner, Forchheim, DE;  
Kreuder Reinhard, Forchheim, DE;

(54) **Způsob balení předmětů a pásovité obalový materiál**

(22) 24.10.2000

(32) 02.11.1999

(31) 1999/19952569

(33) DE

(86) PCT/EP00/10473

(87) WO 01/032526

(57) Způsob balení předmětů (4) alespoň v úsecích samolepivě upravených prostřednictvím pásovitého materiálu (1), který je v úsecích opatřen antiadhezivní úpravou, přičemž předměty (4) jsou svou samolepicí částí uloženy na úseky obalového materiálu (1) s antiadhezivní úpravou a následně zakryty obalovým materiálem (1), přičemž k zakrytí předmětů (4) jsou použity úseky obalového materiálu s antiadhezivní úpravou nebo další obalový materiál. Pásovité obalový materiál (1) má na straně přivrácené k lepivým úsekům baleného předmětu (4), antiadhezivní úseky (2) a vedle nich uspořádané úseky (3) bez antiadhezivního materiálu.

- (74) Čermák Karel Dr., Národní třída 32, Praha 1, 11000;

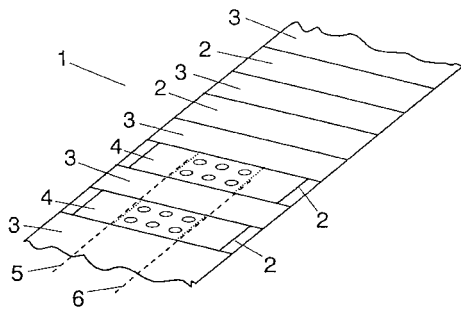

7 (51) **B 65 D 65/14**

(21) **2002-1152**

(71) HUHTAMAKI RONSBERG

ZWEIGNIEDERLASSUNG DER HUHTAMAKI  
DEUTSCHLAND GMBH & CO. KG, Ronsberg, DE;

(72) Battagazzore Rinaldo Dr., Viauzzolo, IT;  
Hertlein Jochen Dr., Bad Vilbel, DE;

(54) **Plastová fólie**

(22) 29.09.2000

(32) 07.10.1999, 05.05.2000

(31) 1999/19948286, 2000/10021687

(33) DE, DE

(86) PCT/EP00/09577

(87) WO 01/025109

(57) Řešení se týká plastové fólie (1, 41), zejména pro balení s výhodou kostkových výrobků, jako např. polévkových kostek, přičemž plastová fólie (1, 41) sestává z polyolefinové fólie, s výhodou z PE nebo PP. Fólie (1, 41) je alespoň jednostranně opatřena vrstvou (2, 42) lepidla, tvořeného látkou citlivou na tlak.

- (74) Čermák Karel Dr., Národní třída 32, Praha 1, 11000;

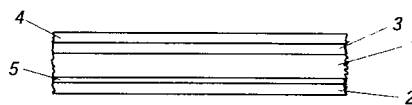

7 (51) **B 65 D 88/62**

(21) **1997-2355**

(71) EURO MAINTENANCE LEASE PRODUCTIE B.  
V., Schipol, NL;

(72) Brambach Johan Arie, Leimuiden, NL;

(54) **Kontejner na kapaliny, použití kontejneru a prostředek pro přemísťování kontejneru**

(22) 26.01.1996

(32) 27.01.1995

(31) 1995/9500149

(33) NL

(86) PCT/NL96/00043

(87) WO 96/022929

(57) Kontejner (1) na kapaliny, zejména na kapaliny obsahující plyn, mající vnější obal (2) z flexibilního, tlaku odolného materiálu, alespoň jeden plyno a/nebo kapalinotěsný vnitřní obal (3) z flexibilního materiálu ležící uvnitř vnějšího obalu (2) a od něho oddělený a alespoň jednu první plnicí přípojku (4) pro plnění vnitřního obalu (3), přičemž kontejner (1) je ve svém prázdném stavu složitelný naplocho, a jeho podstata spočívá v tom, že je tvarován jako přemísťovatelný transportní kontejner (1), jehož vnější obal (2) je vytvořený z vláken vyztuženého elastomerního materiálu a má kruhový příčný průřez. Kontejner (1) je použitelný jako pивní sud nebo pro transport nebezpečných tekutin naplněných ve nitřním obalu (3) a vytvářejících neškodnou směs při svém smíchání s kapalinou v prostoru (6) mezi vnitřním obalem (3) a vnějším obalem (2). Prostředek pro přemísťování kontejneru (1) obsahuje na jednom svém konci tyč (10) s držadlem (11) či spojovacím členem a na druhém konci spojovací člen (8) pro připojení ke spojovacímu prostředku (7) kontejneru (1).

- (74) PATENTSERVIS PRAHA a.s., Jivenská 1273, Praha 4, 14021;

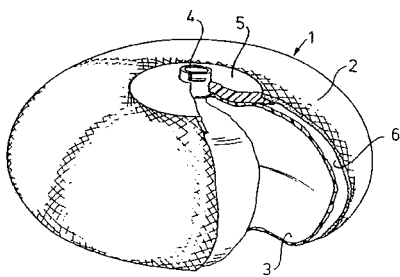

- 7 (51) **B 65 D 90/50**  
 (21) **2002-1225**  
 (71) CHEMIE- UND TANKANLAGENBAU REUTHER GMBH, Fürstenwalde, DE;  
 (72) Hudler Karl Egon, Fürstenwalde, DE;  
 Brosch Jürgen, Wuppertal, DE;  
 Windschmitt Hans, Frankfurt am Main, DE;  
 (54) **Zařízení pro skladování tekutin**  
 (22) 06.08.2001  
 (32) 08.08.2000  
 (31) 2000/20013627  
 (33) DE  
 (86) PCT/DE01/02990  
 (87) WO 02/012093  
 (57) Zařízení pro skladování tekutin, zejména vodu ohrožujících tekutin, zahrnující nádrž (1) s dvojitou stěnou, s monitorovacím prostorem (4) netěsnosti, s výpustí (5), uspořádanou na nejspodnějším bodu nádrže (1) a zahmující trubkové vedení (6) s dvojitou stěnou s monitorovacím prostorem (8a), a první, na ně z koncové strany napojenou uzavírací armaturu (9) s dvojitou stěnou, čímž je monitorovací prostor (4) nádrže (1) spojen s monitorovacím prostorem (10) uzavírací armatury (9), a druhou, s první uzavírací armaturou (9) spojenou uzavírací armaturou (11), přičemž obě uzavírací armatury (9, 11) trubkové vedení současně otevírají a při netěsnosti současně uzavírají. Druhá uzavírací armatura (11) je s dvojitou stěnou s vnitřním monitorovacím prostorem (12), a je spojovacím prvkem (13) s dvojitou stěnou, opatřeným monitorovacím prostorem (21), připojena k první uzavírací armatuře (9). Monitorovací prostor (4) nádrže (1) je tak spojen s monitorovacím prostorem (12) druhé uzavírací armatury (11) pro vytváření průchozího monitorovacího prostoru.
- (74) Andera Jiří Ing., Nad Štolou 12, Praha 7, 17000;

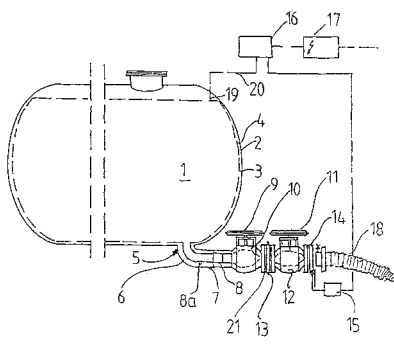

- 7 (51) **B 65 D 90/50**  
 (21) **2002-1349**  
 (71) UTEK UMWELTSCHUTZTECHNOLOGIEN GMBH, Oranienbaum, DE;  
 (72) Piehler Andreas, Dessau, DE;  
 (54) **Protiúniková výstelka pro nádrže a způsob vybavování nádrží touto průnikovou výstelkou**  
 (22) 18.10.2000  
 (32) 20.10.1999  
 (31) 1999/19950466  
 (33) DE

- (86) PCT/EP00/10249  
 (87) WO 01/028893  
 (57)  
 (74) Chlстина Jiří Ing., Jana Masaryka 43-47, Praha 2, 12000;

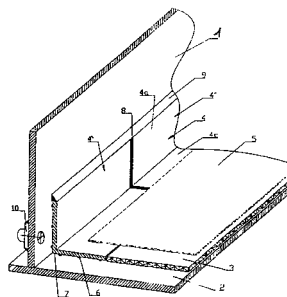

- 7 (51) **B 65 H 57/28, B 65 H 54/30**  
 (21) **2001-3910**  
 (71) RIETER CZ A. S., Ústí nad Orlicí, CZ;  
 (72) Kacálek Josef, Ústí nad Orlicí, CZ;  
 (54) **Způsob spodního rozvádění příže na pracovním místě rotorového doprčadacího stroje a zařízení k jeho provádění**  
 (22) 31.10.2001  
 (57) Při způsobu spodního rozvádění příže (4) na pracovním místě rotorového doprčadacího stroje s alespoň jednou řadou pracovních míst se na přízi (4) vystupující ze spřadací jednotky (1) působí spodním rozváděcím prostředkem s přímočarým vratným pohybem ve směru délky stroje, čímž se příže (4) opakovaně vychyluje ze své přímé dráhy v rozsahu alespoň části šířky odtahových válečků (5) odtahového zařízení příže (4). Příže (4) se působením spodního rozváděcího prostředku opakovaně vychyluje ze své přímé dráhy pouze na jednu stranu, přičemž po každém svém vychýlení na tuto jednu stranu se příže (4) vrátí zpět do své přímé dráhy a příže (4) je při tomto svém vracení v kontaktu s jednou stěnou spodního rozváděcího prostředku, čímž se umožní vytvoření jednoduššího a tedy levnějšího zařízení pro spodní rozvádění příže na rotorových doprčadacích strojích. Zařízení (6) pro spodní rozvádění příže (4) na rotorového doprčadacího stroji obsahuje rozváděcí tyč (60) vratně přestavitelně ve směru své délky uspořádanou podél řady pracovních míst rotorového doprčadacího stroje mezi spřadacími jednotkami (1) a odtahovými zařízeními (5) příže (4) ze spřadacích jednotek této řady pracovních míst, přičemž rozváděcí tyč (60) je spřažena s pohonem a v oblasti každého pracovního místa je nad výstupem příže (4) z každé spřadací jednotky (1) opatřena spodním rozváděcím prostředkem příže (4), který je tvořen právě jedním výstupkem (61) ú situovaným směrem před rozváděcí tyč (60) a alespoň jedna strana výstupku (61) je uzpůsobena pro styk s přízi (4).
- (74) Musil Dobroslav Ing., Cejl 38, Brno, 60200;

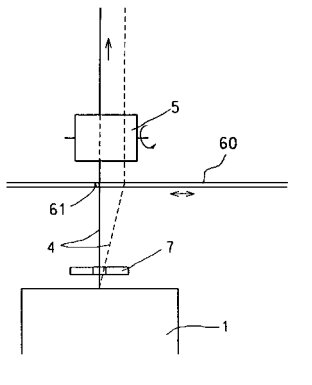

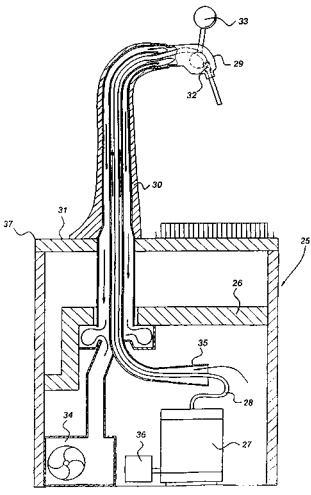
- 7 (51) **B 67 D 1/06, B 67 D 1/14**  
 (21) **2002-3941**  
 (71) HEINEKEN TECHNICAL SERVICES B. V., Zoeterwoude, NL;  
 (72) Van Der Klaauw Guido Petrus Johannes, Hilversum, NL;  
 Bax Bart Jan, Den Haag, NL;  
 Van Duuren Marius Corstiaan, Te Poortugaal, NL;  
 (54) **Nápojová čepovací sestava a nádoba pro nápoj a nápojové čepovací potrubí**  
 (22) 31.05.2001  
 (32) 31.05.2000  
 (31) 2000/1015368  
 (33) NL  
 (86) PCT/NL01/00423  
 (87) WO 01/092142  
 (57) Nápojová čepovací sestava (1, 25) obsahuje čepovací zařízení (2, 37) mající čepovací hlavu (18, 29) pro zavedení čepovacího potrubí (17, 28) a nádobu (7, 27) s nápojem, a to zejména nápojem syčeným oxidem uhličitým, kdy při použití je k této nádobě (17, 27) připojeno čepovací potrubí (17, 28), jež má na výtokovém konci přípojovací součást pro připojení k čepovací hlavě (18, 29). Přípojovací součást nápojové čepovací sestavy (1, 25) je tvořena uzavíracím ventilem (19, 32), který se může uzavřít jak při umístění výtokového konce čepovacího potrubí (17, 28) do čepovací hlavy (18, 29), tak i při odstraňování výtokového konce čepovacího potrubí (17, 28) z čepovací hlavy (18, 29). Nádoba (7, 27) pro nápoj má tuhý vnější obal (7) a pružný vnitřní vak (6), který je připojen k prvnímu uzavíracímu prvku (10) obsahujícímu přípojovací součást, jež je připojena k čepovacímu potrubí (17, 28). Čepovací potrubí (17, 28) je vybaveno uzavíracím ventilem (19, 32) s přípojovacími prostředky (51, 79) pro oddělitelné připojení ovládacího prvku čepovací hlavy (18, 29).  
 (74) PATENTSERVIS PRAHA a.s., Jivenská 1, Praha 4, 14000;
- 
- 7 (51) **C 01 B 31/34, C 22 B 34/36, C 22 B 34/34, B 22 F 9/20**  
 (21) **2003-640**  
 (71) H. C. STARCK GMBH, Goslar, DE;  
 (72) Bredthauer Jörg, Bonn, DE;  
 Gries Beno, Wolfenbüttel, DE;  
 Szesny Bernhard, Langelsheim, DE;  
 (54) **Zvláště hrubý monokrystalický karbid wolframu a způsob jeho výroby, tvrdokov z něho vyrobený**  
 (22) 24.08.2001  
 (32) 06.09.2000  
 (31) 2000/10043792  
 (33) DE
- (86) PCT/EP01/09770  
 (87) WO 02/020403  
 (57) Způsob výroby práškového kovového wolframu a/nebo molybdenu nebo karbidu wolframu a/nebo molybdenu redukcí a popřípadě nauhličením práškového oxidu wolframu a/nebo molybdenu v přítomnosti sloučenin alkalických kovů, přičemž se použijí alespoň dvě sloučeniny alkalických kovů v takovém poměru, že případně intermediárně vytvořený směsný wolframát resp. molybdenát alkalických kovů ((Li, Na, K)<sub>2</sub>WO<sub>4</sub>, (Li, Na, K)<sub>2</sub>MoO<sub>4</sub>) má teplotu bodu tavení nižší než 550 °C. Taktó vyrobený práškový produkt pro výrobu tvrdokovů.  
 (74) Všeček Miloš JUDr., Hálkova 2, Praha 2, 12000;
- 7 (51) **C 02 F 1/68, C 02 F 9/00**  
 (21) **2003-198**  
 (71) COMPAGNIE GERVAIS DANONE, Levallois-Perret, FR;  
 (72) Jauffret Henri, Antony, FR;  
 Lascoste Christophe, Cebazat, FR;  
 (54) **Způsob výroby pitné vody a pitná voda tímto způsobem vyrobená**  
 (22) 21.06.2001  
 (32) 21.06.2000  
 (31) 2000/0007920  
 (33) FR  
 (86) PCT/FR01/01955  
 (87) WO 01/098216  
 (57) Je navržen způsob výroby pitné vody, který zahrnuje následující kroky: a) rozpouštění oxidu uhličitého ve slabě mineralizované pitné vodě, b) cirkulace oxidem uhličitým syčené vody, získané v kroku a), v komoře, ve které je uložen uhličitán vápenatý v pevné formě, a c) přidávání do vody, získané v kroku b), roztok zahrnující síran vápenatý a/nebo chlorid vápenatý. Řešení rovněž popisuje vodu bohatou na vápník, která je získána uvedeným způsobem.  
 (74) Korejzová Zdeňka JUDr., Spálená 29, Praha 1, 11000;
- 7 (51) **C 04 B 41/45, C 04 B 38/08**  
 (21) **2001-4069**  
 (71) KLOKNERŮV ÚSTAV ČVUT, Praha, CZ;  
 (72) Záruba Jan Ing., Praha, CZ;  
 Bohner Petr, Jičín, CZ;  
 Dattel Ctibor Ing., Jilemnice-Hrabačov, CZ;  
 Kolář Karel Doc. Ing. CSc., Praha, CZ;  
 Patočka Jan Ing., Praha, CZ;  
 Svoboda Pavel Ing. CSc., Praha, CZ;  
 Vavřina Zbyněk Ing., Praha, CZ;  
 (54) **Způsob zvlhčování betonové směsi a složení této betonové směsi**  
 (22) 12.11.2001  
 (57) Způsob zvlhčování betonové směsi spočívá v tom, že do suché betonové směsi pevných složek obsahujících plnivo ve formě granulí porézní hmoty s otevřenou strukturou podle objemu této porézní hmoty vpraví o 20 až 100 % větší množství vody než odpovídá množství vody pro optimální zvlhčení daného čerstvého betonu. Přebytková voda se následně, v době před plným nastartováním hydratace, odsaje přesátím do granulí porézní hmoty s otevřenou strukturou obsažených v daném čerstvém betonu. Betonová směs umožňující aplikaci uvedeného způsobu vlhčení obsahuje ve výchozí směsi pevných složek objemově alespoň 15 % granulí porézní hmoty s otevřenou strukturou.  
 (74) Dušková Hana Ing., Konviktská 5, Praha 1, 11000;
- 7 (51) **C 07 C 5/27, C 07 C 13/615**  
 (21) **2003-700**  
 (71) IDEMITSU PETROCHEMICAL CO., LTD., Tokyo, JP;  
 (72) Kojima Akio, Tokuyama-shi, JP;  
 Saito Masao, Tokuyama-shi, JP;  
 (54) **Způsob výroby adamantanových sloučenin**

- (22) 31.01.2002  
 (32) 02.02.2001, 15.06.2001  
 (31) 2001/026260, 2001/181724  
 (33) JP, JP  
 (86) PCT/JP02/00751  
 (87) WO 02/062731  
 (57) Způsob výroby adamantanů zahrnuje isomeraci tricyklického nasyceného uhlovodíku majícího nejméně 10 uhlíkových atomů v přítomnosti tuhého kyselého katalyzátoru s naneseným kovem, přičemž se během isomerace spolu s katalyzátorem nechá koexistovat sloučenina mající nenasyčenou vazbu. Preferovány jsou kovy z 8. až 10. Skupiny periodické tabulky zejména platina na zeolitu typu X a zeolitu typu Y jako nosiči.
- (74) Jirotková Ivana Ing., Nad Štolou 12, Praha 7, 17000;
- 7 (51) **C 07 C 11/06**  
 (21) **2002-4174**  
 (71) MG TECHNOLOGIES AG, Frankfurt am Main, DE;  
 (72) Hack Markus, Karben, DE;  
 Koss Ulrich, Darmstadt, DE;  
 König Peter, Bad Homburg, DE;  
 Rothaemel Martin, Frankfurt am Main, DE;  
 Holtmann Hans-Dieter, Boenen, DE;  
 (54) **Způsob výroby propylenu z methanolu**  
 (22) 22.05.2001  
 (32) 31.05.2000, 06.04.2001  
 (31) 2000/10027159, 2001/10117248  
 (33) DE, DE  
 (86) PCT/EP01/05855  
 (87) WO 01/092190  
 (57) Podle tohoto způsobu výroby propylenu z methanolu reagují páry methanolu na prvním katalyzátoru na první směs par obsahující dimethylether a z této směsi par se na tvarově selektivním zeolitovém katalyzátoru vyrábí produktová směs obsahující propylen. Způsob je vyznačen tím, že se tvarově selektivní zeolitový katalyzátor umístí jako náplň alespoň do dvou sériově zapojených šachtových reaktorů. První dílčí proud první parní směsi obsahující dimethylether se vede spolu s vodní parou do prvního šachtového reaktoru, z prvního šachtového reaktoru se odtahuje první směs metiproduktu a vede se do druhého šachtového reaktoru, přičemž se do druhého šachtového reaktoru přivádí i druhý dílčí proud první směsi par obsahující dimethylether. Z posledního ze sériově zapojených šachtových reaktorů se odtahuje směs produktů, odděluje se frakce bohatá na propan a obdrží se zbytkové látky, které jsou zčásti plynné. Nejméně část zbytkových látek se vede zpět nejméně do jednoho z šachtových reaktorů.
- (74) Čermák Karel Dr., Národní třída 32, Praha 1, 11000;

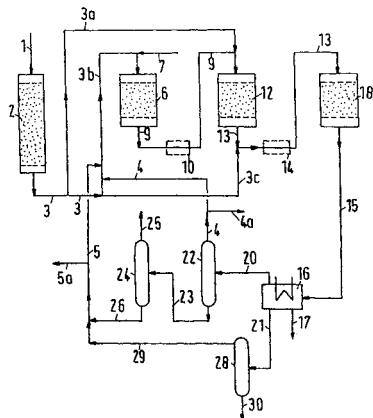

- 7 (51) **C 07 C 25/18**  
 (21) **2001-3719**  
 (71) KAŠTÁNEK František Prof. Ing. DrSc., Kladno, CZ;  
 KAŠTÁNEK Petr Ing., Praha, CZ;  
 KAŠÁK Lubomír Ing., Příbram, CZ;  
 NĚMEC Zdeněk, Příbram, CZ;  
 (72) Kaštánek František Prof. Ing. DrSc., Kladno, CZ;  
 Kaštánek Petr Ing., Praha, CZ;  
 Kašák Lubomír Ing., Příbram, CZ;  
 Němec Zdeněk, Příbram, CZ;  
 (54) **Způsob termální dehalogenace polychlorovaných bifenyly (PCB) v systému emulze - tuhý nosič**  
 (22) 15.10.2001  
 (57) Podstata řešení způsob termální dehalogenace polychlorovaných bifenyly (PCB) v systému emulze-tuhý nosič spočívá v tom, že čisté kapalné PCB, nebo PCB přítomné v minerálních olejích nebo v odpadních vodách nebo roztoky PCB v organickém rozpouštědle s bodem varu nad 200 °C se smíchají s vodným roztokem dehalogenačního činidla a reaktantem a katalyzátorem a tenzidy, takto vytvořená stabilní emulze se pomocí mechanického promíchávání nanese na vrstvu tuhého nosiče v podobě filmu emulze na povrch nosiče, který se následně zahřívá v atmosféře inertního plynu na teplotu nepřesahující 600 °C, přičemž během růstu teploty ve vrstvě nosiče, zejména v oblasti teplot 100 °C až 500 °C dochází k chemické dehalogenační reakci a k odpařování vody a organických kapalin v podobě par, které se následně ochladí a kondenzují mimo prostor uložení tuhého nosiče.
- (74) Studený Oldřich JUDr., Komunardů 36, Praha 7, 17000;
- 7 (51) **C 07 C 51/215, C 07 C 57/04, C 07 C 57/05, B 01 J 23/883**  
 (21) **2003-139**  
 (71) BASF AKTIENGESELLSCHAFT, Ludwigshafen, DE;  
 (72) Borgmeier Frieder, Mannheim, DE;  
 Tenten Andreas, Maikammer, DE;  
 Hibst Hartmut, Schriesheim, DE;  
 Müller-Engel Klaus Joachim, Stutensee, DE;  
 Unverricht Signe, Mannheim, DE;  
 Cox Gerhard, Bad Dürkheim, DE;  
 (54) **Způsob přípravy kyseliny akrylové heterogenně katalyzovanou oxidací propanu v plynné fázi**  
 (22) 16.07.2001  
 (32) 18.07.2000, 20.09.2000, 17.04.2001, 23.04.2001  
 (31) 2000/10034825, 2000/10046672, 2001/10118814, 2001/10119933  
 (33) DE, DE, DE, DE  
 (86) PCT/EP01/08178  
 (87) WO 02/006199  
 (57) Kyselina akrylová se připraví heterogenně katalyzovanou oxidací propanu v plynné fázi přes materiál více-kovového oxidu, který obsahuje prvky Mo, V a Te a/nebo Sb a má specifický rengenogram.
- (74) Kalenský Petr JUDr., Hálkova 2, Praha 2, 12000;
- 7 (51) **C 07 C 59/305, A 61 K 31/19, A 61 P 3/10**  
 (21) **2002-2474**  
 (71) WARNER-LAMBERT COMPANY, Morris Plains, NJ, US;  
 (72) Ando Howard Yoshihisa, Ypsilanti, MI, US;  
 Butler Donald Eugene, Holland, MI, US;  
 Dozeman Gary Jay, Zeeland, MI, US;  
 (54) **Etery dikarboxylátu vápenatého, metody jejich výroby a jejich využití k léčbě vaskulárních chorob a diabetu**  
 (22) 11.01.2001  
 (32) 25.01.2000  
 (31) 2000/177823  
 (33) US



- (86) PCT/IB01/00026  
 (87) WO 01/055078  
 (57) Alkoholové a vodné solváty vápanaté sole 6-(5-karboxy-5-methyl-hexyloxy)-2,2-dimethylhexanové kyseliny jsou krystalické látky vzorce I, kde R<sub>1</sub> je H nebo nižší alkyl a x je číslo od 0 do 10, které se používají k léčbě dyslipidemie.  
 (74) Čermák Karel Dr., Národní třída 32, Praha 1, 11000;

7 (51) C 07 C 69/74, C 07 C 61/12, C 07 C 67/02

- (21) 2002-127  
 (71) IVAX CORPORATION, Miami, FL, US;  
 (72) Jekkel Antonia, Budapest, HU;  
 Ambrus Gabor, Budapest, HU;  
 Ilkoy Eva, Budapest, HU;  
 Horvath Ildiko, Budapest, HU;  
 Konya Attila, Szolnok, HU;  
 Szabo Istvan Mihaly, Budapest, HU;  
 Nagy Zsuzsanna, Budapest, HU;  
 Horvath Gyula, Budapest, HU;  
 Mozes Julianna, Budapest, HU;  
 Barta Isvan, Budapest, HU;  
 Somogyi Gyorgy, Budapest, HU;  
 Salat Janos, Budapest, HU;  
 Boros Sandor, Szod, HU;

(54) Mikrobiální způsob výroby pravastatinu

- (22) 11.07.2000  
 (32) 12.07.1999  
 (31) 1999/9902352  
 (33) HU  
 (86) PCT/US00/19384  
 (87) WO 01/003647  
 (57) Řešení se týká mikrobiální technologie výroby organické látky chemického vzorce obecné struktury I z organické látky chemického vzorce II, kde symbol R<sup>+</sup> zastupuje alkalický kov nebo amoniový ion, submersní kultivací kmene mikroorganismu, schopného aerobní fermentací hydroxylovat na pozici 6-β sloučeninu chemického vzorce II, a následně separace a purifikace výsledného produktu o chemické struktuře I. Jedná se o produkci pravastatinu vytvořeného biokonverzí zahrnující kultivaci určitého kmene mikroorganismu Micromonospora schopného při teplotě 25 - 32 °C na živném médiu, obsahujícím asimilovatelné zdroje uhlíku a dusíku spolu s minerálními solemi hydroxylovat na pozici 6-β sloučeninu, jejíž strukturu uvádí obecný chemický vzorec II, v němž je R<sup>+</sup> definováno výše, a poté, co se živný substrát transformuje do rozvíjející se kultury, fermentovat substrát až do konce biokonverze, a dále pak separace sloučeniny obecného vzorce I od směsi média a kultury a purifikace této sloučeniny.

(74) Čermák Karel Dr., Národní třída 32, Praha 1, 11000;

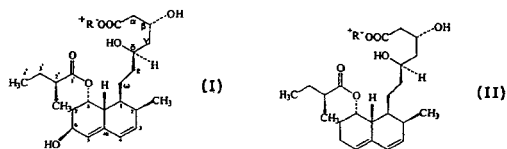

7 (51) C 07 C 205/45, C 07 C 205/46, C 07 C 205/48, C 07 D 211/60, C 07 D 211/32, C 07 D 265/30, C 07 D 207/08, C 07 D 295/10, C 07 D 217/02, A 61 K 31/06, A 61 K 31/12, A 61 K 31/33

- (21) 2002-4235  
 (71) PORTELA & CA SA, S. Mamede do Coronado, PT;  
 (72) Learmonth David Alexander, Vermoin, PT;  
 Soares Da Silva Patricio Manuel Vieira, Porto, PT;  
 (54) Substituované nitrované katecholy, jejich použití v léčbě některých chorobných stavů centrálního a periferního nervového systému a farmaceutické přípravky, které je obsahují  
 (22) 21.06.2001  
 (32) 21.06.2000

- (31) 2000/0015228  
 (33) GB  
 (86) PCT/GB01/02774  
 (87) WO 01/098250  
 (57) Jsou popsány nové sloučeniny vzorce I. Sloučeniny mají potenciální cenné farmaceutické vlastnosti pro léčbu některých chorobných stavů centrálního a periferního nervového systému.  
 (74) Čermák Karel Dr., Národní třída 32, Praha 1, 11000;

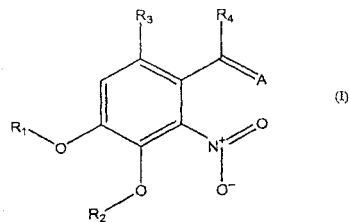

7 (51) C 07 C 211/62, C 12 N 15/10

- (21) 2002-4129  
 (71) QIAGEN GMBH, Hilden, DE;  
 (72) Oelmüller Uwe, Erkrath, DE;  
 Wille Tanja, Hilden, DE;  
 (54) Použití směsi z kationtových sloučenin a donorů protonů pro stabilizaci a/nebo izolaci nukleových kyselin v mikroorganismech nebo z mikroorganismů, jako jsou prokaryonta, houby, prvoci nebo řasy  
 (22) 26.06.2001  
 (32) 27.06.2000  
 (31) 2000/10031236  
 (33) DE  
 (86) PCT/EP01/07281  
 (87) WO 02/000600  
 (57) Řešení se týká směsí pro izolaci a/nebo stabilizaci nukleových kyselin v mikroorganismech respektive z mikroorganismů, jako jsou prokaryonta, houby, prvoci nebo řasy. Směs zahrnuje jako podstatnou součást kationtovou sloučeninu obecného vzorce Y<sup>+</sup>R<sub>1</sub>R<sub>2</sub>R<sub>3</sub>R<sub>4</sub>X<sup>-</sup>, ve kterém Y je dusík nebo fosfor, R<sub>1</sub>, R<sub>2</sub>, R<sub>3</sub> a R<sub>4</sub> jsou nezávisle na sobě nerozvětvené nebo rozvětvené alkylové zbytky s 1 až 20 atomy uhlíku a/nebo arylové zbytky s 6 až 20 atomy uhlíku nebo aralkylové zbytky se 6 až 26 atomy uhlíku a X<sup>-</sup> je aniont anorganické nebo organické jednosytné nebo vícesytné kyseliny a alespoň jeden donor protonů.  
 (74) Čermák Karel Dr., Národní třída 32, Praha 1, 11000;

7 (51) C 07 C 217/52, C 07 C 233/41, A 61 K 31/133, A 61 P 23/00

- (21) 2003-906  
 (71) GRÜNENTHAL GMBH, Aachen, DE;  
 (72) Sundermann Bernd, Aachen, DE;  
 Sundermann Corinna, Aachen, DE;  
 Buschmann Helmut, Esplugues de Llobregat, ES;  
 Finkam Michael, Aachen, DE;  
 Kögel Babette-Yvonne, Langerwehe-Hamich, DE;  
 (54) Substituované deriváty C-cyklohexylmethylaminu, způsob jejich výroby, léčiva tyto látky obsahující a jejich použití  
 (22) 28.09.2001  
 (32) 29.09.2000  
 (31) 2000/10049481  
 (33) DE  
 (86) PCT/EP01/11246  
 (87) WO 02/030870  
 (57) Řešení se týká substituovaných derivátů C-cyklohexylmethylaminu obecného vzorce I, ve kterém mají substituenty specifické významy, způsobu jejich výroby, léčiv tyto látky obsahujících a použití těchto látek pro výrobu léčiv.

- (74) Všečka Miloš JUDr., Hálkova 2, Praha 2, 12000;

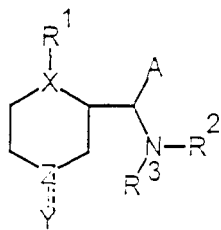

- 7 (51) C 07 C 221/00, C 07 C 225/18

(21) 2001-3826

(71) SYNTHON CZ O. S., Praha, CZ;

(72) Ščigel Radim, Praha, CZ;

Smrž Rudolf, Praha, CZ;

(54) Způsob přípravy oxybutyninu

(22) 24.10.2001

(57) Popisuje se způsob výroby oxybutyninu vzorce 1 basicky katalysovanou transesterifikací methylesteru kyseliny alfa-cyklohexyl-alfa-hydroxyfenyloctové vzorce 1 4-diethylamino-2-butynolem vzorce 3.

- (74) PATENTSERVIS PRAHA a.s., Jivenská 1, Praha 4, 14000;

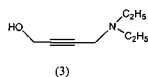
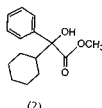
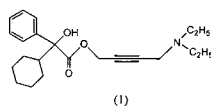

- 7 (51) C 07 C 229/22, A 61 K 31/195, A 61 K 49/00, A 61 P 35/00

(21) 2003-260

(71) PHOTOCURE ASA, Oslo, NO;

(72) Klaveness Jo, Oslo, NO;

Nilsen Nils Olav, Oslo, NO;

Braenden Jon Erik, Oslo, NO;

Godal Aslak, Oslo, NO;

(54) Estery kyseliny 5-aminolevulové

(22) 25.07.2001

(32) 27.07.2000

(31) 2000/0018528

(33) GB

(86) PCT/GB01/03336

(87) WO 02/010120

(57) Estery kyseliny 5-aminolevulové pro použití při fotochemoterapii nebo diagnóze, kde uvedené sloučeniny jsou rozvětvené alkylestery nebo substituované alkylestery kyseliny 5-aminolevulové nebo jejich deriváty nebo farmaceuticky přijatelné sloučeniny. Zvláště se poskytují sloučeniny obecného vzorce I: R<sup>22</sup>N-CH<sub>2</sub>COCH<sub>2</sub>-CH<sub>2</sub>-CO-OR<sup>1</sup> (I), kde R<sup>1</sup> znamená popřípadě substituovanou rozvětvenou alkylovou, např. C<sub>5-30</sub>alkylovou skupinu, nebo substituovanou alkylovou skupinu; R<sup>2</sup>, která mohou být stejná nebo různá, znamenají atom vodíku nebo popřípadě substituovanou alkylovou skupinu, s výhodou skupinu R<sup>1</sup>; kde uvedené substituenty jsou zvoleny ze skupiny hydroxy, alkoxy, acyloxy, alkoxykarbonyloxy,

amino, aryl, nitro, oxo, fluoro, -SR<sup>3</sup>, -NR<sup>32</sup> a -PR<sup>3</sup> a každá alkylová skupina je popřípadě přerušena jednou nebo více skupinami -O-, -NR<sup>3</sup>-, -S- nebo -PR<sup>3</sup>; a R<sup>3</sup> znamená atom vodíku nebo C<sub>1-6</sub> alkylovou skupinu, a jejich soli pro použití při fotochemoterapii nebo diagnostice onemocnění nebo abnormalit vnějších nebo vnitřních povrchů těla a výrobky a kity pro provádění vynálezu.

- (74) Korejzová Zdeňka JUDr., Spálená 29, Praha 1, 11000;

- 7 (51) C 07 C 233/00, C 07 C 233/76, A 61 K 31/166, A 61 P 19/02, A 61 P 11/06, A 61 P 31/18, A 61 P 25/28, A 61 P 9/00, A 61 P 7/02, A 61 P 17/06, A 61 P 1/00, A 61 P 3/10, A 61 P 19/10, A 61 P 9/10, A 61 P 35/00, A 61 P 27/00

(21) 2003-487

(71) TANABE SEIYAKU CO., LTD., Osaka, JP;

(72) Kawaguchi Takayuki, Tokyo, JP;

Nomura Sumihiro, Kawaguchi-shi, JP;

Tsukimoto Mikiko, Toda-shi, JP;

Kume Toshiyuki, Saitama-shi, JP;

Sircar Ila, San Diego, CA, US;

(54) Inhibitory alfa 4 zprostředkované buněčné adheze

(22) 27.08.2001

(32) 31.08.2000

(31) 2000/229128

(33) US

(86) PCT/US01/26594

(87) WO 02/018320

(57) Derivát fenylalaninu obecného vzorce I, přičemž X<sup>1</sup> představuje atom halogenu, X<sup>2</sup> představuje atom halogenu, Q představuje -CH<sub>2</sub>- skupinu nebo -(CH<sub>2</sub>)<sub>2</sub>- skupinu a CO<sub>2</sub>R<sup>1</sup> je karboxylová skupina, která může být esterifikována; nebo jeho farmaceuticky přijatelná sůl, způsob jeho přípravy, jeho použití a farmaceutický prostředek s jeho obsahem.

- (74) PATENTSERVIS PRAHA a.s., Jivenská 1, Praha 4, 14000;

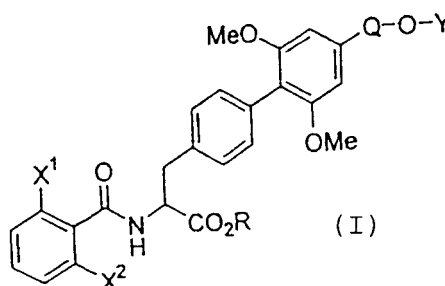

- 7 (51) C 07 C 311/29, C 07 C 311/39, C 07 C 311/58, C 07 C 311/41, C 07 D 295/26, C 07 D 295/13, A 61 K 31/18, A 61 K 31/64, A 61 P 9/06, A 61 P 41/00

(21) 2003-815

(71) AVENTIS PHARMA DEUTSCHLAND GMBH, Frankfurt, DE;

(72) Hofmeister Armin, Nierstein, DE;

Hropot Max, Flörsheim, DE;

Heinelt Uwe, Wiesbaden, DE;

Bleich Markus, Hünfelden-Dauborn, DE;

Lang Lans-Jochen, Hofheim, DE;

(54) Substituované guanididy kyseliny skořicové, způsob jejich přípravy a farmaceutické prostředky, které je obsahují

(22) 08.09.2001

(32) 22.09.2000

(31) 2000/10046993

(33) DE

(86) PCT/EP01/10375

(87) WO 02/024637

- (57) Substituované guanididy kyseliny skořicové obecného vzorce I, způsob jejich přípravy reakcí sloučeniny obecného vzorce II s guanidinem a farmaceutické prostředky obsahující tyto sloučeniny. Sloučeniny vykazují antiarytmické účinky, které jsou důležité například pro ošetřování onemocnění způsobených nedostatkem kyslíku.
- (74) Kubát Jan Ing., Přístavní 24, Praha 7, 17000;

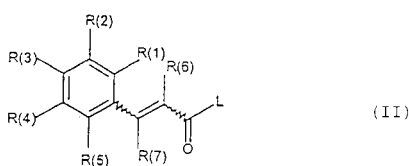
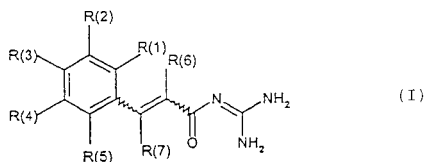

- 7 (51) **C 07 C 311/59, A 61 K 31/64, A 61 P 3/10**  
(21) **2002-2429**  
(71) BRISTOL-MYERS SQUIBB COMPANY, Princeton, NJ, US;  
(72) Cave Gillian, Ellesmere Port, GB;  
Nicholson Sarah J., Helsby, GB;  
(54) **Glyburidová kompozice**  
(22) 04.01.2001  
(32) 14.01.2000  
(31) 2000/483703  
(33) US  
(86) PCT/US01/00234  
(87) WO 01/051463  
(57) Tento vynález se týká fyzikální formy známé drogové substance glyburidu, také známé jako glibenklamid a chemicky definovaný jako 5-chlor-N-[2-[4-[[[(cyklohexylamino)-karbonyl]amino]sulfonyl]fenyl]ethyl]-2-methoxybenzamid (Merck Index, 10. Edice, strana 642), stejně tak jako dávkových forem, například tablet a kapslí, které obsahují zmíněnou fyzikální formu glyburidu. Glyburid je indukovan pro léčbu cukrovky typu II.
- (74) Kalenský Petr JUDr., Hálkova 2, Praha 2, 12000;
- 7 (51) **C 07 D 207/44, C 07 D 209/48, C 07 D 285/08, C 07 C 49/597, A 61 K 31/433, A 61 P 25/00, A 61 P 3/00, A 61 P 35/00**  
(21) **2002-3692**  
(71) CONSEJO SUPERIOR INVESTIGACIONES CIENTIFICAS, Madrid, ES;  
(72) Martinez Gil Ana, Madrid, ES;  
Castro Morera Ana, Madrid, ES;  
Pérez Martin Maria Concepción, Madrid, ES;  
Cascón Mercedes Alonso, Madrid, ES;  
Díaz Isabel Dorronsoro, Madrid, ES;  
Moreno Muñoz Francisco Jose, Madrid, ES;  
Wandosell Jurado Francisco, Madrid, ES;  
(54) **Heterocyklické inhibitory glykogensyntasakinasy GSK-3**  
(22) 11.05.2001  
(32) 11.05.2000, 12.12.2000  
(31) 2000/0001185, 2000/0030284  
(33) ES, GB  
(86) PCT/GB01/02100  
(87) WO 01/085685  
(57) Sloučeniny obecného vzorce I jsou použitelné pro přípravu farmaceutického prostředku, například pro léčbu chorob,

na kterých se podílí GSK-3, včetně Alzheimerovy nemoci nebo non-insulin dependentního diabetes mellitus nebo hyperproliferativního onemocnění, jako jsou rakovina, displasie nebo metaplasie tkáně, lupenka, arterioskleróza nebo restenóza.

- (74) PATENTSERVIS PRAHA a.s., Jivenská 1, Praha 4, 14000;

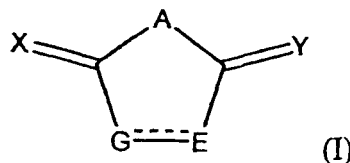

- 7 (51) **C 07 D 209/16, C 07 D 417/12, C 07 D 403/12, C 07 D 471/04, C 07 D 519/02, C 07 C 259/06, A 61 K 31/4045, A 61 K 31/16, A 61 P 35/00**  
(21) **2003-573**  
(71) NOVARTIS AG, Basel, CH;  
(72) Bair Kenneth Walter, Mountain Lakes, NJ, US;  
Green Michael A., Easton, PA, US;  
Perez Lawrence B., Hackettstown, NJ, US;  
Remiszewski Stacy W., Washington Township, NJ, US;  
Sambucetti Lidia, Pacifica, CA, US;  
Versace Richard William, Wanaque, NJ, US;  
Sharma Sushil Kumar, West Orange, NJ, US;  
(54) **N-Hydroxylované deriváty amidů a farmaceutické prostředky, které je obsahují**  
(22) 30.08.2001  
(32) 01.09.2000, 18.05.2001  
(31) 2000/229943, 2001/292232  
(33) US, US  
(86) PCT/EP01/10037  
(87) WO 02/022577  
(57) Řešení popisuje hydroxamátové sloučeniny, které jsou inhibitory deacetyláz. Tyto sloučeniny jsou vhodné pro farmaceutické přípravky vykazující anti-proliferativní vlastnosti.
- (74) Kubát Jan Ing., Přístavní 24, Praha 7, 17000;
- 7 (51) **C 07 D 211/18, A 61 K 31/473, A 61 K 9/00, A 61 P 25/00, A 61 P 15/00**  
(21) **2003-454**  
(71) AXON BIOCHEMICALS B. V., Groningen, NL;  
(72) Wikström Hakan, Groningen, NL;  
Dijkstra Durk, Bedum, NL;  
Cremers Thomas, Groningen, NL;  
Andrén Per Erik, Uppsala, SE;  
Marchais Sandrine, Groningen, NL;  
Jurva Ulrik, Groningen, NL;  
(54) **Nové estery aporfinu a jejich využití v terapii**  
(22) 20.07.2001  
(32) 17.08.2000  
(31) 2000/0002934  
(33) SE  
(86) PCT/SE01/01658  
(87) WO 02/014279  
(57) Jsou publikovány nové deriváty aporfinu obecného vzorce I a jejich fyziologicky přijatelné soli. Uvedené deriváty mohou být používány pro léčení Parkinsonovy nemoci, hemikranie, syndromu vrtkavých nohou (RLS), sexuální dysfunkce u mužů a žen, hyperprolaktémie a psychotických poruch a/nebo stanovení Parkinsonovy nemoci. Jsou zde také publikovány způsoby přípravy těchto derivátů.
- (74) Guttmann Michal JUDr. Ing., Nad Štolou 12, Praha 7, 17000;

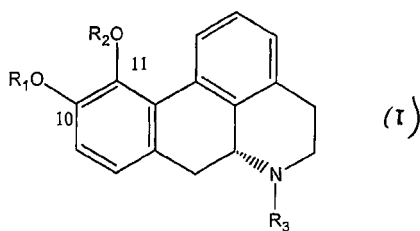

7 (51) **C 07 D 211/60, C 07 D 211/66, C 07 D 413/12, C 07 D 405/12, C 07 D 401/12, C 07 D 487/08, C 07 D 455/02, C 07 D 207/16, C 07 D 413/14, A 61 K 31/5377, A 61 P 25/28, A 61 P 9/10, A 61 P 19/10, A 61 P 11/06**

(21) **2003-603**

(71) BOEHRINGER INGELHEIM

PHARMACEUTICALS, INC., Ridgefield, CT, US;

(72) Bekkali Younes, Danbury, CT, US;

Hickey Eugene Richard, Danbury, CT, US;

Liu Weimin, Shelton, CT, US;

Patel Usha R., Brookfield, CT, US;

Spero Denice Mary, West Redding, CT, US;

Sun Sanxing, Danbury, CT, US;

Thomson David S., Ridgefield, CT, US;

Ward Yancey David, Sandy Hook, CT, US;

Young Erick Richard Roush, Danbury, CT, US;

(54) **Spiroheterocyklický nitrilový derivát a farmaceutický prostředek**

(22) 14.03.2001

(32) 08.09.2000

(31) 2000/655351

(33) US

(86) PCT/US01/08084

(87) WO 02/020485

(57) Nové reverzibilní inhibitory katepsinu S, K, F, L a B, kterými jsou sloučeniny vzorce Ia a Ib, kde skupiny R<sub>2</sub>, R<sub>3</sub>, R<sub>4</sub>, R<sub>5</sub>, R<sub>6</sub>, R<sub>7</sub>, R<sub>8</sub>, Het a X mají specifický význam. Tyto sloučeniny jsou použitelné pro léčení autoimunitních a jiných onemocnění. Popisují se také způsoby výroby těchto nových sloučenin.

(74) Korejzová Zdeňka JUDr., Spálená 29, Praha 1, 11000;

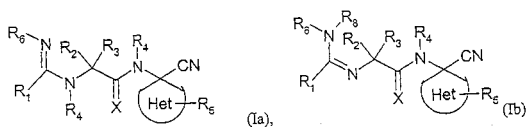

7 (51) **C 07 D 213/65, C 07 D 213/80, C 07 D 213/84, C 07 D 409/12, A 61 K 31/435, A 61 K 31/495**

(21) **2003-142**

(71) SMITHKLINE BEECHAM CORPORATION, King of Prussia, PA, US;

(72) Bhatnagar Pradip K., King of Prussia, PA, US;

Callahan James F., Collegeville, PA, US;

Lago Amparo M., Collegeville, PA, US;

(54) **Kalcilytické sloučeniny**

(22) 16.07.2001

(32) 21.07.2000, 25.07.2000

(31) 2000/219842, 2000/220636

(33) US, US

(86) PCT/US01/22267

(87) WO 02/007673

(57) Jsou poskytnuty nové kalcilytické sloučeniny a způsoby jejich použití jako antagonistů vápníkových receptorů.

(74) Zelený Pavel JUDr., Hálkova 2, Praha 2, 12000;

7 (51) **C 07 D 213/74, C 07 D 213/73, A 61 K 31/44, A 61 K 31/4402, A 61 P 9/00, A 61 P 35/00**

(21) **2003-670**

(71) MERCK PATENT GMBH, Darmstadt, DE;

(72) Staehle Wolfgang, Ingelheim, DE;

Goodman Simon, Griesheim, DE;

(54) **Derivát bifenyly, způsob a meziprodukt pro jeho přípravu, jeho použití jako integrinových inhibitorů a farmaceutický prostředek, který ho obsahuje**

(22) 24.07.2001

(32) 23.08.2000

(31) 2000/10041428

(33) DE

(86) PCT/EP01/08514

(87) WO 02/016323

(57) Derivát bifenyly obecného vzorce I, kde znamená Y skupinu NHR<sup>7</sup>, -NR<sup>7</sup>-C(=NR<sup>7</sup>)-NHR<sup>7</sup>, -C(=NR<sup>7</sup>)-NHR<sup>7</sup>, -NR<sup>7</sup>-C(=NR<sup>8</sup>)-NHR<sup>7</sup>, -C(=NR<sup>8</sup>)-NHR<sup>7</sup>, Het<sup>1</sup>-NH nebo Het<sup>1</sup>; R<sup>1</sup> OR nebo N(R)<sub>2</sub>; R, H, A, cykloalkyl, Ar, arylalkyl nebo Pol; R<sup>2</sup>, R<sup>3</sup>, R<sup>4</sup> na sobě nezávisle H, A, Hal, NO<sub>2</sub>, OR, N(R)<sub>2</sub>, CN, CO-R, SO<sub>3</sub>R, SO<sub>2</sub>R, NH-C(O)A nebo SR a jeho soli jsou jakožto inhibitory integrinu vhodné pro výrobu farmaceutických prostředků pro léčení trombózy, infarktu srdcem koronárních nemocí srdce, arteriosklerózy, zánětů, nádorů, osteoporózy, infekcí, reumatické artritidy, diabetické retinopatie a restenózy po angioplastii a pro léčení patologických procesů udržovaných nebo šířených angiogenezi.

(74) Matějka Jan JUDr., Národní 32, Praha, 11000;

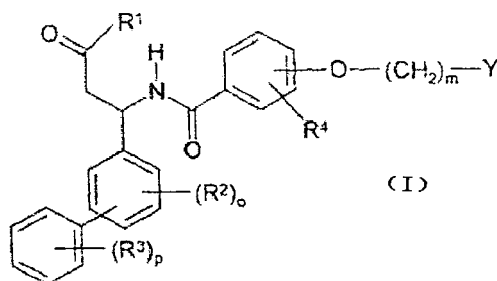

7 (51) **C 07 D 213/80**

(21) **2001-3825**

(71) SYNTHON CZ O. S., Praha, CZ;

(72) Smrž Rudolf, Praha, CZ;

Piš Jaroslav, Praha, CZ;

(54) **Způsob přípravy flunixinu**

(22) 24.10.2001

(57) Řešení popisuje způsob přípravy flunixinu vzorce 1

založený na kondenzaci ethylesteru kyseliny 2-chlornikotinové vzorce 3 s nadbytkem 2-methyl-3-trifluoromethylanilinu vzorce 2 v inertním vysoce vroucím organickém rozpouštědle.

(74) PATENTSERVIS PRAHA a.s., Jivenská 1, Praha 4, 14000;

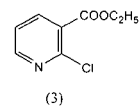
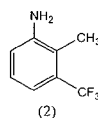
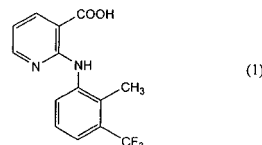

7 (51) C 07 D 219/04, A 61 K 31/473, A 61 P 35/00

(21) 2003-427

(71) ZENTARIS AG, Frankfurt, DE;

(72) Emig Peter, Bruchköbel, DE;  
Günther Eckhard, Maintal, DE;  
Baasner Silke, Schöneck, DE;  
Bacher Gerald, Germering, DE;  
Beckers Thomas, Frankfurt, DE;  
Aue Beate, Grossostheim/Ringheim, DE;  
Nickel Bernd, Mühlthal, DE;(54) **Nové deriváty akridinu a jejich použití jako léčiv**

(22) 18.07.2001

(32) 21.07.2000

(31) 2000/10035927

(33) DE

(86) PCT/EP01/08263

(87) WO 02/008194

(57) Předmětem řešení jsou nové deriváty akridinu obecného vzorce 1, jejich výroba a jejich použití jako léčiv, zvláště pro léčení nádorů.

(74) Čermák Karel Dr., Národní třída 32, Praha 1, 11000;

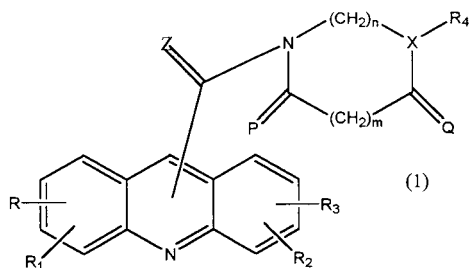

7 (51) C 07 D 231/06, C 07 D 401/04, A 61 K 31/415, A 61 P 25/00

(21) 2003-698

(71) SOLVAY PHARMACEUTICALS B. V., Weesp, NL;

(72) Lange Josephus H. M., Weesp, NL;  
Kruse Cornelis G., Weesp, NL;  
Tipker Jacobus, Weesp, NL;  
Hoogendoorn Jan, Weesp, NL;(54) **4,5-Dihydro-1H-pyrazolové deriváty mající CB1-antagonistickou účinnost**

(22) 18.03.2002

(32) 22.03.2001

(31) 2001/01201062

(33) EP

(86) PCT/EP02/03079

(87) WO 02/076949

(57) Řešení se týká skupiny nových 4,5-dihydro-1H-pyrazolových derivátů majících konfiguraci S v poloze 4 jejich 4,5-dihydropyrazolového kruhu, které jsou potentními antagonisty kannabinoidního CB<sub>1</sub>-receptoru. Tyto sloučeniny mají obecný vzorec I, ve kterém R a R<sup>1</sup>, které jsou stejné nebo odlišné, znamenají 3-pyridylovou skupinu nebo 4-pyridylovou skupinu nebo fenylovou skupinu, která může být substituována halogenem nebo methoxy-skupinou, R<sup>2</sup> a R<sup>3</sup>, které jsou stejné nebo odlišné, znamenají atom vodíku, alkylovou skupinu obsahující 1 až 3 uhlíkové atomy nebo dimethylamino-skupinu a R<sup>4</sup> znamená fenylovou skupinu, která může být substituována 1 nebo 2 substituenty zvolenými z množiny zahrnující atomy halogenů, trifluormethylovou skupinu, methoxy-skupinu a alkylovou skupinu obsahující 1 až 3 uhlíkové atomy, a zahrnují také tautomery, prekurzory a soli sloučenin obecného vzorce I. Tyto enantiomery jsou potentnějšími a selektivnějšími antagonisty kannabinoidního CB<sub>1</sub>-receptoru než odpovídající R-enantiomery.

(74) Hakr Eduard Ing., Přístavní 24, Praha 7, 17000;

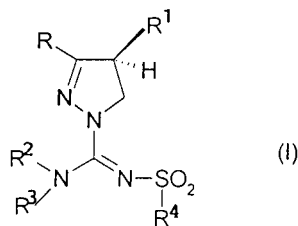

7 (51) C 07 D 235/30, C 07 D 233/88, A 61 K 31/4164, A 61 P 9/00, A 61 P 35/00

(21) 2003-671

(71) MERCK PATENT GMBH, Darmstadt, DE;

(72) Stähle Wolfgang, Ingelheim, DE;  
Hölzemann Günter, Seeheim-Jugenheim, DE;  
Goodman Simon, Griesheim, DE;(54) **Derivát bifenylu, způsob jeho přípravy, jeho použití jako integrinových inhibitorů a farmaceutický prostředek, který ho obsahuje**

(22) 02.08.2001

(32) 23.08.2000

(31) 2000/10041423

(33) DE

(86) PCT/EP01/08970

(87) WO 02/016328

(57) Derivát bifenylu obecného vzorce I, kde znamená R<sup>1</sup> OR nebo N(R)<sub>2</sub>; R H, A, cykloalkyl, Ar, arylalkyl nebo Pol; R<sup>2</sup> a R<sup>3</sup> na sobě nezávisle H, A, Hal, NO<sub>2</sub>, OR, N(R)<sub>2</sub>, CN, CO-R, SO<sub>3</sub>-R, SO<sub>2</sub>-R, NH-C(O)A nebo SR; R<sup>4</sup> mono- nebo bicyckickou aromatickou heterocyckickou skupinu s 1 až 4 atomy N, popřípadě mono- nebo di- substituovanou Hal, R, OR, CN, N(R)<sup>5</sup> nebo NO<sub>2</sub>, s výjimkou skupiny pyridinové, pyridazinové, pyrimidinové, pyrazinové, 1,3,5-, 1,2,4- a 1,2,3-triazinové a tetrazinové skupiny; R<sup>5</sup> H nebo A a jeho fyziologicky přijatelné soli a solváty jsou jakožto inhibitory integrinu vhodné pro výrobu farmaceutických prostředků pro léčení trombózy, infarktu srdce, koronárních nemocí srdce, arteriosklerózy, zánětů, nádorů, osteoporózy, infekcí, reumatické artritidy, diabetické retinopatie a restenózy po angioplastii a pro léčení patologických procesů udržovaných nebo šířených angiogenezí.

(74) Matějka Jan JUDr., Národní 32, Praha, 11000;

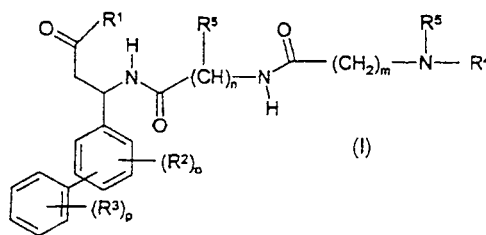

7 (51) C 07 D 239/06, C 07 D 401/12, C 07 D 253/08, A 61 K 31/517, A 61 K 31/506, A 61 P 19/02, A 61 P 29/00, A 61 P 11/06, A 61 P 1/04, A 61 P 35/00

(21) 2003-481

(71) AJINOMOTO CO., INC., Tokyo, JP;

(72) Makino Shingo, Kawasaki-shi, JP;  
Okuzumi Tatsuya, Kawasaki-shi, JP;  
Yoshimura Toshihiko, Kawasaki-shi, JP;  
Satake Yuko, Kawasaki-shi, JP;  
Suzuki Nobuyasu, Kawasaki-shi, JP;  
Izawa Hiroyuki, Kawasaki-shi, JP;  
Sagi Kazuyuki, Kawasaki-shi, JP;  
Chiba Akira, Kawasaki-shi, JP;  
Nakanishi Eiji, Kawasaki-shi, JP;  
Murata Masahiro, Kawasaki-shi, JP;

Tsuji Takashi, Kawasaki-shi, JP;

- (54) **Fenylalaninové deriváty, farmaceutické prostředky obsahující tyto deriváty a použití**
- (22) 15.08.2001  
 (32) 18.08.2000, 17.05.2001  
 (31) 2000/00248728, 2000/01147451  
 (33) JP, JP  
 (86) PCT/JP01/07039  
 (87) WO 02/016329  
 (57) Specifické fenylalaninové deriváty a jejich analogy obecného vzorce I a II, které mají antagonistický účinek na  $\alpha$ -4-integrin. Tyto sloučeniny jsou používány jako terapeutická činidla pro různá onemocnění, na nichž se podílí  $\alpha$ -4-integrin, jako např. revmatoidní artritida, zánětová stěvná skleróza, Sjögrenův syndrom, apod.  
 (74) Všečetka Miloš JUDr., Hálkova 2, Praha 2, 12000;

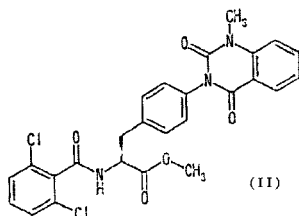
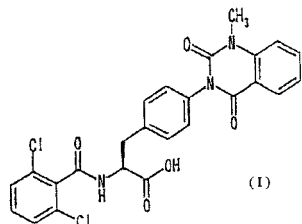

- 7 (51) **C 07 D 239/34, A 61 K 31/505, A 61 P 11/06, A 61 P 13/08**

- (21) **2002-1485**  
 (71) ABBOTT GMBH & CO. KG, Wiesbaden, DE;  
 (72) Jansen Rolf, Mannheim, DE;  
 (54) **2-(4,6-Dimethylpyrimidinyl-2-oxy)-3-[2-(3,4-dimethoxyfenyl)ethoxy]-3,3-difenylpropionát sodný a jeho použití jako endothelinového antagonistu**
- (22) 17.10.2000  
 (32) 27.10.1999  
 (31) 1999/19951671  
 (33) DE  
 (86) PCT/EP00/10202  
 (87) WO 01/030767  
 (57) 2-(4,6-Dimethylpyrimidinyl-2-oxy)-3-[2-(3,4-dimethoxyfenyl)-ethoxy]-3-difenylpropionát sodný vzorce I v pevné krystalické formě a jeho použití jako farmaceuticky účinné látky.  
 (74) Kalenský Petr JUDr., Hálkova 2, Praha 2, 12000;

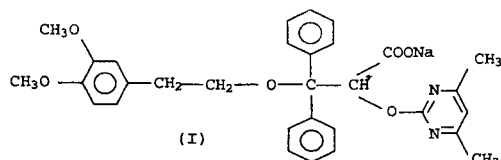

- 7 (51) **C 07 D 239/84, A 61 K 31/517, A 61 P 7/02**

- (21) **2003-858**  
 (71) MERCK PATENT GMBH, Darmstadt, DE;  
 (72) Gericke Rolf, Seeheim, DE;  
 Beier Norbert, Reinheim, DE;  
 Wilm Claudia, Darmstadt, DE;

- (54) **Derivát 2-guanidino-4-arylchinazolínu, způsob jeho přípravy, jeho použití a farmaceutický prostředek, který ho obsahuje**

- (22) 13.08.2001  
 (32) 05.09.2000  
 (31) 2000/10043667  
 (33) DE  
 (86) PCT/EP01/09325  
 (87) WO 02/020496  
 (57) Derivát 2-guanidino-4-arylchinazolínu obecného vzorce I, kde znamená Y skupinu obecného vzorce (a) nebo (b); Ar popřípadě skupinou R<sup>3</sup> a/nebo R<sup>4</sup> monosubstituovaný fenyl nebo naftyl; R<sup>1</sup>, R<sup>2</sup>, R<sup>3</sup>, R<sup>4</sup> vždy na sobě nezávisle H, A, OA, Hal, CF<sub>3</sub>, OH, NO<sub>2</sub>, NH<sub>2</sub>, NHA, NA<sub>2</sub>, NH-CO-Ph, SA, SO-A, SO<sub>2</sub>-A, SO<sub>2</sub>-Ph, CN, OCF<sub>3</sub>, CO-A, CO<sub>2</sub>H, CO-NH<sub>2</sub>, CO-NHA, CO-NA<sub>2</sub>, SO<sub>2</sub>-NH<sub>2</sub>, SO<sub>2</sub>-NA<sub>2</sub> nebo fenyl popřípadě polysubstituovaný skupinou A, OA, Hal nebo CF<sub>3</sub>; A C<sub>1-6</sub>alkyl; Hal F, Cl, Br nebo I; R<sup>5</sup>, R<sup>6</sup>, R<sup>7</sup>, R<sup>8</sup> vždy na sobě nezávisle H, A, nebo fenyl popřípadě polysubstituovaný skupinou A, OA, Hal nebo CF<sub>3</sub>, přičemž R<sup>5</sup> a R<sup>7</sup>, R<sup>5</sup> a R<sup>6</sup> a R<sup>7</sup> a R<sup>8</sup> mohou vytvářet 5- až 7-členné kruhy za podmínky, že jsou vyloučeny deriváty, kde znamená R<sup>5</sup>, R<sup>6</sup>, R<sup>7</sup> a R<sup>8</sup> zároveň atom H a žádný ze symbolů R<sup>2</sup>, R<sup>3</sup> a R<sup>4</sup> neznámá skupinu OH, NO<sub>2</sub>, NHA, NA<sub>2</sub>, NH-CO-A, NH-CO-Ph, SA, SO-A, SO<sub>2</sub>-A, SO<sub>2</sub>-Ph, CN, OCF<sub>3</sub>, CO-A, CO<sub>2</sub>H, CO<sub>2</sub>A, CO-NH<sub>2</sub>, CO-NHA, CO-NA<sub>2</sub>, SO<sub>2</sub>-NH<sub>2</sub>, SO<sub>2</sub>-NHA, SO<sub>2</sub>.NA<sub>2</sub> nebo fenyl popřípadě polysubstituovaný skupinou A, OA, Hal nebo CF<sub>3</sub>, a jeho fyziologicky přijatelné soli a solváty jakožto NHE-3 inhibitory. Jeho použití a farmaceutický prostředek, který ho obsahuje.

- (74) Matějka Jan JUDr., Národní 32, Praha, 11000;

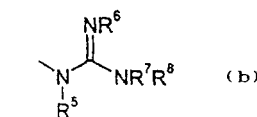
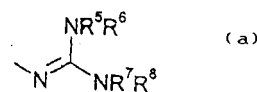
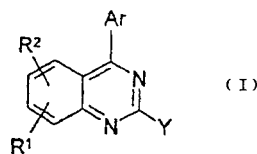

- 7 (51) **C 07 D 241/04**

- (21) **2001-3715**  
 (71) LÉČIVA, A. S., Praha, CZ;  
 (72) Halama Aleš Dr. Ing., Pardubice, CZ;  
 Lustig Petr Ing., Pardubice, CZ;  
 (54) **Způsob syntézy 1-alkyl- a 1-arylsubstituovaných piperazinů**
- (22) 15.10.2001  
 (57) Způsob syntézy 1-alkyl a 1-arylsubstituovaných piperazinů vzorce I spočívá v reduktivním odbourání skupiny R<sub>2</sub> z piperazinů obecného vzorce VI. Výhodně se provádí katalytickou hydrogenolýzou 1-benzyl-2-fenyl-4-methylpiperazinu vzorce V, přičemž vzniká 1-methyl-3-fenylpiperazin vzorce II.  
 (74) Jírotková Ivana Ing., Nad Štolou 12, Praha 7, 17000;

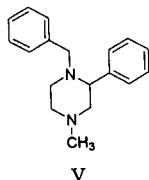
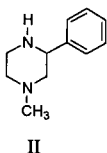
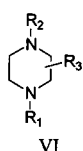
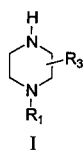

- 7 (51) **C 07 D 277/34, A 61 K 31/426, A 61 P 3/10**  
 (21) **2002-3502**  
 (71) KYORIN PHARMACEUTICAL CO., LTD., Tokyo, JP;  
 (72) Ohnota Michiro, Ina-shi, JP;  
 Orita Kazuo, Hasuda-shi, JP;  
 (54) **Nová stabilní krystalická forma thiazolidionového derivátu a způsob jeho přípravy**  
 (22) 23.04.2001  
 (32) 25.04.2000  
 (31) 2000/124006  
 (33) JP  
 (86) PCT/JP01/03450  
 (87) WO 01/081327  
 (57) Homogenní krystalická forma mající vynikající stabilitu, která je vhodná pro průmyslovou výrobu 5-[(2,4-dioxothiazolidin-5-yl)methyl]-2-methoxy-N-[[4-(trifluormethyl)fenyl]methyl]benzamidu (KRP-297). Nová krystalická forma KRP 297 se vyrábí rekrystalizací z alkoholového rozpouštědla. Je charakteristická tím, že má při rentgenové práškové difrakci difrakční úhly (2θ) alespoň 9,7°, 15,0° a 22,5°.
- (74) Čermák Karel Dr., Národní třída 32, Praha 1, 11000;
- 7 (51) **C 07 D 277/68, C 07 D 277/82, C 07 D 215/36, C 07 D 215/20, C 07 D 215/48, C 07 D 417/12, C 07 D 417/14, A 61 K 31/47, A 61 K 31/428, A 61 P 29/00, A 61 P 3/00**  
 (21) **2002-4197**  
 (71) TULARIK INC., South San Francisco, CA, US;  
 JAPAN TOBACCO, INC., Tokyo, JP;  
 (72) Mcgee Lawrence R., Pacifica, CA, US;  
 Houze Jonathan B., San Mateo, CA, US;  
 Rubenstein Steven M., Pacifica, CA, US;  
 Hagiwara Atsushi, Osaka, JP;  
 Furukawa Noboru, Osaka, JP;  
 Shinkai Hisashi, Osaka, JP;  
 (54) **Chinolinylové a benzothiazolylové PPAR-gama modulatory**  
 (22) 27.06.2001  
 (32) 28.06.2000  
 (31) 2000/214810  
 (33) US  
 (86) PCT/US01/20756  
 (87) WO 02/000633  
 (57) Sloučeniny obecného vzorce I, ve kterých Ar<sup>1</sup> znamená substituovanou nebo nesubstituovanou 2-benzothiazolovou nebo substituovanou nebo nesubstituovanou chinolonylovou skupinu; X znamená -O-, -C(O)-, -CH(R<sup>10</sup>)-, -N(R<sup>11</sup>)- nebo -S(O)<sub>k</sub>; Y znamená -N(R<sup>12</sup>)-S(O)<sub>2</sub>-; R<sup>1</sup> znamená atom vodíku nebo specifikovaný substituent; R<sup>2</sup> znamená substituovanou nebo nesubstituovanou aryllovou skupinu; a R<sup>3</sup> znamená atom halogenu nebo alkoxy skupinu s 1 až 8 atomy uhlíku,

jsou použitelné při léčbě a/nebo prevenci diabetes, obezity, hypercholesterolemie, kloubního revmatismu a aterosklerózy.

- (74) Čermák Karel Dr., Národní třída 32, Praha 1, 11000;

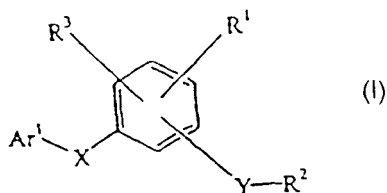

- 7 (51) **C 07 D 281/10, A 61 K 31/554, A 61 P 9/00, A 61 P 25/00, A 61 P 13/12, A 61 P 1/16**  
 (21) **2002-1492**  
 (71) ORTHO-MCNEIL PHARMACEUTICAL, INC., Raritan, NJ, US;  
 (72) Urbanski Maud J., Belle Mead, NJ, US;  
 Chen Robert H. K., Belle Mead, NJ, US;  
 (54) **Nepeptidové substituované benzothiazepiny jako antagonisté vazopresinu**  
 (22) 02.11.2000  
 (32) 04.11.1999  
 (31) 1999/163544  
 (33) US  
 (86) PCT/US00/30114  
 (87) WO 01/032639  
 (57) Řešení se týká nepeptidových substituovaných benzodiazepinů obecného vzorce I, které jsou použitelné jako antagonisté vazopresinového receptoru pro léčení chorobných stavů, na kterých se podílí zvýšená vaskulární rezistence a srdeční insuficience. Jsou také popsány farmaceutické přípravky obsahující sloučeninu vzorce I a způsoby léčení chorobných stavů, jako je hypertenze, městnavé srdeční selhání, srdeční insuficience, spasmus koronárních tepen, ischémie myokardu, cirhóza jater, spasmus renálních tepen, selhání ledvin, edém a ischémie mozku, mrtvice, trombóza a retence vody. Řešení se také týká způsobu přípravy nepeptidových substituovaných benzodiazepinů.
- (74) Čermák Karel Dr., Národní třída 32, Praha 1, 11000;

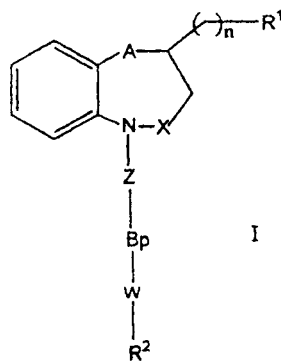

- 7 (51) **C 07 D 305/14, C 07 D 493/04, A 61 K 31/337, A 61 P 35/00 // (C 07 D 493/04, C 07 D 317/00, C 07 D 305/00)**  
 (21) **2003-365**  
 (71) INDENA S. P. A., Milano, IT;  
 (72) Pontiroli Alessandro, Milano, IT;  
 Bombardelli Ezio, Milano, IT;  
 (54) **Způsob výroby 14 beta-hydroxy-1,14-karbonátdeacetyl-baccatínu III**  
 (22) 27.07.2001  
 (32) 10.08.2000  
 (31) 2000MI/001869  
 (33) IT

- (86) PCT/EP01/08730  
 (87) WO 02/012215  
 (57) Způsob výroby 14β-hydroxy-1,14-karbonátdeacetylbacatinu III spočívá v tom, že se a) do poloh 7 a 10 v 10-deacetylbacatinu III zavede ochranná skupina volená ze skupiny: atom vodíku, C1-C10alkyl nebo aryl, C1-C10alkylkarbonyl nebo arylkarbonyl, trichloracetyl, C1-C4trialkylsilyl, s výhodou znamenají ochranné skupiny jsou-li stejné trichloracetyl a v případě, že se od sebe liší, znamená ochranná skupina v poloze 7 s výhodou trichloracetyl a ochranná skupina v poloze 10 acetyl nebo ochranná skupina v poloze 7 znamená triethylsilyl nebo trimethylsilyl a ochranná skupina v poloze 10 znamená acetyl, b) uskuteční se dvoustupňová oxidace za získání derivátu, oxidovaného v poloze 13 a hydroxylovaného v poloze 14, c) uskuteční se karbonace sousedních hydroxylových skupin v polohách 1 a 14 za vzniku 1,14-karbonátového derivátu, d) redukuje se karbonylová skupina v poloze 13, e) odstraní se ochranné skupiny v polohách 7 a 10. Řešení zahrnuje také reakční meziprodukty.

(74) Korejzová Zdeňka JUDr., Spálená 29, Praha 1, 11000;

7 (51) C 07 D 307/80, C 07 D 333/56, C 07 D 405/06, C 07 D 407/06, C 07 D 413/06, A 61 K 31/4468, A 61 K 31/343, A 61 K 31/381, A 61 P 9/00 // (C 07 D 405/06, C 07 D 307:00, C 07 D 257:00)

(21) 2003-525

(71) SANOFI-SYNTHELABO, Paris, FR;

(72) Assens Jean-Louis, Grabels, FR;  
 Bernhart Claude, Saint Gely du Fesc, FR;  
 Cabanel-Haudricourt Frédérique, Pignan, FR;  
 Nisato Dino, Saint Georges d'Orques, FR;

(54) **Deriváty aminoalkoxybenzoyl- benzofuranu nebo benzothiofenu, způsob jejich přípravy a prostředků, které je obsahují**

(22) 23.08.2001

(32) 23.08.2000

(31) 2000/0010833

(33) FR

(86) PCT/FR01/02657

(87) WO 02/016340

(57) Řešení se týká derivátů aminoalkoxybenzoyl-benzofuranu nebo benzothiofenu obecného vzorce I, způsobu jejich přípravy a farmaceutických prostředků je obsahujících. Tyto sloučeniny jsou použitelné jako léčiva, zejména pro léčení patologických syndromů kardiovaskulárního systému.

(74) Hakr Eduard Ing., Přístavní 24, Praha 7, 17000;

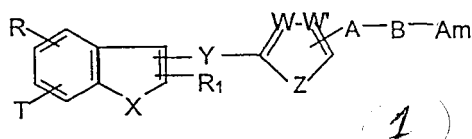

7 (51) C 07 D 323/00

(21) 2003-438

(71) AKZO NOBEL N. V., Arnhem, NL;

(72) Hogt Andreas Herman, Enschede, NL;  
 Meijer John, Deventer, NL;  
 Gerritsen Rene, Loosdrecht, NL;

(54) **Trioxepanové deriváty**

(22) 08.08.2001

(32) 15.08.2000, 10.11.2000

(31) 2000/225316, 2000/00203943

(33) US, EP

(86) PCT/EP01/09265

(87) WO 02/014304

(57) Řešení se týká trioxepanových sloučenin o vzorcích I a II a prostředků, které tyto sloučeniny obsahují, jako iniciátorů pro výrobu nízkomolekulárních vysoce pevných

akrylátových pryskyřic.

(74) Korejzová Zdeňka JUDr., Spálená 29, Praha 1, 11000;

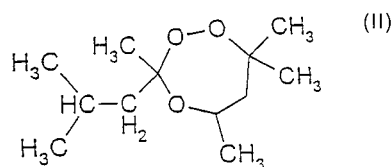
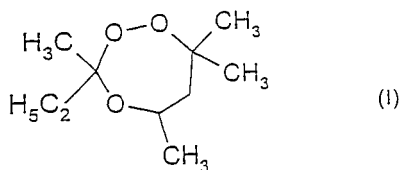

7 (51) C 07 D 401/04, C 07 D 403/04, C 07 D 413/04, C 07 D 417/04, C 07 D 471/04, C 07 D 487/04, C 07 D 401/14, C 07 D 403/14, C 07 D 413/14, C 07 D 417/14, A 61 K 31/506, A 61 P 37/06, A 61 P 37/00, A 61 P 29/00

(21) 2002-1703

(71) PFIZER PRODUCTS INC., Groton, CT, US;

(72) Blumenkopf Todd Andrew, Groton, CT, US;  
 Mueller Eileen Elliott, Groton, CT, US;  
 Roskamp Eric Jan, Groton, CT, US;

(54) **2,4-Diaminopyrimidinové sloučeniny užitečné jako imunosupresiva**

(22) 09.11.2000

(32) 30.11.1999

(31) 1999/168224

(33) US

(86) PCT/IB00/01628

(87) WO 01/040215

(57) Nové sloučeniny vzorce I a jejich farmaceuticky přijatelné soli, solváty nebo hydráty; kde každý výskyt A je nezávisle zvolen z CH nebo N; X je zvolen ze souboru zahrnujícího -CH2-, -O-, -NH- (C1-C6)alkylamino, (C1-C6)alkylaminokarbonylamino, (C1-C6)alkylkarbonylamino, (C1-C6)alkylsulfonylamino, fenylsulfonylamino, karbonyl, -NH-C(O)-, -N(C1-C6)alkyl-C(O)-, -S(O)y, kde y je 0, 1 nebo 2, a n v -(CH2)n- je 1, 2 nebo 3; a R<sup>1</sup>, R<sup>2</sup> a R<sup>3</sup> mají specifické významy; farmaceutické kompozice, které obsahují tyto sloučeniny a způsoby léčení autoimunitních nemocí, zánětu, alergie, odhojení transplantátu a jiných okolností, při kterých podávání imunosupresivního prostředku má terapeutický účinek.

(74) Matějka Jan JUDr., Národní 32, Praha, 11000;

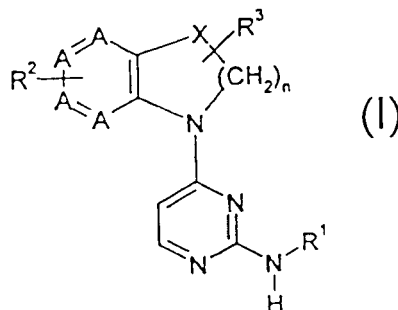

7 (51) C 07 D 401/04, C 07 D 409/04, C 07 D 413/04, C 07 D 417/04, A 61 K 31/4409, A 61 K 31/4439, A 61 K 31/4709, A 61 K 31/4545, A 61 P 25/00, A 61 P 29/00, A 61 P 37/00, A 61 P 9/00

(21) 2002-4229

(71) TAISHO PHARMACEUTICAL CO., LTD., Tokyo, JP;



- (72) Nakazato Atsuro, Tokyo, JP;  
Kumagai Toshihito, Tokyo, JP;  
Okubo Taketoshi, Tokyo, JP;  
Kameo Kazuya, Tokyo, JP;
- (54) **Tetrahydropyridino nebo piperidino heterocyklické deriváty**
- (22) 04.07.2001  
(32) 05.07.2000, 06.09.2000  
(31) 2000/204021, 2000/270535  
(33) JP, JP  
(86) PCT/JP01/05806  
(87) WO 02/002549
- (57) Tetrahydropyridino a piperidino heterocyklický derivát obecného vzorce I, kde A představuje tetrahydropyridylový nebo piperidylový kruh a Het představuje substituovaný kondenzovaný systém dvou heterocyklů obsahujících dusík. Tyto sloučeniny vykazují vysokou afinitu pro CRF receptory a jsou účinné proti onemocněním, ve kterých je CRF zahrnut, jako jsou např. deprese, úzkost, Alzheimerova choroba, Parkinsonova nemoc atd..
- (74) PATENTSERVIS PRAHA a.s., Jivenská 1, Praha 4, 14000;

## A-Het

### ( I )

- 7 (51) **C 07 D 401/14, C 07 D 401/04, C 07 D 471/04, C 07 D 491/10, C 07 D 491/04, C 07 D 413/14, A 61 K 31/47, A 61 K 31/4184, A 61 K 31/4188, A 61 P 35/00**
- (21) **2002-1759**
- (71) PFIZER PRODUCTS INC., Groton, CT, US;  
(72) Barth Wayne Ernest, Groton, CT, US;  
Luzzio Michael Joseph, Groton, CT, US;  
Lyssikatos Joseph Peter, Groton, CT, US;
- (54) **Nové benzoimidazolové deriváty užitečné jako antiproliferační činidla**
- (22) 10.11.2000  
(32) 30.11.1999  
(31) 1999/168217  
(33) US  
(86) PCT/IB00/01636  
(87) WO 01/040217
- (57) Sloučeniny obecného vzorce 1, jejich farmaceuticky vhodné soli a solváty těchto sloučenin, kde obecné symboly R<sup>1</sup>, R<sup>7</sup>, R<sup>8</sup>, R<sup>9</sup>, R<sup>10</sup> a R<sup>11</sup> mají specifické významy. Způsoby léčeni abnormálního buněčného růstu, jako rakoviny, u savců, při nichž se podává sloučenina obecného vzorce 1. Farmaceutická kompozice pro léčení takových chorob, která obsahuje sloučeninu obecného vzorce 1. Způsoby výroby sloučenin obecného vzorce 1.
- (74) Matějka Jan JUDr., Národní 32, Praha, 11000;

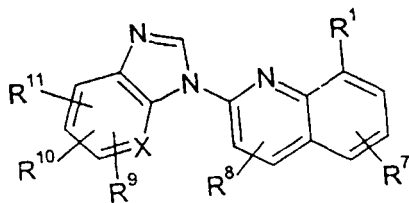

( 1 )

- 7 (51) **C 07 D 403/00, C 07 K 14/18, C 07 K 7/06**
- (21) **2003-595**
- (71) ELI LILLY AND COMPANY, Indianapolis, IN, US;  
(72) Babine Robert Edward, Franklin, MA, US;  
Chen Shu Hui, Carmel, IN, US;  
Collado Ivan, Madrid, ES;  
Garcia-Paredes Cristina, Madrid, ES;  
Glass John Irvin, Indianapolis, IN, US;  
Jin Ling, Carmel, IN, US;  
Lamar Jason Eric, Indianapolis, IN, US;  
Parker Raymond Samuel III III., Doylestown, PA, US;  
Snyder Nancy June, Lizton, IN, US;  
Sun Xicheng, Superior, CO, US;  
Tebbe Mark Joseph, Hamburg, DE;  
Victor Frantz, Indianapolis, IN, US;  
Wang Q May, Indianapolis, IN, US;  
Yip Yvonne Yee Mai, Indianapolis, IN, US;  
Guo Deqi, Carmel, IN, US;
- (54) **Peptidomimetické inhibitory proteáz**
- (22) 31.08.2001  
(32) 31.08.2000, 21.03.2001  
(31) 2000/229398, 2001/277641  
(33) US, US  
(86) PCT/US01/26008  
(87) WO 02/018369
- (57) Řešení se týká peptidomimetických sloučenin použitelných jako inhibitory proteáz, obzvláště jako inhibitory serinových proteáz a především jako inhibitory NS3 proteáz viru hepatitidy C; meziproductů pro jejich výrobu; jejich přípravy včetně stereoselektivního způsobu výroby meziproductů. Řešení se také týká farmaceutických kompozic a způsobů použití sloučenin pro inhibici HCV proteáz nebo pro léčení pacienta trpícího HCV infekcí nebo fyziologickými stavy, které s ní souvisejí. Řešení se také týká farmaceutických kombinací, které obsahují kromě jednoho nebo více inhibitorů HCV serinové proteázy jeden nebo více interferonů, které mají má účinek proti HCV a/nebo jednu nebo více sloučenin, které mají má účinek proti HCV, a farmaceuticky přijatelný nosič, a způsobu léčení nebo prevence HCV infekce u pacienta použitím těchto kompozic. Řešení se také týká souprav a farmaceutických balení pro léčení nebo prevenci HCV infekce u pacienta.
- (74) Švorčík Otakar JUDr., Hálkova 2, Praha 2, 12000;
- 7 (51) **C 07 D 403/04, A 61 P 35/02**
- (21) **2003-617**
- (71) ASTRAZENECA AB, Södertälje, SE;  
(72) Breault Gloria Anne, Macclesfield, GB;  
Newcombe Nicholas John, Macclesfield, GB;  
Thomas Andrew Peter, Macclesfield, GB;
- (54) **Deriváty imidazol-5-yl-2-anilinopyrimidinů, způsob jejich přípravy a farmaceutický prostředek, který je obsahuje**
- (22) 30.08.2001  
(32) 05.09.2000  
(31) 2000/0021726  
(33) GB  
(86) PCT/GB01/03864  
(87) WO 02/020512
- (57) Sloučeniny obecného vzorce I a jejich farmaceuticky přijatelné soli nebo jejich in vivo hydrolyzovatelné estery. Rovněž je popsán způsob jejich přípravy a jejich použití jako léčiva, zejména jako léčiva pro inhibici buněčného cyklu (proti proliferaci buněk) u teplokrevných živočichů, jako je člověk.
- (74) Hakr Eduard Ing., Přístavní 24, Praha 7, 17000;

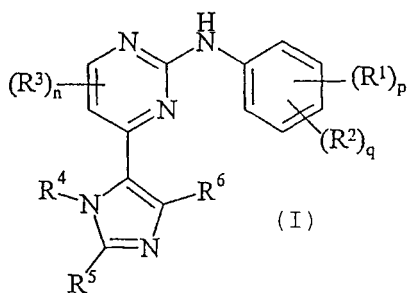

7 (51) C 07 D 403/04, C 07 D 401/04, A 61 K 31/407, A 61 K 31/444, A 61 K 31/496, A 61 P 25/18

(21) 2003-809

(71) MERCK PATENT GMBH, Darmstadt, DE;

(72) Gottschlich Rudolf, Reinheim, DE;

Dorsch Dieter, Ober-Ramstadt, DE;

Bartoszyk Gerd, Weiterstadt, DE;

Harting Jürgen, Darmstadt, DE;

Seyfried Christoph, Seeheim-Jugenheim, DE;

Van Amsterdam Christoph, Darmstadt, DE;

(54) **Derivát arylpiperazinu, způsob jeho přípravy, jeho použití jako psychofarmaka a farmaceutický prostředek, který ho obsahuje**

(22) 07.08.2001

(32) 05.09.2000

(31) 2000/10043659

(33) DE

(86) PCT/EP01/09108

(87) WO 02/020491

(57) Derivát arylpiperazinu vzorce I, kde znamená A kondenzovaný heteroaromatický nebo heteroalifatický cyklus obsahující jeden nebo dva atomy N, B -Co- nebo -CHOH- nebo -C(Ar)(OH)-, R<sup>1</sup> a R<sup>2</sup> na sobě nezávisle atom H, C<sub>1-6</sub>alkyl nebo Hal, Ar fenyl nebo thiofen popřípadě mono- nebo polysubstituovaný Hal, NO<sub>2</sub> nebo CN a n 1,2,3 nebo 4, a jeho fyziologicky přijatelné soli a solváty jsou použitelné pro výrobu farmaceutických prostředků k ošetřování nemocí centrálního nervového systému zvláště mentálních poruch typu schizofrenie a pro ošetřování psychotických stavů úzkosti. Řešení se týká také způsobu jeho přípravy, jeho použití jako psychofarmaceutik a farmaceutického prostředku, který ho obsahuje.

(74) Matějka Jan JUDr., Národní 32, Praha, 11000;

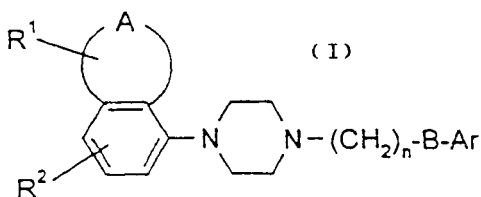

7 (51) C 07 D 403/14, A 61 K 31/404, A 61 K 31/4025, A 61 P 35/00

(21) 2002-2447

(71) F. HOFFMANN-LA ROCHE AG, Basle, CH;

(72) Fotouhi Nader, Chatham, NJ, US;

Liu Emily Aijun, Nutley, NJ, US;

Lovey Allen John, North Caldwell, NJ, US;

Mullin John Guilfoyle Jr., Hawthorne, NJ, US;

Weber Guiseppe Federico, Cedar Grove, NJ, US;

(54) **Substituované bisindolylnmaleinimidy pro inhibici buněčné proliferace**

(22) 12.12.2000

(32) 16.12.1999

(31) 1999/171051

(33) US

(86) PCT/EP00/12559

(87) WO 01/044234

(57) Nové substituované pyroly majíci vzorec I. Tyto sloučeniny a jejich farmaceuticky přijatelné soli jsou vhodné pro podávání pacientům jako roztok pro kontinuální infúzi a jsou použitelné v léčbě a/nebo kontrole chorobných stavů s poruchou buněčné proliferace, konkrétně karcinomů. Jsou také popsány farmaceutické přípravky obsahující sloučeniny podle řešení a způsobu léčby a/nebo kontroly karcinomů.

(74) Čermák Karel Dr., Národní třída 32, Praha 1, 11000;

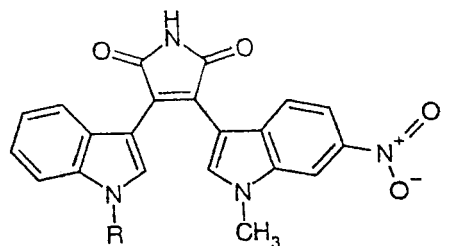

7 (51) C 07 D 405/06, A 61 K 31/496, A 61 P 11/14

(21) 2003-268

(71) DOMPE' S. P. A., L'Aquila, IT;

(72) Allegretti Marcello, L'Aquila, IT;

Cesta Maria Candida, L'Aquila, IT;

Curti Roberto, L'Aquila, IT;

Pellegrini Luigi, L'Aquila, IT;

Melillo Gabriella, L'Aquila, IT;

(54) **1,3-Dioxolany a farmaceutický prostředek**

(22) 18.07.2001

(32) 28.07.2000

(31) 2000MI/001734

(33) IT

(86) PCT/EP01/08304

(87) WO 02/010149

(57) Dioxolany obecného vzorce I, kde R<sub>a</sub> a R<sub>b</sub> znamenají atom vodíku, C<sub>1-6</sub>alkyl, fenyl, nebo společně s atomem C, na němž jsou vázány, tvoří 4-7 členný kruh, jsou látky, které jsou cennými meziprodukty pro výrobu levodropropizinu a mimoto mají samy o sobě účinek na tlumení kašle, takže je možno je použít ve formě farmaceutických prostředků, které rovněž tvoří součást řešení k léčení kašle. Součást řešení tvoří také způsob výroby uvedených látek a jejich použití pro výrobu farmaceutického prostředku.

(74) Korejzová Zdeňka JUDr., Spálená 29, Praha 1, 11000;

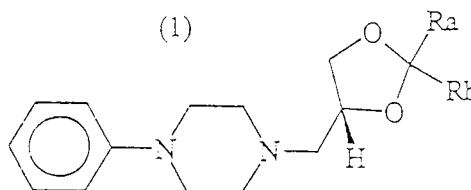

7 (51) C 07 D 405/06, A 61 K 31/496, A 61 P 11/14

(21) 2003-269

(71) DOMPE' S. P. A., L'Aquila, IT;

(72) Allegretti Marcello, L'Aquila, IT;

Cesta Maria Candida, L'Aquila, IT;

Curti Roberto, L'Aquila, IT;

Nicolini Luca, L'Aquila, IT;

(54) **2,2-Disubstituované 1,3-dioxolany**

(22) 18.07.2001

(32) 28.07.2000

(31) 2000MI/001735

- (33) IT  
 (86) PCT/EP01/08305  
 (87) WO 02/010150  
 (57) Dioxolany obecného vzorce 1. Kde R<sub>a</sub> a R<sub>b</sub> znamenají atom vodíku, C<sub>1-6</sub> alkyl, fenyln nebo společně s C, na němž jsou vázány, tvoří 4-7 členný kruh, jsou látky, schopné tlumit kašel, mimoto je tyto látky možno použít jako meziprodukty pro výrobu (-)-3-(4-fenyl-1-piperazinyln)-1,2-propandiolu. Součástí řešení tvoří rovněž způsob výroby a způsob dělení optických isomerů těchto sloučenin.  
 (74) Korejzová Zdeňka JUDr., Spálená 29, Praha 1, 11000;

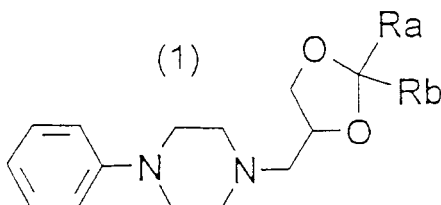

- 7 (51) C 07 D 405/14, A 61 P 25/18  
 (21) 2003-659  
 (71) MERCK PATENT GMBH, Darmstadt, DE;  
 (72) Gottschlich Rudolf, Reinheim, DE;  
 Ackermann Karl-August, Ober-Ramstadt, DE;  
 Prücher Helmut, Heppenheim, DE;  
 Seyfried Christoph, Seeheim, DE;  
 Bartoszyk Gert, Weiterstadt, DE;  
 Van Amsterdam Christoph, Darmstadt, DE;  
 (54) Derivát chromenonu, způsob jeho přípravy, farmaceutický prostředek, který ho obsahuje a jeho použití pro ošetřování nemoci souvisejících s 5HT<sub>1A</sub> receptory a/nebo s dopamin D<sub>2</sub> receptory  
 (22) 24.07.2001  
 (32) 24.08.2000  
 (31) 2000/10041574  
 (33) DE  
 (86) PCT/EP01/08528  
 (87) WO 02/016354  
 (57) Derivát chromenonu obecného vzorce I, kde znamená Y skupinu (a) nebo (b); X atom O nebo skupinu NR<sup>4</sup>; ---- jednoduchou nebo dvojnou vazbu; R<sup>1</sup> atom H, skupinu A, OA nebo Hal; R<sup>2</sup>, R<sup>3</sup>, R<sup>4</sup>, atom H nebo skupinu A; R<sup>5</sup> atom H nebo Hal; A C<sub>1-6</sub>alkyl; Hal atom F, Cl, Br nebo J; n 2,3,4 nebo 5, a jeho fyziologicky přijatelné soli a solváty jakožto inhibitory 5-HT<sub>1A</sub> receptoru a dopamin D<sub>2</sub> receptoru. Způsob jeho přípravy, jeho použití a farmaceutický prostředek, který ho obsahuje k ošetřování nemocí centrálního nervového systému.  
 (74) Matějka Jan JUDr., Národní 32, Praha, 11000;

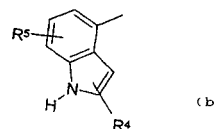
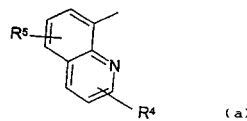
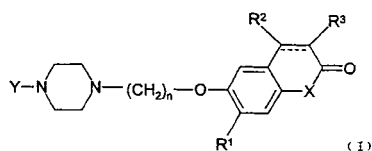

- 7 (51) C 07 D 413/04 // (C 07 D 413/04, C 07 D 295:00, C 07 D 263:58)  
 (21) 2003-697  
 (71) SOLVAY PHARMACEUTICALS B. V., Weesp, NL;  
 (72) van Aar Marcel P. M., Weesp, NL;  
 Schouten Stefanus J., Weesp, NL;  
 Zorgdrager Jan, Weesp, NL;  
 Heslinga Michiel C., Weesp, NL;  
 (54) Způsob přípravy mesylátů piperazinových derivátů a sloučeniny tímto způsobem připravené  
 (22) 14.02.2002  
 (32) 16.02.2001  
 (31) 2001/01200534  
 (33) EP  
 (86) PCT/EP02/01666  
 (87) WO 02/066449  
 (57) Jednostupňovou reakcí se připravují mesyláty sloučenin obecného vzorce 1, kde X je bicyklický zbytek vzorce 4, v němž R<sub>1</sub> je vodík nebo fluor, R<sub>2</sub> je vodík, C<sub>1</sub>-C<sub>4</sub> alkyl, C<sub>1</sub>-C<sub>4</sub> alkoxy nebo oxoskupina a A je 5-7členný heterocyklus s 1 až 3 heteroatomy vybranými z kyslíku, dusíku a síry, a Y je methyl, popřípadě fluorsubstituovaný ethyl nebo cykloalkyl(C<sub>3</sub>-C<sub>7</sub>)methyl, nebo popřípadě substituovaný benzyl, reakcí aminu X-NH<sub>2</sub> se sloučeninou vzorce 3 a anhydridem methansulfonové kyseliny.  
 (74) Hakr Eduard Ing., Přístavní 24, Praha 7, 17000;

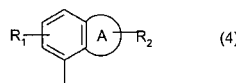
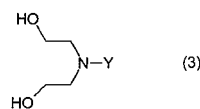
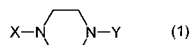

- 7 (51) C 07 D 413/12, A 61 K 31/538, A 61 K 31/496, A 61 P 25/00, A 61 P 13/00, A 61 P 35/00  
 (21) 2003-140  
 (71) ASTRAZENACA AB, Södertälje, SE;  
 (72) Bergström Per-Olov, Södertälje, SE;  
 Hedberg Martin, Södertälje, SE;

- Lindström Mona, Södertälje, SE;  
Stähle Erica, Södertälje, SE;
- (54) **Nová forma (R)-N-[5-methyl-8-(4-methylpiperazin-1-yl)-1,2,3,4-tetrahydro-2-naftyl]-4-morfolinobenzamid**
- (22) 17.07.2001  
(32) 20.07.2000  
(31) 2000/0002729  
(33) SE  
(86) PCT/SE01/01643  
(87) WO 02/008212  
(57) Forma A (R)-N-[5-methyl-8-(4-methylpiperazin-1-yl)-1,2,3,4-tetrahydro-2-naftyl]-4-morfolinobenzamid-monohydrobromidu a její využití při přípravě léčivých přípravků vhodných zejména k léčení chorob CNS, dráždivého močového měchýře nebo vazospasmu, nebo k omezení růstu tumorů.
- (74) Zelený Pavel JUDr., Háfkova 2, Praha 2, 12000;

7 (51) **C 07 D 413/14, C 07 D 413/12, A 61 K 31/551, A 61 K 31/496, A 61 K 31/422, A 61 K 31/381, A 61 P 31/04 2003-228**

- (21) RANBAXY LABORATORIES LIMITED, New Delhi, IN;
- (72) Mehta Anita, Gurgaon, IN;  
Arora Sudershan K., Gurgaon, IN;  
Das Biswajit, New Delhi, IN;  
Ray Abhijit, New Delhi, IN;  
Rudra Sonali, New Delhi, IN;  
Rattan Ashok, New Delhi, IN;
- (54) **Oxazolidinonové deriváty jako antimikrobiální látky**
- (22) 16.07.2001  
(32) 17.07.2000  
(31) 2000/654  
(33) IN  
(86) PCT/IB01/01262  
(87) WO 02/006278  
(57) Řešení zahrnuje substituované fenyloxazolidinony obecného vzorce I a způsoby jejich přípravy. Řešení zahrnuje farmaceutické kompozice obsahující sloučeniny podle řešení jako antimikrobiální látky. Sloučeniny jsou využitelné jako antimikrobiální látky, účinné proti mnoha lidským a zvířecím patogenům včetně gram-pozitivních aerobních bakterií, jako například mnohonásobně rezistentním stafylokokům, streptokokům a enterokokům, stejně jako anaerobním mikroorganismům, jako například Bacterioides spp. A Clostridia spp. A "acid fast" organismy (organismy neobarvitelné kyselinou) jako například Mycobacterium tuberculosis, Mycobacterium avirum a Mycobacterium spp.
- (74) Matušková Martina Mgr., Mendlovo nám. 1a, Brno, 60300;

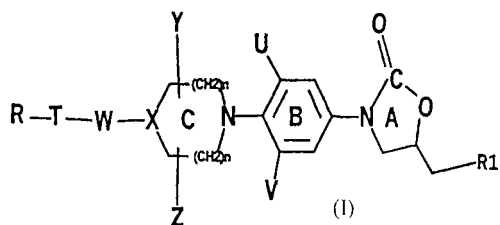

7 (51) **C 07 D 417/12, C 07 D 417/14, A 61 K 31/427, A 61 K 31/454, A 61 P 35/00 2003-237**

- (21) BRISTOL-MYERS SQUIBB COMPANY, Princeton, NJ, US;
- (72) Misra Raj N., Hopewell, NJ, US;  
Xiao Hai-Yun, Princeton, NJ, US;

- (54) **N-(5-[(5-Alkyl-2-oxazolyl)methyl]thio)-2-thiazolyl) karboxamidy jako inhibitory cyklin-dependentních kináz**
- (22) 09.05.2001  
(32) 26.07.2000, 01.12.2000, 22.12.2000  
(31) 2000/616627, 2000/727957, 2000/746060  
(33) US, US, US  
(86) PCT/US01/15081  
(87) WO 02/010162  
(57) Sloučeniny obecného vzorce I, kde R je alkyl, R<sup>1</sup> atom vodíku nebo alkyl, X je NR<sup>3</sup> nebo CHNR<sup>2</sup>R<sup>3</sup>, R<sup>2</sup> a R<sup>3</sup> jsou nezávisle atomy vodíku, alkyl nebo cykloalkyl, popřípadě substituované a n je 0 až 3, jsou inhibitory proteinkináz a jsou užitečné při léčbě proliferativních onemocnění, například rakoviny, zánětu a artritidy. Mohou být také užitečné při léčbě Alzheimerovy choroby, alopecie způsobené chemoterapií a kardiovaskulárních chorob.
- (74) Kalenský Petr JUDr., Háfkova 2, Praha 2, 12000;

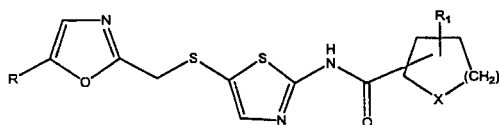

7 (51) **C 07 D 453/02, A 61 K 31/439, A 61 P 1/00, A 61 P 1/04, A 61 P 13/00, A 61 P 11/00 2003-261**

- (21) LABORATORIOS S. A. L. V. A. T., S. A., Esplugues de Llobregat, ES;
- (72) Farrerons Gallemí Carles, Mataro, ES;  
Catena Ruiz Juan Lorenzo, L'Hospitalet de Llobregat, ES;  
Fernandez Serrat Anna, Sant Cugat del Valles, ES;  
Miquel Bono Ignacio José, L'Hospitalet de Llobregat, ES;  
Balsa Lopez Dolors, Badalona, ES;  
Bonilla Navarro José Ignacio, Daganzo de Arriba, ES;  
Lagunas Arnal Carmen, L'Hospitalet de Llobregat, ES;  
Salcedo Roca Carolina, Corbera, ES;  
Fernandez Garcia Andrés, Barcelona, ES;
- (54) **Karbamáty a jejich použití pro výrobu farmaceutického použití**
- (22) 25.06.2001  
(32) 27.06.2000  
(31) 2000/0001661  
(33) ES  
(86) PCT/ES01/00252  
(87) WO 02/000652  
(57) Karbamáty obecného vzorce I jsou látky s inhibičním účinkem na muskarinové receptory, zejména se selektivním účinkem na muskarinové receptory M<sub>3</sub> a je proto možno je použít pro výrobu farmaceutických prostředků k léčení různých onemocnění, vyvolaných prostřednictvím těchto receptorů. Jde na příklad o řadu onemocnění dýchacích cest, zažívací soustavy, o inkontinenci moči a o některá oční onemocnění.
- (74) Korejzová Zdeňka JUDr., Spálená 29, Praha 1, 11000;

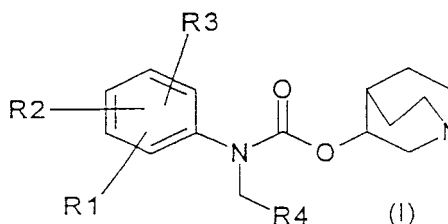

- 7 (51) **C 07 D 471/04, C 07 D 403/04, C 07 D 403/14, C 07 D 413/04, A 61 K 31/55, A 61 P 1/06 // (C 07 D 471/04, C 07 D 221:00, C 07 D 235:00)**  
 (21) **2002-2055**  
 (71) JANSSEN PHARMACEUTICA N. V., Beerse, BE;  
 (72) Janssens Frans Eduard, Beerse, BE;  
 Guillemont Jérôme Emile Georges, Issy-les-Moulineaux, FR;  
 Sommen François Maria, Beerse, BE;
- (54) **Substituované homopiperidylové analogy benzimidazolu jako relaxancia fundu žaludku**  
 (22) 14.12.2000  
 (32) 21.12.1999  
 (31) 1999/99204441  
 (33) EP  
 (86) PCT/EP00/12858  
 (87) WO 01/046189
- (57) Předkládané řešení se týká sloučenin vzorce I, jejich proléčiv, N-oxidů, adičních solí, kvartérních aminů a stereochemicky isomerních forem, kde dvojmocná skupina -A- reprezentuje nasycenou nebo nenasycenou homopiperidinylovou skupinu mající jednu dvojmocnou vazbu, a kde dvojmocná skupina -A- je substituovaná R<sup>2</sup>, který je atom vodíku, hydroxyskupina, alkylová skupina obsahující 1 až 4 atomy uhlíku nebo alkyloxyskupina obsahující 1 až 4 atomy uhlíku, -a<sup>1</sup>=a<sup>2</sup>-a<sup>3</sup>=a<sup>4</sup>- reprezentuje volitelně substituovanou dvojmocnou skupinu, R<sup>1</sup> je atom vodíku, alkylová skupina obsahující 1 až 6 atomů uhlíku, X reprezentuje atom O, atom S nebo skupinu NR<sup>3</sup>, kde R<sup>3</sup> je atom vodíku, alkylová skupina obsahující 1 až 6 atomů uhlíku, které mají relaxační aktivitu na fundus žaludku. Jsou popsány způsoby přípravy produktů, formulace obsahující produkty a jejich použití jako léčivo, obzvláště pro léčení dyspeptických symptomů, syndromu dráždivého tračníku a dalších chorobných stavů se vztahem k omezené nebo zhoršené relaxaci fundu žaludku.
- (74) Čermák Karel Dr., Národní třída 32, Praha 1, 11000;

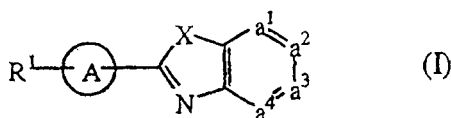

- 7 (51) **C 07 D 471/04, A 61 K 31/4375, A 61 K 31/444, A 61 P 25/00, A 61 P 25/28, A 61 P 25/18**  
 (21) **2002-4153**  
 (71) DAINIPPON PHARMACEUTICAL CO., LTD., Osaka-shi, JP;  
 (72) Furukawa Kiyoshi, Shiga-gun, JP;  
 Kurumiya Satoshi, Nishinomiya-shi, JP;  
 Okimoto Kazuo, Osaka-shi, JP;  
 Ohno Kazunori, Ikoma-shi, JP;
- (54) **Léčivo pro prevenci a léčení neurogenerativních nemocí**  
 (22) 12.06.2001  
 (32) 21.06.2000  
 (31) 2000/185814  
 (33) JP  
 (86) PCT/JP01/04934  
 (87) WO 01/098300
- (57) Léčiva pro prevenci a léčbu neurodegenerativních onemocnění, jako je Alzheimerova choroba nebo schizofrenie u savců (včetně člověka), založená na zpomalení nebo inhibici neurodegenerace způsobené hypofunkcí receptorů glutamové kyseliny a která obsahují jako účinnou složku derivát 5-substituovaného-3-oxadiazolyl-1,6-naftiridin-2(1H)-onu obecného vzorce I, kde Het je oxadiazolylová skupina; R<sup>1</sup> je atom vodíku, nižší alkylová skupina, nižší cykloalkylová skupina, nižší alkenylová skupina, nižší alkoxylová skupina,

substituovaná nebo nesubstituovaná arylová skupina nebo substituovaná či nesubstituovaná heteroarylová skupina atd.; a R<sup>2</sup> je atom vodíku, nižší alkylová skupina, nižší cykloalkylová skupina, substituovaná nebo nesubstituovaná arylová skupina nebo substituovaná či nesubstituovaná heteroarylová skupina atd., nebo jejich fyziologicky přijatelné soli vzniklé adicí kyseliny.

(74) PATENTSERVIS PRAHA a.s., Jivenská 1, Praha 4, 14000;

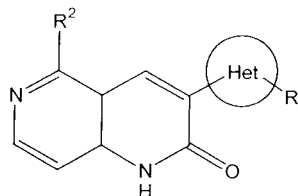

- 7 (51) **C 07 D 471/04 // (C 07 D 471/04, C 07 D 235:00, C 07 D 221:00)**  
 (21) **2003-321**  
 (71) CILAG AG, Schaffhausen, CH;  
 (72) Rey Max, Wallisellen, CH;  
 Rössler Armin, Tengen, CH;  
 Derungs Giusep, Zürich, CH;  
 Pak Jae Kyoung, Zürich, CH;
- (54) **Způsob přípravy imidazopyridinů**  
 (22) 17.08.2001  
 (32) 17.08.2000  
 (31) 2000EP/0008021  
 (33) WO  
 (86) PCT/EP01/09519  
 (87) WO 02/014316
- (57) Sloučenina obecného vzorce I, kde Y znamená vodík, halogen nebo C<sub>1</sub>-C<sub>4</sub> alkylovou skupinu, X<sub>1</sub> a X<sub>2</sub> znamenají navzájem nezávisle vodík, halogen nebo C<sub>1</sub>-C<sub>4</sub> alkoxy, C<sub>1</sub>-C<sub>6</sub> alkyl, CF<sub>3</sub>, CH<sub>3</sub>S, CH<sub>3</sub>SO<sub>2</sub> nebo NO<sub>2</sub> skupinu a R<sub>1</sub> a R<sub>2</sub> znamenají navzájem nezávisle vodík nebo C<sub>1</sub>-C<sub>5</sub> alkylovou skupinu, s výhradou, že R<sub>1</sub> a R<sub>2</sub> neznamení oba vodík, nebo její sůl se připraví několikastupňovým způsobem, kde poslední krok zahrnuje redukci sloučeniny obecného vzorce VI, kde Y, X<sub>1</sub>, X<sub>2</sub>, R<sub>1</sub> a R<sub>2</sub> jsou, jako bylo definováno výše, vhodným redukčním činidlem, jako je Zn, a pokud je to žádoucí, takto získaná sloučenina vzorce I se převede na sůl. Produkty tohoto způsobu mají užitečné farmakologické vlastnosti, například anxiolytika.
- (74) Matušková Martina Mgr., Mendlovo nám. 1a, Brno, 60300;

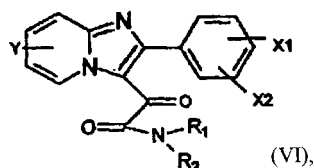
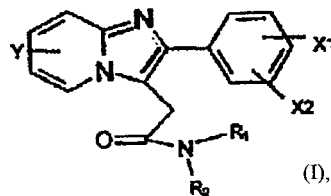

- 7 (51) **C 07 D 487/04, A 61 K 31/519, A 61 P 37/00 // (C 07 D 487/04, C 07 D 239:00, C 07 D 209:00)**  
 (21) **2002-1846**  
 (71) PFIZER PRODUCTS INC., Groton, CT, US;  
 (72) Blumenkopf Todd Andrew, Groton, CT, US;

Flanagan Mark Edward, Groton, CT, US;  
Munchhof Michael John, Groton, CT, US;

- (54) **Pyrrlo [2,3-d]pyrimidinové sloučeniny**  
(22) 23.11.2000  
(32) 10.12.1999  
(31) 1999/170179  
(33) US  
(86) PCT/IB00/01742  
(87) WO 01/042246  
(57) Pyrrolo[2,3-d]pyrimidinové sloučeniny obecného vzorce I, kde obecné symboly  $R^1$ ,  $R^2$  a  $R^3$  mají význam uvedený v nárocích, jsou inhibitory protein kinas, jako enzymu Janusovy kinasy 3, a jako takové jsou užitečné jako imunosupresivní činidla při transplantaci orgánů, xenotransplantaci, lupus, roztroušené sklerose, rheumatoidní artritida, psoriasis, diabetes typu I a diabetických komplikacích, rakovině, astmatu, atopické dermatitidy, autoimunitních poruchách štítné žlázy, ulcerosní kolitidy, Crohnově chorobě. Alzheimerově chorobě, leukémii a jiných autoimunitních chorobách.  
(74) Matějka Jan JUDr., Národní 32, Praha, 11000;

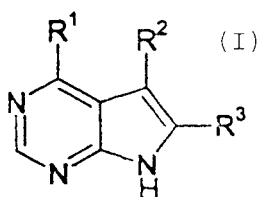

- 7 (51) **C 07 D 487/04, C 07 D 471/04, A 61 K 31/4162, A 61 K 31/437, A 61 P 35/00, A 61 P 25/00, A 61 P 31/12 // (C 07 D 487/04, C 07 D 231:00, C 07 D 209:00) 2003-591**  
(71) PHARMACIA ITALIA S. P. A., Milan, IT;  
(72) Fancelli Daniele, Milan, IT;  
Pittala Valeria, Milan, IT;  
Varasi Mario, Milan, IT;  
(54) **Bicyklopyrazoly účinné jako kinázové inhibitory, způsob jejich přípravy a farmaceutické prostředky, které je obsahují**  
(22) 25.07.2001  
(32) 10.08.2000  
(31) 2000/635914  
(33) US  
(86) PCT/EP01/08639  
(87) WO 02/012242  
(57) Bicyklopyrazolové sloučeniny obecného vzorce I jsou vhodné pro léčení spojených se změněnou aktivitou proteinkináz.  
(74) PATENTSERVIS PRAHA a.s., Jivenská 1, Praha 4, 14000;

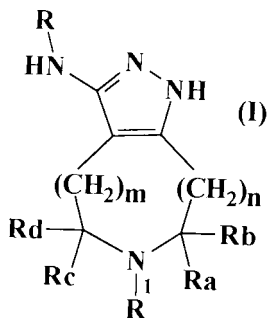

- 7 (51) **C 07 D 487/04 // (C 07 D 487/04, C 07 D 231:00) 2003-682**  
(71) FARMAK, A. S., Olomouc, CZ;  
(72) Hradil Pavel Doc. Ing. CSc., Olomouc, CZ;

Jendrichovský Ján Ing. CSc., Olomouc, CZ;  
Grepel Martin Ing., Olomouc, CZ;  
Grepel František Ing., Olomouc, CZ;  
Novotný Jan Ing., Olomouc, CZ;

- (54) **Způsob přípravy N-3-(3-kyanopyrazolo/1,5-a/pyrimidin-7-yl)fenyl/-N-ethylacetamidu**  
(22) 07.03.2003  
(57) Způsob přípravy N-[3-(3-cyanopyrazolo[1,5-a]pyrimidin-7-yl)fenyl]-N-ethylacetamidu vzorce I, známého jako zaleplon, kondenzací N-[3-[3-(dimethylamino)-1-oxo-2-propenyl]N-fenyl]acetamidu vzorce II, s 3-amino-4-kyanopyrazolem vzorce III, ve směsi vody s organickým rozpouštědlem, za přítomnosti silné kyselého katexu.

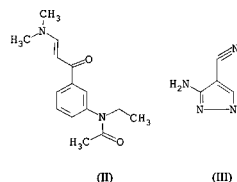
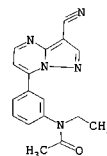

- 7 (51) **C 07 D 491/06, C 07 D 491/04, A 61 K 31/435, A 61 P 1/00 2003-115**  
(71) JANSSEN PHARMACEUTICA N. V., Beerse, BE;  
(72) Van Emelen Kristof, Beerse, BE;  
De Bruyn Marcel Frans Leopold, Beerse, BE;  
Alcázar-Vaca Manuel Jesús, Madrid, ES;  
Andrés-Gil José Ignacio, Madrid, ES;  
Fernández-Gadea Francisco Javier, Madrid, ES;  
Matesanz-Ballesteros Maria Encarnacion, Madrid, ES;  
Bartolomé-Nebreda José Manuel, Madrid, ES;  
(54) **Sloučeniny pro léčbu poruchy uvolnění očního pozadí**  
(22) 13.06.2001  
(32) 22.06.2000  
(31) 2000/00202180  
(33) EP  
(86) PCT/EP01/06749  
(87) WO 01/098306  
(57) Předložené řešení se týká sloučenin vzorce I, jejich stereochemických isomerů, N-oxidů a farmaceuticky přijatelných kyselých adičních solí, kde ve zbytku  $-a^1=a^2-a^3=a^4-$  je jeden nebo dva  $a^1$  až  $a^4$  dusík,  $-A-$  je  $-N(R^6)-Alk^2-$  nebo neterocyklus s 1-2 dusíky;  $R^1$ ,  $R^2$  a  $R^3$  se každý nezávisle vybere z vodíku,  $C_{1-6}$ -alkylu, hydroxyskupiny nebo halogenu;  $Alk^1$  a  $Alk^2$  jsou volitelně substituované  $C_{1-6}$ -alkandiyem;  $R^5$  má vzorec d-1 až d-5, kde n je 1 nebo 2; když  $p^1$  je 0,  $p^2$  je 1 nebo 2 a opačně; X je kyslík, síra nebo  $=NR^2$ ;  $Y^2$  je kyslík nebo síra;  $R^7$  je vodík,  $C_{1-6}$ -alkyl,  $C_{3-6}$ -cykloalkyl, fenyl nebo fenylmethyl;  $R^8$  je  $C_{1-6}$ -alkyl,  $C_{3-6}$ -cykloalkyl, fenyl nebo fenylmethyl;  $R^9$  je kyano-skupina,  $C_{1-6}$ -alkyl,  $C_{3-6}$ -cykloalkyl,  $C_{1-6}$ -alkyloxykarbonyl nebo aminokarbonyl;  $R^{10}$  je vodík nebo  $C_{1-6}$ -alkyl. Způsob jejich přípravy, přípravky je obsahující a jejich použití jako léčiva, zejména pro léčení stavů týkajících se porušení akomodace fundusu.  
(74) Čermák Karel Dr., Národní třída 32, Praha 1, 11000;







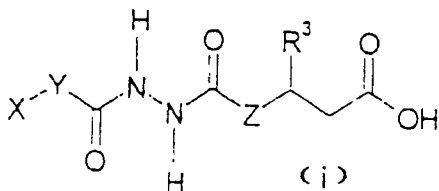

7 (51) **C 07 K 11/02, A 61 K 38/12, A 61 P 35/00**

(21) **2002-4233**

(71) PHARMA MAR, S. A., Madrid, ES;

(72) Rodriguez Ignacio, Madrid, ES;

Polanco Concepción, Madrid, ES;

Cuevas Felix, Madrid, ES;

Méndez Paloma, Madrid, ES;

Cuevas Carmen, Madrid, ES;

Gallego Pilar, Madrid, ES;

Munt Simon, Madrid, ES;

Manzanares Ignacio, Madrid, ES;

(54) **Deriváty sloučeniny a způsob přípravy analogů didemninu**

(22) 02.07.2001

(32) 30.06.2000, 15.02.2001

(31) 2000/0016148, 2001/0103750

(33) GB, GB

(86) PCT/GB01/02901

(87) WO 02/002596

(57) Navrhované řešení popisuje deriváty aplidiny a způsoby jejich přípravy

(74) PATENTSERVIS PRAHA a.s., Jivenská 1, Praha 4, 14000;

7 (51) **C 07 K 14/02, A 61 K 39/29, C 07 K 1/36, A 61 P 31/20**

(21) **2003-385**

(71) GLAXOSMITHKLINE BIOLOGICALS S.A., Rixensart, BE;

(72) De Heyder Koen, Rixensart, BE;

Schu Peter, Rixensart, BE;

Serantoni Michelle, Rixensart, BE;

Van Opstal Omer, Rixensart, BE;

(54) **Způsob čištění antigenů HBV**

(22) 07.08.2001

(32) 10.08.2000, 18.01.2001

(31) 2000/0019728, 2001/0101334

(33) GB, GB

(86) PCT/EP01/09100

(87) WO 02/012287

(57) Řešení se týká způsobu výroby antigenu hepatitidy B, vhodného pro použití ve vakcíně, který zahrnuje čištění tohoto antigenu v přítomnosti cysteinu a dále se týká vakcín s obsahem takového antigenu.

(74) Korejzová Zdeňka JUDr., Spálená 29, Praha 1, 11000;

7 (51) **C 07 K 14/055**

(21) **2003-324**

(71) LOHMANN ANIMAL HEALTH GMBH & CO. KG, Cuxhaven, DE;

(72) Fehler Frank, Cuxhaven, DE;

Ostrieder Klaus, Cuxhaven, DE;

(54) **Vakcína proti infekci způsobené herpesvirem, rekombinantní virový genom, použití genomu a způsob omezení rizik vzniku a projevu choroby**

(22) 01.08.2001

(32) 03.08.2000

(31) 2000/00202757

(33) EP

(86) PCT/EP01/08893

(87) WO 02/012288

(57) Řešení se vztahuje k oblasti tzv. herpesvirů vázaných na hostitelskou buňku, jako je virus Markovy choroby (MDV) u drůbeže a lidský virus varicella zoster (VZV) a k očkování proti chorobě způsobené těmito viry. Poskytuje vakcínu proti infekci způsobené herpesvirem, který je v podstatě vázaný na hostitelskou buňku, která zahrnuje rekombinantní virový genom pocházející ze zmíněného herpesviru, přičemž zmíněný genom umožňuje rekombinaci v podstatě bez hostitelské buňky.

(74) PATENTSERVIS PRAHA a.s., Jivenská 1, Praha 4, 14000;

7 (51) **C 07 K 14/18, C 12 N 15/51, C 07 K 16/10, A 61 K 39/29, A 61 P 31/14**

(21) **2002-1819**

(71) INNOGENETICS N. V., Ghent, BE;

(72) Bosman Alfons, Opwijk, BE;

Depla Erik, Destelbergen, BE;

Maertens Geert, Brugge, BE;

(54) **Oxidačně redukční reverzibilní HCV proteiny s konformací podobnou nativním proteinům**

(22) 25.10.2000

(32) 27.10.1999, 07.12.1999

(31) 1999/99870225, 1999/169288

(33) EP, US

(86) PCT/EP00/10499

(87) WO 01/030815

(57) Předkládané řešení se týká HCV proteinů, ve kterých jsou cysteinové zbytky reverzibilně chráněny během purifikace. Tento purifikační postup umožňuje získat HCV proteiny s biologickou aktivitou a konformací podobnou nativním proteinům, které prezentují odpovídající epitopy. Předkládané řešení se také týká screeningových metod léčiv s použitím těchto HCV proteinů, a diagnostického a terapeutického použití, například pro výrobu vakcín a léků.

(74) Čermák Karel Dr., Národní třída 32, Praha 1, 11000;

7 (51) **C 07 K 14/315, C 12 N 15/63, C 12 N 15/30, A 61 K 39/09, A 61 P 31/04 // (C 12 N 15/63, C 12 R 1:46)**

(21) **2003-154**

(71) SHIRE BIOCHEM INC., Laval, CA;

(72) Hamel Josee, Sillery, CA;

Ouellet Catherine, St. Jean-Chrysostome, CA;

Charland Nathalie, Charny, CA;

Martin Denis, St. Augustin, CA;

Brodeur Bernard R., Sillery, CA;

(54) **Antigeny streptokoka**

(22) 19.06.2001

(32) 20.06.2000

(31) 2000/212683

(33) US

(86) PCT/CA01/00908

(87) WO 01/098334

(57) Streptokokové polypeptidy a polynukleotidy, které je kódují. Tyto polypeptidy lze použít jako očkovací složky pro profylaxi nebo terapii streptokokové infekce u zvířat. Rekombinantní způsoby produkce proteinových antigenů stejně jako diagnostické testy pro detekci streptokokové bakteriální infekce.

(74) PATENTSERVIS PRAHA a.s., Jivenská 1, Praha 4, 14000;

7 (51) **C 07 K 14/505, C 12 N 15/12, A 61 K 38/18, A 61 P 29/00, A 61 P 9/00, A 61 P 25/28**

(21) **2003-406**

(71) BAXTER HEALTHCARE S. A., Wallisellen, CH;

(72) Thompson Lawrence H., Tequesta, FL, US;

(54) **Terapeutické metody pro ošetřování subjektů rekombinantním erythropoetinem s vysokou účinností a sníženými vedlejšími účinky**

(22) 09.08.2001

(32) 11.08.2000

- (31) 2000/637962  
 (33) US  
 (86) PCT/EP01/09209  
 (87) WO 02/014356  
 (57) Předkládané řešení se týká terapeutického použití erythropoetinu, přesněji léčby jedinců rekombinantním erythropoetinem připraveným z Apa I lidského genomového DNA fragmentu, včetně rekombinantního erythropoetinu exprimovaného v transformovaných buňkách křeččí ledviny, který má menší nežádoucí účinky než jiné rekombinantní lidské erythropoetiny, včetně erythropoetinu připravených v ovariálních buňkách čínského křečka.  
 (74) Jíroková Ivana Ing., Nad Štolou 12, Praha 7, 17000;

- 7 (51) **C 08 B 37/00, A 61 K 31/715**  
 (21) **2003-814**  
 (71) SANOFI-SYNTHELABO, Paris, FR;  
 (72) Duchaussoy Philippe, Toulouse, FR;  
 Herbert Jean-Marc, Tournefeuille, FR;  
 Petitou Maurice, Paris Cedex, FR;  
 Savi Pierre, Seysses, FR;  
 (54) **Polysacharidy s antitrombotickou aktivitou obsahující alespoň jednu kovalentní vazbu s biotinem nebo derivátem biotinu a jejich použití při léčbě**  
 (22) 20.09.2001  
 (32) 22.09.2000  
 (31) 2000/0012094  
 (33) FR  
 (86) PCT/FR01/02918  
 (87) WO 02/024754  
 (57) Popisují se nové syntetické polysacharidy a antitrombotickou aktivitou obsahující alespoň jednu kovalentní vazbu s biotinem nebo derivátem biotinu a způsob použití avidinu nebo streptavidinu pro neutralizaci těchto polysacharidů.  
 (74) Hakr Eduard Ing., Přístavní 24, Praha 7, 17000;

- 7 (51) **C 08 F 6/00**  
 (21) **2003-736**  
 (71) DSM FINE CHEMICALS AUSTRIA NFG GMBH & CO. KG, Linz, AT;  
 (72) Stanek Michael, Linz, AT;  
 Schitter Regina, Linz, AT;  
 Steinbauer Gerhard, Enns, AT;  
 Summer Gerald, Linz, AT;  
 Hildebrand Peter, Linz, AT;  
 (54) **Způsob promývání k čištění polymerů obsahujících atom dusíku nebo aminoskupinu, amoniou nebo spirobicyklickou amoniou skupinu**  
 (22) 30.08.2001  
 (32) 14.09.2000  
 (31) 2000/1559  
 (33) AT  
 (86) PCT/EP01/09968  
 (87) WO 02/022695  
 (57) Způsob promývání k čištění polymerů obsahujících atom dusíku nebo aminoskupinu, amoniou nebo spirobicyklickou amoniou skupinu, obsahující kationtové dusík obsahující skupiny a vhodné protiiontové skupiny, při kterém se gelované polymery získané polymerací a zesítním a) částečně nebo úplně deprotonují přidáním zásady, b) částečně nebo úplně deprotonované polymery se promyjí, c) popřípadě se reprotonují v organickém rozpouštědle nebo ve směsi organického rozpouštědla a vody přidáním kyseliny, d) načež se směs popřípadě promyje organickým rozpouštědlem nebo směsí organického rozpouštědla a vody ke smrštění gelů, e) a popřípadě po stupni c) nebo d) se postupně a) až c) nebo až d) opakuje.  
 (74) Kalenský Petr JUDr., Hálkova 2, Praha 2, 12000;

- 7 (51) **C 08 F 293/00, C 08 F 8/34, C 08 F 2/38, C 08 L 53/00**  
 (21) **2003-751**  
 (71) RHODIA CHIMIE, Boulogne Billancourt, FR;  
 (72) Destarac Mathias, Paris, FR;  
 (54) **Způsob syntézy blokového polymeru pomocí kontrolované radikálové polymerace v přítomnosti disulfidové sloučeniny**  
 (22) 11.09.2001  
 (32) 18.09.2000  
 (31) 2000/0011877  
 (33) FR  
 (86) PCT/FR01/02821  
 (87) WO 02/022688  
 (57) Popisuje se způsob přípravy první generace polymeru zahrnující krok sestávající z radikálové polymerace kompozice obsahující: nejméně jeden ethylenický nenasycený monomer, zdroj volných radikálů, nejméně jednu sloučeninu I vzorce IA nebo IB, sloučeninu II.  
 (74) Hakr Eduard Ing., Přístavní 24, Praha 7, 17000;

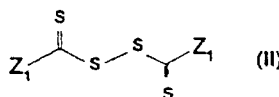
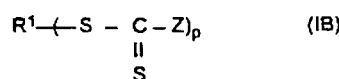
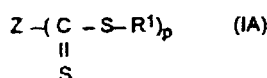

- 7 (51) **C 08 G 18/08, C 08 G 18/66, C 09 D 175/04**  
 (21) **2003-860**  
 (71) BAYER AKTIENGESELLSCHAFT, Leverkusen, DE;  
 (72) Petzoldt Joachim, Monheim, DE;  
 Müller Heino, Leverkusen, DE;  
 (54) **Vodné povlaky zasychající za nízkých teplot**  
 (22) 12.09.2001  
 (32) 25.09.2000  
 (31) 2000/10047289  
 (33) DE  
 (86) PCT/EP01/10516  
 (87) WO 02/024779  
 (57) Vodné, jednosložkové zpracovatelné kombinace pojiv k výrobě povlaků, které zasychají za teplot nižších než 100 °C, je možné brousit a zároveň jsou odolní proti porážení kamínkem a stále vůči povětrnostním vlivům, sestávající z pigmentů a plniv obvyklých pro automobilové plniče a pojiv sestávajících z polyurethanových disperzí A a B, přičemž polyurethanová disperze A má po fyzikálním zaschnutí kyvadlovou tvrdost podle DIN 53 157 více jak 90 a disperze B má po fyzikálním zaschnutí kyvadlovou tvrdost méně než 90, a s komerčně dodávané vysoce reaktivní melaminové pryskyřice.  
 (74) Všečetka Miloš Dr., Hálkova 2, Praha 2, 12000;
- 7 (51) **C 08 G 65/26, C 08 G 63/82, C 08 G 65/12, B 01 J 31/12**  
 (21) **2002-3683**  
 (71) SOCIÉTÉ DE CONSEILS DE RECHERCHES ET D'APPLICATIONS SCIENTIFIQUES (S. C. R. A. S.), Paris, FR;  
 CENTRE NATIONAL DE LA RECHERCHE SCIENTIFIQUE (C. N. R. S.), Paris Cedex, FR;  
 (72) Dumitrescu Anca, Toulouse, FR;  
 Gornitzka Heinz, Pompertuzat, FR;



ředitelné PEG diakrylátové nebo polyethoxylované polyoltriakrylátové monomery pro nastavení viskozity barvy. Barva dále zahrnuje fotoiniciátor pro iniciaci polymerace pojivových sloučenin po ozáření elektromagnetickým zářením nebo svazkem elektronů. Dále mohou být případně přítomna aditiva, jakými jsou například pigmenty, plniva, fotosenzibilizátory, stabilizátory, emulgátory a bezpečnostní pigmenty. Barva vykazuje vynikající stíratelnost a je možné ji vysrážet ze stíracího roztoku.

(74) Matějka Jan JUDr., Národní 32, Praha, 11000;

7 (51) **C 09 K 5/08**

(21) **2001-4085**

(71) ŠMÍD Antonín, Praha, CZ;

(72) Šmíd Antonín, Praha, CZ;

(54) **Teplonosná látka pro systémy využívající energie slunečního záření dopadajícího na zemi a způsob její výroby**

(22) 13.11.2001

(57) Teplonosná látka pro systémy využívající energie slunečního záření dopadajícího na zemi, tvořená sypkým materiálem v podobě jemného suchého písku. Sypký materiál má zrnitost od 0,05 do 0,7 mm, přičemž jednotlivá zrnka jsou pokryta vrstvou vodného roztoku křemičitanu sodného a/nebo draselného, na kterém je vrstva jemně mletého grafitu. Při způsobu výroby teplonosné látky se sypký materiál vloží do lázně vodného roztoku křemičitanu sodného a/nebo draselného, do které se přidá jemně mletý grafit a lázeň se podrobí vibraci. Poté se sypký materiál s vrstvou jemného mletého grafitu na svém povrchu vypálí na teplotu od 180 do 250 °C.

(74) Kratochvíl Václav Ing., Husníkova 2082, Praha 5, 15800;

7 (51) **C 09 K 11/06, C 09 D 5/22**

(21) **2002-2784**

(71) SICPA HOLDING S. A., Prilly, CH;

(72) Rozumek Olivier, St. Martin, CH;

Müller Edgar, Fribourg, CH;

(54) **Pigmenty, jejichž barevná změna je závislá na úhlu pohledu, způsob jejich výroby, jejich použití pro bezpečnostní účely a potahové kompozice obsahující tyto pigmenty a detekční zařízení**

(22) 14.02.2001

(32) 16.02.2000

(31) 2000/00103177

(33) EP

(86) PCT/EP01/01644

(87) WO 01/060924

(57) Jsou popsány luminiscenční opticky proměnlivé pigmenty (OVP), způsoby získání takových pigmentů a použití takových pigmentů jako bezpečnostních prvků v barvách, nátěrech a výrobcích. Luminiscenční centra, která jsou výhodně zabudována v optické Fabry-Perot rezonanční dutině dielektrického materiálu OVP, umožňují strojově odlišení luminiscenčního OVP od jednoduchých směsí luminiscenčního materiálu a neluminiscenčního OVP.

(74) Matějka Jan JUDr., Národní 32, Praha, 11000;

7 (51) **C 10 B 49/16**

(21) **2003-22**

(71) HERHOF UMWELTECHNIK GMBH, Solms-Niederbiehl, DE;

(72) Krumm Wolfgang, Wenden, DE;

Funk Günter, Siegen, DE;

Hamel Stefan, Wenden, DE;

Mertens Christian, Braunfels, DE;

(54) **Způsob a zařízení pro pyrolýzu a zplyňování látkových směsí obsahujících organické části**

(22) 03.07.2001

(32) 10.07.2000

(31) 2000/10033453

(33) DE

(86) PCT/EP01/07607

(87) WO 02/004574

(57) Způsob pyrolýzy a zplyňování látkových směsí obsahujících organické složky, ve kterých se organické látky nebo směs látek obsahující organické složky uvádějí ve styk s teplosměnným médiem v pyrolyzním reaktoru (1) a pyrolyzují se a ve kterém se pyrolyzní koks (7), vyráběný pyrolýzou spaluje ve spalovacím reaktoru (2) za přístupu vzduchu (11) spočívá v tom, že se surový plyn (6), vyrobený pyrolýzou čistí v krakovacím reaktoru (3). Zařízení pro tento způsob, které má krakovací reaktor (3) pro čištění surového plynu (6) vytvořeného pyrolýzou.

(74) PATENTSERVIS PRAHA a.s., Jivenská 1, Praha 4, 14000;

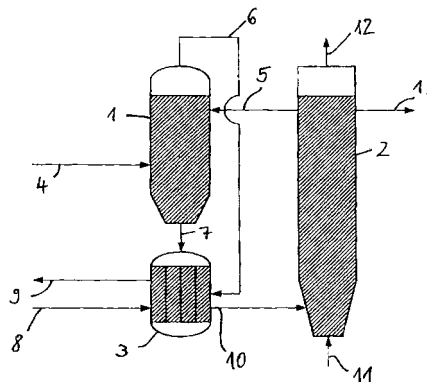

7 (51) **C 10 L 1/14**

(21) **2002-3608**

(71) BASF AKTIENGESELLSCHAFT, Ludwigshafen, DE;

(72) Schwahn Harald Dr., Wiesloch, DE;

Posselt Dietmar Dr., Heidelberg, DE;

(54) **Kompozice palivového aditiva pro spalovací motory se zlepšenými viskozitními vlastnostmi a dobrým IVD výkonem**

(22) 04.05.2001

(32) 05.05.2000

(31) 2000/10021936

(33) DE

(86) PCT/EP01/05039

(87) WO 01/085874

(57) Kompozice palivových aditiv, která obsahuje a) alespoň jedno detergentní aditivum, b) směs nosičových olejů, přičemž tato směs obsahuje i) alespoň jeden syntetický nosičový olej a ii) alespoň jeden minerální nosičový olej, a c) je-li to požadováno, další obvyklé palivové aditivní složky.

(74) Švorčík Otakar JUDr., Hálkova 2, Praha 2, 12000;

7 (51) **C 11 D 3/37, D 06 M 15/643**

(21) **2003-561**

(71) THE PROCTER & GAMBLE COMPANY, Cincinnati, OH, US;

(72) Masschelein Axel, Brussels, BE;

Delplancke Patrick Firmin August, Destelbergen, BE;

Salden Ivo, Meeuwen-Gruitrode, BE;

Boutique Jean-Pol, Gembloux, BE;

Johnston James Pyott, Merchtem, BE;

Smerznak Mark Allen, Brussels, BE;

Broeckx Walter August Maria, Berlare, BE;

Merere Ingrid, Brussels, BE;

Trujillo Rosaldo Rafael, Waterloo, BE;

(54) **Prostředky obsahující kationtové silikony pro péči o tkaniny a způsob jejich použití**

(22) 24.08.2001

(32) 28.08.2000, 27.10.2000, 15.11.2000, 12.02.2001

- (31) 2000/228170, 2000/243825, 2000/249059, 2001/268174
- (33) US, US, US, US
- (86) PCT/US01/26444
- (87) WO 02/018528
- (57) Systémy, prostředky a způsoby praní v domácnosti, které obsahují vybrané kationtové silikony, obsahující jednu nebo více polysiloxanových jednotek a jednu nebo více kvarterních dusíkatých skupin.
- (74) PATENTSERVIS PRAHA a.s., Jivenská 1273, Praha 4, 14000;
- 7 (51) **C 11 D 7/60, C 11 D 17/00, C 11 D 3/00, C 11 D 1/62, C 11 D 1/88, C 11 D 3/37**
- (21) **2002-4048**
- (71) THE PROCTER & GAMBLE COMPANY, Cincinnati, OH, US;
- (72) Price Kenneth Nathan, Wyoming, OH, US; Bettiol Jean-Luc Philippe, Brussels, BE; Brown Nicola Kay, Whitley Bay, GB; Green Simon Richard, Newcastle, GB; Li Li, West Chester, OH, US; O'Connor Helen Frances, Loveland, OH, US; Morini Massimo, Tervuren, BE;
- (54) **Prostředek pro ošetřování látek pro přidání při máchání a způsob jeho použití**
- (22) 21.06.2001
- (32) 22.06.2000, 07.08.2000, 06.02.2001
- (31) 2000/213328, 2000/223502, 2001/266674
- (33) US, US, US
- (86) PCT/US01/19830
- (87) WO 01/098447
- (57) Je popsán prostředek pro ošetřování látek pro přidání při máchání pro zvýšení máchací schopnosti vodného roztoku máchací lázně, který obsahuje činidlo napomáhající máchání, který po zředění v roztoku máchací lázně způsobí, že máchací roztok má kapacitu máchání větší než 1, s výhodou větší než 2, ještě výhodněji větší než 2,5, přičemž voda má schopnost máchání 1. Je popsán také způsob zvýšení máchací kapacity vody, způsob snížení zbytku povrchově aktivního činidla na látce, způsob snížení množství vody, použité ve stupni máchání při praní, způsob zlepšení bělosti látek během praní, způsob zlepšení měkkosti látek během praní, způsob odstraňování skvrn a/nebo znečištění z látek během předpraní, při nichž se používá uvedený prostředek.
- (74) PATENTSERVIS PRAHA a.s., Jivenská 1, Praha 4, 14000;
- 7 (51) **C 12 N 9/00**
- (21) **2003-267**
- (71) HENKEL KOMMANDITGESELLSCHAFT AUF AKTIEN, Düsseldorf, DE;
- (72) Breves Roland, Ratingen, DE; Maurer Karl-Heinz, Erkrath, DE; Kottwitz Beatrix, Düsseldorf, DE; Polanyi Laura, Köln, DE; Hellebrandt Angela, Köln, DE; Schmidt Irmgard, Solingen, DE; Stehr Regina, Düsseldorf, DE; Weber Anarit, Bergisch-Gladbach, DE;
- (54) **Amylolytický protein**
- (22) 19.07.2001
- (32) 28.07.2000, 28.07.2000
- (31) 2000/10036752, 2000/10036753
- (33) DE, DE
- (86) PCT/EP01/08359
- (87) WO 02/010356
- (57) Řešení se týká nového amylolytického enzymu z mikroorganismu Bacillus sp. A 7-7 (DSM 12368) a dostatečně podobných proteinů s amylolytickou funkcí, způsobu jejich výroby a různých možností použití těchto proteinů. Kromě uvedených možností použití se mohou dále rozvíjet pro další především technické účely. Zvláště se týká pracího a čistícího prostředku s tímto amylolytickým proteinem, způsobu čištění textilií nebo tvrdých povrchů za účasti tohoto amylolytického proteinu nebo odpovídajícího prostředku a jejich použití pro čištění textilií nebo tvrdých povrchů.
- (74) Korejzová Zdeňka JUDr., Spálená 29, Praha 1, 11000;
- 7 (51) **C 12 N 9/12, C 12 N 1/20, C 12 N 15/00, C 12 Q 1/68, C 07 H 21/04**
- (21) **2002-1701**
- (71) CORNELL RESEARCH FOUNDATION, INC., Ithaca, NY, US;
- (72) Lei Xingen, Ithaca, NY, US;
- (54) **Místně řízená mutagenese fytázy z Escherichia coli**
- (22) 17.11.2000
- (32) 18.11.1999
- (31) 1999/166179
- (33) US
- (86) PCT/US00/31622
- (87) WO 01/036607
- (57) Řešení se týká izolované mutantní kyselé fosfatázy/fytázy se zlepšenými enzymatickými vlastnostmi. Kompozice mutantní kyselé fosfatázy/fytázy je užitečná zejména v krmivových kompozicích pro zvířata.
- (74) Matějka Jan JUDr., Národní 32, Praha, 11000;
- 7 (51) **C 12 N 9/52**
- (21) **2003-749**
- (71) SOCIÉTÉ DES PRODUITS NESTLÉ S. A., Vevey, CH;
- (72) Germond Jaques Edouard, Crissier, CH; Corthesy Blaise, Epalinges, CH; Mollet Beat, Lausanne, CH; Fritsche Rodolphe, La Tour-De-Peilz, CH;
- (54) **Kmen bakterií mléčného kvašení, potravinářský výrobek, farmaceutický prostředek a vakcína**
- (22) 21.09.2001
- (32) 25.09.2000
- (31) 2000/00120867
- (33) EP
- (86) PCT/EP01/10956
- (87) WO 02/024883
- (57) Řešení se týká nových kmenů bakterií mléčného kvašení, které jsou schopné snižovat sklon jedinců k vyvinutí alergických reakcí. Zvláště se týká nových kmenů bakterií mléčného kvašení, které exprimují polypeptidy včetně tolerogenních peptidů a jejich použití při snížení sklonu jednotlivce vyvíjet alergické reakce. Dále se popisují potravinářské výrobky nebo farmaceutické prostředky s obsahem uvedených mikroorganismů nebo jejich aktivních frakcí.
- (74) Korejzová Zdeňka JUDr., Spálená 29, Praha 1, 11000;

Peptid T1 (159-141)	Peptid T2 (146-148)	Peptid T3 (136-138)
Peptid T4 (71-75)	Peptid T5 (62-69)	
Peptid T6 (84-91)	Peptid T7 (91-14)	
Peptid T8 (142-145)	Peptid T9, T10, T11 (61-67, 68, 69)	
Peptid T12 (125-135)	Peptid T13 (1-8)	
Peptid T14 (142-148) = T2 (142-149) + T2 (146-148)	Peptid T15 (78-82)	
Peptid T16 (15-20)	Peptid T17 (92-99, 100)	
Peptid T18 (125-138) = T2 (123-135) + T3 (136-138)		
Peptid T19 (25-40)		
Peptid T20, T21 (61, 62-69); S-S: (149-162)		
Peptid T22 (21-40)		
Peptid T23 (41-60)		
Peptid T24 (149-162)		

- 7 (51) **C 12 N 9/98**  
(21) **2002-3626**  
(71) DSM N. V., Te Heerlen, NL;  
(72) Barendse Rudolf Carolus Maria, Delft, NL;  
Happel Antonius Johannes Maria, Rotterdam, NL;  
Meesters Gabriel Marinus Henricus, Delft, NL;  
(54) **Způsob výroby granulí enzymu za použití fluidní vrstvy**  
(22) 27.04.2001  
(32) 04.05.2000  
(31) 2000/00201635  
(33) EP  
(86) PCT/EP01/04874  
(87) WO 01/083727  
(57) Řešení popisuje kontinuální způsob výroby granulí enzymu, který je charakteristický tím, že (a) se připraví kapalným enzymovým přípravkem obsahujícím jeden nebo více enzymů, (b) do kapalného enzymového přípravku získaného v kroku (a) se případně přidávají aditiva, (c) jeden nebo více kapalných enzymových přípravků získaných v kroku (a) nebo (b) se zespoda vstříkují pomocí rozstříkovačích trysek do fluidní vrstvy, (d) jemný materiál, který unikne z fluidní vrstvy s odplynem, se separuje a vrací do fluidní vrstvy jako zárodečná jádra pro tvorbu granulí, (e) nastavením prosévacího proudu plynu se vytvoří granule předem určené velikosti, (f) konečné granule se vypustí přes jeden nebo několik protiproudých gravitačních prosévačů nainstalovaných v nátokové desce zařízení obsahujícího fluidní vrstvu a (g) granule enzymu získané v kroku (f) se případně protáhnou. Řešení dále poskytuje granule enzymu, které jsou charakteristické isotropní strukturou, sférickým tvarem a hladkým povrchem, vyjádřeno faktorem zaoblení 1 až 1,6, a případným potažením.  
(74) Čermák Karel Dr., Národní třída 32, Praha 1, 11000;
- 7 (51) **C 12 N 15/29, C 12 N 15/82, C 12 Q 1/68, A 01 H 5/00**  
(21) **2002-3569**  
(71) BIOGEMMA, Paris, FR;  
INSTITUT NATIONAL DE LA RECHERCHE AGRONOMIQUE, Paris Cedex, FR;  
ASSOCIATION GENERALE DES PRODUCTEURS DE MAIS TECHNIQUE, Montardon, FR;  
(72) Zivy Michel, Paris, FR;  
Perez Pascual, Chanonat, FR;  
(54) **Způsob získání rostlin, které vykazují zvýšenou odolnost vůči vodnímu stresu**  
(22) 24.04.2001  
(32) 28.04.2000  
(31) 2000/0005534

- (33) FR  
(86) PCT/FR01/01252  
(87) WO 01/083756  
(57) Řešení se týká způsobu získání rostliny, který vykazuje změněné množství proteinu ASR, což jí uděluje zvýšenou odolnost vůči vodnímu stresu v porovnání s rostlinou, která v transformování alespoň jedné rostlinné buňky vektorem obsahujícím kazetu exprese obsahující nukleotidovou sekvenci kódující protein ASR nebo blokující expresi proteinu ASR a kultivací takto transformované buňky způsobem, který vede k tvorbě rostliny obsahující ve svém genomu uvedenou kazetu exprese.  
(74) Kalenský Petr JUDr., Hájkova 2, Praha 2, 12000;
- 7 (51) **C 12 N 15/57, C 12 N 9/64, C 07 K 16/40, C 12 N 5/10 2002-1034**  
(21) AMGEN INC., Thousand Oaks, CA, US;  
(72) Boone Thomas Charles, Newbury Park, CA, US;  
Li Huimin, Newbury Park, CA, US;  
Mann Michael Benjamin, Thousand Oaks, CA, US;  
(54) **Fibrinolyticky aktivní polypeptid**  
(22) 29.09.2000  
(32) 01.10.1999  
(31) 1999/411329  
(33) US  
(86) PCT/US00/27029  
(87) WO 01/025445  
(57) Fibrinolyticky aktivní metaloproteinázový peptid (nazývaný "nový aktivní trombolytický peptid" NAT), který je účinný při in vivo lýze krevních sraženin, jsou zde popsány metody a materiály potřebné k jeho výrobě pomocí rekombinantní exprese.  
(74) Čermák Karel Dr., Národní třída 32, Praha 1, 11000;
- 7 (51) **C 12 P 41/00, C 12 N 9/88, C 12 P 13/00 2002-1895**  
(21) DSM FINE CHEMICALS AUSTRIA NFG GMBH & CO. KG, Linz, AT;  
(72) Pöchlauer Peter, Linz, AT;  
Wirth Irma, Linz, AT;  
Mayrhofer Herbert, Engerwitzdorf, AT;  
Neuhofner Rudolf, Mittneretrefling, AT;  
(54) **Způsob výroby (R)-enantiomerů opticky aktivních kyanohydrinů za použití R-oxynitrilázy**  
(22) 25.11.2000  
(32) 15.12.1999  
(31) 1999/2108  
(33) AT  
(86) PCT/EP00/11753  
(87) WO 01/044487  
(57) Způsob výroby (R)-enantiomerů opticky aktivních kyanohydrinů reakcí aldehydu nebo ketonu s donorem kyanidové skupiny v přítomnosti (R)-oxynitrilázy, při kterém se reakční směs a) aldehydu nebo ketonu rozpuštěného v organickém, s vodou nemísitelném nebo pouze mírně s vodou mísitelném ředidlo, b) vodného roztoku (R)-oxynitrilázy a c) donoru kyanidové skupiny se míchá za vyšší energie než 500 W/m<sup>3</sup> za vytvoření emulze, která se udržuje až do konce enzymatické reakce a po ukončení enzymatické reakce se z reakční směsi izoluje příslušný (R)-kyanohydrin.  
(74) Kalenský Petr JUDr., Hájkova 2, Praha 2, 12000;
- 7 (51) **C 21 B 7/22, B 65 G 3/04 2002-3526**  
(21) PAUL WURTH S. A., Luxembourg, LU;  
(72) Kroemmer Yvan, Goetzingen, LU;  
Coone Norbert, Stekene, BE;  
(54) **Zařízení pro vypouštění prachu ze sběrače suchého prachu vysoké pece**  
(22) 26.04.2001

- (32) 26.04.2000  
 (31) 2000/90585  
 (33) LU  
 (86) PCT/EP01/04727  
 (87) WO 01/081636  
 (57) Zařízení pro vypouštění prachu se sběrače suchého prachu vysoké pece (10) obsahuje vypouštěcí ventil (18) pro vypouštění prachu, umístěný od vypouštěcího otvoru (16) sběrače (10) ve směru toku prachu a plně uzavřený dopravní systém pro přepravu prachu, umístěný od vypouštěcího ventilu (18) ve směru toku prachu. Zařízení dále obsahuje řídicí systém (32) uzpůsobený k řízení otevírání vypouštěcího ventilu (18) v závislosti na zbytkové přepravní kapacitě dopravního systému.  
 (74) Kubát Jan Ing., Přístavní 24, Praha 7, 17000;

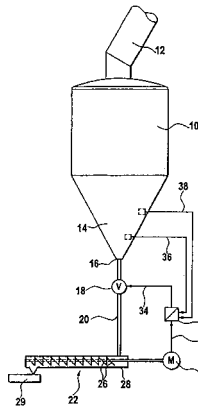

- 7 (51) **C 21 C 5/46**  
 (21) **2002-4002**  
 (71) GEORGMARIENHÜTTE GMBH, Georgsmarienhütte, DE;  
 (72) Siek Horst, Georgsmarienhütte, DE;  
 (54) **Způsob a zařízení k zamezení společného proudění strusky při odpichu kovové taveniny**  
 (22) 27.03.2002  
 (32) 05.04.2001  
 (31) 2001/10117181  
 (33) DE  
 (86) PCT/DE02/01117  
 (87) WO 02/081759  
 (57) U zařízení k zamezení společného proudění strusky při odpichu kovové taveniny z metalurgické nádoby, ve kterém odpichový otvor (4) nádoby (1) je vytvořen z nad sebou upravených výměnných trubek (7, 7'), sestávajících z otěruvzdorného žáruvzdorného materiálu, které jsou obklopeny odpichovými rámovacími tvárnici (8), přičemž dolní konec takto vytvořeného odpichového výměnného systému je vytvořen hříčkovou tvárnici (10), na kterou dosedá otvor uzavírající posuvnou součást, jsou ve stěně trubky, výměnné trubky (7, 7'), ústící ve vnitřním prostoru nádoby, upraveny axiálně probíhající, na obou čelních stranách ústící kanály (11), které jsou na čelní straně trubky, odvrácené od vnitřního prostoru nádoby, spojeny s přívodem (13) plynu.  
 (74) Všečetka Miloš JUDr., Hálkova 2, Praha 2, 12000;

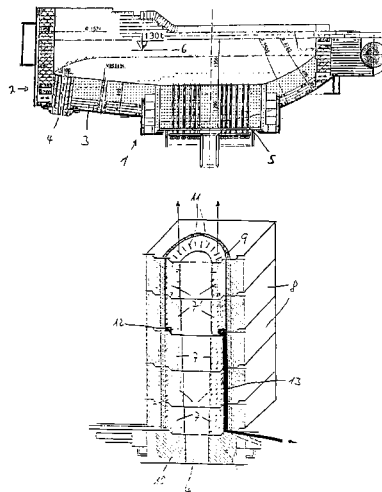

- 7 (51) **C 21 D 9/00**  
 (21) **2001-3908**  
 (71) BRANO A. S., Hradec nad Moravicí, CZ;  
 (72) Juříček Pavel Ing., Opava, CZ;  
 (54) **Způsob tepelného zpracování součástí z korozivzdorné oceli, zejména čepu nájezdu pro autozámek**  
 (22) 30.10.2001  
 (57) Způsob tepelného zpracování součástí z korozivzdorné oceli, zejména čepu nájezdu pro autozámek spočívá v kalení a popouštění. Kalicí teplota leží v rozmezí 930 - 1040 °C a závisí na obsahu uhlíku v korozivzdorné oceli, přičemž nižší kalicí teplota odpovídá vyššímu obsahu uhlíku a vyšší kalicí teplota nižšímu obsahu uhlíku. Popouštěcí teplota leží v rozmezí 250 - 260 °C, přičemž nižší popouštěcí teplota odpovídá vyšší kalicí teplotě a vyšší popouštěcí teplota nižší kalicí teplotě. Kalicí teplotě je součástí za přítomnosti dusíku vystavena jednu hodinu, popouštěcí teplotě čtyři hodiny. Náběh na kalicí teplotu probíhá s dvacetiminutovou prodlevou na 600 °C a třicetiminutovou prodlevou na 850 °C. Ohřev na teplotu 600 °C a prodleva na ní probíhá za přítomnosti dusíku, ohřev z teploty 600 °C na teplotu 850 °C, prodleva na 850 °C a následný ohřev na kalicí teplotu probíhají ve vakuu.  
 (74) Pospíšil Karel Ing., Plzeňská 218, Praha 5, 15000;
- 7 (51) **C 22 B 7/02, C 22 B 19/30, C 22 B 26/10, C 21 C 5/38, C 21 C 5/36**  
 (21) **2002-2815**  
 (71) HOLCIM LTD., Jona, CH;  
 (72) Edlinger Alfred, Bartholomäberg, AT;  
 (54) **Způsob zpracování prachů nebo jejich směsí**  
 (22) 18.01.2001  
 (32) 28.01.2000  
 (31) 2000/64  
 (33) AT  
 (86) PCT/AT01/00011  
 (87) WO 01/055460  
 (57) Způsob zpracování prachů nebo jejich směsí, obsahujících alkálie a těžké kovy, například ocelářských prachů, prachů jemných rud nebo vysokopečních prachů, se provádí tak, že se prachy přivádějí na lázeň nebo do lázně z tekutých kovů a tekutých oxidických strusek, nebo pod povrch v ní obsažených strusek, jejichž plť byla před zaváděním prachu upravena na hodnotu mezi 1 a 1,4, přičemž tyto prachy se pomocí dopravních plynů dmýchají do lázně nebo se jí profukují, a prchavé sloučeniny těžkých kovů, jako jsou oxidy Zn a/nebo Pb, se z plynné fáze odloučí a do strusek se zavádějí alkálie.  
 (74) Sedlák Zdeněk Ing., Mendlovo nám. 1a, Brno, 60300;

7 (51) **C 25 B 15/04**(21) **2003-240**

(71) DE NORA ELETTRODI S. P. A., Milan, IT;

(72) Oldani Dario, Milan, IT;

Peragine Salvatore, Sesto S. Giovanni, IT;

(54) **Motorizované zařízení pro úpravu mezelektrodové mezery ve rtuťových buňkách**

(22) 23.07.2001

(32) 24.07.2000

(31) 2000MI/001686

(33) IT

(86) PCT/EP01/08493

(87) WO 02/008496

(57) Motorizované zařízení pro úpravu mezelektrodové mezera v elektrolytických buňkách se rtuťovými katodami sestává z pohyblivého rámu, na kterém je upevněno množství anod, který je pohyblivý ve vertikálním směru pomocí jediného zdvihacího šroubu (3) ovládaného převodovým motorem (4) systémem dvojité páky. Zdvihací šroub (3) s motorem (4) a pákovým systémem jsou připevněny k hlavnímu rámu (8), podporovanému na dně (9) buňky pomocí podpěr umístěných na upravitelných sloupcích, zatímco pohyblivý rám nesoucí anody je připojen k pákovým ramenům (6, 7) pomocí čtyř kloubových podpěr. Posun pohyblivého rámu a následně anod může být řízen centralizovaným počítačovým systémem na základě měření kolísání napětí a proudu.

(74) Švorčík Otakar JUDr., Hájkova 2, Praha 2, 12000;

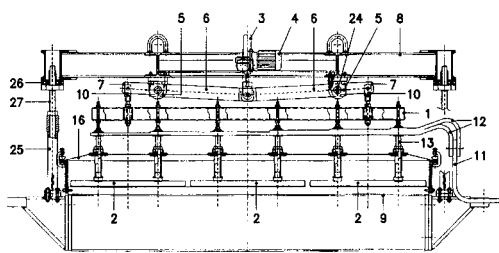
7 (51) **D 01 F 6/04, D 01 D 4/02**(21) **2002-3534**

(71) HONEYWELL INTERNATIONAL INC., Morristown, NJ, US;

(72) Kavesh Sheldon, Whippany, NJ, US;

(54) **Způsob výroby vysoce pevné, multifilní příze s velkým modulem deformace a polyetylová multifilní příze**

(22) 27.03.2001

(32) 27.03.2000

(31) 2000/537461

(33) US

(86) PCT/US01/09762

(87) WO 01/073173

(57) Je navržen způsob výroby vysoce pevné, multifilní příze s velkým modulem deformace, který zahrnuje kroky: vytlačování roztoku polyetyleny, majícího vnitřní viskozitu mezi přibližně 4 dl/g a 40 dl/g, skrz zvláknovací trysku s množstvím otvorů do příčné proudícího proudu plynu pro vytvoření tekutého produktu; roztahování tekutého produktu, v roztahovacím poměru nejméně 5:1 na délce menší než přibližně 25 mm, přičemž rychlost příčné proudícího proudu plynu je menší než přibližně 3 m/min; prudkého ochlazení tekutého produktu ve zchlazovací lázni, sestávající z nemísitelné kapaliny, pro vytvoření gelového produktu; roztahování gelového produktu; odstranění rozpouštědla z gelového produktu pro vytvoření xerogelového produktu; a roztahování xerogelového produktu s celkovým roztahovacím poměrem postačujícím pro vytvoření polyetylenové multifilní příze charakterizované houževnatostí alespoň 35 g/d, modulem deformace alespoň 1600 g/d a prací k přetržení alespoň 65 J/g. Je rovněž navržena polyetylenová multifilní příze mající houževnatost alespoň přibližně 35

g/d, modul deformace alespoň 1600 g/d, práci k přetržení alespoň přibližně 65 J/g, která má více než přibližně 60 % vysoce deformační kosočtverečné krystalické složky jednoklonné krystalické složky a/nebo více než přibližně 2 % z krystalického obsahu. Dále jsou navrženy desky ze složeného materiálu s popsányými přízemi.

(74) Korejzová Zdeňka JUDr., Spálená 29, Praha 1, 11000;

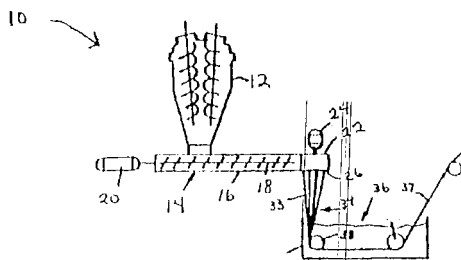
7 (51) **D 01 G 1/04, C 03 B 37/16**(21) **2003-16**

(71) SAINT-GOBAIN VETROTEX FRANCE S. A., Chambéry, FR;

(72) Font Dominique, Saint-Baldolph, FR;

Prevosto Henri, Aix Les Bains, FR;

Berthelon Laurent, Saint-Baldolph, FR;

(54) **Zařízení a způsob pro rozřezávání kabelů vytvořených z termoplastických vláken**

(22) 28.06.2001

(32) 05.07.2000

(31) 2000/0008727

(33) FR

(86) PCT/FR01/02053

(87) WO 02/002854

(57) Zařízení pro rozřezávání kabelů vytvořených z termoplastických vláken zahrnuje nožových kotouč (1) a opěrný kotouč (2), které se otáčejí v navzájem opačných směrech kolem dvou rovnoběžných os ( $x_1$ ,  $x_2$ ), alespoň jedny prostředky (B) pro pohánění těchto kotoučů, a prostředky (6) pro přivádění kabelu do styku s opěrným kotoučem (2). Zařízení dále zahrnuje prostředky pro natáčení nosiče (3) kotoučů (1, 2), jejichž osa ( $x_3$ ) je rovnoběžná s osami kotoučů (1, 2), a jim přičleněné poháněcí prostředky (A), prostředky (C) pro uvádění kotoučů (1, 2) do vzájemného styku a prostředky (10), určené zejména k zachycování kabelu, a jim přičleněné poháněcí prostředky k protahování tohoto kabelu mezi nožovým kotoučem (1) a opěrným kotoučem (2) za stavu, ve kterém se tyto kotouče nenacházejí ve vzájemném styku.

(74) Všečetka Miloš JUDr., Hájkova 2, Praha 2, 12000;

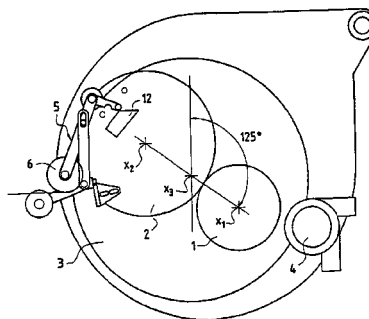
7 (51) **D 01 H 4/00, D 01 H 1/16, D 01 H 13/00**(21) **2001-3873**

(71) RIETER CZ A. S., Ústí nad Orlicí, CZ;

(72) Kacálek Josef, Ústí nad Orlicí, CZ;

(54) **Kostra sekce rotorového doprďadacího stroje**

(22) 29.10.2001

(57) Kostra sekce rotorového doprďadacího stroje obsahuje soustavu vzájemně spojených dílů, přičemž na každé své



boční straně obsahuje právě jeden podélný nosník (1) tvořený ohýbaným plochým tělesem a oba podélné nosníky (1) jsou vzájemně spojeny. Kostra sekce rotorového dopřádacího stroje obsahuje soustavu vzájemně spojených dílů a alespoň jednu dvojici překřížených hlavních diagonálních výztuží (5) a/nebo alespoň jednu dvojici překřížených pomocných diagonálních výztuží (6). Kostra sekce rotorového dopřádacího stroje obsahuje soustavu vzájemně spojených dílů, přičemž alespoň část dílů kostry sekce je vzájemně svařena.

(74) Musil Dobroslav Ing., Cejl 38, Brno, 60200;

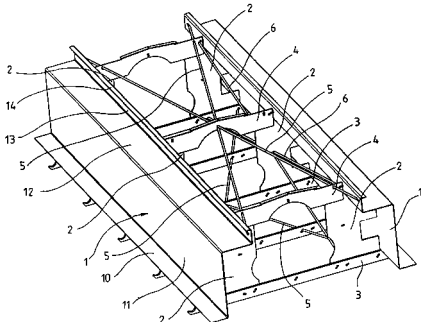

7 (51) **D 01 H 4/08**

(21) **2003-272**

(71) MASCHINENFABRIK RIETER AG, Winterthur, CH;

(72) Stahlecker Gerd, Eislingen/Fils, DE;

(54) **Adaptér pro dopřádací zařízení**

(22) 28.01.2003

(32) 07.03.2002

(31) 2002/10210895

(33) DE

(57) Adapter (8) pro dopřádací zařízení je umístěn jako vyměnitelný nástavec na vřetě (6) dopřádacího rotoru (1). Adapter (8) obsahuje koncovou oblast (11) přírodního kanálu (10) pro vlákno, v oblasti jejíhož ústí (12) se mění směr (A) dopravy, takže se zvětšuje komponenta v obvodovém směru (B) dopřádacího rotoru (1). Adapter (8) sestává z alespoň dvou dílů (23, 24, 29, 33), které zahrnují úsek (25, 26, 30, 31) koncové oblasti (11) přírodního kanálu (10) pro vlákno. Oba díly (23, 24, 29, 33) jsou na rozpojovacím místě (27, 32) navzájem spojeny tak, že oba úseky (25, 26, 30, 31) na rozpojovacím místě (27, 32) navzájem svírají tupý úhel.

(74) Kalenský Petr JUDr., Hálkova 2, Praha 2, 12000;

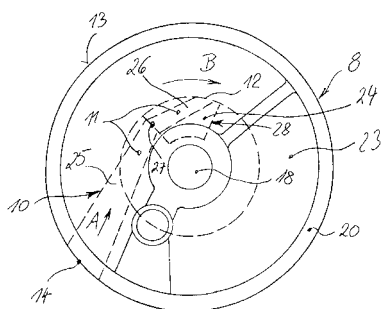

7 (51) **D 01 H 4/10, D 01 H 4/24**

(21) **2002-3579**

(71) RIETER INGOLSTADT SPINNEREIMASCHINENBAU AG, Ingolstadt, DE;

(72) Adalbert Stephan, Beilngries/Paulushofen, DE;

(54) **Způsob a zařízení pro otevírání výkyvně uloženého krytu zařízení pro bezvřetenové předení**

(22) 29.10.2002

(32) 08.11.2001

(31) 2001/10154849

(33) DE

(57) Při otevírání výkyvně uloženého krytu (2), zabezpečeného pružně pracujícím západkovým zařízením (8) v jeho pracovní poloze, je prostřednictvím pohonné páky (3) spojené s krytem (2) vyvoována tažná síla, které je pro překonání zadržovací síly západkového zařízení (8) superponována tlačná síla orientovaná stejným směrem. K tomuto účelu je na pohonné páčce (3), jež je pro docílení velké výkyvné dráhy propojena se svým pohonem (4) pomocí převodního tyčového ústrojí (31), uložen odtlačovací člen (54), který lze pohánět přímo jeho pohonem (5) a který na počátku otevíracího pohybu pohonné páky (3) dosedá na stacionární opěrnou plochu (112). Pro časově správné řízení odtlačovacího členu jsou pracovní komora (42) hnacího válce (4), jež vyvozuje zatahovací pohyb pohonné páky (3), a pracovní komora (53) jež vyvozuje odtlačovací pohyb odtlačovacího členu (54), propojeny společným potrubím (60) pro přívod řídicího média.

(74) Musil Dobroslav Ing., Cejl 38, Brno, 60200;

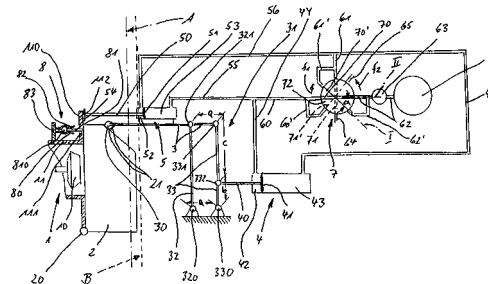

7 (51) **D 01 H 4/24, D 01 H 4/22, D 01 H 4/36**

(21) **2003-33**

(71) RIETER INGOLSTADT

SPINNEREIMASCHINENBAU AG, Ingolstadt, DE;

(72) Limmer Ralf, Bettbrunn, DE;

(54) **Čistící zařízení pro rotorovou spřádací jednotku**

(22) 07.01.2003

(32) 09.01.2002, 12.02.2002, 01.02.2002

(31) 2002/10200431, 2002/10205666, 2002/10204108

(33) DE, DE, DE

(57) Čistící zařízení obsahuje čisticí hlavu (63) a alespoň jednu trysku (67) pro stlačený vzduch. Čisticí hlava (63) obsahuje alespoň jeden čisticí člen, který je ve styku s čistěním členem (80, 82) rotorové spřádací jednotky. Čisticí hlava (63) se vůči čistěnému členu otáčí a uvedená alespoň jedna tryska stlačeného vzduchu je uspořádána na čisticí hlavě (63). Paprsek vzduchu, vyfukovaný z uvedené alespoň jedné trysky stlačeného vzduchu je směřován bezprostředně na úsek mezi uvedeným alespoň jedním čisticím členem a čistěním členem (80, 82). Alternativně je tryska (67) všichni otáčející se hlavě (63) uspořádána pevně a nasměrována na dráhu uvedeného alespoň jednoho čisticího členu. Dále je vytvořen způsob čisticí čisticí hlavy (63) a čistěného členu (80, 82).

(74) Musil Dobroslav Ing., Cejl 38, Brno, 60200;

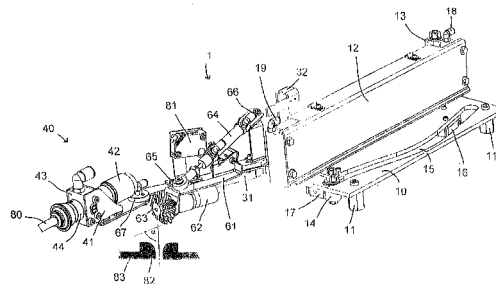

7 (51) **D 01 H 13/14, G 06 F 13/00, G 06 F 9/06**(21) **2002-2773**

(71) RIETER INGOLSTADT

SPINNEREIMASCHINENBAU AG, Ingolstadt, DE;

(72) Zipperer Martin, Denkendorf, DE;

(54) **Textilní zařízení a způsob přenosu a poskytování provozních parametrů**

(22) 15.08.2002

(32) 01.09.2001

(31) 2001/10142976

(33) DE

(57) Vynález se týká textilního zařízení (1) s alespoň jedním textilním strojem (20, 21, 22) s velkým množstvím pracovních míst a s prvním obslužným zařízením (R1-n, R2-n) pro údržbu a/nebo kontrolu pracovních míst a s řídicí jednotkou (PS, WS, MZn, SCn, Rn, AEn) pro poskytnutí a/nebo zpracování partiových provozních parametrů. Upravené provozní parametry se přenášejí z řídicí jednotky (R1-n, R2-n) prvního obslužného zařízení k druhé řídicí jednotce (R1-n, R2-n) druhého obslužného zařízení komunikačním zařízením (11, 10, 12). Alternativně se jedním z řídicích zařízení (WS, PS, MZn, Rn, SCn) poskytne několik předdefinovaných, k jednotlivým partiím se vztahujících sad provozních parametrů k výběru pro textilní zařízení (1) nebo pro části textilního zařízení. Stanoven je rovněž způsob výměny k jednotlivým partiím se vztahujících sad provozních parametrů.

(74) Musil Dobroslav Ing., Cejl 38, Brno, 60200;

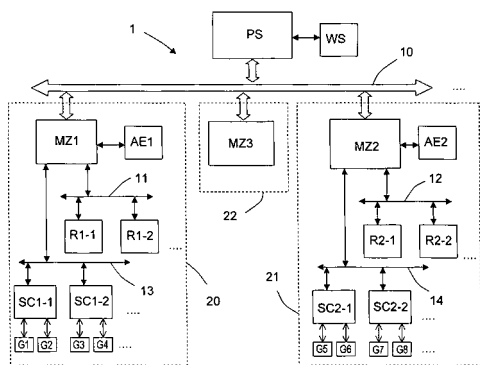
7 (51) **D 03 D 49/54, D 03 D 49/50, D 03 D 49/24**(21) **2001-3766**

(71) VÝZKUMNÝ ÚSTAV TEXTILNÍCH STROJŮ

LIBEREC A. S., Liberec, CZ;

(72) Karel Petr Ing., Liberec, CZ;

Mlynář Jiří Ing., Chrástava, CZ;

Dvořák Josef Doc. Ing. CSc., Liberec, CZ;

Adámek Karel Doc. Ing. CSc., Liberec, CZ;

Beran Martin Ing., Jenišovice, CZ;

(54) **Způsob brzdění útku při prohozu útku proslupem na pneumatickém tkacím stroji a zařízení k provádění způsobu**

(22) 19.10.2001

(57) Na prohazovaný útek (13), pohybující se prohozní rychlostí (v) přímým prohozním kanálem (3) tkalcovského paprsku (2), se působí brzdící silou (T) proti směru pohybu útku (13). Na prohazovaný úsek (13) se brzdící silou (T) působí alespoň na části jeho délky přímo v přímém prohozním kanálu (3), čímž se dosáhne snížení absolutní velikosti deformací útku (13) a rovnoměrného rozložení deformací útku (13) po délce útku (13). Zařízení k brzdění útku (13) při prohozu útku (13) proslupem na pneumatickém tkacím stroji, který obsahuje na výkyvném bidlenu (1) uložený tkalcovský paprsek (2) s přímým prohozním kanálem (3) spočívá v tom, že na pneumatickém tkacím stroji je uložena řada brzdících trysek (9), které jsou spřaženy se zdrojem tlakového média a s řídicím zařízením, přičemž jsou svými konci s

výstupními otvory tlakového média alespoň v prohozní poloze tkalcovského paprsku (2) situovány proti otevření (30) přímého prohozního kanálu (3) tkalcovského paprsku (2) a výstupní otvory tlakového média brzdících trysek (9) v této poloze směřují do přímého prohozního kanálu (3) směrem proti stěně přímého prohozního kanálu (3), např. proti dnu (4) přímého prohozního kanálu (3), nebo alespoň částečně směrem proti směru pohybu útku (13) přímým prohozním kanálem (3). Brzdící tryska (9) pro tkací stroj je tvořena dutým tělesem uzpůsobeným na svém horním konci pro vnikání mezi osnovní nitě a opatřeným v oblasti svého horního konce alespoň jedním v podstatě příčně k podélné ose (93) brzdící trysky (9) výstupním otvorem tlakového vzduchu, který je tvořen výstupním rozptylovým otvorem (92).

(74) Musil Dobroslav Ing., Cejl 38, Brno, 60200;

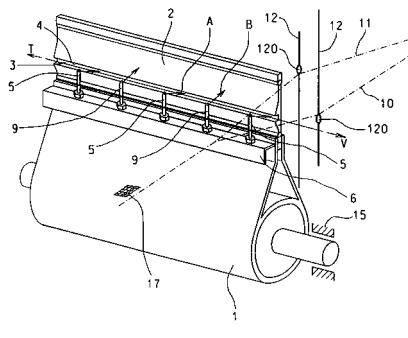
7 (51) **D 06 F 73/02, B 05 B 17/06**(21) **2003-380**

(71) THE PROCTER &amp; GAMBLE COMPANY,

Cincinnati, OH, US;

(72) Gaaloul Sonia, Brussels, BE;

Dewaele Joost Ignace, Vichte, BE;

Van Hauwermeiren Tim Maria Joris, Hekelegem-Affligem, BE;

Hubesch Bruno Albert Jean, Neerijse-Huldenberg, BE;

(54) **Zařízení pro čištění a osvěžování tkanin s použitím vylepšeného ultrazvukového rozprašovače a vylepšený ultrazvukový rozprašovač**

(22) 10.08.2001

(32) 16.08.2000

(31) 2000/00870179

(33) EP

(86) PCT/US01/25238

(87) WO 02/014594

(57) Ultrazvukový rozprašovač (24) je určen pro použití v přenosném a bortitelně skládacím, čistícím a osvěžujícím zařízení (10) pro úpravu textilních výrobků. Ultrazvukový rozprašovač (24) má kryt, tento kryt je rozdělen na přinejmenším dvě komory pomocí membrány (27), která se zhotovuje z pružné fólie, výhodněji se zhotovuje z inoxové fólie, tudíž přinejmenším jedna komora je utěsněna proti unikání kapaliny a páry. Rozprašovač (24) dále obsahuje přinejmenším jednu piezoelektrickou buňku (13), která vyvíjí ultrazvukové vlnění a nachází se v komoře, jež je utěsněna proti unikání kapaliny a páry a je obklopena kapalným nebo gelovým, ochranným médiem (26), a dále obsahuje vysokofrekvenční generátor pro buzení přinejmenším jedné, piezoelektrické, vibrační buňky (13), přičemž kapalně nebo gelové médium (26) se ohřívá činností zabudovaných ohřívacích prostředků (17) na teplotu přinejmenším 30 °C, výhodně na teplotu přinejmenším 40 °C a výhodněji na teplotu přinejmenším 50 °C.

(74) PATENTSERVIS PRAHA a.s., Jivenská 1273, Praha 4, 14000;

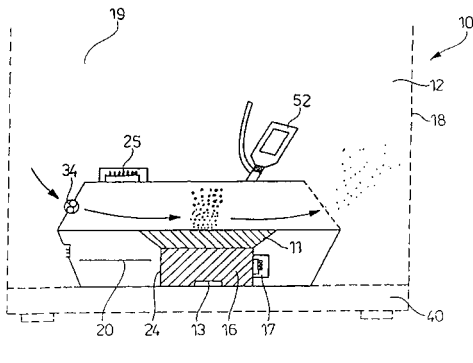

- 7 (51) **E 01 B 9/48**  
 (21) **2002-4158**  
 (71) PANDROL LIMITED, Addlestone, GB;  
 (72) Marshall Barry, Sheffield, GB;  
 Gardner Christopher, Sheffield, GB;  
 (54) **Železniční kolejnicová svěrka a prostředek pro upevňovací sestavu železniční kolejnice**  
 (22) 22.06.2001  
 (32) 30.06.2000  
 (31) 2000/0016221  
 (33) GB  
 (86) PCT/GB01/02797  
 (87) WO 02/002873  
 (57) Železniční kolejnicová upevňovací svěrka (10) je určena pro použití na železniční kolejnicové podkladní desce (40) typu K-desky. Obsahuje podlouhlý díl ohnutý tak, že první a druhá koncová oblast dílu tvoří příslušné spodní a horní ramenové části, kdy spodní ramenová část (11) tvoří základní část (19) svěrky (10) pro zasazení do štěrbin (31) v podkladní desce (40) a horní ramenová část (12) vystupuje dále než spodní ramenová část pro vytvoření patkové části (15) svěrky (10) na svém volném konci pro dolehnutí na kolejnicovou patku (65). Patková část (15) není rozdělena a šířka patkové části (15) svěrky (10) je užší než šířka horní části (31a) štěrbin (31) v podkladní desce (40). Šířka spodní patkové části (11) svěrky (10) je větší než šířka horní části (31a) štěrbin (31) v podkladní desce (40). Svěrka (10) je přidržována ve štěrbině (31) prostřednictvím prostředku (20) obsahujícího deskovou část (22) pro umístění na kolejnicovou patku (65), přičemž desková část (22) je opatřena opěrnou plochou (23) pro opěření patkové části (15) svěrky.
- (74) PATENTSERVIS PRAHA a.s., Jivenská 1, Praha 4, 14021;

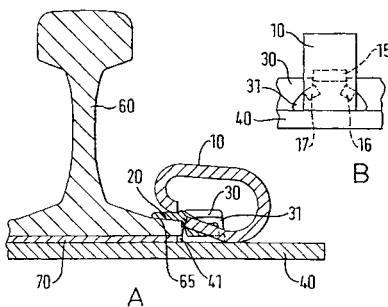

- 7 (51) **E 01 C 7/26, E 01 C 19/16**  
 (21) **2002-2334**  
 (71) COLAS, Boulogne Billancourt Cedex, FR;  
 (72) Godard Eric, Elancourt, FR;  
 (54) **Živičný obalovaný materiál pro ukládání za tepla obsahující kaučuk, způsob výroby tohoto obalovaného materiálu a způsob realizace vozovek z tohoto obalovaného materiálu**  
 (22) 21.04.2000  
 (32) 07.01.2000

- (31) 2000/00196  
 (33) FR  
 (86) PCT/FR00/01069  
 (87) WO 01/049939  
 (57) Živičný obalovaný materiál pro ukládání za tepla, určený pro výrobu vozovek, obsahuje zrnitou směs s nespojitou křivkou zrnitosti částic a jako pojivo, živici, přičemž zrnitá směs obsahuje šterk, pískovou frakci a práškový kaučuk, a přičemž písková frakce a práškový kaučuk společně mají menší objem než je objem mezer ve šterku. Podle vynálezu je velikost částic práškového kaučuku menší než 1,5 mm a obsah kaučuku v zrnité směsi je menší než 1,5 % hmotnostních.
- (74) Čermák Karel Dr., Národní třída 32, Praha 1, 11000;

- 7 (51) **E 02 F 3/34, E 02 F 3/38**  
 (21) **2002-3278**  
 (71) AGCO GMBH & CO., Marktobendorf, DE;  
 (72) Reiterer Peter, Marktobendorf, DE;  
 (54) **Čelní nakladač**  
 (22) 02.10.2002  
 (32) 26.10.2001  
 (31) 2001/0125695  
 (33) GB  
 (57) Čelní nakladač (2) obsahuje dva v odstupech od sebe umístěné postranní díly (4, 5), které jsou spojeny příčnicí (3) pro vytvoření tuhého rámu a jednotlivě upevněny na traktoru prostřednictvím spojovacího závěsu (6) a jsou otočné na svislé rovině hydraulickým zvedacím válcem (7). Zakončení dílů (4, 5) obsahuje nosná ramena (8) na jejichž volných koncích je pomocí závěsových čepů (9) otočně uložena rychloupínací rám (10) pro nástroje (1).
- (74) PATENTSERVIS PRAHA a.s., Jivenská 1, Praha 4, 14000;

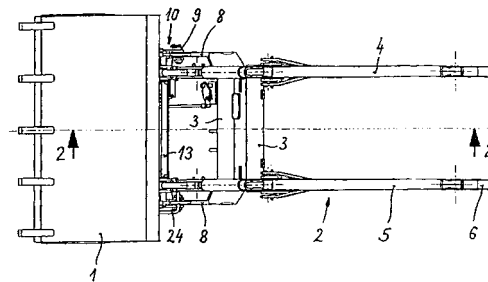

- 7 (51) **E 03 B 9/02**  
 (21) **2003-107**  
 (71) E. HAWLE & CO ARMATURENWERKE, Vöcklabruck, AT;  
 (72) Gruber Karl, Weyregg am Attersee, AT;  
 Schlagnitweit Rupert, Puchkirchen, AT;  
 (54) **Nadzemní hydrant**  
 (22) 09.07.2001  
 (32) 12.07.2000  
 (31) 2000/1217  
 (33) AT  
 (86) PCT/AT01/00226  
 (87) WO 02/004752  
 (57) Nadzemní hydrant (1) obsahuje tlakovou trubku (11) uspořádanou svisle nad zemí uloženého spojovacího místa (4) napájecího potrubí (5). Hydrant (1) obsahuje ventilovou soupravu (16), uloženou s odstupem od spojovacího místa (4) na čelní koncové oblasti tlakové trubky (11), která je kryta pouzdrem tvořeným krytem (31) pláště a padacím pláštěm (29). Kryt (31) pláště je tvořen s ovládacím vřetenem (25), středově uloženým v tlakové trubici (11), a spojeným s tímto krytem (31). Padací plášť (29) je spojitelný přes spojkové ústrojí (30) s krytem (31) pláště.
- (74) Švorčík Otakar JUDr., Hálkova 2, Praha 2, 12000;

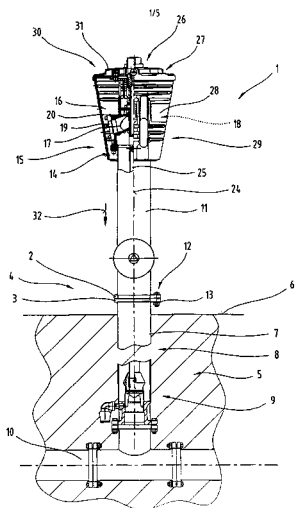
7 (51) **E 03 F 5/22**(21) **2003-58**

(71) KSB AKTIENGESELLSCHAFT, Frankenthal, DE;

(72) Höhn Wolfgang, Lamsheim, DE;

Knöpfel Hans-Dieter, Frankenthal, DE;

Meyer Gerhard, Frankenthal, DE;

Rösler Wolfgang, Mannheim, DE;

Rosenberger Hartmut, Neustadt/Weinstrasse, DE;

(54) **Čerpací stanice**

(22) 10.07.2001

(32) 14.07.2000

(31) 2000/10034174

(33) DE

(86) PCT/EP01/07923

(87) WO 02/006596

(57) Čerpací stanice (1) zahrnuje budovu, která má nejméně jeden přítokový prostor (2) a nejméně jeden v jiné výškové úrovni uspořádaný odtokový prostor (3) pro dopravované fluidum. Mezi těmito nejméně dvěma prostory (2, 3) je uvnitř konstrukce uspořádána dělicí stěna (4). Nejméně jedno čerpadlo (5) dopravuje fluidum skrz dělicí stěnu (4) do odtokového prostoru (3) konstrukce. Tento odtokový prostor (3) má odtokový otvor (12), přičemž jeho horní hrana (13) je pod kapalinovou hladinou. K čerpadlu (5) je přifaženo stoupající, kapalinu vedoucí ústrojí (9) s otevřeně vytvořeným výstupním otvorem (10) a tento výstupní otvor (10) je uspořádán v odtokovém prostoru (3) nad horní hranou (13) odtokového otvoru (12).

(74) Korejzová Zdeňka JUDr., Spálená 29, Praha 1, 11000;

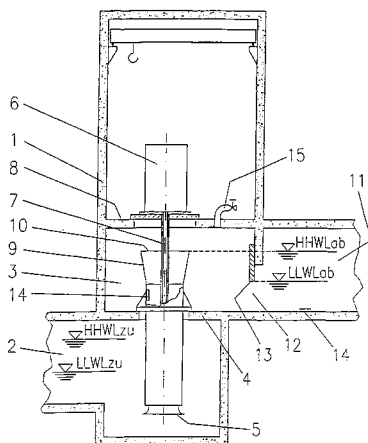
7 (51) **E 03 F 9/00, E 03 F 1/00**(21) **2002-1493**

(71) RINGHOFER Josef, Wien, AT;

(72) Ringhofer Josef, Wien, AT;

(54) **Způsob a zařízení k periodickému proplachování potrubí odpadních vod**

(22) 19.10.2000

(32) 04.11.1999

(31) 1999/763

(33) AT

(86) PCT/AT00/00273

(87) WO 01/032997

(57) Řešení se týká způsobu a zařízení k periodickému proplachování potrubí (1) odpadních vod. Odpadní voda nashromážděná v zásobní nádrži (8), vytvořené ve tvaru spojených nádob, je prostřednictvím tlakového vzduchu proudícího z tlakové nádoby (9) do zásobní nádrže (8) vytlačována na způsob vodního rázu do potrubí (1) odpadních vod. Během vytlačování odpadní vody ze zásobní nádrže (8) je prostřednictvím uzavírací armatury (13) uzavřeno přívodní potrubí (5) odpadní vody do zásobní nádrže (8).

(74) Čermák Karel Dr., Národní třída 32, Praha 1, 11000;

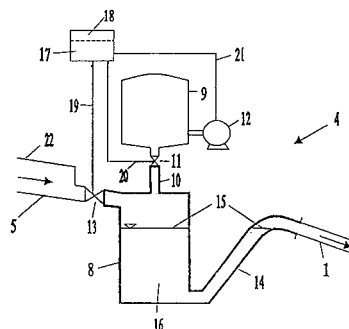
7 (51) **E 04 B 1/82**(21) **2003-93**

(71) FELSER Ludwig, Bergisch Gladbach, DE;

(72) Felsler Ludwig, Bergisch Gladbach, DE;

(54) **Ocelový stavební systém**

(22) 08.06.2001

(32) 14.06.2000

(31) 2000/10028434

(33) DE

(86) PCT/DE01/02149

(87) WO 01/096682

(57) Ocelový stavební systém k zhotovování stavebních podlaží, zejména podlaží s obytnými místnostmi, pracovními místnostmi nebo místnostmi k umístění domovních technických přístrojů. Má nejméně jednu podlažní konstrukci (3) a jednu stropní konstrukci (30), přičemž každá stropní konstrukce (30) slouží jako podlažní konstrukce (3) pro další podlaží a přičemž jsou na podlažní konstrukci (3) postaveny nosné mezipodlažní vzpěry (2), na kterých spočívá stropní konstrukce (30). Dále má elastický odhlučňovací spojovací systém (4), který spojuje každou z mezipodlažních vzpěr (2) s podlažní konstrukcí (3), přičemž spojovací systém (4) má pojistný prvek (5) pro boční upevnění mezipodlažní vzpěry (2) na podlažní konstrukci (3), který je spojen s podlažní konstrukcí (3) a má dělicí místo z měkkého elastického materiálu s vysokou tvarovou pamětí při deformaci a malým plastickým dlouhodobým poměrným stlačením, přičemž dělicí místo je umístěno mezi pojistným prvkem (5) spojeným s podlažní konstrukcí (3) a mezipodlažní vzpěrou (2).

(74) Hakr Eduard Ing., Přístavní 24, Praha 7, 17000;

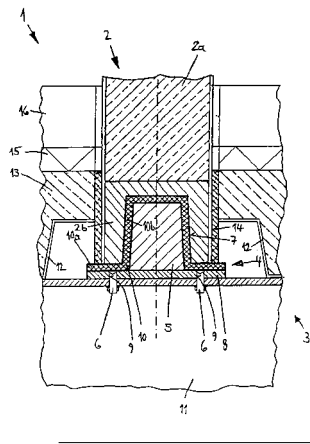
7 (51) **E 04 B 2/14**(21) **2001-4070**

(71) KLOKNERŮV ÚSTAV ČVUT, Praha, CZ;

(72) Záruba Jan Ing., Praha, CZ;

Bohner Petr, Jičín, CZ;

Dattel Ctibor Ing., Jilemnice-Hrabačov, CZ;

Hudeček Oldřich, Praha, CZ;

Patočka Jan Ing., Praha, CZ;

Svoboda Pavel Ing. CSc., Praha, CZ;

Vavřina Zbyněk Ing., Praha, CZ;

(54) **Stavebnicový systém pro nízkopodlažní prefabrikovanou výstavbu stavebních objektů**

(22) 12.11.2001

(57) Stavebnicový systém určený zejména pro nízkopodlažní prefabrikovanou výstavbu stavebních objektů vytvořených ze stěnových prefabrikátů a obkladových prvků spočívá v tom, že každý stěnový prefabrikát (1) je tvořen lícními stěnami ve formě litých nosných částí tvaru obdélníkových desek v jejich meziprostoru je vytvořena alespoň jednořadá soustava dutin vytvořených stejné orientovanými zalitými PET lahvemi (8). Výška stěnového prefabrikátu (1) je dána výškou použitých PET lahví (8). Stěnový prefabrikát (1) je opatřen průchozími trubkovitými hmoždinkami (2) kolmými na lící stěny a ležícími v jedné řadě rovnoběžně se základnou stěnového prefabrikátu (1).

(74) Dušková Hana Ing., Konviktská 5, Praha 1, 11000;

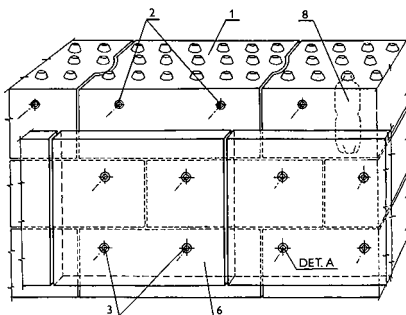
7 (51) **E 04 B 2/16, E 04 B 2/18, E 04 B 2/14**(21) **2001-4071**

(71) KLOKNERŮV ÚSTAV ČVUT, Praha, CZ;

(72) Záruba Jan Ing., Praha, CZ;

Bohner Petr, Jičín, CZ;

Hudeček Oldřich, Praha, CZ;

Dattel Ctibor Ing., Jilemnice-Hrabačov, CZ;

Patočka Jan Ing., Praha, CZ;

Svoboda Pavel Ing. CSc., Praha, CZ;

Vavřina Zbyněk Ing., Praha, CZ;

(54) **Prefabrikovaný prvek obvodového zdiva zejména pro suché zdění**

(22) 12.11.2001

(57) Prefabrikovaný prvek obvodového zdiva zejména pro

suché zdění má systém svislých dutin v meziprostoru mezi lícními stěnami. Vnější tvar lícních stěn prefabrikovaných prvků je tvořen přesně litými nosnými částmi (1) ve tvaru obdélníkových desek, kde svislé dutiny v jejich meziprostoru jsou tvořeny alespoň jednořadou soustavou dutin lahvového tvaru vytvořenou zalitými PET lahvemi (2) s hrdly orientovanými stejným směrem.

(74) Dušková Hana Ing., Konviktská 5, Praha 1, 11000;

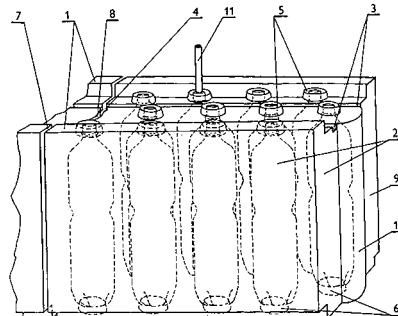
7 (51) **E 04 B 5/23, E 04 B 5/17**(21) **2001-3613**

(71) PROKOP Petr, Liberec, CZ;

(72) Prokop Petr, Liberec, CZ;

(54) **Prefabrikát ztraceného bednění a způsob vytvoření deskové konstrukce z prefabrikátů ztraceného bednění**

(22) 05.10.2001

(57) Řešení se týká prefabrikátu (10) ztraceného bednění, určeného zejména k provádění železobetonových stropů, schodišťových podest a ramen, balkonů apod. Jeho podstatou je nosník (1) z betonu s převážující délkou (d) vůči jeho šířce a výšce, přičemž ve směru délky (d) nosníku (1) jsou ve zvolených roztečích provedeny příčné průchozí otvory (2) a v oblasti jeho spodního okraje (4) s větší šířkou je do betonové hmoty nosníku (1) vložena alespoň jedna podélná kovová výtuz (3). Další alespoň jedna podélná kovová výtuz (6) může být vložena do betonové hmoty nosníku (1) v oblasti jeho horního okraje (5). Podstatou způsobu vytvoření deskové konstrukce je, že z prefabrikátů (10) ztraceného bednění patričné délky (d) se vyskládá určená plocha, přičemž prefabrikáty (10) ztraceného bednění se vzájemně mezi sebou dotýkají širšími spodními okraji (4), načež se konstrukce z prefabrikátů (10) ztraceného bednění zmonolitní zabetonováním betonovou směsí v požadované tloušťce a tvaru.

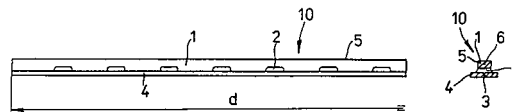
7 (51) **E 04 F 15/04, E 04 F 15/10**(21) **2002-2987**

(71) E. F. P. FLOOR PRODUCTS FUSSBÖDEN GMBH, St. Johann in Tirol, AT;

(72) Pletzer Stefan, Fieberbrunn, AT;

Steinwender Martin, Perchtoldsdorf, AT;

Weber Jürgen, Ense, DE;

(54) **Mechanické spojení panelů**

(22) 01.08.2000

(32) 07.03.2000

(31) 2000/10010502

(33) DE

(86) PCT/EP00/07453

(87) WO 01/066875

(57) Řešení se týká spojení panelů, zejména podlahových panelů, které zahrnují drážku (34), vytvořenou v bočním okraji (3), pero (32) vytvořené v bočním okraji (4),

prohloubení (35) vytvořen v drážce (34), která má zaskakovací plochu (16), západkový prvek (33), který je vytvořen na peru (32) a který má zaskakovací plochu (27). Licující plochy (12, 22), které jsou vytvořeny v drážce (34) a v peru (32), sloužící jako opěry pro zaskakovací plochy (17, 27). Pro zlepšení západkových vlastností a stabilizace orientace má drážka (34) v oblasti dna (7) drážky licující plochy (14, 15), které probíhají paralelně s vrchní stranou (5), a pero (32) má v oblasti své koncové plochy (8) licující plochy (24, 25), které probíhají paralelně s vrchní stranou (9), přičemž licující plochy (14, 24; 15, 25) v zaskočeném stavu spojení na sebe vzájemně dosedají.

(74) Čermák Karel Dr., Národní třída 32, Praha 1, 11000;

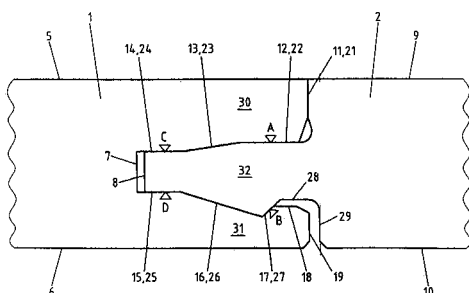

7 (51) **E 04 F 15/04, E 04 F 15/10**

(21) **2002-2988**

(71) E. F. P. FLOOR PRODUCTS FUSSBÖDEN GMBH, St. Johann in Tirol, AU;

(72) Pletzer Stefan, Fieberbrunn, AU;  
Steinwender Martin, Perchtoldsdorf, AU;  
Weber Jürgen, Ense, DE;

(54) **Mechanické spojení panelů**

(22) 03.08.2000

(32) 07.03.2000, 20.03.2000

(31) 2000/10010351, 2000/10013557

(33) DE, DE

(86) PCT/EP00/07541

(87) WO 01/066876

(57) Vynález se týká spojení panelů, zejména pro podlahové panely, zahrnujícího drážku (35) vytvořenou v bočním okraji (5), pero (32) vytvořen v bočním okraji (6), prohloubení (39), vytvořen v drážce (35), které má zaskakovací plochu (16), západkovou drážku (34), která je vytvořena v peru (32) a která má zaskakovací plochu (26), a licující plochy (14, 24), které jsou vytvořeny v drážce (35) a v peru (32), sloužící jako opěry pro zaskakovací plochy (16, 26). Pro zlepšení západkových vlastností a stabilizaci orientace je v oblasti bočního okraje (5) uspořádáno vybrání (40), tvořené plochou (11), která probíhá v podstatě svisle k vrchní straně (3), a licující plochou (12), která probíhá paralelně s vrchní stranou (3), a v oblasti bočního okraje (6) je uspořádán horní hřbet (30), tvořený vrchní stranou (4), plochou (21), která probíhá v podstatě kolmo k vrchní straně (4), a licující plochou (22), která probíhá paralelně s vrchní stranou (4), přičemž licující plochy (12, 22) a plochy (11, 21) v zaskočeném stavu spojení na sebe vzájemně dosedají.

(74) Čermák Karel Dr., Národní třída 32, Praha 1, 11000;

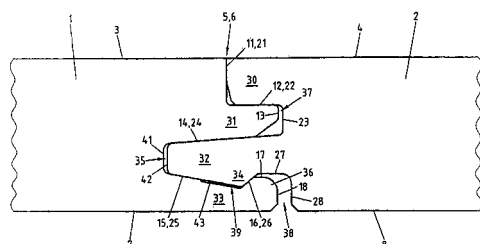

7 (51) **E 04 F 15/04, E 04 F 15/10, E 04 F 15/02**

(21) **2002-4009**

(71) FIRMA M. KAINDL

, Wals, AT;

(72) Knauseder Franz, Wals, AT;

(54) **Systém spojování plošných konstrukčních částí**

(22) 01.06.2001

(32) 06.06.2000

(31) 2000/992

(33) AT

(86) PCT/AT01/00184

(87) WO 01/094720

(57) Vynález se týká spoje plošných konstrukčních částí (1, 2) relativně nepatrně tloušťky podél jejich obvodových úzkých stran, přičemž jsou na spojovaných plochách upraveny spojovací prvky spolupůsobící na principu drážka-pero (5, 6), a přičemž jsou na spojení drážka-pero (5, 6) upraveny zaskakovací prvky (7, 8) pro vzájemnou předpjatou fixaci dosedající konstrukčních částí (1, 2). Přitom jsou drážka (5) a/nebo pero (6) alespoň v oblasti svých ploch, přivrácených druhému konstrukčnímu prvku, opatřeny nánosem (20) lepidla nebo lepidlem s aktivovatelnou substancí, popř. je jedna z ploch opatřena aktivovatelným lepidlem a druhá příslušným aktivátorem.

(74) Všečetka Miloš JUDr., Hálkova 2, Praha 2, 12000;

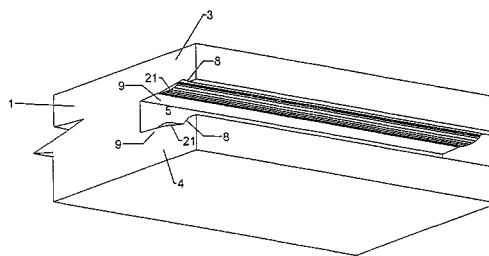

7 (51) **E 04 F 15/04, E 04 F 15/10**

(21) **2002-4068**

(71) FLOORING INDUSTRIES LTD., Dublin, IE;

(72) Thiers Bernard Paul Joseph, Oostrozebeke, BE;

(54) **Podlahová krytina**

(22) 12.01.2001

(32) 13.06.2000

(31) 2000/0000381

(33) BE

(86) PCT/BE01/00008

(87) WO 01/096688

(57) Podlahová krytina sestává z tvrdých desek (2), přičemž tyto desky (2) jsou opatřeny alespoň na dvou protilehlých okrajích (3, 4; 5, 6) spojovacími prostředky (7), vytvořenými z jednoho kusu s deskami (2), takže několik takových desek (2) může být vzájemně spojeno, přičemž tyto spojovací prostředky (7) slouží pro vzájemné spojení ve směru (R1), kolmém k rovině podlahové krytiny (1), stejně jako ve směru (R2), kolmém k příslušným okrajům (3, 4; 5, 6) a rovnoběžném s rovinou podlahové krytiny (1). Spojovací prostředky (7) jsou uspořádány tak, že se desky (2) mohou otáčet vzájemně do a/nebo od sebe alespoň kolem shora uvedených okrajů (3, 4; 5, 6). Desky (2) jsou opatřeny alespoň na shora uvedených okrajích (3, 4; 5, 6) v blízkosti horní strany částí, ze které bylo odstraněno určité množství materiálu.

(74) Čermák Karel Dr., Národní třída 32, Praha 1, 11000;

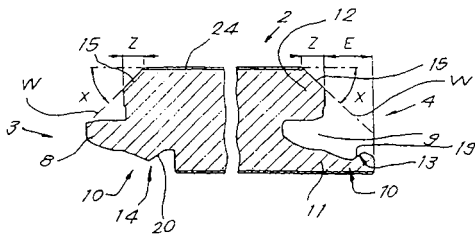

- 7 (51) **E 04 F 15/08, E 04 F 13/14**  
 (21) **2001-2592**  
 (71) PÁLKA Karel Ing., Kroměříž, CZ;  
 (72) Pálka Karel Ing., Kroměříž, CZ;  
 (54) **Dlaždice**  
 (22) 17.07.2001  
 (57) Pro stavební průmysl a zejména jako prostředek informační nebo reklamní je určena dlaždice, která je tvořena alespoň dvěma vrstvami, z nichž alespoň jedna vrstva z čelní strany je průhledná a alespoň jedna vrstva a/nebo k ní přilehlá vrstva, je na ploše přilehlé k sousední vrstvě opatřena alespoň jedním grafickým prvkem. Zlepšené viditelnosti informace umístěné na dlaždici je dosaženo pomocí světlo emitujících diod, uspořádaných na boční straně průhledné vrstvy. Průhledná vrstva je s výhodou zhotovená ze skla, neprůhledná vrstva z keramiky. Jednotlivé vrstvy jsou vzájemně spojeny průhledným pojivem. Grafickým prvkem může být kresba a/nebo písmeno a/nebo číslice.  
 (74) Žák Vítězslav Ing., Lidická 51, Brno, 60200;

- 7 (51) **E 04 H 4/12**  
 (21) **2003-188**  
 (71) WTS KERESKEDELMİ ÉS SZOLGÁLTATÓ KFT., Szentendre, HU;  
 (72) Ficsor Istvan, Diosd, HU;  
 (54) **Povrchový sběrač**  
 (22) 04.07.2002  
 (32) 14.07.2001  
 (31) 2001/10134391  
 (33) DE  
 (86) PCT/IB02/02654  
 (87) WO WTS-42-01  
 (57) Povrchový sběrač, zejména pro odvádění vody z bazénu, zahrnuje skříň (10), do které zasahuje hladina vody v bazénu, přičemž ve skříni (10) je uspořádáno sklopné plovoucí stavidlo (12). Horní hrana (28) plovoucího stavidla (12) má alespoň jedno vybrání (29), s výhodou uspořádané v ose souměrnosti plovoucího stavidla (12) a vytvořené konkávně a/nebo s konstantním poloměrem, alespoň ve 40 % celkové šířky plovoucího stavidla (12) a/nebo má výšku 20 až 30 mm. S výhodou je plovoucí stavidlo (12) na své spodní hraně upevněno pomocí fóliového závěsu (30), provedeného s předpětím pro zdvižení plovoucího stavidla (12) do svislé polohy při odpojení odsávacího zařízení a pro pokles plovoucího stavidla (12) do uzavřené polohy při zapojení odsávacího zařízení.  
 (74) Fischer Michael Ing., Na Hrobci 5, Praha 2, 12800;

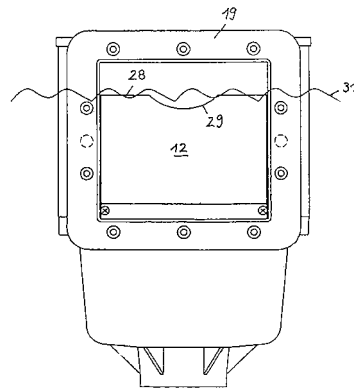

- 7 (51) **E 04 H 9/14, E 04 B 1/64, E 04 B 1/92, E 02 D 31/04, E 02 D 31/02**  
 (21) **2001-3840**  
 (71) KROUPA Jan Ing., Praha, CZ;  
 KROUPOVÁ Alena, Praha, CZ;  
 HANKOVÁ Kateřina, Praha, CZ;  
 (72) Kroupa Jan Ing., Praha, CZ;  
 (54) **Způsob ochrany majetku a osob, zejména stavebních objektů a prostředky k provádění tohoto způsobu**  
 (22) 25.10.2001  
 (57) Podstata vynálezu spočívá ve způsobu vytvoření vodotěsného obalu po celém obvodu objektu, který je tvořen vodovzdornou folií upevněnou horním okrajem nad předpokládanou hladinou záplavové vody a dolním okrajem podél celého obvodu objektu v jeho nejnížší části - patě zdiva - upevněnou v horizontálním plastovém či jiném vodotěsném profilu. Konce folie jsou rovněž vodotěsně spojeny vertikálním profilem. Folie překrývá okna a dveře, zakryté protitlakovými deskami.  
 (74) Kratochvíl Václav Ing., Husníkova 2086, Praha 5, 15800;

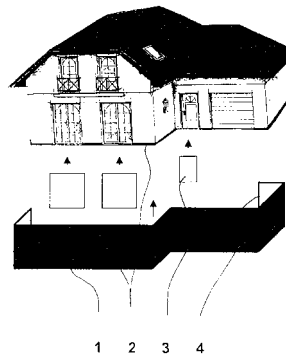

- 7 (51) **E 05 B 27/00**  
 (21) **2001-3968**  
 (71) HRABAL Lubomír, Brno, CZ;  
 (72) Hrabal Lubomír, Brno, CZ;  
 (54) **Zámková vložka**  
 (22) 05.11.2001  
 (57) Zámková vložka obsahuje nejméně jeden otočný bubínek (1) vybavený soustavou stavítek (7), uspořádaných posuvně proti odpruženým blokovacím čepům (9) v neotočném pouzdru (2) otočného bubínku (1). V otočném bubínku (1) je vytvořen podélně k jedné straně otevřený klíčový otvor (10). Zahloubení (11) je vytvořené protilehle k otevřené straně klíčového otvoru (10) v neotočném pouzdru (2) alespoň po části jeho vnitřního obvodu. Klíčový otvor (10) v otočném bubínku (1) je po vnitřní straně opatřen vnitřním osazením (15). K čelu otočného bubínku (1) je pomocí kolíků (3), probíhajících v rovině stavítek (7), připojen ochranný štítek (4) se vstupním otvorem (16), otevřeným přinejmenším na poloměr

zhloubení (11) v neotočném pouzdru (2). Ochranný štítek (4) je opatřený na své opačné vnitřní straně prvním osazením (17), korespondujícím s vnitřním osazením (15) v klíčovém otvoru (10) otočného bubínku (1).

(74) Voda Karel, Bolzanova 13, Brno, 61800;

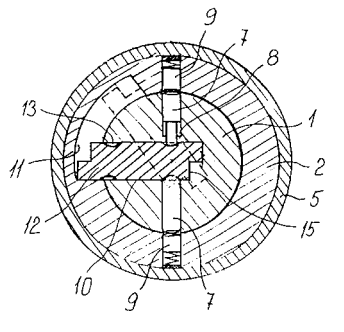

7 (51) **E 05 B 45/12**

(21) **2003-407**

(71) ABLOY OY, Joensuu, FI;

(72) Vitanen Ari, Vantaa, FI;

(54) **Detektorová jednotka**

(22) 15.06.2001

(32) 12.07.2000

(31) 2000/001652

(33) FI

(86) PCT/FI01/00567

(87) WO 02/004770

(57) Řešení se týká detektorové jednotky pro zjišťování polohy a/nebo stavu pohybu pohyblivých elementů obohacujících feromagnetický materiál, zejména uzavíracích zařízení. Detektorová jednotka zahrnuje jazýčkové relé (2) a permanentní magnetický prostředek (1). Jazýčkové relé (2) je upevněno na permanentním magnetickém prostředku (1) v poloze, ve které magnetický tok vytvořený permanentním magnetickým prostředkem (1) vykazuje podstatnou odchylku, takže jazýčkové relé (2) není obvykle zapnuté.

(74) Čermák Karel Dr., Národní třída 32, Praha 1, 11000;

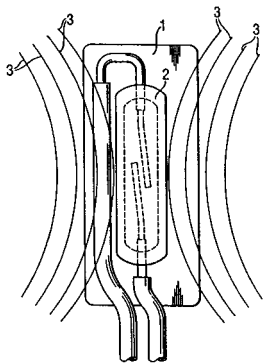

7 (51) **E 05 D 15/06**

(21) **2001-2862**

(71) DORMA GMBH & CO. KG, Ennepetal, DE;

(72) Janutta Reinhard, Verl, DE;

Blöbaum Ernst Udo, Leopoldshöhe, DE;

(54) **Posuvná stěna s bočně posuvnými stěnovými elementy**

(22) 01.12.2000

(32) 10.12.1999

(31) 1999/19959825

(33) DE

(86) PCT/EP00/12068

(87) WO 01/042604

(57) Posuvná stěna je provedena s bočně posuvnými stěnovými elementy (12/1 až 12/n), vedenými prostřednictvím otočných kol v nosném profilu (14), ze kterých je nejméně jeden stěnový element (12/2) vytvořen jako dveřový

element, uváděný v činnost zavíračem dveří (30). Zavírač dveří (30) je uspořádán pevně na posuvných elementech (12/1 až 12/n). Mezi zavíračem dveří (30) a stěnovým elementem (12/2) je prostředek ovládání vytvořen jako tyče (32, 33, 37). Je upraven zavírací článek (29), jehož prostřednictvím je stěnový element (12/2) při posouvání držen v klidové poloze a při převedení do účinné polohy je zavíračem dveří (30) uvolněn.

(74) Matějka Jan JUDr., Národní 32, Praha, 11000;

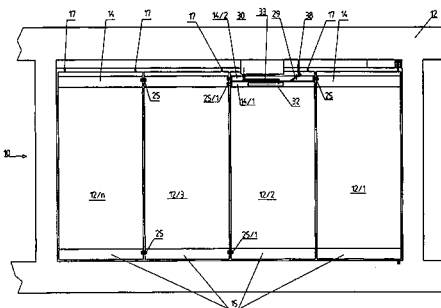

7 (51) **E 05 F 11/20**

(21) **2002-3760**

(71) ROTO FRANK AG, Leinfelden-Echterdingen, DE;

(72) Schmock Stefan, Leinfelden-Echterdingen, DE;

(54) **Vyklápěcí zařízení pro výklopné křídlo, zejména otočné výklopné křídlo okna, okenní zařízení a způsob motorického nebo manuálního vyklápění křídla okna**

(22) 13.11.2002

(32) 16.11.2001

(31) 2001/10157094

(33) DE

(57) Vyklápěcí zařízení (10) pro výklopné křídlo (72), zejména otočné výklopné křídlo (72) okna nebo dveří, má uzavorovací ústrojí (69) a na okenním rámu (71) upevnitelnou základní část (11), na které je uložena prostřednictvím motorového poháněcího ústrojí (12) ovladatelná vyklápěcí podpěra (13, 53) se spojovacím elementem (14, 54) k okennímu křídlu (72). Prostřednictvím motorového poháněcího ústrojí (12) je uzavorovací ústrojí (69) přivedeno do uzavorovací a uvolňovací polohy, přičemž otevření a uzavření spojovacího elementu (14, 54) je závislé na přemístění vyklápěcí podpěry (13, 53) do uzavírací polohy.

(74) Čermák Karel Dr., Národní třída 32, Praha 1, 11000;

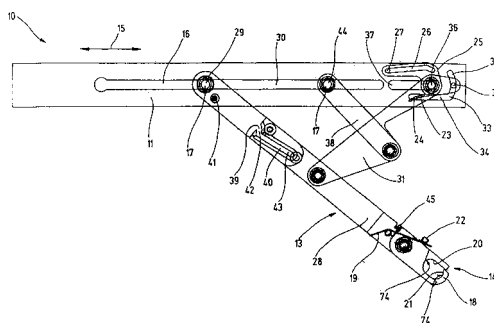

7 (51) **E 06 B 3/26**

(21) **2002-3463**

(71) WEIMAR Karl-Heinz, Lotte, DE;

(72) Weimar Karl-Heinz, Lotte, DE;

(54) **Dveřní nebo okenní prvek**

(22) 17.10.2002

(32) 17.10.2001

(31) 2001/20117056

(33) DE

(57) Řešení se týká dveřního nebo okenního prvku k použití do



stěnových výřezů s rámem (1), který má dolní horizontální rámovou část (2), dvě vertikální rámové části (3) a horní horizontální rámovou část (4). Horizontální a/nebo vertikální části (2, 3, 4) mají rámová ramena (8) k dosednutí na stěnu (5). Rámová ramena (8) jsou vytvořena pouze na vnitřních oblastech (2.1, 3.1, 4.1) rámové části (2, 3, 4). Na nejméně jedné dolní horizontální rámové části (2) a na vertikálních rámových částech (3) je upraven vždy jeden úchyt (9), opatřený upevňovacími prvky.

(74) Všetečka Miloš JUDr., Hálkova 2, Praha 2, 12000;

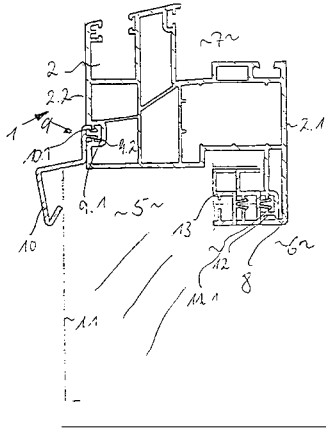

7 (51) **E 06 B 3/54**

(21) **2003-30**

(71) SAINT-GOBAIN GLASS FRANCE, Courbevoie, FR;

(72) Knaack Ulrich, Düsseldorf, DE;  
Blöbaum Udo, Leopoldshöhe, DE;  
Schulte Dirk, Bad Driburg, DE;  
Hermens Ulrich, Aachen, DE;

(54) **Upevňovací zařízení pro vrstvený stěnový díl**

(22) 05.07.2001

(32) 06.07.2000, 04.11.2000

(31) 2000/10032383, 2000/10054816

(33) DE, DE

(86) PCT/FR01/02166

(87) WO 02/002899

(57) Řešení se týká upevňovacího zařízení pro vrstvený stěnový díl, které se k nosné konstrukci budovy připevňuje bez pomocného rámu a které je vytvořené například z kovu. Upevňovací zařízení pro stěnový díl sestává z vrstveného panelu vytvořeného z několika tabulí (1, 2). Tabule (1) je na stěnové straně opatřena průchozími otvory (4), například vrtáními, ve kterých jsou upevňovací prvky (7, 16, 20, 23, 27), které působí tlakem na zadní povrch tabule (1) na straně budovy.

(74) Všetečka Miloš JUDr., Hálkova 2, Praha 2, 12000;

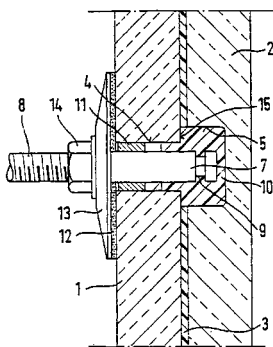

7 (51) **E 06 C 1/10, E 06 C 9/02, E 06 C 7/08, E 04 H 4/14**

(21) **2003-190**

(71) WTS KERESKEDELMI ÉS SZOLGÁLTATÓ KFT., Szentendre, HU;

(72) Ficsor Istvan, Diosd, HU;

(54) **Žebřík se dvěma bočními madly a žebříkovými schůdky**

(22) 30.07.2001

(32) 19.08.2000

(31) 2000/20014367

(33) DE

(86) PCT/IB01/01363

(87) WO 02/016723

(57) Žebřík se dvěma bočními madly a žebříkovými schůdky má alespoň jeden dílec madla sestávající z profilových dílů (33) spojených se sousedními profilovými díly (34) nebo koncovými díly (20). Pomocí šroubů (35) nebo čepů k upevnění dvou profilových dílů (33) navzájem a/nebo koncového dílu (20) na profilovém dílu (33) je zároveň upevněn žebřík. Pro různou úhlovou polohu schůdků (12) vůči profilovému dílu (33) jsou pod různým úhlovým sklonem uspořádána pera a drážky nebo kulová objímka se zajišťovacími prvky (41) pro upevnění čelních stran schůdků (12) na vnitřních stranách madel. Profilový díl (33) může sestávat z dutého profilu s koncem tvořícím zásuvné spojení nebo mohou mít profilové díly (33) na koncích různé průřezy, z jedné strany vytvořené pro zasunutí a z druhé strany pro nasunutí.

(74) Fischer Michael Ing., Na Hrobci 5, Praha 2, 12800;

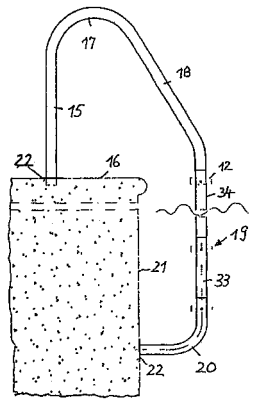

7 (51) **E 21 B 17/04, F 16 L 15/00**

(21) **2003-184**

(71) VALLOUREC MANNESMANN OIL & GAS FRANCE, Aulnoye-Aymeries, FR;  
SUMITOMO METAL INDUSTRIES, Osaka-shi, JP;

(72) Sches Céline, Valenciennes, FR;  
Sugino Masaaki, Amagasaki-shi, JP;  
Varenne Emmanuel, Villefranche-Sur-Saône, FR;  
Yamamoto Miyuki, Izumiotsu-shi, JP;

(54) **Trubkový závitový spoj se zesílenou boční opěrou**

(22) 18.06.2001

(32) 20.06.2000, 22.12.2000

(31) 2000/185020, 2000/0016866

(33) JP, FR

(86) PCT/FR01/01897

(87) WO 01/098620

(57) Trubkový závitový spoj (1) obsahuje vnitřní závitový element (11) opatřený vnějším závitem, který je zakončený vnitřní přírubou (18), vykazující vnitřní těsnicí plochu (13) a vnitřní boční opěrou (14) s příčně orientovanou opěrnou plochou (16), umístěnou v blízkosti vnitřní těsnicí plochy (13), a vnější závitový element (21) zahrnující vnitřní závit (22), vnější těsnicí lochu (23) a vnější osazení s příčně orientovanou opěrnou plochou (26), umístěnou v blízkosti vnější těsnicí plochy (23). Prstencová zóna (24) vnějšího osazení, vystavená působení axiálních stlačovacích sil, které jsou výsledkem tlaku opěrných ploch (16, 26) bočních opěr, má vnitřní obvodový povrch (27), jehož vnitřní průměr ( $ID_B$ ) je alespoň místně, v těsné blízkosti k uvedené vnější opěrné ploše (26), menší než vnitřní průměr ( $ID_P$ ) vnitřního

obvodového povrchu (17) vnitřní přírubby (18). Poměr (R) těchto průměrů ( $ID_B/ID_P$ ) je menší než 1, ale současně větší nebo rovný 0,9.

(74) Všecka Miloš JUDr., Hálkova 2, Praha 2, 12000;

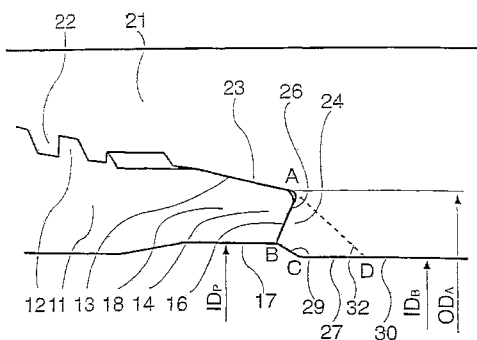

7 (51) **E 21 D 11/08, E 21 D 11/15, E 21 D 5/08, E 21 D 5/10, E 03 F 3/04**

(21) **2001-4072**

(71) KLOKNERŮV ÚSTAV ČVUT, Praha, CZ;

(72) Záruba Jan Ing., Praha, CZ;

Bohner Petr, Jičín, CZ;

Dattel Ctibor Ing., Jilemnice-Hrabačov, CZ;

Hudeček Oldřich, Praha, CZ;

Klimeš Petr Ing., Praha, CZ;

Štemberk Pavel Ing., Sedlčany, CZ;

Patočka Jan Ing., Praha, CZ;

(54) **Prefabrikovaná vyzdívka pro výstavbu podzemních staveb**

(22) 12.11.2001

(57) Prefabrikovaná vyzdívka výkopu pro výstavbu drobnějších podzemních staveb vytvořená ze soustavy prefabrikovaných skruží spočívá v tom, že soustava prefabrikovaných skruží je tvořena kosými vícedílnými skružemi (1) a je postupně uložena na dně výkopu a podepřena v kosé poloze základnovou deskou (9) stabilizovanou na čelní stěnu výkopu ve sklonu odpovídajícímu kososti použitých skruží (1). Styková kontaktní plocha základnové desky (9) je shodného tvaru jako je tvar horní kontaktní plochy skruží (1).

(74) Dušková Hana Ing., Konviktská 5, Praha 1, 11000;

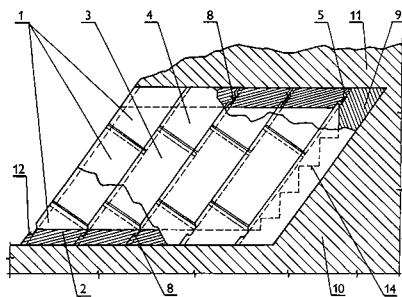

7 (51) **F 01 D 5/22**

(21) **2002-3152**

(71) ALSTOM (SWITZERLAND) LTD, Baden, CH;

(72) Götzfried Eduard, Allersberg, DE;

Wendler Helmut, Hengenfeld, DE;

May Heinz, Dietenhofen, DE;

(54) **Upevnění lopatek turbosoustrojů**

(22) 22.03.2001

(32) 23.03.2000

(31) 2000/10014189

(33) DE

(86) PCT/IB01/00441

(87) WO 01/071165

(57) Lopatky (1, 1<sub>1</sub>, 1<sub>2</sub>, 1<sub>3</sub>, 1<sub>n</sub>) turbíny nebo kompresoru jsou upevněny uvnitř drážky (8) na rotoru (6) nebo na statoru

turbíny nebo kompresoru prostřednictvím patek (4). Mezi patkovou deskou (3) a/nebo patkou (4) lopatky není žádná vůle nebo předpětí. Přilehlé lopatky (1, 1<sub>1</sub>, 1<sub>2</sub>, 1<sub>3</sub>, 1<sub>n</sub>) se tímto způsobem vzájemně opírají proti působení kroutících momentů (12), což je umožněno například vytvořením zkosení (9).

(74) Čermák Karel Dr., Národní třída 32, Praha 1, 11000;

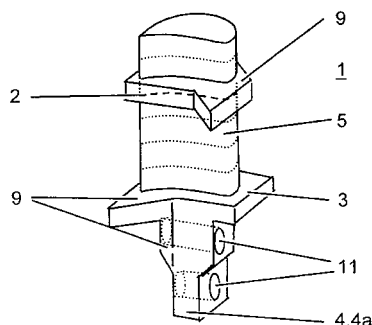

7 (51) **F 01 D 25/28, F 02 C 6/12, F 16 M 7/00**

(21) **2003-116**

(71) ABB TURBO SYSTEMS AG, Baden, CH;

(72) Bättig Josef, Egliswil, CH;

Werro Jean-Yves, Rieden, CH;

(54) **Upevňovací zařízení k upevnění přeplňovacího turbodmychadla a výstupní skříň plynu**

(22) 17.07.2001

(32) 26.07.2000

(31) 2000/00810663

(33) EP

(86) PCT/CH01/00443

(87) WO 02/008575

(57) Upevňovací zařízení (14) k upevnění přeplňovacího turbodmychadla na podkladu (36) je provedeno s upevňovacími prostředky upevnitelnými v podkladu (36) a s upevňovací patkou (12), vytvořenou na výstupní skříni (10) plynu turbodmychadla a opatřenou otvory pro vložení upevňovacích prostředků. Otvory jsou provedené jako podélné otvory (16) uspořádané v odstupech od sebe. Jejich podélné osy (20) jsou hvězdicovitě nasměrovány do společného středu (22). Upevňovací prostředek obsahuje kluzný díl (26) vložitelný do podélného otvoru (16) a upevňovací element (30, 30') upevnitelný v podkladu (36). Upevňovací element (30, 30') je prostrčitelný průchozími otvory (28) kluzného dílu (26) pro něj určenými. Výstupní skříň (10) plynu s jednodílně vytvarovanou upevňovací patkou (12) je provedena s tímto upevňovacím zařízením (14).

(74) Čermák Karel Dr., Národní třída 32, Praha 1, 11000;

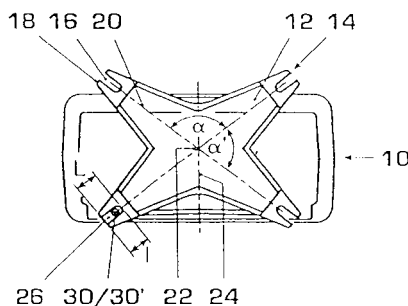

7 (51) **F 01 M 13/02**

(21) **2003-369**

(71) ROBERT BOSCH GMBH, Stuttgart, DE;

(72) Stegmaier Juergen, Schwaebisch Gmuend, DE;

Hezel Bruno, Stuttgart, DE;

Uhlenbrock Dietmar, Tecklenburg, DE;

- (54) **Zařízení na odlučování oleje z plynů v klikové skříní spalovacího motoru**  
 (22) 20.03.2002  
 (32) 07.06.2001  
 (31) 2001/10127819  
 (33) DE  
 (86) PCT/DE02/01004  
 (87) WO 02/099255  
 (57) Vynález se týká zařízení (2) na odlučování oleje z plynů v klikové skříní spalovacího motoru je tvořeno zařízením (28) na vstupní odlučování, zařízením (30) na odstředivé odlučování, zařízením (32) na jemné odlučování a popřípadě ventilovým zařízením (36), jež jsou všechna kaskádově upravena na krytu (4) hlavy válce spalovacího motoru. Pro zjednodušení konstrukce zařízení (2) na odlučování oleje a pro dosažení snazší možnosti montáže je upraveno, že zařízení (28) na vstupní odlučování, zařízení (30) na odstředivé odlučování, zařízení (32) na jemné odlučování a eventuálně upravené ventilové zařízení jsou uspořádána na vnější straně (20) krytu (4) hlavy válce a jsou překryta poloviční skořepinou (6) skříně, která spolu s vnější stranou (20) krytu (4) hlavy válce tvoří skříň odlučovacího zařízení (20).  
 (74) Matějka Jan JUDr., Národní 32, Praha, 11000;

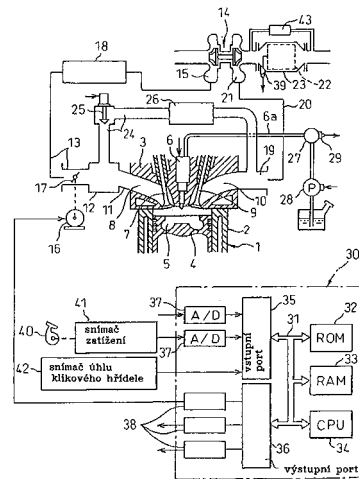

- 7 (51) **F 02 C 1/10, F 28 D 20/00, F 28 C 3/06, F 02 G 1/043, F 02 G 1/057, F 02 G 5/00**  
 (21) **2002-4081**

- (71) COMMONWEALTH SCIENTIFIC AND INDUSTRIAL RESEARCH ORGANISATION, Cambell, AU;  
 (72) Wendt Michael Dr., Pinjarra Hills, AU;  
 Su Shi Dr., Pinjarra Hills, AU;  
 Glynn J. Patrick, Pinjarra Hills, AU;

- (54) **Tepelný motor**  
 (22) 30.05.2001  
 (32) 30.05.2000  
 (31) 2000/7850  
 (33) AU  
 (86) PCT/AU01/00639  
 (87) WO 01/092701

- (57) Tepelný motor (40) s plynovou turbínou s uzavřeným cyklem, zahrnuje kompresor (52) pro výrobu stlačeného plynu, plynovou turbínu (42) pro stlačený plyn a prostředky pro akumulaci tepla (44). Ty sestávají z prvních prostředků přenosu tepla uzpůsobených pro stlačený plyn z kompresoru (52) a přenášejících stlačený plyn do plynové turbíny (42) a z druhých prostředků (46) přenosu tepla pro spaliny z plynové turbíny (42) a přenášejících spaliny do kompresoru (52). Druhé prostředky (46) pro přenos tepla jsou uzpůsobeny pro přenos alespoň nějakého tepla ze spalin dříve než jsou spaliny dodány do kompresoru (52).  
 (74) Smola Josef Ing., Mendlovo nám. 1a, Brno, 60300;

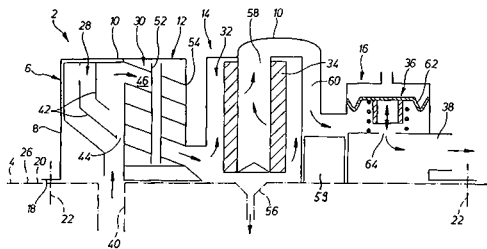

- 7 (51) **F 01 N 3/02, F 01 N 3/08, F 01 N 3/24, F 02 D 41/04**

(21) **2002-4051**

- (71) TOYOTA JIDOSHA KABUSHIKI KAISHA, Toyota-shi, JP;  
 (72) Nakatani Koichiro, Toyota-shi, JP;  
 Tanaka Toshiaki, Toyota-shi, JP;  
 Hirota Shinya, Toyota-shi, JP;  
 Itoh Kazuhiro, Toyota-shi, JP;  
 Asanuma Takamitsu, Toyota-shi, JP;

(54) **Zařízení pro čištění výfukového plynu**

- (22) 20.02.2002  
 (32) 26.04.2001  
 (31) 2001/130109  
 (33) JP  
 (86) PCT/JP02/01499  
 (87) WO 02/090731

- (57) Zařízení k čištění výfukových plynů spalovacího motoru je vybaveno částicovým filtrem (22) uspořádaným ve výfukovém kanálu. Zařízení dále zahrnuje prognostické prostředky pro zjišťování možné změny vlastností částic uložené na částicovém filtru (22), a to z hlediska jejich obtížnější oxidovatelnosti ve srovnání se stavem ihned po uložení. Zařízení dále zahrnuje přepínací prostředky součinitele přebytku vzduchu pro ovlivnění oxidovatelnosti částic. Srovnávací prostředky indikují množství částic uložených na částicovém filtru (22) za účelem stanovení jejich množství a prostředky pro řízení teploty regulující teplotu částicového filtru (22) v závislosti na součiniteli přebytku vzduchu k odstranění částic přesahujících předem stanovené množství.  
 (74) PATENTSERVIS PRAHA a.s., Jivenská 1, Praha 4, 14000;

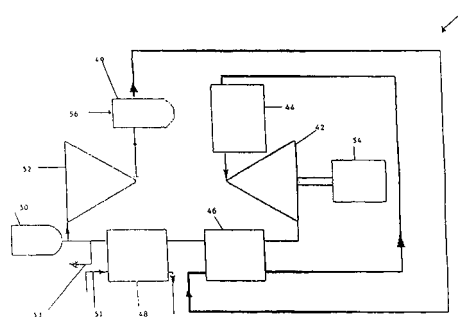

- 7 (51) **F 02 D 41/14, F 02 D 33/02**

(21) **2003-408**

- (71) ROBERT BOSCH GMBH, Stuttgart, DE;  
 (72) Wild Ernest, Oberriexingen, DE;  
 Wegener Sabine, Asperg, DE;  
 Hild Rainer, Moeglingen, DE;

- (54) **Způsob a zařízení k řízení spalovacího motoru**  
 (22) 01.06.2002

- (32) 15.06.2001  
 (31) 2001/10129071  
 (33) DE  
 (86) PCT/DE02/02015  
 (87) WO 02/103180  
 (57) Navržen je způsob a zařízení k řízení spalovacího motoru, u kterého se provádí snižování plnicího tlaku pomocí regulátoru v závislosti na veličinách škubání.  
 (74) Matějka Jan JUDr., Národní 32, Praha, 11000;

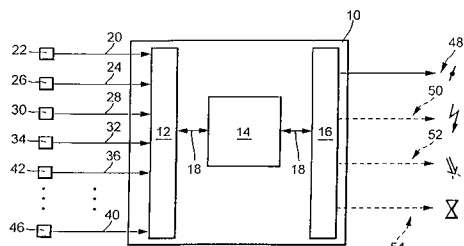
7 (51) **F 02 M 25/00**

- (21) **2002-426**  
 (71) E. I. DU PONT DE NEMOURS AND COMPANY, Wilmington, DE, US;  
 DESIGN TECHNOLOGY AND IRRIGATION LIMITED, Surrey, GB;  
 (72) Tonkin Mark Christopher, Sussex, GB;  
 Schuchardt Mark Elden, Pleasant Ridge, MI, US;  
 Young Mark Andrew, Hemel Hempstead, GB;  
 (54) **Zvlhčovací systém sání nebo přivádění plynu**  
 (22) 03.08.2000  
 (32) 06.08.1999  
 (31) 1999/369803  
 (33) US  
 (86) PCT/US00/21153  
 (87) WO 01/011216  
 (57) Vodní pára se zavádí do proudu (16) vzduchu vstupujícího do motoru (12) pomocí procesu odpařování přes neporézní hydrofilní membránu (18). Vodní zásobník (20) zajišťuje gradient tlaku vodní páry napříč hydrofilní membránou (18) do proudu (16) vzduchu, přičemž rychlost dodávání vodní páry do válců (38 - 40) je samoregulační prostřednictvím rychlosti proudění vzduchu přes hydrofilní membránu, která také filtruje vodu z vodního zásobníku (20) do té míry, že do proudu (16) vzduchu se dostává čistá vodní pára. Dodávání vodní páry může být řízeno pomocí krytu (26), který lze šoupat po hydrofilní membráně (18) pro omezení její exponované povrchové plochy.  
 (74) Čermák Karel Dr., Národní třída 32, Praha 1, 11000;

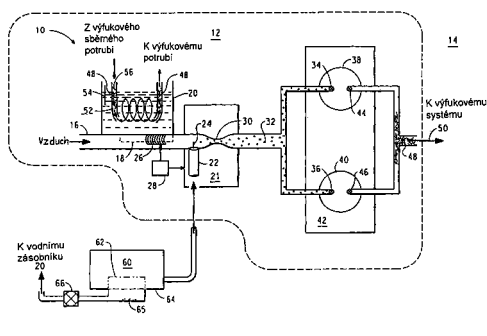
7 (51) **F 02 M 47/02**

- (21) **2002-82**  
 (71) ROBERT BOSCH GMBH, Stuttgart, DE;  
 (72) Stoecklein Wolfgang, Stuttgart, DE;  
 Schmieder Dietmar, Markgroeningen, DE;  
 (54) **Vstřikovací zařízení pro vstřikovací systém paliva s vysokotlakým zásobníkem paliva**

- (22) 24.03.2001  
 (32) 18.05.2000  
 (31) 2000/10024702  
 (33) DE  
 (86) PCT/DE01/01159  
 (87) WO 01/088366  
 (57) Zařízení má jednak vstřikovací trysku (16), vyčnívající do spalovacího prostoru, kterou je možné zásobovat z vysokotlakého rozdělovače (10) paliva přes vysokotlakou palivovou zásobovací cestu (14, 52, 44, 40) palivem, a jednak jehlu (30) ventilu, otevírající a zavírající trysku (16) v závislosti na tlaku v řídicí komoře (58). Pro přivádění paliva ústí do řídicí komory (58) přítokový kanál (62), odbočující od palivové zásobovací cesty, a odtoková cesta (66, 78) od kanálu (62) vycházející umožňuje odtékání paliva z řídicí komory (58). Pomocí uzavíracího ventilu (70) je výstupní úsek (66') odtokové cesty uzavíratelný vůči vstupnímu úseku (66) odtokové cesty. Výstupní a vstupní úsek odtokové cesty ústí do ventilové komory (78), ve které je přestavitelný uzavírací element (76). Od palivové zásobovací cesty odbočuje pro přivádění dodatkového proudu paliva do řídicí komory (58) obtokový kanál (74), ústící do odtokové cesty. Aby byly poměry proudění při odtékání paliva minimálně narušovány, leží místo vyústění obtokového kanálu (74) do odtokové cesty v oblasti ventilové komory (78).  
 (74) Matějka Jan JUDr., Národní 32, Praha, 11000;

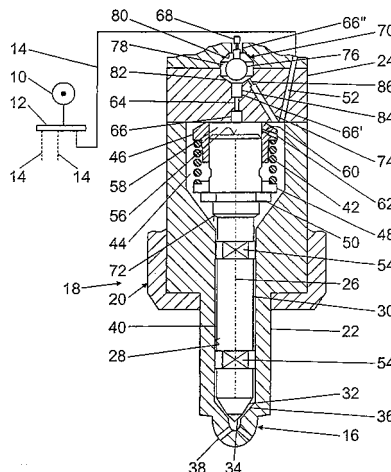
7 (51) **F 02 M 47/02**

- (21) **2002-201**  
 (71) ROBERT BOSCH GMBH, Stuttgart, DE;  
 (72) Mattes Patrick, Stuttgart, DE;  
 (54) **Vstřikovací ventil paliva**  
 (22) 24.04.2001  
 (32) 23.05.2000  
 (31) 2000/10025497  
 (33) DE  
 (86) PCT/DE01/01540  
 (87) WO 01/090565  
 (57) U vstřikovacího ventilu (1) je alespoň úsek (16a) přítokového kanálu (16), opatřený přítokovým škrticím ústrojím (15), uspořádaným na druhém dílu (40) ventilu, vsazeném do tělesa (4) ventilu, přičemž tento druhý díl (40) ventilu je spojen s otvorem (45), vytvořeným v prvním dílu (12) ventilu takovým způsobem, že úsek (16a) přítokového kanálu (16) druhého dílu (40) ventilu, opatřený přítokovým škrticím ústrojím (15), ústí do řídicího tlakového prostoru (14) prvního dílu (12) ventilu.  
 (74) Matějka Jan JUDr., Národní 32, Praha, 11000;

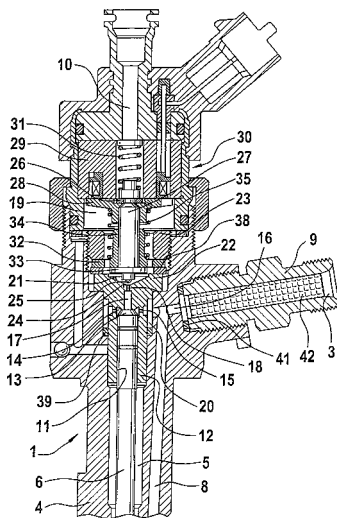

7 (51) **F 02 M 47/02**

(21) **2002-606**

(71) ROBERT BOSCH GMBH, Stuttgart, DE;

(72) Mattes Patrick, Stuttgart, DE;

(54) **Vstřikovací zařízení paliva**

(22) 10.08.2000

(32) 20.08.1999

(31) 1999/19939446

(33) DE

(86) PCT/DE00/02678

(87) WO 01/014717

(57) Vstřikovací zařízení obsahuje řídicí člen (15) k řízení alespoň jednoho vstřikovacího otvoru (18) a řídicí prostor (35), který je ohraničen pohyblivou stěnou (34) spojenou alespoň nepřímo s řídicím členem (15), a který obsahuje přívodní kanál (23), vedený z vysokotlakého zdroje paliva, dimenzovaný prostřednictvím přívodního škrticího ústrojí (36). Řídicí prostor (35) je odlehčitelný prostřednictvím řídicího ventilu (40), obsahujícího piezoelektrické zařízení a s ním alespoň nepřímo spojený ventilový člen (70). Piezoelektrické zařízení obsahuje alespoň dva za sebou zapojené piezoelektrické ovladače (45, 65), působící ve stejném směru, přičemž mezi oběma piezoelektrickými ovladači (45, 65) je uspořádán hydraulický převaděč (55).

(74) Matějka Jan JUDr., Národní 32, Praha, 11000;

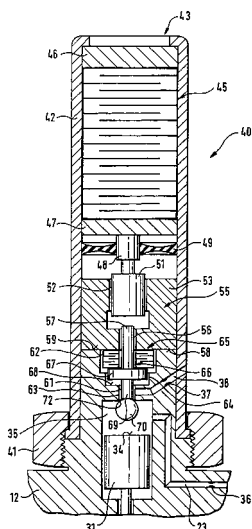

7 (51) **F 02 M 47/02**

(21) **2002-608**

(71) ROBERT BOSCH GMBH, Stuttgart, DE;

(72) Boecking Friedrich, Stuttgart, DE;

(54) **Injektor, zejména k řízení vstřikování paliva**

(22) 10.08.2000

(32) 20.08.1999

(31) 1999/19939445

(33) DE

(86) PCT/DE00/02675

(87) WO 01/014715

(57) Injektor (18) má uzavírací člen (30), na který hydraulicky působí ovládací zařízení (44, 52, 54), a těleso (54) ventilu, pohyblivě vedené v řídicím kanálu (44), které je ovládáno piezoelektrickým ovladačem (52), a které reguluje ve vzájemném působení se dvěma ze sebou ležícími řídicími průřezy (68, 70) tlakové spojení mezi přítokovým kanálem (24) vedoucím vysoký tlak a odtokovým kanálem (46). První řídicí průřez (68), ve směru činnosti tělesa (54) ventilu přítom, vytváří s tělesem (54) ventilu sedlový ventil (51) a druhý řídicí průřez (70) vytváří šoupátkový ventil (71). V maximálně vychýleném stavu tělesa (54) ventilu vzniká mezi tělesem (54) a stěnou druhého řídicího průřezu (70) škrticí štěrbin (72), která určuje tlakové poměry v injektoru (18) a tím vstřikované množství za jednotku času.

(74) Matějka Jan JUDr., Národní 32, Praha, 11000;

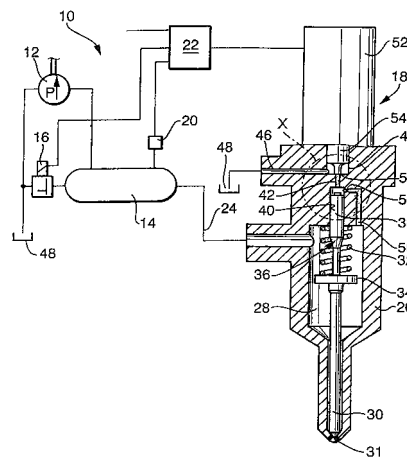

7 (51) **F 02 M 51/06**

(21) **2002-503**

(71) ROBERT BOSCH GMBH, Stuttgart, DE;

(72) Kienzler Dieter, Leonberg, DE;

Schuerg Stefan, Ludwigsburg, DE;

(54) **Ventil k řízení kapalin**

(22) 23.05.2001

(32) 14.06.2000

(31) 2000/10029296

(33) DE

(86) PCT/DE01/01960

(87) WO 01/096733

(57) Ventil obsahuje piezoelektrický ovladač, hydraulický převaděč (2), který obsahuje první píst (3), druhý píst (4) a tlakový prostor (5), uspořádaný mezi těmito písty (3, 4), a člen (6) ventilu, který je spojen s druhým pístem (4) a je uváděn do kontaktu s alespoň prvním sedlem (7) ventilu. Ventil též obsahuje oddělený nastavovací element (10) pro nastavení zdvihu členu (6) ventilu.

(74) Matějka Jan JUDr., Národní 32, Praha, 11000;

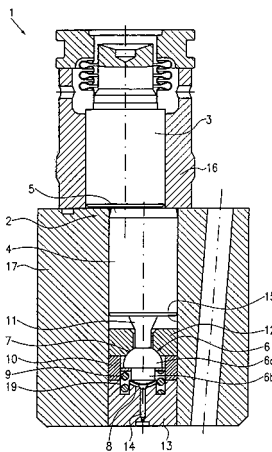
7 (51) **F 02 M 51/06**(21) **2002-593**

(71) ROBERT BOSCH GMBH, Stuttgart, DE;

(72) Ruehle Wolfgang, Ditzingen, DE;

Stier Hubert, Asperg, DE;

Boee Matthias, Ludwigsburg, DE;

Hohl Guenther, Stuttgart, DE;

Keim Norbert, Loechgau, DE;

(54) **Vstřikovací ventil paliva**

(22) 17.08.2000

(32) 18.08.1999

(31) 1999/19939133

(33) DE

(86) PCT/DE00/02801

(87) WO 01/012977

(57) Vstřikovací ventil (1) má piezoelektrický nebo magnetostrikční ovladač (10), uzavírací těleso (6), ovladatelné ovladačem (10), které spolupůsobí s dosedací plochou (4) ventilu pro vytvoření těsnícího sedla, a zařízení (32) pro vyrovnávání teplot. Zařízení (32) pro vyrovnávání teplot má pouzdro (33), elasticky tvarovatelné podle směru (23) činnosti ovladače (10), a nejméně jedno škrtkové ústrojí (35), spojující vnitřní prostor (34) pouzdra (33) s tokem (15) paliva vstřikovacího ventilu (1) paliva, jehož průřez je dimenzován tak, že umožňuje vstup a výstup paliva v pouzdře (33) zařízení (32) pro vyrovnávání teplot při teplotně podmíněných změnách délky konstrukčních prvků vstřikovacího ventilu (1) paliva.

(74) Matějka Jan JUDr., Národní 32, Praha, 11000;

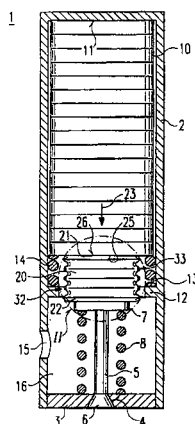
7 (51) **F 02 M 59/46**(21) **2002-569**

(71) ROBERT BOSCH GMBH, Stuttgart, DE;

(72) Boecking Friedrich, Stuttgart, DE;

(54) **Ventil k řízení kapalin**

(22) 01.08.2000

(32) 20.08.1999, 22.01.2000

(31) 1999/19939488, 2000/10002720

(33) DE, DE

(86) PCT/DE00/02534

(87) WO 01/014731

(57) K vyrovnávání změn v roztahování piezoelektrického ovladače (2) ve směru zdvihu, způsobených změnami teploty, je upraven vyrovnávací element (7), sestávající z materiálu, který má součinitel tepelné roztažnosti, odpovídající přibližně součiniteli tepelné roztažnosti materiálu piezoelektrického ovladače (2). Piezoelektrický ovladač (2) a vyrovnávací element (7) proto vykazují při určité změně teploty srovnatelnou změnu svého roztažení ve směru zdvihu. Ventil je určen k použití u vstřikovacích zařízení paliva pro spalovací motory.

(74) Matějka Jan JUDr., Národní 32, Praha, 11000;

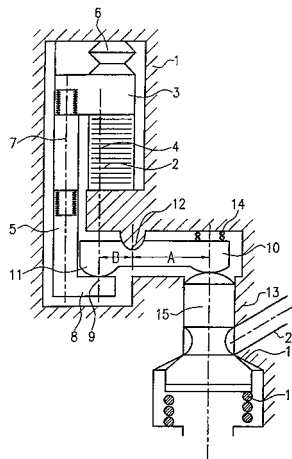
7 (51) **F 02 M 59/46**(21) **2002-609**

(71) ROBERT BOSCH GMBH, Stuttgart, DE;

(72) Mattes Patrick, Stuttgart, DE;

(54) **Vstřikovací systém s piezoelektrickým nastavovačem a způsob jeho provozu**

(22) 10.08.2000

(32) 20.08.1999

(31) 1999/19939520

(33) DE

(86) PCT/DE00/02680

(87) WO 01/014734

(57) V kontinuálním provozu vstřikovacího systému, s piezoelektrickým nastavovačem (10), s hydraulickým převodníkem (12) a s řídicím ventilem (14) je možné zdvih piezoelektrického nastavovače (10) přenést na řídicí ventil (14) přes hydraulické médium v hydraulickém převodníku (12). Piezoelektrický nastavovač (10) a komponenty hydraulického převodníku (12) jsou uspořádány vzhledem k řídicímu ventilu tak, že alespoň část zdvihu piezoelektrického nastavovače (10) je možné přenést na řídicí ventil (14) přímo. U způsobu provozu se piezoelektrický nastavovač (10) aktivuje elektricky a dává podnět ke zdvihu, zdvih se v první fázi přenáší na řídicí ventil (14) přímo, a ve druhé fázi přenáší na řídicí ventil (14) hydraulicky a řídicí ventil (14) se prostřednictvím zdvihu otevírá.

(74) Matějka Jan JUDr., Národní 32, Praha, 11000;

7 (51) **F 02 M 59/46**(21) **2002-569**

(71) ROBERT BOSCH GMBH, Stuttgart, DE;

(72) Boecking Friedrich, Stuttgart, DE;

(54) **Ventil k řízení kapalin**

(22) 01.08.2000

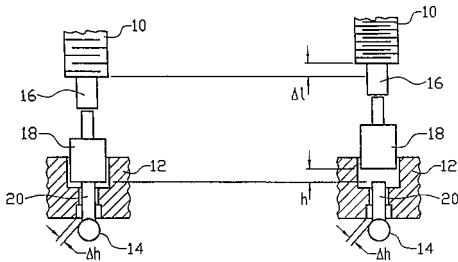

7 (51) **F 04 B 13/00, F 04 B 17/03, F 04 B 43/08**

(21) **2003-62**

(71) JESSE Gerhard, Wedemark, DE;

(72) Jesse Gerhard, Wedemark, DE;

(54) **Čerpadlo**

(22) 01.06.2001

(32) 13.07.2000

(31) 2000/10034095

(33) DE

(86) PCT/EP01/06278

(87) WO 02/006670

(57) Čerpadlo je provedeno s komorou, se vstupním ventilem (6) ve vstupu (4) do komory a s výstupním ventilem (28) ve výstupu (20) z komory, s dělicím prostředkem rozdělujícím komoru na dvě dílčí komory (2, 18) vratně pohyblivým ve směru dopravy a pro vykonávání vratného pohybu spojeným s hnacím zařízením, a s dělicím ventilem (38), uspořádaným v dělicím prostředku, spojujícím obě dílčí komory (2, 18) a otevírajícím ve směru dopravy. Dílčí komory (2, 18) mají navzájem lícující, v podstatě válcové vnější stěny s proměnnou délkou v osovém směru. Dělicí prostředek je tvořen dělicím dílem (34) těsně spojeným s vnějšími stěnami, v němž je, s výhodou koaxiálně, uspořádan dělicí ventil (38), a s nímž je činně spojeno hnací zařízení.

(74) Matějka Jan JUDr., Národní 32, Praha, 11000;

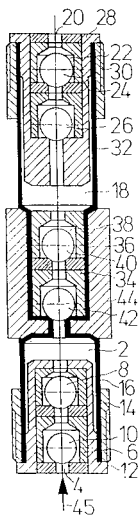

7 (51) **F 16 B 37/12, F 16 B 39/30**

(21) **2002-4063**

(71) REED Gary J., Turlock, CA, US;

(72) Reed Gary J., Turlock, CA, US;

(54) **Systém a zařízení pro výměnu závitů**

(22) 12.06.2001

(32) 12.06.2000

(31) 2000/592118

(33) US

(86) PCT/US01/14851

(87) WO 01/096751

(57) Systém a zařízení na výměnu závitů umožňuje nahradit poškozené závitů v předmětu (12) závitů, identickým s

poškozeným závitů, přičemž se zvětší původní otvor se závitů a zasune se závitová vložka (10) do otvoru, který je nově opatřen závitů. Závitová vložka (10) je upevněna do zvětšeného otvoru pomocí závitů, který ji bezpečně drží na místě. Zavrtáním závitové vložky (10) do zvětšeného otvoru, opatřeného závitů je vytvořena kapsa (11) pod hnací hlavou závitové vložky (10) a následně je vytvořeno těsnění mezi závitovou vložkou (10) a předmětem (12).

(74) Kendereški Dušan, Lidická 51, Brno, 60200;

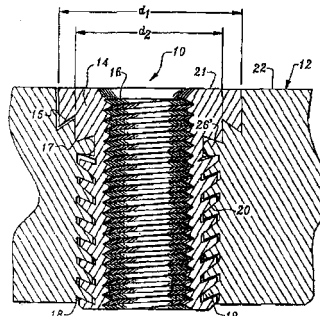

7 (51) **F 16 C 41/00, B 02 C 2/00, B 02 C 25/00, G 01 M 13/04**

(21) **2002-3050**

(71) METSO MINERALS (TAMPERE) OY, Tampere, FI;

(72) Nieminen Iipo, Sivikkala, FI;

Heikkilä Juhamatti, Tampere, FI;

Patosalmi Juha, Tampere, FI;

(54) **Způsob sledování stavu opotřebení ložisek u kuželového drtiče a kuželový drtič**

(22) 13.03.2002

(32) 23.03.2001

(31) 2001/010599

(33) FI

(86) PCT/FI02/00198

(87) WO 15578/CZ/103

(57) Při způsobu sledování stavu opotřebení ložisek u kuželového drtiče pro snížení poruch způsobených opotřebením ložisek se provádí monitorování frikční síly mezi ložiskovými povrchy v drtiči senzory, načež naměřené hodnoty se odesílají do varovného a/nebo kontrolního systému drtiče. Kuželový drtič obsahuje alespoň jeden senzor (34, 35, 36, 37) reakční síly točivého momentu upravený pro poskytnutí výstupního signálu frikční síly mezi povrchy ložiska (12, 13, 17, 24, 25, 26).

(74) PATENTSERVIS PRAHA a.s., Jivenská 1, Praha 4, 14000;

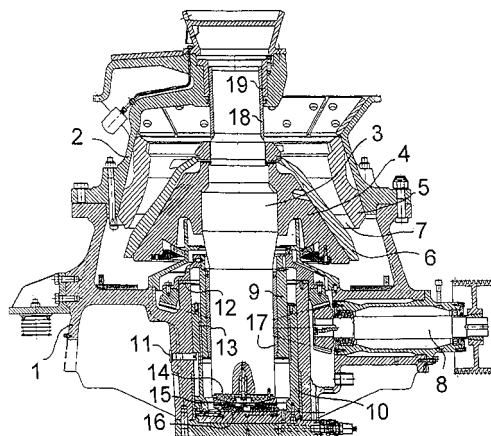

7 (51) **F 16 D 51/00**

(21) **2001-4017**

(71) TATRA, A.S., Kopřivnice, CZ;

(72) Třetina Josef Ing., Kopřivnice, CZ;

- (54) **Bubnová brzda**  
 (22) 07.11.2001  
 (57) řešení se týká bubnové brzdy, obzvláště pro hnací kola motorových vozidel, se dvěma vnitřními brzdovými čelistmi, jejichž stojiny jsou jedněmi konci opřeny o kozlík, připojený k brzdovému nosníku a druhými konci o rozpěrný člen, připojený rovněž k brzdovému nosníku a s vratnou listovou pružinou, jejíž jeden konec je opřen o opěrné místo na stojině a která je mezi svými konci opřena o část, pevně spojenou s brzdovým nosníkem, přičemž každá brzdová čelista (7) je odpružena vlastní vratnou listovou pružinou (8), který je svými oběma konci opřena o opěrná místa (73) na stojině (71) brzdové čelisti (7) a v oblasti mezi svými konci je opřena o podpěrný člen (42), pevně spojený s brzdovým nosníkem (4).  
 (74) Buršík Milan Ing., Plzeňská 218/1925, Praha 5, 15000;

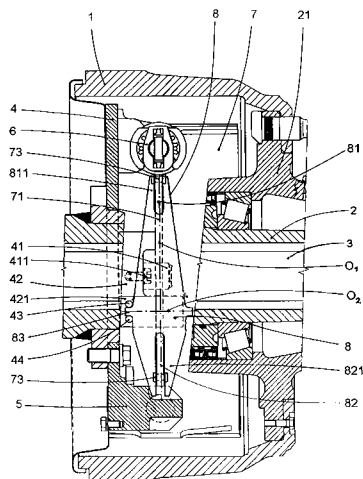

- 7 (51) **F 16 L 15/04, F 16 L 15/06, E 21 B 17/042**  
 (21) **2003-305**  
 (71) VALLOUREC MANNESMANN OIL & GAS FRANCE, Aulnoye-Aymeries, FR;  
 (72) Coulon Jean Luc, Monceau Saint Waast, FR; Noel Thierry, Sebourg, FR; Roussie Gabriel, Mons En Baroeuil, FR; Varenne Emmanuel, Villefranche-Sur-Saone, FR;  
 (54) **Trubkový závitový spoj schopný deformace s cílem zvětšení průměru a způsob jeho výroby**  
 (22) 25.06.2001  
 (32) 30.06.2000  
 (31) 2000/0008510  
 (33) FR  
 (86) PCT/FR01/02005  
 (87) WO 02/001102  
 (57) Trubkový závitový spoj schopný deformace v oblasti průměru zahrnující vnitřní závitový element (1) na jednom z konců první trubky (11) a vnější závitový element (2) na příslušném konci druhé trubky (12). Vnitřní závitový element (1), směrem ke svému volnému konci zahrnuje vnější závit (3) a vnitřní přírubu (5) s vnější obvodovou plochou (7) zakončenou, příčně vzhledem k ose závitového spoje, plochou (9) vnitřního konce prstencového tvaru. Vnější závitový element (2) zahrnuje vnitřní závit (4) korespondující s vnějším závitěm (3) a závit opatřenou vnější objímku (6) pro uložení vnitřní příruby (5). Vnější objímka (6) zahrnuje vnitřní obvodovou plochu (8) a plochu (10) vnějšího osazení, která je prstencová a má částečně příčnou orientaci s tím, že vnější závit (3) je upevněn do vnitřního závitě (4) v poloze, ve které se plocha (9) vnitřního konce nachází ve vzájemném záběru s plochou (10) vnějšího osazení. Pro zajištění schopnosti utěsnění a maximálního vnitřního průchozího příčného průřezu závitového spoje, po rozšiřování jeho průměru v oblasti plastické deformace, mají prstencové plochy (9) vnitřního konce a plochy (10)

vnějšího osazení, před rozšiřováním spoje, komplementární tvary pro vzájemné uložení. Vnější obvodová plocha (7) vnitřní příruby (5) je vzhledem k vnitřní obvodové ploše (8) vnější objímky (6) uspořádána s malou vůlí.

- (74) Všeček Miloš JUDr., Hálkova 2, Praha 2, 12000;

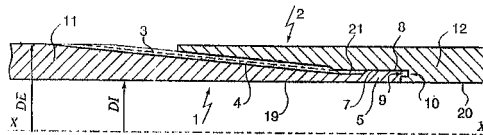

- 7 (51) **F 16 L 37/38**  
 (21) **2003-661**  
 (71) A. RAYMOND & CIE, Grenoble-Cedex, FR;  
 (72) Martin-Cocher Daniel, Grenoble, FR; Moretti Erminio, Grenoble, FR; Raymond Albert, Claix, FR;  
 (54) **Zástrčná přípojka**  
 (22) 06.09.2001  
 (32) 29.09.2000  
 (31) 2000/10048502  
 (33) DE  
 (86) PCT/EP01/10271  
 (87) WO 02/027233  
 (57) Automaticky uzavírací uzávěr výtoku je opatřen zástrčným spojením sestávajícím z válcovitého záchrtného pouzdra (1) s otvorem (4) k zavádění trubkovité zástrčné části (5), která je opatřena obvodovým přídržným žebrem (8), které je zaskočitelné v blokovacím prvku (9), upraveném v zaváděcí oblasti záchrtného pouzdra (1). V záchrtném pouzdře (1) se dále nacházejí těsnicí kroužky (11, 12) k utěšňování prstencové spáry mezi vnitřní stěnou (20) záchrtného pouzdra (1) a zavedenou zástrčnou částí (5). Kromě toho je v průtokovém prostoru záchrtného pouzdra (1) upraveno ventilové těleso (16), kterým se průtokový prostor automaticky uzavírá a při zavádění zástrčné části (5) se tlačí její čelní plochou (26) proti síle spirálové pružiny do otevírací polohy. Ventilové těleso (16) je výhodně vytvořeno jako pouzdro (21), které je na svém konci, odvráceném od zaváděcího otvoru, uzavřeno uzavírací stěnou (22) a je prostoupeno radiálními žebry (23). Na zadní straně uzavírací stěny (22) jsou natvarována čtyři po obvodu rovnoměrně rozdělená osově paralelní žebra (18), která jsou podélně posuvně vedena v příslušných podélných drážkách (19) ve vnitřní stěně (20) záchrtného pouzdra (1).  
 (74) Všeček Miloš JUDr., Hálkova 2, Praha 2, 12000;

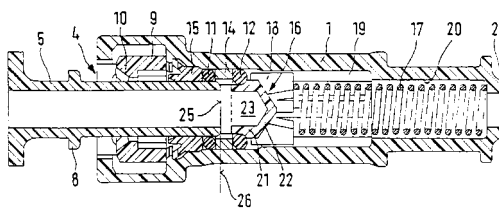

- 7 (51) **F 21 V 8/00**  
 (21) **2002-3803**  
 (71) LUCITE INTERNATIONAL UK LIMITED, Southampton, GB;  
 (72) Allison Heather, Darlington, GB;  
 (54) **Osvětlovací zařízení s okrajovým světelným zdrojem**  
 (22) 04.05.2001  
 (32) 19.05.2000, 24.06.2000  
 (31) 2000/0012003, 2000/0015401  
 (33) GB, GB  
 (86) PCT/GB01/01973  
 (87) WO 01/088432  
 (57) Osvětlovací zařízení s okrajovým světelným zdrojem,



keré má alespoň jeden světelný zdroj (13, 14) a světlo-přenašející desku (10), která má alespoň jeden světlo-  
vyvádějící povrch (12) a alespoň jeden světlo-zavádějící  
okraj, kolmý ke světlo-  
vyvádějícímu povrchu (12).  
Světelný zdroj (13, 14) je přilehlý ke světlo-zavádějícímu  
okraji tak, že světlo ze světelného zdroje (13, 14) je  
zavedeno do světlo-přenašející desky (10) skrze světlo-  
zavádějící okraj vedeno skrze světlo-přenašející desku  
(10). Světlo-  
vyvádějící povrch (12) je rovnoměrně  
zdrsněný podél světlo-  
vyvádějícímu povrchu (12).  
Zdrsnění je dostatečně jemné k poskytnutí průměrné  
hodnoty parametru Ra podél světlo-  
vyvádějícímu povrchu  
(12) nižší než 1,0  $\mu\text{m}$  tloušťky světlo-přenašející desky  
(10) nebo úbytku světelného výkonu podél světlo-  
vyvádějícího povrchu (12) nižšího než 5000 lx.

(74) Hakr Eduard Ing., Přístavní 24, Praha 7, 17000;

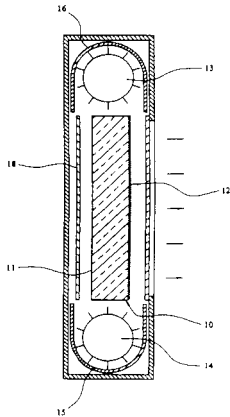

7 (51) **F 23 K 3/02, F 04 D 29/26, F 04 D 23/00**

(21) **2003-255**

(71) ALSTOM (SWITZERLAND) LTD, Baden, CH;

(72) Case Jeffrey A., East Granby, CT, US;

(54) **Odsávací pro rozměňovací a spalovací systém pro pevná paliva se zdokonalenou ventilátorovou jednotkou**

(22) 13.02.2001

(32) 01.08.2000

(31) 2000/629526

(33) US

(86) PCT/IB01/00292

(87) WO 02/010647

(57) Odsávací (16) pro rozměňovací a spalovací systém pro pevná paliva obsahuje ventilátorovou jednotku (26) pro vedení uhlí sáním pláštěm (36) ventilátorové jednotky (26), která je upevněna v plášti (36) k hřídeli (34) k umožnění rotačního pohybu kolem rotační osy hřídele (34). Ventilátorová jednotka (26) obsahuje několik lopatek (42), náboj (44) a ochrannou sestavu (54) pro ochranu náboje (44) před opotřebením. Ochranná sestava (54) obsahuje otěruvzdornou desku (56) a spojovací prostředek pro připevnění desky (56) k volnému konci (52) hřídele (34) nebo volnému konci (48) náboje (44).

(74) Hakr Tomáš Ing., Přístavní 24, Praha 7, 17000;

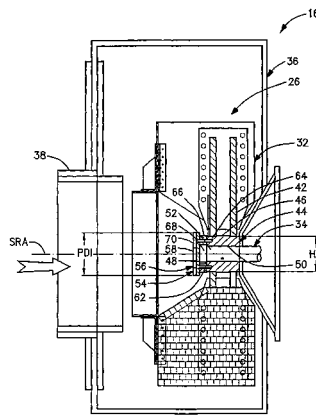

7 (51) **F 23 M 13/00**

(21) **2002-2560**

(71) J. EBERSPÄCHER GMBH & CO., Esslingen, DE;

(72) Krämer Michael, Stuttgart, DE;

(54) **Uspořádání spalovací komory, zejména pro vytápěcí zařízení**

(22) 09.01.2001

(32) 02.02.2000

(31) 2000/10004508

(33) DE

(86) PCT/EP01/00144

(87) WO 01/057442

(57) Uspořádání (1) spalovací komory (2), zejména pro vytápěcí zařízení má spalovací komoru (2) a následně uspořádaným plamenem (3). Uspořádání (1) je určeno zejména pro s kapalným palivem provozované vodní nebo vzduchové vytápění motorového vozidla ve formě pomocného nebo náhradního vytápění. Jeho podstata spočívá v tom, že obsahuje nejméně jednu spalinopropustnou vložku (4) z tepelně odolného materiálu, uspořádanou v plamenci (3) a/nebo ve vedení (5) spalin za plamencem (3).

(74) Matějka Jan JUDr., Národní 32, Praha, 11000;

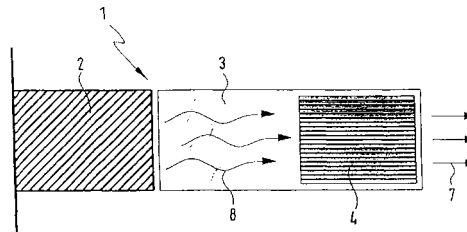

7 (51) **F 23 Q 7/00**

(21) **2002-2664**

(71) SAINT-GOBAIN CERAMICS AND PLASTICS, INC., Worcester, MA, US;

(72) Hamel Scott M., Wilton, NH, US;

(54) **Zapalovací svíčka s ochranným krytem zapalovacího elementu a způsob její výroby**

(22) 03.02.2001

(32) 04.02.2000

(31) 2000/498309

(33) US

(86) PCT/US01/03604

(87) WO 01/057445

(57) Zapalovací svíčka (200, 400, 500) s ochranným krytem (201, 301, 601, 701) zapalovacího elementu (206, 406, 506) má zapalovací element (206, 406, 506) umístěný v podélné ose trubkového krytu (201, 301, 601, 701), který má alespoň jeden souvislý nebo dělený otevřený zářez (204, 304, 604), který je do něj provedený pro průchod proudy plynu a vzduchu a tvoří tak v trubkovém krytu (201, 301, 601, 701) jednu nebo více otevřených

šroubovic. Způsob výroby zapalovací svíčky (200, 400, 500) spočívá ve vytlisování polotovaru krytu (201, 301, 601, 701) z plechu ve formě dvou obdélníkových dílů spojených úzkým krčkem, z nich v jednom se vytvoří alespoň jeden šikmý otevřený zářez (204, 304, 604), následného vyformování obdélníkových dílů na trubkové úseky a umístění zapalovacího elementu (206, 406, 506) do podélné osy trubkového krytu (201, 301, 601, 701). Jedno výhodné provedení krytu (401) zapalovacího elementu (406) zapalovací svíčky (400) je kovová šroubová cívka. Další možné provedení trubkového krytu zapalovací svíčky (500) tvoří keramická, dutá válcová objímka (508) s alespoň jednou dírou (520). Trubkový kryt (201, 301, 601, 701) chrání zapalovací element (206, 406, 506) před náhodným poškozením nebo zlomením, dovoluje optimální proudění plynu a vzduchu k zapalovacímu elementu (206, 406, 506) a usnadňuje tak zapálení plynu.

(74) Herman Václav Ing., Hlavní 43, Průhonice, 25243;

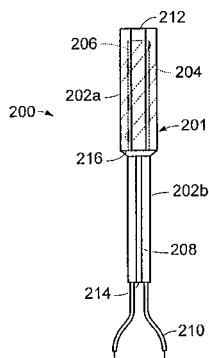

7 (51) **F 24 D 3/10, F 24 D 19/08**

(21) **1997-3806**

(71) SPIRO RESEARCH B. V., Helmond, NL;

(72) Roffelsen Franciscus, Helmond, NL;

(54) **Způsob řízení expanze v uzavřeném oběhovém systému a uzavřený oběhový systém k provádění tohoto způsobu**

(22) 03.06.1996

(32) 02.06.1995

(31) 1995/1000494

(33) NL

(86) PCT/NL96/00219

(87) WO 96/038694

(57) Způsob řízení expanze v uzavřeném oběhovém systému s proměnlivou teplotou, kde je přítomen vzduch nebo jiný plyn odebíraný z obíhající kapaliny zachycováním bublin přiváděných do hlavy (4, 4'), která je opatřena oddělovacím povrchem mezi kapalinou a vzduchem nebo jiným plynem a kde je odebírání vzduch nebo jiný plyn shromažďován a z níž je vzduch nebo jiný plyn vypouštěn řízeným odvzdušňovacím ventilem (12, 12') do okolí nebo shromažďovacího prostoru, přičemž jsou učiněna opatření pro průvodní expanzi a smršťování kapaliny při změně teploty v uzavřeném oběhovém systému, a dále opatření pro umožnění přidání tlakové kapaliny, odebírané z vnějšího zdroje pomocí prostředků, do systému. Objem vzduchu nebo jiného plynu ve vzduchové nebo plynové hlavě (4, 4') se monitoruje pomocí detekce pohybu oddělovacího povrchu a při překročení předem určené hodnoty objemu se otevře kapalinový ventil (6), kterým se přivádí kapalina do vzduchové nebo plynové hlavy (4, 4'), dokud není znovu dosaženo takového objemu vzduchu nebo jiného plynu v hlavě (4, 4'), který je opět roven předem určené hodnotě objemu, načež se kapalinový ventil (6) uzavře. Uzavřený oběhový systém má u uzavřeného konce odvzdušňovacího ústrojí uspořádan kapalinový ventil (6), napojený na přívod doplňované kapaliny a opatřený ovládacím členem (8), na který je navěšen plovák (10, 10') pohyblivě uložený v plynové nebo vzduchové hlavě (4, 4').

(74) PATENTSERVIS PRAHA a.s., Jivenská 1273, Praha 4, 14000;

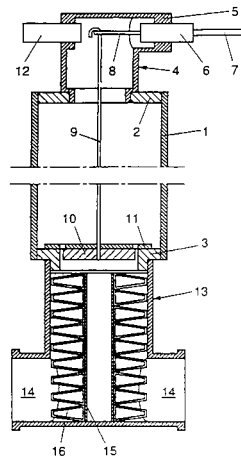

7 (51) **F 24 D 3/18, F 24 D 17/02, F 24 D 15/04**

(21) **2001-3727**

(71) KLAZAR Luděk Ing., Litomyšl, CZ;

PETRÁK Jiří Prof. Ing. CSc., Praha, CZ;

(72) Klazar Luděk Ing., Litomyšl, CZ;

Petrák Jiří Prof. Ing. CSc., Praha, CZ;

(54) **Tepelné čerpadlo typu vzduch/voda**

(22) 16.10.2001

(57) Tepelné čerpadlo typu vzduch/voda je opatřeno zařízením pro odtávání výparníku (4) reverzací, které sestává ze čtyřcestného ventilu (5) uspořádaného propojitelně s výparníkem (4), kompresorem (1) a kondenzátorem (2), a z výměníku (7), zařazeného mezi kondenzátorem (2) a obousměrným expanzním ventilem (19), přičemž výměník (7) je uspořádan v akumulační nádrži (8).

(74) Ziegrosser Miroslav Petr, Pernerova 10, Praha 8, 18600;

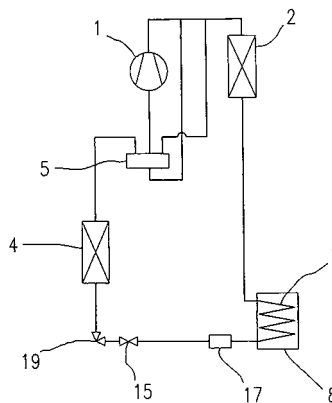

7 (51) **F 24 J 2/00**

(21) **2001-4112**

(71) ŠMÍD Antonín, Praha, CZ;

(72) Šmíd Antonín, Praha, CZ;

(54) **Způsob předávání tepelné energie a zařízení k provádění tohoto způsobu**

(22) 14.11.2001

(57) Způsob předávání tepelné energie spočívá v tom, že se tepelná energie ze vstupního média předává do pracovního média tvořeného slitinou kovů s bodem tání v rozmezí 50 až 75 °C a smršťením maximálně 0,5 %. Ohřáté pracovní médium se přivádí do horní části nádoby s vodou odkud je vytlačováno a vlastní gravitací přiváděno do vody, které předává svou tepelnou energii, čímž se voda mění na přehřátou páru vhodnou pro další využití. Zařízení k provádění tohoto způsobu je tvořeno výměníkem (1) vstupní médium/pracovní médium. K výměníku (1) je

připojen vyvíječ (2) vysokotlaké přehřáté páry, tvořený nádobou (21) v jejíž horní části je umístěna komora (22), spojená s přívodem (23) pracovního média od výměníku (1). Nádoba (21) je opatřena na svém dnu množstvím otvorů (24) pro průtok pracovního média. Dále je nádoba (21) opatřena výstupem (25) ostré páry a ve spodní části nádoby (21) je umístěn výstup (26) pracovního média, propojený s výměníkem (1).

- (74) Kratochvíl Václav Ing., Husníkova 2082, Praha 5, 15800;

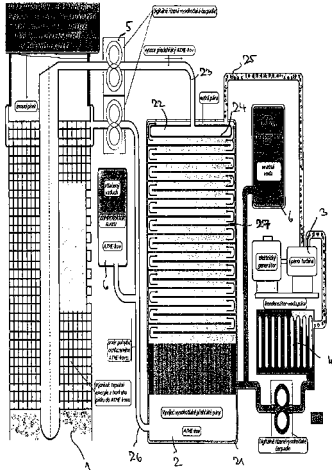

- 7 (51) **F 25 D 17/02, F 25 D 31/00, A 23 L 3/36**  
 (21) **2002-3739**  
 (71) SUPACHILL INTERNATIONAL PTY. LTD., West Heidelberg, AU;  
 (72) Wood Brian, Lubbock, TX, US;  
 Cassell Allan J., West Heidelberg, AU;  
 (54) **Způsob řízeného vysokorychlostního ochlazování, chlazení nebo mražení**  
 (22) 16.05.2001  
 (32) 18.05.2000  
 (31) 2000/205635  
 (33) US  
 (86) PCT/US01/15821  
 (87) WO 02/014753  
 (57) Při tomto způsobu se používá chladirenská jednotka (100) se zchlazovanou substancí ponořenou do nádrže (110) s chladicí kapalinou (140), která je uváděna do oběhu kolem substance pomocí jednoho nebo více oběhových ústrojí (134). V nádrži je též uspořádán tepelný výměník (120), který odnímá teplo ze zchlazované substance a je napojen na chladicí jednotku (190), která z něj odnímá teplo přijaté ze zchlazované substance.  
 (74) PATENTSERVIS PRAHA a.s., Jivenská 1, Praha 4, 14000;

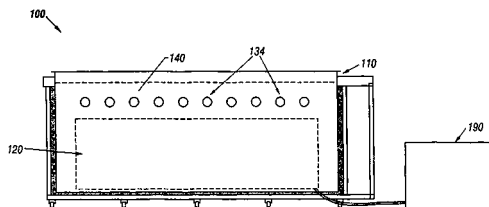

- 7 (51) **F 25 J 3/06, F 25 J 5/00**  
 (21) **2001-3726**  
 (71) ATEKO, A. S., Hradec Králové, CZ;  
 MORAVSKÉ NAFTOVÉ DOLY A. S., Hodonín, CZ;  
 (72) Luner Karel Ing., Hodonín, CZ;  
 Hromek Lubomír Ing., Prušánky, CZ;  
 Svoboda Jaroslav Ing., Hodonín, CZ;

Czihal Petr Ing., Potštát, CZ;  
 Baumgartl Jiří Ing., Hradec Králové, CZ;  
 Schustr Pavel Ing. CSc., Hradec Králové, CZ;  
 Štryncl Vladimír Ing. CSc., Hradec Králové, CZ;

- (54) **Zařízení pro nízkoteplotní separaci plynu**  
 (22) 16.10.2001  
 (57) Předmětem vynálezu je zařízení, ve kterém se surový plyn přivádí do separátoru (1) hrubých nečistot, ze kterého se vede přívodním potrubím (9) do prvního výměníku (2) tepla, ze kterého se vede potrubím (10) k druhému výměníku (3) tepla přes redukční ventil (7) a od tohoto druhého výměníku (3) tepla se plyn vede přes chladicí zařízení (4) potrubím (12) plynu do nízkoteplotního separátoru (5) plynné a kapalné frakce.  
 (74) Brykner Jan, Resslerova 741, Hradec Králové, 50002;

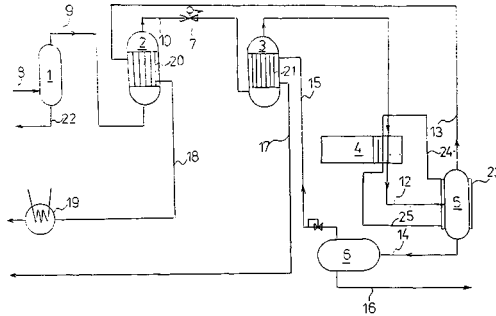

- 7 (51) **F 27 B 7/20, C 04 B 7/43**  
 (21) **2003-232**  
 (71) F. L. SMIDTH A/S, Valby, DK;  
 (72) Skaarup Jensen Lars, Vallensbaek, DK;  
 Thomsen Kent, Roskilde, DK;  
 (54) **Způsob a zařízení na výrobu cementového slínku**  
 (22) 19.07.2001  
 (32) 24.08.2000  
 (31) 2000/1253  
 (33) DK  
 (86) PCT/IB01/01296  
 (87) WO 02/016849  
 (57) Cementová surová moučka se předehřívá v předehříváči (1), kalcinuje se v kalcinátoru (3) sestávajícím z horního konce (3a) a dolního konce (3b), vypaluje se na slíněk v peci (5) a chladí se v následujícím chladiči (7) slínku. Spaliny z pece (5) se zavádějí do horního konce (3a) kalcinátoru (3), palivo se také zavádí do horního konce (3a) kalcinátoru (3), suspenze spalin a paliva se vede dolů skrz kalcinátor (3), předehřátý vzduch z chladiče (7) slínku a předehřátá surová moučka z předehříváče (1) v kombinaci nebo zvlášť se dodávají do kalcinátoru (3) v místě pod zónou, kde se přivádějí spaliny z pece (5) a palivo. Předehřátý vzduch se vede dolů skrz kalcinátor (3), přičemž se postupně směšuje se suspenzí spalin s palivem, surová moučka se působením tíže vede dolů skrz kalcinátor (3) podél jeho stěny, přičemž suspenduje ve spalinách na dolním konci (3b) kalcinátoru (3) a dopravuje se do dělicího prostředku (4) k oddělení surové moučky, která se následně vede do pece (5). Tím se dosahuje podstatného snížení NO<sub>x</sub>, který se vede do kalcinátoru (3) spolu se spalinami z pece (5), vysokého stupně vyhoření paliva i když se používají paliva s nízkým obsahem těkavých složek a nízkého stupně konverze dusíku, který se přivádí do kalcinátoru (3) spolu s palivem, na NO<sub>x</sub>.  
 (74) PATENTSERVIS PRAHA a.s., Jivenská 1, Praha 4, 14000;

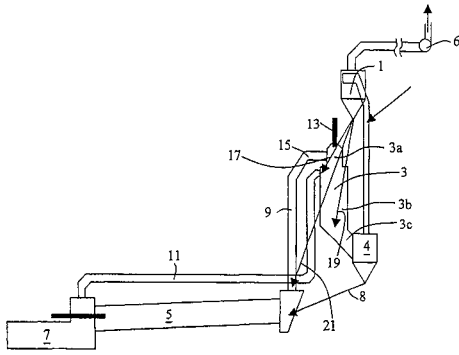

- 7 (51) **F 28 F 9/26, F 28 F 21/00**  
 (21) **2001-4095**  
 (71) HERŠÁLEK Miloš, Liberec, CZ;  
 (72) Heršálek Miloš, Liberec, CZ;  
 (54) **Akumulační dvojčinný výměník tepla**  
 (22) 14.11.2001  
 (57) Akumulační dvojčinný výměník tepla pro ohřev užitkové vody je tvořen izolovanými akumulacními zásobníkem (1) s olejovou náplní (2), s magnetitovým materiálem (3), s elektrickým vyhřívacím tělesem (4) nebo přiváděčem teplého média (10) a pracovním zásobníkem (5) s vinutým potrubím. Ve spodní části pracovního zásobníku (5) je propojovací potrubí (8) s čerpadlem (9) s vyústěním do horní části akumulacního zásobníku (1) a propojovací potrubí (7), umístěné v horní části akumulacního zásobníku (1) s vyústěním do horní části pracovního zásobníku (5).

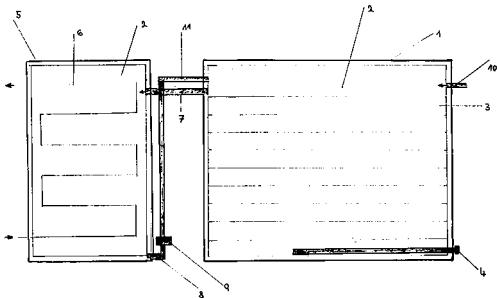

- 7 (51) **F 41 A 11/00, F 41 C 27/00**  
 (21) **2001-4031**  
 (71) BACHAN Jaromír, Znojmo, CZ;  
 (72) Bachan Jaromír, Znojmo, CZ;  
 (54) **Zdvojená ruční palná zbraň**  
 (22) 09.11.2001  
 (57) Zdvojená ruční palná zbraň je tvořena samonabíjecí puškou (1) a krátkou zbraní vyjímatelně vloženou v puškovém závěrovém pouzdru (7) nabíjecí pušky (1). Pro držení a zajištění krátké zbraně tvořené standardní pistolí (3) v puškovém závěrovém pouzdru (7) je standardní pistole (3) opatřena v zadních bočních plochách svého pistolového rámu (15) dvojicí kotevnicích drážek (64, 65) a puškové závěrové pouzdro (7) dvojicí odpovídajících kotevnicích výstupků (62, 63, zatímco v předních bočních plochách pistolového rámu (15) je vytvořena dvojice nosných drážek (37, 38) pro zasunutí odpovídající dvojice nosných listů (35, 36) na pistolovém nosiči (32) a přestavitelně propojených se samonabíjecí puškou (1). Pistolový rám (15) je opatřen společnou spouští (17) s připojeným pistolovým spoušťovým táhlem (69) a puškovým spoušťovým táhlem (70), které je propojeno v puškovém závěrovém pouzdru (7) prostřednictvím výkyvného táhla (75) jednak se spoušťovou pákou (79) samonabíjecí pušky (1), jednak s přepínačem (21) režimu střelby zdvojené ruční palné zbraně.  
 (74) Sedlák Zdeněk Ing., Mendlovo nám. 1a, Brno, 60300;

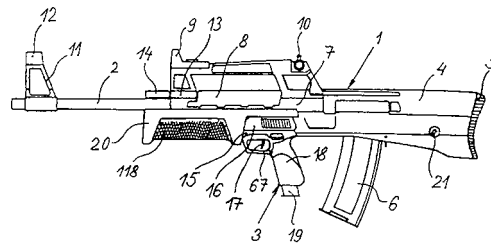

- 7 (51) **F 42 B 12/34**  
 (21) **2002-3019**  
 (71) DYNAMIT NOBEL AMMOTEC GMBH, Fürth, DE;  
 (72) Knappworst Jürgen, Fürth, DE;  
 Krause Bernd, Nürnberg, DE;  
 Muskat Erich, Roth, DE;  
 Riess Friedrich, Fürth, DE;  
 Schikora Irene, Forchheim, DE;  
 (54) **Deformovatelná střela se sníženým množstvím škodlivin, zejména pro malé střelné zbraně**  
 (22) 20.02.2001  
 (32) 07.03.2000  
 (31) 2000/10010500  
 (33) DE  
 (86) PCT/EP01/01868  
 (87) WO 01/067030  
 (57) Z bezpečnostních důvodů je snahou vytvořit typy střel, které jsou zabezpečeny proti průstřelu skrz cílové prostředí. Pro cílenou deformaci je vytvořena deformovatelná střela (1) se sníženým množstvím škodlivin, zejména pro malé střelné zbraně, která má ke špičce střely (1) zúženou přední část (6) a zadní, v podstatě válcovou část. Střela (1) sestává z pláště prostého střelového tělesa (2). V zúžené přední části (6) střelového tělesa (2) je centrálně k podélné ose (15) střely (1) upravena dutina (5), která je vytvořena z válcové části (16) a z nejméně jedné na ni navazující první kuželové části (19). Střelovou špičku tvoří zdvihátko (3), které sestává z hlavy (7) uzavírající otvor (4) dutiny (5) a z dřívku (8), upraveného v dutině (5).  
 (74) Čermák Karel Dr., Národní třída 32, Praha 1, 11000;

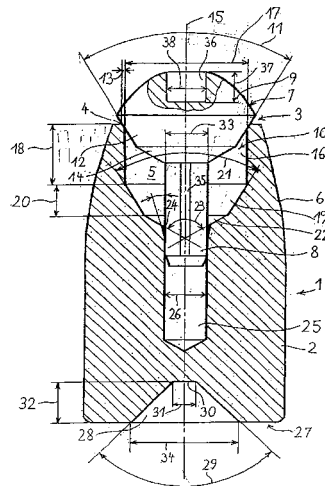

- 7 (51) **F 42 C 19/08**  
 (21) **2001-3923**  
 (71) SELLIER & BELLOT A. S., Vlašim, CZ;  
 (72) Svachouček Václav Ing. CSc., Vlašim, CZ;  
 (54) **Rozbuška pro speciální použití**  
 (22) 01.11.2001  
 (57) Rozbuška pro speciální použití sestává z objímky (1) rozbušky s pevným nebo vloženým dnem (11), ve které jsou umístěny jedna nebo více vrstev sekundární náplně

(2) trhaviny, z pojistky (3) naplněné iniciační třaskavinou, ve které je umístěna vnitřní pojistka (5), a z vnitřní pojistky (5) naplněné výkonovou (6) třaskavinou, přiléhajících přímo k sekundární náplni (2) trhavin.

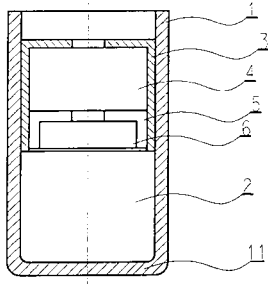

7 (51) **G 01 B 7/30, G 01 C 25/00, G 01 D 5/244**

(21) **2002-3602**

(71) ROBERT BOSCH GMBH, Stuttgart, DE;

(72) Steinlechner Siegbert, Leonberg, DE;  
Wenzler Axel, Leonberg, DE;

(54) **Způsob vyrovnání posunutí snímačů úhlů**

(22) 31.10.2002

(32) 03.11.2001

(31) 2001/10154153

(33) DE

(57) Vynález se týká způsobu vyrovnání posunutí snímačů úhlů, jež určují měřený úhel na základě odpovídajícího sinusového a kosinusového signálu. Pro zlepšení přesnosti měření snímače úhlů se navrhuje, sejmout snímanou hodnotu sinusového signálu ( $S_y$ ), když kosinusový signál ( $S_x$ ) má nulový průchod, a sejmout snímanou hodnotu kosinusového signálu ( $S_x$ ), když sinusový signál ( $S_y$ ) má nulový průchod, a stanovit posunutí ( $S_{x0}$ ,  $S_{y0}$ ) vyhodnocením protilehlých snímaných hodnot ( $S_{x1}$ ,  $S_{x2}$  respektive  $S_{y1}$ ,  $S_{y2}$ ). Podle jiného způsobu se navrhuje sejmout alespoň tři měřené hodnoty, určením sinusového ( $S_y$ ) signálu a kosinusového ( $S_x$ ) signálu pro alespoň tři různé úhly a provést chybové čtvercové přizpůsobení k hypotetickému kruhu pro tyto měřené hodnoty (P1-P8), aby se z toho stanovilo posunutí ( $S_{x0}$ ,  $S_{y0}$ ).

(74) Matějka Jan JUDr., Národní 32, Praha, 11000;

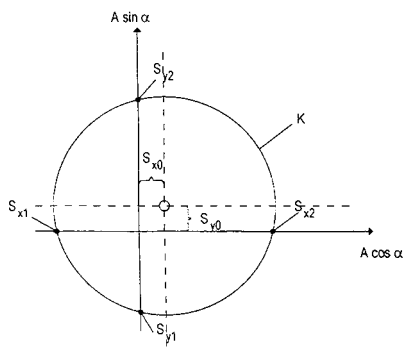

7 (51) **G 01 M 15/00, G 01 M 3/02**

(21) **2002-3044**

(71) MONTUPET S. A., Clichy, FR;  
ACE ENGINEERING, Arcueil, FR;

(72) Meyer Philippe, Ronquerolles, FR;  
Guimbal Frédéric, Paris, FR;  
Couard Daniel, Paris, FR;

(54) **Zkušební stolice pro spalovací motory a způsob zkoušení jejich součástí**

(22) 09.03.2001

(32) 10.03.2000

(31) 2000/0003075

(33) FR

(86) PCT/FR01/00721

(87) WO 01/069195

(57) Zkušební stolice pro spalovací motory je určena pro zkoušení hlav válců spalovacích motorů a jejich součástí, kde spalovací motor obsahuje alespoň jednu spalovací nebo tlakovou komoru (29). Zkušební stolice obsahuje prostředky (10) pro dodávku hydraulické kapaliny do spalovací nebo tlakové komory (29) a prostředky pro řízení tlaku této kapaliny pro simulaci tlakových cyklů ve spalovací nebo tlakové komoře (29). Prostředky pro řízení tlaku obsahují alespoň jeden vysokotlaký zdroj (6) hydraulické kapaliny, alespoň jeden elektromagnetický ventil (7) připadající na spalovací nebo tlakovou komoru (29) pro dodávku hydraulické kapaliny z vysokotlakého zdroje (6) a řídicí prostředky (9) pro pohon každého elektromagnetického ventilu (7) v závislosti na tlaku ve spalovací nebo tlakové komoře (29) a nastavení tlaku. Vynálezový způsob je definován kroky: dodávka hydraulické kapaliny do spalovací nebo tlakové komory, řízení tlaku kapaliny pro simulaci tlakových cyklů ve spalovací komoře, řízení programu pro změny nastavení tlaku ve spalovací nebo tlakové komoře, měření tlaku v každé spalovací nebo tlakové komoře a činnosti alespoň jednoho elektromagnetického ventilu ve spojení se spalovací nebo tlakovou komorou, přičemž tato činnost řídí tlak hydraulické kapaliny ve spalovací nebo tlakové komoře.

(74) PATENTSERVIS PRAHA a.s., Jivenská 1, Praha 4, 14000;

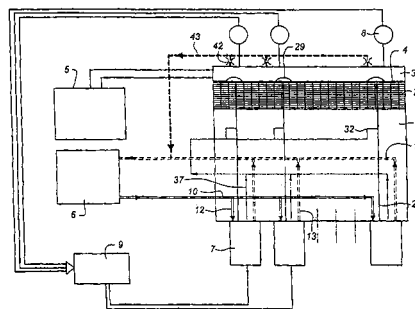

7 (51) **G 01 N 21/27**

(21) **2002-4262**

(71) MATSUSHITA ELECTRIC INDUSTRIAL CO., LTD., Kadoma-shi, JP;

(72) Hisazumi Takao, Ibaraki-shi, JP;  
Gotoh Teruo, Takatsuki-shi, JP;  
Irie Shouichi, Toyonaka-shi, JP;

(54) **Způsob rozlišování plastů a zařízení k jeho provádění**

(22) 26.03.2002

(32) 27.03.2001

(31) 2001/89477

(33) JP

(86) PCT/JP02/02879

(87) WO 02/077618

(57) Způsob rozlišování druhu plastového materiálu (16) zahrnuje přípravu testovaného vzorku (30) plastového materiálu (16), měření infračerveného spektra testovaného vzorku (30) za použití spektroskopie s potlačeným úplným odrazem, porovnávání zjištěného infračerveného spektra s infračerveným spektrem známého plastu. Testovaný vzorek (30) má řez (30d). Infračervené spektrum testovaného vzorku (30) se měří uvedením krystalu (8) pro spektroskopii s potlačeným úplným odrazem do styku s tímto řezem (30d) testovaného vzorku (30).

(74) Všetečka Miloš JUDr., Hálkova 2, Praha 2, 12000;

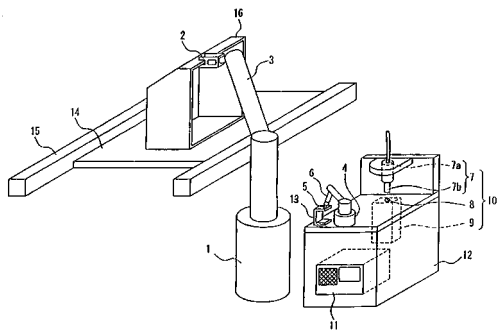
7 (51) **G 01 N 27/00**(21) **2001-4047**(71) THOMAYER Vladislav Ing., Valašské Meziříčí, CZ;  
THOMAYER Vladislav Ing., Valašské Meziříčí, CZ;(72) Thomayer Vladislav Ing., Valašské Meziříčí, CZ;  
Thomayer Vladislav Ing., Valašské Meziříčí, CZ;(54) **Způsob a zařízení pro měření elektrických vlastností nádorové tkáně**

(22) 09.11.2001

(57) Měření elektrických vlastností rakovinné tkáně se provádí prostřednictvím snímacích elektrod ( $e_1$  až  $e_{32}$ ), kdy alespoň jednou snímací elektrodou ( $e_1$  až  $e_{32}$ ) galvanicky oddělenou od měřené tkáně se měří hodnoty elektrických vlastností buněčné membrány. měřené hodnoty elektrických vlastností buněčné membrány jsou snímány více snímacími elektrodami ( $e_1$  až  $e_{32}$ ) připojovanými jednotlivě a/nebo v kombinaci řídicí jednotkou (2). Měřené hodnoty elektrických vlastností buněčné membrány jsou následně přivedeny do vyhodnocovací jednotky (3) pro jejich matematické zpracování a 3D zobrazení. V zařízení pro popsané měření elektrických vlastností rakovinné tkáně prostřednictvím snímacích elektrod ( $e_1$  až  $e_{32}$ ) je alespoň jedna snímací elektroda ( $e_1$  až  $e_{32}$ ) pro měření elektrických vlastností buněčné membrány galvanicky oddělena od měřené tkáně. Snímací elektrody ( $e_1$  až  $e_{32}$ ) jsou mechanicky fixovány pro zachování stálých vzdáleností vzájemně od sebe a od testované tkáně.

(74) Novotný Karel Ing., Terronská 21, Praha 6, 16000;

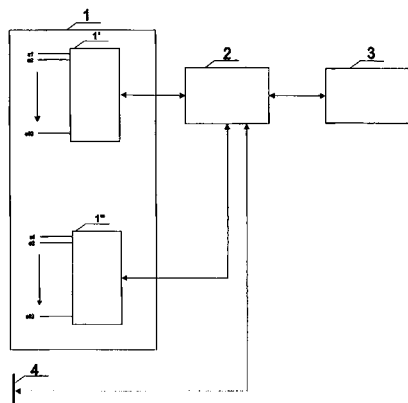
7 (51) **G 01 N 27/22**(21) **2002-3368**(71) LIFESCAN, INC., Milpitas, CA, US;  
(72) Kermani Mahyar Z., Pleasanton, CA, US;  
Teodorczyk Maria, San Jose, CA, US;  
Guo Sherry X., San Jose, CA, US;(54) **Stanovení objemu vzorku v biosenzorech z hlediska jeho přiměřenosti pro měření**

(22) 10.10.2002

(32) 10.10.2001

(31) 2001/974597

(33) US

(57) Uvedené způsoby jsou použitelné pro stanovení, zda objem biologického vzorku je přiměřený k přesnému elektrochemickému stanovení koncentrace analytu. Některé z uvedených způsobů umožňují kompenzování objemu vzorku po zjištění, že uvedený objem je menší než je objem přiměřený, aby bylo možné pokračovat v přesném stanovení koncentrace analytu. Systém (5) pro stanovení objemu je určen k použití ve spojení s biosenzorem (70) jako je elektrochemický detekční proužek a s měřicím přístrojem určeným pro pracovní spojení s uvedeným detekčním proužkem a ke stanovení koncentrace zvolených analytů ve vzorku biologického materiálu. Systém samotný se skládá ze zdroje (52) konvertoru (54) I/V pro signál biosenzoru (70), konvertoru (56) A/D, mikroprocesoru (58) a ze zobrazovací jednotky (60), výhodně LCD displeje.

(74) Čermák Karel Dr., Národní třída 32, Praha 1, 11000;

7 (51) **G 01 N 27/26**(21) **2001-4096**

(71) ING. KREJČÍ - ENGINEERING, S. R. O., Tišnov, CZ;

(72) Krejčí Jan RNDr., Tišnov, CZ;  
Prášek Jan Ing., Brno, CZ;(54) **Zařízení pro chemické analýzy**

(22) 14.11.2001

(57) Zařízení pro chemické analýzy je opatřeno nádobkou (1) pro uložení měřeného vzorku a alespoň jednou měřicí elektrodou (2) uchycenou nepohyblivě na pevné základně (7) zařízení, zatímco nádobka (1) pro uložení měřeného vzorku je spřažena s prostředky pro vyvození pohybu vzorku vůči měřicí elektrodě (2).

(74) Žák Vítězslav Ing., Lidická 51, Brno, 60200;

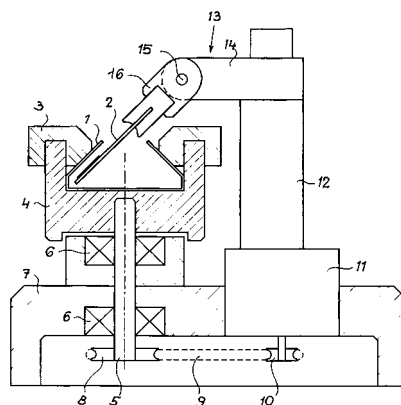
7 (51) **G 01 N 33/00**(21) **2002-3250**(71) LIFESCAN, INC., Milpitas, CA, US;  
(72) Shartle Robert Justice, Livermore, CA, US;(54) **Lékařské diagnostické zařízení pro stanovení koncentrace analytu nebo vlastností biologické tekutiny s řízeným průtokem**

(22) 22.03.2001

(32) 31.03.2000

(31) 2000/541376

(33) US

(86) PCT/US01/09237

(87) WO 01/075433

(57) Zařízení obsahuje: první kapilární kanál pro vedení vzorku z místa vstupu pro vzorek do místa rozvětvení. Kapilární spojovací kanál pro vedení první části vzorku z místa rozvětvení přes měřicí oblast k prvnímu uzavíracímu spojení. Kapilární obtokový kanál pro vedení druhé části vzorku do přepadové oblasti. Druhé uzavírací spojení umístěné v obtokovém kanálu, které tvoří rozhraní oddělující od přepadové oblasti oblast v blízkosti místa rozvětvení.

(74) Čermák Karel Dr., Národní třída 32, Praha 1, 11000;

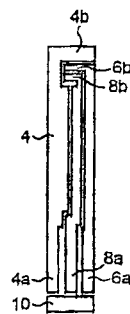
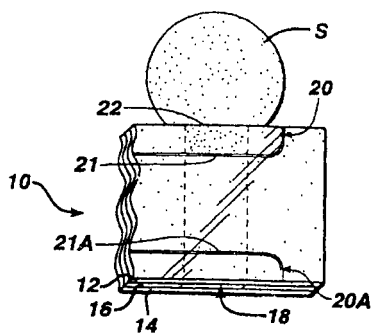

- 7 (51) **G 01 N 33/487, G 01 N 33/50, C 12 Q 1/00**  
 (21) **2002-2967**  
 (71) LIFESCAN, INC., Milpitas, CA, US;  
 (72) Olson Lorin, Scotts Valley, CA, US;  
 (54) **Zařízení pro stanovení koncentrace analytu a způsob jeho použití**  
 (22) 03.09.2002  
 (32) 05.09.2001  
 (31) 2001/946690  
 (33) US  
 (57) Zařízení zahrnuje kompresní prvek testovacího proužku, použitelné u analytických systémů využívajících testovací proužky. Kompresní prvky podle vynálezu jsou konfigurovány tak, aby vytvářely v podstatě přímý, rovnoměrně distribuovaný kontakt mezi testovacím proužkem a topným prvkem měřicího přístroje potom, co je testovací proužek operativně zaveden do měřicího přístroje. U výhodného provedení může kompresní prvek dále zahrnovat jeden nebo několik výběžků, které se nacházejí na kontaktní straně kompresního prvku testovacího proužku. U jiného provedení může být kompresní prvek opatřen předpětím. U dalších provedení může kompresní prvek obsahovat jeden nebo několik výběžků a současně může být opatřen předpětím. Způsob vytvoření v podstatě přímého, rovnoměrného kontaktu mezi testovacím proužkem a ohřívacem měřicího přístroje.  
 (74) Čermák Karel Dr., Národní třída 32, Praha 1, 11000;

- 7 (51) **G 01 N 33/487, G 01 N 33/66, C 12 Q 1/54**  
 (21) **2002-3332**  
 (71) INVERNESS MEDICAL LIMITED, Inverness, GB;  
 (72) Davies Oliver W., Inverness, GB;  
 Leach Christopher P., Inverness, GB;  
 Alvarez-Icaza Manuel, Inverness, GB;  
 (54) **Způsob stanovení koncentrace v tekutém vzorku a zařízení k jeho provádění**  
 (22) 07.03.2001  
 (32) 08.03.2000  
 (31) 2000/0005564  
 (33) GB  
 (86) PCT/GB01/00990  
 (87) WO 01/067099  
 (57) Způsob stanovení koncentrace substance jako je glukosa v tekutém vzorku jako je krev nebo intersticiální tekutina, a měřící zařízení vhodné pro uvedený způsob, které obsahuje pracovní detekční část (6b), druhou pracovní detekční část (8b) a referenční detekční část (4b). Do měřicího zařízení se aplikuje vzorek tekutiny a v každé detekční části (6b, 8b) se změní elektrický proud, jehož velikost je úměrná koncentraci stanovené substance v tekutém vzorku. Zjistí se rozdíl mezi oběma hodnotami změřených elektrických proudů. Jestliže rozdíl je větší než předem stanovená limitní hodnota, zařízení indikuje chybu měření. Rovněž je popsán detekční proužek pro jedno použití, obsahující dvě pracovní detekční oblasti (6b, 8b), vzájemně uspořádané za sebou ve směru toku vzorku. S výhodou mají obě pracovní detekční oblasti (6b, 8b) stejnou plochu.  
 (74) Čermák Karel Dr., Národní třída 32, Praha 1, 11000;

- 7 (51) **G 01 N 33/49**  
 (21) **2002-2733**  
 (71) LIFESCAN, INC., Milpitas, CA, US;  
 (72) Ohara Timothy J., San Ramon, CA, US;  
 Teodorczyk Maria, San Jose, CA, US;  
 Shartle Robert Justice, Livermore, CA, US;  
 (54) **Elektrochemický koagulační test a zařízení pro jeho provádění**  
 (22) 06.12.2001  
 (32) 13.12.2000  
 (31) 2000/736788  
 (33) US  
 (86) PCT/US01/46673  
 (87) WO 02/048707  
 (57) Způsob elektrochemického stanovení změny viskozity tekutiny spočívá v tom, že se vzorek tekutiny zavádí do elektrochemického článku majícího s odstupem proti sobě se nacházející pracovní a referenční elektrodu. Na článek se vloží elektrický potenciál nejprve pro dosažení proudu ustáleného stavu článku. Poté se měří pokles proudu ustáleného stavu článku a uvede se do vztahu se změnou viskozity vzorku. Vzorkem může být krev u níž změna viskozity souvisí se začátkem koagulace, obvykle s hodnotou PT krevního vzorku. Předmětem vynálezu jsou také testovací proužky, jejich soupravy a měřicí přístroj, který obsahuje pracovní a referenční elektrodu, prostředky pro měření proudu mezi oběma elektrodami, prostředky pro stanovení změny měřeného proudu a prostředky pro vyhodnocení změny viskozity vzorku tekutiny.  
 (74) Čermák Karel Dr., Národní třída 32, Praha 1, 11000;

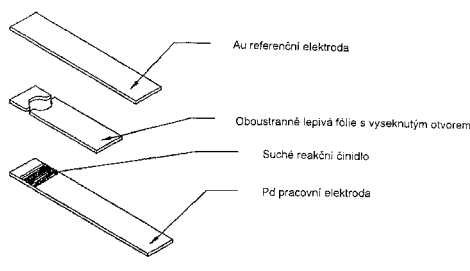

- 7 (51) **G 01 N 33/50, A 61 P 3/00**  
 (21) **2003-156**  
 (71) SOLVAY PHARMACEUTICALS GMBH, Hannover, DE;  
 (72) Hebebrand Johannes, Marburg/Lahn, DE;  
 Antel Jochen, Bad Münder, DE;  
 Preuschoff Ulf, Lehrte/Ahlten, DE;  
 David Samuel, Hannover, DE;  
 Sann Holger, Hannover, DE;  
 Weske Michael, Burgdorf, DE;  
 (54) **Způsob vyhledávání sloučenin, které jsou vhodné pro léčení a/nebo profylaxi obezity**  
 (22) 12.07.2001  
 (32) 20.07.2000  
 (31) 2000/10035227

- (33) DE  
 (86) PCT/EP01/08051  
 (87) WO 02/007821  
 (57) Způsob vyhledávání sloučenin, které jsou vhodné k léčeni a/nebo profylaxi obezity spočívá ve stanovení schopnosti zkoušených sloučenin, potlačovat de-novo-lipogenezi u savců tak, že se uvedenou do styku s karboanhydrázou a identifikují se ty sloučeniny, které potlačují její aktivitu. Dále je popsáno použití sloučenin, které mají schopnost potlačovat de-novo-lipogenezi u savců, k přípravě léčiv pro léčeni a/nebo profylaxi obezity.  
 (74) PATENTSERVIS PRAHA a.s., Jivenská 1, Praha 4, 14000;

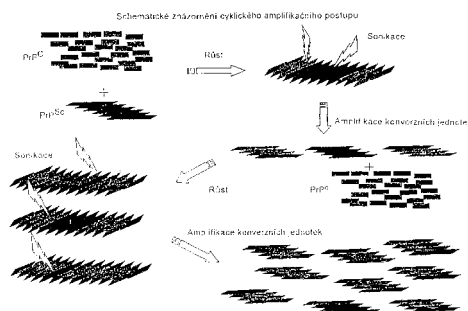

- 7 (51) **G 01 N 33/569**  
 (21) **2003-464**  
 (71) MERCK PATENT GMBH, Darmstadt, DE;  
 (72) Carr Francis J., Aberdeen, GB;  
 Carter Graham, By Newmachar, GB;  
 Hellendoorn Koen, Newmarket, GB;  
 (54) **Způsob určení peptidů přítomných na povrchu buněk**  
 (22) 26.07.2001  
 (32) 03.08.2000  
 (31) 2000/0018901  
 (33) GB  
 (86) PCT/EP01/08625  
 (87) WO 02/012899  
 (57) Způsob určení peptidů prezentovaných na povrchu savčích buněk spočívá v uvedení buňky do kontaktu s proteinem, polypeptidem nebo mikroorganismem majícím imunogenní účinnost a vytvoření souboru povrchových peptidů na buňkách, analýzu povrchu uvedených buněk, přiřazení peptidů podle standardních metod do sekvence proteinu nebo polypeptidu a konstrukci sekvenčních variant výsledné farmaceutické entity. Analýza povrchu buněk se provádí za použití hmotové spektroskopie. Farmaceutické entity mají výhodně specifickou biologickou účinnost a sníženou nebo zvýšenou imunogenicitu v porovnání s odpovídajícími nemodifikovanými molekulami.  
 (74) Matějka Jan JUDr., Národní 32, Praha, 11000;

- 7 (51) **G 01 N 33/68**  
 (21) **2003-36**  
 (71) APPLIED RESEARCH SYSTEMS ARS HOLDING N. V., Curacao, GB;  
 (72) Soto Jara Claudio, Laconnex, CH;  
 Saborio Gabriella, Ferney-Voltaire, FR;  
 (54) **Způsob časné diagnostiky konformačních onemocnění**  
 (22) 13.06.2001  
 (32) 07.07.2000, 20.12.2000, 07.02.2001  
 (31) 2000/00114650, 2000/00127892, 2001/01102732  
 (33) EP, EP, EP  
 (86) PCT/GB01/02584  
 (87) WO 02/004954  
 (57) Způsob diagnostiky nebo detekce konformačního onemocnění provedením testu na marker (tj. patogenní konformeru těchto onemocnění ve vzorku, přičemž tento způsob zahrnuje cyklický amplifikační systém pro zvýšení hladin patogenního konformeru. Tato přenosná konformační onemocnění mohou být zvláště prionové encefalopatie, například Creutzfeldt-Jakobova choroba nebo Alzheimerova choroba.  
 (74) Korejzová Zdeňka JUDr., Spálená 29, Praha 1, 11000;

- 7 (51) **G 02 B 5/18, B 42 D 15/10, G 06 K 19/10**  
 (21) **2003-53**  
 (71) OPTAGLIO LIMITED, Swindon, GB;  
 (72) Hudson Philip, Hants, GB;  
 Drinkwater John, Hants, GB;  
 (54) **Optická struktura**  
 (22) 02.07.2001  
 (32) 03.07.2000  
 (31) 2000/0016356  
 (33) GB  
 (86) PCT/GB01/02965  
 (87) WO 02/003104  
 (57) Optické zařízení, které je využitelné pro zabezpečovací a protipadělatelské účely, obsahuje holografickou, difrakční strukturu mající samostatnou oblast, jež v reakci na osvětlování bílým světlem generuje holografický obraz na základě procesu difrakce světla. V jednom provedení existuje kombinace tohoto optického zařízení s papírovým substrátem (8), jenž také obsahuje zabezpečovací označení vytvořené laserovou ablační strukturou, přičemž toto označení se vyznačuje následujícími parametry; proměnlivou šířkou řezu (1, 2) a proměnlivým vzorováním viditelným jak účinkem odraženého světla, tak i na základě prostupnosti světla, proměnlivou hloubku řezu (4, 5), proměnlivým perforováním (3, 6), viditelným na základě prostupnosti světla a proměnlivými reflexními vlastnostmi. V jednom provedení, v němž se uplatňuje kombinace na bázi laserového označování papíru, se označovací prvky zhotovují jak v metalizované, difrakční oblasti, tak i v oblasti papíru, přičemž označení v rozdílných oblastech vykazují rozdílné znaky a tím zabezpečeně vymezují difrakční strukturu (7) a papírový substrát (8) a rovněž předvádějí rozdílné významnosti zabezpečovacího vzorování na rozdílných materiálech.  
 (74) PATENTSERVIS PRAHA a.s., Jivenská 1, Praha 4, 14000;

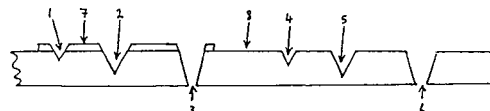

- 7 (51) **G 02 B 5/22**  
 (21) **2002-3649**  
 (71) SICPA HOLDING S. A., Prilly, CH;  
 (72) Seto Myron, Lausanne, CH;  
 Tiller Thomas, Bussigny, CH;  
 Müller Edgard, Fribourg, CH;  
 Despland Claude-Alain, Lausanne, CH;  
 (54) **Zařízení nebo pigment ve formě tenké vrstvy pro magnetickou interferenci a způsob jeho výroby, tiskařská barva nebo potahová kompozice, cenné papíry a použití tohoto zařízení nebo pigmentu**  
 (22) 14.02.2002  
 (32) 09.03.2001  
 (31) 2001/01105952



- (33) EP  
 (86) PCT/EP02/01586  
 (87) WO 02/073250  
 (57) Vynález popisuje magnetický OPV (opticky proměnlivý pigment), přičemž tento pigment sestává z tenkovrstvých vloček majících základní strukturu kov-dielektrikum-kov způsobující na úhlu pohledu závislou barevnou změnu a kromě této na úhlu pohledu závislé barevné změny vykazuje zabudované magnetické vlastnosti, které tento pigment umožňují odlišit od OVP podobného vzhledu, který nemá magnetické vlastnosti. Vynález rovněž popisuje způsoby získání těchto pigmentů a použití těchto pigmentů jako bezpečnostních prvků v tiskařských barvách, povlacích a výrobcích.  
 (74) Matějka Jan JUDr., Národní 32, Praha, 11000;

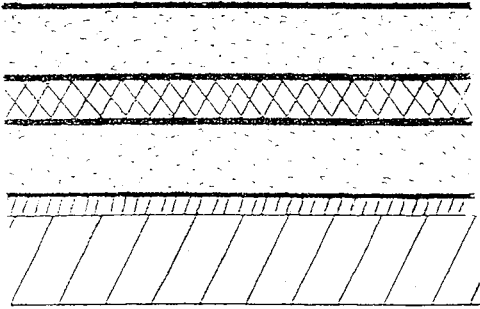

- 7 (51) **G 04 G 5/00, H 04 Q 7/22, H 04 Q 7/32, H 04 M 1/725**  
 (21) **2003-708**  
 (71) T-MOBILE DEUTSCHLAND GMBH, Bonn, DE;  
 (72) Zschintzsch Hans, Königswinter, DE;  
 (54) **Způsob synchronizace interních hodin mobilního radiotelefonního koncového přístroje s místním časem**  
 (22) 09.08.2001  
 (32) 11.08.2000  
 (31) 2000/10040035  
 (33) DE  
 (86) PCT/DE01/02954  
 (87) WO 02/014961  
 (57) Mobilní radiotelefonní koncový přístroj vysílá na sebe samotného krátkou zprávu (SM), z časů odeslání a přijetí signálů krátkých zpráv a z časového razítka (tz), obsaženého v přijaté krátké zprávě, odvozuje místní hodinový čas a interní hodiny synchronizuje s tímto místním hodinovým časem.  
 (74) Všečka Miloš JUDr., Hálkova 2, Praha 2, 12000;

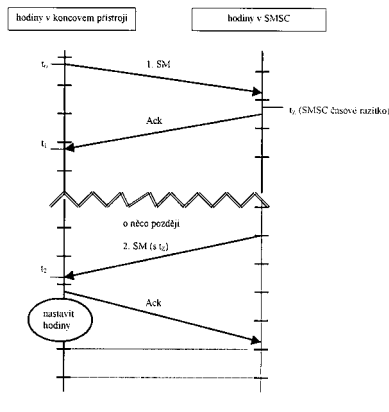

- 7 (51) **G 05 D 27/02**  
 (21) **2002-4226**  
 (71) DRUM INTERNATIONAL LIMITED, Bradford, GB;  
 (72) Kelly Alexander, Huddersfield, GB;

- (54) **Způsob a zařízení k ovládání průtoku vytlačované kapaliny**  
 (22) 16.05.2001  
 (32) 09.06.2000  
 (31) 2000/0014003  
 (33) GB  
 (86) PCT/GB01/02154  
 (87) WO 01/095048  
 (57) Kontrolní přístroj pro zařízení k vytlačování kapaliny například pro kompresor obsahuje prostředky (24) k detekci teploty kapaliny, která je vytlačována tímto zařízením a prostředky (11) k ovládání zařízení v závislosti na snímané teplotě. S výhodou jsou přítomny též prostředky (22) ke snímání tlaku v kapalně, která je tímto zařízením vytlačována. Kombinace teplotních signálů a tlakových signálů je využita k ovládání zařízení. Vynález umožňuje velice sofistikované monitorování a ovládání, které využívá například předem zvolenou teplotní a tlakovou pásma.  
 (74) PATENTSERVIS PRAHA a.s., Jivenská 1, Praha 4, 14000;

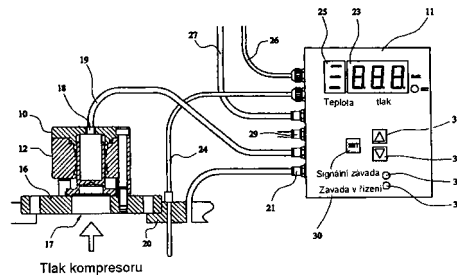

- 7 (51) **G 06 F 1/00**  
 (21) **2002-2659**  
 (71) NCIPHER CORPORATION LIMITED, Cambridge GB;  
 (72) Van Someren Nicko, Cambridge, GB;  
 (54) **Způsob ovládání přístupu ke zdroji počítačového systému a počítačový systém k provádění tohoto způsobu**  
 (22) 20.02.2001  
 (32) 21.02.2000  
 (31) 2000/0003920  
 (33) GB  
 (86) PCT/GB01/00688  
 (87) WO 01/063385  
 (57) Způsob ovládání přístupu ke zdroji v počítačovém systému pomocí operační části kódu (22), opatřené digitálním podpisem (24) obsahuje kroky, podle kterých se poskytne kryptografický klíč (102), který se spojí se zdrojem (100), za pomoci kryptografického klíče (102) se provede ověřovací operace digitálního podpisu (24) a v závislosti na výsledku ověřovací operace se kódem (22) ovládá přístup ke zdroji (100). Počítačový systém k provádění tohoto způsobu obsahuje ověřovací jednotku (300) digitálního podpisu (24) spojeného s operační částí programového kódu (22), a zdroj (100), který je opatřen s ním spojeným kryptografickým klíčem (108), kde ověřovací jednotka (300) je vytvořena pro použití kryptografického klíče (108) pro ověření digitálního podpisu (24) a tím pro umožnění přístupu programového kódu (22) ke zdroji (100) podle výsledku ověřovací operace.  
 (74) PATENTSERVIS PRAHA a.s., Jivenská 1, Praha 4, 14000;

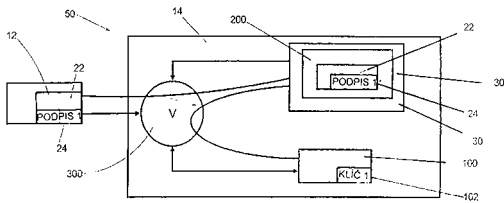

- 7 (51) **G 06 F 17/60, G 06 F 17/21**  
 (21) **2001-3781**  
 (71) GENERAL ELECTRIC COMPANY, Schenectady, NY, US;  
 (72) Rowley Daniel Agnew, Houston, TX, US;  
 Armstrong Renee Kathleen, Houston, TX, US;  
 (54) **Automatizovaný systém pro navrhování dokumentu**  
 (22) 19.10.2001  
 (32) 21.11.2000  
 (31) 2000/718079  
 (33) US  
 (57) Systém pro navrhování dokumentu obsahuje selektor modelu dokumentu pro vybírání modelu dokumentu, který se navrhuje, selektor termínů a podmínek pro vybírání a umístění termínů a podmínek do modelu dokumentu; a přenosové zařízení pro zaslání modelu dokumentu s termíny a podmínkami klientovi.  
 (74) Čermák Karel Dr., Národní třída 32, Praha 1, 11000;

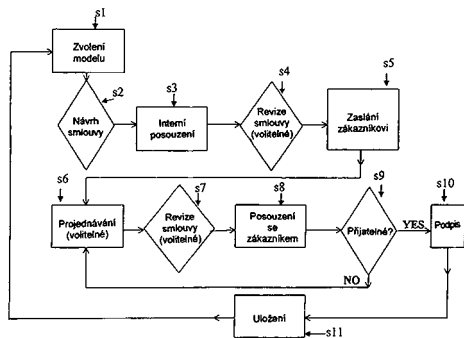

- 7 (51) **G 06 F 17/60, G 07 F 7/10**  
 (21) **2002-3652**  
 (71) MAGIC PRODUCTION GROUP BY FERRERO (MPG BY FERRERO) S. A., Senningerberg, LU;  
 (72) Ferrero Pietro, Schoppach, BE;  
 (54) **Způsob sdělení dodatečného využití spotřebního produktu, spotřební produkt a databáze**  
 (22) 10.05.2001  
 (32) 12.05.2000  
 (31) 2000/00110088  
 (33) EP  
 (86) PCT/EP01/05371  
 (87) WO 01/086519  
 (57) Řešení se týká způsobu sdělení dodatečného využití při nákupu spotřebního produktu, primárně určeného k hlavnímu využití zejména jako potraviny, u kterého je pro účely sdělení dodatečného využití dán k dispozici individuální kód, pomocí kterého je možný přístup do veřejné datové sítě pomocí vhodného přístroje pro zpracování dat. Ve veřejné datové síti je uložen zásobník programů, ke kterému je možné získat přístup pomocí individuálního kódu. Pomocí individuálního kódu je ze zásobníku programů vybrán program, přičemž spuštěný vybraný program zůstane k dispozici po předem určenou dobu přístupu a po vyčerpání předem určeného počtu přístupů je individuální kód zablokován za účelem zamezení dalších přístupů.  
 (74) Švorčík Otakar JUDr., Hájkova 2, Praha 2, 12000;

- 7 (51) **G 06 F 19/00**  
 (21) **2002-315**  
 (71) GENERAL ELECTRIC COMPANY, Schenectady, NY, US;  
 (72) Phillips Ann Mary, Avon, CT, US;  
 Rajiv Vrinda, Guilderland, NY, US;  
 Pallos Kevin Julius, Roswell, GA, US;  
 (54) **Zařízení a způsob pro provádění elektronického ošetřování součástí turbíny**  
 (22) 25.01.2002  
 (32) 02.03.2001  
 (31) 2001/681230  
 (33) US  
 (57) V třídící paměťové jednotce (30) jsou uloženy různé informace o opravě. Aplikace (34) třídění oprav usnadňuje opravu součástí v třídící paměťové jednotce (30). Počítačová jednotka (44) je uspořádána pro provádění aplikace (34) třídění oprav. Druhá počítačová jednotka (50) je uspořádána pro předkládání třídící paměťové jednotky (30) a aplikace (34) třídění oprav první počítačové jednotce (44) prostřednictvím sítě (48).  
 (74) Čermák Karel Dr., Národní třída 32, Praha 1, 11000;

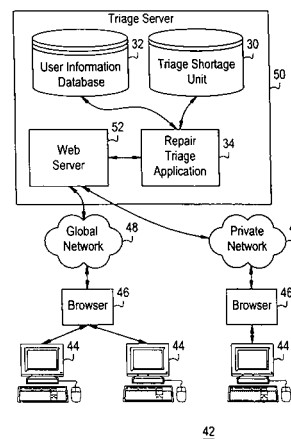

- 7 (51) **G 06 F 19/00**  
 (21) **2002-3818**  
 (71) ALARIS MEDICAL SYSTEMS, INC., San Diego, CA, US;  
 (72) Coffman Damon L., San Diego, CA, US;  
 Vanderveen Timothy W., Poway, CA, US;  
 Lee Bradford A., Encinitas, CA, US;  
 (54) **Systém a způsob pro správu informací týkajících se poskytování lékařské péče**  
 (22) 18.05.2001  
 (32) 18.05.2000  
 (31) 2000/205125  
 (33) US  
 (86) PCT/US01/15989  
 (87) WO 01/088828  
 (57) Je navržen systém a způsob pro komunikování a ověřování informací o pacientovi, zahrnujících informace o poskytování léčebné péče v zařízení poskytujícím péči. Je použito nosiče lékařských transakcí pro komunikování informací, týkajících se poskytování léčby, a dalších informací o pacientovi mezi řídicím systémem v komunikačním spojení s dalšími informačními systémy zařízení poskytujícího péči a specifickými prostředky pacienta, jako je infúzní čerpadlo. Všechny informace, přenesené nosičem lékařských transakcí, jsou ověřovány jak ve specifických prostředcích pacienta tak i v řídicím systému. Toto ověřování umožňuje aktivní kontrolu všech transakcí, dokonce i když se nosič lékařských transakcí ztratí. Nosičem lékařských transakcí může být inteligentní karta, PDA, jako je Palm™ Pilot, počítač typu laptop, pager, mobilní telefon nebo jiné zařízení schopné ukládat



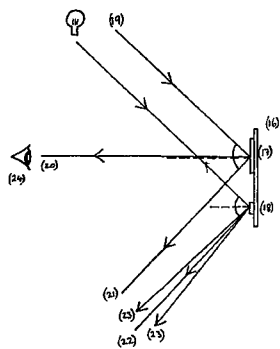

- 7 (51) **G 07 C 9/00**  
 (21) **2002-3696**  
 (71) GODWIN Adrian Michael, Woking, GB;  
 (72) Godwin Adrian Michael, Woking, GB;  
 (54) **Systém pro monitorování místních událostí v budovách**  
 (22) 22.06.2001  
 (32) 27.06.2000  
 (31) 2000/0015639  
 (33) GB  
 (86) PCT/GB01/02804  
 (87) WO 02/001509  
 (57) Systém pro monitorování místních událostí v budovách obsahuje databázi (5), přístupnou přes internet, jedinečné místné termíny (6, 7, 8) upravené pro přístup k databázi (5) přístupné webové prohlížečového softwaru, kde každý místní termínem (6, 7, 8) je opatřen pro umožnění uživatele s přístupným právy prohlížet a vkládat on-lidé data do databázi (5). V každé budově je fyzicky je fyzický k ní zajištěn alespoň jeden místní terminál (5) pro umožnění databázi (5) poskytovan pro každou budovy informace o okamžité stavu včetně vstupních záznamů a časů a dalších souvisejících informací, vztahujících se k místní události.  
 (74) PATENTSERVIS PRAHA a.s., Jivenská 1, Praha 4, 14000;

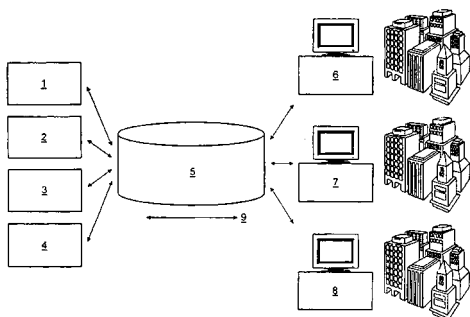

- 7 (51) **G 08 B 1/08, G 08 B 17/02, G 08 B 25/00, G 08 B 25/04**  
 (21) **2002-2947**  
 (71) SIEMENS BUILDING TECHNOLOGIES AG, Zürich, CH;  
 (72) Pfenninger Christoph, Rapperswil, CH;  
 Diener Heinz, Rüti, CH;  
 (54) **Ruční hlásič nebezpečí**  
 (22) 30.08.2002  
 (32) 03.09.2001  
 (31) 2001/01121050  
 (33) EP  
 (57) Ruční hlásič nebezpečí je proveden se dnem (1) skříně hlásiče, s víkem a vložkou, která obsahuje křehkou desku (4), desku (3) tištěných spojů, spínací element (6) a ovládací mechaniku pro tento spínací element (6). Ovládací mechanika spínacího elementu (6) je tvořena

výkyvnou pákou (7) dosedající na boční okraj křehké desky (4), přičemž výkyvná páka (7) v normálním provozním stavu ručního hlásiče nebezpečí tlačí na spínací element (6) a drží jej v sepnuté poloze. Při rozlomení křehké desky (4) dojde k vykývnutí výkyvné páky (7), čímž je spínací element (6) rozepnut. Spínací element (6) je uspořádán na desce (3) tištěných spojů a obsahuje odpružený koncový spínač. Hlásič obsahuje zařízení ke spuštění zkušebního poplachu, které má spínací element (9) k posunutí křehké desky (4) až do uvolnění výkyvné páky (7) a ústrojí, označené v následujícím jako klíč (10), pro ovládnutí spínacího elementu (9).

- (74) Čermák Karel Dr., Národní třída 32, Praha 1, 11000;

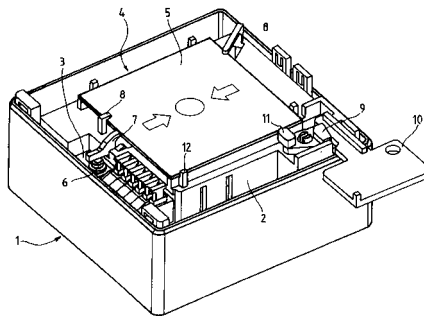

- 7 (51) **G 08 B 5/36**  
 (21) **2002-3375**  
 (71) SYSTEM SENSOR DIVISION OF PITTWAY CORPORATION, St. Charles, IL, US;  
 (72) Zambon Cristiano, Trieste, IT;  
 (54) **Bezpečnostní zařízení s obousměrnou komunikací, externí jednotka a způsob vytvoření optického komunikačního kanálu**  
 (22) 10.04.2001  
 (32) 11.04.2000  
 (31) 2000PD/000084  
 (33) IT  
 (86) PCT/IB01/00592  
 (87) WO 01/078026  
 (57) Řešení se týká bezpečnostního zařízení s možností obousměrné komunikace, které obsahuje logická řídicí zařízení, jež jsou uzpůsobena k řízení alespoň jednoho prvku LED (16) pro indikaci provozního stavu periferní jednotky (30), ve které je bezpečnostní zařízení uloženo. Zařízení obsahuje alespoň jeden rezistor (17), který je paralelním způsobem spojen s alespoň jedním prvkem LED (16), pro přeměnu světelné energie, přijímané z alespoň jednoho prvku LED, na napětí, přičemž prvek LED je spojen se zařízením pro vyhodnocení napětí, takto generovaného, a přičemž zařízením je spojeno s logickými řídicími zařízeními (12).  
 (74) Kalenský Petr JUDr., Hájkova 2, Praha 2, 12000;

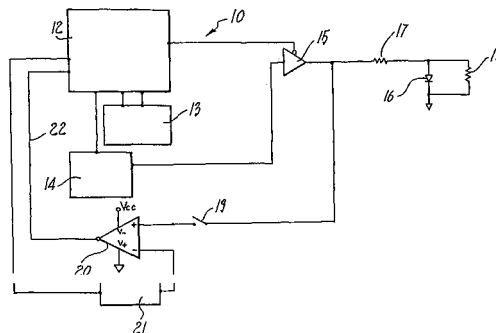

- 7 (51) **G 08 B 17/107**  
 (21) **2002-3374**  
 (71) SYSTEM SENSOR DIVISION OF PITTWAY CORPORATION, St. Charles, IL, US;

- (72) Luterotti Lorenzo, Gorizia, IT;  
 (54) **Požární detektor**  
 (22) 10.04.2001  
 (32) 11.04.2000  
 (31) 2000PD/000083  
 (33) IT  
 (86) PCT/IB01/00591  
 (87) WO 01/078031  
 (57) Řešení se týká požárního detektoru, který obsahuje desku (15) tištěného obvodu, na které jsou povrchovou montáží připevněny alespoň jeden optický vysílač a alespoň jeden optický přijímač, přičemž uvedený vysílač a uvedený přijímač jsou umístěny takovým způsobem, aby se zamezilo vzniku konstrukčního uspořádání s prostorem s přímou viditelností, přičemž jejich odpovídající oblasti emise příjmu se navzájem protínají. Uvedená deska je přiřazena k optické komoře v podobě krabičky, která obsahuje část pro detekci plynu a část pro proudění plynu. Detekční část je umístěna u odpovídajícího průchozího otvoru, vytvořeného v desce tištěného obvodu, a obsahuje otvory, které jsou vytvořeny v obvodové stěně pro odpovídající vysílač a přijímač, jejichž odpovídající emisní pole a příjmová pole se v ní vzájemně protínají. Oběhová část je umístěna na opačné straně vzhledem k detekční části a po svém obvodu je tvořena větším počtem dělicích stěn, které tvoří přístupové kanálky pro plyn.  
 (74) Kalenský Petr JUDr., Hálkova 2, Praha 2, 12000;

- 7 (51) **G 08 C 25/00**  
 (21) **2002-659**  
 (71) TECHEM SERVICE AKTIENGESELLSCHAFT & CO. KG., Eschborn, DE;  
 (72) Hansing Martin Dipl. Inf., Frankfurt am Main, DE; Matussek Dirk, Frankfurt am Main, DE;  
 (54) **Způsob vypínání dočasně nepoužívaných funkcí elektronického sběrače spotřebních dat**  
 (22) 22.02.2002  
 (32) 28.03.2001, 09.05.2001, 01.09.2001  
 (31) 2001/10115552, 2001/10122537, 2001/10142964  
 (33) DE, DE, DE  
 (57) Vypínání dočasně nepoužívaných funkcí elektronického sběrače spotřebních dat s bezdrátovým přenosem spotřebních dat a/nebo s displejem je řízeno v závislosti na dni v týdnu a/nebo na denní době.  
 (74) Kania František Ing., Mendlovo nám. 1a, Brno, 60300;

- 7 (51) **G 08 G 1/01**  
 (21) **2002-4257**  
 (71) VOLKSWAGEN AKTIENGESELLSCHAFT, Wolfsburg, DE;  
 (72) Willenbrock Ralf, Berlin, DE;  
 (54) **Způsob zjišťování informací o dopravní situaci**  
 (22) 17.07.2001  
 (32) 19.07.2000, 06.07.2001  
 (31) 2000/10035501, 2001/10133001  
 (33) DE, DE  
 (86) PCT/EP01/08237  
 (87) WO 02/007125  
 (57) Způsob uvádí zjišťování informací o dopravní situaci uvnitř dopravní sítě pomocí mobilních detektorů (1), zejména vozidel zkušebního vozového parku. Jako informace o zjišťování dopravní situace se použijí alespoň směrodatná odchylka ( $\sigma$ ) rychlosti ( $v_i$ ), kterou se pohybuje mobilní detektor (1), od střední rychlosti ( $v_m$ ) mobilního detektoru (1) na úseku (A-B) dopravní trasy a/nebo součet (S) dob zastavení na projížděném úseku (A-B) dopravní trasy.  
 (74) Andera Jiří Ing., Nad Štolou 12, Praha 7, 17000;

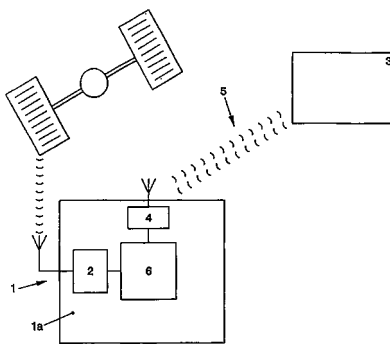

- 7 (51) **G 08 G 1/0965**  
 (21) **2002-4246**  
 (71) SIEMENS AG ÖSTERREICH, Vienna, AT;  
 (72) Neumann Gerhard, St. Margarethen, AT; Koller Michael, St. Pölten, AT;  
 (54) **Výstražné zařízení pro řidiče**  
 (22) 09.07.2001  
 (32) 07.07.2000  
 (31) 2000/1170  
 (33) AT  
 (86) PCT/AT01/00227  
 (87) WO 02/005243  
 (57) Výstražné zařízení pro řidiče s vysílacím zařízením (TRX), které je zařízené k tomu, aby současně vysílalo na několika různých kmitočtech, uložených v kmitočtové paměti (FME) minimálně jednoho rozhlasového kmitočtového rozsahu. Výstražné zařízení je rovněž upravené k tomu, aby se výstražná hlášení vysílala současně na několika rozdílných kmitočtech pomocí minimálně jedné antény (SAN). Vysílací zařízení může obsahovat několik generátorů nosných kmitočtů s modulátory, které jsou jim přiřazeny, přičemž modulované nosné kmitočty jsou přivedeny do společného vysokofrekvenčního výkonového výstupu (HFE).  
 (74) Holas Antonín Ing., Křížová 4, Brno, 60300;

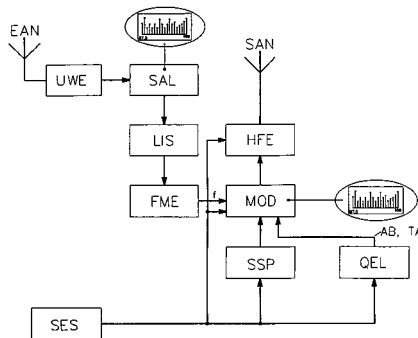

- 7 (51) **G 11 B 7/24, C 09 B 47/04, C 09 B 47/08**  
 (21) **2003-831**  
 (71) BAYER AKTIENGESELLSCHAFT, Leverkusen, DE;  
 (72) Berneth Horst, Leverkusen, DE; Bruder Karl-Friedrich, Krefeld, DE; Haese Wilfried, Odenthal, DE; Hassenrück Karin, Düsseldorf, DE; Kostromine Serguei, Swisstal, DE; Landenberger Peter, Köln, DE; Sommermann Thomas, Bergisch Gladbach, DE; Stawitz Josef-Walter, Odenthal, DE; Hagen Rainer, Leverkusen, DE; Oser Rafael, Krefeld, DE;  
 (54) **Optický nosič dat, obsahující v informační vrstvě ftalocyaninové barvivo jako světloabsorbující sloučeninu**

- (22) 12.09.2001  
 (32) 22.08.2001, 21.09.2000, 28.03.2001, 21.05.2001  
 (31) 2001/10140165, 2000/10046771, 2001/10115227, 2001/10124585  
 (33) DE, DE, DE, DE  
 (86) PCT/EP01/10515  
 (87) WO 02/025648  
 (57) Řešení se týká optického nosiče dat, který obsahuje výhodně transparentní, popřípadě již jednou nebo více reflexními vrstvami potažený substrát, na jehož povrchu je nanášena alespoň jedna světlem popisovatelná informační vrstva, popřípadě jedna nebo více reflexních vrstev a popřípadě jedna ochranná vrstva nebo další substrát nebo jedna krycí vrstva, která se může popisovat a číst modrým světlem, výhodně laserovým světlem. Informační vrstva obsahuje světloabsorbující sloučeninu a popřípadě pojivo, u kterého se jako světloabsorbující sloučenina použije alespoň jedno ftalocyaninové barvivo.

(74) Všeťečka Miloš JUDr., Háľkova 2, Praha 2, 12000;

7 (51) **G 11 B 7/24, C 09 B 47/04, C 09 B 47/08**

(21) **2003-832**

(71) BAYER AKTIENGESELLSCHAFT, Leverkusen, DE;

- (72) Stawitz Josef-Walter, Odenthal, DE;  
 Berneth Horst, Leverkusen, DE;  
 Bieringer Thomas, Odenthal, DE;  
 Bruder Friedrich-Karl, Krefeld, DE;  
 Hagen Rainer, Leverkusen, DE;  
 Hassenrück Karin, Düsseldorf, DE;  
 Kostromine Serguei, Swisstal, DE;  
 Oser Rafael, Krefeld, DE;

(54) **Optické nosiče dat, obsahující Co-ftalocyaninový komplex ve světlem popisovatelné informační vrstvě**

- (22) 10.09.2001  
 (32) 21.09.2000, 28.03.2001, 21.05.2001  
 (31) 2000/10046771, 2001/10115227, 2001/10124585  
 (33) DE, DE, DE  
 (86) PCT/EP01/10427  
 (87) WO 02/025205  
 (57) Řešení se týká optických nosičů dat, které obsahují transparentní substrát, na jehož povrchu je nanášena alespoň jedna světlem popisovatelná informační vrstva, popřípadě jedna reflexní vrstva, popřípadě mezivrstvy a/nebo popřípadě jedna ochranná vrstva. Světlem popisovatelná informační vrstva obsahuje alespoň jedno Co-ftalocyaninové barvivo obecného vzorce I.

(74) Všeťečka Miloš JUDr., Háľkova 2, Praha 2, 12000;

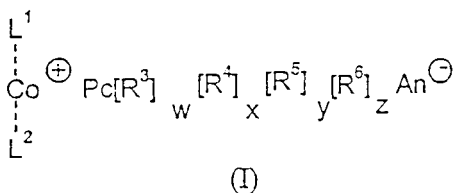

7 (51) **G 11 B 21/22, G 11 B 33/14**

(21) **1997-1024**

(71) INTERNATIONAL BUSINESS MACHINES CORPORATION, Armonk, NY, US;

- (72) Berg Lowell James, Rochester, MN, US;  
 Boigenzahn Jeffrey Fred, Pine Island, MN, US;  
 Boutaghou Zine-Eddine, Rochester, MN, US;  
 Fracek Todd Phillip, Rochester, MN, US;

(54) **Úložné zařízení s přímým přístupem pro ochranu datové oblasti disku a ložiska vřetene obsahující omezovače pohybu**

(22) 05.10.1995

(32) 17.10.1994

(31) 1994/324300

(33) US

(86) PCT/EP95/03934

(87) WO 96/012280

- (57) Úložné zařízení (10) s přímým přístupem obsahuje množství omezovačů (48) pohybu a/nebo souvislý omezovač (48) pohybu vyčnívající z alespoň jedné základny (12) a krytu (58), přičemž každý omezovač (48) pohybu má čela (55, 57) umístěná v těsné blízkosti a čelem k opačným povrchům (38, 39) datového úložného disku (14) vedle obvodové části (42) disku, která neobsahuje data. Přednostně jsou omezovače (48) pohybu umístěny v několika bodech kolem obvodu disku, a mohou být začleněny v zaváděcí/odváděcí rampě a/nebo postranních kolejnicích úložného zařízení s přímým přístupem. Čela (55, 57) omezovačů (48) pohybu jsou umístěna relativně k disku tak, aby když je úložné zařízení (10) s přímým přístupem vystaveno zrychlení, kontaktoval disk alespoň jedno z čel (55, 57) pouze na obvodové části (42) disku, vně datové oblasti (40). Proto omezovače (48) pohybu zabraňují v poškození datové oblasti (40) a ložiska (34) vřetene, když úložné zařízení (10) s přímým přístupem upadne.

(74) Kalenský Petr JUDr., Háľkova 2, Praha 2, 12000;

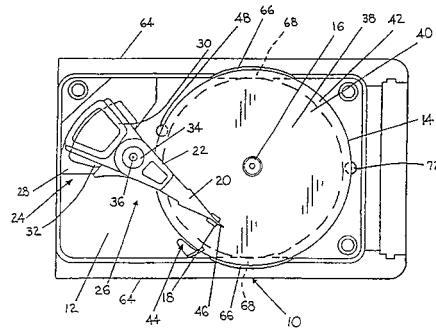

7 (51) **G 21 F 5/14, G 21 F 5/06, G 21 F 5/00**

(21) **2002-3494**

(71) GNB GESELLSCHAFT FÜR NUKLEAR-BEHÄLTER MBH, Essen, DE;

- (72) Gluschke Konrad, Wickede, DE;  
 Methling Dieter, Hattingen, DE;

(54) **Nosný čep pro nádobu určenou pro uložení radioaktivních látek**

(22) 21.10.2002

(32) 23.10.2001

(31) 2001/01125521

(33) EP

- (57) Nosný čep pro nádobu určenou pro uložení radioaktivních látek sestává z dutého válcového tělesa (1) s koncovou upevňovací přírubou (2) k připevnění nosného čepu na nádobě prostřednictvím šroubů a z přepážkového zařízení (3), nacházejícího se v dutém válcovém tělese (1). Přepážkové zařízení (3) sestává z alespoň jednoho stabilizačního tělesa (5), vsazeného silově do dutého válcového tělesa (1), například z kruhové desky (8) a/nebo prstence (9).

(74) Matějka Jan JUDr., Národní 32, Praha, 11000;

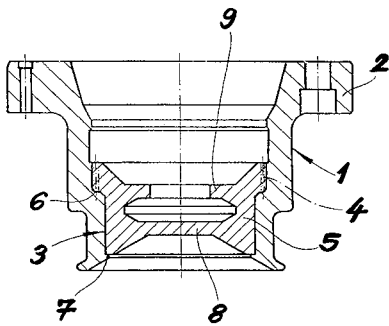

- 7 (51) **H 01 B 7/288**  
 (21) **2002-3280**  
 (71) LANTOR B. V., Veenendaal, NL;  
 (72) Kohn Frederik Emiel, Veenendaal, NL;  
 Lamers Peter Hubertus, Veenendaal, NL;  
 (54) **Kabelová páska a způsob výroby kabelové pásky**  
 (22) 03.04.2001  
 (32) 03.04.2000  
 (31) 2000/1014829  
 (33) NL  
 (86) PCT/NL01/00275  
 (87) WO 01/075906  
 (57) Tento vynález se vztahuje jednak ke kabelové pásce založené na přinejmenším jedné vláknité tkanině, přičemž do této vláknité tkaniny se včleňují termoplastické kuličky, které vykazují podíl přinejmenším 0,5 % na celkové hmotnosti kabelové pásky a existuje-li takový technický záměr, účinné množství vodou bobtnajícího prášku, a jednak ke způsobu zhotovování takové pásky a kabelu, jenž se vyrábí s použitím takové pásky.  
 (74) PATENTSERVIS PRAHA a.s., Jivenská 1, Praha 4, 14000;

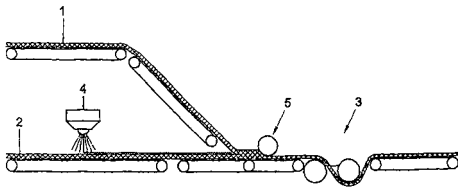

- 7 (51) **H 01 F 1/00, H 01 F 1/44, C 12 N 15/10, C 12 Q 1/68, B 03 C 1/01**  
 (21) **2002-1608**  
 (71) ROCHE DIAGNOSTICS GMBH, Mannheim, DE;  
 (72) Weindel Kurt, Wielenbach-Hardt, DE;  
 Riedling Michael, Penzberg, DE;  
 Geiger Albert, Penzberg, DE;  
 (54) **Magnetické skleněné částice, metody jejich přípravy a použití**  
 (22) 17.11.2000  
 (32) 17.11.1999, 12.05.2000  
 (31) 1999/99122853, 2000/00110165  
 (33) EP, EP  
 (86) PCT/EP00/11459  
 (87) WO 01/037291  
 (57) Tento vynález se vztahuje k magnetickým částicím o nano velikosti se skleněným povrchem, charakterizovaných tím, že magnetické skleněné částice obsahují alespoň jeden magnetický objekt se středním průměrem mezi 5 a 500 nm. Tento vynález se také vztahuje k metodám jejich přípravy, k jejich suspenzím a jejich použití pro purifikaci DNA nebo RNA, zejména a automatizovaných postupech.  
 (74) Čermák Karel Dr., Národní třída 32, Praha 1, 11000;

- 7 (51) **H 01 F 38/30, H 01 F 38/32, H 01 F 27/04**  
 (21) **2003-279**  
 (71) AUGIER S. A., Carros Cédex, FR;  
 (72) Lebel Patrick, Villeneuve Loubet, FR;  
 (54) **Osvětlovací systém s posílenou izolací a vodotěsností**  
 (22) 03.08.2001  
 (32) 04.08.2000  
 (31) 2000/0010409  
 (33) FR  
 (86) PCT/FR01/02551  
 (87) WO 02/013213  
 (57) Systém osvětlení je určen konkrétně pro letištní ranvej. Elektrický zdroj (10) dodává stálý proud do primárního okruhu (12) a řady vyznačovacích světel (14-1 až 14-6), kdy každé je připojeno do primárního okruhu proudového transformátoru (16-1 až 16-6), jejichž sekundární vinutí dodává proud pro světla. Přinejmenším řada přilehlých transformátorů tvoří sestavu (20) bez propojovacího kabelu. Každý transformátor má vestavěnou zástrčku a zásuvku nebo dvě vestavěné zásuvky; v tomto případě se zástrčka vytvoří zavedením jedné z vidlic dvojité zástrčky do jedné ze dvou zásuvek. Transformátory jsou spojeny tak, aby vytvořily uvedenou sestavu (20), zástrčka jednoho z transformátorů je zavedena do zásuvky bezprostředně sousedního transformátoru, zástrčka prvního transformátoru a zásuvka posledního transformátoru jsou zapojeny sériově do primárního okruhu (12).  
 (74) Malůšek Jiří Ing., Mendlovo nám. 1a, Brno, 60300;

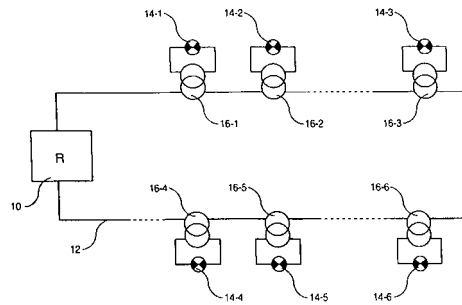

- 7 (51) **H 01 H 51/08**  
 (21) **2002-3634**  
 (71) MOELLER GEBÄUDEAUTOMATION KG, Schrems, AT;  
 (72) Polgar Tibor, Maria Enzersdorf, AT;  
 (54) **Elektromechanický dálkový spínač**  
 (22) 10.05.2001  
 (32) 11.05.2000  
 (31) 2000/823  
 (33) AT  
 (86) PCT/AT01/00137  
 (87) WO 01/086682  
 (57) Elektromechanický dálkový spínač zahrnující alespoň jeden pevný kontakt (1) a s ním spolupůsobící monostabilně pohyblivý kontakt (2), který je uspořádán na běžci (7) a je jím pohybován vůči pevnému kontaktu (1), a magnetický systém (8) s budicí cívkou (9) a kotvou (10), která je spojena s běžcem (7). Běžec (7) je pomocí vratné pružiny (20) tlačěn ve směru první spínací polohy, přičemž k bistabilnímu ovládní kontaktů je do povrchu běžce (7) zapracovaná kulisa (15) a je upraven kolík (16), zabírající za kulisu (15), který je upevněn na kolébce (17), která je otočně uložena paralelně k povrchu běžce (7), majícího kulisu (15).  
 (74) Čermák Karel Dr., Národní třída 32, Praha 1, 11000;

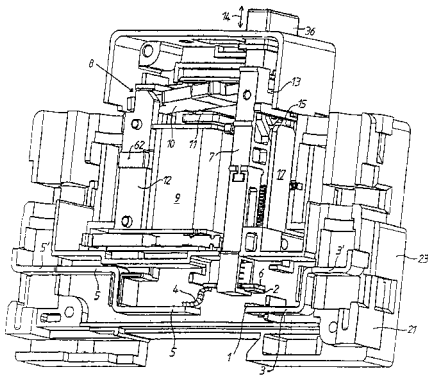

- 7 (51) **H 01 J 29/02**  
 (21) **2002-3062**  
 (71) THOMSON LICENSING S. A., Boulogne Cedex, FR;  
 (72) Michalchuk Joey John, Lambertville, NJ, US;  
 Bucher Alan Weir, Manheim, PA, US;  
 (54) **Třecí tlumič vibrační napínací masky pro obrazovky**  
 (22) 12.09.2002  
 (32) 12.09.2001  
 (31) 2001/950865  
 (33) US  
 (57) Vynález poskytuje sestavu pomocného rámu napínané masky (10) mající dvojici pomocných profilových dílců (40) upevněnou na rám (20). Pomocné profilové dílce (40) jsou upevněny ve střední poloze na protilehlých stranách rámu (20), takže každý pomocný profilový dílec (40) má dvojici vzdálených konců vyběhající od středního připojovacího místa. Třecí tlumič (32) vibrační je umístěn v prostoru mezi pomocným profilovým dílcem (40) a rámem (20) v blízkosti vzdáleného konce pomocných profilových dílců (40). Vibrace v napínané masce (30) jsou tedy sníženy přenosem vibrací na rám (20) na základě tření třecích tlumičů (32) vibrační.  
 (74) Kania František Ing., Mendlovo nám. 1a, Brno, 60300;

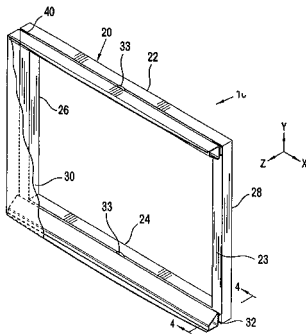

- 7 (51) **H 01 J 37/244**  
 (21) **2003-368**  
 (71) LEO ELEKTRONENMIKROSKOPIE GMBH, Oberkochen, DE;  
 (72) Gnauck Peter, Reutlingen, DE;  
 Drexel Volker, Königsbronn, DE;  
 Bate David, Cambridge, GB;  
 Essers Erik, Karlsruhe, DE;  
 (54) **Detektor oblastí s měnícím se tlakem, přístroj vyzařující korpukulární záření a způsob dokazování existence produktů vzájemného působení v tomto přístroji**  
 (22) 29.06.2001  
 (32) 07.07.2000, 31.05.2001  
 (31) 2000/10032599, 2001/10126698  
 (33) DE, DE  
 (86) PCT/EP01/07431  
 (87) WO 02/005309

- (57) Detektor je určen pro elektronové mikroskopy, zejména rastrové elektronové mikroskopy, a je používán v komoře pro vzorek (6) elektronového mikroskopu za různých tlakových podmínek. Detektor je upraven jak pro detekování elektronů, tak i pro detekování světla. Detektor obsahuje detektor (1) světla a scintilátor (3) zapojený před detektorem (1) světla, Scintilátor (3) sestává ze scintilačního materiálu prostupného pro viditelné světlo. Scintilátor (3), který je prostupný pro viditelné světlo, může být navíc opatřen vrstvou (4) prostupnou pro viditelné světlo. Detektor je vhodný pro detekování elektronů ve vysokém vakuu a pro detekování světla při vysokých tlacích v komoře pro vzorek (6) jako výsledek použití různých potenciálů. Přístroj vyzařující korpukulární záření, zejména rastrový elektronový mikroskop, je proveden s komorou pro vzorek (6), jejíž tlak je proměnný, s elektronovým optickým systémem pro vytváření zaostřeného paprsku elektronů (PE) a s uvedeným detektorem. U způsobu dokazování existence produktů vzájemného působení v přístroji vyzařujícím korpukulární záření za podmínek měnícího se tlaku se světlo vzniklé za podmínek vysokého vakua při nárazu produktů vzájemného působení na scintilátor (3) a světlo vzniklé při okolním tlaku nebo za podmínek mírného vakua vzájemným působením produktů vzniklých vzájemným působením s molekulami plynu detekují tímtež detektorem (1) světla a následně vyhodnocují.  
 (74) Matějka Jan JUDr., Národní 32, Praha, 11000;

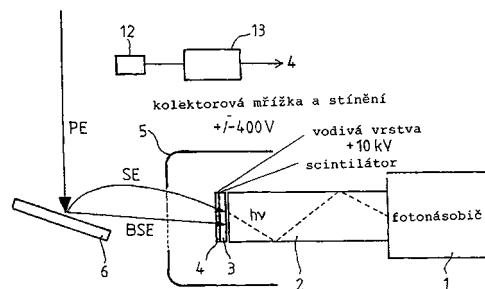

- 7 (51) **H 01 J 37/28**  
 (21) **2003-367**  
 (71) LEO ELEKTRONENMIKROSKOPIE GMBH, Oberkochen, DE;  
 (72) Gnauck Peter, Reutlingen, DE;  
 Drexel Volker, Königsbronn, DE;  
 (54) **Kaskádové čerpací uspořádání pro přístroj s korpukulárním zářením a přístroj s korpukulárním zářením**  
 (22) 03.07.2001  
 (32) 07.07.2000  
 (31) 2000/10032607  
 (33) DE  
 (86) PCT/EP01/07597  
 (87) WO 02/005310  
 (57) Kaskádové čerpací uspořádání pro přístroj s korpukulárním zářením je provedeno s první turbomolekulární vývěvou (14) a s druhou turbomolekulární vývěvou (13). Výstup (26) druhé turbomolekulární vývěvy (13) je předčerpán vloženým stlačovacím stupněm (24) ležící mezi hlavním čerpacím otvorem (21) a výstupem (25) první turbomolekulární vývěvy (14). Přístroj s korpukulárním zářením, který obsahuje zdroj (3) korpukulárního záření provozovaný v ultravysokém vakuu a komorou (1) pro vzorek, která je provozovatelná s tlaky v rozsahu od vysokého vakua až do alespoň 1 hPa, obsahuje toto kaskádové čerpací uspořádání. Vynález je použitelný zejména u skenovacího elektronového mikroskopu (VP-SEM) s proměnným tlakem nebo u environmentálního skenovacího elektronového mikroskopu (ESEM).  
 (74) Matějka Jan JUDr., Národní 32, Praha, 11000;



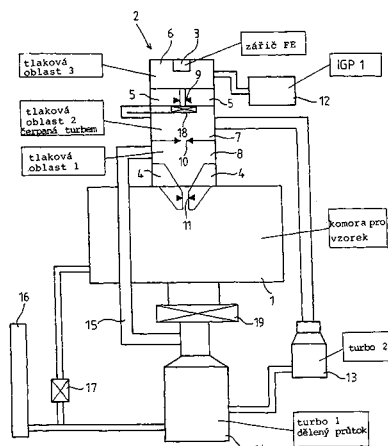

- 7 (51) **H 01 M 2/00, H 01 M 8/04**  
 (21) **2002-3366**  
 (71) DEGUSSA AG, Düsseldorf, DE;  
 (72) Ries Hans Dr., Marl, DE;  
 Schmitz Guido Dr., Dülmen, DE;  
 Häger Harald Dr., Recklinghausen, DE;  
 Farges Olivier, Marl, DE;  
 (54) **Potrubní systém pro kapaliny a plyny palivového článku**  
 (22) 10.10.2002  
 (32) 11.10.2001  
 (31) 2001/10150258  
 (33) DE  
 (57) Potrubní systém palivového článku obsahuje prvek, jehož část přicházející do styku s dopravovaným médiem, sestává z polyesterové formovací hmoty, která je levně vyrobitelná, má dobrou nepropustnost pro dopravované médium a neuvolňuje žádné složky, které by mohly způsobovat otravu katalyzátoru nebo polarizaci.  
 (74) Čermák Karel Dr., Národní třída 32, Praha 1, 11000;

- 7 (51) **H 01 M 8/12**  
 (21) **2003-246**  
 (71) ENERGIEONDERZOEK CENTRUM  
 NEDERLAND, Le Petten, NL;  
 (72) van Heuveln Frederik Hendrik, Alkmaar, NL;  
 Plomp Lambertus, Alkmaar, NL;  
 Elzinga Gerard Douwe, Schagen, NL;  
 (54) **Aktivní materiál směsného oxidu, elektroda a způsob výroby této elektrody a elektrochemický článek obsahující tuto elektrodu**  
 (22) 26.07.2001  
 (32) 07.08.2000, 19.03.2001, 12.06.2001  
 (31) 2000/1015886, 2001/1017632, 2001/1018266  
 (33) NL, NL, NL  
 (86) PCT/NL01/00621  
 (87) WO 02/013302  
 (57) Vynález se týká materiálu směsného oxidu s vysokou elektronovou vodivostí, který je tvořen empirickým vzorcem  $ABO_y$ , kde  $y \infty 3$  a kde A obsahuje alespoň jeden kov, vybraný ze skupiny Na, K, Rb, Ca, Ba, La, Pr, Sr, Ce, Nb, Pb, Nd, Sm a Gd, a B obsahuje alespoň jeden kov vybraný ze skupiny sestávající z Cu, Mg, Ti, V, Cr, Mn, Fe, Co, Nb, Mo, W a Zr, kde A a B nemohou obě být Nb, a kde je vyloučena sloučenina  $SrVO_{2,5}$ . Tímto materiálem může být materiál typu perovskit, v němž  $y = 3 - \delta$ , kde  $\delta \infty 0$  a  $\delta$  má hodnoty v rozsahu přibližně od -0,2 přibližně do -0,05, nebo v rozsahu přibližně od +0,05 přibližně do +0,7. Tímto materiálem může být také materiál typu Brown-Millerite, v němž  $y = 2,5 - \zeta$  a  $\zeta$  má hodnoty v rozsahu přibližně od -0,2 přibližně do -0,05 nebo v rozsahu přibližně od +0,05 přibližně do +0,3. Vynález se

také týká elektrody pro elektrochemický článek, která je vyrobena ze směsného oxidu tohoto typu, dále se týká způsobu výroby elektrody z materiálu ze směsného oxidu a také se týká elektrochemického článku, který obsahuje alespoň jednu elektrodu tohoto typu, vyrobenou z materiálu ze směsného oxidu podle vynálezu

- (74) Reichel Pavel Ing., Lopatecká 14, Praha 4, 14700;

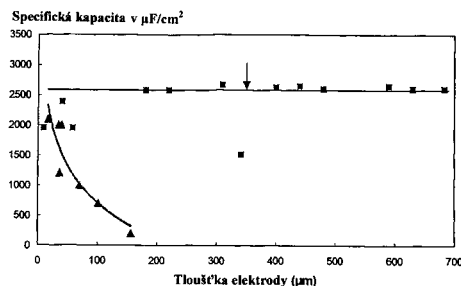

- 7 (51) **H 01 R 4/60**  
 (21) **2002-2578**  
 (71) DAUME PATENTBESITZGESELLSCHAFT MBH,  
 Burgwedel, DE;  
 (72) Daume Britta, Burgwedel, DE;  
 (54) **Zařízení k elektricky vodivému kontaktování elektricky vodivé části, zejména podélného, například válcového tělesa, například trubky nebo kabelu**  
 (22) 10.07.2000  
 (32) 03.02.2000, 30.06.2000  
 (31) 2000/10004671, 2000/10031101  
 (33) DE, DE  
 (86) PCT/EP00/06532  
 (87) WO 01/057959  
 (57) Řešení se týká zařízení (2), které má základní těleso (4), sestávající alespoň částečně z elastického materiálu, pro přiložení ke kontaktovanému tělesu, jakož i kontaktní prvek (22), přidržovaný na straně základního tělesa (4) přivrácené ke kontaktovanému tělesu, pro vytvoření elektricky vodivého spojení s kontaktovaným tělesem. Podle řešení existují přidržovací prostředky natvarované na elastický materiál, které kontaktní prvek (22) v podstatě tvarovým spojením přesahují alespoň ve dvou protilehlých oblastech jeho okraje, na jeho straně odvrácené od základního tělesa (4), a tak jej na základním tělese (4) drží.  
 (74) Matějka Jan JUDr., Národní 32, Praha, 11000;

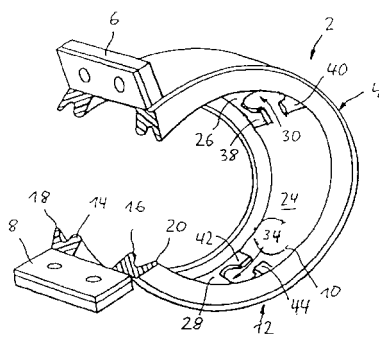

- 7 (51) **H 01 R 4/60**  
 (21) **2002-2609**  
 (71) DAUME PATENTBESITZGESELLSCHAFT MBH,  
 Burgwedel, DE;  
 (72) Daume Britta, Burgwedel, DE;  
 (54) **Zařízení k elektricky vodivému kontaktování elektricky vodivé části na vnější ploše trubky, kabelu nebo podobně**  
 (22) 03.11.2000  
 (32) 04.02.2000  
 (31) 2000/10004887

- (33) DE  
 (86) PCT/EP00/10832  
 (87) WO 01/057958  
 (57) Vynález se týká zařízení k elektricky vodivému kontaktování elektricky vodivé části na vnější ploše trubky, kabelu nebo podobně, zejména odizolovaného vnějšího vodiče koaxiálního kabelu. Zařízení má základní těleso (4), které v montážní poloze přiléhá ke kontaktovanému tělesu a které je alespoň částečně z elastického materiálu. Podle vynálezu elastický materiál základního tělesa (4) obsahuje alespoň jeden alespoň částečně vulkanizovaný ethylenpropylenový kaučuk. Zařízení (2) podle vynálezu lze jednoduše a levně vyrobit, je mnohostranně použitelné, například jako zařízení opatřené kontaktními prostředky k elektricky vodivému kontaktování elektricky vodivé části zejména podlouhlého, například v podstatě válcového tělesa, například trubky nebo kabelu.
- (74) Matějka Jan JUDr., Národní 32, Praha, 11000;

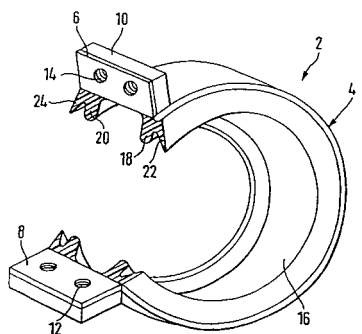

- 7 (51) **H 01 R 13/52**  
 (21) **2002-2608**  
 (71) ROBERT BOSCH GMBH, Stuttgart, DE;  
 (72) France Ken, Clemson, SC, US;  
 Lampater Juergen, Nordheim, DE;  
 Schoenborn Heinz, Easley, SC, US;  
 Hahn Norman, Anderson, SC, US;  
 Pilgrim Brad, Starr, SC, US;  
 Magera Craig, Simpsonville, SC, US;  
 Greig David, Roseville, MI, US;
- (54) **Montážní skupina pouzdra elektrické přípojky, náhradní souprava pro náhradu elektrického zařízení a způsob výměny montážní skupiny elektronického zařízení na vozidle**
- (22) 22.10.2001  
 (32) 23.10.2000, 06.07.2001  
 (31) 2000/242490, 2001/900666  
 (33) US, US  
 (86) PCT/EP01/12183  
 (87) WO 02/035657  
 (57) Řešení se týká montážní skupiny (10) pouzdra, odolného proti povětrnostním vlivům, pro ochranu podélně spojované elektrické přípojky, přičemž montážní skupina (10) zahrnuje základnu (62) s větším počtem individuálně izolovaných vývrtů (82), procházejících touto základnou (62), kde do každého vývrtu (82) je možné vložit část podélně spojované přípojky a každý vývrt (82) má nejméně jeden těsnicí kroužek (118) pro vytvoření v podstatě nepromokavého těsnění okolo části podélně spojované přípojky a víčko (66), upevněné k základně. Řešení se dále týká náhradní soupravy (34) pro náhradu elektrického zařízení spojeného s vozidlem větším počtem kabelových vodičů vozidla. Náhradní souprava (34) zahrnuje náhradní elektrické zařízení, větší počet kabelových vodičů vedoucích od náhradního elektrického zařízení, montážní skupinu (10) pro ochranu spojované přípojky tvořené kabelovými vodiči pro vytvoření elektrického spojení mezi elektrickým zařízením a vozidlem. Elektrickým zařízením a náhradním elektrickým zařízením jsou přednostně čidla (14, 38) kyslíku. Řešení

se dále týká způsobu výměny montážní skupiny (10) elektronického zařízení na vozidle.

- (74) Matějka Jan JUDr., Národní 32, Praha, 11000;

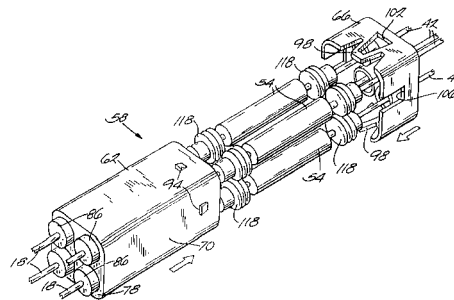

- 7 (51) **H 01 R 13/52**  
 (21) **2002-3669**  
 (71) ROBERT BOSCH GMBH, Stuttgart, DE;  
 (72) Lott Thomas, Buehl, DE;  
 Becker Rainer, Beinhelm, FR;  
 Speth Michael, Bartholomae, DE;  
 Meyer Christian, Karlsruhe Groetzingen, DE;
- (54) **Zařízení k zamezení přemístování těsnění zatíženého kmitáním**
- (22) 05.04.2001  
 (32) 13.05.2000  
 (31) 2000/10023587  
 (33) DE  
 (86) PCT/DE01/01322  
 (87) WO 01/089039  
 (57) Zařízení je určeno k zamezení přemístění těsnění (4) zatíženého kmitáním, které je přidržováno mezi dvěma součástmi upnutými k sobě pomocí upínacích prostředků, zejména k zamezení přemístění těsnění (4) přidržovaného mezi zásuvkovou lištou (14) a poloskořepinou (1) tělesa ovladače spojky vozidla. Zařízení obsahuje dorazové plochy, vytvořené jako dorazová lišta (34) a opěrné žebro (36) pro těsnění (4), které působí v rovině v podstatě kolmé ke směru předpínání, a které jsou alespoň částečně vytvořeny na upínacích prostředcích, vytvořených jako upínací třmen (18) a zástrčný klín (26).
- (74) Matějka Jan JUDr., Národní 32, Praha, 11000;

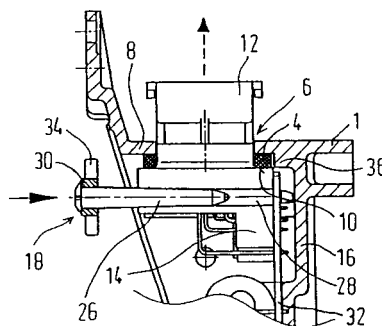

- 7 (51) **H 01 R 13/639**  
 (21) **2002-3032**  
 (71) ROBERT BOSCH GMBH, Stuttgart, DE;  
 (72) Bauer Peter-Josef, Tienen, BE;  
 Lott Thomas, Buehl, DE;  
 Meyer Christian, Karlsruhe Groetzingen, DE;
- (54) **Zařízení k otřesuvzdornému zablokování zástrčky v její zastrčené poloze**
- (22) 30.11.2000  
 (32) 11.03.2000  
 (31) 2000/10011925  
 (33) DE  
 (86) PCT/DE00/04255  
 (87) WO 01/069727  
 (57) Zařízení (2) k otřesuvzdornému zablokování zástrčky (3) v

její zastrčené poloze uvnitř přístroje, zejména uvnitř ovladače (1) spojky, který obsahuje těleso (4) mající horní skořepinu (16) tělesa a spodní skořepinu (6) tělesa, je provedeno s alespoň jedním blokovacím elementem (30), který je v záběru se zástrčkou (3). Blokovací element (30) má zavírací úsek (52), který je při neúplně dosažené zastrčené poloze zástrčky (3) touto zástrčkou držen v blokovací poloze, která brání spojení skořepin (6, 16) tělesa a který je uveditelný do polohy, umožňující spojení skořepin (6, 16) tělesa, jen při úplně dosažené zastrčené poloze zástrčky (3).

(74) Matějka Jan JUDr., Národní 32, Praha, 11000;

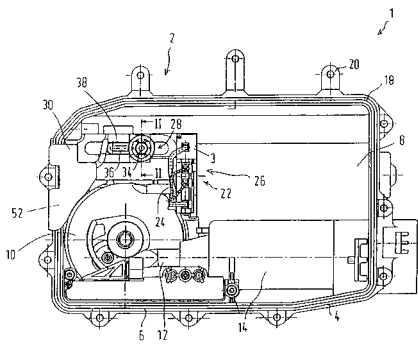

7 (51) **H 02 G 3/32**

(21) **2002-3923**

(71) A. RAYMOND & CIE, Grenoble-Cedex, FR;

(72) Gombert Stéphane, Grenoble, FR;

(54) **Zařízení k držení a/nebo upevňování plochých předmětů**

(22) 20.09.2001

(32) 14.10.2000

(31) 2000/10051120

(33) DE

(86) PCT/EP01/10852

(87) WO 02/033795

(57) Zařízení k držení a/nebo upevňování především plochých pásových kabelů na nosné desce (4) sestává ze základní desky (1), od které kolmo vyčnívají dva elasticky rozpínatelné výstupky (13, 13'). Jejich konce jsou spojeny trojdílným můstkem (16), jehož celková délka je větší než vzdálenost mezi oběma výstupky (13, 13') a jehož tři části (17, 17', 18) jsou na způsob závěsu spojeny mezi sebou a s konci výstupků (13, 13'). Zařízení může zaujímat uvolněnou polohu, ve které je základní deska (1) střechovitě překlenuta trojdílným můstkem (16), a uzavírací polohu, ve které střední část (18) můstku (16) dosedá na základní desce (1). Základní deska (1) sestává ze dvou koncových úseků (2, 2') k upevňování na nosné desce (4) a středního úseku (5), který se může uvádět k dosedu na nosné desce (4), popř. na plochém pásovém kabelu upevněném na ní, přitom jsou na střední části (18) můstku (16) upraveny směrem dolů vyčnívající zaskakovací háky (21, 21'), které jsou v uzavírací poloze zařízení v záběru se záběrovým otvorem (11) v základní desce (1). Tím je zařízení aretováno v uzavírací poloze. V případě potřeby se může záběr pomocí nástroje opět uvolnit.

(74) Všečetka Miloš JUDr., Hálkova 2, Praha 2, 12000;

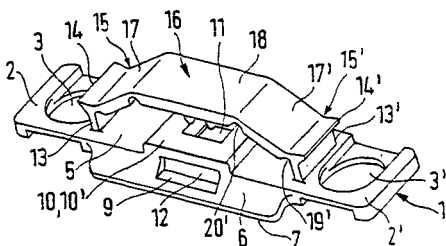

7 (51) **H 02 G 3/38**

(21) **2002-3392**

(71) USM HOLDING AG, Guemligen, CH;

(72) Schaeerer Alexander, Guemligen, CH;

Gerber André, Thun, CH;

Cassani Antonio, Muensingen, CH;

(54) **Kabeláž modulárního nábytkového systému**

(22) 08.05.2001

(32) 19.05.2000

(31) 2000/00810434

(33) EP

(86) PCT/CH01/00281

(87) WO 01/089050

(57) Elektrifikace nábytkového systému, který má více, pro uchycení funkčních nábytkových jednotek vytvořených konstrukčních prvků, zahrnuje na jednom dílu konstrukčního prvku upevnitelné vícenásobné konektory (21, 31), a na jednom dílu konstrukčního prvku uspořádané kabely (22, 32). Kabely (22, 32) mají předem danou délku a slouží jako elektrické spojení mezi vícenásobnými konektory (21, 31) dvou sousedních konstrukčních prvků. Výhodně se u konstrukčních prvků jedná o uzavřené rámy (1, 2, 19), které jsou vytvořeny z alespoň dvou svislých podélných sloupců (5, 6) a alespoň dvou vodorovně spojujících třmenů (3, 4). Vícenásobné konektory (21, 31) se na podélných sloupcích (5, 6) ve v nich uspořádaných podélných drážkách (7) zaklesnou takovým způsobem, že tyto mohou být podél podélných drážek (7) posouvány. Může být uspořádáno i rastrování nebo na podélných sloupcích (5, 6) vystupující možnost upevnění.

(74) PATENTSERVIS PRAHA a.s., Jivenská 1, Praha 4, 14000;

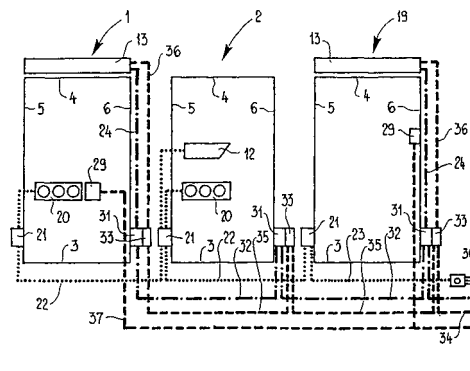

7 (51) **H 02 G 15/06**

(21) **2002-2986**

(71) NKT CABLES GMBH, Köln, DE;

(72) Amerpohl Uwe, Bergisch Gladbach, DE;

Belz Wolfgang, Köln, DE;

Haupt Gerhard, Köln, DE;

Schindler Bernhard, Troisdorf, DE;

(54) **Kabelová koncovka**

(22) 09.02.2001

(32) 09.02.2000

(31) 2000/10005703

(33) DE

(86) PCT/EP01/01427

(87) WO 01/059902

(57) Vynález se týká venkovní kabelové koncovky (8), na jejíž armatuře (20) patky jsou vytvořeny prostředky (18) k upevnění kabelu (10), s elektrickou izolační průchodkou (32) uvnitř koncovky. Vkládají se další běžné prostředky k elektrickému spojení stínění kabelu se zemním potenciálem a prostředky k řízení pole (těleso 33 řídicí pole) a izolování na nehomogenních potenciálových přechodech na konci kabelu. Elektrická izolační průchodka (32), vytvořená jako trubka nebo jako kolík, je spojena přes kontaktní členy (42) s kabelovým vodičem

(12). Izolační průchodka (32), izolační těleso (50) a armatura (70) hlavice tvoří jednu montážní jednotku.

(74) Čermák Karel Dr., Národní třída 32, Praha 1, 11000;

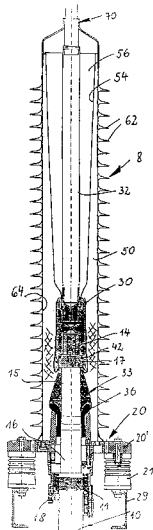

7 (51) **H 02 G 15/06**

(21) **2002-3020**

(71) NKT CABLES GMBH, Köln, DE;  
TYCO ELECTRONICS RAYCHEM GMBH,  
Ottobrunn, DE;

(72) Amerpohl Uwe, Bergisch Gladbach, DE;  
Belz Wolfgang, Köln, DE;  
Haupt Gerhard, Köln, DE;  
Schindler Bernhard, Troisdorf, DE;  
Böttcher Bodo, Ottobrunn, DE;

(54) **Kabelová koncovka**

(22) 09.02.2001

(32) 09.02.2000

(31) 2000/10005703

(33) DE

(86) PCT/EP01/01425

(87) WO 01/059901

(57) Vynález se týká venkovní koncovky (8), jedním koncem postavené na armatuře (20) patky, na které jsou vytvořeny prostředky (18) k upevnění kabelu (10), s elektrickou izolační průchodkou (32) uvnitř koncovky. Vkládají se další běžné prostředky k elektrickému spojení stínění kabelu se zemním potenciálem a prostředky k řízení pole (těleso 33 řídící pole) a izolování na nehomogenních potenciálových přechodech na konci kabelu. Elektrická izolační průchodka (32), vytvořená jako trubka nebo jako kolík, je spojena přes kontaktní členy (42) s kabelovým vodičem (12). Izolační průchodka (32), izolační těleso (50) a armatura (70) hlavice tvoří jednu montážní jednotku. Povrch koncovky je potažen napětově závislou pole řídicí vrstvou (64).

(74) Čermák Karel Dr., Národní třída 32, Praha 1, 11000;

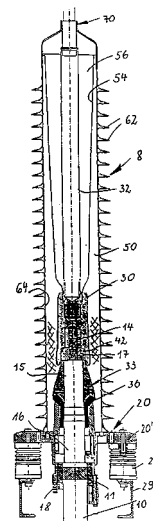

7 (51) **H 02 K 1/06, H 02 K 23/40, A 61 G 5/04**

(21) **2001-3721**

(71) KONFRŠT Václav Ing., Kladno, CZ;

(72) Konfršt Václav Ing., Kladno, CZ;

(54) **Pomaloběžný diskový elektromotor**

(22) 16.10.2001

(57) Rotor tvoří rotorové disky (10) s upevňovacím kroužkem (7). K upevňovacímu kroužku (7) je připojen nosič (1) permanentních magnetů (2). Rotor je spojen s upevňovacím nábojem (14) prostřednictvím kuličkových ložisek (13), jejichž ložisková pouzdra (12) jsou spojena s rotorovými disky (10). K upevňovacímu náboji (14) je připevněn statorový disk (11), na kterém je kostra (8). Uvnitř kostry (8) je prstavec (3) magnetického stínění a na něm jsou upevněny cívky (4). Vzájemnou polohu každé cívky (4) vůči permanentnímu magnetu (2) sleduje polohové čidlo (5). Zdrojem magnetického toku jsou permanentní magnety (2). Hlavní část magnetického toku (15) se uzavírá přes prstavec (3) magnetického stínění a vytváří ve vzduchové mezeře magnetickou indukci. Po připojení napětí se v té části vinutí cívek (4), které jsou ve vzduchové mezeře, vytváří žádaná síla. Rozptylové magnetické pole vytváří ztrátovou sílu opačného smyslu v části vinutí cívek (4), které jsou na vnitřní straně prstence (3) magnetického stínění. Reakcí rotoru na působení statorových sil je výsledná síla rotoru.

(74) Míšek Václav Ing., Hřebečská 382, Buštěhrad, 27343;

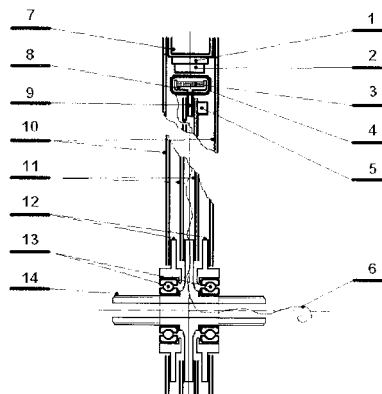

7 (51) **H 02 K 5/16**

(21) **2002-3484**

(71) JOHNSON ELECTRIC S. A., La Chaux-de-Fonds,  
CH;

(72) Lau James Ching Sik, Hong Kong, HK;

(54) **Elektromotor**

(22) 21.10.2002

(32) 23.10.2001

- (31) 2001/0125400  
 (33) GB  
 (57) Rotor elektromotoru je nesen slinutým ložiskem spráženým se statorem. Ložisko (10) spolupůsobí s opěrou (18) na rotoru, aby se vytvořila přítlačná plocha (16). Opěra má rovinou plochu (19) s vnějším průměrem A. Ložisko (10) má válcovou vnější plochu, středový otvor (13) s průměrem B a dvěma čelními plochami (12). Jedna čelní plocha má axiálně skloněnou přítlačnou plochu (16), mající vnitřní okraj s průměrem C a vnější okraj s průměrem D, přičemž  $C < A < D$  a  $B \leq C \leq 1,5B$ .  
 (74) PATENTSERVIS PRAHA a.s., Jivenská 1, Praha 4, 14000;

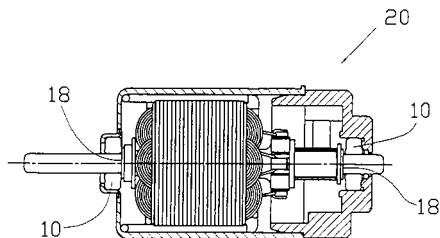

- 7 (51) **H 02 K 9/02**  
 (21) **2002-3593**  
 (71) GENERAL ELECTRIC COMPANY, Schenectady, NY, US;  
 (72) Boardman William Hunter, Burnt Hills, NY, US;  
 Chila Ronald James, Glenville, NY, US;  
 (54) **Synchronní stroj, supravodivý elektromagnetický stroj, způsob chlazení supravodivého elektromagnetického stroje a způsob tvarování mezery mezi rotorem a statorem**  
 (22) 30.10.2002  
 (32) 01.11.2001  
 (31) 2001/985026  
 (33) US  
 (57) Synchronní stroj (50) obsahuje rotor (54) připojený k chladicímu systému (75) rotoru, stator (52) okolo rotoru a oddělený od rotoru prstencovou mezerou (57) mezi rotorem a vnitřním povrchem statoru. Prstencová mezera (57) má proměnlivou tloušťku po délce mezery. Ventilací systém (82) statoru (52) je nezávislý na chladicím systému rotoru (54). Ventilací systém statoru (52) nutí chladicí plyny procházet prstencovou mezerou (57). Při způsobu chlazení chladicí systém (75) chladí rotorové vinutí, ventilátorem (84) se vhná chladicí plyn do prstencové mezery (57) proměnlivé tloušťky a proudí jí do průchodů (100) statoru. Dále je navržen způsob tvarování mezery (57) mezi rotorem (54) a statorem (52), při kterém se plocha rotoru, určená pro vymezení jedné vymezení plochy mezery, tvaruje do sklonu (105) pro vymezení mezery, která má po své délce proměnlivou tloušťku. Proměnlivost tloušťky mezery slouží pro rovnoměrné rozdělování chladicího plynu do chladicích kanálů jádra statoru.  
 (74) Švorčík Otakar JUDr., Hálkova 2, Praha 2, 12000;

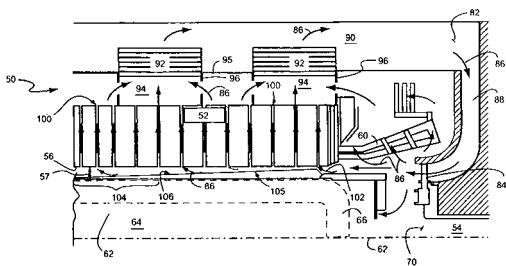

- 7 (51) **H 02 M 1/20**  
 (21) **2002-3920**  
 (71) SURE POWER CORPORATION, Danbury, CT, US;  
 (72) Cratty William E., Bethel, CT, US;  
 (54) **Energetická soustava používající sběrnici stejnosměrného proudu**  
 (22) 31.05.2001  
 (32) 31.05.2000, 12.06.2000, 27.11.2000  
 (31) 2000/208120, 2000/210993, 2000/253285  
 (33) US, US, US  
 (86) PCT/US01/17555  
 (87) WO 01/093410  
 (57) Energetická soustava zahrnuje první zdroj (1402) energie, první sběrnici (1412) stejnosměrného proudu spojenou s prvním zdrojem (1402) energie a druhou sběrnici (1414) stejnosměrného proudu spojenou s prvním zdrojem (1402) energie. S první sběrnici (1412) stejnosměrného proudu a druhou sběrnici (1414) stejnosměrného proudu je spojeno zařízení (1008) pro úpravu energie. Místo odběru (VÝSTUP) získává energii ze zařízení (1008) pro úpravu energie.  
 (74) Zelený Pavel JUDr., Hálkova 2, Praha 2, 12000;

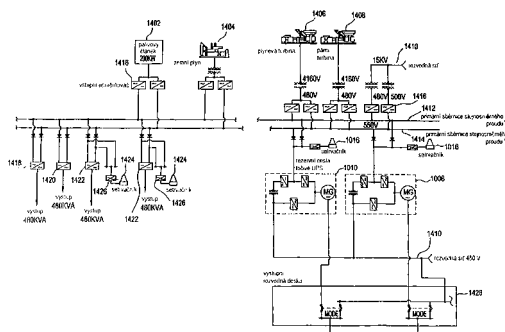

- 7 (51) **H 02 M 7/00**  
 (21) **2002-2164**  
 (71) INTERNATIONAL POWER SYSTEMS, INC., Calgary, CA;  
 (72) Schienbein Lawrence A., Kennewick, WA, US;  
 Droppo Gerald W., Richland, WA, US;  
 Donnelly Matthew K., Kennewick, WA, US;  
 Harris Brent Earle, Calgary, CA;  
 (54) **Výkonový měnič stupňovitých vln**  
 (22) 28.09.2000  
 (32) 21.12.1999  
 (31) 1999/468610  
 (33) US  
 (86) PCT/US00/26788  
 (87) WO 01/047095  
 (57) Jednofázový nebo mnohofázový výkonový měnič stupňovitých vln obsahuje mnoho transformátorů (2, 4, 25, T1 až T4) uspořádaných k příjmu stejnosměrného napětí z jednoho nebo více výkonových zdrojů. Každý z transformátorů (2, 4, 25, T1 až T4) má primární vinutí (P, PA, PB, PC) a sekundární vinutí (S, SA, SB, SC). Všechny transformátory (2, 4, 25, T1 až T4) jsou uspořádány k dodávce stupně do výstupní střídavé stupňovité vlny. Místkové obvody (20) jsou napájeny k řízení vstupního stejnosměrného napětí do primárních vinutí (P, PA, PB, PC) transformátorů (2, 4, 25, T1 až T4). Stupně do výstupní střídavé stupňovité vlny jsou výstupy ze sekundárních vinutí (S, SA, SB, SC) založené na vstupu poskytnutému primárním vinutím (P, PA, PB, PC). Obvody řízení stejnosměrných zdrojů řídí stejnosměrný výkonový zdroj (zdroje), který dodá vstupní stejnosměrné napětí do každého místkového obvodu (10). Řídící obvody poskytují přepínání výkonu v jednom celku mezi množstvím stejnosměrných výkonových zdrojů založené na provozních charakteristikách každého výkonového zdroje. Pulzní šířkový modulátor může být také

výkonovému měniči (18) stupňovitých vln (SWPC) poskytnut k modulaci vstupu do vybraného primárního vinutí (P, PA, PB, PC). Tímto způsobem výstupní střídavá stupňovitá vlna může být jemně laděna k podstatné podobnosti s ideálním střídavým tvarem vlny.

(74) Matějka Jan JUDr., Národní 32, Praha, 11000;

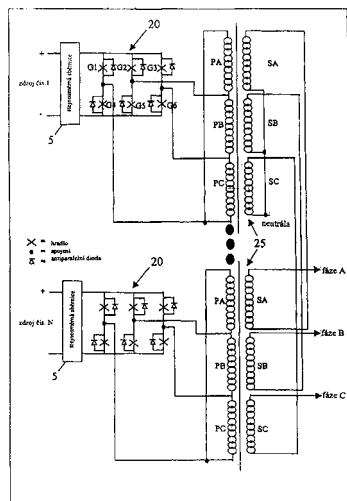

7 (51) **H 03 F 3/217**

(21) **2003-113**

(71) LAMBRUSCHI René, La Garenne-Colombes, FR;

LOMUTO Nicola, La Garenne-Colombes, FR;

(72) Lambruschi René, La Garenne-Colombes, FR;

Lomuto Nicola, La Garenne-Colombes, FR;

(54) **Elektronický obvod pro konverzi signálu a zesilovač, v němž je tento obvod integrován**

(22) 26.07.2001

(32) 27.07.2000

(31) 2000/0009818

(33) FR

(86) PCT/FR01/02444

(87) WO 02/011280

(57) Elektronický obvod pro konverzi signálu ze vstupního elektrického signálu sestává z alespoň dvou tranzistorů s navzájem se doplňující polaritou zapojených na společné sběrné elektrodě, ovládacích prvků (2) tranzistorů pro generování ovládacího signálu (13) pro mřížky těchto tranzistorů a výstupní linky (14) propojené se zdroji těchto tranzistorů. Ovládací prvky (2) zahrnují vyrovnávací obvod (10) pro uzpůsobení ovládacího signálu, napájený zdrojem vysokého potenciálu ( $V_1$ ) a zdrojem referenčního potenciálu. Zdrojem referenčního potenciálu je výstupní linka (14).

(74) Malůšek Jiří Ing., Mendlovo nám. 1a, Brno, 60300;

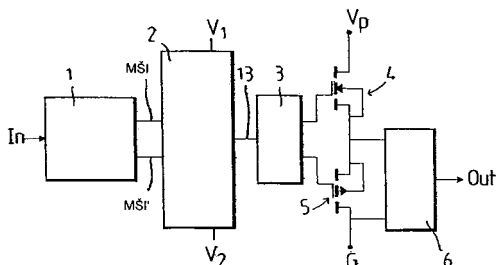

7 (51) **H 03 M 5/14**

(21) **2002-3259**

(71) KONINKLIJKE PHILIPS ELECTRONICS N. V., Eindhoven, NL;

(72) Schouhamer Immink Kornelis Antonie, Geldrop, NL;

(54) **Způsob kódování sekvence binárních datových bitů na sekvenci binárních kanálových bitů, dekodér, záznamové médium a kódovací zařízení**

(22) 02.02.2001

(32) 02.02.2001

(31) 2001EP/0101151

(33) WO

(86) PCT/EP01/01151

(87) WO 02/063774

(57) Řešení se týká způsobu digitální modulace a zařízení pro záznam zvukového nebo obrazového signálu, počítačových dat atd. na záznamové médium, jako optický nebo magnetooptický disk. Datová slova se překládají na kódová slova s n bity podle převodní tabulky. Kódová slova vyhovují omezení-dk tak, že po sobě jdoucí "jedničky" jsou oddělovány nejméně d a nejvíce k "nulami". Kódová slova s n-bity se střídají s p-bitovými spojovacími bity, která se volí tak, že mezi první "jedničkou" ve spojovacím slově a poslední "jedničkou" v kódovém slově předcházejícím před spojovacím slovem je nejméně d "nul", a mezi zadní "jedničkou" ve spojovacím slově a první "jedničkou" v kódovém slově následujícím po spojovacím slově je nejméně d "nul". Zvolí se spojovací slovo, které vyhovuje uvedeným podmínkám a poskytuje nejnižší nevyváženost modulovaného signálu, získaného po integrování modulu-2 sřetězeného sledu prostřídávaných kódových slov a spojovacích slov. Potom se generuje spojení prostřídávaných kódových slov a spojovacích slov integrováním modulu-2, při němž se z "jedničky" stává přechod a "nula" je reprezentována nepřítomností přechodu. Periodicky se vkládá jedinečné synchronizační slovo.

(74) Zelený Pavel JUDr., Hálkova 2, Praha 2, 12000;

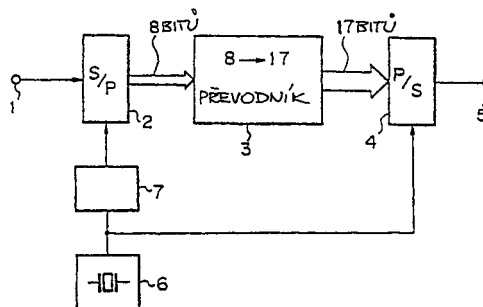

7 (51) **H 04 L 1/16, H 04 L 1/00, H 04 L 27/00**

(21) **2002-3804**

(71) MATSUSHITA ELECTRIC INDUSTRIAL CO., LTD., Osaka, JP;

(72) Uesugi Mitsuru, Kanagawa, JP;

Miyoshi Kenichi, Kanagawa, JP;

(54) **Paketový vysílací systém a způsob paketového vysílání**

(22) 15.03.2002

(32) 19.03.2001

(31) 2001/78467

(33) JP

(86) PCT/JP02/02456

(87) WO 02/078243

(57) Je-li přijat signál požadující nové vysílání dat, jednotka (104) pro přepínání vysílaného signálu předává výstupní signál z jednotky (102) pro chybové opravné kódování do modulační jednotky (106), a je-li přijat signál požadující opakované vysílání dat, pak předává signál uložený ve vyrovnávací paměti (103) do modulační jednotky (106). Je-li přijat signál požadující nové vysílání dat, jednotka (105) pro určování modulačního schématu řídí modulační jednotku (106) takovým způsobem, aby vykonávala modulaci použitím modulačního schématu s maximální rychlostí. Je-li přijat signál požadující opakované vysílání

dat, jednotka (105) pro určování modulačního schématu řídí modulační jednotku (106) takovým způsobem, aby vykonávala modulaci použitím modulačního schématu pro opakované vysílání. S ohledem na způsob určování modulačního schématu pro opakované vysílání, možné způsoby mohou zahrnovat způsob, který využívá rychlost získanou vynásobením maximální rychlosti předdefinovaným pevně daným číslem (například 0.5), a způsob, který využívá fázová modulační schémata jako například BPSK a QPSK s pevně danými základy. Tímto způsobem je možné snížit počet opakovaných vysílání, ke kterým dochází mezi vysílačem a přijímačem.

(74) Hakr Eduard Ing., Přístavní 24, Praha 7, 17000;

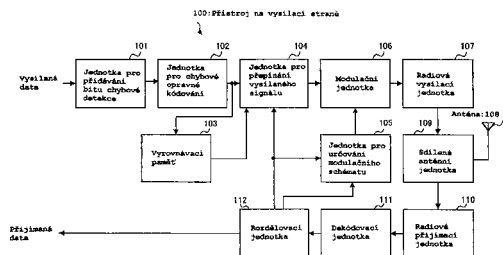

7 (51) **H 04 L 12/28**

(21) **2002-3660**

(71) MATSUSHITA ELECTRIC INDUSTRIAL CO., LTD., Kadoma-shi, JP;

(72) Hirano Jun, Yokosuka-shi, JP;

(54) **Systém bezdrátové LAN a způsob vyloučení kolize signálů pro systém bezdrátové LAN**

(22) 06.03.2002

(32) 06.03.2001

(31) 2001/62709

(33) JP

(86) PCT/JP02/02067

(87) WO 02/073895

(57) Systém bezdrátové LAN a způsob vyloučení kolize signálů pro systém bezdrátové LAN, který může vyloučit kolize signálů mezi systémem bezdrátové LAN pracující na základě komunikačního schématu, ve kterém je komunikace iniciována v pevných intervalech, a systémem bezdrátové LAN pracující na základě komunikačního schématu, ve kterém je komunikace iniciována po čekání na volný kanál. Když je zjištěno, že mezi sestupnou fází a vzestupnou fází je při rozvrhování komunikačního rámce úsek bez signálu, rozvrhovací část (6) provádí rozvržení pro vložení signálu nastavení síťového přidělovacího vektoru NAV, který pokrývá tento úsek bez signálu, za sestupnou fází v souladu s instrukcemi z části (8) pro generování signálu nastavení NAV a přenáší tento signál. To může zabránit jakémkoliv stanici v systému bezdrátové LAN pracující se standardem IEEE802.11a v přenosu dat v úseku bez signálu a tudíž to může zabránit kolizím signálů uvnitř periody vzestupné fáze.

(74) Korejzová Zdeňka JUDr., Spálená 29, Praha 1, 11000;

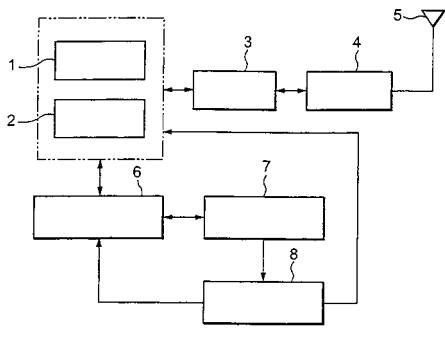

7 (51) **H 04 M 3/00**

(21) **2002-4017**

(71) TERADYNE, INC., Boston, MA, US;

(72) Rosen Joseph S., Chicago, IL, US;

(54) **Způsob přípravy výsledků z předpovězení schopnosti existující linky podporovat vysokorychlostní přístup**

(22) 31.05.2001

(32) 02.06.2000

(31) 2000/209057

(33) US

(86) PCT/US01/17557

(87) WO 01/095597

(57) Způsob přípravy výsledků z předpovězení schopnosti existující linky podporovat vysokorychlostní přístup, při kterém se z testovacího systému získají výsledky testování linky (2) na vysokorychlostní přístup. Získané výsledky testování se uloží do jedné ze tří kategorií, kde první z nich se indikuje, že vybraná linka (2) není schopna podporovat vysokorychlostní přístup, druhou z nich se indikuje, že vybraná linka (2) může vysokorychlostní přístup podporovat a třetí kategorií se indikuje, že vybraná linka nemůže momentálně vysokorychlostní přístup podporovat, protože obsahuje překážky pro poskytování vysokorychlostní přístupové služby.

(74) PATENTSERVIS PRAHA a.s., Jivenská 1, Praha 4, 14000;

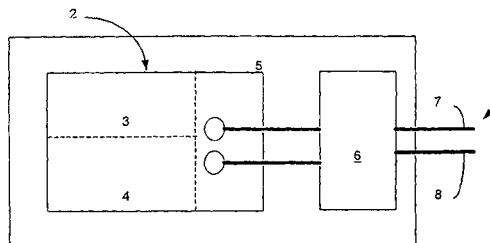

7 (51) **H 04 M 3/40**

(21) **2002-3958**

(71) T-MOBILE DEUTSCHLAND GMBH, Bonn, DE;

(72) Kruse Gerhard, Windhagen, DE;

(54) **Způsob a zařízení ke zlepšení kvality řeči na transparentních telekomunikačních přenosových cestách**

(22) 06.03.2002

(32) 07.03.2001, 27.07.2001

(31) 2001/10110983, 2001/10136491

(33) DE, DE

(86) PCT/DE02/00790

(87) WO 02/071731

(57) Způsob spočívá v tom, že audio-přenosový kanál se přizpůsobuje v předem daných časových odstupech příslušnému audio-spektru hovořícího. K tomu jsou v závislosti na zjištěné užitečné šířce pásma (9) a amplitudě (10) navržené prostředky k analýze signálu řeči s ohledem na jeho užitečnou šířku pásma (9) a amplitudu (10), jakož i prostředky k ovlivňování šířky pásma (9) a amplitudy (10) audio-přenosového kanálu. Tyto prostředky mohou být instalovány jak v komunikačních koncových přístrojích, tak i v komunikační síti.

(74) Všetečka Miloš JUDr., Hájkova 2, Praha 2, 12000;

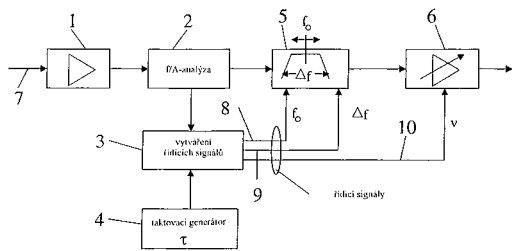
7 (51) **H 04 M 11/04**(21) **2002-3570**(71) T-MOBILE DEUTSCHLAND GMBH, Bonn, DE;  
DEUTSCHE TELEKOM AG, Bonn, DE;(72) Brenig Heinrich-Helmut, Meckenheim, DE;  
Firch Detlef, Königswinter, DE;(54) **Způsob provozování telekomunikačního systému**

(22) 25.04.2001

(32) 27.04.2000

(31) 2000/10020567

(33) DE

(86) PCT/DE01/01551

(87) WO 01/082579

Vynález se týká způsobu provozování telekomunikačního systému jakož i telekomunikačního systému s alespoň jedním centrálním zařízením, které je vytvořené ke komunikaci s centrálním zařízením a/nebo jinými telekomunikačními koncovými zařízeními. Vynález se vyznačuje tím, že v centrálním zařízení (3) je uložen jeden nebo několik řídicích programů (8 - 14), přičemž řídicí programy (8 - 14) se nechají aktivovat signály telekomunikačního koncového zařízení (1, 4, 5), aby se v telekomunikačním koncovém zařízení (1, 4, 5), centrálním zařízení (3) a/nebo v jiných telekomunikačních koncových zařízeních spustila jedna nebo několik funkcí.

(74) Všeťečka Miloš JUDr., Háľkova 2, Praha 2, 12000;

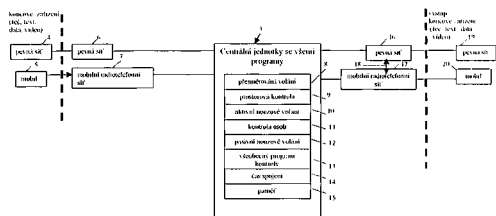
7 (51) **H 04 Q 7/34**(21) **2002-3759**

(71) T-MOBILE DEUTSCHLAND GMBH, Bonn, DE;

(72) Adam Rüdiger, Neunkirchen-Seelscheid, DE;

Niemeyer Jens, Hennef, DE;

Schindler Andreas, Bonn, DE;

(54) **Způsob testování kvality sítě v mobilních radiotelefonních sítích**

(22) 20.02.2002

(32) 20.02.2001

(31) 2001/10108158

(33) DE

(86) PCT/DE02/00593

(87) WO 02/067615

Vynález se týká způsobu k testování kvality mobilních radiotelefonních sítí, který pokud možno vylučuje subjektivní vlivy při posuzování kvality. Podle vynálezu se určitý počet účastníků testu vybavuje mobilními radiotelefonními koncovými přístroji (10), kterým je právě přiřazeno speciální telefonní číslo, přičemž každý účastník testu může komunikovat přes právě jednu mobilní radiotelefonní síť, individuálně vybranou z množství více mobilních radiotelefonních sítí. Vybraná mobilní

radiotelefonní síť se vůči účastníkovi testu drží v anonymitě a v určitých časových odstupech se mění. Zjišťování kvality sítě, vnímané účastníky, se uskutečňuje aktuálně.

(74) Všeťečka Miloš JUDr., Háľkova 2, Praha 2, 12000;

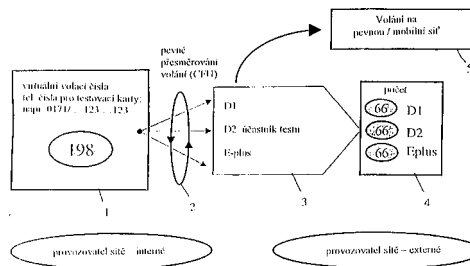
7 (51) **H 04 R 3/00**(21) **2003-21**

(71) ANDRITZ AG, Gratz, AT;

(72) Zegg Herbert, Gratwein, AT;

Erkingner Werner, Gratz, AT;

(54) **Filtr**

(22) 25.06.2001

(32) 13.07.2000

(31) 2000/1220

(33) AT

(86) PCT/EP01/07205

(87) WO 02/007478

Vynález se týká filtru (1) s více na hřídeli (2) umístěnými rotujícími filtračními kotouči (3), které jsou opatřeny porézním filtračním médiem. Vyznačuje se tím, že jsou mezi jednotlivými filtračními kotouči (3) umístěny na hřídeli (2) jako distanční vložky elastomerové prvky (8, 8'). Dále se vynález týká filtračního kotouče (3) pro takovýto filtr (1).

(74) PATENTSERVIS PRAHA a.s., Jivenská 1, Praha 4, 14000;

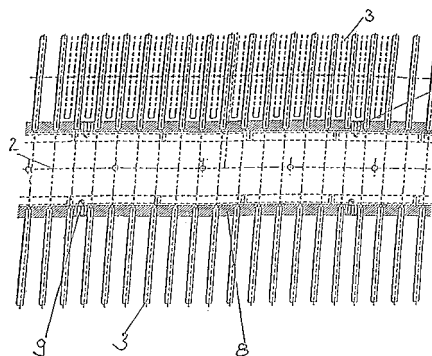
7 (51) **H 05 K 1/11**(21) **2002-2953**

(71) ROBERT BOSCH GMBH, Stuttgart, DE;

(72) Hoebel Albert-Andreas, Reutlingen, DE;

Haider Frank, Reutlingen, DE;

Rautzenberg Bernd, Sibbesse, DE;

Raica Thomas, Hechingen, DE;

Haugeneder Andreas, Reutlingen, DE;

(54) **Elektrický obvod na substrátu a substrát s alespoň jednou vrstvou vodivých drah k upevnění alespoň jedné elektrické součástky**

(22) 01.03.2001

(32) 07.03.2000

(31) 2000/10010979

(33) DE

(86) PCT/DE01/00766

(87) WO 01/067832



- (57) Elektrický obvod na substrátu (10) je proveden s alespoň jednou součástí (30, 40) upevněnou na vrstvě (20, 21, 22, 23, 24, 25) vodivých drah. Součástka (30, 40) je obklopena prohloubeními ve formě děr (50, 51) provedenými ve vrstvě (20, 21, 22, 23, 24, 25) vodivých drah. Boční stěny děr (50, 51) jsou částečně tvořeny substrátem (10). Substrát (10) je opatřen alespoň jednou vrstvou (20, 21, 22, 23, 24, 25) vodivých drah k upevnění alespoň jedné elektrické součástky (30, 40). Vrstva (20, 21, 22, 23, 24, 25) vodivých drah obsahuje prohloubení ve formě děr (50, 51) pro vytvoření bariéry proti zatečení spojovacího materiálu, který slouží k upevnění součástky (30, 40). Díry (50, 51) obklopují plochu k upevnění součástky (30, 40) a jsou uspořádány v takové vzdálenosti od sebe navzájem, že mezi nimi má součástka (30, 40) místo, aniž by díry (50, 51) musely být zakryty součástkou (30, 40).
- (74) Matějka Jan JUDr., Národní 32, Praha, 11000;

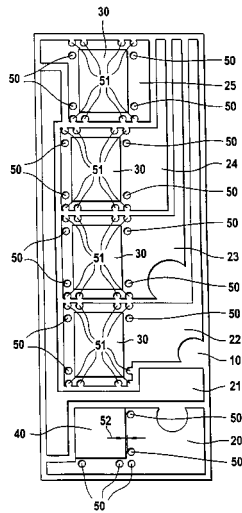

- 7 (51) **H 05 K 9/00**  
 (21) **2001-3872**  
 (71) STEJSKAL Jan, Nové Město na Moravě, CZ;  
 (72) Stejskal Jan, Nové Město na Moravě, CZ;  
 (54) **Zařízení k aktivnímu usměrnění emitovaného elektromagnetického záření**  
 (22) 29.10.2001  
 (57) Zařízení se skládá z vrstvy dielektrického materiálu (3) ve tvaru mnohoúhelníka, který je připevněn na emitující plochu elektropřístroje nebo v její přímé blízkosti.

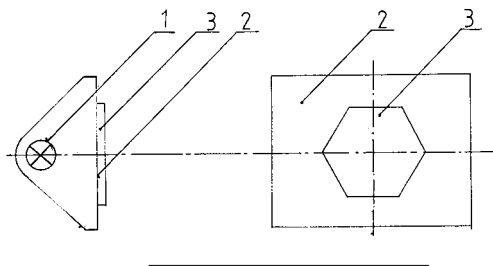

## Zveřejněné přihlášky vynálezů uspořádané podle odkazových tříd

Tato sestava obsahuje zveřejněné přihlášky vynálezů uspořádané podle znaků hlavního zatřídění (t.j. znaků do šikmé dvojčárky) nacházejících se na druhém až x-tém místě přihlášky vynálezu. Přihlášky vynálezů uspořádané podle 1. zatřídění jsou uvedeny v předchozí části.

A01G 23/04	2001-3728		2002-4197	A61P 1/04	2003-261
A01H 5/00	2002-3569	A61K 31/4709	2002-4229		2003-481
A01N 37/06	2003-565	A61K 31/473	2003-427	A61P 1/06	2002-2055
A01N 37/32	2003-565		2003-454	A61P 11/00	2003-261
A01N 43/76	2003-565	A61K 31/495	2003-142	A61P 11/06	2002-1485
A01N 53/04	2003-565		2003-273		2003-481
A01N 65/00	2003-565	A61K 31/496	2002-1629		2003-487
A21D 2/00	2003-153		2003-140		2003-603
A23G 3/00	2002-2952		2003-228	A61P 11/14	2003-268
	2003-296		2003-268		2003-269
A23L 1/29	2002-1346		2003-269	A61P 1/16	2002-1492
	2002-2927		2003-809	A61P 13/00	2003-140
	2003-153	A61K 31/505	2002-1485		2003-261
	2003-296		2002-3577	A61P 13/08	2002-1485
A23L 1/305	2002-1346		2003-794	A61P 13/12	2002-1492
A23L 3/36	2002-3739	A61K 31/506	2002-1703	A61P 15/00	2002-4175
A41C 5/00	2003-124		2003-481		2003-454
A41H 37/02	2003-70	A61K 31/517	2003-481	A61P 15/10	2002-3577
A43B 13/08	2002-2769		2003-858		2003-794
A61B 17/062	2002-2021	A61K 31/519	2002-1846	A61P 15/18	2003-723
A61F 13/15	2002-3200	A61K 31/5377	2003-603	A61P 17/00	2002-3970
A61G 5/04	2001-3721	A61K 31/538	2003-140	A61P 17/02	2003-574
A61J 3/00	2002-3764	A61K 31/541	2003-182	A61P 17/06	2002-3854
A61K 31/06	2002-4235	A61K 31/55	2002-2055		2003-487
A61K 31/12	2002-4235	A61K 31/551	2003-228	A61P 17/10	2001-3839
A61K 31/133	2003-906	A61K 31/5513	2003-182	A61P 17/14	2003-273
A61K 31/16	2003-573	A61K 31/554	2002-1492	A61P 19/00	2002-4134
A61K 31/166	2003-487	A61K 31/565	2003-270	A61P 19/02	2003-481
A61K 31/18	2003-815	A61K 31/57	2003-723		2003-487
A61K 31/19	2002-2474	A61K 31/635	2003-422	A61P 19/10	2002-1278
A61K 31/192	2001-3839	A61K 31/64	2002-2429		2002-4134
A61K 31/195	2003-260		2003-815		2003-487
A61K 31/196	2003-783	A61K 31/685	2003-86		2003-603
A61K 31/33	2002-4235	A61K 31/7052	2003-122		2003-692
A61K 31/337	2003-365	A61K 31/715	2003-217		2003-719
A61K 31/343	2003-397		2003-814	A61P 23/00	2003-906
	2003-525	A61K 35/04	2002-3854	A61P 23/02	2002-3030
A61K 31/381	2003-228	A61K 35/32	2002-3970	A61P 25/00	2002-1492
	2003-273	A61K 35/78	2002-3854		2002-1629
	2003-525		2002-3970		2002-2880
	2003-794	A61K 38/02	2003-692		2002-3692
A61K 31/4025	2002-2447	A61K 38/04	2003-719		2002-4153
A61K 31/404	2002-2447	A61K 38/12	2002-4233		2002-4229
A61K 31/4045	2003-573	A61K 38/18	2003-406		2003-77
A61K 31/407	2003-809	A61K 38/20	2002-3854		2003-86
A61K 31/415	2003-698	A61K 38/22	2002-3854		2003-140
A61K 31/4162	2003-591	A61K 39/09	2003-154		2003-454
A61K 31/4164	2003-671	A61K 39/12	2002-4222		2003-591
A61K 31/4184	2002-1759	A61K 39/29	2002-1819		2003-698
A61K 31/4188	2002-1759		2003-385	A61P 25/16	2003-77
A61K 31/422	2003-228	A61K 45/06	2002-4115	A61P 25/18	2002-4153
A61K 31/423	2003-182	A61K 47/02	2003-553		2003-659
A61K 31/426	2002-3502	A61K 47/12	2002-1033		2003-809
A61K 31/427	2003-237	A61K 47/26	2002-3009	A61P 25/28	2002-1629
A61K 31/428	2002-4197	A61K 47/32	2003-553		2002-4153
A61K 31/433	2002-3692	A61K 47/36	2002-1700		2003-77
A61K 31/435	2003-115		2002-4269		2003-406
	2003-142		2003-553		2003-487
A61K 31/437	2003-591	A61K 47/38	2003-553		2003-603
A61K 31/4375	2002-4153	A61K 49/00	2003-260	A61P 27/00	2003-487
A61K 31/439	2003-261	A61K 51/04	2002-4112	A61P 29/00	2002-1703
A61K 31/44	2003-670	A61K 6/00	2003-298		2002-4197
A61K 31/4402	2003-670	A61K 7/42	2002-3970		2002-4229
A61K 31/4409	2002-4229	A61K 7/48	2002-3970		2003-406
A61K 31/4439	2002-4229		2003-789		2003-481
	2003-182	A61K 9/00	2003-454	A61P 3/00	2002-3692
A61K 31/444	2001-4034	A61K 9/16	2002-3764		2002-4197
	2002-4153	A61K 9/20	2003-39		2003-156
	2003-182		2003-296	A61P 3/10	2002-2429
	2003-809	A61K 9/28	2003-39		2002-2474
A61K 31/445	2002-2880	A61K 9/32	2003-39		2002-2519
A61K 31/4468	2003-525	A61K 9/36	2003-39		2002-3502
A61K 31/454	2003-237	A61K 9/42	2003-39		2003-476
A61K 31/4545	2002-4229	A61K 9/66	2002-3333		2003-487
A61K 31/455	2003-182	A61L 15/00	2003-176	A61P 31/00	2002-4222
A61K 31/47	2002-1759	A61P 1/00	2003-115	A61P 31/04	2001-3839
	2002-2880		2003-261		2003-154
	2002-4175		2003-487		2003-228

	2003-449	B29C 45/82	2002-3744	C07D 413/04	2002-1703
A61P 31/12	2003-273	B41M 1/10	2003-166		2002-2055
	2003-591	B42D 15/00	2003-166		2002-4229
A61P 31/14	2002-1819	B42D 15/10	2003-53	C07D 413/06	2003-525
	2003-122		2003-55	C07D 413/10	2003-676
A61P 31/18	2003-487		2003-252	C07D 413/12	2003-228
A61P 31/20	2003-385	B60S 1/34	2003-242		2003-603
A61P 33/00	2003-273	B61D 1/00	2002-3788	C07D 413/14	2002-1703
A61P 35/00	2002-1759	B61D 1/06	2002-3788		2002-1759
	2002-2447	B61D 17/00	2002-3788		2003-603
	2002-3509	B61D 17/22	2002-3788	C07D 417/04	2002-1703
	2002-3692	B62D 65/00	2003-721		2002-4229
	2002-4233	B62M 11/00	2001-3732	C07D 417/12	2002-4197
	2003-140	B62M 11/02	2001-3732		2003-573
	2003-187	B63B 27/00	2002-312	C07D 417/14	2002-1703
	2003-237	B65D 75/00	2001-1742		2002-4197
	2003-260	B65D 77/20	2002-3498		2003-237
	2003-273	B65G 3/04	2002-3526	C07D 455/02	2003-603
	2003-365	B65G 35/06	2003-349	C07D 471/04	2002-1703
	2003-427	B65H 54/30	2001-3910		2002-1759
	2003-481	B67D 1/14	2002-3941		2003-573
	2003-487	C02F 9/00	2003-198		2003-591
	2003-573	C03B 37/16	2003-16	C07D 487/04	2002-1703
	2003-591	C04B 38/08	2001-4069		2003-676
	2003-670	C04B 7/43	2003-232	C07D 487/08	2003-603
	2003-671	C05G 3/02	2003-675	C07D 491/04	2002-1759
A61P 35/02	2003-617	C07C 13/615	2003-700		2003-115
A61P 35/04	2002-3333	C07C 205/46	2002-4235	C07D 491/10	2002-1759
A61P 37/00	2002-1703	C07C 205/48	2002-4235	C07D 493/04	2003-365
	2002-1846	C07C 225/18	2001-3826	C07D 519/02	2003-573
	2002-4229	C07C 233/41	2003-906	C07F 9/02	2003-86
A61P 37/04	2001-4094	C07C 233/76	2003-487	C07H 21/04	2002-1701
A61P 37/06	2002-1703	C07C 259/06	2003-573	C07J 51/00	2003-270
	2003-692	C07C 311/39	2003-815	C07J 71/00	2003-270
	2003-719	C07C 311/41	2003-815	C07K 1/36	2003-385
A61P 39/00	2003-187	C07C 311/58	2003-815	C07K 14/18	2003-595
	2003-534	C07C 37/20	2002-2673	C07K 16/10	2002-1819
A61P 41/00	2003-815	C07C 45/50	2003-619	C07K 16/40	2002-1034
A61P 43/00	2003-182	C07C 45/79	2003-619	C07K 7/06	2003-595
	2003-273	C07C 49/597	2002-3692	C08B 37/06	2002-3399
	2003-553	C07C 57/04	2002-4066	C08F 2/38	2003-751
A61P 5/00	2003-673		2003-139	C08F 8/34	2003-751
A61P 5/30	2003-270	C07C 57/05	2003-139	C08G 18/66	2003-860
A61P 7/02	2002-1033	C07C 61/12	2002-127	C08G 63/82	2002-3683
	2003-487	C07C 67/02	2002-127	C08G 65/12	2002-3683
	2003-858	C07C 69/54	2002-4066	C08G 69/08	2003-91
A61P 9/00	2002-1492	C07D 207/08	2002-4235	C08G 69/16	2003-91
	2002-3587	C07D 207/16	2003-603	C08K 5/548	2003-641
	2002-4229	C07D 209/48	2002-3692	C08L 21/00	2003-641
	2003-406	C07D 211/32	2002-4235	C08L 53/00	2003-751
	2003-487	C07D 211/60	2002-4235	C08L 83/00	2003-85
	2003-525	C07D 211/66	2003-603	C09B 47/04	2003-831
	2003-534	C07D 213/73	2003-670		2003-832
	2003-670	C07D 213/80	2003-142	C09B 47/08	2003-831
	2003-671	C07D 213/84	2003-142		2003-832
	2003-794	C07D 215/20	2002-4197	C09D 175/04	2003-860
A61P 9/06	2003-815	C07D 215/36	2002-4197	C09D 5/22	2002-2784
A61P 9/10	2002-4115	C07D 215/48	2002-4197	C09D 9/04	2002-2629
	2003-77	C07D 217/02	2002-4235	C09J 5/00	2003-210
	2003-487	C07D 233/88	2003-671	C11D 1/62	2002-4048
	2003-603	C07D 253/08	2003-481	C11D 17/00	2002-4048
	2003-692	C07D 263/30	2003-676	C11D 1/88	2002-4048
	2003-719	C07D 265/30	2002-4235	C11D 3/00	2002-4048
	2003-720	C07D 277/82	2002-4197	C11D 3/37	2002-4048
A61P 9/12	2003-534	C07D 285/08	2002-3692	C12N 1/20	2002-1701
A61P 9/14	2002-3509	C07D 295/10	2002-4235	C12N 15/00	2002-1701
	2002-4115	C07D 295/13	2003-815	C12N 15/10	2002-1608
	2002-3355	C07D 295/26	2003-815		2002-4129
B01D 53/32	2002-3355	C07D 317/48	2003-676	C12N 15/12	2003-406
B01D 53/94	2002-3355	C07D 333/56	2003-525	C12N 15/30	2003-154
B01J 23/50	2003-139	C07D 401/04	2002-1759	C12N 15/51	2002-1819
B01J 23/883	2002-2433		2003-698	C12N 15/63	2003-154
B01J 29/06	2002-3683		2003-809	C12N 15/82	2002-3569
B01J 31/12	2003-619	C07D 401/12	2003-481	C12N 5/10	2002-1034
B01J 31/40	2002-2673		2003-603	C12N 9/64	2002-1034
B01J 8/08	2002-3050	C07D 401/14	2002-1703	C12N 9/88	2002-1895
B02C 2/00	2002-3050	C07D 403/04	2002-1703	C12P 13/00	2002-1895
B02C 25/00	2002-1608		2002-2055	C12Q 1/00	2002-2967
B03C 1/01	2003-380	C07D 403/12	2003-573	C12Q 1/54	2002-3332
B05B 17/06	2003-640	C07D 403/14	2002-1703	C12Q 1/68	2002-1608
B22F 9/20	2002-3497		2002-2055		2002-1701
B23K 9/028	2003-721	C07D 405/06	2003-525		2002-3569
B23O 5/00	2001-4192	C07D 405/12	2003-603	C21C 5/36	2002-2815
B24B 9/02	2002-3663	C07D 407/06	2003-525	C21C 5/38	2002-2815
B28B 7/16	2001-4073	C07D 409/04	2002-4229	C22B 19/30	2002-2815
B28B 7/22	2002-3102	C07D 409/12	2003-142	C22B 26/10	2002-2815

C22B 34/34	2003-640	H01F 1/44	2002-1608
C22B 34/36	2003-640	H01F 27/04	2003-279
D01D 4/02	2002-3534	H01F 38/32	2003-279
D01H 1/16	2001-3873	H01M 8/04	2002-3366
D01H 13/00	2001-3873	H02K 23/40	2001-3721
D01H 4/22	2003-33	H04L 1/00	2002-3804
D01H 4/24	2002-3579	H04L 27/00	2002-3804
D01H 4/36	2003-33	H04M 1/725	2003-708
D03D 49/24	2001-3766	H04Q 7/22	2003-708
D03D 49/50	2001-3766	H04Q 7/32	2003-708
D06M 15/643	2003-561		
E01C 19/16	2002-2334		
E02D 31/02	2001-3840		
E02D 31/04	2001-3840		
E02F 3/38	2002-3278		
E03F 1/00	2002-1493		
E03F 3/04	2001-4072		
E04B 1/64	2001-3840		
E04B 1/92	2001-3840		
E04B 2/14	2001-4071		
E04B 2/18	2001-4071		
E04B 5/17	2001-3613		
E04C 5/08	2001-4074		
E04F 13/14	2001-2592		
E04F 15/02	2002-4009		
E04F 15/10	2002-2987		
	2002-2988		
	2002-4009		
	2002-4068		
E04H 4/14	2003-190		
E06C 7/08	2003-190		
E06C 9/02	2003-190		
E21B 17/042	2003-305		
E21D 11/15	2001-4072		
E21D 5/08	2001-4072		
E21D 5/10	2001-4072		
F01N 3/08	2002-4051		
F01N 3/24	2002-4051		
F02C 6/12	2003-116		
F02D 33/02	2003-408		
F02D 41/04	2002-4051		
F02G 1/043	2002-4081		
F02G 1/057	2002-4081		
F02G 5/00	2002-4081		
F04B 17/03	2003-62		
F04B 43/08	2003-62		
F04D 23/00	2003-255		
F04D 29/26	2003-255		
F04D 9/04	2002-3845		
F16B 39/30	2002-4063		
F16L 15/00	2003-184		
F16L 15/06	2003-305		
F16M 7/00	2003-116		
F24D 15/04	2001-3727		
F24D 17/02	2001-3727		
F24D 19/08	1997-3806		
F25D 31/00	2002-3739		
F25J 5/00	2001-3726		
F28C 3/06	2002-4081		
F28D 20/00	2002-4081		
F28F 1/36	2002-3497		
F28F 21/00	2001-4095		
F41C 27/00	2001-4031		
G01C 25/00	2002-3602		
G01D 5/12	2001-4093		
G01D 5/244	2002-3602		
G01M 13/04	2002-3050		
G01M 3/02	2002-3044		
G01N 33/50	2002-2967		
G01N 33/66	2002-3332		
G02B 5/18	2003-55		
G06F 13/00	2002-2773		
G06F 17/21	2001-3781		
G06F 9/06	2002-2773		
G06K 19/10	2003-53		
	2003-252		
G06K 19/14	2003-252		
G06K 19/16	2003-252		
G06K 19/18	2003-252		
G07F 7/10	2002-3652		
G08B 17/02	2002-2947		
G08B 25/00	2002-2947		
G08B 25/04	2002-2947		
G11B 33/14	1997-1024		
G21F 5/00	2002-3494		
G21F 5/06	2002-3494		

## Seznam přihlašovatelů zveřejněných přihlášek vynálezů

(71)	(21)	(51)	(71)	(21)	(51)
ABBOTT GMBH & CO. KG, Wiesbaden, DE;	2002-1485	C 07 D 239/34	BASF AKTIENGESELLSCHAFT, Ludwigshafen, DE;	2003-91	C 08 G 69/04
ABB TURBO SYSTEMS AG, Baden, CH;	2003-116	F 01 D 25/28	BASF AKTIENGESELLSCHAFT, Ludwigshafen, DE;	2002-3608	C 10 L 1/14
ABLOY OY, Joensuu, FI;	2003-407	E 05 B 45/12	BASF AKTIENGESELLSCHAFT, Ludwigshafen, DE;	2003-863	A 01 N 43/54
ACCENTUS PLC, Didcot, GB;	2002-3355	B 01 J 23/28	BASF AKTIENGESELLSCHAFT, Ludwigshafen, DE;	2003-842	A 01 N 43/90
ACE ENGINEERING, Arcueil, FR;	2002-3044	G 01 M 15/00	BASF AKTIENGESELLSCHAFT, Ludwigshafen, DE;	2002-3653	A 61 K 7/09
AGCO GMBH & CO., Marktobendorf, DE;	2002-3278	E 02 F 3/34	BASF AKTIENGESELLSCHAFT, Ludwigshafen, DE;	2003-862	A 01 N 33/18
AJINOMOTO CO., INC., Tokyo, JP;	2003-481	C 07 D 239/06	BASF AKTIENGESELLSCHAFT, Ludwigshafen, DE;	2003-406	C 07 K 14/505
AKZO NOBEL N. V., Arnhem, NL;	2003-438	C 07 D 323/00	BAXTER HEALTHCARE S. A., Wallisellen, CH;	2003-832	G 11 B 7/24
AKZO NOBEL N. V., Arnhem, NL;	2003-270	C 07 J 1/00	BAYER AKTIENGESELLSCHAFT, Leverkusen, DE;	2003-860	C 08 G 18/08
ALARIS MEIDICAL SYSTEMS, INC., San Diego, CA, US;	2002-3818	G 06 F 19/00	BAYER AKTIENGESELLSCHAFT, Leverkusen, DE;	2003-831	G 11 B 7/24
ALSTOM (SWITZERLAND) LTD, Baden, CH;	2002-3152	F 01 D 5/22	BAYER AKTIENGESELLSCHAFT, Leverkusen, DE;	2003-565	A 01 N 47/38
ALSTOM (SWITZERLAND) LTD, Baden, CH;	2003-255	F 23 K 3/02	BAYER CROPSCIENCE S. A., Lyon Cedex, FR;	2002-4269	A 61 K 9/22
AMERSHAM PLC, Little Chalfont, GB;	2002-4112	A 61 K 51/12	BECK Roland Herwig Friedrich, Valparaiso, IN, US;	2002-3071	A 63 F 13/00
AMGEN INC., Thousand Oaks, CA, US;	2002-1033	A 61 K 38/48	BERSCH GAMING, LLC, Easton, CT, US;	2002-3854	A 61 K 31/7008
AMGEN INC., Thousand Oaks, CA, US;	2002-1034	C 12 N 15/57	BIODERM, INC., Madison, WI, US;	2002-3569	C 12 N 15/29
ANDRITZ AG, Gratz, AT;	2003-21	H 04 R 3/00	BIOGEMMA, Paris, FR;	2001-3974	A 47 G 33/08
ANITUA ALDECOA Eduardo, Vitoria, ES;	2002-2558	A 61 C 8/00	BIŽUTERIE ČESKÁ MINCOVNA, Jablonec nad Nisou, CZ;	2001-4094	A 61 K 35/64
APPLIED RESEARCH SYSTEMS ARS HOLDING N. V., Curacao, GB;	2003-36	G 01 N 33/68	BLÍZEK Augustin MVDr., Třeboň, CZ;	2003-603	C 07 D 211/60
ASSOCIATION GENERALE DES PRODUCTEURS DE MAIS TECHNIQUE, Montardon, FR;	2002-3569	C 12 N 15/29	BOEHRINGER INGELHEIM PHARMACEUTICALS, INC., Ridgefield, CT, US;	2003-534	A 61 K 31/00
ASTRAZENECA AB, Södertälje, SE;	2003-617	C 07 D 403/04	BOEHRINGER INGELHEIM PHARMA KG, Ingelheim/Rhein, DE;	2002-4269	A 61 K 9/22
ASTRAZENECA AB, Södertälje, SE;	2003-140	C 07 D 413/12	BOGAERT Elsie Van, Bornem, BE;	2001-3891	B 23 D 25/08
ATEKO, A. S., Hradec Králové, CZ;	2001-3726	F 25 J 3/06	BRANO A. S., Hradec nad Moravicí, CZ;	2001-3908	C 21 D 9/00
AUGIER S. A., Carros Cédex, FR;	2003-279	H 01 F 38/30	BRANO A. S., Hradec nad Moravicí, CZ;	2002-2429	C 07 C 311/59
AVENTIS PHARMA DEUTSCHLAND GMBH, Frankfurt, DE;	2003-815	C 07 C 311/29	BRISTOL-MYERS SQUIBB COMPANY, Princeton, NJ, US;	2003-237	C 07 D 417/12
AWD. PHARMA GMBH & CO. KG, Dresden, DE;	2002-3009	A 61 K 9/00	BRISTOL-MYERS SQUIBB COMPANY, Princeton, NJ, US;	2002-3497	B 21 C 37/26
AXON BIOCHEMICALS B. V., Groningen, NL;	2003-454	C 07 D 211/18	BRÜNDERMANN Georg, Thuine, DE;	2003-252	G 06 K 19/08
A. RAYMOND & CIE, Grenoble- Cedex, FR;	2003-661	F 16 L 37/38	BUNDESDRUCKEREI GMBH, Berlin, DE;	2002-3654	B 32 B 25/04
A. RAYMOND & CIE, Grenoble- Cedex, FR;	2002-3923	H 02 G 3/32	CARL FREUDENBERG KG, Weinheim, DE;	2002-4066	B 01 J 23/44
A+ SCIENCE INVEST AB, Göteborg, SE;	2002-2519	A 61 K 31/739	CELANESE INTERNATIONAL CORPORATION, Dallas, TX, US;		
BACHAN Jaromír, Znojmo, CZ;	2001-4031	F 41 A 11/00			
BASF AKTIENGESELLSCHAFT, Ludwigshafen, DE;	2003-797	A 23 K 1/16			
BASF AKTIENGESELLSCHAFT, Ludwigshafen, DE;	2003-139	C 07 C 51/215			

CENTRE NATIONAL DA LA RECHERCHE SCIENTIFIQUE (CNRS), Paris Cedex, FR;	2003-122	C 07 H 19/00	DEUTSCHE TELEKOM AG, Bonn, DE;	2002-3570	H 04 M 11/04
CENTRE NATIONAL DE LA RECHERCHE SCIENTIFIQUE (C. N. R. S.), Paris Cedex, FR;	2002-3683	C 08 G 65/26	DE LA RUE INTERNATIONAL LIMITED, Basingstoke, GB;	2002-4211	B 42 D 15/10
CERA HANDELSGESELLSCHAFT MBH, Kaufbeuren, DE;	2002-4093	A 01 L 5/00	DE NORA ELETTRODI S. P. A., Milan, IT;	2003-240	C 25 B 15/04
CHEMIE- UND TANKANLAGENBAU REUTHER GMBH, Fürstenwalde, DE;	2002-1225	B 65 D 90/50	DOMPE' S. P. A., L'Aquila, IT;	2003-268	C 07 D 405/06
CHOUINARD Francois, Lorient, CA;	2002-4269	A 61 K 9/22	DOMPE' S. P. A., L'Aquila, IT;	2003-269	C 07 D 405/06
CHROBÁK Július, Košice, SK;	2002-3443	B 05 B 7/04	DORMA GMBH & CO. KG, Ennepetal, DE;	2001-2862	E 05 D 15/06
CHROBÁK Július, Košice, SK;	2002-3442	B 05 B 7/04	DOV GLOBAL TECHNOLOGIES INC., Midland, MI, US;	2003-176	C 08 L 101/14
CHUTCHEV Sergiy Viktorovich, Gorlivka Donetska obl., UA;	2002-3663	B 28 B 1/08	D-PHARM LTD., Rehovot, IL;	2003-86	A 61 K 31/19
CILAG AG, Schaffhausen, CH;	2003-321	C 07 D 471/04	DRUM INTERNATIONAL LIMITED, Bradford, GB;	2002-4226	G 05 D 27/02
CI4B LIMITED, London, GB;	2003-128	A 41 G 1/00	DSM FINE CHEMICALS AUSTRIA NFG GMBH & CO. KG, Linz, AT;	2003-736	C 08 F 6/00
COLAS, Boulogne Billancourt Cedex, FR;	2002-2334	E 01 C 7/26	DSM FINE CHEMICALS AUSTRIA NFG GMBH & CO. KG, Linz, AT;	2002-1895	C 12 P 41/00
COMMONWEALTH SCIENTIFIC AND INDUSTRIAL RESEARCH ORGANISATION, Cambell, AU;	2002-4081	F 02 C 1/10	DSM N. V., Te Heerlen, NL;	2002-3626	C 12 N 9/98
COMPAGNIE GERVAIS DANONE, Levallois-Perret, FR;	2003-198	C 02 F 1/68	DS TECHNOLOGIE WERKZEUGMASCHINENBAU GMBH, Mönchengladbach, DE;	2001-4616	B 23 Q 1/70
COMPAGNIE GERVAIS DANONE, Levallois-Perret, FR;	2003-153	A 21 D 13/00	DYNAMIT NOBEL AMMOTEC GMBH, Fürth, DE;	2002-3019	F 42 B 12/34
CONSEJO SUPERIOR INVESTIGACIONES CIENTIFICAS, Madrid, ES;	2002-3692	C 07 D 207/44	ELI LILLY AND COMPANY, Indianapolis, IN, US;	2003-595	C 07 D 403/00
CONTROL-OX OY, Helsinki, FI;	2003-449	A 61 K 35/68	ENERGIEONDERZOEK CENTRUM NEDERLAND, Le Petten, NL;	2003-246	H 01 M 8/12
CORNELL RESEARCH FOUNDATION, INC., Ithaca, NY, US;	2002-1701	C 12 N 9/12	EPICEPT, INC., Englewood Cliffs, NJ, US;	2002-3030	A 61 K 45/08
CORONET-WERKE GMBH, Wald-Michelbach, DE;	2003-549	A 46 B 9/04	ERWIN BEHR AUTOMOTIVE GMBH, Wendlingen, DE;	2002-2167	B 05 D 3/06
CORONET-WERKE GMBH, Wald-Michelbach, DE;	2003-374	A 46 B 3/22	ETAT FRANCAIS REPRÉSENTÉ PAR LE DELEGUE GENERAL POUR L'ARMEMENT, Arcueil Cedex, FR;	2002-312	B 63 B 25/22
CROMPTON CORPORATION, Middlebury, CT, US;	2003-641	C 07 F 7/18	EURO MAINTENANCE LEASE PRODUCTIE B. V., Schipol, NL;	1997-2355	B 65 D 88/62
C. D. WÄLZHOLZ PRODUKTIONSGESELLSCHAFT MBH, Hagen, DE;	2002-3038	B 22 D 11/00	E. F. P. FLOOR PRODUCTS FUSSBÖDEN GMBH, St. Johann in Tirol, AT;	2002-2987	E 04 F 15/04
DAINIPPON PHARMACEUTICAL CO., LTD., Osaka-shi, JP;	2002-4153	C 07 D 471/04	E. F. P. FLOOR PRODUCTS FUSSBÖDEN GMBH, St. Johann in Tirol, AU;	2002-2988	E 04 F 15/04
DANMETER A/S, Odense, DK;	2002-3135	A 61 B 5/11	E. HAWLE & CO ARMATURENWERKE, Vöcklabruck, AT;	2003-107	E 03 B 9/02
DAUME PATENTBESITZGESELLSCHAFT MBH, Burgwedel, DE;	2002-2578	H 01 R 4/60	E. I. DU PONT DE NEMOURS AND COMPANY, Wilmington, DE, US;	2002-426	F 02 M 25/00
DAUME PATENTBESITZGESELLSCHAFT MBH, Burgwedel, DE;	2002-2609	H 01 R 4/60	FARMAK, A. S., Olomouc, CZ;	2003-682	C 07 D 487/04
DEERE & COMPANY, Moline, IL, US;	2002-983	A 01 C 7/20	FELSER Ludwig, Bergisch Gladbach, DE;	2003-93	E 04 B 1/82
DEGUSSA AG, Düsseldorf, DE;	2002-3366	H 01 M 2/00	FIRMA M. KAINDL, Wals, AT;	2002-4009	E 04 F 15/04
DESEVAUX Cyril, Saint-Hubert, CA;	2002-4269	A 61 K 9/22	FLECK ELEKTROINSTALLATIONEN GES. M. B. H., Wien, AT;	2002-3885	B 61 L 3/12
DESIGN TECHNOLOGY AND IRRIGATION LIMITED, Surrey, GB;	2002-426	F 02 M 25/00			

FLOORING INDUSTRIES LTD., Dublin, IE;	2002-4068	E 04 F 15/04	HUHTAMAKI FORCHHEIM ZWEIGNIEDERLASSUNG DER HUHTAMAKI DEUTSCHLAND GMBH & CO. KG, Forchheim, DE;	2002-1532	B 65 D 65/02
FRIATEC AKTIENGESELLSCHAFT, Mannheim, DE;	2002-3283	B 29 C 65/34	HUHTAMAKI RONSBERG ZWEIGNIEDERLASSUNG DER HUHTAMAKI DEUTSCHLAND GMBH & CO. KG, Ronsberg, DE;	2002-1152	B 65 D 65/14
F. HOFFMANN-LA ROCHE AG, Basle, CH;	2002-2447	C 07 D 403/14	HUNTER-FLEMING LIMITED, Shaftesbury, GB;	2003-77	A 61 K 31/5685
F. HOFFMANN-LA ROCHE AG, Basle, CH;	2003-212	A 61 K 9/20	H. C. STARCK GMBH, Goslar, DE;	2003-640	C 01 B 31/34
F. HOFFMANN-LA ROCHE AG, Basle, CH;	2003-182	A 61 K 31/422	H. LUNDBECK A/S, Valby- Copenhagen, DK;	2003-397	A 61 K 9/20
F. HOFFMANN-LA ROCHE AG, Basle, CH;	2002-2901	A 61 B 5/15	IDEMITSU PETROCHEMICAL CO., LTD., Tokyo, JP;	2003-700	C 07 C 5/27
F. L. SMIDTH A/S, Valby, DK;	2003-232	F 27 B 7/20	IDENIX (CAYMAN) LIMITED, Grand Cayman, KY;	2003-122	C 07 H 19/00
GENCORP, INC., Sacramento, CA, US;	2002-3697	B 60 J 10/04	INDENA S. P. A., Milano, IT;	2003-365	C 07 D 305/14
GENERAL ELECTRIC COMPANY, Schenectady, NY, US;	2002-3593	H 02 K 9/02	ING. KREJČÍ - ENGINEERING, S. R. O., Tišnov, CZ;	2001-4096	G 01 N 27/26
GENERAL ELECTRIC COMPANY, Schenectady, NY, US;	2001-3781	G 06 F 17/60	INNOGENETICS N. V., Ghent, BE;	2002-1819	C 07 K 14/18
GENERAL ELECTRIC COMPANY, Schenectady, NY, US;	2002-315	G 06 F 19/00	INSTITUT NATIONAL DE LA RECHERCHE AGRONOMIQUE, Paris Cedex, FR;	2002-3569	C 12 N 15/29
GEORGMARIENHÜTTE GMBH, Georgsmarienhütte, DE;	2002-4002	C 21 C 5/46	INSTYTUT CIĘŻKIEJ SYNTEZY ORGANICZNEJ "BLACHOWNIA", Kędzierzyn-Koźle, PL;	2002-2673	B 01 J 19/26
GIESECKE & DEVRIENT GMBH, München, DE;	2003-17	B 42 D 15/00	INTERNATIONAL BUSINESS MACHINES CORPORATION, Armonk, NY, US;	1997-1024	G 11 B 21/22
GLAXOSMITHKLINE BIOLOGICALS S.A., Rixensart, BE;	2003-385	C 07 K 14/02	INTERNATIONAL POWER SYSTEMS, INC., Calgary, CA;	2002-2164	H 02 M 7/00
GLAXOSMITHKLINE CONSUMER HEALTHCARE GMBH AND CO. KG, Buehl, DE;	2002-3533	A 61 C 17/22	INVERNESS MEDICAL LIMITED, Inverness, GB;	2002-3332	G 01 N 33/487
GNB GESELLSCHAFT FÜR NUKLEAR-BEHÄLTER MBH, Essen, DE;	2002-3494	G 21 F 5/14	ISCAR LTD., Tefen, IL;	2002-545	B 23 B 27/00
GODWIN Adrian Michael, Woking, GB;	2002-3696	G 07 C 9/00	IVAX CORPORATION, Miami, FL, US;	2002-127	C 07 C 69/74
GRÜNENTHAL GMBH, Aachen, DE;	2003-906	C 07 C 217/52	JANSSEN PHARMACEUTICA N. V., Beerse, BE;	2002-2055	C 07 D 471/04
HANKOVÁ Kateřina, Praha, CZ;	2001-3840	E 04 H 9/14	JANSSEN PHARMACEUTICA N. V., Beerse, BE;	2003-115	C 07 D 491/06
HECHLER Peter, Modautal, DE;	2002-2769	A 43 B 17/12	JAPAN TOBACCO, INC., Tokyo, JP;	2002-4197	C 07 D 277/68
HEINEKEN TECHNICAL SERVICES B. V., Zoeterwoude, NL;	2002-3941	B 67 D 1/06	JESSE Gerhard, Wedemark, DE;	2003-62	F 04 B 13/00
HENKEL KOMMANDITGESELLSCHAFT AUF AKTIEN, Duesseldorf, DE;	2003-210	B 32 B 7/04	JOHNSON ELECTRIC S. A., La Chaux-de-Fonds, CH;	2002-3484	H 02 K 5/16
HENKEL KOMMANDITGESELLSCHAFT AUF AKTIEN, Düsseldorf, DE;	2003-267	C 12 N 9/00	JOHNSON MATTHEY PLC, London, GB;	2003-619	B 01 J 38/74
HERBSTREITH & FOX KG, Neuenbürg, DE;	2002-3399	B 01 D 15/08	J. EBERSPÄCHER GMBH & CO., Esslingen, DE;	2002-2560	F 23 M 13/00
HERHOF UMWELTECHNIK GMBH, Solms-Niederbiel, DE;	2003-22	C 10 B 49/16	KALUŽA Petr, Valašská Bystřice, CZ;	2001-3998	B 30 B 9/20
HERŠÁLEK Miloš, Liberec, CZ;	2001-4095	F 28 F 9/26	KAŠÁK Lubomír Ing., Příbram, CZ;	2001-3719	C 07 C 25/18
HOLCIM LTD., Jona, CH;	2002-2815	C 22 B 7/02	KAŠTÁNEK František Prof. Ing. DrSc., Kladno, CZ;	2001-3719	C 07 C 25/18
HONEYWELL INTERNATIONAL INC., Morristown, NJ, US;	2002-3534	D 01 F 6/04	KAŠTÁNEK Petr Ing., Praha, CZ;	2001-3719	C 07 C 25/18
HOPCKE Reiner, Kleve, DE;	2002-4269	A 61 K 9/22	KAŠTÁNEK Petr Ing., Praha, CZ;	2001-3839	A 61 K 31/085
HRABAL František, Praha, CZ;	2001-4451	B 60 C 23/10	KLAZAR Luděk Ing., Litomyšl, CZ;	2001-3727	F 24 D 3/18
HRABAL Lubomír, Brno, CZ;	2001-3968	E 05 B 27/00	KLOKNERŮV ÚSTAV ČVUT, Praha, CZ;	2001-4069	C 04 B 41/45

KLOKNERŮV ÚSTAV ČVUT, Praha, CZ;	2001-4071	E 04 B 2/16	MARCALÍK Ivo Ing., Praha, CZ;	2001-3802	B 62 D 53/06
KLOKNERŮV ÚSTAV ČVUT, Praha, CZ;	2001-4072	E 21 D 11/08	MASCHINENFABRIK RIETER AG, Winterthur, CH;	2003-272	D 01 H 4/08
KLOKNERŮV ÚSTAV ČVUT, Praha, CZ;	2001-4070	E 04 B 2/14	MATSUSHITA ELECTRIC INDUSTRIAL CO., LTD., Osaka, JP;	2002-3804	H 04 L 1/16
KLOKNERŮV ÚSTAV ČVUT, Praha, CZ;	2001-4073	B 28 B 23/00	MATSUSHITA ELECTRIC INDUSTRIAL CO., LTD., Kadomashi, JP;	2002-3660	H 04 L 12/28
KLOKNERŮV ÚSTAV ČVUT, Praha, CZ;	2001-4074	B 28 B 23/00	MATSUSHITA ELECTRIC INDUSTRIAL CO., LTD., Kadomashi, JP;	2002-4262	G 01 N 21/27
KONFRŠT Václav Ing., Kladno, CZ;	2001-3721	H 02 K 1/06	MCNEIL-PPC, INC., Skillman, NJ, US;	2002-3200	A 61 F 13/53
KONINKLIJKE PHILIPS ELECTRONICS N. V., Eindhoven, NL;	2002-3259	H 03 M 5/14	MERCK PATENT GMBH, Darmstadt, DE;	2003-720	A 61 K 38/17
KOVÁŘ Josef, Praha, CZ;	2001-3732	B 62 M 11/06	MERCK PATENT GMBH, Darmstadt, DE;	2003-692	C 07 K 2/00
KROUPA Jan Ing., Praha, CZ;	2001-3840	E 04 H 9/14	MERCK PATENT GMBH, Darmstadt, DE;	2003-719	C 07 K 7/00
KROUPOVÁ Alena, Praha, CZ;	2001-3840	E 04 H 9/14	MERCK PATENT GMBH, Darmstadt, DE;	2003-464	G 01 N 33/569
KSB AKTIENGESELLSCHAFT, Frankenthal, DE;	2003-58	E 03 F 5/22	MERCK PATENT GMBH, Darmstadt, DE;	2003-476	A 61 K 31/425
KYORIN PHARMACEUTICAL CO., LTD., Tokyo, JP;	2002-3502	C 07 D 277/34	MERCK PATENT GMBH, Darmstadt, DE;	2003-809	C 07 D 403/04
LABORATOIRES FOURNIER SA, Dijon, FR;	2003-783	A 61 K 9/70	MERCK PATENT GMBH, Darmstadt, DE;	2003-659	C 07 D 405/14
LABORATORIOS S. A. L. V. A. T., S. A., Esplugues de Llobregat, ES;	2003-261	C 07 D 453/02	MERCK PATENT GMBH, Darmstadt, DE;	2003-671	C 07 D 235/30
LAMBRUSCHI René, La Garenne-Colombes, FR;	2003-113	H 03 F 3/217	MERCK PATENT GMBH, Darmstadt, DE;	2003-670	C 07 D 213/74
LANTOR B. V., Veenendaal, NL;	2002-3280	H 01 B 7/288	MERCK PATENT GMBH, Darmstadt, DE;	2003-858	C 07 D 239/84
LÉČIVA, A. S., Praha, CZ;	2001-3715	C 07 D 241/04	MERCK PATENT GMBH, Darmstadt, DE;	2003-794	C 07 D 495/04
LENAERTS Vincent, Montreal, CA;	2002-4269	A 61 K 9/22	MERCK PATENT GMBH, Darmstadt, DE;	2002-3050	F 16 C 41/00
LEO ELEKTRONENMIKROSKOPIE GMBH, Oberkochen, DE;	2003-368	H 01 J 37/244	METSO MINERALS (TAMPERE) OY, Tampere, FI;	2002-4174	C 07 C 11/06
LEO ELEKTRONENMIKROSKOPIE GMBH, Oberkochen, DE;	2003-367	H 01 J 37/28	MG TECHNOLOGIES AG, Frankfurt am Main, DE;	2002-3634	H 01 H 51/08
LIFESCAN, INC., Milpitas, CA, US;	2002-3368	G 01 N 27/22	MOELLER GEBÄUDEAUTOMATION KG, Schrems, AT;	2002-3044	G 01 M 15/00
LIFESCAN, INC., Milpitas, CA, US;	2002-2967	G 01 N 33/487	MONTUPET S. A., Clichy, FR;	2001-3726	F 25 J 3/06
LIFESCAN, INC., Milpitas, CA, US;	2002-2639	A 61 B 5/15	MORAVSKÉ NAFTOVÉ DOLY A. S., Hodonín, CZ;	2002-1346	A 23 L 1/0528
LIFESCAN, INC., Milpitas, CA, US;	2002-2733	G 01 N 33/49	MUSCLETECH RESEARCH AND DEVELOPMENT INC., Mississauga, CA;	2002-2927	A 23 L 1/305
LIFESCAN, INC., Milpitas, CA, US;	2002-2021	A 61 B 5/15	MUSCLETECH RESEARCH AND DEVELOPMENT INC., Mississauga, CA;	2003-550	G 06 K 19/07
LIFESCAN, INC., Milpitas, CA, US;	2002-3250	G 01 N 33/00	NAGRACARD S. A., Cheseaux-sur-Lausanne, CH;	2002-2659	G 06 F 1/00
LILLY ICOS LLC, Wilmington, DE, US;	2002-3577	A 61 K 31/52	NCIPHER CORPORATION LIMITED, Cambridge, GB;	2001-3719	C 07 C 25/18
LOHMANN ANIMAL HEALTH GMBH & CO. KG, Cuxhaven, DE;	2003-324	C 07 K 14/055	NĚMEC Zdeněk, Píbram, CZ;	2002-4112	A 61 K 51/12
LOMUTO Nicola, La Garenne-Colombes, FR;	2003-113	H 03 F 3/217	NIHON MEDI-PHYSICS CO LTD, Nishinomiya-shi, JP;	2002-3020	H 02 G 15/06
LUCITE INTERNATIONAL UK LIMITED, Southampton, GB;	2002-3803	F 21 V 8/00	NKT CABLES GMBH, Köln, DE;		
L'UNIVERSITÉ MONTPELLIER II, Montpellier Cedex, FR;	2003-122	C 07 H 19/00			
MAGIC PRODUCTION GROUP BY FERRERO (MPG BY FERRERO) S. A., Senningerberg, LU;	2002-3652	G 06 F 17/60			
MAKKINK Andrew Eugene, Delareyville District, ZA;	2002-3628	A 61 M 5/00			
MAN ROLAND DRUCKMASCHINEN AG, Offenbach, DE;	2003-485	B 41 F 23/08			



NKT CABLES GMBH, Köln, DE;	2002-2986	H 02 G 15/06	PRECIOSA, A.S., Jablonec n.N., CZ;	2001-4192	B 24 B 7/20
NOVARTIS AG, Basel, CH;	2003-673	A 61 K 31/196	PROCONTROL AG, Flawil, CH;	2002-3744	B 22 D 17/32
NOVARTIS AG, Basel, CH;	2002-4134	A 61 K 31/663	PROKOP Petr, Liberec, CZ;	2001-3613	E 04 B 5/23
NOVARTIS AG, Basel, CH;	2003-573	C 07 D 209/16	QIAGEN GMBH, Hilden, DE;	2002-4129	C 07 C 211/62
NOVARTIS CONSUMER HEALTH S. A., Nyon, CH;	2003-574	A 61 K 31/196	RAMBOSS SPOL. S R. O., Praha, CZ;	2001-3884	A 47 K 10/16
OCCIDENTAL CHEMICAL CORPORATION, Dallas, TX, US;	2003-575	A 61 L 2/00	RANBAXY LABORATORIES LIMITED, New Delhi, IN;	2003-228	C 07 D 413/14
OLSON Bengt Krister, Copenhagen, DK;	2002-3970	A 61 K 35/00	RECTICEL, Brussels, BE;	2003-286	B 60 R 13/02
OPTAGLIO LIMITED, Swindon, GB;	2003-53	G 02 B 5/18	REED Gary J., Turlock, CA, US;	2002-4063	F 16 B 37/12
OPTOBIONICS CORPORATION, Wheaton, IL, US;	2002-3624	A 61 N 1/18	RHODIA CHIMIE, Boulogne Billancourt, FR;	2003-751	C 08 F 293/00
ORION CORPORATION, Espoo, FI;	2002-1278	A 61 K 31/565	RIETER CZ A. S., Ústí nad Orlicí, CZ;	2001-3873	D 01 H 4/00
ORION CORPORATION, Espoo, FI;	2002-2880	A 61 K 31/473	RIETER CZ A. S., Ústí nad Orlicí, CZ;	2001-3910	B 65 H 57/28
ORTHO-MCNEIL PHARMACEUTICAL, INC., Raritan, NJ, US;	2002-1492	C 07 D 281/10	RIETER INGOLSTADT SPINNEREIMASCHINENBAU AG, Ingolstadt, DE;	2003-33	D 01 H 4/24
OSTAGLIO LIMITED, Swindon, GB;	2003-55	G 06 K 19/16	RIETER INGOLSTADT SPINNEREIMASCHINENBAU AG, Ingolstadt, DE;	2002-2773	D 01 H 13/14
OY JUVANTIA PHARMA LTD, Turku, FI;	2002-2880	A 61 K 31/473	RIETER INGOLSTADT SPINNEREIMASCHINENBAU AG, Ingolstadt, DE;	2002-3579	D 01 H 4/10
PAKANDL Karel, Brandýs nad Labem, CZ;	2001-4075	A 61 G 5/04	RINGHOFER Josef, Wien, AT;	2002-1493	E 03 F 9/00
PÁLKA Karel Ing., Kroměříž, CZ;	2001-2592	E 04 F 15/08	ROBERT BOSCH GMBH, Stuttgart, DE;	2003-408	F 02 D 41/14
PAL INTERNATIONAL A.S., Praha, CZ;	2001-4093	B 60 S 1/06	ROBERT BOSCH GMBH, Stuttgart, DE;	2003-242	B 60 S 1/32
PANDROL LIMITED, Addlestone, GB;	2002-4158	E 01 B 9/48	ROBERT BOSCH GMBH, Stuttgart, DE;	2002-3602	G 01 B 7/30
PANKRATOV Feliks, Praha, CZ;	2001-4139	B 65 D 5/70	ROBERT BOSCH GMBH, Stuttgart, DE;	2002-593	F 02 M 51/06
PARKER HANNIFIN GMBH, Bielefeld, DE;	2002-2818	B 21 D 41/02	ROBERT BOSCH GMBH, Stuttgart, DE;	2002-608	F 02 M 47/02
PASSONE Pietro, Vinovo, IT;	2002-4275	B 60 J 5/04	ROBERT BOSCH GMBH, Stuttgart, DE;	2002-609	F 02 M 59/46
PAUL WURTH S. A., Luxembourg, LU;	2002-3526	C 21 B 7/22	ROBERT BOSCH GMBH, Stuttgart, DE;	2002-606	F 02 M 47/02
PECHINEY PLASTIC PACKAGING, INC., Chicago, IL, US;	2002-3102	B 29 C 33/42	ROBERT BOSCH GMBH, Stuttgart, DE;	2002-201	F 02 M 47/02
PETRÁK Jiří Prof. Ing. CSc., Praha, CZ;	2001-3727	F 24 D 3/18	ROBERT BOSCH GMBH, Stuttgart, DE;	2002-3669	H 01 R 13/52
PETRO CARBO CHEM S. A., Gliwice, PL;	2002-2673	B 01 J 19/26	ROBERT BOSCH GMBH, Stuttgart, DE;	2002-82	F 02 M 47/02
PFIZER PRODUCTS INC., Groton, CT, US;	2002-1703	C 07 D 401/04	ROBERT BOSCH GMBH, Stuttgart, DE;	2002-3032	H 01 R 13/639
PFIZER PRODUCTS INC., Groton, CT, US;	2002-1759	C 07 D 401/14	ROBERT BOSCH GMBH, Stuttgart, DE;	2002-2953	H 05 K 1/11
PFIZER PRODUCTS INC., Groton, CT, US;	2002-1846	C 07 D 487/04	ROBERT BOSCH GMBH, Stuttgart, DE;	2002-569	F 02 M 59/46
PHARMACIA CORPORATION, St. Louis, MO, US;	2003-422	A 61 K 9/20	ROBERT BOSCH GMBH, Stuttgart, DE;	2003-68	B 60 H 1/32
PHARMACIA ITALIA S. P. A., Milan, IT;	2003-591	C 07 D 487/04	ROBERT BOSCH GMBH, Stuttgart, DE;	2003-369	F 01 M 13/02
PHARMA MAR, S. A., Madrid, ES;	2002-4233	C 07 K 11/02	ROBERT BOSCH GMBH, Stuttgart, DE;	2002-2608	H 01 R 13/52
PHOTOCURE ASA, Oslo, NO;	2003-260	C 07 C 229/22	ROBERT BOSCH GMBH, Stuttgart, DE;	2002-503	F 02 M 51/06
PHOTOCURE ASA, Oslo, NO;	2003-553	A 61 K 31/197	ROBERT BOSCH GMBH, Stuttgart, DE;		
POLICHEM S. A., Luxembourg, LU;	2003-217	A 61 K 7/043			
PORTELA & CA SA, S. Mamede do Coronado, PT;	2002-4235	C 07 C 205/45			

ROCHE DIAGNOSTICS GMBH, Mannheim, DE;	2002-1608	H 01 F 1/00	SOCIETE DES PRODUITS NESTLE S. A., Vevey, CH;	2003-296	A 23 G 1/00
RÖHM GMBH, Sontheim, DE;	2002-3487	B 23 B 31/00	SOCIÉTÉ DES PRODUITS NESTLÉ S. A., Vevey, CH;	2003-749	C 12 N 9/52
RÖHM GMBH, Sontheim, DE;	2002-3488	B 23 B 31/00	SOCIÉTÉ DE CONSEILS DE RECHERCHES ET D'APPLICATIONS SCIENTIFIQUES (S. C. R. A. S.), Paris, FR;	2002-3683	C 08 G 65/26
ROTO FRANK AG, Leinfelden- Echterdingen, DE;	2002-3760	E 05 F 11/20	SOCIÉTÉ DE CONSEILS DE RECHERCHES ET D'APPLICATIONS SCIENTIFIQUES (S. C. R. A. S.), Paris, FR;	2003-273	A 61 K 31/137
ŘÍHA Jaromír MVDr. CSc., Brno, CZ;	2001-4094	A 61 K 35/64	SOLVAY PHARMACEUTICALS B. V., Weesp, NL;	2003-898	A 61 K 9/22
SAINT-GOBAIN CERAMICS AND PLASTICS, INC. , Worcester, MA, US;	2002-2664	F 23 Q 7/00	SOLVAY PHARMACEUTICALS B. V., Weesp, NL;	2003-698	C 07 D 231/06
SAINT-GOBAIN GLASS FRANCE, Courbevoie, FR;	2003-30	E 06 B 3/54	SOLVAY PHARMACEUTICALS B. V., Weesp, NL;	2003-697	C 07 D 413/04
SAINT-GOBAIN PERFORMANCE PLASTICS CHAINEUX, Chainoux, BE;	2002-3757	B 62 D 27/02	SOLVAY PHARMACEUTICALS GMBH, Hannover, DE;	2003-156	G 01 N 33/50
SAINT-GOBAIN VETROTEX FRANCE S. A., Chambéry, FR;	2003-16	D 01 G 1/04	SPIRO RESEARCH B. V., Helmond, NL;	1997-3806	F 24 D 3/10
SANOFI-SYNTHELABO, Paris, FR;	2003-814	C 08 B 37/00	STEJSKAL Jan, Nové Město na Moravě, CZ;	2001-3872	H 05 K 9/00
SANOFI-SYNTHELABO, Paris, FR;	2003-525	C 07 D 307/80	SUMITOMO METAL INDUSTRIES, Osaka-shi, JP;	2003-184	E 21 B 17/04
SARA LEE BRANDED APPAREL ITALIA S. P. A., Roma, IT;	2003-124	A 41 C 3/00	SUPACHILL INTERNATIONAL PTY. LTD., West Heidelberg, AU;	2002-3739	F 25 D 17/02
SCHERING AKTIENGESELLSCHAFT, Berlin, DE;	2003-723	A 61 K 31/56	SURE POWER CORPORATION, Danbury, CT, US;	2002-3920	H 02 M 1/20
SCHERING AKTIENGESELLSCHAFT, Berlin, DE;	2003-187	A 61 K 45/06	SWISS CAPS RECHTE UND LIZENZEN AG, Kirchberg, CH;	2002-1700	A 61 K 9/48
SCHERING AKTIENGESELLSCHAFT, Berlin, DE;	2003-676	C 07 D 491/14	SYNGENTA PARTICIPATIONS AG, Basel, CH;	2003-675	A 01 N 41/10
SEAQUIST CLOSURES FOREIGN, INC., Crystal Lake, IL, US;	2001-1742	B 65 D 33/38	SYNTHON CZ O. S., Praha, CZ;	2001-3826	C 07 C 221/00
SEAQUIST CLOSURES FOREIGN, INC., Crystal Lake, IL, US;	2002-1525	B 65 D 25/40	SYNTHON CZ O. S., Praha, CZ;	2001-3825	C 07 D 213/80
SELLIER & BELLOT A. S., Vlašim, CZ;	2001-3923	F 42 C 19/08	SYSTÉM SENSOR DIVISION OF PITTMAY CORPORATION, St. Charles, IL, US;	2002-3375	G 08 B 5/36
SHIRE BIOCHEM INC., Laval, CA;	2003-154	C 07 K 14/315	SYSTÉM SENSOR DIVISION OF PITTMAY CORPORATION, St. Charles, IL, US;	2002-3374	G 08 B 17/107
SICPA HOLDING S. A., Prilly, CH;	2003-166	C 09 D 11/10	ŠKODA AUTO A. S., Mladá Boleslav, CZ;	2001-4048	B 60 R 9/048
SICPA HOLDING S. A., Prilly, CH;	2002-2784	C 09 K 11/06	ŠMÍD Antonín, Praha, CZ;	2001-4085	C 09 K 5/08
SICPA HOLDING S. A., Prilly, CH;	2002-3649	G 02 B 5/22	ŠMÍD Antonín, Praha, CZ;	2001-4112	F 24 J 2/00
SIEMENS AG ÖSTERREICH, Vienna, AT;	2002-4246	G 08 G 1/0965	ŠTREIT Jiří Ing., Bruntál, CZ;	2001-3728	A 01 G 9/00
SIEMENS AKTIENGESELLSCHAFT, München, DE;	2003-721	B 23 Q 37/00	TAISHO PHARMACEUTICAL CO., LTD., Tokyo, JP;	2002-4229	C 07 D 401/04
SIEMENS AKTIENGESELLSCHAFT, München, DE;	2003-349	B 62 D 65/00	TAJMAC-ZPS, A. S., Zlín, CZ;	2001-3999	B 23 B 19/02
SIEMENS BUILDING TECHNOLOGIES AG, Zürich, CH;	2002-2947	G 08 B 1/08	TALGO OY, Oulu, FI;	2002-3788	B 61 D 17/20
SKALICKÝ Josef, Jablonec nad Nisou, CZ;	2001-3897	B 60 H 1/03	TANABE SEIYAKU CO., LTD., Osaka, JP;	2003-487	C 07 C 233/00
SMITHKLINE BEECHAM CORPORATION, King of Prussia, PA, US;	2003-142	C 07 D 213/65	TATRA, A.S., Kopřivnice, CZ;	2001-4017	F 16 D 51/00
SMITHKLINE BEECHAM P. L. C., Brentford, GB;	2002-4263	A 61 K 9/14	TECHEM SERVICE AKTIENGESELLSCHAFT & CO. KG., Eschborn, DE;	2002-659	G 08 C 25/00
SMITHKLINE BEECHAM P. L. C., Brentford, GB;	2003-298	A 23 L 2/52			
SOCIETE BIC, Clichy, FR;	2001-3937	B 26 B 21/44			
SOCIETE DES PRODUITS NESTLE S. A., Vevey, CH;	2002-3536	A 21 D 13/08			

TEICH AKTIENGESELLSCHAFT, Weinburg, AT;	2002-3498	B 32 B 7/06	VALLOUREC MANNESMANN OIL & GAS FRANCE, Aulnoye-Aymeries, FR;	2003-305	F 16 L 15/04
TERADYNE, INC., Boston, MA, US;	2002-4017	H 04 M 3/00	VAŇÁK Karel, Přešovice, CZ;	2001-3003	A 61 N 5/10
TEVA PHARMACEUTICAL INDUSTRIES LTD., Petah Tiqva, IL;	2002-3333	A 61 K 9/52	VANDENHOVE Frans, Rijkel- Borgloon, BE;	2002-2563	A 61 L 2/07
TEVA PHARMACEUTICAL INDUSTRIES LTD., Petah Tiqva, IL;	2003-39	A 61 K 31/195	VOLKSWAGEN AKTIENGESELLSCHAFT, Wolfsburg, DE;	2002-4257	G 08 G 1/01
THE PROCTER & GAMBLE COMPANY, Cincinnati, OH, US;	2003-789	A 61 K 7/027	V-TRADE, S. R. O., Brno, CZ;	2002-2629	C 09 D 9/00
THE PROCTER & GAMBLE COMPANY, Cincinnati, OH, US;	2003-561	C 11 D 3/37	VÝZKUMNÝ ÚSTAV TEXTILNÍCH STROJŮ LIBEREC A. S., Liberec, CZ;	2001-3766	D 03 D 49/54
THE PROCTER & GAMBLE COMPANY, Cincinnati, OH, US;	2003-380	D 06 F 73/02	WADLEIGH John, Tucson, AZ, US;	2002-2622	B 64 D 33/00
THE PROCTER & GAMBLE COMPANY, Cincinnati, OH, US;	2003-287	B 65 D 47/08	WALDEMAR LINK (GMBH & CO.), Hamburg, DE;	2003-559	A 61 F 2/46
THE PROCTER & GAMBLE COMPANY, Cincinnati, OH, US;	2003-85	A 61 K 7/48	WARNER-LAMBERT COMPANY, Morris Plains, NJ, US;	2002-2474	C 07 C 59/305
THE PROCTER & GAMBLE COMPANY, Cincinnati, OH, US;	2002-4048	C 11 D 7/60	WARNER-LAMBERT COMPANY, Morris Plains, NJ, US;	2002-2952	A 23 G 3/30
THE SCRIPPS RESEARCH INSTITUTE, La Jolla, CA, US;	2002-3509	A 61 K 31/165	WARNER-LAMBERT COMPANY, Morris Plains, NJ, US;	2002-3587	A 61 K 45/06
THOMAYER Vladislav Ing., Valašské Meziříčí, CZ;	2001-4047	G 01 N 27/00	WARNER-LAMBERT COMPANY, Morris Plains, NJ, US;	2002-3764	B 01 J 2/20
THOMAYER Vladislav Ing., Valašské Meziříčí, CZ;	2001-4047	G 01 N 27/00	WEIMAR Karl-Heinz, Lotte, DE;	2002-3463	E 06 B 3/26
THOMSON LICENSING S. A., Boulogne Cedex, FR;	2002-3062	H 01 J 29/02	WILLIAM PRYM GMBH & CO. KG, Stolberg, DE;	2003-70	A 44 B 13/00
THOR GMBH, Speyr, DE;	2003-509	A 01 N 43/40	WTS KERESKEDELMİ ÉS SZOLGÁLTATÓ KFT., Szentendre, HU;	2003-188	E 04 H 4/12
THYSSENKRUPP TECHNOLOGIES AG, Essen, DE;	2003-112	B 60 J 5/04	WTS KERESKEDELMİ ÉS SZOLGÁLTATÓ KFT., Szentendre, HU;	2003-190	E 06 C 1/10
T-MOBILE DEUTSCHLAND GMBH, Bonn, DE;	2002-3958	H 04 M 3/40	WYETH, Madison, NJ, US;	2002-1629	A 61 K 31/505
T-MOBILE DEUTSCHLAND GMBH, Bonn, DE;	2002-3570	H 04 M 11/04	WYETH, Madison, NJ, US;	2002-4115	A 61 K 31/436
T-MOBILE DEUTSCHLAND GMBH, Bonn, DE;	2002-3759	H 04 Q 7/34	WYETH, Madison, NJ, US;	2002-4222	A 61 K 39/02
T-MOBILE DEUTSCHLAND GMBH, Bonn, DE;	2003-708	G 04 G 5/00	YAMANOUCHI PHARMA TECHNOLOGIES, INC., Palo Alto, CA, US;	2003-422	A 61 K 9/20
TORRENT PHARMACEUTICALS LTD., Gujarat State, IN;	2001-4034	A 61 K 7/40	ZENTARIS AG, Frankfurt, DE;	2003-427	C 07 D 219/04
TOYOTA JIDOSHA KABUSHIKI KAISHA, Toyota-shi, JP;	2002-4051	F 01 N 3/02	3M INNOVATIVE PROPERTIES COMPANY, St. Paul, MN, US;	2002-4175	A 61 M 37/00
TULARIK INC., South San Francisco, CA, US;	2002-4197	C 07 D 277/68			
TYCO ELECTRONICS RAYCHEM GMBH, Ottobrunn, DE;	2002-3020	H 02 G 15/06			
UHDE GMBH, Dortmund, DE;	2002-2433	B 01 D 53/86			
UNILEVER N. V., Rotterdam, NL;	2002-4220	A 61 K 7/48			
UNILEVER N. V., Rotterdam, NL;	2003-885	A 23 L 1/24			
USM HOLDING AG, Guemligen, CH;	2002-3392	H 02 G 3/38			
UTEK UMWELTSCHUTZTECHNOLOGIEN GMBH, Oranienbaum, DE;	2002-1349	B 65 D 90/50			
VAKUTEC GÜLLETECHNIK GMBH, Nussbach, AT;	2002-3845	A 01 C 23/00			
VALLOUREC MANNESMANN OIL & GAS FRANCE, Aulnoye-Aymeries, FR;	2003-184	E 21 B 17/04			

## FG4A

## Udělené patenty

V období uzávěrky tohoto čísla Věstníku udělil Úřad průmyslového vlastnictví tyto patenty. Udělené patenty se oznamují podle kódu (B6).

291803	A61K 38/00	291882	F41A 19/00	291961	C08L 77/00
291804	B29D 31/515	291883	B66B 11/00	291962	C08L 95/00
291805	B65D 75/26	291884	A61K 9/24	291963	B61D 31/00
291806	B01D 53/50	291885	F16D 51/00	291964	B41N 7/06
291807	A61M 15/00	291886	C12P 41/00	291965	C21C 5/36
291808	A61F 13/49	291887	E04C 1/42	291966	C11D 17/00
291809	B01D 53/81	291888	C21B 3/04	291967	F16F 15/14
291810	B01D 53/56	291889	F16H 61/02	291968	C12N 9/12
291811	A61K 31/365	291890	B09B 3/00	291969	C08J 9/00
291812	B23K 20/12	291891	A61K 9/00	291970	C08F 210/16
291813	A61K 39/395	291892	B42F 7/02	291971	E04B 1/41
291814	F16L 33/02	291893	F16L 37/084	291972	B29C 45/00
291815	F16J 1/10	291894	G02B 6/42	291973	C09B 29/14
291816	C07D 413/06	291895	B65H 29/16	291974	C12N 15/12
291817	E02F 9/10	291896	B65D 41/34	291975	A61K 31/55
291818	B05B 11/00	291897	H02K 1/06	291976	B65D 43/06
291819	C09C 1/56	291898	F16K 3/02	291977	C07D 239/42
291820	C09C 1/50	291899	F16C 33/14	291978	B29C 67/24
291821	C07D 221/18	291900	C21C 5/52	291979	F16L 33/02
291822	B62M 25/02	291901	C25D 7/04	291980	A61K 9/20
291823	C07F 9/40	291902	C07C 17/10	291981	D06M 13/41
291824	C10J 3/52	291903	C04B 35/573	291982	C07D 241/08
291825	B09B 3/00	291904	A61K 38/01	291983	B23D 47/04
291826	A01D 87/12	291905	C07D 209/52	291984	C08L 1/18
291827	F04D 29/30	291906	D21F 11/00	291985	B23F 1/08
291828	E05F 11/04	291907	C07D 311/08	291986	B01D 29/44
291829	B23K 35/363	291908	B66D 5/14		
291830	A61K 7/13	291909	B60C 23/10		
291831	A61K 7/13	291910	E04D 1/04		
291832	B23C 1/20	291911	A01N 51/00		
291833	C07D 243/02	291912	A23P 1/04		
291834	B65D 65/00	291913	C21D 8/04		
291835	G05B 19/042	291914	A61K 9/70		
291836	B65D 75/00	291915	C07C 401/00		
291837	B29C 33/10	291916	F16L 23/02		
291838	A61K 7/13	291917	B65D 33/00		
291839	C07D 233/88	291918	F24D 17/00		
291840	B01D 61/44	291919	F26B 21/00		
291841	B23O 5/12	291920	A01J 5/00		
291842	A61K 31/4439	291921	B65D 25/54		
291843	C07C 229/30	291922	E01C 23/14		
291844	E04D 13/02	291923	B65D 75/00		
291845	F16B 13/14	291924	A01N 47/36		
291846	C07H 19/10	291925	B02C 23/40		
291847	C07D 413/10	291926	C07F 9/44		
291848	C07C 279/22	291927	A46B 3/02		
291849	C07D 239/42	291928	C08J 3/00		
291850	A61M 15/00	291929	C22B 21/06		
291851	C07D 237/04	291930	B65D 30/14		
291852	A47G 33/08	291931	C07D 498/22		
291853	C07D 309/38	291932	A61K 31/7012		
291854	H01B 1/22	291933	E03D 1/14		
291855	C08F 2/32	291934	C02F 3/12		
291856	C07D 309/32	291935	A61K 31/15		
291857	C07C 323/63	291936	A61K 9/16		
291858	C12H 1/07	291937	B65F 3/08		
291859	B60K 13/02	291938	A61K 9/16		
291860	C07C 257/18	291939	A01N 57/20		
291861	C08J 9/00	291940	B65D 33/06		
291862	B65D 6/18	291941	A61K 31/135		
291863	B65D 1/24	291942	F04B 17/03		
291864	A61K 31/137	291943	A61K 31/4439		
291865	C12P 17/18	291944	C11D 11/00		
291866	B29C 41/20	291945	A61K 38/05		
291867	E03D 11/14	291946	F04D 29/52		
291868	C07D 237/04	291947	B65D 17/34		
291869	C08K 5/548	291948	C04B 11/00		
291870	A61K 31/46	291949	A43B 5/04		
291871	C08F 20/06	291950	C07D 498/22		
291872	B23B 27/14	291951	G01N 33/576		
291873	B65D 85/10	291952	F16J 15/02		
291874	D04B 15/14	291953	E04F 15/14		
291875	A23L 1/236	291954	D06M 13/44		
291876	H01G 9/052	291955	B65D 83/54		
291877	C12O 1/68	291956	E01C 9/04		
291878	A61M 5/315	291957	B60S 1/06		
291879	A61K 31/137	291958	B24B 7/20		
291880	B65D 81/26	291959	C07C 317/28		
291881	A61C 15/02	291960	C07D 309/28		

- 7 (51) **A 01 D 87/12, A 01 D 90/08, A 01 D 85/00**  
 (11) 291826  
 (40) 16.11.1994  
 (21) **1994-955**  
 (73) MEIJER Thomas Harke Daniël, Re Ten Post, NL;  
 (72) Meijer Thomas Harke Daniël, Re Ten Post, NL;  
 (54) **Stohovací zařízení balíků**  
 (32) 26.04.1993  
 (31) 1993/9300711  
 (33) NL  
 (22) 20.04.1994  
 (74) Kania František Ing., Mendlovo nám. 1a, Brno, 60300;
- 7 (51) **A 01 J 5/00, A 01 J 7/00, A 01 K 1/12**  
 (11) 291920  
 (40) 15.10.1997  
 (21) **1997-124**  
 (73) NORBCO, INC., Westmoreland, NY, US;  
 (72) Moreau Joseph R., Oneida County, NY, US;  
 (54) **Přední polohovací příčka pro dojírnu a dojírnu**  
 (32) 19.01.1996  
 (31) 1996/588635  
 (33) US  
 (22) 15.01.1997  
 (74) Čermák Karel Dr., Národní 32, Praha 1, 11000;
- 7 (51) **A 01 N 47/36**  
 (11) 291924  
 (40) 13.05.1998  
 (21) **1997-1889**  
 (73) MONSANTO COMPANY, St. Louis, MO, US;  
 (72) Parrish Scott K., Chesterfield, MO, US;  
 (54) **Herbicidní kompozice obsahující derivát sulfonylmočoviny**  
 (32) 22.12.1994  
 (31) 1994/94870207  
 (33) EP  
 (86) PCT/IB95/01059  
 (87) WO 96/019110  
 (22) 27.11.1995  
 (74) Kania František Ing., Mendlovo nám. 1a, Brno, 60300;
- 7 (51) **A 01 N 51/00, A 01 N 47/40, A 01 N 43/40**  
 (11) 291911  
 (40) 12.11.1997  
 (21) **1997-2410**  
 (73) RHONE-POULENC AGROCHIMIE, Lyon, FR;  
 (72) Meunier Lucien, Yamoussokro, CI;  
 Caruhel Pascal, Meyzieu, FR;  
 Molle Francis, Villeurbanne, FR;  
 (54) **Agrochemická soustava a kompozice tuto soustavu obsahující, způsob ošetření rostlin nebo jejich semen nebo jejich setbového materiálu, způsob ošetření půdy a reprodukční materiál rostlin**  
 (32) 04.05.1995, 30.01.1995  
 (31) 1995/9505542, 1995/9501300  
 (33) FR, FR  
 (86) PCT/FR96/00132  
 (87) WO 96/023411  
 (22) 26.01.1996  
 (74) Hakr Eduard Ing., Přístavní 24, Praha 7, 17000;
- 7 (51) **A 01 N 57/20, A 01 N 25/30, A 01 N 25/02**  
 (11) 291939  
 (40) 13.06.2001  
 (21) **2001-859**  
 (73) ZENECA LIMITED, London, GB;
- (72) Bean Michael John, Bracknell, GB;  
 Hopkins Derek John, Bracknell, GB;  
 Ottaway Alan Victor, Maidstone, GB;  
 Formstone Carl Andrew, Maidstone, GB;
- (54) **Glyfosátový prostředek**  
 (32) 10.09.1998  
 (31) 1998/9819693  
 (33) GB  
 (86) PCT/GB99/02726  
 (87) WO 00/015037  
 (22) 18.08.1999  
 (74) Traplová Jarmila JUDr., Přístavní 24, Praha 7, 17000;
- 7 (51) **A 23 L 1/236**  
 (11) 291875  
 (40) 15.11.2000  
 (21) **2000-2272**  
 (73) AJINOMOTO CO. INC., Tokyo, JP;  
 (72) Ishida Hirotoši, Kawasaki-shi, JP;  
 Nagai Takeshi, Kawasaki-shi, JP;  
 Takemoto Tadashi, Kawasaki-shi, JP;  
 Suzuki Yuichi, Kawasaki-shi, JP;  
 (54) **Granulované sladidlo**  
 (32) 22.12.1997  
 (31) 1997/352728  
 (33) JP  
 (86) PCT/JP98/05236  
 (87) WO 99/031999  
 (22) 20.11.1998  
 (74) Korejzová Zdeňka JUDr., Spálená 29, Praha 1, 11000;
- 7 (51) **A 23 P 1/04, A 23 P 1/08, A 23 L 1/39**  
 (11) 291912  
 (40) 18.02.1998  
 (21) **1997-2568**  
 (73) SOCIÉTÉ DES PRODUITS NESTLÉ S.A., Vevey, CH;  
 (72) Thomas Remi, Berneuil en Bray, FR;  
 (54) **Povlékané částice a způsob jejich výroby**  
 (32) 13.08.1996  
 (31) 1996/96202272  
 (33) EP  
 (22) 13.08.1997  
 (74) Korejzová Zdeňka JUDr., Spálená 29, Praha 1, 11000;
- 7 (51) **A 43 B 5/04, A 63 C 9/08**  
 (11) 291949  
 (40) 15.08.2001  
 (21) **2001-373**  
 (73) ZANATTA Marco, Nervesa della Battaglia, IT;  
 ZANATTA Luca, Spresiano, IT;  
 (72) Zanatta Marco, Nervesa della Battaglia, IT;  
 Zanatta Luca, Spresiano, IT;  
 (54) **Spojovací zařízení na odnímatelné připojování obuvi ke sportovní výstroji**  
 (32) 05.08.1998  
 (31) 1998TV/000029  
 (33) IT  
 (86) PCT/EP99/05563  
 (87) WO 00/007476  
 (22) 02.08.1999  
 (74) Čermák Karel Dr., Národní třída 32, Praha 1, 11000;
- 7 (51) **A 46 B 3/02**  
 (11) 291927  
 (40) 17.03.1999  
 (21) **1998-3392**  
 (73) CORONET-WERKE GMBH, Wald-Michelbach, DE;  
 (72) Weihrauch Georg, Wald-Michelbach, DE;  
 (54) **Způsob výroby štetinového zboží**

- (32) 23.04.1996  
 (31) 1996/19616112  
 (33) DE  
 (86) PCT/EP97/01933  
 (87) WO 97/039649  
 (22) 17.04.1997  
 (74) Chlustina Jiří Ing., Jana Masaryka 43, Praha 2, 12000;
- 7 (51) **A 47 G 33/08, C 03 C 27/10**  
 (11) 291852  
 (40) 17.01.2001  
 (21) **2000-1148**  
 (73) MOSTOWSKI Aleksander, Czestochowa, PL;  
 (72) Mostowski Aleksander, Czestochowa, PL;  
 (54) **Ozdoba pro vánoční stromky a způsob její výroby**  
 (32) 04.11.1997  
 (31) 1997/323011  
 (33) PL  
 (86) PCT/PL98/00032  
 (87) WO 99/022628  
 (22) 16.07.1998  
 (74) Chlustina Jiří Ing., Jana Masaryka 43-47, Praha 2, 12000;
- 7 (51) **A 61 C 15/02**  
 (11) 291881  
 (40) 14.07.1999  
 (21) **1999-1191**  
 (73) CORONET-WERKE GMBH, Wald-Michelbach, DE;  
 (72) Weihrauch Georg, Wald-Michelbach, DE;  
 (54) **Čistič mezizubních prostorů a způsob jeho výroby**  
 (32) 15.10.1996  
 (31) 1996/19642431  
 (33) DE  
 (86) PCT/EP97/05118  
 (87) WO 98/016169  
 (22) 18.09.1997  
 (74) Chlustina Jiří Ing., Jana Masaryka 43-47, Praha 2, 12000;
- 7 (51) **A 61 F 13/49, A 61 F 13/539**  
 (11) 291808  
 (40) 17.02.1999  
 (21) **1998-3175**  
 (73) THE PROCTER & GAMBLE COMPANY, Cincinnati, OH, US;  
 (72) Huber Michael Thomas, Cincinnati, OH, US;  
 Cabell David William, Cincinnati, OH, US;  
 Jezek Robert John Sr., Fairfield, OH, US;  
 Goulait David Joseph, Cincinnati, OH, US;  
 (54) **Způsob výroby absorpčního výrobku z více kusů**  
 (32) 03.04.1996  
 (31) 1996/627866  
 (33) US  
 (86) PCT/US97/05093  
 (87) WO 97/036564  
 (22) 25.03.1997  
 (74) PATENTSERVIS PRAHA a.s., Jivenská 1, Praha 4, 14000;
- 7 (51) **A 61 K 7/13**  
 (11) 291830  
 (40) 15.07.1998  
 (21) **1997-4078**  
 (73) L'OREAL, Paris, FR;  
 (72) Rondeau Christine, Sartrouville, FR;  
 Cotteret Jean, Verneuil sur Seine, FR;
- De La Mettrie Roland, Le Vesinet, FR;  
 (54) **Prostředek k přímému použití pro oxidační barvení keratinových vláken, způsob a souprava pro barvení keratinových vláken**  
 (32) 23.12.1996  
 (31) 1996/9615894  
 (33) FR  
 (22) 17.12.1997  
 (74) PATENTSERVIS PRAHA a.s., Jivenská 1273, Praha 4, 14000;
- 7 (51) **A 61 K 7/13**  
 (11) 291831  
 (40) 15.07.1998  
 (21) **1997-4079**  
 (73) L'OREAL, Paris, FR;  
 (72) Rondeau Christine, Sartrouville, FR;  
 Cotteret Jean, Verneuil sur Seine, FR;  
 De la Mettrie Roland, Le Vesinet, FR;  
 (54) **Prostředek k přímému použití pro oxidační barvení keratinových vláken, způsob a souprava pro barvení keratinových vláken**  
 (32) 23.12.1996  
 (31) 1996/9615891  
 (33) FR  
 (22) 17.12.1997  
 (74) PATENTSERVIS PRAHA a.s., Jivenská 1273, Praha 4, 14000;
- 7 (51) **A 61 K 7/13**  
 (11) 291838  
 (40) 15.07.1998  
 (21) **1997-4077**  
 (73) L'OREAL, Paris, FR;  
 (72) Rondeau Christine, Sartrouville, FR;  
 Cotteret Jean, Verneuil sur Seine, FR;  
 De La Mettrie Roland, Le Vesinet, FR;  
 (54) **Prostředek k přímému použití pro oxidační barvení keratinových vláken, způsob a souprava pro barvení keratinových vláken**  
 (32) 23.12.1996  
 (31) 1996/9615892  
 (33) FR  
 (22) 17.12.1997  
 (74) PATENTSERVIS PRAHA a.s., Jivenská 1273, Praha 4, 14000;
- 7 (51) **A 61 K 9/00, A 61 K 9/08, A 61 P 27/02**  
 (11) 291891  
 (40) 17.06.1998  
 (21) **1998-800**  
 (73) NOVARTIS AG, Basle, CH;  
 (72) Kis György Lajos, Triboltingen, CH;  
 Fetz Andrea, Zürich, CH;  
 Schoch Christian, Muttentz, CH;  
 (54) **Konzervovaná oftalmologická kompozice**  
 (32) 18.09.1995  
 (31) 1995/95810575  
 (33) EP  
 (86) PCT/EP96/03898  
 (87) WO 97/010805  
 (22) 05.09.1996  
 (74) Kubát Jan Ing., Přístavní 24, Praha 7, 17000;
- 7 (51) **A 61 K 9/16, A 61 K 47/38**  
 (11) 291936  
 (40) 13.09.2000  
 (21) **2000-167**  
 (73) GRÜNENTHAL GMBH, Aachen, DE;  
 (72) Bartholomäus Johannes Heinrich Dr., Aachen, DE;

- Ziegler Iris Dr., Rott-Roetgen, DE;
- (54) **Způsob výroby pelet s obsahem až 90 % farmaceutické účinné látky**
- (32) 18.01.1999
- (31) 1999/19901692
- (33) DE
- (22) 17.01.2000
- (74) Všetečka Miloš JUDr., Hálkova 2, Praha 2, 12000;
- 7 (51) **A 61 K 9/16, A 61 K 31/4196, A 61 P 31/10**
- (11) 291938
- (40) 16.05.2001
- (21) **2001-175**
- (73) LICONSA, LIBERACION CONTROLADA DE SUSTANCIAS ACTIVAS, S. A., Madrid, ES;
- (72) Picornell Darder Carlos, Madrid, ES;
- (54) **Orální farmaceutický prostředek protihoubově účinné sloučeniny a způsob jeho přípravy**
- (32) 21.07.1998
- (31) 1998/9801539
- (33) ES
- (86) PCT/ES99/00230
- (87) WO 00/004881
- (22) 20.07.1999
- (74) Čermák Karel Dr., Národní třída 32, Praha 1, 11000;
- 7 (51) **A 61 K 9/20**
- (11) 291980
- (40) 15.01.1997
- (21) **1996-2260**
- (73) AVENTIS PHARMA LIMITED, West Malling, GB;
- (72) Bastin Richard James, Dagenham, GB;
- Lithgow Bruce Hamilton, Dagenham, GB;
- (54) **Tablety odolné proti zneužití**
- (32) 01.02.1994
- (31) 1994/9401894
- (33) GB
- (86) PCT/GB95/00137
- (87) WO 95/020947
- (22) 24.01.1995
- (74) Všetečka Miloš JUDr., Hálkova 2, Praha 2, 12000;
- 7 (51) **A 61 K 9/24**
- (11) 291884
- (40) 11.10.2000
- (21) **2000-2332**
- (73) MERCK PATENT GMBH, Darmstadt, DE;
- (72) Saslawski Olivier, Lyon, FR;
- Orlando Laurence, Decines, FR;
- (54) **Několikvrstvá tableta pro okamžité a prodloužené uvolňování jedné nebo několika účinných látek**
- (32) 23.12.1997
- (31) 1997/9716402
- (33) FR
- (86) PCT/EP98/08100
- (87) WO 99/033448
- (22) 11.12.1998
- (74) Matějka Jan JUDr., Národní 32, Praha 1, 11000;
- 7 (51) **A 61 K 9/70**
- (11) 291914
- (40) 15.04.1998
- (21) **1997-3081**
- (73) SANOFI-SYNTHELABO, Paris, FR;
- (72) Saunal Henry, Montpellier, FR;
- Illel Brigitte, Montpellier, FR;
- (54) **Farmaceutický prostředek pro transdermální podávání a matrice, kterou obsahuje**
- (32) 30.03.1995
- (31) 1995/9503776
- (33) FR
- (86) PCT/FR96/00480
- (87) WO 96/030000
- (22) 29.03.1996
- (74) Kalenský Petr JUDr., Hálkova 2, Praha 2, 12000;
- 7 (51) **A 61 K 31/135, A 61 K 31/166, A 61 K 31/4166, A 61 P 25/06, A 61 P 25/04**
- (11) 291941
- (40) 13.12.2000
- (21) **2000-2939**
- (73) VIATRIS GMBH & CO. KG, Frankfurt am Main, DE;
- (72) Raber Marc, Giessen, DE;
- Momberger Helmut, Marburg, DE;
- (54) **Farmaceutické kombinace obsahující tramadol**
- (32) 21.02.1998
- (31) 1998/19807535
- (33) DE
- (86) PCT/DE99/00428
- (87) WO 99/042095
- (22) 17.02.1999
- (74) Čermák Karel Dr., Národní třída 32, Praha 1, 11000;
- 7 (51) **A 61 K 31/137, A 61 P 3/04**
- (11) 291864
- (40) 17.07.2002
- (21) **2001-3283**
- (73) KNOLL GMBH, Ludwigshafen, DE;
- (72) Mendel Carl M., Short Hills, NJ, US;
- Seaton Timothy B., Far Hills, NJ, US;
- Weinstein Steve P., Hartsdale, NY, US;
- (54) **Léčivo pro léčení přírůstku hmotnosti**
- (32) 19.03.1999
- (31) 1999/125340
- (33) US
- (86) PCT/US00/07130
- (87) WO 00/056313
- (22) 17.03.2000
- (74) Guttmann Michal JUDr. Ing., Nad Štolou 12, Praha 7, 17000;
- 7 (51) **A 61 K 31/137, A 61 P 3/06, A 61 P 3/00**
- (11) 291879
- (40) 12.07.2000
- (21) **1999-932**
- (73) ABBOTT GMBH & CO. KG, Wiesbaden, DE;
- (72) Kelly Peter Finian, Nottingham, GB;
- Jones Stephen Paul, Nottingham, GB;
- (54) **Léčivo pro zlepšování hladiny lipidů v lidském těle**
- (32) 25.09.1996
- (31) 1996/9619961
- (33) GB
- (86) PCT/EP97/05040
- (87) WO 98/013034
- (22) 15.09.1997
- (74) Kalenský Petr JUDr., Hálkova 2, Praha 2, 12000;
- 7 (51) **A 61 K 31/15, A 61 P 11/00**
- (11) 291935
- (40) 12.04.2000
- (21) **1999-4695**
- (73) SANOFI-SYNTHELABO, Paris, FR;
- (72) Cattelin Françoise, Paris, FR;
- (54) **Použití specifického antagonisty receptorů 5HT2 pro přípravu léčiv použitelných při léčení syndromu krátkodobého zastavení dýchání při spánku**
- (32) 26.06.1997

- (31) 1997/9707998  
(33) FR  
(86) PCT/FR98/01100  
(87) WO 99/000119  
(22) 02.06.1998  
(74) Hakr Eduard Ing., Přístavní 24, Praha 7, 17000;
- 7 (51) **A 61 K 31/365**  
(11) 291811  
(40) 13.01.1999  
(21) **1998-3267**  
(73) NOVARTIS AG, Basel, CH;  
(72) Haeblerlin Barbara, Riehen, CH;  
Mak Ching Pong, Therwil, CH;  
Meinzer Armin, Buggingen, DE;  
Vonderscher Jacky, Riedisheim, FR;
- (54) **Enterosolventně obalené farmaceutické přípravky obsahující sůl kyseliny mykofenolové**  
(32) 24.10.1996, 12.04.1996  
(31) 1996/9622028, 1996/9607564  
(33) GB, GB  
(86) PCT/EP97/01800  
(87) WO 97/038689  
(22) 10.04.1997  
(74) Kubát Jan Ing., Přístavní 24, Praha 7, 17000;
- 7 (51) **A 61 K 31/4439, A 61 K 47/18, A 61 K 9/16, A 61 P 1/04**  
(11) 291842  
(40) 16.02.2000  
(21) **1999-3128**  
(73) HEXAL AG, Holzkirchen, DE;  
(72) Klokkers Karin, Holzkirchen, DE;  
Kutschera Marion, Holzkirchen, DE;  
Fischer Wilfried, Holzkirchen, DE;
- (54) **Farmaceutická formulace**  
(32) 13.03.1997  
(31) 1997/97104200  
(33) EP  
(86) PCT/EP98/01478  
(87) WO 98/040069  
(22) 13.03.1998  
(74) Jirotková Ivana Ing., Nad Štolou 12, Praha 7, 17000;
- 7 (51) **A 61 K 31/4439, A 61 K 9/50, A 61 P 17/02**  
(11) 291943  
(40) 14.03.2001  
(21) **2000-3458**  
(73) A/S GEA FARMACEUTISK FABRIK, Frederiksberg, DK;  
(72) Henriksen Kristian Lund, Soborg, DK;  
Kann Helle, Frederiksberg, DK;  
Sorensen Karen Eichstedt, Valby, DK;  
Pedersen Soren Bols, Hvidovre, DK;
- (54) **Farmaceutický prostředek**  
(32) 20.03.1998  
(31) 1998/0397  
(33) DK  
(86) PCT/DK99/00137  
(87) WO 99/048498  
(22) 17.03.1999  
(74) Korejzová Zdeňka JUDr., Spálená 29, Praha 1, 11000;
- 7 (51) **A 61 K 31/46, A 61 K 31/407, A 61 K 31/4425, A 61 P 39/02**  
(11) 291870  
(40) 16.10.1996  
(21) **1996-1683**  
(73) LTS LOHMANN THERAPIE-SYSTEME GMBH & CO. KG, Neuwied, DE;
- (72) Hille Thomas, Neuwied, DE;  
Müller Walter, Neuwied, DE;  
Asmussen Bodo, Ammersbek, DE;  
Levy Aharon, Moshav Beit Hanan, IL;  
Meshulam Yacov, Ramat-Gan, IL;
- (54) **Farmaceutický přípravek pro profylaxi, popřípadě prevenci otravy fosfoorganickou látkou potlačující cholinesterasu**  
(32) 10.12.1993  
(31) 1993/4342173  
(33) DE  
(86) PCT/EP94/04049  
(87) WO 95/015756  
(22) 06.12.1994  
(74) PATENTSERVIS PRAHA a.s., Jivenská 1273, Praha 4, 14021;
- 7 (51) **A 61 K 31/55, A 61 K 47/12, A 61 K 47/26, A 61 K 9/08**  
(11) 291975  
(40) 13.12.2000  
(21) **2000-2846**  
(73) KNOLL AKTIENGESELLSCHAFT, Ludwigshafen, DE;  
(72) Dyer Ann Margaret, Nottingham, GB;  
Smith Alan, Nottingham, GB;
- (54) **Farmaceutický přípravek**  
(32) 07.02.1998  
(31) 1998/9802617  
(33) GB  
(86) PCT/EP99/00533  
(87) WO 99/039709  
(22) 27.01.1999  
(74) Švorčík Otakar JUDr., Hálkova 2, Praha 2, 12000;
- 7 (51) **A 61 K 31/7012, A 61 K 38/40, A 61 K 38/47, A 61 P 31/22, A 61 P 31/12**  
(11) 291932  
(40) 12.04.2000  
(21) **1999-3991**  
(73) AZIENDE CHIMICHE RIUNITE ANGELINI FRANCESCO A. C. R. A. F. S. P. A., Roma, IT;  
(72) Pompei Raffaello, Quartu Saint'Elena, IT;  
Pinza Mario, Corsico, IT;
- (54) **Farmaceutický prostředek s antivirovým účinkem, obsahující kyselinu glycyrrhizovou a alespoň jeden protein projevující antivirový účinek**  
(32) 14.05.1997  
(31) 1997MI/001119  
(33) IT  
(86) PCT/EP98/02797  
(87) WO 98/051334  
(22) 06.05.1998  
(74) Zelený Pavel JUDr., Hálkova 2, Praha 2, 12000;
- 7 (51) **A 61 K 38/00, C 07 K 5/00, C 07 K 7/00, C 07 K 17/00, A 61 P 15/00**  
(11) 291803  
(40) 12.11.1997  
(21) **1997-150**  
(73) THE MEDICAL COLLEGE OF HAMPTON ROADS, Norfolk, VA, US;  
ORTHO PHARMACEUTICAL CORPORATION, Raritan, NJ, US;  
(72) Hodgen Gary D., Norfolk, VA, US;  
Philips Audrey, Norfolk, VA, US;



- (54) **Farmaceutický prostředek pro terapeutické zvládnutí stavu závislého na gonádových steroidech**  
 (32) 22.07.1994, 06.06.1995  
 (31) 1994/279593, 1995/467860  
 (33) US, US  
 (86) PCT/US95/08996  
 (87) WO 96/003138  
 (22) 18.07.1995  
 (74) PATENTSERVIS PRAHA a.s., Jivenská 1273, Praha 4, 14021;
- 7 (51) **A 61 K 38/01, A 23 J 3/34, A 23 C 9/123, A 23 C 9/12, A 61 P 37/08**  
 (11) 291904  
 (40) 17.06.1998  
 (21) **1997-3997**  
 (73) VALIO OY, Helsinki, FI;  
 (72) Isolauri Erika, Raisio, FI;  
 Metsäniitty Leena, Helsinki, FI;  
 Korhonen Hannu, Riihimäki, FI;  
 Salminen Seppo, Turku, FI;  
 Syväoja Eeva-Liisa, Espoo, FI;  
 (54) **Způsob výroby proteinového hydrolyzátového prostředku, tento prostředek a jeho použití**  
 (32) 14.06.1995  
 (31) 1995/952926  
 (33) FI  
 (86) PCT/FI96/00350  
 (87) WO 97/000078  
 (22) 12.06.1996  
 (74) PATENTSERVIS PRAHA a.s., Jivenská 1273, Praha 4, 14021;
- 7 (51) **A 61 K 38/05, A 61 K 31/541, A 61 K 31/5355, A 61 K 31/497, A 61 K 31/422, A 61 P 31/04, A 61 P 31/00**  
 (11) 291945  
 (40) 16.05.2001  
 (21) **2000-4259**  
 (73) PHARMACIA & UPJOHN COMPANY, Kalamazoo, MI, US;  
 (72) Bohanon Michael John, Gobles, MI, US;  
 (54) **Použití oxazolidinonových antibakteriálních látek a derivátů argininu a farmaceutická kompozice**  
 (32) 18.05.1998  
 (31) 1998/081164  
 (33) US  
 (86) PCT/US99/07038  
 (87) WO 99/059616  
 (22) 13.05.1999  
 (74) Kania František Ing., Mendlovo nám. 1a, Brno, 60300;
- 7 (51) **A 61 K 39/395, A 61 L 2/00, C 07 K 1/20**  
 (11) 291813  
 (40) 17.02.1993  
 (21) **1992-2369**  
 (73) OCTAPHARMA AG, Lachen, CH;  
 (72) Gehringer Werner, Wien, AT;  
 Selosse Patrick, Bordeaux, FR;  
 (54) **Způsob výroby roztoků imunoglobulinu s inaktivovanými viry**  
 (32) 02.08.1991  
 (31) 1991/4125625  
 (33) DE  
 (22) 29.07.1992  
 (74) Hořejš Milan JUDr. ing. advokát, Národní 32, Praha 1, 11000;
- 7 (51) **A 61 M 5/315**  
 (11) 291878  
 (40) 14.04.1999  
 (21) **1998-4334**  
 (73) NOVO NORDISK A/S, Bagsvaerd, DK;  
 (72) Klitgaard Peter Christian, Smorum, DK;  
 (54) **Ohebná písní tyčka**  
 (32) 05.07.1996  
 (31) 1996/0757  
 (33) DK  
 (86) PCT/DK97/00254  
 (87) WO 98/001173  
 (22) 10.06.1997  
 (74) PATENTSERVIS PRAHA a.s., Jivenská 1, Praha 4, 14000;
- 7 (51) **A 61 M 15/00**  
 (11) 291807  
 (40) 17.02.1999  
 (21) **1998-2189**  
 (73) AVENTIS PHARMA LIMITED, West Malling, GB;  
 (72) Hörlin Ernst, Askim, SE;  
 (54) **Ústrojí pro otvírání kapslí pro práškové inhalační zařízení**  
 (32) 29.01.1996  
 (31) 1996/9600306  
 (33) SE  
 (86) PCT/SE97/00120  
 (87) WO 97/027892  
 (22) 27.01.1997  
 (74) PATENTSERVIS PRAHA a.s., Jivenská 1, Praha 4, 14000;
- 7 (51) **A 61 M 15/00, B 05 B 11/00**  
 (11) 291850  
 (40) 14.04.1999  
 (21) **1998-3827**  
 (73) BOEHRINGER INGELHEIM INTERNATIONAL GMBH, Ingelheim, DE;  
 (72) Eicher Joachim, Dortmund, DE;  
 Schyra Michael, Wülfrath, DE;  
 Forster Richard, Fensterbach, DE;  
 (54) **Zajišťovací stlačovací mechanismus a zařízení pro stlačování a rozprašování tekutiny**  
 (32) 05.12.1995  
 (31) 1995/19545226  
 (33) DE  
 (86) PCT/EP96/05607  
 (87) WO 97/020590  
 (22) 05.12.1996  
 (74) Korejzová Zdeňka JUDr., Spálená 29, Praha 1, 11196;
- 7 (51) **B 01 D 29/44, B 01 D 29/03, E 02 B 8/02**  
 (11) 291986  
 (40) 12.04.2000  
 (21) **1999-3882**  
 (73) HEADWORKS INC., Houston, TX, US;  
 (72) Mahr Gernot, Hagenbrunn, AT;  
 (54) **Mechanicky čištěný filtrační systém**  
 (32) 06.05.1997  
 (31) 1997IB/9700880  
 (33) WO  
 (86) PCT/IB97/00880  
 (87) WO 98/050132  
 (22) 06.05.1997  
 (74) Čermák Karel Dr., Národní třída 32, Praha 1, 11000;
- 7 (51) **B 01 D 53/50, B 01 D 53/79, B 01 D 53/18**  
 (11) 291806  
 (40) 15.01.2003

- (21) **1998-1396**  
 (73) MITSUBISHI HEAVY INDUSTRIES LTD., Tokyo, JP;  
 (72) Kotake Shinichiro, Tokyo, JP;  
 Kimura Kazuaki, Tokyo, JP;  
 Ochi Eiji, Tokyo, JP;  
 Takashina Toru, Hiroshima-shi, JP;  
 Okino Susumu, Hiroshima-shi, JP;
- (54) **Zařízení pro uvádění plynu a kapaliny do vzájemného styku**  
 (32) 23.05.1997  
 (31) 1997/150203  
 (33) JP  
 (22) 06.05.1998  
 (74) Matějka Jan JUDr., Národní 32, Praha 1, 11000;
- 7 (51) **B 01 D 53/56, C 04 B 7/00, B 01 J 8/00**  
 (11) 291810  
 (40) 14.04.1999  
 (21) **1998-3239**  
 (73) FUEL TECH, INC., Naperville, IL, US;  
 (72) Von Harpe Thure, Meerbusch, DE;
- (54) **Způsob snižování emisí oxidu dusíku z rotačních cementářských pecí selektivní nekatalytickou redukcí a zařízení k provádění tohoto způsobu**  
 (32) 10.04.1996  
 (31) 1996/628539  
 (33) US  
 (86) PCT/US97/05917  
 (87) WO 97/037754  
 (22) 10.04.1997  
 (74) Jirotková Ivana Ing., Nad Štolou 12, Praha 7, 17000;
- 7 (51) **B 01 D 53/81, B 01 D 53/50**  
 (11) 291809  
 (40) 17.03.1999  
 (21) **1998-3192**  
 (73) ABB FLÄKT AB, Stockholm, SE;  
 (72) Ahman Stefan, Växjö, SE;  
 Bringfors Nils, Växjö, SE;  
 Johansson Lars-Erik, Älmeboda, SE;
- (54) **Zařízení pro vypouštění a rozdělování částicového absorpčního materiálu do kanálu kouřovodu**  
 (32) 04.04.1996  
 (31) 1996/9601303  
 (33) SE  
 (86) PCT/SE97/00444  
 (87) WO 97/037747  
 (22) 17.03.1997  
 (74) Čermák Karel Dr., Národní 32, Praha 1, 11000;
- 7 (51) **B 01 D 61/44, B 01 J 38/00, C 07 C 51/31**  
 (11) 291840  
 (40) 17.03.1999  
 (21) **1998-3156**  
 (73) RHODIA-FIBER & RESIN INTERMEDIATES, Courbevoie Cédex, FR;  
 (72) Fache Eric, Villeurbanne, FR;  
 Horbez Dominique, Franconville, FR;  
 Leconte Philippe, Meyzieu, FR;
- (54) **Způsob izolace katalyzátoru pomocí membránové elektrodialýzy**  
 (32) 02.04.1996  
 (31) 1996/9604379  
 (33) FR  
 (86) PCT/FR97/00559  
 (87) WO 97/036673  
 (22) 27.03.1997
- (74) Hakr Eduard Ing., Přístavní 24, Praha 7, 17000;
- 7 (51) **B 02 C 23/40**  
 (11) 291925  
 (40) 17.02.1999  
 (21) **1997-2318**  
 (73) CSENDES Ernest, Pacific Palisades, CA, US;  
 (72) Csendes Ernest, Pacific Palisades, CA, US;
- (54) **Způsob mletí pevných látek za sucha a zařízení k provádění tohoto způsobu**  
 (22) 21.07.1997  
 (74) PATENTSERVIS PRAHA a.s., Jivenská 1273, Praha 4, 14021;
- 7 (51) **B 05 B 11/00, B 65 D 47/34**  
 (11) 291818  
 (40) 15.04.1998  
 (21) **1997-1363**  
 (73) LABCATAL (SOCIETE ANONYME), Montrouge, FR;  
 (72) Bodin Jacques, Levallois-Perret, FR;  
 Crosnier Daniel, Offranville, FR;
- (54) **Láhev pro rozdělování kapalného produktu s pružným zásobníkem a způsob její výroby**  
 (32) 05.09.1995  
 (31) 1995/9510398  
 (33) FR  
 (86) PCT/FR96/01350  
 (87) WO 97/009124  
 (22) 04.09.1996  
 (74) Hořejš Milan Dr. Ing., Národní 32, Praha 1, 10100;
- 7 (51) **B 09 B 3/00, C 04 B 38/08**  
 (11) 291825  
 (40) 13.03.2002  
 (21) **2000-2842**  
 (73) JANEČEK Petr Ing., Praha, CZ;  
 (72) Janeček Petr Ing., Praha, CZ;
- (54) **Ekologická likvidace nevratných plastových láhví zaléváním do betonových tvárnic**  
 (22) 03.08.2000
- 7 (51) **B 09 B 3/00**  
 (11) 291890  
 (40) 15.09.1999  
 (21) **1998-529**  
 (73) IPU PRAHA, S. R. O., Praha, CZ;  
 STABILPLASTIK, S. R. O., Praha, CZ;  
 (72) Stach Josef Ing., Praha, CZ;  
 Utěkal Petr Ing., Praha, CZ;  
 Štourač Zdeněk Ing., Praha, CZ;
- (54) **Způsob zpracování sypkého odpadu a zařízení k provádění tohoto způsobu**  
 (22) 24.02.1998  
 (74) Reichel Pavel Ing., Lopatecká 14, Praha 4, 14700;
- 7 (51) **B 23 B 27/14**  
 (11) 291872  
 (40) 14.06.2000  
 (21) **1999-4005**  
 (73) KOMET PRÄZISIONSWERKZEUGE ROBERT BREUNING GMBH, Besigheim, DE;  
 (72) Baxivanelis Konstantin, Besigheim, DE;  
 Kruszynski Jacek, Stuttgart, DE;  
 Schütt Henry, Sachsenheim, DE;  
 Haidinger Hans, Pleidesheim, DE;  
 Morlock Helmut, Löchgau, DE;
- (54) **Řezná vložka pro třískové obrábění**  
 (32) 13.05.1997  
 (31) 1997/19720022

- (33) DE  
(86) PCT/EP98/02450  
(87) WO 98/051438  
(22) 24.04.1998  
(74) Chlustina Jiří Ing., Jana Masaryka 43-47, Praha 2, 12000;
- 7 (51) **B 23 C 1/20, B 23 C 9/00**  
(11) 291832  
(40) 16.12.1998  
(21) **1998-1350**  
(73) RAUTARUUKKI OYJ, Oulu, FI;  
(72) Hämäläinen Voitto Augusti, Oulu, FI;  
(54) **Zařízení pro obrábění těsnící plochy zárubně dveří koksovací pece**  
(32) 05.05.1997  
(31) 1997/971909  
(33) FI  
(22) 30.04.1998  
(74) Andera Jiří Ing., Nad Štolou 12, Praha 7, 17000;
- 7 (51) **B 23 D 47/04, B 27 B 5/06**  
(11) 291983  
(40) 15.03.2000  
(21) **1999-2940**  
(73) GIBEN IMPIANTI S. P. A., Pianoro, IT;  
(72) Benuzzi Pirgiorgio, Bologna, IT;  
(54) **Způsob současného podávání alespoň dvou sousedících desek do řezacího zařízení a zařízení k uskutečňování tohoto způsobu**  
(32) 24.12.1997  
(31) 1997BO/000740  
(33) IT  
(86) PCT/IB98/02046  
(87) WO 99/033600  
(22) 17.12.1998  
(74) PATENTSERVIS PRAHA a.s., Jivenská 1, Praha 4, 14000;
- 7 (51) **B 23 F 1/08, B 23 F 21/26**  
(11) 291985  
(40) 14.06.2000  
(21) **1999-3538**  
(73) ECKGOLD Roland, Velbert, DE;  
(72) Eckgold Roland, Velbert, DE;  
(54) **Zařízení na výrobu dílů opatřených vnějším profilem**  
(32) 09.04.1997, 09.04.1997, 09.04.1997  
(31) 1997/29706272, 1997/29706273, 1997/29706274  
(33) DE, DE, DE  
(86) PCT/EP98/01887  
(87) WO 98/045077  
(22) 01.04.1998  
(74) Čermák Karel Dr., Národní třída 32, Praha 1, 11000;
- 7 (51) **B 23 K 20/12**  
(11) 291812  
(40) 15.09.1999  
(21) **1998-4197**  
(73) ESAB AB, Göteborg, SE;  
(72) Larsson Rolf, Laxa, SE;  
(54) **Zařízení pro svařování třením za pohybu**  
(32) 20.06.1996  
(31) 1996/9602456  
(33) SE  
(86) PCT/SE97/01100  
(87) WO 97/048517  
(22) 18.06.1997  
(74) Čermák Karel Dr., Národní 32, Praha 1, 11000;
- 7 (51) **B 23 K 35/363, C 01 F 7/54**  
(11) 291829  
(40) 15.01.1997  
(21) **1995-3405**  
(73) Solvay Fluor und Derivate GmbH, Hannover, DE;  
(72) Belt Heinz Joachim, Burgwedel, DE;  
Borinski Alfred, Sehnde, DE;  
Sander Rüdiger, Sehnde, DE;  
Rudolph Werner, Hannover, DE;  
(54) **Způsob tvrdého pájení kovových materiálů, tavidlo k pájení kovových materiálů a způsob jeho přípravy**  
(32) 24.01.1995, 01.06.1995  
(31) 1995/19501937, 1995/19519515  
(33) DE, DE  
(22) 20.12.1995  
(74) PATENTSERVIS PRAHA a.s., Jivenská 1273, Praha 4, 14021;
- 7 (51) **B 23 Q 5/12, F 16 H 63/32**  
(11) 291841  
(40) 12.07.2000  
(21) **1998-4315**  
(73) TAJMAC-ZPS, A.S., Zlín, CZ;  
(72) Sláma Pavel Ing., Zlín, CZ;  
(54) **Řídicí mechanismus víceúrovňové převodovky**  
(22) 28.12.1998
- 7 (51) **B 24 B 7/20, B 24 B 9/02**  
(11) 291958  
(40) 18.06.2003  
(21) **2001-4192**  
(73) PRECIOSA, A.S., Jablonec n.N., CZ;  
(72) Valapka Ján ing., Liberec, CZ;  
Tomeš Miloslav ing., Liberec, CZ;  
Jetmar Miloš ing., Liberec, CZ;  
(54) **Zařízení pro leštění bžuterních kamenů**  
(22) 22.11.2001
- 7 (51) **B 29 C 33/10**  
(11) 291837  
(40) 16.07.1997  
(21) **1996-2308**  
(73) Continental Aktiengesellschaft, Hannover, DE;  
(72) Heimbuchner Klaus, Twistetal, DE;  
Noll Arthur Friedrich, Voehl, DE;  
Pleger Detlef, Voehl, DE;  
Holländer Heinz Jürgen, Korbach, DE;  
Köhler Heinz, Frankenberg, DE;  
(54) **Odvzdušňovací ventil a vulkanizační forma pro výrobu pneumatik**  
(32) 20.11.1995  
(31) 1995/19543276  
(33) DE  
(22) 05.08.1996  
(74) Čermák Karel Dr., Národní 32, Praha 1, 11000;
- 7 (51) **B 29 C 41/20, H 01 B 19/00, H 01 B 17/26**  
(11) 291866  
(40) 15.05.1996  
(21) **1995-3441**  
(73) VANTICO AG, Basel, CH;  
(72) Aus Der Au Hans Rudolf, Rheinfelden, CH;  
Lucchi Marco, Allschwil, CH;  
Voirol Peter, Oberwil, CH;  
Saner Niklaus, Hersberg, CH;  
(54) **Způsob výroby dutého válcovitého odlitku a dutý válcovitý odlitek**  
(32) 25.06.1993  
(31) 1993/93810457

- (33) EP  
(86) PCT/EP94/01912  
(87) WO 95/000310  
(22) 13.06.1994  
(74) Kubát Jan Ing., Přístavní 24, Praha 7, 17000;
- 7 (51) **B 29 C 45/00, B 29 C 45/17, B 29 C 37/00**  
(11) 291972  
(40) 16.04.1997  
(21) **1996-2812**  
(73) Fibox Oy Ab, Jorvas, FI;  
(72) Airas Risto, Helsinki, FI;  
Eilomaa Mika, Espoo, FI;  
Tirronen Timo, Espoo, FI;  
(54) **Zařízení pro tváření plastových výrobků**  
(32) 26.09.1995  
(31) 1995/954561  
(33) FI  
(22) 25.09.1996  
(74) PATENTSERVIS PRAHA a.s., Jivenská 1273, Praha 4, 14021;
- 7 (51) **B 29 C 67/24, B 29 C 41/08, B 29 C 44/06, B 60 K 37/00**  
(11) 291978  
(40) 12.07.1995  
(21) **1994-2823**  
(73) RECTICEL, Brussel, BE;  
(72) Jourquin Lucien, Wetteren, BE;  
Debaes Bernard, Sijsele, BE;  
Du Prez Eddie, Brakel, BE;  
(54) **Způsob výroby samonosné obkladové části z plastového materiálu a obkladová část vyrobená tímto způsobem**  
(32) 18.05.1992  
(31) 1992/9200455  
(33) BE  
(86) PCT/BE93/00026  
(87) WO 93/023237  
(22) 18.05.1993  
(74) PATENTSERVIS PRAHA, a.s., Jivenská 1, Praha 4, 14021;
- 7 (51) **B 29 D 31/515, B 29 C 44/02, B 29 C 44/56**  
(11) 291804  
(40) 12.11.1997  
(21) **1997-655**  
(73) FINPROJECT S. P. A., Roma, IT;  
(72) Bisconti Bruno, Civitanova Marche, IT;  
(54) **Způsob vstřikování podrážek z expandovatelných síťovaných sloučenin**  
(32) 19.04.1996  
(31) 1996AN/000007  
(33) IT  
(22) 04.03.1997  
(74) Brodská Blanka Ing., Mendlovo nám. 1a, Brno, 60300;
- 7 (51) **B 41 N 7/06, B 41 F 7/36**  
(11) 291964  
(40) 11.10.2000  
(21) **1999-170**  
(73) DOBRUŠSKÉ STROJÍRNY, A. S., Dobruška, CZ;  
(72) Sychrovský Milan, Dobruška, CZ;  
(54) **Válec barevníku tiskařského stroje**  
(22) 19.01.1999  
(74) Míšek Václav Ing., Hřebečská 382, Buštěhrad, 27343;
- 7 (51) **B 42 F 7/02, B 42 F 15/00**
- (11) 291892  
(40) 17.03.1999  
(21) **1998-3328**  
(73) ESSELTE N. V., Niklaas, BE;  
(72) Foster Allan, Yarmouth Port, MA, US;  
Boy Lee A., Jamestown, NC, US;  
Read Steven, Fountain Valley, CA, US;  
Rocco Mark, Chino, CA, US;  
Van Leer Mark D., Beaufort, MO, US;  
Smith Harry S., Leslie, MO, US;  
Gonzales Juan C., Chino, CA, US;  
(54) **Způsob výroby spisové složky s kapsou a spisová složka**  
(32) 22.04.1996  
(31) 1996/636041  
(33) US  
(86) PCT/EP97/02028  
(87) WO 97/039900  
(22) 22.04.1997  
(74) Andera Jiří Ing., Nad Štolou 12, Praha 7, 17000;
- 7 (51) **B 60 C 23/10**  
(11) 291909  
(40) 18.06.2003  
(21) **2001-4451**  
(73) HRABAL František, Praha, CZ;  
(72) Hrabal František, Praha, CZ;  
(54) **Zařízení ke sledování, udržování a/nebo upravování tlaku v pneumatice**  
(22) 11.12.2001  
(74) Kubičková Květoslava Ing., Doubravčická 2201, Praha 10, 10000;
- 7 (51) **B 60 K 13/02, F 02 M 35/10, F 16 B 21/02**  
(11) 291859  
(40) 17.02.1999  
(21) **1997-3800**  
(73) FILTERWERK MANN + HUMMEL GMBH, Ludwigsburg, DE;  
(72) Andress Heinz, Erdmannhausen, DE;  
Haupt Martin, Remseck, DE;  
(54) **Element z plastu s uzavíracím systémem k upevnění na nosné struktuře**  
(32) 01.06.1995  
(31) 1995/19520155  
(33) DE  
(86) PCT/EP96/02032  
(87) WO 96/038315  
(22) 11.05.1996  
(74) Čermák Karel Dr., Národní 32, Praha 1, 11000;
- 7 (51) **B 60 S 1/06, G 01 D 5/12**  
(11) 291957  
(40) 18.06.2003  
(21) **2001-4093**  
(73) PAL INTERNATIONAL A.S., Praha, CZ;  
(72) Špička Jaroslav Ing. CSc., Nové Město nad Metují, CZ;  
(54) **Zařízení pro bezkontaktní měření vzájemné polohy dvou částí mechanismu**  
(22) 14.11.2001
- 7 (51) **B 61 D 31/00, B 61 D 1/08, A 47 C 17/38**  
(11) 291963  
(40) 12.02.1997  
(21) **1996-1098**  
(73) DAIMLERCHRYSLER RAIL SYSTEMS GMBH, Berlin, DE;  
(72) Frei Roland, Sissach, CH;  
(54) **Otočné zařízení pro sklopné lůžko**  
(32) 27.04.1995

- (31) 1995/01210  
 (33) CH  
 (22) 17.04.1996  
 (74) Kouřil Jiří Ing., Kořenského 31, Ostrava 3, 70300;
- 7 (51) **B 62 M 25/02, B 62 K 23/00, B 62 L 3/02, F 16 H 9/00**  
 (11) 291822  
 (40) 12.05.1999  
 (21) **1998-1483**  
 (73) SHIMANO INC, Osaka, JP;  
 (72) Sugimoto Masanori, Osaka, JP;  
 (54) **Ovládací zařízení s kabelem pro jízdní kola**  
 (32) 14.05.1997  
 (31) 1997/855886  
 (33) US  
 (22) 13.05.1998  
 (74) PATENTSERVIS PRAHA a.s., Jivenská 1, Praha 4, 14000;
- 7 (51) **B 65 D 1/24**  
 (11) 291863  
 (40) 13.06.2001  
 (21) **1999-1915**  
 (73) TONTARELLI Sergio, Castelfidardo, IT;  
 (72) Tontarelli Sergio, Castelfidardo, IT;  
 (54) **Plastická odlévaná přepravka s pevným horním okrajem**  
 (32) 05.06.1998  
 (31) 1998AN/000032  
 (33) IT  
 (22) 31.05.1999  
 (74) PATENTSERVIS PRAHA a.s., Jivenská 1, Praha 4, 14000;
- 7 (51) **B 65 D 6/18, B 65 D 1/22**  
 (11) 291862  
 (40) 16.05.2001  
 (21) **1999-1914**  
 (73) TONTARELLI Sergio, Castelfidardo, IT;  
 (72) Tontarelli Sergio, Castelfidardo, IT;  
 (54) **Plastická odlévaná přepravka opatřená sklápěcími bočními stěnami a prostředky k pevnému upevnění bočních stěn ve vertikální poloze**  
 (32) 05.06.1998  
 (31) 1998AN/000033  
 (33) IT  
 (22) 31.05.1999  
 (74) PATENTSERVIS PRAHA a.s., Jivenská 1, Praha 4, 14000;
- 7 (51) **B 65 D 17/34**  
 (11) 291947  
 (40) 13.02.2002  
 (21) **2001-83**  
 (73) SCHLEY Alexander, Bamberg, DE;  
 (72) Schley Alexander, Bamberg, DE;  
 (54) **Opětovně uzavíratelné víčko pro plechovky na nápoje**  
 (32) 10.07.1998  
 (31) 1998/29812116  
 (33) DE  
 (86) PCT/DE99/02121  
 (87) WO 00/002785  
 (22) 12.07.1999  
 (74) Čermák Karel Dr., Národní třída 32, Praha 1, 11000;
- 7 (51) **B 65 D 25/54, B 65 D 43/16**  
 (11) 291921
- (40) 13.05.1998  
 (21) **1997-308**  
 (73) SMITHKLINE BEECHAM CORPORATION, Philadelphia, PA, US;  
 (72) Miller Charles Daniel, Ruckford, IL, US;  
 Kornick Joseph M., Chicago, IL, US;  
 Pritchard Robert W., Pittsburgh, PA, US;
- (54) **Krabička**  
 (32) 04.08.1994  
 (31) 1994/286146  
 (33) US  
 (86) PCT/US95/09753  
 (87) WO 96/004176  
 (22) 02.08.1995  
 (74) Korejzová Zdeňka JUDr., Spálená 29, Praha 1, 11000;
- 7 (51) **B 65 D 30/14, B 65 D 33/01**  
 (11) 291930  
 (40) 15.08.2001  
 (21) **1999-4589**  
 (73) UPM-KYMMENE OYJ, Helsinki, FI;  
 (72) Sievers Valter, Valkeakoski, FI;  
 Rikassaari Pentti, Valkeakoski, FI;  
 (54) **Těsný pytel s odváděním vzduchu**  
 (32) 19.06.1997  
 (31) 1997/972664  
 (33) FI  
 (86) PCT/FI98/00490  
 (87) WO 99/001353  
 (22) 09.06.1998  
 (74) Guttman Michal JUDr. Ing., Nad Štolou 12, Praha 7, 17000;
- 7 (51) **B 65 D 33/00, B 65 D 77/30**  
 (11) 291917  
 (40) 13.10.1999  
 (21) **1998-2828**  
 (73) BISCHOF UND KLEIN GMBH & CO., Lengerich, DE;  
 (72) Leimkühler Walter, Hagen a. T. W., DE;  
 (54) **Sáček nebo pytlík s plochým dnem a postranními záhyby**  
 (32) 04.09.1997  
 (31) 1997/29715847  
 (33) DE  
 (22) 04.09.1998  
 (74) Všetečka Miloš JUDr., Hálkova 2, Praha 2, 12000;
- 7 (51) **B 65 D 33/06, B 65 D 23/10**  
 (11) 291940  
 (40) 12.01.2000  
 (21) **1998-2823**  
 (73) BISCHOF UND KLEIN GMBH & CO., Lengerich, DE;  
 (72) Huckriede Klaus, Lengerich, DE;  
 Erber Uwe, Lengerich, DE;  
 (54) **Obalový prostředek pro sypký plněný výrobek**  
 (32) 05.09.1997  
 (31) 1997/29715972  
 (33) DE  
 (22) 04.09.1998  
 (74) Všetečka Miloš JUDr., Hálkova 2, Praha 2, 12000;
- 7 (51) **B 65 D 41/34**  
 (11) 291896  
 (40) 15.11.2000  
 (21) **1999-1190**  
 (73) CORVAGLIA PRODUCT DEVELOPMENT, Kaltbach, CH;  
 (72) Corvaglia Romeo, Tägerwil, CH;  
 (54) **Šroubovací uzávěr se záručním a bezpečnostním páskem**

- (32) 09.10.1996  
 (31) 1996/2448  
 (33) CH  
 (86) PCT/CH97/00377  
 (87) WO 98/015465  
 (22) 07.10.1997  
 (74) Chlustina Jiří Ing., Jana Masaryka 43-47, Praha 2, 12000;
- 7 (51) **B 65 D 43/06**  
 (11) 291976  
 (40) 13.03.2002  
 (21) **2001-1891**  
 (73) JOKEY PLASTIK WIPPERFÜRTH GMBH, Wipperfürth, DE;  
 (72) Blumenschein Marcus, Marienheide, DE;  
 (54) **Umělohmotná nádoba s víkem**  
 (32) 01.12.1998  
 (31) 1998/19855361  
 (33) DE  
 (86) PCT/DE99/03605  
 (87) WO 00/032490  
 (22) 12.11.1999  
 (74) Kouřil Jiří Ing., Kofenského 31, Ostrava 3, 70300;
- 7 (51) **B 65 D 65/00, B 65 D 75/00**  
 (11) 291834  
 (40) 14.05.1997  
 (21) **1996-1020**  
 (73) THE MEAD CORPORATION, Northeast Dayton, OH, US;  
 (72) Domansky Philippe, Chateauroux, FR;  
 (54) **Dělicí panel, polotovar pro jeho formování, karton s dělicím panelem a balení tento karton obsahující**  
 (32) 08.07.1994  
 (31) 1994/9413865  
 (33) GB  
 (86) PCT/US95/09408  
 (87) WO 96/001769  
 (22) 07.07.1995  
 (74) PATENTSERVIS PRAHA a.s., Jivenská 1273, Praha 4, 14021;
- 7 (51) **B 65 D 75/00**  
 (11) 291836  
 (40) 15.01.1997  
 (21) **1996-2153**  
 (73) THE MEAD CORPORATION, Dayton, OH, US;  
 (72) Bakx Martinus C. M., Goes, NL;  
 (54) **Nosič pro uložení výrobků a polotovar pro jeho formování**  
 (32) 17.02.1994  
 (31) 1994/9403004  
 (33) GB  
 (86) PCT/US95/02023  
 (87) WO 95/022495  
 (22) 17.02.1995  
 (74) PATENTSERVIS PRAHA a.s., Jivenská 1273, Praha 4, 14021;
- 7 (51) **B 65 D 75/00, B 65 D 65/00**  
 (11) 291923  
 (40) 13.05.1998  
 (21) **1997-1187**  
 (73) THE MEAD CORPORATION, Dayton, OH, US;  
 (72) Plaxico Bob E., Lithonia, GA, US;  
 Wright James W., Woodstock, GA, US;  
 Domansky Philippe, Chateauroux, FR;  
 (54) **Nosič výrobků a polotovar pro jeho vytvoření**
- (32) 21.10.1994  
 (31) 1994/326987  
 (33) US  
 (86) PCT/US95/13293  
 (87) WO 96/012658  
 (22) 10.10.1995  
 (74) PATENTSERVIS PRAHA a.s., Jivenská 1273, Praha 4, 14021;
- 7 (51) **B 65 D 75/26, B 32 B 7/02**  
 (11) 291805  
 (40) 17.06.1998  
 (21) **1997-814**  
 (73) LTS LOHMANN THERAPIE-SYSTEME GMBH & CO. KG, Neuwied, DE;  
 (72) Koch Reinhard, Sinzig, DE;  
 Mueller Frank, Rengsdorf, DE;  
 Becher Frank, Koblenz, DE;  
 (54) **Obal na náplast s účinnou látkou, bezpečný pro děti, a způsob jeho výroby**  
 (32) 31.10.1994  
 (31) 1994/4438527  
 (33) DE  
 (86) PCT/EP95/04205  
 (87) WO 96/013445  
 (22) 26.10.1995  
 (74) PATENTSERVIS PRAHA a.s., Jivenská 1273, Praha 4, 14021;
- 7 (51) **B 65 D 81/26**  
 (11) 291880  
 (40) 13.12.2000  
 (21) **1999-950**  
 (73) LIMPAC PLASTICS LIMITED, Knottingley, GB;  
 (72) Gröne Horst-Ditmar, Schwanewede, DE;  
 (54) **Miska pro ukládání potravin a delikates, ze kterých unikají kapaliny**  
 (32) 19.09.1996  
 (31) 1996/19638239  
 (33) DE  
 (86) PCT/EP97/04920  
 (87) WO 98/012126  
 (22) 09.09.1997  
 (74) Čermák Karel Dr., Národní 32, Praha 1, 11000;
- 7 (51) **B 65 D 83/54**  
 (11) 291955  
 (40) 11.04.2001  
 (21) **1999-2323**  
 (73) GLAXO GROUP LIMITED, Greenford, GB;  
 (72) Di Giovanni Patrick, La Londe, FR;  
 Rogerson Cheryl Vanessa, Stebbing, Great Dunmow, GB;  
 (54) **Ventil pro kontejner s aerosolem a tento kontejner**  
 (32) 27.12.1996  
 (31) 1996/9626960  
 (33) GB  
 (86) PCT/EP97/07224  
 (87) WO 98/029321  
 (22) 23.12.1997  
 (74) Korejzová Zdenka JUDr., Spálená 29, Praha 1, 11000;
- 7 (51) **B 65 D 85/10, B 65 D 75/58**  
 (11) 291873  
 (40) 16.01.2002  
 (21) **2000-2068**  
 (73) BRITISH AMERICAN TOBACCO (INVESTMENTS) LIMITED, London, GB;  
 (72) Parker Michael Patrick, Leighton Buzzard, GB;

- (54) **Obal kuřáckých výrobků a stroj na jeho výrobu**  
 (32) 04.12.1997  
 (31) 1997/9725768  
 (33) GB  
 (86) PCT/GB98/03590  
 (87) WO 99/028212  
 (22) 02.12.1998  
 (74) Čermák Karel Dr., Národní třída 32, Praha 1, 11000;
- 7 (51) **B 65 F 3/08, B 65 F 3/04**  
 (11) 291937  
 (40) 12.12.2001  
 (21) **2000-1637**  
 (73) ZÖLLER-KIPPER GMBH, Mainz, DE;  
 (72) Dellé Klaus, Bischofsheim, DE;  
 Schaubruch Manfred, Mainz-Kastel, DE;  
 (54) **Zařízení na vyprazdňování nádob na odpadky do sběrné nádrže**  
 (32) 03.12.1997  
 (31) 1997/19753587  
 (33) DE  
 (86) PCT/EP98/07180  
 (87) WO 99/028216  
 (22) 10.11.1998  
 (74) Kania František Ing., Mendlovo nám. 1a, Brno, 60300;
- 7 (51) **B 65 H 29/16, B 65 H 20/06**  
 (11) 291895  
 (40) 14.06.2000  
 (21) **1999-382**  
 (73) SCHMALE-HOLDING GMBH & CO., Ochtrup, DE;  
 (72) Reinders Peter, Ochtrup, DE;  
 (54) **Systém vedení materiálu**  
 (32) 21.11.1996  
 (31) 1996/29620232  
 (33) DE  
 (86) PCT/DE97/00988  
 (87) WO 98/022377  
 (22) 12.05.1997  
 (74) Všečeka Miloš JUDr., Hájkova 2, Praha 2, 12000;
- 7 (51) **B 66 B 11/00, B 66 B 11/04, B 66 B 1/08, B 66 B 7/02**  
 (11) 291883  
 (40) 14.03.2001  
 (21) **2000-2327**  
 (73) INVENTIO AG, Hergiswil, CH;  
 (72) Ach Ernst, Ebikon, CH;  
 (54) **Lanový výtah s hnacím kotoučem**  
 (32) 23.12.1997  
 (31) 1997/97811016  
 (33) EP  
 (86) PCT/CH98/00533  
 (87) WO 99/033742  
 (22) 11.12.1998  
 (74) Čermák Karel Dr., Národní třída 32, Praha 1, 11000;
- 7 (51) **B 66 D 5/14, B 66 D 3/16**  
 (11) 291908  
 (40) 13.03.2002  
 (21) **2001-2915**  
 (73) YALE INDUSTRIAL PRODUCTS GMBH, Velbert, DE;  
 (72) Struck Detlef, Wuppertal, DE;  
 (54) **Zdvihadlo**  
 (32) 13.12.1999  
 (31) 1999/19959999  
 (33) DE  
 (86) PCT/DE00/04325
- (87) WO 01/044100  
 (22) 02.12.2000  
 (74) Všečeka Miloš JUDr., Hájkova 2, Praha 2, 12000;
- 7 (51) **C 02 F 3/12, C 02 F 11/02**  
 (11) 291934  
 (40) 12.06.2002  
 (21) **1999-4226**  
 (73) TOPOL Jan Ing., Církvice u Kutné Hory, CZ;  
 (72) Topol Jan Ing., Církvice u Kutné Hory, CZ;  
 (54) **Způsob čištění odpadních vod biologickou cestou a zařízení k provádění způsobu**  
 (22) 26.11.1999  
 (74) Pitman Přemysl, Brichtova 813, Praha 5, 15200;
- 7 (51) **C 04 B 11/00, C 04 B 11/28, B 09 B 3/00, C 01 F 7/76**  
 (11) 291948  
 (40) 17.04.2002  
 (21) **2001-292**  
 (73) MEGA A. S., Stráž pod Ralskem, CZ;  
 (72) Novák Luboš ing. CSc., Česká Lípa, CZ;  
 (54) **Způsob tepelného zpracování kamence hlinito-amonného na síran hlinitý a síran amonný**  
 (22) 23.01.2001  
 (74) Hakr Eduard Ing., Přístavní 24, Praha 7, 17000;
- 7 (51) **C 04 B 35/573, F 16 C 33/04**  
 (11) 291903  
 (40) 15.07.1998  
 (21) **1997-3826**  
 (73) WACKER-CHEMIE GMBH, München, DE;  
 (72) Greim Jochen, Buchenberg, DE;  
 Thaler Hubert, Kempten, DE;  
 Fundus Michael, Kempten, DE;  
 (54) **Kluzný materiál z karbidu křemíku, způsob jeho výroby a jeho použití**  
 (32) 23.12.1996  
 (31) 1996/19654174  
 (33) DE  
 (22) 02.12.1997  
 (74) Všečeka Miloš JUDr., Hájkova 2, Praha 2, 12000;
- 7 (51) **C 07 C 17/10, C 07 C 21/067, B 01 J 19/24, B 01 J 19/26**  
 (11) 291902  
 (40) 13.05.1998  
 (21) **1997-3676**  
 (73) THE DOW CHEMICAL COMPANY, Midland, MI, US;  
 (72) Tirtowidjojo Max M., Lake Jackson, TX, US;  
 Beckett Paul C., Lake Jackson, TX, US;  
 Baker John F., Freeport, TX, US;  
 (54) **Způsob výroby allylhalogenidu a nádoba reaktoru použitelná pro tento způsob**  
 (32) 24.05.1995  
 (31) 1995/449635  
 (33) US  
 (86) PCT/US96/02793  
 (87) WO 96/037450  
 (22) 27.02.1996  
 (74) PATENTSERVIS PRAHA a.s., Jivenská 1273, Praha 4, 14020;
- 7 (51) **C 07 C 229/30, C 08 G 18/18, C 08 G 18/67**  
 (11) 291843  
 (40) 18.01.1995  
 (21) **1994-1485**  
 (73) BAYER AKTIENGESELLSCHAFT, Leverkusen, DE;

- (72) Sanders Josef, Leverkusen, DE;  
Liman Ulrich, Langenfeld, DE;  
König Klaus, Odenthal, DE;
- (54) **Sloučeniny mající terciární aminokupiny, způsob jejich výroby a jejich použití jako katalyzátorů**
- (32) 16.06.1993  
(31) 1993/4319948  
(33) DE  
(22) 15.06.1994  
(74) Všetečka Miloš JUDr. advokát, Hálkova 2, Praha 2, 12000;
- 7 (51) **C 07 C 257/18, C 07 D 211/06, A 61 K 31/155, A 61 K 31/445**
- (11) 291860  
(40) 11.11.1998  
(21) **1998-1836**  
(73) BOEHRINGER INGELHEIM KG, Ingelheim am Rhein, DE;  
(72) Anderskewitz Ralf, Bingen, DE;  
Schromm Kurt, Ingelheim, DE;  
Renth Ernst-Otto, Kiel, DE;  
Birke Franz, Ingelheim, DE;  
Jennewein Hans, Wiesbaden, DE;  
Meade Christopher, Bingen, DE;  
Ding Andreas, Ingelheim, DE;
- (54) **Fenylamidinové deriváty, způsob výroby a farmaceutický prostředek**
- (32) 13.12.1995  
(31) 1995/19546452  
(33) DE  
(86) PCT/EP96/05529  
(87) WO 97/021670  
(22) 11.12.1996  
(74) Korejzová Zdeňka JUDr., Spálená 29, Praha 1, 11000;
- 7 (51) **C 07 C 279/22, C 07 C 317/42, A 61 K 31/155, A 61 K 31/10, A 61 K 31/18, A 61 P 9/10, A 61 P 9/06, A 61 P 3/10, A 61 P 35/00**
- (11) 291848  
(40) 13.05.1998  
(21) **1997-1887**  
(73) HOECHST AKTIENGESELLSCHAFT, Frankfurt am Main, DE;  
(72) Weichert Andreas dr., Egelsbach, DE;  
Brendel Joachim dr., Bad Vilbel, DE;  
Kleemann Heinz-Werner dr., Bischofsheim, DE;  
Lang Hans Jochen dr., Hofheim, DE;  
Schwark Jan-Robert dr., Frankfurt, DE;  
Albus Udo dr., Florstadt, DE;  
Scholz Wolfgang dr., Eschborn, DE;
- (54) **Ortho-substituované benzoylguanidiny, způsob jejich výroby, jejich použití jako léčiva nebo diagnostického prostředku, jakož i léčivo, které je obsahuje**
- (32) 18.06.1996  
(31) 1996/19624178  
(33) DE  
(22) 17.06.1997  
(74) Kubát Jan Ing., Přístavní 24, Praha 7, 17000;
- 7 (51) **C 07 C 317/28, C 07 C 323/29, C 07 D 213/42, C 07 D 213/53, A 01 N 33/26, A 01 N 43/40, A 01 N 41/04**
- (11) 291959  
(40) 16.04.1997  
(21) **1997-155**
- (73) KUMIAI CHEMICAL INDUSTRY CO., LTD., Tokyo, JP;  
IHARA CHEMICAL INDUSTRY CO., LTD, Tokyo, JP;
- (72) Toriyabe Keiji, Shizuoka, JP;  
Sasaki Hideharu, Shizuoka, JP;  
Masuayama Naoshi, Shizuoka, JP;  
Nagai Akihideo, Shizuoka, JP;  
Yano Hiroyuki, Shizuoka, JP;  
Kawashima Mieko, Shizuoka, JP;  
Kurihara Yutaka, Aichi, JP;  
Shimazu Tomonori, Shizuoka, JP;
- (54) **Benzylsulfidový a benzenonhydrazonový derivát, způsob výroby benzylsulfidového derivátu a pesticid obsahující benzylsulfidový derivát**
- (32) 19.04.1995  
(31) 1995/117838  
(33) JP  
(86) PCT/JP96/01055  
(87) WO 96/033168  
(22) 18.04.1996  
(74) PATENTSERVIS PRAHA a.s., Jivenská 1273, Praha 4, 14021;
- 7 (51) **C 07 C 323/63, C 07 C 327/26, C 07 C 335/22, C 07 D 277/82**
- (11) 291857  
(40) 16.07.1997  
(21) **1996-3773**  
(73) NOVARTIS AG, Basle, CH;  
(72) Kunz Walter Dr., Oberwil, CH;  
Jau Beat, Aesch, CH;
- (54) **Způsob přípravy derivátů 3-amino-2-merkaptobenzoové kyseliny, tyto deriváty a meziprodukty v tomto způsobu**
- (32) 21.12.1995  
(31) 1995/3637  
(33) CH  
(22) 19.12.1996  
(74) Kubát Jan Ing., Přístavní 24, Praha 7, 17000;
- 7 (51) **C 07 C 401/00, A 61 K 31/59, A 61 P 3/14, A 61 P 3/02**
- (11) 291915  
(40) 15.07.1998  
(21) **1997-4031**  
(73) SCHERING AKTIENGESELLSCHAFT, Berlin, DE;  
(72) Kirsch Gerald, Berlin, DE;  
Steinmeyer Andreas, Berlin, DE;  
Neef Günter, Berlin, DE;  
Schwarz Katica, Berlin, DE;  
Thieroff-Ekerdt Ruth, Berlin, DE;  
Wiesinger Herbert, Berlin, DE;  
Menrad Andreas, Berlin, DE;  
Haberey Martin, Berlin, DE;
- (54) **Deriváty vitamínu D se substituenty v poloze C-25, způsob jejich výroby, meziprodukty pro tento způsob, jakož i jejich použití pro výrobu léčiv**
- (32) 14.06.1995  
(31) 1995/19522797  
(33) DE  
(86) PCT/EP96/01788  
(87) WO 97/000242  
(22) 30.04.1996  
(74) Všetečka Miloš JUDr., Hálkova 2, Praha 2, 12000;
- 7 (51) **C 07 D 209/52, A 01 N 43/38**
- (11) 291905  
(40) 16.02.2000



- (21) **1999-985**  
(73) PFIZER INC., New York, NY, US;  
(72) Schulz Darren John, Sandwich, GB;  
(54) **Repelentní sloučeniny, způsoby jejich výroby a prostředky na jejich bázi**  
(32) 26.09.1996  
(31) 1996/9620049  
(33) GB  
(86) PCT/EP97/04964  
(87) WO 98/013345  
(22) 09.09.1997  
(74) Matějka Jan JUDr., Národní 32, Praha 1, 11000;
- 7 (51) **C 07 D 221/18, A 61 K 31/44, A 61 P 31/00, A 61 P 35/00**  
(11) 291821  
(40) 16.09.1998  
(21) **1998-1074**  
(73) CLEMENT Bernd, Kiel, DE;  
(72) Clement Bernd, Kiel, DE;  
Weide Matthias, Flintbek, DE;  
(54) **Deriváty fenantridinu, způsoby jejich přípravy a léčivé prostředky tyto deriváty obsahující**  
(32) 13.10.1995  
(31) 1995/19538088  
(33) DE  
(86) PCT/DE96/01958  
(87) WO 97/014683  
(22) 11.10.1996  
(74) PATENTSERVIS PRAHA a.s., Jivenská 1, Praha 4, 14000;
- 7 (51) **C 07 D 233/88, A 61 K 31/415, A 61 P 25/08**  
(11) 291839  
(40) 15.07.1998  
(21) **1998-661**  
(73) ARZNEIMITTELWERK DRESDEN GMBH, Radebeul, DE;  
(72) Lankau Hans-Joachim Dr., Dresden, DE;  
Menzer Manfred Dr., Dresden, DE;  
Unverferth Klaus Dr., Dresden, DE;  
Gewald Karl Prof., Dresden, DE;  
Schäfer Hans Harry Dr., Dresden, DE;  
(54) **1-Ar(alk)ylimidazolin-2-on, způsob jeho přípravy, farmaceutický prostředek s jeho obsahem a jeho použití**  
(32) 05.09.1995  
(31) 1995/19532668  
(33) DE  
(86) PCT/EP96/03295  
(87) WO 97/009314  
(22) 26.07.1996  
(74) Švorčík Otakar JUDr., Hálkova 2, Praha 2, 12000;
- 7 (51) **C 07 D 237/04, C 07 D 401/12, C 07 D 403/12, C 07 D 405/04, C 07 D 405/14, C 07 D 405/12, A 61 K 31/50, A 61 P 37/00**  
(11) 291851  
(40) 12.05.1999  
(21) **1999-493**  
(73) MERCK PATENT GMBH, Darmstadt, DE;  
(72) Rochus Jonas, Darmstadt, DE;  
Beier Norbert, Reinheim, DE;  
Kluxen Franz-Werner, Darmstadt, DE;  
Wolf Michael, Darmstadt, DE;  
(54) **Derivát arylalkanoylpyridazinu, způsob jeho přípravy a farmaceutický prostředek, který ho obsahuje**  
(32) 13.08.1996
- (31) 1996/19632549  
(33) DE  
(86) PCT/EP97/04191  
(87) WO 98/006704  
(22) 01.08.1997  
(74) Matějka Jan JUDr., Národní 32, Praha 1, 11000;
- 7 (51) **C 07 D 237/04, C 07 D 405/04, A 61 K 31/50, A 61 P 37/00, A 61 P 29/00, A 61 P 11/06**  
(11) 291868  
(40) 13.11.1996  
(21) **1996-1132**  
(73) MERCK PATENT GESELLSCHAFT MIT BESCHRÄNKTER HAFTUNG, Darmstadt, DE;  
(72) Jonas Rochus, Darmstadt, DE;  
Wolf Michael, Darmstadt, DE;  
Beier Norbert, Darmstadt, DE;  
(54) **Derivát arylalkylpyridazinonu, způsob jeho přípravy a farmaceutický prostředek, který ho obsahuje**  
(32) 20.04.1995  
(31) 1995/19514568  
(33) DE  
(22) 19.04.1996  
(74) Matějka Jan JUDr., Národní 32, Praha 1, 11000;
- 7 (51) **C 07 D 239/42, C 07 D 239/46, C 07 D 401/04, C 07 D 403/04, C 07 D 405/04, A 61 K 31/505, A 61 P 25/00**  
(11) 291849  
(40) 14.04.1999  
(21) **1998-3803**  
(73) F. HOFFMANN-LA ROCHE AG, Basle, CH;  
(72) Berger Jacob, Los Altos Hills, CA, US;  
Flippin Lee Allen, Woodside, CA, US;  
Greenhouse Robert, Newark, CA, US;  
Jaime-Figueroa Saul, Fremont, CA, US;  
Liu Yanzhou, Santa Clara, CA, US;  
Miller Aubry Kern, Half Moon Bay, CA, US;  
Putman David George, Saratoga, CA, US;  
Weinhardt Klaus Kurt, Palo Alto, CA, US;  
Zhao Shu-Hai, Sunnyvale, CA, US;  
(54) **Derivát arylpyrimidinu, způsob jeho přípravy a farmaceutický prostředek, který ho obsahuje**  
(32) 23.05.1996, 10.03.1997  
(31) 1996/018218, 1997/040377  
(33) US, US  
(86) PCT/EP97/02454  
(87) WO 97/044326  
(22) 14.05.1997  
(74) Matějka Jan JUDr., Národní 32, Praha 1, 11000;
- 7 (51) **C 07 D 239/42, A 01 N 43/54**  
(11) 291977  
(40) 17.05.1995  
(21) **1994-2730**  
(73) NOVARTIS AG, Basle, CH;  
(72) Baettig Willy, Pratteln, CH;  
Hanreich Reinhard Georg dr., Basle, CH;  
(54) **Krystalová modifikace (4-cyklopropyl-6-methylpyrimidin-2-yl)fenylaminu, způsob její výroby, fungicidní prostředky obsahující tuto modifikaci jako účinnou látku a jejich použití**  
(32) 09.11.1993, 28.07.1994  
(31) 1993/3368, 1994/2393  
(33) CH, CH  
(22) 07.11.1994  
(74) Kubát Jan ing., U průhonu 36, Praha 7, 17000;

- 7 (51) **C 07 D 241/08, C 07 D 241/04, C 07 D 243/08, C 07 D 401/12, C 07 D 409/06, A 61 K 31/495, A 61 P 5/06**  
 (11) 291982  
 (40) 13.01.1999  
 (21) **1998-3390**  
 (73) NOVO NORDISK A/S, Bagsvaerd, DK;  
 (72) Hansen Thomas Kruse, Herlev, DK;  
 Peschke Bernd, Maaloev, DK;  
 Andersen Knud Erik, Smorum, DK;
- (54) **Diamidový derivát uvolňující růstový hormon, jeho použití, farmaceutické prostředky ho obsahující a způsob stimulační uvolňování růstového hormonu**  
 (32) 24.04.1996, 26.11.1996  
 (31) 1996/489, 1996/1344  
 (33) DK, DK  
 (86) PCT/DK97/00186  
 (87) WO 97/040023  
 (22) 24.04.1997  
 (74) PATENTSERVIS PRAHA a.s., Jivenská 1, Praha 4, 14000;
- 7 (51) **C 07 D 243/02, A 61 K 31/551, A 61 P 25/00, A 61 P 25/18, A 61 P 25/22**  
 (11) 291833  
 (40) 14.08.1996  
 (21) **1996-378**  
 (73) EGIS GYÓGYSZERGYÁR RT., Budapest, HU;  
 (72) Vágo Pál Dr., Budapest, HU;  
 Reiter József Dr., Budapest, HU;  
 Gyertyán István Dr., Budapest, HU;  
 Gacsályi István, Budapest, HU;  
 Bielkei-Gorzo András Dr., Budapest, HU;  
 Egyed András Dr., Budapest, HU;  
 András Ferenc Dr., Budapest, HU;  
 Bakonyi Anna Dr., Budapest, HU;  
 Berzsenyi Pál Dr., Budapest, HU;  
 Botka Péter, Budapest, HU;  
 Hámori Tamás Dr., Budapest, HU;  
 Salamon Haskáné Cecília Dr., Budapest, HU;  
 Horváth Edit Dr., Budapest, HU;  
 Horváth Katalin Dr., Budapest, HU;  
 Körösi Jenő Dr., Budapest, HU;  
 Máté Györgyné Dr., Budapest, HU;  
 Moravcsik Imre, Budapest, HU;  
 Szentkúti Eszter Dr., Budapest, HU;  
 Zólyomi Gábor Dr., Budapest, HU;  
 Blaskó Gábor Dr., Budapest, HU;  
 Daróczy Kazóné Klára, Budapest, HU;  
 Simig Gyula Dr., Budapest, HU;  
 Tihanyi Károly Dr., Budapest, HU;  
 Bajnógel Judit Dr., Budapest, HU;
- (54) **1-[2-(Substituovaný vinyl)]-5H-2,3-benzodiazepinové deriváty, způsob jejich výroby, farmaceutické přípravky je obsahující a jejich použití**  
 (32) 09.02.1995, 24.11.1995  
 (31) 1995/385, 1995/3353  
 (33) HU, HU  
 (22) 08.02.1996  
 (74) Guttmann Michal JUDr., Nad Štolou 12, Praha 7, 17000;
- 7 (51) **C 07 D 309/28, A 61 K 31/351, A 61 P 31/16**  
 (11) 291960  
 (40) 18.02.1998  
 (21) **1997-2316**  
 (73) SANKYO COMPANY LIMITED, Tokyo, JP;
- (72) Honda Takeshi, Tokyo, JP;  
 Kobayashi Yoshiyuki, Tokyo, JP;  
 Masada Takeshi, Tokyo, JP;  
 Yamashita Makoto, Tokyo, JP;  
 Arai Masami, Tokyo, JP;
- (54) **Deriváty kyseliny neuraminové, způsob jejich přípravy a jejich použití**  
 (32) 22.07.1996, 04.04.1997  
 (31) 1996/191862, 1997/86888  
 (33) JP, JP  
 (22) 21.07.1997  
 (74) PATENTSERVIS PRAHA a.s., Jivenská 1273, Praha 4, 14021;
- 7 (51) **C 07 D 309/32, C 07 D 211/86, C 07 C 323/22, A 61 K 31/365**  
 (11) 291856  
 (40) 17.12.1997  
 (21) **1996-1368**  
 (73) Parke, Davis & Company, Morris Plains, NJ, US;  
 (72) Ellsworth Edmund L., Brighton, MI, US;  
 Lunney Elizabeth, Ann Arbor, MI, US;  
 Tait Bradley Dean, Canton, MI, US;
- (54) **5,6-Dihydropyronové deriváty jako inhibitory proteázy a protivirová činidla a farmaceutické kompozice obsahující tyto deriváty**  
 (32) 19.11.1993, 12.10.1994  
 (31) 1993/155443, 1994/319821  
 (33) US, US  
 (86) PCT/US94/12234  
 (87) WO 95/014011  
 (22) 26.10.1994  
 (74) Čermák Karel Dr., Národní 32, Praha 1, 11000;
- 7 (51) **C 07 D 309/38, C 07 D 309/32, C 07 D 493/10, C 07 D 405/06, C 07 D 409/06, C 07 D 409/14, C 07 D 405/14, A 61 K 31/366, A 61 P 31/18, A 61 P 13/08, A 61 P 5/26**  
 (11) 291853  
 (40) 13.12.1995  
 (21) **1995-1078**  
 (73) PHARMACIA & UPJOHN COMPANY, Kalamazoo, MI, US;  
 (72) Thaisrivongs Suvit, Portage, MI, US;  
 Yang Chih-Ping, Neihu, TW;  
 Strohbach Joseph Walter, Mendon, MI, US;  
 Turner Steven Ronald, Kalamazoo, MI, US;  
 Romero Donna Lee, Kalamazoo, MI, US;  
 Skaletzki Louis L., Kalamazoo, MI, US;  
 Aristoff Paul Adrian, Kalamazoo, MI, US;  
 Gammill Ronald B., Kalamazoo, MI, US;  
 Johnson Paul D., Portage, MI, US;  
 Skulnick Harvey Irving, Kalamazoo, MI, US;  
 Piper Richard C., Kalamazoo, MI, US;  
 Tommasi Ruben A., Kalamazoo, MI, US;  
 Zhang Qingwei, Kalamazoo, MI, US;
- (54) **Pyran-2-ony a 5,6-dihydropyran-2-ony a jejich použití k přípravě léků užitečných pro léčení HIV a jiných retrovirů**  
 (32) 13.11.1992, 13.07.1993, 01.10.1993  
 (31) 1992/975343, 1993/090876, 1993/130641  
 (33) US, US, US  
 (86) PCT/US93/10645  
 (87) WO 94/011361  
 (22) 09.11.1993  
 (74) Kania František ing., Mendlovo ná. la, Brno, 60300;
- 7 (51) **C 07 D 311/08, A 61 P 35/00**  
 (11) 291907

- (40) 13.11.2002  
(21) **2001-1275**  
(73) VONTOR Tomáš, Hradec Králové IV, CZ;  
(72) Vontor Tomáš, Hradec Králové IV, CZ;  
(54) **Cytostatikum**  
(22) 09.04.2001
- 7 (51) **C 07 D 413/06 // C 07 D 401/04**  
(11) 291816  
(40) 15.01.1997  
(21) **1996-2543**  
(73) MERCK & CO., INC., Rahway, NJ, US;  
(72) Askin David, Rahway, NJ, US;  
Eng Kan K., Rahway, NJ, US;  
Maligres Peter E., Rahway, NJ, US;  
Reider Paul J., Rahway, NJ, US;  
Rossen Kai, Rahway, NJ, US;  
Volante Ralph P., Rahway, NJ, US;  
Upadhyay Veena, Rahway, NJ, US;  
(54) **Způsob výroby epoxidů**  
(32) 04.03.1994  
(31) 1994/206074  
(33) US  
(86) PCT/US95/02347  
(87) WO 95/023797  
(22) 27.02.1995  
(74) Korejzová Zdeňka JUDr., Břehová 1, Praha 1, 11000;
- 7 (51) **C 07 D 413/10, A 61 K 31/42**  
(11) 291847  
(40) 16.07.1997  
(21) **1997-1217**  
(73) PHARMACIA UPJOHN COMPANY, Kalamazoo, MI, US;  
(72) Hutchinson Douglas K., Kalamazoo, MI, US;  
Barbachyn Michael R., Kalamazoo, MI, US;  
Taniguchi Mikio, Tsukuba, Ibaraki, JP;  
Munesada Kiyotaka, Shimozuma, Ibaraki, JP;  
Yamada Hiroyoshi, Tsukuba, Ibaraki, JP;  
Brickner Steven J., Portage, MI, US;  
(54) **Antimikrobiální fenyloxazolidinony**  
(32) 26.10.1994  
(31) 1994/329717  
(33) US  
(86) PCT/US95/10992  
(87) WO 96/013502  
(22) 12.09.1995  
(74) Kania František Ing., Mendlovo nám. 1a, Brno, 60300;
- 7 (51) **C 07 D 498/22, A 61 K 31/42, A 61 P 35/00, A 61 P 35/04 // (C 07 D 498/22, C 07 D 273:01, C 07 D 263:30)**  
(11) 291931  
(40) 13.02.2002  
(21) **2000-2754**  
(73) INSTITUTO BIOMAR S. A., Onzonilla, ES;  
(72) Higa Tatsuo, Onzonilla, ES;  
Garcia Gravalos Dolores, Onzonilla, ES;  
Fernandez-Puentes Jose Luis, Onzonilla, ES;  
(54) **Trisoxazolová makrolidová sloučenina, její použití a způsob její výroby**  
(32) 27.01.1998  
(31) 1998/9801741  
(33) GB  
(86) PCT/GB99/00277  
(87) WO 99/037653  
(22) 27.01.1999
- (74) PATENTSERVIS PRAHA a.s., Jivenská 1, Praha 4, 14000;
- 7 (51) **C 07 D 498/22, C 07 D 513/22, A 61 K 31/40, A 61 P 9/10, A 61 P 25/00, A 61 P 17/00, A 61 P 35/00, A 61 P 3/10, A 61 P 9/00 // (C 07 D 498/22, C 07 D 209:00, C 07 D 273:00)**  
(11) 291950  
(40) 14.06.1995  
(21) **1994-3018**  
(73) ELI LILLY AND COMPANY, Indianapolis, IN, US;  
(72) Heath Jr. William Francis Jr., Fishers, IN, US;  
Jirousek Michael Robert, Indianapolis, IN, US;  
McDonald III. John Hampton, Carmel, IN, US;  
Rito Christopher John, Mooresville, IN, US;  
(54) **Bis-indolmaleinimidy, jako inhibitory proteinové kinázy C, léčivo, farmaceutický prostředek s jejich obsahem a jejich použití**  
(32) 07.12.1993, 03.10.1994  
(31) 1993/163060, 1994/316973  
(33) US, US  
(22) 02.12.1994  
(74) Švorčík Otakar JUDr., Hálkova 2, Praha 2, 12000;
- 7 (51) **C 07 F 9/40, A 61 K 31/662, A 61 P 31/12, A 61 P 35/00, A 61 P 29/00**  
(11) 291823  
(40) 14.10.1998  
(21) **1998-1810**  
(73) HEIDELBERG PHARMA HOLDING GMBH, Heidelberg, DE;  
(72) Zilch Harald, Mannheim, DE;  
Herrmann Dieter, Heidelberg, DE;  
Opitz Hans-Georg, Weinheim, DE;  
Zimmermann Gerd, Mannheim, DE;  
(54) **Kovalentní lipidické konjugáty fosfonokarbonových kyselin, jejich výroba a jejich použití jako antivirového léčiva**  
(32) 15.12.1995, 22.10.1996  
(31) 1995/19547023, 1996/19643416  
(33) DE, DE  
(86) PCT/EP96/05647  
(87) WO 97/022613  
(22) 16.12.1996  
(74) Matějka Jan JUDr., Národní 32, Praha 1, 11000;
- 7 (51) **C 07 F 9/44, C 07 F 9/547, C 07 F 9/655, C 07 F 9/6539, A 61 K 31/664, A 61 K 31/665, A 61 K 31/675, A 61 K 31/67, A 61 P 9/12, A 61 P 9/00**  
(11) 291926  
(40) 11.11.1998  
(21) **1998-1588**  
(73) ZAMBON GROUP S.P.A., Vicenza, IT;  
(72) Norcini Gabriele, Vizzola Ticino, IT;  
Botta Daniela, Como, IT;  
Santangelo Francesco, Milano, IT;  
(54) **Fosfonylaminový derivát, způsob výroby a farmaceutický prostředek**  
(32) 23.11.1995  
(31) 1995MI/2430  
(33) IT  
(86) PCT/EP96/04911  
(87) WO 97/019102  
(22) 11.11.1996  
(74) Korejzová Zdeňka JUDr., Spálená 29, Praha 1, 11000;

- 7 (51) **C 07 H 19/10, C 07 H 19/207, A 61 K 31/7076, A 61 K 31/708, A 61 K 31/7068, A 61 K 31/7072, A 61 P 35/00, A 61 P 37/00**  
 (11) 291846  
 (40) 16.04.1997  
 (21) **1996-3477**  
 (73) HEIDELBERG PHARMA HOLDING GMBH, Heidelberg, DE;  
 (72) Herrmann Dieter, Heidelberg, DE;  
 Opitz Hans-Georg, Weinheim, DE;  
 Zilch Harald, Mannheim, DE;  
 Mertens Alfred, Schriesheim, DE;
- (54) **Derivát nukleosidmonofosfátu, způsob jeho přípravy a protinádorový prostředek, který ho obsahuje**  
 (32) 28.05.1994  
 (31) 1994/4418690  
 (33) DE  
 (86) PCT/EP95/01951  
 (87) WO 95/032984  
 (22) 23.05.1995  
 (74) Matějka Jan JUDr., Národní 32, Praha 1, 11000;
- 7 (51) **C 08 F 2/32, A 61 L 15/24, A 61 L 15/60**  
 (11) 291855  
 (40) 17.01.1996  
 (21) **1995-1402**  
 (73) THE PROCTER & GAMBLE COMPANY, Cincinnati, OH, US;  
 (72) Dyer John Collins, Cincinnati, OH, US;  
 Desmarais Thomas Allen, Cincinnati, OH, US;  
 Lavon Gary Dean, Harrison, OH, US;  
 Stone Keith Joseph, Fairfield, OH, US;  
 Taylor Gregory Wade, Cincinnati, OH, US;  
 Seiden Paul, Cincinnati, OH, US;  
 Goldman Stephen Allen, Cincinnati, OH, US;  
 Retzsch Herbert Louis, Cincinnati, OH, US;  
 Young Gerald Alfred, Cincinnati, OH, US;
- (54) **Splasklý polymerní pěnový materiál, absorpční výrobek a způsob jejich přípravy**  
 (32) 11.12.1992  
 (31) 1992/989270  
 (33) US  
 (86) PCT/US93/11498  
 (87) WO 94/013704  
 (22) 26.11.1993  
 (74) PATENTSERVIS PRAHA, a.s., Jivenská 1/1273, Praha 4, 14021;
- 7 (51) **C 08 F 20/06, C 08 F 36/02, A 61 L 15/24**  
 (11) 291871  
 (40) 15.10.1997  
 (21) **1997-1407**  
 (73) THE PROCTER & GAMBLE COMPANY, Cincinnati, OH, US;  
 (72) Fornasari Giancarlo, Pescara, IT;  
 Gagliardini Alessandro, Jesi, IT;
- (54) **Kationový polymer**  
 (32) 10.11.1994  
 (31) 1994TO/888  
 (33) IT  
 (86) PCT/US95/14676  
 (87) WO 96/015162  
 (22) 13.11.1995  
 (74) PATENTSERVIS PRAHA a.s., Jivenská 1273, Praha 4, 14021;
- 7 (51) **C 08 F 210/16, C 08 L 23/06, H 01 B 3/22, C 08 J 5/18**  
 (11) 291970  
 (40) 16.10.1996  
 (21) **1996-939**  
 (73) UNIVATION TECHNOLOGIES LLC, Houston, TX, US;  
 (72) Foster George Norris Ing., Bloomsbury, NJ, US;  
 Chen Tong Ing., Neshanic Station, NJ, US;  
 Vogel Robert Harold, Ringoes, NJ, US;  
 Wasserman Scott Hanley Ing., Bridgewater, NJ, US;  
 Lee Day Chyuan, Doylestown, PA, US;  
 Reichle Walter Thomas, Warren, NJ, US;  
 Karol Frederick John, Belle Mead, NJ, US;  
 Whiteker Gregory Todd, Charleston, WV, US;
- (54) **Ethylenový polymer, způsob jeho výroby a použití tohoto ethylenového polymeru**  
 (32) 29.03.1995, 19.03.1996  
 (31) 1995/412964, 1996/611278  
 (33) US, US  
 (22) 29.03.1996  
 (74) Všetečka Miloš JUDr., Hálkova 2, Praha 2, 12000;
- 7 (51) **C 08 J 3/00, C 08 K 3/20, C 08 K 7/16, C 08 L 83/00**  
 (11) 291928  
 (40) 16.02.2000  
 (21) **1999-3331**  
 (73) UNILEVER N. V., Rotterdam, NL;  
 (72) Divone Peter Anthony, Bardonia, NY, US;  
 Dobkowski Brian John, Derby, CT, US;  
 Cheney Michael Charles, Fairfield, CT, US;  
 Pliego Salvador, Hamden, CT, US;  
 Biercevicz Walter Anthony, Prospect, CT, US;  
 Manzari Kenneth Paul, West Haven, CT, US;
- (54) **Způsob výroby prostředku s obsahem silikonového elastomeru**  
 (32) 20.03.1997  
 (31) 1997/822406  
 (33) US  
 (86) PCT/GB98/00828  
 (87) WO 98/042307  
 (22) 19.03.1998  
 (74) Korejzová Zdeňka JUDr., Spálená 29, Praha 1, 11000;
- 7 (51) **C 08 J 9/00, C 08 L 9/00**  
 (11) 291861  
 (40) 17.05.2000  
 (21) **1999-1514**  
 (73) HENKEL TEROSON GMBH, Heidelberg, DE;  
 (72) Born Peter Dr., Sandhausen, DE;  
 Höllriegel Klaus, Wiesenbach, DE;  
 Neubauer Rudolf, Bammental, DE;
- (54) **Tvarový díl**  
 (32) 29.10.1996  
 (31) 1996/19644855  
 (33) DE  
 (86) PCT/EP97/05781  
 (87) WO 98/018853  
 (22) 20.10.1997  
 (74) Korejzová Zdenka JUDr., Spálená 29, Praha 1, 11000;
- 7 (51) **C 08 J 9/00, C 08 J 9/28, C 08 J 9/36 // A 61 L 15/22, A 61 L 15/48**  
 (11) 291969  
 (40) 13.07.1994  
 (21) **1994-279**  
 (73) THE PROCTER AND GAMBLE COMPANY, Cincinnati, OH, US;  
 (72) Desmarais Thomas Allen, Cincinnati, OH, US;
- (54) **Hydrofilizovaný polymerní pěnový materiál a způsob jeho hydrofilizace**

- (32) 12.08.1991  
 (31) 1991/743951  
 (33) US  
 (86) PCT/US92/06655  
 (87) WO 93/004113  
 (22) 07.08.1992  
 (74) PATENTSERVIS PRAHA, Jívanská 1/1273, Praha 4, 14021;
- 7 (51) **C 08 K 5/548, C 08 K 5/5419, C 08 L 21/00**  
 (11) 291869  
 (40) 11.12.1996  
 (21) **1996-1448**  
 (73) Degussa Aktiengesellschaft, Frankfurt am Main, DE;  
 (72) Deschler Ulrich Dr., Brasschaat, BE;  
 Göbel Thomas Dr., Hanau, DE;  
 Görl Udo Dr., Bornheim-Roisdorf, DE;  
 Lambert Horst, Hürth, DE;  
 (54) **Směsí organosilanových sloučenin a jejich použití**  
 (32) 26.05.1995  
 (31) 1995/19519364  
 (33) DE  
 (22) 20.05.1996  
 (74) Čermák Karel Dr., Národní 32, Praha 1, 11000;
- 7 (51) **C 08 L 1/18, C 09 D 101/18**  
 (11) 291984  
 (40) 11.10.2000  
 (21) **1999-3194**  
 (73) WOLFF WALSRÖDE AG, Walsrode, DE;  
 (72) Hecht Reinhold, Wilhelmsthal, DE;  
 Hoppe Lutz, Walsrode, DE;  
 Lüthmann Erhard, Bomlitz, DE;  
 (54) **Kompozice nitrátu celulózy a změkčovadla a jejich použití**  
 (32) 10.03.1997  
 (31) 1997/19709702  
 (33) DE  
 (86) PCT/EP98/01095  
 (87) WO 98/040433  
 (22) 26.02.1998  
 (74) Všečeka Miloš JUDr., Hálkova 2, Praha 2, 12000;
- 7 (51) **C 08 L 77/00, C 08 K 5/00, C 08 K 5/20, C 08 K 5/34**  
 (11) 291961  
 (40) 16.08.2000  
 (21) **1990-307**  
 (73) CLARIANT FINANCE (BVI) LIMITED, Tortola, BV;  
 (72) Kaul Bansi Lal dr., Biel-Benken, CH;  
 Vougioukas Angelos-Elie dr., Saint-Louis, FR;  
 (54) **Syntetická polyamidová kompozice se zlepšenou vybarvitelností, způsob její přípravy a použití a použití sloučeniny obsahující přinejmenším jednu stericky bráněnou aminoskupinu**  
 (32) 21.01.1989, 21.01.1989, 09.09.1989  
 (31) 1989/3901717, 1989/3901716, 1989/3930089  
 (33) DE, DE, DE  
 (22) 22.01.1990  
 (74) Koreček Ivan JUDr., Na baště sv. Jiří 9, Praha 6, 16000;
- 7 (51) **C 08 L 95/00**  
 (11) 291962  
 (40) 17.01.1996  
 (21) **1995-1716**  
 (73) THE UNIVERSITY OF TORONTO INNOVATIONS FOUNDATION, Toronto, CA;
- POLYPHALT INC., Willowdale, CA;  
 (72) Liang Zhi-Zhong, Toronto, CA;  
 Woodhams Raymond, Toronto, CA;  
 (54) **Způsob výroby bitumenové kompozice a bitumenová kompozice vyrobitelná tímto způsobem**  
 (32) 29.12.1992  
 (31) 1992/9227035  
 (33) GB  
 (86) PCT/CA93/00562  
 (87) WO 94/014896  
 (22) 29.12.1993  
 (74) Všečeka Miloš dr., Hálkova 2, Praha 2, 12000;
- 7 (51) **C 09 B 29/14, C 08 K 5/42, C 08 L 101/00, C 09 B 63/00, C 09 B 29/10**  
 (11) 291973  
 (40) 16.04.1997  
 (21) **1996-2914**  
 (73) CIBA SPECIALTY CHEMICALS HOLDING INC., Basel, CH;  
 (72) MacPherson Ian Alexander dr., Paisley, GB;  
 Fraser Iain Frank dr., Kilbirnie, GB;  
 MacLennan Alison, Bridge of Weir, GB;  
 (54) **Plastová kompozice, azopigment, který obsahuje a způsob přípravy tohoto pigmentu**  
 (32) 07.10.1995  
 (31) 1995/9520493  
 (33) GB  
 (22) 04.10.1996  
 (74) Kubát Jan Ing., Přístavní 24, Praha 7, 17000;
- 7 (51) **C 09 C 1/50, C 08 K 3/04**  
 (11) 291820  
 (40) 18.02.1998  
 (21) **1997-3068**  
 (73) CABOT CORPORATION, Boston, MA, US;  
 (72) Sant Ravindra, Pampa, TX, US;  
 (54) **Saze a použití sazí jako aditiva pro polymerní kompozice**  
 (32) 31.01.1996  
 (31) 1996/595037  
 (33) US  
 (86) PCT/US97/00682  
 (87) WO 97/028222  
 (22) 22.01.1997  
 (74) Čermák Karel Dr., Národní 32, Praha 1, 11000;
- 7 (51) **C 09 C 1/56, C 09 C 3/08, C 01 B 31/08, C 04 B 35/52, D 01 F 11/14**  
 (11) 291819  
 (40) 15.07.1998  
 (21) **1997-1843**  
 (73) CABOT CORPORATION, Boston, MA, US;  
 (72) Belmont James A., Acton, MA, US;  
 (54) **Způsob přípravy uhlíkového produktu**  
 (32) 15.12.1994  
 (31) 1994/356653  
 (33) US  
 (86) PCT/US95/16452  
 (87) WO 96/018690  
 (22) 14.12.1995  
 (74) Čermák Karel Dr., Národní 32, Praha 1, 11000;
- 7 (51) **C 10 J 3/52, F 23 J 1/06, B 02 C 18/14**  
 (11) 291824  
 (40) 17.01.2001  
 (21) **2000-1964**  
 (73) METALLGESELLSCHAFT AG, Frankfurt am Main, DE;

- (72) Gruhlke Wolfram, Tönisvorst, DE;  
Ramm Hans-Otto, Wesel, DE;
- (54) **Drtič škváry**  
(32) 27.11.1997  
(31) 1997/19752538  
(33) DE  
(86) PCT/EP98/07619  
(87) WO 99/028413  
(22) 26.11.1998  
(74) Matějka Jan JUDr., Národní 32, Praha 1, 11000;
- 7 (51) **C 11 D 11/00, C 11 D 17/06**  
(11) 291944  
(40) 16.01.2002  
(21) **2000-3996**  
(73) HENKEL KOMMANDITGESELLSCHAFT AUF AKTIEN, Düsseldorf, DE;  
(72) Harth Hubert, Perchtoldsdorf, AT;  
Madle Petra-Stefanie, Wien, AT;  
Nitsch Gisela, Bisamberg, AT;  
Pfeifer Franz, Wien, AT;  
Seif Johann, Senftenberg, AT;  
Senger Herbert, Wien, AT;  
(54) **Způsob výroby granulátu**  
(32) 28.04.1998  
(31) 1998/19818966  
(33) DE  
(86) PCT/EP99/02595  
(87) WO 99/055820  
(22) 17.04.1999  
(74) Korejzová Zdeňka JUDr., Spálená 29, Praha 1, 11000;
- 7 (51) **C 11 D 17/00, C 11 D 3/12, C 11 D 1/12, C 11 D 1/37**  
(11) 291966  
(40) 13.12.2000  
(21) **1999-3144**  
(73) HENKEL KOMMANDITGESELLSCHAFT AUF AKTIEN, Düsseldorf, DE;  
(72) Hennen Udo, Krefeld, DE;  
Roseneck Evelyn, Krefeld, DE;  
Scholz Wolfhard, Krefeld, DE;  
Schneider Werner Dr., Krefeld, DE;  
(54) **Tvarovaná hmota syntetického detergentu**  
(32) 03.03.1997  
(31) 1997/19708605  
(33) DE  
(86) PCT/EP98/01011  
(87) WO 98/039408  
(22) 21.02.1998  
(74) Korejzová Zdenka JUDr., Spálená 29, Praha 1, 11000;
- 7 (51) **C 12 H 1/07, C 12 C 11/11, B 01 D 37/02, B 01 D 41/02**  
(11) 291858  
(40) 13.05.1998  
(21) **1997-3517**  
(73) INTERBREW, Bruxelles, BE;  
KRONTEC SA, Luxembourg, LU;  
(72) Van den Eynde Erik, Winksele, BE;  
Hermia Jacques, Walhain, BE;  
Rahier Georges, Liege, BE;  
(54) **Způsob regenerace filtračního prostředku a způsob filtrace kapaliny**  
(32) 12.05.1995  
(31) 1995/9505636  
(33) FR  
(86) PCT/IB96/00440  
(87) WO 96/035497
- (22) 10.05.1996  
(74) PATENTSERVIS PRAHA a.s., Jivenská 1273, Praha 4, 14021;
- 7 (51) **C 12 N 9/12, C 12 N 15/54, C 12 N 15/81**  
(11) 291968  
(40) 12.07.2000  
(21) **2000-491**  
(73) COMMISSARIAT A L'ENERGIE ATOMIQUE (CEA), Paris, FR;  
INSTITUT CURIE, Paris, FR;  
CENTRE NATIONAL DE LA RECHERCHE SCIENTIFIQUE (CNRS), Paris, FR;  
(72) Faye Gérard, Arcueil, FR;  
Valay Jean Gabriel, Bernin, FR;  
Mann Carl, Magny les Hameaux, FR;  
Thuret Jean-Yves, Orsay, FR;  
(54) **Proteinkináza, kódová nukleová kyselina, rekombinantní vektor a způsob identifikace potenciálních fungicidních látek**  
(32) 12.08.1997  
(31) 1997/9710287  
(33) FR  
(86) PCT/FR98/01788  
(87) WO 99/007836  
(22) 11.08.1998  
(74) Korejzová Zdeňka JUDr., Spálená 29, Praha 1, 11000;
- 7 (51) **C 12 N 15/12, G 01 N 33/577, G 01 N 33/543, C 12 N 15/62, C 12 N 15/86, C 12 N 5/10 // C 07 K 14/705, C 07 K 16/28, C 12 N 15/11, C 12 Q 1/68**  
(11) 291974  
(40) 15.10.1997  
(21) **1997-292**  
(73) ICOS CORPORATION, Bothell, WA, US;  
(72) Kilgannon Patrick D., Bothell, WA, US;  
Gallatin Michael W., Marcer Island, WA, US;  
(54) **Způsob in vitro screeningu na neuropatologii**  
(32) 07.06.1995  
(31) 1995/481130  
(33) US  
(86) PCT/US96/09146  
(87) WO 96/040916  
(22) 06.06.1996  
(74) Čermák Karel Dr., Národní 32, Praha 1, 11000;
- 7 (51) **C 12 P 17/18, C 07 D 498/18**  
(11) 291865  
(40) 17.05.1995  
(21) **1994-2674**  
(73) WYETH, Madison, NJ, US;  
(72) Gletsos Constantine, Plattsburgh, NY, US;  
(54) **Způsob separace neutrálního tricyklického makrolidu**  
(32) 05.11.1993  
(31) 1993/148096  
(33) US  
(22) 01.11.1994  
(74) Korejzová Zdeňka JUDr., Spálená 29, Praha 1, 11000;
- 7 (51) **C 12 P 41/00, C 12 P 7/62, C 12 P 13/00 // C 07 C 255/12**  
(11) 291886  
(40) 18.03.1998  
(21) **1997-4129**  
(73) AVECIA LIMITED, Manchester, GB;  
(72) Reeve Christopher David, Middlesbrough, GB;  
(54) **Způsob selektivní redukce ketoskupin**  
(32) 23.06.1995

- (31) 1995/9512837  
 (33) GB  
 (86) PCT/GB96/01422  
 (87) WO 97/000968  
 (22) 17.06.1996  
 (74) Kubát Jan Ing., Přístavní 24, Praha 7, 17000;
- 7 (51) **C 12 Q 1/68**  
 (11) 291877  
 (40) 15.12.1994  
 (21) **1994-669**  
 (73) Keygene N.V., Wageningen, NL;  
 (72) Zabeau Marc, Gent, BE;  
 Vos Pieter, Renkum, NL;
- (54) **Způsob amplifikace přinejmenším jednoho restrikčního fragmentu z výchozí DNA a způsob přípravy sestavy amplifikovaných restrikčních fragmentů**  
 (32) 24.09.1991  
 (31) 1991/91402542  
 (33) EP  
 (86) PCT/EP92/02216  
 (87) WO 93/006239  
 (22) 24.09.1992  
 (74) Všeťečka Miloš JUDr., Hálkova 2, Praha 2, 12000;
- 7 (51) **C 21 B 3/04, C 21 B 11/00, C 04 B 5/06**  
 (11) 291888  
 (40) 15.07.1998  
 (21) **1998-164**  
 (73) HOLCIM LTD, Jona, CH;  
 (72) Edlinger Alfred, Baden, CH;
- (54) **Způsob výroby pucolánů, syntetických vysokopecních strusek, belitových nebo alitových slínek a slitin surového železa z oxidačních strusek, a zařízení pro provádění tohoto způsobu**  
 (32) 05.06.1996, 19.06.1996  
 (31) 1996/979, 1996/19624428  
 (33) AT, DE  
 (86) PCT/AT97/00113  
 (87) WO 97/046717  
 (22) 03.06.1997  
 (74) Malůšek Jiří Ing., Mendlovo nám. 1a, Brno, 60300;
- 7 (51) **C 21 C 5/36, C 22 B 7/04**  
 (11) 291965  
 (40) 17.05.2000  
 (21) **1999-1969**  
 (73) HOLCIM LTD, Jona, CH;  
 (72) Edlinger Alfred, Baden, CH;
- (54) **Způsob zpracování ocelových strusek a odpadů z metalurgie s obsahem železa pro získání surového železa a strusek šetrných k životnímu prostředí**  
 (32) 15.09.1997, 05.03.1998  
 (31) 1997/1546, 1998/131  
 (33) AT, AT  
 (86) PCT/AT98/00210  
 (87) WO 99/014381  
 (22) 08.09.1998  
 (74) Malůšek Jiří Ing., Mendlovo nám. 1a, Brno, 60300;
- 7 (51) **C 21 C 5/52, C 21 C 5/56, F 27 B 3/08**  
 (11) 291900  
 (40) 18.03.1998  
 (21) **1997-3233**  
 (73) VOEST-ALPINE INDUSTRIEANLAGENBAU GMBH, Linz, AT;  
 (72) Dimitrov Stefan, Linz, AT;
- Ramaseder Norbert, Linz, AT;  
 Pirklbauer Wilfried, Niederneukirchen, AT;  
 Fritz Ernst, Linz, AT;  
 Müller Heinz, Neuhofen, AT;
- (54) **Zařízení a způsob výroby tekutého železa vícezonálním způsobem tavení**  
 (32) 10.04.1995  
 (31) 1995/626  
 (33) AT  
 (86) PCT/AT96/00067  
 (87) WO 96/032505  
 (22) 09.04.1996  
 (74) Všeťečka Miloš JUDr., Hálkova 2, Praha 2, 12000;
- 7 (51) **C 21 D 8/04, C 22 C 38/00**  
 (11) 291913  
 (40) 15.04.1998  
 (21) **1997-2640**  
 (73) SOLLAC, Puteaux, FR;  
 (72) Lespagnol Michel, Looberghe, FR;  
 Renard Jean Francois, Neuilly, FR;  
 Seurin Patrick, Thionville, FR;
- (54) **Způsob výroby plechu nebo pásu z oceli pro výrobu krabice a plech nebo pás z oceli vyrobený uvedeným způsobem**  
 (32) 24.02.1995  
 (31) 1995/9502208  
 (33) FR  
 (86) PCT/FR96/00233  
 (87) WO 96/026295  
 (22) 13.02.1996  
 (74) Kalenský Petr JUDr., Hálkova 2, Praha 2, 12000;
- 7 (51) **C 22 B 21/06, B 09 B 3/00**  
 (11) 291929  
 (40) 13.02.2002  
 (21) **1999-4169**  
 (73) KVS EKODIVIZE, A. S., Horní Benešov, CZ;  
 (72) Šmatelka Pavel Ing., Bruntál, CZ;  
 Brada Tomáš, Horní Benešov, CZ;  
 Vojtek Aleš Ing., Bruntál, CZ;  
 Janák Jan, Horní Benešov, CZ;  
 Prchlík Antonín, Bruntál, CZ;
- (54) **Způsob zpracování prachové frakce hliníkových stěrů na metalurgické přísady**  
 (22) 23.11.1999  
 (74) Prchala Helmut JUDr., Rekreační 27, Hlučín - Bobrovniky, 74801;
- 7 (51) **C 25 D 7/04, C 25 D 5/34**  
 (11) 291901  
 (40) 15.04.1998  
 (21) **1997-3528**  
 (73) METALLVEREDLUNG GMBH & CO. KG, Solingen, DE;  
 (72) Wilbuer Klaus, Solingen, DE;  
 Konrad Andreas, Leichlingen, DE;
- (54) **Způsob vnitřního niklování velkoobjemových nádrží a zařízení k provádění tohoto způsobu**  
 (32) 13.03.1996  
 (31) 1996EP/9601057  
 (33) WO  
 (86) PCT/EP96/01057  
 (87) WO 97/034028  
 (22) 13.03.1996  
 (74) Čermák Karel Dr., Národní 32, Praha 1, 11000;
- 7 (51) **D 04 B 15/14, D 04 B 15/32, D 04 B 9/02**  
 (11) 291874  
 (40) 13.12.2000

- (21) **2000-2211**  
 (73) FALMAC LIMITED, Singapore, SG;  
 (72) Hanafi Freddy, Singapore, SG;  
 (54) **Seřizovací zařízení pro pletací stroje**  
 (32) 19.12.1997  
 (31) 1997/9704582  
 (33) SG  
 (86) PCT/SG98/00017  
 (87) WO 99/032696  
 (22) 11.03.1998  
 (74) Soukup Petr ing., Švédská 3, Olomouc, 77200;
- 7 (51) **D 06 M 13/41, D 06 M 13/355, D 01 F 2/00**  
 (11) 291981  
 (40) 12.02.1997  
 (21) **1996-3015**  
 (73) TENCEL LIMITED, Derby, GB;  
 (72) Potter Christopher D., Derby, GB;  
 Dobson Peter, Derby, GB;  
 (54) **Způsob snižování sklonu k fibrilaci lyocelového vlákna**  
 (32) 15.04.1994  
 (31) 1994/9407496  
 (33) GB  
 (86) PCT/GB95/00838  
 (87) WO 95/028516  
 (22) 12.04.1995  
 (74) Zelený Pavel JUDr., Hálkova 2, Praha 2, 12000;
- 7 (51) **D 06 M 13/44, D 06 M 15/431**  
 (11) 291954  
 (40) 15.05.1996  
 (21) **1995-2796**  
 (73) RHODIA CONSUMER SPECIALTIES LIMITED, West Midlands, GB;  
 (72) Zakikhani Mohsen, Birmingham, GB;  
 Lei Xiao Ping, Birmingham, GB;  
 (54) **Kompozice k dodání samozhášecích vlastností a dosažení změkčení textilních materiálů, způsob přípravy této kompozice a použití této kompozice**  
 (32) 25.10.1994  
 (31) 1994/9421424  
 (33) GB  
 (22) 25.10.1995  
 (74) Všečetka Miloš JUDr., Hálkova 2, Praha 2, 12000;
- 7 (51) **D 21 F 11/00, D 21 F 11/04, D 21 F 3/02, B 31 F 1/07**  
 (11) 291906  
 (40) 15.05.2002  
 (21) **2001-1070**  
 (73) SCA HYGIENE PRODUCTS AB, Göteborg, SE;  
 (72) Hollmark Holger, Stockholm, SE;  
 Reiner Lennart, Martfors, SE;  
 Billgren Thomas, Kullavik, SE;  
 Tondkar Kaveh, Göteborg, SE;  
 Söderberg Mats, Sundsvall, SE;  
 Jarrehult Bengt, Göteborg, SE;  
 (54) **Způsob výroby papíru s trojrozměrným vzorem**  
 (32) 01.10.1998  
 (31) 1998/9803362  
 (33) SE  
 (86) PCT/SE99/01724  
 (87) WO 00/020684  
 (22) 29.09.1999  
 (74) PATENTSERVIS PRAHA a.s., Jivenská 1, Praha 4, 14000;
- 7 (51) **E 01 C 9/04, E 01 B 9/04, E 01 B 21/00**
- (11) 291956  
 (40) 14.02.2001  
 (21) **1999-2446**  
 (73) SEDLÁČEK Jaroslav, Adamov, CZ;  
 SEDLÁČEK Martin ing., Adamov, CZ;  
 (72) Sedláček Jaroslav, Adamov, CZ;  
 Sedláček Martin ing., Adamov, CZ;  
 (54) **Základňová deska**  
 (22) 09.07.1999  
 (74) Voda Karel, Bolzanova 13, Brno, 61800;
- 7 (51) **E 01 C 23/14**  
 (11) 291922  
 (40) 16.07.1997  
 (21) **1997-591**  
 (73) MARTEC RECYCLING CORPORATION, Vancouver, CA;  
 (72) Wiley Patrick C., Vancouver, CA;  
 Joharifard Mostafa, West Vancouver, CA;  
 (54) **Způsob ohřevu asfaltového povrchu a zařízení k provádění tohoto způsobu**  
 (32) 02.09.1994  
 (31) 1994/2131429  
 (33) CA  
 (86) PCT/CA95/00505  
 (87) WO 96/007794  
 (22) 01.09.1995  
 (74) Švorčík Otakar JUDr., Hálkova 2, Praha 2, 12000;
- 7 (51) **E 02 F 9/10, E 21 C 47/00, E 02 F 3/24**  
 (11) 291817  
 (40) 14.05.1997  
 (21) **1996-3263**  
 (73) MAN TAKRAF FÖRDERTECHNIK GMBH, Leipzig, DE;  
 (72) Jurisch Horst, Grünewalde, DE;  
 Petack Burghard, Senftenberg, DE;  
 Zeidler Jürgen, Lauchhammer, DE;  
 (54) **Zařízení ke zdvihu, spouštění a horizontálnímu rovnání výložníku povrchových dobývacích strojů**  
 (32) 09.11.1995  
 (31) 1995/19541867  
 (33) DE  
 (22) 06.11.1996  
 (74) Švorčík Otakar JUDr., Hálkova 2, Praha 2, 12000;
- 7 (51) **E 03 D 1/14, E 03 D 1/33**  
 (11) 291933  
 (40) 11.07.2001  
 (21) **1999-4049**  
 (73) SAM HOLDING, A. S., Košice, SK;  
 (72) Valent Ján, Myjava, SK;  
 (54) **Splachovací zařízení**  
 (22) 16.11.1999  
 (74) Holas Antonín Ing., Křížová 4, Brno, 60300;
- 7 (51) **E 03 D 11/14, E 03 D 1/012**  
 (11) 291867  
 (40) 16.10.1996  
 (21) **1996-795**  
 (73) Friatec Aktiengesellschaft Keramik- und Kunststoffwerke, Mannheim, DE;  
 (72) Bauer Hilmar, Rödental, DE;  
 Büchner Andreas, Rödental, DE;  
 (54) **Upevňovací zařízení pro splachovací nádrž**  
 (32) 23.03.1995  
 (31) 1995/19510228  
 (33) DE  
 (22) 15.03.1996



- (74) Čermák Karel Dr., Národní 32, Praha 1, 11000;
- 7 (51) **E 04 B 1/41, F 16 B 17/00, B 21 K 25/00, B 23 P 11/00**  
 (11) 291971  
 (40) 12.03.1997  
 (21) **1996-2199**  
 (73) HALFEN GmbH & Co. Kommanditgesellschaft, Langenfeld-Richrath, DE;  
 (72) Fröhlich Klaus, Pforzheim, DE;  
 (54) **Kotevní kolejnice pro stavební konstrukce a způsob její výroby**  
 (32) 26.07.1995  
 (31) 1995/95111753  
 (33) EP  
 (22) 25.07.1996  
 (74) Čermák Karel Dr., Národní 32, Praha 1, 11000;
- 7 (51) **E 04 C 1/42, E 04 B 2/14 // E 04 B 101:00**  
 (11) 291887  
 (40) 15.07.1998  
 (21) **1998-35**  
 (73) SAINT-GOBAIN OBERLAND AG, Bad Wurzach, DE;  
 (72) Franek Henning Dr., Quirnbach, DE;  
 Saynisch Horst, Fluterschen, DE;  
 (54) **Skleněná dutinová tvárnice třídy požární odolnosti F**  
 (32) 11.01.1997  
 (31) 1997/19700751  
 (33) DE  
 (22) 07.01.1998  
 (74) PATENTSERVIS PRAHA a.s., Jivenská 1, Praha 4, 14000;
- 7 (51) **E 04 D 1/04, E 04 D 1/02**  
 (11) 291910  
 (40) 16.07.1997  
 (21) **1997-84**  
 (73) BRAMAC DACHSTEINWERK GESELLSCHAFT MBH, Pöchlarn, AT;  
 (72) Obermüller Gerhard, Pöchlarn, AT;  
 Peham Johann, Krummnussbaum, AT;  
 (54) **Střešní taška**  
 (32) 11.07.1994  
 (31) 1994/1366  
 (33) AT  
 (86) PCT/AT95/00146  
 (87) WO 96/001932  
 (22) 11.07.1995  
 (74) Čermák Karel Dr., Národní 32, Praha 1, 11000;
- 7 (51) **E 04 D 13/02, E 04 D 13/14**  
 (11) 291844  
 (40) 16.04.1997  
 (21) **1996-2999**  
 (73) VKR HOLDING A/S, Soborg, DK;  
 (72) Andersen Susanne Bjerregaard, Klintehamn, SE;  
 Jacobsen Per, Horsens, DK;  
 (54) **Deformovatelný střešní lemovací prvek a způsob jeho výroby**  
 (32) 15.04.1994  
 (31) 1994/0441  
 (33) DK  
 (86) PCT/DK95/00150  
 (87) WO 95/028536  
 (22) 07.04.1995  
 (74) Korejzová Zdeňka JUDr., Břehová 1, Praha 1, 11000;
- 7 (51) **E 04 F 15/14, E 04 F 15/02, E 04 F 13/08**  
 (11) 291953
- (40) 15.05.1996  
 (21) **1995-2852**  
 (73) VÄLINGE ALUMINIUM AB, Viken, SE;  
 (72) Pervan Tony, Solna, SE;  
 (54) **Podlahový systém**  
 (32) 10.05.1993  
 (31) 1993/9301595  
 (33) SE  
 (86) PCT/SE94/00386  
 (87) WO 94/026999  
 (22) 29.04.1994  
 (74) PATENTSERVIS PRAHA a.s., Jivenská 1273, Praha 4, 14021;
- 7 (51) **E 05 F 11/04, E 05 F 15/00, E 05 F 15/12**  
 (11) 291828  
 (40) 17.04.1996  
 (21) **1995-2186**  
 (73) VKR HOLDING A/S, Soborg, DK;  
 Borresen Bjarne, Soborg, DK;  
 Soger Peter, Ganlose, DK;  
 Geissshirt Leon, Albertslund, DK;  
 (54) **Řetězové ovládací zařízení pro otevírání a zavírání okna nebo dveří**  
 (32) 10.03.1993  
 (31) 1993/0272  
 (33) DK  
 (86) PCT/DK94/00100  
 (87) WO 94/020717  
 (22) 08.03.1994  
 (74) Korejzová Zdeňka JUDr., Spálená 29, Praha 1, 11000;
- 7 (51) **F 04 B 17/03**  
 (11) 291942  
 (40) 16.05.2001  
 (21) **2000-3405**  
 (73) TETRA LAVAL HOLDINGS & FINANCE S. A., Pully, CH;  
 (72) Persson Richard, Landskrona, SE;  
 Johansson Claes-Göran, Löddeköpinge, SE;  
 (54) **Zařízení pro vysokotlaké čerpání nebo homogenizaci kapalin**  
 (32) 18.03.1998  
 (31) 1998/9800896  
 (33) SE  
 (86) PCT/SE99/00417  
 (87) WO 99/047811  
 (22) 17.03.1999  
 (74) Korejzová Zdeňka JUDr., Spálená 29, Praha 1, 11000;
- 7 (51) **F 04 D 29/30, F 04 D 29/38**  
 (11) 291827  
 (40) 15.02.1995  
 (21) **1994-1689**  
 (73) Hudson Products Corporation, Houston, TX, US;  
 (72) Monroe Robert C., Houston, TX, US;  
 (54) **Lopatka ventilátoru**  
 (32) 02.08.1993  
 (31) 1993/100847  
 (33) US  
 (22) 13.07.1994  
 (74) Čermák Karel JUDr., Národní 32, Praha 1, 11000;
- 7 (51) **F 04 D 29/52, F 04 D 29/60**  
 (11) 291946  
 (40) 16.01.2002  
 (21) **2001-76**  
 (73) KSB AKTIENGESELLSCHAFT, Frankenthal, DE;  
 (72) Schwarz Gerhard, Frankenthal, DE;  
 (54) **Vstupní konstrukce pro čerpadlová zařízení**

- (32) 06.07.1998  
 (31) 1998/19830185  
 (33) DE  
 (86) PCT/EP99/04265  
 (87) WO 00/001951  
 (22) 19.06.1999  
 (74) Korejzová Zdeňka JUDr., Spálená 29, Praha 1, 11000;
- 7 (51) **F 16 B 13/14**  
 (11) 291845  
 (40) 14.02.2001  
 (21) **1996-3376**  
 (73) UPAT GMBH & CO., Emmendingen, DE;  
 (72) Frischmann Albert, Kenzingen, DE;  
 Mauz Joachim, Emmendingen, DE;  
 Pfaff Arno, Furtwangen, DE;  
 (54) **Nosná kotva k upevnění předsádkové vrstvy na nosné vrstvě**  
 (32) 15.12.1995  
 (31) 1995/19546844  
 (33) DE  
 (22) 15.11.1996  
 (74) Všetečka Miloš JUDr., Hálkova 2, Praha 2, 12000;
- 7 (51) **F 16 C 33/14, F 16 C 11/06, B 21 K 1/76**  
 (11) 291899  
 (40) 15.10.1997  
 (21) **1997-1626**  
 (73) TRW FAHRWERKSYSTEME GMBH & CO. KG, Düsseldorf, DE;  
 (72) Dorth Harald Dr. Ing., Düsseldorf, DE;  
 Stelljes Horst, Ratingen, DE;  
 Rosenberger Klaus, Krefeld, DE;  
 (54) **Způsob výroby pouzdra kloubu**  
 (32) 28.09.1995  
 (31) 1995/19536035  
 (33) DE  
 (86) PCT/EP96/04133  
 (87) WO 97/012155  
 (22) 21.09.1996  
 (74) Matějka Jan JUDr., Národní 32, Praha 1, 11000;
- 7 (51) **F 16 D 51/00**  
 (11) 291885  
 (40) 18.06.2003  
 (21) **2001-4017**  
 (73) TATRA, A.S., Kopřivnice, CZ;  
 (72) Třetina Josef Ing., Kopřivnice, CZ;  
 (54) **Bubnová brzda**  
 (22) 07.11.2001  
 (74) Buršík Milan Ing., Plzeňská 218/1925, Praha 5, 15000;
- 7 (51) **F 16 F 15/14, B 60 K 17/22**  
 (11) 291967  
 (40) 14.02.2001  
 (21) **1999-4532**  
 (73) CONTITECH FORMTEILE GMBH, Hannover, DE;  
 VOLKSWAGEN AG, Wolfsburg, DE;  
 (72) Gassen Achim, Köln, DE;  
 Bebermeier Jürgen, Garbsen, DE;  
 Sellschopp Jürgen, Braunschweig, DE;  
 Maretzke Jürgen, Isenbüttel, DE;  
 (54) **Dutá hnací hřídel se zabudovaným tlumičem kmitů**  
 (32) 20.06.1997  
 (31) 1997/19726293  
 (33) DE  
 (86) PCT/EP98/03635  
 (87) WO 98/059185
- (22) 17.06.1998  
 (74) Čermák Karel Dr., Národní třída 32, Praha 1, 11000;
- 7 (51) **F 16 H 61/02, F 16 H 59/46**  
 (11) 291889  
 (40) 15.01.2003  
 (21) **1998-476**  
 (73) ANTONOV AUTOMOTIVE TECHNOLOGIES B. V., Rotterdam, NL;  
 (72) Antonov Roumen, Paris, FR;  
 (54) **Způsob ovládání postupného řazení převodů a převodové ústrojí k jeho provádění**  
 (32) 24.08.1995  
 (31) 1995/9510037  
 (33) FR  
 (86) PCT/FR96/01291  
 (87) WO 97/008478  
 (22) 16.08.1996  
 (74) Matějka Jan JUDr., Národní 32, Praha 1, 11000;
- 7 (51) **F 16 J 1/10, F 03 C 1/30, F 04 B 9/04**  
 (11) 291815  
 (40) 12.02.1997  
 (21) **1996-2245**  
 (73) LINDE AKTIENGESELLSCHAFT, Wiesbaden, DE;  
 Forster Franz, Karlstadt-Mühlbach, DE;  
 (54) **Píst pro stroj s kmitavým pohybem pístů**  
 (32) 28.07.1995  
 (31) 1995/19527648  
 (33) DE  
 (22) 29.07.1996  
 (74) Všetečka Miloš JUDr., Hálkova 2, Praha 2, 12000;
- 7 (51) **F 16 J 15/02, F 16 J 15/14**  
 (11) 291952  
 (40) 17.04.1996  
 (21) **1995-569**  
 (73) N.V. RAYCHEM S.A., Kessel-Lo, BE;  
 Franckx Joris Isabella, Bonheiden, BE;  
 (54) **Těsnící díl**  
 (32) 04.09.1992, 01.04.1993  
 (31) 1992/9218755, 1993/9306855  
 (33) GB, GB  
 (86) PCT/GB93/01809  
 (87) WO 94/005935  
 (22) 25.08.1993  
 (74) PATENTSERVIS PRAHA a.s., Jivenská 1/1273, Praha 4, 14021;
- 7 (51) **F 16 K 3/02, F 16 J 15/12, F 16 J 15/32**  
 (11) 291898  
 (40) 13.01.1999  
 (21) **1997-1597**  
 (73) BÜ-SCH ARMATUREN GMBH, Nürnberg, DE;  
 (72) Schmidt Horst, Nürnberg, DE;  
 Günther Hans Joachim, Tannenberg, DE;  
 Roscher Karl Heinz, Annaberg, DE;  
 (54) **Oboustranně působící těsnící kroužek armatury šoupěte**  
 (32) 25.05.1996  
 (31) 1996/19621248  
 (33) DE  
 (22) 23.05.1997  
 (74) Čermák Karel Dr., Národní 32, Praha 1, 11000;
- 7 (51) **F 16 L 23/02**  
 (11) 291916  
 (40) 17.02.1999  
 (21) **1998-1897**

- (73) METUSYSTEM MEINIG KG, Rietheim-Weilheim, DE;
- (72) Meinig Manfred, Rietheim-Weilheim, DE;
- (54) **Tupý spoj mezi dvěma částmi vzduchového kanálu**
- (32) 21.12.1995
- (31) 1995/19547982
- (33) DE
- (86) PCT/DE96/02430
- (87) WO 97/023743
- (22) 14.12.1996
- (74) Hořejš Milan Dr. Ing., Národní 32, Praha 1, 11000;
- 7 (51) **F 16 L 33/02**
- (11) 291814
- (40) 12.07.1995
- (21) **1994-3107**
- (73) Hans Oetiker AG Maschinen- und Apparatefabrik, Horgen, CH;
- (72) Oetiker Hans, Horgen, CH;
- (54) **Svorka**
- (32) 09.12.1993
- (31) 1993/163533
- (33) US
- (22) 09.12.1994
- (74) Všetečka Miloš JUDr., Hálkova 2, Praha 2, 12000;
- 7 (51) **F 16 L 33/02**
- (11) 291979
- (40) 13.03.1996
- (21) **1995-2125**
- (73) Hans Oetiker AG Maschinen und Apparatefabrik, Horgen, CH;
- (72) Oetiker Hans, Horgen, CH;
- (54) **Svorka**
- (32) 19.08.1994
- (31) 1994/293183
- (33) US
- (22) 18.08.1995
- (74) Všetečka Miloš JUDr., Hálkova 2, Praha 2, 12000;
- 7 (51) **F 16 L 37/084**
- (11) 291893
- (40) 14.04.1999
- (21) **1998-4219**
- (73) A. RAYMOND & CIE, Grenoble, FR;
- (72) Trede Michael, Rixheim, FR;
- Henlin Jean-Martin, Waldighoffen, FR;
- (54) **Rozebiratelné zasouvací spojení se signalizací montáže**
- (32) 20.06.1996
- (31) 1996/19624524
- (33) DE
- (86) PCT/EP97/02751
- (87) WO 97/048936
- (22) 28.05.1997
- (74) Všetečka Miloš JUDr., Hálkova 2, Praha 2, 12000;
- 7 (51) **F 24 D 17/00, F 24 D 19/10**
- (11) 291918
- (40) 14.04.1999
- (21) **1998-3081**
- (73) OTTOSSON Alf, Huddinge, SE;
- (72) Ottosson Alf, Huddinge, SE;
- (54) **Způsob a zařízení pro řízení teploty horké vody z vodovodu**
- (32) 27.03.1996
- (31) 1996/9601181
- (33) SE
- (86) PCT/SE97/00509
- (87) WO 97/036138
- (22) 24.03.1997
- (74) Korejzová Zdeňka JUDr., Spálená 29, Praha 1, 11000;
- 7 (51) **F 26 B 21/00, A 01 F 25/08**
- (11) 291919
- (40) 14.04.1999
- (21) **1998-3365**
- (73) FARMER ENGINEERING GESELLSCHAFT MBH, Wien, AT;
- (72) Muzzarelli Gabriele, Casinalbo, IT;
- (54) **Sušící zařízení pro sušení válcovitých a/nebo kvádrovitých balíků vlhké píce**
- (32) 23.04.1996
- (31) 1996MO/000050
- (33) IT
- (86) PCT/EP97/02006
- (87) WO 97/040330
- (22) 21.04.1997
- (74) Švorčík Otakar JUDr., Hálkova 2, Praha 2, 12000;
- 7 (51) **F 41 A 19/00**
- (11) 291882
- (40) 17.01.2001
- (21) **1999-1755**
- (73) ČESKÁ ZBROJOVKA A. S., Uherský Brod, CZ;
- (72) Filko Ivan Ing., Moravské Lieskové, CZ;
- Hanousek Petr, Karlovy Vary, CZ;
- (54) **Spoušťové ústrojí pro bezkohoutkové samonabíjecí pistole**
- (22) 18.05.1999
- (74) Kühnel Egon, Oblá 56, Brno, 63400;
- 7 (51) **G 01 N 33/576**
- (11) 291951
- (40) 13.03.1996
- (21) **1995-6**
- (73) CHIRON CORPORATION, Emeryville, CA, US;
- (72) Chien David Y., Alamo, CA, US;
- (54) **Způsob detekce časné sérokonverze, způsob detekce protilátek HCV a kit k použití při těchto způsobech**
- (32) 07.07.1992
- (31) 1992/910759
- (33) US
- (86) PCT/US93/06309
- (87) WO 94/001778
- (22) 02.07.1993
- (74) Švorčík Otakar JUDr., Hálkova 2, Praha 2, 12000;
- 7 (51) **G 02 B 6/42**
- (11) 291894
- (40) 16.06.1999
- (21) **1998-4313**
- (73) PERMANOVA LASERSYSTEM AB, Östersund, SE;
- (72) Sandström Ulf, Styrso, SE;
- Roos Sven-Olov, Lerun, SE;
- Torstensson Per-Arne, Kungsbacka, SE;
- (54) **Kabel s optickým vláknem**
- (32) 05.07.1996
- (31) 1996/9602666
- (33) SE
- (86) PCT/SE97/01202
- (87) WO 98/001784
- (22) 01.07.1997
- (74) PATENTSERVIS PRAHA a.s., Jivenská 1, Praha 4, 14000;
- 7 (51) **G 05 B 19/042, F 23 N 5/24**
- (11) 291835

- (40) 11.12.1996  
(21) **1996-1746**  
(73) ROBERT BOSCH GMBH, Stuttgart, DE;  
(72) Krieger Klaus, Wernau, DE;  
Koenig Markus, Goepingen, DE;  
Boettigheimer Andreas, Neuffen, DE;  
Schmidt Juergen, Schorndorf, DE;  
(54) **Způsob monitorování alespoň jedné bezpečnostní funkce přístroje**  
(32) 16.12.1993  
(31) 1993/4342991  
(33) DE  
(86) PCT/DE94/01435  
(87) WO 95/016943  
(22) 05.12.1994  
(74) Matějka Jan JUDr., Národní 32, Praha 1, 11000;
- 7 (51) **H 01 B 1/22, H 01 B 7/28, H 01 B 3/00, H 01 B 9/02**  
(11) 291854  
(40) 18.10.1995  
(21) **1995-1163**  
(73) LANTOR B.V., Veenendaal, NL;  
(72) Bovenschen Dirk Albertus, Renswoude, NL;  
Vogel Petrus Govardus Johannes, Leersum, NL;  
de Boer Rintsje Sybolt, Haarlem, NL;  
(54) **Kabelový obal s elektricky vodivou vrstvou**  
(32) 06.09.1993  
(31) 1993/9301531  
(33) NL  
(86) PCT/NL94/00215  
(87) WO 95/007539  
(22) 06.09.1994  
(74) PATENTSERVIS PRAHA, a.s., Jivenská 1, Praha 4, 14021;
- 7 (51) **H 01 G 9/052, B 22 F 1/00, B 22 F 3/00**  
(11) 291876  
(40) 12.06.2002  
(21) **1993-2396**  
(73) CABOT CORPORATION, Boston, MA, US;  
(72) Fife James A., Douglasville, PA, US;  
(54) **Kovová vlákna z tantalu nebo kolumbia, způsob jejich výroby, tělísko tato vlákna obsahující a způsob jeho výroby**  
(32) 31.05.1991  
(31) 1991/708143  
(33) US  
(86) PCT/US92/04548  
(87) WO 92/022078  
(22) 28.05.1992  
(74) Čermák Karel JUDr. advokát, Národní 32, Praha 1, 11000;
- 7 (51) **H 02 K 1/06, H 02 K 23/40, A 61 G 5/04**  
(11) 291897  
(40) 18.06.2003  
(21) **2001-3721**  
(73) KONFRŠT Václav Ing., Kladno, CZ;  
(72) Konfršt Václav Ing., Kladno, CZ;  
(54) **Pomaloběžný diskový elektromotor**  
(22) 16.10.2001  
(74) Míšek Václav Ing., Hřebečská 382, Buštěhrad, 27343;

## Seznam majitelů udělených patentů

(73)	(11)	(51)	(73)	(11)	(51)
ABBOTT GMBH & CO. KG, Wiesbaden, DE;	291879	A 61 K 31/137	CHIRON CORPORATION, Emeryville, CA, US;	291951	G 01 N 33/576
ABB FLÄKT AB, Stockholm, SE;	291809	B 01 D 53/81	CIBA SPECIALTY CHEMICALS HOLDING INC., Basel, CH;	291973	C 09 B 29/14
AJINOMOTO CO. INC., Tokyo, JP;	291875	A 23 L 1/236	CLARIANT FINANCE (BVI) LIMITED, Tortola, BV;	291961	C 08 L 77/00
ANTONOV AUTOMOTIVE TECHNOLOGIES B. V., Rotterdam, NL;	291889	F 16 H 61/02	CLEMENT Bernd, Kiel, DE;	291821	C 07 D 221/18
ARZNEIMITTELWERK DRESDEN GMBH, Radebeul, DE;	291839	C 07 D 233/88	COMMISSARIAT A L'ENERGIE ATOMIQUE (CEA), Paris, FR;	291968	C 12 N 9/12
A/S GEA FARMACEUTISK FABRIK, Frederiksberg, DK;	291943	A 61 K 31/4439	Continental Aktiengesellschaft, Hannover, DE;	291837	B 29 C 33/10
AVECIA LIMITED, Manchester, GB;	291886	C 12 P 41/00	CONTITECH FORMTEILE GMBH, Hannover, DE;	291967	F 16 F 15/14
AVENTIS PHARMA LIMITED, West Malling, GB;	291980	A 61 K 9/20	CORONET-WERKE GMBH, Wald- Michelbach, DE;	291881	A 61 C 15/02
AVENTIS PHARMA LIMITED, West Malling, GB;	291807	A 61 M 15/00	CORONET-WERKE GMBH, Wald- Michelbach, DE;	291927	A 46 B 3/02
AZIENDE CHIMICHE RIUNITE ANGELINI FRANCESCO A. C. R. A. F. S. P. A. , Roma, IT;	291932	A 61 K 31/7012	CORVAGLIA PRODUCT DEVELOPMENT, Kaltenbach, CH;	291896	B 65 D 41/34
A. RAYMOND & CIE, Grenoble, FR;	291893	F 16 L 37/084	CSENDES Ernest, Pacific Palisades, CA, US;	291925	B 02 C 23/40
BAYER AKTIENGESELLSCHAFT, Leverkusen, DE;	291843	C 07 C 229/30	ČESKÁ ZBROJOVKA A. S., Uherský Brod, CZ;	291882	F 41 A 19/00
BISCHOF UND KLEIN GMBH & CO., Lengerich, DE;	291940	B 65 D 33/06	DAIMLERCHRYSLER RAIL SYSTEMS GMBH, Berlin, DE;	291963	B 61 D 31/00
BISCHOF UND KLEIN GMBH & CO., Lengerich, DE;	291917	B 65 D 33/00	Degussa Aktiengesellschaft, Frankfurt am Main, DE;	291869	C 08 K 5/548
BOEHRINGER INGELHEIM INTERNATIONAL GMBH, Ingelheim, DE;	291850	A 61 M 15/00	DOBRUŠSKÉ STROJÍRNY, A. S., Dobruška, CZ;	291964	B 41 N 7/06
BOEHRINGER INGELHEIM KG, Ingelheim am Rhein, DE;	291860	C 07 C 257/18	ECKGOLD Roland, Velbert, DE;	291985	B 23 F 1/08
BRAMAC DACHSTEINWERK GESELLSCHAFT MBH, Pöchlarn, AT;	291910	E 04 D 1/04	EGIS GYÖGYSZERGYÁR RT., Budapest, HU;	291833	C 07 D 243/02
BRITISH AMERICAN TOBACCO (INVESTMENTS) LIMITED, London, GB;	291873	B 65 D 85/10	ELI LILLY AND COMPANY, Indianapolis, IN, US;	291950	C 07 D 498/22
BÜ-SCH ARMATUREN GMBH, Nürnberg, DE;	291898	F 16 K 3/02	ESAB AB, Göteborg, SE;	291812	B 23 K 20/12
CABOT CORPORATION, Boston, MA, US;	291876	H 01 G 9/052	ESSELTE N. V., Niklaas, BE;	291892	B 42 F 7/02
CABOT CORPORATION, Boston, MA, US;	291819	C 09 C 1/56	FALMAC LIMITED, Singapore, SG;	291874	D 04 B 15/14
CABOT CORPORATION, Boston, MA, US;	291820	C 09 C 1/50	FARMER ENGINEERING GESELLSCHAFT MBH, Wien, AT;	291919	F 26 B 21/00
CENTRE NATIONAL DE LA RECHERCHE SCIENTIFIQUE (CNRS), Paris, FR;	291968	C 12 N 9/12	Fibox Oy Ab, Jorvas, FI;	291972	B 29 C 45/00
			FILTERWERK MANN + HUMMEL GMBH, Ludwigsburg, DE;	291859	B 60 K 13/02
			FINPROJECT S. P. A., Roma, IT;	291804	B 29 D 31/515
			Friatec Aktiengesellschaft Keramik- und Kunststoffwerke, Mannheim, DE;	291867	E 03 D 11/14
			FUEL TECH, INC., Naperville, IL, US;	291810	B 01 D 53/56

F. HOFFMANN-LA ROCHE AG, Basle, CH;	291849	C 07 D 239/42	KNOLL AKTIENGESELLSCHAFT, Ludwigshafen, DE;	291975	A 61 K 31/55
GIBEN IMPIANTI S. P. A., Pianoro, IT;	291983	B 23 D 47/04	KNOLL GMBH, Ludwigshafen, DE;	291864	A 61 K 31/137
GLAXO GROUP LIMITED, Greenford, GB;	291955	B 65 D 83/54	KOMET PRÄZISIONSWERKZEUGE ROBERT BREUNING GMBH, Besigheim, DE;	291872	B 23 B 27/14
GRÜNENTHAL GMBH, Aachen, DE;	291936	A 61 K 9/16	KONFRŠT Václav Ing., Kladno, CZ;	291897	H 02 K 1/06
HALFEN GmbH & Co. Kommanditgesellschaft, Langenfeld- Richrath, DE;	291971	E 04 B 1/41	KRONTEC SA, Luxembourg, LU;	291858	C 12 H 1/07
Hans Oetiker AG Maschinen und Apparatefabrik, Horgen, CH;	291979	F 16 L 33/02	KSB AKTIENGESELLSCHAFT, Frankenthal, DE;	291946	F 04 D 29/52
Hans Oetiker AG Maschinen- und Apparatefabrik, Horgen, CH;	291814	F 16 L 33/02	KUMIAI CHEMICAL INDUSTRY CO., LTD., Tokyo, JP;	291959	C 07 C 317/28
HEADWORKS INC., Houston, TX, US;	291986	B 01 D 29/44	KVS EKODIVIZE, A. S., Horní Benešov, CZ;	291929	C 22 B 21/06
HEIDELBERG PHARMA HOLDING GMBH, Heidelberg, DE;	291846	C 07 H 19/10	LABCATAL (SOCIETE ANONYME), Montrouge, FR;	291818	B 05 B 11/00
HEIDELBERG PHARMA HOLDING GMBH, Heidelberg, DE;	291823	C 07 F 9/40	LANTOR B.V., Veenendaal, NL;	291854	H 01 B 1/22
HENKEL KOMMANDITGESELLSCHAFT AUF AKTIEN, Düsseldorf, DE;	291966	C 11 D 17/00	LICONSA, LIBERACION CONTROLADA DE SUSTANCIAS ACTIVAS, S. A., Madrid, ES;	291938	A 61 K 9/16
HENKEL KOMMANDITGESELLSCHAFT AUF AKTIEN, Düsseldorf, DE;	291944	C 11 D 11/00	LINDE AKTIENGESELLSCHAFT, Wiesbaden, DE;	291815	F 16 J 1/10
HENKEL TEROSON GMBH, Heidelberg, DE;	291861	C 08 J 9/00	LINPAC PLASTICS LIMITED, Knottingley, GB;	291880	B 65 D 81/26
HEXAL AG, Holzkirchen, DE;	291842	A 61 K 31/4439	L'OREAL, Paris, FR;	291830	A 61 K 7/13
HOECHST AKTIENGESELLSCHAFT, Frankfurt am Main, DE;	291848	C 07 C 279/22	L'ORÉAL, Paris, FR;	291831	A 61 K 7/13
HOLCIM LTD, Jona, CH;	291888	C 21 B 3/04	L'ORÉAL, Paris, FR;	291838	A 61 K 7/13
HOLCIM LTD, Jona, CH;	291965	C 21 C 5/36	LTS LOHMANN THERAPIE- SYSTEME GMBH & CO. KG, Neuwied, DE;	291870	A 61 K 31/46
HRABAL František, Praha, CZ;	291909	B 60 C 23/10	LTS LOHMANN THERAPIE- SYSTEME GMBH & CO. KG, Neuwied, DE;	291805	B 65 D 75/26
Hudson Products Corporation, Houston, TX, US;	291827	F 04 D 29/30	MAN TAKRAF FÖRDERTECHNIK GMBH, Leipzig, DE;	291817	E 02 F 9/10
ICOS CORPORATION, Bothell, WA, US;	291974	C 12 N 15/12	MARTEC RECYCLING CORPORATION, Vancouver, CA;	291922	E 01 C 23/14
IHARA CHEMICAL INDUSTRY CO., LTD, Tokyo, JP;	291959	C 07 C 317/28	MEGA A. S., Stráž pod Ralskem, CZ;	291948	C 04 B 11/00
INSTITUTO BIOMAR S. A., Onzonilla, ES;	291931	C 07 D 498/22	MEIJER Thomas Harke Daniël, Re Ten Post, NL;	291826	A 01 D 87/12
INSTITUT CURIE, Paris, FR;	291968	C 12 N 9/12	MERCK PATENT GESELLSCHAFT MIT BESCHRÄNKTER HAFTUNG, Darmstadt, DE;	291868	C 07 D 237/04
INTERBREW, Bruxelles, BE;	291858	C 12 H 1/07	MERCK PATENT GMBH, Darmstadt, DE;	291851	C 07 D 237/04
INVENTIO AG, Hergiswil, CH;	291883	B 66 B 11/00	MERCK PATENT GMBH, Darmstadt, DE;	291884	A 61 K 9/24
IPU PRAHA, S. R. O., Praha, CZ;	291890	B 09 B 3/00	MERCK & CO., INC., Rahway, NJ, US;	291816	C 07 D 413/06
JANEČEK Petr Ing., Praha, CZ;	291825	B 09 B 3/00	METALLGESELLSCHAFT AG, Frankfurt am Main, DE;	291824	C 10 J 3/52
JOKEY PLASTIK WIPPERFÜRTH GMBH, Wipperfürth, DE;	291976	B 65 D 43/06			
Keygene N.V., Wageningen, NL;	291877	C 12 O 1/68			

METALLVEREDLUNG GMBH & CO. KG, Solingen, DE;	291901	C 25 D 7/04	ROBERT BOSCH GMBH, Stuttgart, DE;	291835	G 05 B 19/042
METUSYSTEM MEINIG KG, Rietheim-Weilheim, DE;	291916	F 16 L 23/02	SAINT-GOBAIN OBERLAND AG, Bad Wurzach, DE;	291887	E 04 C 1/42
mitsubishi heavy industries LTD., Tokyo, JP;	291806	B 01 D 53/50	SAM HOLDING, A. S., Košice, SK;	291933	E 03 D 1/14
MONSANTO COMPANY, St. Louis, MO, US;	291924	A 01 N 47/36	SANKYO COMPANY LIMITED, Tokyo, JP;	291960	C 07 D 309/28
MOSTOWSKI Aleksander, Czesochowa, PL;	291852	A 47 G 33/08	SANOFI-SYNTHELABO, Paris, FR;	291914	A 61 K 9/70
NORBCO, INC., Westmoreland, NY, US;	291920	A 01 J 5/00	SANOFI-SYNTHELABO, Paris, FR;	291935	A 61 K 31/15
NOVARTIS AG, Basle, CH;	291977	C 07 D 239/42	SCA HYGIENE PRODUCTS AB, Göteborg, SE;	291906	D 21 F 11/00
NOVARTIS AG, Basel, CH;	291811	A 61 K 31/365	SCHERING AKTIENGESELLSCHAFT, Berlin, DE;	291915	C 07 C 401/00
NOVARTIS AG, Basle, CH;	291891	A 61 K 9/00	SCHLEY Alexander, Bamberg, DE;	291947	B 65 D 17/34
NOVARTIS AG, Basle, CH;	291857	C 07 C 323/63	SCHMALE-HOLDING GMBH & CO., Ochtrup, DE;	291895	B 65 H 29/16
NOVO NORDISK A/S, Bagsvaerd, DK;	291982	C 07 D 241/08	SEDLÁČEK Jaroslav, Adamov, CZ;	291956	E 01 C 9/04
NOVO NORDISK A/S, Bagsvaerd, DK;	291878	A 61 M 5/315	SEDLÁČEK Martin ing., Adamov, CZ;	291956	E 01 C 9/04
N.V. RAYCHEM S.A., Kessel-Lo, BE;	291952	F 16 J 15/02	SHIMANO INC, Osaka, JP;	291822	B 62 M 25/02
OCTAPHARMA AG, Lachen, CH;	291813	A 61 K 39/395	SMITHKLINE BEECHAM CORPORATION, Philadelphia, PA, US;	291921	B 65 D 25/54
ORTHO PHARMACEUTICAL CORPORATION, Raritan, NJ, US;	291803	A 61 K 38/00	SOCIÉTÉ DES PRODUITS NESTLÉ S.A., Vevey, CH;	291912	A 23 P 1/04
OTTOSSON Alf, Huddinge, SE;	291918	F 24 D 17/00	SOLLAC, Puteaux, FR;	291913	C 21 D 8/04
PAL INTERNATIONAL A.S., Praha, CZ;	291957	B 60 S 1/06	Solvay Fluor und Derivate GmbH, Hannover, DE;	291829	B 23 K 35/363
Parke, Davis & Company, Morris Plains, NJ, US;	291856	C 07 D 309/32	STABILPLASTIK, S. R. O., Praha, CZ;	291890	B 09 B 3/00
PERMANOVA LASERSYSTEM AB, Östersund, SE;	291894	G 02 B 6/42	TAJMAC-ZPS, A.S., Zlín, CZ;	291841	B 23 O 5/12
Pfizer INC., New York, NY, US;	291905	C 07 D 209/52	TATRA, A.S., Kopřivnice, CZ;	291885	F 16 D 51/00
PHARMACIA UPJOHN COMPANY, Kalamazoo, MI, US;	291847	C 07 D 413/10	TENCEL LIMITED, Derby, GB;	291981	D 06 M 13/41
PHARMACIA & UPJOHN COMPANY, Kalamazoo, MI, US;	291853	C 07 D 309/38	TETRA LAVAL HOLDINGS & FINANCE S. A., Pully, CH;	291942	F 04 B 17/03
PHARMACIA & UPJOHN COMPANY, Kalamazoo, MI, US;	291945	A 61 K 38/05	THE DOW CHEMICAL COMPANY, Midland, MI, US;	291902	C 07 C 17/10
POLYPHALT INC., Willowdale, CA;	291962	C 08 L 95/00	THE MEAD CORPORATION, Dayton, OH, US;	291923	B 65 D 75/00
PRECIOSA, A.S., Jablonec n.N., CZ;	291958	B 24 B 7/20	THE MEAD CORPORATION, Dayton, OH, US;	291836	B 65 D 75/00
RAUTARUUKKI OYJ, Oulu, FI;	291832	B 23 C 1/20	THE MEAD CORPORATION, Northeast Dayton, OH, US;	291834	B 65 D 65/00
RECTICEL, Brussel, BE;	291978	B 29 C 67/24	THE MEDICAL COLLEGE OF HAMPTON ROADS, Norfolk, VA, US;	291803	A 61 K 38/00
RHODIA-FIBER & RESIN INTERMEDIATES, Courbevoie Cédex, FR;	291840	B 01 D 61/44	THE PROCTER AND GAMBLE COMPANY, Cincinnati, OH, US;	291969	C 08 J 9/00
RHODIA CONSUMER SPECIALTIES LIMITED, West Midlands, GB;	291954	D 06 M 13/44	THE PROCTER & GAMBLE COMPANY, Cincinnati, OH, US;	291871	C 08 F 20/06
RHONE-POULENC AGROCHIMIE, Lyon, FR;	291911	A 01 N 51/00			

THE PROCTER & GAMBLE COMPANY, Cincinnati, OH, US;	291855	C 08 F 2/32
THE PROCTER & GAMBLE COMPANY, Cincinnati, OH, US;	291808	A 61 F 13/49
THE UNIVERSITY OF TORONTO INNOVATIONS FOUNDATION, Toronto, CA;	291962	C 08 L 95/00
TONTARELLI Sergio, Castelfidardo, IT;	291862	B 65 D 6/18
TONTARELLI Sergio, Castelfidardo, IT;	291863	B 65 D 1/24
TOPOL Jan Ing., Církvice u Kutné Hory, CZ;	291934	C 02 F 3/12
TRW FAHRWERKSYSTEME GMBH & CO. KG, Düsseldorf, DE;	291899	F 16 C 33/14
UNILEVER N. V., Rotterdam, NL;	291928	C 08 J 3/00
UNIVATION TECHNOLOGIES LLC, Houston, TX, US;	291970	C 08 F 210/16
UPAT GMBH & CO., Emmendingen, DE;	291845	F 16 B 13/14
UPM-KYMMENE OYJ, Helsinki, FI;	291930	B 65 D 30/14
VÄLINGE ALUMINIUM AB, Viken, SE;	291953	E 04 F 15/14
VALIO OY, Helsinki, FI;	291904	A 61 K 38/01
VANTICO AG, Basel, CH;	291866	B 29 C 41/20
VIATRIS GMBH & CO. KG, Frankfurt am Main, DE;	291941	A 61 K 31/135
VKR HOLDING A/S, Soborg, DK;	291828	E 05 F 11/04
VKR HOLDING A/S, Soborg, DK;	291844	E 04 D 13/02
VOEST-ALPINE INDUSTRIEANLAGENBAU GMBH, Linz, AT;	291900	C 21 C 5/52
VOLKSWAGEN AG, Wolfsburg, DE;	291967	F 16 F 15/14
VONTOR Tomáš, Hradec Králové IV, CZ;	291907	C 07 D 311/08
WACKER-CHEMIE GMBH, München, DE;	291903	C 04 B 35/573
WOLFF WALSRODE AG, Walsrode, DE;	291984	C 08 L 1/18
WYETH, Madison, NJ, US;	291865	C 12 P 17/18
YALE INDUSTRIAL PRODUCTS GMBH, Velbert, DE;	291908	B 66 D 5/14
ZAMBON GROUP S.P.A., Vicenza, IT;	291926	C 07 F 9/44
ZANATTA Luca, Spresiano, IT;	291949	A 43 B 5/04
ZANATTA Marco, Nervesa della Battaglia, IT;	291949	A 43 B 5/04
ZENECA LIMITED, London, GB;	291939	A 01 N 57/20
ZÖLLER-KIPPER GMBH, Mainz, DE;	291937	B 65 F 3/08



## FG1K

## Zapsané užité vzory

V období uzávěrky tohoto čísla Věstníku zapsal Úřad průmyslového vlastnictví tyto užité vzory.

13161	C04B 41/50	13239	E04D 1/18
13162	H03M 1/00	13240	E01C 3/04
13163	B32B 27/36	13241	E04B 5/02
13164	C05D 1/02	13242	A23L 2/00
13165	E02B 3/12	13243	F21L 19/00
13166	B65G 15/10	13244	E04H 6/02
13167	E01C 9/04	13245	E02B 3/10
13168	C07K 17/08	13246	A43B 5/00
13169	E02B 3/12	13247	E06B 9/56
13170	B23D 77/00	13248	F03D 3/00
13171	B23D 77/00	13249	B65G 1/06
13172	B23D 77/00	13250	B64C 31/036
13173	F16F 1/12	13251	E21B 37/08
13174	H02K 5/12	13252	E21D 21/00
13175	F23G 7/00	13253	E04C 3/02
13176	C02F 11/12	13254	E01F 13/12
13177	B62D 33/03	13255	B44C 5/04
13178	A61F 13/15	13256	H01L 29/86
13179	E05B 27/00	13257	E03B 3/03
13180	B32B 1/08	13258	B29C 33/00
13181	E05D 5/10	13259	E05B 27/00
13182	H01J 31/10	13260	A01B 59/04
13183	B60R 25/06	13261	H01M 2/04
13184	B64D 25/08	13262	B65G 47/19
13185	B65B 43/12	13263	A45D 29/04
13186	B60N 3/10	13264	B23K 11/31
13187	A01K 97/26	13265	B09B 3/00
13188	G08B 15/02	13266	H02G 1/02
13189	B62M 3/00	13267	B22C 1/16
13190	C02F 3/30	13268	G09F 3/08
13191	G06F 17/30	13269	B65H 65/00
13192	C10L 5/00	13270	B65G 43/08
13193	A45D 29/04	13271	B22D 27/06
13194	A21D 2/00	13272	B21J 15/18
13195	F24D 19/00	13273	H02B 1/26
13196	E01C 9/04	13274	F42B 33/06
13197	C09D 9/04	13275	G06F 19/00
13198	E01D 19/06	13276	G07C 1/00
13199	E04C 5/10	13277	D01H 4/12
13200	B44F 1/06		
13201	A47L 23/20		
13202	A43C 15/12		
13203	B65D 1/20		
13204	A63H 27/30		
13205	A41D 13/06		
13206	F28F 9/26		
13207	F16L 37/113		
13208	B60P 3/22		
13209	A61C 5/04		
13210	F16K 11/14		
13211	F15B 20/00		
13212	G09B 1/32		
13213	A61N 5/06		
13214	A47G 19/22		
13215	A01K 85/01		
13216	C23F 11/173		
13217	H04J 13/04		
13218	E04G 21/12		
13219	B65G 13/06		
13220	B65G 23/00		
13221	B65G 47/90		
13222	A61H 33/00		
13223	F01L 7/02		
13224	A01G 1/08		
13225	B68G 11/02		
13226	F21S 2/00		
13227	E06B 5/00		
13228	B02C 1/14		
13229	B27L 7/04		
13230	G01K 1/14		
13231	G06F 13/00		
13232	F24D 15/00		
13233	H02K 23/04		
13234	G06F 19/00		
13235	A46B 5/00		
13236	A24B 15/00		
13237	B23K 1/08		
13238	E21D 23/08		

- 7 (51) **A 01 B 59/04, A 01 B 69/00, A 01 B 63/14**  
 (11) 13260  
 (21) **2003-14110**  
 (22) 01.04.2003  
 (47) 28.04.2003  
 (73) PŘIBYLA Jan, Moravský Žižkov, CZ;  
 (72) Přibyla Jan, Moravský Žižkov, CZ;  
 (54) **Říditelná náprava tažených přívěsů s přidavnými pracovními mechanismy**  
 (74) Dadej Leopold Ing., Na Valtické 6, Břeclav 4, 69141;
- 7 (51) **A 01 G 1/08**  
 (11) 13224  
 (21) **2003-14011**  
 (22) 10.03.2003  
 (47) 22.04.2003  
 (73) KERAMOST, A. S., Most, CZ;  
 (72) Šrettr Jiří, Most-Vteln, CZ;  
 Pecina Karel Ing., Osek, CZ;  
 (54) **Trávníková obruba**  
 (74) Vaněk Ladislav Ing., Ortenovo nám. 6, Praha 7, 17000;
- 7 (51) **A 01 K 85/01**  
 (11) 13215  
 (21) **2003-14048**  
 (22) 18.03.2003  
 (47) 14.04.2003  
 (73) ŠELLER Karel, Úhonic, CZ;  
 (72) Šeller Karel, Úhonic, CZ;  
 (54) **Zvuková vláčecí rybářská nástraha**
- 7 (51) **A 01 K 97/26**  
 (11) 13187  
 (21) **2003-13997**  
 (22) 05.03.2003  
 (47) 07.04.2003  
 (73) TVRDEK Jan, Strakonice, CZ;  
 (72) Tvrdek Jan, Strakonice, CZ;  
 (54) **Zařízení pro upínání háčku na ryby při výrobě mušek**  
 (74) Kouba Bartoloměj, Mánesova 1200, Strakonice 1, 38601;
- 7 (51) **A 21 D 2/00, A 21 D 13/00**  
 (11) 13194  
 (21) **2002-13759**  
 (22) 16.12.2002  
 (47) 14.04.2003  
 ČAPEK Jaroslav, Praha, CZ;  
 (73) STUDENÝ Marek, Praha, CZ;  
 (72) Čapek Jaroslav, Praha, CZ;  
 (54) **Pekařský výrobek, zejména rohlík**  
 (74) Studený Oldřich JUDr., Komunardů 36, Praha 7, 17000;
- 7 (51) **A 23 L 2/00, A 23 L 2/52**  
 (11) 13242  
 (21) **2003-13957**  
 (22) 21.02.2003  
 (47) 28.04.2003  
 (73) MACHOVSKÝ Jan, Stěbořice, CZ;  
 STRAKOŠ Miroslav, Ostrava, CZ;  
 (72) Machovský Jan, Stěbořice, CZ;  
 Strakoš Miroslav, Ostrava, CZ;  
 (54) **Mineralizovaný nápoj**  
 (74) Bocek Josef Ing., Dělnická 19/1168, Havířov, 73601;
- 7 (51) **A 24 B 15/00, A 24 D 1/18**  
 (11) 13236  
 (21) **2002-13758**
- (22) 16.12.2002  
 (47) 28.04.2003  
 (73) HERAJT Josef, Nýřany, CZ;  
 (72) Herajt Josef, Nýřany, CZ;  
 (54) **Kuřivo z květů technického konopí**  
 (74) Studený Oldřich JUDr., Komunardů 36, Praha 7, 17000;
- 7 (51) **A 41 D 13/06**  
 (11) 13205  
 (21) **2003-13960**  
 (22) 24.02.2003  
 (47) 14.04.2003  
 (73) DVOŘÁK Jiří, České Budějovice, CZ;  
 (72) Dvořák Jiří, České Budějovice, CZ;  
 (54) **Kolení chránič**  
 (74) Sedlák Jiří Ing., Husova 16, České Budějovice, 37001;
- 7 (51) **A 43 B 5/00, A 43 B 23/00**  
 (11) 13246  
 (21) **2003-13991**  
 (22) 04.03.2003  
 (47) 28.04.2003  
 (73) OCELKA Vojtěch, Zlín, CZ;  
 (72) Ocelka Vojtěch, Zlín, CZ;  
 (54) **Sportovní obuv, zejména k horolezeckým účelům**
- 7 (51) **A 43 C 15/12, A 43 C 15/10, A 43 C 15/02, A 43 C 15/00**  
 (11) 13202  
 (21) **2003-13922**  
 (22) 12.02.2003  
 (47) 14.04.2003  
 (73) ŠIMEČEK Martin, Český Těšín, CZ;  
 (72) Šimeček Martin, Český Těšín, CZ;  
 (54) **Protiskluzová úprava bot**  
 (74) Bocek Josef Ing., Dělnická 19/1168, Havířov, 73601;
- 7 (51) **A 45 D 29/04, A 45 D 29/00, A 61 B 17/54, B 23 D 71/04, B 23 D 71/00**  
 (11) 13193  
 (21) **2002-13720**  
 (22) 03.12.2002  
 (47) 14.04.2003  
 (73) VĚTROVSKÝ Zdeněk, Ostrava, CZ;  
 (72) Větrovský Zdeněk, Ostrava, CZ;  
 (54) **Kosmetický přípravek**
- 7 (51) **A 45 D 29/04, A 45 D 29/00, A 61 B 17/54**  
 (11) 13263  
 (21) **2002-13593**  
 (22) 22.10.2002  
 (47) 05.05.2003  
 (73) VĚTROVSKÝ Zdeněk, Ostrava, CZ;  
 (72) Větrovský Zdeněk, Ostrava, CZ;  
 (54) **Skleněný kosmetický přípravek**
- 7 (51) **A 46 B 5/00**  
 (11) 13235  
 (21) **2002-13701**  
 (22) 26.11.2002  
 (47) 28.04.2003  
 (73) DRAŠNAR Václav, Turnov, CZ;  
 (72) Drašnar Václav, Turnov, CZ;  
 (54) **Kartáček, zejména zubní a pro masáže v ústní dutině**  
 (74) Strnad Václav Ing., Rychtářská 375/31, Liberec 14, 46014;
- 7 (51) **A 47 G 19/22, G 09 F 13/20, C 09 K 11/00**

- (11) 13214  
 (21) **2003-14046**  
 (22) 17.03.2003  
 (47) 14.04.2003  
 (73) LABORATORIES, S. R. O., Brno, CZ;  
 (72) Mareš Petr, Brno, CZ;  
 (54) **Sklenička nebo plastový pohárek, zejména pro společenské podniky s UV osvětlením**
- 7 (51) **A 47 L 23/20, F 26 B 21/00**  
 (11) 13201  
 (21) **2003-13902**  
 (22) 03.02.2003  
 (47) 14.04.2003  
 (73) JAKUBEC Jaromír, Ráječko, CZ;  
 HODAŇ Aleš, Adamov, CZ;  
 JELÍNEK Pavel, Blansko, CZ;  
 (72) Jakubec Jaromír, Ráječko, CZ;  
 Hodaň Aleš, Adamov, CZ;  
 Jelínek Pavel, Blansko, CZ;  
 (54) **Automat na sušení obuvi**  
 (74) Jandová Marie Ing., Nerudova 1095, Kuřim, 66434;
- 7 (51) **A 61 C 5/04**  
 (11) 13209  
 (21) **2003-14015**  
 (22) 11.03.2003  
 (47) 14.04.2003  
 (73) MERGLOVÁ Vlasta Doc. MUDr. CSc., Plzeň, CZ;  
 ŠVÁCHOVÁ Anna MUDr., Ostrov, CZ;  
 ŠVÁCHA Miroslav Ing., Klatovy, CZ;  
 (72) Merglová Vlasta Doc. MUDr. CSc., Plzeň, CZ;  
 Šváchová Anna MUDr., Ostrov, CZ;  
 Švácha Miroslav Ing., Klatovy, CZ;  
 (54) **Napínač s automatickým upnutím matrice**  
 (74) Švácha Miroslav Ing., Sportovní 253/IV., Klatovy, 33901;
- 7 (51) **A 61 F 13/15**  
 (11) 13178  
 (21) **2003-13905**  
 (22) 05.02.2003  
 (47) 07.04.2003  
 (32) 20.12.2002  
 (31) 2002/435625  
 (33) US  
 (73) THE PROCTER & GAMBLE COMPANY, Cincinnati, OH, US;  
 (72) Schnabel Martin, Frankfurt, DE;  
 Janardanan Nair Radhakrishnan, Cincinnati, OH, US;  
 Hsueh Kesyin Fugger, Cincinnati, OH, US;  
 (54) **Absorpční výrobek s barevně pigmentovanou a potišťenou spodní vrstvou**  
 (74) PATENTSERVIS PRAHA a.s., Jivenská 1273, Praha 4, 14000;
- 7 (51) **A 61 H 33/00, A 61 H 9/00**  
 (11) 13222  
 (21) **2003-13936**  
 (22) 17.02.2003  
 (47) 22.04.2003  
 (73) MACHANDER Oldřich, Čeladná, CZ;  
 MACHANDER Jaroslav, Čeladná, CZ;  
 MACHANDER Oldřich, Čeladná, CZ;  
 (72) Machander Oldřich, Čeladná, CZ;  
 Machander Jaroslav, Čeladná, CZ;  
 Machander Oldřich, Čeladná, CZ;  
 (54) **Rehabilitační vana**  
 (74) Bocek Josef Ing., Buriana 4A, Havířov, 73601;
- 7 (51) **A 61 N 5/06**  
 (11) 13213  
 (21) **2003-14038**  
 (22) 14.03.2003  
 (47) 14.04.2003  
 (73) HRUŠA Jiří, Pardubice, CZ;  
 (72) Hruša Jiří, Pardubice, CZ;  
 (54) **Harmonizační prostředek**  
 (74) Brykner Jan, Resslova 741, Hradec Králové, 50002;
- 7 (51) **A 63 H 27/30, A 63 H 27/00, A 63 H 23/00, A 63 H 17/00**  
 (11) 13204  
 (21) **2003-13945**  
 (22) 19.02.2003  
 (47) 14.04.2003  
 (73) POKORNÝ Josef, Praha, CZ;  
 (72) Pokorný Josef, Praha, CZ;  
 (54) **Díl, zejména modelářské stavebnice**  
 (74) Kratochvíl Václav Ing., Radlická 28/663, Praha 5, 15000;
- 7 (51) **B 02 C 1/14**  
 (11) 13228  
 (21) **2003-14043**  
 (22) 17.03.2003  
 (47) 22.04.2003  
 (73) BLAŽEJ Jan, Opava, CZ;  
 MATUŠÍNSKÝ Jiří, Rychvald u Karviné, CZ;  
 BŘUSKA Antonín Ing., Ostrava, CZ;  
 HUBÁČEK Miroslav Ing., Havířov, CZ;  
 (72) Blažej Jan, Opava, CZ;  
 Matušinský Jiří, Rychvald u Karviné, CZ;  
 Břuska Antonín Ing., Ostrava, CZ;  
 Hubáček Miroslav Ing., Havířov, CZ;  
 (54) **Drtič horniny**  
 (74) Bocek Josef Ing., Buriana 4A, Havířov, 73601;
- 7 (51) **B 09 B 3/00, C 04 B 7/28**  
 (11) 13265  
 (21) **2003-13926**  
 (22) 13.02.2003  
 (47) 05.05.2003  
 (73) ŠTĚPÁNEK Robert Ing., Brno, CZ;  
 KLANIC Jan Ing., Brno, CZ;  
 (72) Štěpánek Robert Ing., Brno, CZ;  
 Klanic Jan Ing., Brno, CZ;  
 (54) **Směsné pojivo pro solidifikaci odpadů**  
 (74) Götz Josef Ing. CSc., Charbulova 5, Brno, 61800;
- 7 (51) **B 21 J 15/18**  
 (11) 13272  
 (21) **2003-14006**  
 (22) 06.03.2003  
 (47) 05.05.2003  
 (73) MS NÁŘADÍ S. R. O., Náchod, CZ;  
 (72) Kovář Martin Ing., Náchod, CZ;  
 (54) **Zařízení k ovládní pneumaticko hydraulického nýtovacího nástroje**  
 (74) Reichel Pavel Ing., Lopatecká 14, Praha 4, 14700;
- 7 (51) **B 22 C 1/16**  
 (11) 13267  
 (21) **2003-13935**  
 (22) 17.02.2003  
 (47) 05.05.2003  
 (73) VODNÍ SKLO BRNO, A. S., Brno, CZ;  
 (72) Jelínek Petr prof. Ing. CSc., Ostrava, CZ;  
 Škuta Radim Ing., Havířov, CZ;  
 Dlouhý Jan Ing., Kaznějov, CZ;

- Mikšovský František Ing. CSc., Ostrava, CZ;  
Humpola Josef Ing., Brno, CZ;
- (54) **Pojivo slévárenských formovacích směsí pro výrobu pískových forem a jader**
- (74) Kúhnel Egon, Oblá 56, Brno, 63400;
- 7 (51) **B 22 D 27/06**  
(11) 13271  
(21) **2003-13970**  
(22) 26.02.2003  
(47) 05.05.2003  
(73) KERAUNION, A. S., Dubí, CZ;  
(72) Beran Jaroslav Ing., Dubí, CZ;  
Marhoun Jan, Kutná Hora, CZ;  
Gajarský Jiří, Soběchleby, CZ;  
Vopěnka Jiří, Kutná Hora, CZ;
- (54) **Exotermický zásyp**
- (74) Smrčková Marie ing., Velflíkova 8, Praha 6, 16000;
- 7 (51) **B 23 D 77/00**  
(11) 13170  
(21) **2003-13874**  
(22) 27.01.2003  
(47) 07.04.2003  
(73) HAM-FINAL, S. R. O., Brno, CZ;  
(72) Fiala Stanislav, Brno, CZ;  
Dvořáček Jaroslav Ing., Brno, CZ;
- (54) **Výstružník s centrálním chlazením**
- 7 (51) **B 23 D 77/00**  
(11) 13171  
(21) **2003-13875**  
(22) 27.01.2003  
(47) 07.04.2003  
(73) HAM-FINAL, S. R. O., Brno, CZ;  
(72) Fiala Stanislav, Brno, CZ;  
Dvořáček Jaroslav Ing., Brno, CZ;
- (54) **Nástroj pro vystružování děr, zejména malých průměrů**
- 7 (51) **B 23 D 77/00**  
(11) 13172  
(21) **2003-13876**  
(22) 27.01.2003  
(47) 07.04.2003  
(73) HAM-FINAL, S. R. O., Brno, CZ;  
(72) Fiala Stanislav, Brno, CZ;  
Dvořáček Jaroslav Ing., Brno, CZ;
- (54) **Výstružník pro dokončování přesných děr, zejména malých průměrů**
- 7 (51) **B 23 K 1/08, B 23 K 3/06, H 05 K 3/34**  
(11) 13237  
(21) **2003-13858**  
(22) 21.01.2003  
(47) 28.04.2003  
(73) AIR PRODUCTS SPOL. S R.O., Děčín, CZ;  
(72) Moravec Stanislav Ing., Verměřovice, CZ;  
Valenta Miloš, Chuděřice, CZ;
- (54) **Zařízení pro inertní ochranu při pájení**
- (74) Majetič Josef, Na výsluní 845, Lanškroun, 56301;
- 7 (51) **B 23 K 11/31**  
(11) 13264  
(21) **2002-13751**  
(22) 13.12.2002  
(47) 05.05.2003  
(73) KOPS Ondřej, Skuhrov nad Bělou, CZ;  
(72) Kops Ondřej, Skuhrov nad Bělou, CZ;
- (54) **Svařovací špička**
- (74) Baumová Radmila Ing., Nádražní 29, Žďár nad Sázavou, 59101;
- 7 (51) **B 27 L 7/04, B 27 L 7/02, B 27 L 7/00**  
(11) 13229  
(21) **2003-14052**  
(22) 19.03.2003  
(47) 22.04.2003  
(73) PELLAR Ivan Ing., Brno, CZ;  
(72) Pellar Ivan Ing., Brno, CZ;
- (54) **Zařízení pro štípání dřevěných špalků**
- (74) Markes Libor Ing., Grohova 54, Brno, 60200;
- 7 (51) **B 29 C 33/00, B 29 C 37/00, G 02 B 5/32**  
(11) 13258  
(21) **2003-14079**  
(22) 27.03.2003  
(47) 28.04.2003  
(73) HELLA AUTOTECHNIK, S. R. O., Mohelnice, CZ;  
(72) Vejbor Petr RNDr. CSc., Olomouc, CZ;
- (54) **Forma pro vytváření prvků optické ochrany povrchů výrobků z netransparentních materiálů, zejména plastových dílů světlotmetů a automobilových svítlen**
- (74) Soukup Petr ing., Švédská 3, Olomouc, 77200;
- 7 (51) **B 32 B 1/08, B 32 B 29/06**  
(11) 13180  
(21) **2003-13933**  
(22) 17.02.2003  
(47) 07.04.2003  
(73) ORPA, A. S., Lanškroun, CZ;  
(72) Tomeš Oldřich Mgr., Vysoké Mýto, CZ;  
Vališová Květa Ing., Lanškroun, CZ;
- (54) **Spirálovitě vinutá slabostěnná trubice z papíru**
- (74) Majetič Josef, Na výsluní 845, Lanškroun, 56301;
- 7 (51) **B 32 B 27/36, A 47 K 1/00, A 47 K 3/00**  
(11) 13163  
(21) **2002-13749**  
(22) 12.12.2002  
(47) 07.04.2003  
(73) COMFORT LINE S.R.O., Karviná, CZ;  
(72) Figura Jaroslav, Karviná, CZ;
- (54) **Perleťová sanitární technika a doplňky**
- (74) Bocek Josef Ing., E. F. Buriana 4a, Havířov, 73601;
- 7 (51) **B 44 C 5/04, B 44 C 1/18, E 04 F 13/00**  
(11) 13255  
(21) **2003-14069**  
(22) 25.03.2003  
(47) 28.04.2003  
(73) REIMITZOVÁ Ivana, Otrokovice, CZ;  
(72) Reimitzová Ivana, Otrokovice, CZ;
- (54) **Dekorační interiérový výrobek**
- (74) Görig Jan Ing., Třída T. Bati 299, Zlín, 76422;
- 7 (51) **B 44 F 1/06, B 44 C 1/18**  
(11) 13200  
(21) **2003-13871**  
(22) 23.01.2003  
(47) 14.04.2003  
(73) SLIVA Viktor, Brno, CZ;  
(72) Sliva Viktor, Brno, CZ;
- (54) **Obrazová skládačka typu puzzle a transportní pomůcka pro přenos a umístění skládačky na místo určení**
- (74) Musil Dobroslav Ing., Cejl 38, Brno, 60200;
- 7 (51) **B 60 N 3/10**  
(11) 13186  
(21) **2003-13985**

- (22) 03.03.2003  
 (47) 07.04.2003  
 (73) PEŠEK František, Slatiňany, CZ;  
 (72) Pešek František, Slatiňany, CZ;  
 (54) **Chladnička, především pro vozidla**  
 (74) Walter Jiří Ing., Počernická 54, Praha 10, 10800;
- 7 (51) **B 60 P 3/22**  
 (11) 13208  
 (21) **2003-14010**  
 (22) 07.03.2003  
 (47) 14.04.2003  
 (32) 09.08.2002  
 (31) 2002/231  
 (33) SK  
 (73) MONTSERVIS, S. R. O., Žilina, SK;  
 (72) Person Vladimír Ing., Žilina, SK;  
 Baďura Ján Ing., Žilina, SK;
- (54) **Nesnímatelná cisternová nástavba na podvozku T 815**  
 (74) Michálek Zdeněk Ing., 28. října 150, Ostrava, 70200;
- 7 (51) **B 60 R 25/06**  
 (11) 13183  
 (21) **2003-13956**  
 (22) 21.02.2003  
 (47) 07.04.2003  
 (73) I. KASPO - ORCAR A. S., Ostrava, CZ;  
 (72) Lalík Radomír, Ostrava, CZ;  
 (54) **Uzamykací zařízení řadicí páky motorového vozidla**  
 (74) Kouřil Jiří Ing., Kořenského 31, Ostrava 3, 70300;
- 7 (51) **B 62 D 33/03**  
 (11) 13177  
 (21) **2003-13903**  
 (22) 03.02.2003  
 (47) 07.04.2003  
 (73) NARIMEX PRAHA SPOL. S R. O., Praha, CZ;  
 (72) Svoboda Cyril, Praha, CZ;  
 (54) **Horní úchyt stěny pro oddělení užitkového prostoru v automobilu od prostoru posádky**  
 (74) Chlustina Jiří Ing., Jana Masaryka 43-47, Praha 2, 12000;
- 7 (51) **B 62 M 3/00**  
 (11) 13189  
 (21) **2003-14001**  
 (22) 06.03.2003  
 (47) 07.04.2003  
 (73) ŽÁK Karel, Moravská Třebová, CZ;  
 (72) Žák Karel, Moravská Třebová, CZ;  
 (54) **Zařízení k prodloužení vzdálenosti pedálu jízdního kola**
- 7 (51) **B 64 C 31/036**  
 (11) 13250  
 (21) **2003-14033**  
 (22) 14.03.2003  
 (47) 28.04.2003  
 (73) BIEN Jiří Ing., Jičín, CZ;  
 (72) Bien Jiří Ing., Jičín, CZ;  
 (54) **Závěs sedačky motorového padákového kluzáku**  
 (74) Nedomlelová Margita Dipl. Ing., Štrauchova 932, Jičín, 50601;
- 7 (51) **B 64 D 25/08**  
 (11) 13184  
 (21) **2003-13966**  
 (22) 25.02.2003  
 (47) 07.04.2003
- (73) ŠVEC Jiří, Praha, CZ;  
 (72) Švec Jiří, Praha, CZ;  
 (54) **Trenažér nouzového opuštění soudobého vojenského letounu**  
 (74) Novotný Jaroslav Ing., Římská 45, Praha 2, 12000;
- 7 (51) **B 65 B 43/12, B 65 B 43/20, B 65 B 43/52, B 65 B 43/42**  
 (11) 13185  
 (21) **2003-13973**  
 (22) 26.02.2003  
 (47) 07.04.2003  
 (73) SELLIER & BELLOT, STROJE S. R. O., Vlašim, CZ;  
 (72) Jenšík Petr Ing., Mířetice, CZ;  
 (54) **Lineární zásobník prázdných obalů**
- 7 (51) **B 65 D 1/20**  
 (11) 13203  
 (21) **2003-13923**  
 (22) 12.02.2003  
 (47) 14.04.2003  
 (73) LAMOŠ Jiří, Edlitz, AT;  
 GÖCKERT Peter, Aspang, AT;  
 (72) Lamoš Jiří, Edlitz, AT;  
 Göckert Peter, Aspang, AT;  
 (54) **Nápojová plechovka s hrdlem**  
 (74) Fischer Michael Ing., Na Hrobci 5, Praha 2, 12800;
- 7 (51) **B 65 G 1/06**  
 (11) 13249  
 (21) **2003-14025**  
 (22) 13.03.2003  
 (47) 28.04.2003  
 (73) OKD, DOPRAVA, A. S., Ostrava, CZ;  
 (72) Čech Juraj Ing., Ostrava, CZ;  
 Studzinsky Jiří Ing., Ostrava, CZ;  
 Daněk Tomáš Ing., Ostrava, CZ;  
 (54) **Manipulační zařízení**  
 (74) Šimiček Adolf, Zřídelní 155, Ostrava - Lhotka, 72528;
- 7 (51) **B 65 G 13/06, B 65 G 13/11**  
 (11) 13219  
 (21) **2003-13900**  
 (22) 03.02.2003  
 (47) 22.04.2003  
 (73) MORAVSKOSLEZSKÁ PRŮMYSLOVÁ OBCHODNÍ KANCELÁŘ, S.R.O., Ostrava, CZ;  
 (72) Budirský Stanislav Doc. Ing. DrSc., Hrabyně - Josefovce, CZ;  
 Šamárek Jan Ing., Litultovice, CZ;  
 (54) **Univerzální válečková stolička**  
 (74) Bocek Josef Ing., E. F. Buriana 4a, Havířov, 73601;
- 7 (51) **B 65 G 15/10, B 65 G 15/12, B 65 G 15/50**  
 (11) 13166  
 (21) **2003-13824**  
 (22) 03.01.2003  
 (47) 07.04.2003  
 (73) MEDIAPRINT & KAPA PRESSEGROSSO, SPOL. S R.O., Praha, CZ;  
 (72) Králíč Jaroslav, Vysoká nad Labem, CZ;  
 (54) **Nekončitý pásový dopravník**  
 (74) Fischer Michael Ing., Na Hrobci 5, Praha 2, 12800;
- 7 (51) **B 65 G 23/00**  
 (11) 13220  
 (21) **2003-13901**  
 (22) 03.02.2003  
 (47) 22.04.2003  
 (73) MORAVSKOSLEZSKÁ PRŮMYSLOVÁ OBCHODNÍ KANCELÁŘ, S.R.O., Ostrava, CZ;

- (72) Budirský Stanislav Doc. Ing. DrSc., Hrabyně - Josefovice, CZ;  
Šamárek Jan Ing., Litultovice, CZ;
- (54) **Poháněcí stanice pásového dopravníku s přímým kotvením a s kotvicím rámem**
- (74) Bocek Josef Ing., E. F. Buriana 4a, Havířov, 73601;
- 7 (51) **B 65 G 43/08, G 05 D 13/66**  
(11) 13270  
(21) **2003-13965**  
(22) 25.02.2003  
(47) 05.05.2003  
(73) TESPO ENGINEERING S. R. O., Brno, CZ;  
(72) Horák Zdeněk, Brno, CZ;  
Mitáš Jiří, Polička, CZ;
- (54) **Regulace rychlosti dopravního řetězu vynašeče škváry v závislosti na velikosti vrstvy přepravované škváry**
- 7 (51) **B 65 G 47/19**  
(11) 13262  
(21) **2002-12735**  
(22) 16.01.2002  
(47) 05.05.2003  
(32) 17.01.2001  
(31) 2001/20100783  
(33) DE  
(73) KARL HAMACHER GMBH, Bochum, DE;  
(72) Wegmann Falk, Hattingen, DE;  
Lindner Detlef, Gladbeck, DE;
- (54) **Zařízení pro dávkování a dopravu sypkých materiálů**
- (74) Čermák Karel Dr., Národní třída 32, Praha 1, 11000;
- 7 (51) **B 65 G 47/90**  
(11) 13221  
(21) **2003-13918**  
(22) 07.02.2003  
(47) 22.04.2003  
(32) 21.01.2002  
(31) 2002/20202926  
(33) DE  
(73) DEUTSCHE POST AG, Bonn, DE;  
(72) Franck Hermann, Bremen, DE;
- (54) **Zařízení na nakládání a vykládání transportních nádob**
- (74) PATENTSERVIS PRAHA a.s., Jivenská 1273, Praha 4, 14000;
- 7 (51) **B 65 H 65/00**  
(11) 13269  
(21) **2003-13958**  
(22) 24.02.2003  
(47) 05.05.2003  
(73) SAURER CZECH A. S., Červený Kostelec, CZ;  
(72) Buryšek František Ing., Ústí nad Orlicí, CZ;
- (54) **Cívkový talířek**
- (74) Holas Antonín Ing., Křížová 4, Brno, 60300;
- 7 (51) **B 68 G 11/02**  
(11) 13225  
(21) **2003-14028**  
(22) 13.03.2003  
(47) 22.04.2003  
(73) JAROSLAV SOUMAR MANMAT, Police nad Metují, CZ;  
(72) Soumar Jaroslav, Police nad Metují, CZ;
- (54) **Poduška**
- (74) Škoda Milan Ing., Nahořanská 308, Nové Město nad Metují, 54901;
- 7 (51) **C 02 F 3/30, E 03 F 5/14**  
(11) 13190  
(21) **2003-14002**  
(22) 06.03.2003  
(47) 07.04.2003  
(73) KREIDL Josef Mgr., Sudoměřice u Bechyně, CZ;  
(72) Kreidl Josef Mgr., Sudoměřice u Bechyně, CZ;
- (54) **Komplexní domovní čistírna odpadních vod**
- (74) Koňák Antonín, Karla Čapka 808, Milevsko, 39901;
- 7 (51) **C 02 F 11/12**  
(11) 13176  
(21) **2003-13898**  
(22) 31.01.2003  
(47) 07.04.2003  
(73) PAVEL HABADA - OPTIAS, Jablonec nad Nisou, CZ;  
REALSTAV MB, SPOL. S.R.O., Mladá Boleslav, CZ;
- (72) Habada Pavel, Jablonec nad Nisou, CZ;  
Sedláček Václav, Mladá Boleslav, CZ;
- (54) **Směs se zlepšenou sedimentací a zařízením pro její přípravu**
- (74) Walter Jiří Ing., Počernická 54, Praha 10, 10800;
- 7 (51) **C 04 B 41/50, C 04 B 41/52**  
(11) 13161  
(21) **2002-13017**  
(22) 20.07.2001  
(47) 07.04.2003  
(73) MORAMIS HOLDING, A.S., Moravská Ostrava, CZ;  
(72) Aškenazy Alexandr Ing., Moravská Ostrava, CZ;
- (54) **Hydroizolační hmota**
- (74) Šimíček Adolf, Zřídelná 155, Ostrava - Lhotka, 72528;
- 7 (51) **C 05 D 1/02, C 05 C 13/00**  
(11) 13164  
(21) **2002-13765**  
(22) 18.12.2002  
(47) 07.04.2003  
(73) KLOFÁČ Petr Ing., Brtnice, CZ;  
ŠPELDA Josef Ing., Moravský Žižkov, CZ;
- (72) Klofáč Petr Ing., Brtnice, CZ;  
Špelda Josef Ing., Moravský Žižkov, CZ;
- (54) **Koncentrované hnojivo na bázi elementární síry**
- (74) Gheorghiu Mihnea Ing. CSc., Zdráhalova 18, Brno, 61300;
- 7 (51) **C 07 K 17/08, A 61 K 39/44**  
(11) 13168  
(21) **2003-13854**  
(22) 17.01.2003  
(47) 07.04.2003  
(73) ÚSTAV ORGANICKÉ CHEMIE A BIOCHEMIE AV ČR, Praha, CZ;
- (72) Hlaváček Jan RNDr. CSc., Praha, CZ;  
Niederhafner Petr Ing., Bechyně, CZ;  
Šebestík Jaroslav Ing., Ostrava, CZ;
- (54) **Chemicky definované nosiče syntetických antigenů**
- (74) Patentové a licenční služby SŠ AV ČR, Politických vězňů 7, Praha, 11000;
- 7 (51) **C 09 D 9/04, C 09 D 5/20**  
(11) 13197  
(21) **2003-13844**  
(22) 15.01.2003  
(47) 14.04.2003  
(73) ŠTĚPÁN, S.R.O., Praha, CZ;  
(72) Štěpán Jan, Praha, CZ;
- (54) **Ochranná kompozice pro ochranu vápenných nátěrů fasád budov před nástřiky graffiti**

- (74) Sedlák Jiří Ing., Husova 16, České Budějovice, 37001;
- 7 (51) **C 10 L 5/00**  
 (11) 13192  
 (21) **2002-13717**  
 (22) 03.12.2002  
 (47) 14.04.2003  
 (73) OZO OSTRAVA S.R.O., Ostrava, CZ;  
 (72) Bielan Petr Ing., Bohumín, CZ;  
 (54) **Náhradní palivo pro cementárny**  
 (74) Rylková Iva Ing., Polská 1525, Ostrava - Poruba, 70800;
- 7 (51) **C 23 F 11/173, C 03 C 17/36**  
 (11) 13216  
 (21) **2002-12763**  
 (22) 25.01.2002  
 (47) 22.04.2003  
 (73) ORNELA A.S., Zásada, CZ;  
 (72) Kadečka Luděk Ing., Zásada, CZ;  
 Kobr Rudolf, Jablonec nad Nisou, CZ;  
 Krupka Petr, Zásada, CZ;  
 Trojan Václav Ing., Praha, CZ;  
 Zahradník Lubomír Dr. Ing., Praha, CZ;  
 Faltýnková Alena Ing., Praha, CZ;  
 (54) **Protikoroziní prostředek pro ochranu kovových povlaků na skle**
- 7 (51) **D 01 H 4/12**  
 (11) 13277  
 (21) **2002-13240**  
 (22) 20.06.2002  
 (47) 05.05.2003  
 (73) RIETER CZ A.S., Ústí nad Orlicí, CZ;  
 (72) Kříž František Ing. CSc., Brno, CZ;  
 Manhalter Pavel Ing. CSc., Brno, CZ;  
 Pavlík Jiří, Velká Bíteš, CZ;  
 Sloupenský Jiří Ing. CSc., Ústí nad Orlicí, CZ;  
 Mládek Miloš Ing., Ústí nad Orlicí, CZ;  
 (54) **Vysokootáčkové ložisko**  
 (74) Musil Dobroslav Ing., Cejl 38, Brno, 60200;
- 7 (51) **E 01 C 3/04**  
 (11) 13240  
 (21) **2003-13925**  
 (22) 13.02.2003  
 (47) 28.04.2003  
 (73) ŠTĚPÁNEK Robert Ing., Brno, CZ;  
 KLANIC Jan Ing., Brno, CZ;  
 (72) Štěpánek Robert Ing., Brno, CZ;  
 Klanic Jan Ing., Brno, CZ;  
 (54) **Pojivová směs z fluidních popílků pro zlepšování a stabilizace zemin a kameniva**  
 (74) Götz Josef Ing. CSc., Charbulova 5, Brno, 61800;
- 7 (51) **E 01 C 9/04, E 01 C 9/06**  
 (11) 13167  
 (21) **2003-13839**  
 (22) 14.01.2003  
 (47) 07.04.2003  
 (73) SEDLÁČEK Martin ing., Adamov, CZ;  
 SEDLÁČEK Jaroslav, Adamov, CZ;  
 (72) Sedláček Martin ing., Adamov, CZ;  
 Sedláček Jaroslav, Adamov, CZ;  
 (54) **Základňová deska**  
 (74) Voda Karel, Bolzanova 13, Brno, 61800;
- 7 (51) **E 01 C 9/04**  
 (11) 13196  
 (21) **2003-13840**  
 (22) 14.01.2003
- (47) 14.04.2003  
 (73) SEDLÁČEK Martin ing., Adamov, CZ;  
 SEDLÁČEK Jaroslav, Adamov, CZ;  
 (72) Sedláček Martin ing., Adamov, CZ;  
 Sedláček Jaroslav, Adamov, CZ;  
 (54) **Základňová deska**  
 (74) Voda Karel, Bolzanova 13, Brno, 61800;
- 7 (51) **E 01 D 19/06**  
 (11) 13198  
 (21) **2003-13853**  
 (22) 17.01.2003  
 (47) 14.04.2003  
 (73) AV BREX V.O.S., Liberec, CZ;  
 (72) Koch Zdeněk Ing., Liberec, CZ;  
 (54) **Elastický mostní závěr**  
 (74) Chlustina Jiří Ing., Jana Masaryka 43-47, Praha 2, 12000;
- 7 (51) **E 01 F 13/12**  
 (11) 13254  
 (21) **2003-14061**  
 (22) 21.03.2003  
 (47) 28.04.2003  
 (73) PUDA Jan, Šternberk, CZ;  
 (72) Puda Jan, Šternberk, CZ;  
 (54) **Zastavovací prostředek**  
 (74) Soukup Petr ing., Švédská 3, Olomouc, 77200;
- 7 (51) **E 02 B 3/10, E 02 B 3/12**  
 (11) 13245  
 (21) **2003-13984**  
 (22) 03.03.2003  
 (47) 28.04.2003  
 (73) EHRlich Jiří Ing., Praha, CZ;  
 (72) Ehrlich Jiří Ing., Praha, CZ;  
 (54) **Prvek pro stavění hrází**  
 (74) Loskotová Jarmila Ing., K Závětínám 727, Praha 5, 15500;
- 7 (51) **E 02 B 3/12, E 02 B 3/10, E 02 B 3/04**  
 (11) 13165  
 (21) **2002-13813**  
 (22) 30.12.2002  
 (47) 07.04.2003  
 (73) DRAŠAR Jaroslav, Praha, CZ;  
 (72) Drašar Jaroslav, Praha, CZ;  
 (54) **Zařízení na ochranu před povodní**
- 7 (51) **E 02 B 3/12, E 02 B 3/04, E 02 B 3/06, E 02 B 3/10**  
 (11) 13169  
 (21) **2003-13864**  
 (22) 21.01.2003  
 (47) 07.04.2003  
 (73) SPD-KOVO, S. R. O., Plzeň, CZ;  
 (72) Andrýsek Petr Ing., Plzeň, CZ;  
 (54) **Uložení povodňové zábrany v terénu**  
 (74) Langrová Irena, Skrétova 48, Plzeň, 30122;
- 7 (51) **E 03 B 3/03, E 03 B 3/00**  
 (11) 13257  
 (21) **2003-14074**  
 (22) 25.03.2003  
 (47) 28.04.2003  
 (73) KMENT Fedor, Praha, CZ;  
 (72) Kment Fedor, Praha, CZ;  
 (54) **Jímač dešťové vody**
- 7 (51) **E 04 B 5/02, E 04 B 5/08, E 04 C 3/20**  
 (11) 13241  
 (21) **2003-13953**

- (22) 20.02.2003  
 (47) 28.04.2003  
 (73) MÜNCH Marcel Ing., Klášterec nad Ohří, CZ;  
 (72) Münch Marcel Ing., Klášterec nad Ohří, CZ;  
 (54) **Stropní keramický panel**  
 (74) Zábrš Aleš JUDr., Na Beránce 2, Praha 6, 16000;
- 7 (51) **E 04 C 3/02, E 04 C 3/07, E 04 C 3/06, E 04 C 3/14**  
 (11) 13253  
 (21) **2003-14051**  
 (22) 18.03.2003  
 (47) 28.04.2003  
 (73) ROJÍK Václav prof. Ing. DrSc., Praha, CZ;  
 (72) Rojik Václav prof. Ing. DrSc., Praha, CZ;  
 (54) **Stropní nosník**  
 (74) Toningarová Daniela, Kamenická 3, Praha 7, 17000;
- 7 (51) **E 04 C 5/10, E 04 C 5/08**  
 (11) 13199  
 (21) **2003-13859**  
 (22) 21.01.2003  
 (47) 14.04.2003  
 (73) NAPKO SPOL. S R. O., Olomouc, CZ;  
 (72) Kořenek Miroslav Ing., Olomouc, CZ;  
 Kořenek Marek Ing., Olomouc, CZ;  
 (54) **Uložení předpínacích kabelů stavebních konstrukcí v deviátoru**  
 (74) Soukup Petr ing., Švédská 3, Olomouc, 77200;
- 7 (51) **E 04 D 1/18**  
 (11) 13239  
 (21) **2003-13892**  
 (22) 30.01.2003  
 (47) 28.04.2003  
 (73) ZMUDA Stanislav, Praha, CZ;  
 (72) Zmuda Stanislav, Praha, CZ;  
 (54) **Lehká střešní krytina**  
 (74) Müller Václav, Filipova 2016, Praha 4, 14800;
- 7 (51) **E 04 G 21/12, E 01 D 21/00**  
 (11) 13218  
 (21) **2003-13891**  
 (22) 30.01.2003  
 (47) 22.04.2003  
 (73) NAPKO SPOL. S R. O., Olomouc, CZ;  
 (72) Kořenek Miroslav Ing., Olomouc, CZ;  
 Kořenek Marek Ing., Olomouc, CZ;  
 (54) **Souprava pro navlékání dlouhých předpínacích kabelů, zejména mostních konstrukcí**  
 (74) Soukup Petr ing., Švédská 3, Olomouc, 77200;
- 7 (51) **E 04 H 6/02**  
 (11) 13244  
 (21) **2003-13982**  
 (22) 28.02.2003  
 (47) 28.04.2003  
 (73) KREJČÍK Vladimír, Praha, CZ;  
 (72) Krejčík Vladimír, Praha, CZ;  
 (54) **Garáž**  
 (74) Reichel Pavel Ing., Lopatecká 14, Praha 4, 14700;
- 7 (51) **E 05 B 27/00, E 05 B 27/06, E 05 B 27/04**  
 (11) 13179  
 (21) **2003-13932**  
 (22) 17.02.2003  
 (47) 07.04.2003  
 (73) SALINGER Petr, Prostějov, CZ;  
 (72) Salinger Petr, Prostějov, CZ;  
 (54) **Zámková vložka**  
 (74) Soukup Petr ing., Švédská 3, Olomouc, 77200;
- 7 (51) **E 05 B 27/00**  
 (11) 13259  
 (21) **2003-14081**  
 (22) 27.03.2003  
 (47) 28.04.2003  
 (73) AMBROŽ Petr, Velké Meziříčí, CZ;  
 (72) Matušek Oldřich Ing., Praha, CZ;  
 (54) **Válcový zámek s plochým klíčem**  
 (74) Holas Antonín Ing., Křížová 4, Brno, 60300;
- 7 (51) **E 05 D 5/10, E 05 D 3/00, E 05 D 5/00, E 05 D 7/00**  
 (11) 13181  
 (21) **2003-13940**  
 (22) 17.02.2003  
 (47) 07.04.2003  
 (73) FORIS S. R. O., Praha, CZ;  
 (72) Fietko Tomáš ing., Praha, CZ;  
 (54) **Spojovací prostředek pro spojení panelu sekce garážových vrat se součástí určenou k uchycení**  
 (74) Hakr Eduard Ing., Přístavní 24, Praha 7, 17000;
- 7 (51) **E 06 B 5/00, E 06 B 5/10, E 06 B 7/00, E 06 B 7/16**  
 (11) 13227  
 (21) **2003-14036**  
 (22) 14.03.2003  
 (47) 22.04.2003  
 (73) NAVRÁTIL Petr, Osík, CZ;  
 STRÍTEŽSKÝ Jan, Svratouch, CZ;  
 (72) Navrátil Petr, Osík, CZ;  
 Střítežský Jan, Svratouch, CZ;  
 (54) **Zařízení pro utěsnění oken a dveří**  
 (74) Brykner Jan, Resslova 741, Hradec Králové, 50002;
- 7 (51) **E 06 B 9/56, E 06 B 9/40, E 06 B 9/42**  
 (11) 13247  
 (21) **2003-14003**  
 (22) 06.03.2003  
 (47) 28.04.2003  
 (73) KLEMENT Květoslav, Brno, CZ;  
 (72) Klement Květoslav, Brno, CZ;  
 (54) **Zařízení pro navijení rolety**  
 (74) Holasová Hana Ing. Mgr., Křížová 4, Brno, 60300;
- 7 (51) **E 21 B 37/08, E 21 B 37/00**  
 (11) 13251  
 (21) **2003-14039**  
 (22) 14.03.2003  
 (47) 28.04.2003  
 (73) MEDEK Jaromír Ing., Brno, CZ;  
 (72) Medek Jaromír Ing., Brno, CZ;  
 (54) **Filtrační zařízení, zejména pro vrty a studny**  
 (74) Holas Antonín Ing., Křížová 4, Brno, 60300;
- 7 (51) **E 21 D 21/00**  
 (11) 13252  
 (21) **2003-14050**  
 (22) 18.03.2003  
 (47) 28.04.2003  
 (73) ZAWISLÁK Julius Ing. Bc., Opava, CZ;  
 (72) Zawislák Julius Ing. Bc., Opava, CZ;  
 (54) **Zařízení pro kotvení**  
 (74) Janík Zdeněk Ing., Bulharská 1418, Ostrava-Poruba, 70800;
- 7 (51) **E 21 D 23/08, E 21 D 23/10, E 21 D 23/00**  
 (11) 13238  
 (21) **2003-13870**  
 (22) 23.01.2003  
 (47) 28.04.2003  
 (73) SMP CONSTRUCTION, A. S., Praha, CZ;  
 (72) Dahinter Karel Ing. CSc., Praha, CZ;



- Kauer Milan, Praha, CZ;  
Švarc Václav, Klecany, CZ;  
Brnušák Antonín Ing., Plzeň, CZ;
- (54) **Vůz pro ukládání betonářské výztuže ostění podzemních prostor**
- 7 (51) **F 01 L 7/02**  
(11) 13223  
(21) **2003-13992**  
(22) 08.12.2000  
(47) 22.04.2003  
(73) OPLT František, Mladá Boleslav, CZ;  
(72) Oplť František, Mladá Boleslav, CZ;
- (54) **Sací nebo výfukový rotační ventil spalovacího motoru**
- (74) Strnad Václav Ing., Rychtářská 375/31, Liberec 14, 46014;
- 7 (51) **F 03 D 3/00**  
(11) 13248  
(21) **2003-14017**  
(22) 11.03.2003  
(47) 28.04.2003  
(73) ZEMAN Václav, Plzeň, CZ;  
ZEMAN Miroslav, Plzeň, CZ;  
(72) Zeman Václav, Plzeň, CZ;  
Zeman Miroslav, Plzeň, CZ;
- (54) **Zařízení na využití energie větru**
- 7 (51) **F 15 B 20/00, F 15 B 21/02, F 15 B 21/00, B 64 D 25/10**  
(11) 13211  
(21) **2003-14029**  
(22) 13.03.2003  
(47) 14.04.2003  
(73) BEZÁNYI Valerián Ing., Klecany, CZ;  
(72) Bezányi Valerián Ing., Klecany, CZ;
- (54) **Zařízení na generování definovaných hodnot lineárních rychlostí a zrychlení**
- (74) Novotný Jaroslav Ing., Římská 45, Praha 2, 12000;
- 7 (51) **F 16 F 1/12**  
(11) 13173  
(21) **2003-13883**  
(22) 28.01.2003  
(47) 07.04.2003  
(73) MIVA, VÝROBNÍ DRUŽSTVO, Vacov-Miřetice, CZ;  
(72) Záhorský Jan, Čestice, CZ;
- (54) **Pružina**
- 7 (51) **F 16 K 11/14, F 16 K 11/20**  
(11) 13210  
(21) **2003-14026**  
(22) 13.03.2003  
(47) 14.04.2003  
(73) TIZ - VEŘEJNÁ OBCHODNÍ SPOLEČNOST, Rychvald, CZ;  
(72) Adamčík Albert, Dolní Lutyně, CZ;  
Bednář Jiří, Dolní Lutyně, CZ;  
Holý Jan, Rychvald, CZ;  
Kyjonka Petr, Bohumín, CZ;
- (54) **Vodní směšovací baterie pro nožní ovládání**
- (74) Rylková Iva Ing., Polská 1525, Ostrava - Poruba, 70800;
- 7 (51) **F 16 L 37/113**  
(11) 13207  
(21) **2003-14008**  
(22) 07.03.2003  
(47) 14.04.2003  
(73) PANENKA Petr, Praha, CZ;
- (72) Panenka Petr, Praha, CZ;
- (54) **Rozebíratelná sestava a spojovací spona**
- (74) Kupka Miroslav JUDr., Spalova 2261, Rakovník, 26901;
- 7 (51) **F 21 L 19/00**  
(11) 13243  
(21) **2003-13959**  
(22) 24.02.2003  
(47) 28.04.2003  
(73) ZAJÍČEK Kamil, Chlum u Třeboně, CZ;  
(72) Zajíček Kamil, Chlum u Třeboně, CZ;
- (54) **Osvětlovací soustava**
- 7 (51) **F 21 S 2/00**  
(11) 13226  
(21) **2003-14035**  
(22) 14.03.2003  
(47) 22.04.2003  
(73) HELIO, SPOL. S R. O., Uherské Hradiště, CZ;  
(72) Jurčík Stanislav Ing., Tupesy, CZ;
- (54) **Svítilno**
- (74) Čálek Karel, Nad Palatou 12, Praha 5, 15000;
- 7 (51) **F 23 G 7/00, F 23 G 7/10**  
(11) 13175  
(21) **2003-13896**  
(22) 31.01.2003  
(47) 07.04.2003  
(73) ČESKÉ VYSOKÉ UČENÍ TECHNICKÉ V PRAZE, FAKULTA STROJNÍ, ÚSTAV MECHANIKY TEKUTIN A ENERGETIKY, Praha, CZ;
- (72) Dlouhý Tomáš Ing. CSc., Praha, CZ;
- (54) **Zařízení na zpracování biomasy jejím spalováním**
- (74) Kratochvíl Václav Ing., Radlická 28/663, Praha 5, 15000;
- 7 (51) **F 24 D 15/00, F 24 H 1/06**  
(11) 13232  
(21) **2003-14067**  
(22) 24.03.2003  
(47) 22.04.2003  
(73) ALSTOM POWER, S. R. O., ALSTOM GROUP, Brno, CZ;  
(72) Kubiš Stanislav Ing. CSc., Říčany, CZ;
- (54) **Zdroj tepla s generátorem paroplynové směsi**
- 7 (51) **F 24 D 19/00, F 16 L 9/00**  
(11) 13195  
(21) **2003-13831**  
(22) 09.01.2003  
(47) 14.04.2003  
(73) STUHLÍK Josef, Straky, CZ;  
(72) Stuchlík Josef, Straky, CZ;
- (54) **Zvětšení vnitřní teplosměnné plochy měděných trubek drátěnou spirálou**
- 7 (51) **F 28 F 9/26, F 27 D 7/02**  
(11) 13206  
(21) **2003-13964**  
(22) 25.02.2003  
(47) 14.04.2003  
(73) PSP ENGINEERING A. S., Přerov, CZ;  
(72) Pospíšil Jaroslav Ing., Přerov, CZ;  
Krejčí Petr Ing., Přerov, CZ;  
Michálek Zdeněk Ing., Přerov, CZ;  
Pumpřla Alois Ing., Přerov, CZ;  
Zlámal Jaroslav Ing., Dub nad Moravou, CZ;
- (54) **Výměník tepla pro předehřev práškové suroviny**

- 7 (51) **F 42 B 33/06**  
 (11) 13274  
 (21) **2003-14083**  
 (22) 28.03.2003  
 (47) 05.05.2003  
 (73) BURDA Antonín Ing., Ostrava, CZ;  
 ĐURČÍK Karol, Ostrava, CZ;  
 (72) Burda Antonín Ing., Ostrava, CZ;  
 Đurčík Karol, Ostrava, CZ;  
 (54) **Zařízení k demontáži nábojů**  
 (74) Prchala Helmut JUDr., Rekreační 27, Hlučín-  
 Bobrovniky, 74801;
- 7 (51) **G 01 K 1/14**  
 (11) 13230  
 (21) **2003-14054**  
 (22) 19.03.2003  
 (47) 22.04.2003  
 (73) SG-GEOINŽENÝRING, S. R. O., Ostrava, CZ;  
 Hájovský Jiří Ing. CSc., Klimkovice, CZ;  
 (54) **Stacionární zařízení k měření teplot**
- 7 (51) **G 06 F 13/00, G 06 F 13/14**  
 (11) 13231  
 (21) **2003-14066**  
 (22) 24.03.2003  
 (47) 22.04.2003  
 (73) ČÍP Jan Ing. CSc., Ostrava, CZ;  
 (72) Číp Jan Ing. CSc., Ostrava, CZ;  
 (54) **Mikropočítač s aplikačními moduly na sběrnici**
- 7 (51) **G 06 F 17/30, G 06 F 17/60, G 06 F 19/00**  
 (11) 13191  
 (21) **2003-14022**  
 (22) 12.03.2003  
 (47) 07.04.2003  
 (73) SVOBODA Petr, Praha, CZ;  
 (72) Svoboda Petr, Praha, CZ;  
 (54) **Zařízení pro získávání statistických informací**  
 (74) Andera Jiří Ing., Nad Štolou 12, Praha 7, 17000;
- 7 (51) **G 06 F 19/00, G 06 K 19/00**  
 (11) 13234  
 (21) **2002-13700**  
 (22) 08.11.2002  
 (47) 28.04.2003  
 (73) ATME S.R.O., České Budějovice-Litvínovice, CZ;  
 COMINFO, A.S., Zlín, CZ;  
 (72) Vojtěch Lukáš Bc., Nové Město nad Metují, CZ;  
 Fiala František JUDr., Kaplice, CZ;  
 (54) **Systém registrace a/nebo ochrany zboží**  
 (74) Kratochvíl Václav Ing., Radlická 28/663, Praha 5,  
 15000;
- 7 (51) **G 06 F 19/00, G 08 B 29/02**  
 (11) 13275  
 (21) **2003-14095**  
 (22) 01.04.2003  
 (47) 05.05.2003  
 (73) LEVÝ Milan, Plzeň, CZ;  
 (72) Levý Milan, Plzeň, CZ;  
 (54) **Systém pro vizualizaci objektů**  
 (74) Kupka Miroslav JUDr., Spalova 2261, Rakovník,  
 26901;
- 7 (51) **G 07 C 1/00, G 07 C 1/22**  
 (11) 13276  
 (21) **2003-14140**  
 (22) 10.04.2003  
 (47) 05.05.2003  
 (73) PTÁK Miroslav, Sokolov, CZ;
- (72) Pták Miroslav, Sokolov, CZ;  
 (54) **Laserové vodičí zařízení sportovní dráhy**
- 7 (51) **G 08 B 15/02, G 08 B 25/00, G 08 B 13/19**  
 (11) 13188  
 (21) **2003-13999**  
 (22) 05.03.2003  
 (47) 07.04.2003  
 (73) HLAVATÝ Ivan, Petřvald u Karviné, CZ;  
 ČEJKA Zdeněk, Praha, CZ;  
 (72) Hlavatý Ivan, Petřvald u Karviné, CZ;  
 Čejka Zdeněk, Praha, CZ;  
 (54) **Záchytné bezpečnostní zařízení**  
 (74) Čmejla Vladimír Ing., Rašínovo nábř. 54, Praha 2,  
 12800;
- 7 (51) **G 09 B 1/32**  
 (11) 13212  
 (21) **2003-14030**  
 (22) 13.03.2003  
 (47) 14.04.2003  
 (73) KOVAŘÍK Pavel, Děčín, CZ;  
 (72) Kovařík Pavel, Děčín, CZ;  
 (54) **Pedagogická pomůcka - přehled osobností**  
 (74) Čálek Karel, Nad Palatou 12, Praha 5, 15000;
- 7 (51) **G 09 F 3/08, G 09 F 3/16, G 09 F 15/00**  
 (11) 13268  
 (21) **2003-13951**  
 (22) 20.02.2003  
 (47) 05.05.2003  
 (73) KADLEC Juraj Ing. arch., Brno, CZ;  
 (72) Kadlec Juraj Ing. arch., Brno, CZ;  
 (54) **Nosič obrazového útvaru s násuvným plochým  
 prvkem**  
 (74) Musil Dobroslav Ing., Cejl 38, Brno, 60200;
- 7 (51) **H 01 J 31/10**  
 (11) 13182  
 (21) **2003-13943**  
 (22) 18.02.2003  
 (47) 07.04.2003  
 (73) RETON, SPOL. S R. O., Rožnov pod Radhoštěm, CZ;  
 (72) Vychodil Robert, Rožnov pod Radhoštěm, CZ;  
 (54) **Zapojení monitoru**  
 (74) Nádvořník Pavel Ing., Sokola Tůmy 1, Ostrava -  
 Hulváky, 70900;
- 7 (51) **H 01 L 29/86**  
 (11) 13256  
 (21) **2003-14073**  
 (22) 25.03.2003  
 (47) 28.04.2003  
 (73) POLOVODIČE A. S., Praha, CZ;  
 (72) Koječký Bedřich Ing. CSc., Praha, CZ;  
 Kožíšek Jan Ing. Ph.D., Starý Bydžov, CZ;  
 Knaislová Jana Ing., Praha, CZ;  
 (54) **Oddělovací člen**
- 7 (51) **H 01 M 2/04, H 01 M 2/00**  
 (11) 13261  
 (21) **2003-14120**  
 (22) 04.04.2003  
 (47) 28.04.2003  
 (73) KNOB Jaromír, Jičín, CZ;  
 (72) Knob Jaromír, Jičín, CZ;  
 (54) **Výměnný akumulátor elektrického proudu**  
 (74) PATENTSERVIS PRAHA a.s., Jivenská 1, Praha 4,  
 14000;
- 7 (51) **H 02 B 1/26, H 02 B 1/36**

- (11) 13273  
(21) **2003-14065**  
(22) 24.03.2003  
(47) 05.05.2003  
(73) ŽS BRNO, A. S., Brno, CZ;  
(72) Till Petr Ing., Brno, CZ;  
(54) **Skříňový rozváděč**  
(74) Langhans Jiří Ing., Krajinova 7, Třebíč, 67401;
- 7 (51) **H 02 G 1/02, H 02 G 1/04**  
(11) 13266  
(21) **2003-13934**  
(22) 17.02.2003  
(47) 05.05.2003  
(73) REKS PLZEŇ S. R. O., Plzeň, CZ;  
(72) Holá Pavla Ing., Plzeň, CZ;  
(54) **Zemnicí ochrana venkovního vedení velmi vysokého napětí**  
(74) Tichý Jaromír JUDr., Dominikánská 6, Plzeň, 30112;
- 7 (51) **H 02 K 5/12**  
(11) 13174  
(21) **2003-13890**  
(22) 30.01.2003  
(47) 07.04.2003  
(73) DOLÍNKOVÁ Hana, Lutín, CZ;  
(72) Dolínková Hana, Lutín, CZ;  
(54) **Ponorný elektromotor**  
(74) Halaxová Zdeňka RNDr, Univerzitní 7, Olomouc, 77200;
- 7 (51) **H 02 K 23/04**  
(11) 13233  
(21) **2002-13486**  
(22) 16.09.2002  
(47) 28.04.2003  
(73) AUDRLICKÝ Zdeněk, Hradec Králové, CZ;  
(72) Audrlický Zdeněk, Hradec Králové, CZ;  
(54) **Třífázový elektromotor s rotorem umístěným vně statoru, zejména pro modelářské a průmyslové aplikace**  
(74) Kratochvíl Václav Ing., Radlická 28/663, Praha 5, 15000;
- 7 (51) **H 03 M 1/00, H 03 M 1/66, H 03 M 3/00**  
(11) 13162  
(21) **2002-13638**  
(22) 07.11.2002  
(47) 07.04.2003  
(73) ŠTORK Milan, Plzeň, CZ;  
(72) Štork Milan, Plzeň, CZ;  
(54) **Převodník napětí/frekvence**
- 7 (51) **H 04 J 13/04, H 04 J 13/00, H 04 J 4/00**  
(11) 13217  
(21) **2002-13734**  
(22) 06.12.2002  
(47) 22.04.2003  
(73) KOMFORT TAXI SPOL. S R.O., Karviná-Hranice, CZ;  
(72) Tout Roger Mgr., Ostrava-Slezská Ostrava, CZ;  
(54) **Automatický elektronický záznamník provozu vozidla**  
(74) Bocek Josef Ing., E. F. Buriana 4a, Havířov, 73601;

## Seznam majitelů zapsaných užitéch vzorů

(73)	(11)	(51)	(73)	(11)	(51)
AIR PRODUCTS SPOL. S R.O., Děčín, CZ;	13237	B 23 K 1/08	HAM-FINAL, S. R. O., Brno, CZ;	13172	B 23 D 77/00
ALSTOM POWER, S. R. O., ALSTOM GROUP, Brno, CZ;	13232	F 24 D 15/00	HAM-FINAL, S. R. O., Brno, CZ;	13170	B 23 D 77/00
AMBROŽ Petr, Velké Meziříčí, CZ;	13259	E 05 B 27/00	HAM-FINAL, S. R. O., Brno, CZ;	13171	B 23 D 77/00
ATME S.R.O., České Budějovice-Litvínovice, CZ;	13234	G 06 F 19/00	HELIO, SPOL. S R. O., Uherské Hradiště, CZ;	13226	F 21 S 2/00
AUDRLICKÝ Zdeněk, Hradec Králové, CZ;	13233	H 02 K 23/04	HELLA AUTOTECHNIK, S. R. O., Mohelnice, CZ;	13258	B 29 C 33/00
AV BREX V.O.S., Liberec, CZ;	13198	E 01 D 19/06	HERAJT Josef, Nýřany, CZ;	13236	A 24 B 15/00
BEZÁNYI Valerián Ing., Klečany, CZ;	13211	F 15 B 20/00	HLAVATÝ Ivan, Petřvald u Karviné, CZ;	13188	G 08 B 15/02
BIEN Jiří Ing., Jičín, CZ;	13250	B 64 C 31/036	HODANĚ Aleš, Adamov, CZ;	13201	A 47 L 23/20
BLAŽEJ Jan, Opava, CZ;	13228	B 02 C 1/14	HRUŠA Jiří, Pardubice, CZ;	13213	A 61 N 5/06
BŘUSKA Antonín Ing., Ostrava, CZ;	13228	B 02 C 1/14	HUBÁČEK Miroslav Ing., Havířov, CZ;	13228	B 02 C 1/14
BURDA Antonín Ing., Ostrava, CZ;	13274	F 42 B 33/06	JAKUBEC Jaromír, Ráječko, CZ;	13201	A 47 L 23/20
COMFORT LINE S.R.O., Karviná, CZ;	13163	B 32 B 27/36	JAROSLAV SOUMAR MANMAT, Police nad Metují, CZ;	13225	B 68 G 11/02
COMINFO, A.S., Zlín, CZ;	13234	G 06 F 19/00	JELÍNEK Pavel, Blansko, CZ;	13201	A 47 L 23/20
ČAPEK Jaroslav, Praha, CZ;	13194	A 21 D 2/00	KADLEC Juraj Ing. arch., Brno, CZ;	13268	G 09 F 3/08
ČEJKA Zdeněk, Praha, CZ;	13188	G 08 B 15/02	KARL HAMACHER GMBH, Bochum, DE;	13262	B 65 G 47/19
ČESKÉ VYSOKÉ UČENÍ TECHNICKÉ V PRAZE, FAKULTA STROJNÍ, ÚSTAV MECHANIKY TEKUTIN A ENERGETIKY, Praha, CZ;	13175	F 23 G 7/00	KERAMOST, A. S., Most, CZ;	13224	A 01 G 1/08
ČÍP Jan Ing. CSc., Ostrava, CZ;	13231	G 06 F 13/00	KERAUNION, A. S., Dubí, CZ;	13271	B 22 D 27/06
DEUTSCHE POST AG, Bonn, DE;	13221	B 65 G 47/90	KLANIC Jan Ing., Brno, CZ;	13265	B 09 B 3/00
DOLÍNKOVÁ Hana, Lutín, CZ;	13174	H 02 K 5/12	KLANIC Jan Ing., Brno, CZ;	13240	E 01 C 3/04
DRAŠAR Jaroslav, Praha, CZ;	13165	E 02 B 3/12	KLEMENT Květoslav, Brno, CZ;	13247	E 06 B 9/56
DRAŠNAR Václav, Turnov, CZ;	13235	A 46 B 5/00	KLOFÁČ Petr Ing., Brtnice, CZ;	13164	C 05 D 1/02
ĐURČÍK Karol, Ostrava, CZ;	13274	F 42 B 33/06	KMENT Fedor, Praha, CZ;	13257	E 03 B 3/03
DVOŘÁK Jiří, České Budějovice, CZ;	13205	A 41 D 13/06	KNOB Jaromír, Jičín, CZ;	13261	H 01 M 2/04
EHRlich Jiří Ing., Praha, CZ;	13245	E 02 B 3/10	KOMFORT TAXI SPOL. S R.O., Karviná-Hranice, CZ;	13217	H 04 J 13/04
FORIS S. R. O., Praha, CZ;	13181	E 05 D 5/10	KOPS Ondřej, Skuhrov nad Bělou, CZ;	13264	B 23 K 11/31
GÖCKERT Peter, Aspang, AT;	13203	B 65 D 1/20	KOVAŘÍK Pavel, Děčín, CZ;	13212	G 09 B 1/32

KREIDL Josef Mgr., Sudoměřice u Bechyně, CZ;	13190	C 02 F 3/30	OCELKA Vojtěch, Zlín, CZ;	13246	A 43 B 5/00
KREJČÍK Vladimír, Praha, CZ;	13244	E 04 H 6/02	OKD, DOPRAVA, A. S., Ostrava, CZ;	13249	B 65 G 1/06
LABORATORIES, S. R. O., Brno, CZ;	13214	A 47 G 19/22	OPLT František, Mladá Boleslav, CZ;	13223	F 01 L 7/02
LAMOŠ Jiří, Edlitz, AT;	13203	B 65 D 1/20	ORNELA A.S., Zásada, CZ;	13216	C 23 F 11/173
LEVÝ Milan, Plzeň, CZ;	13275	G 06 F 19/00	ORPA, A. S., Lanškroun, CZ;	13180	B 32 B 1/08
MACHANDER Jaroslav, Čeladná, CZ;	13222	A 61 H 33/00	OZO OSTRAVA S.R.O., Ostrava, CZ;	13192	C 10 L 5/00
MACHANDER Oldřich, Čeladná, CZ;	13222	A 61 H 33/00	PANENKA Petr, Praha, CZ;	13207	F 16 L 37/113
MACHANDER Oldřich, Čeladná, CZ;	13222	A 61 H 33/00	PAVEL HABADA - OPTIAS, Jablonec nad Nisou, CZ;	13176	C 02 F 11/12
MACHOVSKÝ Jan, Stěbořice, CZ;	13242	A 23 L 2/00	PELLAR Ivan Ing., Brno, CZ;	13229	B 27 L 7/04
MATUŠÍNSKÝ Jiří, Rychvald u Karviné, CZ;	13228	B 02 C 1/14	PEŠEK František, Slatiňany, CZ;	13186	B 60 N 3/10
MEDEK Jaromír Ing., Brno, CZ;	13251	E 21 B 37/08	POKORNÝ Josef, Praha, CZ;	13204	A 63 H 27/30
MEDIAPRINT & KAPA PRESSEGROSSO, SPOL. S R.O., Praha, CZ;	13166	B 65 G 15/10	POLOVODÍČE A. S., Praha, CZ;	13256	H 01 L 29/86
MERGLOVÁ Vlasta Doc. MUDr. CSc., Plzeň, CZ;	13209	A 61 C 5/04	PŘIBYLA Jan, Moravský Žižkov, CZ;	13260	A 01 B 59/04
MIVA, VÝROBNÍ DRUŽSTVO, Vacov-Miřetice, CZ;	13173	F 16 F 1/12	PSP ENGINEERING A. S., Přerov, CZ;	13206	F 28 F 9/26
MONTSERVIS, S. R. O., Žilina, SK;	13208	B 60 P 3/22	PTÁK Miroslav, Sokolov, CZ;	13276	G 07 C 1/00
MORAMIS HOLDING, A.S., Moravská Ostrava, CZ;	13161	C 04 B 41/50	PUDA Jan, Šternberk, CZ;	13254	E 01 F 13/12
MORAVSKOSLEZSKÁ PRŮMYSLOVÁ OBCHODNÍ KANCELÁŘ, S.R.O., Ostrava, CZ;	13219	B 65 G 13/06	REALSTAV MB, SPOL. S.R.O., Mladá Boleslav, CZ;	13176	C 02 F 11/12
MORAVSKOSLEZSKÁ PRŮMYSLOVÁ OBCHODNÍ KANCELÁŘ, S.R.O., Ostrava, CZ;	13220	B 65 G 23/00	REIMITZOVÁ Ivana, Otrokovice, CZ;	13255	B 44 C 5/04
MS NÁŘADÍ S. R. O., Náchod, CZ;	13272	B 21 J 15/18	REKS PLZEŇ S. R. O., Plzeň, CZ;	13266	H 02 G 1/02
MÜNCH Marcel Ing., Klášterec nad Ohří, CZ;	13241	E 04 B 5/02	RETON, SPOL. S R. O., Rožnov pod Radhoštěm, CZ;	13182	H 01 J 31/10
NAPKO SPOL. S R.O., Olomouc, CZ;	13199	E 04 C 5/10	RIETER CZ A.S., Ústí nad Orlicí, CZ;	13277	D 01 H 4/12
NAPKO SPOL. S R. O., Olomouc, CZ;	13218	E 04 G 21/12	ROJÍK Václav prof. Ing. DrSc., Praha, CZ;	13253	E 04 C 3/02
NARIMEX PRAHA SPOL. S R. O., Praha, CZ;	13177	B 62 D 33/03	SALINGER Petr, Prostějov, CZ;	13179	E 05 B 27/00
NAVRÁTIL Petr, Osík, CZ;	13227	E 06 B 5/00	SAURER CZECH A. S., Červený Kostelec, CZ;	13269	B 65 H 65/00
			SEDLÁČEK Jaroslav, Adamov, CZ;	13167	E 01 C 9/04
			SEDLÁČEK Jaroslav, Adamov, CZ;	13196	E 01 C 9/04
			SEDLÁČEK Martin ing., Adamov, CZ;	13167	E 01 C 9/04
			SEDLÁČEK Martin ing., Adamov, CZ;	13196	E 01 C 9/04

SELLIER & BELLOT, STROJE S. R. O., Vlašim, CZ;	13185	B 65 B 43/12	VODNÍ SKLO BRNO, A. S., Brno, CZ;	13267	B 22 C 1/16
SG-GEOINŽENÝRING, S. R. O., Ostrava, CZ;	13230	G 01 K 1/14	ZAJÍČEK Kamil, Chlum u Třeboně, CZ;	13243	F 21 L 19/00
SLIVA Viktor, Brno, CZ;	13200	B 44 F 1/06	ZAWISLÁK Julius Ing. Bc., Opava, CZ;	13252	E 21 D 21/00
SMP CONSTRUCTION, A. S., Praha, CZ;	13238	E 21 D 23/08	ZEMAN Miroslav, Plzeň, CZ;	13248	F 03 D 3/00
SPD-KOVO, S. R. O., Plzeň, CZ;	13169	E 02 B 3/12	ZEMAN Václav, Plzeň, CZ;	13248	F 03 D 3/00
STRAKOŠ Miroslav, Ostrava, CZ;	13242	A 23 L 2/00	ZMUDA Stanislav, Praha, CZ;	13239	E 04 D 1/18
STŘÍTEŽSKÝ Jan, Svratouch, CZ;	13227	E 06 B 5/00	ŽÁK Karel, Moravská Třebová, CZ;	13189	B 62 M 3/00
STUHLÍK Josef, Straky, CZ;	13195	F 24 D 19/00	ŽS BRNO, A. S., Brno, CZ;	13273	H 02 B 1/26
STUDENÝ Marek, Praha, CZ;	13194	A 21 D 2/00	1. KASPO - ORCAR A. S., Ostrava, CZ;	13183	B 60 R 25/06
SVOBODA Petr, Praha, CZ;	13191	G 06 F 17/30			
ŠELLER Karel, Úhonic, CZ;	13215	A 01 K 85/01			
ŠIMEČEK Martin, Český Těšín, CZ;	13202	A 43 C 15/12			
ŠPELDA Josef Ing., Moravský Žižkov, CZ;	13164	C 05 D 1/02			
ŠTĚPÁNEK Robert Ing., Brno, CZ;	13265	B 09 B 3/00			
ŠTĚPÁNEK Robert Ing., Brno, CZ;	13240	E 01 C 3/04			
ŠTĚPÁN, S.R.O., Praha, CZ;	13197	C 09 D 9/04			
ŠTORK Milan, Plzeň, CZ;	13162	H 03 M 1/00			
ŠVÁCHA Miroslav Ing., Klatovy, CZ;	13209	A 61 C 5/04			
ŠVÁCHOVÁ Anna MUDr., Ostrov, CZ;	13209	A 61 C 5/04			
ŠVEC Jiří, Praha, CZ;	13184	B 64 D 25/08			
TESPO ENGINEERING S. R. O., Brno, CZ;	13270	B 65 G 43/08			
THE PROCTER & GAMBLE COMPANY, Cincinnati, OH, US;	13178	A 61 F 13/15			
TIZ - VEŘEJNÁ OBCHODNÍ SPOLEČNOST, Rychvald, CZ;	13210	F 16 K 11/14			
TVRDEK Jan, Strakonice, CZ;	13187	A 01 K 97/26			
ÚSTAV ORGANICKÉ CHEMIE A BIOCHEMIE AV ČR, Praha, CZ;	13168	C 07 K 17/08			
VĚTROVSKÝ Zdeněk, Ostrava, CZ;	13193	A 45 D 29/04			
VĚTROVSKÝ Zdeněk, Ostrava, CZ;	13263	A 45 D 29/04			

**FG4Q****Zapsané průmyslové vzory**

30302	09-01
31424	09-03
31425	09-05
31426	15-05
31427	15-03
31428	15-03
31430	06-03
31431	25-99
31432	11-02
31433	12-11
31434	12-11
31435	19-08
31436	15-99
31437	20-03
31438	08-08
31439	14-99
31440	25-02
31441	19-08
31442	19-08
31443	11-99
31444	08-02
31445	06-01
31446	14-03
31447	14-03
31448	14-03
31449	10-05
31450	02-02
31451	26-01
31452	19-08
31453	19-02
31454	20-02
31455	23-04
31456	19-02
31457	09-01
31458	23-01
31459	07-02
31460	22-02
31461	09-01
31462	10-01
31463	14-03
31464	14-03
31465	14-03
31466	14-03
31467	14-03
31468	23-02
31469	99-00
31470	09-03
31471	23-01
31472	07-01
31473	04-02
31474	02-04
31475	06-06
31476	09-03
31477	07-05
31478	02-04
31479	26-04
31480	26-04
31481	10-04
31482	03-01
31483	04-02

- (51) **02-02**
- (11) 31450
- (21) 2002-34185
- (22) 13.09.2002
- (15) 16.04.2003
- (45) 16.04.2003
- (54) Kompletní protiúderové oblečení
- (28) 6
- (73) PETRIS SOLNICE SPOL. S R.O., Solnice, CZ;
- (72) Petr Stanislav Ing., Všestary, CZ;
- (55)



1.1



1.2

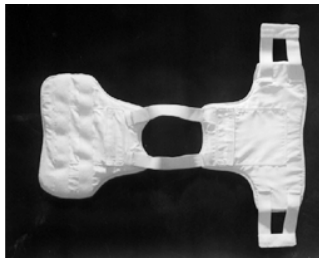

1.3



2.1



2.2



2.3



3.1



3.2



4.1





4.2



5.1



5.2



6.1



6.2

- (51) **02-04**
- (11) 31474
- (21) 2002-34314
- (22) 28.11.2002
- (15) 28.04.2003
- (45) 28.04.2003
- (54) Horolezecká obuv
- (28) 1
- (73) OCELKA Vojtěch, Zlín, CZ;
- (72) Ocelka Vojtěch, Zlín, CZ;
- (55)



1.1



1.2



1.3



1.4

- (51) **02-04**
- (11) 31478
- (21) 2003-34422
- (22) 03.02.2003
- (15) 28.04.2003
- (45) 28.04.2003
- (54) Horolezecká obuv
- (28) 1
- (73) OCELKA Vojtěch, Zlín, CZ;
- (72) Ocelka Vojtěch, Zlín, CZ;

(55)



1.1



1.2



1.3



1.4



1.2



2.1



3.1



4.1

(51) **03-01**

(11) 31482

(21) 2002-34363

(22) 20.12.2002

(15) 05.05.2003

(45) 05.05.2003

(54) Závěsné vodotěsné pouzdro

(28) 4

(73) PROCHÁZKA Luděk, Mladá Boleslav, CZ;

ŠEDIVKA Václav, Trutnov, CZ;

(72) Procházka Luděk, Mladá Boleslav, CZ;

Šedivka Václav, Trutnov, CZ;

(55)



1.1

(51) **04-02**

(11) 31473

(21) 2002-34279

(22) 05.11.2002

(15) 28.04.2003

(45) 28.04.2003

(54) Zubní kartáček

(28) 1

(32) 10.05.2002

(31) 29/160,420

(33) US

(73) COLGATE-PALMOLIVE COMPANY, New York, NY, US;

(72) Ping Han Guo, Yangzhou City, CN;

(55)

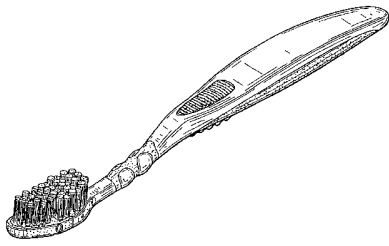

1.1



1.3



1.4

(55)

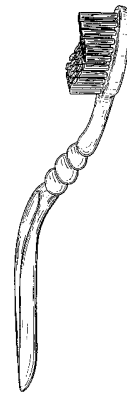

1.1



1.2



1.3

- (51) 04-02
- (11) 31483
- (21) 2002-34280
- (22) 05.11.2002
- (15) 05.05.2003
- (45) 05.05.2003
- (54) Zubní kartáček a rukojeť s ohebným krčkem
- (28) 2
- (32) 09.05.2002
- (31) 29/160,392
- (33) US
- (73) COLGATE-PALMOLIVE COMPANY, New York, NY, US;
- (72) Jimenez Eduardo, Manalapan, NJ, US;



1.4



2.3

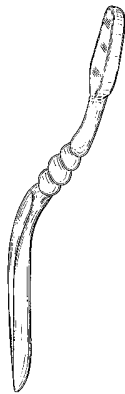

2.1



2.4



2.2

- (51) **06-01**
- (11) 31445
- (21) 2002-34034
- (22) 02.07.2002
- (15) 16.04.2003
- (45) 16.04.2003
- (54) Lehátková židle a její části
- (28) 4
- (32) 04.01.2002
- (31) 2002 0010
- (33) NO
- (73) ELDOY Olav, Sagvag, NO;
- (72) Eldoy Olav, Sagvag, NO;
- (55)

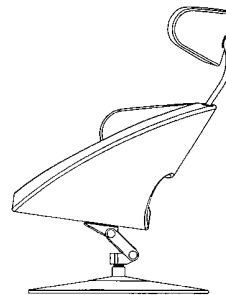

1.1

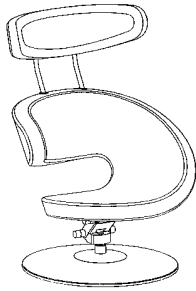

1.4

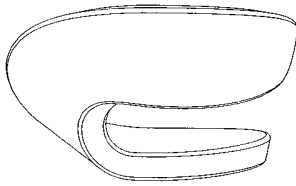

2.1

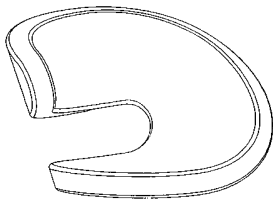

2.3

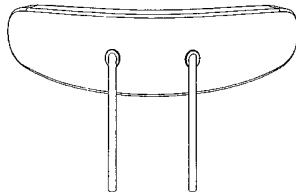

3.1

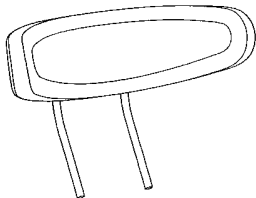

3.3

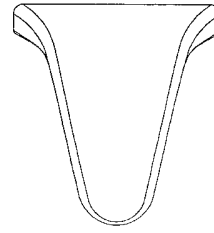

4.2

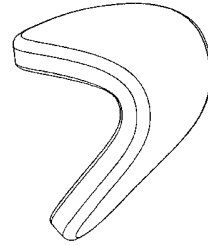

4.3

- (51) **06-03**  
 (11) 31430  
 (21) 2002-34011  
 (22) 19.06.2002  
 (15) 08.04.2003  
 (45) 08.04.2003  
 (54) Rozkládací pracovní stůl  
 (28) 15  
 (73) VS COLOR, S.R.O., Frýdlant nad Ostravicí, CZ;  
 (72) Štefek Vladimír, Frýdlant nad Ostravicí, CZ;  
 (55)

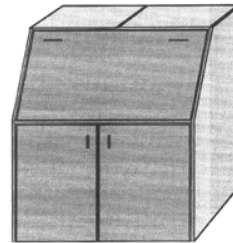

1.1

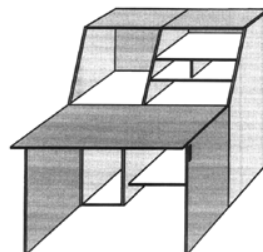

1.2

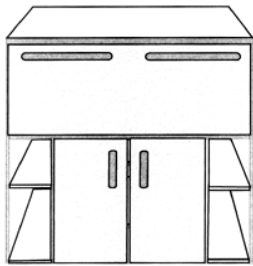

2.1



4.2

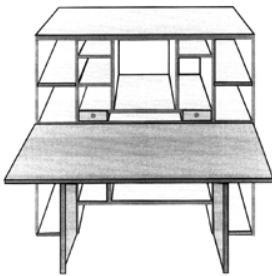

2.2

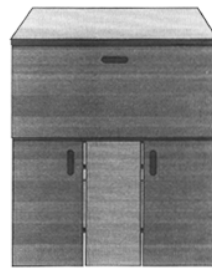

5.1

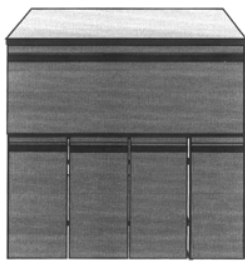

3.1

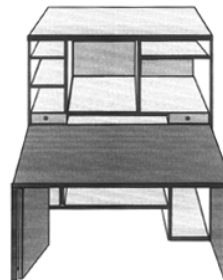

5.2

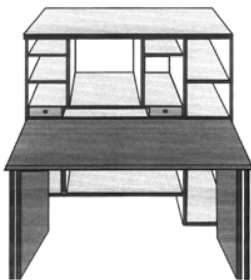

3.2

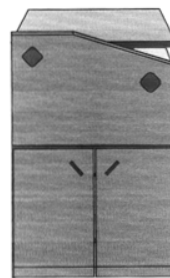

6.1

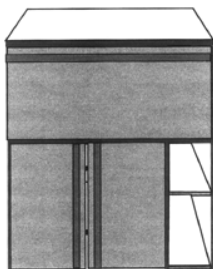

4.1

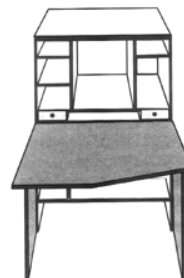

6.2

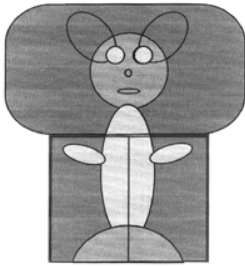

7.1



9.2

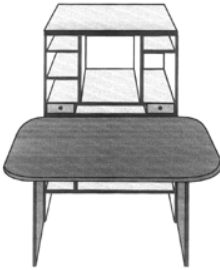

7.2

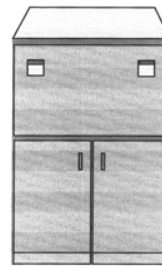

10.1

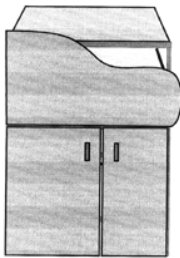

8.1

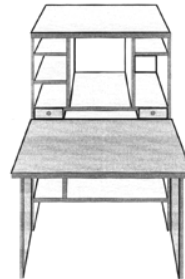

10.2



8.2

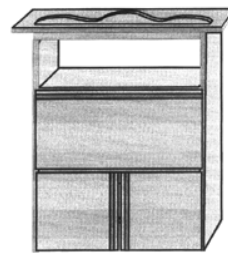

11.1

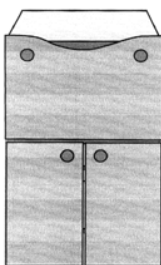

9.1



11.2

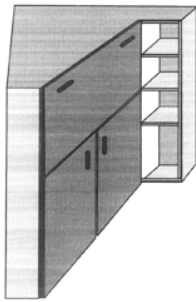

12.1

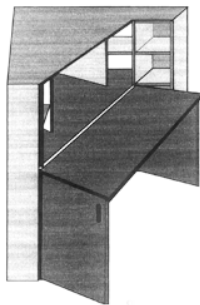

12.2

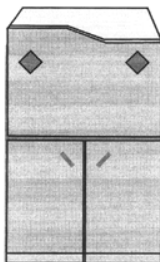

13.1

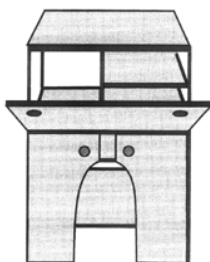

14.1

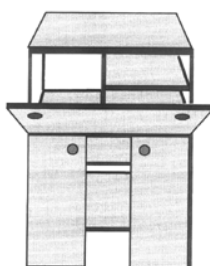

15.1

- (51) **06-06**
- (11) 31475
- (21) 2002-34339
- (22) 11.12.2002
- (15) 28.04.2003
- (45) 28.04.2003
- (54) Nábytkový podstavec
- (28) 1
- (73) JIRÁSEK Petr, Liběchov, CZ;
- (72) Jirásek Petr, Liběchov, CZ;
- (55)



1.1



1.2

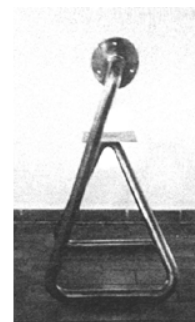

1.3

- (51) **07-01**
- (11) 31472
- (21) 2002-34218
- (22) 27.09.2002
- (15) 28.04.2003
- (45) 28.04.2003
- (54) Nádobu s víčkem
- (28) 1
- (73) JSC "KAFFA INDUSTRIES", Moskva, RU;
- (72) Koval Valery Valentinovich, Moskva, RU;



(55)



1.1

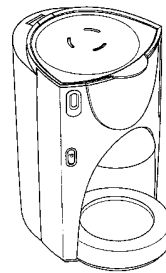

2.1

(51) 07-02

(11) 31459

(21) 2002-34148

(22) 27.08.2002

(15) 23.04.2003

(45) 23.04.2003

(54) Elektrická konvice a kávovar

(28) 2

(32) 28.02.2002

(31) DMA/005626

(33) WO

(73) KONINKLIJKE PHILIPS ELECTRONICS N.V.,  
Eindhoven, NL;(72) Angarita Oscar Enrique Pena, London, GB;  
Hoard David Wesley, Carlsbad, CA, US;

(55)

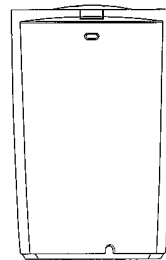

2.3

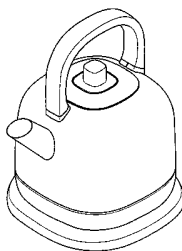

1.1

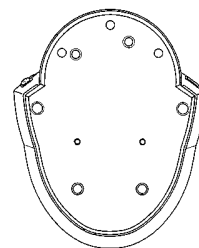

2.7

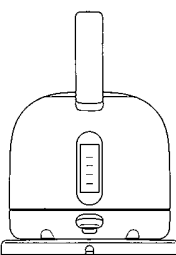

1.3

(51) 07-05

(11) 31477

(21) 2002-34353

(22) 17.12.2002

(15) 28.04.2003

(45) 28.04.2003

(54) Houba

(28) 1

(32) 18.06.2002

(31) 02 3734

(33) FR

(73) FINANCIERE ELYSEES BALZAC, Paris, FR;

(72) Farce Jean Michel, Paris, FR;

(55)

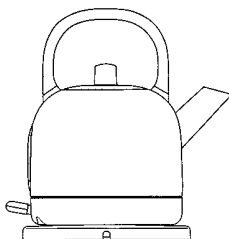

1.4



1.1



1.3

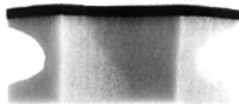

1.4



1.2



1.3



2.1

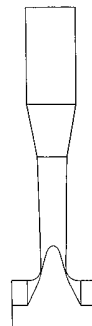

2.2

- (51) **08-02**
- (11) 31444
- (21) 2002-34032
- (22) 01.07.2002
- (15) 16.04.2003
- (45) 16.04.2003
- (54) Podbijecí nástroj
- (28) 12
- (32) 18.01.2002, 18.01.2002, 18.01.2002, 18.01.2002,  
18.01.2002, 18.01.2002, 18.01.2002, 18.01.2002,  
18.01.2002, 18.01.2002, 18.01.2002, 18.01.2002
- (31) MU 169/2002, MU 170/2002, MU 171/2002, MU  
172/2002, MU 173/2002, MU 174/2002, MU  
175/2002, MU 176/2002, MU 177/2002, MU  
178/2002, MU 179/2002, MU 180/2002
- (33) AT, AT, AT, AT, AT, AT, AT, AT, AT, AT, AT, AT,  
AT
- (73) FRANZ PLASSER BAHNBAUMASCHINEN-  
INDUSTRIEGESELLSCHAFT M B H, Wien, AT;
- (72) Theurer Josef, Wien, AT;  
Peitl Friedrich, Linz, AT;
- (55)



1.1

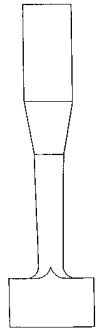

2.3



4.1

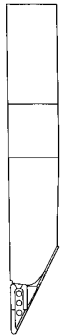

3.1

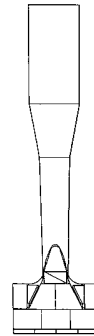

4.2



3.2



4.3

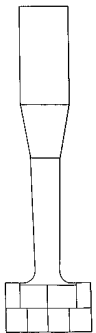

3.3



5.1



5.2

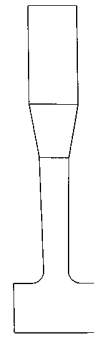

6.3

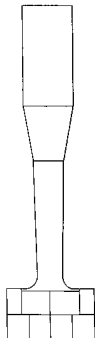

5.3



7.1



6.1



7.2

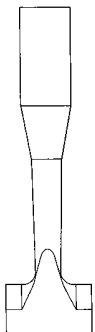

6.2



7.3

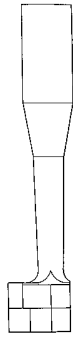

7.4

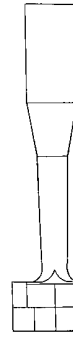

8.4



8.1



9.1



8.2



9.2



8.3



9.3



9.4



10.4

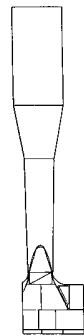

10.1



11.1



10.2



11.2



10.3



11.3

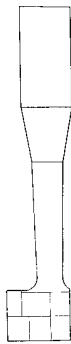

11.4



12.4

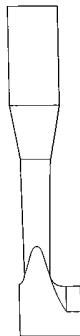

12.1



12.2

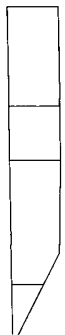

12.3

- (51) **08-08**  
 (11) 31438  
 (21) 2002-33980  
 (22) 06.06.2002  
 (15) 14.04.2003  
 (45) 14.04.2003  
 (54) Dvojpřichytka na potrubí  
 (28) 1  
 (73) CHUDĚJ Miroslav, Hutisko-Solanec, CZ;  
 (72) Chuděj Miroslav, Hutisko-Solanec, CZ;  
 (55)

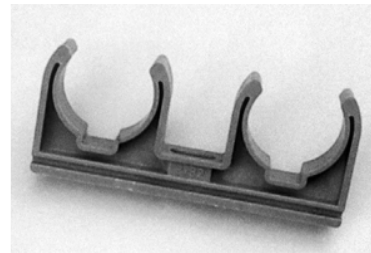

1.1

- (51) **09-01**  
 (11) 30302  
 (21) 2000-32955  
 (22) 15.12.2000  
 (15) 21.05.2001  
 (45) 21.05.2001  
 (54) Kelímek, zejména na jogurt  
 (28) 2  
 (73) COMPAGNIE GERVAIS DANONE, Levallois-Perret, FR;  
 (72) Jouin Frédéric, Le Plessis-Robinson, FR;  
 (55)



1.1

(55)

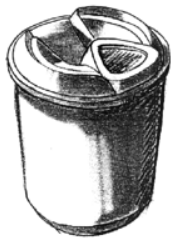

2.1

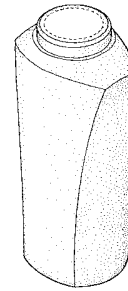

1.1

- (51) **09-01**
- (11) 31457
- (21) 2002-34139
- (22) 22.08.2002
- (15) 23.04.2003
- (45) 23.04.2003
- (54) Láhev
- (28) 1
- (73) NELI, A.S., Vyškov, CZ;
- (72) Beneš Miroslav, Brno, CZ;
- (55)



1.2



1.1

- (51) **09-01**
- (11) 31461
- (21) 2002-34151
- (22) 28.08.2002
- (15) 23.04.2003
- (45) 23.04.2003
- (54) Nádoba
- (28) 1
- (32) 12.03.2002
- (31) 29/157,022
- (33) US
- (73) THE PROCTER & GAMBLE COMPANY,  
Cincinnati, OH, US;
- (72) Braaten Lia Marie, Cincinnati, OH, US;  
Hollmann Erica Heidi, Chigago, IL, US;  
Bakker Karl Anton, Chigago, IL, US;

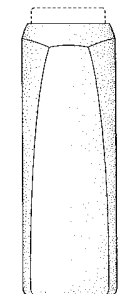

1.3

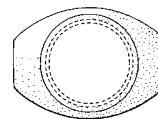

1.4

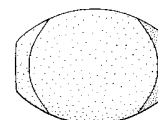

1.5



(51) **09-03**  
 (11) 31424  
 (21) 2001-33492  
 (22) 27.09.2001  
 (15) 03.04.2003  
 (45) 03.04.2003  
 (54) Obal  
 (28) 1  
 (32) 27.03.2001  
 (31) 2100656  
 (33) GB  
 (73) MARS UK LTD., Slough, GB;  
 (72) Pluck Deborah, Veghel, NL;  
 (55)

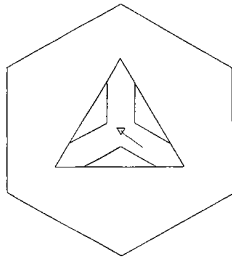

1.1



1.2

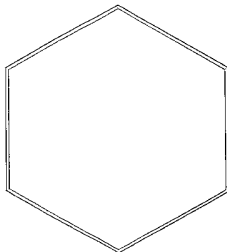

1.3



1.4

(51) **09-03**  
 (11) 31470  
 (21) 2002-34171  
 (22) 05.09.2002  
 (15) 28.04.2003  
 (45) 28.04.2003  
 (54) Obal na cukrovinky  
 (28) 1  
 (73) LOOK-O-LOOK INTERNATIONAL B.V., Andelst, NL;  
 (72) van Heist Jacqueline, Andelst, NL;

(55)

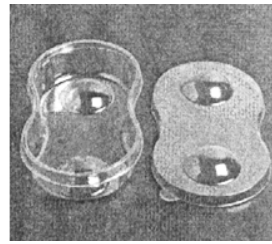

1.1

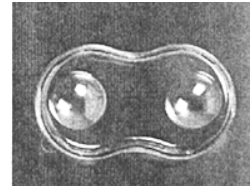

1.2

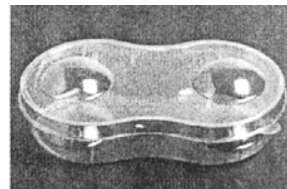

1.3

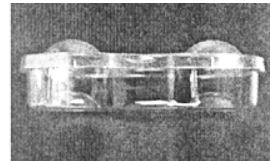

1.5

(51) **09-03**  
 (11) 31476  
 (21) 2002-34352  
 (22) 17.12.2002  
 (15) 28.04.2003  
 (45) 28.04.2003  
 (54) Krabička a její nástřih  
 (28) 2  
 (73) KRATOCHVÍL Miloslav, Praha, CZ;  
 HOUŠKA Miloslav, Praha, CZ;  
 (72) Kratochvíl Miloslav, Praha, CZ;  
 Houška Miloslav, Praha, CZ;  
 (55)

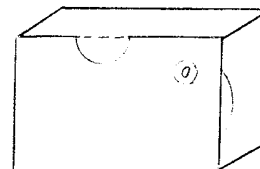

1.1

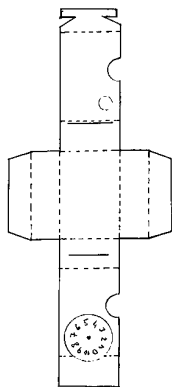

2.1

- (51) **10-01**
- (11) 31462
- (21) 2002-34157
- (22) 30.08.2002
- (15) 23.04.2003
- (45) 23.04.2003
- (54) Dekorativní hodiny
- (28) 1
- (73) PODLAHA Antonín, Praha, CZ;
- (72) Podlaha Antonín, Praha, CZ;
- (55)

- (51) **09-05**
- (11) 31425
- (21) 2002-34072
- (22) 19.07.2002
- (15) 03.04.2003
- (45) 03.04.2003
- (54) Tuba
- (28) 1
- (32) 21.01.2002
- (31) 02 0319
- (33) FR
- (73) CEBAL S.A., Clichy, FR;
- (72) Mounier Laure, Paris, FR;
- (55)



1.1



1.2

- (51) **10-04**
- (11) 31481
- (21) 2002-34266
- (22) 29.10.2002
- (15) 05.05.2003
- (45) 05.05.2003
- (54) Měřicí karta pro měření dolních končetin
- (28) 1
- (32) 26.04.2002
- (31) 02 2751
- (33) FR
- (73) LABORATOIRES INNOTHERA SOCIÉTÉ PAR
- ACTIONS SIMPLIFIÉE, Arcueil, FR;
- (72) Cros François, Arcueil, FR;
- (55)



1.1

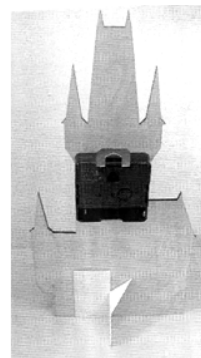

1.2

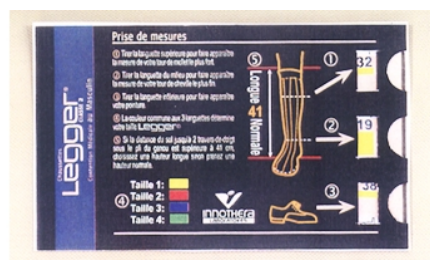

1.1

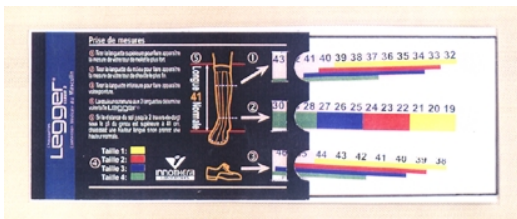

1.2



1.3

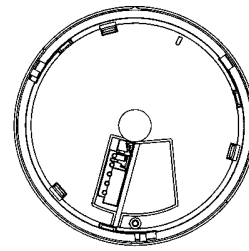

1.6

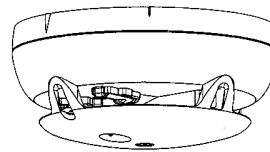

2.1

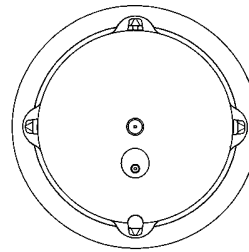

2.3

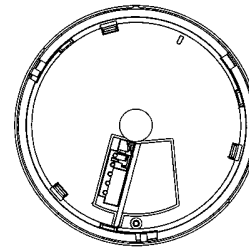

2.7

- (51) 10-05
- (11) 31449
- (21) 2002-34109
- (22) 30.07.2002
- (15) 16.04.2003
- (45) 16.04.2003
- (54) Požární poplašné zařízení
- (28) 2
- (32) 31.01.2002
- (31) DM/058936
- (33) WO
- (73) SIEMENS BUILDING TECHNOLOGIES AG, Zurich, CH;
- (72) Renner Reinhard, Esslingen, DE;  
Baumgartner Klaus, Esslingen, DE;
- (55)

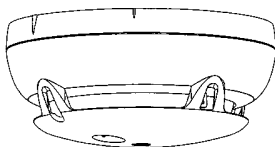

1.1

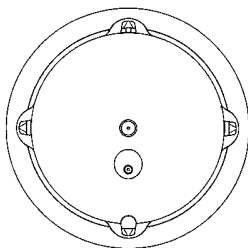

1.3

- (51) 11-02
- (11) 31432
- (21) 2002-34130
- (22) 16.08.2002
- (15) 08.04.2003
- (45) 08.04.2003
- (54) Váza
- (28) 3
- (73) SKLÁRNÝ MORAVIA, AKCIOVÁ SPOLEČNOST, Úsobno, CZ;
- (72) Prokešová Hana, Velké Opatovice, CZ;

(55)

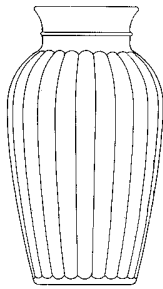

1.1

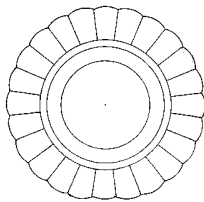

1.2

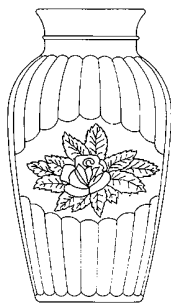

2.1

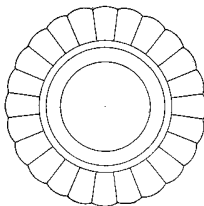

2.2

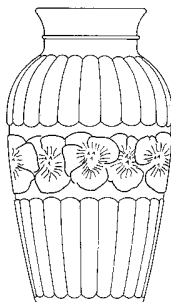

3.1

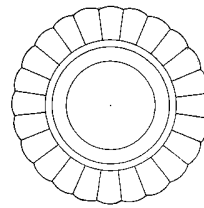

3.2

- (51) 11-99
- (11) 31443
- (21) 2002-33811
- (22) 15.03.2002
- (15) 16.04.2003
- (45) 16.04.2003
- (54) Klíčenka s přívěskem v obrysu zebry
- (28) 1
- (73) BALAKOM, A. S., Opava, CZ;
- (72) Seidler Christian Ing., Opava, CZ;
- (55)



1.1

- (51) 12-11
- (11) 31433
- (21) 2002-34188
- (22) 16.09.2002
- (15) 08.04.2003
- (45) 08.04.2003
- (54) Malý motocykl
- (28) 1
- (73) BLATA Pavel, Blansko, CZ;
- (72) Blata Pavel, Blansko, CZ;
- (55)



1.2

- (51) **12-11**  
 (11) 31434  
 (21) 2002-34189  
 (22) 16.09.2002  
 (15) 08.04.2003  
 (45) 08.04.2003  
 (54) Malý motocykl  
 (28) 1  
 (73) BLATA Pavel, Blansko, CZ;  
 (72) Blata Pavel, Blansko, CZ;  
 (55)



1.3



1.4

- (51) **14-03**  
 (11) 31446  
 (21) 2002-34066  
 (22) 18.07.2002  
 (15) 16.04.2003  
 (45) 16.04.2003  
 (54) Zadní část krytu mobilního telefonu  
 (28) 1  
 (32) 18.01.2002  
 (31) M20020052  
 (33) FI  
 (73) NOKIA CORPORATION, Espoo, FI;  
 (72) Dalby Anthony, London, GB;  
 (55)



1.1



1.2

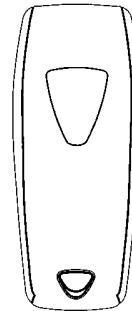

1.3



1.4

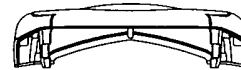

1.5

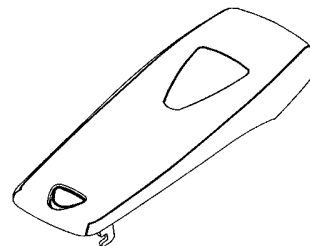

1.6

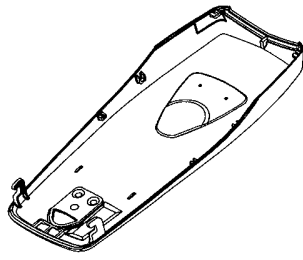

1.7

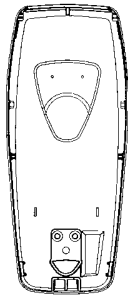

1.8

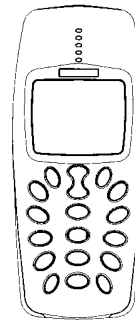

1.3



1.4

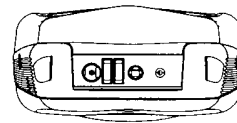

1.5

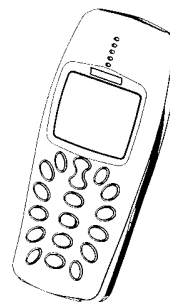

1.6

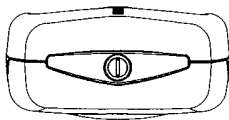

1.1

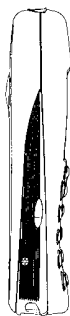

1.2

- (51) 14-03
- (11) 31447
- (21) 2002-34067
- (22) 18.07.2002
- (15) 16.04.2003
- (45) 16.04.2003
- (54) Mobilní telefon
- (28) 1
- (32) 18.01.2002
- (31) M20020051
- (33) FI
- (73) NOKIA CORPORATION, Espoo, FI;
- (72) Dalby Anthony, London, GB;
- (55)

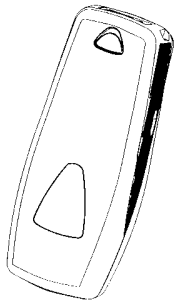

1.7

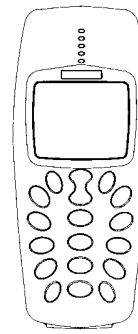

1.3



1.8



1.4

- (51) **14-03**  
 (11) 31448  
 (21) 2002-34069  
 (22) 18.07.2002  
 (15) 16.04.2003  
 (45) 16.04.2003  
 (54) Čelní část krytu mobilního telefonu  
 (28) 1  
 (32) 18.01.2002  
 (31) M20020051  
 (33) FI  
 (73) NOKIA CORPORATION, Espoo, FI;  
 (72) Dalby Anthony, London, GB;  
 (55)

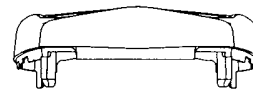

1.5



1.1

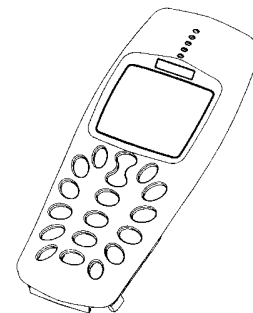

1.6



1.2

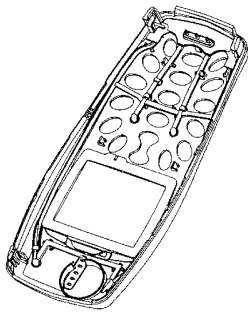

1.7

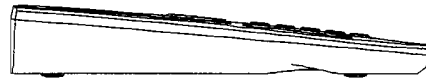

1.4

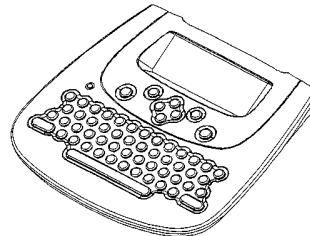

1.5

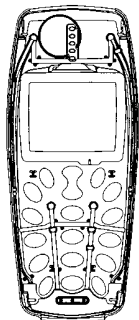

1.8

- (51) **14-03**
- (11) 31463
- (21) 2002-34160
- (22) 03.09.2002
- (15) 23.04.2003
- (45) 23.04.2003
- (54) Komunikační zařízení
- (28) 1
- (73) FINCOM INTERNATIONAL A.S., Hradec Králové, CZ;
- (72) Klika Tomáš, Ostrava, CZ;
- (55)

- (51) **14-03**
- (11) 31464
- (21) 2002-34167
- (22) 05.09.2002
- (15) 23.04.2003
- (45) 23.04.2003
- (54) Klávesnice pro mobilní telefon
- (28) 1
- (32) 05.03.2002
- (31) M20020168
- (33) FI
- (73) NOKIA CORPORATION, Espoo, FI;
- (72) Lee Kelley Ann, Pasadena, CA, US;
- Gartrell Andrew Julian, Woodland Hills, CA, US;
- (55)

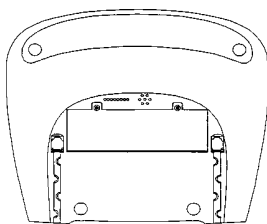

1.2

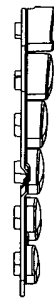

1.4



1.3

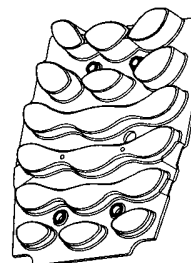

1.6



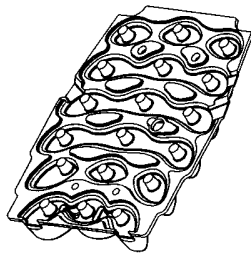

1.7

- (51) **14-03**  
 (11) 31465  
 (21) 2002-34168  
 (22) 05.09.2002  
 (15) 23.04.2003  
 (45) 23.04.2003  
 (54) Zadní část krytu mobilního telefonu  
 (28) 1  
 (32) 05.03.2002  
 (31) M20020168  
 (33) FI  
 (73) NOKIA CORPORATION, Espoo, FI;  
 (72) Lee Kelley Ann, Pasadena, CA, US;  
 Gartrell Andrew Julian, Woodland Hills, CA, US;  
 (55)

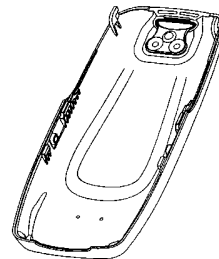

1.7

- (51) **14-03**  
 (11) 31466  
 (21) 2002-34169  
 (22) 05.09.2002  
 (15) 23.04.2003  
 (45) 23.04.2003  
 (54) Mobilní telefon  
 (28) 1  
 (32) 05.03.2002  
 (31) M20020168  
 (33) FI  
 (73) NOKIA CORPORATION, Espoo, FI;  
 (72) Lee Kelley Ann, Pasadena, CA, US;  
 Gartrell Andrew Julian, Woodland Hills, CA, US;  
 (55)



1.4

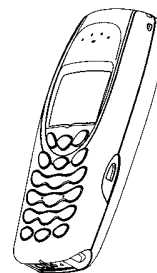

1.6

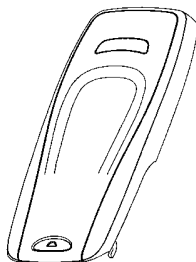

1.6

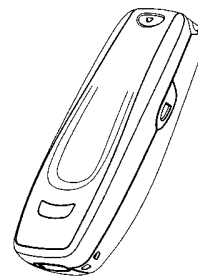

1.7

- (51) **14-03**  
 (11) 31467  
 (21) 2002-34170  
 (22) 05.09.2002  
 (15) 23.04.2003  
 (45) 23.04.2003  
 (54) Čelní část krytu mobilního telefonu  
 (28) 1  
 (32) 05.03.2002  
 (31) M20020168  
 (33) FI  
 (73) NOKIA CORPORATION, Espoo, FI;  
 (72) Lee Kelley Ann, Pasadena, CA, US;  
 Gartrell Andrew Julian, Woodland Hills, CA, US;  
 (55)

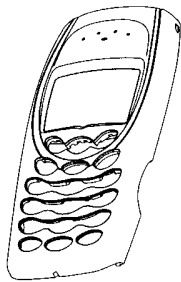

1.6

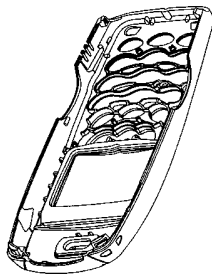

1.7

- (51) **14-99**  
 (11) 31439  
 (21) 2002-34071  
 (22) 19.07.2002  
 (15) 14.04.2003  
 (45) 14.04.2003  
 (54) Buňka nosiče zdroje světla maticového displeje  
 (28) 7  
 (73) BUSE S.R.O., Blansko, CZ;  
 (72) Burda Jiří Ing., Kotvrdovice, CZ;  
 Šebela Rostislav Ing., Kotvrdovice, CZ;  
 (55)

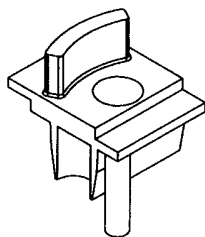

1.1

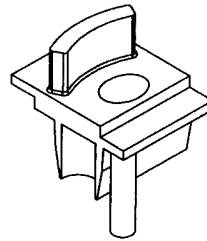

2.1

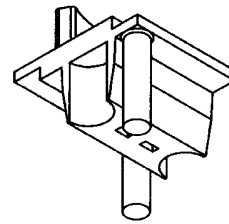

3.1

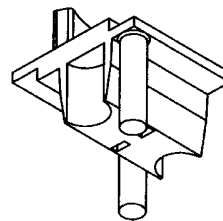

4.1

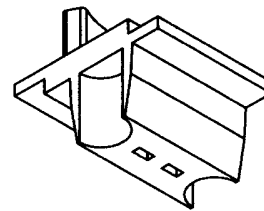

5.1

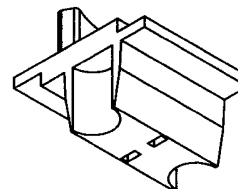

6.1

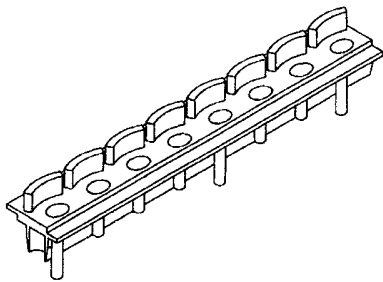

7.1

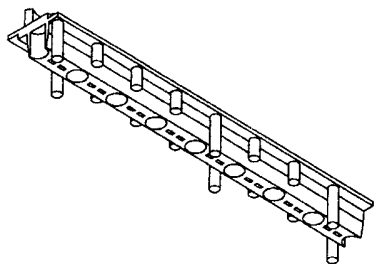

7.2

- (51) 15-03
- (11) 31427
- (21) 2002-34193
- (22) 19.09.2002
- (15) 03.04.2003
- (45) 03.04.2003
- (54) Sekačka na trávník s košem
- (28) 1
- (32) 20.03.2002
- (31) 3002326
- (33) GB
- (73) BLACK & DECKER INC., Newark, DE, US;
- (72) Houghton Stephen, Newcastle upon Tyne, GB;
- (55)

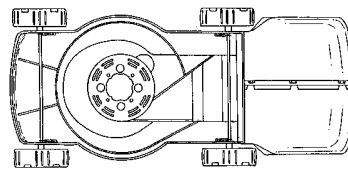

1.5

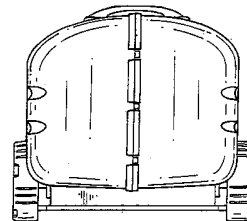

1.7

- (51) 15-03
- (11) 31428
- (21) 2002-34194
- (22) 19.09.2002
- (15) 03.04.2003
- (45) 03.04.2003
- (54) Sekačka na trávník
- (28) 1
- (32) 20.03.2002
- (31) 3002325
- (33) GB
- (73) BLACK & DECKER INC., Newark, DE, US;
- (72) Houghton Stephen, Newcastle upon Tyne, GB;
- (55)

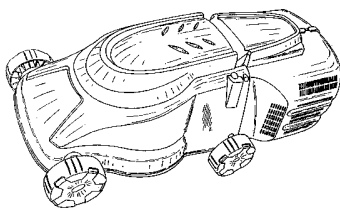

1.1

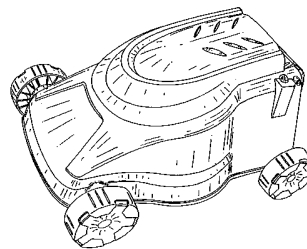

1.1

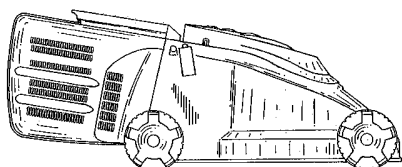

1.3

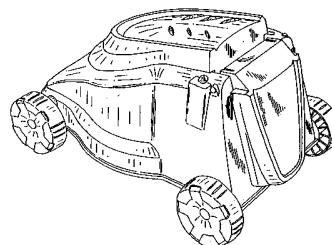

1.2

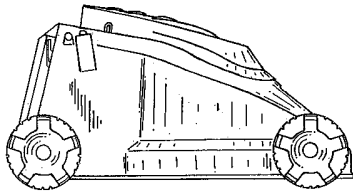

1.4

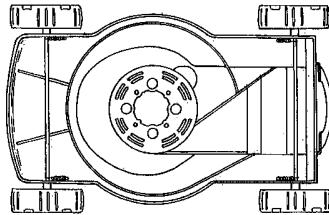

1.5

- (51) **15-99**
- (11) 31436
- (21) 2002-33742
- (22) 20.02.2002
- (15) 14.04.2003
- (45) 14.04.2003
- (54) Pohonná hřídel
- (28) 2
- (32) 20.08.2001
- (31) 128167
- (33) CH
- (73) OTTO SUHNER AG, Brugg, CH;
- (72) Reidy Robert F., Birrhard, CH;
- (55)

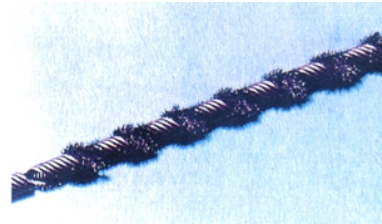

1.1

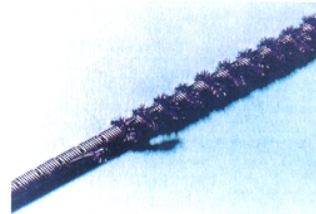

2.1

- (51) **15-05**
- (11) 31426
- (21) 2002-34187
- (22) 13.09.2002
- (15) 03.04.2003
- (45) 03.04.2003
- (54) Průmyslový vysavač
- (28) 2
- (73) MACHOVEC Emil, Praha, CZ;
- (72) Machovec Emil, Praha, CZ;
- (55)



1.1

- (51) **19-02**
- (11) 31453
- (21) 2002-34110
- (22) 01.08.2002
- (15) 23.04.2003
- (45) 23.04.2003
- (54) Značkovácí svorka pro plastové CD-obaly
- (28) 1
- (73) GANDER Tara Allison, Frimley, GB;
- (72) Gander Tara Allison, Frimley, GB;
- (55)



2.1

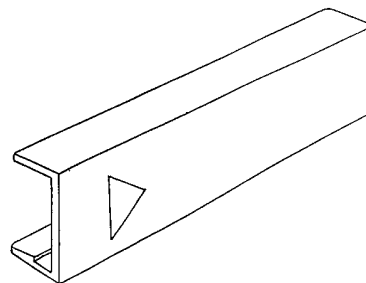

1.1

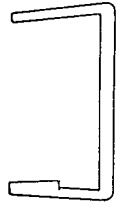

1.2

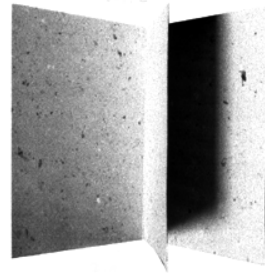

2.1

- (51) 19-02  
 (11) 31456  
 (21) 2002-34138  
 (22) 21.08.2002  
 (15) 23.04.2003  
 (45) 23.04.2003  
 (54) Desky z lepenky  
 (28) 3  
 (73) PAPIRNA NOVOSEDLICE, A.S., Novosedlice, CZ;  
 (72) Brůžová Miluše, Novosedlice, CZ;  
 (55)

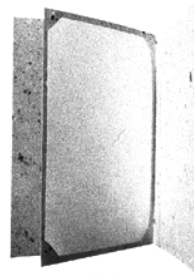

2.2

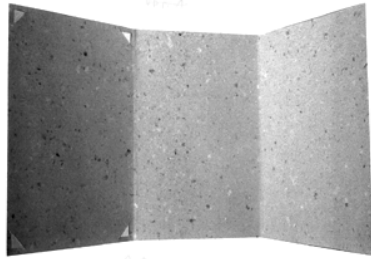

1.1

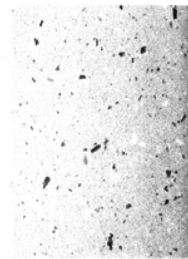

2.3

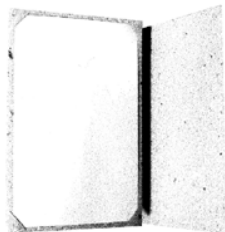

1.2

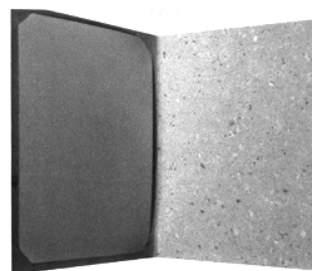

3.1

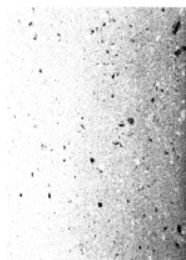

1.3

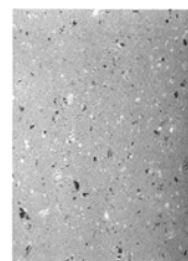

3.2



- (51) 19-08
- (11) 31442
- (21) 2002-33758
- (22) 22.02.2002
- (15) 16.04.2003
- (45) 16.04.2003
- (54) Soubor protokolárních formulářů
- (28) 10
- (73) CIVOP S.R.O., Praha, CZ;
- (72) Klein Ondřej, Mařenice, CZ;
- Klein Jan, Praha, CZ;
- (55)

**B100 - Průběh - vývoj technických řešení zařízení**

PROJEKČNÍ ÚSTAV

**B100a - Průběh - vývoj technických řešení zařízení**

PROJEKČNÍ ÚSTAV

**B100b - Průběh - vývoj technických řešení zařízení**

PROJEKČNÍ ÚSTAV

**B100c - Průběh - vývoj technických řešení zařízení**

PROJEKČNÍ ÚSTAV

**B100d - Průběh - vývoj technických řešení zařízení**

PROJEKČNÍ ÚSTAV

**B100e - Průběh - vývoj technických řešení zařízení**

PROJEKČNÍ ÚSTAV

6.1

**C100 - Kontrolní seznamy**

**C100a - Kontrolní seznamy**

PROJEKČNÍ ÚSTAV

**C100b - Kontrolní seznamy**

PROJEKČNÍ ÚSTAV

**C100c - Kontrolní seznamy**

PROJEKČNÍ ÚSTAV

**C100d - Kontrolní seznamy**

PROJEKČNÍ ÚSTAV

**C100e - Kontrolní seznamy**

PROJEKČNÍ ÚSTAV

7.1

**D100 - Ochrana před úrazem a elektrickým proudem**

PROJEKČNÍ ÚSTAV

**D100a - Ochrana před úrazem a elektrickým proudem**

PROJEKČNÍ ÚSTAV

**D100b - Ochrana před úrazem a elektrickým proudem**

PROJEKČNÍ ÚSTAV

**D100c - Ochrana před úrazem a elektrickým proudem**

PROJEKČNÍ ÚSTAV

**D100d - Ochrana před úrazem a elektrickým proudem**

PROJEKČNÍ ÚSTAV

8.1

**E100 - Průběh - vývoj technických řešení zařízení**

PROJEKČNÍ ÚSTAV

**E100a - Průběh - vývoj technických řešení zařízení**

PROJEKČNÍ ÚSTAV

**E100b - Průběh - vývoj technických řešení zařízení**

PROJEKČNÍ ÚSTAV

**E100c - Průběh - vývoj technických řešení zařízení**

PROJEKČNÍ ÚSTAV

**E100d - Průběh - vývoj technických řešení zařízení**

PROJEKČNÍ ÚSTAV

9.1

**PROTOKOL**

**CELKOVÉ HODNOCENÍ BEZPEČNÉHO PROVOZU**

PROJEKČNÍ ÚSTAV

**VEŠEDY KONTROLY**

PROJEKČNÍ ÚSTAV

1.1

**KONTROLNÍ LIST**

**k protokolu č. 1**

**A1000 - Úvodní technická jednotka ČSM**

PROJEKČNÍ ÚSTAV

**A1001 - Úvodní technická jednotka ČSM**

PROJEKČNÍ ÚSTAV

**A1002 - Úvodní technická jednotka ČSM**

PROJEKČNÍ ÚSTAV

**A1003 - Úvodní technická jednotka ČSM**

PROJEKČNÍ ÚSTAV

**A1004 - Úvodní technická jednotka ČSM**

PROJEKČNÍ ÚSTAV

**A1005 - Úvodní technická jednotka ČSM**

PROJEKČNÍ ÚSTAV

**A1006 - Úvodní technická jednotka ČSM**

PROJEKČNÍ ÚSTAV

**A1007 - Úvodní technická jednotka ČSM**

PROJEKČNÍ ÚSTAV

**A1008 - Úvodní technická jednotka ČSM**

PROJEKČNÍ ÚSTAV

**A1009 - Úvodní technická jednotka ČSM**

PROJEKČNÍ ÚSTAV

**A1010 - Úvodní technická jednotka ČSM**

PROJEKČNÍ ÚSTAV

**A1011 - Úvodní technická jednotka ČSM**

PROJEKČNÍ ÚSTAV

**A1012 - Úvodní technická jednotka ČSM**

PROJEKČNÍ ÚSTAV

**A1013 - Úvodní technická jednotka ČSM**

PROJEKČNÍ ÚSTAV

**A1014 - Úvodní technická jednotka ČSM**

PROJEKČNÍ ÚSTAV

**A1015 - Úvodní technická jednotka ČSM**

PROJEKČNÍ ÚSTAV

**A1016 - Úvodní technická jednotka ČSM**

PROJEKČNÍ ÚSTAV

**A1017 - Úvodní technická jednotka ČSM**

PROJEKČNÍ ÚSTAV

**A1018 - Úvodní technická jednotka ČSM**

PROJEKČNÍ ÚSTAV

**A1019 - Úvodní technická jednotka ČSM**

PROJEKČNÍ ÚSTAV

**A1020 - Úvodní technická jednotka ČSM**

PROJEKČNÍ ÚSTAV

2.1

**A1000 - Úvodní technická jednotka ČSM**

PROJEKČNÍ ÚSTAV

**A1001 - Úvodní technická jednotka ČSM**

PROJEKČNÍ ÚSTAV

**A1002 - Úvodní technická jednotka ČSM**

PROJEKČNÍ ÚSTAV

**A1003 - Úvodní technická jednotka ČSM**

PROJEKČNÍ ÚSTAV

**A1004 - Úvodní technická jednotka ČSM**

PROJEKČNÍ ÚSTAV

**A1005 - Úvodní technická jednotka ČSM**

PROJEKČNÍ ÚSTAV

**A1006 - Úvodní technická jednotka ČSM**

PROJEKČNÍ ÚSTAV

**A1007 - Úvodní technická jednotka ČSM**

PROJEKČNÍ ÚSTAV

**A1008 - Úvodní technická jednotka ČSM**

PROJEKČNÍ ÚSTAV

**A1009 - Úvodní technická jednotka ČSM**

PROJEKČNÍ ÚSTAV

**A1010 - Úvodní technická jednotka ČSM**

PROJEKČNÍ ÚSTAV

**A1011 - Úvodní technická jednotka ČSM**

PROJEKČNÍ ÚSTAV

**A1012 - Úvodní technická jednotka ČSM**

PROJEKČNÍ ÚSTAV

**A1013 - Úvodní technická jednotka ČSM**

PROJEKČNÍ ÚSTAV

**A1014 - Úvodní technická jednotka ČSM**

PROJEKČNÍ ÚSTAV

**A1015 - Úvodní technická jednotka ČSM**

PROJEKČNÍ ÚSTAV

**A1016 - Úvodní technická jednotka ČSM**

PROJEKČNÍ ÚSTAV

**A1017 - Úvodní technická jednotka ČSM**

PROJEKČNÍ ÚSTAV

**A1018 - Úvodní technická jednotka ČSM**

PROJEKČNÍ ÚSTAV

**A1019 - Úvodní technická jednotka ČSM**

PROJEKČNÍ ÚSTAV

**A1020 - Úvodní technická jednotka ČSM**

PROJEKČNÍ ÚSTAV

3.1

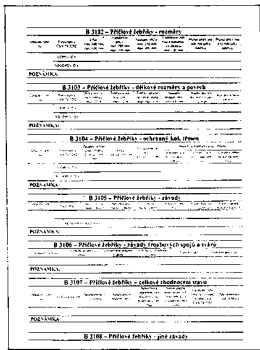

4.1

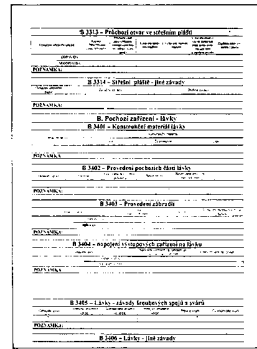

8.1

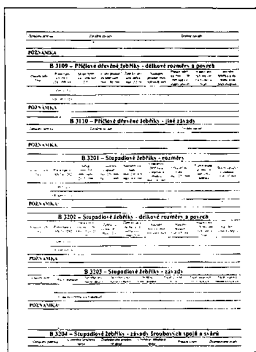

5.1

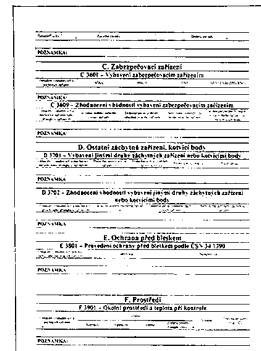

9.1

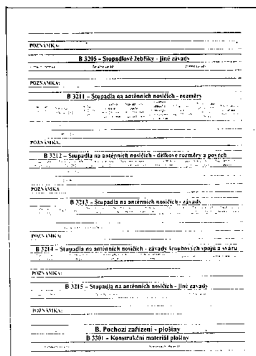

6.1

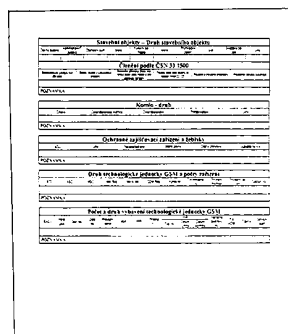

10.1

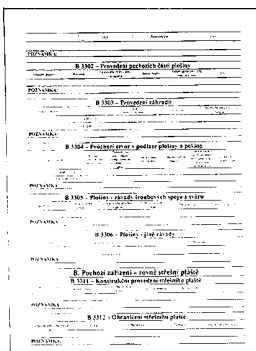

7.1

- (51) 19-08
- (11) 31452
- (21) 2002-34102
- (22) 29.07.2002
- (15) 23.04.2003
- (45) 23.04.2003
- (54) Stránka diáře
- (28) 1
- (73) KAŠPAR Tomáš, Jaroměř, CZ;
- (72) Kašpar Tomáš, Jaroměř, CZ;



(55)

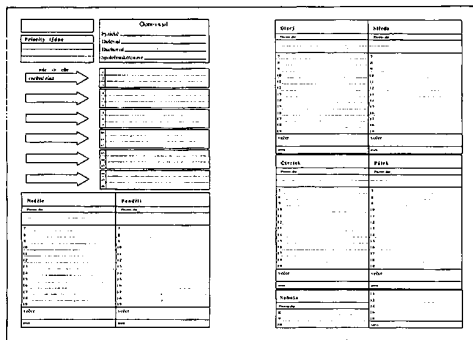

1.1

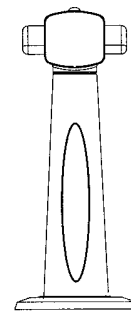

1.3

- (51) 20-02
- (11) 31454
- (21) 2002-34112
- (22) 02.08.2002
- (15) 23.04.2003
- (45) 23.04.2003
- (54) Výčepní hlava
- (28) 4
- (73) PLZEŇSKÝ PRAZDROJ, A.S., Plzeň, CZ;
- (72) Jelínek Michal, Mladá Boleslav, CZ;
- (55)

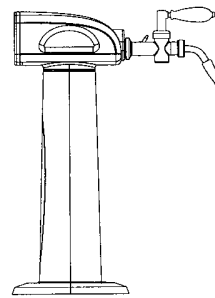

1.4

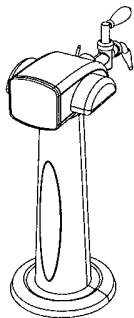

1.1

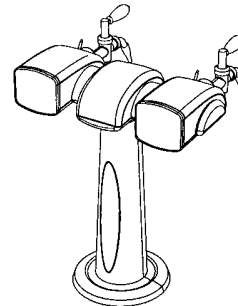

2.1

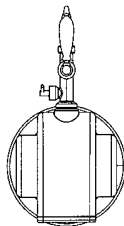

1.2

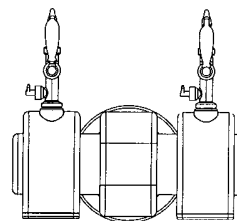

2.2

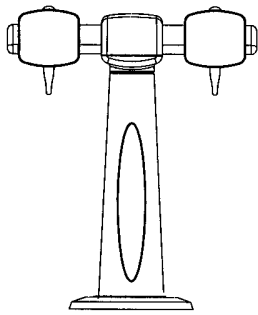

2.3

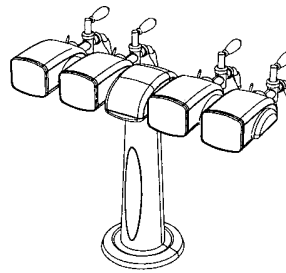

4.1

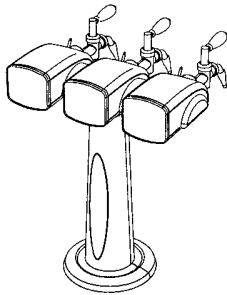

3.1

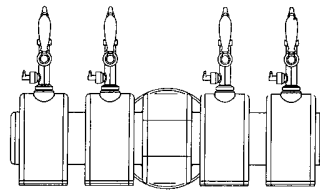

4.2

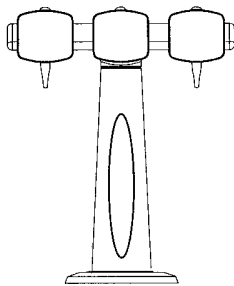

3.2

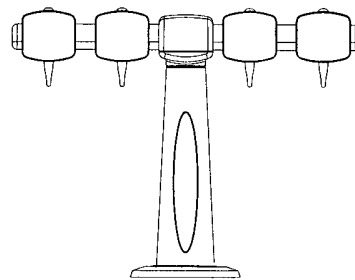

4.3

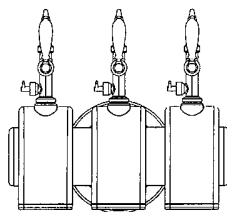

3.3

- (51) 20-03
- (11) 31437
- (21) 2002-33944
- (22) 22.05.2002
- (15) 14.04.2003
- (45) 14.04.2003
- (54) Grafický symbol
- (28) 3
- (73) ČESKÁ ZEMĚDĚLSKÁ A POTRAVINÁŘSKÁ  
INSPEKCE, Brno, CZ;
- (72) Karasová Jolana, Brno, CZ;
- (55)



1.1



2.1



3.1

- (51) 22-02  
 (11) 31460  
 (21) 2002-34149  
 (22) 28.08.2002  
 (15) 23.04.2003  
 (45) 23.04.2003  
 (54) Elektrický paralyzer  
 (28) 1  
 (73) KOŠŤÁL Břetislav Ing., Praha, CZ;  
 KŮPA Vladimír Ing., Praha, CZ;  
 (72) Košťál Břetislav Ing., Praha, CZ;  
 Kůpa Vladimír Ing., Praha, CZ;  
 (55)



1.1



1.2

- (51) 23-01  
 (11) 31458  
 (21) 2002-34144  
 (22) 26.08.2002  
 (15) 23.04.2003  
 (45) 23.04.2003  
 (54) Automatická umyvadlová baterie  
 (28) 1  
 (73) AZP BRNO S.R.O., Brno, CZ;  
 (72) Slabák Tomáš Ing., Brno, CZ;  
 (55)

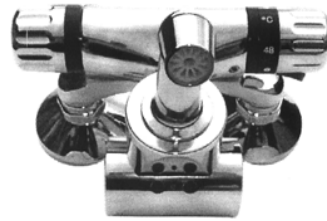

1.1

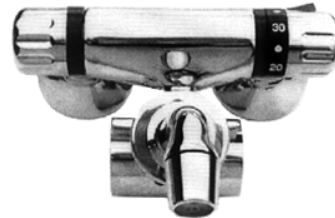

1.2

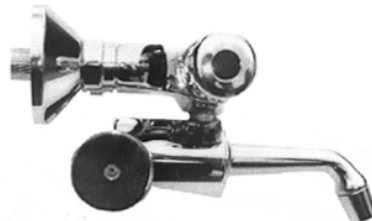

1.3

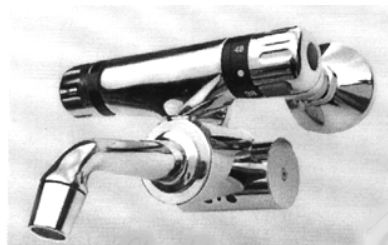

1.4

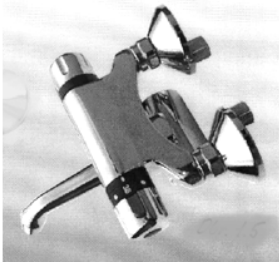

1.5

- (51) **23-01**
- (11) 31471
- (21) 2002-34180
- (22) 12.09.2002
- (15) 28.04.2003
- (45) 28.04.2003
- (54) Kompaktní filtrační jednotka pro bazén
- (28) 1
- (32) 22.04.2002
- (31) 02 2610
- (33) FR
- (73) PISCINES DESJOYAUX SA, La Fouillouse, FR;
- (72) Jandros Catherine, L'Etrat, FR;
- Desjoyaux Pierre-Louis, La Fouillouse, FR;
- Desjoyaux Jean-Louis, L'Etrat, FR;
- (55)

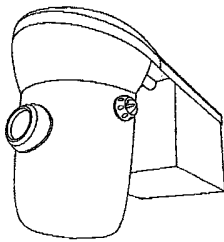

1.1

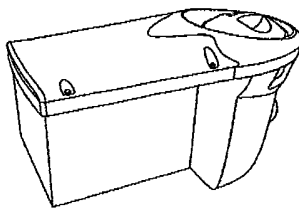

1.2



1.3

- (51) **23-02**
- (11) 31468
- (21) 2002-34003
- (22) 14.06.2002
- (15) 28.04.2003
- (45) 28.04.2003
- (54) Zásobník na hygienické ubrousky
- (28) 1
- (32) 15.12.2001
- (31) 4 01 11 051.6
- (33) DE
- (73) KOHNE Michael, Glottertal, DE;
- (72) Wagner Wolf Udo, Frankfurt/Main, DE;
- (55)

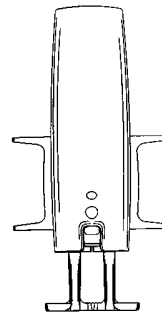

1.1

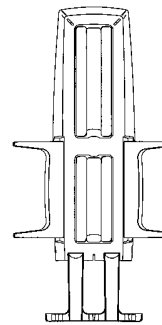

1.2

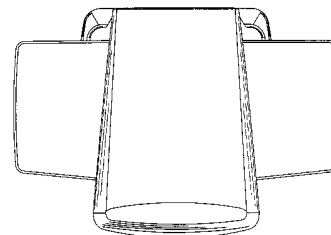

1.3

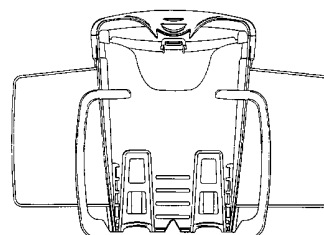

1.4

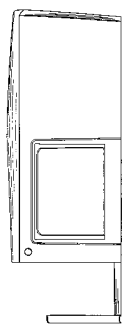

1.5

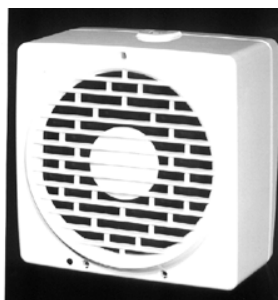

1.7



1.8

- (51) 23-04
- (11) 31455
- (21) 2002-34121
- (22) 08.08.2002
- (15) 23.04.2003
- (45) 23.04.2003
- (54) Ventilátor
- (28) 1
- (32) 18.02.2002
- (31) MI2002 0000108
- (33) IT
- (73) VORTICE ELETTROSOCIALI S.P.A., Tribiano, IT;
- (72) Trabucco Francesco, Milano, IT;
- (55)

- (51) 25-02
- (11) 31440
- (21) 2002-33671
- (22) 08.01.2002
- (15) 16.04.2003
- (45) 16.04.2003
- (54) Předmontované stavební části restauračního zařízení
- (28) 7
- (73) VANĚČEK Bohumil, Ústí nad Labem, CZ;
- (72) Vaněček Vít, Ústí nad Labem, CZ;
- (55)



1.3



1.4



1.1



2.1



3.1



4.1



5.1

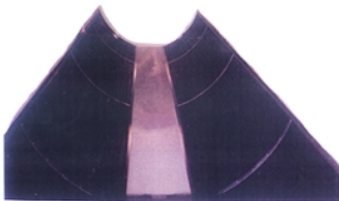

6.1



7.1

- (51) **25-99**
- (11) 31431
- (21) 2002-34029
- (22) 01.07.2002
- (15) 08.04.2003
- (45) 08.04.2003
- (54) Sanační klín se zámky
- (28) 1
- (73) PELC Petr, Havířov-Město, CZ;
- (72) Pelc Petr, Havířov-Město, CZ;
- (55)

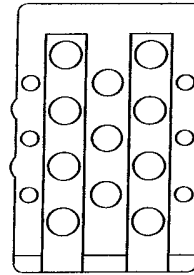

1.1



1.2

- (51) **26-01**
- (11) 31451
- (21) 2002-34096
- (22) 29.07.2002
- (15) 17.04.2003
- (45) 17.04.2003
- (54) Svícen
- (28) 24
- (73) RIEGELOVÁ Monika, Srnojedy, CZ;
- (72) Riegelová Monika, Srnojedy, CZ;

(55)

Zveřejnění průmyslového vzoru,  
tj. zveřejnění jeho vyobrazení,  
je odloženo do 30.7.2004

1.1

Zveřejnění průmyslového vzoru,  
tj. zveřejnění jeho vyobrazení,  
je odloženo do 30.7.2004

9.1

Zveřejnění průmyslového vzoru,  
tj. zveřejnění jeho vyobrazení,  
je odloženo do 30.7.2004

2.1

Zveřejnění průmyslového vzoru,  
tj. zveřejnění jeho vyobrazení,  
je odloženo do 30.7.2004

10.1

Zveřejnění průmyslového vzoru,  
tj. zveřejnění jeho vyobrazení,  
je odloženo do 30.7.2004

3.1

Zveřejnění průmyslového vzoru,  
tj. zveřejnění jeho vyobrazení,  
je odloženo do 30.7.2004

11.1

Zveřejnění průmyslového vzoru,  
tj. zveřejnění jeho vyobrazení,  
je odloženo do 30.7.2004

4.1

Zveřejnění průmyslového vzoru,  
tj. zveřejnění jeho vyobrazení,  
je odloženo do 30.7.2004

12.1

Zveřejnění průmyslového vzoru,  
tj. zveřejnění jeho vyobrazení,  
je odloženo do 30.7.2004

5.1

Zveřejnění průmyslového vzoru,  
tj. zveřejnění jeho vyobrazení,  
je odloženo do 30.7.2004

13.1

Zveřejnění průmyslového vzoru,  
tj. zveřejnění jeho vyobrazení,  
je odloženo do 30.7.2004

6.1

Zveřejnění průmyslového vzoru,  
tj. zveřejnění jeho vyobrazení,  
je odloženo do 30.7.2004

14.1

Zveřejnění průmyslového vzoru,  
tj. zveřejnění jeho vyobrazení,  
je odloženo do 30.7.2004

7.1

Zveřejnění průmyslového vzoru,  
tj. zveřejnění jeho vyobrazení,  
je odloženo do 30.7.2004

15.1

Zveřejnění průmyslového vzoru,  
tj. zveřejnění jeho vyobrazení,  
je odloženo do 30.7.2004

8.1

Zveřejnění průmyslového vzoru,  
tj. zveřejnění jeho vyobrazení,  
je odloženo do 30.7.2004

16.1

Zveřejnění průmyslového vzoru,  
tj. zveřejnění jeho vyobrazení,  
je odloženo do 30.7.2004

17.1

Zveřejnění průmyslového vzoru,  
tj. zveřejnění jeho vyobrazení,  
je odloženo do 30.7.2004

18.1

Zveřejnění průmyslového vzoru,  
tj. zveřejnění jeho vyobrazení,  
je odloženo do 30.7.2004

19.1

Zveřejnění průmyslového vzoru,  
tj. zveřejnění jeho vyobrazení,  
je odloženo do 30.7.2004

20.1

Zveřejnění průmyslového vzoru,  
tj. zveřejnění jeho vyobrazení,  
je odloženo do 30.7.2004

21.1

Zveřejnění průmyslového vzoru,  
tj. zveřejnění jeho vyobrazení,  
je odloženo do 30.7.2004

22.1

Zveřejnění průmyslového vzoru,  
tj. zveřejnění jeho vyobrazení,  
je odloženo do 30.7.2004

23.1

Zveřejnění průmyslového vzoru,  
tj. zveřejnění jeho vyobrazení,  
je odloženo do 30.7.2004

24.1

- (51) 26-04  
(11) 31479  
(21) 2003-34437  
(22) 10.02.2003  
(15) 28.04.2003  
(45) 28.04.2003  
(54) Svíce  
(28) 5  
(73) CAPRATA Petr, Měnik, CZ;  
(72) Caprata Petr, Měnik, CZ;  
(55)

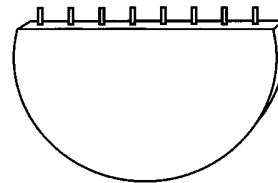

1.1

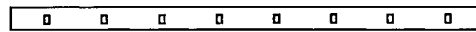

1.2



1.4

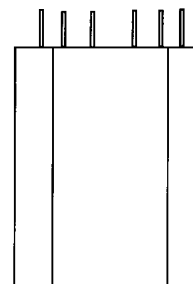

2.1

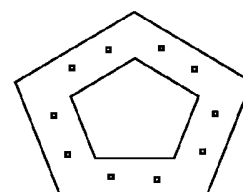

2.2



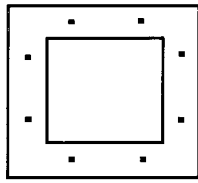

3.1

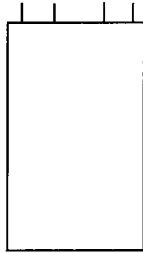

3.2

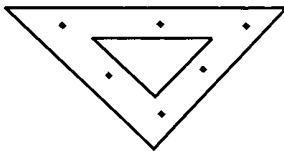

4.1

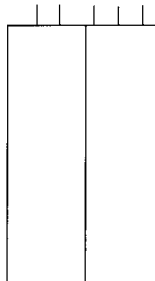

4.2

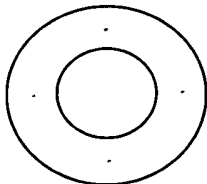

5.1

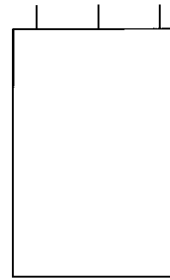

5.2

- (51) **26-04**  
 (11) 31480  
 (21) 2003-34455  
 (22) 17.02.2003  
 (15) 28.04.2003  
 (45) 28.04.2003  
 (54) Svíce  
 (28) 5  
 (73) CAPRATA Petr, Měnik, CZ;  
 (72) Caprata Petr, Měnik, CZ;  
 (55)

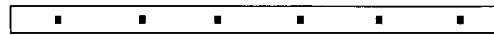

1.1

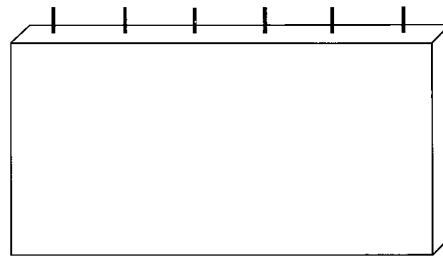

1.2

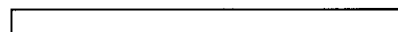

2.1

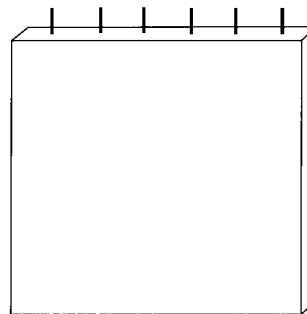

2.2

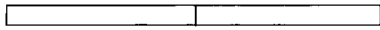

3.1

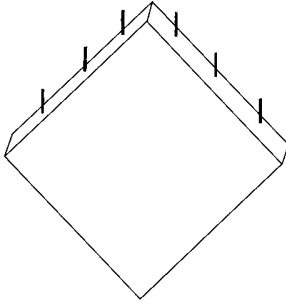

3.2

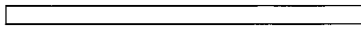

4.1

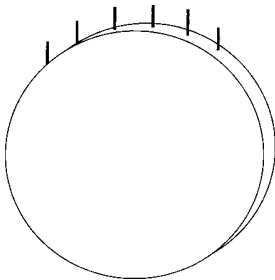

4.2

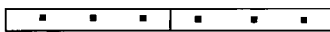

5.1

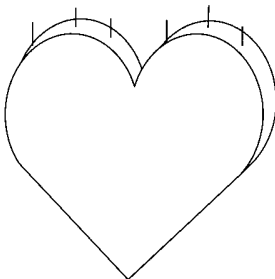

5.2

- (51) 99-00
- (11) 31469
- (21) 2002-34156
- (22) 30.08.2002
- (15) 28.04.2003
- (45) 28.04.2003
- (54) Keramická střídanka
- (28) 1
- (73) PIXA Vladimír, Blatná, CZ;
- (72) Pixa Vladimír, Blatná, CZ;
- (55)



1.1



1.2

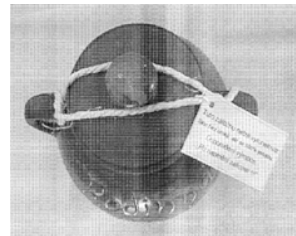

1.3

## Seznam majitelů zapsaných průmyslových vzorů

(73)	(11)	(51)	(73)	(11)	(51)
AZP BRNO S.R.O., Brno, CZ;	31458	23-01	KONINKLIJKE PHILIPS	31459	07-02
BALAKOM, A. S., Opava, CZ;	31443	11-99	ELECTRONICS N.V., Eindhoven, NL;		
BLACK & DECKER INC., Newark, DE, US;	31427	15-03	KOŠŤÁL Břetislav Ing., Praha, CZ;	31460	22-02
BLACK & DECKER INC., Newark, DE, US;	31428	15-03	KRATOCHVÍL Miloslav, Praha, CZ;	31476	09-03
BLATA Pavel, Blansko, CZ;	31433	12-11	KŮPA Vladimír Ing., Praha, CZ;	31460	22-02
BLATA Pavel, Blansko, CZ;	31434	12-11	LABORATOIRES INNOTHERA	31481	10-04
BUSE S.R.O., Blansko, CZ;	31439	14-99	SOCIÉTÉ PAR ACTIONS		
CAPRATA Petr, Měnik, CZ;	31480	26-04	SIMPLIFIÉE, Arcueil, FR;		
CAPRATA Petr, Měnik, CZ;	31479	26-04	LOOK-O-LOOK	31470	09-03
CEBAL S.A., Clichy, FR;	31425	09-05	INTERNATIONAL B.V., Andelst, NL;		
CHUDĚJ Miroslav, Hutisko-Solanec, CZ;	31438	08-08	MACHOVEC Emil, Praha, CZ;	31426	15-05
CIDRYCH Jan, Frýdlant v Čechách, CZ;	31435	19-08	MARS UK LTD., Slough, GB;	31424	09-03
CIVOP S.R.O., Praha, CZ;	31441	19-08	NELI, A.S., Vyškov, CZ;	31457	09-01
CIVOP S.R.O., Praha, CZ;	31442	19-08	NOKIA CORPORATION, Espoo, FI;	31448	14-03
COLGATE-PALMOLIVE	31473	04-02	NOKIA CORPORATION, Espoo, FI;	31466	14-03
COMPANY, New York, NY, US;			NOKIA CORPORATION, Espoo, FI;	31447	14-03
COLGATE-PALMOLIVE	31483	04-02	NOKIA CORPORATION, Espoo, FI;	31446	14-03
COMPANY, New York, NY, US;			NOKIA CORPORATION, Espoo, FI;	31465	14-03
COMPAGNIE GERVAIS DANONE, Levallois-Perret, FR;	30302	09-01	NOKIA CORPORATION, Espoo, FI;	31464	14-03
ČESKÁ ZEMĚDĚLSKÁ A	31437	20-03	OCELKA Vojtěch, Zlín, CZ;	31478	02-04
POTRAVINÁŘSKÁ INSPEKCE, Brno, CZ;			OCELKA Vojtěch, Zlín, CZ;	31474	02-04
ELDOY Olav, Sagvag, NO;	31445	06-01	OTTO SUHNER AG, Brugg, CH;	31436	15-99
FINANCIERE ELYSEES BALZAC, Paris, FR;	31477	07-05	PAPÍRNA NOVOSEDLICE, A.S., Novosedlice, CZ;	31456	19-02
FINCOM INTERNATIONAL A.S., Hradec Králové, CZ;	31463	14-03	PELC Petr, Havířov-Město, CZ;	31431	25-99
FRANZ PLASSER	31444	08-02	PETRIS SOLNICE SPOL. S R.O., Solnice, CZ;	31450	02-02, 02-0
BAHNBAUMASCHINEN- INDUSTRIEGESELLSCHAFT M B H, Wien, AT;			PISCINES DESJOYAUX SA, La Fouillouse, FR;	31471	23-01
GANDER Tara Allison, Frimley, GB;	31453	19-02	PIXA Vladimír, Blatná, CZ;	31469	99-00
HOUŠKA Miloslav, Praha, CZ;	31476	09-03	PLZEŇSKÝ PRAZDROJ, A.S., Plzeň, CZ;	31454	20-02
JIRÁSEK Petr, Liběchov, CZ;	31475	06-06	PODLAHA Antonín, Praha, CZ;	31462	10-01
JSC "KAFFA INDUSTRIES", Moskva, RU;	31472	07-01	PROCHÁZKA Luděk, Mladá Boleslav, CZ;	31482	03-01
KAŠPAR Tomáš, Jaroměř, CZ;	31452	19-08	RIEGELOVÁ Monika, Srnojedy, CZ;	31451	26-01
KOHNE Michael, Glottertal, DE;	31468	23-02			

---

SIEMENS BUILDING TECHNOLOGIES AG, Zurich, CH;	31449	10-05
SKLÁRNÝ MORAVIA, AKCIOVÁ SPOLEČNOST, Úsobrnó, CZ;	31432	11-02
ŠEDIVKA Václav, Trutnov, CZ;	31482	03-01
THE PROCTER & GAMBLE COMPANY, Cincinnati, OH, US;	31461	09-01
VANĚČEK Bohumil, Ústí nad Labem, CZ;	31440	25-02
VORTICE ELETTROSOCIALI S.P.A., Tribiano, IT;	31455	23-04
VS COLOR, S.R.O., Frýdlant nad Ostravicí, CZ;	31430	06-03

**Dodatková ochranná osvědčení pro léčiva a pro přípravky na ochranu rostlin****Podání žádosti o udělení osvědčení**

- (22) 29.04.2003
- (21) SPC/CZ2003/47
- (73) ORION CORPORATION, Espoo, FI;
- (68) 286036
- (54) Pyridazinonové, dihydropyridazinonové, oxadiazinonové, thiadiazinonové nebo triazinonové sloučeniny, způsob a meziprodukty pro jejich přípravu a farmaceutické přípravky
- (92) 41/282/02-C 06.11.2002 Státní ústav pro kontrolu léčiv
- (95) SIMDAX 2,5 mg/ml

**Udělení osvědčení**

- (73) PHARMACIA ITALIA S.P.A., Milano, IT;
- (68) 257794
- (11) 257794/22
- (54) Způsob výroby substituovaných androsta-1,4-dien-3,17-dionů
- (92) 44/002/01-C 10.01.2001 Státní ústav pro kontrolu léčiv
- (95) AROMASIN
- (94) 09.07.2006

## ÚŘEDNÍ ROZHODNUTÍ A OZNÁMENÍ

### MM4A, MM4F Zánik patentů a autorských osvědčení nezaplacením ročních poplatků

(11)	(21)	Int.Cl.(51)	(11)	(21)	Int.Cl.(51)
264463	1987-6948	4/C 07 D 457/04	287270	1992-3114	7/C 08 F 10/00
268616	1988-6409	4/C 07 D 307/935	287993	1994-2563	7/C 07 C 51/14
270575	1987-7384	4/A 01 D	288199	1997-1100	7/B 26 B 21/52
272797	1988-6718	5/F 28 D 7/10	288268	1996-985	7/A 61 F 13/15
273334	1987-7123	5/C 10 G	288285	1996-1050	7/A 61 F 13/15
274438	1988-6480	5/B 21	288563	1998-1148	7/B 60 T 13/66
274616	1987-7382	5/D 06 M 13/282	289272	1999-1137	7/F 28 D 19/04
274717	1985-7118	5/C 07 K 17/00	289516	1996-1926	7/B 60 R 13/02
275354	1989-5793	5/B 28 B 1/52	289955	1997-1173	7/G 01 N 33/573
276905	1988-6737	5/B 41 F 21/10	290428	1997-3092	7/A 61 K 31/52
278377	1989-5544	5/C 08 F 4/646	290429	1997-3284	7/B 66 F 11/00
278829	1991-3015	5/C 08 K 5/01	290440	1995-3490	7/H 01 J 9/04
279123	1991-3039	5/B 23 K 26/02	290444	2000-3876	7/B 02 C 18/06
279995	1990-4734	6/C 10 M 107/20	290464	1999-4431	7/C 07 D 495/04
280043	1991-3019	6/C 08 B 37/16	290500	1997-2467	7/E 04 B 1/84
280106	1989-5831	6/D 03 D 47/34	290501	1998-682	7/G 09 F 13/18
280200	1992-1509	6/C 10 M 107/20	290503	1998-3683	7/B 62 D 49/06
280697	1990-4860	6/H 02 B 13/02	290514	1995-2742	7/E 04 C 1/41
280763	1989-5830	6/D 03 D 47/34	290518	1999-979	7/H 05 B 3/74
281121	1991-3130	6/C 07 D 291/04	290524	1997-76	7/B 21 D 39/04
281643	1992-3006	6/D 06 B 23/04	290530	1997-2237	7/C 08 J 5/18
281649	1986-7259	6/A 01 N 43/653	290539	1996-2684	7/C 08 G 77/08
281688	1992-3035	6/C 07 D 311/92	290544	1996-3000	7/E 05 D 11/00
281723	1993-2025	6/C 07 H 3/04	290558	1994-2762	7/F 23 C 10/02
282220	1992-3004	6/B 05 C 1/08			
282638	1990-4911	6/A 61 K 31/557			
282704	1995-930	6/C 10 K 1/02			
282846	1996-3008	6/G 01 R 27/26			
282964	1995-977	6/A 61 M 15/00			
283297	1992-3012	6/B 28 B 11/12			
283504	1990-4989	6/D 01 H 4/04			
283608	1989-5826	6/C 03 C 17/245			
283793	1989-5827	6/C 03 C 17/245			
283817	1995-2589	6/F 03 C 1/00			
283898	1994-932	5/C 09 C 1/00			
284067	1995-2559	6/B 30 B 11/22			
284076	1994-802	6/F 23 L 7/00			
284150	1988-6686	6/B 22 C 9/10			
284214	1994-2531	6/H 02 K 3/48			
284472	1987-8156	6/A 61 K 38/27			
284664	1991-3077	6/C 07 H 3/04			
284693	1992-3126	6/G 01 N 21/78			
284817	1996-2987	6/D 04 H 18/00			
284953	1997-3239	6/B 61 C 9/14			
285225	1993-517	6/C 07 K 14/81			
285291	1997-3056	6/B 60 S 1/08			
286357	1997-3268	7/G 05 B 15/02			
286426	1996-2891	7/A 61 K 35/78			
286437	1997-3177	7/C 23 C 4/04			
286454	1996-1022	7/H 01 J 17/16			
286463	1996-3023	7/F 02 F 11/00			
286583	1996-3027	7/C 07 D 233/32			
286944	1997-946	7/H 01 M 2/36			
286950	1993-2033	7/C 12 N 9/58			
287066	2000-793	7/C 12 N 9/58			
287083	1993-2065	7/C 08 K 5/524			
287246	1994-2537	7/A 61 K 31/381			
287247	1994-2538	7/A 61 K 31/381			

## MK1K

## Zánik užitečných vzorů uplynutím doby platnosti

(11)	(21)	Int.Cl.(51)	(11)	(21)	Int.Cl.(51)
474	1993-652	5/E 01 B 3/00			
478	1993-673	5/A 23 L 7/02			
597	1993-672	5/F 16 D 51/12			
602	1993-694	5/E 21 D 11/28			
603	1993-695	5/E 21 D 11/28			
613	1993-719	5/A 63 C 19/12			
1191	1993-729	5/G 08 B 15/02			
4104	1995-4499	6/A 45 C 11/18			
4113	1995-4522	6/A 45 C 11/18			
4315	1995-4476	6/B 65 D 85/42			
4316	1995-4479	6/A 47 B 41/00			
4336	1995-4491	6/E 21 B 19/06			
5106	1996-5498	6/C 09 D 5/30			
7994	1998-8523	6/A 43 B 7/00			
8013	1998-8522	6/F 16 T 1/00			
8036	1998-8527	6/A 01 B 23/04			
8037	1998-8534	6/A 01 B 33/14			
8038	1998-8536	6/B 65 H 5/08			
8039	1998-8537	6/C 04 B 16/08			
8040	1998-8540	6/E 01 B 27/00			
8043	1998-8575	6/G 10 D 3/16			
8055	1998-8525	6/B 65 D 88/12			
8056	1998-8558	6/B 44 C 1/28			
8057	1998-8561	6/B 65 D 41/16			
8058	1998-8562	6/F 03 D 3/04			
8078	1998-8549	6/A 01 D 34/73			
8079	1998-8555	6/B 08 B 9/42			
8080	1998-8570	6/A 43 B 7/32			
8082	1998-8582	6/C 04 B 24/34			
8083	1998-8583	6/C 04 B 14/02			
8096	1998-8546	6/F 16 F 1/22			
8116	1998-8559	6/E 01 F 13/00			
8136	1998-8556	6/F 24 B 1/182			
8155	1998-8538	6/E 06 B 3/28			
8157	1998-8564	6/E 04 D 13/12			
8158	1998-8565	6/E 04 G 23/03			
8159	1998-8566	6/E 06 C 7/44			
8249	1998-8519	6/B 60 S 5/02			
8252	1998-8550	6/A 23 L 1/176			
8254	1998-8578	6/B 62 D 21/02			
8337	1998-8551	6/B 65 D 41/10			
8364	1998-8517	6/E 01 F 13/08			
8365	1998-8557	6/G 01 B 21/00			
8366	1998-8579	6/E 04 G 25/00			
8422	1998-8571	6/G 09 B 7/00			
8423	1998-8574	6/E 01 C 5/06			
8529	1998-8520	6/A 63 B 22/06			
8556	1998-8518	6/F 03 B 13/10			

## MK4Q

## Zánik průmyslových vzorů uplynutím doby ochrany

(11)	(21)	Int.Cl.(51)	(11)	(21)	Int.Cl.(51)
24383	1992-25947	5/05-01.00	27883	1997-30481	6/26-05
24481	1992-26003	5/07-01.03	27921	1997-30455	6/23-01
24498	1992-26024	5/12-13.01	27936	1997-30489	6/23-02
24500	1992-26011	5/25-01.01	27984	1997-30456	6/01-01
24527	1992-25990	5/25-01.01	27985	1997-30482	6/20-02
27792	1997-30462	6/06-99	28008	1997-30471	6/10-01

28043	1997-30487	6/02-04
28086	1997-30478	6/10-01
28118	1997-30466	6/12-16
28119	1997-30467	6/12-16
28120	1997-30468	6/12-16
28172	1997-30472	6/09-02
28222	1997-30457	6/12-11
28311	1997-30485	6/21-01

**MC4Q****Výmaz průmyslového vzoru**

- (11) 25616  
 (21) 1994-27967  
 (22) 14.12.1994  
 (54) Oběžné kolo  
 Datum výmazu 30.11.1995

**Zápisy licenčních smluv do patentového rejstříku pro nabyvatele**

- (11) 285721  
 (73) SARDARYAN EDUARD Dr., Pardubice, CZ;  
 Nabyvatel: ASCOLOR BIOTEC s.r.o., Arnošta z  
 Pardubic 2608, 530 02 Pardubice  
 Druh licence: výlučná  
 Datum uzavření smlouvy: 05.03.2003  
 Datum zápisu smlouvy: 15.04.2003

**Zápisy licenčních smluv do rejstříku užitečných vzorů pro nabyvatele**

- (11) 12674  
 (73) LOUKOTKA Tomáš, Praha, CZ;  
 MARŠÁLKOVÁ Lenka, Praha, CZ;  
 Nabyvatel: Dřevotvar-výrobní družstvo,  
 Jablonné nad Orlicí, Slezská 535, 561 64  
 Jablonné nad Orlicí  
 Druh licence: nevýlučná  
 Datum uzavření smlouvy: 02.01.2003  
 Datum zápisu smlouvy: 04.04.2003

**ND1K****První prodloužení doby platnosti zápisu užitečného vzoru**

- |                                     |   |
|-------------------------------------|---|
| (51) A 23 L 1/29, 1/30, A 23 G 3/00 | (73) CPN SPOL. S R.O. HRADEC KRÁLOVÉ              |
| (11) 8274                           | VÝROBNÍ ZÁVOD, Ústí nad Orlicí, CZ;               |
| (21) 1999-8876                      | (54) Dietetický přípravek obsahující extrakt Aloe |
| (22) 11.01.1999                     | vera ve formě tyčinky                             |



(51)	F 27 D 11/10	(51)	H 05 K 5/03
(11)	8694	(11)	8773
(21)	1999-9224	(21)	1999-9275
(22)	08.04.1999	(22)	19.04.1999
(73)	JAP TRADING, S.R.O., Bystřice nad Olší, CZ;	(73)	OEZ S.R.O., Letohrad, CZ;
(54)	Spojník grafitových elektrod	(54)	Přístrojový kryt, zvláště pro elektropřístroje
(51)	B 60 S 9/20	(51)	G 08 C 17/00, G 08 G 1/017
(11)	8697	(11)	8775
(21)	1999-9297	(21)	1999-9324
(22)	26.04.1999	(22)	28.04.1999
(73)	HALBÍKOVÁ Kamila, Praha, CZ;	(73)	KÚDELA Tomáš Ing., Praha, CZ;
(54)	MATUSKA Renata, Praha, CZ;	(54)	Zapojení pro dálkové pořízování časového snímku motorového vozidla a jeho technických a provozních dat
(51)	B 01 D 29/46, C 02 F 1/38	(51)	H 01 H 71/16
(11)	8715	(11)	8776
(21)	1999-9207	(21)	1999-9327
(22)	02.04.1999	(22)	29.04.1999
(73)	ČERVENKA Jiří Ing., Praha, CZ;	(73)	OEZ S.R.O., Letohrad, CZ;
(54)	Lamelový blok usazovák	(54)	Seřizovací ústrojí, zvláště pro tepelnou spoušť s dvojkovem u elektropřístrojů
(51)	E 01 B 25/26, E 21 F 13/00	(51)	D 03 D 49/02
(11)	8727	(11)	8777
(21)	1999-9254	(21)	1999-9377
(22)	13.04.1999	(22)	11.05.1999
(73)	TOMÁŠ Jaromír Ing., Frýdlant nad Ostravicí, CZ;	(73)	TRUSTFIN A. S., Vsetín, CZ;
(54)	DŘÍZGA Eduard, Frýdlant nad Ostravicí, CZ;	(54)	Rám vzduchového tkacího stroje
(51)	B 62 D 57/00, F 41 H 7/00	(51)	D 01 H 4/38
(11)	8728	(11)	8803
(21)	1999-9256	(21)	1999-9312
(22)	14.04.1999	(22)	27.04.1999
(73)	DŘEVO Miroslav, Tábor, CZ;	(73)	SAURER CZECH A.S., Červený Kostelec, CZ;
(54)	Pohonná jednotka bojového obrněného transportéru, popř. pojízdného velitelského stanoviště	(54)	Dopravní kanál spřádací jednotky
(51)	F 41 A 35/00, F 41 H 9/00	(51)	A 61 N 2/02, 2/04
(11)	8732	(11)	8829
(21)	1999-9283	(21)	1999-9307
(22)	20.04.1999	(22)	26.04.1999
(73)	MINISTERSTVO OBRANY ČR, ODBOR VĚCNÝCH ZDROJŮ A SPRÁVY ORGANIZACÍ, Praha, CZ;	(73)	2 EL, SPOL. S R.O., Nový Bydžov, CZ;
(54)	Těsnií manžeta	(54)	Aplikátor pro magnetoterapii
(51)	C 02 F 9/00	(51)	F 24 D 19/02
(11)	8751	(11)	8842
(21)	1999-9237	(21)	1999-9406
(22)	09.04.1999	(22)	18.05.1999
(73)	VODNÍ ZDROJE EKOMONITOR SPOL. S.R.O., Chrudim, CZ;	(73)	KORADO, A.S., Česká Třebová, CZ;
(54)	K & K, KRÁTKÝ VLADIMÍR, Chrudim, CZ;	(54)	Držák, zvláště pro trubkové radiátory
(51)	F 24 B 1/18, 1/185, 1/189, 1/19, 1/191	(51)	B 43 L 1/04, 1/06
(11)	8753	(11)	8843
(21)	1999-9323	(21)	1999-9421
(22)	28.04.1999	(22)	21.05.1999
(73)	ZIMA Miloslav, Praha, CZ;	(73)	KOVO, VÝROBNÍ DRUŽSTVO, Brno, CZ;
(54)	Spalovací komora, zejména krbových kamen nebo krbových vložek	(54)	Školní nástěnná tabule
(51)	A 01 D 34/12, 34/48, 34/70	(51)	F 28 F 1/00, F 28 D 21/00
(11)	8764	(11)	8849
(21)	1999-9366	(21)	1999-9473
(22)	07.05.1999	(22)	01.06.1999
(73)	WISCONSIN ENGINEERING CZ, S.R.O., Praha, CZ;	(73)	KORADO, A.S., Česká Třebová, CZ;
(54)	Vyklápěcí a nasazovací zařízení zásobníku trávnickového žacího stroje	(54)	Otopné trubkové těleso
(51)		(51)	G 01 S 7/526
		(11)	8862
		(21)	1999-9282
		(22)	20.04.1999
		(73)	MINISTERSTVO OBRANY ČR, ODBOR VĚCNÝCH ZDROJŮ A SPRÁVY ORGANIZACÍ, Praha, CZ;
		(54)	Zapojení varovného radiolokačního přijímače
		(51)	B 65 D 81/24, 30/00

(11) 8863	(73) AWK AUSSENWERBUNG GMBH, Koblenz, DE;
(21) 1999-9304	(54) Rám, například k umístění plakátů
(22) 26.04.1999	(51) F 24 D 19/02
(73) STANĚK Tomáš, Praha, CZ;	(11) 8969
(54) Aseptický obal na tekutiny	(21) 1999-9581
(51) H 04 B 7/204, 7/14, H 04 H 5/00	(22) 23.06.1999
(11) 8864	(73) KORADO, A.S., Česká Třebová, CZ;
(21) 1999-9316	(54) Otopné deskové těleso se středovým připojením
(22) 27.04.1999	(51) G 08 B 27/00, 29/02
(73) TICHÝ Zdeněk, Praha, CZ;	(11) 8975
(54) Zapojení pro získání primárního signálu frekvenčně modulovaného vysílače pro synchronní provoz v pásmu velmi krátkých vln	(21) 1999-9249
(51) G 01 J 1/04, 1/02	(22) 13.04.1999
(11) 8898	(73) RAL, SPOL. S R.O., Jablonec nad Nisou, CZ;
(21) 1999-9292	(54) Varovný a vyzoomivací systém
(22) 22.04.1999	(51) E 06 B 1/04, 3/26, 7/02, 7/12
(73) ING. JÁN GVOZDJÁK - PHYSICUS, Bratislava, SK;	(11) 8989
(54) Zařízení pro měření slunečního svitu	(21) 1999-9470
(51) C 05 D 5/00, 9/02	(22) 31.05.1999
(11) 8920	(73) ČESKÉ DŘEVAŘSKÉ ZÁVODY PRAHA, A.S., Praha, CZ;
(21) 1999-9274	(54) Konstrukce okna a/nebo dveří
(22) 19.04.1999	(51) B 23 Q 11/08
(73) KLOFÁČ Petr Ing., Brtnice, CZ;	(11) 9006
(54) Listové hnojivo na bázi hydroxidu hořečnatého	(21) 1999-9299
(51) F 24 D 19/02	(22) 26.04.1999
(11) 8932	(73) KOVOSVIT A.S., Sezimovo Ústí, CZ;
(21) 1999-9549	(54) Zařízení pro odvod třísek z pracovního prostoru obráběcího stroje
(22) 16.06.1999	(51) E 03 B 3/02
(73) KORADO, A.S., Česká Třebová, CZ;	(11) 9027
(54) Otopné deskové těleso se středovým připojením	(21) 1999-9321
(51) A 61 N 1/00, 1/02, 1/28, 5/06	(22) 28.04.1999
(11) 8945	(73) REHAU AG + CO, Rehau, DE;
(21) 1999-9329	(54) Prosakovací trubka
(22) 29.04.1999	(51) E 03 D 9/04, 9/05
(73) PRŮCHA Jaroslav, Blovice, CZ;	(11) 9029
(73) ŠKARDA Zdeněk, Nezvěstice, CZ;	(21) 1999-9337
(54) Přístroj pro simultánní distanční pulsní elektroterapii a fototerapii, realizované prostřednictvím elektromagnetické a optické stimulace procesů hojení tkání a ovlivňování bolesti	(22) 29.04.1999
(51) G 09 F 3/18, 5/00, B 65 D 75/28	(73) CZADERNA Petr, Ostrava, CZ;
(11) 8951	(54) Mezikus pro odsávání pachů
(21) 1999-9524	(51) E 21 B 17/00, 17/02, 17/08
(22) 11.06.1999	(11) 9031
(73) UNGR Martin Ing., Plzeň, CZ;	(21) 1999-9357
(73) TÝBL Pavel Ing., Plzeň, CZ;	(22) 05.05.1999
(54) Reklamní předmět	(73) LANČA Lubomír, Frýdek-Místek, CZ;
(51) H 01 B 7/00, 7/08, 7/18, H 02 G 3/00, 3/26	(54) Těsněný závitový spoj pažnic pažnicových kolon
(11) 8957	(51) C 02 F 3/00, 3/22, B 01 D 21/02
(21) 1999-9583	(11) 9057
(22) 23.06.1999	(21) 1999-9639
(73) KABELOVNA KABEX, A.S., Holýšov, CZ;	(22) 12.07.1999
(54) Kabel elektroinstalačních rozvodů	(73) KUNST, SPOL. S R.O., Hranice, CZ;
(51) A 61 G 7/005, 7/008	(54) Zařízení pro odběr odsazené vody z podélných a kruhových dosazovacích a usazovacích nádrží
(11) 8959	(51) H 01 H 9/46, H 01 T 4/14
(21) 1999-9586	(11) 9083
(22) 23.06.1999	(21) 1999-9708
(73) LINET, SPOL. S R.O., Slaný, CZ;	(22) 02.08.1999
(54) Naklápací a polohovatelný mechanismus ložné plochy, zejména nemocničních lůžek	(73) IVEP A.S., Brno, CZ;
(51) G 09 F 1/12, 15/00	(54) Opalovací růžek elektrického spínacího přístroje
(11) 8963	(51) A 61 K 31/135, 9/08
(21) 1999-9261	(11) 9100
(22) 14.04.1999	(21) 1999-9640
	(22) 12.07.1999

- |      |  |      |   |
|------|--|------|---|
| (73) | UNIMED PHARMA SPOL. S R.O., Bratislava, SK;  | (73) | HUDEČEK Jiří Ing., Praha, CZ;                   |
| (54) | Oční kapky s protizánětlivým účinkem na bázi 2-/(2,6-dichlorfenyl)amino/fenylacetátu sodného                         | (54) | HUDEČEK Jiří, Ostrava, CZ;                      |
| (51) | A 61 K 31/535, 9/08  | (51) | Zařízení pro vertikální dopravu osob            |
| (11) | 9105   | (51) | H 02 G 3/00, F 16 L 5/00, 5/02                  |
| (21) | 1999-9720  | (11) | 10276   |
| (22) | 03.08.1999   | (21) | 1999-10205                                      |
| (73) | UNIMED PHARMA SPOL. S R.O., Bratislava, SK;  | (22) | 20.12.1999                                      |
| (54) | Oftalmologické kapky s antimikrobiálním účinkem  | (73) | KUPILÍK Pavel, Holýšov, CZ;                     |
| (51) | C 02 F 1/52, 1/28, 1/24, 3/12  | (54) | Ucpávka válcové hermetické průchodky            |
| (11) | 9127   | (51) | F 24 J 2/04, 2/46                               |
| (21) | 1999-9676  | (11) | 10393   |
| (73) | KUNST, SPOL. S R.O., Hranice, CZ;  | (21) | 2000-10649                                      |
| (54) | Podélná dosazovací nádrž   | (22) | 13.04.2000                                      |
| (51) | F 16 B 21/04, 21/09  | (73) | ZAJÍČEK Jaroslav, Vlašim, CZ;                   |
| (11) | 9195   | (54) | Teplosměnný stavebnicový polykarbonátový skelet |
| (21) | 1999-9298  |      |   |
| (22) | 26.04.1999   |      |   |
| (73) | VÁCLAV JURČÍK - UVAX, Šumperk, CZ;   |      |   |
| (54) | Zařízení pro spojení a upevnění nosných částí nábytku  |      |   |
| (51) | B 65 G 23/44   |      |   |
| (11) | 9365   |      |   |
| (21) | 1999-9252  |      |   |
| (22) | 13.04.1999   |      |   |
| (73) | BLAŽEJ Jan, Chuchelná, CZ;   |      |   |
| (54) | Zařízení pro napínání potahu pásového dopravníku   |      |   |
| (51) | C 22 C 33/06, C 21 C 5/00  |      |   |
| (11) | 9405   |      |   |
| (21) | 1999-9223  |      |   |
| (22) | 08.04.1999   |      |   |
| (73) | JANICZEK Pavel, Třinec, CZ;  |      |   |
| (54) | Feroslitinová briketa  |      |   |
| (51) | E 03 D 1/34  |      |   |
| (11) | 9463   |      |   |
| (21) | 1999-9929  |      |   |
| (22) | 05.10.1999   |      |   |
| (73) | ALCA PLAST. S.R.O., Břeclav, CZ;   |      |   |
| (54) | Splachovací ventil   |      |   |
| (51) | A 61 H 15/00   |      |   |
| (11) | 9486   |      |   |
| (21) | 1999-9330  |      |   |
| (22) | 29.04.1999   |      |   |
| (73) | PRŮCHA Jaroslav, Blovice, CZ;  |      |   |
| (54) | Přístroj pro vakuově-kompresní terapii se zabudovanými kombinovanými prvky automatizace provozu a podávání procedury |      |   |
| (51) | E 04 C 5/04  |      |   |
| (11) | 9610   |      |   |
| (21) | 1999-9518  |      |   |
| (22) | 10.06.1999   |      |   |
| (73) | ARI - BAUSTAHL GES.M.B.H., Parndorf, AT;   |      |   |
| (54) | Armovací síť obdélníkového tvaru z betonářské oceli  |      |   |
| (51) | A 61 G 3/06, 7/10  |      |   |
| (11) | 10274  |      |   |
| (21) | 1999-9285  |      |   |
| (22) | 21.04.1999   |      |   |

## NDIK

## Druhé prodloužení doby platnosti zápisu užitého vzoru

- |   |   |
|---|---|
| (51) A 63 F 7/02  | (54) Mřížka chladiče pro motorová vozidla                           |
| (11) 4865   |   |
| (21) 1996-5214  | (51) E 05 B 63/08   |
| (22) 15.04.1996   | (11) 5103   |
| (73) Pospíšil Vladimír PhDr., Zlín, CZ;                           | (21) 1996-5446  |
| (54) Zábavná, didaktická a rehabilitační hra typu bludiště        | (22) 13.06.1996   |
|   | (73) HOBES spol. s r.o., Horní Benešov, CZ;                         |
|   | (54) Závorový uzel zadlabacího zámku                                |
| (51) A 61 K 35/26, 35/56, 35/12                                   |   |
| (11) 4906   | (51) E 05 B 63/08   |
| (21) 1996-5234  | (11) 5104   |
| (22) 17.04.1996   | (21) 1996-5448  |
| (73) Šavrda Zdeněk, Praha 9, CZ;                                  | (22) 17.06.1996   |
| Huml Jiří, Praha 10, CZ;  | (73) HOBES spol. s r.o., Horní Benešov, CZ;                         |
| (73) Stloukalová Alena, Moravské Prusy, CZ;                       | (54) Zadlabací zámek pro posuvné dveře                              |
| Král Petr MUDr., Vyškov, CZ;                                      |   |
| (54) Bioaktivní kompozice   | (51) F 23 B 1/38  |
|   | (11) 5105   |
| (51) G 01 N 3/08, 3/10  | (21) 1996-5462  |
| (11) 4909   | (22) 20.06.1996   |
| (21) 1996-5289  | (73) Fiedler Zdeněk st., Prachatice, CZ;                            |
| (22) 03.05.1996   | Fiedler Zdeněk, Prachatice, CZ;                                     |
| (73) TATRA, a.s., Kopřivnice, CZ;                                 | (54) Spalovací zařízení dřevního odpadu                             |
| ELKOSO spol. s r.o., Brno, CZ;                                    |   |
| (54) Zařízení k měření vlastností slévarenských formovacích směsí | (51) A 47 C 17/13   |
|   | (11) 5414   |
| (51) E 06 B 3/50, 3/54  | (21) 1996-5497  |
| (11) 5000   | (22) 27.06.1996   |
| (21) 1996-5220  | (73) Steltemeier GmbH, Lippstadt, DE;                               |
| (22) 16.04.1996   | (54) Sedací a lehátkový nábytek                                     |
| (73) Walter Martin Ing., Chocerady, CZ;                           |   |
| (54) Lodžiová skleněná stěna                                      | (51) G 07 D 7/00, G 06 K 9/00, 9/18                                 |
|   | (11) 5922   |
| (51) B 01 F 7/22, 7/06  | (21) 1996-5481  |
| (11) 5003   | (22) 21.06.1996   |
| (21) 1996-5236  | (73) ADD PARTNER, SPOL. S R.O., Praha, CZ;                          |
| (22) 18.04.1996   | (54) Ochranný prvek pro zajištění pravosti listin, zejména cenin    |
| (73) TECHMIX S.R.O., Brno, CZ;                                    |   |
| (54) Axiální míchadlo s tvarovanými lopatkami                     | (51) G 07 D 7/00, G 06 K 9/00, 9/18                                 |
|   | (11) 5953   |
| (51) F 42 B 7/08, 7/10  | (21) 1997-6282  |
| (11) 5038   | (22) 21.06.1996   |
| (21) 1996-5226  | (73) ADD PARTNER, SPOL. S R.O., Praha, CZ;                          |
| (22) 17.04.1996   | (54) Optické zařízení pro zjišťování pravosti listin, zejména cenin |
| (73) Sellier a Bellot a.s., Vlašim, CZ;                           |   |
| (54) Plastová zátka s chráničem do nábojů s ocelovými broky       | (51) F 16 D 69/00, 69/02, 69/04, B 61 H 1/00                        |
|   | (11) 8238   |
| (51) B 65 D 30/22   | (21) 1998-8819  |
| (11) 5082   | (22) 21.02.1996   |
| (21) 1996-5188  | (73) DIAFRIKT, S.R.O., Potštejn, CZ;                                |
| (22) 04.04.1996   | (54) Brzdový špalík   |
| (73) Slezské mrazírny - Oceán a.s., Opava-Jaktař, CZ;             |   |
| (54) Sáček pro balení, zejména mražených potravin                 |   |
| (51) D 04 B 15/38, 15/48, 15/54, 15/58                            |   |
| (11) 5083   |   |
| (21) 1996-5268  |   |
| (22) 25.04.1996   |   |
| (73) TRUSTFIN AKCIOVÁ SPOLEČNOST, Praha, CZ;                      |   |
| (54) Ovládací zařízení nit'ových vodičů                           |   |
| (51) B 60 R 19/00   |   |
| (11) 5099   |   |
| (21) 1996-5318  |   |
| (22) 15.05.1996   |   |
| (73) PLASTAL-ZCP S.p.A., Pordenone, IT;                           |   |

## ND4Q

## První obnova doby ochrany průmyslového vzoru

(51)	08-05	(21)	1998-31009
(11)	28142	(22)	23.06.1998
(21)	1997-30550	(54)	Tlumok
(22)	25.11.1997		
(54)	Magnezitový brousící segment	(51)	03-01
		(11)	28551
(51)	09-01	(21)	1998-31010
(11)	28355	(22)	23.06.1998
(21)	1998-30864	(54)	Tlumok
(22)	22.04.1998		
(54)	Láhev	(51)	15-05
		(11)	28559
(51)	09-01	(21)	1998-30925
(11)	28374	(22)	22.05.1998
(21)	1998-30857	(54)	Úpínací kroužky k vysavači
(22)	21.04.1998		
(54)	Láhev na nápoje	(51)	21-02
		(11)	28573
(51)	23-03	(21)	1998-30993
(11)	28398	(22)	17.06.1998
(21)	1998-31077	(54)	Míč na odbíjenou
(22)	27.07.1998		
(54)	Clona a topné těleso s clonou	(51)	13-03
		(11)	28595
(51)	09-03	(21)	1998-30881
(11)	28428	(22)	05.05.1998
(21)	1998-30817	(54)	Zemnicí svorka
(22)	01.04.1998		
(54)	Obal pro cukrářský výrobek	(51)	09-05
		(11)	28624
(51)	13-03	(21)	1998-30815
(11)	28441	(22)	01.04.1998
(21)	1998-30994	(54)	Obal pro žvýkací gumu
(22)	18.06.1998		
(54)	Ovládací panel	(51)	09-05
		(11)	28625
(51)	09-01	(21)	1998-30816
(11)	28456	(22)	01.04.1998
(21)	1998-30856	(54)	Obal pro žvýkací gumu
(22)	21.04.1998		
(54)	Láhev na nápoje	(51)	13-03
		(11)	28657
(51)	23-03	(21)	1998-30919
(11)	28457	(22)	20.05.1998
(21)	1998-30885	(54)	Dvířka pro skříňku rozvaděče
(22)	06.05.1998		
(54)	Topné těleso	(51)	13-03
		(11)	28659
(51)	21-03	(21)	1998-30940
(11)	28473	(22)	28.05.1998
(21)	1998-30831	(54)	Skříň rozvaděče
(22)	08.04.1998		
(54)	Polezná betonové objekty	(51)	20-01
		(11)	28732
(51)	23-03	(21)	1998-31043
(11)	28476	(22)	10.07.1998
(21)	1998-30890	(54)	Automat na nápoje
(22)	07.05.1998		
(54)	Topné těleso	(51)	23-03
		(11)	28797
(51)	09-03	(21)	1998-30859
(11)	28505	(22)	21.04.1998
(21)	1998-30923	(54)	Trubkový profil pro topné těleso
(22)	22.05.1998		
(54)	Obalová krabice	(51)	02-01
		(11)	28830
(51)	07-02	(21)	1998-31287
(11)	28545	(22)	14.10.1998
(21)	1998-30915	(54)	Multifunkční prádlo
(22)	19.05.1998		
(54)	Fritéza	(51)	09-05
		(11)	28992
(51)	03-01	(21)	1998-31017
(11)	28550	(22)	25.06.1998

(54) Sáčky s fólií  
 (51) 12-08  
 (11) 29040  
 (21) 1998-31013  
 (22) 24.06.1998  
 (54) Automobil

**ND4Q****Druhá obnova doby ochrany průmyslového vzoru**

(51) 08-05.04  
 (11) 24464  
 (21) 1993-26525  
 (22) 20.04.1993  
 (54) Svěrka

(51) 12-03.03  
 (11) 24617  
 (21) 1993-26582  
 (22) 07.05.1993  
 (54) Rychlodrážní tříčlánková tramvaj

(51) 09-01.01  
 (11) 24841  
 (21) 1993-26589  
 (22) 12.05.1993  
 (54) Lahvička

(51) 09-04.04  
 (11) 24923  
 (21) 1993-26534  
 (22) 22.04.1993  
 (54) Ochranný obal

(51) 20-03.03  
 (11) 24999  
 (21) 1993-26653  
 (22) 04.06.1993  
 (54) Informační plocha pro vozila, zejména autokary

(51) 12-16.01  
 (11) 25099  
 (21) 1993-26562  
 (22) 03.05.1993  
 (54) Detail opěradla sedadla pro cestující

**PD4A****Převod práv a ostatní změny majitelů patentů**

(11) 270492	(21) 1990-1609
(21) 1988-7051	(73) IVAX PHARMACEUTICALS S.R.O., Opava-Komárov, CZ;
(73) IVAX PHARMACEUTICALS S.R.O., Opava-Komárov, CZ;	(73) IVAX PHARMACEUTICALS S.R.O., Opava-Komárov, CZ;
(11) 276032	(11) 276627
(21) 1989-6959	(21) 1989-1802
(73) IVAX PHARMACEUTICALS S.R.O., Opava-Komárov, CZ;	(73) IVAX PHARMACEUTICALS S.R.O., Opava-Komárov, CZ;
(11) 276333	(11) 277865
(21) 1990-109	(21) 1989-4695
(73) IVAX PHARMACEUTICALS S.R.O., Opava-Komárov, CZ;	(73) IVAX PHARMACEUTICALS S.R.O., Opava-Komárov, CZ;
(11) 276359	(11) 277957
(21) 1989-6762	(21) 1988-3848
(73) IVAX PHARMACEUTICALS S.R.O., Opava-Komárov, CZ;	(73) IVAX PHARMACEUTICALS S.R.O., Opava-Komárov, CZ;
(11) 276530	(11) 277958

(21)	1988-4309	(21)	1993-155
(73)	IVAX PHARMACEUTICALS S.R.O., Opava-Komárov, CZ;	(73)	ADAST A.S., Adamov, CZ;
(11)	278711	(11)	281130
(21)	1989-2835	(21)	1993-1214
(73)	IVAX PHARMACEUTICALS S.R.O., Opava-Komárov, CZ;	(73)	IVAX PHARMACEUTICALS S.R.O., Opava-Komárov, CZ;
(11)	278725	(11)	281174
(21)	1990-4831	(21)	1993-1669
(73)	IVAX PHARMACEUTICALS S.R.O., Opava-Komárov, CZ;	(73)	IVAX PHARMACEUTICALS S.R.O., Opava-Komárov, CZ;
(11)	278863	(11)	281196
(21)	1992-2770	(21)	1989-2484
(73)	IVAX PHARMACEUTICALS S.R.O., Opava-Komárov, CZ;	(73)	IVAX PHARMACEUTICALS S.R.O., Opava-Komárov, CZ;
(11)	278921	(11)	281674
(21)	1992-3546	(21)	1992-2653
(73)	IVAX PHARMACEUTICALS S.R.O., Opava-Komárov, CZ;	(73)	AVENTIS PHARMA S.A., Anthony, FR;
(11)	279533	(11)	281972
(21)	1994-778	(21)	1993-2484
(73)	IVAX PHARMACEUTICALS S.R.O., Opava-Komárov, CZ;	(73)	FLEXSYS AMERICA L.P., Akron, OH, US;
(11)	279785	(11)	282416
(21)	1991-251	(21)	1995-3304
(73)	IVAX PHARMACEUTICALS S.R.O., Opava-Komárov, CZ;	(73)	SCHOTT SPEZIALGLAS GMBH, Mainz, DE;
(11)	279819	(11)	282921
(21)	1993-163	(21)	1993-35
(73)	IVAX PHARMACEUTICALS S.R.O., Opava-Komárov, CZ;	(73)	CARCOUSTICS TECH CENTER GMBH, Leverkusen, DE;
(11)	279821	(11)	282965
(21)	1993-587	(21)	1995-1146
(73)	IVAX PHARMACEUTICALS S.R.O., Opava-Komárov, CZ;	(73)	ADAST A.S., Adamov, CZ;
(11)	279877	(11)	283391
(21)	1991-2396	(21)	1992-2833
(73)	IVAX PHARMACEUTICALS S.R.O., Opava-Komárov, CZ;	(73)	IVAX PHARMACEUTICALS S.R.O., Opava-Komárov, CZ;
(11)	279929	(11)	283516
(21)	1990-1114	(21)	1996-2677
(73)	IVAX PHARMACEUTICALS S.R.O., Opava-Komárov, CZ;	(73)	IVAX PHARMACEUTICALS S.R.O., Opava-Komárov, CZ;
(11)	280552	(11)	283565
(21)	1994-1119	(21)	1996-1814
(73)	IVAX PHARMACEUTICALS S.R.O., Opava-Komárov, CZ;	(73)	ADAST A.S., Adamov, CZ;
(11)	280553	(11)	283773
(21)	1994-2089	(21)	1994-779
(73)	IVAX PHARMACEUTICALS S.R.O., Opava-Komárov, CZ;	(73)	IVAX PHARMACEUTICALS S.R.O., Opava-Komárov, CZ;
(11)	280621	(11)	283948
(21)	1994-335	(21)	1993-2921
(73)	BALOUŠKOVÁ Jana, Chelčice, CZ;	(73)	AVENTIS PHARMA S.A., Anthony, FR;
(11)	280726	(11)	284931
(21)	1994-2827	(21)	1997-824
(73)	IVAX PHARMACEUTICALS S.R.O., Opava-Komárov, CZ;	(73)	RECYKLACE EKO VUK, A.S., Odolena Voda, CZ;
(11)	281065	(11)	285717
		(21)	1996-1908
		(73)	BWG GMBH & CO. KG, Butzbach, DE;
		(11)	286430
		(21)	1993-84
		(73)	IVAX PHARMACEUTICALS S.R.O., Opava-Komárov, CZ;

- (11) 286744  
(21) 1996-778  
(73) DW SCHWELLEN GMBH, Gūsen, DE;
- (11) 286878  
(21) 1993-2067  
(73) ASTRAZENECA UK LIMITED, London, GB;
- (11) 286977  
(21) 1997-32  
(73) CARCOUSTICS TECH CENTER GMBH,  
Leverkusen, DE;
- (11) 287047  
(21) 1998-571  
(73) IVAX PHARMACEUTICALS S.R.O., Opava-  
Komárov, CZ;
- (11) 287080  
(21) 1997-3120  
(73) IVAX PHARMACEUTICALS S.R.O., Opava-  
Komárov, CZ;
- (11) 287130  
(21) 1998-4055  
(73) IVAX PHARMACEUTICALS S.R.O., Opava-  
Komárov, CZ;
- (11) 287176  
(21) 1997-3144  
(73) IVAX PHARMACEUTICALS S.R.O., Opava-  
Komárov, CZ;
- (11) 287497  
(21) 1997-4237  
(73) IVAX PHARMACEUTICALS S.R.O., Opava-  
Komárov, CZ;
- (11) 287623  
(21) 1994-2456  
(73) IVAX PHARMACEUTICALS S.R.O., Opava-  
Komárov, CZ;
- (11) 287952  
(21) 1999-1186  
(73) ADAST A.S., Adamov, CZ;
- (11) 287962  
(21) 1999-2150  
(73) IVAX PHARMACEUTICALS S.R.O., Opava-  
Komárov, CZ;
- (11) 288631  
(21) 1996-169  
(73) IVAX PHARMACEUTICALS S.R.O., Opava-  
Komárov, CZ;
- (11) 288739  
(21) 1996-2289  
(73) IVAX PHARMACEUTICALS S.R.O., Opava-  
Komárov, CZ;
- (11) 290212  
(21) 1997-1541  
(73) WALDEMAR LINK (GMBH & CO.), Hamburg,  
DE;
- (11) 290821  
(21) 1996-318  
(73) QUAIL SPOL. S R. O., Českė Budějovice, CZ;



## PD1K

## Převod práv a ostatní změny majitelů užitečných vzorů

(11)	897	(73)	KOVOSVIT MAS, A.S., Sezimovo Ústí, CZ;
(21)	1993-1127	(11)	8436
(73)	MARS A.S., Jevíčko, CZ;	(21)	1999-8921
(11)	6156	(73)	KRUŠNOHORSKÉ STROJÍRNY KOMOŘANY A.S., Most, CZ;
(21)	1997-6587	(11)	8746
(73)	ADAST A.S., Adamov, CZ;	(21)	1999-9113
(11)	6157	(73)	WURM Pavel, Úpice, CZ;
(21)	1997-6589	(11)	9054
(73)	ADAST A.S., Adamov, CZ;	(21)	1999-9618
(11)	6193	(73)	ADAST A.S., Adamov, CZ;
(21)	1997-6588	(11)	9530
(73)	ADAST A.S., Adamov, CZ;	(21)	1999-10148
(11)	6194	(73)	ADAST A.S., Adamov, CZ;
(21)	1997-6606	(11)	9531
(73)	MARS A.S., Jevíčko, CZ;	(21)	1999-10149
(11)	6195	(73)	ADAST A.S., Adamov, CZ;
(21)	1997-6607	(11)	9778
(73)	MARS A.S., Jevíčko, CZ;	(21)	2000-10394
(11)	6196	(73)	LOGIKONCENTR SPOLEČNOST S RUČENÍM OMEZENÝM, Mošnov, CZ;
(21)	1997-6608	(11)	10008
(73)	MARS A.S., Jevíčko, CZ;	(21)	2000-10406
(11)	6197	(73)	ALSTOM POWER, S.R.O., ALSTOM GROUP, Brno, CZ;
(21)	1997-6609	(11)	10308
(73)	MARS A.S., Jevíčko, CZ;	(21)	2000-10493
(11)	6339	(73)	OKD, A.S., ČLEN KONCERNU KARBON INVEST, A.S., Ostrava, CZ;
(21)	1997-6807	(11)	10674
(73)	ADAST A.S., Adamov, CZ;	(21)	2000-10861
(11)	6775	(73)	TRIOS, SPOL. S R.O., Praha, CZ;
(21)	1997-6995	(11)	11191
(73)	KOVOSVIT MAS, A.S., Sezimovo Ústí, CZ;	(21)	2001-11665
(11)	7524	(73)	KRKONOŠSKÉ VÁPENKY KUNČICE, A.S., Kunčice nad Labem, CZ;
(21)	1998-7828	(11)	11858
(73)	RECYKLACE EKO-VUK, A.S., Odolena Voda, CZ;	(21)	2001-12606
(11)	7769	(73)	LOGIKONCENTR SPOLEČNOST S RUČENÍM OMEZENÝM, Mošnov, CZ;
(21)	1998-8246	(11)	12991
(73)	EKO-VUK, SPOL. S R.O., Odolena Voda, CZ;	(21)	2002-13506
(11)	7770	(73)	ARKUS METAL, S.R.O., Brno, CZ;
(21)	1998-8247		
(73)	EKO-VUK, SPOL. S R.O., Odolena Voda, CZ;		
(11)	7771		
(21)	1998-8248		
(73)	EKO-VUK, SPOL. S R.O., Odolena Voda, CZ;		
(11)	7990		
(21)	1998-8478		
(73)	EXPLOSIVE SERVICE, S.R.O., Praha, CZ;		
(11)	8184		
(21)	1998-7956		
(73)	KOVOSVIT MAS, A.S., Sezimovo Ústí, CZ;		
(11)	8432		
(21)	1999-8871		

**QA9A****Nabídka licence**

- (73) ČVUT FAKULTA JADERNÁ A FYZIKÁLNĚ  
INŽENÝRSKÁ, Praha, CZ;  
(11) 285999  
(54) Difrakční systém
- (73) SYNPO A. S., Pardubice, CZ;  
(11) 291199  
(54) Bezrozpuštědlový způsob syntézy  
biodegradabilního kopolymeru DL-mléčné  
kyseliny s mannitolem
- (73) TAJMAC-ZPS, A.S., Zlín, CZ;  
(11) 291841  
(54) Řadící mechanismus víceúřňové převodovky

**LD4Q****Částečný výmaz průmyslového vzoru**

(12) 30768

(21) 2001-33464

(22) 13.09.2001

(54) Hrnek s plastickým dekorem

Zapsaný průmyslový vzor č. 2 zůstává v platnosti.

Datum částečného výmazu: 29.04.2003

Částečný výmaz působí od začátku platnosti průmyslového vzoru.

## Oprava

### TH4A

V patentovém spisu dokumentu (11) **291329** - B6 jsou uvedeny chybné údaje, které se opravují takto:

- stránka 4, řádek 30 = po slově "následovně" se místo tečky vkládá dvojtečka;
- stránka 6, samostatný řádek mezi vzorci II a III = po slově "vzorce" se výraz "na (1R," z konce řádku přesouvá na začátek tohoto řádku, tj. správně má řádek začínat "na (1R,2S,4R)...";
- stránka 9, řádek 32 = místo názvu reakce "Grogardova" má správně být "Grignardova".

## OBSAH

Číselné kódy pro označování bibliografických dat	1755
Přehled zveřejněných přihlášek ochranných známek	1756
Zveřejnění přihlášek ochranných známek	1757
Přehled zápisů ochranných známek	1948
Zápis ochranných známek	1949
<b>Úřední rozhodnutí a oznámení</b>	
Obnovy ochranných známek	2047
Převody ochranných známek	2112
Částečné převody ochranných známek	2123
Změny v údajích o majitelích ochranných známek	2126
Omezení seznamu výrobků a služeb ochranných známek	2133
Změna v úpravě ochranné známky	2134
Zániky ochranných známek	2135
Zápis licenčních smluv k ochranným známám	2137
Mezinárodní zápis ochranných známek	2139
Výmazy ochranných známek	2141
Úřední oznámení	2142
<b>Zveřejněné přihlášky ochranných známek - barevná vyobrazení</b>	<b>2143</b>

## SOMMAIRE

Codes numériques à identifier des données bibliographiques	1755
Aperçu des demandes d'enregistrement des marques publiées	1756
Publications des demandes d'enregistrement des marques	1757
Aperçu des enregistrements des marques	1948
Enregistrements des marques	1949
<b>Décisions et avis de l'Office</b>	
Renouvellements des marques	2047
Cessions des marques	2112
Cessions partielles des marques	2123
Changements des données relatives aux titulaires des marques	2126
Limitation de la liste des produits et des services	2133
Changements de la configuration de la marque	2134
Annulations des marques	2135
Enregistrements des contrats de licence	2137
Enregistrements internationaux des marques	2139
Radiations des marques	2141
Avis de l'Office	2142
<b>Demandes d'enregistrement des marques - reproductions en couleur</b>	<b>2143</b>

## TABLE OF CONTENTS

Numerical Codes for Identification of Bibliographic Data	1755
Survey of Published Trademark Applications	1756
Publications of Trademark Applications	1757
Survey of Trademark Registrations	1948
Trademark Registrations	1949
<b>Official Decisions and Announcements</b>	
Trademark Renewals	2047
Trademark Assignments	2112
Partial Trademark Assignments	2123
Changes of Data Relating to Trademark Holders	2126
Limitation of the List of Goods and Services	2133
Change in the reproduction of the Trademark	2134
Trademark Lapse	2135
Registrations of Licence Contracts Concerning Trademarks	2137
International Registrations of Trademarks	2139
Trademark Cancellations	2141
Official Announcements	2142
<b>Published Trademark Applications - Colour Reproductions</b>	<b>2143</b>

## СОДЕРЖАНИЕ

Нумерационные коды для идентификации библиографических данных	1755
Обзор опубликованных заявок на товарные знаки	1756
Публикации заявок на товарные знаки	1757
Обзор регистраций товарных знаков	1948
Регистрации товарных знаков	1949
<b>Официальные решения и сообщения</b>	
Продления регистрации товарных знаков	2047
Переуступки товарных знаков	2112
Частичные переуступки товарных знаков	2123
Изменения данных касающихся владельцев товарных знаков	2126
Ограничение перечня товаров и услуг	2133
Изменение в оформлении товарного знака	2134
Аннуляции товарных знаков	2135
Регистрации лицензионных договоров о товарных знаках	2137
Международные регистрации товарных знаков	2139
Аннулирования регистрации товарных знаков	2141
Официальные сообщения	2142
<b>Опубликованные заявки товарных знаков - цветные изображения</b>	<b>2143</b>

## INHALT

Numerische Koden für Bezeichnung der bibliographischen Daten	1755
Übersicht der veröffentlichten Markenmeldungen	1756
Veröffentlichungen der Markenmeldungen	1757
Übersicht der eingetragenen Marken	1948
Eingetragene Marken	1949
<b>Amtliche Entscheidungen und Bekanntmachungen</b>	
Erneuerungen der Marken	2047
Markenübertragungen	2112
Teilweise Markenübertragungen	2123
Änderungen in den Angaben betreffend Markeninhaber	2126
Einschränkung des Verzeichnisses der Waren und Dienstleistungen	2133
Änderung in der Gestaltung der Marke	2134
Erlöschen der Marken	2135
Eintragungen der Markenlizenzverträge	2137
Internationale Registrierungen der Marken	2139
Markenlöschungen	2141
Amtliche Bekanntmachungen	2142
<b>Veröffentlichte Markenmeldungen - Farbdarstellungen</b>	<b>2143</b>

### Číselné INID kódy pro označování bibliografických dat ochranných známek

#### Číselné INID kódy pro označování bibliografických dat ochranných známek

111	Číslo zápisu OZ (registrace)
811	Mezinárodní číslo zápisu OZ
151	Datum zápisu
180	Předpokládané datum uplynutí platnosti zápisu/obnovy
210	Číslo přihlášky OZ (spisu)
220	Datum podání přihlášky
442	Datum zveřejnění přihlášky po průzkumu
450	Datum zveřejnění registrace OZ
320	Datum vzniku práva přednosti a služeb
511	Kód třídy výrobků a služeb
540	Reprodukce OZ
554	Prostorová OZ
510	Seznam chráněných výrobků a služeb
590	Údaje o barevnosti OZ
551	Kolektivní OZ
730	Identifikace majitele OZ - jméno a název firmy, ulice, PSČ a místo sídla majitele, stát, příp. stát USA
740	Identifikace zástupce - jméno a název firmy, ulice, PSČ a místo sídla zástupce
890	Název státu ochrany MOZ

#### INID codes and minimum required for the identification of bibliographic data relating to marks

111	Number of the registration of the mark
811	Number of the international registration of the mark
151	Date of the registration
180	Expected expiration date of the registration/renewal
210	Number of the application
220	Date of filing of the application
442	Date of the publication of the examined application
450	Date of the publication of the registration
320	Date of filing of the first application
511	Class of goods and services
540	Reproduction of the mark
554	Three-dimensional mark
510	List of protected goods and services
590	Information concerning colours of the mark
551	The collective mark
730	Identification of the trademark holder - name and firm name, street, postcode and place of the headquarter of the trademark holder, country, possibly State of the USA
740	Identification of the representative - name and firm name, street, postcode and place of the headquarter of the representative
890	Country of protection of the international mark

#### INID - Kennzahlen und erforderliches Minimum für die Kennzeichnung bibliographischer Daten zu Marken

111	Nummer der Registrierung des Warenzeichens
811	Nummer der internationalen Registrierung des Warenzeichens
151	Datum der Registrierung
180	Voraussichtliches Datum des Fristablaufs der Registrierung/der Erneuerung
210	Nummer der Anmeldung des Warenzeichens (der Schrift)
220	Datum der Einreichung der Anmeldung
442	Datum der Veröffentlichung der Anmeldung nach der Prüfung
450	Datum der Veröffentlichung der Registrierung des Warenzeichens

320	Datum der Entstehung des Prioritätsrechts
511	Kod der Klasse der Waren und Dienstleistungen
540	Wiedergabe des Warenzeichens
554	Räumliches Warenzeichen
510	Verzeichnis der geschützten Waren und Dienstleistungen
590	Angabe betreffend die Farbigkeit des Warenzeichens
551	Kollektives Warenzeichen
730	Identifizierung des Warenzeichen inhabers - Name und Handelsfirma, Straße, PLZ und Sitz des Inhabers, Staat, ev. Stat der Vereinigten Staaten von Amerika
740	Identifizierung des Vertreters - Name und Handelsfirma, Straße, PLZ und Sitz des Firma des Vertreters
890	Staat des Schutzes des internationalen Warenzeichens

#### Codes INID et minimum requis pour l'identification des données bibliographiques concernant les marques

111	Numéro de l'enregistrement de la marque
811	Numéro de l'enregistrement international de la marque
151	Date de l'enregistrement
180	Date prévue de l'expiration de l'enregistrement (du renouvellement)
210	Numéro de la demande
220	Date de dépôt de la demande
442	Date de la publication de la demande examinée
450	Date de la publication de l'enregistrement de la marque
320	Date de dépôt de la première demande
511	Code de classe des produits et services
540	Reproduction de la marque
554	Marque tridimensionnelle
510	Liste des produits ou services protégés
590	Informations concernant les couleurs de la marque
551	Marque collective
730	Identification du titulaire de la marque - nom et nom commercial, rue, code postal et siège du titulaire, pays, éventuellement Etat des Etats Unis d'Amérique
740	Identification du mandataire - nom et nom commercial, rue, code postal et siège du mandataire
890	Etat de la protection de la marque internationale

#### Коды для идентификации библиографических данных, относящихся к товарным знакам

111	Номер регистрации товарного знака
811	Номер международной регистрации товарного знака
151	Дата регистрации
180	Дата прекращения действия регистрации/возобновления
210	Номер заявки товарного знака
220	Дата подачи заявки
442	Дата публикации заявки после экспертизы
450	Дата публикации регистрации товарного знака
320	Дата возникновения прав приоритета
511	Код класса товаров и услуг
540	Изображение товарного знака
554	Объемный знак
510	Перечень охраняемых товаров и услуг
590	Указание цветов товарного знака
551	Коллективный знак
730	Идентификация владельца товарного знака - фамилия и название фирмы, улица, почтовый код и место пребывания владельца, государство или штат США
740	Идентификация поверенного - фамилия и название фирмы, улица, почтовый код и место поверенного
890	Название государства охраны международного товарного знака

## PŘEHLED zveřejněných přihlášek ochranných známek

### Číselný přehled

145199, 145200, 145201, 145656, 148840, 148842, 157072, 158490, 159792, 160357, 160425, 160464, 163091, 164478, 164479, 166350, 166574, 166575, 166576, 166814, 166951, 168835, 170146, 170238, 171048, 171157, 172044, 172183, 173097, 173584, 173594, 173785, 173871, 173918, 175565, 175659, 175681, 175683, 176419, 176448, 176863, 176867, 176900, 177641, 177642, 178167, 178317, 178378, 178379, 178387, 178388, 178393, 178421, 178422, 178423, 178479, 178545, 178554, 178605, 178796, 178839, 178840, 178961, 179003, 179192, 179193, 179194, 179201, 179202, 179210, 179347, 179433, 179639, 179740, 179758, 180073, 180192, 180285, 180323, 180442, 180444, 180566, 180580, 180581, 180582, 180747, 180768, 180846, 180847, 180848, 180849, 180893, 180898, 180947, 181077, 181120, 181211, 181225, 181227, 181480, 181512, 181776, 181838, 182025, 182078, 182145, 182153, 182164, 182181, 182221, 182274, 182280, 182301, 182307, 182335, 182397, 182458, 182459, 182513, 182514, 182539, 182548, 182549, 182655, 182686, 182737, 182755, 182766, 182853, 182863, 182951, 182952, 183060, 183061, 183065, 183070, 183198, 183205, 183215, 183436, 183441, 183518, 183519, 183635, 183685, 183735, 183736, 183761, 183887, 183980, 184055, 184129, 184157, 184198, 184220, 184229, 184230, 184231, 184232, 184233, 184246, 184311, 184365, 184396, 184397, 184414, 184445, 184446, 184486, 184515, 184607, 184638, 184709, 184771, 184804, 184818, 184853, 184895, 184897, 184973, 184979, 184991, 185028, 185036, 185037, 185041, 185042, 185044, 185106, 185204, 185211, 185226, 185227, 185228, 185238, 185241, 185246, 185291, 185292, 185294, 185297, 185306, 185317, 185324, 185335, 185342, 185347, 185356, 185357, 185358, 185359, 185360, 185366, 185374, 185378, 185395, 185396, 185433, 185438, 185441, 185442, 185447, 185448, 185449, 185450, 185462, 185478, 185479, 185482, 185489, 185502, 185534, 185536, 185537, 185541, 185542, 185548, 185549, 185586, 185723, 185724, 185725, 185726, 185730, 185731, 185792, 185794, 185795, 185797, 185799, 185801, 185815, 185844, 185845, 185852, 185863, 185864, 185866, 185873, 185874, 185874, 185934, 185950, 185961, 185963, 185964, 185971, 185973, 186003, 186021, 186059, 186061, 186073, 186076, 186078, 186079, 186228, 186239, 186241, 186243, 186244, 186249, 186264, 186266, 186282, 186292, 186293, 186312, 186313, 186314, 186315, 186316, 186317, 186319, 186320, 186321, 186330, 186354, 186364, 186367, 186376, 186401, 186416, 186417, 186442, 186443, 186444, 186467, 186468, 186469, 186470, 186471, 186472, 186474, 186475, 186476, 186478, 186479, 186480, 186482, 186494, 186554, 186556, 186563, 186564, 186565, 186566, 186598, 186599, 186600, 186616, 186638, 186639, 186645, 186678, 186682, 186684, 186685, 186688, 186693, 186706, 186707, 186711, 186712, 186713, 186716, 186717, 186718, 186720, 186723, 186730, 186732, 186733, 186734, 186744, 186750, 186751, 186752, 186753, 186754, 186755, 186756, 186757, 186761, 186762, 186763, 186813, 186814, 186815, 186820, 186826, 186827, 186828, 186831, 186844, 186846, 186847, 186849, 186850, 186851, 186852, 186853, 186856, 186859, 186861, 186864, 186865, 186866, 186867, 186868, 186869, 186873, 186901, 186902, 186903, 186905, 186906, 186907, 186908, 186912, 186941, 186959, 186961, 186962, 186964, 186965, 186969, 186976, 186977, 186982, 187007, 187008, 187009, 187010, 187011, 187012, 187027, 187028, 187029, 187030, 187031, 187032, 187033, 187034, 187035, 187036, 187037, 187038, 187076, 187077, 187078, 187079, 187082, 187083, 187084, 187085, 187086, 187087, 187088, 187089, 187090, 187091, 187092, 187101, 187102, 187103, 187105, 187106, 187108, 187133, 187134, 187136, 187142, 187161, 187162, 187163, 187169, 187170, 187172, 187184, 187187, 187193, 187195, 187197, 187198, 187209, 187210, 187211, 187212, 187217, 187224, 187225, 187227, 187233, 187240, 187241, 187242, 187243, 187245, 187249, 187250, 187251, 187256, 187257, 187258, 187259, 187262, 187265, 187270, 187273, 187282, 187283, 187285, 187288, 187298, 187299, 187301, 187304, 187305, 187308, 187309, 187310, 187311, 187314, 187316, 187331, 187332, 187333, 187335, 187336, 187337, 187338, 187344, 187345, 187364, 187372, 187375, 187377, 187378, 187379, 187383, 187390, 187392, 187393, 187394, 187395, 187396, 187397, 187409, 187410, 187414, 187415, 187416, 187418, 187427, 187428, 187429, 187430, 187435, 187437, 187438, 187439, 187441, 187442, 187444, 187445, 187446, 187447, 187448, 187488, 187489, 187493, 187495, 187498, 187499, 187559, 187562, 187564, 187571, 187572, 187573, 187579, 187582, 187583, 187598, 187606, 187608, 187609, 187610, 187611, 187613, 187618, 187620, 187621, 187622, 187623, 187624, 187625, 187626, 187627, 187628, 187629, 187630, 187631, 187632, 187633, 187635, 187636, 187638, 187640, 187641, 187642, 187643, 187647, 187648, 187649, 187652, 187655, 187656, 187657, 187658, 187660, 187661, 187662, 187663, 187668, 187671, 187672, 187673, 187675, 187676, 187679, 187680, 187681, 187687, 187688, 187689, 187690, 187691, 187692, 187693, 187694, 187695, 187696, 187715, 187717, 187720, 187724, 187728, 187729, 187746, 187750, 187751, 187752, 187753, 187779, 187782, 187785, 187787, 187791, 187794, 187795, 187796, 187798, 187799, 187800, 187802, 187804, 187805, 187806, 187807, 187808, 187809, 187812, 187813, 187816, 187817, 187829, 187832, 187839, 187841, 187842, 187843, 187852, 187853, 187854, 187856, 187859, 187861, 187862, 187867, 187871, 187872, 187873, 187874, 187875, 187876, 187900, 187904, 187905, 187906, 187910, 187911, 187912, 187913, 187914, 187915, 187916, 187917, 187918, 187925, 187926, 187927, 187928, 187929, 187930, 187931, 187932, 187933, 187969, 187970, 187973, 187975, 187985, 187987, 187988, 187989, 187990, 187992, 187995, 188000, 188001, 188006, 188007, 188015, 188018, 188019, 188023, 188024, 188026, 188027, 188028, 188030, 188031, 188032, 188033, 188055, 188079, 188080, 188092, 188109, 188135, 188137, 188151, 188152, 188156, 188159, 188160, 188162, 188163, 188164, 188166, 188167, 188168, 188170, 188174, 188175, 188192, 188196, 188199, 188200, 188202, 188205, 188207, 188208, 188209, 188211, 188213, 188214, 188216, 188217, 188252, 188253, 188256, 188269, 188280, 188281, 188282, 188283, 188285, 188286, 188289, 188290, 188342, 188383, 188384, 188386, 188387, 188389, 188390, 188391, 188392, 188393, 188394, 188396, 188397, 188399, 188400, 188401, 188466, 188477, 188478, 188481, 188490, 188493, 188494, 188501, 188504, 188507, 188508, 188509, 188510, 188511, 188512, 188634, 188636, 188637, 188639, 188640, 188641, 188701, 188702, 188703, 188704, 188706, 188707, 188709, 188710, 188714, 188715, 188717, 188742, 188755, 188756, 188798, 188807, 188810, 188815, 188871, 188872, 188873, 188875, 188876, 188877, 188878, 188879, 188881, 188882, 188883, 188884, 188885, 188886, 188888, 188889, 188891, 188893, 188894, 188895, 188897, 188901, 188902, 188903, 188904, 188931, 188934, 188935, 188936, 188937, 188943, 188949, 188994, 188995, 188996, 189052, 189073, 189074, 189075, 189077, 189078,

## Číselný přehled

189081, 189082, 189087, 189089, 189090, 189094, 189110, 189111, 189215, 189353, 189478, 189480, 189490, 189509, 189725, 189829, 189931, 189964, 189965, 190011, 190073, 190074, 190075, 190256, 190285, 190324, 190326, 190345, 190400, 190410, 190411, 190484

## Zveřejněné přihlášky ochranných známek

(210) **O 145199**

(220) 26.07.1999

(320) 26.07.1999

(511) 1, 3, 5, 6, 8, 9, 10, 14, 15, 16, 17, 18, 20, 21, 24, 25, 26, 28, 29, 30, 32, 34, 35, 41

(540)



(510) (1) chemické výrobky pro průmysl, vědy a fotografie, zemědělství, zahradnictví a lesnictví, umělé pryskyřice v surovém stavu, plastické hmoty v surovém stavu, hnojiva na půdu, hasicí přístroje, prostředky na kalení a letování kovů, chemické výrobky určené ke konzervování potravin, tříslicí materiály, lepidla pro průmysl; (3) přípravky pro bělení a jiné prostředky k praní, přípravky pro čištění, leštění, odmašťování a broušení, mýdla, parfumerie, vonné oleje, kosmetika, krémy, mléka a vody, deodoranty pro osobní potřebu, toaletní přípravky, vlasové vody, zubní pasty, prášky a vodičky k praní; (5) výrobky diabetické pro léčebné účely, dietetické přípravky a potraviny pro léčebné účely, potraviny pro batolata, vitamíny, vitamínové nápoje, náplasti, materiál pro obvazy, dezinfekční přípravky, výrobky pro hubení škodlivých zvířat, hygienické vložky a hygienické ubrusy, deodoranty jiné než pro osobní potřebu, cigarety bez tabáku k lékařským účelům; (6) obecné kovy a jejich slitiny a jednoduché výrobky z těchto kovů či slitin zařazené ve třídě 6, skříňky na klenoty, nedobytné pokladny a schránky, přívěsky na klíče z kovu, klíče, zámečnické výrobky, řetězy, kotvy, kovadliny, zvony, zvonky, hřebíky, šrouby, umělecké nebo ozdobné předměty z kovu, výrobky z kovu nikoliv z drahých kovů, zařazené ve třídě 6; (8) přístroje stolní (nože, vidličky, lžice) i z drahých kovů, postříbřené i pochromované, přístroje na salát, sečné zbraně, břitvy, nářadí a přístroje s ručním pohonem, přístroje čajové, kávové a na vajíčka, vše i z drahých kovů i postříbřené; (9) aparáty a přístroje vědecké, geodetické, fotografické, filmové, optické, přístroje pro vážení, měření, signaliaci, kontrolu, záchranu a přístroje učební, aparáty pro záznam, převod, reprodukci zvuku nebo obrazu, magnetické suporty zvukových záznamů, gramofonové desky, automatické distributory a mechanismy na mince, zapisovací pokladny, kalkulační stroje, přístroje pro zpracování informací a počítače včetně jejich jednotlivých součástí a náhradních dílů ze třídy 9, nosiče magnetických záznamů nahané i nenahané, videokazety nahané i nenahané, audiokazety nahané i nenahané, CD disky, programové vybavení pro počítače, software, počítačové hry, pohledy ilustrované se zvukovou nahrávkou, reklamní přístroje na střídavé obrazy, reklama světelná, reklamní světelné přístroje; (10) perservativy; (14) vzácné kovy a jejich slitiny a výrobky z těchto látek nebo postříbřeného nebo pozlaceného kovu,

klenoty, bižuterie, drahokamy, umělecké nebo ozdobné předměty z drahých kovů, hodinářské potřeby a chronometrické přístroje, budíky, nástěnné hodiny, knoflíky do manžet, jehlice do kravat, odznaky z drahých kovů, těžítka z drahých kovů, přívěsky na klíče z drahých kovů; (15) hudební nástroje, mechanická piana a jejich doplňky, hrací skříně, elektrické a elektronické hudební nástroje; (16) papír, lepenka a výrobky z těchto materiálů zařazené ve třídě 16 zejména výrobky z papíru, plakáty, fotografie, pohlednice, gratulace, dopisní papíry, obálky, kalendáře zejména nástěnné a stolní, samolepky, obtisky, pexesa, hrací karty, poznámkové bloky, desky na spisy, pořadače, omalovánky, activity books, balící papír, papírové hračky, školní sešity, skicáky, tužky, pastelky, tuhy, gummy, ořezávátka, ořezávátka strojky, penály, papírové tašky, umělohmotné tašky, obaly bublinové z umělých hmot, papírové kapesníky, hlavolamy z papíru, obaly všeho druhu papírové, těžítka, tiskoviny, časopisy, periodika, knihy, tiskárenské výrobky, písma pro tiskárny, štočky, potřeby pro knižní vazby, fotografie, lepidla pro papírenství nebo domácnost, materiál pro umělce, štetce, psací stroje a kancelářské potřeby, učební pomůcky, papírové obaly obecně, sáčky pro obalovou techniku, obaly na mléčné výrobky, obaly na kosmetiku a obaly na hračky, vše z papíru, papírové přívěsky na klíče, umělecké nebo ozdobné předměty z papíru; (17) obaly gumové (na mléčné výrobky, na cukrovinky, na zvukové nosiče, na kosmetiku atd.); (18) kůže, imitace kůže, výrobky z těchto materiálů zařazené ve třídě 18, tašky, tašky náprsní, tašky ruční, peněženky, kufrty, deštníky, slunečníky a hole, biče a sedlářské výrobky, umělecké nebo ozdobné předměty z kůže, přívěsky na klíče z kůže; (20) nábytek, zrcadla, rámy, umělecké nebo ozdobné předměty, výrobky ze dřeva, korku, rákosu, vrbového proutí, z rohu, kosti, slonoviny, z kostic, želvoviny, jantaru, perleti, mořské pěny, náhražky všech těchto materiálů nebo náhražky z plastických hmot zařazené ve třídě 20, nábytek kovový pro camping, matrace do postelí, polštáře, tabulky státní poznávací značky nekovové, dopisní schránky ani zděné ani kovové, dětský nábytek; (21) náčiní, výrobky a nádoby pro domácnost nebo kuchyň, hřebeny, mycí houby, kartáče, čistící prostředky, plastové prostírání, sklo, porcelán, majolika a výrobky z těchto materiálů, lahve, vázičky, sklenice, těžítka ze skla, nápojové lahve, obaly, nádobí, smaltované domácí a kuchyňské přístroje, náčiní, předměty a nádoby, podnosy a podložky pro karafy, nádoby a nádobí z plastických nebo jiných hmot pro domácnost, malé aparáty k sekání, mletí, lisování s ručním pohonem, elektrické zubní kartáčky; (24) tkaniny, pokrývky ložní a stolní, textilní výrobky zařazené do třídy 24, kapesníky textilní, povlaky na polštáře a peřiny; (25) oděvy, obuv, kloboučnické zboží, trička, čepice, klobouky, šátky, plavky, ponožky; (26) krajky, výšivky, stuhy, tkaničky, knoflíky, knoflíky košilové a k náprsenkám, knoflíky kovové, knoflíky nitěné, knoflíky patentní, odznaky ne však z drahých kovů, háčky a očka, poučka, špendlíky, jehly, galanterie, zipy, nášivky na oděvy,



zažehlovací obtisky, umělé květiny, umělecké nebo ozdobné předměty z krajky; (28) hračky plyšové a pohyblivé, hry společenské a stolní, hry automatické s výjimkou těch, které se uvádějí do chodu vhozením mince, hry elektronické s výjimkou těch, které jsou používány výhradně ve spojení s televizním přijímačem, puzzle, tělocvičné a sportovní potřeby pro gymnastiku a sport, ozdoby na vánoční stromky, rybářské potřeby zařazené ve třídě 28; (29) maso, ryby, drůbež, zvěřina, masové výtahy, upravené zahradní jedlé výrobky, ovoce a zelenina konzervované, sušené a zavažené, želé, džemy, kompoty, vejce, mléko a mléčné výrobky, oleje a tuky jedlé; (30) káva, čaj, kakao, cukr, rýže, tapioka, kávové náhražky, med, cukrovinky, bonbony, žvýkačky, sirup melasový, droždí pro kynutí, sůl, hořčice, ocet, omáčky k ochucení, koření, led pro osvěžení; (32) nealkoholické nápoje, nápoje zbavené alkoholu, piva, minerální vody, šumivé nápoje, ovocné šťávy a nápoje, sirupy a jiné přípravky ke zhotovování nápojů, instantní nápoje; (33) alkoholické nápoje s výjimkou pív; (34) papír na balení doutníků a cigaret; (35) reklamní, inzertní a propagační činnost, pomoc při řízení obchodní činnosti, obchodní administrativa, kancelářské práce; (41) nakladatelství a vydavatelství, výroba, šíření a prodej televizních pořadů, nahrávání nosičů zvukových nebo obrazových zvukových, agenturní činnost v oblasti kultury, výroba a šíření audiovizuálních děl, půjčování nahraných a zvukově obrazových záznamů, výchovná a vzdělávací činnost, organizace a provádění her a soutěží i veřejných.

(590) Barevná

(730) **ČESKÁ NEZÁVISLÁ TELEVIZNÍ SPOLEČNOST, spol.s r.o.**, Vladislavova 20, Praha 1, Česká republika

(740) Mgr. Weinhold Daniel, advokát, AK Weinhold a partneři, v.o.s., Husova 5, Praha 1

(210) **O 145200**

(220) 26.07.1999

(320) 26.07.1999

(511) 1, 3, 5, 6, 8, 9, 10, 14, 15, 16, 17, 18, 20, 21, 24, 25, 26, 28, 29, 30, 32, 34, 35, 41

(540) **NOVA SAT**

(510) (1) chemické výrobky pro průmysl, vědy a fotografie, zemědělství, zahradnictví a lesnictví, umělé pryskyřice v surovém stavu, plastické hmoty v surovém stavu, hnojiva na půdu, hasicí přístroje, prostředky na kalení a letování kovů, chemické výrobky určené ke konzervování potravin, tříslicí materiály, lepidla pro průmysl; (3) přípravky pro bělení a jiné prostředky k praní, přípravky pro čištění, leštění, odmašťování a broušení, mýdla, parfumerie, vonné oleje, kosmetika, krémy, mléka a vody, deodoranty pro osobní potřebu, toaletní přípravky, vlasové vody, zubní pasty, prášky a vodičky k praní; (5) výrobky diabetické pro léčebné účely, dietetické přípravky a potraviny pro léčebné účely, potraviny pro batolata, vitamíny, vitamínové nápoje, náplasti, materiál pro obvazy, dezinfekční přípravky, výrobky pro hubnutí škodlivých zvířat, hygienické vložky a hygienické ubrousky, deodoranty jiné než pro osobní potřebu, cigarety bez tabáku k lékařským účelům; (6) obecné kovy a jejich slitiny a jednoduché výrobky z těchto kovů či slitin zařazené ve třídě 6, skříňky na klenoty, nedobytné pokladny a schránky, přívěsky na klíče z kovu, klíče, zámečnické výrobky, řetězy, kotvy, kovadliny, zvonky, zvonky, hřebíky, šrouby, umělecké nebo ozdobné předměty z kovu, výrobky z kovu nikoliv z drahých kovů, zařazené ve třídě 6; (8) přibory stolní (nože, vidličky, lžice) i z drahých kovů, postříbřené i pochromované, přibory na salát, sečné zbraně, břitvy, nářadí a přístroje s ručním pohonem, přibory čajové, kávové a na vajíčka, vše i z drahých kovů i

postříbřené; (9) aparáty a přístroje vědecké, geodetické, fotografické, filmové, optické, přístroje pro vážení, měření, signaliaci, kontrolu, záchranu a přístroje učební, aparáty pro záznam, převod, reprodukci zvuku nebo obrazu, magnetické suporty zvukových záznamů, gramofonové desky, automatické distributory a mechanismy na mince, zapisovací pokladny, kalkulační stroje, přístroje pro zpracování informací a počítače včetně jejich jednotlivých součástí a náhradních dílů ze třídy 9, nosiče magnetických záznamů nahrané i nenahrané, videokazety nahrané i nenahrané, audiokazety nahrané i nenahrané, CD disky, programové vybavení pro počítače, software, počítačové hry, pohledy ilustrované se zvukovou nahrávkou, reklamní přístroje na střídavé obrazy, reklama světelná, reklamní světelné přístroje; (10) preservativy; (14) vzácné kovy a jejich slitiny a výrobky z těchto látek nebo postříbřené nebo pozlacené kovu, klenoty, bižuterie, drahokamy, umělecké nebo ozdobné předměty z drahých kovů, hodinářské potřeby a chronometrické přístroje, budíky, nástěnné hodiny, knoflíky do manžet, jehlice do kravat, odznaky z drahých kovů, těžítka z drahých kovů, přívěsky na klíče z drahých kovů; (15) hudební nástroje, mechanická piana a jejich doplňky, hrací skříně, elektrické a elektronické hudební nástroje; (16) papír, lepenka a výrobky z těchto materiálů zatříděné ve třídě 16 zejména výrobky z papíru, plakáty, fotografie, pohlednice, gratulace, dopisní papíry, obálky, kalendáře zejména nástěnné a stolní, samolepky, obtisky, pexesa, hrací karty, poznámkové bloky, desky na spisy, pořadače, omalovánky, activity books, balící papír, papírové hračky, školní sešity, skicáky, tužky, pastelky, tuhy, gummy, ořezávátka, ořezávátka strojky, penály, papírové tašky, umělohmotné tašky, obaly bublinové z umělých hmot, papírové kapesníky, hlavolamy z papíru, obaly všeho druhu papírové, těžítka, tiskoviny, časopisy, periodika, knihy, tiskárenské výrobky, písma pro tiskárny, štočky, potřeby pro knižní vazby, fotografie, lepidla pro papírenství nebo domácnost, materiál pro umělce, štetce, psací stroje a kancelářské potřeby, učební pomůcky, papírové obaly obecně, sáčky pro obalovou techniku, obaly na mléčné výrobky, obaly na kosmetiku a obaly na hračky, vše z papíru, papírové přívěsky na klíče, umělecké nebo ozdobné předměty z papíru; (17) obaly gumové (na mléčné výrobky, na cukrovinky, na zvukové nosiče, na kosmetiku atd.); (18) kůže, imitace kůže, výrobky z těchto materiálů zařazené ve třídě 18, tašky, tašky náprsní, tašky ruční, peněženky, kufrty, deštníky, slunečníky a hole, biče a sedlářské výrobky, umělecké nebo ozdobné předměty z kůže, přívěsky na klíče z kůže; (20) nábytek, zrcadla, rámy, umělecké nebo ozdobné předměty, výrobky ze dřeva, korku, rákosu, vrbového proutí, z rohu, kosti, slonoviny, z kostic, želvoviny, jantaru, perleti, mořské pěny, náhražky všech těchto materiálů nebo náhražky z plastických hmot zařazené ve třídě 20, nábytek kovový pro camping, matrace do postelí, polštáře, tabulky státní poznávací značky nekovové, dopisní schránky ani zděné ani kovové, dětský nábytek; (21) náčiní, výrobky a nádoby pro domácnost nebo kuchyň, hřebeny, mycí houby, kartáče, čisticí prostředky, plastové prostírání, sklo, porcelán, majolika a výrobky z těchto materiálů, lahve, vázičky, sklenice, těžítka ze skla, nápojové lahve, obaly, nádobí, smaltované domácí a kuchyňské přístroje, náčiní, předměty a nádoby, podnosy a podložky pro karafy, nádoby a nádobí z plastických nebo jiných hmot pro domácnost, malé aparáty k sekání, mletí, lisování s ručním pohonem, elektrické zubní kartáčky; (24) tkaniny, pokrývky ložní a stolní, textilní výrobky zařazené do třídy 24, kapesníky textilní, povlaky na polštáře a peřiny; (25) oděvy, obuv, kloboučnické zboží, trička, čepice, klobouky, šátky, plavky, ponožky; (26) krajky, výšivky, stuhu,

tkaničky, knoflíky, knoflíky košilové a k náprsenkám, knoflíky kovové, knoflíky nítěné, knoflíky patentní, odznaky ne však z drahých kovů, háčky a očka, poutka, špendlíky, jehly, galanterie, zipy, nášivky na oděvy, zažehlovací obtisky, umělé květiny, umělecké nebo ozdobné předměty z krajky; (28) hračky plyšové a pohyblivé, hry společenské a stolní, hry automatické s výjimkou těch, které se uvádějí do chodu vhozením mince, hry elektronické s výjimkou těch, které jsou používány výhradně ve spojení s televizním přijímačem, puzzle, tělocvičné a sportovní potřeby pro gymnastiku a sport, ozdoby na vánoční stromky, rybářské potřeby zařazené ve třídě 28; (29) maso, ryby, drůbež, zvěřina, masové výtahy, upravené zahradní jedlé výrobky, ovoce a zelenina konzervované, sušené a zavařené, želé, džemy, kompoty, vejce, mléko a mléčné výrobky, oleje a tuky jedlé; (30) káva, čaj, kakao, cukr, rýže, tapioka, kávové náhražky, med, cukrovinky, bonbony, žvýkačky, sirup melasový, droždí pro kynutí, sůl, hořčice, ocet, omáčky k ochucení, koření, led pro osvěžení; (32) nealkoholické nápoje, nápoje zbavené alkoholu, piva, minerální vody, šumivé nápoje, ovocné šťávy a nápoje, sirupy a jiné přípravky ke zhotovování nápojů, instantní nápoje; (33) alkoholické nápoje s výjimkou piva; (34) papír na balení doutníků a cigaret; (35) reklamní, inzertní a propagační činnost, pomoc při řízení obchodní činnosti, obchodní administrativa, kancelářské práce; (41) nakladatelství a vydavatelství, výroba, šíření a prodej televizních pořadů, nahrávání nosičů zvukových nebo obrazově zvukových, agenturní činnost v oblasti kultury, výroba a šíření audiovizuálních děl, půjčování nahraných a zvukově obrazových záznamů, výchovná a vzdělávací činnost, organizace a provádění her a soutěží i veřejných.

(730) **ČESKÁ NEZÁVISLÁ TELEVIZNÍ SPOLEČNOST, spol.s r.o.**, Vladislavova 20, Praha 1, Česká republika

(740) Mgr. Weinhold Daniel, advokát, AK Weinhold a partneři, v.o.s., Husova 5, Praha 1

(210) **O 145201**

(220) 26.07.1999

(320) 26.07.1999

(511) 1, 3, 5, 6, 8, 9, 10, 14, 15, 16, 17, 18, 20, 21, 24, 25, 26, 28, 29, 30, 32, 34, 35, 41

(540)



(510) (1) chemické výrobky pro průmysl, vědy a fotografie, zemědělství, zahradnictví a lesnictví, umělé pryskyřice v surovém stavu, plastické hmoty v surovém stavu, hnojiva na půdu, hasicí přístroje, prostředky na kalení a letování kovů, chemické výrobky určené ke konzervování potravin, tříslicí materiály, lepidla pro průmysl; (3) přípravky pro bělení a jiné prostředky k praní, přípravky pro čištění, leštění, odmašťování a broušení, mýdla, parfumerie, vonné oleje, kosmetika, krémy, mléka a vody, deodoranty pro osobní potřebu, toaletní přípravky, vlasové vody, zubní pasty, prášky a vodičky k praní; (5) výrobky diabetické pro léčebné účely, dietetické přípravky a potraviny pro léčebné účely, potraviny pro batolata, vitamíny, vitamínové nápoje, náplasti, materiál pro obvazy, dezinfekční přípravky, výrobky pro hubení škodlivých zvířat, hygienické vložky a hygienické ubrousky, deodoranty jiné než pro osobní potřebu, cigarety bez tabáku k lékařským účelům; (6) obecné kovy a jejich slitiny a jednoduché výrobky z těchto kovů či slitin zařazené ve

třídě 6, skříňky na klenoty, nedobytné pokladny a schránky, přívěsky na klíče z kovu, klíče, zámečnické výrobky, řetězy, kotvy, kovadliny, zvony, zvonky, hřebíky, šrouby, umělecké nebo ozdobné předměty z kovu, výrobky z kovu nikoliv z drahých kovů, zařazené ve třídě 6; (8) přístroje stolní (nože, vidličky, lžice) i z drahých kovů, postříbřené i pochromované, přístroje na salát, sečné zbraně, břitvy, nářadí a přístroje s ručním pohonem, přístroje čajové, kávové a na vajíčka, vše i z drahých kovů i postříbřené; (9) aparáty a přístroje vědecké, geodetické, fotografické, filmové, optické, přístroje pro vážení, měření, signaliaci, kontrolu, záchranu a přístroje učební, aparáty pro záznam, převod, reprodukci zvuku nebo obrazu, magnetické suporty zvukových záznamů, gramofonové desky, automatické distributory a mechanismy na mince, zapisovací pokladny, kalkulační stroje, přístroje pro zpracování informací a počítače včetně jejich jednotlivých součástí a náhradních dílů ze třídy 9, nosiče magnetických záznamů nahrané i nenahrané, videokazety nahrané i nenahrané, audiokazety nahrané i nenahrané, CD disky, programové vybavení pro počítače, software, počítačové hry, pohledy ilustrované se zvukovou nahrávkou, reklamní přístroje na střídavé obrazy, reklama světelná, reklamní světelné přístroje; (10) preservativy; (14) vzácné kovy a jejich slitiny a výrobky z těchto látek nebo postříbřené nebo pozlaceného kovu, klenoty, bižuterie, drahokamy, umělecké nebo ozdobné předměty z drahých kovů, hodinářské potřeby a chronometrické přístroje, budíky, nástěnné hodiny, knoflíky do manžet, jehlice do kravát, odznaky z drahých kovů, těžítka z drahých kovů, přívěsky na klíče z drahých kovů; (15) hudební nástroje, mechanická piana a jejich doplňky, hrací skříně, elektrické a elektronické hudební nástroje; (16) papír, lepenka a výrobky z těchto materiálů zatříděné ve třídě 16 zejména výrobky z papíru, plakáty, fotografie, pohlednice, gratulace, dopisní papíry, obálky, kalendáře zejména nástěnné a stolní, samolepky, obtisky, pexesa, hrací karty, poznámkové bloky, desky na spisy, pořadače, omalovánky, activity books, balící papír, papírové hračky, školní sešity, skicáky, tužky, pastelky, tuhy, gumy, ořezávátka, ořezávátka strojky, penály, papírové tašky, umělohmotné tašky, obaly bublinové z umělých hmot, papírové kapesníky, hlavolamy z papíru, obaly všeho druhu papírové, těžítka, tiskoviny, časopisy, periodika, knihy, tiskárenské výrobky, písma pro tiskárny, štočky, potřeby pro knižní vazby, fotografie, lepidla pro papírenství nebo domácnost, materiál pro umělce, štetce, psací stroje a kancelářské potřeby, učební pomůcky, papírové obaly obecně, sáčky pro obalovou techniku, obaly na mléčné výrobky, obaly na kosmetiku a obaly na hračky, vše z papíru, papírové přívěsky na klíče, umělecké nebo ozdobné předměty z papíru; (17) obaly gumové (na mléčné výrobky, na cukrovinky, na zvukové nosiče, na kosmetiku atd.); (18) kůže, imitace kůže, výrobky z těchto materiálů zařazené ve třídě 18, tašky, tašky náprsní, tašky ruční, peněženky, kufry, deštníky, slunečníky a hole, biče a sedlářské výrobky, umělecké nebo ozdobné předměty z kůže, přívěsky na klíče z kůže; (20) nábytek, zrcadla, rámy, umělecké nebo ozdobné předměty, výrobky ze dřeva, korku, rákosu, vrbového proutí, z rohu, kostí, slonoviny, z kostic, želvoviny, jantaru, perleti, mořské pěny, náhražky všech těchto materiálů nebo náhražky z plastických hmot zařazené ve třídě 20, nábytek kovový pro camping, matrace do postelí, polštáře, tabulky státní poznávací značky nekovové, dopisní schránky ani zžené ani kovové, dětský nábytek; (21) náčiní, výrobky a nádoby pro domácnost nebo kuchyň, hřebeny, mycí houby, kartáče, čistící prostředky, plastové prostírání, sklo, porcelán, majolika a výrobky z těchto materiálů, lahve, vázičky, sklenice, těžítka ze skla, nápojové lahve, obaly,

nádobí, smaltované domácí a kuchyňské přístroje, náčiní, předměty a nádoby, podnosy a podložky pro karafy, nádoby a nádoby z plastických nebo jiných hmot pro domácnost, malé aparáty k sekání, mletí, lisování s ručním pohonem, elektrické zubní kartáčky; (24) tkaniny, pokrývky ložní a stolní, textilní výrobky zařazené do třídy 24, kapesníky textilní, povlaky na polštáře a peřiny; (25) oděvy, obuv, kloboučnické zboží, trička, čepice, klobouky, šátky, plavky, ponožky; (26) krajky, výšivky, stuhu, tkaničky, knoflíky, knoflíky košilové a k náprsenkám, knoflíky kovové, knoflíky nitěné, knoflíky patentní, odznaky ne však z drahých kovů, háčky a očka, poutka, špendlíky, jehly, galanterie, zipy, nášivky na oděvy, zažehlovací obtisky, umělé květiny, umělecké nebo ozdobné předměty z krajky; (28) hračky plyšové a pohyblivé, hry společenské a stolní, hry automatické s výjimkou těch, které se uvádějí do chodu vhozením mince, hry elektronické s výjimkou těch, které jsou používány výhradně ve spojení s televizním přijímačem, puzzle, tělocvičné a sportovní potřeby pro gymnastiku a sport, ozdoby na vánoční stromky, rybářské potřeby zařazené ve třídě 28; (29) maso, ryby, drůbež, zvěřina, masové výtazky, upravené zahradní jedlé výrobky, ovoce a zelenina konzervované, sušené a zavařené, želé, džemy, kompoty, vejce, mléko a mléčné výrobky, oleje a tuhy jedlé; (30) káva, čaj, kakao, cukr, rýže, tapioka, kávové náhražky, med, cukrovinky, bonbony, žvýkačky, sirup melasový, droždí pro kynutí, sůl, hořčice, ocet, omáčky k ochucení, koření, led pro osvěžení; (32) nealkoholické nápoje, nápoje zbažené alkoholu, piva, minerální vody, šumivé nápoje, ovocné šťávy a nápoje, sirupy a jiné přípravky ke zhotovování nápojů, instantní nápoje; (33) alkoholické nápoje s výjimkou piv; (34) papír na balení doutníků a cigaret; (35) reklamní, inzertní a propagační činnost, pomoc při řízení obchodní činnosti, obchodní administrativa, kancelářské práce; (41) nakladatelství a vydavatelství, výroba, šíření a prodej televizních pořadů, nahrávání nosičů zvukových nebo obrazově zvukových, agenturní činnost v oblasti kultury, výroba a šíření audiovizuálních děl, půjčování nahraných a zvukově obrazových záznamů, výchovná a vzdělávací činnost, organizace a provádění her a soutěží i veřejných.

- (730) **ČESKÁ NEZÁVISLÁ TELEVIZNÍ SPOLEČNOST, spol.s r.o.**, Vladislavova 20, Praha 1, Česká republika  
 (740) Mgr. Weinhold Daniel, advokát, AK Weinhold a partneři, v.o.s., Husova 5, Praha 1

- (210) **O 145656**  
 (220) 09.08.1999  
 (320) 23.06.1999  
 (511) 4, 9, 11, 12, 14, 16, 20, 21, 25, 28, 35, 36, 37, 38, 39, 40, 41, 42  
 (540)

# yello

- (510) (4) plyny jako palivo, průmyslové oleje a tuhy, maziva, prach absorbující, zvlhčující a lepicí prostředky, svítilny, svíčky, knoty; (9) počítače a periferní zařízení pro počítače, telefonní přístroje, telefony, radiopřístroje, televizory, přístroje pro záznam, reprodukci a přenos zvuku nebo obrazu, přístroje pro zachycení a zpracování dat, hardware, software; (11) sanitární zařízení; (12) vozidla, pozemní, vzdušné a vodní dopravní prostředky; (14) drahé kovy a slitiny z drahých kovů, zboží z nich

vyrobené i jimi pokovené v rozsahu v jakém spadají do třídy 14, klenotnické výrobky, drahé kameny, hodinky, hodiny a časoměrné přístroje; (16) papír, lepenka a zboží vyrobené z papíru a z lepenky v rozsahu, v jakém spadá do třídy 16, tiskoviny, knihařské výrobky, fotografie, papírnické zboží, lepidla na výrobky z papíru a na papírnické zboží nebo pro použití v domácnosti, umělecké potřeby, štětce, psací stroje a kancelářské potřeby (kromě nábytku), učební pomůcky (kromě přístrojů), obalové materiály vyrobené z platických hmot v rozsahu, v jakém spadají do třídy 16, hrací karty, tiskařské typy a štočky; (20) nábytek, zrcadla, rámy, zboží ze dřeva, korku, rákosu, sitiny, proutí, rohoviny, kostí, slonoviny, kostice, želvoviny, jantaru, perleti, mořské pěny a jejich náhražek nebo syntetických materiálů v rozsahu, v jakém spadají do třídy 20; (21) potřeby pro domácnost a kuchyňské potřeby a nádoby (kromě těch, které jsou vyrobeny z drahých kovů nebo jimi pokoveny), hřebeny a houby, kartáče (kromě štětců), materiály pro výrobu kartáčů, čistící potřeby, drátky, špony a třisky na čištění, surové nebo částečně opracované sklo (kromě skla pro stavební účely), skleněné, porcelánové a kameninové zboží v rozsahu, v jakém spadá do třídy 21; (25) oděvy, obuv, kloboučnické zboží; (28) hry, hračky, potřeby pro gymnastiku a sport v rozsahu, v jakém spadají do třídy 28, vánoční ozdoby; (35) reklama, management, energetický management totiž plánování výroby a rozvodu energie, správa společnosti, kancelářské práce, obchodně administrativní služby, marketingové služby, zejména marketing nových technologií, zvláště v oblasti životního prostředí a energie, pronájem dočasných pracovních sil; (36) finanční služby, investování rizikového kapitálu, komerční spravování nemovitostí, pojišťovací, finanční a peněžní transakce, nemovitosti; (37) stavba elektráren, zejména elektráren vodních, jaderných, uhelných, s plynovou a parní turbínou, výstavba, opravy a údržba pouličního elektrického osvětlení, stavba a údržba zařízení na výrobu a rozvod energie, zřizování a provoz rozvodných a přepravních sítí, výstavba závodů na zpracování odpadu, údržba zařízení pro čerstvou vodu a pro odpadní vody, montážní servisní a údržbářské práce, opravářské služby zejména opravy technických zařízení a domácích přístrojů, instalační práce, stavebnictví, technická správa nemovitostí; (38) telekomunikace; (39) poskytování dopravní sítě pro přenos energie, služby v dopravě a přepravě, rozvod energie zejména elektrické energie, provoz rozvodných a přepravních sítí, vytápění na krátké a dlouhé vzdálenosti, dodávka elektřiny a tepla třetím stranám na krátké a dlouhé vzdálenosti, sběr, skladování, přeprava odpadu, odstraňování odpadních vod jejich svodem, dodávka čerstvé vody, nalodování, silniční přeprava nákladů, balení, přeprava a skladování zboží, organizování cest, organizování cest/dovolených; (40) výroba energie, provoz závodů na zpracování odpadu, recyklování a ostatní formy využití odpadu, recyklační služby, spalování, likvidace odpadu, technické zpracování vody a odpadních vod, odstraňování odpadních vod čištěním a filtrací, likvidace odpadu spalováním a recyklací; (41) školení personálu, vzdělávání, školení, zábava, sportovní a kulturní činnost; (42) energetické poradenství pro domácnost, obchod a průmysl, rozvoj ucelených energetických koncepcí, vývoj software, vývoj softwarové architektury, modulů, rozhraní a jejich aplikace v elektronických a elektrických zařízeních, komponentech a systémech, plánování závodů na zpracování odpadů, služby pro životní prostředí zejména poradenství v otázkách životního prostředí, vývoj koncepcí managementu rizik pro životní prostředí, výzkum a vývoj zejména v oblasti technologie pro životní prostředí, tvorba programů na zpracování dat, přijímání, zavádění a povolování licencí, výzkumné a vývojové

smlouvy, technické služby pro provoz rozvodných sítí, obstarávání pohoštění, ubytování, lékařské ošetření, zdravotní a kosmetické péče, služby v oblasti veterinární medicíny a zemědělství, právní poradenství a zastoupení, vědecký a průmyslový výzkum, energetické specifické konzultační služby, inženýrské služby pro závody, zejména projektové.

- (730) **EnBW Energie-Vertriebsgesellschaft mbH**, Kronenstrasse 22, Stuttgart, Německo  
 (740) JUDr. Růžička Michal, CSc., Rott, Růžička a Guttman, patentová, známková a právní kancelář, Nad Štolou 12, Praha 7

(210) **O 148840**

(220) 12.11.1999  
 (320) 12.11.1999  
 (511) 16, 32, 33

### Svatý JAN KŘTITEL

- (510) (16) tiskoviny; (32) nealkoholické nápoje; (33) vína.  
 (730) **Vino Mikulov, a.s.**, Průmyslový areál 1220, Mikulov, Česká republika  
 (740) JUDr. Kupka Miroslav, patentový zástupce, Spalova 2261, Rakovník

(210) **O 148842**

(220) 12.11.1999  
 (320) 12.11.1999  
 (511) 16, 32, 33

### Svatý ŠEBESTIÁN

- (510) (16) tiskoviny; (32) nealkoholické nápoje; (33) vína.  
 (730) **Vino Mikulov, a.s.**, Průmyslový areál 1220, Mikulov, Česká republika  
 (740) JUDr. Kupka Miroslav, patentový zástupce, Spalova 2261, Rakovník

(210) **O 157072**

(220) 30.06.2000  
 (320) 30.06.2000  
 (511) 9, 35, 38, 41

### CYBER MISS

- (510) (9) přístroje pro zpracování informací, elektronické databáze, software na nosičích, nahrané zvukové, obrazové a zvukověobrazové záznamy, kamery, videokamery, počítače; (35) reklamní činnost, reklama, propagace; (38) komunikace prostřednictvím internetu; (41) soutěž, zábava, kulturní aktivity.  
 (730) **Mansfeldová Ilona**, Nad koupadly, Praha 4, Česká republika

(210) **O 158490**

(220) 24.08.2000  
 (320) 24.08.2000  
 (511) 16, 17, 20, 28, 30, 35

### GANYMED CZ, spol. s r. o.

- (510) (16) papír, papírenské zboží, plastické obaly nezařazené do jiných tříd; (17) kaučuk, gutaperča, guma, polotovary z plastických hmot v rámci této třídy; (20) nábytek, zrcadla, rámy; (28) hry a hračky zařazené do tř. 28, potřeby pro gymnastiku a sport, které nejsou uvedeny v jiných třídách, vánoční ozdoby s výjimkou osvětlení na stromeček; (30) kakao, cukr, rýže, tapioka, ságo, mouka a přípravky z obilnin, chléb, pečivo, cukrovinky, zmrzlina, med, sirup melasový, droždí, prášky do těsta, sůl, hořčice, ocet, nálevy, koření, led pro osvěžení; (35) pomoc při řízení obchodní činnosti.

- (730) **GANYMED CZ, spol. s r. o.**, U milosrdných 2, Praha 1, Česká republika

(210) **O 159792**

(220) 06.10.2000  
 (320) 07.08.2000  
 (511) 2, 9, 16, 35, 37, 40, 41, 42

### The essentials of imaging

- (510) (2) tonery a vývojky pro použití ve fotokopírovacích přístrojích, optických skenerech, počítačových tiskárnách, inkoustových tiskárnách, laserových tiskárnách, optických tiskárnách, čtečkách a tiskárnách mikrofilmů, barvy a tonery do přístrojů pro tvorbu obrazů, nátěry a laky, barviva, pigmenty, tiskařský inkoust (kromě inkoustu pro cyklostyl), inkoust pro cyklostyl, barvy, neželezné kovové fólie a prášek pro malování, výzdobu, tisk a grafiku, fólie a prášek ze vzácných kovů pro malování, výzdobu, tisk a grafiku, maziva proti korozi, kanadský balzám, přípravky pro odstraňování tapet, kopálová pryskyřice, sandarak, šelak, borový olej z kořene borovice, damarová pryskyřice, mořidla, mastix (přírodní pryskyřice), borová pryskyřice (kalafuna), impregnační prostředky pro dřevo; (9) fyzikální a chemické přístroje a zařízení, měřicí přístroje a zařízení, elektrické rozvodné a kontrolní přístroje a zařízení, rotační měniče, fázové měniče, baterie, elektrické a magnetické měřicí přístroje a zařízení, kabely z optického vlákna, elektrické dráty a kabely, fotoaparáty, kamery, digitální kamery a fotoaparáty, kamery pro mikrofilmy, přístroje pro čtení a/nebo příjem mikrofilmů, čtečky-tiskárny mikrofilmů, příslušenství pro fotoaparáty a kamery, konkrétně výměnné čočky, kamerové čočky, elektronické blesky, pouzdra a příslušenství pro fotoaparáty a kamery, konkrétně tašky a popruhy, průmyslová měřidla využívaná ve fotografii, konkrétně expozimetry, analyzátory barevné vyváženosti pro televizi, měřidla osvětlení, kolorimetrie, spektrometry, teploměry, měřidla chlorofylu, spektrofotometry, měřidla lesku, UV radiometry, CRT měřidla ohniska, nástroje pro měření barevných displejů, nekontaktní trojrozměrná zařízení pro digitalizaci, fotografické přístroje a zařízení, kinematografické přístroje a zařízení, dalekohledy, planetária, optické přístroje a zařízení, brýle, optické surové sklo, optické vlákno, zpracované sklo (ne pro stavebnictví), záchranné přístroje a zařízení, přístroje pro nahrávání na videokazety a/nebo pro reprodukci z videokazet, konkrétně videokamery, videorekordéry, kopírky a přehrávače, video soustavy, videotunery, faxové přístroje, elektrické komunikační přístroje a zařízení, nahrávky na nosičích, metronomy, skenery, optické skenery, počítače, počítačový hardware, podpůrný počítačový software pro použití s fotokopírovacími přístroji, skenery, optickými skenery, počítačovými tiskárnami, inkoustovými tiskárnami, laserovými tiskárnami, tiskárnami, optickými tiskárnami, digitálními kamerami a faxy, konkrétně softwarové ovladače a síťový užitečný software, tiskárny, počítačové tiskárny, inkoustové tiskárny, laserové tiskárny, optické tiskárny, kalkulátory, textové procesory, zařízení pro planetária, konkrétně kopulovitá plátna, projektoři, simulátory vesmíru, zvedací jednotky, systémy pro zobrazení celé oblohy, video a audio, konkrétně diskové a kazetové audio- a videorekordéry, přehrávače a projektoři, stříhací zvukové přístroje a reproduktory, ovládací systémy, konkrétně počítačové konzole a podpůrný software pro ovládání a integraci textu, zvuku, grafiky, statických obrazů a filmů v planetáriích, součásti a příslušenství pro všechno výše uvedené zboží, kopírovací stroje, elektronické stroje a přístroje a jejich součásti a příslušenství, ozonizátory, elektrolyzéry, rakety, stroje a přístroje pro použití v zábavních parcích, automaty na

mince, simulátory pro sportovní trénink, trenážery pro řízení vozidel, elektrické ploché žehličky, elektricky zahříváné natáčky do vlasů, elektrické sirény, výstražné trojúhelníky pro případ poruchy na vozidle, světelné nebo mechanické silniční tabule a dopravní značky, železniční signální zařízení, hlásiče požáru, hlásiče úniku plynu, výstražné přístroje proti krádeži, rukavice pro ochranu před nehodami, hasicí přístroje, požární hydranty, trysky pro požární hadice, požární sprchové zařízení pro ochranu před ohněm, požární čluny, hasičská vozidla, zapalovače pro automobily, ochranné helmy, ohnivzdorné oblečení, protiprachové roušky, plynové masky, svářečské kryty, magnetická jádra, odporové dráty, elektrody, kinematografické filmy, diapozitivní filmy a diapozitivy, rámečky pro diapozitivní filmy, předem nahané video disky a kazety, zařízení pro čerpací stanice, prodejní automaty, mincí ovládané závory na parkoviště, pokladny, stroje pro počítání a třídění mincí, stroje zaznamenávající provoz, fotokopírovací stroje, ručně ovládané kalkulátory, kreslicí stroje, stroje pro vyznačování data, píchací hodiny, elektrické kalkulátory, stroje na děrné štítky, hlasovací stroje, fakturovací stroje, přístroje pro razítkování dopisů, počítačové váhy, vážicí pásy, potápěčské obleky, nafukovací plavidla, nádrže na vzduch, pomocné plovací desky, regulátory, potápěčské přístroje, přístroje pro svařování elektrickým obloukem, stroje pro řezání kovu tavěním, elektrické svářečské přístroje, přístroje pro videohry pro osobní užití, prosvěcovače vajec, elektrická zařízení pro automatické otevírání dveří; (16) papír pro kopírovací stroje, tiskárny a faxové přístroje, papír, balicí krabice z papíru, fólie pro balení potravin pro domácí použití, papírové pytle na odpadky, plastové pytle na odpadky, hygienický papír, papírové ručníky, papírové ubrousky, papírové ručníky na ruce, papírové kapesníky, krejčovské vzory, krejčovská křída, papírové ubrusy, papírové rolety, papírové prapory, papírové vlajky, dětské papírové plenky, zavazadlové nálepky, tiskoviny, kaligrafie a obrazy, fotografie, fotografické stojany, karuta (japonské hrací karty), utagaruta (japonské hrací karty s verši), hrací karty, karty hanafuda (japonské hrací karty s obrázky květin a zvířat), papírnické zboží (kromě zařízení pro sbírání hmyzu), zařízení pro sbírání hmyzu, lepidla pro papírnické zboží a pro domácí použití, stroje pro modrotisk, adresovací stroje, pásy s inkoustem a pásy do psacích strojů, hektografické rozmnožovací stroje, stroje pro automatické známkování dopisů, elektrické sešivačky, stroje pro lepení obálek pro kanceláře, stroje pro vyhlazení razítek, kreslicí nástroje a materiály, psací stroje, stroje pro vystavování šeků, cyklostyly, knihtiskové kopírovací stroje, skartovací zařízení, poštovní frankovací zařízení, rotační kopírky, lišty pro tiskárny, tisková písma, štetce, pečetní vosk, značkovací šablony, pokojová akvária a jejich příslušenství; (35) služby zpracování dat, půjčování nebo pronájem textových procesorů a obchodní management; (37) všeobecná stavba budov, všeobecné stavební inženýrství jako konstrukční a stavební práce na silnicích, mostech, v přístavech, na železnicích, vodárnách, řekách apod., instalace strojního zařízení, elektrická zapojení, telekomunikační práce jako instalace, udržování, opravy telekomunikačních zařízení a infrastruktur, stavební izolace, instalace, opravy a údržba lékařských přístrojů a nástrojů, opravy a údržba tiskáren a knihařských strojů, opravy a údržba filmových projektorů, instalace, opravy a údržba fotografických přístrojů, opravy a údržba strojů a přístrojů užívaných v chemii, opravy a údržba hlásičů požáru, opravy a údržba strojů užívaných pro výrobu skleněného zboží, opravy a údržba mechanických parkovacích zařízení, opravy a údržba myček na nádobí pro průmyslové použití, opravy a údržba elektrických praček pro průmyslové použití, opravy a údržba strojů a nástrojů

pro zpracování kovu, opravy a údržba prodejních automatů, opravy a údržba přístrojů pro čištění vody, instalace, opravy a údržba kancelářských a obchodních strojů a zařízení, opravy a údržba měřicích přístrojů a nástrojů, opravy a údržba klimatizačních přístrojů, opravy a údržba mrazáků a mrazicích zařízení, opravy a údržba elektrických komunikačních přístrojů a nástrojů, opravy a údržba počítačů (včetně procesorů, programovaných obvodů nesoucích elektronická data, magnetických disků a dalších periferních zařízení), opravy a údržba strojů a nástrojů pro rozvod a řízení elektřiny, opravy a údržba generátorů, opravy a údržba motorů, opravy a údržba stavebních zařízení, opravy a údržba strojů pro lisování odpadu, opravy a údržba přístrojů pro drcení a skartování odpadu, opravy a údržba přístrojů pro výrobu polovodičů, opravy a údržba strojů pro zpracování plastů, opravy a údržba elektrických přístrojů a nástrojů pro domácí použití, opravy a údržba strojů a nástrojů pro použití v zábavních parcích, opravy a údržba fyzikálních a chemických přístrojů a nástrojů, instalace, údržba a opravy zařízení planetárií, instalace, údržba a opravy kinematografických zařízení, instalace, údržba a opravy optických elektronických zařízení, instalace, údržba a opravy elektrických měřicích zařízení, přístrojů a nástrojů, údržba a opravy strojů pro použití v přesných strojích a přístrojích, konkrétně lékařských, chirurgických, zubářských přístrojů a nástrojů; (40) zpracování digitálního obrazu, zpracování papíru, zpracování pryže, zpracování plastů, zpracování stavebního kamene, zpracování keramiky, galvanické pokovování, frézování, žhání, temperování kovů, potahování ponorem, zpracování stavebního dřeva, zpracování kinematografických filmů, zvětšování fotografií, vyvolávání fotografických filmů, vázání knih, recyklace odpadu, fotografura; (41) půjčování a pronájem kamer a fotoaparátů, prezentace a výuka funkce, provozu atd. počítačů, aut a dalších strojů, jejichž správný provoz dle jejich určení vyžaduje vysoce odborné znalosti, schopnosti a zkušenosti; (42) desktop publishing, fotografické služby, tisk fotografií, ofsetový tisk, tisk fotografurou, sítotisk, litografický tisk, knihtisk (anastatický tisk), projektování strojů, přístrojů a nástrojů (včetně jejich součástí) a jejich soustav, projektování, konzultace v oblasti počítačového hardware a software, zpracování digitálního obrazu, konkrétně vkládání, editace, vyjímání, tisk digitálních fotografií a obrazů, počítačové programování pro jiné, tvorba počítačového software, aktualizace počítačového software, počítačové programování a údržba počítačového software, půjčování a pronájem chemických strojů a přístrojů, půjčování a pronájem strojů pro výrobu skleněného zboží, půjčování a pronájem strojů a přístrojů pro zpracování kovu, půjčování a pronájem přístrojů pro vyvíjení, tištění, zvětšování a konečnou úpravu fotografií, půjčování a pronájem strojů a přístrojů pro zpracování potravin a nápojů, půjčování a pronájem dřevařských strojů a nástrojů, půjčování a pronájem strojů a přístrojů pro zpracování dřeva a překližky, půjčování a pronájem knihařských strojů, půjčování a pronájem textilních strojů a přístrojů, půjčování a pronájem strojů pro zpracování tabáku, půjčování a pronájem rozmělnovacích strojů, půjčování a pronájem strojů pro výrobu papíru, půjčování a pronájem strojů pro zpracování papíru, půjčování a pronájem konferenčních místností, půjčování a pronájem výstavních prostor, půjčování a pronájem optických přístrojů a nástrojů, půjčování a pronájem měřicích přístrojů a nástrojů, půjčování a pronájem prodejních automatů, půjčování a pronájem knihtiskových strojů, půjčování a pronájem počítačů (včetně procesorů, programovaných obvodů nesoucích elektronická data, magnetických disků, pásek a dalších periferních zařízení), půjčování a pronájem

fyzikálních a chemických přístrojů a nástrojů.

- (730) **Minolta Kabushiki Kaisha (Minolta Co., Ltd.)**,  
Osaka Kokusai Building, 3-13, 2-chome, Azuchi-  
machi, Chuo-ku, Osaka, Japonsko
- (740) JUDr. Otakar Švorčík, Společná advokátní kancelář  
Všetečka Zelený Švorčík Kalenský a partneři, Hálkova 2,  
Praha 2

(210) **O 160357**

(220) 24.10.2000

(320) 24.10.2000

(511) 5, 29, 30, 32

(540) **HEALTH LINK**

- (510) (5) výrobky pro doplňkovou výživu, jako vitamínové přípravky, doplňková výživa obohacená o minerály, stopové prvky, aminokyseliny, včetně výtažků z rostlin, dietetické výrobky pro podporu léčby i pro prevenci onemocnění či prevenci manifestace chorob, výrobky pro speciální výživu sportovců a osob v extrémní zátěži, dětí, starých osob a rekonvalescentů, posilující poživatiny, vše s léčebnými účinky; (29) maso, výrobky z masa i konzervované, upravená zelenina a ovoce - sušené, mražené, vařené, sterilované, konzervované, mléko a výrobky z mléka, jedlé oleje a tuky; (30) káva, čaj, kakao, výrobky z upravených obilovin a luštěnin určené k lidské výživě, mouka a výrobky z mouky, jako pečivo, jemné pečivo, cukrovinky, med, zmrzlina, koření, ocet, omáčky pro ochucení; (32) minerální vody a nealkoholické nápoje, ovocné šťávy a nápoje z nich, pivo.

(730) **Ing. Vitásek Rostislav**, ul. Milady Horákové 27a,  
Olomouc, Česká republika

(740) Ing. Kučera Zdeněk, Padělský 548 (P.O.BOX 92), Slušovice

(210) **O 160425**

(220) 25.10.2000

(320) 25.10.2000

(511) 16, 28, 35, 38, 41

(540) **ABC časopis generace XXI.  
století**

- (510) (16) knihy, papírenské zboží; (28) hry, hračky; (35) inzertní a reklamní činnost; (38) přenos zpráv prostřednictvím počítačů; (41) výchovná a zábavná činnost, sportovní a kulturní aktivity.

(730) **RINGIER ČR a.s.**, Domažlická 11, Praha 3, Česká  
republika(210) **O 160464**

(220) 26.10.2000

(320) 19.09.2000

(511) 34

(540) **PaperSelect**

- (510) (34) cigaretový papír a cigaretové dutinky, cigarety.

(730) **Philip Morris Products S.A.**, Quai Jeanrenaud 3,  
Neuchatel, Švýcarsko(740) JUDr. Matějka Jan, Advokátní a patentová kancelář  
Čermák, Hořejš, Myslík, Národní 32, Praha 1(210) **O 163091**

(220) 10.01.2001

(320) 10.01.2001

(511) 35, 37, 42

(540)



- (510) (35) pomoc při řízení obchodní činnosti, poradenství v obchodní činnosti, poskytování obchodních, podnikatelských a reklamních informací, komerční využití Internetu v oblastech komerčních internetových médií a vyhledávacích služeb, prezentace uživatelů na stránkách World Wide Web v počítačové síti Internet, obchodní vedení umělecké agentury, komerční informační kancelář, marketingové studie, nábor zaměstnanců, obchodní nebo podnikatelský průzkum, průzkum veřejného mínění, obchodní nebo podnikatelské poradenství, personální poradenství, rozšiřování reklamních materiálů, sekretářské služby, administrativa, zpracování informací a textů, styk s veřejností (public relations), zprostředkování práce; (37) úklid, čištění a údržba interiérů, budov, provozních, obchodních, kulturních, společenských a sportovních prostor a areálů, chodníků, veřejných prostranství a jiných pozemků, odborné poradenství z oboru úklidové techniky, čištění a údržby; (42) údržba zahrad a parků.

(730) **Ing. Kuchár René**, Borovnice 257, Borovnice, Česká  
republika(740) Ing. Vanděliková Jana, Bohemia Patent, Petrská 12, Praha  
1(210) **O 164478**

(220) 19.02.2001

(320) 19.02.2001

(511) 16, 18, 24, 25, 34, 35, 36, 37, 41, 42

(540) **www.kurzovesazky.cz**

- (510) (16) časopisy, knihy, publikace, reklamní prospekty, informační letáky, hrací karty, propagační předměty jako jsou zejména tužky, kalendáře, plakáty, diáře, těžítka; (18) tašky, brašny, batohy; (24) ručníky; (25) trička, čepice; (34) zapalovače v rámci této třídy; (35) reklamní činnost, administrativní práce, automatizované zpracování dat; (36) pronájem bytových a nebytových prostor; (37) úklid; (41) vydavatelská činnost, nakladatelská činnost; (42) poskytování občerstvení a služby spojené s poskytováním občerstvení.

(730) **SAZKA, a.s.**, K Žižkovu 4, Praha 9, Česká republika

(740) Patentservis Praha a.s., Jivenská 1273/1, Praha 4

(210) **O 164479**

(220) 19.02.2001

(320) 19.02.2001

(511) 16, 18, 24, 25, 34, 35, 36, 37, 41, 42

(540) **www.kurzovesazky.com**

- (510) (16) časopisy, knihy, publikace, reklamní prospekty, informační letáky, hrací karty, propagační předměty jako jsou zejména tužky, kalendáře, plakáty, diáře, těžítka; (18) tašky, brašny, batohy; (24) ručníky; (25) trička, čepice; (34) zapalovače v rámci této třídy; (35) reklamní činnost, administrativní práce, automatizované zpracování dat; (36) pronájem bytových a nebytových prostor; (37) úklid; (41) vydavatelská činnost, nakladatelská činnost; (42) poskytování občerstvení a služby spojené s poskytováním občerstvení.

(730) **SAZKA, a.s.**, K Žižkovu 4, Praha 9, Česká republika

(740) Patentservis Praha a.s., Jivenská 1273/1, Praha 4

- (210) **O 166350**  
 (220) 10.04.2001  
 (320) 10.04.2001  
 (511) 28  
 (540)

## ARTIS

- (510) (28) boby, zařízení a náčiní na bowling, brusle kolečkové, brusle lední, činky, stoly pro stolní fotbal, hokejky, hole golfové, hráčské pátky jako sportovní náčiní, hry stolní, chrániče na holeně jako sportovní zboží, chrániče na lokty jako sportovní potřeby, rotopedy, kolečkové brusle, koloběžky, kulečnicková tága, kulečnickové stoly uváděné do chodu vhozením mince, kulečnickové špičky, kuželky, lední brusle, náčiní na lukostřelbu, luky na lukostřelbu, lyže, lyže surfovací, lyže vodní, markéry (tabulky na zaznamenávání stavu hry) pro stolní tenis a jiné, hry, míče hráčské, míčky badmintonové, míčky na stolní tenis, posilovací stroje, přístroje pro tělesná cvičení, rakety na stolní tenis a tenis, rukavice pro sportovní hry, sánky, síť jako sportovní potřeby, skateboards, stoly kulečnickové, stoly na stolní tenis, surfovací prkna, tenisové síť, zařízení pro kulturistiku.
- (730) **EUROSPORT-ARTIS s. r. o.**, Nad Obchvatem 525, Tábor, Měšice, Česká republika
- (740) Ing. Sedlák Jiří, Husova 16, České Budějovice

- (210) **O 166574**  
 (220) 18.04.2001  
 (320) 18.04.2001  
 (511) 3, 5, 29, 30, 32  
 (540)

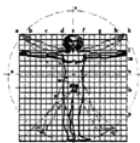

Nutra-Bona

- (510) (3) kosmetické výrobky, jako přípravky WC hygieny, čističe skvrn, výrobky bytové a spotřební chemie, zejména pro WC, koupelny, kuchyně, domácnost a komunální hygienu, přípravky na čištění textilií a jiných předmětů, hygienické potřeby, jako mýdla, mýdla tekutá, šampony vlasové i tělové, pěny a sole do koupelí, čisticí prostředky pro pleť, přípravky na růst vlasů, opalovací krémy, pleťové masky, balzámy na rty, krémy, zubní pasty, prací prostředky, vody po holení, přípravky k čištění, leštění a odmašťování, brusné přípravky, voňavkářské výrobky, parfémy, éterické oleje, dekorativní kosmetika jako rtěnky, umělé řasy, makeupy apod.; (5) výrobky dietetické pro léčebné účely, potraviny pro děti, batolata a nemocné, vše s léčebnými účinky, potravinové přípravky a doplňky všeho druhu, jako posilující poživatiny, vitamínové přípravky, poživatiny pro doplnění redukčních diet nebo přípravků pro hubnutí, vše s léčebnými účinky, přípravky s léčebnými účinky obsahující biochemické katalyzátory, zejména pro fyzicky aktivní osoby, rekonvalescenty a nemocné, vše výše uvedené určené k léčebným účelům, desinfekční prostředky, WC deodoranty, WC osvěžovače, WC gely, prostředky k ničení plevele a k hubení živočišných škůdců, přípravky zvěrolékařské, farmaceutické a zdravotnické, spadající do této třídy, jako jsou desinfekční prostředky, diabetické přípravky pro léčebné účely; (29) maso, ryby, drůbež, zvěřina, paštiky, masové výtahy, ovoce a zelenina konzervované, sušené a zavařené, želé, džemy, kompoty, vejce, mléko a mléčné výrobky, výrobky na bázi brambor, jako bramborové lupínky apod., oleje a tuky jedlé, ovocné dřeně; (30) oplatky, cukrovinky, včetně gumových a esencí pro cukrovinky, cukrářské výrobky všeho druhu, káva, čaj, kakao, cukr, rýže, kávové náhražky, med, sirup melasový, droždí pro kynutí, sůl, hořčice, ocet, omáčky, koření, zmrzlina, led pro osvěžení, obilné vločky, výrobky na bázi sušené bramborové kaše, pšeničné mouky, nativních a modifikovaných škrobů, jako bramborové těsto v prášku, bramborová kaše v prášku, bramborové drtě, bramborové krokety v prášku, bramborové noky v prášku, směs pro

oplatky, cukrovinky, včetně gumových a esencí pro cukrovinky, cukrářské výrobky všeho druhu, káva, čaj, kakao, cukr, rýže, kávové náhražky, med, sirup melasový, droždí pro kynutí, sůl, hořčice, ocet, omáčky, koření, zmrzlina, led pro osvěžení, obilné vločky, výrobky na bázi sušené bramborové kaše, pšeničné mouky, nativních a modifikovaných škrobů, jako bramborové těsto v prášku, bramborová kaše v prášku, bramborové drtě, bramborové krokety v prášku, bramborové noky v prášku, směs pro přípravu knedlíků; (32) piva všeho druhu, vody minerální a šumivé a jiné nealkoholické nápoje, sirupy a jiné přípravky k přípravě nápojů, ovocné šťávy a nápoje z ovocných šťáv.

- (730) **NUTRA-BONA s.r.o.**, Růžová 1240, Černošice, Česká republika
- (740) Müller Václav, patentový zástupce, Filipova 2016, Praha 4

- (210) **O 166575**  
 (220) 18.04.2001  
 (320) 18.04.2001  
 (511) 3, 5, 29, 30, 32  
 (540)



- (510) (3) kosmetické výrobky, jako přípravky WC hygieny, čističe skvrn, výrobky bytové a spotřební chemie, zejména pro WC, koupelny, kuchyně, domácnost a komunální hygienu, přípravky na čištění textilií a jiných předmětů, hygienické potřeby, jako mýdla, mýdla tekutá, šampony vlasové i tělové, pěny a sole do koupelí, čisticí prostředky pro pleť, přípravky na růst vlasů, opalovací krémy, pleťové masky, balzámy na rty, krémy, zubní pasty, prací prostředky, vody po holení, přípravky k čištění, leštění a odmašťování, brusné přípravky, voňavkářské výrobky, parfémy, éterické oleje, dekorativní kosmetika jako rtěnky, umělé řasy, makeupy apod.; (5) výrobky dietetické pro léčebné účely, potraviny pro děti, batolata a nemocné, vše s léčebnými účinky, potravinové přípravky a doplňky všeho druhu, jako posilující poživatiny, vitamínové přípravky, poživatiny pro doplnění redukčních diet nebo přípravků pro hubnutí, vše s léčebnými účinky, přípravky s léčebnými účinky obsahující biochemické katalyzátory, zejména pro fyzicky aktivní osoby, rekonvalescenty a nemocné, vše výše uvedené určené k léčebným účelům, desinfekční prostředky, WC deodoranty, WC osvěžovače, WC gely, prostředky k ničení plevele a k hubení živočišných škůdců, přípravky zvěrolékařské, farmaceutické a zdravotnické, spadající do této třídy, jako jsou desinfekční prostředky, diabetické přípravky pro léčebné účely; (29) maso, ryby, drůbež, zvěřina, paštiky, masové výtahy, ovoce a zelenina konzervované, sušené a zavařené, želé, džemy, kompoty, vejce, mléko a mléčné výrobky, výrobky na bázi brambor, jako bramborové lupínky apod., oleje a tuky jedlé, ovocné dřeně; (30) oplatky, cukrovinky, včetně gumových a esencí pro cukrovinky, cukrářské výrobky všeho druhu, káva, čaj, kakao, cukr, rýže, kávové náhražky, med, sirup melasový, droždí pro kynutí, sůl, hořčice, ocet, omáčky, koření, zmrzlina, led pro osvěžení, obilné vločky, výrobky na bázi sušené bramborové kaše, pšeničné mouky, nativních a modifikovaných škrobů, jako bramborové těsto v prášku, bramborová kaše v prášku, bramborové drtě, bramborové krokety v prášku, bramborové noky v prášku, směs pro

přípravu knedlíků; (32) piva všeho druhu, vody minerální a šumivé a jiné nealkoholické nápoje, sirupy a jiné přípravky k přípravě nápojů, ovocné šťávy a nápoje z ovocných šťáv.

- (730) **NUTRA-BONA s.r.o.**, Růžová 1240, Černošice, Česká republika  
 (740) Müller Václav, patentový zástupce, Filipova 2016, Praha 4

(210) **O 166576**

(220) 18.04.2001

(320) 18.04.2001

(511) 3, 5, 30

(540)

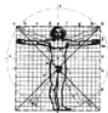

Linie



- (510) (3) kosmetické výrobky, jako přípravky WC hygieny, čističe skvm, výrobky bytové a spotřební chemie, zejména pro WC, koupelny, kuchyně, domácnost a komunální hygienu, přípravky na čištění textilií a jiných předmětů, hygienické potřeby, jako mýdla, mýdla tekutá, šampony vlasové i tělové, pěny a sole do koupelí, čisticí prostředky pro pleť, přípravky na růst vlasů, opalovací krémy, pleťové masky, balzámy na rty, krémy, zubní pasty, prací prostředky, vody po holení, přípravky k čištění, leštění a odmašťování, brusné přípravky, voňavkářské výrobky, parfémy, éterické oleje, dekorativní kosmetika jako rtěnky, umělé řasy, makeupy apod.; (5) výrobky dietetické pro léčebné účely, potraviny pro děti, batolata a nemocné, vše s léčebnými účinky, potravinové přípravky a doplňky všeho druhu, jako posilující poživatiny, vitaminové přípravky, poživatiny pro doplnění redukčních diet nebo přípravků pro hubnutí, vše s léčebnými účinky, přípravky s léčebnými účinky obsahující biochemické katalyzátory, zejména pro fyzicky aktivní osoby, rekonvalescenty a nemocné, vše výše uvedené určené k léčebným účelům, desinfekční prostředky, WC deodoranty, WC osvěžovače, WC gely, prostředky k ničení plevele a k hubení živočišných škůdců, přípravky zvěrolékařské, farmaceutické a zdravotnické, spadající do této třídy, jako jsou desinfekční prostředky, diabetické přípravky pro léčebné účely; (30) oplatky, cukrovinky, včetně gumových a esenci pro cukrovinky, cukrářské výrobky všeho druhu, káva, čaj, kakao, cukr, rýže, kávové náhražky, med, sirup melasový, droždí pro kynutí, sůl, hořčice, ocet, omáčky, koření, zmrzlina, led pro osvěžení, obilné vločky, výrobky na bázi sušené bramborové kaše, pšeničné mouky, nativních a modifikovaných škrobů, jako bramborové těsto v prášku, bramborová kaše v prášku, bramborové drtě, bramborové krokety v prášku, bramborové noky v prášku, směs pro přípravu knedlíků.

- (730) **NUTRA-BONA s.r.o.**, Růžová 1240, Černošice, Česká republika  
 (740) Müller Václav, patentový zástupce, Filipova 2016, Praha 4

(210) **O 166814**

(220) 25.04.2001

(320) 25.04.2001

(511) 4, 12, 16, 35, 37, 38, 39, 41, 42

(540)

**ZELENÝ ANDĚL**

- (510) (4) průmyslové oleje, mazadla a tuky; (12) pozemní dopravní prostředky, jejich součásti a příslušenství spadající do této třídy; (16) papír, lepenka a výrobky z těchto

materiálů, periodické a neperiodické publikace, letáky, brožury, tiskoviny a jiné propagační a informační materiály, fotografie, kancelářské potřeby kromě nábytku; (35) reklamní a propagační činnost, inzertní činnost; (37) opravy, údržba a čištění motorových vozidel; (38) spoje, telekomunikační služby; (39) osobní a nákladní silniční motorová doprava, odtahová služba, pronájem motorových vozidel, motoristické dopravní informace všeho druhu, specializované služby a pomoc v oblasti poskytování a zprostředkování informací z oblasti dopravy, zejména mototuristiky, odborné a speciální informace v oboru dopravních prostředků a dopravní techniky; (41) výchovná a zábavní činnost, dopravní výchova, organizování sportovních a motoristických akcí, služby v oblasti přípravy, organizace, realizace, poskytování a zprostředkování motorového a nemotorového sportu, turistických, kulturních a tematicky obdobných informací v oblasti individuálních požadavků a potřeb osob prostřednictvím hromadných sdělovacích prostředků včetně Internetu; (42) stravovací a ubytovací služby.

- (730) **ÚAMK s.r.o.**, Na Rybníčku 16, Praha 2, Česká republika  
 (740) JUDr. Tuma Pavel, advokát, Na Rybníčku 16, Praha 2

(210) **O 166951**

(220) 30.04.2001

(320) 31.10.2000

(511) 3, 5, 16

(540)

**COMET**

- (510) (3) prací a bělicí přípravky a jiné substance pro použití při praní, čisticí, lešticí, odmašťovací a brusné přípravky, přípravky pro rozpouštění a odstraňování vodního kamene a jiných vápenatých usazenin pro použití v domácnosti, mýdla, utěrky napuštěné čisticími, lešticími, odmašťovacími a brusnými přípravky, nebo přípravky na odstraňování vodního kamene; (5) dezinfekční přípravky pro použití v domácnosti, utěrky napuštěné dezinfekčními přípravky pro použití v domácnosti; (16) výrobky z papíru, zejména utěrky pro použití v domácnosti.

- (730) **Prestige Brands International, Inc.**, 26811 South Bay Drive, Suite 300, Bonita Springs, Spojené státy americké, Florida  
 (740) JUDr. Karel Čermák, advokát, Národní třída 32, Praha 1

(210) **O 168835**

(220) 18.06.2001

(320) 18.06.2001

(511) 35, 39, 41, 42

(540)

**www.jeseniky-praded.cz**

- (510) (35) reklama (on line-) na počítačové komunikační síti; (39) informace o dopravě; (41) informace na internetu a využití volného času, informace o možnostech zábavy, rozptýlení a rekreace, turistické informace, informace o turistických stezkách; (42) informace na internetu o počasí, možnostech ubytování a stravování, rezervace hotelů a penzionů, rezervace přechodného ubytování.

- (730) **IMPULS agentura pro obchod, turistiku, informace s.r.o.**, Jesenická ul., parcela č. 722, Vrbno pod Pradědem, Česká republika  
 (740) Ing. Pavel Nádvorník, Sokola Tůmy 1, Ostrava - Hulváky

(210) **O 170146**

(220) 01.08.2001

(320) 01.08.2001

(511) 32, 33, 35



(540) **ŠŇAPS KOMORNÍHO  
HRÁDKU**

- (510) (32) nealkoholické nápoje všeho druhu, zejména nealkoholické aperitivy a koktejly, nekvašené mošty, ovocné a zeleninové šťávy a výtažky přírodní nebo šumivé ochucené minerální vody a stolní vody, instantní a koncentrované nápoje, včetně energetických, dietické nápoje neléčebné, včetně vitaminizovaných a ionizovaných, přípravky na výrobu alkoholických a nealkoholických nápojů, například prášky, pastilky, koncentráty, sirupy, příchutě, extrakty, výluhy a jiné přípravky k přípravě nealkoholických nápojů; (33) alkoholické nápoje všeho druhu, zejména vína, lihoviny a likéry, například lihoviny řezané a ušlechtilé destiláty, vína stolní a značková, vinné, ovocné, bylinné, zeleninové a obilné destiláty, včetně macerátů a výluhů, alkoholické koktejly, koncentráty k přípravě alkoholických nápojů, esence do lihovin; (35) zprostředkování prodeje a nákupu výrobků a služeb v oboru nealkoholických a alkoholických nápojů, inzertní a propagační činnost, včetně vydávání reklamních a náborových textů, organizování, zabezpečování a uspořádání propagačních a/nebo komerčních výstav a akcí, včetně přehlídek výrobků a služeb, obchodní marketing a podnikové obchodní poradenství, direkt management, pomoc při řízení obchodní činnosti, obchodní zastupování tuzemských a zahraničních firem, dovozní a vývozní obchodní agentura, správa obchodních zájmů třetích osob, informační, konzultační a poradenské služby v daných oborech.
- (730) **VELPA PLUS, s.r.o.**, Velká nad Veličkou č.p. 883, Česká republika
- (740) Mgr. Machatová Marcela, patentový zástupce, DMH-patentová a známková kancelář, Pospíšilova 2, Praha 3

- (210) **O 170238**  
(220) 02.08.2001  
(320) 02.08.2001  
(511) 9, 16, 35, 41, 42  
(540)

**TBWA \ PRAHA**

- (510) (9) nosiče informací v rozsahu třídy 9; (16) tiskoviny, prezentační publikace, firemní tiskoviny, plakáty, letáky, pozvánky, vývěsky, vývěsní tabule a štíty, billboardy, fotografie; (35) veškeré služby v oblasti reklamy a propagace, reklamní agentura, reklama v prostředcích hromadného sdělování a v prostředcích veřejné dopravy, pořádání a organizačně technické zabezpečení reklamních akcí jako jsou výstavy a veletrhy, vydávání a rozšiřování reklamních materiálů, pronájem reklamních ploch; (41) tvorba rozhlasových a/nebo televizních pořadů, jako jsou reklamní šoty a klipy, hudební značky a znělky; (42) grafický design.
- (590) Barevná
- (730) **TBWA Praha s.r.o.**, Zlatnická 7, Praha 1, Česká republika
- (740) Ing. Reichel Pavel, Lopatecká 14, Praha 4

- (210) **O 171048**  
(220) 03.09.2001  
(320) 03.09.2001  
(511) 9, 35, 41

(540)



- (510) (9) předem nahané kompaktní disky, laserové disky, CD-ROM, DVD, DVD-ROM, video pásky, kazety a jiná předem nahaná optická, elektronická a magnetická média představující filmy a televizní filmy, animace, živá vystoupení, komedie a hudbu, počítačový software pro oblast zábavy; (35) marketing, předváděcí služby; (41) zábavní služby, zejména produkce, předvádění, půjčování a distribuce filmů a televizních filmů, nahrávání a distribuce video pásek, laser disků, CD-ROMů, DVD, DVD-ROMů a kazet z jevištních představení a jiných zábavních pořadů, zábavní služby jako jsou živá představení dramatická, hudební a komediální, produkce, půjčování a distribuce v oblasti multimediální zábavy.
- (730) **RKO Pictures, Inc.**, 1875 Century Park East, Suite 2140, Los Angeles, Spojené státy americké, California
- (740) JUDr. Matějka Jan, Advokátní a patentová kancelář Čermák, Hořejš, Myslíl, Národní 32, Praha 1

- (210) **O 171157**  
(220) 06.09.2001  
(320) 06.09.2001  
(511) 9, 16, 35, 38, 41  
(540)

**Fackovací panák**

- (510) (9) aparáty a přístroje vědecké, geodetické, fotografické, filmové, optické, přístroje pro vážení, měření, signalizaci, kontrolu, záchranu a přístroje učební, aparáty pro záznam, uchování, převod, přenos nebo reprodukci zvuku nebo obrazu, telefony, záznamníky, faxy, ústředny, magnetické nebo optické suporty zvukových nebo zvukově obrazových záznamů, automatické distributory a mechanismy na mince, zapisovací pokladny, kalkulační stroje, přístroje pro zpracování informací a počítače včetně jejich jednotlivých součástí a náhradních dílů ze třídy 9, baterie (články elektrické), akumulátory elektrické, počítačové hry s výstupem na PC nebo na TV, pohledy ilustrované se zvukovou nahrávkou, hrací skříně uváděné v činnost vhozením mince, reklamní přístroje na střídavé obrazy, reklamní světelné přístroje, nosiče záznamů nahané i nenahané, videokazety nahané i nenahané, audiokazety nahané i nenahané, audiovizuální programy, audioprogramy, audiovizuální díla, audiovizuální díla v digitální podobě, filmy exponované, hudební díla na nosičích, CD disky, programové vybavení pro počítače, software, hardware výpočetní techniky nebo komunikační nebo informační techniky, informace a data a databáze a informační produkty na nosičích nebo i v elektronických, datových, informačních, počítačových a komunikačních sítích, související software a hardware, elektronické nebo datové nebo informační nebo komunikační nebo výpočetní sítě včetně jednotlivých součástí a náhradních dílů obsažených ve třídě 9, multimediální aplikace, elektronické multimediální nebo elektronické informační katalogy, elektronické časopisy, elektronická periodika a knihy v elektronické podobě; (16) papír, lepenka a výrobky z těchto materiálů zatříděné ve třídě 16, výrobky z papíru, plakáty, fotografie, kalendáře, pohlednice, gratulace, dopisní papíry, obálky, samolepky, obtisky, poznámkové bloky, desky na spisy, pořadače, omalovánky, activity books, balicí papír, obaly papírové, listy, pytlíky a sáčky

pro obalovou techniku, školní sešity, skicáky, tužky, pastelky, tuhy, gumy, ořezávátka, ořezávátka strojky, penály, papírové tašky, papírové kapesníky, papírové ubrusy a ubrousky, těžítka na papíry, tiskoviny, tiskopisy, časopisy, periodika, knihy, databázové produkty v papírové formě, databáze v papírové formě, tiskárenské výrobky, písma pro tiskárny, losy, štočky, potřeby pro knižní vazby, lepidla pro papírenství nebo domácnost, materiál pro umělce, štetce, psací stroje a kancelářské potřeby spadající do této třídy, učební pomůcky, umělecké nebo ozdobné předměty z papíru, obaly bublinkové (z umělých hmot); (35) reklamní, inzertní a propagační činnost, marketing, reklamní, inzertní a propagační činnost prostřednictvím jakéhokoliv média, prostřednictvím telefonní sítě nebo datové sítě nebo informační sítě nebo elektronické sítě nebo komunikační sítě nebo počítačové sítě, poskytování informací a jiných informačních produktů komerčního nebo reklamního charakteru, informačních produktů reklamního charakteru, multimediálních informací komerčního charakteru, komerční využití Internetu v oblastech komerčních internetových médií a vyhledávacích služeb, on-line inzerce, činnost reklamní agentury, merchandising, franchising, pomoc při využívání a řízení obchodního podniku, automatizované zpracování dat, pomoc při provozování obchodů a obchodních činností průmyslového nebo obchodního podniku, služby, které zahrnují záznam, přepis, vypracování, kompilaci, přenášeni nebo systematickosti písemných či datových či elektronických sdělení a záznamů jakož i využívání nebo kompilaci matematických a statistických údajů; (38) televizní vysílání, televizní vysílání programů, televizní vysílání zábavných, vzdělávacích, výchovných, soutěžních, diskusních a informačních pořadů, telematika, výměna zpráv, šíření, výměna nebo získávání zpráv a informací, šíření elektronických časopisů, elektronických periodik, knih v elektronické podobě, audio nebo audiovizuálních děl prostřednictvím informační nebo datové nebo elektronické nebo komunikační nebo telekomunikační nebo počítačové sítě, zejm. Internetu, pomocí satelitů, televizní vysílání prostřednictvím Internetu, informace o televizním vysílání a programech televizního vysílání na Internetu, organizační a technické zabezpečování televizního vysílání, komunikace, poradenská činnost v oblasti sdělovacích prostředků, informační kancelář; (41) nakladatelství a vydavatelství, ediční činnost, publikační činnost, nahrávání nosičů zvukových nebo obrazově zvukových, půjčování nahraných zvukových a zvukově obrazových záznamů, výroba, tvorba a šíření audiovizuálních děl, TV produkce, filmová produkce, televizní výroba programů, tvorba programů, tvorba a výroba televizních a audiovizuálních programů, agenturní činnost v oblasti kultury, zprostředkování v oblasti kultury, výchovy, zábavy a sportu, výchovná, vzdělávací, soutěžní a zábavní činnost, zábavní nebo kulturní nebo vzdělávací představení, tvorba televizního pořadu nebo programu, organizace společenských a kulturních akcí, organizace, provozování a provádění her a soutěží i veřejných, výstavní činnost v oblasti kultury nebo zábavy nebo výchovy nebo vzdělávání.

(730) **CET 21 spol. s r.o.**, V Jámě 12, Praha 1, Česká republika

(740) Lukajová Dana, patentový zástupce, Advokátní a patentová kancelář Vyskočil, Krošlák a spol., Petřská 12, Praha 1

(210) **O 172044**

(220) 02.10.2001

(320) 02.10.2001

(511) 16, 35, 36, 38, 39, 41, 42

(540)



(510) (16) papír, výrobky z papíru, tiskárenské výrobky, fotografie, kancelářské potřeby, tiskoviny; (35) zprostředkovatelská činnost v oblasti obchodu, reklamní činnost a marketing, činnost podnikatelských, organizačních a ekonomických poradců, zpracování dat, služby databank; (36) činnost finančních poradců; (38) činnost informačních kanceláří; (39) provozování cestovní agentury - rezervace jízdenek; (41) agenturní činnost v oblasti kultury a umění, poradenská a konzultační činnost v oblasti tvorby rozhlasových nebo televizních pořadů a programů; (42) provozování cestovní agentury - ubytování, stravování, činnost zpravodajských kanceláří, správa sítí, počítačové systémové analýzy, počítačové programování, tvorba a správa webových stránek.

(590) Barevná

(730) **NETIMPULS s. r. o.**, Václavské nám. 8, Praha 1, Česká republika

(740) Mgr. Bedrna Michal, Puškinovo nám. 14, Praha 6

(210) **O 172183**

(220) 05.10.2001

(320) 05.10.2001

(511) 17, 20, 42

(540)



(510) (17) fólie z plastických hmot, izolace, lamináty z plastických hmot, laminované desky (třískové a MDF); (20) výrobky ze dřeva, korku, rákosu, proutí, kostí, slonoviny, bambusu, nábytek a stavebnicový nábytkový systém, náhražky všech těchto materiálů, matrace, plastické výrobky, rolety, zrcadla, rámy, hudební pulty; (42) odborné poradenství s výjimkou obchodního, vypracování technologických postupů, projektová činnost, poradenská a konzultační činnost zaměřená k výrobě nábytku, odborné konzultace, návrhy interiérů, včetně jejich projektového zpracování, design nábytku, realizace interiérů - vybavování.

(590) Barevná

(730) **ALFA ŘÍČANY a. s.**, Černokostecká 1623, Říčany, Česká republika

(740) Ing. Kratochvíl Václav, Šachta, Zmeškal & partneři, Radlická 28/663, Praha 5

(210) **O 173097**

(220) 26.10.2001

(320) 26.10.2001

(511) 16, 41, 42

(540)



- (510) (16) letáky, fotografie; (35) propagační a reklamní činnost; (41) pořádání kulturních, společenských, vzdělávacích a politických akcí; (42) pronájem jednacích místností.
- (730) **Česká strana sociálně demokratická**, Hyberská 7, Praha 1, Česká republika

(210) **O 173584**

(220) 09.11.2001

(320) 09.11.2001

(511) 32

(540)

**PRESIDENTE**

- (510) (32) piva, minerální vody, šumivé nápoje a jiné nápoje nealkoholické, nápoje a šťávy ovocné, sirupy a jiné přípravky k zhotovení nápojů.
- (730) **UNITED BRANDS, s. r. o.**, Petýrkova 3/1955, Praha 4, Česká republika
- (740) JUDr. Růžička Michal, CSc., Rott, Růžička a Guttman, patentová, známková a právní kancelář, Nad Štolou 12, Praha 7

(210) **O 173594**

(220) 09.11.2001

(320) 09.11.2001

(511) 32, 33

(540)

**BUCKINGHAM SILVER**

- (510) (32) piva, minerální vody, šumivé nápoje a jiné nápoje nealkoholické, nápoje a šťávy ovocné, sirupy a jiné přípravky k zhotovení nápojů; (33) alkoholické nápoje z Velké Británie (s výjimkou pív).
- (730) **UNITED BRANDS, s. r. o.**, Petýrkova 3/1955, Praha 4, Česká republika
- (740) JUDr. Růžička Michal, CSc., Rott, Růžička a Guttman, patentová, známková a právní kancelář, Nad Štolou 12, Praha 7

(210) **O 173785**

(220) 14.11.2001

(320) 14.11.2001

(511) 16, 35

(540)



- (510) (16) papír, výrobky z papíru, periodické a neperiodické publikace, knihy, časopisy, brožury, informační produkty v papírové formě, data a databáze obecně na papírových nosičích, tiskárenské výrobky; (35) poradenské a konzultační služby k obchodním a reklamním účelům, propagace, reklama a inzertní činnost, poskytování informací a jiných informačních produktů k obchodním účelům, informačních produktů reklamního charakteru, multimediálních obchodních informací, zprostředkování obchodu, zejména zprostředkování obchodu motorovými

vozidly a jejich příslušenstvím, provozování sítě obchodů a obchodních středisek, maloobchodní a velkoobchodní prodej, řízení obchodní činnosti sítě obchodů, zprostředkování obchodních kontaktů.

(730) **MCI s. r. o.**, Renneská 414/36, Brno - Štýřice, Česká republika

(740) Ing. Vandělková Jana, Bohemia Patent, Petrská 12, Praha 1

(210) **O 173871**

(220) 19.11.2001

(320) 19.11.2001

(511) 7

(540)



- (510) (7) lodní motory, spalovací motory ne pro pozemní vozidla, mobilní generátory střídavého proudu, včetně náhradních dílů a příslušenství těchto strojů.

(730) **Bernard Antonín**, 17. listopadu 552, Hronov, Česká republika(210) **O 173918**

(220) 20.11.2001

(320) 20.11.2001

(511) 12, 35, 36

(540)

**AUTOHITY**

- (510) (12) vozidla, dopravní prostředky pozemní, automobily; (35) zprostředkování obchodní činnosti, zejména obchodní management, obchodní operace, obchodní administrativa a kancelářské práce, poradenství v oblasti obchodu, organizace a ekonomiky podnikání; (36) služby finanční, leasing.

(730) **Lazar Jan**, Moravská 87, Ostrava - Hrabůvka, Česká republika

(740) JUDr. Kyjovský Milan, advokát, Poštovská 8c, P.P.225, Brno

(210) **O 175565**

(220) 15.01.2002

(320) 15.01.2002

(511) 4, 35, 37

(540)

**Express**

- (510) (4) paliva, včetně benzínu a dieselových paliv pro motorová vozidla, maziva a olejová maziva; (35) zprostředkovatelské služby v oblasti obchodu, např. s rychle připravenými potravinami nabízenými na stanicích s maloobchodními službami (konkrétně prodej jídla a pití), zprostředkovatelské služby např. v maloobchodě a velkoobchodě s palivy, oleji, mazivy a mazacími oleji; (37) služby oprav a údržby motorových vozidel a motocyklů, služby oprav a údržby vybavení benzinové stanice, služby mytí automobilů, pronájem zařízení na mytí aut, servisní stanice pro automobily.

(590) Barevná

- (730) **Exxon Mobil Corporation**, 5959 Las Colinas Boulevard, Irving, Spojené státy americké, Texas  
 (740) JUDr. Petr Kalenský, Společná advokátní kancelář Všečeka Zelený Švorčík Kalenský a Partneri, Háčkova 2, Praha 2

- (210) **O 175659**  
 (220) 17.01.2002  
 (320) 17.01.2002  
 (511) 9, 42  
 (540)

### Rapid Messenger

- (510) (9) data, databáze a jiné informační produkty na magnetických, elektronických a optických nosičích, související software a hardware, nosiče dat všeho druhu spadající do tř. 9, elektronické a datové sítě, multimediální aplikace, 3D animace, multimediální informační katalogy, elektronické časopisy, elektronická periodika a knihy v elektronické podobě, software pro počítače, programové vybavení pro informační technologie a pro komunikaci, programové vybavení umožňující elektronické obchodování, videohry, nahraný software na CD a DVD discích a magnetických médiích; (42) návrh programového vybavení, aktualizace programového vybavení, údržba programového vybavení, programování počítačů, pronájem doby přístupu k databázi, technické studie v oblasti počítačů a programového vybavení, vývoj a tvorba systémů pro elektronické obchodování včetně příslušného software a hardware, know-how pro oblast elektronického obchodování a informačních technologií, poskytování software, programování internetových databázových systémů a internetových aplikací, programování multimediálních aplikací, vytváření a modelování 3D animací, interaktivní a grafické programy, tvorba multimediálních dokumentů, prezentací, aplikací, katalogů apod., konstrukce WWW prezentací a řešení WWW serverů, počítačové animace a vizualizace, programové projekty, tvorba informačních databází, elektronických časopisů, periodik, knih, služby seznamovacích agentur včetně seznamovacích služeb prostřednictvím internetu a audiotextu, teletextu, prostřednictvím tisku, rozhlasu a televize, seznamovací inzerce.

- (730) **3D TECH spol. s r. o.**, nám. Hrdinů 6/1034, Praha 4, Česká republika  
 (740) Ing. Vanděliková Jana, Bohemia Patent, Petrská 12, Praha 1

- (210) **O 175681**  
 (220) 18.01.2002  
 (320) 18.01.2002  
 (511) 16  
 (540)

### Chateau Lichtenstein

- (510) (16) papírové obaly, etikety kromě textilních.  
 (730) **SOARE SEKT a.s.**, Podhorská 74, Jablonec nad Nisou, Česká republika  
 (740) Kolátor Kamil, Lučanská 5, Jablonec nad Nisou

- (210) **O 175683**  
 (220) 18.01.2002  
 (320) 18.01.2002  
 (511) 16  
 (540)

### Lichttenstein

- (510) (16) papírové obaly, etikety kromě textilních.  
 (730) **SOARE SEKT a.s.**, Podhorská 74, Jablonec nad Nisou, Česká republika  
 (740) Kolátor Kamil, Lučanská 5, Jablonec nad Nisou

- (210) **O 176419**  
 (220) 05.02.2002  
 (320) 05.02.2002  
 (511) 4, 16  
 (540)

### FLAMMO

- (510) (4) dřevěné brikety, dřevěné uhlí (palivo), dřevo palivové, suchý líh, pevný podpalovač, dřevěné uhlí, náhradní náplně do zapalovačů, náhradní náplně do cestovních vaříčů a lamp, svíčky, svíce, knoty, voskové sloupky, parafin, vosk na svícení, vosk pro průmyslové účely, smotky papírové pro zapalování, třisky dřevěné pro zapalování; (16) papír, výrobky z papíru, lepenka a kartonážní výrobky, figurky (sošky) z papírové hmoty, hmota papírová (papírmaše), výrobky z lepenky, lepenkové roury, papír voskovaný.

- (730) **Slupski Richard**, Petrovice u Karviné 325, Česká republika  
 (740) Ing. Vanděliková Jana, Bohemia Patent, Petrská 12, Praha 1

- (210) **O 176448**  
 (220) 06.02.2002  
 (320) 06.08.2001  
 (511) 18, 35, 44  
 (540)

### OPRAH

- (510) (18) cestovní tašky, osobní toaletní a kosmetické tašky a taštičky, deštníky; (35) obchodní poradenství týkající se výběru a používání výrobků osobní spotřeby, svíček, ručních nástrojů, cestovních tašek, osobních toaletních a kosmetických taštiček, kosmetických tašek, deštníků, zrcadel, rámu na obrazy a fotografie, kartáčů na vlasy, kartáčů na pokožku, kosmetických kartáčů, kartáčů na úpravu domácích zvířat, odpadkových košů na papír, proutěných košů, kartáčů, nádobek a držáků na kadidla a podobné voňavé výrobky, svícnu (nikoliv z drahých kovů), slaměných košů; (44) poradenství týkající se péče o krásu, sladění barev a zevnějšku včetně výběru a používání výrobků kosmetiky, toaletních přípravků, parfumerie, přípravků do koupele a tělových přípravků, přípravků pro péči o pokožku, vlasy, krásu a zevnějšek, poskytování informací týkajících se barevné typologie.

- (730) **Harpo, Inc.**, 110 North Carpenter Street, Chicago, Spojené státy americké, Illinois  
 (740) JUDr. Korejzová Zdeňka, KOREJZOVÁ & SPOL. Advokátní a patentová kancelář, Spálená 29, Praha 1

- (210) **O 176863**  
 (220) 20.02.2002  
 (320) 20.02.2002  
 (511) 5, 28, 31  
 (540)

### AK

- (510) (5) veterinární, desinfekční a hygienické výrobky pro zvířata, vitamínové preparáty pro zvířata; (28) hračky pro zvířata, atrapy kostí; (31) krmivo pro zvířata, živá zvířata a rostliny včetně rostlinek do akvárií, pochoutky pro zvířata, krmivo pro zvířata obohacené vitamíny, prostředky pro chov zvířat včetně steliva, poživatelné žvýkácké produkty pro zvířata (např. z bývolí kůže).  
 (730) **AKINU CZ s.r.o.**, Na rovnosti 16, Praha 3, Česká republika

- (210) **O 176867**  
 (220) 14.03.2002  
 (320) 14.03.2002  
 (511) 25  
 (540)

### Easy Fly



- (510) (25) bundy, kalhoty, veškeré svrchní ošacení, pokrývky hlavy.  
 (730) **Easy Fly, spol. s r.o.**, Svatoplukova 48, Prostějov, Česká republika

- (210) **O 176900**  
 (220) 20.02.2002  
 (320) 20.02.2002  
 (511) 16, 35, 38  
 (540)



- (510) (16) nosiče informací všeho druhu v rozsahu tř. 16, např. brožury, tiskoviny, letáky; (35) pořádání prodejních výstav a komerčních veletrhů za účelem propagace výrobků, poskytování prostoru pro inzerci, marketing; (38) šíření informací prostřednictvím veřejných datových sítí, např. Internet.  
 (590) Barevná  
 (730) **Karel Stárek - KASTAR**, Brodská 1835/10, Žďár nad Sázavou, Česká republika  
 (740) Ing. Reichel Pavel, Lopatecká 14, Praha 4

- (210) **O 177641**  
 (220) 11.03.2002  
 (320) 29.01.2002  
 (511) 35, 36, 39, 41, 42  
 (540)



- (510) (35) jednání se stranami ve věci dohod o přístupu k obchodním sítím a jejich užívání, při kterých zákazník mění jednoho dodavatele veřejných služeb za jiného, informační služby k výše uvedenému, vedení obchodních smluv týkajících se dopravy veřejných služeb pomocí veřejných sítí, včetně závazků nominace a renominace v časovém horizontu 24 hodin a 365 dní, smluvní služby řízení, služby obchodních licencí, obchodní analýza vztahující se k veřejným zařízením, včetně topného plynu, zemního plynu a elektrické energie, vedení faktur, fakturování, účetnictví pro užívání energie, tvorba obchodních smluv o přístupu k veřejným sítím, jednání s vlastníky veřejných sítí a velkoobchodníky/maloobchodníky s veřejnými službami o přístupu k veřejným sítím, služby výměny dat, prognóza poptávky po veřejných službách v časovém horizontu hodin až let, management energií, vedení měření, obchodní správa sítí, správa dat včetně tvorby, údržby a podpory distribuovaných databází, sběr dat, sběr a rozšiřování dat, ověřování údajů v obchodní administrativě, obchodní poradenství, řízení služeb pro zpracování dotazů spadající do třídy 35; (36) sběr plateb, vedení pohledávek, kalkulace tarifů; (39) služby dopravy, distribuce a skladování obslužných programů, určování možných způsobů dopravy, studie uskutečnitelnosti možných tras, kterými by bylo možno dopravovat veřejné služby, tvorba a provozování těchto tras, poradenské služby určené stranám pro dosažení jejich požadavků nebo povinností v oblasti dopravy, společné poskytování pomocných dopravních služeb, poradenství v oblasti poskytování vedení výše uvedených služeb v této třídě, zprostředkování dodávek veřejných služeb, zejména topného plynu, zemního plynu a elektrické energie, poskytování informací a rad vztahujících se k

veřejným službám, zejména k palivům, plynu a elektrické spadající do třídy 39; (41) školicí služby vztahující se k vývoji přístupu na sítě a/nebo k dohodám o užívání sítí; (42) úpravy nebo řízení legislativy, vývojové a operační služby, služby informačních technologií vztahující se k přístupu na vývojové sítě a/nebo k dohodám o užívání sítí, poradenství v oblasti počítačového softwaru, tvorba systémů v oblasti výše uvedených služeb.

- (590) Barevná  
 (730) **Lattice Intellectual Property Limited**, 130 Jermyn Street, Londýn, Velká Británie  
 (740) JUDr. Karel Čermák, advokát, Národní třída 32, Praha 1

- (210) **O 177642**  
 (220) 11.03.2002  
 (320) 29.01.2002  
 (511) 35, 36, 39, 41, 42  
 (540)



- (510) (35) jednání se stranami ve věci dohod o přístupu k obchodním sítím a jejich užívání, při kterých zákazník mění jednoho dodavatele veřejných služeb za jiného, informační služby k výše uvedenému, vedení obchodních smluv týkajících se dopravy veřejných služeb pomocí veřejných sítí, včetně závazků nominace a renominace v časovém horizontu 24 hodin a 365 dní, smluvní služby řízení, služby obchodních licencí, obchodní analýza vztahující se k veřejným zařízením, včetně topného plynu, zemního plynu a elektrické energie, vedení faktur, fakturování, účetnictví pro užívání energie, tvorba obchodních smluv o přístupu k veřejným sítím, jednání s vlastníky veřejných sítí a velkoobchodníky/maloobchodníky s veřejnými službami o přístupu k veřejným sítím, služby výměny dat, prognóza poptávky po veřejných službách v časovém horizontu hodin až let, management energií, vedení měření, obchodní správa sítí, správa dat včetně tvorby, údržby a podpory distribuovaných databází, sběr dat, sběr a rozšiřování dat, ověřování údajů v obchodní administrativě, obchodní poradenství, řízení služeb pro zpracování dotazů spadající do třídy 35; (36) sběr plateb, vedení pohledávek, kalkulace tarifů; (39) služby dopravy, distribuce a skladování obslužných programů, určování možných způsobů dopravy, studie uskutečnitelnosti možných tras, kterými by bylo možno dopravovat veřejné služby, tvorba a provozování těchto tras, poradenské služby určené stranám pro dosažení jejich požadavků nebo povinností v oblasti dopravy, společné poskytování pomocných dopravních služeb, poradenství v oblasti poskytování vedení výše uvedených služeb v této třídě, zprostředkování dodávek veřejných služeb, zejména topného plynu, zemního plynu a elektrické energie, poskytování informací a rad vztahujících se k veřejným službám, zejména k palivům, plynu a elektrické spadající do třídy 39; (41) školicí služby vztahující se k vývoji přístupu na sítě a/nebo k dohodám o užívání sítí; (42) úpravy nebo řízení legislativy, vývojové a operační služby, služby informačních technologií vztahující se k přístupu na vývojové sítě a/nebo k dohodám o užívání sítí, poradenství v oblasti počítačového softwaru, tvorba systémů v oblasti výše uvedených služeb.

- (730) **Lattice Intellectual Property Limited**, 130 Jermyn Street, Londýn, Velká Británie  
 (740) JUDr. Karel Čermák, advokát, Národní třída 32, Praha 1

- (210) **O 178167**  
 (220) 22.03.2002

(320) 22.03.2002

(511) 32, 33, 35

(540) **KONOPIŠŤSKÝ DRAK**

(510) (32) nealkoholické nápoje; (33) alkoholické nápoje, alkoholické esence, likéry; (35) pomoc při řízení obchodní činnosti, zprostředkování obchodu s výše uvedenými výrobky.

(730) **EVTO s. r. o.**, Blatného 2343, Praha 5 - Stodůlky, Česká republika

(740) Ing. Kratochvíl Václav, Šachta, Zmeškal &amp; partneři, Radlická 28/663, Praha 5

(210) **O 178317**

(220) 27.03.2002

(320) 27.03.2002

(511) 3, 4, 5, 6, 8, 9, 14, 16, 18, 20, 21, 22, 23, 24, 25, 26, 27, 28, 34, 35

(540)



(510) (3) kosmetické výrobky všeho druhu, mýdla, zubní pasty, ústní vody, šampóny, krémy, gely, koupelové pěny, soli koupelové (ne pro medicínální použití), vata pro kosmetické účely, ubrousky kosmetické, tužky kosmetické, pudry a jiná líčidla (rtěnky, řasenky, tužky na oči), laky na nehty, laky na vlasy, vlasové vody, barviva na vlasy, barviva na vousy, odbarvovače, odlakovače, přípravky na odličování, čistící mléko pro toaletní účely, pleťové vody, umělé nehty, umělé oční řasy, vosky depilační, přípravky na holení, kolínská voda, pemza, peroxid vodíku pro kosmetické účely, lepidla pro kosmetické účely, kosmetické neceséry, voňavkářské výrobky, parfémy, parfémovaná voda, spreje pro osvěžení dechu, vonná dřeva, dřeviny a květy, vonné sáčky do prádla, prací prostředky, aviváže, přípravky pro bělení, namáčení, škrobení a jinou úpravu prádla, brusné plátno, brusný papír, brusné pasty a emulze, ne pro lékařské účely, jiné brusné přípravky, látky a přípravky na leštění v jiné třídě neobsažené, čistící prostředky, odmašťovací prostředky, přípravky na odstraňování usazenin, inkrustů, vodního kamene - pro použití v domácnosti (v jiné třídě neobsažené), krém na obuv, vosky na obuv, šampony a kosmetické přípravky pro domácí zvířata; (4) svíčky včetně svíček na vánoční stromky; (5) antibakteriální a dezinfekční přípravky, léčivé byliny, léčivé a bylinné čaje, soli a přípravky do koupelí léčivé, zubní laky, léčiva na zuby, masti, krémy, emulze léčivé, vata pro lékařské účely, tampóny, dámské vložky, ostatní hygienické vložky a podobné hygienické výrobky, obvazový materiál, náplasti, repelenty, pesticidy, přípravky k osvěžení vzduchu; (6) zvony, zvonky, zvonečky, kovové schránky v jiné třídě neuvedené, zámky, klepadla a jiné výrobky z kovů, sochy, sošky, plastiky a jiná umělecká díla z kovů, pokladničky kovové, plechovky, kovové řetězy, klíče k zámkům a dekorativní, kliky, hřebíky, šrouby, kovové skoby, kolíky, řetízky pro psy; (8) ruční nářadí a nástroje (nikoliv na elektrický pohon), např. kleště, kleštičky, dláta, dlabací nástroje, hoblíky, sekery, ruční vrtačky, pilníky, kladiva, kladívka, svěráky, špachtle, rašple, nebozezy, šroubováky, zahradnické nářadí jako například motyky, motyčky, hrábě, pily, pilky, zahradnické nůžky, lopatky, krumpáče, vidle, srpy, kosy, mačety, opasky na nářadí, rozprašovače ruční, depilační přístroje elektrické i neelektrické a kazety

na ně, holicí soupravy, holicí strojky elektrické i neelektrické, kazety na holicí strojky, břitvy a pouzdra na ně, žiletky, kulmy neelektrické na kadeření vlasů, soupravy pro manikúru a pedikúru a jejich jednotlivé díly, kleště na natáčení očních řas, leštičky na nehty elektrické i neelektrické, nůžky na střihání vlasů, nehtů, nůžky na střihání zvířat, jehly a navlikače na jehly, přístroje, lžice, lžičky, vidličky, nože, naběračky, kráječe sýrů, vajec, pizzy, kráječe na zeleninu (vše neelektrické), kuchyňské otvíráky konzerv, škrabky, sekáčky, kleštičky na cukr, hustilky pneumatik ruční; (9) strojně čitelné nosiče informací, jako nosiče dat optických, nosiče zvukových záznamů, nosiče obrazu, pružné disky, diskety, zápisníky elektronické, videokazety, videopásky, kazety, kompaktní disky (audio-video), disky nahrané (se zvukovými nahrávkami), gramofonové desky, magnetická média, magnetické nosiče dat, magnetické disky, magnetické pásky, pásky pro zvukové záznamy, filmy (exponované), elektronická periodika, elektronické katalogy a jiné neperiodické produkty v elektronické podobě na strojně čitelných nosičích a v elektronických sítích, držáky na mobilní telefony, pouzdra a držáky na brýle, brýle, dalekohledy, lupy, baterie, magnety; (14) ozdobná bižuterie, včetně umělé, jako například náramky, přívěsky, náramky k hodinkám, budíky, hodinky, hodiny (včetně slunečních), pouzdra na hodiny a hodinky, klíčenky (bižuterie), jehlice a spony do kravat, manžetové knoflíčky; (16) periodické a neperiodické tiskoviny, katalogy, prospekty, plakáty, letáky a jiné propagační, reklamní a informační materiály, tiskopisy, vstupenky, šatní lístky, jídelní, nápojové a nabídkové lístky včetně obalů, mapy, pohlednice, fotografie, obrazy, grafická díla, grafické reprodukce a jiná vyobrazení, figurky a jiné dekorativní předměty z papírové hmoty, úložné krabice papírové, jiné výrobky z papíru jako např. utěrky, ubrousky, ubrusy, ručníky, kapesníky, záclony, záclonky, banketní sukně, toaletní papír, kelímky na nápoje, podnosy pro rychlé občerstvení, svačिनové sáčky, papírové obaly všeho druhu včetně obalů na nápoje a potraviny, psací a kancelářské potřeby, školní potřeby, pouzdra na psací potřeby, držáky a stojánky na psací potřeby, stojánky na fotografie, různé stojánky na kancelářské potřeby, knihy, komiksy, atlasy, sešity, diáře, poznámkové bloky, zpěvníky, zápisníky, alba, kalendáře, dopisní papír, dopisní obálky, zakládací mapy, kancelářský papír všeho druhu, obaly na knihy, sešity, a jiné papírenské a polygrafické výrobky, pořadače, papírové praporky a vlaječky, samolepky, upomínkové předměty z papíru, sáčky všeho druhu jako obaly z papíru a umělých hmot v jiné třídě nezařazené, papír balící, plenky a plenkové kalhoty dětské z papíru nebo buničiny; (18) školní aktovky, diplomatky, batohy, cestovní kufrы, kufríky, ruksaky, chlebníky, brašny lovecké, brašny na nářadí, nákupní tašky, sítky nákupní, kabelky, opasky, řemeny, drobné kožené předměty, jako například klíčenky, peněženky, pouzdra na klíče, pouzdra na navštívenky, karty, průkazy, klobouky, deštníky a obaly na ně, slunečníky, hole turistické, vycházkové, deštníkové, obojky, vodítka; (20) dekorativní předměty ze dřeva, korku, třtiny, rákosu, vrbového proutí, slámy a jiných přírodních materiálů a dekorativní předměty z vosku, sádry a umělých hmot, například figurky, sošky, vějíře, ošatky, stojany na časopisy, stojany na deštníky, věšáky na kabáty, květinové stolky, květinové sloupky a jiné nosiče květinové výzdoby, podhlavníky, podnožky, polštáře; (21) drobné nářadí a přenosné nádoby pro domácnost a kuchyni, stolní náčiní (nikoliv z drahých kovů), stolky servírovací, grilovací potřeby, kuchyňské a servírovací nádobí kovové, porcelánové, keramické, skleněné a z plastů, jídelní a nápojové servisy i jednotlivé výrobky určené k těmto účelům porcelánové, keramické, skleněné popř. kovové

obsažené v této třídě, včetně lázeňských pohárků a kelímků, jiné užité a dekorativní výrobky ze skla, keramiky, porcelánu a kovů (nikoliv drahých), jako vázy, dózy, svícný a drobné upomínkové předměty v jiné třídě neobsažené, košíky a koše na potraviny, ramínka, kartáčnické zboží, například kartáče úklidové, na čištění povrchů, na nábytek, na nádobí, na oděvy, na obuv, košťata, košťátka, kartáče hrubé, rovněž smetáky, mopy, kartáčky zubní, kartáčky kosmetické, holicí štětky, hřebeny, dentální nit, houby a houbičky mycí, toaletní i na použití v domácnosti, pouzdra, krabičky a misky na mýdlo, na mycí houby, na zubní kartáčky a na jiné hygienické potřeby v jiných třídách nezařazené, flakony (ne z drahých kovů), aerosolové dávkovače (ne pro lékařské účely), kosmetické pomůcky v jiné třídě nezařazené, pohárky zejména z plastů, přísavné zvony na čištění, drátěnky pro kuchyňské použití i na čištění podlah, hadry na úklid, prachovky, utěrky, kůže na leštění a jiné lešticí materiály a pomůcky v jiné třídě neobsažené, lopatka a smetáček na droby, dávkovače na toaletní papír, držáky a dávkovače na papírové ručníky, nádoby na odpadky, kuličky na prádlo a nádoby na ně; (22) provazy, šňůry, lana (nikoliv kovová), motouzy, papírové provazy, sítě, sítky, pásky balicí nebo lemovací (s výjimkou kovových), textilní sáčky na balení, textilní vlákna; (23) příze pletací bavlněné, vlněné, z umělých vláken, nitě a vlákna pro textilní účely, předená vlna; (24) prapory, praporečky, praporky, rolety, žaluzie textilní nebo plastové, tapety textilní; (25) obuv včetně pracovní, sportovní, domácí, plážové a jiné speciální (nikoliv bezpečnostní), plenky dětské textilní; (26) odznaky (ne z drahých kovů), vlásenky a ozdoby do vlasů, ozdoby na obuv, přičesky, paruky, vlasové copy, umělé vousy a kníry, umělé květiny, umělé ovoce, umělé větve; (27) podlahové krytiny, koberce podlahové i nástěnné (s výjimkou textilních), koberečky, linoleum, podložky pro koberce, předložky včetně koupelových, rohože, rohožky, tapety (s výjimkou textilních); (28) hry a hračky pro děti jako například autíčka, pistolky, panenky, oblečky, domečky, zvířátka plyšová, textilní a z umělých hmot, pistolky, stavebnice, hry elektronické a automatické, divadelní a karnevalové masky, loutky, hry společenské, stolní, puzzle, hrací karty, žetony, hrací koule a kuličky, kuželky, kostky, balónky, kroužky, chřestítka, chrastítka, bublifuky, žertovné předměty, konfety, sportovní potřeby jako například míče, míčky, rakety, palky, puky, brusle (lední, kolečkové, in-line), hokejky, činky, rukavice sportovní, stromečky vánoční umělé, svícníky na vánoční stromek, vánoční ozdoby, hračky pro domácí zvířata; (34) tabák a tabákové výrobky, dýmky a jiné potřeby pro kuřáky, jako například pouzdra na cigarety, dýmky, tabák, doutníky, stojany na dýmky, krabičky na zápalky, popelníky (nikoliv z drahých kovů) zapalovače; (35) zprostředkování obchodu, komerční prezentace výrobků.

(730) **Martin Trpka**, Česká 627/653, Most, Česká republika

(740) Zeman Petr, ZEMAN - podkrušňohorská patentová a známková kancelář, Hradní 301, Loket

(210) **O 178378**

(220) 28.03.2002

(320) 28.03.2002

(511) 9, 14, 16, 35, 36, 38, 41, 42

(540) **ČSOB Privátní bankovníctví**

(510) (9) elektronické peněženky, karty s pamětí nebo s mikroprocesorem, mezinárodní platební karty, magnetické a čipové karty a multifunkční čipové karty pro oblast peněžních, finančních a pojišťovacích služeb i pro obchodní síť, počítačové programy na nosičích, operační a expertní systémy včetně speciálních programů pro

ukládání, přenos, výběr a kontrolu dat i informací, nahané i nenahané nosiče informací a edice uživatelských i odborných informací šířených na veškerých paměťových mediích spadající do této třídy, nosiče digitálních podpisů k identifikaci odesílatele, reklamní, inzertní, propagační, uživatelské a instruktážní materiály i tiskoviny, databázové produkty, plakáty, billboardy, tiskoviny všeho druhu a ostatní polygrafické výrobky v elektronické podobě a na nosičích; (14) drahé kovy, jejich slitiny a výrobky z těchto materiálů nebo z postřibřeného a/nebo pozlaceného kovu, nejsou-li uvedeny v jiných třídách, mince, reklamní a upomínkové předměty ze vzácných kovů a jejich slitin; (16) reklamní, inzertní, propagační, uživatelské a instruktážní materiály i tiskoviny, databázové produkty v papírové formě, plakáty, billboardy, tiskoviny všeho druhu a ostatní polygrafické výrobky zařazené v této třídě, výrobky z papíru, papírnické zboží, obálky, dopisní papíry, kalendáře, plánovací záznamníky, gratulace, knihy a knihařské výrobky, psací potřeby včetně psacích potřeb ze vzácných kovů a jejich slitin, kancelářské výrobky (s výjimkou nábytku), lepenka a kartonážní výrobky, etikety, upomínkové předměty zařazené v této třídě, obaly a výrobky z plastů nezařazené do jiných tříd; (35) komerční informační kancelář a provozování nepřetržité komerční infolinky, marketing, kancelář dovozní a vývozní, propagační, reklamní a inzertní služby prostřednictvím jakéhokoliv média - prostřednictvím telefonní, datové nebo informační sítě, prezentace na komerčních a reklamních výstavách a veletrzích, merchandising, franchising, administrativní služby, automatizované zpracování dat a informací v bankovníctví, zprostředkovatelské služby v oblasti vydávání reklamních tiskovin; (36) správa portfolia, finanční a bankovní služby, bankovníctví a internetové bankovníctví, platební operace a služby na korunovém a devizovém trhu i v EURU včetně zajištění proti kurzovým ztrátám, poskytování bankovních záruk, obchodování v oblasti termínových obchodů, zajišťování akreditivů, inkas a emise cenných papírů, obchodování na kapitálových trzích, speciální finanční produkty, clearing (finanční), služby factoringové, forfaitingové a veškeré finanční a směnárenské služby, analytické finanční zprávy a expertízy, telefonické peněžní a bankovní služby, přijímání vkladů a jejich správa, vydávání a operace s šeky, s obligacemi, se směnkami a s ostatními cennými papíry, tuzemský a zahraniční platební styk, exportní financování, finanční leasing, funkce depozitáře majetku firem a investičních fondů, služby v oblasti pojištění, kapitálové obchody a správa kapitálových vkladů, uzavírání finančních smluv o kooperaci a řízení, finanční makléřství, finanční služby týkající se investičních instrumentů, investiční bankovníctví, investiční obchody a financování podnikové sféry, akviziční financování, finanční expertízy, finanční služby související s hypotéčnými úvěry, finanční odhady a oceňování (pojišťovnictví, bankovníctví, nemovitosti), zprostředkovatelské služby v oblasti odhadů cen nemovitostí, bytového a nebytového fondu, při poskytování státní finanční podpory a při pojištění finančních prostředků, zřizování a provozování sítě bankomatů, úschova v bezpečnostních schránkách, služby v oblasti nájmu bezpečnostních schránek, finanční sponzorování, jointventure, provádění všech bankovních obchodů a poskytování všech bankovních služeb v tuzemsku i ve vztahu k zahraničí, zajištění nabývání podílů na společnostech a jiných druhích právnických osob v tuzemsku i v zahraničí jako akcionář nebo jiný podílník v oboru peněžnictví, poradenské služby v oblasti financí, pojištění, úvěrování, leasingu, investic a bankovníctví; (38) poskytování, šíření a výměna informací prostřednictvím globálních telekomunikačních sítí a Internetu, šíření a

výměna informací prostřednictvím počítačové sítě, poskytování komunikačních služeb prostřednictvím elektronických medií; (41) prezentace na společenských, kulturních a zábavně-společenských akcích, zprostředkovatelské služby v oblasti vydávání uživatelských tiskovin; (42) počítačové programování a tvorba počítačových programů a systémů na zakázku, služby v oblasti kódování a dekódování zabezpečovacích systémů, tvorba www prezentací.

(730) **Československá obchodní banka, a.s.**, Na Příkopě 14, Praha 1 - Nové Město, Česká republika

(740) Fišerová Blanka, MIRA, V Kapslově 11, Praha 3

(210) **O 178379**

(220) 28.03.2002

(320) 28.03.2002

(511) 9, 14, 16, 35, 36, 38, 41, 42

(540) **ČSOB Private Banking**

(510) (9) elektronické peněženky, karty s pamětí nebo s mikroprocesorem, mezinárodní platební karty, magnetické a čipové karty a multifunkční čipové karty pro oblast peněžních, finančních a pojišťovacích služeb i pro obchodní síť, počítačové programy na nosičích, operační a expertní systémy včetně speciálních programů pro ukládání, přenos, výběr a kontrolu dat i informací, nahrané i nenahrané nosiče informací a edice uživatelských i odborných informací šířených na veškerých paměťových médiích spadající do této třídy, nosiče digitálních podpisů k identifikaci odesílatele, reklamní, inzertní, propagační, uživatelské a instruktážní materiály i tiskoviny, databázové produkty, plakáty, billboardy, tiskoviny všeho druhu a ostatní polygrafické výrobky v elektronické podobě a na nosičích; (14) drahé kovy, jejich slitiny a výrobky z těchto materiálů nebo z postříbřeného a/nebo pozlaceného kovu, nejsou-li uvedeny v jiných třídách, mince, reklamní a upomínkové předměty ze vzácných kovů a jejich slitin; (16) reklamní, inzertní, propagační, uživatelské a instruktážní materiály i tiskoviny, databázové produkty v papírové formě, plakáty, billboardy, tiskoviny všeho druhu a ostatní polygrafické výrobky zařazené v této třídě, výrobky z papíru, papírnické zboží, obálky, dopisní papíry, kalendáře, plánovací záznamníky, gratulace, knihy a knihařské výrobky, psací potřeby včetně psacích potřeb ze vzácných kovů a jejich slitin, kancelářské výrobky (s výjimkou nábytku), lepenka a kartonážní výrobky, etikety, upomínkové předměty zařazené v této třídě, obaly a výrobky z plastů nezařazené do jiných tříd; (35) komerční informační kancelář a provozování nepřetržité komerční infolinky, marketing, kancelář dovozní a vývozní, propagační, reklamní a inzertní služby prostřednictvím jakéhokoliv média - prostřednictvím telefonní, datové nebo informační sítě, prezentace na komerčních a reklamních výstavách a veletrzích, merchandising, franchising, administrativní služby, automatizované zpracování dat a informací v bankovníctví, zprostředkovatelské služby v oblasti vydávání reklamních tiskovin; (36) správa portfolia, finanční a bankovní služby, bankovníctví a internetové bankovníctví, platební operace a služby na korunovém a devizovém trhu i v EURU včetně zajištění proti kurzovým ztrátám, poskytování bankovních záruk, obchodování v oblasti termínových obchodů, zajišťování akreditivů, inkas a emise cenných papírů, obchodování na kapitálových trzích, speciální finanční produkty, clearing (finanční), služby factoringové, forfaitingové a veškeré finanční a směnářské služby, analytické finanční zprávy a expertízy, telefonické peněžní a bankovní služby, přijímání vkladů a jejich správa, vydávání a operace s šeky, s obligacemi, se směnkami a s ostatními cennými papíry, tuzemský a zahraniční platební

styk, exportní financování, finanční leasing, funkce depozitáře majetku firem a investičních fondů, služby v oblasti pojištění, kapitálové obchody a správa kapitálových vkladů, uzavírání finančních smluv o kooperaci a řízení, finanční makléřství, finanční služby týkající se investičních instrumentů, investiční bankovníctví, investiční obchody a financování podnikové sféry, akviziční financování, finanční expertízy, finanční služby související s hypotečními úvěry, finanční odhady a oceňování (pojišťovnictví, bankovníctví, nemovitosti), zprostředkovatelské služby v oblasti odhadů cen nemovitostí, bytového a nebytového fondu, při poskytování státní finanční podpory a při pojištění finančních prostředků, zřizování a provozování sítě bankomatů, úschova v bezpečnostních schránkách, služby v oblasti nájmu bezpečnostních schránek, finanční sponzorování, jointventure, provádění všech bankovních obchodů a poskytování všech bankovních služeb v tuzemsku i ve vztahu k zahraničí, zajištění nabývání podílů na společnostech a jiných družích právnických osob v tuzemsku i v zahraničí jako akcionář nebo jiný podílník v oboru peněžnictví, poradenské služby v oblasti financí, pojištění, úvěrování, leasingu, investic a bankovníctví; (38) poskytování, šíření a výměna informací prostřednictvím globálních telekomunikačních sítí a Internetu, šíření a výměna informací prostřednictvím počítačové sítě, poskytování komunikačních služeb prostřednictvím elektronických medií; (41) prezentace na společenských, kulturních a zábavně-společenských akcích, zprostředkovatelské služby v oblasti vydávání uživatelských tiskovin; (42) počítačové programování a tvorba počítačových programů a systémů na zakázku, služby v oblasti kódování a dekódování zabezpečovacích systémů, tvorba www prezentací.

(730) **Československá obchodní banka, a.s.**, Na Příkopě 14, Praha 1 - Nové Město, Česká republika

(740) Fišerová Blanka, MIRA, V Kapslově 11, Praha 3

(210) **O 178387**

(220) 28.03.2002

(320) 28.03.2002

(511) 16, 35

(540)

**CCM**

(510) (16) tiskoviny v oblasti bankovníctví a marketingu; (35) marketingové studie.

(730) **GfK Praha, s. r. o.**, Geologická 2/1062, Praha 5, Česká republika

(740) Ing. Reichel Pavel, Lopatecká 14, Praha 4

(210) **O 178388**

(220) 28.03.2002

(320) 28.03.2002

(511) 9, 16, 38

(540)

**fórum**  
architektury & stavitelství

(510) (9) nosiče textových, obrazových a zvukových dat a informací (v rozsahu tř. 9), elektronický časopis; (16) tiskoviny a polygrafické výrobky; (38) šíření informací prostřednictvím veřejných datových sítí, např. v Internetu.



(730) **ABF, a. s.**, Václavské nám. 31, Praha 1, Česká republika

(740) Ing. Reichel Pavel, Lopatecká 14, Praha 4

(210) **O 178393**

(220) 29.03.2002

(320) 29.03.2002

(511) 36, 37, 42, 43

(540)



(510) (36) pronájem nemovitostí, správa nemovitostí, oceňování a odhady nemovitostí, jednatelství, zejména ve vztahu k nemovitostem, realitní kancelář, odborné poradenství týkající se nemovitostí; (37) dozor nad stavbami, informace o stavbách a jejich opravách, pozemní stavitelství, stavební opravy; (42) plánování výstavby, projektování, investorská činnost, poradenská služba a technické konzultace v oblasti uvedených oborů; (43) ubytovací služby.

(730) **Pubec Pavel, Ing.**, Americká 56, Plzeň, Česká republika

(740) JUDr. Jaromír Tichý, Tichý & Poláček patentoprávní a známková kancelář, Dominikánská 6, Plzeň

(210) **O 178421**

(220) 29.03.2002

(320) 29.03.2002

(511) 9, 16, 18, 25, 26, 35, 38, 41, 42

(540)



(510) (9) příslušenství pro spotřební elektroniku: držáky, konzoly, kabely, svorky, spojky, konektory, lišty, napáječe, předzesilovače, rozbočovače, antény, zabezpečovací zařízení proti krádeži (štítky s kódem), elektronická zabezpečovací zařízení na ochranu zboží a majetku, časopisy a informační bulletiny distribuované pomocí počítačových sítí a globálních komunikačních sítí, váhy listové; (16) publikace, zejména uživatelské manuály, instrukční příručky, referenční příručky, informační bulletiny, časopisy, knihy o počítačových systémech a počítačových programech, papírnické zboží, pera, tužky, značkovače, sady kancelářských potřeb, psací desky s klipseem na přidržování papíru, kancelářské soupravy, držáky pro pera a tužky, fotografie, plakáty, magnetické tabulky, poznámkové bloky, sešivačky, papírové tácky, kalendáře, karty, zápisníky, obaly na knihy, alba, pohledy; (18) kožené pásky, deštníky, slunečníky, hole, cestovní kufr, kožené aktovky, cestovní tašky, kožené kabely a kabelky, tašky na kolečkách; (25) oděvy, trička, mikiny, košile, polokošile, blůzy, roláky, vesty, kalhoty, bundy, kabáty, klobouky, svetry, prádlo, teplákové a joggingové soupravy, oděvy pro volný čas, šály, šátky, čepice, čepice se štítkem, čelenky, kravaty, manžety, vázanky, ponožky, obuv, střevíce, trepky, tenisky; (26) tkaničky, stuhy,

pentle; (35) automatizované zpracování dat, služby databank (vyhledávání dat v počítačových souborech pro třetí osoby, překlad informací do počítačových databází, systematizace informací do počítačových databází), zprostředkování obchodních záležitostí (zákaznický servis, tj. zajišťování odbytu, zastupování při obchodních jednáních, sjednávání obchodních podmínek), reklamní činnost; (38) počítačová komunikace, komunikace pomocí počítačových terminálů, elektronická pošta, služby poskytované prostřednictvím elektronické nástěnky, služby dálkových konferencí, posílání zpráv, pronájem přístrojů pro přenos zpráv, pronájem zařízení pro přenos informací, přenos zpráv a obrázků pomocí počítačů, přenos zpráv a obrazových informací pomocí počítače, půjčování modemů, konzultační služby v oblasti telekomunikací, poskytování zpráv a obrazových informací prostřednictvím počítačových sítí a globálních komunikačních sítí, šíření časopisů zaměřených na počítače a počítačové software prostřednictvím internetu; (41) nahrávání a rozmnožování zvukových a zvukově obrazových záznamů, provozování her on-line (z počítačové sítě), organizování setkání s programem on-line turnajů a ligových soutěží, pořádání ligových soutěží a turnajů prostřednictvím internetu, školicí služby v oblasti obsluhy výpočetní techniky včetně programového vybavení, vydávání on-line časopisů v oblasti počítačů a počítačového software; (42) vývoj a tvorba software, zejména pro pořádání on-line soutěží a turnajů, poradenství v oboru hardware, správa počítačových sítí, vytváření médií pro použití v počítačových sítích, bezdrátových sítích a globálních komunikačních sítích, návrhy a provozování webovských míst (web hosting), pronájem počítačového software, konzultační služby v oblasti počítačů, software, elektroniky, konzultační služby a služby technické podpory v oblasti počítačů, počítačových sítí, software, návrhy a správa míst na vnitřních sítích, poskytování informací v oblasti počítačů, počítačových sítí a software prostřednictvím počítačových sítí a globálních komunikačních sítí, aktualizace software prostřednictvím počítačových sítí a globálních komunikačních sítí.

(730) **ADAPA VENTURES LIMITED**, Agiou Pavlou, 15, LEDRA HOUSE, Agios Andreas, Nicosia, Kypr

(740) Dipl. Ing. Jiří Chlustina, Unipatent, Jana Masaryka 43-47, Praha 2

(210) **O 178422**

(220) 29.03.2002

(320) 29.03.2002

(511) 9, 16, 18, 25, 26, 35, 38, 41, 42

(540)



(510) (9) příslušenství pro spotřební elektroniku: držáky, konzoly, kabely, svorky, spojky, konektory, lišty, napáječe, předzesilovače, rozbočovače, antény, zabezpečovací zařízení proti krádeži (štítky s kódem), elektronická zabezpečovací zařízení na ochranu zboží a majetku, počítače a příslušenství (paměťové jednotky, monitory, sluchátka, podložky, atd.), počítačový hardware včetně počítačových periférií, počítačových součástek, počítačových klávesnic a zařízení pro ovládání počítačového videa, zejména počítačové myši, trackball, joystiky a hrací podložky, kapesní osobní počítače a

počítačové programy pro ně, přehrávače optických disků a počítačové programy pro ně, elektronická zařízení pro přijímání televize a globálního komunikačního síťového přenosu a jejich převádění do televize nebo jiného zobrazovacího zařízení a počítačové programy pro jejich použití, elektronické přijímače a moduly elektronických přijímačů zahrnuté v jiných zařízeních a počítačové programy pro ně, přenosné počítače, elektronické příslušenství pro hraní her a operační systémový software pro jeho použití, počítačové programy pro řízení zobrazování televizních programů, jiných dat a obsahu dodávaného přes globální informační síť, počítačové programy pro řízení komunikací a výměny dat mezi přenosnými počítači a stolními počítači, počítačové programy pro použití grafiky, kreslení, ukládání a získávání adres, vytváření multimediálních prezentací, tvorbu grafu, přístup k databázím, počítačové programy pro použití u síťových serverů a pro správu počítačových sítí, zejména operační systémové programy, nástroje pro řízení sítě a uživatelské programy pro správce sítí, systémové řídicí nástroje pro řízení osobního počítačového hardware a software prostřednictvím sítě, komunikační programy pro napojení sítě na jiný počítačový systém, počítačové serverové programy pro zpracování databáze požadované klienty a programy pro předávání zpráv pro použití na síťovém serveru, poslechové a obrazové stanice pro předvádění zvukových a zvukově obrazových záznamů, sluchátka, software, databázový software, software pro zpracování textu, DTP, úpravu obrázků, vytváření a úpravu grafiky, kreslení, projektování a návrhy na počítači, pro vytváření multimediálních prezentací, software pro návrh, vytváření, údržbu a přístup k přizpůsobeným vnitřním síťovým místům a místům v globálních komunikačních a počítačových sítích, software pro vytváření, úpravu a doručování textových a grafických informací, kompilační programy, ladicí programy a pomocné programy pro vytváření síťových aplikací na vnitřní síť a globální komunikační síť, počítačové programy pro pomoc při vytváření programového kódu pro použití ve vnitřních počítačových sítích a globálních komunikačních sítích, počítačové programy pro provádění vývojových a aplikačních programů ve společném vývojovém prostředí, software pro návrh, vytváření, údržbu a přístup ke správě dokumentů, pro tvorbu úložných systémů a systémů pro zpřístupňování, software pro tvorbu dokumentů, ukládání, získávání, řízení kolizí, sledování historie verzí, profilování, řízení přístupu a zabezpečení, software pro automatické upozorňování uživatelů na aktualizaci dokumentů, software pro upozorňování a pro zveřejňování zpráv na vnitřních síťových místech a místech na globální komunikační síti, software pro odesílání odkazů na vnitřní síťová místa a místa v globální komunikační síti, software pro vyhledávání a získávání dokumentů a dat na vnitřních počítačových sítích, počítačové programy pro použití na a spolu s počítačovými sítěmi a globálními komunikačními sítěmi, programy pro identifikaci, registraci a ověřování uživatelů, programy pro automatizaci procesu přihlašování pro přístup k webovským místům nebo vnitřním sítím, bezpečnostní a šifrovací programy, programy pro udržování a aktualizaci uživatelských profilů, programy pro udržování profilů serveru, počítačové programy pro použití a usnadnění elektronického obchodování a bezpečného přenosu finančních informací uživatele pro použití při jednotlivých nákupech, počítačový software pro vývoj počítačových programů, počítačové programy pro správu, zobrazování a úpravu souborů a komunikace na soukromých sítích a globální počítačové síti, přenos dat do a z databází a do a z počítačových programů a počítačových souborů, počítačové programy, zejména

grafické, obrazové a prezentační programy pro tištěné a elektronické dokumenty a pro prezentace a uživatelské příručky prodávané spolu s programy jako jednotka, software pro vytváření, úpravu a udržování webovských míst a míst na intranetu, počítačové programy pro vývoj jiných počítačových programů, kompilátory, editory, ladicí programy a pomocné programy pro vytváření a testování jiných počítačových programů, počítačové programy pro provádění vývojových programů a aplikačních programů, úplná řada počítačových aplikačních programů pro obchodní a osobní použití, přístroje pro záznam, převod, reprodukci zvuku nebo obrazu, nosiče zvukových a zvukově obrazových záznamů spadající do třídy 9, časopisy a informační bulletiny distribuované pomocí počítačových sítí a globálních komunikačních sítí, váhy listové; (16) publikace, zejména uživatelské manuály, instrukční příručky, referenční příručky, informační bulletiny, časopisy, knihy o počítačových systémech a počítačových programech, papírnické zboží, pera, tužky, značkovače, sady kancelářských potřeb, psací desky s klipsem na přidržování papíru, kancelářské soupravy, držáky pro pera a tužky, fotografie, plakáty, magnetické tabulky, poznámkové bloky, sešivačky, papírové tácky, kalendáře, karty, zápisníky, obaly na knihy, alba, pohledy; (18) kožené pásky, deštníky, slunečníky, hole, cestovní kufry, kožené aktovky, cestovní tašky, kožené kabely a kabelky, tašky na kolečkách; (25) obuv, stěvice, trepky, tenisky; (26) tkaničky, stuhy, pentle; (35) automatizované zpracování dat, služby databank (vyhledávání dat v počítačových souborech pro třetí osoby, překlad informací do počítačových databází, systematizace informací do počítačových databází, poskytování obchodních nebo podnikatelských informací), reklamní činnost; (38) počítačová komunikace, komunikace pomocí počítačových terminálů, elektronická pošta, služby poskytované prostřednictvím elektronické nástěnky, služby dálkových konferencí, posílání zpráv, pronájem přístrojů pro přenos zpráv, pronájem zařízení pro přenos informací, přenos zpráv a obrázků pomocí počítačů, přenos zpráv a obrazových informací pomocí počítače, půjčování modemů, konzultační služby v oblasti telekomunikací, poskytování zpráv a obrazových informací prostřednictvím počítačových sítí a globálních komunikačních sítí, šíření časopisů zaměřených na počítače a počítačový software prostřednictvím internetu; (41) nahrávání a rozmnožování zvukových a zvukově obrazových záznamů, provozování her on-line (z počítačové sítě), organizování setkání s programem on-line turnajů a ligových soutěží, pořádání ligových soutěží a turnajů prostřednictvím internetu, školicí služby v oblasti obsluhy výpočetní techniky včetně programového vybavení, vydávání on-line časopisů v oblasti počítačů a počítačového software; (42) vývoj a tvorba software, zejména pro pořádání on-line soutěží a turnajů, poradenství v oboru hardware, správa počítačových sítí, vytváření médií pro použití v počítačových sítích, bezdrátových sítích a globálních komunikačních sítích, návrhy a provozování webovských míst (web hosting), pronájem počítačového software, konzultační služby v oblasti počítačů, software, elektroniky, konzultační služby a služby technické podpory v oblasti počítačů, počítačových sítí, software, návrhy a správa míst na vnitřních sítích, poskytování informací v oblasti počítačů, počítačových sítí a software prostřednictvím počítačových sítí a globálních komunikačních sítí, aktualizace software prostřednictvím počítačových sítí a globálních komunikačních sítí.

- (730) **ADAPA VENTURES LIMITED**, Agiou Pavlou, 15,  
LEDRA HOUSE, Agios Andreas, Nicosia, Kypr
- (740) Dipl. Ing. Jiří Chlustina, Unipatent, Jana Masaryka 43-47,  
Praha 2

- (210) **O 178423**
- (220) 29.03.2002
- (320) 29.03.2002
- (511) 9, 16, 18, 25, 26, 35, 38, 41, 42, 45
- (540)



- (510) (9) příslušenství pro spotřební elektroniku: držáky, konzoly, kabely, svorky, spojky, konektory, lišty, napáječe, předzesilovače, rozbočovače, antény, zabezpečovací zařízení proti krádeži (štítky s kódem), elektronická zabezpečovací zařízení na ochranu zboží a majetku, počítače a příslušenství (paměťové jednotky, monitory, sluchátka, podložky, atd.), počítačový hardware včetně počítačových periférií, počítačových součástek, počítačových klávesnic a zařízení pro ovládání počítačového videa, zejména počítačové myši, trackbally, joystiky a hrací podložky, kapesní osobní počítače a počítačové programy pro ně, přehrávače optických disků a počítačové programy pro ně, elektronická zařízení pro přijímání televize a globálního komunikačního síťového přenosu a jejich převádění do televize nebo jiného zobrazovacího zařízení a počítačové programy pro jejich použití, elektronické přijímače a moduly elektronických přijímačů zahrnuté v jiných zařízeních a počítačové programy pro ně, přenosné počítače, elektronické příslušenství pro hraní her a operační systémový software pro jeho použití, počítačové programy pro řízení zobrazování televizních programů, jiných dat a obsahu dodávaného přes globální informační síť, počítačové programy pro řízení komunikací a výměny dat mezi přenosnými počítači a stolními počítači, počítačové programy pro použití grafiky, kreslení, ukládání a získávání adres, vytváření multimediálních prezentací, tvorbu grafu, přístup k databázím, počítačové programy pro použití u síťových serverů a pro správu počítačových sítí, zejména operační systémové programy, nástroje pro řízení sítě a uživatelské programy pro správce sítí, systémové řídicí nástroje pro řízení osobního počítačového hardware a software prostřednictvím sítě, komunikační programy pro napojení sítě na jiný počítačový systém, počítačové serverové programy pro zpracování databáze požadované klienty a programy pro předávání zpráv pro použití na síťovém serveru, poslechové a obrazové stanice pro předvádění zvukových a zvukově obrazových záznamů, sluchátka, software, databázový software, software pro zpracování textu, DTP, úpravu obrázků, vytváření a úpravu grafiky, kreslení, projektování a návrhy na počítači, pro vytváření multimediálních prezentací, software pro návrh, vytváření, údržbu a přístup k přizpůsobeným vnitřním síťovým místům a místům v globálních komunikačních a počítačových sítích, software pro vytváření, úpravu a doručování textových a grafických informací, kompilační programy, ladicí programy a pomocné programy pro vytváření síťových aplikací na vnitřní síť a globální komunikační síť, počítačové programy pro pomoc při vytváření programového kódu pro použití ve vnitřních počítačových sítích a globálních komunikačních sítích, počítačové programy pro provádění vývojových a aplikačních programů ve společném vývojovém prostředí, software pro návrh, vytváření,

údržbu a přístup ke správě dokumentů, pro tvorbu úložných systémů a systémů pro zpřístupňování, software pro tvorbu dokumentů, ukládání, získávání, řízení kolizí, sledování historie verzí, profilování, řízení přístupu a zabezpečení, software pro automatické upozorňování uživatelů na aktualizaci dokumentů, software pro upozorňování a pro zveřejňování zpráv na vnitřních síťových místech a místech na globální komunikační síti, software pro odesílání odkazů na vnitřní síťová místa a místa v globální komunikační síti, software pro vyhledávání a získávání dokumentů a dat na vnitřních počítačových sítích, počítačové programy pro použití na a spolu s počítačovými sítěmi a globálními komunikačními sítěmi, programy pro identifikaci, registraci a ověřování uživatelů, programy pro automatizaci procesu přihlašování pro přístup k webovským místům nebo vnitřním sítím, bezpečnostní a šifrovací programy, programy pro udržování a aktualizaci uživatelských profilů, programy pro udržování profilů serveru, počítačové programy pro použití a usnadnění elektronického obchodování a bezpečného přenosu finančních informací uživatele pro použití při jednotlivých nákupech, počítačový software pro vývoj počítačových programů, počítačové programy pro správu, zobrazování a úpravu souborů a komunikace na soukromých sítích a globální počítačové síti, přenos dat do a z databázi a do a z počítačových programů a počítačových souborů, počítačové programy, zejména grafické, obrazové a prezentační programy pro tištěné a elektronické dokumenty a pro prezentace a uživatelské příručky prodávané spolu s programy jako jednotka, software pro vytváření, úpravu a udržování webovských míst a míst na intranetu, počítačové programy pro vývoj jiných počítačových programů, kompilátory, editory, ladicí programy a pomocné programy pro vytváření a testování jiných počítačových programů, počítačové programy pro provádění vývojových programů a aplikačních programů, úplná řada počítačových aplikačních programů pro obchodní a osobní použití, přístroje pro záznam, převod, reprodukci zvuku nebo obrazu, nosiče zvukových a zvukově obrazových záznamů spadající do třídy 9, časopisy a informační bulletiny distribuované pomocí počítačových sítí a globálních komunikačních sítí, váhy listové; (16) publikace, zejména uživatelské manuály, instrukční příručky, referenční příručky, informační bulletiny, časopisy, knihy o počítačových systémech a počítačových programech, papírové zboží, pera, tužky, značkovače, sady kancelářských potřeb, psací desky s klipsem na přidržování papíru, kancelářské soupravy, držáky pro pera a tužky, fotografie, plakáty, magnetické tabulky, poznámkové bloky, sešivačky, papírové tácky, kalendáře, karty, zápisníky, obaly na knihy, alba, pohledy; (18) kožené pásky, deštníky, slunečníky, hole, cestovní kufry, kožené aktovky, cestovní tašky, kožené kabely a kabelky, tašky na kolečkách; (25) obuv, stěvice, trepky, tenisky; (26) tkaničky, stuhy, pentle; (35) automatizované zpracování dat, služby databank (vyhledávání dat v počítačových souborech pro třetí osoby, překlad informací do počítačových databází, systematizace informací do počítačových databází, poskytování obchodních nebo podnikatelských informací), reklamní činnost; (38) počítačová komunikace, komunikace pomocí počítačových terminálů, elektronická pošta, služby poskytované prostřednictvím elektronické nástěnky, služby dálkových konferencí, posílání zpráv, pronájem přístrojů pro přenos zpráv, pronájem zařízení pro přenos informací, přenos zpráv a obrázků pomocí počítačů, přenos zpráv a obrazových informací pomocí počítače, půjčování modemů, konzultační služby v oblasti telekomunikací, poskytování zpráv a obrazových informací prostřednictvím počítačových sítí a globálních

komunikačních sítí, šíření časopisů zaměřených na počítače a počítačový software prostřednictvím internetu; (41) nahrávání a rozmnožování zvukových a zvukově obrazových záznamů, provozování her on-line (z počítačové sítě), organizování setkání s programem on-line turnajů a ligových soutěží, pořádání ligových soutěží a turnajů prostřednictvím internetu, školicí služby v oblasti obsluhy výpočetní techniky včetně programového vybavení, vydávání on-line časopisů v oblasti počítačů a počítačového software; (42) vývoj a tvorba software, zejména pro pořádání on-line soutěží a turnajů, poradenství v oboru hardware, správa počítačových sítí, vytváření médií pro použití v počítačových sítích, bezdrátových sítích a globálních komunikačních sítích, návrhy a provozování webovských míst (web hosting), pronájem počítačového software, konzultační služby v oblasti počítačů, software, elektroniky, konzultační služby a služby technické podpory v oblasti počítačů, počítačových sítí, software, návrhy a správa míst na vnitřních sítích, poskytování informací v oblasti počítačů, počítačových sítí a software prostřednictvím počítačových sítí a globálních komunikačních sítí, aktualizace software prostřednictvím počítačových sítí a globálních komunikačních sítí; (45) poradenství v oblasti bezpečnosti.

(730) **ADAPA VENTURES LIMITED**, Agiou Pavlou, 15, LEDRA HOUSE, Agios Andreas, Nicosia, Kypr

(740) Dipl. Ing. Jiří Chlustina, Unipatent, Jana Masaryka 43-47, Praha 2

(210) **O 178479**

(220) 02.04.2002

(320) 16.01.2002

(511) 9, 16, 35, 36, 37, 41, 42

(540)

## ACCENTURE INNOVATION DELIVERED

(510) (9) počítačový software pro použití při tvorbě, instalaci a provozování aplikačních programů na hlavním počítači a klientských/serverových aplikačních programů pro integraci finančních, výrobních a prodejních funkcí podniku a pro vedení klientského servisu a podporu podnikových funkcí; (16) letáky, knihy, bulletiny, časopisy, zprávy na papírovém nosiči, noviny, manuály a příručky z oblasti vedení podniku, informační technologie a počítačového zpracování informací; (35) konzultace v oblasti vedení podniku, vedení a konzultace v oblasti obchodních postupů, konzultační služby v oblasti marketingu, zprostředkovatelské služby v oblasti obchodu, zejména nákup počítačového hardwaru a softwaru pro jiné, poskytování informací týkajících se konzultace v oblasti vedení podniku, provozní projektový management, konzultace v oblasti obchodních akvizic, analýza trhu, oceňování v oblasti obchodu, provádění obchodních průzkumů a průzkumů trhu, poskytování obchodních informací, plánování obchodního managementu, konzultace týkající se fúze podniků, propojování podniků, provádění obchodního průzkumu a výzkumů, dohled nad podniky, podpora obchodního a průmyslového managementu, ekonomické předpovědi a analýza, konzultace v oblasti personálního managementu, příprava podnikových zpráv, pořádání a vedení obchodních prezentací a konferencí v oblasti obchodu a obchodního managementu, poskytování informací v oblasti obchodních konzultací; (36) finanční záležitosti, financování spojeného kapitálu, poskytování informací v oblasti financování, finanční analýzy, obchodní oceňování, zejména finanční oceňování podniků; (37) služby instalace,

zavádění, údržby a oprav systémů počítačového hardwaru, hardwarových počítačových sítí a počítačového hardwaru; (41) vzdělávací služby, zejména vedení kurzů, seminářů a workshopů v oblasti rozvoje a zavádění počítačového softwaru, užití počítačového softwaru, obchodu a obchodních operací a distribuce materiálů k těmto kurzům ve spojení s výše uvedeným, vývoj výukových materiálů pro jiné v oblasti vývoje a zavádění počítačového softwaru, užívání počítačového softwaru, obchodu a obchodních operací; (42) zprostředkovatelské služby v oblasti obchodních sporů, služby instalace, zavádění, údržby a oprav počítačového softwaru, poskytování informací v oblasti informační technologie, počítačů a počítačových systémů, průzkum operací, konzultace v oblasti zacházení s informacemi v obchodních podmínkách, konzultace v oblasti počítačů, počítačových systémů a tvorby počítačových systémů, počítačové služby, zejména tvorba a vývoj počítačových systémů pro jiné, počítačové služby, zejména poskytování počítačového přístupového času pro zpracování dat v oblasti obchodních konzultací, informační technologie, počítačů a počítačových systémů, konzultační služby v oblasti informační technologie, tvorba počítačového softwaru pro jiné, tvorba počítačových pracovišť, plánování technických projektů.

(730) **Accenture Global Services GmbH**, Industrieplatz 3, Bau Laufengasse, 8212 Neuhausen am Rheinfall, Švýcarsko

(740) JUDr. Karel Čermák, advokát, Národní třída 32, Praha 1

(210) **O 178545**

(220) 04.04.2002

(320) 04.04.2002

(511) 35

(540)

## Mobil Hit

(510) (35) reklamní služby, zprostředkovatelská činnost v oblasti inzerce.

(730) **INZERTMEDIA, spol. s r.o.**, Sokolská 1614/64, Praha 2, Česká republika

(210) **O 178554**

(220) 04.04.2002

(320) 04.04.2002

(511) 35

(540)



(510) (35) kompletní služby reklamní agentury pro všechny druhy zboží, a služeb, které zahrnují především poradenství v oblasti reklamy, průzkum trhu a veřejného mínění ohledně předmětu reklamy, monitorování reklamních aktivit konkurence na trhu, marketingové analýzy a zpracování strategie marketingové komunikace, navrhování reklamní strategie a dílčích reklamních kampaní, zpracování mediálních plánů a scénářů televizních a rozhlasových reklamních spotů, nákup prostoru respektive času v médiích, internetová a ostatní multimediální reklama, návrhy a zprostředkování reklamy v tisku, návrh programu, příprava a organizování tiskových konferencí, podpůrných, kulturních a společenských akcí, večírků, ochutnávek a přehlídek zaměřených na reklamu, prezentaci a podporu odbytu výrobků a služeb, tvorba kreativních a grafických návrhů

loga nebo značky včetně příslušného manuálu, autorských kreseb, ikon, půdorysů, grafů, souborů, merkantilních materiálů, jako jsou hlavičkové papíry, obálky, vizitky a podobně, letáků, prospektů, brožur a katalogů a ostatních firemních tiskovin, plakátů, reklamních fotografií včetně jejich předtiskové přípravy a zprostředkování jejich výroby, návrhy reklamních textů a sloganů včetně jejich úprav, návrhy inzerátů, tvorba návrhů veškeré venkovní a interiérové reklamy, zejména billboardů, bigboardů, citylightů, vývěsek, reklamních tabulí, návrhy reklamních předmětů a ostatní trojrozměrné reklamy, pneumatikové (balónové) reklamy, návrhy koncepce, účasti, pronájmu a úpravy výstavních stánků a ploch na výstavách a veletrzích s ohledem na reklamu, počítačové zpracování všech navržených produktů reklamy ve všech grafických programech, skenování, vypalování na CD, tvorba layoutů a maket, zajištění tiskových služeb a potisku reklamních předmětů, ražby, gravírování a pískování.

- (730) **Helena Brišová**, Jihlavská 821/74, Praha 4, Česká republika  
(740) Ing. Herman Václav, Hlavní 43, Průhonice

- (210) **O 178605**  
(220) 05.04.2002  
(320) 05.04.2002  
(511) 35, 38, 41

## RADIO ČAS - POHODOVĚ ČESKÉ RÁDIO

- (510) (35) reklama (propagace), reklama, rozhlasová reklama, výroba rozhlasové reklamy; (38) rozhlasové vysílání; (41) zábava, rozhlasová zábava, výroba a tvorba rozhlasových pořadů.  
(730) **Radio ČAS, spol. s r.o.**, K. Svobody 130, Ostrava - Plesná, Česká republika

- (210) **O 178796**  
(220) 11.04.2002  
(320) 11.04.2002  
(511) 35, 38, 41

## RÁDIO ČAS - ČESKÁ POHODA

- (510) (35) reklama (propagace), reklama, rozhlasová reklama, výroba rozhlasové reklamy; (38) rozhlasové vysílání; (41) zábava, rozhlasová zábava, výroba a tvorba rozhlasových pořadů.  
(730) **Radio ČAS, spol. s r.o.**, K. Svobody 130, Ostrava - Plesná, Česká republika

- (210) **O 178839**  
(220) 12.04.2002  
(320) 12.04.2002  
(511) 3, 5

## ARON

- (510) (3) přípravky pro čištění, odmašťování, leštění a broušení, saponáty, přípravky pro bělení, prací prostředky, přípravky pro namáčení prádla, škrob a šmolka na prádlo, bělicí soda, aviváž, mycí a čistící pasta na ruce, dezinfekční mýdla, mýdla, kosmetické přípravky, kosmetické přípravky pro péči o pokožku, vlasové přípravky, šampóny, přípravky pro ústní hygienu, ústní vody, zubní pasty (pěňivé a nepěňivé), gely, voňavkářské výrobky, deodoranty pro osobní potřebu, kosmetické přípravky pro zehřívání, kosmetika, rtěnky, laky na nehty, pudry, líčidla, krémy kosmetické, depilační přípravky, čistící mléko a vody pro toaletní účely, éterické oleje a esence, oleje pro

kosmetické účely, tuky pro kosmetické účely, čistící oleje; (5) dezinfekční přípravky pro chemická WC, dezinfekční přípravky pro hygienické účely, vitamínové preparáty pro vlasovou kosmetiku, vitamínové preparáty pro tělovou kosmetiku.

- (730) **GOOD BIRD, spol. s r.o.**, Mosty u Jablunkova 7, Česká republika  
(740) Ing. Vandělková Jana, Bohemia Patent, Petrská 12, Praha 1

- (210) **O 178840**  
(220) 12.04.2002  
(320) 12.04.2002  
(511) 3, 5

## NOEMI

- (510) (3) přípravky pro čištění, odmašťování, leštění a broušení, saponáty, přípravky pro bělení, prací prostředky, přípravky pro namáčení prádla, škrob a šmolka na prádlo, bělicí soda, aviváž, mycí a čistící pasta na ruce, dezinfekční mýdla, mýdla, kosmetické přípravky, kosmetické přípravky pro péči o pokožku, vlasové přípravky, šampóny, přípravky pro ústní hygienu, ústní vody, zubní pasty (pěňivé a nepěňivé), gely, voňavkářské výrobky, deodoranty pro osobní potřebu, kosmetické přípravky pro zehřívání, kosmetika, rtěnky, laky na nehty, pudry, líčidla, krémy kosmetické, depilační přípravky, čistící mléko a vody pro toaletní účely, éterické oleje a esence, oleje pro kosmetické účely, tuky pro kosmetické účely, čistící oleje; (5) dezinfekční přípravky pro chemická WC, dezinfekční přípravky pro hygienické účely, vitamínové preparáty pro vlasovou kosmetiku, vitamínové preparáty pro tělovou kosmetiku.

- (730) **GOOD BIRD, spol. s r.o.**, Mosty u Jablunkova 7, Česká republika  
(740) Ing. Vandělková Jana, Bohemia Patent, Petrská 12, Praha 1

- (210) **O 178961**  
(220) 17.04.2002  
(320) 17.04.2002  
(511) 29

## EXCELLENT

- (510) (29) konzervované, mražené, sušené výrobky z lesních a zahradních plodů, zeleniny, hub, bylin a jejich směsí, zejména polévkové směsi.  
(730) **Mochovské mrazírny, a.s.**, U Mrazíren 70, Mochov, Česká republika  
(740) Ing. Soukup Petr, Patentová kancelář, Švédská 3, Olomouc

- (210) **O 179003**  
(220) 18.04.2002  
(320) 18.04.2002  
(511) 16, 25, 28, 41

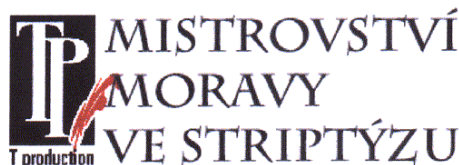

- (510) (16) tiskopisy, propagační materiál - tiskopisy, vstupenky, hlasovací listky, listky do loterie, fotografie, billboardy, papírové a plastové tašky, kalendáře, etikety; (25) oděvy, obuv, kloboučnické výrobky; (28) hrací karty; (41) pořádání kulturních, společenských a sportovních akcí, zejména soutěží spojených se zábavními programy a

služby, jejichž hlavním cílem jsou zábavy, rozptýlení nebo rekreace osob.

(590) Barevná

(730) **Tomáš Plánka**, 17. listopadu 3, Havířov, Česká republika

(210) **O 179192**

(220) 24.04.2002

(320) 24.04.2002

(511) 16, 35, 36, 41

(540)



(510) (16) tiskoviny všeho druhu, periodický a neperiodický tisk, zejména časopisy, noviny, prospekty, plakáty, fotografie, pohlednice a publikace, propagační a dekorativní předměty z papíru, zejména letáky, brožury, obtisky; (35) reklamní, inzertní a propagační činnost, obchodní informační servis a poradenské služby v obchodě, pořádání reklamních a obchodních výstav a předváděcích akcí, služeb a výrobků, včetně distribuce zboží k reklamním účelům, zprostředkovatelské služby v oblasti obchodu, obchodní zastoupení tuzemských a zahraničních firem; (36) informační, poradenské a konzultační služby v oblasti stavebního spojení a pojištění nemovitostí, zejména domů a bytů; (41) nakladatelská a vydavatelská činnost v oboru zpravodajských, odborných a vzdělávacích tiskovin a publikací, zejména časopisů a periodik, včetně textových, zvukových a audiovizuálních zpráv a informací na nosičích a multimediálních aplikacích, informační, konzultační a zprostředkovatelské služby v daných oborech.

(730) **Raiffeisen stavební spořitelna a.s.**, Koněvova 2747/99, Praha 3, Česká republika

(740) Mgr. Karlíček Václav, Mánesova 32, Praha 2

(210) **O 179193**

(220) 24.04.2002

(320) 24.04.2002

(511) 25

(540)



(510) (25) oděvy, obuv, kloboučnické zboží.

(730) **ANDY spol. s r.o.**, Kutnohorská 426, Praha 10, Česká republika

(740) Machatová Marcela Mgr., Pospíšilova 2, Praha 3

(210) **O 179194**

(220) 24.04.2002

(320) 24.04.2002

(511) 25

(540)



(510) (25) oděvy, obuv, kloboučnické zboží.

(590) Barevná

(730) **ANDY s.r.o.**, Kutnohorská 426, Praha 10, Česká republika

(740) Machatová Marcela Mgr., Pospíšilova 2, Praha 3

(210) **O 179201**

(220) 24.04.2002

(320) 24.04.2002

(511) 41

(540)



(510) (41) výroba rozhlasových programů.

(590) Barevná

(730) **RadioNet National, s.r.o.**, Říčanská 3/2399, Praha 10, Česká republika

(740) Dr. Tomsa Jan, advokát, Laubova 8, Praha 3 - Vinohrady

(210) **O 179202**

(220) 24.04.2002

(320) 24.04.2002

(511) 41

(540)



(510) (41) výroba rozhlasových programů.

(590) Barevná

(730) **RadioNet National s.r.o.**, Říčanská 3, Praha 10, Česká republika

(740) Dr. Tomsa Jan, advokát, Laubova 8, Praha 3 - Vinohrady

(210) **O 179210**

(220) 24.04.2002

(320) 24.04.2002

(511) 6, 7, 17, 19, 35, 37, 42

(540)



(510) (6) veškeré kovové stavební materiály - výztužní kovové materiály, trubky, lešení, bednění, nosníky, armatury, ocelové konstrukce, přenosné kovové stavební výrobky, stavební materiály z bílého kovu, odlitky z barevných kovů a jejich slitin, stavební kování apod., kovové kabely a dráty neelektrické, kovové výrobky pro truhlářskou a tesařskou výrobu, kovové střešní krytiny, kování okenní, dveřní a nábytkové, hutní výrobky, vodoinstalační, plynoinstalační a topenářský materiál včetně armatur a příslušenství, vše z kovu zařazené do této třídy, ostatní kovové výrobky nezařazené v jiných třídách; (7) důlní a razicí stroje, zemní vrtací stroje, řezací stroje, jejich součásti a příslušenství, zdvihací zařízení, jeřáby a jeřábové dráhy, manipulátory, dopravníky, zvedací mechanismy jako vrátky a navijáky, elektrické svařovací stroje; (17) systémy izolací tepelných, proti vodě, proti ropě a proti hluku; (19) stavební materiály nekovové přírodní nebo syntetické surové, polozpracované a zpracované, veškeré sádkartonové výrobky, střešní krytiny nekovové, asfaltové a bitumenové výrobky, dřevo a polozpracované dřevo, europalety ze

dřeva, dřevěné stavební konstrukce a bednění, nekovové žaluzie, stavební dílce a stropní panely, papír pro stavebnictví, stavební lepenka a stavební sklo, výtužní materiály nekovové, suroviny pro keramiku, podlahové desky a dlaždice, nekovové podlahové krytiny, obkladové výrobky, šamot, suché maltové směsi, výrobky z umělého kamene a cementové výrobky, trubky pevné (nekovové) a rozvody z veškerých nekovových materiálů včetně plastů a ostatních syntetických materiálů pro stavebnictví, vodovodní a kanalizační potrubí nekovové - vše pro stavební účely, montované domy nekovové, veškeré truhlářské a tesařské výrobky nezařazené v jiných třídách; (35) dodavatelské činnosti pro třetí osoby v investiční výstavbě, ve výstavbě bytů a nemovitostí; (37) stavební činnost a veškeré služby s tím související, provádění podzemních staveb a činnost prováděná hornickým způsobem, stavby na klíč a navazující inženýrské stavby, výstavba rodinných a bytových domů, veškeré stavební práce, truhlářské a tesařské služby, sádkartonové práce a montáž sádkartonových konstrukcí i podhledů, montáž zdvojených podlah, provádění izolace objektů a střech, asfaltování, zateplování a čištění budov, rekonstrukce, modernizace a opravy nemovitostí, bytového a nebytového fondu, odstraňování staveb, zprostředkovatelské činnosti v oblasti stavebnictví a služeb souvisejících (stavební povolení, stavební dozor, kolaudace), pronájem bagrů, rypadel, buldozerů, jeřábů, stavebních, důlních a razících strojů, lešení, strojů k hutnění povrchů, ke stavbě pozemních komunikací a stavební mechanizace, služby pronájmu nářadí a konstrukčního materiálu, poradenské a konzultační služby v oblasti stavebnictví, stavebních materiálů a efektivnosti jejich použití; (42) inženýrsko-projektová činnost ve všech oblastech investiční výstavby, urbanismu, krajinářské tvorby a ve všech oblastech pozemních staveb i infrastruktury, projektová příprava staveb, stavební technické expertízy (rozpočty), počítačová grafika, kontrolní služby (kontrola kvality) v oblasti stavebnictví, statické studie včetně expertíz, služby architekta, znalecké posudky v oboru stavebnictví a stavební ekonomie, rešeršní služby v celé oblasti stavebnictví, inženýrské činnosti v investiční výstavbě, ve výstavbě bytů a nemovitostí.

(730) **TRIMAX, a.s.**, Koněvova 141/2660, Praha 3, Česká republika

(740) Fišerová Blanka, MIRA, V Kapslovně 11, Praha 3

(210) **O 179347**  
 (220) 29.04.2002  
 (320) 29.04.2002  
 (511) 9, 16, 20, 35, 38, 42  
 (540)



(510) (9) elektronické nosiče informací, karty s pamětí nebo mikroprocesorem; (16) výrobky z papíru, lepenky a plastů spadající do tř. 16, tištěné publikace, zejména karty s potiskem, materiály reklamní a propagační v rámci této třídy, návody, průvodní dokumentace, ochranné obaly z papíru, lepenky a plastu v rámci této třídy; (20) karty plastové v rámci této třídy; (35) služby v oblasti reklamy a poradenství v obchodní činnosti, marketingové služby, služby v oblasti správy elektronických databází, kompilace a systemizace informací do počítačových databází; (38) telekomunikační služby, zejména spojené s přenosem hlasových, datových a faxových informací, zprostředkovatelská činnost v oblasti telekomunikací; (42)

odborné poradenství v oblasti informatiky.

(730) **ČESKÝ TELECOM, a.s.**, Olšanská 5, Praha 3, Česká republika

(210) **O 179433**  
 (220) 02.05.2002  
 (320) 02.05.2002  
 (511) 5  
 (540)

## CELNEC

(510) (5) farmaceutické výrobky.  
 (730) **Aventis Pharma Holding GmbH**, Brüningstrasse 50, Frankfurt am Main, Německo  
 (740) JUDr. Matějka Jan, Čermák, Hořejš, Vrba - advokátní a patentová kancelář, Národní 32, Praha 1

(210) **O 179639**  
 (220) 09.05.2002  
 (320) 09.05.2002  
 (511) 9, 16, 35  
 (540)

## INFOTIP

(510) (9) informační a reklamní katalog podnikatelských subjektů, jejich výrobků a služeb v elektronické podobě, vyhledávací server podnikatelských subjektů obsahující reklamu těchto podnikatelských subjektů, reklamu jejich výrobků a služeb; (16) informační katalog podnikatelských subjektů a služeb v tištěné podobě, obsahující reklamu těchto podnikatelských subjektů, reklamu jejich výrobků a služeb; (35) propagace a reklama podnikatelských subjektů, jejich výrobků a služeb.  
 (730) **GOLEM GROUP s.r.o.**, Družstevní 597, ZK Letohrad s.r.o., Letohrad, Česká republika  
 (740) JUDr. Ladislav Hostýnek, Komenského 160, Ústí nad Orlicí

(210) **O 179740**  
 (220) 13.05.2002  
 (320) 13.05.2002  
 (511) 16, 41, 42  
 (540)

## Jídlo - Pití - Žití

(510) (16) časopis, periodikum, tiskoviny; (41) vydavatelská činnost; (42) tvorba softwaru.  
 (730) **Petr Bardon**, Revoluční 18, Praha 1, Česká republika

(210) **O 179758**  
 (220) 14.05.2002  
 (320) 14.05.2002  
 (511) 29, 30  
 (540)



(510) (29) polévky, hotová jídla na bázi masa a zeleniny, mléčné instantní kaše; (30) asijské nudlové výrobky, nudlová jídla s omáčkou, těstoviny s omáčkou, kořenící směsi, rýže, rýžová kaše, ovesná kaše, instantní kaše zhotovené převážně z výrobků spadajících do této třídy, hotová jídla spadající do tř. 30.  
 (730) **VITANA, a.s.**, Mělnická 133, Byšice, Česká republika

(210) **O 180073**  
 (220) 23.05.2002



(320) 23.05.2002  
 (511) 16, 41  
 (540)

# PROFESE

(510) (16) polygrafické výrobky, zejména noviny, knihy, časopisy; (41) vydavatelská a nakladatelská činnost.  
 (730) **BORGIS, a.s.**, Slezská 13, Praha 2, Česká republika

(210) **O 180192**  
 (220) 28.05.2002  
 (320) 28.05.2002  
 (511) 9, 35, 37, 38, 42  
 (540)



(510) (9) kancelářská technika, faxové přístroje, kopírovací technika, přístroje a zařízení pro přenos a zpracování informací, zejména v oblasti telekomunikace, sítě telekomunikační a výpočetní techniky a jejich částí, telekomunikační zařízení, i koncová a radiová zařízení, záznamníky, hlasové schránky, mobilní telefony, faxy, modemy, magnetické suporty zvukových záznamů, telekomunikační technika, zejména telefonní přístroje s příslušenstvím jako jsou stolní napáječe, CL adaptéry, baterie, antény, anténní adaptéry, boostery, repeatry, včetně v kombinaci se záznamníky a faxy a zařízeními pro reprodukci dat, kopírovací stroje, telefonní ústředny; (35) reprografické práce; (37) servis, montáž, údržba výrobků a zařízení, včetně jejich příslušenství uvedených ve tř. 9; (38) zprostředkovatelská a obstaravatelská činnost v oblasti telekomunikační techniky, poradenská činnost v oblasti telekomunikační techniky; (42) poradenská činnost v oblasti výpočetní techniky a jejího servisu, projektování elektrických a telekomunikačních zařízení, projektová činnost ve výstavbě, inženýrská činnost, zeměměřická činnost.

(730) **Spojprojekt CZ a.s.**, Bezručova 17a, Brno, Česká republika  
 (740) RNDr. Halaxová Zdeňka, TETRAPAT, Univerzitní 7, Olomouc

(210) **O 180285**  
 (220) 29.05.2002  
 (320) 29.05.2002  
 (511) 31  
 (540) **SCIENCE PLAN EARTH'S BEST**

(510) (31) krmiva pro psy, kočky a jiná domácí zvířata.  
 (730) **HILL'S PET NUTRITION, INC.**, 400 SW Eighth Street, Topeka, Spojené státy americké, Kansas  
 (740) JUDr. Traplová Jarmila, Advokátní a patentová kancelář Traplová, Hakr, Kubát, Přístavní 24, Praha 7

(210) **O 180323**  
 (220) 30.05.2002  
 (320) 30.05.2002  
 (511) 33

(540)



(510) (33) alkoholické nápoje s výjimkou pív, vína, aperitivy, koktejly, likéry.  
 (730) **VOBIOS s.r.o.**, Horymírova 26, Ostrava - Zábřeh, Česká republika  
 (740) Větrovský Zdeněk, Sokola Tůmy č.1, Ostrava 9

(210) **O 180442**  
 (220) 05.06.2002  
 (320) 05.06.2002  
 (511) 34  
 (540)



(510) (34) tabákové výrobky.  
 (730) **BASKET PRAHA, spol. s r.o.**, Tylova 10/298, Beroun, Česká republika

(210) **O 180444**  
 (220) 05.06.2002  
 (320) 05.06.2002  
 (511) 9, 16, 39, 41, 42  
 (540)

## JAK TO JE

(510) (9) nahrané i nenahrané nosiče optických a zvukových záznamů, zejména audiokazety, videokazety, magnetofonové pásky, gramofonové desky, kompaktní disky, videodisky; (16) tiskoviny, zejména knihy, časopisy, katalogy, prospekty, plakáty, periodické a neperiodické publikace, fotografie, drobné papírové výrobky zejména obtisky, omalovánky, vystřihovánky, obalové materiály, výrobky z kartonu; (39) zasilatelství knih a časopisů a nahraných nosičů optických a zvukových záznamů; (41) vydavatelská a nakladatelská činnost, vzdělávací a zábavná činnost, pořádání kulturních a vzdělávacích výstav, soutěží a přehlídek, půjčování knih, časopisů a nahraných nosičů zvukových a obrazových záznamů, služby překladatelské; (42) služby grafické.

(730) **ALBATROS nakladatelství, a.s.**, Truhlářská 9, Praha 1, Česká republika  
 (740) Fischer Michael, FISCHER & PARTNER, Na Hrobcí 5, Praha 2

(210) **O 180566**  
 (220) 07.06.2002  
 (320) 07.06.2002  
 (511) 12, 16, 36, 39



(540)

# HERTZ RENT A CAR

- (510) (12) vozidla; (16) papír, papírové výrobky, lepenka a výrobky z lepenky, tiskoviny, papírenské výrobky, vše pro použití v souvislosti s pozemními motorovými vozidly; (36) leasing vozidel; (39) pronájem vozidel.
- (730) **HERTZ SYSTEM, INC.**, 225 Brae Boulevard, Park Ridge, Spojené státy americké, New Jersey
- (740) JUDr. Otakar Švorčík, Společná advokátní kancelář Všecka Zelený Švorčík Kalenský a partneři, Hálkova 2, Praha 2

(210) **O 180580**

(220) 08.06.2002

(320) 08.06.2002

(511) 6, 16, 17, 19, 20, 22, 24, 37

(540)

## K - DESIGN

- (510) (6) kovové clonící výrobky na okna a dveře, zejména meziskelní a venkovní žaluzie, rolety, rolády a markýzy, včetně jejich částí a konstrukčních dílů, sítě proti hmyzu kovové, kovové okenní a dveřní kování; (16) papírové clonící výrobky na okna a dveře, zejména meziskelní a venkovní žaluzie, rolety, rolády, včetně jejich částí a konstrukčních dílů, propagační a upomínkové předměty z papíru; (17) těsnící a izolační výrobky na okna a dveře; (19) clonící a ochranné výrobky na okna a dveře nekovové spadající do tř. 19, rolety a rolády z plastu, sítě proti hmyzu nekovové; (20) interiérové vnitřní žaluzie, rolety, rolády a clony, včetně jejich částí a konstrukčních dílů - kování na dveře a okna nekovové; (22) markýzy z textilních a syntetických materiálů, lištové okenní žaluzie, rolety a rolády ze syntetických materiálů; (24) textilní rolety a textilní sítě proti hmyzu; (37) montáž a servis clonicích, těsnících a ochranných výrobků na okna a dveře, včetně kování.
- (730) **Kúdela, spol. s r.o.**, Kosorín 116, Kosorín, Slovenská republika
- (740) Mgr. Machatová Marcela, patentový zástupce, DMH-patentová a známková kancelář, Pospíšilova 2, Praha 3

(210) **O 180581**

(220) 08.06.2002

(320) 08.06.2002

(511) 6, 16, 17, 19, 20, 22, 24, 37

(540)

## K - SYSTEM

- (510) (6) kovové clonící výrobky na okna a dveře, zejména meziskelní a venkovní žaluzie, rolety, rolády a markýzy, včetně jejich částí a konstrukčních dílů, sítě proti hmyzu kovové, kovové okenní a dveřní kování; (16) papírové clonící výrobky na okna a dveře, zejména meziskelní a venkovní žaluzie, rolety, rolády, včetně jejich částí a konstrukčních dílů, propagační a upomínkové předměty z papíru; (17) těsnící a izolační výrobky na okna a dveře; (19) clonící a ochranné výrobky na okna a dveře nekovové spadající do tř. 19, rolety a rolády z plastu, sítě proti hmyzu nekovové; (20) interiérové vnitřní žaluzie, rolety, rolády a clony, včetně jejich částí a konstrukčních dílů - kování na dveře a okna nekovové; (22) markýzy z textilních a syntetických materiálů, lištové okenní žaluzie, rolety a rolády ze syntetických materiálů; (24) textilní rolety a textilní sítě proti hmyzu; (37) montáž a servis clonicích, těsnících a ochranných výrobků na okna a dveře,

včetně kování.

(730) **Kúdela, spol. s r.o.**, Kosorín 116, Kosorín, Slovenská republika

(740) Mgr. Machatová Marcela, patentový zástupce, DMH-patentová a známková kancelář, Pospíšilova 2, Praha 3

(210) **O 180582**

(220) 08.06.2002

(320) 08.06.2002

(511) 6, 16, 17, 19, 20, 22, 24, 37

(540)



- (510) (6) kovové clonící výrobky na okna a dveře, zejména meziskelní a venkovní žaluzie, rolety, rolády a markýzy, včetně jejich částí a konstrukčních dílů, sítě proti hmyzu kovové, kovové okenní a dveřní kování; (16) papírové clonící výrobky na okna a dveře, zejména meziskelní a venkovní žaluzie, rolety, rolády, včetně jejich částí a konstrukčních dílů, propagační a upomínkové předměty z papíru; (17) těsnící a izolační výrobky na okna a dveře; (19) clonící a ochranné výrobky na okna a dveře nekovové spadající do tř. 19, rolety a rolády z plastu, sítě proti hmyzu nekovové; (20) interiérové vnitřní žaluzie, rolety, rolády a clony, včetně jejich částí a konstrukčních dílů - kování na dveře a okna nekovové; (22) markýzy z textilních a syntetických materiálů, lištové okenní žaluzie, rolety a rolády ze syntetických materiálů; (24) textilní rolety a textilní sítě proti hmyzu; (37) montáž a servis clonicích, těsnících a ochranných výrobků na okna a dveře, včetně kování.
- (730) **Kúdela, spol. s r.o.**, Kosorín 116, Kosorín, Slovenská republika
- (740) Mgr. Machatová Marcela, patentový zástupce, DMH-patentová a známková kancelář, Pospíšilova 2, Praha 3

(210) **O 180747**

(220) 11.06.2002

(320) 11.06.2002

(511) 9, 16, 35, 39, 41, 43

(540)



- (510) (9) strojně čitelné nosiče dat a záznamů (nahrané i nenahrané) a informace na strojně čitelných nosičích, informace a záznamy šířené v elektronické podobě, software, interaktivní a grafické programy, elektronická periodika, elektronické katalogy a jiné neperiodické produkty v elektronické podobě; (16) periodické a neperiodické tiskoviny, jako například noviny, časopisy, katalogy, prospekty, plakáty, letáky a jiné propagační, reklamní a informační materiály, kartografické výrobky, tiskopisy, vstupenky, šatní listky, jídelní a nápojové listky včetně obalů, mapy, pohlednice, fotografie a grafická díla, grafické reprodukcce a jiná vyobrazení, databázové produkty v papírové formě, figurky a jiné dekorační předměty z papírové hmoty, nákupní tašky a sáčky, papírové a plastové obaly všeho druhu včetně obalů na nápoje a potraviny v jiné třídě neobsazené, jiné výrobky z papíru jako například utěrky, ubrusy, ubrousky, ručníky, kapesníky, záclony a záclonky, banketní sukně, toaletní

papír, kelímky na nápoje a potraviny, podnosy na pokrmy pro rychlé občerstvení, svačínové sáčky a jiné obaly na potraviny, psací a kancelářské potřeby, diáře, poznámkové bloky, zápisníky, kalendáře, dopisní papír, dopisní obálky, kancelářský papír všeho druhu, pouzdra na psací potřeby, držáky a stojánky na psací potřeby, stojánky na fotografie, různé stojánky na kancelářské potřeby, knihy, sešity, obaly na knihy, sešity, a jiné papírenské a polygrafické výrobky, pořadače, upomínkové předměty z papíru; (35) reklamní, propagační a inzertní činnost včetně reklamy, propagace a inzerce šířené rozhlasem, televizí a elektronickými médii, vydávání reklamních, propagačních a informačních materiálů, zprostředkování obchodu, pořádání komerčních výstav, veletrhů a jiných přehlídek zboží a služeb komerčního charakteru, šíření informačních a reklamních materiálů, správa hotelů, pronajímání reklamních ploch a jiných ploch pro komerční využití, zprostředkování obchodních záležitostí, sekretářské a asistentské služby; (39) služby cestovní kanceláře - pořádání poznávacích a vzdělávacích zájezdů, průvodcovské služby, doprovázení turistů, zajišťování jízdenek, místenek, letenek a lodních lístků, poradenství v oboru cestovního ruchu, zajištění a zprostředkování přepravy osob, zavazadel a nakladu, půjčování automobilů, motocyklů a jízdních kol, provozování parkovišť a garáží, úschovna jízdních kol a lodí, půjčování jízdních kol a lodí; (41) organizování a pořádání společenských, kulturních, sportovních a zábavních akcí, pořádání uměleckých a jiných přehlídek nekomerčního charakteru a zprostředkování těchto služeb, organizování a vedení kongresů, konferencí, seminářů a kolokvií, vzdělávací a lektorská činnost a její organizování, zajišťování vstupenek na sportovní, kulturní, společenské a jiné zábavní akce, nakladatelská a vydavatelská činnost, zejména vydávání periodických a neperiodických tiskovin, knižních publikací, plošných výtvarných prvků a pomůcek pro výchovu a vzdělávání, výroba rozhlasových a televizních programů, výroba zvukových a audiovizuálních děl, výroba, rozmnožování a nahrávání zvukových a zvukově-obrazových záznamů, půjčování knih a časopisů, půjčování a pronájem televizních, rozhlasových a jiných přístrojů pro přenos a reprodukci zvuku a obrazu, půjčování nosičů zvuku a obrazu, služby tlumočnické a překladatelské, půjčování sportovních potřeb; (43) služby spojené s ubytováním, stravováním a občerstvením, provozování penzionů, hotelů, penzionů, motelů, restaurací, hostinců, kaváren, vináren, cukráren, barů, bufetů, poradenství v oboru hotelnictví, zajišťování hotelových pobytů, pronájem apartmánů, sálů, salonků a jiných nebytových prostor obsažených v této třídě, opatrování dětí, opatrování zvířat (např. v penzionech).

(590) Barevná

(730) **PREMIUM PRODUCTION, s. r. o.**, Radniční 1/69, Loket, Česká republika

(740) Zeman Petr, ZEMAN - podkrušohorská patentová a známková kancelář, Hradní 301, Loket

(210) **O 180768**

(220) 11.06.2002

(320) 11.06.2002

(511) 7, 9, 11

(540)



(510) (7) stroje a obráběcí stroje, motory (s výjimkou motorů pro pozemní vozidla), spojky a transmisní zařízení mimo ty, které jsou pro pozemní vozidla, zemědělské nástroje,

kromě nástrojů poháněných ručně, líně pro vejce; (9) přístroje a nástroje vědecké, námořní, geodetické, fotografické, filmové, optické, přístroje pro vážení, měření, signalizaci, kontrolu (inspekci), záchranu a přístroje pro vyučování, přístroje a nástroje pro vedení, přepínání, přeměnu, akumulaci, regulaci nebo řízení elektrického proudu, přístroje pro záznam, převod, reprodukci zvuku nebo obrazu, magnetické nosiče zvukových záznamů, gramofonové desky, automatické distributory a mechanismy pro přístroje a mince, zapisovací pokladny, počítače stroje, přístroje pro zpracování informací a počítače, hasicí přístroje; (11) přístroje pro osvětlení, topení, výrobu páry, pro vaření, přístroje chladicí, pro sušení, ventilaci, rozvod vody a sanitární zařízení.

(730) **AMBOS, s.r.o.**, Chodská 15, Karlovy Vary, Česká republika(210) **O 180846**

(220) 13.06.2002

(320) 13.06.2002

(511) 35, 37, 42

(540)



(510) (35) pomoc při řízení obchodní činnosti ve stavebnictví v oblasti zemních prací, v oblasti stavebních strojů s mechanickým pohonem a přístrojů pro laboratorní analýzy zemín; (37) služby ve stavebnictví, zejména zakládání staveb budov, silnic, mostů, železnic, parkovišť a staveb obecně, zlepšování a stabilizace zemín pomocí těžkých zemních fréz, pronájem stavebních strojů a zařízení, montáž a údržba a opravy stavebních strojů, zejména dávkovačů sypkých pojiv a zemních fréz, zprostředkovatelská činnost ve stavebnictví v oblasti zemních prací a v oblasti pronájmu stavebních strojů s mechanickým pohonem; (42) zprostředkovatelská činnost v oblasti pronájmu přístrojů pro laboratorní analýzy zemín.

(730) **Ing. Zbyněk Bahník**, Klopotovská 1147, Nové Město nad Metují, Česká republika

(740) Ing. Květoslava Kubičková, Doubravčická 2201, Praha 10

(210) **O 180847**

(220) 13.06.2002

(320) 13.06.2002

(511) 35, 37, 42

(540)



(510) (35) pomoc při řízení obchodní činnosti ve stavebnictví v oblasti zemních prací, v oblasti stavebních strojů s mechanickým pohonem a přístrojů pro laboratorní analýzy zemín; (37) služby ve stavebnictví, zejména zakládání staveb budov, silnic, mostů, železnic, parkovišť a staveb obecně, zlepšování a stabilizace zemín pomocí těžkých zemních fréz, pronájem stavebních strojů a zařízení, montáž a údržba a opravy stavebních strojů, zejména dávkovačů sypkých pojiv a zemních fréz, zprostředkovatelská činnost ve stavebnictví v oblasti zemních prací a v oblasti pronájmu stavebních strojů s

mechanickým pohonem; (42) zprostředkovatelská činnost v oblasti pronájmu přístrojů pro laboratorní analýzy zemin.

- (730) **Ing. Zbyněk Bahník**, Klopotovská 1147, Nové Město nad Metují, Česká republika  
 (740) Ing. Květoslava Kubičková, Doubravčická 2201, Praha 10

- (210) **O 180848**  
 (220) 13.06.2002  
 (320) 13.06.2002  
 (511) 35, 37, 42  
 (540)

### ZBA GeoTech

- (510) (35) pomoc při řízení obchodní činnosti ve stavebnictví v oblasti zemních prací, v oblasti stavebních strojů s mechanickým pohonem a přístrojů pro laboratorní analýzy zemin; (37) služby ve stavebnictví, zejména zakládání staveb budov, silnic, mostů, železnic, parkovišť a staveb obecně, zlepšování a stabilizace zemin pomocí těžkých zemních fréz, pronájem stavebních strojů a zařízení, montáž a údržba a opravy stavebních strojů, zejména dávkovačů sypkých pojiv a zemních fréz, zprostředkovatelská činnost ve stavebnictví v oblasti zemních prací a v oblasti pronájmu stavebních strojů s mechanickým pohonem; (42) zprostředkovatelská činnost v oblasti pronájmu přístrojů pro laboratorní analýzy zemin.

- (730) **Ing. Zbyněk Bahník**, Klopotovská 1147, Nové Město nad Metují, Česká republika  
 (740) Ing. Květoslava Kubičková, Doubravčická 2201, Praha 10

- (210) **O 180849**  
 (220) 13.06.2002  
 (320) 13.06.2002  
 (511) 35, 37, 42  
 (540)

### ZBA

- (510) (35) pomoc při řízení obchodní činnosti ve stavebnictví v oblasti zemních prací, v oblasti stavebních strojů s mechanickým pohonem a přístrojů pro laboratorní analýzy zemin; (37) služby ve stavebnictví, zejména zakládání staveb budov, silnic, mostů, železnic, parkovišť a staveb obecně, zlepšování a stabilizace zemin pomocí těžkých zemních fréz, pronájem stavebních strojů a zařízení, montáž a údržba a opravy stavebních strojů, zejména dávkovačů sypkých pojiv a zemních fréz, zprostředkovatelská činnost ve stavebnictví v oblasti zemních prací a v oblasti pronájmu stavebních strojů s mechanickým pohonem; (42) zprostředkovatelská činnost v oblasti pronájmu přístrojů pro laboratorní analýzy zemin.

- (730) **Ing. Zbyněk Bahník**, Klopotovská 1147, Nové Město nad Metují, Česká republika  
 (740) Ing. Květoslava Kubičková, Doubravčická 2201, Praha 10

- (210) **O 180893**  
 (220) 14.06.2002  
 (320) 14.06.2002  
 (511) 16, 20, 28  
 (540)



- (510) (16) obtisky, potisky, samolepicí a jiné lepicí štítky, papír a výrobky z papíru, lepenka a kartonážní výrobky, obaly z fólií, kancelářská lepidla, pružné samolepicí maskovací

fólie; (20) plastové formy pro modely, plastové předlohy modelů; (28) plastové modely letadel, lodí, vozidel, tanků, kosmických těles, postav osob, kovové doplňky modelů letadel, lodí, vozidel, tanků, kosmických těles, modelů postav (leptaný plech), plastové modely objektů, jiné modelářské výrobky zahrnuté v této třídě, hry, hračky, letadla a jiné létající hračky zařazené v této třídě.

- (730) **Pavel Stein**, Suchohrdly 301, Znojmo, Česká republika

- (210) **O 180898**  
 (220) 14.06.2002  
 (320) 14.06.2002  
 (511) 32, 35  
 (540)



- (510) (32) piva vyrobená v České republice; (35) propagační činnost, reklama, obchodní administrativa a s ní spojené kancelářské práce, pomoc v obchodní činnosti, přeskupování různých výrobků (kromě jejich přepravy) pro třetí osoby za účelem umožnit spotřebiteli, aby si mohl tyto výrobky pohodlně prohlížet a nakupovat, distribuce reklamních prospektů a reklamních vzorků.

- (730) **Petr Vaněk**, U Průhonu 9/1156, Praha 7, Česká republika  
 (740) Ing. Kepáková Jana, patentová zástupkyně, Na chobotě 1343, Praha 6 - Řepy

- (210) **O 180947**  
 (220) 18.06.2002  
 (320) 18.06.2002  
 (511) 7, 9, 11, 12, 35  
 (540)

### ALLSTAR

- (510) (7) stroje, motory a jejich části, elektrické stroje a zařízení spadající do této třídy, s výjimkou vysavačů a odsávačů ovládaných elektrickými či spalovacími motory, též pro průmysl, zejména alternátory, cívký, čerpadla (stroje a části strojů), čisticí filtry ochlazovacího vzduchu (pro motory), stroje a přístroje na čištění elektrické a jejich části, spadající do této třídy, dynamo a jejich části, ekonomizéry paliva pro motory a hnací stroje, hevery, hlavy válců pro motory, ložiska pro hřídele a jako části strojů, kartáče uhlíkové (elektr.) a sběrné kartáče pro dynamo, vzduchové kompresory, nožní startéry pro motocykly, ovládací kabely pro stroje, motory a hnací stroje, řemeny pro stroje a motory, jiné než pro pozemní vozidla, ventilátory pro motory a hnací stroje, jejich části a řemeny k nim, klínové a drážkové řemeny, zapalovací zařízení pro spalovací motory, startéry pro motory a hnací stroje a jejich části, podávací palivové pumpy, vstříkovací čerpadla a trysky k nim, stopventily a podávací palivové pumpy, spadající do této třídy, statory, zapalovací svíčky pro spalovací motory, žhavicí svíčky pro naftové motory, výfuky pro motory a hnací stroje, vstříkovací zařízení a jeho části pro motory, zapalovací indukční, elektrické lepicí pistole, sušící stroje, ovládací kabely a mechanismy pro stroje, motory a hnací stroje, ruční nástroje a nářadí mechanické, elektrické motory, s výjimkou motorů pro pozemní vozidla a jejich části; (9) elektrické přístroje a zařízení spadající do této třídy, a to i ve stavebnicovém provedení, zejména přístroje a nástroje pro vedení,

přepínání, přeměnu, akumulaci, regulaci nebo řízení elektrických veličin, integrované obvody, počítačové paměti a karty s pamětí nebo mikroprocesorem, plošné obvody, bleskojistky, elektroinstalační materiál, zejména prodlužovací přívody, vícenásobná zásuvková pole, vypínače, zástrčky a zásuvky, rozbočovače, vidlice, flexošňury, elektrické dveřní a poplašné zvonky, elektrické kabely, spojky, redukce, svorky, konektory, jističe a pojistky, stmívače, datové přepínače, přerušovače, rozvodné panely, rozvodné a spínací skříně, automatické časové spínače, tranzistory, telefonní, radiotelefonní a telegrafická zařízení, též videotelefony, anténní systémy, zesilovače, zabezpečovací zařízení proti krádeži, kryty na elektrické přístroje a zařízení, elektrodily, elektrodoplňky a elektropříslušenství pro motorové pozemní a vodní dopravní prostředky, zařazené v této třídě, zejména čidla teplot nasávaného vzduchu, čidla klepání motoru, víčka a palce rozdělovačů, kontakty rozdělovačů, kondenzátory, motoroky ostříkovačů, ventilátorů a stěračů, odrušovací prvky pro radia, přepínače světel, měniče napětí, čidla ABS, zapalovací a startovací kabely, snímače teploty vzduchu a jeho hmotnosti, nabíjecí agregáty pro elektrické baterie, akumulátorové měřiče kyseliny, elektrické akumulátory a jejich části, automatická řízení pro vozidla, vypínače a spínače, elektrické motoroky, též ke klimatizaci, filtry, majáčky, tachometry a otáčkoměry pro vozidla, automatická zařízení signalizující nízký tlak v pneumatikách, poplašná zařízení a to i akustická, imobilizéry, pojistky, baterie na zapalování, startovací kabely, autorádia, antény, vyhledávací zařízení k identifikaci, elektrické zámky, mobilní telefonní přístroje, manometry pro ventily, měřidla na benzín, výstražné trojúhelníky, hasičí přístroje, ochranné přilby a osobní ochranné prostředky proti nehodám, zejména brýle, automatická řízení pro vozidla, automobilové výstražné trojúhelníky, zapalovače cigaret pro automobily, měřidla na benzín, blikáče, indukční cívk; (11) osvětlovací přístroje a zařízení, zejména pro pozemní a motorové vodní dopravní prostředky, reflektory, elektrické lampy a kapesní svítilny, žárovky, a to do přístrojových desek, do předních světlometů, pro brzdová, směrová, obrysová, parkovací, zpětná, mlhová světla, sufitové a halogenové žárovky, bezpaticové žárovky; (12) náhradní díly pro dopravní prostředky pozemní a vodní, s výjimkou pneumatik, jejich protektorů, duší a záplat pro ně, k zamezení unikání vzduchu při jejich poškození, zejména, startéry a jejich části, brzdová obložení pro motorová vozidla, např. bubny, čelisti, brzdové lamely, brzdové destičky a hadičky, filtry pro motory pozemních vozidel, olejové, palivové a vzduchové filtry, ventilátory, rozvodové, klínové a drážkové řemeny, ložiska kol a tlumičů, napínáky rozvodových řemenů, lanka, táhla, náhony tachometru, rukojeti řadicích pák, klaksony, výstražná, zabezpečovací a poplašná zařízení pro vozidla; (35) poradenství a poskytování konzultací v obchodní činnosti, zprostředkování obchodních záležitostí, předvádění zboží, zprostředkování interaktivní obchodní činnosti (Internet).

(730) **Eduard Hrůza - ALLSTAR**, Okrajová 1416/4, Havířov - Podlesí, Česká republika

(740) Pacl Václav, patentový zástupce, Okrajová 4a, Havířov - Podlesí

(210) **O 181077**

(220) 19.06.2002

(320) 19.06.2002

(511) 16, 30, 43

(540)

## Bubble club

(510) (16) papír, lepenka a výrobky z těchto materiálů,

ubrousky, podšálky papírové, servítky, časopisy, knihy, nástěnné a stolní kalendáře; (30) káva, čaj, kakao, cukr, kávové náhražky a výrobky z těchto surovin; (43) služby poskytované při provozu restaurací a podobných zařízení a provoz takovýchto zařízení.

(730) **Emporio International s.r.o.**, Stroupežnického 522/18, Praha 5, Česká republika

(210) **O 181120**

(220) 21.06.2002

(320) 21.06.2002

(511) 17, 19, 37

(540)

## OMLUX

(510) (17) fólie, desky, trubky, dílce a hmoždinky z plastických hmot pro stavební účely, včetně napěněných hmot, též z napěněného polystyrenu, tmel, těsnící, lepicí a armovací tmel pro stavebnictví, kovové izolační fólie, materiály na izolace, izolační nátěry, izolační oleje, omítky izolační, izolační papír, izolační pásy, izolační plst, skleněná vlna jako izolační materiál, tepelně izolační prostředky, materiál na těsnění, umělé hmoty jako polotovary; (19) stavební materiály nekovové - surové nebo polozpracované a nekovové stavební výrobky a konstrukce, neohebné trubky nekovové pro stavebnictví, přenosné konstrukce nekovové, beton, břidlice, cement a cementové desky, cihly, lepenka dehtovaná a pro stavební účely, nekovové dlaždice na podlahy, na stěny a pro stavebnictví, stavební dřevo, nekovové dveře, geotextilie, stavební kámen, kamenina pro stavebnictví, nekovové konstrukce, střešní krokve a krytiny, křemenný písek, latě, nekovové lemování střech, nekovová lešení, lišty nekovové, malta, též suché maltové směsi, malta stavební, mozaiky pro stavebnictví, mramor, nátěrové hmoty pro stavebnictví, nekovové nosníky, nekovové obklady, nekovové obklady stěn a zdí, obklady vinylové, nekovová obložení ve stavebnictví, obložení dřevěná, ohnivzdorné cementové ochranné vrstvy, nekovové okenice, nekovová dveřní okénka, nekovové rámy, nekovové okenní rámy, omítky, též sanační a strukturální omítky, omítkové směsi i hotové, opuka, nekovové stavební panely, nekovové pláště budov, papír pro stavebnictví, nekovové ploty, plst pro stavební účely, parketové podlahy, vlasy u podlah, podlahy nekovové, též lité, prkna, nekovové překladky okenní a dveřní, překližka, nekovové příčky, rákos pro stavební účely, venkovní rolety kromě kovových a textilních, řezivo, nekovové římsy a lišty pro římsy, sádra, sádrové bloky, sádrokartony, sádrovec, nekovová schodiště, nekovové schody a stupně, stavební sklo, sklo izolační pro stavby, mozaikové sklo, sklo okenní kromě skel pro automobily, tabulové sklo pro stavby, nekovové přenosné stavby, nekovové stavební hmoty, nekovové stropy, struska jako stavební hmota, šindele, škvára, šterk i drčený, střešní nekovové tašky, nekovové trámy, nekovové drenážní trubky, kameninové trubky, nekovové trubky, tvárnice, úžlabí střech nekovová, vápenec, materiály na stavbu a pokryv či potahy vozovky, nekovové výztuže pro stavebnictví, nekovové zárubně dveří, nekovové okapní žlaby, žárovzdorné materiály; (37) stavebnictví, stavitelství, provádění staveb včetně jejich změn, udržovacích prací na nich a jejich odstraňování, demolice budov, utěšňování (tmelení) budov, čištění budov (fasád, vnějších povrchů a ploch), čištění budov (interiérů), zateplování a izolování staveb, izolování proti vlhkosti, montáže lešení, pronájem stavebních strojů a zařízení, obnova strojů (použitých nebo částečně zničených), štukování, sádrování, zedníci, zednické služby, pokrývačské služby, klempířství a instalatérství, malování a natírání interiérů a exteriérů, dozor nad stavbami, stavební informace, zprostředkovatelská činnost pro stavebnictví.

- (730) **MORYS, s.r.o.**, ul. Rudé armády č.p. 247, Paskov,  
okr. Frýdek - Místek, Česká republika  
(740) Ing. Pavel Nádvořník, Sokola Tůmy I, Ostrava - Hulváky

- (210) **O 181211**  
(220) 21.06.2002  
(320) 21.06.2002  
(511) 9, 16, 35, 36, 38  
(540)

### 100/sto

- (510) (9) nosiče digitálních podpisů k identifikaci odesílatele, elektronické peněženky, karty s pamětí nebo s mikroprocesorem, mezinárodní platební karty, magnetické a čipové karty a multifunkční čipové karty pro oblast peněžních, finančních a pojišťovacích služeb i pro obchodní síť, počítačové programy, operační a expertní systémy včetně speciálních programů pro ukládání, přenos, výběr a kontrolu dat i informací, nahrané i nenahrané nosiče informací a edice uživatelských i odborných informací šířených na veškerých paměťových médiích spadající do této třídy; (16) papír a výrobky z papíru, tiskoviny, reklamní a propagační materiály v oblasti peněžních služeb, hypotečních úvěrů a zástavních listů, katalogy a periodika v celé oblasti finančních služeb, bydlení a pojištění, obalový materiál zařazený v této třídě; (35) obchodní informační servis a provozování nepřetržité obchodní infolinky, marketing, zahraničně obchodní činnost - kancelář dovozní a vývozní, propagační, reklamní a inzertní služby prostřednictvím jakéhokoliv média - prostřednictvím telefonní, datové nebo informační sítě, prezentace na výstavách a veletrzích komerčního nebo reklamního charakteru, administrativní služby, automatizované zpracování dat a informací v bankovníctví; (36) zprostředkovatelské služby v celé oblasti hypotečních a komerčních úvěrů, peněžních služeb, on-line bankovní, finanční a makléřské služby, finanční operace a služby finančního managementu, bankovníctví, hypoteční obchody a produkty včetně souvisejících služeb, speciální úvěry využívající kombinací zejména se stavebním spořením, s kapitálovým životním pojištěním, s odloženou splátkou jistiny, s investicí do hypotečních zástavních a jiných listů, peněžní služby, přijímání peněžních prostředků od třetích osob do správy ve formě vkladů, vkladové operace včetně poskytování záruk, operace a služby v oblasti bezhotovostního platebního styku, uzavírání úvěrových smluv a úvěrový obrat, finanční leasing, vydávání zástavních listů a dluhopisů, finanční analýzy, zástavní operace, veškeré služby poskytované v souvislosti s vyhledáváním vhodných úvěrových zdrojů a poskytování úvěrů, zprostředkovatelské služby v oblasti pojištění finančních prostředků, poskytování státního příspěvku, směnárství, spoření, finanční expertízy, zprostředkovatelské služby v oblasti odhadů cen nemovitostí, konzultační a poradenské služby v celé oblasti finančníctví, nemovitostí (bydlení), úvěrů a pojištění, on-line informační a databázové služby v oblasti bydlení, spoření, poskytování úvěrů a státního příspěvku; (38) šíření finančních a bankovních informací i záznamů v elektronické podobě prostřednictvím počítačové sítě, satelitů, Internetu a jiných telekomunikačních sítí.  
(730) **Českomoravská hypoteční banka, a.s.**,  
Budějovická 1, Praha 4, Česká republika  
(740) Fišerová Blanka, MIRA, V Kapslovně 11, Praha 3

- (210) **O 181225**  
(220) 21.06.2002  
(320) 21.06.2002  
(511) 25

- (540) **FFUBUL**  
(510) (25) oděvy pánské, dámské, dětské, oděvy určené pro sport a volný čas, bundy, bundy sportovní s kapucí, kombinézy sportovní, trika, polokošile, mikiny, tepláky, sportovní soupravy, šortky, legíny, oděvy pletené, oděvy nepromokavé, plavky, větrovky, sportovní dresy, tílka, pulovry, vesty, opasky, šle, prádlo (osobní spodní), ponožky, sportovní obuv, kopačky, oděvní doplňky - šály, šátky, pokrývky hlavy, rukavice, čelenky.  
(730) **LE THI QUYNH HUONG**, Valdštejnova 21, Cheb,  
Česká republika  
(740) Ing. Vanděliková Jana, Bohemia Patent, Petrská 12, Praha 1

- (210) **O 181227**  
(220) 21.06.2002  
(320) 21.06.2002  
(511) 25

### OVERSACER - CLASSIC V2 -

- (510) (25) oděvy pánské, dámské, dětské, oděvy určené pro sport a volný čas, bundy, bundy sportovní s kapucí, kombinézy sportovní, trika, polokošile, mikiny, tepláky, sportovní soupravy, šortky, legíny, oděvy pletené, oděvy nepromokavé, plavky, větrovky, sportovní dresy, tílka, pulovry, vesty, opasky, šle, prádlo (osobní spodní), ponožky, sportovní obuv, kopačky, oděvní doplňky - šály, šátky, pokrývky hlavy, rukavice, čelenky.  
(730) **LE THI QUYNH HUONG**, Valdštejnova 21, Cheb,  
Česká republika  
(740) Ing. Vanděliková Jana, Bohemia Patent, Petrská 12, Praha 1

- (210) **O 181480**  
(220) 28.06.2002  
(320) 28.06.2002  
(511) 6, 9, 11, 17, 19, 37, 42  
(540)

### PEDOTHERM

- (510) (6) potrubí tlakové (kovové), kovové potrubí, kovové spojky na potrubí, kovové vyztužovací materiály pro potrubí, kovové potrubí pro ústřední topení, rozdělovací kusy pro potrubí, potrubí ocelové, kovové trubky, přípojky kovové pro trubky, trubky ocelové, ventily (kovové) ne jako části strojů, ventily kovové pro drenážní roury, radiátory ústředního topení; (9) software pro tepelně-technické výpočty; (11) vytápěcí tělesa, vytápěcí zařízení elektrická, vytápěcí zařízení, vyhřívací zařízení, topné články, podlahové vytápění, žhavicí vlákna (výchřevná), elektrická vyhřívací vlákna, zařízení (příváděcí) k vytápěcím a teplečným kotlům, vzduchové ventily pro parní vytápěcí tělesa, výchřevné kotle, výchřevné desky, teplovodní topení, topná zařízení pro topení tuhými, tekutými nebo plynovými palivy, trubky pro kotle k vytápěcím zařízením, termostatické ventily (části topných zařízení), teplovzdušná zařízení, teplovodní vytápěcí zařízení, tepelné regenerátory, tepelné akumulátory, tepelná čerpadla, šetřiče paliva, spirály jako součásti destilačních, ohřívacích a ochlazovacích zařízení, saunovací zařízení, lázeňské vybavení (teplavzdušné lázně), regulátory pro vodní nebo plynové zařízení a potrubí, regulačně-bezpečnostní zařízení pro plynová potrubí, regulační a bezpečnostní zařízení pro přístroje na plyn, elektrické radiátory, radiátorové uzávěry, plynové kondenzátory s výjimkou kondenzátorů jako součástí strojů, plynové generátory, plyn (čističe - jako součásti plynových zařízení), nádrže expanzní pro ústřední topení,

bojlery (kotle) plynové, potrubní kohouty a kohoutky, trubky pro kotle k vytápěcím zařízením, ventily termostatické (části topných zařízení), ventily vzduchové pro parní vytápěcí tělesa, komponenty pro podlahové vytápění; (17) materiály zabraňující sálání v kotlích, nekovové spojky na potrubí, objímky na potrubí (nekovové), těsnění na potrubí, výztuže pro potrubí (nekovové), objímky na trubky (nekovové), trubky ohebné nekovové, desky, trubky, dílce a hmoždinky z plastických hmot pro stavební účely, včetně napěněných hmot, též z napěněného polystyrenu, tmel těsnící, lepicí a armovací tmel pro stavebnictví, umělé hmoty jako polotovary, polystyrén, polystyrénové desky, výlisky z polystyrénu, minerální desky; (19) potrubí tlakové (nekovové), odbočky potrubí (nekovové), potrubí spádové (nekovové), nekovové drenážní trubky, trubky pevné nekovové, ventily drenážních trubek, kromě ventilů kovových a ventilů z umělých hmot; (37) montáž a opravy topného zařízení, čištění a opravy kotlů, montáž teplovodního vytápění včetně podlahového vytápění, vodoinstalatérství, topenářství; (42) instalace počítačových programů, projektová činnost, studie technických projektů, tvorba software, počítačové programování.

(730) **Ing. Stanislava Ryšová**, Poštovní 109, Bohuslavice, Česká republika

(740) Ing. Pavel Nádvořík, Sokola Tůmy 1, Ostrava - Hulváky

(210) **O 181512**

(220) 01.07.2002

(320) 01.07.2002

(511) 29, 30, 31

(540)



(510) (29) maso, ryby, drůbež, zvěřina (uzpůsobené prodeji), i chlazené, mražené a konzervované, masové výtažky konzervované, čerstvé, sušené, vařené a konzervované ovoce a zelenina, rosoly a zavařenina, vejce, mléko a jiné mlékařenské výrobky, jedlé oleje a tuky, potraviny a hotová jídla v konzervách na bázi masa, ryb a zeleniny, saláty ovocné a zeleninové balené nebo v konzervách; (30) káva, čaj, kakao, čokoláda, cukr, rýže, tapioka, ságo, kávové náhražky, mouka a obilnářské výrobky, chléb, sušenky, suchary, koláče, jemné pečivo a cukrovinky, zmrzlina, med, sirup melasový, kvasnice, prášky do pečiva, sůl, hořčice, ocet, nálevy na saláty, chuťové omáčky, slad pro lidskou potřebu, koření, led na chlazení; (31) výrobky zemědělské prvovýroby, krmiva pro zvířata, pro dobytek, pro koně, psy a kočky, výrobky zahradnické, lesnické, živá zvířata, čerstvé ovoce a zelenina, semena, živé rostliny a přírodní květiny, umělé a sušené květiny, slad pro výrobu piva a lihovin, dřevo surové, nezpracované a neloupané.

(590) Barevná

(730) **GASTON, spol. s r. o.**, Hluboká 5254, Zlín, Česká republika

(740) Ing. Kučera Zdeněk, Padělký 548 (P.O.BOX 92), Slušovice

(210) **O 181776**

(220) 11.07.2002

(320) 11.07.2002

(511) 19, 27

(540)



(510) (19) parkety, plovoucí podlahy, lisovaný korek; (27) podlahové krytiny zařazené ve tř. 27.

(730) **H + K INTERIÉR s.r.o.**, nám. Míru 519, Kroměříž, Česká republika

(210) **O 181838**

(220) 15.07.2002

(320) 15.07.2002

(511) 9, 16, 41

(540)



(510) (9) publikace a informační materiály z oblasti výchovy a vzdělávání v elektronické podobě; (16) publikace a informační materiály z oblasti výchovy a vzdělávání v papírové podobě; (41) výchova a vzdělávání, semináře, školení, přednášky, poradenství a konzultační činnost v oblasti výchovy a vzdělávání, poskytování informací v oblasti výchovy a vzdělávání, vydávání studijních materiálů, publikací a informačních materiálů z oblasti výchovy a vzdělávání.

(730) **CZESHA - SERVIS s.r.o.**, Gorazdovo náměstí 8, Třebíč, Česká republika

(210) **O 182025**

(220) 22.07.2002

(320) 22.07.2002

(511) 9, 35, 38, 42

(540)

## TNS

(510) (9) počítačový software, operační systémy, počítače, monitory, notebooky, laptopy, diskové jednotky pro počítače, počítačové klávesnice, počítačové paměti, počítačové periferie, periferní zařízení počítačů, počítačové programy, páskové jednotky magnetické pro počítače, přístroje pro zpracování informací, přístroje a nástroje vědecké, námořní, geodetické, fotografické, filmové, optické, přístroje pro vážení, měření, signalizaci, kontrolu (inspekci), záchranu a přístroje pro vyučování, přístroje pro záznam, převod, reprodukci zvuku nebo obrazu, magnetické nosiče zvukových záznamů, gramofonové desky, přístroje a nástroje elektrické v rámci této třídy; (35) překlad informací do počítačových databází, systematizace informací do počítačových databází, propagační činnost, reklama, pomoc při řízení obchodní činnosti, obchodní administrativy, kancelářské práce; (38) počítačová komunikace, komunikace pomocí počítačových terminálů, spoje, přenos zpráv a obrazových informací; (42) počítačové služby, počítačové a systémové analýzy, tvorba software, aktualizace počítačových programů, pronájem počítačů, pronájem počítačového software, údržba počítačových programů, návrh a správa počítačových sítí, obnova počítačových dat, poradenské služby v oblasti počítačového software a hardware, pronájem přístupového času k počítačovým databázím, pronajímání vybavovacího času pro počítačová data, pronájem zařízení pro zpracování dat, technické



poradenství a vypracovávání posudků.

- (730) **TRUSTED NETWORK SOLUTIONS, a. s.**, Obřanská  
414, Bilovice nad Svitavou, Česká republika

- (511) 7, 8, 10, 20, 28, 40  
(540)



- (210) **O 182078**  
(220) 23.07.2002  
(320) 23.07.2002  
(511) 3, 15, 17, 18, 19, 20, 21, 25, 27, 28  
(540)



- (510) (3) brusné a leštící plátno z korku; (15) komponenty pro hudební nástroje z korku; (17) izolační a antivibrační korkový materiál jako korkové role, archy, bloky, výplně, panely a desky pro tepelné a akustické izolace a antivibrační užití pro pružné uložení strojů, korková těsnění a drť; (18) korková kůže pro obuvnický průmysl, korkové deštníky, kabelky, tašky, peněženky, pouzdra na brýle, klíčenky, dárkové tašky z korku; (19) antistatické podlahy, stropní desky a obklady, korkové podlahy plovoucí; (20) korkové pásy pro nástěnky a tabule, korkové role, desky a dýhy z korku, veškeré výrobky z přírodního a aglomerovaného korku nejmenované v jiných třídách jako například dárkové krabičky, korkové nástěnky vývěsní a samolepicí, korkové lišty, korkové zátky přírodní, aglomerované, aglomerované s ploškami z přírodního korku, korkové zátky s vrškem z plastu, ze dřeva a jiných materiálů pro všechny typy lahví (zátky do demižonů, technických nádob, termosových, okurkových a vinných lahví, zátky s přírodní kůrou, zátky dekorativní, zátky speciální), výrobky nejmenované v jiných třídách z gumového korku, korkové hladinové plováky, korkové formy, korkové rukojeti a držadla, korkové kuličky, suvenýry, rámečky, distanční korkové čtverečky mezi skla - vše z korku v rámci této třídy; (21) nádoby, nálevky, květináče, korkové předměty pro domácnost (podložky na stoly, prostírání, podnosy a tácy, podložky pod hrnce a varné a pečicí nádoby, korkové podložky s keramickou dlaždicí); (25) podpatky a podrážky pro obuvnický průmysl z korku; (27) tapety, podlahové krytiny a stěnové obklady z korku; (28) korkové bloky na lyže, balony, přílby (vyjma ochranných), hračkové díly z korku.
- (730) **KOREK JELÍNEK spol. s r. o.**, Ještědská 492,  
Rychnov u Jablonce nad Nisou, Česká republika

- (210) **O 182145**  
(220) 25.07.2002  
(320) 25.07.2002  
(511) 9, 35, 42  
(540)



- (510) (9) zařízení pro informatiku, počítače, periferní jednotky k počítačům (zahrnuté do této třídy), monitory, tiskárny, základní součásti a prvky uvedených výrobků, telekomunikační přístroje, telefonní přístroje s drátem a bezdrátové, modemy, fotoaparáty, notebooky, software; (35) internetový obchod; (42) služby poskytované přes internet, zejména hosting webových stránek.
- (730) **PCMONT, s. r. o.**, Americká 29, Plzeň, Česká republika
- (740) Ing. Michálek Zdeněk, Francouzská 1186, Koprivnice

- (210) **O 182153**  
(220) 25.07.2002  
(320) 25.07.2002

- (510) (7) balící stroje, brusky, děrovačky, dělicí stroje, etiketovací stroje, formy pro stroje a zařízení, frézovací stroje, kovací stroje, kovoobráběcí stroje, leštící stroje, lisovací stroje, lisovací stroje zápustkové, ručně ovládané nářadí s mechanickým pohonem, nástrojová upínací zařízení pro stroje a zařízení, nosné konzoly pro stroje, nožové nástroje pro obráběcí stroje a zařízení, nýtovací stroje a zařízení, obráběcí stroje, obráběcí stroje, ohýbací stroje, pily, razicí stroje, rovnací stroje, řezací stroje, upínací zařízení a sklíčidla pro stroje a zařízení, stoly pro stroje, strojní nůžky, tvářecí stroje, vrtací hlavy, vrtací stroje, nástroje pro strojní lisování, strojní tváření, strojní ohýbání, strojní tažení, strojní leštění, strojní vytlačování, zápustky pro strojní lisování a kování, frézy pro frézovací stroje a zařízení, řezné nástroje pro obráběcí stroje a zařízení, prostřihovací nástroje pro stroje a zařízení, razicí nástroje pro stroje a zařízení; (8) lisovací nástroje, tvářecí nástroje, ohýbací nástroje, tažné nástroje, leštící nástroje, vytlačovací nástroje, zápustky, řezné nástroje, ruční frézy, nástroje a nářadí ruční, klíče maticové, prostřihovač a razidla, upínací pouzdra, formy pro ručně poháněné stroje a zařízení, frézky s ručním pohonem, ruční lis, nástrojová upínací zařízení pro ručně poháněné stroje a zařízení, nožové nástroje pro ručně poháněné stroje a zařízení, ruční nýtovačky, upínací zařízení a sklíčidla pro ručně poháněné stroje a zařízení; (10) speciální nábytek a zařízení k lékařským účelům, zejména rehabilitační lehátka, vyšetřovací lehátka, převozní lehátka, pojízdná nosítka, ambulanti nosítka, operační stoly, fyzioterapeutická zařízení, zařízení na fyzická cvičení, hydrostatické postele, vodní postele, vibrační zařízení pro postele, lůžka a lehátka speciální, zejména pro oční chirurgii, mikrochirurgii, rektoskopická a kolonoskopická vyšetření, speciální zařízení a vybavení pro rehabilitaci tělesně postižených, lůžkové vibrátory, podložky pro nemocniční lůžka, zařízení pro přemísťování invalidních osob, trakční tahové přístroje, matrace nafukovací, matrace porodnické, elektricky vyhřívané podušky pro lékařské účely, polštáře proti proleženinám, masážní a vibromasážní zařízení, nemocniční postele k lékařským účelům; (20) nábytek kovový, zejména stoly na masáže, masážní lehátka, lehátka pro kosmetická ošetření a masáže, odpočinková lehátka, nemocniční postele bez lékařských účelů, postele, stoly, stolky, lavičky, lůžka, křesla, židle, stoličky, klekátko, gauče, sofa, pohovky, podhlavníky, podnožky, matrace, matrace nafukovací, skříně, ponky, police, regály, vitríny, zásuvky, kempinkový nábytek, kancelářský nábytek, školní nábytek; (28) nářadí a výstroj pro sport a různé hry, zejména cvičební prkna, odrazové můstky, posilovací nářadí a přístroje, posilovače svalů, přístroje pro tělesná cvičení, startovací bloky, trenažéry, výstroj pro malé plachetnice, výstroj pro horolezce, gymnastická nářadí a zařízení, zařízení pro kulturistiku; (40) zpracování a úprava materiálů, zejména broušení, cinování, čištění povrchů, frézování, soustružení, hoblování, kalení, kovářství, letování, pájení, plátování, popouštění, rytí, gravírování, řezání pilou, svařování, montáž materiálů na objednávku.

- (730) **Rousek Roman**, Zborovská 435, Nové Město nad Metují, Česká republika  
 (740) Ing. Škoda Milan, Nahořanská 308, Nové Město nad Metují

- (210) **O 182164**  
 (220) 25.07.2002  
 (320) 25.07.2002  
 (511) 35, 38, 42

## GEOCITIES

- (510) (35) provádění rešerší a vyhledávání informací, stránek a dalších zdrojů dostupných na počítačové síti pro uživatele, poskytování referenčních služeb k získání údajů na globální počítačové síti; (38) poskytování spojení on-line ke zprávám, počasí, sportu, běžným událostem a referenčním materiálům, poskytování přístupu k počítačovým sítím velkého počtu uživatelů pro přenos a šíření široké škály informací, zajišťování široké škály všeobecných informací prostřednictvím počítačové sítě, provozování webových stránek pro komunikaci v reálném čase mezi počítačovými uživateli; (42) počítačové služby a počítačové služby on-line, a to vytváření počítačových indexů, stránek a dalších zdrojů dostupných na počítačové síti pro uživatele, navrhování, tvoření, hosting a údržba webových stránek pro jiné, počítačových bulletinů a zpravových vývěsek v oblasti všeobecných zájmů, služby počítačového programování, služby umožňující registrovaným uživatelům využívat elektronický kalendář, který může být zpřístupněn z jakéhokoliv počítače spojeného s Internetem - uživatelé mohou také zaslat své kalendářní údaje ostatním a tak synchronizovat informace s jejich osobními operačními zařízeními (např. s ručním přenosným organizátorem PALM PILOT).
- (730) **Yahoo! Inc. a Delaware corporation**, 701 First Avenue, Sunnyvale, Spojené státy americké, Kalifornie  
 (740) JUDr. Matějka Jan, Advokátní a patentová kancelář Čermák, Hořejš, Myslík, Národní 32, Praha 1

- (210) **O 182181**  
 (220) 26.07.2002  
 (320) 26.07.2002  
 (511) 35, 41

## POMÁDA SHOW

- (510) (35) reklamní, inzertní a propagační činnost, marketing, reklamní, inzertní a propagační činnost prostřednictvím jakéhokoliv média, prostřednictvím telefonní sítě nebo počítačové sítě, poskytování informací a jiných informačních produktů komerčního nebo reklamního charakteru, činnost reklamních agentur, zprostředkování v obchodních vztazích, reklama a propagace, rozšiřování reklamních materiálů a reklamních textů, rozhlasová reklama, venkovní reklama, vydávání reklamních nebo náborových, propagačních a inzertních textů; (41) divadelní představení, informace o možnostech zábavy, organizování divadelních představení, prodej vstupenek, výroba divadelních představení.
- (730) **TOSPI Praha, s.r.o.**, V Domcích 23/53, Praha 6, Česká republika

- (210) **O 182221**  
 (220) 29.07.2002  
 (320) 29.07.2002  
 (511) 35, 36, 41, 42

(540)



- (510) (35) provádění veřejných dražeb, podnikatelské a ekonomické poradenství, obchodní informace, zprostředkování obchodu a služeb v oblasti finančnictví; (36) činnost realitní kanceláře, zastavárství, finanční poradenství; (41) zpravodajství obchodní v oblasti finančnictví.
- (730) **CZECH CREDIT, spol. s r. o.**, Komunardů 36, Praha 7, Česká republika  
 (740) JUDr. Studený Oldřich, Komunardů 36, Praha 7

- (210) **O 182274**  
 (220) 30.07.2002  
 (320) 30.07.2002  
 (511) 41, 43, 44



- (510) (41) informace o možnostech rekreace, vzdělávací a sportovní soutěže, provozování sportovních zařízení, služby pro oddech a rekreaci; (43) bary (služby), hotelové služby, motoresty (služby), hotely (rezervace), kavárny, restaurace, ubytovací služby (hotely, penziony), provozování kempů, hostinské služby spojené s opatřováním potravy, nápojů a jejich úpravami, rychlým občerstvením a společným stravováním; (44) lázně (veřejné) pro hygienické účely, lázně parní.
- (730) **Mgr. Michal Staněk**, Masarykova 229, Rajhrad, Česká republika  
 (740) Ing. Mgr. Holasová Hana, A. Holas & partner PATENTOVÁ A ZNÁMKOVÁ KANCELÁŘ, Křížová 4, Brno

- (210) **O 182280**  
 (220) 30.07.2002  
 (320) 04.02.2002  
 (511) 1, 5, 29, 30, 32

## ENOVA

- (510) (1) chemické sloučeniny, zejména jedlé oleje a tuky používané při konzervování potravin a nápojů; (5) dietetické prostředky a ingredience pro dietetické přípravky, nutriční doplňky a náhražky jídel pro lékařské účely; (29) pokrmové oleje a tuky, jedlé oleje a tuky, jedlé oleje a tuky používané jako ingredience na výrobu potravin, nápojů a nápojových směsí, bramborové lupínky; (30) majonézy, dresinky, krémy a omáčky k namáčení, pomazánky, polevy, ledové polevy a omáčky, rýžové a kukuřičné lupínky, kreky a pečivo k drobnému pohoštění, chléb, pečivo, moučnický, sušenky, koláče a jiné pekařské výrobky, mražená jídla obsahující převážně těstoviny nebo rýži, mražená pizza, cukrovinky a čokoláda, nutriční přesnídávky, müsli tyčinky, přípravky jako náhražky jídel zařazené ve třídě 30; (32) nápoje a nápojové směsi.



- (730) **ADM Kao LLC**, 4666 Faries Parkway, Decatur, Spojené státy americké, Illinois  
 (740) JUDr. Korejzová Zdeňka, KOREJZOVÁ & SPOL. Advokátní a patentová kancelář, Spálená 29, Praha 1

- (210) **O 182301**  
 (220) 31.07.2002  
 (320) 31.07.2002  
 (511) 35, 41, 43  
 (540)

## Server České hory

- (510) (35) zprostředkování internetového prodeje věcí; (41) poskytování informací o rekreaci a turistice, informací pro turisty, cykloturisty, lyžaře a ostatní návštěvníky hor; (43) poskytování informací o ubytování, zprostředkování ubytování.  
 (730) **eProgress s. r. o.**, Kubánská 378, Liberec, Česká republika

- (210) **O 182307**  
 (220) 31.07.2002  
 (320) 31.07.2002  
 (511) 34  
 (540)

## CITY

- (510) (34) cigarety.  
 (730) **Gallaher Limited.**, Members Hill, Brooklands Road, Weybridge Surrey, Velká Británie  
 (740) Mgr. Petra Korejzová, KOREJZOVÁ & SPOL. Advokátní a patentová kancelář, Spálená 29, Praha 1

- (210) **O 182335**  
 (220) 31.07.2002  
 (320) 31.07.2002  
 (511) 35, 38, 41, 42  
 (540)

# easycARD

- (510) (35) automatizované zpracování dat, zprostředkovatelská činnost v oblasti obchodu, reklamy a marketingu, poradenská činnost v oblasti obchodu; (38) zprostředkovatelská a poradenská činnost v oblasti komunikačních služeb prostřednictvím CD, CD-ROM a DVD v elektronické podobě; (41) zprostředkovatelská a poradenská činnost v oblasti vydavatelství a nakladatelství pro zvukové a zvukověobrazové záznamy na elektronických nosičích; (42) tvorba softwaru.  
 (730) **BRICKBOX s. r. o.**, Sekaninova 28-30, Praha 2, Česká republika  
 (740) Mgr. Daniela Chizňáková, Masarykovo nám. 12, Praha 1

- (210) **O 182397**  
 (220) 02.08.2002  
 (320) 02.08.2002  
 (511) 5, 30, 33  
 (540)



- (510) (5) cukrovinky s léčivými přísadami, sirupy pro farmaceutické účely, nealkoholické nápoje určené pro

diabetiky, diabetické pečivo (kynuté), diabetické cukrovinky, diabetické cukrovinky plněné, diabetické želé i máčené v dia čokoládě, vše s léčebnými účinky; (30) arašídové cukrovinky, bonbóny, cukrovinky, cukrovinky k ozdobení vánočních stromků, čokoláda, čokoládové, kakaové, kávové nápoje, keksy, karamely, jogurtová zmrzlina, prášky zmrzlinové, prášky na výrobu zmrzliny, přísady do zmrzlin, zmrzlina, koláče s náplní, mandlové cukrovinky, marcipán, sušenky, sušenky máslové, sušenky, suchary, biskvity, keksy, tabletky - cukrovinky, želé ovocné, máčené a polomáčené v čokoládě, diabetické cukrovinky, diabetické cukrovinky plněné, diabetické pečivo (kynuté...), pečivo, dorty; (33) vína, sekty, šampaňské.

- (730) **LUNA Poděbrady, s. r. o.**, Palackého 75, Žiželice nad Cidlinou, Česká republika

- (210) **O 182458**  
 (220) 06.08.2002  
 (320) 06.08.2002  
 (511) 1, 6, 7, 9, 12, 17, 20, 22, 36, 37, 39, 40, 41, 43  
 (540)

# Mátl & Bula

- (510) (1) lepidla pro průmyslové účely, tmely pro průmyslové účely; (6) kovové nádoby a sudy, zámečnické výrobky kovové, kovové čepy, šrouby, matice, podložky, kovové držáky, kovové rámy, příčky, příložky, zajišťovací podložky, podložky, objímky, uložení pro strojírenství, kovové trubky ohebné, kovové palety přepravní, palety ukládací, bedny přepravní, bedny ukládací, držáky na hadice kovové, hadicové spony kovové, kovové rampy, kovové rychlospojky, šroubení, hrdla, pojistné kroužky; (7) hydraulické a pneumatické válce pro průmyslové účely, manipulační zařízení pro nakládání a vykládání, manipulační zdvihací zařízení, manipulátory (stroje), zvedáky a zvedací stroje, pásové dopravníky, stavební stroje, silniční stroje, čerpadla, čisticí stroje, hydraulické hnací stroje a motory, kovoobráběcí stroje, náhradní díly pro výše uvedené stroje ve třídě 7, klínové řemeny, membrány pro hydrauliku a pneumatiku, kovové katalyzátory a lapače jisker pro motory, hydraulické lopaty, hřídele pro stroje, ložiska valivá a kluzná, stěrací a těsnící kroužky (součást strojů), filtry hydraulické vzduchové a palivové; (9) manometry, akumulátory, nabíječe akumulátorů; (12) automobily, traktory, nízkozdvíhací vozíky, vysokozdvíhací vozíky čelní, boční, pneumatiky, čtyřcestné paletovací vozíky, vozíky na manipulaci se zbožím, příslušenství a přídatná zařízení k vozíkům, (například: boční posuvy, prodloužené vidle, nosné vidle, jeřábové rameno, svěrací čelisti, přidržovače nákladu, otočné zařízení, zařízení pro přepravu tekutého kovu, nosný trn, nosič sudů, montážní plošina, sněhová radlice, zametač, zařízení pro zakládání do regálů boční a mnoho dalších), přepravní vozíky, ozubená kola pro pozemní vozidla, dvoukolové ruční skladištní vozíky (rudly); (17) těsnění, gufera, O kroužky, X kroužky, opěrné a vodící kroužky určené pro utěšování, těsnící kroužky, těsnící manžety, mechanické těsnící ucpávky, podlahová guma, hadice gumová; (20) nekovové palety přepravní, bedny, kovové regály; (22) těsnící šňůry, ucpávky; (36) realitní činnost, pronájem nemovitostí; (37) opravy a servis manipulační techniky, opravy staveb, generální

opravy, střední opravy, opravy hydraulických prvků, opravy hydraulických a pneumatických válců, technické prohlídky stavebních strojů a manipulační techniky a motorových vozidel, revize LPG, revize zdvihacích zařízení; (39) doprava a manipulace s materiálem vnitropodniková (manipulační technikou) i mezipodniková (nákladními a dodávkovými vozy); (40) zpracování materiálů, svařování, kovoobrábění; (41) školení; (43) ubytování, restaurace.

(590) Barevná

(730) **Mátl & Bula, spol. s r. o.**, Stará pošta 750, Rajhrad, Česká republika

dodávkovými vozy); (40) zpracování materiálů, svařování, kovoobrábění; (41) školení; (43) ubytování, restaurace.

(590) Barevná

(730) **Mátl & Bula, spol. s r. o.**, Stará pošta 750, Rajhrad, Česká republika(210) **O 182459**

(220) 06.08.2002

(320) 06.08.2002

(511) 1, 6, 7, 9, 12, 17, 20, 22, 36, 37, 39, 40, 41, 43

(540)



(510) (1) lepidla pro průmyslové účely, tmely pro průmyslové účely; (6) kovové nádoby a sudy, kovové zámečnické výrobky, kovové čepy, šrouby, matice, podložky, kovové držáky, kovové rámy, příčky, příložky, zajišťovací podložky, podložky, objímky, uložení pro strojírenství, kovové trubky ohebné, kovové palety přepravní, palety ukládací, bedny přepravní, bedny ukládací, držáky na hadice kovové, hadicové spony kovové, kovové rampy, kovové rychlospojky, šroubení, hrdla, pojistné kroužky, (7) hydraulické a pneumatické válce pro průmyslové účely, manipulační zařízení pro nakládání a vykládání, manipulační zdvihací zařízení, manipulátory, zvedáky a zvedací stroje, pásové dopravníky, stavební stroje, silniční stroje, čerpadla, čistící stroje, hydraulické hnací stroje a motory, kovoobráběcí stroje, náhradní díly pro výše uvedené stroje, kovové katalyzátory a lapače jisker, hřídele, ložiska valivá a kluzná, klínové řemeny, membrány pro hydrauliku a pneumatiku, těsnící a stěrací kroužky (součást strojů), filtry hydraulické, vzduchové a palivové; (9) manometry, akumulátory, nabíječe akumulátorů; (12) automobily, traktory, nízkozdvizné vozíky, vysokozdvizné vozíky čelní, boční, čtyřcestné, paletovací vozíky, vozíky na manipulaci se zbožím, pneumatiky, příslušenství a přídatná zařízení k vozíkům, (například: boční posuvy, prodloužené vidle, nosné vidle, jeřábové rameno, svěrací čelisti, předržovače nákladu, otočné zařízení, zařízení pro přepravu tekutého kovu, nosný trn, nosič sudů, hydraulická lopata, dvoukolové ruční skladištní vozíky (rudly), montážní plošiny, sněhové radlice, zametače, zařízení pro zakládání do regálů boční, přepravní vozíky, ozubená kola; (17) těsnění, gufera, O kroužky, X kroužky, opěrné a vodící kroužky určené pro utěšňování, těsnící kroužky, těsnící manžety, mechanické těsnící ucpávky, podlahová guma, hadice gumové; (20) nekovové palety přepravní, bedny, kovové regály; (22) těsnící šňůry, ucpávky; (36) realitní činnost, pronájem nemovitostí; (37) opravy a servis manipulační techniky, staveb, generální opravy, střední opravy, opravy hydraulických prvků, opravy hydraulických a pneumatických válců, technické prohlídky stavebních strojů a manipulační techniky a motorových vozidel, revize LPG, revize zdvihacích zařízení; (39) doprava a manipulace s materiálem vnitropodniková (manipulační technikou) i mezipodniková (nákladními a

(210) **O 182513**

(220) 07.08.2002

(320) 07.08.2002

(511) 9, 16, 35, 36, 38, 41, 42

(540)

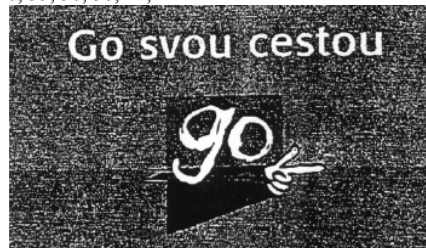

(510) (9) přístroje umožňující komunikaci jedné osoby s druhou nebo druhými osobami, telefonní přístroje a příslušenství, telefonní automaty, telefonní ústředny, mobilní telefony, všechny telekomunikační přístroje a zařízení, přístroje pro zpracování informací, software, hardware zejména výpočetní nebo telekomunikační nebo informační techniky, počítače, minipočítače, notebooky, monitory, klávesnice, terminály a všechny další jednotlivé části, součásti a náhradní díly, všechny sítě z oblasti výpočetní techniky a jejich jednotlivé části i náhradní díly, datové sítě, elektronické sítě, nosiče záznamů nahrané nebo nenahrané, čipové karty, elektronické karty včetně platebních, databáze, databázové produkty, informace a záznamy v elektronické podobě, data a/nebo databáze a/nebo informační produkty na nosičích a/nebo v elektronických, datových, informačních a telekomunikačních sítích, související software a hardware, elektronické sítě, elektronické multimediální aplikace, multimediální nebo informační katalogy v elektronické podobě, elektronické časopisy, elektronická periodika a knihy v elektronické podobě, stroje pro záznam, přenos, převod a reprodukci zvuku nebo obrazu nebo informace, nosiče záznamů nahrané i nenahrané, zvukové disky, vybavení pro zpracování informací a pro počítače, přístroje a nástroje optické, přístroje a nástroje k měření, signalizování, elektronická data nebo databáze nebo informační produkty v elektronických, datových, informačních a telekomunikačních sítích; (16) papír, lepenka a výrobky z těchto materiálů zařazené ve třídě 16, výrobky z papíru, plakáty, kalendáře, pohlednice, gratulace, dopisní papíry, obálky, samolepky, obtisky, fotografie, poznámkové bloky, desky na spisy, pořadače, omalovánky, activity books, balící papír, obaly všeho druhu papírové, listy, pytlíky a sáčky pro obalovou techniku, školní sešity, skicáky, tužky, pastelky, tuhy, gumy, ořezávátka, ořezávátka strojky, penály, papírové tašky, papírové kapesníky, papírové ubrusy a ubrousky, hlavolamy papírové, těžítka na papíry, tiskoviny, tiskopisy, časopisy, periodika, knihy, databázové produkty v papírové formě, databáze v papírové formě, tiskoviny z oblasti telekomunikací, tiskárenské výrobky, losy, štočky, potřeby pro knižní vazby, psací stroje a kancelářské potřeby, učební pomůcky, umělecké nebo ozdobné předměty z papíru, obaly bublinkové (z umělých hmot); (35) reklamní a inzertní činnost, propagace, marketing, pomoc při podnikání, poradenství týkající se organizace a podnikání, distribuce prospektů, podnikatelské informace, computerizovaná pomoc při podnikání (počítačem podporované podnikání), předplatné tiskovin pro třetí osoby, účetnictví, distribuce propagačních tiskovin,

plánování obchodních a propagačních akcí, ověřování obchodních transakcí, potvrzování uskutečnění obchodních transakcí, poskytování informací reklamního nebo komerčního charakteru, reklamní, inzertní a propagační činnost prostřednictvím jakéhokoliv média prostřednictvím telefonní, datové nebo informační sítě, poskytování informací a informačních produktů, zejména však informačních produktů reklamního či komerčního charakteru, multimediálních informací komerčního nebo reklamního charakteru, komerční využití Internetu v oblastech komerčních internetových médií a vyhledávacích služeb, on-line inzerce, zprostředkovatelská činnost v oblasti obchodu, merchandising, pronájem reklamních, informačních i komunikačních míst, uchování a zpracování dat a informací elektronickými a počítačovými prostředky a prostřednictvím elektronické pošty, poskytování informací přes Internet, komerční provozování počítačových center s přístupem do databází, komerční služby zpracování databází; (36) zprostředkovatelská činnost v oblasti financí, poskytování půjček a úvěrů, finanční služby, ověřování finančních transakcí elektronický převod kapitálu, finanční informace, garance, záruky, kauce, ručení, platební převody vykonávané elektronicky; (38) telekomunikace, komunikace pomocí terminálů nebo počítačů, elektronická pošta, počítačový přenos pošty a obrazu, komunikace a transakce v síti, tisková agentura, komunikace prostřednictvím telefonů nebo mobilních telefonů nebo počítačů a telekomunikační služby s tím spojené, poskytování telekomunikační služby přenosu dat a dalších informací, provozování datové sítě, provozování veřejné mobilní radiotelefonní sítě, zprostředkovatelská činnost v oblasti telekomunikační a výpočetní a informační techniky, zprostředkovatelská a poradenská činnost v oblasti telekomunikací, výměna, získávání a šíření informací a zpráv prostřednictvím telekomunikační sítě nebo datové sítě nebo sítě výpočetní nebo informační nebo komunikační nebo elektronické techniky nebo satelitů nebo kabelu, šíření elektronických tiskovin, časopisů, periodik a knih prostřednictvím počítačové, datové, elektronické, telekomunikační nebo informační sítě, telekomunikační služby na Internetu, služby hlasové schránky, telekomunikační služby, služby spočívající v přímém propojení lokální zákaznické pevné sítě se sítí mobilních telefonů, služby krátkých textových zpráv, teletext a služby s ním spojené, poskytování informací (informační kancelář), služby elektronické pošty, pronájem telekomunikačních zařízení a přístrojů včetně telefonů, služby zprostředkování zpráv, služby zprostředkování přístupu k počítačové síti, služby přenosu dat a informací pomocí datové sítě, služby přístupu a připojení k datovým a informačním sítím a Internetu, pronájem informačních a komunikačních míst, hosting, poskytování přístupu na on-line informační služby a databáze, přenos, poskytování nebo vyvolávání informací z počítačové databáze, on-line informační a databázové služby, komunikační služby prostřednictvím Internetu, vnějších sítí a vnitřních sítí a dalších elektronických prostředků; (41) konzultační a školicí činnost v oblasti telekomunikační a výpočetní techniky, tvorba elektronických časopisů, periodik a knih v elektronické podobě, výchovná, kulturní, vzdělávací a zábavní činnost, školicí činnost, pořádání kulturních, společenských a sportovních akcí, vydavatelská a nakladatelská činnost, tvorba a šíření elektronických časopisů a knih, organizace a pořádání výchovných, kulturních nebo vzdělávacích nebo společenských výstav, soutěžní činnost; (42) návrh programového vybavení, aktualizace programového vybavení, programování počítačů, pronájem doby přístupu k databázi, technické studie v oblasti počítačů a programového vybavení, výzkumné, projekční a

inženýrské práce v oblasti telekomunikací, informací a výpočetních služeb, pronájem programového vybavení a počítačů, základní a aplikovaný výzkum v oblasti informačních technologií, přístup k počítačům za účelem podnikání, právní služby, zpravodajství, nahrávání videa, správa výstavních prostor, tvorba WEB, tvorba a poskytování software, tvorba WWW stránek, interaktivních a grafických programů (jejich tvorba), tvorba multimediálních aplikací, tvorba programových projektů, tvorba informačních databází, podpora rozvoje komerčního využití Internetu i jiných počítačových, datových a komunikačních sítí, vyhledávací služby, výzkum, vývoj a tvorba systémů pro elektronické obchodování a příslušného software a hardware včetně know-how pro oblast elektronického obchodování a informačních technologií.

- (730) Eurotel Praha, spol. s r.o., Vyskočilova 1442/1b, Praha 4, Česká republika  
 (740) Lukajová Dana, patentový zástupce, Advokátní a patentová kancelář Vyskočil, Krošlák a spol., Peterská 12, Praha 1

(210) **O 182514**

(220) 07.08.2002

(320) 07.08.2002

(511) 9, 16, 35, 36, 38, 41, 42

(540)

**Go svou cestou**

- (510) (9) přístroje umožňující komunikaci jedné osoby s druhou nebo druhými osobami, telefonní přístroje a příslušenství, telefonní automaty, telefonní ústředny, mobilní telefony, všechny telekomunikační přístroje a zařízení, přístroje pro zpracování informací, software, hardware zejména výpočetní nebo telekomunikační nebo informační techniky, počítače, minipočítače, notebooky, monitory, klávesnice, terminály a všechny další jednotlivé části, součásti a náhradní díly, všechny sítě z oblasti výpočetní techniky a jejich jednotlivé části i náhradní díly, datové sítě, elektronické sítě, nosiče záznamů nahrané nebo nenahrané, čipové karty, elektronické karty včetně platebních, databáze, databázové produkty, informace a záznamy v elektronické podobě, data a/nebo databáze a/nebo informační produkty na nosičích a/nebo v elektronických, datových, informačních a telekomunikačních sítích, související software a hardware, elektronické sítě, elektronické multimediální aplikace, multimediální nebo informační katalogy v elektronické podobě, elektronické časopisy, elektronická periodika a knihy v elektronické podobě, stroje pro záznam, přenos, převod a reprodukci zvuku nebo obrazu nebo informace, nosiče záznamů nahrané i nenahrané, zvukové disky, vybavení pro zpracování informací a pro počítače, přístroje a nástroje optické, přístroje a nástroje k měření, signalizování, elektronická data nebo databáze nebo informační produkty v elektronických, datových, informačních a telekomunikačních sítích; (16) papír, lepenka a výrobky z těchto materiálů zařazené ve třídě 16, výrobky z papíru, plakáty, kalendáře, pohlednice, gratulace, dopisní papíry, obálky, samolepky, obtisky, fotografie, poznámkové bloky, desky na spisy, pořadače, omalovánky, activity books, balící papír, obaly všeho druhu papírové, listy, pytlíky a sáčky pro obalovou techniku, školní sešity, skicáky, tužky, pastelky, tuhy, gumy, ořezávátka, ořezávátka strojky, penály, papírové tašky, papírové kapesníky, papírové ubrusy a ubrousky, hlavolamy papírové, těžítka na papíry, tiskoviny, tiskopisy, časopisy, periodika, knihy, databázové produkty v papírové formě, databáze v papírové formě, tiskoviny z oblasti telekomunikací, tiskárenské výrobky, losy, štočky, potřeby pro knižní vazby, psací stroje a kancelářské potřeby, učební pomůcky, umělecké nebo ozdobné

předměty z papíru, obaly bublinkové (z umělých hmot); (35) reklamní a inzertní činnost, propagace, marketing, pomoc při podnikání, poradenství týkající se organizace a podnikání, distribuce prospektů, podnikatelské informace, computerizovaná pomoc při podnikání (počítačem podporované podnikání), předplatné tiskovin pro třetí osoby, účetnictví, distribuce propagačních tiskovin, plánování obchodních a propagačních akcí, ověřování obchodních transakcí, potvrzování uskutečnění obchodních transakcí, poskytování informací reklamního nebo komerčního charakteru, reklamní, inzertní a propagační činnost prostřednictvím jakéhokoliv média prostřednictvím telefonní, datové nebo informační sítě, poskytování informací a informačních produktů, zejména však informačních produktů reklamního či komerčního charakteru, multimediálních informací komerčního nebo reklamního charakteru, komerční využití Internetu v oblastech komerčních internetových médií a vyhledávacích služeb, on-line inzerce, zprostředkovatelská činnost v oblasti obchodu, merchandising, pronájem reklamních, informačních i komunikačních míst, uchování a zpracování dat a informací elektronickými a počítačovými prostředky a prostřednictvím elektronické pošty, poskytování informací přes Internet, komerční provozování počítačových center s přístupem do databází, komerční služby zpracování databází; (36) zprostředkovatelská činnost v oblasti financí, poskytování půjček a úvěrů, finanční služby, ověřování finančních transakcí elektronický převod kapitálu, finanční informace, garance, záruky, kauce, ručení, platební převody vykonávané elektronicky; (38) telekomunikace, komunikace pomocí terminálů nebo počítačů, elektronická pošta, počítačový přenos pošty a obrazu, komunikace a transakce v síti, tisková agentura, komunikace prostřednictvím telefonů nebo mobilních telefonů nebo počítačů a telekomunikační služby s tím spojené, poskytování telekomunikační služby přenosu dat a dalších informací, provozování datové sítě, provozování veřejné mobilní radiotelefonní sítě, zprostředkovatelská činnost v oblasti telekomunikační a výpočetní a informační techniky, zprostředkovatelská a poradenská činnost v oblasti telekomunikací, výměna, získávání a šíření informací a zpráv prostřednictvím telekomunikační sítě nebo datové sítě nebo sítě výpočetní nebo informační nebo komunikační nebo elektronické techniky nebo satelitů nebo kabelu, šíření elektronických tiskovin, časopisů, periodik a knih prostřednictvím počítačové, datové, elektronické, telekomunikační nebo informační sítě, telekomunikační služby na Internetu, služby hlasové schránky, telekomunikační služby, služby spočívající v přímém propojení lokální zákaznické pevné sítě se sítí mobilních telefonů, služby krátkých textových zpráv, teletext a služby s ním spojené, poskytování informací (informační kancelář), služby elektronické pošty, pronájem telekomunikačních zařízení a přístrojů včetně telefonů, služby zprostředkování zpráv, služby zprostředkování přístupu k počítačové síti, služby přenosu dat a informací pomocí datové sítě, služby přístupu a připojení k datovým a informačním sítím a Internetu, pronájem informačních a komunikačních míst, hosting, poskytování přístupu na on-line informační služby a databáze, přenos, poskytování nebo vyvolávání informací z počítačové databáze, on-line informační a databázové služby, komunikační služby prostřednictvím Internetu, vnějších sítí a vnitřních sítí a dalších elektronických prostředků; (41) konzultační a školicí činnost v oblasti telekomunikační a výpočetní techniky, tvorba elektronických časopisů, periodik a knih v elektronické podobě, výchovná, kulturní, vzdělávací a zábavní činnost, školicí činnost, pořádání kulturních, společenských a sportovních akcí, vydavatelská a nakladatelská činnost,

tvorba a šíření elektronických časopisů a knih, organizace a pořádání výchovných, kulturních nebo vzdělávacích nebo společenských výstav, soutěžní činnost; (42) návrh programového vybavení, aktualizace programového vybavení, programování počítačů, pronájem doby přístupu k databázi, technické studie v oblasti počítačů a programového vybavení, výzkumné, projekční a inženýrské práce v oblasti telekomunikací, informací a výpočetních služeb, pronájem programového vybavení a počítačů, základní a aplikovaný výzkum v oblasti informačních technologií, přístup k počítačům za účelem podnikání, právní služby, zpravodajství, nahrávání videa, správa výstavních prostor, tvorba WEB, tvorba a poskytování software, tvorba WWW stránek, interaktivních a grafických programů (jejich tvorba), tvorba multimediálních aplikací, tvorba programových projektů, tvorba informačních databází, podpora rozvoje komerčního využití Internetu i jiných počítačových, datových a komunikačních sítí, vyhledávací služby, výzkum, vývoj a tvorba systémů pro elektronické obchodování a příslušného software a hardware včetně know-how pro oblast elektronického obchodování a informačních technologií.

(730) Eurotel Praha, spol. s r.o., Vyskočilova 1442/1b, Praha 4, Česká republika

(740) Lukajová Dana, patentový zástupce, Advokátní a patentová kancelář Vyskočil, Krošlák a spol., Peterská 12, Praha 1

(210) O 182539

(220) 08.08.2002

(320) 08.08.2002

(511) 1, 3, 4

(540)

## NEOGEL

(510) (1) chemické výrobky určené pro průmysl, výrobky z gelu, jako jsou nehořící gelový obal u svíček, gel na svíčky; (3) kosmetické výrobky např. mýdla, krémy, vonné oleje, včetně parfémů, výrobky z parfumerie např. dezodoranty pro osobní spotřebu, drogerie, např. prací prostředky; (4) svíčky, knoty.

(730) Lezna Josef, Razová 249, Razová, Česká republika

(740) Ing. Vlasta Sedláčková, Patentová, známková, grafická kancelář, Ke Kateřinkám 1393, Praha 4

(210) O 182548

(220) 09.08.2002

(320) 09.08.2002

(511) 9, 16, 35, 38, 41, 42

(540)

[www.inform.cz](http://www.inform.cz)

(510) (9) elektronické publikace, magnetické a optické nosiče dat, data na strojově čitelných nosičích, zejména magnetických a optických nosičích, např. CD-R, CD-ROM, programy, počítačový hardware; (16) katalogy firem, služeb a zboží, počítačových programů, počítačových a informačních systémů, periodika, tiskoviny, včetně reklamních a propagačních, formuláře, návody a příručky, průvodní dokumentace, adresáře informací o firmách, zboží a službách, propagační dokumentace, propagační materiál, např. letáky, prospekty, tiskoviny; (35) propagace, kopírování, poskytování obchodních informací, zprostředkování obchodních informací o firmách, agendy informací o firmách, obchodní poradenství, příprava inzerce, rozšiřování reklamních materiálů, zveřejňování reklamních textů, pronájem reklamních ploch, podávání obchodních informací, vydávání reklam na počítačových sítích,



reklamní kanceláře, reklamní inzerce, reklama rozhlasem nebo televizí, inzertní, propagační agentury, vybavování korespondence; (38) agentury tiskové; (41) zveřejňování a vydávání textů, kromě reklamních, vydávání dat na magnetických a optických nosičích, vystavování dat a databází na počítačových sítích, např. INTERNET, vydávání informací a dat na strojně čitelných nosičích, např. magnetických a optických nosičích, vydavatelská a publikační činnost, vydávání katalogů, knih, časopisů, vydávání revue, vydávání elektronických knih a časopisů; (42) počítačové programování, tvorba softwaru a bází dat, vytváření, instalace, spouštění a aktualizace počítačových programů, pronájem času na přístup do databází, poradenství v oblasti hardwaru a softwaru.

- (590) Barevná  
 (730) **Inform Net Partners, s.r.o.**, Šumavská 15, Brno, Česká republika  
 (740) Ing. Kendereski Dušan, patentový zástupce, Lidická 51, Brno

(210) **O 182549**

(220) 09.08.2002

(320) 09.08.2002

(511) 39, 41, 43

(540)

## MALINA

(510) (39) balení zboží, cestování - rezervace, organizování cest, doprovázení turistů, organizování dopravy, exkurzí, pronájem garáží, informace o dopravě, nakládání resp. vykládání, organizování zájezdů, osobní doprava, služby parkování automobilů, doprava turistů, organizování výletů; (41) diskotéky (služby), provozování herny, informace o možnostech rozptýlení, informace o možnostech zábavy, informace o výchově a vzdělávání, poskytování služeb karaoke (hudební doprovod písní dle výběru zpěváka), výchovně zábavné klubové služby, knihovny (půjčovny knih), noční kluby, organizování plesů, manažerské organizování představení, organizování soutěží vzdělávacích nebo zábavných, organizování sportovních soutěží, pořádání soutěží krásy, zábavné služby poskytované prázdninovými tábory, pronajímání tenisových dvorců, organizování a plánování večírků, předprodej vstupenek zábava, pobavení, zábavné parky, organizování živých vystoupení; (43) rychlé občerstvení, hotelové služby, jídelny a závodní jídelny kavárny, služby motelů, turistické noclehárny, penziony, penziony pro zvířata, poskytování přechodného ubytování, ubytovací služby pro prázdninové tábory, pronájem přenosných staveb, pronajímání jednacích místností, provoz hotelového ubytování, provozování kempů, půjčování stanů, půjčování židlí, stolů, prostírání, nápojového skla, restaurace, rezervace hotelů, samoobslužné restaurace, ubytovací služby hotelů, penzionů, pronajímání ubytování a přechodného ubytování, zásobování.

- (730) **Marek Weizer**, Svatopluka Čecha 1497, Frýdek - Místek, Česká republika  
 (740) Ing. Pavel Nádvořník, Sokola Tůmy I, Ostrava - Hulváky

(210) **O 182655**

(220) 15.08.2002

(320) 15.08.2002

(511) 9, 16, 35, 41

(540)



(510) (9) multimediální aplikace, zejména elektronické časopisy, elektronická periodika a knihy v elektronické podobě; (16) tiskoviny všeho druhu, periodický a neperiodický tisk, zejména časopisy, noviny, knihy, prospekty, plakáty, fotografie, pohlednice, dopisnice, dopisní papíry, kalendáře, knihařské výrobky, propagační materiály a předměty z papíru, zejména letáky, brožury, obtisky, obalový materiál z papíru a plastických hmot, tiskařské typy a štočky, ozdobné a propagační předměty z papíru; (35) reklamní, inzertní a propagační činnost, informační servis a poradenské služby v obchodě, pořádání reklamních a obchodních výstav a předváděcích akcí zboží, včetně distribuce zboží k reklamním účelům, zprostředkovatelské služby v oblasti obchodu, obchodní služby v oboru polygrafie, průzkum trhu a marketing, obchodní zastoupení tuzemských a zahraničních firem, rozmnožovací služby; (41) produkční a agenturní činnost v oblasti zábavy, kultury a výchovy, pořádání zábavních soutěží, zájmových klubů a společenských akcí, pořádání společenských módních přehlídek, informační, konzultační, obstaravatelské a zprostředkovatelské služby v oboru nakladatelské činnosti a produkční a agenturní činnosti v oblasti zábavy, kultury a výchovy.

- (590) Barevná  
 (730) **EUROPRESS, k.s.**, Viktora Huga 6, Praha 5, Česká republika  
 (740) Machatová Marcela Mgr., Pospíšilova 2, Praha 3

(210) **O 182686**

(220) 16.08.2002

(320) 16.08.2002

(511) 13

(540)

## nontox

- (510) (13) roznětky (zápalky) pro výbušniny, třaskavá slož.  
 (730) **Sellier a Bellot, a.s.**, Lidická 667, Vlašim, Česká republika

(210) **O 182737**

(220) 20.08.2002

(320) 20.08.2002

(511) 5, 29, 30

(540)



(510) (5) dietetické přípravky, výživovací potravinové doplňky, zejména dietetický margarín k lékařskému užití; (29) salámy a klobásy, paštiky a pomazánky z masa, margarín, máslo, tuky k vaření a smažení, výrobky ze sýrů, tvarohové sýry, mléko a mléčné výrobky, sbírané mléko, mlékárenské výrobky, nealkoholické nápoje obsahující mléko nebo mléko a ovoce, nealkoholické nápoje obsahující podmásli nebo podmásli a ovoce, nealkoholické nápoje obsahující jogurt nebo jogurt a ovoce, jogurty, smetana, náhražky smetany a sýrů, vejce, džemy, želé, sojové boby, sušená vejce, jedlé oleje a tuky; (30) káva, čaj, kakao, cukr, rýže, tapioka, ságo, kávové náhražky, mouka a přípravky z obilnin, chléb, pečivo, cukrovinky, zmrzlina, med, sirup melasový, droždí, prášky do těsta, sůl, hořčice, ocet, sojové omáčky, salátové dressingy, koření do majonéz, nálevy (k ochucení), led pro osvěžení.

- (590) Barevná

- (730) **UNILEVER N. V.**, Weena 455, 3013 AL Rotterdam, Holandsko  
 (740) Mgr. Petra Korejzová, KOREJZOVÁ & SPOL. Advokátní a patentová kancelář, Spálená 29, Praha 1

- (210) **O 182755**  
 (220) 20.08.2002  
 (320) 20.08.2002  
 (511) 34, 35, 41  
 (540)



- (510) (34) surový tabák, doutníky, cigarety, řezaný tabák, rapé, zpracovaný tabák všech druhů, zápalky, potřeby pro kuřáky zařazené do této třídy jako např. dýmky, stojánky na dýmky, popelníky, doutníkové a cigaretové špičky, čističe dýmek, kuřácké zapalovače, krabičky na zápalky, pouzdra na doutníky, vlhčící skříňky, ořezávače doutníků (kutery); (35) zprostředkovatelská činnost v oblasti obchodu, reklama a propagace všemi druhy médií, šíření reklamních a propagačních materiálů a vzorků, marketing, činnost podnikatelských, ekonomických a organizačních poradců; (41) provozování zařízení sloužících k zábavě, pořádání kulturních zábav, produkcí a pracovních setkání, výchovně zábavné klubové služby (klubová činnost), organizování večírků, půjčování knih a publikací, poskytování on line elektronických publikací, činnost nočních klubů (zábavná), kulturní a vzdělávací výstavy a soutěže.  
 (730) **K.V.P. Gastro, a.s.**, Staroměstské nám. 479/25, Praha 1, Česká republika  
 (740) Ing. Jupa Francis, patentový zástupce, Měchenická 4, Praha 4

- (210) **O 182766**  
 (220) 21.08.2002  
 (320) 21.08.2002  
 (511) 7, 8, 21  
 (540)

## HENCKELBACH

- (510) (8) ruční kuchyňské nářadí, nože, vidličky, lžíce, lžičky, příbory, desertní příbory, kleštičky na cukr, servírovací kleště, kráječe, nástroje na ostření čepelí, naběračky, ruční řezné nástroje, sekáčky, ruční škrabky, břitvy, stříhací strojky ruční, holící soupravy, nožnířské zboží, pilky, ruční nářadí a nástroje k řezání, sekání, mletí a krájení; (7) elektrické a elektromechanické přístroje a zařízení pro krájení, sekání, řezání, drcení, rozmělnování potravin a pochutin, a to včetně náhradních dílů a příslušenství; (21) drobné přenosné nástroje, nářadí a přípravky pro kuchyni na sekání, krájení, řezání, drcení patřící do této třídy.  
 (730) **WS International, a.s.**, Perunská 2, Hodonín, Česká republika  
 (740) RNDr. Halaxová Zdeňka, TETRAPAT, Univerzitní 7, Olomouc

- (210) **O 182853**  
 (220) 23.08.2002  
 (320) 25.02.2002  
 (511) 9

## A PROVEN PATH TO A BRILLIANT FUTURE

- (510) (9) optická vlákna a zařízení používaná s optickými vlákny, zejména kabely s optickými vlákny, přípojky optických vláken, disperzní kompenzační moduly, optické multiplexory, lasery pro užití s optickými vlákny.  
 (730) **Fitel USA Corp.**, 2000 Northeast Expressway, Suite F020, Norcross, Spojené státy americké, Georgia  
 (740) JUDr. Karel Čermák, advokát, Národní třída 32, Praha 1

- (210) **O 182863**  
 (220) 26.08.2002  
 (320) 26.08.2002  
 (511) 35, 36, 39, 41, 42  
 (540)



## FLIGHT TRAINING CENTRE OSTRAVA

- (510) (35) letecká distribuce propagačních materiálů a letáků; (36) nájem nebytových prostor; (39) zprostředkovatelská činnost v oblasti letecké přepravy; (41) zprostředkovatelská činnost v oblasti leteckého výcviku, provádění leteckého výcviku, výuka leteckého personálu v letecké škole, vyhlídkové lety; (42) kontrolní, měřicí, pozorovací a hlídkové lety, letecké snímkování (fotografování).  
 (590) Barevná  
 (730) **LET'S FLY, s.r.o.**, Bezručova 703, Studénka, Česká republika

- (210) **O 182951**  
 (220) 28.08.2002  
 (320) 28.08.2002  
 (511) 5, 31, 44  
 (540)



- (510) (5) krmiva a speciální krmiva určená k výživě zvířat - koček (specificky účinné látky, doplňkové látky a krmiva mající léčivé účinky, veterinární léčiva); (31) krmiva, speciální krmiva, doplňky ke krmivům, specificky účinné látky určené k výživě koček, stelivo pro kočky; (44) veterinární služby pro kočky, služby týkající se péče o krásu a hygienu koček.  
 (590) Barevná  
 (730) **Tekro, spol. s r.o.**, Višňová 2/484, Praha 4 - Krč, Česká republika

- (210) **O 182952**  
 (220) 28.08.2002  
 (320) 28.08.2002  
 (511) 5, 31, 44  
 (540)

## STIMULOR

- (510) (5) krmiva a speciální krmiva určená k výživě zvířat (specificky účinné látky, doplňkové látky a krmiva mající léčivé účinky, veterinární léčiva); (31) krmiva, speciální krmiva, doplňky ke krmivům, specificky účinné látky

určené k výživě zvířat; (44) veterinární služby, služby týkající se péče o krásu a hygienu zvířat.

- (730) **Tekro, spol. s r.o.**, Višňová 2/484, Praha 4 - Krč, Česká republika

(210) **O 183060**

- (220) 02.09.2002  
(320) 02.09.2002  
(511) 35, 36, 41  
(540)

- (510) (35) daňové poradenství - daňové příznání, činnost organizačních, ekonomických a účetních poradců, služby likvidátorů a správců konkursních podstat, vedení účetnictví, zprostředkovatelská činnost v oblasti ekonomiky, auditorská činnost, poradenství v oblasti podnikání, organizace obchodu a průmyslu, zprostředkovatelská a obstaravatelská činnost v oblasti obchodu a průmyslu; (36) správa a odkup pohledávek, finanční, investiční a daňové poradenství, správa cenných papírů, depozitářské služby, zprostředkovatelská, obstaravatelská a poradenská činnost v oblasti financí a investic, konzultační činnost v oblasti správy majetku; (41) školicí činnost v oblasti ekonomiky a účetnictví.

- (730) **Zdeněk Kašpar**, Václavské nám. 313, Písek, Česká republika

- (740) Ing. Jiří Sedlák, KUDRLIČKA & SEDLÁK, Advokátní, patentová a známková kancelář, Husova 16, Česká Budějovice

(210) **O 183061**

- (220) 02.09.2002  
(320) 02.09.2002  
(511) 9, 10, 12, 24, 25, 28, 41  
(540)

**TOMAHAWK**

- (510) (9) rychloměry, dynamometry, měřiče frekvence, měřicí přístroje (počítadla), otáčkoměry; (10) zařízení na fyzická cvičení pro lékařské účely; (12) jízdní kola, pedály pro kola, brzdy pro jízdní kola, řetězy pro jízdní kola, stojany pro jízdní kola, kliky jízdních kol, náboje pro jízdní kola, rámy jízdních kol, redukční soukolí pro pozemní vozidla, řídítka jízdních kol, sedla jízdních kol; (24) bavlněné látky, barchet, brokát, cestovní přikrývky, damašek, flanel, flauš, hedvábí, jutový textil, kaliko, kanava, kapesníky, kartoun, krep, látky, ložní pokrývky a přikrývky, ložní prádlo, lůžkoviny, manšestry, matracovina, moskytiery, nábytkové potahy, záclony, plátno, plst, podšívky, potahy, prádlo ložní a stolní, prostěradla, povlečení, přehozy, pytlovina, ručníky, samet, spací pytle, sukno, sypkovina, taft, textilie, tkaniny, tyl, úplety, vlaječky, záclonovina; (25) bačkory, barety, boty, bundy, čapky, čepice, dětské plenky textilní, galoše, holínky, kabáty, kalhotky plenkové, kalhotky, kamaše, kapuce, klobouky, kombinézy, konfekce, korzety, kostýmy, košile, koupací pláště, kožešiny, kravaty, legíny, límce, lyžařská obuv, oblečení, obuv, sportovní obuv, oděvy, oděvy nepromokavé, sportovní oděvy, opasky, plavky, pantofle, pletené zboží, podprsenky, podvazky, ponožky, prádlo spodní, pulovry, punčochy, pyžama, rukavice, saka, sandály, spodky, saka, střevíce, sukně, svetry, šály, šátky, šle, nátělníky, uniformy, vesty, výbavičky pro novorozence, zástěry, župany; (28) jízdní kola nehybná určená pro trénink, přístroje pro tělesná cvičení, posilovací

stroje, síliče svalů; (41) praktické cvičení, organizování soutěží sportovních, vzdělávacích nebo zábavních.

- (730) **TOMAHAWK-ASP, s.r.o.**, Skočice 5, Přeštice, Česká republika  
(740) Ing. Jiří Poláček, Tichý & Poláček patentoprávní a známková kancelář, Dominikánská 6, Plzeň

(210) **O 183065**

- (220) 02.09.2002  
(320) 02.09.2002  
(511) 31  
(540)



- (510) (31) krmiva pro zvířata, zejména pro domácí zvířata.  
(590) Barevná  
(730) **Továrna na krmiva MÍKA a spol. s r.o.**, Jateční 470/II, Veselí nad Lužnicí, Česká republika  
(740) Egon Kühnel, patentový zástupce, Oblá 56, Brno

(210) **O 183070**

- (220) 02.09.2002  
(320) 02.09.2002  
(511) 25  
(540)

**COOL CLUB**

- (510) (25) bavlněná tílka - pánská, dámská, dětská, pyžama - pánská, dámská, dětská, trička - pánská, dámská, dětská.  
(730) **STAR IMPEX, spol. s r.o.**, Kolbenova 29/568, Praha 9 - Hloubětín, Česká republika

(210) **O 183198**

- (220) 05.09.2002  
(320) 05.09.2002  
(511) 35, 41  
(540)



- (510) (35) reklama (propagace), rozšiřování reklamních materiálů zákazníkům (letáky, prospekty, tisky, vzorky), výklady (aranžování), reklama on-line v počítačové síti; (41) organizování soutěží (vzdělávacích nebo zábavních).  
(590) Barevná  
(730) **CARREFOUR, société anonyme**, 6 Avenue Raymond Poincaré, Paříž, Francie  
(740) JUDr. Trojan Oldřich, Lovells, Slovanský dům, Na Příkopě 22, Praha 1

(210) **O 183205**

- (220) 05.09.2002  
(320) 05.09.2002  
(511) 35, 36, 41

(540)



(510) (35) propagační činnost, reklama, informace obchodní nebo podnikatelské, marketingové studie, organizování komerčních a reklamních výstav, vedení počítačových databází, rozšiřování reklamních materiálů, pronájem reklamních ploch, styky s veřejností; (36) poradenství v oblasti franchisingu; (41) vzdělávací činnost, pořádání konferencí, kongresů a seminářů, workshops, pořádání školení.

(590) Barevná

(730) **ČESKÁ ASOCIACE FRANCHISINGU**, Opletalova 6, Praha 1, Česká republika

(210) **O 183215**

(220) 06.09.2002

(320) 06.09.2002

(511) 29, 32

(540)

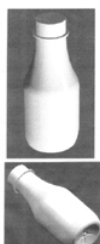

(554) Prostorová

(510) (29) mléko, mléčné výrobky, tekuté mléčné výrobky; (32) nealkoholické nápoje, ovocné šťávy, minerální vody.

(730) **Mlékárna Kunín, a.s.**, Kunín, Česká republika

(740) Ing. Jaromír Přikryl, Patentová a známková kancelář, Včelín 1161, Hulín

(210) **O 183436**

(220) 06.09.2002

(320) 06.09.2002

(511) 5, 28, 31

(540)

## LIFECARE

(510) (5) nutriční přísady a doplňky pro krmiva pro zvířata, ptáky a ryby na bázi vitamínů, minerálů a stopových prvků, zvyšujících nutriční hodnotu krmiv; (28) hračky, hry a další výrobky určené ke hraní pro domácí zvířata, ptáky a ryby; (31) zemědělské, zahradnické a lesnické výrobky, osiva a semena, vše zahrnuté ve třídě 31, živá zvířata, ptáci a ryby, krmiva pro zvířata, ptactvo a ryby a přípravky zahrnuté ve třídě 31 používané jako přísady do těchto krmiv, slad, sépiové kosti, jedlé kosti a tyčinky pro domácí zvířata, stelivo pro zvířata, čerstvé ovoce a čerstvá zelenina a přípravky z nich vyrobené pro použití jako přísady do krmiv a jídel.

(730) **Mars Incorporated**, 6885 Elm Streer, McLean, Spojené státy americké, Virginia

(740) Mgr. Petra Korejzová, KOREJZOVÁ & SPOL. Advokátní a patentová kancelář, Spálená 29, Praha 1

(210) **O 183441**

(220) 06.09.2002

(320) 06.09.2002

(511) 29, 30, 40, 43

(540)



(510) (29) maso, ryby, drůbež, zvěřina, kořeněné tuky, uzeniny, masové extrakty; (30) chuťové přísady pro zlepšení chutě potravin, zákusky, koření, aromatické přípravky do potravin, masové pirožky; (40) konzervování potravin, uzení potravin, řeznictví; (43) restaurační služby, rychlé občerstvení, bar, hostinská činnost.

(730) **INDIANA s.r.o.**, Nad Petruskou 1/63, Praha 2, Česká republika

(740) Ing. Kratochvíl Václav, Šachta, Zmeškal & partneři, Radlická 28/663, Praha 5

(210) **O 183518**

(220) 10.09.2002

(320) 10.09.2002

(511) 9, 16, 21, 25, 35, 37, 38, 41, 42, 43, 44

(540)



(510) (9) nahané i nenahané nosiče pro přenos záznamů, informací, obrazu a zvuku, zejména videokazety, CD-ROM, DVD; (16) fotografie, papír a výrobky z papíru a lepenky, reklamní, propagační a užitkové výrobky z papíru, např. etikety, ubrousky, ručníky, tiskoviny, periodické i neperiodické publikace, informační, reklamní a propagační letáky, plakáty, prospekty, pohlednice, mapy, průvodce, dopisní obálky a papíry, blahopřání, kalendáře, samolepky, sešity, skicáky, tužky, těžítka, tiskárenské a kartonážní výrobky, data a databáze na papírových nosičích, kancelářské výrobky této třídy; (21) sklo, porcelán, keramika a majolika, zejména sklenice, lahve, šálky, podšálky, hrnečky a talíře v této třídě; (25) oděvy, zejména kravaty, šály, šátky, čelenky v této třídě; (35) propagační, reklamní a inzertní činnost a služby, marketing, reklama; (37) údržba cest a silnic; (38) šíření informací prostřednictvím veřejných datových sítí, např. Internet; (41) výchova a vzdělávání, zejména provozování škol, muzeí a galerií, provozování veřejných knihoven a poskytování knihovnických služeb, organizování kulturních nebo vzdělávacích výstav, zábava, sportovní a kulturní aktivity; (42) provozování archeologického ústavu a poskytování archeologických služeb; (43) poskytování sociální péče, zejména provozování dětských domovů, domovů důchodců a domovů pro tělesně nebo duševně postižené osoby; (44) poskytování zdravotní péče, zejména provozování nemocnic a domovů důchodců pro tělesně nebo duševně postižené osoby.

(730) **Ústecký kraj**, Velká Hradební 3118/48, Ústí nad Labem, Česká republika

(740) JUDr. Jeništa Vratislav, APT, spol.s.r.o., V potočkách 1537/8, Praha 4

(210) **O 183519**

(220) 10.09.2002



- (320) 10.09.2002  
 (511) 9, 16, 21, 25, 35, 37, 38, 41, 42, 43, 44  
 (540)



- (510) (9) nahrané i nenahrané nosiče pro přenos záznamů, informací, obrazu a zvuku, zejména videokazety, CD-ROM, DVD; (16) fotografie, papír a výrobky z papíru a lepenky, reklamní, propagační a užitkové výrobky z papíru, např. etikety, ubrousky, ručníky, tiskoviny, periodické i neperiodické publikace, informační, reklamní a propagační letáky, plakáty, prospekty, pohlednice, mapy, průvodce, dopisní obálky a papíry, blahopřání, kalendáře, samolepky, sešity, skicáky, tužky, těžítka, tiskárenské a kartonážní výrobky, data a databáze na papírových nosičích, kancelářské výrobky této třídy; (21) sklo, porcelán, keramika a majolika, zejména sklenice, lahve, šálky, podšálky, hrnečky a talíře v této třídě; (25) oděvy, zejména kravaty, šály, šátky, čelenky v této třídě; (35) propagační, reklamní a inzertní činnost a služby, marketing, reklama; (37) údržba cest a silnic; (38) šíření informací prostřednictvím veřejných datových sítí, např. Internet; (41) výchova a vzdělávání, zejména provozování škol, muzeí a galerií, provozování veřejných knihoven a poskytování knihovnických služeb, organizování kulturních nebo vzdělávacích výstav, zábava, sportovní a kulturní aktivity; (42) provozování archeologického ústavu a poskytování archeologických služeb; (43) poskytování sociální péče, zejména provozování dětských domovů, domovů důchodců a domovů pro tělesně nebo duševně postižené osoby; (44) poskytování zdravotní péče, zejména provozování nemocnic a domovů důchodců pro tělesně nebo duševně postižené osoby.
- (730) **Ústecký kraj**, Velká Hradební 3118/48, Ústí nad Labem, Česká republika
- (740) JUDr. Jeništa Vratislav, APT, spol.s.r.o., V potočkách 1537/8, Praha 4

- (210) **O 183635**  
 (220) 12.09.2002  
 (320) 12.09.2002  
 (511) 29  
 (540)



- (510) (29) huspeniny, játrová paštika, jelito, krvavá tlačěnka, masné a uzenářské výrobky, klobásy, salámy, párky, masové šňávy (omáčky), masové omáčky, slanina, uzeniny, vepřové sádlo, škvarky a škvařírenské výrobky, masné výrobky z drůbeže, šunka, slanina.
- (730) **Karel Štěpánek - Šmak**, T.G.Masaryka 1077, Mladá Boleslav, Česká republika
- (740) Ing. Vanděliková Jana, Bohemia Patent, Petrská 12, Praha 1

- (210) **O 183685**

- (220) 16.09.2002  
 (320) 16.09.2002  
 (511) 1, 3, 4, 6, 7, 8, 9, 42  
 (540)

## BOHEMIA WELD

- (510) (1) lepidla průmyslová, mořidla na kovy, odmašťovací pomůcky a přípravky používané ve výrobě a průmyslových postupech, svařovací pasty, tavidla pro autogenní sváření, tavidla pro pájení a letování, přípravky pro sváření a pájení, ochranné plyny pro sváření; (3) brusné a leštící prostředky, čističe kovů; (4) mazací prostředky; (6) dráty svařovací a pájecí (kovové) na všechny kovy, letovací dráty, stříbrné pájky, slitinové pájky, tvrdé a měkké pájky; (7) svářecí agregáty elektrické, svařovací plynové přístroje, brusné a leštící přístroje, svařovací hořáky plynové, elektrody pro svařování plynem; (8) svařovací pomůcky jako kladiva, kleště a podobné pomůcky uvedené v této třídě; (9) ochranné pomůcky k svařování (protipožární), svářecí přilby, svářecí elektrody na oceli, litinu i neželezné kovy, zařízení na sváření el.obloukem; (42) poradenská činnost v oboru svařování.
- (730) **OBALY VŠEM s.r.o.**, Boženy Němcové 1345, Roudnice nad Labem, Česká republika
- (740) Ing. Čmejla Vladimír, patentový zástupce, Rašínovo nábř. 54, Praha 2

- (210) **O 183735**  
 (220) 17.09.2002  
 (320) 17.09.2002  
 (511) 12, 16, 36, 39  
 (540)

## LDV

- (510) (12) pozemní motorová vozidla, přívěsy, podvozky, karoserie, kabiny, motory, brzdové, pohonné, závěsné a převodové systémy, vše pro použití na vozidlech, vozidla zahrnující zvedací a sklápěcí mechanismy, součásti a příslušenství pro všechny uvedené výrobky; (16) tiskoviny, tištěné publikace, knihy, manuály, učební a vyučovací pomůcky, s výjimkou přístrojů, servisní příručky; (36) leasing vozidel; (39) půjčování, pronájem vozidel, služby odtahu vozidel a nehodové služby pro vozidla.
- (730) **LDV Ltd.**, Common Lane, Washwood Heath, Birmingham, Velká Británie
- (740) JUDr. Rott Vladimír, Rott, Růžička a Guttman, patentová, známková a právní kancelář, Nad Štolou 12, Praha 7

- (210) **O 183736**  
 (220) 17.09.2002  
 (320) 22.07.2002  
 (511) 7  
 (540)

## DOSEMASTER

- (510) (7) stroje pro automatizované přidávání materiálů používaná ve výrobních procesech.
- (730) **Rohm and Haas Company**, 100 Independence Mall West, Philadelphia, Spojené státy americké, Pennsylvania
- (740) JUDr. Rott Vladimír, Rott, Růžička a Guttman, patentová, známková a právní kancelář, Nad Štolou 12, Praha 7

- (210) **O 183761**  
 (220) 18.09.2002  
 (320) 18.09.2002  
 (511) 5, 30  
 (540)

## FYTOZYM

- (510) (5) dietní a nutriční přípravky a léčiva, medicínální sirupy, výtažky z bylin a kombinované přípravky vitamínů,

- minerálů, stopových prvků a bylinných výtažků, potravinové doplňky obohacené vitamíny nebo minerály nebo stopovými prvky, vitamínové přípravky, vitamíny a multivitamínové preparáty, produkty obsahující soubor enzymů rostlinného původu v rámci této třídy; (30) potravinové doplňky ne pro lékařské účely (zařazené v této třídě) a obsahující látky rostlinného původu, potravinové doplňky obsahující soubor enzymů rostlinného původu.
- (730) **INTEP s.r.o.**, Havlíčkova 660, Kroměříž, Česká republika
- (740) Ing. Vandělková Jana, Bohemia Patent, Petrská 12, Praha 1

- (210) **O 183887**  
 (220) 23.09.2002  
 (320) 23.09.2002  
 (511) 7, 40  
 (540)

## POCHMAN

- (510) (7) stroje a obráběcí stroje, zejména hoblovky, stroje pro výrobu oken, elektrické ruční nářadí, zejména vrtačky, ruční okružní pily, frézy, ruční frézky, ruční brusky, hoblíky, přímočaré pilky, ruční olepovačky hran; (40) zpracování dřeva.
- (730) **Jan Pochman**, Zahradní 251, Červené Pečky, Česká republika

- (210) **O 183980**  
 (220) 25.09.2002  
 (320) 25.09.2002  
 (511) 29, 31, 39  
 (540)

## AGRIMEX

- (510) (29) mražené potraviny, zejména ovoce, zelenina, zeleninové směsi, maso, ryby, drůbež, zvěřina, mražené hotové pokrmy v rámci této třídy, konzervované potraviny v rámci této třídy, zejména ovoce, zelenina, zeleninové směsi, maso, ryby, drůbež, zvěřina, zavařeniny, rosoly; (31) krmivo pro zvířata, čerstvé ovoce a čerstvá zelenina; (39) automobilová doprava, balení zboží, doručování zboží, pronájem mrazících boxů, pronájem nákladních vozidel, pronájem skladišť, skladování, informace o skladování, pronájem skladů.
- (730) **AGRIMEX Vestec a.s.**, Jahodárna Vestec čp. 40, Jesenice, Česká republika
- (740) Ing. Kratochvíl Václav, Šachta, Zmeškal & partneři, Radlická 28/663, Praha 5

- (210) **O 184055**  
 (220) 27.09.2002  
 (320) 27.09.2002  
 (511) 5, 31  
 (540)

## BIOPLUS 2B

- (510) (5) veterinární přípravky, dietetické přípravky pro léčebné účely, potraviny pro batolata, náplastí, materiály pro plombování zubů a pro zubní otisky, dezinfekční přípravky, výrobky pro hubení živočišných škůdců, fungicidy, herbicidy, biologické přípravky stimulující růst pro použití v lékařství a zvěrolékařství; (31) výrobky zemědělské, zahradnické, lesní a zrní neuvedené v jiných třídách, živá zvířata, čerstvé ovoce a zelenina, osivo, rostliny a přírodní květiny, krmivo pro zvířata, slad.
- (730) **Chr. Hansen A/S**, Boege Allé 10-12, Hoersholm, Dánsko
- (740) JUDr. Korejzová Zdeňka, KOREJZOVÁ & SPOL. Advokátní a patentová kancelář, Spálená 29, Praha 1

- (210) **O 184129**  
 (220) 30.09.2002  
 (320) 18.04.2002  
 (511) 3  
 (540)

## ICY RUSH

- (510) (3) zubní pasty.
- (730) **COLGATE-PALMOLIVE Company, A Delaware Corporation**, 300 Park Avenue, New York, Spojené státy americké, New York
- (740) JUDr. Traplová Jarmila, Advokátní a patentová kancelář Traplová, Hakr, Kubát, Přístavní 24, Praha 7

- (210) **O 184157**  
 (220) 01.10.2002  
 (320) 01.10.2002  
 (511) 18, 24, 25, 26, 35  
 (540)

## DIFFERENT

- (510) (18) kůže, zvířecí kůže, imitace kůže, kožené nebo kůží potažené krabice, kožené lepenky, kožené nitě, šňůrky, kožené provázky, aktovky, školní tašky, batohy, tlumoky, kufry, kufříky, lodní kufry, torny, deštníky, diplomatické kufříky, peněženky, jelenice s výjimkou jelenice na čištění, kabelkové rámy, kabelky, klíčenky z kůže, kožené obložení nábytku, kostry jezdeckého sedla, kožesinové pokrývky, kožesiny, kožené ozdoby na nábytek, náhubky, obojky pro zvířata, postroje pro zvířata, opratě, pokrývky pro zvířata, kožené náramenní pásy, lovecké tašky, pouzdra na navštívenky, kožené řemeny, řemínky, usně jako suroviny nebo polotovary, vaky pro turisty, cestovní obaly z kůže na přepravu oděvů, obaly z kůže na balení, vycházkové hole, brašny jako doplňky; (24) textilie, tkaniny, látky na textilní využití, látky s imitací kůže, bavlněné textile, plátěné ložní prádlo, textilní látky na ložní prádlo a ložní prádlo a povlečení, lůžkoviny, textilní vybavení pro stolování jako ubrusy, podložky a prostírání, cestovní příkrývky, čalounické látky, dveřní závěsy, látky z hedvábí, hrubé plátno, jutová látka, koupelnové textilie s výjimkou oblečení, moleskin jako textilie, síťky proti moskytům, potahy na nábytek, netkané textilie, potahy na matrace, textilní ubrusky, ubrusy ne papírové, prostěradla, plетенiny, příkrývky, textilní podšívky, příkrývky a pokrývky na postele, textilní tapety, textilie na obuv, mycí rukavice, utěrky na nádobí, textilní utěrky, ubrusky, vlajky s výjimkou papírových, textilní kapesníky, záclonky, zástavy s výjimkou papírových, textilní nebo plastové závěsy; (25) oděvy, oblečení, prádlo, bundy, boa, body, cyklistické oblečení, cylindry, čelenky, čepice, chrániče uší jako pokrývka hlavy, dětská výbavička, textilní dětské plenky, límce, kabáty, klobouky, kombiné, kombinézy jako oblečení, konfekce, korzety, kostýmy, obleky, košile, kožesiny jako oblečení, krátké kabáty, peleríny, krátké kabáty s kapucí, krátké kalhoty nebo spodní kalhoty, kravaty, koupací pláště, manžety jako části oděvů, náprsenky, kalhoty, opasky, punčochy, punčochové kalhoty, pánské spodky, papuče, pláště, plavky, plážová obuv, plážové oblečení, plетенiny jako oblečení, podprsenky, pokrývky hlavy, ponožky, pracovní pláště, pulovry, pyžama, rukavice, saka, spodničky, sukně, šály, šaty, šerpy, tílka, trička, vesty, uniformy, vrchní ošacení, zástěry, závoje, svrchníky, župany, gymnastické dresy, maškarní kostýmy, kšilty na pokrývky hlavy, veskerá obuv, gumové převleky na obuv (galoše); (26) galanterní zboží s výjimkou přízí, značky na prádlo, bordury, lemy, obruby na oděvy, krajky, elastické šňůrky, knoflíky, háčky jako galanterní zboží, kroužky na obuv, lemůvky, odznaky na oděvy ne z drahých kovů, očka na

oděvy, opaskové přezky, ozdobné brože, jehlice, ozdoby do vlasů, ozdoby na klobouky s výjimkou ozdob z drahých kovů, ozdoby na šaty, patentní knoflíky, uzávěry na oblečení, písmena jako značky na prádlo, přezky na obuv, sponky do vlasů, střapce, stužky, šňůrky do obuvi, zipy, uzávěry na druhy, látkové značky; (35) kanceláře zabývající se dovozem a vývozem, poradenství v obchodní činnosti, obchodní anebo podnikatelské informace, aranžování výloh, organizování komerčních anebo reklamních výstav a veletrhů, předvádění zboží, reklama a zprostředkování těchto služeb, zprostředkování obchodu s uvedeným zbožím tříd č. 18, 24, 25 a 26, zejména s koženým zbožím a oděvy.

(730) **RP Style s.r.o.**, Mikovíniho 13, Bratislava 3, Česká republika

(740) Ing. Kučera Zdeněk, Padělký 548 (P.O.BOX 92), Slušovice

(210) **O 184198**

(220) 02.10.2002

(320) 02.10.2002

(511) 8, 9, 11, 17, 19, 20, 35

(540)

 **PLASSON**

(510) (8) nástroje pro zpracování plastů, např. loupací přístroje, škrabky, upínací držáky, navrtávací zařízení, pily, nože a obdobné nářadí a přístroje; (9) vodoměry, plynoměry, zařízení pro uchování a zpracování dat, počítače, svařovací přístroje pro svařování potrubí a tvarovek z umělých hmot, čtečky čárového kódu; (11) potrubní kohouty, regulátory pro vodovodní nebo plynové zařízení a potrubí, bezpečnostní zařízení pro vodovodní nebo plynové zařízení a potrubí, splachovače, splachovací zařízení; (17) tvarované díly, hadice a potrubní armatury z plastických hmot, polotovary z plastických hmot; (19) trubky pevné nekovové; (20) fitinky a ventily nekovové, tvarované dílce z plastických hmot, které nejsou uvedené v jiných třídách, nádrže kromě kovových a zděných; (35) reklama, poradenství odborné obchodní, pořádání veletrhů pro reklamní a obchodní účely.

(590) Barevná

(730) **PLASSON Czech s.r.o.**, K rybníku 339, Jesenice u Prahy, Česká republika

(210) **O 184220**

(220) 02.10.2002

(320) 02.10.2002

(511) 3, 5, 41, 43, 44

(540)

**FARMA KRÁSY**

(510) (3) kosmetické výrobky, jako čističe skvrn, přípravky na čištění textilií a jiných předmětů, hygienické potřeby, jako mýdla, mýdla tekutá, šampony vlasové i tělové, pěny a soli do koupelí, čisticí prostředky pro pleť, opalovací krémy, pleťové masky, balzámy na rty, krémy, zubní pasty, prací prostředky, vody po holení, přípravky k čištění, leštění a odmašťování, brusné přípravky, voňavkářské výrobky, parfémy, éterické oleje, dekorativní kosmetika jako rtěnky, umělé řasy, makeupy; (5) výrobky dietetické pro léčebné účely, potraviny pro děti s léčebnými účinky, potraviny pro batolata a nemocné s léčebnými účinky, potravinové přípravky a doplňky všeho druhu, jako posilující přípravky, tonika, vitamínové přípravky, poživatiny pro doplnění redukčních diet nebo přípravků pro hubnutí, vše s léčebnými účinky, přípravky s léčebnými účinky obsahující biochemické katalyzátory, zejména pro fyzicky aktivní osoby, rekonvalescenty a nemocné, vše výše uvedené určené k léčebným účelům, desinfekční

prostředky, diabetické přípravky pro léčebné účely; (41) výchovná, zábavní, školící, sportovní a kulturní činnost, jako programy pro individuální využití volného času, speciální sportovní činnost, provozování sportovních zařízení a zařízení sloužících k regeneraci a rekondici, včetně fit centra, posilovny, pořádání kurzů aerobicu, indoor cycling, výuka jógy a orientálních tanců; (43) poradenství v oblasti stravování; (44) masáže všeho druhu jako relaxační, rehabilitační, sportovní, vodní, plynové, rašelinové zábaly, uhlíkové zábaly, psychoterapie, taneční a pohybová terapie, kosmetické služby, nehtová kosmetika, permanentní makeup, manikúra, modelace nehtů, pedikúra, vizážistika, sauna, solárium, tvarování postavy, cvičení ve vyhříváných lůžkách a kyslíko-ozonová terapie, hubnutí a redukce váhy, kondiční, regenerační, rekondiční a resocializační programy, programy pro těhotné, rekreologie, lymfodrenáže, odstraňování celulitidy, flízová maska - vpravování kolagenu přímo do pokožky nekrvavou formou.

(730) **STUDIO in, s.r.o.**, Starokošířská 695/3, Praha 5, Česká republika

(740) Müller Václav, patentový zástupce, Filipova 2016, Praha 4

(210) **O 184229**

(220) 02.10.2002

(320) 02.10.2002

(511) 9, 14, 16, 35, 36, 38, 41, 42

(540)

**ČSOB Mobil 24**

(510) (9) elektronické peněženky, karty s pamětí nebo s mikroprocesorem, mezinárodní platební karty, magnetické a čipové karty a multifunkční čipové karty pro oblast peněžních, finančních a pojišťovacích služeb i pro obchodní síť, počítačové programy na nosičích, operační a expertní systémy včetně speciálních programů pro ukládání, přenos, výběr a kontrolu dat i informací, nahrané i nenahrané nosiče informací a edice uživatelských i odborných informací šířených na veškerých paměťových mediích spadající do této třídy, nosiče digitálních podpisů k identifikaci odesílatele, reklamní, inzertní, propagační, uživatelské a instruktážní materiály i tiskoviny, databázové produkty, plakáty, billboardy, tiskoviny všeho druhu a ostatní polygrafické výrobky v elektronické podobě a na nosičích; (14) drahé kovy, jejich slitiny a výrobky z těchto materiálů nebo z postříbeného a/nebo pozlaceného kovu, nejsou-li uvedeny v jiných třídách, mince, reklamní a upomínkové předměty ze vzácných kovů a jejich slitin; (16) reklamní, inzertní, propagační, uživatelské a instruktážní materiály i tiskoviny, databázové produkty v papírové formě, plakáty, billboardy, tiskoviny všeho druhu a ostatní polygrafické výrobky zařazené v této třídě, výrobky z papíru, papírnické zboží, obálky, dopisní papíry, kalendáře, plánovací záznamníky, gratulace, knihy a knihařské výrobky, psací potřeby včetně psacích potřeb ze vzácných kovů a jejich slitin, kancelářské výrobky (s výjimkou nábytku), lepenka a kartonážní výrobky, etikety, upomínkové předměty zařazené v této třídě, obaly a výrobky z plastů nezařazené do jiných tříd; (35) komerční informační kancelář a provozování nepřetržitě komerční infolinky, marketing, kancelář dovozní a vývozní, propagační, reklamní a inzertní služby prostřednictvím jakéhokoliv média - prostřednictvím telefonní, datové nebo informační sítě, prezentace na komerčních a reklamních výstavách a veletrzích, merchandising, franchising, administrativní služby, automatizované zpracování dat a informací v bankovníctví, zprostředkovatelské služby v oblasti vydávání reklamních tiskovin; (36) správa portfolia, finanční a bankovní služby, bankovníctví a internetové bankovníctví, platební operace a služby na korunovém a devizovém trhu i v EURU včetně

zajištění proti kurzovým ztrátám, poskytování bankovních záruk, obchodování v oblasti termínových obchodů, zajišťování akreditivů, inkas a emise cenných papírů, obchodování na kapitálových trzích, speciální finanční produkty, clearing (finanční), služby factoringové, forfaitingové a veškeré finanční a směnárenské služby, analytické finanční zprávy a expertízy, telefonické peněžní a bankovní služby, přijímání vkladů a jejich správa, vydávání a operace s šeky, s obligacemi, se směnkami a s ostatními cennými papíry, tuzemský a zahraniční platební styk, exportní financování, finanční leasing, funkce depozitáře majetku firem a investičních fondů, služby v oblasti pojištění, kapitálové obchody a správa kapitálových vkladů, uzavírání finančních smluv o kooperaci a řízení, finanční makléřství, finanční služby týkající se investičních instrumentů, investiční bankovníctví, investiční obchody a financování podnikové sféry, akviziční financování, finanční expertízy, finanční služby související s hypotéčnými úvěry, finanční odhady a oceňování (pojišťovnictví, bankovníctví, nemovitosti), zprostředkovatelské služby v oblasti odhadů cen nemovitostí, bytového a nebytového fondu, při poskytování státní finanční podpory a při pojištění finančních prostředků, zřizování a provozování sítě bankomatů, úschova v bezpečnostních schránkách, služby v oblasti nájmu bezpečnostních schránek, finanční sponzorování, jointventure, provádění všech bankovních obchodů a poskytování všech bankovních služeb v tuzemsku i ve vztahu k zahraničí, zajištění nabývání podílů na společnostech a jiných družích právnických osob v tuzemsku i v zahraničí jako akcionář nebo jiný podílník v oboru peněžnictví, poradenské služby v oblasti financí, pojištění, úvěrování, leasingu, investic a bankovníctví; (38) poskytování, šíření a výměna informací prostřednictvím globálních telekomunikačních sítí a Internetu, šíření a výměna informací prostřednictvím počítačové sítě, poskytování komunikačních služeb prostřednictvím elektronických médií; (41) prezentace na společenských, kulturních a zábavně-spoločenských akcích, zprostředkovatelské služby v oblasti vydávání uživatelských tiskovin; (42) počítačové programování a tvorba počítačových programů a systémů na zakázku, služby v oblasti kódování a dekódování zabezpečovacích systémů, tvorba www prezentací.

- (730) **Československá obchodní banka, a.s.**, Na Příkopě  
14, Praha 1 - Nové Město, Česká republika  
(740) Fišerová Blanka, MIRA, V Kapslovně 11, Praha 3

(210) **O 184230**

(220) 02.10.2002

(320) 02.10.2002

(511) 9, 14, 16, 35, 36, 38, 41, 42

(540) **ČSOB Homebanking 24**

- (510) (9) elektronické peněženky, karty s pamětí nebo s mikroprocesorem, mezinárodní platební karty, magnetické a čipové karty a multifunkční čipové karty pro oblast peněžních, finančních a pojišťovacích služeb i pro obchodní síť, počítačové programy na nosičích, operační a expertní systémy včetně speciálních programů pro ukládání, přenos, výběr a kontrolu dat i informací, nahrané i nenahrané nosiče informací a edice uživatelských i odborných informací šířených na veškerých paměťových médiích spadající do této třídy, nosiče digitálních podpisů k identifikaci odesílatele, reklamní, inzertní, propagační, uživatelské a instruktážní materiály i tiskoviny, databázové produkty, plakáty, billboardy, tiskoviny všeho druhu a ostatní polygrafické výrobky v elektronické podobě a na nosičích; (14) drahé kovy, jejich slitiny a výrobky z těchto materiálů nebo z postříbeného a/nebo pozlaceného kovu,

nejsou-li uvedeny v jiných třídách, mince, reklamní a upomínkové předměty ze vzácných kovů a jejich slitin; (16) reklamní, inzertní, propagační, uživatelské a instruktážní materiály i tiskoviny, databázové produkty v papírové formě, plakáty, billboardy, tiskoviny všeho druhu a ostatní polygrafické výrobky zařazené v této třídě, výrobky z papíru, papírnické zboží, obálky, dopisní papíry, kalendáře, plánovací záznamníky, gratulace, knihy a knihařské výrobky, psací potřeby včetně psacích potřeb ze vzácných kovů a jejich slitin, kancelářské výrobky (s výjimkou nábytku), lepenka a kartonážní výrobky, etikety, upomínkové předměty zařazené v této třídě, obaly a výrobky z plastů nezařazené do jiných tříd; (35) komerční informační kancelář a provozování nepřetržitě komerční infolinky, marketing, kancelář dovozní a vývozní, propagační, reklamní a inzertní služby prostřednictvím jakéhokoliv média - prostřednictvím telefonní, datové nebo informační sítě, prezentace na komerčních a reklamních výstavách a veletrzích, merchandising, franchising, administrativní služby, automatizované zpracování dat a informací v bankovníctví, zprostředkovatelské služby v oblasti vydávání reklamních tiskovin; (36) správa portfolia, finanční a bankovní služby, bankovníctví a internetové bankovníctví, platební operace a služby na korunovém a devizovém trhu i v EURU včetně zajištění proti kurzovým ztrátám, poskytování bankovních záruk, obchodování v oblasti termínových obchodů, zajišťování akreditivů, inkas a emise cenných papírů, obchodování na kapitálových trzích, speciální finanční produkty, clearing (finanční), služby factoringové, forfaitingové a veškeré finanční a směnárenské služby, analytické finanční zprávy a expertízy, telefonické peněžní a bankovní služby, přijímání vkladů a jejich správa, vydávání a operace s šeky, s obligacemi, se směnkami a s ostatními cennými papíry, tuzemský a zahraniční platební styk, exportní financování, finanční leasing, funkce depozitáře majetku firem a investičních fondů, služby v oblasti pojištění, kapitálové obchody a správa kapitálových vkladů, uzavírání finančních smluv o kooperaci a řízení, finanční makléřství, finanční služby týkající se investičních instrumentů, investiční bankovníctví, investiční obchody a financování podnikové sféry, akviziční financování, finanční expertízy, finanční služby související s hypotéčnými úvěry, finanční odhady a oceňování (pojišťovnictví, bankovníctví, nemovitosti), zprostředkovatelské služby v oblasti odhadů cen nemovitostí, bytového a nebytového fondu, při poskytování státní finanční podpory a při pojištění finančních prostředků, zřizování a provozování sítě bankomatů, úschova v bezpečnostních schránkách, služby v oblasti nájmu bezpečnostních schránek, finanční sponzorování, jointventure, provádění všech bankovních obchodů a poskytování všech bankovních služeb v tuzemsku i ve vztahu k zahraničí, zajištění nabývání podílů na společnostech a jiných družích právnických osob v tuzemsku i v zahraničí jako akcionář nebo jiný podílník v oboru peněžnictví, poradenské služby v oblasti financí, pojištění, úvěrování, leasingu, investic a bankovníctví; (38) poskytování, šíření a výměna informací prostřednictvím globálních telekomunikačních sítí a Internetu, šíření a výměna informací prostřednictvím počítačové sítě, poskytování komunikačních služeb prostřednictvím elektronických médií; (41) prezentace na společenských, kulturních a zábavně-spoločenských akcích, zprostředkovatelské služby v oblasti vydávání uživatelských tiskovin; (42) počítačové programování a tvorba počítačových programů a systémů na zakázku, služby v oblasti kódování a dekódování zabezpečovacích systémů, tvorba www prezentací.

- (730) **Československá obchodní banka, a.s.**, Na Příkopě  
14, Praha 1 - Nové Město, Česká republika  
(740) Fišerová Blanka, MIRA, V Kapslovně 11, Praha 3

(210) **O 184231**

(220) 02.10.2002

(320) 02.10.2002

(511) 9, 14, 16, 35, 36, 38, 41, 42

(540) **ČSOB Edifact 24**

- (510) (9) elektronické peněženky, karty s pamětí nebo s mikroprocesorem, mezinárodní platební karty, magnetické a čipové karty a multifunkční čipové karty pro oblast peněžních, finančních a pojišťovacích služeb i pro obchodní síť, počítačové programy na nosičích, operační a expertní systémy včetně speciálních programů pro ukládání, přenos, výběr a kontrolu dat i informací, nahrané i nenahrané nosiče informací a edice uživatelských i odborných informací šířených na veškerých paměťových médiích spadající do této třídy, nosiče digitálních podpisů k identifikaci odesílatele, reklamní, inzertní, propagační, uživatelské a instruktážní materiály i tiskoviny, databázové produkty, plakáty, billboardy, tiskoviny všeho druhu a ostatní polygrafické výrobky v elektronické podobě a na nosičích; (14) drahé kovy, jejich slitiny a výrobky z těchto materiálů nebo z postříbeného a/nebo pozlaceného kovu, nejsou-li uvedeny v jiných třídách, mince, reklamní a upomínkové předměty ze vzácných kovů a jejich slitin; (16) reklamní, inzertní, propagační, uživatelské a instruktážní materiály i tiskoviny, databázové produkty v papírové formě, plakáty, billboardy, tiskoviny všeho druhu a ostatní polygrafické výrobky zařazené v této třídě, výrobky z papíru, papírnické zboží, obálky, dopisní papíry, kalendáře, plánovací záznamníky, gratulace, knihy a knihařské výrobky, psací potřeby včetně psacích potřeb ze vzácných kovů a jejich slitin, kancelářské výrobky (s výjimkou nábytku), lepenka a kartonážní výrobky, etikety, upomínkové předměty zařazené v této třídě, obaly a výrobky z plastů nezařazené do jiných tříd; (35) komerční informační kancelář a provozování nepřetržité komerční infolinky, marketing, kancelář dovozní a vývozní, propagační, reklamní a inzertní služby prostřednictvím jakéhokoliv média - prostřednictvím telefonní, datové nebo informační sítě, prezentace na komerčních a reklamních výstavách a veletrzích, merchandising, franchising, administrativní služby, automatizované zpracování dat a informací v bankovníctví, zprostředkovatelské služby v oblasti vydávání reklamních tiskovin; (36) správa portfolia, finanční a bankovní služby, bankovníctví a internetové bankovníctví, platební operace a služby na korunovém a devizovém trhu i v EURU včetně zajištění proti kurzovým ztrátám, poskytování bankovních záruk, obchodování v oblasti termínových obchodů, zajišťování akreditivů, inkas a emise cenných papírů, obchodování na kapitálových trzích, speciální finanční produkty, clearing (finanční), služby factoringové, forfaitingové a veškeré finanční a směnářské služby, analytické finanční zprávy a expertízy, telefonické peněžní a bankovní služby, přijímání vkladů a jejich správa, vydávání a operace s šeky, s obligacemi, se směnkami a s ostatními cennými papíry, tuzemský a zahraniční platební styk, exportní financování, finanční leasing, funkce depozitáře majetku firem a investičních fondů, služby v oblasti pojištění, kapitálové obchody a správa kapitálových vkladů, uzavírání finančních smluv o kooperaci a řízení, finanční makléřství, finanční služby týkající se investičních instrumentů, investiční bankovníctví, investiční obchody a financování podnikové sféry, akviziční financování, finanční expertízy, finanční služby související s hypotéčnými úvěry, finanční odhady a oceňování

(pojišťovnictví, bankovníctví, nemovitosti), zprostředkovatelské služby v oblasti odhadů cen nemovitostí, bytového a nebytového fondu, při poskytování státní finanční podpory a při pojištění finančních prostředků, zřizování a provozování sítě bankomatů, úschova v bezpečnostních schránkách, služby v oblasti nájmu bezpečnostních schránek, finanční sponzorování, jointventure, provádění všech bankovních obchodů a poskytování všech bankovních služeb v tuzemsku i ve vztahu k zahraničí, zajištění nabývání podílů na společnostech a jiných družích právnických osob v tuzemsku i v zahraničí jako akcionář nebo jiný podílník v oboru peněžnictví, poradenské služby v oblasti financí, pojištění, úvěrování, leasingu, investic a bankovníctví; (38) poskytování, šíření a výměna informací prostřednictvím globálních telekomunikačních sítí a Internetu, šíření a výměna informací prostřednictvím počítačové sítě, poskytování komunikačních služeb prostřednictvím elektronických médií; (41) prezentace na společenských, kulturních a zábavně-společenských akcích, zprostředkovatelské služby v oblasti vydávání uživatelských tiskovin; (42) počítačové programování a tvorba počítačových programů a systémů na zakázku, služby v oblasti kódování a dekódování zabezpečovacích systémů, tvorba www prezentací.

(730) **Československá obchodní banka, a.s.**, Na Příkopě  
14, Praha 1 - Nové Město, Česká republika

(740) Fišerová Blanka, MIRA, V Kapslovně 11, Praha 3

(210) **O 184232**

(220) 02.10.2002

(320) 02.10.2002

(511) 9, 14, 16, 35, 36, 38, 41, 42

(540) **ČSOB E-messages 24**

- (510) (9) elektronické peněženky, karty s pamětí nebo s mikroprocesorem, mezinárodní platební karty, magnetické a čipové karty a multifunkční čipové karty pro oblast peněžních, finančních a pojišťovacích služeb i pro obchodní síť, počítačové programy na nosičích, operační a expertní systémy včetně speciálních programů pro ukládání, přenos, výběr a kontrolu dat i informací, nahrané i nenahrané nosiče informací a edice uživatelských i odborných informací šířených na veškerých paměťových médiích spadající do této třídy, nosiče digitálních podpisů k identifikaci odesílatele, reklamní, inzertní, propagační, uživatelské a instruktážní materiály i tiskoviny, databázové produkty, plakáty, billboardy, tiskoviny všeho druhu a ostatní polygrafické výrobky v elektronické podobě a na nosičích; (14) drahé kovy, jejich slitiny a výrobky z těchto materiálů nebo z postříbeného a/nebo pozlaceného kovu, nejsou-li uvedeny v jiných třídách, mince, reklamní a upomínkové předměty ze vzácných kovů a jejich slitin; (16) reklamní, inzertní, propagační, uživatelské a instruktážní materiály i tiskoviny, databázové produkty v papírové formě, plakáty, billboardy, tiskoviny všeho druhu a ostatní polygrafické výrobky zařazené v této třídě, výrobky z papíru, papírnické zboží, obálky, dopisní papíry, kalendáře, plánovací záznamníky, gratulace, knihy a knihařské výrobky, psací potřeby včetně psacích potřeb ze vzácných kovů a jejich slitin, kancelářské výrobky (s výjimkou nábytku), lepenka a kartonážní výrobky, etikety, upomínkové předměty zařazené v této třídě, obaly a výrobky z plastů nezařazené do jiných tříd; (35) komerční informační kancelář a provozování nepřetržité komerční infolinky, marketing, kancelář dovozní a vývozní, propagační, reklamní a inzertní služby prostřednictvím jakéhokoliv média - prostřednictvím telefonní, datové nebo informační sítě, prezentace na komerčních a reklamních výstavách a veletrzích, merchandising,

franchising, administrativní služby, automatizované zpracování dat a informací v bankovníctví, zprostředkovatelské služby v oblasti vydávání reklamních tiskovin; (36) správa portfolia, finanční a bankovní služby, bankovníctví a internetové bankovníctví, platební operace a služby na korunovém a devizovém trhu i v EURU včetně zajištění proti kurzovým ztrátám, poskytování bankovních záruk, obchodování v oblasti termínových obchodů, zajišťování akreditivů, inkas a emise cenných papírů, obchodování na kapitálových trzích, speciální finanční produkty, clearing (finanční), služby factoringové, forfaitingové a veškeré finanční a směnářské služby, analytické finanční zprávy a expertízy, telefonické peněžní a bankovní služby, přijímání vkladů a jejich správa, vydávání a operace s šeky, s obligacemi, se směnkami a s ostatními cennými papíry, tuzemský a zahraniční platební styk, exportní financování, finanční leasing, funkce depozitáře majetku firem a investičních fondů, služby v oblasti pojištění, kapitálové obchody a správa kapitálových vkladů, uzavírání finančních smluv o kooperaci a řízení, finanční makléřství, finanční služby týkající se investičních instrumentů, investiční bankovníctví, investiční obchody a financování podnikové sféry, akviziční financování, finanční expertízy, finanční služby související s hypotéčnými úvěry, finanční odhady a oceňování (pojišťovnictví, bankovníctví, nemovitosti), zprostředkovatelské služby v oblasti odhadů cen nemovitostí, bytového a nebytového fondu, při poskytování státní finanční podpory a při pojištění finančních prostředků, zřizování a provozování sítě bankomatů, úschova v bezpečnostních schránkách, služby v oblasti nájmu bezpečnostních schránek, finanční sponzorování, jointventure, provádění všech bankovních obchodů a poskytování všech bankovních služeb v tuzemsku i ve vztahu k zahraničí, zajištění nabytí podílů na společnostech a jiných družích právnických osob v tuzemsku i v zahraničí jako akcionář nebo jiný podílník v oboru peněžnictví, poradenské služby v oblasti financí, pojištění, úvěrování, leasingu, investic a bankovníctví; (38) poskytování, šíření a výměna informací prostřednictvím globálních telekomunikačních sítí a Internetu, šíření a výměna informací prostřednictvím počítačové sítě, poskytování komunikačních služeb prostřednictvím elektronických médií; (41) prezentace na společenských, kulturních a zábavně-spoločenských akcích, zprostředkovatelské služby v oblasti vydávání uživatelských tiskovin; (42) počítačové programování a tvorba počítačových programů a systémů na zakázku, služby v oblasti kódování a dekódování zabezpečovacích systémů, tvorba www prezentací.

(730) **Československá obchodní banka, a.s.**, Na Příkopě 14, Praha 1 - Nové Město, Česká republika

(740) Fišerová Blanka, MIRA, V Kapslově 11, Praha 3

(210) **O 184233**

(220) 02.10.2002

(320) 02.10.2002

(511) 9, 14, 16, 35, 36, 38, 41, 42

(540)

## Klub Čtyřlístek

(510) (9) elektronické peněženky, karty s pamětí nebo s mikroprocesorem, mezinárodní platební karty, magnetické a čipové karty a multifunkční čipové karty pro oblast peněžních, finančních a pojišťovacích služeb i pro obchodní síť, počítačové programy na nosičích, operační a expertní systémy včetně speciálních programů pro ukládání, přenos, výběr a kontrolu dat i informací, nahané i nenahané nosiče informací a edice uživatelských i odborných informací šířených na veškerých paměťových médiích spadající do této třídy, nosiče digitálních podpisů k

identifikaci odesílatele, reklamní, inzertní, propagační, uživatelské a instruktážní materiály i tiskoviny, databázové produkty, plakáty, billboardy, tiskoviny všeho druhu a ostatní polygrafické výrobky v elektronické podobě a na nosičích; (14) drahé kovy, jejich slitiny a výrobky z těchto materiálů nebo z postříbeného a/nebo pozlaceného kovu, nejsou-li uvedeny v jiných třídách, mince, reklamní a upomínkové předměty ze vzácných kovů a jejich slitin; (16) reklamní, inzertní, propagační, uživatelské a instruktážní materiály i tiskoviny, databázové produkty v papírové formě, plakáty, billboardy, tiskoviny všeho druhu a ostatní polygrafické výrobky zařazené v této třídě, výrobky z papíru, papírnické zboží, obálky, dopisní papíry, kalendáře, plánovací záznamníky, gratulace, knihy a knihařské výrobky, psací potřeby včetně psacích potřeb ze vzácných kovů a jejich slitin, kancelářské výrobky (s výjimkou nábytku), lepenka a kartonážní výrobky, etikety, upomínkové předměty zařazené v této třídě, obaly a výrobky z plastů nezařazené do jiných tříd; (35) komerční informační kancelář a provozování nepřetržité komerční infolinky, marketing, kancelář dovozní a vývozní, propagační, reklamní a inzertní služby prostřednictvím jakéhokoliv média - prostřednictvím telefonní, datové nebo informační sítě, prezentace na komerčních a reklamních výstavách a veletrzích, merchandising, franchising, administrativní služby, automatizované zpracování dat a informací v bankovníctví, zprostředkovatelské služby v oblasti vydávání reklamních tiskovin; (36) správa portfolia, finanční a bankovní služby, bankovníctví a internetové bankovníctví, platební operace a služby na korunovém a devizovém trhu i v EURU včetně zajištění proti kurzovým ztrátám, poskytování bankovních záruk, obchodování v oblasti termínových obchodů, zajišťování akreditivů, inkas a emise cenných papírů, obchodování na kapitálových trzích, speciální finanční produkty, clearing (finanční), služby factoringové, forfaitingové a veškeré finanční a směnářské služby, analytické finanční zprávy a expertízy, telefonické peněžní a bankovní služby, přijímání vkladů a jejich správa, vydávání a operace s šeky, s obligacemi, se směnkami a s ostatními cennými papíry, tuzemský a zahraniční platební styk, exportní financování, finanční leasing, funkce depozitáře majetku firem a investičních fondů, služby v oblasti pojištění, kapitálové obchody a správa kapitálových vkladů, uzavírání finančních smluv o kooperaci a řízení, finanční makléřství, finanční služby týkající se investičních instrumentů, investiční bankovníctví, investiční obchody a financování podnikové sféry, akviziční financování, finanční expertízy, finanční služby související s hypotéčnými úvěry, finanční odhady a oceňování (pojišťovnictví, bankovníctví, nemovitosti), zprostředkovatelské služby v oblasti odhadů cen nemovitostí, bytového a nebytového fondu, při poskytování státní finanční podpory a při pojištění finančních prostředků, zřizování a provozování sítě bankomatů, úschova v bezpečnostních schránkách, služby v oblasti nájmu bezpečnostních schránek, finanční sponzorování, jointventure, provádění všech bankovních obchodů a poskytování všech bankovních služeb v tuzemsku i ve vztahu k zahraničí, zajištění nabytí podílů na společnostech a jiných družích právnických osob v tuzemsku i v zahraničí jako akcionář nebo jiný podílník v oboru peněžnictví, poradenské služby v oblasti financí, pojištění, úvěrování, leasingu, investic a bankovníctví; (38) poskytování, šíření a výměna informací prostřednictvím globálních telekomunikačních sítí a Internetu, šíření a výměna informací prostřednictvím počítačové sítě, poskytování komunikačních služeb prostřednictvím elektronických médií; (41) prezentace na společenských, kulturních a zábavně-spoločenských akcích,

zprostředkovatelské služby v oblasti vydávání uživatelských tiskovin; (42) počítačové programování a tvorba počítačových programů a systémů na zakázku, služby v oblasti kódování a dekodování zabezpečovacích systémů, tvorba www prezentací.

- (730) **Československá obchodní banka, a.s.**, Na Příkopě 14, Praha 1 - Nové Město, Česká republika  
 (740) Fišerová Blanka, MIRA, V Kapslovně 11, Praha 3

(210) **O 184246**

(220) 03.10.2002

(320) 03.10.2002

(511) 30

(540) **ZLATÝ CHLÉB**

(510) (30) pekárenské výrobky.

(730) **Blanka Mozdřeňová**, Lumírova 7, Ostrava 3, Česká republika

(740) JUDr. Mičan Zdeněk, advokát, K Nemocnici 50, Nový Jičín

(210) **O 184311**

(220) 04.10.2002

(320) 04.10.2002

(511) 16, 25, 41

(540)

**Grand Prix de Gymnastique**



(510) (16) papírové propagační předměty, suvenýry a reklamní předměty patřící do této třídy, tiskoviny, fotografie, plastové a papírové tašky; (25) oděvy, obuv, kloboučnické zboží; (41) výchova, vzdělávání, zábava, sportovní a kulturní aktivity v úplném rozsahu této třídy, zejména pořádání sportovních a kulturních akcí.

(730) **PROGYM, s.r.o.**, Jana Uhra 27, Brno, Česká republika

(740) Ing. Musil Dobroslav, patentová kancelář, Cejl 38, Brno

(210) **O 184365**

(220) 07.10.2002

(320) 07.10.2002

(511) 9, 14, 18, 21, 25

(540)



(510) (9) přístroje a nástroje elektrické a elektronické patřící do tř. 9, fotografické, geodetické, filmové, optické, přístroje a nástroje pro vážení, měření, signalizaci, kontrolu (inspekci), záchranu a pro vyučování, přístroje pro záznam, převod a reprodukci zvuku nebo obrazu, magnetické nosiče dat, telefonní přístroje, včetně mobilních telefonních přístrojů, počítačové stroje, přístroje pro zpracování informací a počítače, součásti a díly pro všechny uvedené výrobky; (14) hodinářské potřeby a chronometrické přístroje; (18) kůže, imitace kůže, výrobky z těchto materiálů, které nejsou zahrnuty do jiných tříd, kožená pouzdra na nože, kufry a zavazadla, plážové tašky, tašky pro trampy, nákupní tašky, kabelky, cestovní tašky, školní tašky, batohy, deštníky, slunečníky a hole; (21) náčiní a nádoby pro domácnost nebo kuchyň (nikoliv z

drahých kovů nebo jimi potažené), džbánky, konvice a šálky, nikoliv z drahých kovů, sklo, porcelán a majolika neobsazené v jiných třídách; (25) oděvy, včetně sportovních oděvů, obuv, včetně sportovní obuvi, kloboučnické zboží.

(730) **Victorinox AG**, Schmiedgasse 57, Ibach-Schwyz, Švýcarsko

(740) JUDr. Rott Vladimír, Rott, Růžička a Guttman, patentová, známková a právní kancelář, Nad Štolou 12, Praha 7

(210) **O 184396**

(220) 08.10.2002

(320) 08.10.2002

(511) 1, 3, 4

(540)



(510) (1) destilovaná voda, roztoky do akumulátorů, směsi do chladičů, kapaliny brzdové, převodová kapalina, kondenzaci zabraňující chemikálie, korozivní přípravky, kyseliny, chemické přísady do motorového benzínu, nemrzoucí látky, směsi pro opravu pneumatik, a jiné chemické přípravky pro vozidla zahrnuté v této třídě, hasící směsi, ředidla chemických přípravků pro vozidla; (3) čisticí přípravky, přípravky pro odmašťování, mytí, leštění, přípravky autokosmetiky zahrnuté v této třídě, kapaliny do ostříkovačů vozidel, mýdla, prací prášky, změkčovače tkanin, kosmetické přípravky, opalovací přípravky, dezodoranty (osobní), zubní pasty, výrobky vlasové kosmetiky; (4) pohonné hmoty pro vozidla včetně benzínu pro motory a motorové nafty, přísady nechemické do motorových paliv, průmyslové oleje a tuky, motorový olej, oleje mazací a jiná mazadla, výrobky pro pohlcování, zavlažování a vázání prachu, svíčky, knoty.

(730) **CZECH DISTRIBUTION LOGISTIC a.s.**, Trojská 13a/1997, Praha 8, Česká republika

(740) Ing. Rylková Iva, Polská 1525, Ostrava-Poruba

(210) **O 184397**

(220) 08.10.2002

(320) 08.10.2002

(511) 1, 3, 4

(540)



(510) (1) destilovaná voda, roztoky do akumulátorů, směsi do chladičů, kapaliny brzdové, převodová kapalina, kondenzaci zabraňující chemikálie, korozivní přípravky, kyseliny, chemické přísady do motorového benzínu, nemrzoucí látky, směsi pro opravu pneumatik, a jiné chemické přípravky pro vozidla zahrnuté v této třídě, hasící směsi, ředidla chemických přípravků pro vozidla; (3) čisticí přípravky, přípravky pro odmašťování, mytí, leštění, přípravky autokosmetiky zahrnuté v této třídě, kapaliny do ostříkovačů vozidel, mýdla, prací prášky, změkčovače tkanin, kosmetické přípravky, opalovací přípravky, dezodoranty (osobní), zubní pasty, výrobky vlasové kosmetiky; (4) pohonné hmoty pro vozidla včetně benzínu pro motory a motorové nafty, přísady nechemické do motorových paliv, průmyslové oleje a tuky, motorový olej, oleje mazací a jiná mazadla, výrobky pro pohlcování, zavlažování a vázání prachu, svíčky, knoty.

(730) **CZECH DISTRIBUTION LOGISTIC a.s.**, Trojská  
13a/1997, Praha 8, Česká republika

(740) Ing. Rylková Iva, Polská 1525, Ostrava-Poruba

(210) **O 184414**

(220) 08.10.2002

(320) 08.10.2002

(511) 3, 5

(540)

## PAULA

(510) (3) leštidla na obuv; (5) kosmetika k léčebným účelům, vitamínové preparáty pro vlasovou kosmetiku, vitamínové preparáty pro tělovou kosmetiku, mentol a mentolová silice, balzámy pro lékařské účely, hygienické ubrousky, jojoba, léčivé a terapeutické přípravky do koupele, mateří kašička pro lékařské účely, farmaceutické prostředky pro péči o pokožku, repelenty.

(730) **Paulík Jaroslav**, U kostelíčka 361, Česká Třebová,  
Česká republika

(740) Ing. Vandělíková Jana, Bohemia Patent, Petráská 12, Praha  
1

(210) **O 184445**

(220) 09.10.2002

(320) 09.10.2002

(511) 1, 3, 9, 16, 18, 25, 26, 28, 30, 32, 33, 34, 35, 36, 43

(540)

## VALMONT - DEJ DAR

(510) (1) chemické výrobky určené pro průmysl, vědy a fotografii, pro zemědělství, zahradnictví a lesnictví, umělé pryskyřice v surovém stavu, plastické hmoty v surovém stavu, hasicí látky, hasicí prostředky, hasební sloučeniny, hasicí směsi, chemické výrobky určené ke konzervování potravin, lepidla pro průmysl; (3) přípravky pro bělení a jiné prostředky k praní, přípravky pro čištění, leštění, odmašťování a broušení, mýdla, parfumerie, vonné oleje, kosmetika, vlasové vody (lotions), šampony, laky na vlasy, gely na vlasy, vlasová kosmetika typu blanch, oxidy pro vlasovou kosmetiku, přípravky pro trvalou ondulaci, balzámy na vlasy, ošetřující masky na vlasy, modelační přípravky na vlasy, krémy pro ošetření a regeneraci pokožky rukou, barvy pro vlasovou kosmetiku, vzorník barevné škály pro výběr a/nebo pro ověření odstínu barev pro vlasovou kosmetiku, zubní pasty a prášky; (9) přístroje pro záznam, přenos nebo reprodukci zvuku či obrazu, software na magnetických nosičích, magnetické nebo optické nosiče zvukových a/nebo obrazových záznamů nahrané i nenahrané, videokazety nahrané i nenahrané, audiokazety nahrané i nenahrané, audiovizuální programy, audioprogramy a audiovizuální díla v digitální podobě, CD disky, videodiskety, audiodiskety, informace a záznamy v elektronické podobě; (16) papír, lepenka a výrobky z těchto materiálů, které nejsou zařazeny do jiných tříd, tiskárenské výrobky, tiskoviny, časopisy, periodika, knihy, potřeby pro knižní vazby, papírenské zboží, fotografie, folie, kalendáře, katalogy, prospekty, plakáty, pohlednice, mapy, obálky, obaly na spisy, desky na dokumenty, dopisní papír, držáky na psací potřeby, etikety kromě textilních, samolepky, vlajky, papír balicí, papírové ubrousky, psací potřeby, psací podložky, psací soupravy, lepidla pro papírenství nebo domácnost, materiál pro umělce, štětce, psací stroje a kancelářské potřeby s výjimkou nábytku, kancelářské pořadače, učební a školní potřeby a pomůcky s výjimkou přístrojů, plastické obaly, které nejsou zařazeny do jiných tříd; (18) kůže, imitace kůže, výrobky z těchto materiálů, pokud nejsou obsaženy v jiných třídách, surové kůže a kožešiny, kožená lepenka, kabelky, kožené krabice, kufry, kufříky, nákupní tašky, peněženky, kožená pouzdra spadající do této třídy, příkrývky na koně, kožené pytle

jako obaly, ruksaky, cestovní brašny, školní tašky, lovecké torby, schránky kožené nebo z kožené lepenky, nákupní sítky, nažehlovací záplaty na opravu kůže a/nebo imitace kůže, nažehlovací ozdoby z kůže nebo z imitace kůže, deštníky, slunečníky a hole, biče, postroje na koně a sedlářské výrobky; (25) oděvy, obuv, kloboučnické zboží, jakož i pro sportovní a rekreační účely; (26) šněrovadla do bot; (28) hry, hračky, tělocvičné a sportovní potřeby s výjimkou oděvů, sportovní potřeby spadající do této třídy, například rybářské potřeby, nářadí pro zimní sport, nářadí pro sportovní hry, jakož i koloběžky, zboží plážové a koupací, ozdoby na vánoční stromky; (30) káva, čaj, kakao, cukr, rýže, tapioka, ságo, kávové náhražky, mouka a obilní přípravky, chléb, sušenky, suchary, koláče, jemné pečivo a cukrovinky, čokoláda, čokoládové pasty, čokoládové pomazánky, čokoládové náplně do pečiva, zmrzlina, med, sirup z melasy, kvasnice, prášky do pečiva, sůl, hořčice, ocet, chuťové omáčky, majonézy, kečupy, koření, led na chlazení; (32) pivo, lehká piva i ležáky, minerální vody, šumivé a jiné nealkoholické nápoje, sirupy a jiné přípravky k přípravě nápojů, ovocné šťávy a nápoje z ovocných šťáv; (33) alkoholické nápoje (s výjimkou pív), vína, lihoviny, likéry; (34) tabák, tabákové náhražky, cigarety, cigarety s obsahem tabákových náhražek (bez léčebného účelu), cigarillos, cigaretové filtry, doutníky, krátké doutníky, cigaretový papír, bloky cigaretových papírků, papíry do dýmek, cigaretové špičky s výjimkou špiček z drahých kovů, náustky na cigaretové špičky, strojky na plnění cigaret, čističe dýmek, kuřácké soupravy, dýmky, stojany na dýmky, popelníky s výjimkou popelníků z drahých kovů, odřezávače doutníků, dózy na tabák s výjimkou dóz z drahých kovů, pouzdra na tabák, tabatěrky s výjimkou tabatěrek z drahých kovů, zápalky, zápalkové krabičky, s výjimkou krabiček z drahých kovů, zapalovače; (35) inzertní, reklamní a propagační činnost, poskytování pomoci při provozu obchodu včetně zprostředkování obchodních a souvisejících obchodně personálních záležitostí, správa obchodních zájmů třetích osob, vypracování statistických přehledů, poradenství v oblasti organizace a ekonomiky podnikání, provádění aukcí a dražeb, marketing, průzkum a analýzy trhů, aranžování výkladů, pronájem kancelářských strojů a zařízení, distribuce zboží k reklamním účelům, rozmnožování dokumentů, zprostředkovatelská a poradenská činnost a služby ve výše uvedených oborech spadajících do této třídy; (36) zastavárenské a uschovatelské služby; (43) hostinské, restaurační, hotelové a jiné služby pro hosty včetně rezervace ubytování, zprostředkovatelská činnost ve výše uvedených oborech spadajících do této třídy.

(730) **VALMONT CR, spol. s r.o.**, Nové Sady 34, Brno,  
Česká republika

(740) Ing. Dohnal Jiří, patentový zástupce, Nedbalova 29, Brno

(210) **O 184446**

(220) 09.10.2002

(320) 09.10.2002

(511) 1, 3, 9, 16, 18, 25, 26, 28, 30, 32, 33, 34, 35, 36, 43

(540)

## VICOMTE

(510) (1) chemické výrobky určené pro průmysl, vědy a fotografii, pro zemědělství, zahradnictví a lesnictví, umělé pryskyřice v surovém stavu, plastické hmoty v surovém stavu, hasicí látky, hasicí prostředky, hasební sloučeniny, hasicí směsi, chemické výrobky určené ke konzervování potravin, lepidla pro průmysl; (3) přípravky pro bělení a jiné prostředky k praní, přípravky pro čištění, leštění, odmašťování a broušení, mýdla, parfumerie, vonné oleje, kosmetika, vlasové vody (lotions), šampony, laky na vlasy, gely na vlasy, vlasová kosmetika typu blanch, oxidy pro vlasovou kosmetiku, přípravky pro trvalou ondulaci,



balzámy na vlasy, ošetřující masky na vlasy, modelační přípravky na vlasy, krémy pro ošetření a regeneraci pokožky rukou, barvy pro vlasovou kosmetiku, vzorník barevné škály pro výběr a/nebo pro ověření odstínu barev pro vlasovou kosmetiku, zubní pasty a prášky; (9) přístroje pro záznam, přenos nebo reprodukci zvuku či obrazu, software na magnetických nosičích, magnetické nebo optické nosiče zvukových a/nebo obrazových záznamů nahrané i nenahrané, videokazety nahrané i nenahrané, audiokazety nahrané i nenahrané, audiovizuální programy, audioprogramy a audiovizuální díla v digitální podobě, CD disky, videodiskety, audiodiskety, informace a záznamy v elektronické podobě; (16) papír, lepenka a výrobky z těchto materiálů, které nejsou zařazeny do jiných tříd, tiskárenské výrobky, tiskoviny, časopisy, periodika, knihy, potřeby pro knižní vazby, papírenské zboží, fotografie, folie, kalendáře, katalogy, prospekty, plakáty, pohlednice, mapy, obálky, obaly na spisy, desky na dokumenty, dopisní papír, držáky na psací potřeby, etikety kromě textilních, samolepky, vlajky, papír balicí, papírové ubrousky, psací potřeby, psací podložky, psací soupravy, lepidla pro papírenství nebo domácnost, materiál pro umělce, štětce, psací stroje a kancelářské potřeby s výjimkou nábytku, kancelářské pořadače, učební a školní potřeby a pomůcky s výjimkou přístrojů, plastické obaly, které nejsou zařazeny do jiných tříd; (18) kůže, imitace kůže, výrobky z těchto materiálů, pokud nejsou obsaženy v jiných třídách, surové kůže a kožešiny, kožená lepenka, kabelky, kožené krabice, kufrý, kufríky, nákupní tašky, peněženky, kožená pouzdra spadající do této třídy, přikrývky na koně, kožené pytle jako obaly, ruksaky, cestovní brašny, školní tašky, lovecké torby, schránky kožené nebo z kožené lepenky, nákupní sít'ky, nažehlovací záplaty na opravu kůže a/nebo imitace kůže, nažehlovací ozdoby z kůže nebo z imitace kůže, deštníky, slunečníky a hole, biče, postroje na koně a sedlářské výrobky; (25) oděvy, obuv, kloboučnické zboží, jakož i pro sportovní a rekreační účely; (26) šněrovadla do bot; (28) hry, hračky, tělocvičné a sportovní potřeby s výjimkou oděvů, sportovní potřeby spadající do této třídy, například rybářské potřeby, nářadí pro zimní sport, nářadí pro sportovní hry, jakož i koloběžky, zboží plážové a koupací, ozdoby na vánoční stromky; (30) káva, čaj, kakao, cukr, rýže, tapioka, ságo, kávové náhražky, mouka a obilní přípravky, chléb, sušenky, suchary, koláče, jemné pečivo a cukrovinky, čokoláda, čokoládové pasty, čokoládové pomazánky, čokoládové náplně do pečiva, zmrzlina, med, sirup z melasy, kvasnice, prášky do pečiva, sůl, hořčice, ocet, chuťové omáčky, majonézy, kečupy, koření, led na chlazení; (32) pivo, lehká piva i ležáky, minerální vody, šumivé a jiné nealkoholické nápoje, sirupy a jiné přípravky k přípravě nápojů, ovocné šťávy a nápoje z ovocných šťáv; (33) alkoholické nápoje (s výjimkou pív), vína, lihoviny, likéry; (34) tabák, tabákové náhražky, cigarety, cigarety s obsahem tabákových náhražek (bez léčebného účelu), cigarillos, cigaretové filtry, doutníky, krátké doutníky, cigaretový papír, bloky cigaretových papírků, papíry do dýmek, cigaretové špičky s výjimkou špiček z drahých kovů, náustky na cigaretové špičky, strojky na plnění cigaret, čističe dýmek, kuřácké soupravy, dýmky, stojany na dýmky, popelníky s výjimkou popelníků z drahých kovů, odřezávače doutníků, dózy na tabák s výjimkou dóz z drahých kovů, pouzdra na tabák, tabatěrky s výjimkou tabatěrek z drahých kovů, zápalky, zápalkové krabičky, s výjimkou krabiček z drahých kovů, zapalovače; (35) inzertní, reklamní a propagační činnost, poskytování pomoci při provozu obchodu včetně zprostředkování obchodních a souvisejících obchodně personálních záležitostí, správa obchodních zájmů třetích osob, vypracování statistických přehledů, poradenství v oblasti organizace a ekonomiky podnikání, provádění aukcí

a dražeb, marketing, průzkum a analýzy trhů, aranžování výkladů, pronájem kancelářských strojů a zařízení, distribuce zboží k reklamním účelům, rozmnožování dokumentů, zprostředkovatelská a poradenská činnost a služby ve výše uvedených oborech spadajících do této třídy; (36) zastavárenské a uschovatelské služby; (43) hostinské, restaurační, hotelové a jiné služby pro hosty včetně rezervace ubytování, zprostředkovatelská činnost ve výše uvedených oborech spadajících do této třídy.

(730) **VALMONT CR, spol. s r.o.**, Nové Sady 34, Brno, Česká republika

(740) Ing. Dohnal Jiří, patentový zástupce, Nedbalova 29, Brno

(210) **O 184486**

(220) 10.10.2002

(320) 10.10.2002

(511) 5, 30

(540)

## VOBRO

(510) (5) dětská posilující výživa pro léčebné účely; (30) cukrovinky, bonbóny čokoládové, polévané, želatinové, sladové a plněné, žvýkačky, sušenky, mražené krémy, zmrzlina, čaje.

(730) **Robert Bilko**, Lyžbice č. 113, Třinec, Česká republika

(740) Ing. Kouřil Jiří, patentový zástupce, INVACTA spol. s r.o. patentová a známková kancelář, Kořenského 31, Ostrava 3

(210) **O 184515**

(220) 10.10.2002

(320) 10.10.2002

(511) 3, 35

(540)

## BIOPER

(510) (3) přípravky a prostředky prací a bělicí, přípravky k čištění všeho druhu, přípravky k leštění, odmašťování a broušení, avivážní prostředky, mýdla včetně tekutých, šampony vlasové i tělové, pěny a soli do koupelí, dámské a pánské kosmetické přípravky, čisticí prostředky pro tělo a pleť; (35) marketing, průzkum trhu, zprostředkovávání obchodních záležitostí týkajících se výrobků zařazených ve třídě 3.

(730) **Eler Cosmetics, s.r.o.**, Zeleneč 227, Slovenská republika

(740) Ing. Kučera Zdeněk, Padělký 548 (P.O.BOX 92), Slušovice

(210) **O 184607**

(220) 14.10.2002

(320) 14.10.2002

(511) 6, 7

(540)

## RAYMOND

(510) (6) obecné kovy a jejich slitiny, kovové kabely a dráty neelektrické, kovové trubky a roury, kovové pružiny, pružné podložky (kovové), mechanické pružinové vzpěry (kovové), kovové pružiny pro pružinová zařízení; (7) stroje (s výjimkou strojů a zařízení v oboru textilních strojů), obráběcí stroje, motory a pohony (jiné než pro pozemní vozidla), spojky a transmisní zařízení s výjimkou pro pozemní vozidla, pružiny a pružinové vzpěry (části strojů).

(730) **The Wallace Barnes Company**, 123 Main Street, Bristol, Spojené státy americké, Connecticut

(740) JUDr. Korejzová Zdeňka, KOREJZOVÁ & SPOL. Advokátní a patentová kancelář, Spálená 29, Praha 1

(210) **O 184638**

(220) 15.10.2002

- (320) 15.10.2002  
 (511) 3, 4, 9, 12, 16, 35, 36, 37, 39  
 (540)



- (510) (3) autokosmetika, přípravy pro odbarvování, odlakování, pro čištění, leštění, odmašťování a broušení; (4) průmyslové oleje a tuky, mazadla, pohonné hmoty pro motorová vozidla, přísady do motorových paliv obsažené v této třídě; (9) akumulátory a veškeré elektropříslušenství vozidel zařazené v této třídě, nabíječky pro akumulátory vozidel a elektronické přístroje užívané ve vozidlech, strojně čitelné nosiče informací a informace na nich, elektronické katalogy, reklamní, propagační a informační materiály šířené elektronickou cestou, software, diagnostické stroje a přístroje obsažené v této třídě, přístroje pro reprodukci a šíření zvuku, obrazu a signálů, zejména autorádia a přehrávače zvukových záznamů, vysílačky a telefony, radary a antiradary, přístroje a zařízení ovládací, řídicí, signalizační, kontrolní a zabezpečovací, výstražné trojúhelníky pro vozidla, hasicí přístroje, zejména pro motorová vozidla, antény pro vozidla, brýle, pouzdra a držáky na ně, držáky na mobilní telefony a hands-free sady, ochranné přilby, oděvy, obuv, rukavice a jiné doplňky tvořící součást výstroje; (12) motorová a nemotorová silniční vozidla, včetně návěsů, přívěsů, vozíků a jiných vozidel vlečených, motory, převodová ústrojí, spojky, karosérie, podvozky vozidel včetně kol a pneumatik a jiné součásti a díly vozidel zařazené v této třídě, příslušenství pro vozidla jako například nosiče zavazadel, jízdních kol, lyží, případně jiné nosiče speciální pro vozidla, tažná zařízení pro vozidla, zpětná zrcátka, bezpečnostní pásy pro sedadla vozidel, bezpečnostní sedačky pro děti, sluneční clony pro automobily, čalounění a potahy vozidel, přípravy, zařízení a pomůcky pro stabilizaci předmětů v zavazadlovém prostoru vozidel a na nosičích přepravovaných předmětů, další nadstandardní vybavení vozidel zařazené v této třídě, výstražná zařízení elektronická (alarmy) pro vozidla; (16) periodické a neperiodické tiskoviny, jiné tiskárenské výrobky, například tiskopisy, katalogy, prospekty, plakáty, letáky a jiné propagační, reklamní a informační materiály na papírovém nosiči, mapy, atlasy a jiná kartografická díla, firemní štíty a štítky obsažené v této třídě, kancelářský a dopisní papír, počítačové výstupy na papírovém nosiči, obaly, obálky, sáčky a tašky z papíru a plastických hmot obsažené v této třídě, psací potřeby, pouzdra, stojánky a držáky na ně, držáky na poznámkové bloky, na mapy a itinerář; (35) zprostředkování obchodu, autobazar - zprostředkování obchodu s novými i ojetými vozidly, inzertní, reklamní a propagační činnost, včetně reklamy mediální a velkoplošné, předvádění zboží, informace obchodního charakteru, marketing, zajišťování převodů motorových a nemotorových vozidel, poradenství v oboru koupě a prodeje motorových a nemotorových vozidel; (36) zprostředkování celních služeb, zastupování v celním řízení, leasing motorových a nemotorových vozidel včetně zprostředkování, zprostředkování pojištění, služby směnárny; (37) komplexní služby autoservisu a pneuservisu včetně běžné údržby vozidel, seřizování, oprav, rekonstrukcí a přestaveb vozidel, montáže doplňků, prací karosářských, zámečnických (opravárenského charakteru) a autolakovny, komplexní služby myčky vozidel,

demontáže vozidel pro jejich likvidaci, provádění staveb - práce stavební včetně veškerých prací HSV i PSV zařazených v této třídě, údržba staveb a komunikací, demolice a odstraňování staveb, práce výkopové, provádění terénních úprav po stavebních činnostech, provoz čerpacích stanic a plicních stanic technických plynů, poradenství v oboru údržby a oprav motorových a nemotorových vozidel, diagnostika stavu motorových a nemotorových vozidel, zajišťování technických prohlídek motorových a nemotorových vozidel; (39) pronájem motorových a nemotorových vozidel, půjčování motorových a nemotorových vozidel, odtahová služba, provozování parkovišť, provozování skladů, skladišť a deponií materiálů.

- (730) **BBB AUTO GROUP s.r.o.**, Horní Lomany 202, Františkovy Lázně, Česká republika  
 (740) Zeman Petr, ZEMAN - podkrušnohorská patentová a známková kancelář, Hradní 301, Loket

(210) **O 184709**

- (220) 16.10.2002  
 (320) 22.04.2002  
 (511) 35  
 (540)



- (510) (35) služby reklamní agentury, zejména obchodní poradenství v oblasti vztahů podnik - zákazník a podnik - podnik a tvorba obsahu značky ve všech formách komunikace, obchodní poradenské služby v oblasti reklamních kampaní a marketingu, on-line zákaznický servis a služby managementu vztahů, služby marketingu databázi a služby public relations, služby reklamní agentury pro vývoj a hostování aplikací pro elektronický obchod.  
 (730) **Leo Burnett Worldwide, Inc., společnost zřízená podle zákonů státu Delaware**, 35 W. Wacker Drive, Chicago, Spojené státy americké, Illinois  
 (740) JUDr. Karel Čermák, advokát, Národní třída 32, Praha 1

(210) **O 184771**

- (220) 17.10.2002  
 (320) 17.10.2002  
 (511) 6, 7, 8  
 (540)



- (510) (6) obecné kovy a jejich slitiny, kovové stavební materiály, kovové stavební materiály přenosné, kovové materiály pro železnice, kovové kabely a dráty neelektrické, kovové potřeby zámečnické a klempířské, kovové trubky, sejfy, kovové výrobky které nejsou uvedeny v jiných třídách, rudy; (7) stroje a obráběcí stroje, motory (s výjimkou motorů pro pozemní vozidla), spojky a transmisní zařízení mimo ty, které jsou pro pozemní vozidla, zemědělské nástroje, kromě nástrojů poháněných ručně, líhne pro vejce; (8) nářadí a nástroje s ručním pohonem, nože, vidličky a lžíce, sečné zbraně, břitvy.

- (730) **Armanni Carelli Elevatori S.r.l.**, Wia Serio, 15, Albino (Bergamo), Itálie  
 (740) Mgr. Pomaizlová Karin, advokátka, Na Příkopě 19, Praha 1

- (210) **O 184804**  
 (220) 18.10.2002  
 (320) 18.10.2002  
 (511) 41  
 (540)

## ACIC

- (510) (41) agenturní činnost v oblasti výchovy a vzdělávání, zejména zajišťování studia v zahraničí, zajišťování pobytů v rodinách v zahraničí za účelem výpomoci v domácnosti a hlídání dětí, poradenská činnost při zajišťování studia a pobytů v zahraničí, informace o výchově a vzdělání.  
 (730) **Tařána Kvapilová**, Vajdova 1030, Praha 10, Česká republika  
 (740) Ing. Jarmila Loskotová, patentový zástupce, K Závětinám 727, Praha 5

- (210) **O 184818**  
 (220) 18.10.2002  
 (320) 18.10.2002  
 (511) 9, 38, 42  
 (540)

## PARTYMOTO

- (510) (9) telefony, bezdrátové telefony, radiotelefony nebo satelitní telefony, vyhrazené síťové počítačové terminály pro telekomunikace, faxy, komunikátory, inteligentní telefony, zvláště telefony s možností přenosu dat, hlasu a obrazu a přístupu na Internet, posílání a přijímání faxů a e-mailu, antény, baterie, nabíječky, zdroje, obaly nebo pouzdra nebo kryty, spony, přenosné obaly na mobilní telefony, PDA a počítače a přenosné obaly pro jejich příslušenství, zvláště mikrofony, reproduktory, náhlavní soupravy, baterie, kryty a nabíječky baterií, držáky, stolní stojany, mikrofony, reproduktory, náhlavní soupravy, příslušenství mobilních telefonů ve formě hands-free držáků, náhlavních souprav, mikrofonů a reproduktorů pro mobilní telefony, soupravy do auta pro úpravu přenosných komunikačních přístrojů a zařízení pro použití ve vozidle, sestávající z antén, anténních přenosových drátů, anténových adaptérů, kabelů, sluchátek, hands-free mikrofonů, držáků na telefony, reproduktorů, auto nabíječek, datových kabelů a elektrických drátů, telefonní stojany, které jsou součástí telefonů, kabely elektrických adaptérů, telefonní kabely, mikrofony, reproduktory a nabíječky baterií, přístroje pro nahrávání, ukládání, přenos, příjem nebo reprodukci dat, zvuku, obrazu a/nebo videa, zvláště základnové stanice obsahující směrové antény, elektronické řídicí spínače základových stanic, směrové antény, mikrovlnná rádia, telefonní ústředny, přístupové uzly, prepínače pro telekomunikační účely, servery, směrovače, datové smart karty, modemy, multiplexery, elektronické kabely a kabely z optických vláken, elektronické systémy a přístroje, zvláště šifrovací zařízení, dešifrovací zařízení, kodéry a dekodéry pro šifrování, dešifrování, kódování a dekódování přenosů hlasu, dat, obrazu a videa, zařízení pro vstup a výstup elektronických dat, zvláště terminály, přijímače, vysílače, dekodéry a přijímače/vysílače schopné zpracování radiových, satelitních, faxových, televizních, telekomunikačních, síťových, infračervených signálů, signálů video her a signálů počítačových dat pro vysílání, reprodukci nebo příjem zvuku, obrazu, videa, multimédií a dat, zařízení pro zpracování dat, zvláště procesory digitálních signálů, počítače, počítačový software a programy používané pro přenos nebo reprodukci nebo příjem zvuku, obrazu, videa nebo dat přes telekomunikační síť nebo systémy mezi

terminály a pro vylepšení a usnadnění používání a přístupu k počítačovým sítím a telefonním sítím, počítačový software pro použití při všeobecném řízení databází, počítačový software pro elektronický obchod, který uživateli umožňuje bezpečně zadávat objednávky a provádět platby v oblasti transakcí elektronického obchodu přes globální počítačovou síť nebo telekomunikační síť, výukový software a software na podporu produktu pro počítače a mobilní telefony v oblasti komunikací, počítačový uživatelský software pro provádění údržby počítačů, software počítačových her, počítačový software a programy obsahující hudbu, film, animaci, elektronické knihy a hry v oblasti všeobecné zábavy, zdroje pro prvky komunikačních sítí, zvláště baterie a zdroje, rozvodny a opakovací, zesilovače signálu nebo opakovací signálu, multimediální systémy, zvláště software pro distribuci informací a interaktivního obsahu, který obsahuje text, obraz, video a zvuk pro uživatele v oblasti komunikací, a multimediální terminály pro počítače, satelitní, kabelové a/nebo pozemní přijímače a antény, jejich prepínače a motory, monitory, displeje pro mobilní telefony, jednotky uživatelského rozhraní, zvláště klávesnice, bloky kláves, key rolls, tlačítka, přístrojové desky a obrazovky, počítačový software a programy pro řízení a provoz bezdrátových telekomunikačních zařízení, počítačový software pro přístup, prohledávání, indexování a získávání informací a dat z globálních počítačových sítí a globálních komunikačních sítí a pro procházení a navigování po webových stránkách na zmíněných sítích, a počítačový software pro zaslání a příjem krátkých zpráv a elektronické pošty a pro filtrování netextových informací z dat, analogové a digitální vysílače/přijímače nebo přijímače pro datovou, hlasovou, obrazovou a video komunikaci, software elektronických her pro mobilní telefony, kamery a fotoaparáty, zvláště fotoaparáty, digitální fotoaparáty, filmové kamery, videokamery, systémy a zařízení pro elektronické peněžní transakce, zvláště smart karty, čtečky smart karet, kalkulačky, karty pro komunikační účely, zvláště datové karty, modemové karty a faxmodemové karty pro komunikační účely, vše pro použití s komunikačními zařízeními, elektronické publikace, zvláště počítačové uživatelské příručky nahrané na počítačových médiích, prázdné audio a video kazety, pásky, CD, nahrané audio a video kazety, pásky a CD obsahující hudbu, film, animaci, elektronické knihy, videohry, nahrávače a přehrávače pro audio a video pásky, kazety, digitální video disky, video-CD, CD-I, laserové disky, mini disky, mp3 a CD a jejich periferní zařízení, obsahující zábavu, informace, multimediální materiál, manuály a instruktážní materiál, televize, sluchátka, dalekohledy, sluneční brýle, dioptrické brýle, poplašná zařízení a požární hlásiče, stereo vybavení, zvláště stereo přijímače a zesilovače, přehrávače CD, mp3 a mini disků a reproduktory; (38) telekomunikační a bezdrátové komunikační služby, zvláště satelitní přenosy, telefonní komunikace, telegramový přenos, teletext, přenos faxy a elektronická pošta, televizní vysílání, posílání elektronických hlasových zpráv, zvláště následný přenos hlasových zpráv po telefonu, videu, tele-konference, elektronický přenos hlasu, videa, zpráv a dat, přenos hlasu, hlasová pošta, zaslání digitálních textových zpráv, faxová pošta a služby pagingových systémů, poskytování přístupu k telekomunikačním sítím optických vláken, řízení sítí, rádiové vysílání, poskytování telekomunikačních připojení ke globální počítačové síti, poskytování víceuživatelského přístupu ke globální počítačové informační síti přes počítače, bezdrátová zařízení, rádiové pagery, mobilní telefony a osobní digitální asistenty, pronájem telekomunikačních sítí a telekomunikačních zařízení, zvláště základních stanic, sestávajících z antén a anténních

věží, vysílačů, přijímačů, procesorů signálu, mikrovlnných rádiových pojítek, kabelových linek, zdrojů a skříní, řídicích prvků elektronických základních stanic, směrových antén, mikrovlnných rádií, telefonních ústředí, přenosového vybavení pro použití v komunikacích, přístupových uzlů, přepínacích zařízení pro telekomunikační účely, serverů, směrovačů, datových karet, modemů, multiplexerů, elektronických kabelů a kabelů z optických vláken, softwaru a programů pro šifrování, dešifrování, kódování a dekodování hlasu, dat, obrazu a videa, konzultační služby v oblasti telekomunikační, šíření audio, video a multimediálního obsahu přes globální počítačové sítě, poskytování upravených a personalizovaných informací přes bezdrátová zařízení a globální počítačovou síť; (42) základní a aplikovaný výzkum v oblasti fyziky, chemie, strojírenství, počítačového programování, informačních technologií a telekomunikací, výzkum a vývoj nových produktů pro ostatní v oblasti telekomunikací, výzkum a vývoj nových produktů pro ostatní v oblasti telekomunikačních a informačních technologií, návrh počítačového softwaru pro ostatní, návrh počítačových databází pro ostatní, návrh rozhraní počítačového softwaru pro ostatní, počítačové programování pro ostatní, návrh a vývoj digitálních telekomunikačních systémů pro veřejné a privátní sítě, pronájem programů na zpracování dat, počítačové konzultační služby přes globální počítačovou síť, poskytování počítačových služeb na objednávku, které uživateli umožňují získávat adresně zaměřené informace přes globální počítačovou síť nebo přes příruční bezdrátová zařízení včetně radiových pagerů, mobilních telefonů, osobních komunikačních služeb a osobních digitálních asistentů, počítačové služby, zvláště poskytování interaktivních míst na globální počítačové síti, ke kterým lze přistupovat přes počítač, pozemní linky a bezdrátová komunikační zařízení, obsahující osobní datové centrum, uživatelský adresář, kalendář, e-mail centrum a jiné osobní nástroje pro plánování a produktivitu a obsahující obecné informace o komunikačních výrobcích, službách, technologiích a obecné informace o komunikacích.

(730) **MOTOROLA, INC.**, 1303 East Algonquin Road, Schaumburg, Spojené státy americké, Illinois

(740) JUDr. Otakar Švorčík, Společná advokátní kancelář Všetečka Zelený Švorčík Kalenský a partneři, Hálkova 2, Praha 2

(210) **O 184853**

(220) 21.10.2002

(320) 21.10.2002

(511) 30

(540)



(510) (30) čokoládové cukrovinky, pralinky.

(590) Barevná

(730) **Kraft Foods Schweiz Holding AG**, Bellerivestrasse 203, Zurich, Švýcarsko

(740) JUDr. Matějka Jan, Advokátní a patentová kancelář Čermák, Hořejš, Myslíl, Národní 32, Praha 1

(210) **O 184895**

(220) 22.10.2002

(320) 22.10.2002

(511) 16, 35, 36, 42

(540)

**KB LEASING**

(510) (16) papírové nosiče informací zejména tiskoviny, letáky,

propagační materiály, plakáty, fotografie, psací a kancelářské potřeby, papírenské zboží; (35) inzertní, reklamní a propagační činnost, pomoc při řízení obchodní činnosti, obchodní administrativa, kancelářské práce, marketing; (36) služby finanční, peněžní, nemovitostní a pojišťovací zejména přijímání vkladů od veřejnosti, poskytování úvěrů, investování do cenných papírů na vlastní účet, finanční pronájem (leasing), platební styk a zúčtování, vydávání platebních prostředků jako platebních karet, cestovních šeků, poskytování záruk, otevírání akreditivů, obstarávání inkasa, obchodování s devizovými hodnotami v oblasti termínových obchodů a opcí včetně kursových a úrokových obchodů, obchodování s převoditelnými cennými papíry, a to na vlastní účet nebo na účet klienta, obstarávání vydávání akcií a poskytování souvisejících služeb, finanční makléřství, poskytování porad ve věcech podnikání, obhospodařování cenných papírů klienta na jeho účet včetně poradenství, uložení a správa cenných papírů nebo jiných hodnot, výkon funkce depozitáře investičního fondu, směnárenská činnost, poskytování bankovních informací, pronájem bezpečnostních schránek, vydávání hypotečních zástavních listů podle zvláštního zákona, pronájem nemovitostí; (42) služby právní.

(730) **Komerční banka, a.s.**, Na Příkopě 33 č.p. 969, Praha 1, Česká republika

(210) **O 184897**

(220) 22.10.2002

(320) 22.10.2002

(511) 9, 36, 42

(540)



(510) (9) hardware a software pro akceptaci platebních a jiných karet a pro zpracování dat, platební čipové karty, elektronické terminály pro akceptaci čipových a magnetických karet; (36) bezhotovostní platební styk a jeho provozování, služby peněžní, přijímání vkladů od veřejnosti, poskytování úvěrů, investování do cenných papírů na vlastní účet, financování pronájmu, platební styk a zúčtování, vydávání platebních prostředků jako platebních karet, cestovních šeků, poskytování záruk, otevírání akreditivů, obstarávání inkasa, obchodování s devizovými hodnotami v oblasti termínovaných obchodů a opcí včetně kursových a úrokových obchodů s převoditelnými cennými papíry, a to na vlastní účet nebo na účet klienta, účast na vydávání akcií a poskytování souvisejících služeb, finanční makléřství, poskytování porad ve věcech podnikání, obhospodařování cenných papírů klienta na jeho účet, uložení a správa cenných papírů nebo jiných hodnot, výkon funkce depozitáře investičního fondu, směnárenská činnost, poskytování bankovních informací, pronájem bezpečnostních schránek; (42) pronájem hardware a software pro akceptaci platebních čipových a magnetických karet a pro přenos dat.

(590) Barevná

(730) **DRIVE STATION, a.s.**, Plzeňská 540/23, Praha 5, Česká republika

(210) **O 184973**

(220) 24.10.2002

(320) 24.10.2002

(511) 9, 38, 42

(540)

**HELLOMOTO**

(510) (9) telefony, bezdrátové telefony, radiotelefony nebo satelitní telefony, vyhrazené síťové počítačové terminály pro telekomunikace, faxy, komunikátory, inteligentní telefony, zvláště telefony s možností přenosu dat, hlasu a obrazu a přístupu na Internet, posílání a přijímání faxů a e-mailu, antény, baterie, nabíječky, zdroje, obaly nebo pouzdra nebo kryty, spony, přenosné obaly na mobilní telefony, PDA a počítače a přenosné obaly pro jejich příslušenství, zvláště mikrofony, reproduktory, náhlavní soupravy, baterie, kryty a nabíječky baterií, držáky, stolní stojany, mikrofony, reproduktory, příslušenství mobilních telefonů ve formě hands-free držáků, náhlavních souprav, mikrofonů a reproduktorů pro mobilní telefony, soupravy do auta pro úpravu přenosných komunikačních přístrojů a zařízení pro použití ve vozidle, sestávající z antén, anténních přenosových drátů, anténních adaptérů, kabelů, sluchátek, hands-free mikrofonů, držáků na telefony, reproduktorů, auto nabíječek, datových kabelů a elektrických drátů, telefonní stojany, které jsou součástí telefonů, kabely elektrických adaptérů, telefonní kabely, reproduktory a nabíječky baterií, přístroje pro nahrávání, ukládání, přenos, příjem nebo reprodukci dat, zvuku, obrazu a/nebo videa, zvláště základnové stanice obsahující směrové antény, elektronické řídicí spínače základnových stanic, směrové antény, mikrovlnná rádia, telefonní ústředny, přístupové uzly, přepínače pro telekomunikační účely, servery, směrovače, datové smart karty, modemy, multiplexery, elektronické kabely a kabely z optických vláken, elektronické systémy a přístroje, zvláště šifrovací zařízení, dešifrovací zařízení, kodéry a dekodéry pro šifrování, dešifrování, kódování a dekódování přenosů hlasu, dat, obrazu a videa, zařízení pro vstup a výstup elektronických dat, zvláště terminály, přijímače, vysíláče, dekodéry a přijímače/vysíláče schopné zpracování radiových, satelitních, faxových, televizních, telekomunikačních, síťových, infračervených signálů, signálů video her a signálů počítačových dat pro vysílání, reprodukci nebo příjem zvuku, obrazu, videa, multimédií a dat, zařízení pro zpracování dat, zvláště procesory digitálních signálů, počítače, počítačový software a programy používané pro přenos nebo reprodukci nebo příjem zvuku, obrazu, videa nebo dat přes telekomunikační síť nebo systémy mezi terminály a pro vylepšení a usnadnění používání a přístupu k počítačovým sítím a telefonním sítím, počítačový software pro použití při všeobecném řízení databází, počítačový software pro elektronický obchod, který uživateli umožňuje bezpečně zadávat objednávky a provádět platby v oblasti transakcí elektronického obchodu přes globální počítačovou síť nebo telekomunikační síť, výukový software a software na podporu produktu pro počítače a mobilní telefony v oblasti komunikací, počítačový uživatelský software pro provádění údržby počítačů, software počítačových her, počítačový software a programy obsahující hudbu, film, animaci, elektronické knihy a hry v oblasti všeobecné zábavy, zdroje pro prvky komunikačních sítí, zvláště baterie a zdroje, rozvodny a opakovače, zesilovače signálu nebo opakovače signálu, multimediální systémy, zvláště software pro distribuci informací a interaktivního obsahu, který obsahuje text, obraz, video a zvuk pro uživatele v oblasti komunikací, multimediální terminály pro počítače, satelitní, kabelové a/nebo pozemní přijímače a antény, jejich přepínače a motory, monitory, displeje pro mobilní telefony, jednotky uživatelského rozhraní, zvláště klávesnice, bloky kláves, key rolls, tlačítka, přístrojové

desky a obrazovky, počítačový software a programy pro řízení a provoz bezdrátových telekomunikačních zařízení, počítačový software pro přístup, prohlédávání, indexování a získávání informací a dat z globálních počítačových sítí a globálních komunikačních sítí a pro procházení a navigování po webových stránkách na zmíněných sítích, počítačový software pro zaslání a příjem krátkých zpráv a elektronické pošty a pro filtrování netextových informací z dat, analogové a digitální vysíláče/přijímače nebo přijímače pro datovou, hlasovou, obrazovou a video komunikaci, software elektronických her pro mobilní telefony, kamery a fotoaparáty, zvláště fotoaparáty, digitální fotoaparáty, filmové kamery, videokamery, systémy a zařízení pro elektronické peněžní transakce, zvláště smart karty, čtečky smart karet, kalkulačky, karty pro komunikační účely, zvláště datové karty, modemové karty a faxmodemové karty pro komunikační účely, vše pro použití s komunikačními zařízeními, elektronické publikace, zvláště počítačové uživatelské příručky nahrané na počítačových médiích, prázdné audio a video kazety, pásky, CD, nahrané audio a video kazety, pásky a CD obsahující hudbu, film, animaci, elektronické knihy, videohry, nahrávače a přehrávače pro audio a video pásky, kazety, digitální video disky, video-CD, CD-I, laserové disky, mini disky, mp3 a CD a jejich periferní zařízení, obsahující zábavu, informace, multimediální materiál, manuály a instruktážní materiál, televize, sluchátka, dalekohledy, sluneční brýle, dioptrické brýle, poplašná zařízení a požární hlásiče, stereo vybavení, zvláště stereo přijímače a zesilovače, přehrávače CD, mp3 a mini disků a reproduktory; (38) telekomunikační a bezdrátové komunikační služby, zvláště satelitní přenosy, telefonní komunikace, telegramový přenos, teletext, faxy a elektronická pošta, televizní vysílání, elektronické hlasové zprávy, zvláště nahrávání, uchovávání a následný přenos hlasových zpráv po telefonu, videu, telekonference, elektronický přenos hlasu, videa, zpráv a dat, přenos hlasu, hlasová pošta, digitální textové zprávy, faxová pošta a pagingové systémy, poskytování přístupu k telekomunikačním sítím optických vláken, řízení a správa sítí, plánování telekomunikačních sítí a radiové vysílání, poskytování telekomunikačních připojení ke globální počítačové síti, poskytování víceuživatelského přístupu ke globální počítačové informační síti přes počítače, bezdrátová zařízení, radiové pagery, mobilní telefony a osobní digitální asistenty, pronájem telekomunikačních sítí a telekomunikačních zařízení, zvláště základních stanic, sestávajících z antén a anténních věží, vysíláčů, přijímačů, procesorů signálu, mikrovlnných rádiových přijímačů, kabelových linek, zdrojů a skříní, řídicích prvků elektronických základních stanic, směrových antén, mikrovlnných rádií, telefonních ústředí, přenosových vybavení pro použití v komunikacích, přístupových uzlů, přepínacích zařízení pro telekomunikační účely, serverů, směrovačů, datových karet, modemů, multiplexerů, elektronických kabelů a kabelů z optických vláken, software a programů pro šifrování, dešifrování, kódování a dekódování hlasu, dat, obrazu a videa, distribuce audio, video a multimediálního obsahu přes globální počítačové síť; (42) základní a aplikovaný výzkum v oblasti fyziky, chemie, strojírenství, počítačového programování, informačních technologií a telekomunikací, výzkum a vývoj nových produktů pro ostatní v oblasti telekomunikací, výzkum a vývoj nových produktů pro ostatní v oblasti telekomunikačních a informačních technologií, návrh počítačového softwaru pro ostatní, návrh počítačových databází pro ostatní, návrh rozhraní počítačového softwaru pro ostatní, počítačové programování pro ostatní, návrh a vývoj digitálních telekomunikačních systémů pro veřejné a privátní síť,

pronájem programů na zpracování dat, konzultační služby v oblasti telekomunikační na živo a přes globální počítačovou informační síť, počítačové konzultační služby přes globální počítačovou síť, poskytování počítačových služeb na objednávku, které uživatelé umožňují získávat adresně zaměřené informace přes globální počítačovou síť nebo přes příruční bezdrátová zařízení včetně radiových pagerů, mobilních telefonů, osobních komunikačních služeb a osobních digitálních asistentů, poskytování přizpůsobených a personalizovaných informací o celé škále témat přes bezdrátová zařízení a globální počítačovou síť, počítačové služby, zvláště poskytování interaktivních míst na globální počítačové síti, ke kterým lze přistupovat přes počítač, pozemní linky a bezdrátová komunikační zařízení, obsahující osobní datové centrum, uživatelský adresář, kalendář, e-mail centrum a jiné osobní nástroje pro plánování a produktivitu a obsahující obecné informace o komunikačních výrobcích, službách, technologiích a obecné informace o komunikacích.

- (730) **MOTOROLA, Inc.**, 1303 East Algonquin Road, Schaumburg, Spojené státy americké, Illinois  
 (740) JUDr. Otakar Švorčík, Společná advokátní kancelář Všetečka Zelený Švorčík Kalenský a partneři, Hálkova 2, Praha 2

- (210) **O 184979**  
 (220) 24.10.2002  
 (320) 24.10.2002  
 (511) 32, 33, 35, 40  
 (540)



- (554) Prostorová  
 (510) (32) nealkoholické nápoje všeho druhu, zejména nealkoholické mošty, ovocné a zeleninové šťávy, nektary a výtažky, nealkoholické aperitivy a koktejly, přírodní a syčené minerální, stolní a pramenité vody, vč. vod ochucených, instantní a koncentrované nápoje, vč. nápojů energetických, vitaminizovaných a ionizovaných, dietetické nápoje neléčebné, vč. nápojů vitaminizovaných, přípravky na výrobu nealkoholických nápojů, např. granule, prášky, tablety, koncentráty a sirupy, extrakty, výluhy a jiné přípravky pro přípravu nealkoholických nápojů, vč. jejich příchutí; (33) alkoholické nápoje všeho druhu, zejména vína, lihoviny a likéry, např. vína stolní, odrůdová a známková a to přírodní i ovocná a bylinná, destiláty vinné, ovocné, bylinné a zeleninové, vč. macerátů a výluhů, destiláty ušlechtilé a řezané, alkoholické aperitivy a koktejly, koncentráty k přípravě alkoholických nápojů a esence do lihovin; (35) zprostředkování prodeje a nákupu výrobků a obchodní služby v oboru alkoholických a nealkoholických nápojů, inzertní, reklamní a propagační služby, vč. vydávání reklamních a náborových textů a jejich rozšiřování, průzkum a analýza trhu, vč. zpracování odborných obchodních posudků a studií, informační servis v oboru obchodu a reklamy, správa obchodních zájmů třetích osob, obchodní zastoupení tuzemských a zahraničních firem, poskytování pomoci při provozování obchodu, vč. zprostředkování obchodních záležitostí a personalistiky, organizování, zabezpečování a pořádání propagačních a/nebo komerčních výstav, propagačních a reklamních akcí a přehlídek zboží, vč. distribuce zboží a jeho vzorků k reklamním účelům, odborná poradenská a konzultační

činnost v oboru obchodu, podnikání, reklamy a propagace; (40) zpracování vína a lihu, zejména vinných hroznů, ovoce, bylin a zeleniny, vč. koncentrátů a přísad, míchání alkoholických a nealkoholických nápojů.

- (730) **VITIS Trade, s.r.o.**, Sásovská cesta 41, Banská Bystrica, Slovenská republika  
 (740) Mgr. Machatová Marcela, patentový zástupce, DMH-patentová a známková kancelář, Pospíšilova 2, Praha 3

- (210) **O 184991**  
 (220) 25.10.2002  
 (320) 09.01.2003  
 (511) 9, 37, 42  
 (540)



- (510) (9) software; (37) počítačové vybavení (montáž, údržba a opravy); (42) tvorba a vývoj software pro organizaci firmy, služby poskytované v souvislosti se zaváděním a používáním softwaru.  
 (730) **MIKROS, a.s.**, Palackého 87, Brno, Česká republika

- (210) **O 185028**  
 (220) 25.10.2002  
 (320) 25.10.2002  
 (511) 9, 16, 35, 38, 39, 41, 42  
 (540)

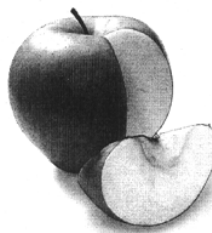

- (510) (9) nosiče přejímající záznam zvuku, obrazu a dat, magnetické pásky, videokazety, audiokazety, CD disky, filmy exponované, reklamní přístroje, televizní přístroje, přístroje na zpracování informací, počítače, hardware, mikropočítače, grafické a textové terminály počítačů, včetně pracovních a multimediálních stanic, jejich příslušenství, technické a programové vybavení počítačů v souvislosti s provozem v síťových systémech, elektronické síť, audiovizuální díla, programy pro počítače, elektronické publikace na nosičích a přenášené po síti, multimediální aplikace jako elektronická data, databáze a jiné informační produkty zařazené ve tř. 9, elektronický archiv, počítačové hry jako programy ve tř. 9; (16) papír a výrobky z papíru, alba, bloky, časopisy, inzertní listy, kancelářské potřeby, katalogy, knihy, prospekty, manuály, fotografie, karty, obalový materiál zařazený ve tř. 16, publikace, brožury, periodika, informační produkty zařazené ve tř. 16, plakáty, gratulace, pohlednice, kalendáře, samolepky, obtisky, omalovánky, mapy, obrazy, tiskařské výrobky, reklamní a ozdobné předměty z papíru nebo lepenky; (35) inzertní, reklamní a propagační činnost prostřednictvím jakéhokoliv média, poskytování obchodních nebo podnikatelských informací, komerční využití Internetu v oblastech komerčních internetovských médií, on-line inzerce, pomoc při řízení obchodní činnosti, marketing, průzkum a analýza trhu, organizování výstav a veletrhů ke komerčním a obchodním účelům, odborné obchodní poradenství, reprografické práce, zhotovování propagačních fotografií pro reklamní účely, pořizování

kopii dokumentů, pronájem kancelářských strojů a zařízení, pronájem reklamních míst, administrativní práce, automatizované zpracování dat, vyhledávání dat v počítačových souborech, zprostředkování práce; (38) pronájem zařízení pro přenos informací, provozování spojových sítí, distribuce informací pomocí komunikace mezi sítěmi, šíření elektronických časopisů a publikací v elektronické podobě prostřednictvím počítačové sítě, šíření a výměna informací a zpráv, šíření informací v elektronické podobě prostřednictvím počítačové sítě, zejména Internetu, satelitů a kabelu, informační služby na Internetu, služby zprostředkování přístupu k počítačové síti; (39) pronájem garáží, parkovacích ploch a skladů, pronájem automobilů, zprostředkování dopravy, turistická kancelář; (41) vydávání publikací, knih, časopisů, výchovná a zábavná činnost, pořizování videozáznamů, organizování přednáškové a školicí činnosti, pořádání kurzů a školení, pronájem nosičů se zvukovým a obrazovým záznamem, poskytování informací o možnostech rozptýlení, o výchově a vzdělávání, informace o módě, tvorba elektronických časopisů, periodik a knih, fotografování; (42) vypracování programů pro hromadné zpracování dat, poradenství v oboru hardwaru a softwaru, tvorba softwaru, tvorba www stránek, tvorba informačních databází, technické provozování serveru na Internetu, nakládání s autorskými právy, design módní, grafický design, grafické a kresličské práce.

- (730) **Agentura PART, a.s.**, Politických vězňů 15, Praha 1, Česká republika  
 (740) Ing. Kratochvíl Václav, Šachta, Zmeškal & partneři, Radlická 28/663, Praha 5

- (210) **O 185036**  
 (220) 26.10.2002  
 (320) 26.10.2002  
 (511) 29, 30, 32, 33, 35, 43

## PIZZERIA DETAILLO

- (510) (29) sójové potraviny a luštěninové výrobky v rámci této třídy; (30) pekařské, těstovinové a cukrářské výrobky, mouka potravinářská a moučné výrobky, chléb, pečivo, jemné pečivo, koláče, zákusky, sušenky, suchary, slané tyčinky, pizy, těstoviny, strouhanka, cukrovinky, obilné výrobky, kukuřičné výrobky a jejich směsi, rýže, olejiny upravené pro lidskou výživu, včetně jejich směsí, müsli, škrobové potraviny, káva, čaj, chuťové omáčky, med, sůl kuchyňská; (32) nealkoholické nápoje všeho druhu, zejména nealkoholické ovocné nápoje, mošty, džusy, nektary a ovocné anebo zeleninové stavy, přírodní a sycené stolní vody a minerální vody, včetně vod ochucených, energetické a ionizované nápoje, nealkoholické aperitivy a koktejly, pivo; (33) alkoholické nápoje všeho druhu, zejména vína, lihoviny a likéry, například vína stolní, odrůdová a známková, ovocná a bylinná, vinné destiláty, včetně destilátů ovocných, bylinných, obilných a zeleninových a jejich macerátů a výluhů, alkoholické aperitivy a koktejly; (35) zprostředkování obchodu, reklamní, propagační a inzertní činnost, vydávání reklamních, náborových, propagačních a inzertních textů, distribuce propagačních tiskovin a zboží k reklamním čelům, organizování a zabezpečování propagačních a/nebo komerčních výstav, propagačních a reklamních akcí, včetně přehlídek výrobků a služeb, marketing, průzkum trhu a pomoc při řízení obchodní činnosti, včetně její analýzy, obchodní zastupování třetích subjektů a správa jejich obchodních zájmů, správa restauračních a hotelových služeb, odborná informační, poradenská a konzultační činnost v oboru obchodu, reklamy a ekonomiky; (43) restaurační a hostinská činnost, včetně pizzerií, služeb rychlého občerstvení,

například bufetů a automatů, snack barů a samoobslužných jídelen, zásobovací služby, pronajímání společenských, jednacích a herních místností a salónek.

- (730) **Ing. Zbyněk Pokorný**, Formanská 299, Praha 4, Česká republika  
 (740) Mgr. Machatová Marcela, patentový zástupce, DMH-patentová a známková kancelář, Pospíšilova 2, Praha 3

- (210) **O 185037**  
 (220) 26.10.2002  
 (320) 26.10.2002  
 (511) 29, 30, 32, 33, 35, 43

## FRESHDAY

- (510) (29) sójové potraviny a luštěninové výrobky v rámci této třídy; (30) pekařské, těstovinové a cukrářské výrobky, mouka potravinářská a moučné výrobky, chléb, pečivo, jemné pečivo, koláče, zákusky, sušenky, suchary, slané tyčinky, pizy, těstoviny, strouhanka, cukrovinky, obilné výrobky, kukuřičné výrobky a jejich směsi, rýže, olejiny upravené pro lidskou výživu, včetně jejich směsí, müsli, škrobové potraviny, káva, čaj, chuťové omáčky, med, sůl kuchyňská; (32) nealkoholické nápoje všeho druhu, zejména nealkoholické ovocné nápoje, mošty, džusy, nektary a ovocné anebo zeleninové stavy, přírodní a sycené stolní vody a minerální vody, včetně vod ochucených, energetické a ionizované nápoje, nealkoholické aperitivy a koktejly, pivo; (33) alkoholické nápoje všeho druhu, zejména vína, lihoviny a likéry, například vína stolní, odrůdová a známková, ovocná a bylinná, vinné destiláty, včetně destilátů ovocných, bylinných, obilných a zeleninových a jejich macerátů a výluhů, alkoholické aperitivy a koktejly; (35) zprostředkování obchodu, reklamní, propagační a inzertní činnost, vydávání reklamních, náborových, propagačních a inzertních textů, distribuce propagačních tiskovin a zboží k reklamním čelům, organizování a zabezpečování propagačních a/nebo komerčních výstav, propagačních a reklamních akcí, včetně přehlídek výrobků a služeb, marketing, průzkum trhu a pomoc při řízení obchodní činnosti, včetně její analýzy, obchodní zastupování třetích subjektů a správa jejich obchodních zájmů, správa restauračních a hotelových služeb, odborná informační, poradenská a konzultační činnost v oboru obchodu, reklamy a ekonomiky; (43) restaurační a hostinská činnost, včetně pizzerií, služeb rychlého občerstvení, například bufetů a automatů, snack barů a samoobslužných jídelen, zásobovací služby, pronajímání společenských, jednacích a herních místností a salónek.
- (730) **Ing. Zbyněk Pokorný**, Formanská 299, Praha 4, Česká republika  
 (740) Mgr. Machatová Marcela, patentový zástupce, DMH-patentová a známková kancelář, Pospíšilova 2, Praha 3

- (210) **O 185041**  
 (220) 29.10.2002  
 (320) 29.10.2002  
 (511) 16, 18, 25

## EVISU

- (510) (16) tiskoviny, grafické listy, fotografie, pohlednice, kalendáře, krabice a obaly z papíru; (18) kůže a imitace kůže včetně kombinací s ostatními materiály a výrobky z nich, zejména tašky, kufrы a cestovní brašny, peněženky, řemeny, pásky, deštníky, sedlářské výrobky a postroje, materiály na výrobu obuvi, surové kůže, usně; (25) oděvy textilní i kožené, tkané i netkané, pletené, oděvy z kožešin, pláště, svetry, kalhoty, sukně, saka, vesty, spodní prádlo, punčochy, rukavice, ponožky, šátky, kloboučnické

- zboží, čepice, obuv všeho druhu včetně sportovní.  
 (730) **YGD Textile, s.r.o.**, Komárkova 3/1209, Praha 4,  
 Česká republika  
 (740) Fischer Michael, FISCHER & PARTNER, Na Hrobci 5,  
 Praha 2

- (210) **O 185042**  
 (220) 29.10.2002  
 (320) 29.10.2002  
 (511) 16, 18, 25  
 (540)

## NO.LITA

- (510) (16) tiskoviny, grafické listy, fotografie, pohlednice, kalendáře, krabice a obaly z papíru; (18) kůže a imitace kůže včetně kombinací s ostatními materiály a výrobky z nich, zejména tašky, kufry a cestovní brašny, peněženky, řemeny, pásky, deštníky, sedlářské výrobky a postroje, materiály na výrobu obuvi, surové kůže, usně; (25) oděvy textilní i kožené, tkané i netkané, pletené, oděvy z kožešin, pláště, svetry, kalhoty, sukně, saka, vesty, spodní prádlo, punčochy, rukavice, ponožky, šátky, kloboučnické zboží, čepice, obuv všeho druhu včetně sportovní.  
 (730) **YGD Textile, s.r.o.**, Komárkova 3/1209, Praha 4,  
 Česká republika  
 (740) Fischer Michael, FISCHER & PARTNER, Na Hrobci 5,  
 Praha 2

- (210) **O 185044**  
 (220) 29.10.2002  
 (320) 29.10.2002  
 (511) 16, 21, 24, 34, 35  
 (540)

## Carpe Diem

- (510) (16) výrobky z papíru a kartonu (obaly), papírové tašky, sáčky (tašky) z umělých hmot, kelímky papírové, těžítka, papírové podtácky, papírové etikety, papírové reklamní předměty, viněty, pasparty, plakáty, rozetky, účtenky, papírové visačky, novoroční přání, tužky, pohlednice, papírové ubrousky, papírové průkazy; (21) kelímky v rámci této třídy; (24) kapesníky, ubrusy; (34) zapalovače, zápalky; (35) reklamní a inzertní činnost, organizování spotřebitelských soutěží.  
 (730) **STAROBRNO, a.s.**, Hlinky 160/12, Brno, Česká republika

- (210) **O 185106**  
 (220) 30.10.2002  
 (320) 30.10.2002  
 (511) 1, 2, 17, 35, 39  
 (540)

## URSETA

- (510) (1) chemické výrobky určené pro průmysl, vědy, zemědělství, zahradnictví a lesnictví, chemické látky pro konzervování potravin, lepidla pro průmyslové účely, tříslicí materiály; (2) barvy, barviva pro potraviny a nápoje; (17) izolační materiály, látky na izolaci proti vlhkosti staveb, izolační nátěry, pásky na izolaci, materiály na těsnění, těsnění dveří nebo oken, těsnící tmely, ucpávací materiály, chemické směsi na ucpávání děr; (35) zprostředkovatelská činnost v oblasti obchodní, poradenství v obchodní činnosti, obchodní administrativa, obchodní poradenství; (39) skladování zboží, balení zboží, doprava, služby týkající se pronájmu vozidel, služby týkající se kontroly vozidel nebo zboží před dopravou.  
 (730) **URSETA, spol. s r.o.**, Pokorného 210, Doksy u Kladna, Česká republika  
 (740) Ing. Vlasta Sedláčková, Patentová, známková, grafická kancelář, Ke Kateřinkám 1393, Praha 4

- (210) **O 185204**  
 (220) 01.11.2002  
 (320) 01.11.2002  
 (511) 12, 35, 39  
 (540)

## Auto-ESA

- (510) (12) automobily, včetně náhradních dílů, zahrnutých v této třídě; (35) zprostředkování prodeje pozemních vozidel a jejich součástí; (39) zprostředkování pronájmů automobilů, silniční doprava, odtahová služba.  
 (730) **Auto - ESA, spol.s r.o.**, Kolbenova 1249, Praha 9,  
 Česká republika  
 (740) Patentservis Praha a.s., Jivenská 1273/1, Praha 4

- (210) **O 185211**  
 (220) 01.11.2002  
 (320) 01.11.2002  
 (511) 43  
 (540)



- (510) (43) hotelové, restaurační, stravovací, barové a klubové služby, provozování a zajišťování víceúčelových zařízení pro schůze, konference a výstavy, rezervační služby pro hotelové ubytování.  
 (730) **Renaissance Hotel Holdings, Inc.**, Marriott Drive,  
 Dept. 52/923, Washington, Spojené státy americké,  
 District of Columbia  
 (740) JUDr. Rott Vladimír, Rott, Růžička a Guttman, patentová,  
 známková a právní kancelář, Nad Štolou 12, Praha 7

- (210) **O 185226**  
 (220) 04.11.2002  
 (320) 04.11.2002  
 (511) 25, 35, 40, 41  
 (540)

## OSSMA

- (510) (25) oděvy, obuv, kloboučnické zboží, jakož i pro sportovní a rekreační účely; (35) inzertní, reklamní a propagační činnost, poskytování pomoci při provozu obchodu včetně zprostředkování obchodních a souvisejících obchodně personálních záležitostí, organizování módních přehlídek k reklamním a obchodním účelům, správa obchodních zájmů třetích osob, vypracování statistických přehledů, poradenství v oblasti organizace a ekonomiky podnikání, marketing, průzkum a analýzy trhů, distribuce zboží k reklamním účelům, rozmnožování dokumentů; (40) zpracování a úprava materiálu v souvisejících uvedených oborech, zejména zušlechťování a zpracování nebo apretace textilií, jakož i úprava a oprava textilií, kůže a imitace kůže včetně předsrážení látek a nažehlování záplat na opravu textilu, kůže a/nebo imitace kůže, zhotovování oblečení a provozování služeb v oborech pánského, dámského i dětského krejčovství včetně stříhové služby; (41) činnost vyučovací, výchovná, vzdělávací a zábavní včetně pořádání specializačních doškolovacích kurzů, symposií a konferencí, doprovodné výstavy, provozování pracovních diskusních a zájmového klubu, organizování společensko-kulturních akcí, pořádání zábavních soutěží, organizování módních přehlídek pro výchovné, vzdělávací, kulturní a zábavní účely, kromě módních přehlídek pro reklamní účely, informace o módě, nakladatelská a vydavatelská činnost, provozování galerií.



(730) **CAPPA, spol. s r.o.**, Rokycanova 48, Brno, Česká republika

(740) Ing. Dohnal Jiří, patentový zástupce, Nedbalova 29, Brno

(210) **O 185227**

(220) 04.11.2002

(320) 04.11.2002

(511) 16

(540)

## LOVOBAL

(510) (16) lepenky všeho druhu, zvláště vlnité třívrstvé a pětivrstvé, papírové obaly všeho druhu, zvláště z třívrstvé a pětivrstvé vlnité lepenky s potiskem, obaly z mikrovlnné lepenky s ofsetovým potiskem, papírové obaly - skládačky s tiskem.

(730) **OBALY VŠEM s.r.o.**, Boženy Němcové 1345, Roudnice nad Labem, Česká republika

(740) Ing. Čmejla Vladimír, patentový zástupce, Rašínovo nábř. 54, Praha 2

(210) **O 185228**

(220) 04.11.2002

(320) 04.11.2002

(511) 6, 20

(540)

## ALEKYP

(510) (6) kovové stojany, podstavce, úchyty; (20) nekovový nábytek pro audiotechniku, nekovové stojany, podstavce a úchyty.

(730) **Zdeněk Alexa - ALEKYP**, V Šáreckém údolí 80, Praha 6, Česká republika

(740) Ing. Čmejla Vladimír, patentový zástupce, Rašínovo nábř. 54, Praha 2

(210) **O 185238**

(220) 04.11.2002

(320) 04.11.2002

(511) 8, 9, 20, 35

(540)



(510) (8) ruční nářadí a nástroje, zejména pro kopáče, betonáře, zedníky a obladače, řezné nástroje, vrtné nástroje, brusy, brousny, brusné kameny, očílky, zvedáky a zdvihadla na ruční ovládání (mechanické, hydraulické i pneumatické), svěrky, svěrky, stahovky, páky a páčidla, zemědělské a lesnické nástroje a nářadí, stavební nástroje a nářadí, pouzdra a schránky na nářadí zařazené v této třídě; (9) ochranné pomůcky a ochranné oděvy a obuv a ochranné doplňky v této třídě (např. rukavice), ochranné prostředky, například prilby a štíty, masky a brýle, vážicí přístroje, olovnice, vodováhy, měřidla, měřicí přístroje pro měření veškerých fyzikálních veličin; (20) nekovové barely, nádoby z umělých hmot (např. kalfasy, vědra apod.); (35) zprostředkování obchodu.

(730) **BAT NÁŘADÍ s.r.o.**, Myslbekova 6, Karlovy Vary, Česká republika

(740) Bc. Dita Fialová, ZEMAN - podkrušňohorská patentová a známková kancelář, Hradní 301, Loket

(210) **O 185241**

(220) 04.11.2002

(320) 04.11.2002

(511) 35, 41

(540)

## Capito

(510) (35) reklama, činnost reklamní agentury, aktualizování

reklamních materiálů, zpracování textů; (41) organizace a zajišťování kongresů, symposií, seminářů a firemních reprezentací, překladatelské a tlumočnické služby.

(730) **EuroLingua, spol. s r.o.**, Varšavská 13, Karlovy Vary, Česká republika

(740) Ing. Jiří Poláček, Tichý & Poláček patentoprávní a známková kancelář, Dominikánská 6, Plzeň

(210) **O 185246**

(220) 04.11.2002

(320) 04.11.2002

(511) 16, 35, 39, 40, 41, 42, 43, 44

(540)

(510) (16) výrobky z papíru a polygrafické výrobky zařazené v této třídě; (35) zprostředkovatelská činnost v oblasti obchodu a mediálního průmyslu jako je zprostředkování reklamy, inzerce, propagace, zprostředkování v oblasti obchodu se vstupenkami a permanentkami, jízdenkami, letenkami a jinými listky, zprostředkování inzerce všeho druhu, zprostředkování práce v tuzemsku i v zahraničí, poskytování obchodních informací, reklamní, propagační a inzertní činnost prostřednictvím jakéhokoliv sdělovacího média nebo prostřednictvím telefonní sítě nebo datové sítě nebo informační sítě, činnost reklamní kanceláře zabývající se sdělováním veřejnosti, prohlášeními nebo inzeráty, služby, které zahrnují záznam, přepis, vypracování, kompilaci (shromažďování dokumentů), přenášení nebo systematizaci písemných sdělení a záznamů, zprostředkování v obchodních vztazích, služby reklamní agentury, jakož i služby jako jsou rozšiřování nebo zaslání reklamních a inzertních materiálů (prospektů, letáků, vzorků) přímo nebo poštou, kancelářské práce; (39) rezervace vstupenek a permanentek na kulturní, sportovní a společenské akce a dále jízdenek, letenek, místenek a jiných lístků, rezervace cestování, tj. zájezdů, pobytů, dovolené, služby týkající se sdělování informací ohledně cesty, tarifů, jízdního řádu, dopravních způsobů, to vše osobně nebo on-line prostřednictvím Internetu, prostřednictvím telefonní sítě nebo datové sítě nebo informační sítě, organizace cest, zejména pak zájezdů, pobytů, dovolené, distribuce vstupenek a permanentek na kulturní, sportovní a společenské akce, dále distribuce jízdenek, letenek a jiných lístků; (40) potisk vstupenek a permanentek, jízdenek, letenek a jiných lístků; (41) činnost vzdělávací, zábavná a vyučovací, kulturní, sportovní a společenské aktivity všeho druhu, služby spojené se zpravodajstvím, vydavatelská a nakladatelská činnost, pořádání koncertů, divadelních představení a pořadů, agenturní činnost v oblasti kultury a umění, pořádání hudebních a divadelních festivalů a soutěží, předprodej vstupenek a permanentek na kulturní, sportovní a společenské akce a dále jízdenek, letenek a jiných lístků, služby týkající se rozptýlení, rekreace nebo zábavy osob; (42) návrhy vstupenek a permanentek, jízdenek, letenek a jiných lístků; (43) služby spojené s opatřováním ubytování, nocleháren a stravování v hotelích, penzionech, turistických táborech (camping), turistických ubytovnách, služby spojené se zajištěním ubytování v hotelích pro turisty; (44) služby spojené s opatřováním komplexní péče v sanatoriích, zotavovnách.

(730) **Věžička s.r.o.**, nám. Republiky 11/369, Opava, Česká republika

(210) **O 185291**  
 (220) 05.11.2002  
 (320) 05.11.2002  
 (511) 6, 7, 19  
 (540)



(510) (6) rolety předokenní a nadokenní kovové, vodící lišty pro rolety kovové, válce pro rolety kovové, závěsy pro rolety kovové; (7) pohony elektrické pro rolety; (19) rolety předokenní a nadokenní nekovové, vodící lišty pro rolety nekovové, válce pro rolety nekovové, závěsy pro rolety nekovové.  
 (590) Barevná  
 (730) **Building Plastics ČR s.r.o.**, Košíkov 76, Velká Bíteš, Česká republika  
 (740) Ing. Malůšek Jiří, Patentová kancelář Kania, Sedlák, Smola, Mendlovo nám. 1a, Brno

(210) **O 185292**  
 (220) 05.11.2002  
 (320) 05.11.2002  
 (511) 6, 7, 19  
 (540)



(510) (6) rolovací vrata a rolovací mříže kovové, lamely kovové, skříně pro rolovací vrata a rolovací mříže kovové, vodící lišty kovové; (7) pohony elektrické pro rolovací vrata a rolovací mříže; (19) rolovací vrata a rolovací mříže nekovové, lamely nekovové, skříně pro rolovací vrata a rolovací mříže nekovové, vodící lišty nekovové.  
 (590) Barevná  
 (730) **Building Plastics ČR s.r.o.**, Košíkov 76, Velká Bíteš, Česká republika  
 (740) Ing. Malůšek Jiří, Patentová kancelář Kania, Sedlák, Smola, Mendlovo nám. 1a, Brno

(210) **O 185294**  
 (220) 05.11.2002  
 (320) 05.11.2002  
 (511) 19, 20, 37  
 (540)

## PREMIO

(510) (19) dřevo jako polotovary, dřevěné dřevo, opracované dřevo, lišty nekovové, překližky; (20) nábytek všeho druhu spadající do této třídy, části nábytku ze dřeva, kancelářský nábytek, kuchyňské linky, obložení nábytku (nekovové), police, stoly, stolky, psací stoly, židle, výrobky nejmenované v jiných třídách ze dřeva, korku, rákosu, vrbového proutí, z rohu, kostí, slonoviny, z kostic, želvoviny, jantaru, perleti, mořské pěny, náhražky všech těchto materiálů nebo náhražky z plastických hmot; (37) opravy a renovace v oboru stolařství a truhlářství.  
 (730) **Marek Gajda**, Pěší 53/11, Darkovičky, Česká republika

(210) **O 185297**  
 (220) 05.11.2002  
 (320) 05.11.2002  
 (511) 35, 38, 40, 41, 42  
 (540)

**www.clipper.cz**

(510) (35) reklama (on-line) na počítačové komunikační síti, on-line inzerce, vyhledávání informací v počítačových souborech, pronájem reklamního času ve všech

komunikačních médiích, poskytování obchodních informací a služeb pomocí internetu, zprostředkování internetového obchodu, komerční využití internetu v oblastech komerčních internetových médií a vyhledávacích služeb, vyhledávání dat v počítačových souborech, kopírování nebo rozmnožování (reprodukce) dokumentů, dokladů, nábor zaměstnanců, propagace, propagace rozhlasem nebo televizí, tvorba propagační korespondence, propagačních materiálů, propagačních publikací, televizní propagace a reklama, inzerce; (38) provozování počítačových sítí, služby poskytované elektronickými informačními tabulemi (telekomunikační služby), poskytování telekomunikačních připojení ke globální počítačové síti, poskytování uživatelského přístupu ke globální počítačové síti, služby zabezpečující vstup do telekomunikačních sítí, telekonferenční služby, pronájem přístrojů pro přenos zpráv a informací, služby zabezpečující audiovizuální komunikaci prostřednictvím informačních a telekomunikačních sítí, např. počítačové sítě Internet, satelitu, poskytování přístupu k Internetu, elektronická pošta, výměna zpráv, šíření a výměna informací a zpráv prostřednictvím informačních a telekomunikačních sítí, např. počítačové sítě Internet, přenos zpráv, obrázků a obrázkových informací pomocí počítačů, poskytování (on-line) počítačových her z počítačových sítí, televizní vysílání, rozhlasové vysílání, vysílání kabelové televize; (40) zpracování kinematografických filmů, vyvolávání filmů, kopírování fotografických snímků, úprava filmů a televizních programů; (41) dabing, filmová studia, filmová tvorba, fotografování, pronájem filmových promítaček a jejich příslušenství (pronájem filmové techniky), půjčování filmů a kinofilmů, pronájem zvukových nahrávacích zařízení, služby nahrávacího studia, obrazové zpravodajství, nahrávání videopásek, výroba videofilmů, pronájem audio nahrávek, pronájem dekorací, pronájem divadelních dekorací, půjčování přenosných videokamer, překladatelské služby, reportérské služby, rozhlasová zábava, výroba rozhlasových a televizních programů, střih videopásků, televizní zábava, opatřování titulků, vzdělávání, zábava, pobavení, školení, vyučování, sportovní a kulturní aktivity, pořádání vzdělávacích a zábavných soutěží, elektronické publikování (DTP); (42) tvorba software a programů, programování, software-návrhy, převod a konverzace počítačových programů a údajů (kromě fyzické konverzace), převod a konverze údajů a dokumentů z fyzických médií na elektronické média, tvorba a údržba počítačových stránek (WEB) pro zákazníky, hostování na počítačových stránkách (WEB), instalace počítačových programů, kopírování počítačových programů, návrh počítačových systémů, programování internetových databázových systémů a internetových aplikací, konstrukce WWW prezentací a řešení WWW serverů, aktualizace počítačových programů, údržba počítačových programů, pronájem času na přístup do počítačových databází, elektronická grafická ediční činnost v malém (DTP služby), grafická digitální tvorba obrazů na výstupních zařízeních, regenerace počítačových dat, pronájem počítačového software.

(730) **Studio CLIPPER v.o.s.**, Varenská 2723/51, Ostrava - Moravská Ostrava, Česká republika

(740) Ing. Pavel Nádvorník, Sokola Tůmy 1, Ostrava - Hulváky

(210) **O 185306**  
 (220) 05.11.2002  
 (320) 05.11.2002  
 (511) 32, 33  
 (540)

## COBRA

(510) (32) piva včetně ležáku, hořkého piva, světlého piva, piva s vyšším obsahem alkoholu a silného tmavého piva,

nealkoholické nápoje, minerální vody a šumivé nápoje, ovocné šťávy a džusy, ovocné nápoje, sirupy, přípravky ke zhotovení výše uvedených nápojů; (33) alkoholické nápoje (s výjimkou pív), vína.

- (730) **Cobra Beer Limited**, Alexander House, 14-16 Peterborough Road, London, Velká Británie  
 (740) JUDr. Korejzová Zdeňka, KOREJZOVÁ & SPOL. Advokátní a patentová kancelář, Spálená 29, Praha 1

(210) **O 185317**

- (220) 05.11.2002  
 (320) 05.11.2002  
 (511) 9, 16, 35, 36, 38  
 (540)

## PROGRES

- (510) (9) nosiče digitálních podpisů k identifikaci odesílatele, elektronické peněženky, karty s pamětí nebo s mikroprocesorem, mezinárodní platební karty, magnetické a čipové karty a multifunkční čipové karty pro oblast peněžních, finančních a pojišťovacích služeb i pro obchodní síť, počítačové programy, operační a expertní systémy včetně speciálních programů pro ukládání, přenos, výběr a kontrolu dat i informací, nahrané i nenahrané nosiče informací a edice uživatelských i odborných informací šířených na veškerých paměťových médiích spadající do této třídy; (16) papír a výrobky z papíru, tiskoviny, reklamní a propagační materiály v oblasti peněžních služeb, hypotečních úvěrů a zástavních listů, katalogy a periodika v celé oblasti finančních služeb, bydlení a pojištění, obalový materiál zařazený v této třídě; (35) obchodní informační servis a provozování nepřetržité obchodní infolinky, marketing, zahraničně obchodní činnost - kancelář dovozní a vývozní, propagační, reklamní a inzertní služby prostřednictvím jakéhokoliv média - prostřednictvím telefonní, datové nebo informační sítě, prezentace na výstavách a veletrzích komerčního nebo reklamního charakteru, administrativní služby, automatizované zpracování dat a informací v bankovníctví; (36) zprostředkovatelské služby v celé oblasti hypotečních a komerčních úvěrů, peněžních služeb, on-line bankovní, finanční a makléřské služby, finanční operace a služby finančního managementu, bankovníctví, hypoteční obchody a produkty včetně souvisejících služeb, speciální úvěry využívající kombinací zejména se stavebním spojením, s kapitálovým životním pojištěním, s odloženou splátkou jistiny, s investicí do hypotečních zástavních a jiných listů, peněžní služby, přijímání peněžních prostředků od třetích osob do správy ve formě vkladů, vkladové operace včetně poskytování záruk, operace a služby v oblasti bezhotovostního platebního styku, uzavírání úvěrových smluv a úvěrový obrat, finanční leasing, vydávání zástavních listů a dluhopisů, finanční analýzy, zástavní operace, veškeré služby poskytované v souvislosti s vyhledáváním vhodných úvěrových zdrojů a poskytování úvěrů, zprostředkovatelské služby v oblasti pojištění, při poskytování státního příspěvku, směnárství, spojení a při pojištění finančních prostředků, finanční expertízy, zprostředkovatelské služby v oblasti odhadů cen nemovitostí, konzultační a poradenské služby v celé oblasti finančnictví, nemovitostí (bydlení), úvěrů a pojištění; (38) on-line informační a databázové služby v oblasti bydlení, spojení, poskytování úvěrů a státního příspěvku, šíření finančních a bankovních informací i záznamů v elektronické podobě prostřednictvím počítačové sítě, satelitů, Internetu a jiných telekomunikačních sítí.

- (730) **Českomoravská hypoteční banka, a.s.**, Budějovická 409/1, Praha 4, Česká republika  
 (740) Fišerová Blanka, MIRA, V Kapslovně 11, Praha 3

- (210) **O 185324**  
 (220) 06.11.2002  
 (320) 06.11.2002  
 (511) 3, 7, 12, 21, 37  
 (540)



- (510) (3) prostředky na čištění a leštění, ochranné krémy, šampony; (7) úklidové čisticí stroje; (12) úklidové vozíky určené především pro úklid, sběr prádla, třídění odpadu a převoz materiálu; (21) veškeré pomůcky a látky k čištění a úklidu, smetáky, vědra, houby, hadry, kartáče, lopatky, prachovky, dále výrobky z plastů - dávkovače, zásobníky na toaletní papíry, zásobníky na papírové ručníky, koše na odpadky plastové a kovové, koše na použití v domácnosti; (37) kompletní úklidové práce - čištění budov, čištění oken, úklid interiérů, dezinfekce.  
 (730) **KVALITA - družstvo služeb**, Pražská 1249/28, České Budějovice, Česká republika

(210) **O 185335**

- (220) 06.11.2002  
 (320) 06.11.2002  
 (511) 6, 7, 9, 11, 17, 19, 24, 35  
 (540)



- (510) (6) obecné kovy v surovém a polozpracovaném stavu a jejich slitiny, stavební materiály z kovu, zejména mříže, pochozí a kanalizační rošty a roštové podlahy, výplně stavebních otvorů, plotů a zábradlí, kovové dlaždice, stavební konstrukce, kryty a armatury kovové, kovové kabely, lana a dráty neelektrické, drátěné pletivo, drátěné tkaniny, kovové kroužky, kovové zástěny proti hmyzu, dřevané plechy, perforované kovové materiály v rolích nebo v deskách; (7) průmyslová síta, filtry a dopravní pásy z kovu, plastu a textilií určené jako části strojů, filtry pro separaci pevných částí od tekutin či plynů, filtrační koše, síta ke třídění pevných částic sypkých materiálů dle jejich velikosti, filtrační tkaniny (součást strojů), síta na zachycování nečistot (součást strojů), prstová síta (součást strojů), vibrační síta (součást strojů), síta kovová, drátěná, polyuretanová a pryžová (součást strojů), filtrovací stroje, třídící stroje pro průmysl; (9) laboratorní přístroje pro suché nebo mokré třídění, laboratorní filtrační a prosévací přístroje, zkušební a kalibrační laboratorní síta a filtry, měřicí přístroje; (11) stroje pro ventilaci, rozvod vody a vzduchu, potrubní síta, čisticí síta pro vodovodní, plynové a vzduchové armatury, čisticí filtry a filtrační vložky pro vodovodní, plynové a vzduchové armatury; (17) polotovary z plastických hmot ve tvaru fólií, desek, tyčí apod., pěnové materiály na bázi plastů a gumy, hadice ohebné nekovové, filtrační umělé hmoty nebo polozpracované pěny, guma, gumové kroužky, izolační tkaniny, plastová a pryžová vlákna (kromě vláken k textilním účelům); (19) stavební materiály nekovové, profily, mříže, pochozí a kanalizační rošty, roštové podlahy, výplně stavebních otvorů, plotů a zábradlí, dlaždice nekovové, stavební konstrukce, kryty a armatury

nekovové, děrované polyuretanové a pryžové desky, nekovové zástěny a síta proti hmyzu, nekovové okenní rolety; (24) technické tkaniny; (35) poradenství v oblasti obchodní činnosti s výše uvedenými výrobky.

- (730) **Euro SITEX s.r.o.**, Březohorská 253, Příbram, Česká republika  
 (740) Ing. Jiří Sedlák, KUDRLIČKA & SEDLÁK, Advokátní, patentová a známková kancelář, Husova 16, České Budějovice

- (210) **O 185342**  
 (220) 06.11.2002  
 (320) 06.11.2002  
 (511) 16, 28, 35, 38, 41

### KODIAK FILM

- (510) (16) papír, lepenka a výrobky z těchto materiálů, které nejsou zařazeny do jiných tříd, tiskárenské výrobky, potřeby pro knižní vazby, fotografie, papírenské zboží, plastické obaly (nezařazené do jiných tříd); (28) hry, hračky, pexesa, hrací karty, puzzle, společenské hry; (35) propagační činnost, reklama; (38) spoje (komunikace), zejména služby, které spočívají v rozšiřování rádiových a televizních programů; (41) výchova, vzdělávání, zábava, sportovní a kulturní aktivity, zejména služby, jejichž hlavním cílem jsou zábavy, rozptýlení nebo rekreace osob, výroba a produkce celovečerních dlouho i krátkometrážních filmů.  
 (730) **KODIAK FILM spol. s r.o.**, Spolková 31, Plzeň, Česká republika

- (210) **O 185347**  
 (220) 06.11.2002  
 (320) 06.11.2002  
 (511) 30, 33, 43  
 (540)



SVATÝ FRANTIŠEK  
HEILIGER FRANZISKUS

- (510) (30) trvanlivé cukrárenské a pekárenské výrobky a cukrovinky; (33) lihoviny a likéry; (43) restaurační a ubytovací služby.  
 (730) **Jaroslav Kroulík**, Šemnice 156, Kyselka, Česká republika

- (210) **O 185356**  
 (220) 07.11.2002  
 (320) 07.11.2002  
 (511) 5, 33  
 (540)

### VALOSUN - PRO PLNÝ, AKTIVNÍ A HARMONICKÝ ŽIVOT

- (510) (5) vitamínové a multivitamínové přípravky a nápoje, vitamíny a minerály a stopové prvky, výtažky z bylin a kombinované přípravky z vitamínů, minerálů a bylinných výtažků, potravinové doplňky obohacené vitamíny a/nebo minerály a/nebo stopovými prvky, vše na bázi přírodních produktů pro regeneraci a rekondici; (33) vína, lihoviny, likéry, lihové nápoje, trestí a výtažky alkoholické z bylin.

- (730) **VALOSUN, spol. s r.o.**, Tišnovská 65, čp. 1442, Brno, Česká republika  
 (740) Ing. Dohnal Jiří, patentový zástupce, Nedbalova 29, Brno

- (210) **O 185357**  
 (220) 07.11.2002  
 (320) 07.11.2002  
 (511) 5, 33  
 (540)

### FEMIACTIVE - PRO AKTIVNÍ ŽIVOT ŽENY

- (510) (5) vitamínové a multivitamínové přípravky a nápoje, vitamíny a minerály a stopové prvky, výtažky z bylin a kombinované přípravky z vitamínů, minerálů a bylinných výtažků, potravinové doplňky obohacené vitamíny a/nebo minerály a/nebo stopovými prvky, vše na bázi přírodních produktů pro regeneraci a rekondici; (33) vína, lihoviny, likéry, lihové nápoje, trestí a výtažky alkoholické z bylin.  
 (730) **VALOSUN, spol. s r.o.**, Tišnovská 65, čp. 1442, Brno, Česká republika  
 (740) Ing. Dohnal Jiří, patentový zástupce, Nedbalova 29, Brno

- (210) **O 185358**  
 (220) 07.11.2002  
 (320) 07.11.2002  
 (511) 5, 33  
 (540)

### FEMISTABIL - PRO HARMONII ŽENY

- (510) (5) vitamínové a multivitamínové přípravky a nápoje, vitamíny a minerály a stopové prvky, výtažky z bylin a kombinované přípravky z vitamínů, minerálů a bylinných výtažků, potravinové doplňky obohacené vitamíny a/nebo minerály a/nebo stopovými prvky, vše na bázi přírodních produktů pro regeneraci a rekondici; (33) vína, lihoviny, likéry, lihové nápoje, trestí a výtažky alkoholické z bylin.  
 (730) **VALOSUN, spol. s r.o.**, Tišnovská 65, čp. 1442, Brno, Česká republika  
 (740) Ing. Dohnal Jiří, patentový zástupce, Nedbalova 29, Brno

- (210) **O 185359**  
 (220) 07.11.2002  
 (320) 07.11.2002  
 (511) 5, 33  
 (540)

### PROSTASUN - PRO PLNÝ ŽIVOT MUŽE

- (510) (5) vitamínové a multivitamínové přípravky a nápoje, vitamíny a minerály a stopové prvky, výtažky z bylin a kombinované přípravky z vitamínů, minerálů a bylinných výtažků, potravinové doplňky obohacené vitamíny a/nebo minerály a/nebo stopovými prvky, vše na bázi přírodních produktů pro regeneraci a rekondici; (33) vína, lihoviny, likéry, lihové nápoje, trestí a výtažky alkoholické z bylin.  
 (730) **VALOSUN, spol. s r.o.**, Tišnovská 65, čp. 1442, Brno, Česká republika  
 (740) Ing. Dohnal Jiří, patentový zástupce, Nedbalova 29, Brno

- (210) **O 185360**  
 (220) 07.11.2002  
 (320) 07.11.2002  
 (511) 42  
 (540)

**W VEJMELKA & WÜNSCH**  
ADVOKÁTI ATTORNEYS AT LAW RECHTSANWÄLTE

- (510) (42) právní služby.

(730) **Vejmelka & Wünsch, v.o.s.**, Italská 27, Praha 2,  
Česká republika

(210) **O 185366**  
(220) 07.11.2002  
(320) 07.11.2002  
(511) 3, 5, 7, 8, 12, 37  
(540)



(510) (2) barvy, nátěry, laky, penetrační činidla na dřevo, nátěrové hmoty na podlahy, ochranné výrobky proti korozi; (3) přípravky pro mytí, praní, bělení, čištění, leštění, odmašťování a broušení, parfumerie, kosmetika, přípravky pro osobní hygienu; (5) přípravky desinfekční, fungicidy, herbicidy, insekticidy, deodoranty ne pro osobní potřebu; (7) poháněné stroje k zemetání, mytí, čištění, leštění a broušení, pračky, vysavače a součásti těchto strojů; (12) motorová vozidla upravená k zemetání, mytí, čištění, leštění a broušení a jejich součásti; (37) instalace, servis a opravy strojů uvedených ve tř. 7 a 12, služby zemetací, mycí, čistící, lešticí a brousící.

(730) **S. U. P. spol. s r.o.**, Šumavská 3, Brno, Česká republika

(740) Ing. Markes Libor, Grohova 54, Brno

(210) **O 185374**  
(220) 07.11.2002  
(320) 07.11.2002  
(511) 9, 35, 42  
(540)

### EasyShop

(510) (9) elektrické a elektronické přístroje a zařízení jako výpočetní technika, elektronika pro výpočetní techniku, hardware, software, počítačové sítě, videosystémy, kancelářská technika jako telefonní přístroje, faxy, kopírky; (35) reklama, reklamní a propagační činnost, grafický návrh reklamy, využití internetu k reklamě, marketing, sběr a uspořádání dat, zpracování dat; (42) tvorba, vývoj a distribuce software, počítačová grafika, skenování, výroba WEB stránek, poradenství v oboru hardware a software, grafické a kresličské práce, správa sítí.

(730) **IT STUDIO s.r.o.**, Kotlářská 902/53, Brno, Česká republika

(740) Ing. Kučera Zdeněk, Padělký 548 (P.O.BOX 92), Slušovice

(210) **O 185378**  
(220) 07.11.2002  
(320) 07.11.2002  
(511) 1, 44  
(540)

### ATAMI - B'CUZZ

(510) (1) hnojiva pro zemědělství, hnojiva, substráty (bezzeminové rostlinné), zemina pro pěstování, zahradnické chemikálie; (44) zahradnické služby, zahradnictví, zemědělská činnost.

(730) **Michal Otípká**, Nučická 1754/15, Praha 15 - Hostivař, Česká republika

(210) **O 185395**  
(220) 07.11.2002  
(320) 07.11.2002  
(511) 1, 6, 9

(540)

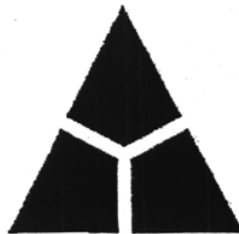

(510) (1) tavidla na pájení; (6) svařovací dráty kovové; (9) vybavení pro svařování např. svářecí zařízení elektrické, elektrické zdroje, dráty k napájení a příslušenství, potřeby pro svařování jako například svařovací elektrody.

(730) **LINCOLN GLOBAL, INC.**, 1200 Monterey Pass Road, MONTEREY PARK, Spojené státy americké, California

(740) JUDr. Pavel Zelený, advokát, Společná advokátní kancelář Všečeka, Zelený, Švorčík, Kalenský a partneři, Hálkova 2, Praha 2

(210) **O 185396**  
(220) 07.11.2002  
(320) 07.11.2002  
(511) 16, 35, 41  
(540)

### RODIČOVSTVÍ

(510) (16) tiskoviny, časopisy; (35) propagační činnost a reklama; (41) vydavatelská a nakladatelská činnost.

(730) **Mgr. Cerhová Sylva**, Pod Větrolamem 569, Praha 8, Česká republika

(210) **O 185433**  
(220) 08.11.2002  
(320) 08.11.2002  
(511) 9, 37, 42  
(540)



(510) (9) elektrosoučástky všeho druhu uvedené v této třídě, elektrické kabely (vodiče), přístroje a nástroje pro vedení, přepínání, přeměnu, akumulaci, regulaci nebo řízení elektrického proudu, transformátory, zdroje a rozvaděče napětí pro různé užití, odpojovače elektrického proudu, indikátory, přístroje pro záznam, převod a reprodukci obrazu nebo zvuku, přístroje pro měření, vážení, kontrolu a signalizaci, přístroje pro zpracování informací; (37) instalace, opravy a servis elektrických strojů a přístrojů; (42) projektování elektrických zařízení.

(730) **BAS ELEKTRA BRNO, spol. s r.o.**, Maříkova 11, Brno, Česká republika

(740) Ing. Střelák Jiří, Pařížská 17, Praha 1

(210) **O 185438**  
(220) 11.11.2002  
(320) 11.11.2002  
(511) 1, 3, 4  
(540)

### RASIVON

(510) (1) tenzidy jako chemické přísady do výrobků, biologické přísady a přípravky, enzymy a enzymatické přípravky pro průmyslové využití, chemické prostředky pro konzervování potravin a krmiv, umělá sladidla, hnojiva

přírodní a umělá pro zemědělství, lesnictví, zahradnictví a zahrádkáře, živné soli a roztoky pro venkovní a pokojové rostliny a květiny, fungicidy a bakteriální přípravky spadající do třídy 01; (3) prací, čisticí a lešticí prostředky a přípravky, zejména prací prášky, namáčecí prostředky, avivážní a bělicí přípravky, prostředky pro mytí nádobí a sanitárních zařízení, detergenty a stabilizující emulze, kosmetické výrobky, zejména obsahující tenzidy, například toaletní a tekutá mýdla, šampóny, pěny a sole do koupele, stabilizující pěny, emulze, pleťová mléka a pleťové vody, zubní pasty a prášky, ústní vody; (4) průmyslové oleje a mazací tuky, mazadla, směsi pohlcující prach, vč. jeho zavlažování a vázání.

- (730) **VALTECH TORS, v.o.s.**, Dolní Bojanovice, Česká republika  
 (740) Mgr. Machatová Marcela, patentový zástupce, DMH-patentová a známková kancelář, Pospíšilova 2, Praha 3

(210) **O 185441**

(220) 11.11.2002

(320) 11.11.2002

(511) 6, 28, 40

(540)



- (510) (6) zámečnické výrobky z kovových hutních a slévárenských materiálů, ocelová schodiště a konstrukce schodišť, zábradlí ke schodištím svařovaná a montovaná, dveře, vrata, brány, ploty, stěny, přepážky a závory, madla schodišťová, barová a dveřní, kovové konstrukce a pomůcky v koupelnách, pomocné kovové prvky pro občany se ZTP, kovové konstrukce kontrolních, bezpečnostních a zabezpečovacích systémů, vnitřní i venkovní ochranné rámy vozidel, zastřešení bazénů, pergoly a jiné zahradní kovové konstrukce v kombinaci se dřevem, markýzy, stoly, židle, věšáky, paravány, kovové konstrukce do interiérů bytů a kanceláří, kovové konstrukce do vstupů budov a domů; (28) hračky, sportovní nářadí, sportovní potřeby, sportovní nářadí a potřeby pro tělesně postižené sportovce, vybavení pro sledge hokej; (40) zámečnictví, nástrojařství, zpracování, opracování a úprava kovů, kovových součástí a polotovarů, obrábění a tváření materiálů, pokovování, zušlechťování a chemickotepelné zpracování kovů, broušení a leštění kovových dílů a profilů.

- (730) **Zdeněk Mlýnek - I.M.Z.**, Slunečná 4552, Zlín 5, Česká republika  
 (740) Ing. Kučera Zdeněk, Padělký 548 (P.O.BOX 92), Slušovice

(210) **O 185442**

(220) 11.11.2002

(320) 11.11.2002

(511) 7, 12

(540)



- (510) (7) míchací bubny pro vozidla na přepravu míchaného betonu; (12) vozidla pro přepravu míchaného betonu.  
 (590) Barevná  
 (730) **McNeilus Truck and Manufacturing, Inc.**, Country Road 34 East, Dodge Center, Spojené státy americké, Minnesota  
 (740) Ing. Janík Zdeněk, Bulharská 1418, Ostrava - Poruba

(210) **O 185447**

(220) 11.11.2002

(320) 11.11.2002

(511) 33

(540)

## MONTIUM VINEARUM

- (510) (33) vína a jiné alkoholické nápoje s výjimkou pív.  
 (730) **Ing. Miloš Michlovský**, Družstevní 818, Rakvice, Česká republika  
 (740) Kolátor Kamil, Lučanská 5, Jablonec nad Nisou

(210) **O 185448**

(220) 11.11.2002

(320) 11.11.2002

(511) 33

(540)

## MONS WINI

- (510) (33) vína a jiné alkoholické nápoje s výjimkou pív.  
 (730) **Ing. Miloš Michlovský**, Družstevní 818, Rakvice, Česká republika  
 (740) Kolátor Kamil, Lučanská 5, Jablonec nad Nisou

(210) **O 185449**

(220) 11.11.2002

(320) 11.11.2002

(511) 33

(540)

## PASSIO CHRISTI

- (510) (33) vína a jiné alkoholické nápoje s výjimkou pív.  
 (730) **Ing. Miloš Michlovský**, Družstevní 818, Rakvice, Česká republika  
 (740) Kolátor Kamil, Lučanská 5, Jablonec nad Nisou

(210) **O 185450**

(220) 11.11.2002

(320) 11.11.2002

(511) 33

(540)

## GOLDHAMMER

- (510) (33) vína a jiné alkoholické nápoje s výjimkou pív.  
 (730) **Ing. Miloš Michlovský**, Družstevní 818, Rakvice, Česká republika  
 (740) Kolátor Kamil, Lučanská 5, Jablonec nad Nisou

(210) **O 185462**

(220) 11.11.2002

(320) 11.11.2002

(511) 33, 35, 40

(540)

## TORNÁDO

- (510) (33) alkoholické nápoje všeho druhu, zejména vína, lihoviny a likéry, například vína stolní, odrůdová a známková, a to přírodní i ovocná a bylinná, destiláty vinné, ovocné, bylinné a zeleninové, včetně macerátů a výluhů, destiláty ušlechtilé a řezané, alkoholické aperitivy a koktejly, koncentráty k přípravě alkoholických nápojů a esence do lihovin; (35) zprostředkování prodeje a nákupu výrobků v oboru alkoholických a nealkoholických nápojů, inzertní, reklamní a propagační služby, včetně vydávání reklamních a náborových textů a jejich rozšiřování, průzkum a analýza trhu, včetně zpracování odborných obchodních posudků a studií, informační servis v oboru obchodu a reklamy, správa obchodních zájmů třetích osob, obchodní zastoupení tuzemských a zahraničních firem, poskytování pomoci při provozování obchodu, včetně zprostředkování obchodních záležitostí a personalistiky, organizování, zabezpečování a pořádání propagačních a/nebo komerčních výstav, propagačních a reklamních akcí a přehlídek zboží, včetně distribuce zboží a jeho vzorků k



reklamním účelům, odborná poradenská a konzultační činnost v oboru obchodu, podnikání, reklamy a propagace; (40) zpracování vinných hroznů, ovoce, bylin, zeleniny a nápojových koncentrátů a přísad, míchání alkoholických nápojů.

- (730) **VELPA PLUS, s.r.o.**, Velká nad Veličkou č.p. 883, Velká nad Veličkou, Česká republika  
 (740) Mgr. Machatová Marcela, patentový zástupce, DMH-patentová a známková kancelář, Pospíšilova 2, Praha 3

- (210) **O 185478**  
 (220) 11.11.2002  
 (320) 11.11.2002  
 (511) 9, 12, 35, 36, 37, 39, 42  
 (540)



- (510) (9) akumulátory a veškeré elektropříslušenství vozidel zařazené v této třídě, nabíječky pro akumulátory vozidel a elektronické přístroje užívané ve vozidlech, strojně čitelné nosiče informací, informace na nich, elektronické katalogy, reklamní, propagační a informační materiály šířené elektronickou cestou, software, diagnostické stroje a přístroje obsažené v této třídě, přístroje pro reprodukci a šíření zvuku, obrazu a signálů, zejména autorádia a přehrávače zvukových záznamů, vysílačky a telefony, radary a antiradary, přístroje a zařízení ovládací, řídicí, signalizační, kontrolní a zabezpečovací, výstražná zařízení elektronická, výstražné trojúhelníky pro vozidla, hasicí přístroje zejména pro motorová vozidla antény pro vozidla, brýle, pouzdra a držáky na ně, držáky na mobilní telefony a hands-free; (12) motorová a nemotorová silniční vozidla, včetně návěsů, přívěsů, vozíků a jiných vozidel vlečených, motory pro motorová vozidla, převodová ústrojí a spojky pro motorová vozidla, karosérie, podvozky vozidel včetně kol a pneumatik a jiných součástí a dílů vozidel zařazených v této třídě, příslušenství pro vozidla jako například nosiče zavazadel, jízdních kol a lyží, speciální nosiče pro vozidla, tažná zařízení pro vozidla, zpětná zrcátka, bezpečnostní pásy pro sedadla vozidel, bezpečnostní sedačky pro děti, sluneční clony pro automobily, čalounění a potahy vozidel, koberečky pro vozidla, přípravky, zařízení a pomůcky pro stabilizaci předmětů v zavazadlovém prostoru vozidel a na nosičích přepravovaných předmětů, další nadstandardní vybavení vozidel zařazené v této třídě; (35) zprostředkování obchodu, autobazar, inzertní, reklamní a propagační činnost, včetně reklamy mediální a velkoplošné, předvádění zboží, informace obchodního charakteru, marketing, zajišťování obchodní a správní administrativy motorových a nemotorových vozidel; (36) zprostředkování pojištění, zajišťování leasingových služeb.

- (590) Barevná  
 (730) **AUTON, a.s.**, Všebořická 256/53, Ústí nad Labem, Česká republika  
 (740) Zeman Petr, ZEMAN - podkrušnohorská patentová a známková kancelář, Hradní 301, Loket

- (210) **O 185479**  
 (220) 11.11.2002  
 (320) 11.11.2002  
 (511) 16, 21, 35, 40, 42



- (510) (16) papírové obaly, papírové a plastové sáčky a tašky odnose v jiné třídě nezařazené, knižní publikace, katalogy, prospekty, plakáty, letáky a další reklamní, propagační a informační materiály v papírové formě, papírové obtisky a samolepky; (21) porcelán všeho druhu, zejména uživatelský, ozdobný a figurální, keramické výrobky uživatelské ozdobné a figurální, porcelánové a keramické polotovary pro další užití; (35) zprostředkování obchodu, reklamní, propagační a komerční informační činnost, administrativní činnost, marketing, předvádění zboží, pořádání trhů a výstav komerčního i reklamního charakteru; (40) zpracování a úprava porcelánové a keramické hmoty, modelářství v oboru porcelánu a keramiky, vypalování porcelánu a keramiky, vnější úprava porcelánových a keramických výrobků, například aplikací obrazových motivů, barvením a nanášením kovů; (42) návrh dekorace porcelánu a keramiky, návrh vnější úpravy porcelánu a keramiky, návrh technologie vnější úpravy porcelánových a keramických výrobků, průmyslový design, tvorba grafických návrhů, poradenství o výrobě, dekoraci a designu v oboru porcelánu a keramiky.  
 (730) **LOFIDA - PORCELÁN CZ s.r.o.**, Božičany 66, Česká republika  
 (740) Zeman Petr, ZEMAN - podkrušnohorská patentová a známková kancelář, Hradní 301, Loket

- (210) **O 185482**  
 (220) 12.11.2002  
 (320) 12.11.2002  
 (511) 10  
 (540)

## R-Dent

- (510) (10) křesla pro lékařské nebo zubolékařské účely, lékařské přístroje a nástroje, nábytek speciální pro lékařské účely, rentgenové přístroje pro lékařské účely, zubní přístroje a nástroje, zubolékařské přístroje (elektrické).  
 (730) **R-Dent & Co. s.r.o.**, Areál ÚVP a.s., Podnikatelská 552, Praha 9 - Běchovice, Česká republika

- (210) **O 185489**  
 (220) 12.11.2002  
 (320) 12.11.2002  
 (511) 29, 30, 32  
 (540)



- (510) (29) tablety a tyčinky živočišného původu jako doplněk stravy; (30) tablety a tyčinky rostlinného původu jako doplněk stravy; (32) práškové nápoje, sirupy.  
 (730) **Silvita, s.r.o.**, Tvardkova 1191, Ústí nad Orlicí, Česká republika  
 (740) Ing. Novotný Jaroslav, Římská 45, Praha 2

(210) **O 185502**  
 (220) 12.11.2002  
 (320) 12.11.2002  
 (511) 9, 41  
 (540)

**HE-MAN**

(510) (9) přístroje a nástroje vědecké, námořní, geodetické, fotografické, filmové, optické, přístroje pro vážení, měření, signalizaci, kontrolu (inspekci), záchranu a přístroje pro vyučování, přístroje a nástroje pro vedení, přepínání, přeměnu, akumulaci, regulaci nebo řízení elektrického proudu, přístroje pro záznam, převod, reprodukci zvuku nebo obrazu, videokazety, počítačový software nahraný, videohry, CD, DVD, magnetické nosiče zvukových záznamů, gramofonové desky, automatické distributory a mechanismy pro přístroje a mince, zapisovací pokladny, počítačové stroje, přístroje pro zpracování informací a počítače, hasicí přístroje; (41) výchova, vzdělávání, zábava, zábavní služby, tvorba dětských televizních programů, produkce filmových a televizních seriálů, sportovní a kulturní aktivity.

(730) **Mattel, Inc.**, 333 Continental Boulevard, El Segundo, Spojené státy americké, California

(740) JUDr. Frischmann Petr, advokát, Zeiner & Zeiner v.o.s., Maiselova 15, Praha 1

(210) **O 185534**  
 (220) 13.11.2002  
 (320) 13.11.2002  
 (511) 32  
 (540)

**AQUAFINA ESSENTIALS**

(510) (32) minerálky, sodovky a jiné nealkoholické nápoje, ovocné nápoje a džusy, sirupy, koncentráty a jiné přípravky pro výrobu nápojů.

(730) **PepsiCo, Inc.**, 700 Anderson Hill Road, Purchase, Spojené státy americké, New York

(740) JUDr. Otakar Švorčík, Společná advokátní kancelář Všecka Zelený Švorčík Kalenský a partneři, Hálkova 2, Praha 2

(210) **O 185536**  
 (220) 13.11.2002  
 (320) 13.11.2002  
 (511) 42  
 (540)



(510) (42) činnost technických poradců v oblasti strojírenství, činnost technických poradců v oblasti hutnictví, činnost technických poradců v oblasti energetiky, inženýrská činnost v investiční výstavbě, projektování - příprava a vypracování technických návrhů v oblasti strojírenství a výstavby.

(730) **FILCO, spol. s r.o.**, Spojovací 677, Hradec Králové, Česká republika

(740) Ing. Střelák Jiří, Pařížská 17, Praha 1

(210) **O 185537**  
 (220) 13.11.2002  
 (320) 13.11.2002  
 (511) 25

(540)



(510) (25) oděvy.

(730) **Eva Kompitová**, Bezručova 1472/B, Říčany, Česká republika

(740) Ing. Střelák Jiří, Pařížská 17, Praha 1

(210) **O 185541**

(220) 13.11.2002

(320) 13.11.2002

(511) 8, 9, 11, 16, 17, 19, 20, 28, 35

(540)

**PLASSON**

(510) (8) nástroje pro zpracování plastů, např. loupací přístroje, škrabky, upínací držáky, navrtávací zařízení, stlačovací zařízení, pily, nože a obdobné nářadí a přístroje; (9) vodoměry, plynoměry, zařízení pro uchování a zpracování dat, počítače, svařovací přístroje pro svařování potrubí a tvarovek z umělých hmot, čtečky čárového kódu; (11) potrubní kohouty, regulátory pro vodovodní nebo plynové zařízení a potrubí, bezpečnostní zařízení pro vodovodní nebo plynové zařízení a potrubí, splachovače, splachovací zařízení; (16) papír, lepenka a výrobky z těchto materiálů zatříděné ve tř. 16, výrobky z papíru, plakáty, kalendáře, pohlednice, gratulace, dopisní papíry, obálky, samolepky, obtisky, fotografie, poznámkové bloky, desky na spisy, pořadače, omalovánky, activity books, balící papír, obaly všeho druhu papírové, listy, pytlíky a sáčky pro obalovou techniku, školní sešity, skicáky, tužky, pastelky, tuhy, gumy, ořezávátka, ořezávátka strojky, penály, papírové tašky, papírové kapesníky, papírové ubrusy a ubrousky, těžítka na papíry, tiskoviny, tiskopisy, časopisy, periodika, knihy, databázové produkty v papírové formě, databáze v papírové formě, tiskoviny z oblasti plynárenství a vodárenství, tiskárenské výrobky, losy, štočky, potřeby pro knižní vazby, psací stroje a kancelářské potřeby, učební pomůcky, umělecké nebo ozdobné předměty z papíru, obaly bublinkové (z umělých hmot); (17) tvarované díly, hadice a potrubní armatury z plastických hmot, polotovary z plastických hmot; (19) trubky pevné nekovové; (20) fitinky a ventily nekovové, tvarované dílce z plastických hmot, které nejsou uvedené v jiných třídách, nádrže kromě kovových a zděných; (28) hrací karty, hry papírové, skládačky z papíru, papírové hračky, hlavolamy papírové; (35) reklamní a inzertní činnost, poradenství odborné obchodní, pořádání veletrhů pro reklamní a obchodní účely.

(730) **PLASSON Czech s.r.o.**, K rybníku 339, Jesenice u Prahy, Česká republika

(210) **O 185542**

(220) 13.11.2002

(320) 13.11.2002

(511) 33, 35, 41

(540)

**JIHOMORAVSKÉ VINOBRANÍ**

(510) (33) vína všeho druhu; (35) pomoc při obchodní činnosti, propagační činnost, veletrhy pro obchodní a reklamní účely, organizování výstav komerčních a reklamních, doprovodné, prezentační a reklamní programy, provádění aukcí a vedení dražeb, zejména vín, distribuce vzorků zboží, odborné obchodní poradenství, předvádění modelů pro



reklamní účely a podporu prodeje, průzkum trhu, reklama, rozšiřování reklamních materiálů; (41) činnost výchovná, školicí a zábavní, například pořádání a řízení odborných školení, soutěží a přehlídek, například degustace vín, nakladatelská a vydavatelská činnost, obstaratelská a zprostředkovatelská činnost v této oblasti, organizování seminářů, kongresů, symposií, zejména o víně.

- (730) **Karbula Miroslav Ing.**, Bořetická 5, Brno, Česká republika  
 (740) Ing. Kendereški Dušan, patentový zástupce, Lidická 51, Brno

- (210) **O 185548**  
 (220) 13.11.2002  
 (320) 13.11.2002  
 (511) 3, 41, 43, 44  
 (540)

# oranjito

- (510) (3) kosmetické výrobky, čističe skvrn, přípravky na čištění textilií a jiných předmětů, hygienické potřeby jako mýdla, včetně tekutých, šampony vlasové i tělové, pěny a sole do koupelí, čisticí prostředky pro pleť, opalovací krémy, pleťové masky, balzámy na rty, krémy, zubní pasty, prací prostředky, vody po holení, přípravky k čištění, leštění a odmašťování, brusné přípravky, voňavkářské výrobky, parfémy, éterické oleje, dekorativní kosmetika jako rtěnky, umělé řasy, makeupy a pod.; (41) provozování sportovních zařízení a zařízení sloužících regeneraci a rekondici, včetně fitcentra, provozování sauny, solária, posiloven; (43) ubytovací služby, restaurace, penziony, kavárny; (44) masáže všeho druhu jako relaxační, rehabilitační, sportovní, vodní, plynové, rašelinové zábaly, uhlíčné zábaly, psychoterapie, taneční a pohybová terapie, kosmetické služby, nehtová kosmetika, permanentní makeup, manikúra, modelace nehtů, pedikúra, vizážistika, solárium, tvarování postavy, cvičení ve vyhříváných lůžkách a kyslíko ozónová terapie, hubnutí a redukce váhy, stravovací režim, kondiční, regenerační, rekondiční a resocializační programy, programy pro těhotné, rekreologie, lymfodrenáže, odstraňování celulitidy.  
 (730) **JAVO INTERNATIONAL LIMITED, spol. s r.o.**, Čápkova 40, Brno, Česká republika  
 (740) Müller Václav, patentový zástupce, Filipova 2016, Praha 4

- (210) **O 185549**  
 (220) 13.11.2002  
 (320) 13.11.2002  
 (511) 3, 41, 43, 44  
 (540)



- (510) (3) kosmetické výrobky, čističe skvrn, přípravky na čištění textilií a jiných předmětů, hygienické potřeby jako mýdla, včetně tekutých, šampony vlasové i tělové, pěny a sole do koupelí, čisticí prostředky pro pleť, opalovací krémy, pleťové masky, balzámy na rty, krémy, zubní pasty, prací prostředky, vody po holení, přípravky k čištění, leštění a odmašťování, brusné přípravky, voňavkářské výrobky, parfémy, éterické oleje, dekorativní kosmetika jako rtěnky, umělé řasy, makeupy a pod.; (41) provozování sportovních zařízení a zařízení sloužících regeneraci a

rekondici, včetně fitcentra, provozování sauny, solária, posiloven; (43) ubytovací služby, restaurace, penziony, kavárny; (44) masáže všeho druhu jako relaxační, rehabilitační, sportovní, vodní, plynové, rašelinové zábaly, uhlíčné zábaly, psychoterapie, taneční a pohybová terapie, kosmetické služby, nehtová kosmetika, permanentní makeup, manikúra, modelace nehtů, pedikúra, vizážistika, solárium, tvarování postavy, cvičení ve vyhříváných lůžkách a kyslíko ozónová terapie, hubnutí a redukce váhy, stravovací režim, kondiční, regenerační, rekondiční a resocializační programy, programy pro těhotné, rekreologie, lymfodrenáže, odstraňování celulitidy.

- (730) **JAVO INTERNATIONAL LIMITED, spol. s r.o.**, Čápkova 40, Brno, Česká republika  
 (740) Müller Václav, patentový zástupce, Filipova 2016, Praha 4

- (210) **O 185586**  
 (220) 14.11.2002  
 (320) 14.11.2002  
 (511) 16, 35  
 (540)



- (510) (16) poštovní známky, filatelické katalogy, filatelistická alba, nálepni listy, obálky; (35) zprostředkování poštovních známek a filatelistických potřeb za účelem jejich prohlížení a nákupů.  
 (730) **Jan Klim**, Čápkova 13/20, Brno, Česká republika  
 (740) Ing. Musil Dobroslov, patentový kancelář, Cejl 38, Brno

- (210) **O 185723**  
 (220) 15.11.2002  
 (320) 15.11.2002  
 (511) 3  
 (540)

## REPAIRWEAR

- (510) (3) kosmetika, výrobky pro péči o pleť, toaletní přípravky pro osobní potřebu spadající do tř. 3, výrobky pro péči o vlasy a voňavkářské zboží.  
 (730) **Clinique Laboratoires Inc.**, 767 Fifth Avenue, New York, Spojené státy americké, New York  
 (740) JUDr. Matějka Jan, Advokátní a patentová kancelář Čermák, Hořejš, Myslíl, Národní 32, Praha 1

- (210) **O 185724**  
 (220) 15.11.2002  
 (320) 15.11.2002  
 (511) 20, 28  
 (540)



- (510) (20) proutěné košíky na ryby; (28) rybářské náčiní zahrnující navijáky, rybářské pruty, rybářské vlasce, vodící očka pro vlasce (na rybářském prutu), háčky, vábničky (umělé), umělé návnady, plováky, olůvka, podběráky, saky na ryby, rybářské rukavice, pouzdra na pruty a přepravky na rybářské náčiní.

(730) **SHIMANO INC.**, 77, Oimatsu-Cho, 3-Cho, Sakai, Osaka, Japonsko

(740) JUDr. Matějka Jan, Advokátní a patentová kancelář Čermák, Hořejš, Myslíl, Národní 32, Praha 1

(210) **O 185725**

(220) 15.11.2002

(320) 15.11.2002

(511) 20, 28

(540)



**EASY MAINTENANCE**

(510) (20) proutěné košíky na ryby; (28) rybářské náčiní zahrnující navijáky, rybářské pruty, rybářské vlasce, vodící očka pro vlasce (na rybářském prutu), háčky, vábničky (umělé), umělé návnady, plováky, olůvka, podběráky, saky na ryby, rybářské rukavice, pouzdra na pruty a přepravky na rybářské náčiní.

(730) **SHIMANO INC.**, 77, Oimatsu-Cho, 3-Cho, Sakai, Osaka, Japonsko

(740) JUDr. Matějka Jan, Advokátní a patentová kancelář Čermák, Hořejš, Myslíl, Národní 32, Praha 1

(210) **O 185726**

(220) 15.11.2002

(320) 15.11.2002

(511) 20, 28

(540)



(510) (20) proutěné košíky na ryby; (28) rybářské náčiní zahrnující navijáky, rybářské pruty, rybářské vlasce, vodící očka pro vlasce (na rybářském prutu), háčky, vábničky (umělé), umělé návnady, plováky, olůvka, podběráky, saky na ryby, rybářské rukavice, pouzdra na pruty a přepravky na rybářské náčiní.

(730) **SHIMANO INC.**, 77, Oimatsu-Cho, 3-Cho, Sakai, Osaka, Japonsko

(740) JUDr. Matějka Jan, Advokátní a patentová kancelář Čermák, Hořejš, Myslíl, Národní 32, Praha 1

(210) **O 185730**

(220) 15.11.2002

(320) 15.11.2002

(511) 6, 19, 37

(540)



(510) (6) stavební materiály kovové spadající do této třídy, stavební profily z kovu, kovové konstrukce, železné stavební výztuže, plechy, trubky, spojovací materiály z kovu jako šrouby, matice apod., kovová okna, dveře; (19) stavební materiály nekovové spadající do této třídy jako betonové směsi, cihly, tvárnice, cement, střešní krytina, stavební dřevo, stavební plasty, stavební sklo apod. dřevěná a plastová okna, dveře, parkety; (37) stavební činnost - provádění staveb včetně jejich změn, udržovacích prací na nich a jejich odstraňování, izolátérství, zednictví, stavebně-montážní služby.

(730) **Karel Dvořák**, Františka Kadlece 6/1515, Praha 8, Česká republika

(740) Ing. Střelák Jiří, Pařížská 17, Praha 1

(210) **O 185731**

(220) 15.11.2002

(320) 15.11.2002

(511) 9, 11

(540)



(510) (9) přístroje a zařízení pro vedení, výrobu, přepínání, přeměnu, akumulaci, regulaci nebo řízení elektrického proudu, elektročástky všeho druhu spadající do této třídy, elektroinstalační výrobky a elektroinstalační materiály spadající do této třídy, elektrické kabely (vodíče), nosiče dat v elektronické podobě, přístroje pro měření, vážení, kontrolu, signalizace, elektrické bezpečnostní systémy (alarmy), přístroje pro zpracování informací, počítače, software, přístroje pro záznam, a reprodukci obrazu nebo zvuku, optické přístroje, přístroje spojové a telekomunikační techniky; (11) přístroje pro osvětlení, světelné zdroje, přístroje pro topení, ohřev a výrobu páry, přístroje ventilační, klimatizační, přístroje pro chlazení, přístroje pro vaření, sanitární výrobky.

(730) **ASPERA, spol. s r.o.**, Dubičné 104, Rudolfov, Česká republika

(740) Ing. Střelák Jiří, Pařížská 17, Praha 1

(210) **O 185792**

(220) 19.11.2002

(320) 19.11.2002

(511) 7

(540)



(510) (7) číslicově řízená vertikální obráběcí centra, číslicově řízená horizontální obráběcí centra, číslicově řízená obráběcí centra s 5 řízenými osami.

(730) **QUASER MACHINE TOOLS, INC.**, No. 9-1, Ching Chuan Rd, Chung Yi Village, Ta Ya Hsiang, Taichung Hsien, Taiwan

(740) Ing. Buršík Milan, Plzeňská 218, Praha 5

(210) **O 185794**

(220) 19.11.2002

(320) 19.11.2002

(511) 18, 25

(540)



(510) (18) kůže, imitace kůže, výrobky z těchto materiálů, které nejsou zahrnuty do jiných tříd, kůže ze zvířat, kufr, brašny a tašky pro všechny účely, batohy, pouzdra, náprsní tašky a zavazadla, deštníky, slunečníky a hole, biče a sedlářské

- výrobky, pásky a podložky; (25) oděvy, obuv, (210) **O 185801**  
 kloboučnické zboží. (220) 19.11.2002  
 (730) **Jansport Apparel Corp. (Delaware corporation)**, (320) 19.11.2002  
 3411 Silverside Road, Wilmington, Spojené státy (511) 32, 33, 35  
 americké, Delaware (540)
- (740) JUDr. Matějka Jan, Advokátní a patentová kancelář (510) **ATHENA**  
 Čermák, Hořejš, Myslíl, Národní 32, Praha 1 (32) pivo všeho druhu, minerální vody, šumivé a jiné nealkoholické nápoje, ovocné šťávy a nápoje z nich, koncentráty pro přípravu nealkoholických nápojů, limonády; (33) vína všeho druhu, lihoviny; (35) reklamní činnost, propagace, marketing, konzultační a poradenská činnost v oblasti obchodu.

- (210) **O 185795**  
 (220) 19.11.2002  
 (320) 19.11.2002  
 (511) 2  
 (540)

## COLORONA

- (510) (2) perleťové pigmenty pro použití při výrobě kosmetiky.  
 (730) **Merck KGaA**, Frankfurter Strasse 250, Darmstadt, Německo  
 (740) JUDr. Matějka Jan, Advokátní a patentová kancelář Čermák, Hořejš, Myslíl, Národní 32, Praha 1

- (730) **Ing. Otakar Šťovíček**, Kladská 5, Praha 2, Česká republika  
 (740) JUDr. Rott Vladimír, Rott, Růžička a Guttmann, patentová, známková a právní kancelář, Nad Štolou 12, Praha 7

- (210) **O 185797**  
 (220) 19.11.2002  
 (320) 19.11.2002  
 (511) 16, 35, 41  
 (540)

## NOVOMĚSTSKÝ HRNEC SMÍCHU

- (510) (16) fotografie, stojany na fotografie, grafiky, kalendáře, kancelářské potřeby, knihy, noviny, letáky, katalogy, prospekty, dopisní papír, obálky, obaly, obrazy, obtisky, ořezávátka, balící papír, papírenské výrobky, papírové ubrusy a ubrousky, penály, pera, plakáty, psací a rýsovací potřeby, samolepky, sáčky, stojany na pera a tužky, tiskoviny, tiskopisy, grafické reprodukce, razítka; (35) propagační činnost, reklamní činnost; (41) pořádání soutěží a přehlídek audiovizuální a filmové tvorby, vzdělávací a konzultační činnost v oblasti audiovizuální a filmové tvorby, výroba a půjčování nahraných zvukových a audiovizuálních nosičů informací a filmů, výchovná a zábavní činnost a služby, filmové a audiovizuální tvorba, vydavatelská činnost, výroba a produkce audiovizuálních děl, pořádání kulturních a společenských akcí, pořádání organizace zábavních pořadů, organizování soutěží, příprava a produkce živých vystoupení v oblasti kultury a folklóru, organizování kulturních a společenských výstav, výroba rozhlasových a televizních programů, organizování vzdělávacích výstav.  
 (730) **Městský klub Nové Město nad Metují**, Nerudova 142, Nové Město nad Metují, Česká republika

- (210) **O 185799**  
 (220) 19.11.2002  
 (320) 19.11.2002  
 (511) 1, 5, 31  
 (540)

## TOUCHDOWN QUATTRO

- (510) (1) chemické látky pro použití v zemědělství, zahradnictví a lesnictví, hnojiva; (5) pesticidy, herbicidy, insekticidy, fungicidy, rodenticidy, přípravky pro hubení hmyzu; (31) zemědělské, zahradní a lesní produkty a obilniny (neobsažené v jiných třídách), čerstvé ovoce a zelenina, osivo, přírodní rostliny a květiny.  
 (730) **Syngenta Crop Protection, Inc., a Delaware corporation**, 410 Swing Road, Greensboro, Spojené státy americké, North Carolina  
 (740) JUDr. Traplová Jarmila, Advokátní a patentová kancelář Traplová, Hakr, Kubát, Přístavní 24, Praha 7

- (210) **O 185815**  
 (220) 19.11.2002  
 (320) 19.11.2002  
 (511) 9, 35, 38, 41  
 (540)

## KNIHOMOL

- (510) (9) aparáty pro záznam, převod a reprodukci zvuku nebo obrazu, nosiče záznamů nahrané i nenahrané, videokazety nahrané i nenahrané, audiokazety nahrané i nenahrané, audiovizuální programy, audioprogramy, audiovizuální díla, audiovizuální díla v digitální podobě, filmy, hudební díla, CD disky, programové vybavení pro počítače, software, hardware výpočetní techniky nebo komunikační nebo informační techniky, elektronické databáze a databázové produkty, informace a záznamy v elektronické podobě, přístroje a nástroje elektronické zařazené ve tř. 9, fotografické, kinematografické, optické, přístroje pro zpracování informací a počítače; (35) reklamní a propagační služby, merchandising; (38) šíření, výměna nebo získávání zpráv a informací, šíření audiovizuálních děl; (41) půjčování nahraných zvukových a zvukově obrazových záznamů, půjčování kinematografických filmů, filmová, video a televizní produkce, tvorba a výroba pořadů, provozování filmového klubu, pořádání filmových a jiných audiovizuálních představení, provozování kina, šíření audiovizuálních děl, vydavatelská a nakladatelská činnost, informační činnost z oblasti kultury, zábavy, výchovy a vzdělávání, výchovná, vzdělávací, zábavní a kulturní činnost.  
 (730) **Petr Vachler**, V zálohu 10, Praha 4, Česká republika  
 (740) Lukajová Dana, patentový zástupce, Advokátní a patentová kancelář Vyskočil, Krošlák a spol., Petráská 12, Praha 1

- (210) **O 185844**  
 (220) 20.11.2002  
 (320) 20.11.2002  
 (511) 16, 35, 41  
 (540)

## TECHNIKA PUBLIC RELATIONS

- (510) (16) periodické a neperiodické tiskoviny, časopisy, publikace, knihy, tiskařské štočky a typy, fotografie, papírenské a kancelářské potřeby, učební a vyučovací pomůcky; (35) reklamní, propagační a inzertní činnost, pomoc při řízení obchodní činnosti a obchodní konzultace, obchodní administrativa a kancelářské práce, zprostředkovatelská činnost v oblasti obchodu a know-how, distribuce propagačního a reklamního materiálu, public relations, organizování výstav a veletrhů se zaměřením na obchodní účely; (41) nakladatelská a vydavatelská činnost, výuková, vzdělávací a kulturní činnost, organizování seminářů, kongresů a sympozií,

organizování výstav a veletrhů se zaměřením na vzdělávací a kulturní účely.

- (730) **Technika spol. s r.o.**, Pod Altánem 99/103, Praha 10, Česká republika  
 (740) Jíra Vladimír, patentový zástupce, Kovanecká 2112/18, Praha 9

- (210) **O 185845**  
 (220) 20.11.2002  
 (320) 20.11.2002  
 (511) 16, 35, 41  
 (540)

### Technika PR

- (510) (16) periodické a neperiodické tiskoviny, časopisy, publikace, knihy, tiskařské štočky a typy, fotografie, papírenské a kancelářské potřeby, učební a vyučovací pomůcky; (35) reklamní, propagační a inzertní činnost, pomoc při řízení obchodní činnosti a obchodní konzultace, obchodní administrativa a kancelářské práce, zprostředkovatelská činnost v oblasti obchodu a know-how, distribuce propagačního a reklamního materiálu, public relations, organizování výstav a veletrhů se zaměřením na obchodní účely; (41) nakladatelská a vydavatelská činnost, výuková, vzdělávací a kulturní činnost, organizování seminářů, kongresů a sympozií, organizování výstav a veletrhů se zaměřením na vzdělávací a kulturní účely.  
 (730) **Technika spol. s r.o.**, Pod Altánem 99/103, Praha 10, Česká republika  
 (740) Jíra Vladimír, patentový zástupce, Kovanecká 2112/18, Praha 9

- (210) **O 185852**  
 (220) 21.11.2002  
 (320) 21.11.2002  
 (511) 16, 30, 40, 43  
 (540)



- (510) (16) papírové sáčky a obaly, tašky, kornouty, lepenkové kartony, balicí papír; (30) bonbóny, cukroví, čokoláda, horká čokoláda a čokoládové nápoje, dorty, fondány, oplatky, perníky, pralíky, pudinky, sladké pečivo, sušenky, zákusky, čokoládové figurky; (40) cukrářství, pekařství; (43) hostinská činnost, organizační zajištění gastronomických akcí.  
 (730) **VEGARO s.r.o.**, Václavské nám. č.o. 821/39, Praha 1, Česká republika  
 (740) Ing. Kratochvíl Václav, Šachta, Zmeškal & partneři, Radlická 28/663, Praha 5

- (210) **O 185863**  
 (220) 21.11.2002  
 (320) 21.11.2002  
 (511) 30  
 (540)

### originál pražská dlažba confiserie

- (510) (30) cukrovinky, zvláště čokoládové a marcipánové výrobky.

- (730) **Martin Hezoucky**, Řepčická 978/11, Praha 10, Česká republika  
 (740) Mgr. Jašek Vladimír, Národní tř. 19, Praha 1

- (210) **O 185864**  
 (220) 21.11.2002  
 (320) 21.11.2002  
 (511) 30  
 (540)

### original Prager Gehsteigpflaster Confiserie

- (510) (30) cukrovinky, zvláště čokoládové a marcipánové výrobky.  
 (730) **Martin Hezoucky**, Řepčická 978/11, Praha 10, Česká republika  
 (740) Mgr. Jašek Vladimír, Národní tř. 19, Praha 1

- (210) **O 185866**  
 (220) 21.11.2002  
 (320) 21.11.2002  
 (511) 18, 25, 26  
 (540)



- (510) (18) kůže, imitace kůže a výrobky z nich, kufry, zavazadla, deštníky, slunečníky; (25) oděvy, obuv, kloboučnické zboží; (26) krajky, výšivky, umělé květiny, knoflíky, háčky, špendlíky.  
 (730) **Luong Van Si**, Rumburská 245/20, Praha 9, Česká republika

- (210) **O 185873**  
 (220) 21.11.2002  
 (320) 21.11.2002  
 (511) 2  
 (540)

### TIMIRON

- (510) (2) perleťové pigmenty používané při výrobě kosmetiky.  
 (730) **Merck KGaA**, Frankfurter Strasse 250, 6100 Darmstadt, Německo  
 (740) JUDr. Matějka Jan, Advokátní a patentová kancelář Čermák, Hořejš, Myslíl, Národní 32, Praha 1

- (210) **O 185874**  
 (220) 21.11.2002  
 (320) 21.11.2002  
 (511) 35, 36, 37, 38, 39, 41, 42, 43  
 (540)

### RECIPROCITA

- (510) (35) činnost ekonomických poradců, pronájem prodejních automatů, kancelářských strojů a zařízení; (36) finanční služby nebankovních subjektů, investování kapitálu, zastavárny, realitní činnost, správa nemovitostí, finanční leasing; (37) pronájem stavebních strojů a zařízení, pronájem strojů a zařízení pro průmysl a technických přístrojů pro domácnost, úklid domácností; (38) pronájem telekomunikačních zařízení a zařízení pro přenos informací; (39) pronájem koní, dopravních prostředků, potápěčských skafandrů; (41) organizování kulturních a sportovních akcí a soutěží, pronájem rozhlasových a televizních přijímačů, půjčování sportovních potřeb a nářadí, potápěčské výstroje; (42) pronájem počítačů a

software; (43) půjčování stanů, židlí, stolů, prostírání, nápojového skla, péče o osoby vyžadující zvýšenou péči, zásobování domácností nákupy, služby spojené s péčí o děti v rodinách, příležitostné krátkodobé hlídání dětí.

- (730) **RESTIX s.r.o.**, Vranovská 19, Brno, Česká republika  
(740) Ing. Musil Dobroslav, patentová kancelář, Cejl 38, Brno

(210) **O 185934**

(220) 25.11.2002

(320) 25.11.2002

(511) 9, 35, 41

(540)



- (510) (9) filmová tvorba na nosičích; (35) reklama, fotoreklama; (41) filmová produkce, tvorba, výroba a distribuce audiovizuálních děl, pronájem filmového prostoru.

(590) Barevná

- (730) **Luřanská Kristýna**, Jižní XV/1141, Praha 4, Česká republika

(210) **O 185950**

(220) 25.11.2002

(320) 09.10.2002

(511) 5, 16

(540)

## VELVERY

- (510) (5) výrobky dámské hygieny, zejména slipové vložky, vložky a tampóny, menstruační kalhotky, interlabiální vložky pro dámskou hygienu, pleny a hygienická vata pro inkontinentní pacienty; (16) výrobky z papíru a/nebo celulózy pro hygienické účely, pokud jsou zahrnuty ve tř.16, zejména ubrousky, kapesníky, ubrousky na obličej, toaletní papír, pleny na jedno použití, interlabiální vložky pro dámskou hygienu.

- (730) **The Procter & Gamble Companypolečnost zřízená podle zákonů státu Ohio**, One Procter & Gamble Plaza, Cincinnati, Spojené státy americké, Ohio

- (740) JUDr. Karel Čermák, advokát, Národní třída 32, Praha 1

(210) **O 185961**

(220) 25.11.2002

(320) 25.11.2002

(511) 29, 30

(540)

## JOGODUCH

- (510) (29) mléko, mléčné výrobky zejména mléko na pití, kyselé mléko, podmáslí, jogurty, ovocné jogurty, čokoládové nebo kakaové jogurty, nealkoholické míchané mléčné nápoje, kefíry, smetana, měkké sýry, měkké sýry s ovocem a zeleninou, deserty sestávající především z mléka a obsahující želatinu nebo škrob jako pojivo, máslo, čištěné máslo, sýry a sýrové výrobky, mléko se syrovátkovými prášky, dietní jogurty ne pro léčebné použití; (30) pudinky, zmrzlina, ovocné zmrzlina, prášky na výrobu zmrzlina.

- (730) **Zott GmbH & Co. KG**, Dr.-Steichele-Strasse 4, Mertingen, Německo

- (740) JUDr. Otakar Švorčík, Společná advokátní kancelář Všetěčka Zelený Švorčík Kalenský a partneři, Hálkova 2, Praha 2

(210) **O 185963**

(220) 25.11.2002

(320) 25.11.2002

(511) 3, 5, 25

(540)

## OPTIMISM

- (510) (3) přípravky prací a bělicí, čistící, leštící, odmašťovací, mýdlo, výrobky kosmetické, zejména krémy, tělová mléka, výrobky voňavkářské, zejména parfémy, toaletní vody, éterické oleje, vodičky a barvy na vlasy, zubní pasty, ústní vody a prášky na zuby, osobní a ústní deodoranty, vlasové přípravky; (5) výrobky veterinářské, hygienické, výrobky dietetické pro děti a nemocné, výrobky chemické pro účely lékařské, multivitaminové přípravky a nápoje pro léčebné účely, potravinové doplňky k léčebným účelům, podpůrné dietetické prostředky, náplasti, obvazový materiál, prostředky dezinfekční, k hubení rostlinných a živočišných škůdců, antiparazitní látky; (25) oděvy, obuv, trepky, plavky, spodní prádlo.

- (730) **Patron General Nutrition**, 4 Eva Rd, unit 400, Toronto, Etobicoke, Ontario, Kanada

- (740) Dipl. Ing. Jiří Chludina, Unipatent, Jana Masaryka 43-47, Praha 2

(210) **O 185964**

(220) 25.11.2002

(320) 25.11.2002

(511) 14, 20, 21, 26

(540)



- (510) (14) bižuterie, bižuterní ozdoby; (20) výrobky spadající do tř. 20 ze dřeva, korku, rákosu, vrbového proutí, mořské pěny, náhražky všech těchto materiálů nebo náhražky z plastických hmot, věšáky a držáky do koupelen (nekovové), poličky, stojany, zrcadla, toaletní stolky, dávkovače ručníků upevněné (nekovové); (21) kosmetické pomůcky (náčiní), koupelňové doplňky z přírodního materiálu (mycí houby, toaletní a masážní výrobky z lufy, hřebeny, kartáče a kartáčky, štětce a štětečky), zásobníky a držáky na mýdlo, misky, schránky, dózy, pouzdra a držáky na toaletní potřeby zahrnuté ve tř. 21, držáky na sklenice, držáky a kruhy na ručníky, háčky na ručníky, sušáky na ručníky, dávkovače ručníků, toaletního papíru a mýdel, dávkovače desinfekčních prostředků a osvěžovačů vzduchu; (26) ozdoby do vlasů, ozdobné spony do vlasů, sponky, jehlice a skřípce do vlasů, vlasové stuhly, elastické stuhly, vlásenky, čelenky, pinety, vlasové síťky, přičesky, natáčky do vlasů.

- (730) **Rudorfer CZ, s.r.o.**, Jeronýmova 970, Roztoky u Prahy, Česká republika

- (740) Dipl. Ing. Jiří Chludina, Unipatent, Jana Masaryka 43-47, Praha 2

(210) **O 185971**

(220) 25.11.2002

(320) 25.11.2002

(511) 9, 16, 35, 38

(540)

## INFOSERVIS HOSPODÁŘSKÝCH NOVIN

- (510) (9) nosiče informací, zvuku a obrazu v rozsahu třídy 9, elektronické publikace, elektronický časopis; (16) nosiče informací v rozsahu třídy 16, tiskoviny, periodika; (35)

reklamní a propagační činnost a služby; (38) šíření informací prostřednictvím veřejných datových sítí, např. v Internetu.

(730) **ECONOMIA a.s.**, Dobrovského 25, Praha 7, Česká republika

(740) Ing. Reichel Pavel, Lopatecká 14, Praha 4

(210) **O 185973**

(220) 25.11.2002

(320) 25.11.2002

(511) 9, 16, 35, 38

(540) **PDF SERVIS MĚSÍČNÍKU  
HOSPODÁŘSKÝCH  
NOVIN**

(510) (9) nosiče informací, zvuku a obrazu v rozsahu třídy 9, elektronické publikace, elektronický časopis; (16) nosiče informací v rozsahu třídy 16, tiskoviny, periodika; (35) reklamní a propagační činnost a služby; (38) šíření informací prostřednictvím veřejných datových sítí, např. v Internetu.

(730) **ECONOMIA a.s.**, Dobrovského 25, Praha 7, Česká republika

(740) Ing. Reichel Pavel, Lopatecká 14, Praha 4

(210) **O 186003**

(220) 26.11.2002

(320) 26.11.2002

(511) 4

(540) **MOBILKOTE**

(510) (4) výrobky pro pohlcování, zavlažování a vázání prachu, průmyslové oleje a tuky, mazadla, paliva včetně benzínu pro motory a osvětlovací laťky, svíčky, knoty, voskové nátěry pro použití na papíře, kartónu a lepence pro průmyslové účely.

(730) **ExxonMobil Oil Corporation a New York corporation**, 5959 Las Colinas Boulevard, Irving, Spojené státy americké, Texas

(740) JUDr. Matějka Jan, Advokátní a patentová kancelář Čermák, Hořejš, Myslíl, Národní 32, Praha 1

(210) **O 186021**

(220) 27.11.2002

(320) 27.11.2002

(511) 12, 28, 32

(540) **SCORPION**

(510) (12) dopravní prostředky, zejména pozemní vozidla, především jízdní kola, doplňky silničních vozidel, bezpečnostní popruhy a pásy pro sedadla motorových vozidel, protioslíňovací zařízení a sluneční clony pro automobily, čelní ochranná skla, stěračé skel, zpětná zrcátka, vzduchové nafukovací polštáře, jako bezpečnostní zařízení pro automobily, volanty a klaksony, potahy na sedadla, tažná zařízení, zavazadlové nosiče, výstražná, zabezpečovací a poplašná zařízení pro vozidla, vzduchové pumpy, sněhové řetězy, opravářské nářadí na opravu pneumatik, přívěsné vozíky, přívěsné obytné vozy, dětské skládací pojízdné sedačky, kočárky, též skládací a kryty a příkrývky na ně, automobilové bezpečnostní sedačky pro děti, zvonky jízdních kol a motocyklů; (28) hračky, hry, nářadí pro sport a hry, zejména koloběžky, míče, kolečkové brusle, surfovací prkna, tenisové a pingpongové rakety, šermířské zbraně, gymnastické zařízení a přístroje pro tělesná cvičení, houpačky, stolní a společenské hry, jízdní kola nehybná, určená pro cvičení a trénink, náčiní pro zimní sporty a hry, zvláště lední brusle, též s botami,

lyže, a to i surfovací, zábavná pyrotechnika, spadající do této třídy, žertovné předměty, zejména pro oklamání, karnevalové masky; (32) piva, nealkoholické nápoje, iontové nápoje, minerální vody, ovocné nápoje, sirupy a přípravky ke zhotovování nápojů, spadajících do této třídy.

(730) **ARIELFIN a.s.**, Masná ul. 1324/1, Ostrava 1, Česká republika

(740) Pacl Václav, patentový zástupce, Okrajová 4a, Havířov - Podlesí

(210) **O 186059**

(220) 28.11.2002

(320) 28.11.2002

(511) 5, 32

(540)

**ANTIAPERITIV**

(510) (5) potravinové doplňky a nápoje k léčebným účelům; (32) minerální vody, šumivé a jiné nápoje nealkoholické, nápoje a šťávy ovocné, sirupy a jiné přípravky k zhotovování nápojů.

(730) **Jaroslav Hromátka**, Fantova 1786, Praha 5, Česká republika

(210) **O 186061**

(220) 28.11.2002

(320) 28.11.2002

(511) 29, 30, 32

(540)

**PANDY**



(510) (29) masové výtahy, ovoce a zelenina konzervované, sušené a zavařené, želé, džemy, vejce, mléko a mléčné výrobky, oleje a tuky jedlé; (30) káva, čaj, kakao, cukr, rýže, kávové náhražky, mouka a přípravky z obilnin, chléb, pečivo, cukrovinky, med, sirup melasový, sůl, hořčice, ocet, nálevy k ochucení, koření; (32) minerální vody, šumivé nápoje a jiné nápoje nealkoholické, nápoje a šťávy ovocné, sirupy a jiné přípravky k zhotovení nápojů.

(590) Barevná

(730) **Tyrus, spol. s r.o.**, Kyselova 7, Praha 8, Česká republika

(210) **O 186073**

(220) 29.11.2002

(320) 29.11.2002

(511) 37, 39, 43

(540)

  
**GARGANO CZ. s.r.o.**

(510) (37) stavební činnost, činnost stavebního dozoru, obstarání náležitostí k zabezpečení staveb, provádění staveb, jejich změn a odstraňování; (39) činnost cestovní kanceláře, doprava, služby v oblasti cestovního ruchu, zajišťování, stravování v rámci služeb cestovní kanceláře, silniční motorová doprava osobní příležitostná a kyvadlová

vnitrostátní a mezinárodní provozovaná autobusem; (43) restaurační činnost, ubytování v rámci služeb cestovní kanceláře.

(590) Barevná

(730) **Roman Ježek**, Měniná 4, Brno, Česká republika

(210) **O 186076**

(220) 29.11.2002

(320) 29.11.2002

(511) 9, 35, 37, 42

(540)

## Energoconsult Praha

(510) (9) přístroje a nástroje geodetické, optické a pro měření kontrolu, a signalizaci, přístroje pro záznam, převod a reprodukci zvuku nebo obrazu, magnetické nosiče zvukových a obrazových záznamů, přístroje pro zpracování informací, počítače a software počítačů, přístroje a nástroje pro vedení, přepínání, přeměnu, akumulaci, regulaci a řízení elektrického proudu; (35) inzertní, reklamní a propagační činnost, činnost organizačních a ekonomických poradců, marketing, obstaratelská a zprostředkovatelská činnost v oblasti obchodu, poskytování pomoci při provozu obchodu; (37) stavby, opravy a instalační činnost, zejména provádění, rekonstrukce a odstraňování průmyslových, inženýrských, bytových a občanských staveb a jejich součástí; (42) projektová činnost, poradenství a zpracování expertiz v investiční výstavbě a v oblasti energetických a elektrických zařízení, inženýrská a developerská činnost v investiční výstavbě, výzkumná a vývojová činnost v investiční výstavbě a v oblasti energetiky, průmyslové analýzy, technologické služby, navrhování a vývoj počítačového hardware a software, tvorba software.

(730) **Energoconsult Praha a. s.**, Weilova čp. 1144/2, Praha 10, Česká republika

(740) JUDr. Aleš Zábrš, advokát a patentový zástupce, Na Beránce 2, Praha 6

(210) **O 186078**

(220) 29.11.2002

(320) 29.11.2002

(511) 29, 39, 40, 43

(540)



## SVATOHORSKÉ MASO A UZENINY

(510) (29) maso, ryby, drůbež a zvěřina, masné výrobky, masové výtazky, masové konzervy, paštiky, masné pomazánky, uzeniny, tepelně zpracované masné výrobky, veškeré zabijačkové výrobky, sádlo, slanina; (39) silniční motorová doprava, skladování zboží; (40) řeznictví, zpracování masa a masných výrobků; (43) stravovací a ubytovací služby, hostinská činnost.

(730) **Masokombinát Příbram, a.s.**, Jinecká 315, Příbram 1, Česká republika

(210) **O 186079**

(220) 29.11.2002

(320) 29.11.2002

(511) 29, 39, 40, 43



(510) (29) maso, ryby, drůbež a zvěřina, masné výrobky, masové výtazky, masové konzervy, paštiky, masné pomazánky, uzeniny, tepelně zpracované masné výrobky, veškeré zabijačkové výrobky, sádlo, slanina; (39) silniční motorová doprava, skladování zboží; (40) řeznictví, zpracování masa a masných výrobků; (43) stravovací a ubytovací služby, hostinská činnost.

(730) **Masokombinát Příbram, a.s.**, Jinecká 315, Příbram 1, Česká republika

(210) **O 186228**

(220) 30.11.2002

(320) 30.11.2002

(511) 16, 41

(540)

## České byty

ČESKÉ BYTY INTERNATIONAL s.r.o.

(510) (16) periodický tisk; (41) vydavatelství a nakladatelství.

(730) **ČESKÉ BYTY INTERNATIONAL s.r.o.**, Koněvova 128/1715, Praha 3, Česká republika

(740) Ing. Kučera Zdeněk, Padělký 548 (P.O.BOX 92), Slušovice

(210) **O 186239**

(220) 02.12.2002

(320) 02.12.2002

(511) 16, 28, 41

(540)



(510) (16) učební pomůcky, kromě přístrojů; (28) hry společenské; (41) praktická cvičení v oblasti vzdělávání, klubové služby výchovné a vzdělávací, konference a kongresy v oblasti vzdělávání, organizování vzdělávacích a zábavných soutěží a výstav, školení v oblasti vzdělávání, výroba videofilmů v oblasti vzdělávání, vyučování.

(730) **Dagmar Rýdlová**, Zvonková 2643/13, Praha 10, Česká republika

(740) Ing. Míšek Václav, Hřebečská 382, Buštěhrad

(210) **O 186241**

(220) 02.12.2002

(320) 02.12.2002

(511) 16, 17, 20

(540)

## JERIE PACKAGING

(510) (16) obaly jako papírnické výrobky; (17) gumové sáčky jako obaly; (20) dřevěné obaly na lahve.

(730) **JERIE DESIGN s.r.o.**, Královická 1612/23, Praha 10, Česká republika

(210) **O 186243**

(220) 02.12.2002



(320) 02.12.2002  
(511) 6, 9, 35  
(540)



(510) (6) obecné kovy, kovové stavební materiály, kovová okna, kovové dveře, kovová garážová vrata, zámečnické výrobky, kovové brány, kovové závory, kovové stavební konstrukce, kovové ploty; (9) automatické pohony vrat (elektropohony) a jejich příslušenství, parkovací systémy, zařízení na evidenci vjezdu a výjezdu, přístroje měřící, signalizační, kontrolní a inspekční, počítače a software počítačů; (35) poskytování pomoci při provozu obchodu, obstaravatelská a zprostředkovatelská činnost v oblasti obchodu, zejména obchodu s garážovými vraty a jejich automatickými pohony.

(730) **Milan Knotek**, Jírovcova 24, České Budějovice, Česká republika  
(740) JUDr. Aleš Zábrš, advokát a patentový zástupce, Na Beránce 2, Praha 6

(210) **O 186244**  
(220) 02.12.2002  
(320) 02.12.2002  
(511) 16, 35, 39, 41  
(540)

**GARDE**

(510) (16) periodické i neperiodické publikace; (35) propagační a reklamní činnost; (39) služby cestovní kanceláře zařazené do této třídy; (41) vydavatelství, výchovná a zábavná činnost, sportovní aktivity, klubová činnost, tvorba televizních a rozhlasových pořadů.

(730) **Vladimíra Pavlíčková**, Bajkalská 8, Praha 10, Česká republika

(210) **O 186249**  
(220) 02.12.2002  
(320) 02.12.2002  
(511) 24, 25, 26  
(540)



(510) (24) tkaniny a textilie pro výrobu oděvů a kusového textilu, bytového textilu, ložního prádla, ručníky, utěrky, povlečení, prostěradla, přehozy, potahy, závěsy, záclony, předložky, ubrusy, prostírání, kapesníky, šatovky, nábytkové, ložní a stolní tkaniny; (25) pánské, dámské, dětské prádlo, pánské, dámské, dětské oděvy, saka, kalhoty, bundy, košile, obleky, sukně, pláště, kostýmy, blůzy, trička, spodní prádlo, pyžama, noční košile, plavky a plážové oblečení, zástěry, župany, oděvy pro volný čas, sportovní oblečení, pracovní oděvy, ponožky, podkolenky, punčochy, punčochové kalhoty, klobouky, čepice, čapky, barety, čelenky, šály, šátky, vázanky, motýlky; (26) krajky, stuhy, šněrovačká, zipy, knoflíky, háčky, očka, poutka a ostatní galanterie, prýmkařské zboží, výšivky, nášivky, záplaty, spony a sponky k oděvnímu zboží, kravatám, prádlu, kloboučnickému a čepičářskému zboží, špendlíky, jehly.

(730) **Středočeská obchodní společnost Group, a.s.**, Lidická 1296, Slaný, Česká republika  
(740) Dipl. Ing. Jiří Chlustina, Unipatent, Jana Masaryka 43-47, Praha 2

(210) **O 186264**  
(220) 02.12.2002  
(320) 02.12.2002  
(511) 41  
(540)

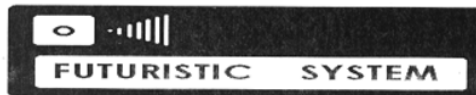

(510) (41) pořádání kulturních akcí, produkcí a tanečních zábav, agenturní činnost v oblasti kultury.

(730) **Karel Macek**, Větrná 626/19, Svitavy, Česká republika

(210) **O 186266**  
(220) 02.12.2002  
(320) 02.12.2002  
(511) 16, 35, 36, 41  
(540)



**NEWFINANCES**

(510) (16) časopisy, knihy; (35) pomoc při provozu obchodních činností, reklama, propagace, obchodní a podnikatelské poradenství; (36) finanční poradenství; (41) organizování a vedení seminářů a konferencí, vydavatelská činnost.

(590) Barevná  
(730) **NEWFINANCES, s.r.o.**, Národní 11, Praha 1, Česká republika

(210) **O 186282**  
(220) 02.12.2002  
(320) 02.12.2002  
(511) 43  
(540)

**CONCERTO**

(510) (43) ubytovací a restaurační služby.  
(730) **Tržiště, a.s.**, Tržiště 368/9, Praha 1, Česká republika

(210) **O 186292**  
(220) 03.12.2002  
(320) 03.12.2002  
(511) 12, 18  
(540)

**REBELL**

(510) (12) jízdní kola závodní, cestovní, sportovní, trekingová, horská a dětská, součástky, vybavení a doplňky jízdních kol, zejména rámy, vidlice, ráfky, řídítka, představce, měniče, přesmykače, brzdy, převodníky, kliky, středová a hlavová složení, pedály, sedla, blatníky, nosiče zavazadel, náboje kol; (18) cyklistické batohy, cyklistické ledvinky, cyklistické kabely, cyklistické brašny.

(730) **ing. Miroslav Vlček**, Olpran 399/1, Samotičky, Česká republika  
(740) Ing. Soukup Petr, Patentová kancelář, Švédská 3, Olomouc

(210) **O 186293**  
(220) 03.12.2002  
(320) 03.12.2002  
(511) 12, 18





(510) (12) jízdní kola závodní, cestovní, sportovní, trekkingová, horská a dětská, součástky, vybavení a doplňky jízdních kol, zejména rámy, vidlice, ráfky, řídítka, představec, měniče, přesmykače, brzdy, převodníky, kliky, středová a hlavová složení, pedály, sedla, blatníky, nosiče zavazadel, náboje kol; (18) cyklistické batohy, cyklistické ledvinky, cyklistické kabely, cyklistické brašny.

(730) **ing. Miroslav Vlček**, Olpran 399/1, Samotišky, Česká republika

(740) Ing. Soukup Petr, Patentová kancelář, Švédská 3, Olomouc

(210) **O 186312**

(220) 03.12.2002

(320) 03.12.2002

(511) 35, 36, 41, 42

(540) **EUROFFICE PRAHA -  
BRUSEL a.s. - EVROPSKÝ  
INTEGRAČNÍ AUDIT**

(510) (35) analýzy nákladů, analýzy připravenosti společností na plnění požadavků plynoucích z legislativy EU, ekonomické prognózy, obchodní nebo podnikatelské informace, marketingové studie, pomoc při řízení obchodních nebo průmyslových podniků, obchodní management a podnikové poradenství, průzkum trhu, revize účtu, činnost ekonomických a organizačních poradců, styk s veřejností, zprostředkovatelské služby v oblasti obchodu; (36) finanční analýzy, clearing, daňové odhady, finanční informace a poradenství, poradenství v oblasti pojištění, zprostředkování záruk; (41) organizování a vedení seminářů, školení, konferencí, kongresů a symposií; (42) expertizy, odborné poradenství s výjimkou obchodního, právní poradenství a výzkum.

(730) **EUROFFICE PRAHA - BRUSEL a.s.**, Šlikova 16, Praha 6, Česká republika

(210) **O 186313**

(220) 03.12.2002

(320) 03.12.2002

(511) 35, 36, 41, 42

(540) **EUROFFICE PRAHA -  
BRUSEL a.s. - EVROPSKÝ  
INTEGRAČNÍ RATING**

(510) (35) analýzy nákladů, analýzy připravenosti společností na plnění požadavků plynoucích z legislativy EU, ekonomické prognózy, obchodní nebo podnikatelské informace, marketingové studie, pomoc při řízení obchodních nebo průmyslových podniků, obchodní management a podnikové poradenství, průzkum trhu, revize účtu, činnost ekonomických a organizačních poradců, styk s veřejností, zprostředkovatelské služby v oblasti obchodu; (36) finanční analýzy, clearing, daňové odhady, finanční informace a poradenství, poradenství v oblasti pojištění, zprostředkování záruk; (41) organizování a vedení seminářů, školení, konferencí, kongresů a symposií; (42) expertizy, odborné poradenství s výjimkou obchodního, právní poradenství a výzkum.

(730) **EUROFFICE PRAHA - BRUSEL a.s.**, Šlikova 16, Praha 6, Česká republika

(210) **O 186314**

(220) 03.12.2002

(320) 03.12.2002

(511) 16, 29, 30, 33, 35, 38, 41

(540)

**Cristalis**  
food&beverage.Praha

(510) (16) tiskoviny a polygrafické výrobky, například katalogy, prospekty, informační brožury a letáky; (29) masné výrobky, uzeniny, ryby, drůbež, zvěřina, masové výtázky, konzervované, sušené a vařené ovoce a zelenina, rosoly, zavařeniny, vejce, jedlé oleje a tuky, potraviny v konzervách, mléčné výrobky, sýry všeho druhu; (30) lasagne, těstoviny a jídla na bázi těstovin, výrobky z mouky a obilovin, uvedené výrobky i jako dietní potraviny ne pro léčebné účely, koření, omáčky a pikantní náplně, káva, rýže, mouka a obilniny, přípravky, chléb, sušenky, suchary, koláče, jemné pečivo a cukrovinky, zmrzlina, čokoláda, med, ocet, chuťové omáčky, koření; (33) vína všeho druhu, včetně odrůdových révových vín, archivů, vín šumivých, perlivých a sektů, vína pro trávení, vinné nápoje a vinné stříky, vinné destiláty; (35) pomoc při obchodní činnosti, propagační činnost, obstaravatelská a zprostředkovatelská činnost v oblasti obchodu s alkoholickými nápoji, zejména s víny, obchodní zastoupení třetích subjektů, distribuce vzorků zboží, odborné obchodní poradenství, předvádění modelu pro reklamní účely a podporu prodeje, průzkum trhu, reklama, rozšiřování reklamních materiálů; (38) šíření informací prostřednictvím veřejných datových sítí, např. v Internetu; (41) činnost výchovná, školící a zábavní, např. pořádání a řízení odborných školení, soutěží a přehlídek, degustace vína, nakladatelská a vydavatelská činnost, provozování seminářů, kongresů, symposií, zejména o víně, obstaravatelská a zprostředkovatelská činnost v této oblasti, překladatelské služby.

(730) **Lorenková Nicole**, Babice 133, Říčany, Česká republika

(210) **O 186315**

(220) 03.12.2002

(320) 03.12.2002

(511) 30

(540)

**MASSIF**

(510) (30) čokoláda, čokoládové cukrovinky, oplatky, čokoládové oplatky.

(730) **Kraft Foods Schweiz Holding AG**, Bellerivestrasse 203, Zurich, Švýcarsko

(740) JUDr. Čermák Karel, Advokátní a patentová kancelář Čermák, Hořejš, Myslí, Národní 32, Praha 1

(210) **O 186316**

(220) 03.12.2002

(320) 03.12.2002

(511) 28

(540)

**H A R D**

(510) (28) dětské pistolky a pušky.

(730) **WESTERN ARMS CO., LTD.**, 16-16, Jingumae 2-chome, Shibuya-ku, Tokyo, Japonsko

(740) JUDr. Čermák Karel, Advokátní a patentová kancelář Čermák, Hořejš, Myslí, Národní 32, Praha 1

(210) **O 186317**

(220) 03.12.2002

(320) 03.12.2002

(511) 28

(540) **A I R H A R D G U N**

(510) (28) dětské pistolky a pušky.

(730) **WESTERN ARMS CO., LTD.**, 16-16, Jingumae 2-chome, Shibuya-ku, Tokyo, Japonsko

(740) JUDr. Čermák Karel, Advokátní a patentová kancelář Čermák, Hořejš, Myslí, Národní 32, Praha 1

(210) **O 186319**

(220) 03.12.2002

(320) 03.12.2002

(511) 28, 37, 40

(540)

## WILA

(510) (28) hry, hračky, potřeby a nářadí pro gymnastiku, sporty a různé hry spadající do této třídy, rybářské potřeby spadající do této třídy, stojany na rybářské pruty; (37) servis a opravy výrobků uvedených ve tř.28; (40) zpracování materiálů v kovovýrobě, služby zámečnictví a strojního zámečnictví.

(730) **Vít Svoboda**, Holzova 122, Brno, Česká republika

(740) Ing. Markes Libor, Grohova 54, Brno

(210) **O 186320**

(220) 03.12.2002

(320) 03.12.2002

(511) 9, 35, 36, 37, 38, 39, 41, 42

(540)

## JOYCE

(510) (9) počítače všeho druhu, jejich součásti a periferní zařízení, počítačové sítě, magnetické a optické nosiče informací, paměťové a mikroprocesorové karty, přístroje pro záznam, zpracování, převod, přenos nebo reprodukci zvuku, obrazu nebo dat, programové vybavení počítačů a software všeho druhu, rádiové a televizní vysílače a přijímače, přístroje pro vysílání a příjem signálů, spotřební elektronika audio a video, telefony, faxy, záznamníky, fotoaparáty, videokamery, registrační pokladny, kopírovací stroje, prodejní a parkovací automaty na mince a žetony; (35) propagační, reklamní a inzertní činnost, pomoc a poradenství při řízení obchodní činnosti, marketing, obchodní administrativa a zprostředkovatelství, tvorba a provoz databází pro obchodní účely, organizování výstav a veletrhů pro komerční a reklamní účely, provozování internetového serveru pro reklamní a obchodní účely, obchodní nebo podnikatelské informace, studie, analýzy a průzkumy; (36) služby pojišťovací, finanční a peněžní, finanční a peněžní zprostředkovatelství a obstarávatelství, zprostředkování úvěrů, leasing, služby investiční, investiční poradenství, služby realitních kanceláří a správců nemovitostí, odhady a oceňování movitého i nemovitého majetku, poradenství a analýzy pojišťovací, finanční a peněžní; (37) instalace, servis a opravy přístrojů, zařízení a software uvedených ve třídě 9, updating a upgrading hardwaru; (38) dálkový přenos dat a textových nebo obrazových informací prostřednictvím rádiových vln, telefonních sítí, datových sítí a počítačů, provozování sítí: pagingové, VDS a VRS, provozování internetu, videotextu, audiotextu a elektronické pošty,

poradenství v oblasti telekomunikací, pronájem a půjčování telekomunikačních přístrojů a modemů, poradenství v oblasti komunikací, směrovací a spojovací služby pro telekomunikace; (39) doprava, balení a skladování a doručování zboží, organizování cest, exkurzí, informace o dopravě a skladování, zprostředkování přepravy a skladování; (41) výchova, vzdělávání, pořádání kurzů, seminářů, školení a konferencí, vydavatelská a nakladatelská činnost, pořádání kulturních, společenských, zábavních a sportovních akcí, pořádání nekomerčních výstav, překladatelské služby; (42) navrhování a vývoj softwaru, obnova počítačových databází, provozování počítačových databází a pronájem času na přístup do počítačových databází, pronájem počítačů a softwaru, poradenství v oblasti hardwaru a softwaru, analýzy a tvorba počítačových systémů, obnova počítačových dat, konverze dat a počítačových programů, technické projektové studie, technický průzkum, inženýrské práce - expertizy, vývoj a výzkum nových výrobků, updating a upgrading softwaru, instalace, aktualizace, kopírování a údržba softwaru.

(730) **Joyce ČR, s.r.o.**, Matzenauerova 8, Brno, Česká republika

(740) Ing. Markes Libor, Grohova 54, Brno

(210) **O 186321**

(220) 03.12.2002

(320) 03.12.2002

(511) 43

(540)

## FLOCAFE ESPRESSO BARS

(510) (43) služby poskytované v zařízení typu, bar, restaurace, rychlé občerstvení, samoobslužná restaurace, jídelna apod.

(730) **GOODY'S S.A.**, Leda-Maria, Thermi, Thessaloniki, Řecko

(740) Turková Jana, ČERVENKA, KLEINTOVÁ, TURKOVÁ Patentová, známková a advokátní kancelář, Husinecká 11a, Praha 3

(210) **O 186330**

(220) 04.12.2002

(320) 04.12.2002

(511) 1, 2, 5, 17, 19

(540)

# AntiRez

(510) (1) chemické výrobky pro průmysl, zejména pro stavebnictví, pojidla, lepidla a jiné tekuté přípravky, mořidla na kůže a usně, mořidla jirchářská a ostatní včetně umělých mořidel pro koželužny, impregnační prostředky pro kůže, textilie a usně, impregnační prostředky na cement, protipožární impregnace; (2) nátěrové hmoty, především dekorační a ochranné nátěrové hmoty pro úpravu interiérů i exteriérů ve stavebnictví, nátěry na cement, nátěry na ochranu krytiny, nátěry na dřevo, dehtovou lepenku, na lodní kýly a lodní spodky, nátěry ohnivzdorné, nátěry baktericidní, nátěry pro předměty pod vodou, nátěry ochranné proti korozi včetně nátěrů strojů, barvy, laky, ředidla pro nátěrové hmoty, pro barvy a laky, mořidla včetně lihových na dřevo nebo kůži; (5) desinfekční přípravky, zejména pro stavebnictví; (17) nátěry izolační; (19) nátěrové hmoty pro stavebnictví, zejména nátěry polymerní, jiné než barvy, nátěry ohnivzdorné na cement.

(590) Barevná

- (730) **CHYTRÁ BARVA s.r.o.**, Lípa 289, Zlín, Česká republika  
 (740) Ing. Jaromír Píkrýl, Patentová a známková kancelář, Včelín 1161, Hulín

- (210) **O 186354**  
 (220) 04.12.2002  
 (320) 04.12.2002  
 (511) 9, 10, 35, 42  
 (540)



- (510) (9) software pro aplikaci v oblasti psychologie, medicíny, hygieny a kosmetiky; (10) přístroje a zařízení pro lékařské účely zejména elektrické a elektronické přístroje a zařízení určené pro aplikaci v oblasti psychologie, medicíny, hygieny a kosmetiky, jako např. elektronický přístroj pro aplikaci biologické zpětné vazby a měření reakčního času; (35) zprostředkovatelská činnost v oblasti obchodu, propagační a reklamní činnost prostřednictvím všech druhů médií, marketing; (42) tvorba programového vybavení (software).  
 (730) **NEURO s.r.o.**, Křesomyslova 8/599, Praha 4, Česká republika  
 (740) Ing. Jupa Francis, patentový zástupce, Měchenická 4, Praha 4

- (210) **O 186364**  
 (220) 04.12.2002  
 (320) 04.12.2002  
 (511) 5, 30  
 (540)

## Delicia

- (510) (5) farmaceutické a veterinářské výrobky, hygienické výrobky pro léčebné účely, diabetické přípravky pro léčebné účely, potraviny pro batolata, náplasti, obvazový materiál, materiály pro plombování zubů a pro zubní otisky, dezinfekční přípravky; (30) káva, čaj, kakao, cukr, rýže, tapioka, ságo, kávové náhražky, mouka a přípravky z obilnin, chléb, pečivo, cukrovinky, zejména čokoládové výrobky, kakaové výrobky a cukrářské výrobky, slané pečivo, zmrzlina, med, sirup melasový, droždí, prášky do těsta, sůl, hořčice, ocet, nálevy (k ochucení), koření, led pro osvěžení.  
 (730) **Norma Lebensmittelfilialbetrieb GmbH & Co.KG**, Heisterstr. 4, D-90441 Nürnberg, Německo  
 (740) Ing. Kavínková Ludmila, patentový zástupce, Rott, Růžička a Guttman, patentová, známková a právní kancelář, Nad Štolou 12, Praha 7

- (210) **O 186367**  
 (220) 04.12.2002  
 (320) 04.12.2002  
 (511) 3, 5, 16  
 (540)

## Molla

- (510) (3) přípravky pro bělení a jiné prací prostředky, máchací prostředky, namáčecí prostředky, bělicí prostředky a přípravky chránící barvy při praní, barevné přísady pro praní, přípravky a přísady zesilující účinky praní, odstraňovače skvrn (zařazené ve třídě 3), sůl na skvrny, přípravky pro čištění, leštění, odmašťování a broušení, mýdla, parfumerie, vonné oleje, kosmetika, vlasové vody

(lotions), zubní pasty, výrobky z papíru a nebo buničiny (zařazené ve třídě 3), zejména kosmetické ubrousky, vata, vatové tyčinky, vatové tampóny; (5) farmaceutické a veterinářské výrobky, hygienické výrobky pro léčebné účely, diabetické přípravky pro léčebné účely, potraviny pro batolata, náplasti, obvazový materiál, materiály pro plombování zubů a pro zubní otisky, dezinfekční přípravky, výrobky pro hubení škodlivých zvířat, fungicidy, herbicidy, výrobky z papíru a/nebo buničiny (zařazené ve třídě 5), zejména hygienické vložky, dámské vložky, tampóny, slipové vložky, plenky pro inkontinentní účely; (16) výrobky z papíru a/nebo buničiny (zařazené ve třídě 16), zejména toaletní papír, ručníky, utěrky, kapesníky, kosmetické ubrousky, ubrousky, filtrační papír, dětské plenky, papír, lepenka a výrobky z těchto materiálů, které nejsou zahrnuty do jiných tříd, tiskárenské výrobky, potřeby pro knižní vazby, fotografie, papírenské zboží, lepidla pro papírenství nebo domácnost, materiál pro umělce, štětce, psací stroje a kancelářské potřeby (vyjímaje nábytek), učební a vyučovací pomůcky s výjimkou přístrojů, plastické obaly (nezařazené do jiných tříd), tiskařské typy, štočky.

- (730) **Norma Lebensmittelfilialbetrieb GmbH & Co.KG**, Heisterstr. 4, D-90441 Nürnberg, Německo  
 (740) Ing. Kavínková Ludmila, patentový zástupce, Rott, Růžička a Guttman, patentová, známková a právní kancelář, Nad Štolou 12, Praha 7

- (210) **O 186376**  
 (220) 04.12.2002  
 (320) 04.12.2002  
 (511) 5, 29, 30  
 (540)

## Tante Klara

- (510) (5) farmaceutické a veterinářské výrobky, hygienické výrobky pro léčebné účely, diabetické přípravky pro léčebné účely, potraviny pro batolata, náplasti, obvazový materiál, materiály pro plombování zubů a pro zubní otisky, dezinfekční přípravky, výrobky pro hubení škodlivých zvířat, fungicidy, herbicidy; (29) maso, ryby, drůbež a zvěřina, masové výtahy, ovoce a zelenina konzervované, sušené a zavařené, želé, džemy, marmelády, kompoty, vejce, mléko a mléčné výrobky, oleje a tuky jedlé; (30) káva, čaj, kakao, cukr, rýže, tapioka, ságo, kávové náhražky, mouka a přípravky z obilnin, chléb, pečivo, cukrovinky, zmrzlina, med, sirup melasový, droždí, prášky do těsta, sůl, hořčice, ocet, nálevy (k ochucení), koření, led pro osvěžení.  
 (730) **Norma Lebensmittelfilialbetrieb GmbH & Co.KG**, Heisterstr. 4, D-90441 Nürnberg, Německo  
 (740) JUDr. Rott Vladimír, JUDr. Růžička Michal CSc., Rott, Růžička a Guttman, patentová, známková a právní kancelář, Nad Štolou 12, Praha 7

- (210) **O 186401**  
 (220) 05.12.2002  
 (320) 05.12.2002  
 (511) 9, 16, 35, 36, 41  
 (540)



- (510) (9) multifunkční čipové karty pro oblast peněžních, finančních a pojišťovacích služeb i pro obchodní síť,

elektronické peněženky, karty s pamětí nebo s mikroprocesorem, mezinárodní platební karty, magnetické a čipové karty, počítačové programy, operační a expertní systémy včetně speciálních programů k ukládání, přenos, výběr a kontrolu dat i informací, nahrané i nenahrané nosiče informací a edice uživatelských i odborných informací šířených na veškerých paměťových médiích spadající do této třídy, nosiče digitálních podpisů k identifikaci odesílatele, reklamní, inzertní, propagační, uživatelské a instruktážní materiály i tiskoviny, databázové produkty, plakáty, billboardy, tiskoviny všeho druhu a ostatní polygrafické výrobky v elektronické podobě a na nosičích; (16) reklamní, inzertní, propagační, uživatelské a instruktážní materiály i tiskoviny, databázové produkty v papírové formě, plakáty, billboardy, tiskoviny všeho druhu a ostatní polygrafické výrobky zařazené v této třídě, výrobky z papíru, papírnické zboží, obálky, dopisní papíry, kalendáře, plánovací záznamníky, gratulace, knihy a knihařské výrobky, psací potřeby včetně psacích potřeb ze vzácných kovů a jejich slitin, kancelářské výrobky (s výjimkou nábytku), lepenka a kartonážní výrobky, etikety, upomínkové předměty z papíru a z plastů spadající do této třídy, obaly a výrobky z plastů nezař. do jiných tříd; (35) zprostředkovatelská činnost v oblasti nákupu a prodeje zboží, činnost podnikatelských, organizačních a ekonomických poradců, reklamní, inzertní a propagační činnost, marketing, služby administrativní a organizačně-ekonomické, shromažďování a zpracovávání dat a vedení databanky pro podnikatelské subjekty; (36) finanční a peněžní služby, služby finančních poradců, správa nemovitostí, správa majetku, investování kapitálu, poskytování spotřebitelských úvěrů a prodej na splátky, leasing movitých věcí; (41) školící a vzdělávací činnost, výchovná a zábavní činnost, sportovní a kulturní aktivity.

(590) Barevná

(730) **eBanka, a.s.**, Na příkopě 19, Praha 1, Česká republika

(740) Mgr. Katarína Kmeřová, Perlitová 24, Praha 4

(210) **O 186416**

(220) 05.12.2002

(320) 05.12.2002

(511) 16, 35, 39, 40, 41

(540)



(510) (16) papír, lepenka a výrobky z těchto materiálů, které nejsou zařazeny do jiných tříd, tiskárenské výrobky, potřeby pro knižní vazby (např. knihařské nitě, látky pro vázání knih, plátno na vázání knih apod.), formuláře, fotografie, papírenské zboží, lepidla pro papírenství nebo domácnost, materiál pro umělce, štětce, psací stroje a kancelářské potřeby, přístroje a stroje pro vázání knih, plastické obaly, nezařazené do jiných tříd, tiskařské typy, štočky, listy, pytle a sáčky z plastický hmot pro obalovou techniku, balící papír, grafické reprodukce, grafiky, atlasy, zeměpisné mapy, kalendáře, blahopřání, dopisní papír, brožury, časopisy (periodika), tištěné publikace, katalogy, knihy, knížky brožované, kopírovací zařízení (cyklostyly); (35) fotokopírování, obchodní nebo podnikatelské informace, inzerce poštou, kopírování nebo rozmnožování (reprodukce) dokumentů, dokladů apod., pomoc při řízení obchodní činnosti, obchodní management a podnikové

poradenství, obchodní nebo podnikatelský průzkum, obchodní reklama (pro třetí osoby), pronájem reklamních materiálů, pronájem reklamních ploch, pronájem reklamní doby v komunikačních médiích, průzkum veřejného mínění, zajišťování předplatného novin a časopisů, obstarávání předplatného pro třetí osoby, předvádění zboží, přepisování, příprava inzertních sloupků, reklama, propagace, reklama on line v počítačové síti, on-line inzerce, prezentace služeb na internetu, zprostředkování internetového obchodu, komerční využití internetu v oblastech komerčních internetových médií a vyhledávacích služeb, reklamní agentury, aktualizování reklamních materiálů, rozšiřování reklamních materiálů zákazníkům (letáky, prospekty, tisky, vzorky), zaslání reklamních materiálů zákazníkům, rozšiřování reklamních nebo inzertních materiálů, vydání, zveřejňování, oznámení, vyhlášení, publikování reklamních textů, statistické informace, marketingové studie, styky s veřejností, systemizace informací do počítačových databází, zpracování textů, venkovní reklama, distribuce vzorků zboží, zajišťování novinového předplatného (pro předplatitele); (39) doručovací služby, kurýrské služby, doručování balíků, doručování novin a časopisů, doručování zboží, balení zboží, dodávka zboží poštou, dovoz, doprava, skladování, skladování zboží, skladování elektronicky uložených dat nebo dokumentů; (40) tiskárny, tisk ofsetový, tisk vzorů, tisky litografické, tiskařské práce, sítotisk, vazby publikací, knihařství; (41) vydavatelská a nakladatelská činnost, vydávání knih a časopisů, vydávání textů, s výjimkou reklamních nebo náborových, vydávání elektronických knih a časopisů on-line, elektronické publikování (DTP), fotografování, překladatelské služby.

(730) **RIOX spol. s r.o.**, Chopinova 576/1, Ostrava - Přívoz, Česká republika

(740) Ing. Pavel Nádvorník, Sokola Tůmy 1, Ostrava - Hulváky

(210) **O 186417**

(220) 05.12.2002

(320) 05.12.2002

(511) 16, 35, 39, 40, 41

(540)

## Riox

(510) (16) papír, lepenka a výrobky z těchto materiálů, které nejsou zařazeny do jiných tříd, tiskárenské výrobky, potřeby pro knižní vazby (např. knihařské nitě, látky pro vázání knih, plátno na vázání knih apod.), formuláře, fotografie, papírenské zboží, lepidla pro papírenství nebo domácnost, materiál pro umělce, štětce, psací stroje a kancelářské potřeby, přístroje a stroje pro vázání knih, plastické obaly, nezařazené do jiných tříd, tiskařské typy, štočky, listy, pytle a sáčky z plastický hmot pro obalovou techniku, balící papír, grafické reprodukce, grafiky, atlasy, zeměpisné mapy, kalendáře, blahopřání, dopisní papír, brožury, časopisy (periodika), tištěné publikace, katalogy, knihy, knížky brožované, kopírovací zařízení (cyklostyly); (35) fotokopírování, obchodní nebo podnikatelské informace, inzerce poštou, kopírování nebo rozmnožování (reprodukce) dokumentů, dokladů apod., pomoc při řízení obchodní činnosti, obchodní management a podnikové poradenství, obchodní nebo podnikatelský průzkum, obchodní reklama (pro třetí osoby), pronájem reklamních materiálů, pronájem reklamních ploch, pronájem reklamní doby v komunikačních médiích, průzkum veřejného mínění, zajišťování předplatného novin a časopisů, obstarávání předplatného pro třetí osoby, předvádění zboží, přepisování, příprava inzertních sloupků, reklama, propagace, reklama on line v počítačové síti, on-line inzerce, prezentace služeb na internetu, zprostředkování internetového obchodu, komerční využití internetu v oblastech komerčních internetových médií a vyhledávacích

- služeb, reklamní agentury, aktualizování reklamních materiálů, rozšiřování reklamních materiálů zákazníkům (letáky, prospekty, tisky, vzorky), zasilání reklamních materiálů zákazníkům, rozšiřování reklamních nebo inzertních materiálů, vydání, zveřejňování, oznámení, vyhlášení, publikování reklamních textů, statistické informace, marketingové studie, styky s veřejností, systemizace informací do počítačových databází, zpracování textů, venkovní reklama, distribuce vzorků zboží, zajišťování novinového předplatného (pro předplatitele); (39) doručovací služby, kurýrské služby, doručování balíků, doručování novin a časopisů, doručování zboží, balení zboží, dodávka zboží poštou, dovoz, doprava, skladování, skladování zboží, skladování elektronicky uložených dat nebo dokumentů; (40) tiskárny, tisk ofsetový, tisk vzorů, tisky litografické, tiskařské práce, sitotisk, vazby publikací, knihařství; (41) vydavatelská a nakladatelská činnost, vydávání knih a časopisů, vydávání textů, s výjimkou reklamních nebo náborových, vydávání elektronických knih a časopisů on-line, elektronické publikování (DTP), fotografování, překladatelské služby.
- (730) **RIOX, spol. s r.o.**, Chopinova 576/1, Ostrava-Prívov, Česká republika
- (740) Ing. Pavel Nádvořník, Sokola Tümy 1, Ostrava - Hulváky

- (210) **O 186442**  
 (220) 06.12.2002  
 (320) 06.12.2002  
 (511) 16, 41, 43  
 (540)



- (510) (16) propagační tiskoviny, zejména katalogy, prospekty, plakáty, fotografie, knihy, časopisy, periodické a neperiodické tiskoviny; (41) nahrávání nosičů zvukových nebo obrazově zvukových, vzdělávací služby, tvorba audiovizuálních děl, vzdělávání a výchova v mimoškolní činnosti, zábava, sportovní a kulturní akce a činnosti, rekreace osob, pořádání kulturních a sportovních akcí, pořádání dětských rekreačních a rekreačně - vzdělávacích akcí pro děti, dětských táborů, soutěží, diskoték; (43) hostinská činnost, služby zajišťující stravování včetně nápojů, dočasné ubytování.
- (730) **Ladislav Ministr**, Erno Košťála 972, Pardubice, Česká republika

- (210) **O 186443**  
 (220) 06.12.2002  
 (320) 06.12.2002  
 (511) 16, 41, 43  
 (540)

**Supertramp**

- (510) (16) propagační tiskoviny, zejména katalogy, prospekty, plakáty, fotografie, knihy, časopisy, periodické a neperiodické tiskoviny; (41) nahrávání nosičů zvukových nebo obrazově zvukových, tvorba audiovizuálních děl, vzdělávání, výchova a vzdělávání v mimoškolní činnosti, zábava, sportovní a kulturní akce a činnosti, rekreace osob, pořádání dětských rekreačních a rekreačně - vzdělávacích akcí, pořádání kulturních a sportovních akcí, dětských táborů, soutěží, diskoték; (43) hostinská činnost, služby zajišťující stravování, nápoje, dočasné ubytování.
- (730) **Ladislav Ministr**, Erno Košťála 972, Pardubice, Česká republika

- (210) **O 186444**  
 (220) 06.12.2002  
 (320) 06.12.2002  
 (511) 9  
 (540)



- (510) (9) příslušenství k mobilním telefonům: baterie, nabíječky (cestovní autonabíječka, stolní nabíječka jednoduchá a TWIN), handsfree, hausing (náhradní kryty), obaly a pouzdra na mobily z kůže a plastu.
- (730) **RESTO-LINE s.r.o.**, Durychova 1382, Hradec Králové, Česká republika

- (210) **O 186467**  
 (220) 06.12.2002  
 (320) 06.12.2002  
 (511) 30  
 (540)

**GALARETKA**

- (510) (30) cukrářské výrobky všeho druhu, cukrovinky a jemné pečivo, koláče, sladké pečivo, včetně dortů, sušenky, suchary, keksy, biskvity, pečivo a cukrářské zboží, všechny tyto výrobky obyčejné a/nebo s polevou plněné např. náplní nugátovou, čokoládovou, vanilkovou, oříškovou nebo kořeněnou, zejména slané a sladké vaflové výrobky-vaničky, košíčky, dortové oplatky, trubičky prázdné i plněné a další oplatkové doplňky pro cukrárenskou výrobu, sladkosti, dezerty, zákusky, kusové výrobky z čokolády, pralinky, arašídové cukrovinky, lékořice, skořice, vanilka, mandlové cukrovinky a mandlové těsto, med a výrobky z medu, medovníky, perník, medový perník, plněné i neplněné perníky, výrobky z perníku, čokoláda, čokoládové nápoje, kakaové nápoje, karamely, kávové nápoje, mentol do cukrovinek a mentolové cukroví, palačinky, lívanečky, pudinky, rýžové koláčky, zmrzlina, jogurtová zmrzlina, šerbet, zmrzlinové poháry, ovocné želé jako cukrovinka, káva, kávové směsi a náhražky, kakao, čaj, koření, jakož i nápoje připravené na bázi kávy, kávových náhražek, kakaa a čokolády, kávové nápoje s mlékem, kávové příchutě, obilní vločky a jiné obilní výrobky a přípravky určené k lidské výživě, müsli - vše spadající do této třídy.
- (730) **Jutrzenka S.A.**, Kościuszki 53, 85-079 Bydgoszcz, Polsko
- (740) Ing. Vandělíková Jana, Bohemia Patent, Petrská 12, Praha 1

- (210) **O 186468**  
 (220) 06.12.2002  
 (320) 06.12.2002  
 (511) 3, 9, 10, 16, 25, 28, 35, 41, 42  
 (540)

**DATART ZÁVAZEK  
 DŮVĚRY**

- (510) (3) dětská kosmetika a toaletní přípravky dětské hygieny všeho druhu, zejména šampóny, oleje, krémy, mýdla, zubní pasty; (9) přístroje a zařízení pro reprodukci, přenos a záznam zvuku a obrazu všeho druhu zejména televizory, videorekordéry, videopřehrávače, magnetofony, videomagnetofony, rádia, přehrávače kompaktních desek, laserových obrazově zvukových disků, autorádia s přehrávačem i bez něho, zesilovače, gramofony, satelitní systémy, kabelové televizní systémy, HIFI soupravy,

reproduktory, videokamery, fotografické přístroje a kamery, přístroje a zařízení výpočetní techniky, zejména počítače, jejich části a příslušenství, včetně tiskáren, programové vybavení počítačů, telefonní přístroje a zařízení, telefaxy, záznamníky telefonních hovorů, kopírovací přístroje, nosiče zvuku a obrazu nahrané a nenahrané všeho druhu, zejména kazety, pásky, videokazety, disky, gramofonové desky, diskety; (10) kojenecké zboží, zejména láhve, dudlíky, rovnátka na kyčelní klouby, odsávače hlenů; (16) tiskoviny, časopisy, periodika, knihy, hudebniny - noty, zpěvníky, pleny a plenkové kalhotky z papíru, bryndáky z papíru; (25) oděvy pro muže, ženy a děti; (28) hry, hračky, sportovní potřeby pro děti, zejména míče, hokejky, brusle, rakety na tenis, pátky na ping-pong; (35) poradenská a konzultační činnost v oblasti obchodu, zprostředkovatelská činnost v oblasti obchodu, vedení podniků (poradenství); (41) agenturní činnost v oblasti kultury a vzdělávání; (42) tvorba software, zakládání a prodej společností.

(730) **DATART INTERNATIONAL a.s.**, Pernerova 149/35, Praha 8, Česká republika

(740) JUDr. Winter Filip, advokátní kancelář Winter & spol., Palác Český Rozhlas, Vinohradská 12, Praha 2

(210) **O 186469**

(220) 06.12.2002

(320) 06.12.2002

(511) 3, 9, 10, 16, 25, 28, 35, 41, 42

(540) **DATART MEGASTORE**

(510) (3) dětská kosmetika a toaletní přípravky dětské hygieny všeho druhu, zejména šampóny, oleje, krémy, mýdla, zubní pasty; (9) přístroje a zařízení pro reprodukci, přenos a záznam zvuku a obrazu všeho druhu zejména televizory, videorekordéry, videopřehrávače, magnetofony, videomagnetofony, rádia, přehrávače kompaktních desek, laserových obrazově zvukových disků, autorádia s přehrávačem i bez něho, zesilovače, gramofony, satelitní systémy, kabelové televizní systémy, HIFI soupravy, reproduktory, videokamery, fotografické přístroje a kamery, přístroje a zařízení výpočetní techniky, zejména počítače, jejich části a příslušenství, včetně tiskáren, programové vybavení počítačů, telefonní přístroje a zařízení, telefaxy, záznamníky telefonních hovorů, kopírovací přístroje, nosiče zvuku a obrazu nahrané a nenahrané všeho druhu, zejména kazety, pásky, videokazety, disky, gramofonové desky, diskety; (10) kojenecké zboží, zejména láhve, dudlíky, rovnátka na kyčelní klouby, odsávače hlenů; (16) tiskoviny, časopisy, periodika, knihy, hudebniny - noty, zpěvníky, pleny a plenkové kalhotky z papíru, bryndáky z papíru; (25) oděvy pro muže, ženy a děti; (28) hry, hračky, sportovní potřeby pro děti, zejména míče, hokejky, brusle, rakety na tenis, pátky na ping-pong; (35) poradenská a konzultační činnost v oblasti obchodu, zprostředkovatelská činnost v oblasti obchodu, vedení podniků (poradenství); (41) agenturní činnost v oblasti kultury a vzdělávání; (42) tvorba software, zakládání a prodej společností.

(730) **DATART INTERNATIONAL a.s.**, Pernerova 149/35, Praha 8, Česká republika

(740) JUDr. Winter Filip, advokátní kancelář Winter & spol., Palác Český Rozhlas, Vinohradská 12, Praha 2

(210) **O 186470**

(220) 06.12.2002

(320) 06.12.2002

(511) 3, 9, 10, 16, 25, 28, 35, 41, 42

## DATART GARANCE NEJNIŽŠÍ CENY

(540) (3) dětská kosmetika a toaletní přípravky dětské hygieny všeho druhu, zejména šampóny, oleje, krémy, mýdla, zubní pasty; (9) přístroje a zařízení pro reprodukci, přenos a záznam zvuku a obrazu všeho druhu zejména televizory, videorekordéry, videopřehrávače, magnetofony, videomagnetofony, rádia, přehrávače kompaktních desek, laserových obrazově zvukových disků, autorádia s přehrávačem i bez něho, zesilovače, gramofony, satelitní systémy, kabelové televizní systémy, HIFI soupravy, reproduktory, videokamery, fotografické přístroje a kamery, přístroje a zařízení výpočetní techniky, zejména počítače, jejich části a příslušenství, včetně tiskáren, programové vybavení počítačů, telefonní přístroje a zařízení, telefaxy, záznamníky telefonních hovorů, kopírovací přístroje, nosiče zvuku a obrazu nahrané a nenahrané všeho druhu, zejména kazety, pásky, videokazety, disky, gramofonové desky, diskety; (10) kojenecké zboží, zejména láhve, dudlíky, rovnátka na kyčelní klouby, odsávače hlenů; (16) tiskoviny, časopisy, periodika, knihy, hudebniny - noty, zpěvníky, pleny a plenkové kalhotky z papíru, bryndáky z papíru; (25) oděvy pro muže, ženy a děti; (28) hry, hračky, sportovní potřeby pro děti, zejména míče, hokejky, brusle, rakety na tenis, pátky na ping-pong; (35) poradenská a konzultační činnost v oblasti obchodu, zprostředkovatelská činnost v oblasti obchodu, vedení podniků (poradenství); (41) agenturní činnost v oblasti kultury a vzdělávání; (42) tvorba software, zakládání a prodej společností.

(730) **DATART INTERNATINAL a.s.**, Pernerova 149/35, Praha 8, Česká republika

(740) JUDr. Winter Filip, advokátní kancelář Winter & spol., Palác Český Rozhlas, Vinohradská 12, Praha 2

(210) **O 186471**

(220) 06.12.2002

(320) 06.12.2002

(511) 9, 12, 35, 37, 42

(540)



(510) (9) elektrické a elektronické měřicí, diagnostické a vyhodnocovací přístroje ne pro lékařské účely, zařízení pro přenos obrazu, zvuku a dat, nosiče dat, záznamová zařízení a systémy pro uchování a předávání dat, elektrické a elektronické měřiče spotřeby pohonných hmot, elektronické a elektromagnetické průtokové měřiče kapalin, příslušenství k počítačové technice, zejména pro průmyslové využití, hardware, počítačové programy a software bez ohledu na záznamová média nebo prostředky šíření, elektronická zařízení a systémy pro dálkové ovládání průmyslových procesů, radiotelefonická zařízení, televizní zařízení, magnetofony, videorekordéry, ústředny telefonní a radiotelefonní, optické přístroje a zařízení, signalizační přístroje a pomůcky, digitální mapy a atlasy na magnetických nosičích, zabezpečovací elektronická zařízení do objektů, elektronické řídicí jednotky, elektrické a elektronické regulační systémy pro průmyslové celky, díly a příslušenství k elektronickým a elektrickým přístrojům spadající do této třídy, elektrické a elektronické měřiče spotřeby pohonných hmot pro motorová vozidla;

(12) zabezpečovací elektronická zařízení do vozidel; (35) zprostředkování v oblasti obchodu, konzultace v oblasti obchodu, poskytování propagačních a reklamních služeb, vedení obchodní administrativy; (37) opravy, údržba a servis elektrických a elektronických přístrojů a zařízení, instalace elektrických a elektronických přístrojů a zařízení, instalace a údržba měřicích systémů do vozidel, instalace měřicích, lokalizačních a naváděcích systémů do vozidel využívajících GPS systémů a mobilních telefonních sítí; (42) návrhy a vývoj počítačového hardware a software, služby spojené s digitalizací map a atlasů, služby spojené s odbornými konzultacemi v oblasti počítačových naváděcích, měřicích a lokalizačních systémů.

(730) **ECS invention, spol. s r.o.**, Seifertova 178, Mělník, Česká republika

(740) Jíra Vladimír, patentový zástupce, Kovanecká 2112/18, Praha 9

(210) **O 186472**  
 (220) 06.12.2002  
 (320) 06.12.2002  
 (511) 9, 12, 35, 37, 42  
 (540)



(510) (9) elektrické a elektronické měřicí, diagnostické a vyhodnocovací přístroje ne pro lékařské účely, zařízení pro přenos obrazu, zvuku a dat, nosiče dat, záznamová zařízení a systémy pro uchování a předávání dat, elektrické a elektronické měřiče spotřeby pohonných hmot, elektronické a elektromagnetické průtokové měřiče kapalin, příslušenství k počítačové technice, zejména pro průmyslové využití, hardware, počítačové programy a software bez ohledu na záznamová média nebo prostředky šíření, elektronická zařízení a systémy pro dálkové ovládání průmyslových procesů, radiotelefonická zařízení, televizní zařízení, magnetofony, videorekordéry, ústředny telefonní a radiotelefonní, optické přístroje a zařízení, signalizační přístroje a pomůcky, digitální mapy a atlasy na magnetických nosičích, zabezpečovací elektronická zařízení do objektů, elektronické řídicí jednotky, elektrické a elektronické regulační systémy pro průmyslové celky, díly a příslušenství k elektronickým a elektrickým přístrojům spadající do této třídy, elektrické a elektronické měřiče spotřeby pohonných hmot pro motorová vozidla; (12) zabezpečovací elektronická zařízení do vozidel; (35) zprostředkování v oblasti obchodu, konzultace v oblasti obchodu, poskytování propagačních a reklamních služeb, vedení obchodní administrativy; (37) opravy, údržba a servis elektrických a elektronických přístrojů a zařízení, instalace elektrických a elektronických přístrojů a zařízení, instalace a údržba měřicích systémů do vozidel, instalace měřicích, lokalizačních a naváděcích systémů do vozidel využívajících GPS systémů a mobilních telefonních sítí; (42) návrhy a vývoj počítačového hardware a software, služby spojené s digitalizací map a atlasů, služby spojené s odbornými konzultacemi v oblasti počítačových naváděcích, měřicích a lokalizačních systémů.

(730) **ECS invention, spol. s r.o.**, Seifertova 178, Mělník, Česká republika

(740) Jíra Vladimír, patentový zástupce, Kovanecká 2112/18, Praha 9

(210) **O 186474**  
 (220) 06.12.2002  
 (320) 06.12.2002  
 (511) 12, 28, 39  
 (540)



(510) (12) čluny, dřevěné konstrukce (rámy) pro lodě, lodní háky, jachty, lodní komíny, kormidelní zařízení pro lodě, lodní šrouby, lodní trupy, pramice, lodě, trajektové lodě, převozní čluny; (28) plachetnice malé, stěžně pro malé plachetnice, výstroje pro malé plachetnice; (39) pronájem lodí, informace o dopravě, lodní doprava, lodivodství, pilotování.

(730) **MORAVYACHT, s.r.o.**, Zdráhalova 29, Brno, Česká republika

(740) Ing. Mgr. Holasová Hana, A. Holas & partner  
 PATENTOVÁ A ZNÁMKOVÁ KANCELÁŘ, Křížová 4, Brno

(210) **O 186475**  
 (220) 09.12.2002  
 (320) 09.12.2002  
 (511) 43  
 (540)



(510) (43) služby spojené s opatřováním ubytování a stravování v hotelích.

(730) **Hotel Krakonoš s.r.o.**, Mariánské Lázně 660, Mariánské Lázně, Česká republika

(740) JUDr. Hrádek Oldřich, advokát, Slavíkova 6, Praha 3

(210) **O 186476**  
 (220) 09.12.2002  
 (320) 09.12.2002  
 (511) 24, 41, 43  
 (540)



(510) (24) ložní a stolní prádlo, zejména pokrývky, povlečení, prostěradla, přehozy na postele, polštáře a podušky (nikoli jako součást nábytku), ubrusy a ubrousky, příkrývky a přehozy; (41) pořádání odborných kurzů, školení a jiných vzdělávacích akcí, včetně lektorské činnosti; (43) půjčování a pronájem ložního a stolního prádla.



(730) **ČOS Progres, spol. s.r.o.**, Tulipánová 6, Rudolfov,  
Česká republika

(740) Ing. Jiří Sedlák, KUDRLIČKA & SEDLÁK, Advokátní,  
patentová a známková kancelář, Husova 16, České  
Budějovice

(210) **O 186478**

(220) 09.12.2002

(320) 09.12.2002

(511) 37, 42

(540)



(510) (37) provádění staveb, jejich změn a odstraňování,  
stavebnictví, stavitelství; (42) stavební projektová činnost,  
inženýrská činnost v investiční výstavbě.

(590) Barevná

(730) **TRADESTAV, spol. s.r.o.**, B. Četyny, Ostrava-Bělský  
Les, Česká republika

(740) Šimíček Adolf, Zřídelní 155, Ostrava - Lhotka

(210) **O 186479**

(220) 09.12.2002

(320) 09.12.2002

(511) 33

(540)



(510) (33) vína všeho druhu.

(730) **ARCIBISKUPSKÉ VINNÉ SKLEPY KROMĚŘÍŽ  
spol. s.r.o.**, Na kopečku 1487, Kroměříž, Česká  
republika

(740) Mgr. Václav Vlk, Sokolovská 22, Praha 8

(210) **O 186480**

(220) 09.12.2002

(320) 09.12.2002

(511) 33

(540) **ARCIBISKUPSKÉ VINNÉ  
SKLEPY**

(510) (33) vína všeho druhu.

(730) **ARCIBISKUPSKÉ VINNÉ SKLEPY KROMĚŘÍŽ  
spol. s.r.o.**, Na kopečku 1487, Kroměříž, Česká  
republika

(740) Mgr. Václav Vlk, Sokolovská 22, Praha 8

(210) **O 186482**

(220) 09.12.2002

(320) 09.12.2002

(511) 33, 35

(540)



(510) (33) vína všeho druhu; (35) poradenství v obchodní  
činnosti v oboru vinařství a sommeliérství, včetně  
propagace.

(590) Barevná

(730) **RĚVOVIN Velké Bílovice, s.r.o.**, Velké Bílovice  
1284, Velké Bílovice, Česká republika

(740) Langrová Irena, Langrová & Kupka Patentová, známková a  
právní kancelář, Skrétova 48, Plzeň

(210) **O 186494**

(220) 09.12.2002

(320) 09.12.2002

(511) 9, 16, 41

(540)

**BRNO BUSINESS SCHOOL**

(510) (9) magnetické a kompaktní disky, DVD disky, magnetická  
médiá jako audio a video kazety a pásky, zvukové,  
magnetické a optické nosiče dat s výukovými a  
vzdělávacími počítačovými programy, zvukové,  
magnetické a optické nosiče dat s nahranými vzdělávacími  
a výukovými programy a pořady; (16) knihy, učebnice,  
skripta, manuály, sylaby, učební a vyučovací pomůcky,  
brožury, periodické i neperiodické publikace, formuláře,  
kalendáře, katalogy, ročenky, příručky, tiskoviny a tištěné  
publikace, texty; (41) výchovná a vzdělávací činnost,  
organizování studia, korespondenční kurzy, dálkové  
studium, organizování a vedení konferencí, kongresů  
seminářů a symposií, pořádání a řízení pracovních setkání  
a školení, elektronické publikování, vydavatelská činnost,  
vedení a provozování knihoven, organizování vzdělávacích  
výstav, vyučování, zkoušení a přezkoušení.

(730) **Vysoké učení technické v Brně**, Technická 2,  
Brno, Česká republika

(740) RNDr. Zdeňka Halaxová, TETRAPAT, Univerzitní 7, vila  
Primavesí, Olomouc

(210) **O 186554**

(220) 09.12.2002

(320) 09.12.2002

(511) 38, 42

(540)

**CZ.NIC**

(510) (38) provozování jmenných serverů (počítačová  
komunikace), poskytování informací z registru  
doménových jmen; (42) registrace doménových jmen.

(730) **CZ. NIC, z.s.p.o.**, Lužná 591, Praha 6, Česká  
republika

(740) Mgr. Petr Hostaš, Štěpánská 611/14, Praha 1

(210) **O 186556**

(220) 09.12.2002

(320) 09.12.2002

(511) 12, 37, 39



(540)



- (510) (12) motorová vozidla - osobní a nákladní a jejich součásti, vojenské pozemní dopravní prostředky a jejich součásti; (37) opravy, úpravy a údržba motorových vozidel vojenských dopravních prostředků; (39) pronájem a úschova motorových vozidel vojenských dopravních prostředků, přeprava motorovými vozidly vojenskými dopravními prostředky, skladovací služby.
- (730) **SIO, a.s.**, Na Beránce 57/2, Praha 6, Česká republika
- (740) Ing. Střelák Jiří, Pařížská 17, Praha 1

- (210) **O 186563**  
 (220) 09.12.2002  
 (320) 09.12.2002  
 (511) 35, 36, 37, 39  
 (540)



- (510) (35) zprostředkovatelská obchodní činnost v oboru motorových vozidel, marketing, průzkum a analýza trhu, pořádání komerčních výstav, přehlídek a předváděcích akcí; (36) leasing automobilů; (37) autoservis, autooprávenství, autoúdržba, opravy stavebních strojů, autoklempířské práce, autolakování, přestavby a údržba motorových vozidel a jejich částí, kontrola vozidel před dopravou, pneuservis, autoumývárna, výjezdová servisní služba, zámečnické služby, půjčovna strojů kupř.stavebních; (39) půjčovna automobilů a motorových vozidel, včetně rezervace aut do zahraničí a pronájmu motorových vozidel, zprostředkovatelská činnost v oblasti pronájmu motorových vozidel, doprava pozemní autobusová, automobilová osobní i nákladní, včetně jejího zprostředkování, přeprava osob, zavazadel a nákladů, včetně skladování, odtahová služba, pronájem motorových vozidel.
- (590) Barevná
- (730) **L.T. - obchodní a stavební společnost s r.o.**, Za podjezdem 500, Praha - Kolovraty, Česká republika
- (740) Ing. Vandělíková Jana, Bohemia Patent, Petrská 12, Praha 1

- (210) **O 186564**  
 (220) 09.12.2002  
 (320) 09.12.2002  
 (511) 3, 7, 8  
 (540)



- (510) (3) brusiva, brusné přípravky, brusné pasty, brusná plátna a brusný papír, cidící a leštící přípravky; (7) brusky, leštičky, frézy, brusné kameny, brusné nástroje pro stroje, řezné a brusné kotouče (části strojů); (8) ruční nářadí a nástroje, brousíky, řezné a brusné kotouče (ruční nástroje), brusné nástroje, brusy, hoblíky, brusné kameny, smirkové pásy a kotouče, leštící kotouče.

- (590) Barevná
- (730) **SKDS s.r.o.**, Sádová 181, Měčín, Česká republika
- (740) Ing. Vandělíková Jana, Bohemia Patent, Petrská 12, Praha 1

- (210) **O 186565**  
 (220) 09.12.2002  
 (320) 09.12.2002  
 (511) 9  
 (540)

## NOVUS

- (510) (9) brýle proti slunci a sportovní brýle, brýle, brýlová skla, brýlové obroučky, brýlové řetízky a šňůrky, pouzdra na brýle, cvikry (lorňony, skřípce) včetně řetízků a pouzder, clony na oči, kontaktní čočky, dalekohledy, ochranné brýle a jejich části, ochranné brýle pro sportovní účely, cyklistické brýle, brýle pro potápění, zvětšovací skla a čočky, divadelní kukátka, oční optické přístroje.
- (730) **Vít Škréta**, Ohradní 25/1349, Praha 4, Česká republika
- (740) Ing. Vandělíková Jana, Bohemia Patent, Petrská 12, Praha 1

- (210) **O 186566**  
 (220) 09.12.2002  
 (320) 09.12.2002  
 (511) 1, 16  
 (540)

## Disperfix

- (510) (1) lepidla, lepidla pro průmyslové účely, lepidla na plakáty, lepidla na papírové tapety, lepidla na obuv, lepidla škrobová s výjimkou kancelářských lepidel a lepidel pro domácnost, lepidla (tmely, pojiva) pro obkládačky, lepidlo na kůži, lepidla jiná než kancelářská a než pro domácnost, klovatiny (lepidla) jiné než kancelářské a než pro domácnost, gluten (lepidlo) jiné než kancelářské a než pro domácnost, lepidlo (klih) pro apretaci a nátěr, lepidla pro stavebnictví a řemesla; (16) lepidla pro kancelářské účely a školy, lepidla pro papírenství, lepidla pro použití v domácnosti, gluten (kancelářské lepidlo nebo lepidlo pro domácnost), škrobová lepidla pro domácnost a kancelářské účely, lepidla adhezivní pro kancelářské účely a použití v domácnosti, klovatiny (lepidla) pro kancelářské účely nebo pro domácnost, lepidla pro hobby.
- (730) **Ing. Dušan Meduna**, J. Fučíka 667, Chropyně, Česká republika
- (740) Ing. Vandělíková Jana, Bohemia Patent, Petrská 12, Praha 1

- (210) **O 186598**  
 (220) 09.12.2002  
 (320) 09.12.2002  
 (511) 9, 16, 32, 33  
 (540)

## GREE

- (510) (9) nosiče informací, obrazu a zvuku; (16) tiskoviny a polygrafické výrobky, např. katalogy, brožury a letáky, etikety; (32) nealkoholické nápoje, např. vinné mošty; (33) alkoholické nápoje, např. víno, vinné destiláty.

(730) **Zemědělské družstvo Sedlec u Mikulova**, Sedlec u Mikulova 308, Česká republika

(740) Ing. Reichel Pavel, Lopatecká 14, Praha 4

(210) **O 186599**

(220) 09.12.2002

(320) 09.12.2002

(511) 9, 16, 32, 33

(540)

## CHATRASOV

(510) (9) nosiče informací, obrazu a zvuku; (16) tiskoviny a polygrafické výrobky, např. katalogy, brožury a letáky, etikety; (32) nealkoholické nápoje, např. vinné mošty; (33) alkoholické nápoje, např. víno, vinné destiláty.

(730) **Zemědělské družstvo Sedlec u Mikulova**, Sedlec u Mikulova 308, Česká republika

(740) Ing. Reichel Pavel, Lopatecká 14, Praha 4

(210) **O 186600**

(220) 09.12.2002

(320) 09.12.2002

(511) 9, 16, 32, 33

(540)

## ŠATRASOV

(510) (9) nosiče informací, obrazu a zvuku; (16) tiskoviny a polygrafické výrobky, např. katalogy, brožury a letáky, etikety; (32) nealkoholické nápoje, např. vinné mošty; (33) alkoholické nápoje, např. víno, vinné destiláty.

(730) **Zemědělské družstvo Sedlec u Mikulova**, Sedlec u Mikulova 308, Česká republika

(740) Ing. Reichel Pavel, Lopatecká 14, Praha 4

(210) **O 186616**

(220) 10.12.2002

(320) 10.12.2002

(511) 30, 31

(540)

## DIANETA

(510) (30) vlákninové tablety regenerační (rostlinné určené pro výživu); (31) krmiva pro zvířata.

(730) **HM harmonie, s.r.o.**, U čokoládoven 7, Praha 4, Česká republika

(210) **O 186638**

(220) 10.12.2002

(320) 10.12.2002

(511) 29, 30, 40

(540)

## STEINEX

(510) (29) maso, ryby, drůbež, zvěřina, masné, uzenářské a lahůdkářské výrobky; (30) pekařské výrobky (potraviny rostlinného původu) obsahující masné a uzenářské výrobky; (40) porážka zvířat, zpracování všech druhů mas včetně ryb, drůbeže a zvěřiny.

(730) **JAROMÍR STEINHAUSER, s.r.o.**, Mojžírovo nám. 20, Brno, Česká republika

(740) Ing. Musil Dobroslav, patentová kancelář, Cejl 38, Brno

(210) **O 186639**

(220) 10.12.2002

(320) 10.12.2002

(511) 9, 37, 38, 41

(540)

## GOTHIC

(510) (9) výpočetní technika a její příslušenství, komponenty počítačových sítí, software, spotřební materiál pro výpočetní techniku patřící do tř. 9, spotřební elektrotechnika a elektronika, fotoaparáty, audio a video

technika; (37) instalace a opravy výrobků uvedených ve tř. 9; (38) komunikace, počítačová komunikace, poskytování služeb a obsahu pro globální počítačovou síť (internet), činnosti s tím související a jejich zprostředkování; (41) zprostředkování produkce, záznamů, zpracování a výroby obrazových a zvukových záznamů.

(730) **Hejtmánek Petr Ing.**, Vranovská 29, Brno, Česká republika

(740) Ing. Musil Dobroslav, patentová kancelář, Cejl 38, Brno

(210) **O 186645**

(220) 10.12.2002

(320) 10.12.2002

(511) 35, 36, 41

(540)



(510) (35) reklamní, propagační a inzertní činnost, poskytování pomoci při provozu obchodu včetně zprostředkování obchodních a souvisejících obchodně personálních záležitostí, organizování výstav a veletrhů k reklamním a obchodním účelům, správa obchodních zájmů třetích osob, vypracování statistických přehledů, poradenství v oblasti organizace a ekonomiky podnikání, marketing, průzkum a analýzy trhů, aranžérství, distribuce zboží k reklamním účelům, rozmnožování dokumentů, obstaravatelská a zprostředkovatelská činnost v oblasti inzertní; (36) správa majetku a nemovitostí; (41) činnost vyučovací, výchovná, vzdělávací včetně pořádání specializačních doškolovacích kurzů, symposií a konferencí, doprovodné výstavy, provozování pracovních diskusí a zájmového klubu, organizování výstav ke vzdělávacím, kulturním, výchovným účelům, nakladatelská a vydavatelská činnost, distribuční a půjčovní činnost spadající do této třídy, obstaravatelská a zprostředkovatelská činnost v oblasti vyučovací, výchovné a vzdělávací.

(730) **Justin Marketing Services, s.r.o.**, Kodymova 2536, Praha 5, Česká republika

(740) Ing. Čmejla Vladimír, patentový zástupce, Rašínovo náb. 54, Praha 2

(210) **O 186678**

(220) 11.12.2002

(320) 11.12.2002

(511) 9, 16, 35, 41, 42

(540)



## EducatioMahler

(510) (9) diapositivy, promítací přístroje na diapositivy, diaproyektory, promítací žárovky pro diaproyektory, diktovací stroje, diktafony, magnetické disky, disky kompaktní (audio - video), disky nahrané (se zvukovými nahrávkami), gramofonové desky, disky optické, exponované kinofilmy, řezací přístroje na film, filmy, filmy exponované, kreslené filmy, stříhací zařízení na filmy, fotografické snímky (pozitivy), leštící zařízení na fotografické snímky, hologramy, kazety na fotografie,

kazety pro videohry, optické disky kompaktní - CD-ROM, nahrané počítačové programy, nahraný počítačový software, televizní hry - přístroje pro zábavu fungující jen s televizními přijímači, videokazety, videopásky, vyučovací stroje, zařízení ke zpracování dat, zařízení na přenášení zvuku, přístroje pro reprodukci zvuku, přehrávače, pásky se zvukovými záznamy; (16) časopisy (periodika), desky (papírnické výrobky), desky na dokumenty (šanon, pořadače), dopisní papír, držáky na psací potřeby, etikety, kromě textilních, formuláře, fotografie, grafické reprodukce, grafické znaky (pro kopírování), grafiky, kalendáře, kalendáře trhací, skříňky na kancelářské potřeby, kancelářské potřeby, kromě nábytku, katalogy, knihy, knížky (brožované), manuály, noviny, obálky (papírnické výrobky), oběžníky, obrazy, plakáty, pohlednice, pomůcky učební, kromě přístrojů, pořadače (kancelářské potřeby), pořadače (šanon), publikace, reprodukce grafické, očenky, školní potřeby, školní tabule, tiskoviny; (35) obchodní vedení umělecké agentury, aktualizace reklamních materiálů, posuzování efektivnosti provozu a racionalizace práce, hospodářské a ekonomické prognózy, marketingové studie, nábor zaměstnanců, pomoc při řízení obchodních a průmyslových podniků, pomoc při řízení obchodní činnosti, poradenství v obchodní činnosti, obchodní management a podnikové poradenství, poskytování obchodních nebo podnikatelských informací, profesionální obchodní nebo podnikatelské poradenství, obchodní nebo podnikatelský průzkum, obchodní reklama, organizování výstav (komerčních nebo reklamních), personální poradenství, poradenství při vedení podniků, obchodní průzkum, průzkum trhu, reklama (propagace), psychologické testování pro výběr zaměstnanců; (41) služby umělecké agentury, dabing, filmová studia, filmová tvorba, informace o možnostech rekreace, informace o možnostech zábavy, informace o výchově a vzdělávání, vydávání knih, organizování a vedení konferencí a kongresů, korespondenční kurzy, služby nahrávacího studia, organizování a vedení seminářů, symposií, organizování a vedení kulturních nebo vzdělávacích výstav, organizování a vedení uměleckých představení, organizování a vedení soutěží (vzdělávacích nebo zábavních), pořádání a řízení pracovních setkání (školení), praktický výcvik, zábavní a výchovné služby prázdninových táborů, psaní scénářů, výroba rozhlasových a televizních programů, filmová studia, služby nahrávacího studia, pořádání a řízení školení, televizní zábava, výroba videofilmů, instruktážní výcvik, výchovný výcvik, vydávání textů, s výjimkou reklamních nebo náborových, vyučování, vyučování (instruktážní služby), vyučování (výchovné služby), vzdělávání, informace o vzdělávání, fotografování, obrazové zpravodajství, poradenství pro volbu povolání, redakční služby, reportérské služby; (42) grafický a umělecký design.

(730) **Educatio Mahler, s.r.o., ing. Zdeněk Mahler,**  
Říčanova 5, Praha 6, Česká republika

(210) **O 186682**

(220) 11.12.2002

(320) 11.12.2002

(511) 41, 43

(540)

## TRUMFLAND

(510) (41) pořádání kulturních produkcí a zábav; (43) hostinská činnost, ubytovací služby.

(730) **Auto Radlík, s.r.o., Radlík 160, Jilové u Prahy, Česká republika**

(210) **O 186684**

(220) 11.12.2002

(320) 11.12.2002

(511) 6, 20, 21

(540)



(510) (6) kovové výrobky spadající do této třídy; (20) kovový nábytek a jeho součásti; (21) náčiní a nádoby pro domácnost nebo kuchyň.

(730) **Václav Šedivka,** Lesnická 157, Trutnov, Česká republika

(210) **O 186685**

(220) 11.12.2002

(320) 11.12.2002

(511) 25

(540)



(510) (25) oděvy, obuv, kloboučnické zboží.

(730) **Sao Paulo Alpargatas S.A.,** Rua Urussuí 300, Sao Paulo, Brazílie

(740) Patentservis Praha a.s., Jivenská 1273/1, Praha 4

(210) **O 186688**

(220) 11.12.2002

(320) 11.12.2002

(511) 3

(540)

## NIVEA VISAGE CREME D'ENERGIE

(510) (3) kosmetika.

(730) **Beiersdorf AG,** Unnastrasse 48, D- 20253 Hamburg, Německo

(740) **JUDr. Korejzová Zdeňka, KOREJZOVÁ & SPOL.**  
Advokátní a patentová kancelář, Spálená 29, Praha 1

(210) **O 186693**

(220) 11.12.2002

(320) 11.12.2002

(511) 9, 16, 21, 25, 26, 39, 43

(540)



(510) (9) přístroje vědecké, hasící, počítače, magnetické nosiče; (16) papír a výrobky z papíru, kancelářské potřeby kromě nábytku; (21) drobné náčiní pro domácnost, kartáče; (25) oděvy, obuv a kloboučnické zboží; (26) krajky, stuh, knoflíky, umělé květiny; (39) doprava a skladování; (43) stravování a podávání nápojů, dočasné ubytování.

(730) **JUDr. Hana Kozáková,** Klučov 168, Český Brod, Česká republika

- (210) **O 186706**  
 (220) 11.12.2002  
 (320) 11.12.2002  
 (511) 16, 38, 41, 42  
 (540)



- (510) (16) učebnice, veškeré vzdělávací a studijní tiskoviny zařazené v této třídě, reklamní, inzertní, propagační, uživatelské a instruktážní materiály i tiskoviny, databázové produkty v papírové formě, plakáty, billboardy, tiskoviny všeho druhu a ostatní polygrafické výrobky zařazené v této třídě, výrobky z papíru, papírnické zboží, obálky, dopisní papíry, kalendáře, plánovací záznamníky, gratulace, fotografie, obrazy, reprodukce uměleckých děl, knihy a knihařské výrobky, psací potřeby včetně psacích potřeb ze vzácných kovů a jejich slitin, kancelářské výrobky (s výjimkou nábytku), lepenka a kartonážní výrobky, etikety, upomínkové propagační předměty z papíru a plastů spadající do této třídy, obaly a výrobky z plastů nezařazených do jiných tříd; (38) šíření elektronických tiskovin prostřednictvím elektronických médií; (41) lektorská a edukativní činnost, služby v oblasti vzdělávání a rekvalifikace, organizování, zajištění a pořádání vzdělávacích kurzů, školení, seminářů, přednášek, kolokvií, symposií vše v oblasti certifikace systémů řízení a za účelem pomoci podnikům a jiným organizacím rozvíjet a dynamizovat jejich lidské zdroje, školení podnikových auditorů, poskytování informací o vzdělávání pomocí počítačů, Internetu a globálních počítačových sítí; (42) služby v oblasti metodiky a certifikace systémů řízení podle mezinárodních norem zejména řady ISO, ISO/TS, QS, VDA, EMAS, SafetyCert, HACCP a jiných národních nebo speciálních standardů na základě akreditace s výjimkou státního zkušebnictví, provádění certifikačních auditů a vydávání kontrolních osvědčení, poskytování komplexních služeb pro zabezpečení záruky nezávadnosti a bezpečnosti exportovaných výrobků dle výrobových certifikací, služby týkající se certifikace environmentálního managementu, recyklace odpadů, systémů bezpečnosti práce a minimalizace rizik včetně ostatních certifikací ve výrobě, v obchodní činnosti a ve službách, nezávislá kontrola výrobků i služeb včetně expertizního posuzování shody výrobků, inženýrské služby v oblasti certifikací a souvisejících služeb včetně provádění rešeršní činnosti, poskytování informací pomocí počítačů, Internetu a globálních telekomunikačních sítí v oblasti certifikace zboží, služeb, odborného personálu a systémů řízení i souvisejících služeb, šíření www prezentací v oblasti metodiky a certifikace systémů řízení a souvisejících služeb obsažených v této třídě.
- (730) **BUREAU VERITAS QUALITY INTERNATIONAL CS, s.r.o.**, Vítězné náměstí 2/577, Praha 6, Česká republika
- (740) Fišerová Blanka, MIRA, V Kapslovně 11, Praha 3

- (210) **O 186707**  
 (220) 11.12.2002  
 (320) 11.12.2002  
 (511) 16, 38, 41, 42

(540)



- (510) (16) učebnice, veškeré vzdělávací a studijní tiskoviny zařazené v této třídě, reklamní, inzertní, propagační, uživatelské a instruktážní materiály i tiskoviny, databázové produkty v papírové formě, plakáty, billboardy, tiskoviny všeho druhu a ostatní polygrafické výrobky zařazené v této třídě, výrobky z papíru, papírnické zboží, obálky, dopisní papíry, kalendáře, plánovací záznamníky, gratulace, fotografie, obrazy, reprodukce uměleckých děl, knihy a knihařské výrobky, psací potřeby včetně psacích potřeb ze vzácných kovů a jejich slitin, kancelářské výrobky (s výjimkou nábytku), lepenka a kartonážní výrobky, etikety, upomínkové propagační předměty z papíru a plastů spadající do této třídy, obaly a výrobky z plastů nezařazených do jiných tříd; (38) šíření elektronických tiskovin prostřednictvím elektronických médií; (41) lektorská a edukativní činnost, služby v oblasti vzdělávání a rekvalifikace, organizování, zajištění a pořádání vzdělávacích kurzů, školení, seminářů, přednášek, kolokvií, symposií vše v oblasti certifikace systémů řízení a za účelem pomoci podnikům a jiným organizacím rozvíjet a dynamizovat jejich lidské zdroje, školení podnikových auditorů, poskytování informací o vzdělávání pomocí počítačů, Internetu a globálních počítačových sítí; (42) služby v oblasti metodiky a certifikace systémů řízení podle mezinárodních norem zejména řady ISO, ISO/TS, QS, VDA, EMAS, SafetyCert, HACCP a jiných národních nebo speciálních standardů na základě akreditace s výjimkou státního zkušebnictví, provádění certifikačních auditů a vydávání kontrolních osvědčení, poskytování komplexních služeb pro zabezpečení záruky nezávadnosti a bezpečnosti exportovaných výrobků dle výrobových certifikací, služby týkající se certifikace environmentálního managementu, recyklace odpadů, systémů bezpečnosti práce a minimalizace rizik včetně ostatních certifikací ve výrobě, v obchodní činnosti a ve službách, nezávislá kontrola výrobků i služeb včetně expertizního posuzování shody výrobků, inženýrské služby v oblasti certifikací a souvisejících služeb včetně provádění rešeršní činnosti, poskytování informací pomocí počítačů, Internetu a globálních telekomunikačních sítí v oblasti certifikace zboží, služeb, odborného personálu a systémů řízení i souvisejících služeb, šíření www prezentací v oblasti metodiky a certifikace systémů řízení a souvisejících služeb obsažených v této třídě.
- (590) Barevná
- (730) **BUREAU VERITAS QUALITY INTERNATIONAL CS, s.r.o.**, Vítězné náměstí 2/577, Praha 6, Česká republika
- (740) Fišerová Blanka, MIRA, V Kapslovně 11, Praha 3
- 
- (210) **O 186711**  
 (220) 12.12.2002  
 (320) 12.12.2002  
 (511) 35, 41

(540)



(510) (35) propagační činnost zejména při pořádání sportovních, společenských a kulturních akcí; (41) pořádání sportovních, společenských a kulturních akcí, zejména turnajů, zápasů a exhibičních vystoupení, výchovná a tréninková činnost.

(730) **ČESKÁ ASOCIACE SQUASHE o.s.**, Atletická 100/2, PS 40, Praha 6 - Strahov, Česká republika

(740) Ing. Michálek Zdeněk, Francouzská 1186, Koprivnice

(210) **O 186712**

(220) 12.12.2002

(320) 12.12.2002

(511) 19, 37

(540)



(510) (19) průmyslové podlahy, zejména nekovové; (37) montáž a servis průmyslových podlah.

(730) **HT Floor, s.r.o.**, Dobrovského 675/4, Brno, Česká republika

(740) Ing. Michálek Zdeněk, Francouzská 1186, Koprivnice

(210) **O 186713**

(220) 12.12.2002

(320) 12.12.2002

(511) 6, 7, 19, 21, 37

(540)



(510) (6) kovové výrobky, zejména stájová a pastvinová zařízení pro chov koní, skotu, prasat a ovcí, jako ohrady, ploty, brány, boxy, spojovací prvky, rámy, držáky; (7) krmné automaty (stroje); (19) pevné i přenosné konstrukce nekovové, zejména stáje, boxy; (21) potřeby pro zvířata, zejména vědra, koryta, žlaby, krmné jesle, klece; (37) montáže kovových konstrukcí, zejména stájových a pastvinových zařízení.

(730) **Jan Krajčovič**, Kotlářská 7, Brno, Česká republika

(740) Ing. Michálek Zdeněk, Francouzská 1186, Koprivnice

(210) **O 186716**

(220) 12.12.2002

(320) 12.12.2002

(511) 1, 5, 10

(540)

**FLUZAK**

(510) (1) chemické výrobky pro průmysl; (5) výrobky

farmaceutické, veterinářské a hygienické k léčebným účelům; (10) lékařské přístroje, nástroje a potřeby.

(730) **SVUS Pharma a.s.**, Škroupova 957, Hradec Králové, Česká republika

(740) Dr. Bažata Václav, Škroupova 957, Hradec Králové

(210) **O 186717**

(220) 12.12.2002

(320) 12.12.2002

(511) 35, 36, 37

(540)



(510) (35) zprostředkovatelská činnost v oblasti obchodu, reklamní a propagační činnost, zprostředkovatelská činnost a oblasti nákupu a prodeje nových i ojetých vozidel, autobazar; (36) zprostředkování leasingových smluv, zejména na dopravní prostředky, prostředkování pojištění pro dopravní prostředky; (37) opravy, údržba, mytí dopravních prostředků, služby autoservisu a pneuservisu, montáž a demontáž motorových vozidel, zprostředkovatelská činnost v uvedené oblasti.

(590) Barevná

(730) **Karel Brázdil**, Třída Svobody 6, Olomouc, Česká republika

(740) RNDr. Halaxová Zdeňka, TETRAPAT, Univerzitní 7, Olomouc

(210) **O 186718**

(220) 12.12.2002

(320) 12.12.2002

(511) 33

(540)

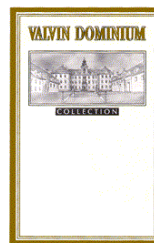

(510) (33) víno všech druhů.

(590) Barevná

(730) **Vinné sklepy Valtice a.s.**, Vinařská 1, Valtice, Česká republika

(210) **O 186720**

(220) 12.12.2002

(320) 12.12.2002

(511) 11, 17, 37

(540)

**MAZDA - SOLAR**

(510) (11) solární kolektory, absorpční zařízení pro ledové plochy, solární absorbery pro ohřev užitkové vody a jiných médií, vodovodní těsnění, výměníky tepla, vytápěcí zařízení, zejména podlahová vytápěcí zařízení; (17) solární absorpční potrubí a potrubní profily ze syntetického kaučuku a plastu, a pryžové a plastové spojky, objímky a těsnění, vše pro výrobu teplosměnných ploch jako například podlahového vytápění, ledových ploch zimních stadionů a ploch umožňujících ohřev užitkové vody a dalších tekutin; (37) zakázková montáž solární a tepelné



- techniky.  
 (730) **SOLAR - ŠRÁMEK, s.r.o.**, Školní 1391, Vrchlabí,  
 Česká republika  
 (740) Ing. Škoda Milan, Nahořanská 308, Nové Město nad Metují

- (220) 12.12.2002  
 (320) 12.12.2002  
 (511) 9, 38  
 (540)



- (210) **O 186723**  
 (220) 12.12.2002  
 (320) 12.12.2002  
 (511) 3, 14, 25, 26, 40  
 (540)



- (510) (9) přístroje optické pro měření, kontrolu a monitorování funkčnosti optických vláknových linkových tras a přenosových systémů, přístroje pro sledování stavu a pro signalizaci poruch na optických kabelových trasách; (38) monitorování jakosti přenosu na optických vláknových trasách a sítích s centrální i autonomní informační a řídicí komunikací.  
 (590) Barevná  
 (730) **SQS Vláknová optika, s.r.o.**, Komenského 304, Nová Paka, Česká republika

- (510) (3) přípravky pro bělení, čištění, odmašťování a broušení; (14) vzácné kovy a jejich slitiny a výrobky z nich; (25) oděvy, obuv, kloboučnické zboží; (26) krajky a výšivky, stuhu a tkaničky; (40) zpracování materiálů.  
 (590) Barevná  
 (730) **Oděvní podnik, a.s.**, Za Drahou 4239/2, Prostějov, Česká republika

- (210) **O 186744**  
 (220) 12.12.2002  
 (320) 12.06.2002  
 (511) 5  
 (540)

## ARALAST

- (510) (5) farmaceutické přípravky, včetně inhibitorů proteinas, jako např. inhibitor ALPHA-1 proteinasy.  
 (730) **Alpha Therapeutic Corporation**, 5555 Valley Boulevard, Los Angeles, Spojené státy americké, California  
 (740) JUDr. Petr Kalenský, Společná advokátní kancelář Všeťečka Zelený Švorčík Kalenský a Partneri, Hájkova 2, Praha 2

- (210) **O 186730**  
 (220) 12.12.2002  
 (320) 12.12.2002  
 (511) 3, 11, 25  
 (540)

## RAVAK WELLNESS

- (510) (3) parfumerie, vonné oleje, kosmetika, hygienické toaletní přípravky; (11) sanitární a hygienické zařízení a technika, výrobky sanitární techniky z akrylátu, koupací vany, sprchové vaničky, kouty a boxy, zařízení koupelen, přístroje pro topení a sušení, vanové zástěny, hydromasážní vany, hydromasážní systém; (25) oděvy, obuv.  
 (730) **RAVAK a.s.**, Obecnická 285, Příbram, Česká republika

- (210) **O 186750**  
 (220) 12.12.2002  
 (320) 12.12.2002  
 (511) 5, 29, 30  
 (540)



- (210) **O 186732**  
 (220) 12.12.2002  
 (320) 12.12.2002  
 (511) 1, 19  
 (540)

## ČERTÁK

- (510) (1) chemické výrobky pro použití v průmyslu, zejména hydrát vápenatý; (19) stavební materiály nekovové.  
 (730) **Vápenka Čertovy schody, a.s.**, Tmaň, okres Beroun, Česká republika  
 (740) JUDr. Karel Čermák, advokát, Národní třída 32, Praha 1

- (510) (5) dietní potraviny pro léčebné účely; (29) maso, ryby, drůbež, zvěřina, masové výtažky, výrobky masné a uzenářské, masové paštiky a pomazánky, masové krémy a pasty, masové polotovary, hotová jídla založená na masovém základě, zejména cestovní občerstvení, uvedené výrobky též v konzervách; (30) masové paštiky zapečené v těstě.  
 (590) Barevná  
 (730) **DELVITA, a.s.**, Za Panskou zahradou 1018, Rudná, Česká republika

- (210) **O 186733**  
 (220) 12.12.2002  
 (320) 12.12.2002  
 (511) 18  
 (540)

## NOJAX AL

- (510) (18) celulózová párková střívka.  
 (730) **VISKASE CORPORATION**, 625 Willowbrook Centre Parkway, Willowbrook, Spojené státy americké, Illinois  
 (740) JUDr. Karel Čermák, advokát, Národní třída 32, Praha 1

- (740) Turková Jana, ČERVENKA, KLEINTOVÁ, TURKOVÁ Patentová, známková a advokátní kancelář, Husinecká 11a, Praha 3

- (210) **O 186734**

- (210) **O 186751**  
 (220) 12.12.2002  
 (320) 12.12.2002  
 (511) 5, 29, 30

(540)



(510) (5) dietní potraviny pro léčebné účely; (29) maso, ryby, drůbež, zvěřina, masové výtazky, výrobky masné a uzenářské, masové paštiky a pomazánky, masové krémy a pasty, masové polotovary, hotová jídla založená na masovém základě, zejména cestovní občerstvení, uvedené výrobky též v konzervách; (30) masové paštiky zapečené v těstě.

(590) Barevná

(730) **DELVITA, a.s.**, Za Panskou zahradou 1018, Rudná, Česká republika

(740) Turková Jana, ČERVENKA, KLEINTOVÁ, TURKOVÁ Patentová, známková a advokátní kancelář, Husinecká 11a, Praha 3

(210) **O 186752**

(220) 12.12.2002

(320) 12.12.2002

(511) 5, 29, 30

(540)



(510) (5) dietní potraviny pro léčebné účely; (29) maso, ryby, drůbež, zvěřina, masové výtazky, výrobky masné a uzenářské, masové paštiky a pomazánky, masové krémy a pasty, masové polotovary, hotová jídla založená na masovém základě, zejména cestovní občerstvení, uvedené výrobky též v konzervách; (30) masové paštiky zapečené v těstě.

(590) Barevná

(730) **DELVITA, a.s.**, Za Panskou zahradou 1018, Rudná, Česká republika

(740) Turková Jana, ČERVENKA, KLEINTOVÁ, TURKOVÁ Patentová, známková a advokátní kancelář, Husinecká 11a, Praha 3

(210) **O 186753**

(220) 12.12.2002

(320) 12.12.2002

(511) 5, 29, 30

(540)



(510) (5) dietní potraviny pro léčebné účely; (29) maso, ryby, drůbež, zvěřina, masové výtazky, výrobky masné a uzenářské, masové paštiky a pomazánky, masové krémy a pasty, masové polotovary, hotová jídla založená na masovém základě, zejména cestovní občerstvení, uvedené

výrobky též v konzervách; (30) masové paštiky zapečené v těstě.

(590) Barevná

(730) **DELVITA, a.s.**, Za Panskou zahradou 1018, Rudná, Česká republika

(740) Turková Jana, ČERVENKA, KLEINTOVÁ, TURKOVÁ Patentová, známková a advokátní kancelář, Husinecká 11a, Praha 3

(210) **O 186754**

(220) 12.12.2002

(320) 12.12.2002

(511) 5, 29, 30

(540)



(510) (5) dietní potraviny pro léčebné účely; (29) maso, ryby, drůbež, zvěřina, masové výtazky, výrobky masné a uzenářské, masové paštiky a pomazánky, masové krémy a pasty, masové polotovary, hotová jídla založená na masovém základě, zejména cestovní občerstvení, uvedené výrobky též v konzervách; (30) masové paštiky zapečené v těstě.

(590) Barevná

(730) **DELVITA, a.s.**, Za Panskou zahradou 1018, Rudná, Česká republika

(740) Turková Jana, ČERVENKA, KLEINTOVÁ, TURKOVÁ Patentová, známková a advokátní kancelář, Husinecká 11a, Praha 3

(210) **O 186755**

(220) 12.12.2002

(320) 12.12.2002

(511) 5, 29

(540)



(510) (5) dietní potraviny pro léčebné účely; (29) sýry včetně tavených sýrů, sýrové a tvarohové hmoty, mléčné výrobky, tvaroh, kysané mléčné a smetanové výrobky, uvedené výrobky i jako dietní potraviny ne pro léčebné účely.

(590) Barevná

(730) **DELVITA, a.s.**, Za Panskou zahradou 1018, Rudná, Česká republika

(740) Turková Jana, ČERVENKA, KLEINTOVÁ, TURKOVÁ Patentová, známková a advokátní kancelář, Husinecká 11a, Praha 3

(210) **O 186756**

(220) 12.12.2002

(320) 12.12.2002

(511) 5, 29

(540)



(510) (5) dietní potraviny pro léčebné účely; (29) sýry včetně tavených sýrů, sýrové a tvarohové hmoty, mléčné výrobky, tvaroh, kysané mléčné a smetanové výrobky, uvedené výrobky i jako dietní potraviny ne pro léčebné účely.

(590) Barevná

(730) DELVITA, a.s., Za Panskou zahradou 1018, Rudná, Česká republika

(740) Turková Jana, ČERVENKA, KLEINTOVÁ, TURKOVÁ Patentová, známková a advokátní kancelář, Husinecká 11a, Praha 3

(210) **O 186757**

(220) 12.12.2002

(320) 12.12.2002

(511) 5, 29

(540)



(510) (5) dietní potraviny pro léčebné účely; (29) sýry včetně tavených sýrů, sýrové a tvarohové hmoty, mléčné výrobky, tvaroh, kysané mléčné a smetanové výrobky, uvedené výrobky i jako dietní potraviny ne pro léčebné účely.

(590) Barevná

(730) DELVITA, a.s., Za Panskou zahradou 1018, Rudná, Česká republika

(740) Turková Jana, ČERVENKA, KLEINTOVÁ, TURKOVÁ Patentová, známková a advokátní kancelář, Husinecká 11a, Praha 3

(210) **O 186761**

(220) 13.12.2002

(320) 13.12.2002

(511) 9, 35, 42

(540)



(510) (9) přístroje pro zpracování informací, počítače, software, elektronické počítačové informační systémy a systémy pro elektronické zpracování dat, nosiče dat v elektronické podobě, přístroje pro záznam, převod a reprodukci obrazu nebo zvuku, optické přístroje, přístroje spojové a telekomunikační techniky, telekomunikační sítě, přístroje a zařízení pro vedení, výrobu, přepínání, přeměnu, akumulaci, regulaci nebo řízení elektrického proudu, přístroje pro měření, vážení, kontrolu, signalizaci,

elektrosoučástky všeho druhu uvedené v této třídě, elektrické vodiče-kabely; (35) automatizované a neautomatizované zpracování dat; (42) tvorba počítačových programů na zakázku - poskytování software, jeho výzkum a vývoj, poradenská činnost v oblasti výpočetní techniky, software, elektronických zařízení a počítačových programů na zpracování dat.

(730) VIGOUR, spol. s r.o., V Kapslovně 2/2767, Praha 3, Česká republika

(740) Ing. Střelák Jiří, Pařížská 17, Praha 1

(210) **O 186762**

(220) 13.12.2002

(320) 13.12.2002

(511) 9, 35, 42

(540)

# VIGOUR

(510) (9) přístroje pro zpracování informací, počítače, software, elektronické počítačové informační systémy a systémy pro elektronické zpracování dat, nosiče dat v elektronické podobě, přístroje pro záznam, převod a reprodukci obrazu nebo zvuku, optické přístroje, přístroje spojové a telekomunikační techniky, telekomunikační sítě, přístroje a zařízení pro vedení, výrobu, přepínání, přeměnu, akumulaci, regulaci nebo řízení elektrického proudu, přístroje pro měření, vážení, kontrolu, signalizaci, elektrosoučástky všeho druhu uvedené v této třídě, elektrické vodiče-kabely; (35) automatizované a neautomatizované zpracování dat; (42) tvorba počítačových programů na zakázku - poskytování software, jeho výzkum a vývoj, poradenská činnost v oblasti výpočetní techniky, software, elektronických zařízení a počítačových programů na zpracování dat.

(730) VIGOUR, spol. s r.o., V Kapslovně 2/2767, Praha 3, Česká republika

(740) Ing. Střelák Jiří, Pařížská 17, Praha 1

(210) **O 186763**

(220) 13.12.2002

(320) 13.12.2002

(511) 9, 35, 42

(540)

# VIG+

(510) (9) přístroje pro zpracování informací, počítače, software, elektronické počítačové informační systémy a systémy pro elektronické zpracování dat, nosiče dat v elektronické podobě, přístroje pro záznam, převod a reprodukci obrazu nebo zvuku, optické přístroje, přístroje spojové a telekomunikační techniky, telekomunikační sítě, přístroje a zařízení pro vedení, výrobu, přepínání, přeměnu, akumulaci, regulaci nebo řízení elektrického proudu, přístroje pro měření, vážení, kontrolu, signalizaci, elektrosoučástky všeho druhu uvedené v této třídě, elektrické vodiče-kabely; (35) automatizované a neautomatizované zpracování dat; (42) tvorba počítačových programů na zakázku - poskytování software, jeho výzkum a vývoj, poradenská činnost v oblasti výpočetní techniky, software, elektronických zařízení a počítačových programů na zpracování dat.



(730) **VIGOUR, spol. s r.o.**, V Kapslovně 2/2767, Praha 3, Česká republika

(740) Ing. Střelák Jiří, Pařížská 17, Praha 1

(210) **O 186813**

(220) 13.12.2002

(320) 13.12.2002

(511) 3, 9, 38

(540)

## FEMIVAG

(510) (3) kosmetické výrobky, parfumerie, mýdla; (9) nosiče informací všeho druhu v rozsahu tř. 9, včetně zvuku a obrazu; (38) šíření informací prostřednictvím veřejných datových sítí, např. Internet.

(730) **Novasel Australia Pty Ltd**, 29 Raffles Crt., Mudgeeraba, QLD, 4213, Austrálie

(740) Ing. Reichel Pavel, Lopatecká 14, Praha 4

(210) **O 186814**

(220) 13.12.2002

(320) 13.12.2002

(511) 3, 9, 38

(540)

## MENPEN

(510) (3) kosmetické výrobky, parfumerie, mýdla; (9) nosiče informací všeho druhu v rozsahu tř. 9, včetně zvuku a obrazu; (38) šíření informací prostřednictvím veřejných datových sítí, např. Internet.

(730) **Novasel Australia Pty Ltd**, 29 Raffles Crt., Mudgeeraba, QLD, 4213, Austrálie

(740) Ing. Reichel Pavel, Lopatecká 14, Praha 4

(210) **O 186815**

(220) 13.12.2002

(320) 13.12.2002

(511) 41

(540)



## Eruditio nadační fond

(510) (41) informace o výchově a vzdělání, vzdělání (výchovné služby).

(730) **Nadační fond ERUDITIO**, Řičanova 5, Praha 6, Česká republika

(740) JUDr. Kříž Jan, Dlouhá 13, Praha 1

(210) **O 186820**

(220) 16.12.2002

(320) 16.12.2002

(511) 3, 35

(540)

## SIPRON

(510) (3) prací, namáčecí, čistící, bělicí, odmašťovací, dezinfekční a lešticí prostředky a přípravky, např. avivážní a bělicí přípravky, prostředky pro mytí nádobí a sanitárních zařízení, škrob na prádlo, detergenty a stabilizující emulze, antistatické přípravky pro domácnost, chemické přípravky pro zjasňování barev, kosmetické výrobky všeho druhu, zejména obsahující tenzidy, např. toaletní a tekutá mýdla, šampony, pěny do koupele, stabilizující pěny, emulze, oleje, pleťová mléka, zubní pasty, pleťové a ústní vody, vlasové vody, barviva na vlasy, laky na vlasy a nehty, odlakovače, líčidla, přípravky

na odličování, řasenky, tužky na obočí, umělé nehty, ozdobné obtisky pro kosmetické účely, opalovací přípravky, parfémy, voňavky, tělní deodoranty; (35) informační, reklamní, propagační a inzertní činnost v oboru pracích, namáčecích, čistících, bělicích, odmašťovacích, dezinfekčních a lešticích prostředků a přípravků a kosmetických výrobků a přípravků, organizování, zabezpečování a pořádání propagačních akcí a/nebo propagačních a komerčních výstav včetně přehlídek výrobků a služeb, průzkum trhu a obchodní management, obchodní zastupování tuzemských a zahraničních firem, pomoc při řízení obchodní činnosti, dovozní a vývozní agentura, obchodní informační, konzultační a zprostředkovatelská činnost v uvedených oborech výrobků a služeb, obchodní a propagační informace prostřednictvím internetu, obchodování a zprostředkování obchodování prostřednictvím internetu.

(730) **SIPRON PLUS spol. s r.o.**, Nádražní 167, Chrástava, Česká republika

(740) Strnad Václav Ing., Rychtářská 375/31, Liberec 14

(210) **O 186826**

(220) 16.12.2002

(320) 16.12.2002

(511) 5, 29, 30, 31

(540)



(510) (5) výrobky veterinářské, diabetické (sušená bílkovinná dieta), nápojové přípravky pro batolata, lecitin; přípravky v sušené formě pro přípravu ergeticko-bílkovinných regeneračních nápojů pro sportovce; (29) mléko a ostatní mléčné výrobky, zakysané mléčné výrobky, přípravky v sušené formě na bázi mléka pro přípravu ergeticko-bílkovinných regeneračních nápojů pro sportovce, sušené mléčné výrobky, syrovátka, náhražky vaječné hmoty na bázi mléka pro pekařské a cukrářské účely, rostlinná vláknina v prášku (psyllium); (30) kakao, káva, kávové náhražky, med, nápoje připravované na základě kávy, kakao a čokolády, pečivo; (31) krmivo pro zvířata.

(730) **PML Protein.Mléko.Laktóza, a.s.**, Smetanova 1332, Nový Bydžov, Česká republika

(210) **O 186827**

(220) 16.12.2002

(320) 16.12.2002

(511) 5, 29, 30, 31

(540)



(510) (5) výrobky veterinářské, diabetické (sušená bílkovinná dieta), nápojové přípravky pro batolata, lecitin; přípravky v sušené formě pro přípravu ergeticko-bílkovinných regeneračních nápojů pro sportovce; (29) mléko a ostatní mléčné výrobky, zakysané mléčné výrobky, přípravky v sušené formě na bázi mléka pro přípravu ergeticko-bílkovinných regeneračních nápojů pro sportovce, sušené mléčné výrobky, syrovátka, náhražky vaječné hmoty na bázi mléka pro pekařské a cukrářské účely, rostlinná

- vláknina v prášku (psyllium); (30) kakao, káva, kávové náhražky, med, nápoje připravované na základě kávy, kakao a čokolády, pečivo; (31) krmivo pro zvířata.
- (730) **PML Protein.Mléko.Laktóza, a.s.**, Smetanova 1332, Nový Bydžov, Česká republika

- (210) **O 186828**  
 (220) 16.12.2002  
 (320) 16.12.2002  
 (511) 5, 29, 30, 31  
 (540)



- (510) (5) výrobky veterinářské, diabetické (sušená bílkovinná dieta), nápojové přípravky pro batolata, lecitin; přípravky v sušené formě pro přípravu ergeticko-bílkovinných regeneračních nápojů pro sportovce; (29) mléko a ostatní mléčné výrobky, zakysané mléčné výrobky, přípravky v sušené formě na bázi mléka pro přípravu ergeticko-bílkovinných regeneračních nápojů pro sportovce, sušené mléčné výrobky, syrovátka, náhražky vaječné hmoty na bázi mléka pro pekařské a cukrářské účely, rostlinná vláknina v prášku (psyllium); (30) kakao, káva, kávové náhražky, med, nápoje připravované na základě kávy, kakao a čokolády, pečivo; (31) krmivo pro zvířata.
- (730) **PML Protein.Mléko.Laktóza, a.s.**, Smetanova 1332, Nový Bydžov, Česká republika

- (210) **O 186831**  
 (220) 16.12.2002  
 (320) 16.12.2002  
 (511) 12, 35, 36  
 (540)



**refin nb**

- (510) (12) motorová vozidla; (35) ekonomické, podnikatelské a organizační poradenství, pomoc při řízení obchodních činností; (36) finanční poradenství.
- (590) Barevná
- (730) **Refin NB spol. s r. o.**, Černá 335, Nový Bor, Česká republika
- (740) Ing. Janko Vladimír, Národní 348, Liberec 8

- (210) **O 186844**  
 (220) 16.12.2002  
 (320) 16.12.2002  
 (511) 3, 5  
 (540)

**BLOOMING ENERGY**

- (510) (3) čisticí přípravky pro domácnost, bělicí přípravky a jiné prací prostředky, přípravky k čištění, leštění, odmašťování a broušení, mýdla pro využití v domácnostech; (5) dezinfekční prostředky a čisticí výrobky, baktericidní přípravky (k ničení choroboplodných zárodků), insekticidní a dezodorační přípravky, vše pro využití v domácnostech (ne pro aplikaci na tělo člověka).

- (730) **COLGATE-PALMOLIVE Company, A Delaware Corporation**, 300 Park Avenue, New York, Spojené státy americké, New York

- (740) JUDr. Traplová Jarmila, Advokátní a patentová kancelář Traplová, Hakr, Kubát, Přístavní 24, Praha 7

- (210) **O 186846**  
 (220) 16.12.2002  
 (320) 16.12.2002  
 (511) 39, 40, 42  
 (540)

**GOLDIM**

- (510) (39) balení a skladování zboží; (40) zpracování materiálů v rozsahu třídy 40, týkající se potravinářských výrobků a produktů s léčebnými a preventivními účinky; (42) vědecký a průmyslový výzkum a vývoj.
- (730) **Goldim, s.r.o.**, V Zápolí 1163/32, Praha 4, Česká republika

- (210) **O 186847**  
 (220) 16.12.2002  
 (320) 16.12.2002  
 (511) 5, 29, 30, 32  
 (540)

**BABIO**

- (510) (5) potraviny pro kojence a batolata, zejména kaše, polévky, přesnídávky, sušenky, piškoty, suchary, bonbóny, pastilky, čaje, nápoje tekuté, sušené, granulované, deserty, příkrmy, funkční potraviny, nutraceutika, mikrobiotika, probiotika, prebiotika a další výživové doplňky pro humánní speciální výživu a léčebné účely ve formě tekuté, granulované, práškové, tablet, kapslí a čípků, diabetické, bezlepkové, bezcholesterolové výrobky fortifikované vitamíny, minerálními a stopovými prvky, léčivými bylinami nebo jejich extrakty určené pro speciální výživu a léčebné účely; (29) mléčné nápoje v tekutém sušeném i granulovaném stavu doplněné probiotickými, prebiotickými nebo symbiotickými preparáty, vitamíny, minerálními látkami, stopovými prvky, ovocem, zeleninou, léčivými bylinami a jejich extrakty, sušená zelenina, ovoce, rosoly, zavařeniny, želé, byliny ve formě drcené, mleté nebo extraktů doplněné vitamíny, minerálními látkami, stopovými prvky, bio-flavonoidními látkami; (30) nápoje připravované na bázi kávy, kakaa a čokolády a kávové náhražky, obiloviny upravené pro přímou konzumaci do formy tyčinek, müsli cereálních snídaní, kaší, desertů, trvanlivého polotrvanlivého a jemného pečiva, výrobky z medu, nečokoládové a čokoládové cukrovinky, čaje, čajové koncentráty, instantní čaje, granulované čaje; (32) šumivé nápoje, instantní nápoje a jiné nealkoholické nápoje v tekuté, granulované, práškové nebo tabletové formě.
- (730) **Goldim, s.r.o.**, V Zápolí 1163/32, Praha 4, Česká republika

- (210) **O 186849**  
 (220) 16.12.2002  
 (320) 16.12.2002  
 (511) 16, 18, 25, 28  
 (540)

**TOPGAL**

- (510) (16) papír, lepenka a výrobky z těchto materiálů, které nejsou zařazeny do jiných tříd, učební a vyučovací pomůcky s výjimkou přístrojů, plastické obaly nezařazené v jiných třídách; (18) kůže, imitace kůže, výrobky z těchto materiálů, které nejsou zahrnuty do jiných tříd, kufry a

zavazadla, deštníky, slunečníky a hole, biče a sedlářské výrobky; (25) oděvy, obuv, kloboučnické zboží; (28) potřeby pro gymnastiku a sport, které nejsou uvedeny v jiných třídách, hry, hračky.

(730) **Radomír Brynda**, U Horní brány 8, Šternberk, Česká republika

(210) **O 186850**

(220) 16.12.2002

(320) 16.12.2002

(511) 9, 16, 38, 41

(540)



(510) (9) nosiče informací se záznamem zvuku a nebo obrazu, zejména audiokazety, videokazety, CD romy, DVD disky; (16) tiskoviny, noviny, časopisy, periodický tisk; (38) poskytování (šíření) informací prostřednictvím datových sítí; (41) nakladatelská a vydavatelská činnost.

(590) Barevná

(730) **ASTROSAT, spol. s.r.o.**, Přátelství 986, Praha 10, Uhřetěves, Česká republika

(740) Ing. Kavínková Ludmila, patentový zástupce, Rott, Růžička a Guttman, patentová, známková a právní kancelář, Nad Štolou 12, Praha 7

(210) **O 186851**

(220) 16.12.2002

(320) 16.12.2002

(511) 30

(540)



(510) (30) cukrářské výrobky všeho druhu, cukrovinky a jemné pečivo, koláče, sladké pečivo včetně dortů, sušenky, suchary, kekсы, biskvity, pečivo a cukrářské zboží, všechny tyto výrobky obyčejné a/nebo s polevou a/nebo plněné kupř. náplní nugátovou, čokoládovou, vanilkovou, oříškovou a/nebo kořeněnou, zejména slané a sladké vaflové cukrářské výrobky, vaničky, košíčky, dortové oplatky, trubičky prázdné i plněné a další oplatkové doplňky pro cukrárenskou výrobu, sladkosti, dezerty, zákusky, čokoláda, kusové výrobky z čokolády, pralinky, arašídové cukrovinky, lékořice, skořice, vanilka, mandlové cukrovinky a mandlové těsto, med a výrobky z medu, medovníky, perník, medový perník, plněné i neplněné perníky, výrobky z perníku, čokoláda, čokoládové nápoje, kakaové nápoje, karamely, káva a kávové náhražky, kávové nápoje, mentol do cukrovinek a mentolové cukroví, palačinky, lívanečky, pudinky, rýžové koláčky, zmrzlina, jogurtová zmrzlina, šerbet, zmrzlinové poháry, ovocné želé jako cukrovinka, káva, kávové směsi a náhražky, kakao, čokoláda, čaj, koření, jakož i nápoje připravené na bázi kávy, kávových náhražek, kakaa a čokolády, kávové nápoje s mlékem, kávové příchutě, obilní vločky a jiné obilní výrobky a přípravky určené k lidské výživě, müsli.

(590) Barevná

(730) **Jutrzenka S.A.**, Kościuszki 53, 85-079 Bydgoszcz, Polsko

(740) Ing. Vanděliková Jana, Bohemia Patent, Petrská 12, Praha 1

(210) **O 186852**

(220) 16.12.2002

(320) 16.12.2002

(511) 29, 30, 32

(540)

## FAUN

(510) (29) mléko, mléko v prášku, ochucené mléko, šlehané mléko, mléčné nápoje obohacené vitaminy, minerálními látkami, stopovými prvky, mléčné nápoje obsahující kousky ovoce, mléko srážené sýřidlem, koktejly mléčné, kvašené mléčné výrobky obyčejné nebo s příchutí, mléčné výrobky, zejména máslo, máslo kakaové, kokosové a mandlové, jedlé tuky, sýry, tavené sýry, zrající sýry, plišňové zrající sýry, nezrající čerstvé sýry, sýrové a tvarohové hmoty, sýry v solném nálevu, čerstvé sýry tekuté nebo ve formě pasty, sýry s obsahem konzervovaných bylinek zahradních, smetana, jogurty, dietní jogurty, ne pro léčebné použití, jogurtové nápoje, pěny, pomazánkové krémy v rámci této třídy, šlehačky, dezerty, dezertní krémy, mléčné deserty s obsahem želatiny nebo škrobu, mléčné zákusky, tvaroh, podmásli, kefir, želatina jedlá, maso, ryby, drůbež a zvěřina, masové výtazky, ovoce a zelenina konzervované, sušené a zavařené, želé, džemy, kompoty, vejce; (30) zmrzlina, pojiva jako přísady do zmrzliny, zmrzlina jogurtová, zmrzlinové poháry, zmrzliny v prášku, pudinky, cukrovinky a potravinové doplňky ve formě práškových směsí, pastilek, bonbónů, prášků nebo žvýkaček, obiloviny, obilné výrobky pro lidskou výživu, rýže, těstoviny, čaj, káva, kávové náhražky, kakao, čokoláda na pití, uvedené výrobky také ve formě extraktů (tekutých nebo sušených), náplně pro pečivo a cukrářské zboží a náplně do dortů, sirup z melasy, cukr, med, omáčky; (32) koktejly nealkoholické, mandlové mléko (jako nápoj), mléko arašídové (jako nápoj), nápoje syrovátkové, přípravky a příchutě na přípravu nápojů, nealkoholické nápoje.

(730) **Jaroměřická mlékárna, a.s.**, Kaunicova 198, Jaroměřice nad Rokytou, Česká republika

(740) Ing. Vanděliková Jana, Bohemia Patent, Petrská 12, Praha 1

(210) **O 186853**

(220) 16.12.2002

(320) 16.12.2002

(511) 29, 30, 32

(540)

## FÉNIX

(510) (29) mléko, mléko v prášku, ochucené mléko, šlehané mléko, mléčné nápoje obohacené vitaminy, minerálními látkami, stopovými prvky, mléčné nápoje obsahující kousky ovoce, mléko srážené sýřidlem, koktejly mléčné, kvašené mléčné výrobky obyčejné nebo s příchutí, mléčné výrobky, zejména máslo, máslo kakaové, kokosové a mandlové, jedlé tuky, sýry, tavené sýry, zrající sýry, plišňové zrající sýry, nezrající čerstvé sýry, sýrové a tvarohové hmoty, sýry v solném nálevu, čerstvé sýry tekuté nebo ve formě pasty, sýry s obsahem konzervovaných bylinek zahradních, smetana, jogurty, dietní jogurty, ne pro léčebné použití, jogurtové nápoje, pěny, pomazánkové krémy v rámci této třídy, šlehačky, dezerty, dezertní krémy, mléčné deserty s obsahem želatiny nebo škrobu, mléčné zákusky, tvaroh, podmásli, kefir, želatina jedlá, maso, ryby, drůbež a zvěřina, masové výtazky, ovoce a zelenina konzervované, sušené a zavařené, želé, džemy, kompoty, vejce; (30) zmrzlina, pojiva jako přísady do zmrzliny, zmrzlina jogurtová, zmrzlinové poháry, zmrzliny v prášku, pudinky, cukrovinky a potravinové doplňky ve formě práškových směsí, pastilek, bonbónů, prášků nebo žvýkaček, obiloviny,

obilné výrobky pro lidskou výživu, rýže, těstoviny, čaj, káva, kávové náhražky, kakao, čokoláda na pití, uvedené výrobky také ve formě extraktů (tekutých nebo sušených), náplně pro pečivo a cukrářské zboží a náplně do dortů, sirup z melasy, cukr, med, omáčky; (32) koktejly nealkoholické, mandlové mléko (jako nápoj), mléko arašidové (jako nápoj), nápoje syrovátkové, přípravky a příchutě na přípravu nápojů, nealkoholické nápoje.

- (730) **Jaroměřická mlékárna, a.s.**, Kaunicova 198, Jaroměřice nad Rokytkou, Česká republika  
(740) Ing. Vandělíková Jana, Bohemia Patent, Petráská 12, Praha 1

- (210) **O 186856**  
(220) 16.12.2002  
(320) 16.12.2002  
(511) 41  
(540)

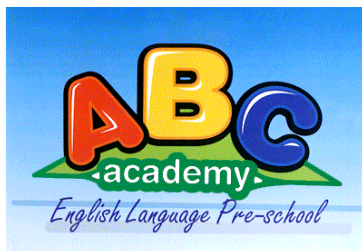

- (510) (41) provozování dětských jeslí a školky, výchova, vzdělávání, zábava, informace o možnostech zábavy, rekreace, rozptýlení a výuky, výuka, výuka cizích jazyků, vyučování, výchova, školní a kulturní aktivity.  
(590) Barevná  
(730) **Nikola Gregorová- ABC academy, English Language Pre- School, Anglická jazyková škola**, Slezská 138, Praha 3, Česká republika

- (210) **O 186859**  
(220) 17.12.2002  
(320) 17.12.2002  
(511) 6, 11, 37  
(540)

**AZ KLIMA** 

- (510) (6) kovové potrubí pro větrací a klimatizační zařízení; (11) klimatizační filtry, chladičí přístroje a zařízení, chladičí zařízení a stroje, klimatizační zařízení, odsávací zařízení pro kuchyně, odsávací zařízení, digestoře, přístroje na chlazení vzduchu, teplovzdušná zařízení, větrací zařízení; (37) instalace a opravy chladičích a klimatizačních zařízení.  
(730) **AZ KLIMA, s. r. o.**, Antonínská 2, Brno, Česká republika

- (210) **O 186861**  
(220) 17.12.2002  
(320) 25.03.2003  
(511) 6, 19, 37  
(540)

**ALUPLASTEX**

- (510) (6) žaluzie kovové, včetně speciálních kovových na plastová okna, ovládaných řetízovým mechanismem, žaluzie kovové na hliníková okna s termickým sklem, garážová lamelová vrata kovová, venkovní navíjecí rolety z hliníkových profilů vyplněných polyuretanem; (19) síť proti hmyzu v pevném rámu, včetně sítí rolovacích nekovových; (37) montáž markýz vysouvacích a korbových, montáž žaluzií vnitřních a vnějších na okna všech druhů, včetně všech stínících doplňků, montáž navíjecích hliníkových mříží, montáž mříží z

bezpečnostního materiálu, montáž shrnovacích lamelových dveří, montáž sekčních vratových systémů, montáž látkových rolet.

- (730) **Karel Řehák**, Východní 15, Karlovy Vary, Česká republika

- (210) **O 186864**  
(220) 17.12.2002  
(320) 17.12.2002  
(511) 6, 17, 19, 37  
(540)

**MONTERA**

- (510) (6) konstrukce, nosníky a jejich části ze železných a neželezných kovů a jejich slitin, například okna, dveře, brány, rámy, zárubně, veřeje a další stavební prvky kovové, kovový pásový a spojovací materiál, kovové výrobky zámečnické a klempířské, kování pro okna, dveře a vrata, kovové žaluzie interiérové i exteriérové, kovové rolety, kovové mříže, kovové markýzy; (17) polotovary z plastických hmot, materiály těsnící, tmely, materiály ucpávací a izolační, ohebné trubky nekovové; (19) stavební materiály a přenosné konstrukce nekovové, nekovová okna a nekovové dveře, nekovové výplně pro nekovová okna a dveře, nekovové okenice, dveřní a okenní rámy nekovové, nekovové žaluzie, stavební sklo, síť proti hmyzu nekovové; (37) zednické služby, montáže a opravy ve stavebnictví.

- (730) **Montera spol. s. r. o.**, Munice 73, Hluboká nad Vlavou, Česká republika  
(740) Ing. Jiří Sedlák, KUDRLIČKA & SEDLÁK, Advokátní, patentová a známková kancelář, Husova 16, České Budějovice

- (210) **O 186865**  
(220) 17.12.2002  
(320) 17.12.2002  
(511) 6, 17, 19, 37  
(540)



- (510) (6) konstrukce, nosníky a jejich části ze železných a neželezných kovů a jejich slitin, například okna, dveře, brány, rámy, zárubně, veřeje a další stavební prvky kovové, kovový pásový a spojovací materiál, kovové výrobky zámečnické a klempířské, kování pro okna, dveře a vrata, kovové žaluzie interiérové i exteriérové, kovové rolety, kovové mříže, kovové markýzy; (17) polotovary z plastických hmot, materiály těsnící, tmely, materiály ucpávací a izolační, ohebné trubky nekovové; (19) stavební materiály a přenosné konstrukce nekovové, nekovová okna a dveře, nekovové výplně pro nekovová okna a dveře, nekovové okenice, dveřní a okenní rámy nekovové, nekovové žaluzie, stavební sklo, síť proti hmyzu nekovové; (37) zednické služby, montáže a opravy ve stavebnictví.

- (730) **Montera spol. s. r. o.**, Munice 73, Hluboká nad Vlavou, Česká republika  
(740) Ing. Jiří Sedlák, KUDRLIČKA & SEDLÁK, Advokátní, patentová a známková kancelář, Husova 16, České Budějovice

- (210) **O 186866**

(220) 17.12.2002  
(320) 17.12.2002  
(511) 3, 5, 16  
(540)



(510) (3) kosmetika, čisticí přípravky; (5) potravní doplňky k léčebným účelům; (16) katalogy, časopisy, infokládačky, firemní tiskopisy, obálky, desky, letáky, příbalové letáky, tužky, odnosné tašky, samolepky, plakáty, upoutávky, - vše v rámci této třídy.

(590) Barevná  
(730) **WORLD ALLIANCE MERCANTILE COMPANY s. r. o.**, Viktora Huga 4, Praha 5, Česká republika

(210) **O 186867**  
(220) 17.12.2002  
(320) 17.12.2002  
(511) 18, 25  
(540)



(510) (18) tašky, deštníky; (25) oděvy, trika, mikiny, polokošile.  
(730) **WORLD ALLIANCE MERCANTILE COMPANY s. r. o.**, Viktora Huga 4, Praha 5, Česká republika

(210) **O 186868**  
(220) 17.12.2002  
(320) 17.12.2002  
(511) 3, 5, 21  
(540)



(510) (3) kosmetika, čisticí přípravky; (5) potravní doplňky k léčebným účelům; (21) sklo nápojové, smaltované, opálové, malované, křišťálové, emailované, s dekorem, porcelán.

(730) **WORLD ALLIANCE MERCANTILE COMPANY s. r. o.**, Viktora Huga 4, Praha 5, Česká republika

(210) **O 186869**  
(220) 17.12.2002  
(320) 17.12.2002  
(511) 35, 41, 44

(540)

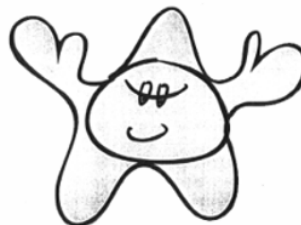

(510) (35) pomoc při provozu a řízení podniku, pomoc při provozování obchodů a obchodních činností, posuzování efektivnosti provozu a racionalizace práce, personalistické služby, nábor zaměstnanců, odborné a psychologické testování pro výběr zaměstnanců, výstavba pracovních týmů, vyhledávání manažerů a klíčových specialistů, personální a manažerské audity, obchodně-informační, organizační a ostatní personální poradenství; (41) výchova a vzdělávání, organizování a vedení pracovních setkání, školení, seminářů a kursů včetně praktických cvičení a outdoor výcviků s nácvikem relaxačních aktivit, školení v oblasti manažerské dovednosti, prezentační, prodejní a vyjednávací techniky, rozvoje kreativity a efektivní komunikace, výchova k týmové spolupráci a k efektivnímu využití času, poradenství a pomoc při volbě povolání; (44) individuální psychoanalytické a psychologické poradenství a služby, zejména pro manažery.

(730) **DITTMANN CONSULTING s. r. o.**, Královická 35/1618, Praha 10, Česká republika

(740) Ing. Belfín Vladimír, P.O.Box 117, Kladno

(210) **O 186873**  
(220) 17.12.2002  
(320) 17.12.2002  
(511) 7, 16, 37  
(540)

**Leonardo technology**

(510) (7) tiskařské stroje, stroje pro tisk výrobků sitotiskem, tampónovým tiskem, inkjet, laserovým potiskem, termo-transferovým tiskem, etiketovací stroje, součásti těchto strojů uvedené ve třídě 7; (16) tiskárny počítačové, ruční etiketovací přístroje, přístroje a stroje pro vázání knih a tiskovin; (37) montáž, servis a opravy strojů a zařízení uvedených ve třídě 7 a 16.

(730) **ing. Marek Haumer**, U Hřiště 274, Březi, Česká republika

(740) Ing. Markes Libor, Grohova 54, Brno

(210) **O 186901**  
(220) 17.12.2002  
(320) 17.12.2002  
(511) 9  
(540)

**ULTRACARP**

(510) (9) signalizační zařízení pro použití při lovu ryb.

(730) **Flajzar Tomáš**, Olšíčská 1467, Vracov, Česká republika

(740) Ing. Musil Dobroslav, patentová kancelář, Cejl 38, Brno

(210) **O 186902**  
(220) 17.12.2002  
(320) 17.12.2002  
(511) 37



(540)



(510) (37) služby ve stavebnictví, zejména výroba litých podlah, malířské a natěračské práce, stavby budov, rekonstrukce a opravy staveb.

(730) **L'udovít Dzielava EPOX**, Domová role 69, Bratislava, Slovenská republika

(740) JUDr. Rott Vladimír, Rott, Růžička a Guttman, patentová, známková a právní kancelář, Nad Štolou 12, Praha 7

(210) **O 186903**

(220) 17.12.2002

(320) 17.12.2002

(511) 37

(540) **EPOX**

(510) (37) služby ve stavebnictví, zejména výroba litých podlah, malířské a natěračské práce, stavby budov, rekonstrukce a opravy staveb.

(730) **L'udovít Dzielava EPOX**, Domová role 69, Bratislava, Slovenská republika

(740) JUDr. Rott Vladimír, Rott, Růžička a Guttman, patentová, známková a právní kancelář, Nad Štolou 12, Praha 7

(210) **O 186905**

(220) 17.12.2002

(320) 17.12.2002

(511) 42

(540) **CMC architekti**

(510) (42) architektonická a projektová činnost.

(730) **CMC architects, a. s.**, Jankovcova 2/1518, Praha 7, Česká republika

(210) **O 186906**

(220) 17.12.2002

(320) 17.12.2002

(511) 42

(540)

**CMC**

**architects**

(510) (42) architektonická a projektová činnost.

(730) **CMC architects, a. s.**, Jankovcova 2/1518, Praha 7, Česká republika

(210) **O 186907**

(220) 17.12.2002

(320) 17.12.2002

(511) 35

(540)



(510) (35) zprostředkování obchodu za provizi.

(590) Barevná

(730) **OK MARKET plus s. r. o.**, nám. Republiky 1487/3, Žďár nad Sázavou, Česká republika

(740) Patentservis Praha a. s., Jivenská 1273/1, Praha 4

(210) **O 186908**

(220) 17.12.2002

(320) 17.12.2002

(511) 5, 29, 30

(540)

**Moraváček**

(510) (5) potraviny a potravinové přípravky přizpůsobené pro lékařské účely, například dietní potraviny na bázi masa, mléka, cereálií, ovoce nebo zeleniny, potraviny pro batolata; (29) potravinářské výrobky v rozsahu třídy 29, maso a masné výrobky, masové konzervy, masové polotovary, masové paštiky a pomazánky, masové výtažky, uzeniny všeho druhu, ryby, drůbež, zvěřina, rostlinné a živočišné jedlé oleje a tuky, sádlo, vejce, mléko, mléčné nápoje a mléčné výrobky, ovoce a zelenina konzervované, sušené a zavažené, želé, džemy, kompoty; (30) potravinářské výrobky v rozsahu třídy 30, káva, čaj, kakao, cukr, rýže, kávové náhražky, mouka a přípravky z obilnin, chléb, pečivo, cukrovinky, zmrzlina, med, sirup, koření, droždí, prášky do těsta, sůl, hořčice, ocet, nálevy k ochucení.

(730) **SENA Corporation, a. s.**, Martinovská ul. 3168/48, Ostrava - Martinov, Česká republika

(740) Ing. Reichel Pavel, Lopatecká 14, Praha 4

(210) **O 186912**

(220) 18.12.2002

(320) 18.12.2002

(511) 9, 37, 41, 42

(540)



(510) (9) projektory, diaportektory, zařízení pro promítání, ozvučovací zařízení, televizory, monitory, videorekordy, kamery, CD přehrávače, počítače, flipcharty, mixážní pulty, reprosoustavy; (37) opravy filmové, computerové, kongresové a audiovizuální techniky; (41) pronájem a půjčování audiovizuální, filmové a kongresové techniky, filmování a natáčení; (42) pronájem a půjčování computerové techniky, technické porady v oblasti audiovizuálních, filmových, kongresových a computerových zařízení.

(590) Barevná

(730) **Jaroslav Veselý - ProMoPro**, V Zahrádkách 303, Ohrobec, p. Zvole u Prahy, Česká republika

(210) **O 186941**

- (220) 18.12.2002  
 (320) 18.12.2002  
 (511) 18, 22, 23, 24, 25  
 (540)

## TOREX

- (510) (18) kůže a imitace kůže včetně kusového zboží z umělé kůže a výrobky z těchto materiálů, které nejsou zahrnuty do jiných tříd, kůže ze zvířat, kufrů, tašky, cestovní brašny, příruční zavazadla, deštníky, slunečníky a hole, biče, postroje na koně a sedlářské výrobky; (22) lana, provazy, motouzy, šňůry, sítě, stany, plachty všeho druhu, pytle a rybářské sítě, vycpávkové materiály, textilní materiály ze surových vláken; (23) nitě a příze; (24) kusové textilní zboží zařazené do třídy 24 včetně tkanin, netkané textilie, úplety, síťovina, lůžkoviny, ubrusy, textilní zboží nezahrnuté v jiných třídách; (25) oděvy, obuv, kloboučnické zboží.
- (730) **TORAY KABUSHIKI KAISHA (TORAY INDUSTRIES, INC.)**, No. 2-1, 2-chome, Nihonbashi-Muromachi, Chuo-ku, Tokyo, Japonsko
- (740) JUDr. Miloš Všečetka, advokát, Společná advokátní kancelář Všečetka Zelený Švorčík Kalenský a partneři, Hálkova 2, Praha 2

- (210) **O 186959**  
 (220) 18.12.2002  
 (320) 18.12.2002  
 (511) 3, 11, 44  
 (540)



- (510) (3) kosmetické výrobky, parfumerie, vonné oleje, mýdla, vlasové vody, šampony, zubní pasty, krémy, toaletní potřeby; (11) solária a přístroje k opalování, osvětlovací a topná zařízení; (44) služby provozování solárií a zařízení na opalování (solární studia), služby regenerační, rehabilitační a rekondiční, služby spojené s péčí o hygienu a krásu.
- (590) Barevná
- (730) **SUNVISION s. r. o.**, Štěpánská 33, Praha 1, Česká republika
- (740) Ing. Jupa Francis, patentový zástupce, Měchenická 4, Praha 4

- (210) **O 186961**  
 (220) 18.12.2002  
 (320) 18.12.2002  
 (511) 29, 30, 32  
 (540)

## Royal Family

- (510) (29) mléko a mléčné výrobky všeho druhu, mražené smetanové krémy, mražené dřeně; (30) zmrzlinové a mražené výrobky všeho druhu včetně výrobků obsahujících převážně zmrzlinu; (32) nealkoholické nápoje všeho druhu.
- (730) **EUROICE s.r.o.**, Janderov 261, Chrudim - Presy, Česká republika
- (740) Ing. Jupa Francis, patentový zástupce, Měchenická 4, Praha 4

- (210) **O 186962**  
 (220) 18.12.2002  
 (320) 18.12.2002  
 (511) 29, 30, 32

## ICE STAR

- (540)
- (510) (29) mléko a mléčné výrobky všeho druhu, mražené smetanové krémy, mražené dřeně; (30) zmrzlinové a mražené výrobky všeho druhu včetně výrobků obsahujících převážně zmrzlinu; (32) nealkoholické nápoje všeho druhu.
- (730) **EUROICE s.r.o.**, Janderov 261, Chrudim - Presy, Česká republika
- (740) Ing. Jupa Francis, patentový zástupce, Měchenická 4, Praha 4

- (210) **O 186964**  
 (220) 18.12.2002  
 (320) 18.12.2002  
 (511) 16, 21, 32  
 (540)

## BRADÁČ

- (510) (16) tiskoviny, časopisy, periodika, potisky, samolepky, foto, plakáty, fotografie; (21) skleněné, porcelánové a kameninové zboží zařazené do třídy 21, zejména upomínkové předměty; (32) pivo, nealkoholické nápoje všeho druhu.
- (730) **Ing. Pavel Vojta**, Nedvězská 2229/14, Praha 10, Česká republika
- (740) Ing. Jupa Francis, patentový zástupce, Měchenická 4, Praha 4

- (210) **O 186965**  
 (220) 18.12.2002  
 (320) 18.12.2002  
 (511) 21, 35, 36  
 (540)



- (510) (21) ubrousky a utěrky na úklid, čištění, nábytek, zejména jednorázové ubrousky a utěrky z netkaných textilií, vlhčené nebo napuštěné čistícími přípravky; (24) ubrousky textilní odličovací a odlakovací, utěrky na sklo; (35) zprostředkovatelská činnost v obchodu, marketing, propagace výrobků a služeb ostatních výrobců reklamou, inzercí a poskytováním informací všemi druhy médií, systém na podporu maloobchodního prodeje založený na zvýhodnění stálých zákazníků (věrnostní zákaznické systémy), služby v oblasti administrativní správy, služby organizačně-hospodářské povahy, zprostředkovatelská a obstaravatelská činnost ve výše uvedených oblastech, průzkum trhu pro třetí osoby; (36) realitní činnost, zprostředkování finančních služeb jako např. zajišťování půjček, úvěrů a zhodnocení finančních prostředků.
- (590) Barevná
- (730) **ZIRA spol. s r.o.**, Bystřec 100, Česká republika
- (740) Ing. Jupa Francis, patentový zástupce, Měchenická 4, Praha 4

- (210) **O 186969**  
 (220) 19.12.2002  
 (320) 19.12.2002  
 (511) 9, 16, 24, 35, 41

(540) 

(510) (9) nosiče zvukových a obrazových záznamů, audiovizuální díla, videomateriál; (16) tiskoviny, periodické publikace, knihy, reklamní a dárkové předměty z papíru; (24) reklamní a dárkové předměty z textilu zař. ve tř. 24, příkrývky, plédy; (35) inzertní a reklamní činnost, propagační činnost; (41) agenturní činnost v kultuře, vydavatelská činnost, výchovná a zábavní činnost, organizování kulturních a zábavních akcí, informace o kultuře a zábavě.

(730) **iMÉDIA s.r.o.**, U Zvonařky 448/16, Praha 2, Česká republika

(210) **O 186976**

(220) 19.12.2002

(320) 19.12.2002

(511) 16, 17, 35

(540) **MIRELON STABIL**

(510) (16) obalové materiály z plastických hmot, obaly papírové, polyetylenové fólie na balení a fixaci zboží (bublínkové obaly), obalové materiály z pěnového polyetylénu, laminované mikrotenem, PET fólií, papírem hliníkovou fólií vše v rámci této třídy; (17) Folie, desky, tyče a pásy z plastických hmot, izolační hmoty tepelné a zvukové, termoizolační pásy hole, laminované hliníkovou fólií, PET fólií, opatřené samolepicí vrstvou, termoizolační trubice z pěnového polyetylénu a povrchu opatřené hliníkovou fólií; (35) zprostředkovatelské služby v oblasti obchodu a zprostředkování obchodních záležitostí v oblasti výrobků uvedených ve tř. 16 a 17.

(730) **MIREL TRADING, a. s.**, Mourová 114/7, Vratimov, Česká republika

(740) Ing. Jaromír Příkryl, Patentová a známková kancelář, Včelín 1161, Hulín

(210) **O 186977**

(220) 19.12.2002

(320) 19.12.2002

(511) 16, 17, 35

(540) **MIRELON POLAR**

(510) (16) obalové materiály z plastických hmot, obaly papírové, polyetylenové fólie na balení a fixaci zboží (bublínkové obaly), obalové materiály z pěnového polyetylénu, laminované mikrotenem, PET fólií, papírem hliníkovou fólií vše v rámci této třídy; (17) Folie, desky, tyče a pásy z plastických hmot, izolační hmoty tepelné a zvukové, termoizolační pásy hole, laminované hliníkovou fólií, PET fólií, opatřené samolepicí vrstvou, termoizolační trubice z pěnového polyetylénu a povrchu opatřené hliníkovou fólií; (35) zprostředkovatelské služby v oblasti obchodu a zprostředkování obchodních záležitostí v oblasti výrobků uvedených ve tř. 16 a 17.

(730) **MIREL TRADING, a. s.**, Mourová 114/7, Vratimov, Česká republika

(740) Ing. Jaromír Příkryl, Patentová a známková kancelář, Včelín 1161, Hulín

(210) **O 186982**

(220) 19.12.2002

(320) 19.12.2002

(511) 12, 17

(540) **CZECHTRIM**

(510) (12) ochranné plastové fólie do oken automobilů, recyklované ochranné plastové fólie z polyvinylbutyralu do oken automobilů, autopříslušenství a autodoplňky, vše v rámci této třídy; (17) folie, desky, tyče a pásy z plastických hmot, izolační hmoty a fólie tepelné a zvukové spadající do tř. 17.

(730) **RETRIM- CZ, spol. s r. o.**, tř. T. Bati 299, Zlín, Česká republika

(740) Ing. Jaromír Příkryl, Patentová a známková kancelář, Včelín 1161, Hulín

(210) **O 187007**

(220) 19.12.2002

(320) 19.12.2002

(511) 25

(540)

**FST**

(510) (25) oblečení, zejména džíny, kalhoty, spodky, kalhotky, trenýrky, haleny, trička, halenky, svetry, bundy, kabáty, kožíšky, pláště, saka, vesty, kazajky, mikiny, sportovní oblečení, košile, čepice, klobouky, pásky, šaty, obleky, kostýmy, uniformy, sukně a body.

(730) **Hirsch y Gassmann Limitada**, San Ignacio No. 700, Quilicura, Santiago, Chile

(740) JUDr. Traplová Jarmila, Advokátní a patentová kancelář Traplová, Hakr, Kubát, Přístavní 24, Praha 7

(210) **O 187008**

(220) 19.12.2002

(320) 19.12.2002

(511) 17, 19, 24, 37, 42

(540)

**FILTEK**

(510) (17) materiály těsnící, ucpávací, izolační včetně materiálů zvukově a tepelně izolačních, filtrační hmoty; (19) stavební materiály nekovové - geotextilie, drenážní materiály, ostatní stavební textilie, potrubí nekovová; (24) textilní plošné materiály, pásy, vložky a textilní výrobky spadající do této třídy; (37) služby týkající se stavby budov, silnic, mostů, přehrad a přepravních linek; (42) služby inženýrů a odborných pracovníků - vypracovávání odborných zpráv, poradenství v oblasti použití uvedených výrobků a materiálů.

(730) **DEKTRADE, s. r. o.**, Tiskařská 10/257, Praha 10, Česká republika

(210) **O 187009**

(220) 19.12.2002

(320) 19.12.2002

(511) 25

(540)



(510) (25) obuv.

(730) **Planet Earth Skateboards, Inc.**, 1916 Palomar Oaks Way, Suite 150, Carlsbad, Spojené státy americké, Kalifornie

(740) JUDr. Petr Kalenský, Společná advokátní kancelář Všečetka Zelený Švorčík Kalenský a Partneři, Hájkova 2, Praha 2



(210) **O 187010**  
 (220) 19.12.2002  
 (320) 19.12.2002  
 (511) 18  
 (540)

## ADIO

(510) (18) kabely, sportovní tašky a batohy, krosny, kufry.  
 (730) **Planet Earth Skateboards, Inc.**, 1916 Palomar Oaks Way, Suite 150, Carlsbad, Spojené státy americké, California  
 (740) JUDr. Petr Kalenský, Společná advokátní kancelář Všetečka Zelený Švorčík Kalenský a Partneři, Hálkova 2, Praha 2

(210) **O 187011**  
 (220) 19.12.2002  
 (320) 19.12.2002  
 (511) 18, 25  
 (540)



(510) (18) kabely, sportovní tašky a batohy, krosny, kufry; (25) obuv a oblečení.  
 (730) **Planet Earth Skateboards, Inc.**, 1916 Palomar Oaks Way, Suite 150, Carlsbad, Spojené státy americké, California  
 (740) JUDr. Petr Kalenský, Společná advokátní kancelář Všetečka Zelený Švorčík Kalenský a Partneři, Hálkova 2, Praha 2

(210) **O 187012**  
 (220) 19.12.2002  
 (320) 19.12.2002  
 (511) 16, 28, 35  
 (540)



Hračky s úsměvem

(510) (16) papír a výrobky z papíru, kartonážní zboží, papírové reklamní a dárkové předměty, tiskoviny, periodika, časopisy, knihy, knihařské výrobky, fotografie, papířnické zboží, potřeby pro umělce, kancelářské potřeby, učební a školní předměty, obalové materiály z papíru a z plastických hmot; (28) hry a hračky všeho druhu zařazené v této třídě, zejména plyšové hračky, textilní panenky, stavebnice, tělocvičné a sportovní potřeby, ozdoby na vánoční stromky; (35) inzertní, reklamní a propagační činnost, poskytování pomoci při provozu obchodu, obstaravatelská a zprostředkovatelská činnost v oblasti obchodu, obchodní výstavy, marketing, administrativní činnost.  
 (730) **René Ročeň**, Kupeckého 753, Praha 4, Háje, Česká republika  
 (740) JUDr. Aleš Zábrš, advokát a patentový zástupce, Na Beránce 2, Praha 6

(210) **O 187027**  
 (220) 19.12.2002  
 (320) 19.12.2002  
 (511) 5, 29, 30

(540)



(510) (5) dietní potraviny pro léčebné účely; (29) maso, ryby, drůbež, zvěřina, masové výtazky, výrobky masné a uzenářské, masové paštiky a pomazánky, masové krémy a pasty, masové polotovary, hotová jídla založená na masovém základě, zejména cestovní občerstvení, uvedené výrobky též v konzervách; (30) masové paštiky zapečené v těstě.  
 (590) Barevná  
 (730) **DELVITA, a. s.**, Za Panskou zahradou 1018, Rudná, Česká republika  
 (740) Turková Jana, ČERVENKA, KLEINTOVÁ, TURKOVÁ Patentová, známková a advokátní kancelář, Husinecká 11a, Praha 3

(210) **O 187028**  
 (220) 19.12.2002  
 (320) 19.12.2002  
 (511) 5, 29  
 (540)

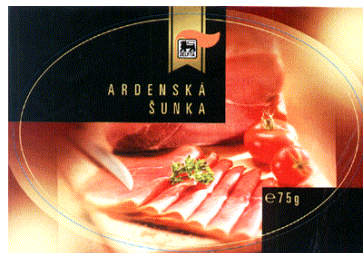

(510) (5) dietní potraviny pro léčebné účely; (29) maso, ryby, drůbež, zvěřina, masové výtazky, výrobky masné a uzenářské, zejména šunka, salámy včetně tvrdých kořeněných salámů typu chorizo, masové paštiky a pomazánky, masové krémy a pasty, masové polotovary, hotová jídla založená na masovém základě, cestovní občerstvení, tyto výrobky též v konzervách, uvedené výrobky i jako dietní potraviny ne pro léčebné účely.  
 (590) Barevná  
 (730) **DELVITA, a. s.**, Za Panskou zahradou 1018, Rudná, Česká republika  
 (740) Turková Jana, ČERVENKA, KLEINTOVÁ, TURKOVÁ Patentová, známková a advokátní kancelář, Husinecká 11a, Praha 3

(210) **O 187029**  
 (220) 19.12.2002  
 (320) 19.12.2002  
 (511) 5, 29  
 (540)



(510) (5) dietní potraviny pro léčebné účely; (29) maso, ryby, drůbež, zvěřina, masové výtazky, výrobky masné a uzenářské, zejména šunka, salámy včetně tvrdých kořeněných salámů typu chorizo, masové paštiky a

pomazánky, masové krémy a pasty, masové polotovary, hotová jídla založená na masovém základě, cestovní občerstvení, tyto výrobky též v konzervách, uvedené výrobky i jako dietní potraviny ne pro léčebné účely.

- (590) Barevná
- (730) **DELVITA, a. s.**, Za Panskou zahradou 1018, Rudná, Česká republika
- (740) Turková Jana, ČERVENKA, KLEINTOVÁ, TURKOVÁ Patentová, známková a advokátní kancelář, Husinecká 11a, Praha 3

- (210) **O 187032**
- (220) 19.12.2002
- (320) 19.12.2002
- (511) 5, 29, 30
- (540)

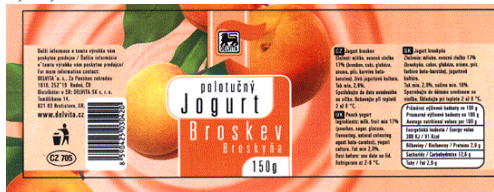

- (510) (5) dietní potraviny pro léčebné účely; (29) mléko a mléčné nápoje, mlékárenské výrobky všeho druhu, zejména jogurty, jogurtové nápoje, krémy, pěny, mléčné zákusky a dezerty, kysané přírodní či ochucené mléčné či smetanové výrobky, tvaroh, sýry a tvarohové hmoty, uvedené výrobky i jako dietní potraviny ne pro léčebné účely; (30) přípravky vyrobené z obilovin, müsli, cereální snídaně, kakao a výrobky z kakaa, čokolády a výrobky z čokolády, uvedené výrobky i jako dietní potraviny ne pro léčebné účely.

- (590) Barevná
- (730) **DELVITA, a.s.**, Za Panskou zahradou 1018, Rudná, Česká republika
- (740) Turková Jana, ČERVENKA, KLEINTOVÁ, TURKOVÁ Patentová, známková a advokátní kancelář, Husinecká 11a, Praha 3

- (210) **O 187030**
- (220) 19.12.2002
- (320) 19.12.2002
- (511) 5, 29
- (540)

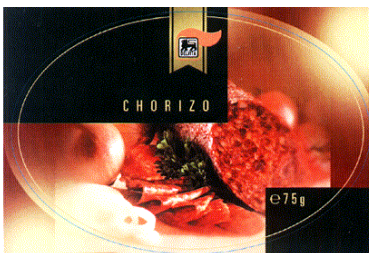

- (510) (5) dietní potraviny pro léčebné účely; (29) maso, ryby, drůbež, zvěřina, masové výtazky, výrobky masné a uzenářské, zejména šunka, salámy včetně tvrdých kořeněných salámů typu chorizo, masové paštiky a pomazánky, masové krémy a pasty, masové polotovary, hotová jídla založená na masovém základě, cestovní občerstvení, tyto výrobky též v konzervách, uvedené výrobky i jako dietní potraviny ne pro léčebné účely.

- (590) Barevná
- (730) **DELVITA, a.s.**, Za Panskou zahradou 1018, Rudná, Česká republika
- (740) Turková Jana, ČERVENKA, KLEINTOVÁ, TURKOVÁ Patentová, známková a advokátní kancelář, Husinecká 11a, Praha 3

- (210) **O 187033**
- (220) 19.12.2002
- (320) 19.12.2002
- (511) 5, 29, 30
- (540)



- (510) (5) dietní potraviny pro léčebné účely; (29) mléko a mléčné nápoje, mlékárenské výrobky všeho druhu, zejména jogurty, jogurtové nápoje, krémy, pěny, mléčné zákusky a dezerty, kysané přírodní či ochucené mléčné či smetanové výrobky, tvaroh, sýry a tvarohové hmoty, uvedené výrobky i jako dietní potraviny ne pro léčebné účely; (30) přípravky vyrobené z obilovin, müsli, cereální snídaně, kakao a výrobky z kakaa, čokolády a výrobky z čokolády, uvedené výrobky i jako dietní potraviny ne pro léčebné účely.

- (590) Barevná
- (730) **DELVITA, a.s.**, Za Panskou zahradou 1018, Rudná, Česká republika
- (740) Turková Jana, ČERVENKA, KLEINTOVÁ, TURKOVÁ Patentová, známková a advokátní kancelář, Husinecká 11a, Praha 3

- (210) **O 187031**
- (220) 19.12.2002
- (320) 19.12.2002
- (511) 5, 29, 30
- (540)



- (510) (5) dietní potraviny pro léčebné účely; (29) mléko a mléčné nápoje, mlékárenské výrobky všeho druhu, zejména jogurty, jogurtové nápoje, krémy, pěny, mléčné zákusky a dezerty, kysané přírodní či ochucené mléčné či smetanové výrobky, tvaroh, sýry a tvarohové hmoty, uvedené výrobky i jako dietní potraviny ne pro léčebné účely; (30) přípravky vyrobené z obilovin, müsli, cereální snídaně, kakao a výrobky z kakaa, čokolády a výrobky z čokolády, uvedené výrobky i jako dietní potraviny ne pro léčebné účely.

- (590) Barevná
- (730) **DELVITA, a.s.**, Za Panskou zahradou 1018, Rudná, Česká republika
- (740) Turková Jana, ČERVENKA, KLEINTOVÁ, TURKOVÁ Patentová, známková a advokátní kancelář, Husinecká 11a, Praha 3

- (210) **O 187034**
- (220) 19.12.2002
- (320) 19.12.2002
- (511) 5, 29, 30
- (540)



- (510) (5) dietní potraviny pro léčebné účely; (29) mléko a

mléčné nápoje, mléčáranské výrobky všeho druhu, zejména jogurty, jogurtové nápoje, krémy, pěny, mléčné zákusky a dezerty, kysané přírodní či ochucené mléčné či smetanové výrobky, tvaroh, sýry a tvarohové hmoty, uvedené výrobky i jako dietní potraviny ne pro léčebné účely; (30) přípravky vyrobené z obilovin, müsli, cereální snídaně, kakao a výrobky z kakaa, čokolády a výrobky z čokolády, uvedené výrobky i jako dietní potraviny ne pro léčebné účely.

(590) Barevná

(730) DELVITA, a.s., Za Panskou zahradou 1018, Rudná, Česká republika

(740) Turková Jana, ČERVENKA, KLEINTOVÁ, TURKOVÁ Patentová, známková a advokátní kancelář, Husinecká 11a, Praha 3

(210) **O 187035**

(220) 19.12.2002

(320) 19.12.2002

(511) 5, 29, 30

(540)



(510) (5) dietní potraviny pro léčebné účely; (29) mléko a mléčné nápoje, mléčáranské výrobky všeho druhu, zejména jogurty, jogurtové nápoje, krémy, pěny, mléčné zákusky a dezerty, kysané přírodní či ochucené mléčné či smetanové výrobky, tvaroh, sýry a tvarohové hmoty, uvedené výrobky i jako dietní potraviny ne pro léčebné účely; (30) přípravky vyrobené z obilovin, müsli, cereální snídaně, kakao a výrobky z kakaa, čokolády a výrobky z čokolády, uvedené výrobky i jako dietní potraviny ne pro léčebné účely.

(590) Barevná

(730) DELVITA, a.s., Za Panskou zahradou 1018, Rudná, Česká republika

(740) Turková Jana, ČERVENKA, KLEINTOVÁ, TURKOVÁ Patentová, známková a advokátní kancelář, Husinecká 11a, Praha 3

(210) **O 187036**

(220) 19.12.2002

(320) 19.12.2002

(511) 5, 29, 30

(540)



(510) (5) dietní potraviny pro léčebné účely; (29) mléko a mléčné nápoje, mléčáranské výrobky všeho druhu, zejména jogurty, jogurtové nápoje, krémy, pěny, mléčné zákusky a dezerty, kysané přírodní či ochucené mléčné či smetanové výrobky, tvaroh, sýry a tvarohové hmoty, uvedené výrobky i jako dietní potraviny ne pro léčebné účely; (30) přípravky vyrobené z obilovin, müsli, cereální snídaně, kakao a výrobky z kakaa, čokolády a výrobky z čokolády, uvedené výrobky i jako dietní potraviny ne pro léčebné účely.

(590) Barevná

(730) DELVITA, a.s., Za Panskou zahradou 1018, Rudná, Česká republika

(740) Turková Jana, ČERVENKA, KLEINTOVÁ, TURKOVÁ Patentová, známková a advokátní kancelář, Husinecká 11a, Praha 3

(210) **O 187037**

(220) 19.12.2002

(320) 19.12.2002

(511) 3, 9, 10, 16, 25, 28, 35, 41, 42

(540)

## DATART KAŽDÝ DEN NÍZKÉ CENY

(510) (3) dětská kosmetika a výrobky dětské hygieny všeho druhu, zejména šampony, oleje, krémy, mýdla, zubní pasty; (9) přístroje a zařízení pro reprodukci, přenos a záznam zvuku a obrazu všeho druhu, zejména televizory, videorekordéry, videopřehrávače, magnetofony, videomagnetofony, rádia, přehrávače kompaktních desek, laserových obrazově zvukových disků, autorádia s přehrávačem i bez něho, zesilovače, gramofony, satelitní systémy, kabelové televizní systémy, HIFI soupravy, reproduktory, videokamery, fotografické přístroje a kamery, přístroje a zařízení výpočetní techniky zejména počítače, jejich části a příslušenství včetně tiskáren, programové vybavení počítačů, software telefonní přístroje a zařízení, telefaxy, záznamníky telefonních hovorů, kopírovací přístroje, nosiče zvuku a obrazu nahrané a nenahrané všeho druhu zejména kazety, pásky, videokazety, disky, gramofonové desky, diskety; (10) kojenecké zboží, zejména láhve, dudlíky, rovnátka na kyčelní klouby, odsávače hlenů; (16) tiskoviny, časopisy, periodika, knihy, hudebniny - noty, zpěvníky, pleny a plenkové kalhotky z papíru, bryndáky z papíru; (25) oděvy pro muže, ženy a děti; (28) hry, hračky, sportovní potřeby pro děti zejména míče, hokejky, brusle, rakety na tenis, pátky na ping-pong; (35) poradenská a konzultační činnost v oblasti obchodu, zprostředkovatelská činnost v oblasti obchodu, zakládání, vedení a prodej obchodních společností; (41) agenturní činnost v oblasti kultury a vzdělávání; (42) tvorba software.

(730) DATART INTERNATIONAL a. s., Pernerova 149/35, Praha 8, Česká republika

(740) JUDr. Winter Filip, advokátní kancelář Winter &amp; spol., Palác Český Rozhlas, Vinohradská 12, Praha 2

(210) **O 187038**

(220) 19.12.2002

(320) 19.12.2002

(511) 3, 9, 10, 16, 25, 28, 35, 41, 42

(540)

## DATART KAŽDÝ DEN NEJNIŽŠÍ CENY

(510) (3) dětská kosmetika a výrobky dětské hygieny všeho druhu, zejména šampony, oleje, krémy, mýdla, zubní pasty; (9) přístroje a zařízení pro reprodukci, přenos a záznam zvuku a obrazu všeho druhu, zejména televizory, videorekordéry, videopřehrávače, magnetofony, videomagnetofony, rádia, přehrávače kompaktních desek, laserových obrazově zvukových disků, autorádia s přehrávačem i bez něho, zesilovače, gramofony, satelitní systémy, kabelové televizní systémy, HIFI soupravy, reproduktory, videokamery, fotografické přístroje a kamery, přístroje a zařízení výpočetní techniky zejména počítače, jejich části a příslušenství včetně tiskáren, programové vybavení počítačů, software, telefonní přístroje a zařízení, telefaxy, záznamníky telefonních hovorů, kopírovací přístroje, nosiče zvuku a obrazu



nahrané a nenahrané všeho druhu zejména kazety, pásky, videokazety, disky, gramofonové desky, diskety; (10) kojenecké zboží, zejména láhve, dudlíky, rovnátka na kyčelní klouby, odsávače hlenů; (16) tiskoviny, časopisy, periodika, knihy, hudebniny - noty, zpěvníky, pleny a plenkové kalhotky z papíru, bryndáky z papíru; (25) oděvy pro muže, ženy a děti; (28) hry, hračky, sportovní potřeby pro děti zejména míče, hokejky, brusle, rakety na tenis, páčky na ping-pong; (35) poradenská a konzultační činnost v oblasti obchodu, zprostředkovatelská činnost v oblasti obchodu, zakládání, vedení a prodej obchodních společností; (41) agenturní činnost v oblasti kultury a vzdělávání; (42) tvorba softwaru.

(730) **DATART INTERNATIONAL a. s.**, Pernerova 149/35, Praha 8, Česká republika

(740) JUDr. Winter Filip, advokátní kancelář Winter & spol., Palác Český Rozhlas, Vinohradská 12, Praha 2

(210) **O 187076**

(220) 20.12.2002

(320) 20.12.2002

(511) 21, 29, 30, 31, 32, 33, 34, 35, 39, 43

(540)



(510) (21) náčiní a nádoby pro domácnost nebo kuchyň (nikoliv z drahých kovů, ani postříbených nebo pozlacených kovů), hřebeny a mycí houby, kartáče (s výjimkou štětců), materiály pro výrobu kartáčů, čistící potřeby, drátky na čištění parket, sklo surové nebo opracované (s výjimkou stavebního skla), sklo, porcelán a majolika neobsazená v jiných třídách; (29) maso, ryby, drůbež, zvěřina a výrobky z nich, konzervované, sušené a vařené ovoce a zelenina, kompoty a saláty, zavařeniny a rosoly, vejce, mléko tvaroh, sýr a výrobky z nich, jedlé oleje a tuky, potraviny v konzervách, mandle, ořechy a oříšky pražené, hotová jídla připravená ke konzumaci a lahůdkářské výrobky z uvedených surovin; (30) cukr, káva, čaj, kakao, kávoviny a kávové výtažky, ovocné čaje, výrobky z obilí, rýže a kukuřice jako jsou vločky a lupínky, mouka a moučné výrobky, těstoviny, chléb kvašený i nekvašený, "crazy" chléb, suchary a sušenky sladké i slané, koláče a jiné moučníky sladké i slané (pizzy, pirohy), jemné pečivo, cukrovinky, zmrzlina, med, kvasnice a kypřící prášky, sůl, hořčice a chuťové omáčky, koření, led ke chlazení nápojů, jídla připravená ke konzumaci a lahůdkářská výrobky z uvedených surovin; (31) výrobky zemědělské, zahradnické, lesní, čerstvé ovoce a zelenina, osivo, rostliny a přírodní květiny; (32) piva, minerální vody, šumivé nápoje a jiné nápoje nealkoholické, nápoje a šťávy ovocné, sirupy a jiné přípravky k zhotovení nápojů; (33) alkoholické nápoje (s výjimkou pív); (34) tabák, potřeby pro kuřáky, zápalky; (35) propagační činnost, reklama, pomoc při řízení obchodní činnosti, obchodní administrativa, kancelářské práce; (39) doprava, balení a skladování zboží; (43) stravovací služby vázané na služby ubytovací a na služby cestovních kanceláří, závodní stravování, restaurační a hostinské služby, služby samoobslužného stravování, služby rychlého občerstvení jako je pouliční občerstvení a stánkové občerstvení při společenských akcích, poradenská a konzultační služby a poskytování know how v uvedených oblastech.

(730) **BAKARE- GASTROSERVIS, s. r. o.**, Vodičkova 30, Praha 1, Česká republika

(740) JUDr. Vladimíra Pajerová, Fügnerovo nám. 3, Praha 2

(210) **O 187077**

(220) 20.12.2002

(320) 20.12.2002

(511) 35, 36, 43

(540)

## ZTRÁTY A NÁLEZY RESTAURANT

(510) (35) zprostředkovatelská činnost v oblasti obchodu a obchodních služeb; (36) činnost realitní kanceláře, zprostředkovatelská činnost v oblasti nemovitosti, správa nemovitostí; (43) hostinská činnost, provoz restaurací.

(730) **GASTROCITY PRAHA, s. r. o.**, Vinohradská 14/208, Praha 2, Česká republika

(740) Mgr. Tomáš Zlesák, Revoluční 3, Praha 1

(210) **O 187078**

(220) 20.12.2002

(320) 20.12.2002

(511) 9, 16, 35, 36, 37, 38, 42

(540)

## C Internet SkyContact

(510) (9) telekomunikační zařízení spojovací, přenosová a koncová pro vysílání, přenos a příjem informací (například ústředny telefonní a telegrafní, kabely a dráty, radiové prostředky, telefonní a radiotelefonní přístroje, modemy), hardware a periferní zařízení včetně záznamových médií, součástí a příslušenství uvedených výrobků a zařízení; (16) tiskoviny včetně reklamních a propagačních, formuláře, návody a příručky, průvodní dokumentace; (35) činnost ekonomických a organizačních poradců; (36) investiční činnost v oblasti telekomunikací; (37) výstavba, montáž, údržba a servis telekomunikačních zařízení a telekomunikačních sítí; (38) služby v oblasti telekomunikací, poskytování veřejných a neveřejných telekomunikačních služeb, poskytování neveřejné telekomunikační služby přenosu dat a dalších informací prostřednictvím pozemních stanic a sítí, telefonní služby, telegrafní služby, dálkopisné služby, telekomunikační služby, služby datových sítí, provozování veřejných datových sítí, provozování privátních datových sítí, připojování telekomunikačních zařízení na koncové body jednotné telekomunikační sítě JTS a začleňování telekomunikačních zařízení do JTS, pronájem telekomunikačních okruhů, propojování sítí, služby poskytované integrovanou digitální sítí, poradenská činnost v oblasti telekomunikací, zprostředkovatelská činnost v oblasti telekomunikační techniky; (42) výzkumně-vývojové činnosti v oblasti telekomunikací, analytické, projektové, výpočetní a inženýrské práce v oblasti telekomunikací a elektroniky, tvorba software, programátorská činnost, poradenská činnost v oblasti výpočetní techniky, zprostředkovatelská činnost v oblasti výpočetní techniky.

(730) **CONTACTEL, s. r. o.**, Vinohradská 174, Praha 3, Česká republika

(210) **O 187079**

(220) 20.12.2002

(320) 20.12.2002

(511) 5, 30, 32

(540)

## SORRY

(510) (5) dětská posilující výživa upravená pro léčebné účely; (30) cukrovinky, bonbóny čokoládové, polévané,

želatinové, sladové a plněné, žvýkačky, sušenky, mražené (220) 20.12.2002  
 krémy, zmrzliny, čaje; (32) nealkoholické nápoje, vody (320) 20.12.2002  
 minerální, stolní, perlivé, ovocné šťávy a nápoje, sirupy, (511) 9, 16  
 přírodní i syntetické přípravky k přípravě nealkoholických (540)

(730) **Robert Bilko**, Lyžbice 113, Třinec, Česká republika  
 (740) Ing. Kouřil Jiří, patentový zástupce, INVACTA spol. s r.o.  
 patentová a známková kancelář, Kořenského 31, Ostrava 3



## Leak Detection System - LDS

(510) (9) řídicí počítače, centrální procesorové jednotky (procesory), řídicí kontrolní panely, software počítačový, programy operačních systémů, vysílače, měřicí přístroje přesné, dálkové ovládání průmyslových procesů, dálkové řízení signalizace (elektrodynamické zařízení pro detektory), rozvodné skříně, spínací skříně, zabezpečovací zařízení a jejich součásti, spouštěcí zařízení, antény, zobrazovací displeje; (16) tiskoviny.

(730) **PAS PROCESNÍ AUTOMATIZAČNÍ SYSTÉMY, s. r. o.**, U města Chersonu 1715, Most, Česká republika

(210) **O 187082**

(220) 20.12.2002

(320) 20.12.2002

(511) 33

(540)

## FRANCESKA

(510) (33) víno.

(730) **Ing. Jiří Hort**, Slovenská 6, Znojmo, Česká republika

(740) Ing. Malůšek Jiří, Mendlovo nám. 1a, Brno

(210) **O 187083**

(220) 20.12.2002

(320) 20.12.2002

(511) 39

(540)

## PEGATUR

(510) (39) organizování cest v rámci cestovní kanceláře.

(730) **PEGASUS INTERNATIONAL, spol. s r. o.**,

Opletalova 55/1015, Praha 1, Česká republika

(210) **O 187087**

(220) 20.12.2002

(320) 20.12.2002

(511) 8, 21

(540)

## STUDIO BAZAAR

(510) (8) nožičské výrobky, vidličky a lžíce; (21) drobné nářadí a přenosné nádoby pro domácnost a kuchyni, zboží skleněné, porcelánové a kameninové, neobsažené v jiných třídách.

(730) **Potten & Pannen - Staněk group, spol. s r. o.**,

Horáčkova 5, Praha 4, Česká republika

(210) **O 187084**

(220) 20.12.2002

(320) 20.12.2002

(511) 29, 30, 32

(540)



(510) (29) mléko a mléčné výrobky všeho druhu, mražené smetanové krémy, mražené dřeně; (30) zmrzlinové výrobky všeho druhu spadající do této třídy; (32) nealkoholické nápoje všeho druhu.

(730) **POLÁRKA spol. s r. o.**, Malá Lada 1533, Praha 4, Česká republika

(740) Ing. Jupa Francis, patentový zástupce, Měchenická 4, Praha 4

(210) **O 187088**

(220) 20.12.2002

(320) 20.12.2002

(511) 9, 16, 35, 36, 42

(540)



(510) (9) multimediální instruktážní a výukové nosiče záznamů (zejména CD, DVD, diskety) v oblasti daňového, účetního, ekonomického a organizačního poradenství; (16) tištěné instruktážní a výukové publikace, informační bulletin, zprávy a brožury v oblasti daňového, účetního, ekonomického a organizačního poradenství; (35) organizační a ekonomické poradenství, vedení účetnictví a účetní poradenství, poradenské a konzultační služby v oblasti správy a řízení podniků, včetně rizikového řízení, řízení ekonomických procesů, řízení rozborů nákladů, poradenské služby týkající se fúzí, akvizic, franchisingu a likvidace podniků, poradenské služby při poskytování daňového, účetního, ekonomického a organizačního poradenství prostřednictvím či pomoci globálních informačních technologií (jako Internet, GSM), zprostředkování poradenství organizačního, ekonomického a účetního, vedení účetnictví, služeb poradenských a konzultačních v oblasti správy a řízení podniků, včetně rizikového řízení, řízení ekonomických procesů, rozborů nákladů, poradenských služeb týkajících se fúzí, akvizic, franchisingu a likvidací společností, zprostředkovatelská činnost v oblasti obchodu; (36) zprostředkování služeb oceňování nemovitostí, obchodních podniků a majetku,

(210) **O 187085**

(220) 20.12.2002

(320) 20.12.2002

(511) 29, 30, 32

(540)

## NORDSTAR

(510) (29) mléko a mléčné výrobky všeho druhu, mražené smetanové krémy, mražené dřeně; (30) zmrzlinové výrobky všeho druhu spadající do této třídy; (32) nealkoholické nápoje všeho druhu.

(730) **POLÁRKA spol. s r. o.**, Malá Lada 1533, Praha 4, Česká republika

(740) Ing. Jupa Francis, patentový zástupce, Měchenická 4, Praha 4

(210) **O 187086**

poskytování finančně ekonomických rad ve věcech daní, odvodů, poplatků a jiných podobných plateb, jakož i ve věcech, které s daněmi a jinými podobnými platbami přímo souvisejí; (42) poskytování právní pomoci.

(730) **LONGEA s. r. o.**, Na Poříčí 19, Praha 1, Česká republika

(740) Mgr. Košek Jan, Bílinská 509/18, Praha 9

(210) **O 187089**

(220) 20.12.2002

(320) 20.12.2002

(511) 32, 33

(540)

## T' GA ZA JUG

(510) (32) nealkoholické nápoje všeho druhu, pivo; (33) vína všeho druhu, lihoviny, likéry.

(730) **FIXIT, spol. s r. o.**, Na Florenci 19, Praha 1, Česká republika

(210) **O 187090**

(220) 20.12.2002

(320) 20.12.2002

(511) 33

(540)



## TUZEMSKÝ ČERNÝ

(510) (33) alkoholické nápoje, lihoviny.

(730) **Likérka Vysoké Mýto, spol. s r. o.**, Vladislavova 121, Vysoké Mýto, Česká republika

(740) Mgr. Ing. Němec Marek, Němec a Partner, právní a patentová kancelář, Box 54, Milady Horákové 84, Praha 7

(210) **O 187091**

(220) 20.12.2002

(320) 20.12.2002

(511) 1, 3, 5

(540)

## LAZAR

(510) (1) výrobky chemické určené pro průmysl, vědu, fotografii, zemědělství, zahradnictví a lesnictví, chemické výrobky ke konzervování potravin, hnojiva; (3) přípravky pro kosmetické účely, dezinfekční mýdla, čisticí mléka, krémy na bělení pokožky, depilační přípravky, přípravky proti pocení, ústní a vlasové vody, čisticí přípravky pro umělý chrup, soli koupelové, kosmetické prostředky pro zeštíhlení; (5) výrobky farmaceutické, zvěrolékařské a zdravotnické, léky, chemické výrobky pro lékařství a lékařskou diagnostiku, bylinné čaje pro léčebné účely, biologické látky a přípravky pro lékařské a zvěrolékařské účely, přípravky dietetické upravené pro lékařské účely, přípravky léčivé a uklidňující, přípravky pro posílení organismu s léčebnými účinky, hygienické výrobky pro osobní hygienu, hygienu zvířat a prostředí kromě toaletních potřeb, prostředky dezinfekční, přípravky sterilizační, přípravky inseminační, dentální materiály, zubní protézy, materiály pro plombování zubů a na otisky zubů, přípravky pro čištění a osvěžení vzduchu, pro čištění kontaktních čoček, prostředky k hubení rostlinných a živočišných škůdců, antiparazitní látky, cigarety bez tabáku k léčebnému účelu.

(730) **DR. LAZAR Y CIA. S.A. QUIMICA E INDUSTRIAL**, Av. Velez Sarsfield 5855, Carapachay - Provincia de Buenos Aires, Argentina

(740) Fischer Michael, FISCHER & PARTNER, Na Hrobcí 5, Praha 2

(210) **O 187092**

(220) 20.12.2002

(320) 20.12.2002

(511) 1, 3, 5

(540)

## DILUTOL

(510) (1) výrobky chemické určené pro průmysl, vědu, fotografii, zemědělství, zahradnictví a lesnictví, chemické výrobky ke konzervování potravin, hnojiva; (3) přípravky pro kosmetické účely, dezinfekční mýdla, čisticí mléka, krémy na bělení pokožky, depilační přípravky, přípravky proti pocení, ústní a vlasové vody, čisticí přípravky pro umělý chrup, soli koupelové, kosmetické prostředky pro zeštíhlení; (5) výrobky farmaceutické, zvěrolékařské a zdravotnické, léky, chemické výrobky pro lékařství a lékařskou diagnostiku, bylinné čaje pro léčebné účely, biologické látky a přípravky pro lékařské a zvěrolékařské účely, přípravky dietetické upravené pro lékařské účely, přípravky léčivé a uklidňující, přípravky pro posílení organismu s léčebnými účinky, hygienické výrobky pro osobní hygienu, hygienu zvířat a prostředí kromě toaletních potřeb, prostředky dezinfekční, přípravky sterilizační, přípravky inseminační, dentální materiály, zubní protézy, materiály pro plombování zubů a na otisky zubů, přípravky pro čištění a osvěžení vzduchu, pro čištění kontaktních čoček, prostředky k hubení rostlinných a živočišných škůdců, antiparazitní látky, cigarety bez tabáku k léčebnému účelu.

(730) **DR. LAZAR Y CIA. S. A. QUIMICA E INDUSTRIAL**, Av. Velez Sarsfield 5855, Carapachay - Provincia de Buenos Aires, Argentina

(740) Fischer Michael, FISCHER & PARTNER, Na Hrobcí 5, Praha 2

(210) **O 187101**

(220) 19.12.2002

(320) 19.12.2002

(511) 38

(540)

## Paškál

(510) (38) organizační zabezpečování televizního vysílání, technické zabezpečování televizního vysílání, televizní vysílání, televizní vysílání programů, televizní vysílání zábavných, vzdělávacích, výchovných, soutěžních, diskusních a informačních pořadů, telematika, výměna zpráv, šíření, výměna nebo získávání zpráv a informací, šíření elektronických časopisů, informací, elektronických periodik, knih v elektronické podobě, audio nebo audiovizuálních děl prostřednictvím informační, datové, elektronické, telekomunikační nebo počítačové sítě, zejména Internetu, prostřednictvím satelitů, atd., poradenská činnost v oblasti sdělovacích prostředků, informační kancelář, poskytování a předávání informací v rámci zpravodajství prostřednictvím počítačů, televizní zpravodajství.

(730) **CET 21, s. r. o.**, V Jámě 12, Praha 1, Česká republika

(740) Lukajová Dana, patentový zástupce, Advokátní a patentová kancelář Vyskočil, Krošlák a spol., Petřská 12, Praha 1

(210) **O 187102**

(220) 20.12.2002

(320) 20.12.2002

(511) 29, 30, 43

- (540) **LONG JOHN SILVER'S**
- (510) (29) maso, ryby, drůbež, zvěřina, plody moře a výrobky z nich, konzervované, sušené a zavařené ovoce a zelenina, želé, džemy, kompoty, ovocné omáčky, saláty, vajíčka, mléko a mléčné výrobky, jedlé oleje a tuky, oleje na vaření, naložená zelenina, sušené byliny, masové výtažky a masové výrobky, výrobky z drůbeže, rychlé občerstvení z brambor, bramborové lupínky, bramborové křupky, hranolky, pokrmky ze směsí ryb a zeleniny, polévky, smažené ryby, pečené ryby, opékané ryby, grilované ryby, smažené garnáty, smažené škeble, smažení krabí, pečivo s krabím masem, rybí filety, krokety, smažená kuřata, pečená kuřata, opékaná kuřata, grilovaná kuřata, zapékaná kuřata, zapékané ryby; (30) káva, čaj, kakao, cukr, rýže, tapioka, ságo, kávové náhražky - mouka a přípravky z obilovin, chléb, pečivo, rohlíky, sušenky, koláče, plněné pečivo, cukrovinky, ledové, tříště, zmrzlina, med, sirup melasový, droždí a prášek do pečiva, sůl, hořčice a ocet, ochucovadla, omáčky, koření a chuťové přísady, led, salátové dresinky, rychlé občerstvení, drůbeží sendviče, rybí sendviče; (43) restaurace, snack bary, kavárny, kantýny a zařízení rychlého občerstvení, příprava a servírování jídla a nápojů pro spotřebu na místě nebo s sebou, cateringové služby, zajištění restauračních služeb prostřednictvím on-line počítačové sítě.
- (730) **LONG JOHN SILVER'S, INC., Společnost zřítená podle zákonů států Delaware**, 101 Yorkshire Boulevard, Lexington, Kentucky, Spojené státy americké, Kentucky
- (740) JUDr. Pavel Zelený, advokát, Společná advokátní kancelář Všeťečka, Zelený, Švorčík, Kalenský a partneři, Hálkova 2, Praha 2

- (210) **O 187103**  
 (220) 20.12.2002  
 (320) 20.12.2002  
 (511) 29, 30, 43  
 (540)



- (510) (29) maso, ryby, drůbež, zvěřina, plody moře a výrobky z nich, konzervované, sušené a zavařené ovoce a zelenina, želé, džemy, kompoty, ovocné omáčky, saláty, vajíčka, mléko a mléčné výrobky, jedlé oleje a tuky, oleje na vaření, naložená zelenina, sušené byliny, masové výtažky a masové výrobky, výrobky z drůbeže, rychlé občerstvení z brambor, bramborové lupínky, bramborové křupky, hranolky, pokrmky ze směsí ryb a zeleniny, polévky, smažené ryby, pečené ryby, opékané ryby, grilované ryby, smažené garnáty, smažené škeble, smažení krabí, pečivo s krabím masem, rybí filety, krokety, smažená kuřata, pečená kuřata, opékaná kuřata, grilovaná kuřata, zapékaná kuřata, zapékané ryby; (30) káva, čaj, kakao, cukr, rýže, tapioka, ságo, kávové náhražky - mouka a přípravky z obilovin, chléb, pečivo, rohlíky, sušenky, koláče, plněné pečivo, cukrovinky, ledové, tříště, zmrzlina, med, sirup melasový, droždí a prášek do pečiva, sůl, hořčice a ocet, ochucovadla, omáčky, koření a chuťové přísady, led, salátové dresinky, rychlé občerstvení, drůbeží sendviče, rybí sendviče; (43) restaurace, snack bary, kavárny, kantýny a zařízení rychlého občerstvení, příprava a servírování jídla a nápojů pro spotřebu na místě nebo s

- sebou, cateringové služby, zajištění restauračních služeb prostřednictvím on-line počítačové sítě.
- (730) **LONG JOHN SILVER'S, INC., Společnost zřítená podle zákonů států Delaware**, 101 Yorkshire Boulevard, Lexington, Kentucky, Spojené státy americké, Kentucky
- (740) JUDr. Pavel Zelený, advokát, Společná advokátní kancelář Všeťečka, Zelený, Švorčík, Kalenský a partneři, Hálkova 2, Praha 2

- (210) **O 187105**  
 (220) 20.12.2002  
 (320) 20.12.2002  
 (511) 9  
 (540)

## MTV SPRING BREAK

- (510) (9) ruční videohry, zařízení pro videohry pro použití s televizorem, herní zařízení s audio výstupem pro použití s televizorem, kazety pro videohry, videohry nahrané na CD-ROMech pro použití v samostatných zařízeních pro videohry a počítačové produkty, konkrétně herní kazety pro počítačové videohry a herní zařízení s video výstupem pro použití s televizorem, kazety s počítačovými hrami, pásky s počítačovými hrami, interaktivní kompaktní disky a CD-ROMy, filmové a hudební videonahrávky, laserové disky a digitální videodisky, konkrétně digitální univerzální disky a DVD.
- (730) **Viacom International Inc.**, 1515 Broadway, New York, Spojené státy americké, New York
- (740) JUDr. Otakar Švorčík, Společná advokátní kancelář Všeťečka Zelený Švorčík Kalenský a partneři, Hálkova 2, Praha 2

- (210) **O 187106**  
 (220) 20.12.2002  
 (320) 20.12.2002  
 (511) 32  
 (540)



- (510) (32) minerálky, sodovky a jiné nealkoholické nápoje, ovocné nápoje a džusy, sirupy, koncentráty a jiné přípravky pro výrobu nápojů.
- (590) Barevná
- (730) **PepsiCo, Inc. společnost podle zákonů států North Carolina**, 700 Anderson Hill Road, Purchase, Spojené státy americké, New York
- (740) JUDr. Otakar Švorčík, Společná advokátní kancelář Všeťečka Zelený Švorčík Kalenský a partneři, Hálkova 2, Praha 2

- (210) **O 187108**  
 (220) 20.12.2002  
 (320) 20.12.2002  
 (511) 25, 26  
 (540)



- (510) (25) oblečení z kůže a imitace kůže, prádlo osobní a prádlo

spodní, zejména podprsenky a jiné dámské spodní prádlo, spodničky, pyžama, noční košile, punčochy a punčocháče, plavky; (26) krajký a výšivky.

- (590) Barevná  
 (730) **Marc Lucas**, Nußbaumerstraße 16, Bergish Gladbach, Německo  
 (740) Mgr. Pomaizlová Karin, advokátka, Linklaters, v.o.s., Palác Myslbek, Na Příkopě 19/1096, Praha 1 - Staré Město

(210) **O 187133**

- (220) 23.12.2002  
 (320) 23.12.2002  
 (511) 11, 37



- (510) (11) klimatizační zařízení a příslušenství klimatizačních zařízení zařazené do tř. 11; (37) montáž klimatizačních zařízení.

- (590) Barevná  
 (730) **Stanislav Ježek**, Březinova 125, Jihlava, Česká republika  
 (740) Ing. Malůšek Jiří, Patentová kancelář Kania, Sedlák, Smola, Mendlovo nám. 1a, Brno

(210) **O 187134**

- (220) 23.12.2002  
 (320) 23.12.2002  
 (511) 11

## CLIMATENT

- (510) (11) klimatizační zařízení, rozvody vzduchu, rozvody vzduchu nekovové, zvláště textilní a plastové, kovové klimatizační filtry, příslušenství ke klimatizačním rozvodům, držáky, objímky, nosiče.

- (730) **Stanislav Ježek**, Březinova 125, Jihlava, Česká republika  
 (740) Ing. Malůšek Jiří, Patentová kancelář Kania, Sedlák, Smola, Mendlovo nám. 1a, Brno

(210) **O 187136**

- (220) 23.12.2002  
 (320) 23.12.2002  
 (511) 19



## DVEŘE VYŠŠÍ BROD

- (510) (19) dveře s výjimkou kovových, zejména dveře interiérové, dveře venkovní, dveře masív, dveře bukasové, dveře dýhované, dveře foliované, dveře prolisované, dveřové zárubně s výjimkou kovových, zárubně dýhované.

- (730) **SAPALI spol. s.r.o.**, Podhora 185, Polná, Česká republika

(210) **O 187142**

- (220) 23.12.2002  
 (320) 23.12.2002  
 (511) 3, 5, 29, 30, 32

## ASEPTOGREP

- (510) (3) přípravky pro praní, čištění a leštění, toaletní potřeby, přípravky pro osobní hygienu, prostředky k péči o vlasy,

zubní pasty, ústní vody, kosmetika, parfumerie; (5) výrobky a přípravky chemické pro lékařské a zvěrolékařské účely, farmaceutické, veterinární, hygienické, dezinfekční, antiseptické, antibakteriální a antiparazitní látky, dietetické a diabetické pro léčebné účely, léčivé byliny a bylinné čaje, zejména dietetické, farmaceutické a výživové potraviny a nápoje pro léčebné účely, včetně speciálních potravin pro nemocné a rekonvalescenty, medicínální sirupy, cukrovinky s léčivými přísadami, vitamínové, minerální (včetně stopových prvků) a výživové doplňky potravy pro léčebné účely, přírodní léčivé výtažky, posilující a antibakteriální přípravky-tonika, zejména na bázi citrusových jader, drogy pro léčebné účely, léčivé minerální koupelové soli, minerální vody pro léčebné účely, farmaceutické přípravky pro péči o pokožku, přísady do krmiva pro léčebné účely, medicínální emulze, výrobky pro prevenci nebo utišení bolesti, výrobky ze zředitelných vod pro léčebné účely, hygienické a dezinfekční přípravky a potřeby pro léčebné účely, prostředky k hubení rostlinných a živočišných škůdců; (29) ovoce konzervované, sušené, zavařené, extrakty, zejména z ovoce, jeho kůry, dužiny zm, jader a pecek, dietní doplňky na bázi ovoce; (30) potravinové doplňky ve formě práškových směsí, pastilek, bonbónů, prášků nebo žvýkaček, spadající do této třídy, přísady do nápojů (jiné než esence), resti a výtažky do potravin, nikoliv pro lékařské účely, med, propolis, káva, čaj, kakaové a čokoládové nápoje, šerbety (zmrzlinové nápoje), zmrzlina a zmrzlinové poháry; (32) nealkoholické nápoje, zejména limonády, šumivé a jiné nealkoholické nápoje, též z ovocných šťáv a přípravky na jejich výrobu též s ovocnou šťávou, minerální vody a přípravky na její výrobu, přírodní nebo umělé, zejména resti, tablety a prášky, nealkoholické nápoje obsahující kyselinu uhličitou, ovocné a zeleninové šťávy, sirupy a extrakty, nealkoholické nápoje, též obohacené vitamíny nebo minerály, sorbety, též šerbety (nápoje), přípravky k přípravě nápojů, spadající do této třídy, dietní, iontové a energetické nápoje, pivo, lehká piva a ležáky, též v netekuté formě, nealkoholické aperitivy, stolové vody.

- (730) **RTJ GROUP, spol. s.r.o.**, Na Široké 690, Šenov, Česká republika  
 (740) Pacl Václav, patentový zástupce, Okrajová 4a, Havířov - Podlesí

(210) **O 187161**

- (220) 23.12.2002  
 (320) 30.07.2002  
 (511) 25, 28

## RADIOACTIVE

- (510) (25) kalhoty; (28) hokejové rukavice, ochranné vybavení, zejména chrániče ramen, loktů, holeňové chrániče.

- (730) **Sport Maska Inc.**, 2 Place Alexis-Nihon, 3500, de Maisonneuve Blvd. West, Suite 1210, Montreal, Québec, Kanada  
 (740) Ing. Reichel Pavel, Lopatecká 14, Praha 4

(210) **O 187162**

- (220) 23.12.2002  
 (320) 25.09.2002  
 (511) 28

## HEAT

- (510) (28) hokejové hole a výměnné čepele holí.



(730) **Sport Maska Inc.**, 2 Place Alexis-Nihon, 3500, de  
Maisonneuve Blvd. West, Suite 1210, Montreal,  
Québec, Kanada

(740) Ing. Reichel Pavel, Lopatecká 14, Praha 4

(210) **O 187163**

(220) 23.12.2002

(320) 05.08.2002

(511) 28

(540)

## VECTOR

(510) (28) hokejové hole a výměnné čepele holí.

(730) **Sport Maska Inc.**, 2 Place Alexis-Nihon, 3500, de  
Maisonneuve Blvd. West, Suite 1210, Montreal,  
Québec, Kanada

(740) Ing. Reichel Pavel, Lopatecká 14, Praha 4

(210) **O 187169**

(220) 27.12.2002

(320) 27.12.2002

(511) 28

(540)

# WESTON

(510) (28) hokejové hole, sportovní potřeby.

(730) **Jana Švirgová**, Nádražní 20, Lanžhot, Česká  
republika

(740) Ing. Vaněk Ladislav, Ortenovo nám. 6/443, Praha 7

(210) **O 187170**

(220) 27.12.2002

(320) 27.12.2002

(511) 28

(540)

## WESTON

(510) (28) hokejové hole, sportovní potřeby.

(730) **Jana Švirgová**, Nádražní 20, Lanžhot, Česká  
republika

(740) Ing. Vaněk Ladislav, Ortenovo nám. 6/443, Praha 7

(210) **O 187172**

(220) 27.12.2002

(320) 27.12.2002

(511) 5, 31, 35, 44

(540)



KOMPLETNÍ ZABEZPEČENÍ PRO CHOVY PRASAT A KONÍ

(510) (5) výživové a doplňkové krmivo pro zvířata pro léčebné účely, minerálně-vitamínové směsi pro zvířata pro léčebné účely, vitamínové koncentráty pro zvířata pro léčebné účely; (31) krmivářské výrobky a doplňkové krmné směsi; (35) zprostředkovatelské služby v oblasti obchodu; (44) poradenství pro chovy prasat, koní a jiného dobytka, genetika rozmnožování zvířat.

(730) **AGRAMM, spol. s r.o.**, Pozlovice 374, Luhačovice,  
Česká republika

(740) Ing. Jaromír Píkrýl, Patentová a známková kancelář,  
Včelín 1161, Hulín

(210) **O 187184**

(220) 27.12.2002

(320) 27.12.2002

(511) 30, 32

(540)



(510) (30) čaj, instantní čaj, granulovaný čaj, čaj obohacený vitamíny, ochucený čaj, citrónový čaj, zelený čaj, ledový čaj; (32) perlivá minerální voda, neperlivá minerální voda, minerální voda, nápoje jako: ovocné džusy s multivitaminem, ovocné džusy, zeleninové džusy, husté ovocné džusy, zeleninové džusy s multivitaminem, 100% ovocné džusy, 100% ovocné džusy s multivitaminem, ovocné ochucené nápoje.

(590) Barevná

(730) **WERBATEX SP. ZO. O.**, Chopina 10, 34-100

WADOVICE, Polsko

(740) Patentservis Praha a.s., Jivenská 1273/1, Praha 4

(210) **O 187187**

(220) 27.12.2002

(320) 27.12.2002

(511) 33

(540)

## CRUZAN

(510) (33) destilované lihoviny, rum, whisky, gin, vodka, vína, lihoviny a likéry.

(730) **Virgin Island Rum Industries, Ltd.**, P. O. Box 218,  
Frederiksted, ST. Croix, Spojené státy americké, Virgin  
Islands

(740) Mgr. Petra Korejzová, KOREJZOVÁ & SPOL. Advokátní a  
patentová kancelář, Spálená 29, Praha 1

(210) **O 187193**

(220) 27.12.2002

(320) 27.12.2002

(511) 6, 7, 9, 12, 17, 35, 37, 40, 42

(540)

## INET

(510) (6) kovové materiály a jejich slitiny, kovové stavební materiály, kovové armatury pro betonáž, kovové dráty a kabely neelektrické, kovová lana, výrobky z kovového odpadu, klempířské výrobky, zámečnické výrobky, kovová potrubí a potrubní spoje, speciální kovové bezpečnostní systémy pro potrubní rozvody, bezpečnostní kovové potrubní pojistky, kovové tlakové nádrže a nádoby, potrubní rozvody pro ropné produkty, kovové ventily a uzávěry pro potrubní systémy; (7) stroje a strojní zařízení, převodové a transmisní ústrojí, obráběcí a tvářecí stroje, zemědělské a lesní stroje a zařízení; (9) elektrické a elektronické přístroje a zařízení diagnostické, regulační, měřicí, bezpečnostní a signalizační, elektronické nosiče zvuku, obraza a dat se záznamem i bez záznamu, hardware a software; (12) vozidla nemotorová vlečná a závěsná, karoserie vozidel, karosářské díly a příslušenství k těmto vozidlům; (17) plastové fólie, plastové materiály těsnící a izolační, plastové potrubí a potrubní spojovací díly, pryžová těsnění a ucpávky; (35) zprostředkování v oblasti obchodu, pomoc při řízení obchodu a obchodní konzultace, propagační a reklamní činnost, obchodní administrativa a tvorba obchodní sítě; (37) opravy a rekonstrukce průmyslových i bytových objektů, demoliční práce, instalatérské a topenářské práce, opravy strojních zařízení, opravy elektrických zařízení, instalace a opravy bezpečnostních potrubních systémů a zařízení, čištění, opravy a rekonstrukce ropných nádrží, tlakových nádob a

- potrubních ropných systémů, instalace bezpečnostních potrubních pojistek, opravy a servis vozidel; (40) zpracování odpadních surovin, nakládání s odpady všeho druhu, likvidace odpadu průmyslového a odpadu z domácností, odborné poradenství v oblasti odpadového hospodářství a likvidace odpadu; (42) odborné poradenství, zejména v oblasti bezpečnostních systémů pro potrubní ropné rozvody a skladování ropných látek, odborné technické poradenství a znalecké posudky, výzkum a vývoj průmyslových bezpečnostních systémů.
- (730) **INterEkoTechnik spol. s r. o.**, Vysoká Bosyně 11, Vysoká, Česká republika
- (740) Jíra Vladimír, patentový zástupce, Kovanecká 2112/18, Praha 9

- (210) **O 187195**  
 (220) 27.12.2002  
 (320) 27.12.2002  
 (511) 8, 9, 11, 12, 22, 27  
 (540)



- (510) (8) nářadí a zvedáky pro automobily; (9) akumulátory, automobilové elektrické pojistky, měřicí přístroje pro automobily elektrické nebo mechanické, výstražná zařízení; (11) klimatizační a ventilační zařízení, osvěžovače vzduchu, osvětlovací přístroje, doplňková světla; (12) ochranné kryty kol, volanty, stěrače, potahy textilní, kožené nebo z plastické hmoty na sedadla vozidel, zařízení pro plnění pneumatik vzduchem, zejména hustilky na pneumatiky vozidel mechanické a elektrické, řemeny klínové k motorům automobilů, elektrická a mechanická zabezpečovací zařízení pro automobily; (22) autolana; (27) autokoberce.
- (730) **Ing. Radek Zavržel**, Riegrova 335, Tišnov, Česká republika
- (740) Ing. Musil Dobroslav, patentová kancelář, Cejl 38, Brno

- (210) **O 187197**  
 (220) 27.12.2002  
 (320) 27.12.2002  
 (511) 18, 25, 28  
 (540)

## EXTERNO

- (510) (18) hokejové tašky; (25) sportovní oblečení, například trička všeho druhu, golfová trička, čepice, svetry; (28) sportovní potřeby v rozsahu třídy 28, zejména kolečkové hokejové brusle a brusle pro lední hokej, hokejové hole a čepice k hokejovým holím, rukavice pro hokej, hokejové tašky, bruslařská hledí a stínítka.
- (730) **Sport Maska Inc.**, 2 Place Alexis- Nihon, 3500, de Maisonneuve Blvd, Montreal, Québec, Kanada
- (740) Ing. Reichel Pavel, Lopatecká 14, Praha 4

- (210) **O 187198**  
 (220) 27.12.2002  
 (320) 27.12.2002  
 (511) 28  
 (540)

## EXTERNO SKEL

- (510) (28) sportovní potřeby v rozsahu třídy 28, zejména kolečkové hokejové brusle a brusle pro lední hokej.

- (730) **Sport Maska Inc.**, 2 Place Alexis- Nihon, 3500, de Maisonneuve Blvd. West, Suite 1210, Montreal, Québec, Kanada
- (740) Ing. Reichel Pavel, Lopatecká 14, Praha 4

- (210) **O 187209**  
 (220) 30.12.2002  
 (320) 30.12.2002  
 (511) 18, 25, 40  
 (540)

## LUMBER'S

- (510) (18) kůže, imitace kůže a výrobky z těchto materiálů zařazené do třídy 18, zavazadla, kufrů, brašny, kabelky, deštníky, hole, řemeny, náhubky; (25) oděvy, obuv, pokrývky hlavy, opasky; (40) chemická úprava, barvení a potisk textilií na zakázku.
- (730) **Radan Mynář**, Hradecká 12, Brno, Česká republika
- (740) Ing. Markes Libor, Grohova 54, Brno

- (210) **O 187210**  
 (220) 30.12.2002  
 (320) 30.12.2002  
 (511) 20, 22, 25, 28, 37  
 (540)



- (510) (20) spací pytle na kempování, přenosné matrace, nábytek pro camping; (22) stany, lana s výjimkou kovových, plachty na maskování, vozové a lodní, nepromokavá plachtovina; (25) oděvy, obuv, pokrývky hlavy; (28) potřeby pro gymnastiku a sport, lyže, snow boards, lyže surfovací, pytle na lyže, lyžařské vosky; (37) provádění staveb, stavební dozor, servis a opravy zboží uvedeného ve třídách 20,22,25 a 28.
- (730) **U100, s. r. o.**, Kounicova 283/37, Brno, Česká republika
- (740) Ing. Markes Libor, Grohova 54, Brno

- (210) **O 187211**  
 (220) 30.12.2002  
 (320) 30.12.2002  
 (511) 6, 19, 41  
 (540)



## TEGULARIUM

- (510) (6) stavební materiály kovové, kovové zámečnické a klempířské potřeby, kovové střechy, střešní krytiny z bronzu, železa, mědi, mosazi a jiných kovů a jejich slitin, kovový materiál k uchycení střešní krytiny, kovové okapové žlaby, roury a svody, kovový stavební materiál, zejména pro stavbu střešních, kovové střešní ozdoby jako různá zvířata, větrníky, větrné růžice atp., kovové kominové nadstavce, kovové střešní ochozy, lávky, zábradlí a žebříky; (19) stavební materiály nekovové, nekovové zámečnické a klempířské potřeby, střechy nekovové, střešní krytina z břidlice, dřeva, keramiky, betonu, pálené i nepálené hlíny, z jiných přírodních nekovových materiálů, ze skla, umělých hmot a dalších nekovových materiálů, nekovový materiál k uchycení střešní krytiny, nekovové okapové žlaby, roury a svody, nekovový stavební materiál, zejména pro stavbu střešních, nekovové střešní ozdoby jako různá zvířata, větrníky,

větrné růžice atp., nekovové komínové nadstavce, nekovové střešní ochozy, lávky, zábradlí a žebříky; (41) provozování muzea, sbírka střešních krytin, stavebního materiálu a historie klempířského a stavebního řemesla, pořádání odborných a vzdělávacích seminářů, přednášek, setkání a konferencí, školení a vzdělávání zejména v oboru klempířství, pokrývačství a stavebnictví.

(730) **Richard Mlýnek**, Dvořákova 42, Opava, Česká republika

(740) RNDr. Halaxová Zdeňka, TETRAPAT, Univerzitní 7, Olomouc

(210) **O 187212**

(220) 30.12.2002

(320) 30.12.2002

(511) 3, 5, 10, 35, 36, 38, 39, 41, 42, 43, 44

(540)

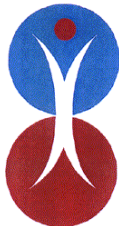

(510) (3) prací a bělicí přípravky, mýdla, antistatické přípravky, antiperspiranty, čisticí prostředky, kosmetické přípravky, kosmetické přípravky do koupelí a pro sprchování, lešticí přípravky, odmašťovací přípravky; (5) farmaceutické a veterinářské prostředky, hygienické výrobky pro léčebné účely, náplasti a obvazový materiál, dezinfekční přípravky, fungicidy, antibakteriální přípravky, dietní potraviny pro léčebné účely, dietetické nápoje pro léčebné účely, léčivé čaje, chemické přípravky pro lékařské, farmaceutické a veterinární účely, kultury mikroorganismů pro lékařské a veterinární účely, zdravotní koupele, léčiva, sterilizační přípravky, vakcíny; (10) přístroje a nástroje chirurgické, ortopedické potřeby, materiál na sešívání ran, anesteziologické přístroje, kardiologické, diagnostické, zubní a jiné lékařské přístroje a nástroje, speciální lůžka pro lékařské účely, nábytek speciální pro lékařské účely; (35) propagační činnost v oblasti zdravotní péče, prevence nemocí a zdravotní osvěty, pomoc při řízení obchodní činnosti zejména v oblasti zdravotnictví, poradenská činnost a zpracování projektů v oblasti řízení a restrukturalizace zdravotnických subjektů; (36) správa a pronájem nemovitostí, služby investment trusts; (38) telekomunikační služby - provoz bezplatné informační linky; (39) sanitní doprava; (41) pořádání vzdělávacích akcí pro odbornou i laickou veřejnost v oblasti zdravotnictví, prevence nemocí a zdravotní osvěty, pořádání vzdělávacích a informačních kurzů pro zaměstnance zdravotnictví, sportovní a kulturní aktivity a jejich podpora, pořádání kulturně společenských akcí, pořádání vědeckých a odborných seminářů, kongresů, symposií a konferencí; (42) návrh a vývoj počítačového hardware a software pro potřeby zdravotnictví, vědecký výzkum pro lékařské účely, bakteriologický a biologický výzkum, chemické a biologické analýzy, vývoj a výzkum léčiv, zkoušení léčiv; (43) provoz kuchyně a jídelny, zajišťování ubytovacích služeb; (44) lékařské služby, poskytování ambulancí a hospitalizační zdravotní péče ve všech oborech medicíny, rtg vyšetření, angiografická vyšetření, ultrazvuková vyšetření atp., provádění operačních výkonů, poskytování intenzivní péče, provádění anestézií, rehabilitační služby, fyzioterapie, lékařské poradenství, ošetřovatelské služby, lékárenské služby, provoz krevní banky, provozování sterilizačního centra, provozování rychlé záchranné služby.

(590) Barevná

(730) **EUROMEDNET, a. s.**, Kinská 453, Trinec, Česká republika

(740) RNDr. Halaxová Zdeňka, TETRAPAT, Univerzitní 7, Olomouc

(210) **O 187217**

(220) 30.12.2002

(320) 30.12.2002

(511) 12, 37

(540)

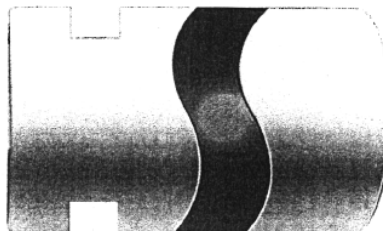

(510) (12) auta, motory pro pozemní vozidla; (37) údržba vozidel.

(730) **TOYOTA JIDOSHA KABUSHIKI KAISHA (TOYOTA MOTOR CORPORATION)**, 1, Toyota-cho, Toyota-shi, Aichi-ken, Japonsko

(740) Patentservis Praha a.s., Jivenská 1273/1, Praha 4

(210) **O 187224**

(220) 30.12.2002

(320) 30.12.2002

(511) 9, 37, 38, 42

(540)



(510) (9) přístroje pro zpracování informací, počítače, software, elektronické počítačové informační systémy a systémy pro elektronické zpracování dat, nosiče dat v elektronické podobě, přístroje pro záznam, převod a reprodukci obrazu nebo zvuku, optické přístroje, přístroje spojové a telekomunikační techniky, telekomunikační sítě, přístroje a zařízení pro vedení, výrobu, přepínání, přeměnu, akumulaci, regulaci nebo řízení elektrického proudu, přístroje pro měření, vážení, kontrolu, signalizaci, elektrosočástky všeho druhu uvedené v této třídě, elektrické vodiče-kabely; (37) montáž a opravy výpočetní, telekomunikační a jiné kancelářské techniky, elektroinstalatérství; (38) telekomunikační služby - zřizování, provozování a správa telekomunikačních nebo datových sítí a zařízení, přenos a zpracování obrazových a zvukových, telefonních a datových signálů - též Internetem, zprostředkování přístupu k telekomunikačním a datovým sítím včetně Internetu; (42) tvorba počítačových programů na zakázku - poskytování software, jeho výzkum a vývoj, poradenská činnost v oblasti výpočetní techniky, software, elektronických zařízení a počítačových programů, projektování elektrických a elektronických zařízení.

(730) **COPROSYS, a. s.**, V Hliníkách 1167, Chrudim IV, Česká republika

(740) Ing. Střelák Jiří, Pařížská 17, Praha 1

(210) **O 187225**

(220) 30.12.2002

(320) 30.12.2002

(511) 9, 37, 38, 42

(540)



(510) (9) přístroje pro zpracování informací, počítače, software, elektronické počítačové informační systémy a systémy pro elektronické zpracování dat, nosiče dat v elektronické podobě, přístroje pro záznam, převod a reprodukci obrazu nebo zvuku, optické přístroje, přístroje spojové a telekomunikační techniky, telekomunikační sítě, přístroje a zařízení pro vedení, výrobu, přepínání, přeměnu, akumulaci, regulaci nebo řízení elektrického proudu, přístroje pro měření, vážení, kontrolu, signalizaci, elektrosoučástky všeho druhu uvedené v této třídě, elektrické vodiče-kabely; (37) montáž a opravy výpočetní, telekomunikační a jiné kancelářské techniky, elektroinstalatérství; (38) telekomunikační služby - zřizování, provozování a správa telekomunikačních nebo datových sítí a zařízení, přenos a zpracování obrazových a zvukových, telefonních a datových signálů - též Internetem, zprostředkování přístupu k telekomunikačním a datovým sítím včetně Internetu; (42) tvorba počítačových programů na zakázku - poskytování software, jeho výzkum a vývoj, poradenská činnost v oblasti výpočetní techniky, software, elektronických zařízení a počítačových programů, projektování elektrických a elektronických zařízení.

(730) **COPROSYS, a. s.**, V Hliníkách 1167, Chrudim IV, Česká republika

(740) Ing. Střelák Jiří, Pařížská 17, Praha 1

(210) **O 187227**

(220) 30.12.2002

(320) 30.12.2002

(511) 24, 25, 37

(540)

# Peretex

(510) (24) metrový textil, ložní prádlo, tkaniny a textilní výrobky uvedené v této třídě; (25) oděvy všeho druhu uvedené v této třídě; (37) praní, žehlení, čištění, údržba oděvů a textilií.

(730) **Peretex, s. r. o.**, Rudolfovska 26/12, České Budějovice, Česká republika

(740) Ing. Střelák Jiří, Pařížská 17, Praha 1

(210) **O 187233**

(220) 31.12.2002

(320) 31.12.2002

(511) 6, 16

(540)



(510) (6) alobal; (16) plastické obaly - mikroténové sáčky a kuchyňská fólie.

(730) **Penny Market s.r.o.**, Jirny 353, Česká republika

(210) **O 187240**

(220) 31.12.2002

(320) 29.07.2002

(511) 41, 44

(540)

# STEP INTO MY SKIN

(510) (41) vzdělávací a tréninkové kurzy pro profesionální zdravotníky a pacienty, kde tyto služby jsou prováděny prostřednictvím Internetu, seminářů, konferencí a individuálního a skupinového cvičení, týkající se lupénky, příčin a typů lupénky, vědeckých poznatků týkajících se lupénky, role imunologie, posledních novinek týkajících se lupénky a používání farmaceutických přípravků pro prevenci a léčení lupénky a příbuzných dermatologických, zánětlivých a autoimunních chorob; (44) konzultační služby prostřednictvím Internetu, týkající se zájmů pacientů s lupénkou, zajišťování zdravotních a lékařských informací pro pacienty s lupénkou, pro osoby pečující o takové pacienty a pro ty, kdo zajišťují péči o zdraví a zajišťování prostředků pro pacienty s lupénkou pro zajištění vzájemné komunikace pro vzájemnou výměnu informací a názorů přes internetové virtuální přehledy (bulletin).

(730) **Biogen, Inc.**, 14 Cambridge Center, Cambridge, Spojené státy americké, Massachusetts

(740) Ing. František Kania, Mendlovo nám. 1a, Brno

(210) **O 187241**

(220) 31.12.2002

(320) 29.07.2002

(511) 41, 44

(540)



(510) (41) vzdělávací a tréninkové kurzy pro profesionální zdravotníky a pacienty, kde tyto služby jsou prováděny prostřednictvím Internetu, seminářů, konferencí a individuálního a skupinového cvičení, týkající se lupénky, příčin a typů lupénky, vědeckých poznatků týkajících se lupénky, role imunologie, posledních novinek týkajících se lupénky a používání farmaceutických přípravků pro prevenci a léčení lupénky a příbuzných dermatologických, zánětlivých a autoimunních chorob; (44) konzultační služby prostřednictvím Internetu, týkající se zájmů pacientů s lupénkou, zajišťování zdravotních a lékařských informací pro pacienty s lupénkou, pro osoby pečující o takové pacienty a pro ty, kdo zajišťují péči o zdraví a zajišťování prostředků pro pacienty s lupénkou pro zajištění vzájemné komunikace pro vzájemnou výměnu informací a názorů přes internetové virtuální přehledy (bulletin).

(730) **Biogen, Inc.**, 14 Cambridge Center, Cambridge, Spojené státy americké, Massachusetts

(740) Ing. František Kania, Mendlovo nám. 1a, Brno

(210) **O 187242**

(220) 31.12.2002

(320) 31.12.2002

(511) 7, 12

(540)

# FAVESS

(510) (7) spojky, hřídele, hydraulická a pneumatická zařízení, převodová zařízení, řemeny, filtry, hnací stroje, řezací a obráběcí stroje, dopravníky; (12) řídicí ústrojí pro pozemní vozidla a jeho součásti, automobily, převodová ústrojí, protismyková zařízení, hydraulická a pneumatická zařízení,

kapalinová vedení, filtry, podvozky, tlumiče, pružiny, karosérie, ráfky, pneumatiky, brzdy, hnací hřídele a pohonné mechanismy pozemních vozidel a jejich součástí, čluny, tříkolky, elektromobily, železniční vozidla, vzdušné dopravní prostředky.

- (730) **Koyo Seiko Co., Ltd.**, 5-8, Minamisemba 3-chome, Chuo-ku, Osaka, Japonsko  
 (740) Fischer Michael, FISCHER & PARTNER, Na Hrobcí 5, Praha 2



- (210) **O 187243**  
 (220) 31.12.2002  
 (320) 31.12.2002  
 (511) 7, 9, 11, 35, 37, 42  
 (540)



- (510) (7) zařízení a součásti pro potravinářský průmysl, zejména mlýnské stroje a zařízení a jejich součásti, stacionární stroje včetně převodových, rozvodových zařízení a spojek, elektrické točivé stroje, kompresory a dmýchadla, zdvihací zařízení, zařízení pro dopravu kusového a sypkého materiálu, zejména pro pneumatickou dopravu sypkého materiálu, zařízení pro dávkování sypkého materiálu, čerpadla vzduchu, páry a vody; (9) přístroje a zařízení pro kontrolu technologických procesů, elektrické pohony, zařízení a přístroje silnoproudé a slaboproudé elektrotechniky, přístroje elektronické, transformátory, přístroje pro kontrolu a detekci, signalizační, měřící, diagnostické a regulační přístroje a zařízení, přístroje a zařízení optická, fotografická, pro záznam, převod a reprodukci zvuku nebo obrazu, magnetické nosiče zvukových záznamů, zařízení a přístroje pro zpracování informací a počítače; (11) přístroje a zařízení pro osvětlení, topení, výrobu páry, vaření, sušení, ventilaci, distribuci vody a plynu, přístroje chladící, čistírný vod, čistírny odpadů, průmyslová chladící zařízení a jejich součásti, výměníky tepla, kondenzátory páry, výparníky, chladiče, separátory vody, filtrační přístroje vody, filtry vzduchové a vodní, regulační zařízení pro vodu a plyn, chladivové kompresory; (35) pomoc při řízení a využívání průmyslového nebo obchodního podniku a obchodních činností, záznam, přepis, vypracování a přenášení matematických a informačních dat, spojových záznamů a údajů statistických v průmyslu a obchodě, studie trhu, organizační, ekonomické a účetní poradenství; (37) provádění staveb a oprav potravinářských, zejména mlýnských zařízení a výrobních stavebních celků včetně budov a souvisejících stavebních objektů, výstavba skladovacích zásobníků pro zemědělské a potravinářské produkty, stavební dozor; (42) inženýrské služby a poradenství v oblasti zařízení pro potravinářský průmysl, projektování včetně projektů staveb potravinářských investičních celků, projekční dozor.

- (590) Barevná  
 (730) **Ing. Vítězslav Vaňa**, B. Němcové 2625, Pardubice, Česká republika  
 (740) Fischer Michael, FISCHER & PARTNER, Na Hrobcí 5, Praha 2

- (210) **O 187245**  
 (220) 31.12.2002  
 (320) 31.12.2002  
 (511) 7, 12

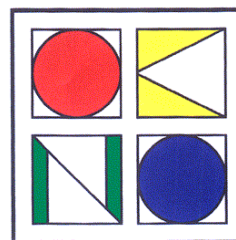

- (510) (7) spojky s výjimkou spojek pro pozemní vozidla, hřídele klikové a pro stroje, hřídele převodové a jiné než pro pozemní vozidla, převody jiné než pro pozemní vozidla, hydraulická a pneumatická zařízení, řemeny, filtry na čištění chladícího vzduchu pro motory, filtry jako části strojů a motorů, tlumiče výfuku a sání pro motory a hnací stroje, hnací stroje, řezací a obráběcí stroje, dopravníky; (12) spojky pozemních vozidel, řídicí ústrojí pro pozemní vozidla a jeho součásti, automobily, převody pozemních vozidel, protismyková zařízení, hydraulické obvody pro vozidla, pneumatická zařízení pro vozidla, podvozky, tlumiče pérování, pružiny vozidel, karosérie, ráfky, pneumatiky, brzdy, hnací hřídele a pohonné mechanismy pozemních vozidel a jejich součástí, čluny, tříkolky, elektromobily, železniční vozidla, vzdušné dopravní prostředky.  
 (730) **Koyo Seiko Co., Ltd.**, 5-8, Minamisemba 3-chome, Chuo-ku, Osaka, Japonsko  
 (740) Fischer Michael, FISCHER & PARTNER, Na Hrobcí 5, Praha 2

- (210) **O 187249**  
 (220) 02.01.2003  
 (320) 02.01.2003  
 (511) 36  
 (540)



- (510) (36) všeobecné zdravotní pojištění na jehož základě je poskytována potřebná zdravotní péče bez nutnosti její přímé úhrady v rozsahu stanoveném zdravotním řádem, hradí náklady nutného neodkladného léčení v cizině minimálně v rozsahu, jaký bude hradit VZP ČR, poskytuje další smluvní pojištění a připojištění přesahující rámec potřebné zdravotní péče, zprostředkovává úhrady za výkony závodní preventivní péče a specifické zdravotní péče pojištěním u nichž charakter vykonávané práce vyžaduje zvýšenou zdravotní péči tzv. specifická zdravotní péče.  
 (730) **Oborová zdravotní pojišťovna zaměstnanců bank, pojišťoven a stavebnictví**, Tusarova 36, Praha 7, Česká republika

- (210) **O 187250**  
 (220) 02.01.2003  
 (320) 02.01.2003  
 (511) 19, 37, 40  
 (540)

- (510) (19) stavební materiál nekovový, nekovová okna a dveře, výrobky z plastů nezahnuté do jiných tříd, plastová okna;



(37) montáž oken a dveří z plastových profilů, montáž obkladů z plastových profilů, spojování plastových profilů, dělení, vrtání a děrování plastových profilů; (40) zpracování plastů vstřikováním, lisováním a protlačováním (extruzí).

(590) Barevná

(730) **OKNO, spol. s r. o.**, Šumavská 31, Brno, Česká republika

(740) Doc. Ing. Špaček Jindřich, CSc., patentový zástupce, Svatoopluka Čecha 106a, Brno

(210) **O 187251**

(220) 02.01.2003

(320) 02.01.2003

(511) 19, 37, 40

(540)

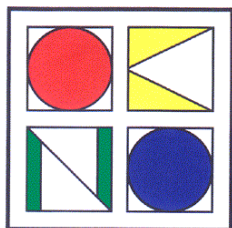

**OKNO**  
spol. s r. o.

(510) (19) stavební materiál nekovový, nekovová okna a dveře, výrobky z plastů nezahnuté do jiných tříd, plastová okna; (37) montáž oken a dveří z plastových profilů, montáž obkladů z plastových profilů, spojování plastových profilů, dělení, vrtání a děrování plastových profilů; (40) zpracování plastů vstřikováním, lisováním a protlačováním (extruzí).

(590) Barevná

(730) **OKNO, spol. s r. o.**, Šumavská 31, Brno, Česká republika

(740) Doc. Ing. Špaček Jindřich, CSc., patentový zástupce, Svatoopluka Čecha 106a, Brno

(210) **O 187256**

(220) 02.01.2003

(320) 02.01.2003

(511) 9

(540)



(510) (9) přístroje a nástroje vědecké, námořní, geodetické, fotografické, filmové, optické, přístroje pro vážení, měření, signalizaci, kontrolu (inspekci), záchranu a přístroje pro vyučování, přístroje a nástroje pro vedení, přepínání, přeměnu, akumulaci, regulaci nebo řízení elektrického proudu, přístroje pro záznam, převod, reprodukci zvuku nebo obrazu, magnetické nosiče zvukových záznamů, gramofonové desky, automatické distributory a mechanismy pro přístroje a mince, zapisovací pokladny, počítací stroje, přístroje pro zpracování informací, počítače, počítačový hardware, polovodiče, mikroprocesory a jiné polovodičové součástky, integrované obvody, sady počítačových čipů, základní a přídatné desky počítače, mikropočítače, počítačové pracovní stanice, softwarové programovatelné procesory, notebooky a laptopy, přenosné počítače, ruční počítače, počítačové obvody, osobní digitální asistenti, počítačový software, počítače s napevno

zakomponovaným softwarem a softwary operačního systému, počítačový a telekomunikační síťový hardware a software, servery, adaptéry počítačových sítí, přepínače, směrovače a středovky, bezdrátové a drátové modemy a komunikační karty a zařízení, mobilní telefony, doplňky, části, součásti a testovací přístroje pro shora uvedené zboží.

(730) **Intel Corporation a Delaware Corporation**, 2200

Mission College Boulevard, Santa Clara, Spojené státy americké, California

(740) JUDr. Matějka Jan, Advokátní a patentová kancelář

Čermák, Hořejš, Myslíl, Národní 32, Praha 1

(210) **O 187257**

(220) 02.01.2003

(320) 02.01.2003

(511) 9

(540)

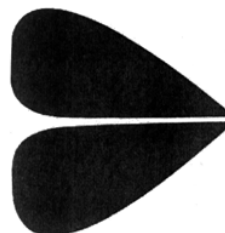

(510) (9) přístroje a nástroje vědecké, námořní, geodetické, fotografické, filmové, optické, přístroje pro vážení, měření, signalizaci, kontrolu (inspekci), záchranu a přístroje pro vyučování, přístroje a nástroje pro vedení, přepínání, přeměnu, akumulaci, regulaci nebo řízení elektrického proudu, přístroje pro záznam, převod, reprodukci zvuku nebo obrazu, magnetické nosiče zvukových záznamů, gramofonové desky, automatické distributory a mechanismy pro přístroje a mince, zapisovací pokladny, počítací stroje, přístroje pro zpracování informací, počítače, počítačový hardware, polovodiče, mikroprocesory a jiné polovodičové součástky, integrované obvody, sady počítačových čipů, základní a přídatné desky počítače, mikropočítače, počítačové pracovní stanice, softwarové programovatelné procesory, notebooky a laptopy, přenosné počítače, ruční počítače, počítačové obvody, osobní digitální asistenti, počítačový software, počítače s napevno zakomponovaným softwarem a softwary operačního systému, počítačový a telekomunikační síťový hardware a software, servery, adaptéry počítačových sítí, přepínače, směrovače a středovky, bezdrátové a drátové modemy a komunikační karty a zařízení, mobilní telefony, doplňky, části, součásti a testovací přístroje pro shora uvedené výrobky.

(730) **Intel Corporation a Delaware Corporation**, 2200

Mission College Boulevard, Santa Clara, Spojené státy americké, California

(740) JUDr. Matějka Jan, Advokátní a patentová kancelář

Čermák, Hořejš, Myslíl, Národní 32, Praha 1

(210) **O 187258**

(220) 02.01.2003

(320) 02.01.2003

(511) 16, 41

(540) **AUTO TUNING KATALOG**

(510) (16) tištěné publikace - časopisy; (41) vydavatelská a nakladatelská činnost.

(730) **Antoni Matějka**, Sadová 99, Týnec nad Sázavou, Česká republika

(210) **O 187259**

- (220) 02.01.2003  
 (320) 02.01.2003  
 (511) 16, 41  
 (540)



- (510) (16) tištěné publikace - časopisy; (41) vydavatelská a nakladatelská činnost.  
 (590) Barevná  
 (730) **Antonín Matějka**, Sadová 99, Týnec nad Sázavou, Česká republika

(210) **O 187262**

- (220) 02.01.2003  
 (320) 02.01.2003  
 (511) 8  
 (540)

### GREEN LINE

- (510) (8) šroubováky, ruční nástroje a nářadí.  
 (730) **NAREX BYSTRICE, s. r. o.**, Dr. E. Beneše 349, Bystřice u Benešova, Česká republika  
 (740) Toningarová Daniela, Kamenická 3, Praha 7

(210) **O 187265**

- (220) 02.01.2003  
 (320) 02.01.2003  
 (511) 1, 5, 31  
 (540)



- (510) (1) hnojiva, substráty (bezzeminové rostlinné), zemina pro pěstování, chemické přípravky pro zkvalitnění půdy, půda - humus, přípravky pro hnojení, ledek, kompost, rašelina (hnojivo), mořidla na ochranu semen, vzácné zeminy; (5) insekticidy, fungicidy, herbicidy, pesticidy, chemické přípravky proti mšicím, přípravky pro sterilizaci půdy; (31) osiva, kůra mulčovací, chovatelské, pěstitelské produkty, krmiva, kultura houbová na výsev, rostlinná semena, slaměný mulč (materiál na pokrytí povrchu půdy).  
 (730) **AGRO CS, a. s.**, Říkov 265, Česká Skalice, Česká republika  
 (740) Müller Václav, patentový zástupce, Filipova 2016, Praha 4

(210) **O 187270**

- (220) 02.01.2003  
 (320) 02.01.2003  
 (511) 5, 29, 30, 32  
 (540)

### HAMÁNEK

- (510) (5) výrobky dietetické, pro léčebné účely, potraviny pro děti, batolata a nemocné, jako dětská a kojenecká výživa, potravinové přípravky a doplňky všeho druhu, jako posilující poživatiny, vitamínové přípravky, poživatiny pro doplnění redukčních diet nebo přípravků pro hubnutí, vše s léčebnými účinky, přípravky s léčebnými účinky obsahující biochemické katalyzátory, zejména pro fyzicky

aktivní osoby, rekonvalescenty a nemocné, vše výše uvedené určené k léčebným účelům; (29) maso a masové výrobky jako masové krémy, pomazánky na chleba, přesnídávky, lunch, ryby, drůbež, zvěřina, masové výtázky, paštiky, ovoce, houby a zelenina konzervované, sušené a zavařené, konzervovaná hotová jídla spadající do této třídy, mléko a mléčné výrobky, konzervy masové a rybí, želé, kompoty, oleje a tuky jedlé, přesnídávky, ovocné dřeně, marmelády, džemy, ovocná povidla, ovocné pomazánky; (30) kaše ovesná, ovocná, s rýží, s kukuřičnými lupínky, s ovesnými vločkami, s piškoty, s krupicí, oplatky, cukrovinky, včetně gumových a esencí pro cukrovinky, cukrářské výrobky všeho druhu, hořčice, ocet, kečup a kečupové omáčky, šťáva rajčatová, chuťové a pikantní omáčky, majonézy, omáčky v prášku, koření a kořenící směsi, káva, čaj, kakao, cukr, rýže, kávové náhražky, med, sirup melasový, droždí pro kynutí, sůl, obilné vločky, výrobky na bázi sušené bramborové kaše, pšeničné mouky, nativních a modifikovaných škrobů jako bramborové těsto v prášku, bramborová kaše v prášku, bramborové krokety v prášku, bramborové noky v prášku, směs pro přípravu knedlíků; (32) piva všeho druhu, vody minerální a šumivé a jiné nealkoholické nápoje, sirupy a jiné přípravky k přípravě nápojů, ovocné šťávy a nápoje z ovocných šťáv, energetické nápoje, iontové nápoje.

- (730) **HAMÉ, a. s.**, Babice 572, Česká republika  
 (740) Müller Václav, patentový zástupce, Filipova 2016, Praha 4

(210) **O 187273**

- (220) 03.01.2003  
 (320) 03.01.2003  
 (511) 16, 18, 25  
 (540)

### Big Knyff DESIGN

- (510) (16) plastické obaly, tiskařské typy; (18) batohy, kufrы a zavazadla; (25) oděvy, obuv, kloboučnické zboží.  
 (730) **Tomáš Novotný**, Na Radouči 1079, Mladá Boleslav, Česká republika

(210) **O 187282**

- (220) 03.01.2003  
 (320) 09.07.2002  
 (511) 27  
 (540)

### TRIPLE E

- (510) (27) koberce, předložky, koberečky, rohožky, rohože, materiál na rohože, linoleum a jiné materiály ke krytí nebo obložení podlah, nástěnné čalouny a koberce s výjimkou textilních, podlahové krytiny, koberečové podlahové krytiny, koberečové obkladové díly.  
 (730) **Milliken Denmark A/S**, Fabriksvej 5, DK 8544 Morke, Dánsko  
 (740) Patentservis Praha a.s., Jivenská 1273/1, Praha 4

(210) **O 187283**

- (220) 03.01.2003  
 (320) 10.07.2002  
 (511) 27  
 (540)



- (510) (27) koberce, předložky, koberečky, rohožky, rohože, materiál na rohože, linoleum a jiné materiály ke krytí nebo

obložení podlah, nástěnné čalouny a koberce s výjimkou textilních, podlahové krytiny, kobercové podlahové krytiny, kobercové obkladové díly.

- (730) **Miliken Denmark A/S**, Fabrikvej 5, DK8544 Morke, Dánsko  
 (740) Patentservis Praha a.s., Jivenská 1273/1, Praha 4

(210) **O 187285**

- (220) 03.01.2003  
 (320) 03.01.2003  
 (511) 25, 28

(540) 

- (510) (25) sportovní oblečení, například trička a svetry; (28) sportovní potřeby v rozsahu třídy 28, zejména kolečkové hokejové brusle a brusle pro lední hokej, hokejové hole a čepele k hokejovým holím, rukavice pro hokej, bruslařská hledí a stínítka.

- (730) **Sport Maska Inc.**, 2 Place Alexis- Nihon, 3500, de Maisonneuve Blvd. West, Suite 1210, Montreal, Québec, Kanada  
 (740) Ing. Reichel Pavel, Lopatecká 14, Praha 4

(210) **O 187288**

- (220) 06.01.2003  
 (320) 06.01.2003  
 (511) 16

(540) 

- (510) (16) časopisy, periodika.  
 (730) **Omega Publishing Group, s.r.o.**, Bubenské nábřeží 306/13, Praha 7, Česká republika

(210) **O 187298**

- (220) 06.01.2003  
 (320) 06.01.2003  
 (511) 16, 28, 33, 35, 41

(540) 

- (510) (16) papír, výrobky z papíru a papírnické zboží, tiskoviny a tiskárenské výrobky spadající do této třídy jako například knihy, časopisy, učebnice, katalogy, brožury a fotografie; (28) tělocvičné a sportovní potřeby a nářadí, potřeby pro gymnastiku a sport, hry a hračky; (33) alkoholické nápoje všeho druhu, zejména vína, lihoviny a likéry, například vína stolní, značková a přívlásková, a to přírodní réвовá, ovocná a bylinná, destiláty vinné, ovocné, bylinné, obilné a zeleninové; (35) reklama a propagace, inzerce, poradenské a konzultační služby v oblasti reklamy, propagace a obchodního podnikání, reklamní agentura, činnost organizačních a ekonomických poradců, obchodní činnost (pomoc při řízení obchodu a podniku), hospodářské (ekonomické) prognózy, marketingové studie, účetnictví, kopírování nebo rozmnožování dokumentů; (41) organizační a manažerská činnost v oblasti sportu, pořádání a organizování sportovních akcí, závodů a soutěží, provozování sportovních zařízení, výchovná, zábavní,

školicí a kulturní činnost, pořádání odborných kurzů, seminářů a školení, zejména z oblasti ekonomiky a sportu, vydávání časopisů a knih, elektronické publikování (DTP).

- (590) Barevná  
 (730) **MILTOM, s. r. o.**, Ivanovických legionářů 22, Brno, Česká republika  
 (740) Doc. Ing. Špaček Jindřich, CSc., patentový zástupce, Svatopluka Čecha 106a, Brno

(210) **O 187299**

- (220) 06.01.2003  
 (320) 06.01.2003  
 (511) 41

(540) 

- (510) (41) výchovná a vzdělávací činnost v oboru sborového zpěvu, organizace a pořádání kulturních akcí, zábavných a vzdělávacích pořadů, vystoupení, koncertů a hudebních festivalů, provozování koncertů a veřejných vystoupení, pořizování záznamů na zvukové a zvukově obrazové nosiče.

- (730) **Ivan Sedláček**, Kapucínské nám. 7, Brno, Česká republika  
 (740) Ing. Markes Libor, Grohova 54, Brno

(210) **O 187301**

- (220) 06.01.2003  
 (320) 06.01.2003  
 (511) 17, 20, 39, 40

(540) 

- (510) (17) kaučuk, syntetické pěnové materiály, polyuretanové a polyetylenové pěny, umělé hmoty jako polotovary, materiály na vycpávky z gumy nebo z umělých hmot, těsnící, ucpávací a izolační materiály, vycpávky, podložky a ochranné obaly z uvedených materiálů k ochraně zboží při dopravě; (20) nábytek, matrace, polstrovací prvky a výplně pro nábytek a matrace; (39) doprava, balení a skladování zboží; (40) zpracování polyuretanových a polyetylenových pěn pro nábytkářský průmysl.

- (730) **SINFO, spol. s. r. o.**, Souhradí 84, Mladá Vožice, Česká republika  
 (740) Ing. Jiří Sedlák, KUDRLIČKA & SEDLÁK, Advokátní, patentová a známková kancelář, Husova 16, České Budějovice

(210) **O 187304**

- (220) 06.01.2003  
 (320) 06.01.2003  
 (511) 9, 16, 35, 38, 41

(540) **Co vy na to, pane Kraus ?**

- (510) (9) nahané a nenahané nosiče zvuku a obrazu, zejména audiokazety, videokazety, gramofonové desky, magnetofonové pásky, kompaktní disky, audiovizuální díla na nosičích; (16) propagační tiskoviny, zejména katalogy, prospekty, plakáty, kalendáře, fotografie, knihy,



periodické a neperiodické tiskoviny, tiskárenské výrobky, potřeby pro knižní vazby, lepidla pro papírenské zboží nebo domácnost, poznámkové bloky, penály, těžítka, tužky, lepenka a výrobky z těchto materiálů, které nejsou zařazeny do jiných tříd, učební pomůcky s výjimkou aparátů, papírenské zboží v rámci této třídy; (35) reklamní a propagační činnost prostřednictvím jakéhokoliv média, prostřednictvím telefonní, datové nebo informační sítě, inzertní činnost, zprostředkovatelská činnost v oblastech uvedených v této třídě; (38) provozování rozhlasového vysílání, řízení a výměna informací v oblasti zpravodajství, kultury a sportu prostřednictvím počítačových a telekomunikačních sítí včetně internetu; (41) činnost vyučovací, vzdělávací a zábavná, vydavatelská a nakladatelská, pořádání hudebních soutěží, pořádání koncertů, živá kulturní vystoupení, tvorba rozhlasových programů.

(730) **FREKVENCE 1, a. s.**, Wenzigova 4/1872, Praha 2, Česká republika

(210) **O 187305**

(220) 06.01.2003

(320) 06.01.2003

(511) 6, 16, 35

(540)



(510) (6) kovové konstrukce pro umístění reklamy; (16) reklamní tiskoviny; (35) reklamní služby - propagace.

(730) **Ing. Michal Kováč**, Březová č. 9, Brno, Česká republika

(210) **O 187308**

(220) 06.01.2003

(320) 06.01.2003

(511) 43

(540)



(510) (43) služby zajišťující stravování a nápoje.

(590) Barevná

(730) **Ing. Vladislav Sedmík**, Náměstí Jiřího z Lobkovic 4, Praha 3, Česká republika

(210) **O 187309**

(220) 06.01.2003

(320) 06.01.2003

(511) 39, 43

(540)

## ALBERO

(510) (39) doprava; (43) provoz restaurace, baru, bufetu, kavárny, vinárny.

(730) **Jiří Hořtický**, U Tržiště 1029/17, Břeclav, Česká republika

(210) **O 187310**

(220) 06.01.2003

(320) 06.01.2003

(511) 5

(540)

## AIVO

(510) (5) farmaceutické přípravky.

(730) **PHARMACIA & UPJOHN CO.**, 100 Route 206 North, Peapack, New Jersey 07977, Spojené státy americké, New Jersey

(740) JUDr. Otakar Švorčík, Společná advokátní kancelář Všečeka Zelený Švorčík Kalenský a partneři, Hálkova 2, Praha 2

(210) **O 187311**

(220) 06.01.2003

(320) 06.01.2003

(511) 5

(540)

## SURELA

(510) (5) farmaceutické přípravky.

(730) **PHARMACIA & UPJOHN CO.**, 100 Route 206 North, Peapack, New Jersey 07977, Spojené státy americké, New Jersey

(740) JUDr. Otakar Švorčík, Společná advokátní kancelář Všečeka Zelený Švorčík Kalenský a partneři, Hálkova 2, Praha 2

(210) **O 187314**

(220) 06.01.2003

(320) 06.01.2003

(511) 24, 25, 26

(540)



(510) (24) tkaniny a textilie pro výrobu oděvů, kusového textilu a obuvi, tkaniny a textilní výrobky neuvedené v jiných třídách, ne pro papírenské potřeby, textilie ze syntetických materiálů, tkaniny elastické, textilie bavlněné, vlněné, textilie z hedvábí, z umělého hedvábí, textilie flanelové; (25) oděvy, oblečení, obuv a kloboučnické a čepičářské zboží všeho druhu, včetně oděvů, oblečení, obuvi a kloboučnického zboží z kůže a z imitace kůže, oděvy svrchní a spodní, oděvy koupací a plážové, oděvy na spaní, uniformy, zástěry, svetry, mikiny, vesty, prádlo dámské, pánské a dětské, sportovní oděvy všeho druhu, oděvy pro volný čas, oděvy ve stylu jeans, ponožky, punčochové zboží, pokrývky hlavy, rukavice, pláštěnky, šály, vázanky, motýlky, vaky na oděvy, opasky na oděvy; (26) galanterie a přýmkařské zboží, jako zipy, knoflíky, šněrovadla, háčky, poutka, stuhy, krajky, nášivky, apod., spony a sponky k oděvnímu, obuvnickému, kloboučnickému a čepičářskému zboží a kravatám, tkaničky a tkanice.

(730) **Milan Hron**, Kaštanová 1480, Brandýs nad Labem, Česká republika

(210) **O 187316**

(220) 06.01.2003

(320) 06.01.2003

(511) 9

(540)

## PALLET PRO

(510) (9) přístroje a nástroje vědecké, námořní, geodetické, fotografické, filmové, optické, přístroje pro vážení,

měření, signalizaci, kontrolu (inspekci), záchranu a přístroje pro vyučování, přístroje a nástroje pro vedení, přepínání, přeměnu, akumulaci, regulaci nebo řízení elektrického proudu, přístroje pro záznam, převod, reprodukci zvuku nebo obrazu, magnetické nosiče zvukových záznamů, gramofonové desky, automatické distributory a mechanismy pro přístroje na mince, zapisovací pokladny, počítačové stroje, přístroje pro zpracování informací a počítače, hasicí přístroje, baterie a akumulátory, nabíječky akumulátorů.

- (730) **Exide Technologies**, 210 Carnegie Center, Suite 500, Princeton, New Jersey 08540, Spojené státy americké, New Jersey  
 (740) Ing. Kavínková Ludmila, patentový zástupce, Rott, Růžička a Guttman, patentová, známková a právní kancelář, Nad Štolou 12, Praha 7

- (210) **O 187331**  
 (220) 07.01.2003  
 (320) 07.01.2003  
 (511) 6, 19, 37, 39, 42  
 (540)



- (510) (6) zámečnické výrobky, kovové velkoobjemové kontejnery; (19) stavební hmoty nekovové, vysokopevnostní betony, maltové směsi; (37) dopravní stavitelství, stavby mostů betonových, ocelových, silnic živičných, betonových, mostní dílce z železového a předpjatého betonu, výstavba protihlukových zdí, opěrných zdí, podchodů, svodidlových zdí silničních, podzemních parkovišť, podzemních kolektorů, bytových a občanských staveb, průmyslových staveb, vodohospodářských staveb, pronájem stavebních strojů, opravy stavebních strojů, opravy motorových vozidel; (39) pronájem motorových vozidel, silniční motorová doprava; (42) projektová činnost pro výstavbu a opravy staveb dopravních, inženýrských, bytových, občanských a průmyslových.

- (730) **SMP CONSTRUCTION, a. s.**, Na Florenci 1413/33, Praha 1, Česká republika  
 (740) JUDr. Ing. Lumír Kydalka, Na Florenci 33, Praha 1

- (210) **O 187332**  
 (220) 07.01.2003  
 (320) 07.01.2003  
 (511) 9  
 (540)

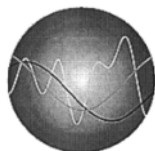

globalvibes

- (510) (9) magnetické nosiče dat, záznamové disky, kompaktní disky, disky se zvukovým záznamem nebo videozáznamem, video a nebo zvukové záznamy, audio pásky, kazety, přístroje pro záznam, přenos nebo reprodukci zvuku nebo obrazu.

- (730) **Philip Morris Products S. A., Swiss corporation**, Quai Jeanrenaud 3, 2000 Neuchatel, Švýcarsko  
 (740) JUDr. Matějka Jan, Advokátní a patentová kancelář Čermák, Hořejš, Myslíl, Národní 32, Praha 1

- (210) **O 187333**  
 (220) 07.01.2003  
 (320) 22.08.2002  
 (511) 5  
 (540)

## SUCH A SMALL PACKAGE. SUCH BIG REWARDS.

- (510) (5) farmaceutické výrobky.  
 (730) **Dey L. P.**, 2751 Napa Valley Corporate Drive, Napa, Spojené státy americké, California  
 (740) JUDr. Miloš Všečeka, advokát, Společná advokátní kancelář Všečeka Zelený Švorčík Kalenský a partneři, Hálkova 2, Praha 2

- (210) **O 187335**  
 (220) 07.01.2003  
 (320) 07.01.2003  
 (511) 5  
 (540)



- (510) (5) léčiva pro humánní účely, tradiční tibetské medikamenty, dietetické přípravky upravené pro lékařské účely, kapsle pro zdravotní péči, potravinové doplňky pro lékařské účely, kapsle obsahující masti pro lékařské a farmaceutické účely, léky, sterilizační přípravky, tradiční čínské medicínské materiály, léčivá vína, potraviny pro děti, čistící přípravky, veterinární léčiva, isekticidy, fungicidy, herbicidy, pesticidy, sanitární materiály, kompresní materiály, hygienické pásky pro lékařské účely, materiály na výplně zubů.

- (730) **GANSU QIZHENG ENTERPRISE (GROUP) CO., LTD.**, 105 Keji Street, Lanzhou, Čína  
 (740) JUDr. Pavel Zelený, advokát, Společná advokátní kancelář Všečeka, Zelený, Švorčík, Kalenský a partneři, Hálkova 2, Praha 2

- (210) **O 187336**  
 (220) 07.01.2003  
 (320) 07.11.2002  
 (511) 9  
 (540)

## ALTIX

- (510) (9) počítačový hardware a uživatelské manuály prodávané společně jako celek.  
 (730) **Silicon Graphics, Inc.**, 1600 Amphitheatre Parkway, Mountain View, California 94043, Spojené státy americké, California  
 (740) Ing. Kavínková Ludmila, patentový zástupce, Rott, Růžička a Guttman, patentová, známková a právní kancelář, Nad Štolou 12, Praha 7

- (210) **O 187337**  
 (220) 07.01.2003  
 (320) 07.01.2003  
 (511) 16, 21, 32  
 (540)

## PRAGUE BRIDGE

- (510) (16) tiskoviny, časopisy, periodika, potisky, samolepky, foto, plakáty, fotografie, karty; (21) skleněné výrobky zařazené do třídy 21, zejména upomínkové předměty; (32) pivo, nealkoholické nápoje všeho druhu.
- (730) **Ing. Pavel Vojta**, Nedvězská 2229/14, Praha 10, Česká republika
- (740) Ing. Jupa Francis, patentový zástupce, Měchenická 4, Praha 4

- (210) **O 187338**  
 (220) 07.01.2003  
 (320) 07.01.2003  
 (511) 43  
 (540)

## SENNHOF\*\*\* pension

- (510) (43) restaurace, bar, kavárna, ubytování hotelové, pension, hotelové služby, zásobování.
- (730) **Euroclims, spol. s r. o.**, Obloukova 2, Praha 10 - Vršovice, Česká republika

- (210) **O 187344**  
 (220) 07.01.2003  
 (320) 07.01.2003  
 (511) 16, 41  
 (540)

## Domácí počítač

- (510) (16) periodické publikace; (41) nakladatelství, vydavatelství.
- (730) **Vogel Publishing, s. r. o.**, Sokolovská 73, Praha 8, Česká republika

- (210) **O 187345**  
 (220) 07.01.2003  
 (320) 07.01.2003  
 (511) 16, 41  
 (540)

## Svět DVD

- (510) (16) periodické publikace; (41) nakladatelství, vydavatelství.
- (730) **Vogel Publishing, s. r. o.**, Sokolovská 73, Praha 8, Česká republika

- (210) **O 187364**  
 (220) 08.01.2003  
 (320) 08.01.2003  
 (511) 9, 16, 35, 38, 42  
 (540)

## ISPROFIN

- (510) (9) počítače a počítačové systémy všeho druhu, včetně počítačů průmyslových a přenosných, veškeré příslušenství pro počítače, zobrazující zařízení počítačů, např. displeje, monitory, projektory, vstupní zařízení počítačů, např. digitizéry, klávesnice, scannery, výstupní zařízení počítačů, např. tiskárny, plotry, osvitové jednotky, zařízení pro síťové spojení počítačů, zařízení pro speciální komponenty, např. paměťová zařízení, čtečky čipových karet, trénigové simulátory, napájecí zdroje, signální, měřicí a testovací zařízení, deskové paměti, počítačové programy na magnetických nosičích a ostatní příslušenství počítačů, náhradní díly a spotřební materiál pro uvedená zařízení a komponenty, např. disky a diskety, čipové karty s inteligencí, telekomunikační zařízení drátové, bezdrátové, družicové a modemy, databanky, informace převáděné přes internet, např. automatizované informační systémy vnitřní a vnější, zvukové a obrazové nosiče nahané i nenahané, faxové přístroje a kopírovací technika; (16) tiskoviny a

polygrafické výrobky, zejména uživatelské příručky počítačových programů, odborné publikace a periodika, vyučovací a učební pomůcky, vyjma přístrojů, tiskopisy, adresáře vztahující se k informačním a počítačovým službám pro hromadné zpracování dat, databankové propagační a reklamní tiskoviny periodické i neperiodické, propagační materiály z papíru a plastu, obalový materiál z papíru a plastu; (35) obchodní zprostředkovatelské, informační, poradenské a konzultační služby v oboru informatiky a sdělovací techniky a telekomunikačních služeb, poskytování komerčních multimediálních informací, komerční využití internetu v oblastech komerčních internetových médií a vyhledávacích služeb, on-line informací, marketingu a personalistiky, obchodní zastoupení tuzemských a zahraničních firem, propagační a obchodní přehlídky zboží a služeb, včetně výstav a veletrhů, rozmnožovací a reprodukční služby; (38) datové telekomunikační služby, provozování spojových počítačových sítí, datové služby, včetně zpracování a vyhledávání multimediálních dat z internetu, přenos zvuku, obrazu a informací pomocí satelitů, obstaravatelská, informační a poradenská činnost v těchto oborech; (42) odborná poradenská, konzultační, inženýrská, projektová a posudková činnost v oboru výpočetní, komunikační a informační techniky a spojových počítačových sítí, navrhování, tvorba a poskytování softwaru a sítí, internetových stránek, skenování a počítačová grafika, služby datové diagnostiky a datové obnovy, integrace počítačových systémů a počítačových sítí, pronájem výpočetní techniky.

- (730) **SYSCOM Software, spol. s r. o.**, Kytlická 818/21a, Praha 9, Česká republika
- (740) Mgr. Machatová Marcela, patentový zástupce, DMH-patentová a známková kancelář, Pospíšilova 2, Praha 3

- (210) **O 187372**  
 (220) 08.01.2003  
 (320) 08.01.2003  
 (511) 9, 16, 25, 35, 41  
 (540)



- (510) (9) nosiče dat, informací, nahané i nenahané nosiče zvukových a zvukově obrazových záznamů; (16) papír, papírenské a tiskárenské výrobky, periodické a neperiodické publikace, potřeby pro knižní vazby, kalendáře, fotografie, knihy; (25) oděvy, obuv a kloboučnické zboží; (35) propagační a reklamní činnost, marketing, pořádání výstav pro komerční a reklamní účely, přeskupování různých výrobků (kromě jejich přípravy) pro třetí osoby za účelem umožnit spotřebiteli, aby si tyto výrobky mohl pohodlně prohlížet a nakupovat; (41) vydavatelská a nakladatelská činnost, výchovná, vzdělávací a kulturní činnost, pořádání kulturních nebo vzdělávacích výstav.
- (730) **Vydavatelství Bohemia AutoTuning, s.r.o.**, Do polí 829, Pardubice, Česká republika

- (210) **O 187375**  
 (220) 08.01.2003  
 (320) 08.01.2003  
 (511) 25

(540)



(510) (25) oděvy, obuv, kloboučnické zboží.

(590) Barevná

(730) **XENA Praha, s.r.o.**, Nad spádem 20/641, Praha 4, Česká republika(210) **O 187377**

(220) 08.01.2003

(320) 08.01.2003

(511) 16, 41

(540)

**GÁIA**

(510) (16) periodické a neperiodické tiskoviny a publikace; (41) vydavatelská a nakladatelská činnost.

(730) **PhDr. Marie Poláková**, Vilímovská 3/642, Praha 6, Česká republika(210) **O 187378**

(220) 08.01.2003

(320) 08.01.2003

(511) 1, 2, 3, 9, 11, 37

(540)

**AQUARIUS**

(510) (1) výrobky bazénové chemie, patřící do této třídy, zejména filtrační materiály (chemické přípravky), chemické přípravky pro čištění vody, přípravky na změkčování vody, látky proti tvoření vodního kamene, filtrační materiály (minerální látky), filtrační materiály (rostlinné látky), uhlík do filtrů, indikátorový papír (chemický); (2) výrobky bazénové chemie, patřící do této třídy, zejména ochranné antikorozní přípravky, baktericidní barvy, nátěry, protikorozní pásy, laky, ředidla pro laky, nátěry, barvy, ředidla pro barvy, základní nátěrové barvy; (3) výrobky bazénové chemie, patřící do této třídy, zejména přípravky na odstraňování barev, brusiva, papír leštící, papír brusný, pomůcky k čištění, čisticí prostředky, oleje čisticí, čisticí roztoky, přípravky na čištění odpadních rour, přípravky na odstraňování vodního kamene; (9) přístroje a nástroje vědecké, optické, data, databáze a jiné informační produkty na magnetických, elektronických a optických nosičích, software pro počítače, programové vybavení pro informační technologie a pro komunikaci, elektronické řídicí systémy, elektronické a mikroelektronické systémy a výpočetní technika, zejména informační a elektronický systém, modulární aplikační softwarový systém, zejména pro hydromasážní vany a bazény, software pro hydromasážní systém, elektronické řídicí jednotky; (11) sanitární a hygienická zařízení a technika, výrobky sanitární techniky z akrylátu, koupací vany, sprchové vaničky, kouty a boxy, zařízení koupelen, přístroje pro topení a sušení, vanové zástěny, hydromasážní vany, hydromasážní systém, směšovací baterie pro vodovodní potrubí, kohoutky a kohouty pro potrubí, zdravotní keramika a sklo v rámci této třídy, sítko a filtry jako součásti dřezů a umyvadel, van a sprchových van, vanové trysky, vodní ventily pro vodní cisterny, pisoáry, splachovací nádrčky, koupelnové vybavení, sauny, sanitární přístroje a zařízení, zařízení na dodávku vody a sanitární výrobky, vaničky a vany z plastových hmot, polymetakrylátové desky, nádoby z plastických hmot,

patřící do této třídy (chladicí apod.), přístroje pro chlorování bazénů, vanové příslušenství (armatury), vany pro sedací koupele, vanové zařízení, přístroje pro víření vody, hydromasážní systémy, vytápěcí zařízení, vyhřívací zařízení, zařízení na dodávku vody (zásobníky vody), zásobníky vodní tlakové; (37) montáž, instalace, servis, rekonstrukce a opravy elektrických a elektronickým systémů, bazénové techniky, hydromasážních systémů.

(730) **Martin Damborský - ARCHITEKTURA 89**,

Dálkovičká 244, Trhový Štěpánov, Česká republika

(740) Ing. Vandělková Jana, Bohemia Patent, Petřská 12, Praha 1

(210) **O 187379**

(220) 08.01.2003

(320) 08.01.2003

(511) 20, 21, 35

(540)

**BÁT TRÁNG**

(510) (20) nábytek všeho druhu ze dřeva, kovu, rákosu, kůže nebo jiných hmot, stavebnicový nábytek a modulový nábytek, variabilní nábytkové programy pro kanceláře, jednací místnosti, recepce, sekretariáty, nábytek pro kuchyně, ložnice, nábytek školní a zahradní, dětský nábytek, nábytek s využitím skla a zrcadel, atypický nábytek a výrobky ze dřeva, čalouněný nábytek, sedací soupravy, křesla a židle, stoly a stolky, rámy, police na nádobí, dekorativní předměty přenosné a výrobky ze dřeva, korku, třtiny, vrbového proutí apod., pokud nejsou zahrnuty v jiných třídách, výrobky z náhražek těchto materiálů, včetně výrobků z plastických hmot zařazených v této třídě, bytové a nábytkové doplňky v rámci této třídy, umělecká díla ze dřeva nebo umělých hmot, desky stolní, desky pod psací stroje, obložení nábytku (nekovové), paravány (nábytek), zástěny (nábytek); (21) sklo, porcelán a majolika neobsažené v jiných třídách; (35) zprostředkování v oblasti provozování sítě obchodů, obchodních středisek, marketů, supermarketů a maloobchodního prodeje, řízení obchodní činnosti sítě obchodů, poskytování pomoci při provozu obchodu, zprostředkování obchodních kontaktů, provádění obchodních operací, informační a poradenská činnost, zejména obchodní nebo podnikatelské informace, jejich poskytování, odborné obchodní poradenství, poradenství při vedení podniků, pomoc při řízení obchodní činnosti.

(730) **Tuy Mai Qui**, Klobásova 319/45, Brno, Česká republika

(740) Ing. Vandělková Jana, Bohemia Patent, Petřská 12, Praha 1

(210) **O 187383**

(220) 09.01.2003

(320) 09.01.2003

(511) 18, 25, 36

(540)



(510) (18) kůže, deštníky; (25) oděvy, obuv, kloboučnické zboží; (36) služby finanční, peněžní, nemovitostní.

(730) **Jiří Pichal**, Kožušany 25, Olomouc, Česká republika(210) **O 187390**

(220) 09.01.2003

(320) 09.01.2003

(511) 37

(540)

**VOST**

(51) (37) stavebnictví.

(730) **Radek Urban**, Na Šutce 594/13, Praha 8, Česká republika(210) **O 187392**

(220) 09.01.2003

(320) 09.01.2003

(511) 18, 25

(540)

**JULIBERTS**

(510) (18) kabelky, kufry, peněženky, pásky kožené; (25) obuv, pantofle, oděvy.

(730) **BLUESKY international, s. r. o.**, Perštejská 325, Praha 8, Česká republika(210) **O 187393**

(220) 09.01.2003

(320) 09.01.2003

(511) 29, 30

(540) **CHAIN OF SOUR SNAKES**

(510) (29) maso, ryby, drůbež a zvěřina, mořské ryby a korýši, ovoce a zelenina, vše konzervované, sušené, vařené nebo zpracované, produkty zhotovené z uvedených výrobků, mléčné výrobky, chlazené dezerty z mléčných výrobků nebo obsahující či skládající se z ovoce a/nebo zeleniny, mléčné nápoje, ochucené mléčné nápoje, nápoje vyrobené z mléčných výrobků, polévky, sladké pomazánky obsahující nebo skládající se z másla a/nebo tuku a/nebo mléčných výrobků, pikantní pomazánky, saláty, mléčné nápoje (s vysokým obsahem mléka), náplně do pečiva a zapékaných jídel obsahující převážně maso a/nebo ovoce a/nebo zeleninu a/nebo vejce a/nebo mléčné výrobky, zákusky a přesnídávky skládající se z masa a/nebo ovoce a/nebo mléčných výrobků, zhotovená jídla a složky jídel tvořená převážně masem a/nebo ovocem a/nebo zeleninou a/nebo vejci a/nebo mléčnými výrobky, proteinové substance, omáčky k namáčení kousků jídla zhotovené z ingrediencí patřících do tř. 29, potraviny vyrobené z výrobků v této třídě; (30) rýže, těstoviny, obiloviny a obilné produkty, čaj, káva, kakao, čokoláda na pití, kávové výtažky, kávové extrakty, směsi kávy a cikorky, cikorka a směsi cikorky, vše jako náhražky kávy, cukrovinky bez léčebných účinků, sladké pečivo včetně dortů, sušenky a suchary, zmrzlina, zmrzlinové krémy, zmrzlinové výrobky, mražené jogurty, mražené cukrovinky, chlazené dezerty, šlehané mražené pěny, šerbety, chléb, pečivo, nápoje z čaje a/nebo kávy a/nebo kakaa a/nebo čokolády a/nebo kakaových náhražek, náplně do pečiva a zapékaných jídel, sladké a slané pomazánky obsahující nebo skládající se z majonézy a/nebo obilných produktů a/nebo rýže a/nebo těstovin a/nebo koření, zákusky a přesnídávky obsahující nebo skládající se z majonézy a/nebo obilných produktů a/nebo rýže a/nebo těstovin a/nebo koření, hotová jídla a složky jídel obsahující nebo skládající se z rýže a/nebo těstovin a/nebo obilovin a/nebo čaje a/nebo kávy a/nebo kakaa a/nebo čokolády a/nebo kávových náhražek a/nebo těsta, čokoláda, pizza, korpusy na pizzy, omáčky a náplně na pizzy, omáčky na těstoviny a rýži, salátové zálivky, majonézy, omáčky k namáčení kousků jídla, krémy, potraviny vyrobené z výrobků v této třídě.

(730) **Mars Incorporated**, 6885 Elm Street, Mc Lean, Virginia 22101-3883, Spojené státy americké, Virginia

(740) Mgr. Petra Korejzová, KOREJZOVÁ &amp; SPOL. Advokátní a patentová kancelář, Spálená 29, Praha 1

(210) **O 187394**

(220) 09.01.2003

(320) 09.01.2003

(511) 3, 18, 25

(540)

**ISSIS**

(510) (3) kosmetika; (18) kabely sportovní; (25) sportovní oděvy, obuv pánská a dámská, jeans oděvy, kožené oděvy, ponožky, pásky.

(730) **UNCLE SAM a. s.**, Koněvova 136/1704, Praha 3, Česká republika(210) **O 187395**

(220) 09.01.2003

(320) 09.01.2003

(511) 3, 18, 25

(540)

**AERO**

(510) (3) kosmetika; (18) kabely sportovní; (25) sportovní oděvy, obuv pánská a dámská, jeans oděvy, kožené oděvy, ponožky, pásky.

(730) **UNCLE SAM a. s.**, Koněvova 136/1704, Praha 3, Česká republika(210) **O 187396**

(220) 09.01.2003

(320) 09.01.2003

(511) 3, 18, 25

(540)

**gothic**

(510) (3) kosmetika; (18) kabely sportovní; (25) sportovní oděvy, obuv pánská a dámská, jeans oděvy, kožené oděvy, ponožky, pásky.

(730) **UNCLE SAM, a. s.**, Koňevova 136/1704, Praha 3, Česká republika(210) **O 187397**

(220) 09.01.2003

(320) 09.01.2003

(511) 3, 5, 25, 33

(540)



(510) (3) přípravky pro holení, holící mýdlo, kolínská voda, kosmetické přípravky, kosmetické přípravky pro zvířata, kosmetika, koupele (kosmetické přípravky do koupele), koupelové soli, nikoliv pro medicínální účely, kráslicí masky, krémy (kosmetické), krémy na kůži, krémy na kůži, ochranné prostředky na kůži, leštidla, líčidla, medicínální mýdla, mýdla, oleje pro kosmetické účely, parfémovaná voda, parfémy, parfémy květinové, pleťová voda pro kosmetické účely, šampóny, toaletní voda, ústní vody, nikoliv pro lékařské účely, voda parfémovaná, voda po holení, voňavkářské výrobky, výtažky z květů, zubní pasty, kosmetické přípravky pro zvířata; (5) alkohol pro léčebné účely, biologické přípravky pro zvěrolékařské účely, bylinné čaje pro lékařské účely, byliny (léčivé byliny), drogy pro léčebné účely, přípravky pro péči o

dutinu ústní pro lékařské účely, léčivé přípravky do koupele, koupelové soli, léčiva na zuby, léčivé čaje, léčivé kořeny, léčivé rostliny, vodičky pro veterinární účely, zvěrolékařské přípravky; (25) bačkory, barety, boa (kožešinové límce), body (spodní prádlo), boty (kování na boty), boty šněrovací, bundy sportovní, bundy sportovní s kapucí (s kožešinou nebo plyšovou vložkou), čepice, čepice koupací, čepice se štítkem, dřeváky, kabátky krátké, kabáty (svrchní), kalhoty, kamaše, kombinézy (oděvy), korzety (kombinace podvazkového pásu a podprsenky), korzety (prádlo), korzety (spodní prádlo), kostýmy, obleky, košile, koupací pláště, kravaty, oblečení, obuv (svršky), oděv svrchní, oděvy koupací, oděvy nepromokavé, oděvy plážové, plavky, plavky dámské, plavky pánské, plenkové kalhotky pro děti, dětské textilní plenky, pletené zboží (stávkové zboží), podprsenky, podvazkové pásy, podvazky, pokrývky hlavy, ponožky, prádlo (osobní), prádlo (osobní, lněné), punčochy, pyžama, saka, sandály, spodky, spodky pánské, spodní prádlo, svetry, svrchní kabáty, šály, šaty dámské, tílka, košilky, nátělníky, trička, vesty; (33) alkoholické esence, alkoholické nápoje s výjimkou pív, alkoholické výtazky z ovoce, alkoholové extrakty, digestiva (likéry a pálenky, likéry hořké), likéry, medovina.

(730) **MUDr. Jiří Landa**, Branická 264/16, Praha 4, Česká republika

(740) **JuDr. Jiří Linke**, Komenského 37, Slaný

(210) **O 187409**

(220) 09.01.2003

(320) 09.01.2003

(511) 6, 19

(540)



(510) (6) obecné kovy a jejich slitiny, hutní materiály - ocel pro různé využití, plechy, profily apod., kovové stavební materiály a konstrukce, kovové spojovací materiály - šrouby, matky, nýty apod., kovové formy a odlitky - slévárenské výrobky; (19) stavební materiály nekovové, stavební konstrukce nekovové, stavební plasty, stavební dřevo, stavební sklo.

(730) **ABK - Pardubice, a. s.**, K dolíčku 66, Pardubice, Česká republika

(740) **Ing. Střelák Jiří**, Pařížská 17, Praha 1

(210) **O 187410**

(220) 09.01.2003

(320) 09.01.2003

(511) 9, 37, 42

(540)

**ELREG**

(510) (9) přístroje pro záznam, převod a reprodukci zvuku, ozvučovací systémy, přístroje pro záznam, převod a reprodukci obrazu, přístroje spojové a telekomunikační techniky, přístroje a zařízení pro vedení, výrobu, přepínání, přeměnu, akumulaci, regulaci nebo řízení elektrického proudu, přístroje pro měření, vážení, kontrolu, signalizaci, optické přístroje, elektrosoučástky všeho druhu uvedené v této třídě, elektrické vodiče-kabely, přístroje pro zpracování informací, počítače, software, nosiče dat v elektronické podobě; (37) montáž, opravy a údržba vyhrazených elektrických zařízení, ozvučovací

techniky; (42) projektování elektrických zařízení a ozvučovací techniky, konzultace v oblasti ozvučovací techniky a elektrotechniky.

(730) **ELREG PARDUBICE, s. r. o.**, Bělehradská 396,

Pardubice, Česká republika

(740) **Ing. Střelák Jiří**, Pařížská 17, Praha 1

(210) **O 187414**

(220) 09.01.2003

(320) 09.01.2003

(511) 35, 41, 42

(540)

**HayGroup**

(510) (35) podnikové a obchodní poradenství a s tím spojené konzultační služby; (41) vzdělávací a školicí služby v oblastech stanovování plánů mezd, organizace hodnocení výkonu managementu, tvorby strategických plánů, hodnocení činnosti podniků a vyhodnocování plánů zaměstnaneckých výhod a s tím spojené konzultační služby; (42) poskytování konzultačních služeb v oblasti užití počítačů a počítačových programů.

(730) **Hay Acquisition Company I, Inc.**, 103 Faulk Road, Suite 202, Wilmington, Spojené státy americké, Delaware

(740) **JUDr. Rott Vladimír**, Rott, Růžička a Guttman, patentová, známková a právní kancelář, Nad Štolou 12, Praha 7

(210) **O 187415**

(220) 09.01.2003

(320) 09.01.2003

(511) 9, 16, 35, 38, 41

(540)

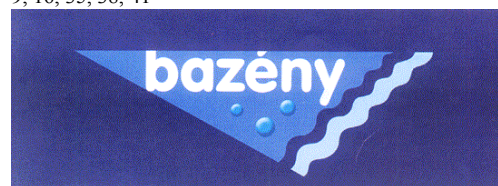

(510) (9) nosiče informací v rozsahu tř. 9, elektronické publikace; (16) tiskoviny a polygrafické výrobky, např. informační letáky a brožury, katalogy, vstupenky a jízdenky, fotografie a plakáty; (35) veletrhy a výstavy k obchodním a propagačním účelům, reklamní a propagační služby; (38) šíření informací prostřednictvím datových sítí, např. Internet; (41) výchovná a zábavní činnost, pořádání odborných setkání, např. přednášek, školení, kurzů, konferencí.

(590) Barevná

(730) **ABF, a.s.**, Václavské nám. 29, Praha 1, Česká republika

(740) **Ing. Reichel Pavel**, Lopatecká 14, Praha 4

(210) **O 187416**

(220) 09.01.2003

(320) 09.01.2003

(511) 9, 16, 35, 38, 41

(540)

**EcCity**

(510) (9) nosiče informací v rozsahu tř. 9, elektronické publikace; (16) tiskoviny a polygrafické výrobky, např.



informační letáky a brožury, katalogy, vstupenky a jízdenky, fotografie a plakáty; (35) veletrhy a výstavy k obchodním a propagačním účelům, reklamní a propagační služby; (38) šíření informací prostřednictvím datových sítí, např. Internet; (41) výchovná a zábavní činnost, pořádání odborných setkání, např. přednášek, školení, kurzů, konferencí.

(730) **ABF, a.s.**, Václavské nám. 29, Praha 1, Česká republika

(740) Ing. Reichel Pavel, Lopatecká 14, Praha 4

(210) **O 187418**  
(220) 09.01.2003  
(320) 09.01.2003  
(511) 9, 16, 35, 39, 41  
(540)



(510) (9) nosiče magnetického záznamu, zvláště videokazety, nosiče zvukových nahrávek, zařízení pro přenos a reprodukci zvuku nebo obrazu, zařízení pro zpracování informací a počítače, počítačové programy; (16) papír a výrobky z papíru, periodické a neperiodické tiskoviny všeho druhu včetně propagačních, reklamních a podobných, časopisy, fotografie, poštovní známky, příručky, ročenky, samolepky, vlajky papírové; (35) inzertní a reklamní činnost, pomoc při provozu obchodů a obchodních činností průmyslových a obchodních podniků, distribuce zboží k reklamním účelům, vydávání a publikování reklamních textů, reklama rozhlasová, televizní, filmová, vypracování statistických přehledů, organizování komerčních nebo reklamních výstav, systemizace informací do počítačových databází; (39) organizace cestování, zejména služby, týkající se sdělování informací o cestování, dopravní služby; (41) organizování a pořádání akcí, zejména tělovýchovných, sportovních, kulturních, výchovných, odborných, osvětových a společenských, výchovně zábavné klubové služby, pronájem stadionů, tenisových dvorců, provozování sportovních zařízení, instruktážní výcvik, vydávání textů, výroba videofilmů, vyučování.

(590) Barevná

(730) **Český olympijský výbor**, Benešovská 6, Praha 10, Česká republika

(740) Ing. Hana Dušková, patentový zástupce, Travná 1285, Praha 14 - Kyje

(210) **O 187427**  
(220) 10.01.2003  
(320) 10.01.2003  
(511) 9, 15  
(540)

### touch the sound systém

(510) (9) počítačové programy a software; (15) hrací skříně.

(730) **THE MEDIA MUSES, s. r. o.**, Kateřinská 18, Praha 2, Česká republika

(210) **O 187428**  
(220) 10.01.2003  
(320) 10.01.2003  
(511) 25, 40

(540)



(510) (25) punčocháče (punčochové kalhoty), punčochy, punčochové ponožky a podkolenky; (40) výroba punčochového zboží.

(730) **Jiří Nechvátal**, Dr. Suzy 846/35, Třebíč, Česká republika

(740) Ing. Mgr. Holasová Hana, A. Holas & partner  
PATENTOVÁ A ZNÁMKOVÁ KANCELÁŘ, Křížová 4, Brno

(210) **O 187429**  
(220) 10.01.2003  
(320) 10.01.2003  
(511) 16, 35, 41  
(540)

### AVID

(510) (16) papír, výrobky z papíru a papírnické zboží, tiskoviny a tiskárenské výrobky spadající do této třídy jako například knihy, časopisy, učebnice, katalogy, brožury a fotografie; (35) činnost organizačních a ekonomických poradců, obchodní činnost (pomoc při řízení obchodu a podniku), hospodářské (ekonomické) prognózy, marketingové studie, účetnictví, kopírování nebo rozmnožování dokumentů; (41) pořádání odborných kurzů, školení a jiných vzdělávacích akcí včetně lektorské činnosti, vydavatelství, nakladatelství, elektronické publikování (DTP).

(730) **AVID, spol. s. r. o.**, Wintrova 10, Brno, Česká republika

(740) Doc. Ing. Špaček Jindřich, CSc., patentový zástupce, Svatopluka Čecha 106a, Brno

(210) **O 187430**  
(220) 10.01.2003  
(320) 10.01.2003  
(511) 16, 35, 41  
(540)



(510) (16) papír, výrobky z papíru a papírnické zboží, tiskoviny a tiskárenské výrobky spadající do této třídy jako například knihy, časopisy, učebnice, katalogy, brožury a fotografie; (35) činnost organizačních a ekonomických poradců, obchodní činnost (pomoc při řízení obchodu a podniku), hospodářské (ekonomické) prognózy, marketingové studie, účetnictví, kopírování nebo rozmnožování dokumentů; (41) pořádání odborných kurzů, školení a jiných vzdělávacích akcí včetně lektorské činnosti, vydavatelství, nakladatelství, elektronické publikování (DTP).

(590) Barevná

(730) **AVID, spol. s. r. o.**, Wintrova 10, Brno, Česká republika

(740) Doc. Ing. Špaček Jindřich, CSc., patentový zástupce, Svatopluka Čecha 106a, Brno

(210) **O 187435**  
 (220) 10.01.2003  
 (320) 10.01.2003  
 (511) 29  
 (540)

## HOROLEZEC

(510) (29) maso, ryby, drůbež, zvěřina, masové výtahy, masné výrobky všeho druhu včetně uzenin, oleje a tuky jedlé.  
 (730) **Krahulík - MASOZÁVOD Krahulčí, a. s.**, Krahulčí 10, Telč, Česká republika  
 (740) Ing. Jiří Sedlák, KUDRLIČKA & SEDLÁK, Advokátní, patentová a známková kancelář, Husova 16, České Budějovice

(210) **O 187437**  
 (220) 10.01.2003  
 (320) 10.01.2003  
 (511) 29  
 (540)

## BERGSTEIGER

(510) (29) maso, ryby, drůbež, zvěřina, masové výtahy, masné výrobky všeho druhu včetně uzenin, oleje a tuky jedlé.  
 (730) **Krahulík - MASOZÁVOD Krahulčí, a. s.**, Krahulčí 10, Telč, Česká republika  
 (740) Ing. Jiří Sedlák, KUDRLIČKA & SEDLÁK, Advokátní, patentová a známková kancelář, Husova 16, České Budějovice

(210) **O 187438**  
 (220) 10.01.2003  
 (320) 10.01.2003  
 (511) 35, 36, 41  
 (540)



(510) (35) analýzy nákladů, posuzování efektivnosti provozu podniků, ekonomické prognózy, poskytování obchodních a podnikatelských informací, marketingové studie, pomoc při řízení obchodních a průmyslových podniků, obchodní management, podnikové poradenství, obchodní průzkumy, oceňování obchodních podniků, personální poradenství, krizový management, vyhodnocení podnikatelských plánů, poradenství v oblasti organizačního uspořádání podniků, činnost organizačních, ekonomických a účetních poradců, dražby; (36) finanční analýzy, finanční informace, finanční obchody, odhady a oceňování, finanční poradenství, finanční řízení, finanční služby, finanční sponzorování, kapitálové investice, jednatelství, kauce, záruky, ručení, financování koupě na splátky (leasing), makléřství, obchodování s nemovitostmi, oceňování a odhady nemovitosti, správa a pronájem nemovitostí, daňové oceňování a odhady, příprava akvizic, prodejů, transformací a fúzí obchodních firem, investiční poradenství, financování podnikatelských aktivit, zprostředkování úvěrů, konzultační činnost ve výše uvedených oblastech, zastavárny, činnost realitní kanceláře; (41) služby v oblasti výchovy, vzdělávání a zábavy, organizování a vedení přednášek, seminářů a kursů, lektorská činnost, zejména v oblasti služeb ve tř. 35 a 36.

(730) **CEVE s. r. o.**, Lidická 1104/177, České Budějovice, Česká republika  
 (740) Ing. Jiří Sedlák, KUDRLIČKA & SEDLÁK, Advokátní, patentová a známková kancelář, Husova 16, České Budějovice

(210) **O 187439**  
 (220) 10.01.2003  
 (320) 10.01.2003  
 (511) 30, 35  
 (540)

## Zlaté Opavia - Z darů naší země

(510) (30) trvanlivé, polotrvanlivé a měkké pečivo, chléb, suchary, sušenky, oplatky, vafle, koláče, dorty, perníky, tyčinky, piškoty, koktejlové pečivo, všechny tyto výrobky samotné a/nebo s polevou a/nebo plněné a/nebo ochucené, sladké i slané, pizzy, kakaové, čokoládové, kávové a ovocné náplně, krémy a polevy, cukrovinky čokoládové a nečokoládové, výrobky z obilovin, cereální výrobky, těstoviny, mouka, cukr, káva, čaj, kakao, čokoláda, kávové, kakaové a čokoládové nápoje, zmrzlina, mražené krémy; (35) akviziční, marketingová, propagační, reklamní a inzertní činnost, poskytování obchodních informací, distribuce zboží k reklamním účelům, zejména v oblasti výrobků trvanlivého pečiva, organizování a pořádání soutěží na podporu prodeje výrobků trvanlivého pečiva.  
 (730) **Opavia - LU, a. s.**, Thámova 289/13, Praha 8, Česká republika  
 (740) Mgr. Žáková Marie, Lidická 51, Brno

(210) **O 187441**  
 (220) 10.01.2003  
 (320) 10.01.2003  
 (511) 13, 28, 35  
 (540)

## ICS

(510) (13) střelné zbraně a jejich součásti, příslušenství k těmto zbraním, munice a střelivo; (28) modely, makety a repliky zbraní, jejich součásti a příslušenství, hračky; (35) inzertní, reklamní a propagační činnost, organizování výstav, veletrhů, doprovodných programů, společenských akcí a školení k reklamním a obchodním účelům, poradenství v oblasti obchodu se střelnými zbraněmi, jejich součástmi a příslušenstvím k těmto zbraním, marketing, průzkum a analýzy trhu, aranžérství, distribuce zboží k reklamním a obchodním účelům, rozmnožování dokumentů, obstaravatelská a zprostředkovatelská činnost v této oblasti, direct mailing, střelecké soutěže a závody, veřejná vystoupení a předvádění zbraní, modelů a replik zbraní a vojenské techniky k obchodním a reklamním účelům, informační servis a poradenské služby v obchodě, pořádání reklamních a obchodních výstav a předváděcích akcí, zboží a služeb, včetně distribuce zboží k reklamním účelům, zprostředkovatelské služby v oblasti obchodu, obchodní zastoupení tuzemských a zahraničních firem.  
 (730) **Jan Šulc**, Žižovská 1627, Praha 9, Česká republika

(210) **O 187442**  
 (220) 10.01.2003  
 (320) 10.01.2003  
 (511) 13, 28, 35  
 (540)

## MARUZEN

(510) (13) střelné zbraně a jejich součásti, příslušenství k těmto zbraním, munice a střelivo; (28) modely, makety a repliky zbraní, jejich součásti a příslušenství, hračky; (35) inzertní,



reklamní a propagační činnost, organizování výstav, veletrhů, doprovodných programů, společenských akcí a školení k reklamním a obchodním účelům, poradenství v oblasti obchodu se střelnými zbraněmi, jejich součástmi a příslušenstvím k těmto zbraním, marketing, průzkum a analýzy trhu, aranžerství, distribuce zboží k reklamním a obchodním účelům, rozmnožování dokumentů, obstaravatelská a zprostředkovatelská činnost v této oblasti, direct mailing, střelecké soutěže a závody, veřejná vystoupení a předvádění zbraní, modelů a replik zbraní a vojenské techniky vše k obchodním a reklamním účelům, informační servis a poradenské služby v obchodě, pořádání reklamních a obchodních výstav a předváděcích akcí, zboží a služeb, včetně distribuce zboží k reklamním účelům, zprostředkovatelské služby v oblasti obchodu, obchodní zastoupení tuzemských a zahraničních firem.

(730) **Jan Šulc**, Žižovská 1627, Praha 9, Česká republika

(210) **O 187444**

(220) 10.01.2003

(320) 10.01.2003

(511) 18, 25, 26

(540)

## TEXEVO

(510) (18) výrobky z kůže a imitace kůže, kabelky, tašky, diplomaty, peněženky, batohy, pytle, opasky, pásky; (25) obuv, klobouky, šály, čepice, rukavice; (26) textilní galanterie.

(730) **Vlastimil Votava**, Osady Ležáků 911, Skuteč, Česká republika

(740) Ing. Vlasta Sedláčková, PROPATENT, Ke Kateřinkám 1393, Praha 4

(210) **O 187445**

(220) 10.01.2003

(320) 10.01.2003

(511) 35, 41

(540)



(510) (35) činnost organizačních a ekonomických poradců, audit, daňové a účetní poradenství, vedení účetnictví; (41) organizační činnost v oblasti vzdělávání, školení v oboru ekonomiky.

(730) **GELUS, spol. s r. o.**, Na Dionýsce 6, Praha 6, Česká republika

(740) Ing. Vlasta Sedláčková, PROPATENT, Ke Kateřinkám 1393, Praha 4

(210) **O 187446**

(220) 10.01.2003

(320) 24.07.2002

(511) 35

(540)

## BLOOMBERG

(510) (35) obchodní nebo podnikatelské informace, zejména podnikové zprávy, podnikové analýzy a profilové informace, výkazy o výnosech, odhady a směrnice, návrhy a doporučení analytiků, tisková prohlášení a zprávy komise pro burzu cenných papírů, obchodní nebo podnikatelský průzkum, řízení obchodní činnosti, ekonomické prognózy, obchodní nebo podnikatelské rešerše a statistické

informace.

(730) **Bloomberg L. P.**, 499 Park Avenue, New York, Spojené státy americké, New York

(740) JUDr. Korejzová Zdeňka, KOREJZOVÁ & SPOL. Advokátní a patentová kancelář, Spálená 29, Praha 1

(210) **O 187447**

(220) 10.01.2003

(320) 10.01.2003

(511) 29, 30

(540)

## NATURE'S TREETS

(510) (29) maso, ryby, drůbež a zvěřina, mořské ryby a korýši, ovoce a zelenina, vše konzervované, sušené, vařené nebo zpracované, produkty zhotovené z uvedených výrobků, mléčné výrobky, šlehané mražené pěny, chlazené dezerty, mléčné nápoje, ochucené mléčné nápoje, nápoje vyrobené z mléčných výrobků, polévky, sladké pomazánky, pikantní pomazánky, saláty, nápoje, náplně, zákusky a přesnídávky, zhotovená jídla a složky jídel, proteinové substance, omáčky k namáčení kousků jídla, potraviny vyrobené z výrobků v této třídě; (30) rýže, těstoviny, obiloviny a obilné produkty, čaj, káva, kakao, čokoláda na pití, kávové výtažky, kávové extrakty, směsi kávy a cikorky, cikorka a směsi cikorky, vše jako náhražky kávy, cukrovinky bez léčebných účinků, sladké pečivo včetně dortů, sušenky a suchary, zmrzliny, zmrzlinové krémy, zmrzlinové výrobky, mražené jogurty, mražené cukrovinky, chlazené dezerty, šlehané mražené pěny, šerbety, chléb, pečivo, nápoje, náplně, sladké pomazánky, slané a pikantní pomazánky, zákusky a přesnídávky, hotová jídla a složky jídel, čokoláda, pizza, korpusy na pizzy, omáčky a náplně na pizzy, omáčky na těstoviny a rýži, salátové zálivky, majonézy, omáčky, krémy, potraviny vyrobené z výrobků v této třídě, vše zahrnuté ve třídě 30.

(730) **Mars Incorporated**, 6885 Elm Street, Mc Lean, Virginia 22101-3883, Spojené státy americké, Virginia

(740) Mgr. Petra Korejzová, KOREJZOVÁ & SPOL. Advokátní a patentová kancelář, Spálená 29, Praha 1

(210) **O 187448**

(220) 10.01.2003

(320) 10.01.2003

(511) 3, 16, 18, 25, 28

(540)

## BRATZ

(510) (3) bělicí přípravky a jiné prací prostředky, přípravky pro čištění, leštění, odmašťování a broušení, mýdla, pěny do koupele, parfumerie, vonné oleje, kosmetika, vlasové vody, zubní pasty, líčidla; (16) papír a kartón (nezpracovaný, polozpracovaný nebo pro papírnické zboží), tiskopisy, tištěné materiály, noviny, časopisy, periodika, žurnály, knihy, knihy s pohyblivými částmi, alba, umělecké materiály, odznaky, pytlíky jako obaly (z papíru nebo umělých hmot), školní tabule, knižní podložky, záložky, knižní zarážky, krabice lepenkové nebo papírové, kalendáře, katalogy, omalovánky, komixy, pastelky, diáře, papír na vyložení zásuvek, kreslicí potřeby, figurky z papírové hmoty, vlnité kartóny, dárkové visačky, dárkový balicí papír, zápisníky (notesy), malířské materiály, dekorativní papírové předměty, papírové zboží pro oslavy, papírové hlavolamy, výměnné karty, obtisky, papírnické zboží, materiály pro kniháře, fotografie, lepidla adhezni pro kancelářské účely a použití v domácnosti, malířské štětce, písarské a kancelářské potřeby (kromě nábytku), vzdělávací materiály (kromě přístrojů), typy tiskové, tiskařské štočky, pohlednice, plakáty a malé plakátky; (18) kůže a imitace kůže, kabelky, batohy, školní brašny, plážové tašky, cestovní tašky, kufry, lodní kufry,

brašny, zavazadla pro kempování, zvířecí kožešiny, krabice kožené nebo z kožené lepenky, kuffíky diplomatické, peněženky, školní aktovky a kuffíky, klíčenky (kožené), deštníky, slunečníky a vycházkové hole, biče, postroje a sedlářské zboží; (25) oděvy, spodní prádlo, obuv a punčochy, pokrývky hlavy; (28) hračky, hry a hrací zboží, hry automatické, s výjimkou těch, které jsou užívány výhradně s televizním přijímačem, karty, gymnastický a sportovní sortiment kromě oděvů, bot a zíněnek v rámci této třídy, hrací karty.

- (730) **MGA Entertainment, Inc.**, 16730 Schoenborn Street, North Hills, Spojené státy americké, California  
 (740) Mgr. Řehák David, advokát, Zeiner & Zeiner v.o.s., Maiselova 15, Praha 1

- (210) **O 187488**  
 (220) 13.01.2003  
 (320) 13.01.2003  
 (511) 29, 30  
 (540)

## FARAO

- (510) (29) mražené ovocné krémy; (30) mražené smetanové krémy, zmrzlina.  
 (730) **NANUK ZDOUNKY, a. s.**, Lopatecká 13, Praha 4, Česká republika  
 (740) JUDr. Studený Oldřich, Komunardů 36, Praha 7

- (210) **O 187489**  
 (220) 13.01.2003  
 (320) 13.01.2003  
 (511) 29, 30  
 (540)

## EXCALIBUR

- (510) (29) mražené ovocné krémy; (30) mražené krémy smetanové, zmrzlina.  
 (730) **NANUK ZDOUNKY, a. s.**, Lopatecká 13, Praha 7, Česká republika  
 (740) JUDr. Studený Oldřich, Komunardů 36, Praha 7

- (210) **O 187493**  
 (220) 14.01.2003  
 (320) 14.01.2003  
 (511) 35, 37, 40  
 (540)



- (510) (35) služby poskytované při konzultaci ve věci nabídky a prodeje výrobků, dílů a příslušenství, dodavatelské služby pro třetí osoby (nákup výrobků, dílů a příslušenství pro jiné podniky); (37) služby oprav a servisu výrobků, dílenských oprav a servisu, kontrol technického stavu, středních a generálních oprav opotřebovaných výrobků, zámečnictví; (40) zpracování materiálů spojené s opravou manipulační techniky - svařování, ohýbání, profilování ochranných krytů a plechů, vrtání a řezání profilových tyčí a hutného materiálu.  
 (730) **GLfau, s. r. o.**, Rudná 1151/5, Ostrava - Vítkovice, Česká republika

- (210) **O 187495**  
 (220) 14.01.2003  
 (320) 14.01.2003

- (511) 3, 5, 35  
 (540)



- (510) (3) kosmetické přípravky a prostředky k ošetřování pokožky ve formě mastí, krémů, gelů, pěn, sprejů, pleťových emulzí, pleťových mlék, pleťových vod, opalovacích krémů, balzámů, olejů, olejových lázní, sprchových gelů, pevných a tekutých mýdel, dále kosmetických přípravků a prostředků k ošetřování vlasů ve formě vlasových vod, šamponů, kondicionérů, pomád, pěn, tužidel a gelů, masážních a regeneračních prostředků jako krémů, emulzí, gelů apod.; (5) prostředky léčebné a profylaktické kosmetiky k ošetřování pokožky a vlasů zejména ve formě mastí, gelů, krémů, pěn, tekutých suspenzí, emulzí nebo koloidních roztoků, vodiček, balzámů, zásypů, práškových směsí a dále například ve formě tablet, dražé a kapslí; (35) zprostředkovatelská činnost v oblasti obchodu s výše uvedenými výrobky.  
 (730) **Dr. Müller PHARMA, spol. s r. o.**, Pouchov 182, Hradec Králové, Česká republika  
 (740) Ing. Mareš Zdeněk, patentový zástupce, Staré Čivice 173, Pardubice

- (210) **O 187498**  
 (220) 14.01.2003  
 (320) 14.01.2003  
 (511) 24  
 (540)

## DOALEN

- (510) (24) netkané textilie.  
 (730) **UO TEX, s. r. o.**, Sokolská 5, Ústí nad Orlicí, Česká republika  
 (740) Ing. Musil Dobroslav, patentová kancelář, Cejl 38, Brno

- (210) **O 187499**  
 (220) 14.01.2003  
 (320) 14.01.2003  
 (511) 7, 35, 41  
 (540)



- (510) (7) pekárenské linky a stroje; (35) zprostředkovatelská obchodní činnost; (41) organizace školení a seminářů.  
 (590) Barevná  
 (730) **DVOŘÁK - PEKÁRENSKÉ STROJE, a. s.**, Pavla Švandy ze Semčic 13, Praha 5, Česká republika  
 (740) Ing. Vlasta Sedláčková, PROPATENT, Ke Kateřinkám 1393, Praha 4

- (210) **O 187559**  
 (220) 15.01.2003  
 (320) 15.01.2003  
 (511) 19, 37  
 (540)

## ELABIT

- (510) (19) asfaltové střešní tašky; (37) pokládání (montáž) střešní krytiny.

(730) **Stanislav Bažanowski**, Dolní Žukov - Šadový 33,  
Český Těšín, Česká republika

(210) **O 187562**

(220) 16.01.2003

(320) 16.01.2003

(511) 3, 4, 5, 14, 16, 20, 21, 24, 25, 28

(540) **DOMESTIKA**

(510) (3) aroma, barvy kosmetické, éterické esence, kosmetika, mýdla; (4) svíčky, knoty, vosk; (5) bylinné čaje, přírodní extrakty a výrobky na nich založené, výrobky přírodní výživy, vše pro léčebné účely; (14) vzácné kovy a jejich slitiny a výrobky z těchto látek nebo postříbeného nebo pozlaceného kovu, nejsou-li uvedeny v jiných třídách, klenoty, bižuterie, drahokamy, hodinářské potřeby a chronometrické přístroje; (16) stojany na fotografie, kalendáře, dopisní papír, obálky, obaly, obrazy, balící papír, papírenské výrobky, papírové ubrousky a ubrusy, sáčky, těžitka; (20) nábytek, zrcadla, rámy, výrobky nejmenované v jiných třídách ze dřeva, korku, rákosu, vrbového proutí, z rohu, kosti, slonoviny, z kostic, želvoviny, jantaru, perleti, mořské pěny, náhražky všech těchto materiálů nebo náhražky z plastických hmot, dekorativní předměty z těchto materiálů; (21) sklo, porcelán a keramika, zejména skleničky, hrníčky, figurky, džbány, hrnčířské zboží, konvičky, květináče, mísy, kuchyňské nádobí, lampy, podnosy, skleněné nádoby, sošky, svícny, šálky, talíře, vázy; (24) tkaniny a textilní výrobky, které nejsou uvedeny v jiných třídách, pokrývky, prádlo stolní a ložní, prostěradla, ubrusy, ručníky, závěsy, záclony, ubrousky, utěrky; (25) oděvy, obuv, ponožky, punčochy, šátky, šály, rukavice, kloboučnické zboží. (28) hry, hračky, vánoční ozdoby.

(730) **Iva Reitingarová**, Široká 77, Český Krumlov, Česká republika

(740) Ing. Jiří Sedlák, KUDRLIČKA & SEDLÁK, Advokátní,  
patentová a známková kancelář, Husova 16, České  
Budějovice

(210) **O 187564**

(220) 15.01.2003

(320) 15.01.2003

(511) 7

(540)



(510) (7) mycí zařízení, elektrické nářadí.

(590) Barevná

(730) **Alexandr Herda**, Jetřichovická 742, Praha 9, Česká republika

(210) **O 187571**

(220) 15.01.2003

(320) 15.01.2003

(511) 9, 35, 41, 42

(540)



(510) (9) software, výpočetní technika, měřicí a regulační přístroje, telekomunikační technika; (35) činnost organizačních a ekonomických poradců, automatizované zpracování dat; (41) organizování sportovních a vzdělávacích akcí; (42) tvorba software, technická činnost související s tvorbou a údržbou software.

(590) Barevná

(730) **INSTAR ITS Ostrava, a. s.**, Varšavská 1144/48,  
Ostrava - Hulváky, Česká republika

(210) **O 187572**

(220) 15.01.2003

(320) 15.01.2003

(511) 21, 34, 40

(540)



(510) (21) výrobky ze skla hladkého, broušeného a zdobeného, zejména nádobí a stolní náčiní, např. sklenice, láhve, šálky, podšálky, konvice, karafy, mísy, misky, nástolce, žardiniéry, talíře, vázy, svícny, koše, džbány; (34) popelníky; (40) broušení a zdobení skla.

(590) Barevná

(730) **Martin Kopecký**, Třebízského 10, Jihlava, Česká republika

(740) Mgr. Melichar Petr, advokát, Advokátní společnost Pánek,  
Beránek, Melichar, v. o. s., Fritzoza 2, Jihlava

(210) **O 187573**

(220) 15.01.2003

(320) 15.01.2003

(511) 5, 29, 30

(540)

**APIGLUCAN**

(510) (5) potraviny určené pro zvláštní účely s léčebnými účinky; (29) mléčné výrobky; (30) med, výrobky z medu nebo med obsahující, výrobky z obilnin, cukrovinky, zmrzlina.

(730) **Václav Grulich**, Sedloňov 149, Deštné v Orlických horách, Česká republika

(740) Ing. Baumová Radmila, Nádražní 29, Žďár nad Sázavou

(210) **O 187579**

(220) 15.01.2003

(320) 10.09.2002

(511) 5

(540)

**ILEGON**

(510) (5) farmaceutické přípravky a substance.

- (730) **Glaxo Group Limited**, Glaxo Wellcome House, Berkley Avenue, Greenford, Middlesex UB6 0NN, Velká Británie  
 (740) JUDr. Korejzová Zdeňka, KOREJZOVÁ & SPOL. Advokátní a patentová kancelář, Spálená 29, Praha 1

(210) **O 187582**  
 (220) 15.01.2003  
 (320) 15.01.2003  
 (511) 8  
 (540)

# TOPTUL

- (510) (8) manuálně ovládané ruční nástroje, a to maticové klíče, francouzské klíče a hasáky, rázové maticové klíče, řehačkové klíče, řehačkové maticové klíče, nůžky, šroubováky, nože, kladiva, teslice, hoblíky, rašple, vytahováky hřebíků, vrtáky, upínky, kleště, reverzační převodové klíče, klíče na šestihorné matice, sady objímek, prodlužovací tyče pro ruční nástroje, prodlužovací tyče s rychlým uvolněním a nástavce pro ruční nástroje.  
 (730) **ROTAR MACHINERY INDUSTRIAL Co., Ltd.**, No. 189, Industry Rd., Taiping City, Taichung, TCHAIWAN, Čína  
 (740) Patentservis Praha a.s., Jivenská 1273/1, Praha 4

(210) **O 187583**  
 (220) 15.01.2003  
 (320) 15.01.2003  
 (511) 7  
 (540)



- (510) (7) kovoobráběcí stroje, zejména leštící stroje k použití při broušení a leštění kovu, dokončovací stroje, vrtací stroje, soustruhy, strojní lis, obráběcí centra, frézovací stroje a míšící zařízení, motoricky poháněné nástroje, zejména maticové klíče, rázové maticové klíče, řehačkové klíče, řehačkové maticové klíče, nůžky, šroubováky, nože, kladiva, teslice, hoblíky, rašple, vytahováky hřebíků, vrtáky, upínky, kleště, reverzační převodové klíče, klíče na šestihorné matice, sady objímek a nástavce pro ruční nástroje.  
 (730) **ROTAR MACHINERY INDUSTRIAL Co., Ltd.**, No. 189, Industry Rd., Taiping City, Taichung, TCHAIWAN, Čína  
 (740) Patentservis Praha a.s., Jivenská 1273/1, Praha 4

(210) **O 187598**  
 (220) 15.01.2003  
 (320) 15.01.2003  
 (511) 11, 35, 37  
 (540)



- (510) (11) bezchlorové zařízení pro úpravu bazénové vody; (35) zprostředkovatelská činnost v oblasti obchodu, marketing,

reklama, propagace; (37) montáž, servis a opravy zařízení na úpravu vody.

- (730) **Jiří Janoš**, Olbrachtova 1139, Černošice, Česká republika  
 (740) Ing. Jupa Francis, patentový zástupce, Měchenická 4, Praha 4

(210) **O 187606**  
 (220) 15.01.2003  
 (320) 15.01.2003  
 (511) 19  
 (540)

## PARAFIX

- (510) (19) asfaltové výrobky, zejména asfaltové pásy.  
 (730) **PARABIT Technologies, s.r.o.**, Zbuzany 307, Rychnov nad Kněžnou, Česká republika

(210) **O 187608**  
 (220) 15.01.2003  
 (320) 15.01.2003  
 (511) 9, 16, 35, 38, 42  
 (540)



- (510) (9) nosiče informací všeho druhu v rozsahu třídy 9, nosiče dat, zvuku a obrazu, elektronické publikace, software; (16) nosiče informací všeho druhu v rozsahu třídy 16, tiskoviny a polygrafické výrobky, letáky, fotografie, brožury; (35) shromažďování, vyhodnocování a uchovávání dat pro komerční využití, zpracování dat, služby databank, reklamní, inzertní a propagační činnost, též prostřednictvím www stránek a obdobných aplikací v internetu, marketing, pomoc při řízení obchodní činnosti, služby organizačních a ekonomických poradců, poskytování obchodních informací informačními registry a dalšími zdroji informací, obchodní služby poskytované elektronicky - elektronické provozování virtuálních přehlídek, výstav a veletrhů, poskytování on-line informačních bulletinů v oblasti obchodu; (38) šíření informací prostřednictvím datových sítí, např. v internetu; (42) pronájem software, návrhování, vývoj a poradenství v oblasti hardware a software, správa sítí, průmyslové analýzy a výzkum, vědecké a technologické služby.  
 (730) **INETBON, a.s.**, Apolinářská 6/445, Praha 2, Česká republika  
 (740) Ing. Reichel Pavel, Lopatecká 14, Praha 4

(210) **O 187609**  
 (220) 15.01.2003  
 (320) 15.01.2003  
 (511) 9, 16, 38, 41  
 (540)



- (510) (9) elektronické publikace; (16) nosiče informací všeho druhu v rozsahu tř. 16, tiskoviny a polygrafické výrobky, fotografie, katalogy; (38) šíření informací prostřednictvím komunikačních sítí, např. internetu, bezdrátových sítí, kabelové nebo satelitní sítě, počítačový přenos informací; (41) výchovná, vzdělávací a zábavní činnost, nakladatelská

a vydavatelská činnost.

- (730) **ABF, a.s.**, Václavské náměstí 29, Praha 1, Česká republika  
 (740) Ing. Reichel Pavel, Lopatecká 14, Praha 4

- (210) **O 187610**  
 (220) 15.01.2003  
 (320) 15.01.2003  
 (511) 9, 16, 38  
 (540)



- (510) (9) nosiče informací všeho druhu v rozsahu tř. 9, včetně zvuku a obrazu, elektronické publikace všeho druhu, včetně poskytovaných online z databází, z internetu nebo jiné komunikační sítě např. bezdrátové, kabelové nebo satelitní; (16) nosiče informací všeho druhu v rozsahu tř. 16, tiskoviny a polygrafické výrobky, fotografie; (38) šíření informací prostřednictvím komunikačních sítí, např. internetu, bezdrátových sítí, kabelové nebo satelitní sítě, počítačový přenos informací.  
 (730) **ABF, a.s.**, Václavské náměstí 29, Praha 1, Česká republika  
 (740) Ing. Reichel Pavel, Lopatecká 14, Praha 4

- (210) **O 187611**  
 (220) 15.01.2003  
 (320) 15.01.2003  
 (511) 35, 38, 42  
 (540)

## SURPLUS MARKET

- (510) (35) propagační činnost, reklama, pomoc při řízení obchodní činnosti; (38) internetová komunikace; (42) návrhy a vývoj počítačového software.  
 (730) **BERÁNEK, spol. s r.o.**, Kleinerova 1469, Kladno, Česká republika

- (210) **O 187613**  
 (220) 15.01.2003  
 (320) 15.01.2003  
 (511) 16, 21, 29, 30, 32, 33, 34  
 (540)



- (510) (16) papír, lepenka, fotografie, lepidla kancelářská nebo pro domácnost, plastické obaly zařazené v této třídě; (21) mycí houby, čistící potřeby zařazené v této třídě; (29) maso, ryby, drůbež, zvěřina, ovoce a zelenina konzervované, sušené a zavařené, želé, džemy, vejce, mléko a mléčné výrobky, oleje, tuky; (30) káva, čaj, kakao, cukr, rýže, mouka a přípravky z obilnin, chléb, pečivo, cukrovinky, zmrzlina, med, sirup, droždí, prášky do těsta, sůl, hořčice, ocet, nálevy, koření; (32) piva, minerální vody, šumivé nápoje a jiné nealkoholické nápoje, nápoje a šťávy ovocné, sirupy a jiné přípravky ke zhotovování nápojů; (33) alkoholické nápoje (s výjimkou

piv); (34) tabák, potřeby pro kuřáky zařazené v této třídě.

- (590) Barevná  
 (730) **Karel Lešetický, MASO-UZENINY-POTRAVINY**, Antala Staška 1072/63A, Praha 4, Česká republika

- (210) **O 187618**  
 (220) 16.01.2003  
 (320) 16.01.2003  
 (511) 1  
 (540)

## SK Eurochemicals

- (510) (1) nezpracovaný umělý polyester, polyvinylchlorid, polymethylmethakrylátové pryskyřice ve formě prášků, tekutin, hmot, vloček nebo granulí pro použití ve výrobním odvětví plastických hmot, chemická aditiva do automobilového benzínu, chemická aditiva do motorového oleje, chemická aditiva pro použití při výrobě farmaceutických přípravků, kosmetických přípravků a směsí pro lisování plastů, nemrzoucí směsi, nezpracované umělé pryskyřice pro výrobu nátěrových hmot, lepidel, plastických hmot, sklolaminátů a pro elektroniku, chemická aditiva pro zpracování pohonných hmot, chemická aditiva pro použití u pohonných hmot pro spalovací motory, chemické látky pro použití pro výrobu lepidel, farmaceutických přípravků, textilu a nátěrových hmot, chlór do plaveckých bazénů, chladicí kapaliny pro vozidlové motory, syntetické pryskyřice pro použití při výrobě lisovacích směsí, plastové lisovací směsi pro použití při lisování umělých hmot, plastové lisovací směsi pro použití při výrobě zboží lisovaného z plastických hmot, plastové lisovací směsi pro použití při výrobě plastových fólií a nátěrů, umělé nezpracované pryskyřice pro výrobní odvětví plastických hmot a sklolaminátů, syntetické pryskyřice pro použití při výrobě lepidel, nátěrových hmot, kosmetických přípravků a tmelů, syntetické pryskyřice pro použití při výrobě směsí pro lisování výrobků z plastických hmot, sírany amonné pro analytická použití, chladicí směsi a činění, superfosfáty pro hnojiva, okyselovací přípravky do kypřících prášků, pšeničné mouky, minerálních přísad do potravin a krmiv, manganová hnojiva, vápenatá hnojiva, hnojivo vyrobené z humusu, smíšená organická hnojiva, stájový odpad pro použití jako hnojivo, smíšená chemická hnojiva, umělé hnojivo pro pěstování rostlin, anorganické kyseliny do hnojiv, fenoly do desinfekčních prostředků, lékařské a průmyslové organické látky a barviva, emulgační prostředky pro potravinové doplňky, bělicí chemické prostředky, chemické přípravky pro zpracování kůže, chemické přípravky na konzervaci potravin, lepidla na kladení podlahových dlažeb, obklady stěn, umělá sladidla, saze pro průmyslové použití, chemické přípravky pro úpravu vody, chladicí média a keramické glazury, polyesterové pryskyřice pro použití při výrobě elektroizolačních materiálů, kaseinové pryskyřice pro použití při výrobě lisovaných plastů, lepidel a nátěrových hmot, buničiny pro použití při výrobě balicích materiálů, polyvinylchloridové pryskyřice pro použití při výrobě náhražek kaučuku, povrchové povlaky tkanin a hadic, polymethylmethakrylátové pryskyřice pro použití při výrobě fibrových tkaniv, letadel a automobilů, polystyrénové pryskyřice pro použití při výrobě součástí elektrospotřebičů, akrylátové pryskyřice pro použití při výrobě součástí elektrospotřebičů, polyamidové pryskyřice pro výrobu náhražek kaučuku, povrchových povlaků tkanin a hadic, epoxidové pryskyřice pro použití při výrobě barviv a lepidel, polybutyltereftalátové pryskyřice pro použití při výrobě protéz, elektroizolací a nátěrů papíru, polyetylentereftalátové pryskyřice pro použití při



výrobě protéz, elektroizolací a nátěrů papíru, fталátové pryskyřice při výrobě barviv, antistatické spreje na oděvy.

- (730) **SK Chemicals Co., Ltd.**, 600, Jungja-dong, Changanku, Suwon-si, Kyungki-do, Jižní Korea  
 (740) Ing. František Kania, Mendlovo nám. 1a, Brno

- (210) **O 187620**  
 (220) 16.01.2003  
 (320) 16.01.2003  
 (511) 9, 12, 35, 36, 37, 39  
 (540)



- (510) (9) nabíjecí agregáty pro elektrické baterie, elektrické akumulátory pro vozidla, zvuková poplašná zařízení, antény, autorádia, brýle, pouzdra na brýle, přístroje na zaznamenávání času, dálkové ovladače, magnetické, kompaktní a optické nosiče dat nahrané i nenahrané, hasicí přístroje, jističe, pojistky, startovací kabely, kapesní svítilny, tlakoměry, rychloměry, tachometry, ochranné přilby, ochranné oděvy, ochranné rukavice, otáčkoměry, ochranné plachty, audio a video přijímače, reproduktory, spínače, teploměry, termostaty pro dopravní prostředky, výstražné trojúhelníky pro vozidla, elektrické zámky, zapalovače cigaret do automobilu; (12) motory pro pozemní vozidla, automobilové řetězy, sluneční clony pro automobily, bezpečnostní pásy pro sedadla vozidel, automobilové bezpečnostní sedačky pro děti, čalounění a potahy vozidel, houkačky pro vozidla, kryty na automobilová kola, zavazadlové nosiče pro vozidla, nosiče jízdních kol a lyží, obytné přívěsy automobilové, opěrky hlavy na sedadla vozidel, pneumatiky, poplašné zabezpečovací zařízení pro vozidla, tažná zařízení pro vozidla, přívěsy za vozidla, stěrače skel, tlumiče pérování vozidel, volanty vozidel, zařízení pro signalizaci zpětné jízdy automobilu, zpětná zrcátka, karosérie automobilů a jejich doplňky, autodoplňky; (35) autobazar, zprostředkování obchodu s novými i ojetými vozidly, pomoc při řízení obchodní činnosti v oblasti nákupu, prodeje a pronájmu motorových vozidel a jejich součástí, marketing, služby v oblasti telefonních dotazů, účetnictví, činnost účetních poradců; (36) zprostředkování leasingových smluv, zejména na dopravní prostředky, finanční služby včetně leasingu, směnárenské služby, zastavárna, zprostředkovatelská činnost výše uvedených služeb, uzavírání pojistek; (37) opravy, údržba, seřizování a mytí dopravních prostředků, montáž a demontáž motorových vozidel, montáž a demontáž autopříslušenství, zprostředkovatelská činnost výše uvedených služeb; (39) pronájem motorových vozidel, doprava, zejména automobilová, přeprava nákladů a zboží, zápůjčky vozidel, zprostředkovatelská činnost u uvedených služeb.

- (730) **Jiří Dohnal**, Pionýrů 757, Uničov, Česká republika  
 (740) Ing. Soukup Petr, Patentová kancelář, Švédská 3, Olomouc

- (210) **O 187621**  
 (220) 16.01.2003  
 (320) 16.01.2003  
 (511) 16, 35, 41  
 (540)

### Unie pro Pardubický kraj

- (510) (16) tiskoviny, knihy, časopisy, katalogy, billboardy, reklamní, inzertní, propagační a uživatelské tiskoviny i materiály, prospekty, mapy, modely, plakáty, periodické a neperiodické publikace, fotografie, obalové materiály z

papíru nebo umělých hmot, pohlednice, propagační materiály a předměty z papíru, zejména letáky, brožury; (35) inzertní, reklamní a propagační činnost, organizování společenských akcí k reklamním a propagačním účelům, aranžérství v oblasti reklamní a propagační, distribuce zboží k reklamním a propagačním účelům, rozmnožování dokumentů, obstaravatelská a zprostředkovatelská činnost v této oblasti, informační servis a poradenské služby v oblasti obchodu, včetně distribuce zboží k reklamním účelům; (41) organizování školení k reklamním a propagačním účelům, pořádání kulturních, společenských, vzdělávacích a politických akcí, symposií a konferencí, nakladatelská a vydavatelská činnost, provozování pracovně diskusního a zájmového klubu.

- (730) **Ing. Stanislav Juránek**, Bělohorská 95, Brno, Česká republika  
 (740) JUDr. Milan Kyjovský, Poštovská 8c, Brno

- (210) **O 187622**  
 (220) 16.01.2003  
 (320) 16.01.2003  
 (511) 16, 35, 41  
 (540)

### Unie pro Moravskoslezský kraj

- (510) (16) tiskoviny, knihy, časopisy, katalogy, billboardy, reklamní, inzertní, propagační a uživatelské tiskoviny i materiály, prospekty, mapy, modely, plakáty, periodické a neperiodické publikace, fotografie, obalové materiály z papíru nebo umělých hmot, pohlednice, propagační materiály a předměty z papíru, zejména letáky, brožury; (35) inzertní, reklamní a propagační činnost, organizování společenských akcí k reklamním a propagačním účelům, aranžérství v oblasti reklamní a propagační, distribuce zboží k reklamním a propagačním účelům, rozmnožování dokumentů, obstaravatelská a zprostředkovatelská činnost v této oblasti, informační servis a poradenské služby v oblasti obchodu, včetně distribuce zboží k reklamním účelům; (41) organizování školení k reklamním a propagačním účelům, pořádání kulturních, společenských, vzdělávacích a politických akcí, symposií a konferencí, nakladatelská a vydavatelská činnost, provozování pracovně diskusního a zájmového klubu.

- (730) **Ing. Stanislav Juránek**, Bělohorská 95, Brno, Česká republika  
 (740) JUDr. Milan Kyjovský, Poštovská 8c, Brno

- (210) **O 187623**  
 (220) 16.01.2003  
 (320) 16.01.2003  
 (511) 16, 35, 41  
 (540)

### Unie pro Královéhradecký kraj

- (510) (16) tiskoviny, knihy, časopisy, katalogy, billboardy, reklamní, inzertní, propagační a uživatelské tiskoviny i materiály, prospekty, mapy, modely, plakáty, periodické a neperiodické publikace, fotografie, obalové materiály z papíru nebo umělých hmot, pohlednice, propagační materiály a předměty z papíru, zejména letáky, brožury; (35) inzertní, reklamní a propagační činnost, organizování společenských akcí k reklamním a propagačním účelům, aranžérství v oblasti reklamní a propagační, distribuce zboží k reklamním a propagačním účelům, rozmnožování dokumentů, obstaravatelská a zprostředkovatelská činnost v této oblasti, informační servis a poradenské služby v oblasti obchodu, včetně distribuce zboží k reklamním účelům; (41) organizování školení k reklamním a

propagačním účelům, pořádání kulturních, společenských, vzdělávacích a politických akcí, symposií a konferencí, nakladatelská a vydavatelská činnost, provozování pracovních diskusních a zájmového klubu.

(730) **Ing. Stanislav Juránek**, Bělohorská 95, Brno, Česká republika

(740) JUDr. Milan Kyjovský, Poštovská 8c, Brno

(210) **O 187624**

(220) 16.01.2003

(320) 16.01.2003

(511) 16, 35, 41

(540) **Unie pro Liberecký kraj**

(510) (16) tiskoviny, knihy, časopisy, katalogy, billboardy, reklamní, inzertní, propagační a uživatelské tiskoviny i materiály, prospekty, mapy, modely, plakáty, periodické a neperiodické publikace, fotografie, obalové materiály z papíru nebo umělých hmot, pohlednice, propagační materiály a předměty z papíru, zejména letáky, brožury; (35) inzertní, reklamní a propagační činnost, organizování společenských akcí k reklamním a propagačním účelům, aranžérství v oblasti reklamní a propagační, distribuce zboží k reklamním a propagačním účelům, rozmnožování dokumentů, obstaravatelská a zprostředkovatelská činnost v této oblasti, informační servis a poradenské služby v oblasti obchodu, včetně distribuce zboží k reklamním účelům; (41) organizování školení k reklamním a propagačním účelům, pořádání kulturních, společenských, vzdělávacích a politických akcí, symposií a konferencí, nakladatelská a vydavatelská činnost, provozování pracovních diskusních a zájmového klubu.

(730) **Ing. Stanislav Juránek**, Bělohorská 95, Brno, Česká republika

(740) JUDr. Milan Kyjovský, Poštovská 8c, Brno

(210) **O 187625**

(220) 16.01.2003

(320) 16.01.2003

(511) 16, 35, 41

(540) **Unie pro Středočeský kraj**

(510) (16) tiskoviny, knihy, časopisy, katalogy, billboardy, reklamní, inzertní, propagační a uživatelské tiskoviny i materiály, prospekty, mapy, modely, plakáty, periodické a neperiodické publikace, fotografie, obalové materiály z papíru nebo umělých hmot, pohlednice, propagační materiály a předměty z papíru, zejména letáky, brožury; (35) inzertní, reklamní a propagační činnost, organizování společenských akcí k reklamním a propagačním účelům, aranžérství v oblasti reklamní a propagační, distribuce zboží k reklamním a propagačním účelům, rozmnožování dokumentů, obstaravatelská a zprostředkovatelská činnost v této oblasti, informační servis a poradenské služby v oblasti obchodu, včetně distribuce zboží k reklamním účelům; (41) organizování školení k reklamním a propagačním účelům, pořádání kulturních, společenských, vzdělávacích a politických akcí, symposií a konferencí, nakladatelská a vydavatelská činnost, provozování pracovních diskusních a zájmového klubu.

(730) **Ing. Stanislav Juránek**, Bělohorská 95, Brno, Česká republika

(740) JUDr. Milan Kyjovský, Poštovská 8c, Brno

(210) **O 187626**

(220) 16.01.2003

(320) 16.01.2003

(511) 16, 35, 41

**Unie pro Ústecký kraj**

(540) (16) tiskoviny, knihy, časopisy, katalogy, billboardy, reklamní, inzertní, propagační a uživatelské tiskoviny i materiály, prospekty, mapy, modely, plakáty, periodické a neperiodické publikace, fotografie, obalové materiály z papíru nebo umělých hmot, pohlednice, propagační materiály a předměty z papíru, zejména letáky, brožury; (35) inzertní, reklamní a propagační činnost, organizování společenských akcí k reklamním a propagačním účelům, aranžérství v oblasti reklamní a propagační, distribuce zboží k reklamním a propagačním účelům, rozmnožování dokumentů, obstaravatelská a zprostředkovatelská činnost v této oblasti, informační servis a poradenské služby v oblasti obchodu, včetně distribuce zboží k reklamním účelům; (41) organizování školení k reklamním a propagačním účelům, pořádání kulturních, společenských, vzdělávacích a politických akcí, symposií a konferencí, nakladatelská a vydavatelská činnost, provozování pracovních diskusních a zájmového klubu.

(730) **Ing. Stanislav Juránek**, Bělohorská 95, Brno, Česká republika

(740) JUDr. Milan Kyjovský, Poštovská 8c, Brno

(210) **O 187627**

(220) 16.01.2003

(320) 16.01.2003

(511) 16, 35, 41

(540) **Unie pro Karlovarský kraj**

(510) (16) tiskoviny, knihy, časopisy, katalogy, billboardy, reklamní, inzertní, propagační a uživatelské tiskoviny i materiály, prospekty, mapy, modely, plakáty, periodické a neperiodické publikace, fotografie, obalové materiály z papíru nebo umělých hmot, pohlednice, propagační materiály a předměty z papíru, zejména letáky, brožury; (35) inzertní, reklamní a propagační činnost, organizování společenských akcí k reklamním a propagačním účelům, aranžérství v oblasti reklamní a propagační, distribuce zboží k reklamním a propagačním účelům, rozmnožování dokumentů, obstaravatelská a zprostředkovatelská činnost v této oblasti, informační servis a poradenské služby v oblasti obchodu, včetně distribuce zboží k reklamním účelům; (41) organizování školení k reklamním a propagačním účelům, pořádání kulturních, společenských, vzdělávacích a politických akcí, symposií a konferencí, nakladatelská a vydavatelská činnost, provozování pracovních diskusních a zájmového klubu.

(730) **Ing. Stanislav Juránek**, Bělohorská 95, Brno, Česká republika

(740) JUDr. Milan Kyjovský, Poštovská 8c, Brno

(210) **O 187628**

(220) 16.01.2003

(320) 16.01.2003

(511) 16, 35, 41

(540) **Unie pro Plzeňský kraj**

(510) (16) tiskoviny, knihy, časopisy, katalogy, billboardy, reklamní, inzertní, propagační a uživatelské tiskoviny i materiály, prospekty, mapy, modely, plakáty, periodické a neperiodické publikace, fotografie, obalové materiály z papíru nebo umělých hmot, pohlednice, propagační materiály a předměty z papíru, zejména letáky, brožury; (35) inzertní, reklamní a propagační činnost, organizování společenských akcí k reklamním a propagačním účelům, aranžérství v oblasti reklamní a propagační, distribuce zboží k reklamním a propagačním účelům, rozmnožování dokumentů, obstaravatelská a zprostředkovatelská činnost v této oblasti, informační servis a poradenské služby v

oblasti obchodu, včetně distribuce zboží k reklamním účelům; (41) organizování školení k reklamním a propagačním účelům, pořádání kulturních, společenských, vzdělávacích a politických akcí, sympozií a konferencí, nakladatelská a vydavatelská činnost, provozování pracovních diskusních a zájmových klubů.

(730) **Ing. Stanislav Juránek**, Bělohorská 95, Brno, Česká republika

(740) JUDr. Milan Kyjovský, Poštovská 8c, Brno

(210) **O 187629**

(220) 16.01.2003

(320) 16.01.2003

(511) 16, 35, 41

(540) **Unie pro Jihočeský kraj**

(510) (16) tiskoviny, knihy, časopisy, katalogy, billboardy, reklamní, inzertní, propagační a uživatelské tiskoviny i materiály, prospekty, mapy, modely, plakáty, periodické a neperiodické publikace, fotografie, obalové materiály z papíru nebo umělých hmot, pohlednice, propagační materiály a předměty z papíru, zejména letáky, brožury; (35) inzertní, reklamní a propagační činnost, organizování společenských akcí k reklamním a propagačním účelům, aranžérství v oblasti reklamní a propagační, distribuce zboží k reklamním a propagačním účelům, rozmnožování dokumentů, obstaravatelská a zprostředkovatelská činnost v této oblasti, informační servis a poradenské služby v oblasti obchodu, včetně distribuce zboží k reklamním účelům; (41) organizování školení k reklamním a propagačním účelům, pořádání kulturních, společenských, vzdělávacích a politických akcí, sympozií a konferencí, nakladatelská a vydavatelská činnost, provozování pracovních diskusních a zájmových klubů.

(730) **Ing. Stanislav Juránek**, Bělohorská 95, Brno, Česká republika

(740) JUDr. Milan Kyjovský, Poštovská 8c, Brno

(210) **O 187630**

(220) 16.01.2003

(320) 16.01.2003

(511) 16, 35, 41

(540) **Unie pro kraj Vysočina**

(510) (16) tiskoviny, knihy, časopisy, katalogy, billboardy, reklamní, inzertní, propagační a uživatelské tiskoviny i materiály, prospekty, mapy, modely, plakáty, periodické a neperiodické publikace, fotografie, obalové materiály z papíru nebo umělých hmot, pohlednice, propagační materiály a předměty z papíru, zejména letáky, brožury; (35) inzertní, reklamní a propagační činnost, organizování společenských akcí k reklamním a propagačním účelům, aranžérství v oblasti reklamní a propagační, distribuce zboží k reklamním a propagačním účelům, rozmnožování dokumentů, obstaravatelská a zprostředkovatelská činnost v této oblasti, informační servis a poradenské služby v oblasti obchodu, včetně distribuce zboží k reklamním účelům; (41) organizování školení k reklamním a propagačním účelům, pořádání kulturních, společenských, vzdělávacích a politických akcí, sympozií a konferencí, nakladatelská a vydavatelská činnost, provozování pracovních diskusních a zájmových klubů.

(730) **Ing. Stanislav Juránek**, Bělohorská 95, Brno, Česká republika

(740) JUDr. Milan Kyjovský, Poštovská 8c, Brno

(210) **O 187631**

(220) 16.01.2003

(320) 16.01.2003

(511) 16, 35, 41

(540) **Unie pro Jihomoravský kraj**

(510) (16) tiskoviny, knihy, časopisy, katalogy, billboardy, reklamní, inzertní, propagační a uživatelské tiskoviny i materiály, prospekty, mapy, modely, plakáty, periodické a neperiodické publikace, fotografie, obalové materiály z papíru nebo umělých hmot, pohlednice, propagační materiály a předměty z papíru, zejména letáky, brožury; (35) inzertní, reklamní a propagační činnost, organizování společenských akcí k reklamním a propagačním účelům, aranžérství v oblasti reklamní a propagační, distribuce zboží k reklamním a propagačním účelům, rozmnožování dokumentů, obstaravatelská a zprostředkovatelská činnost v této oblasti, informační servis a poradenské služby v oblasti obchodu, včetně distribuce zboží k reklamním účelům; (41) organizování školení k reklamním a propagačním účelům, pořádání kulturních, společenských, vzdělávacích a politických akcí, sympozií a konferencí, nakladatelská a vydavatelská činnost, provozování pracovních diskusních a zájmových klubů.

(730) **Ing. Stanislav Juránek**, Bělohorská 95, Brno, Česká republika

(740) JUDr. Milan Kyjovský, Poštovská 8c, Brno

(210) **O 187632**

(220) 16.01.2003

(320) 16.01.2003

(511) 16, 35, 41

(540) **Unie pro Zlínský kraj**

(510) (16) tiskoviny, knihy, časopisy, katalogy, billboardy, reklamní, inzertní, propagační a uživatelské tiskoviny i materiály, prospekty, mapy, modely, plakáty, periodické a neperiodické publikace, fotografie, obalové materiály z papíru nebo umělých hmot, pohlednice, propagační materiály a předměty z papíru, zejména letáky, brožury; (35) inzertní, reklamní a propagační činnost, organizování společenských akcí k reklamním a propagačním účelům, aranžérství v oblasti reklamní a propagační, distribuce zboží k reklamním a propagačním účelům, rozmnožování dokumentů, obstaravatelská a zprostředkovatelská činnost v této oblasti, informační servis a poradenské služby v oblasti obchodu, včetně distribuce zboží k reklamním účelům; (41) organizování školení k reklamním a propagačním účelům, pořádání kulturních, společenských, vzdělávacích a politických akcí, sympozií a konferencí, nakladatelská a vydavatelská činnost, provozování pracovních diskusních a zájmových klubů.

(730) **Ing. Stanislav Juránek**, Bělohorská 95, Brno, Česká republika

(740) JUDr. Milan Kyjovský, Poštovská 8c, Brno

(210) **O 187633**

(220) 16.01.2003

(320) 16.01.2003

(511) 16, 35, 41

(540) **Unie pro Olomoucký kraj**

(510) (16) tiskoviny, knihy, časopisy, katalogy, billboardy, reklamní, inzertní, propagační a uživatelské tiskoviny i materiály, prospekty, mapy, modely, plakáty, periodické a neperiodické publikace, fotografie, obalové materiály z papíru nebo umělých hmot, pohlednice, propagační materiály a předměty z papíru, zejména letáky, brožury; (35) inzertní, reklamní a propagační činnost, organizování společenských akcí k reklamním a propagačním účelům, aranžérství v oblasti reklamní a propagační, distribuce zboží k reklamním a propagačním účelům, rozmnožování



dokumentů, obstaravatelská a zprostředkovatelská činnost v této oblasti, informační servis a poradenské služby v oblasti obchodu, včetně distribuce zboží k reklamním účelům; (41) organizování školení k reklamním a propagačním účelům, pořádání kulturních, společenských, vzdělávacích a politických akcí, symposií a konferencí, nakladatelská a vydavatelská činnost, provozování pracovních diskusních a zájmového klubu.

(730) **Ing. Stanislav Juránek**, Bělohorská 95, Brno, Česká republika

(740) JUDr. Milan Kyjovský, Poštovská 8c, Brno

(210) **O 187635**

(220) 16.01.2003

(320) 16.01.2003

(511) 29

(540) **KOSTELECKÝ UHERÁK**

(510) (29) maso, masné výrobky, masové konzervy, masové polotovary, paštiky, masové pomazánky, uzeniny všeho druhu, jedlé tuky - sádlo.

(730) **Kostelecké uzeniny a.s.**, Kostelec 60, Kostelec, Česká republika

(210) **O 187636**

(220) 16.01.2003

(320) 28.01.2003

(511) 5, 35

(540)

**Vitaminobchod**

(510) (5) doplňky potravy minerální; (35) zprostředkovatelská činnost v oblasti obchodu.

(730) **Jindřich Radič**, Běluňská 1841/4, Praha 9, Česká republika

(210) **O 187638**

(220) 16.01.2003

(320) 16.01.2003

(511) 25

(540)

**E-LAND**

(510) (25) oděvy, obuv.

(730) **Duong Van Ha**, Majerského 2032/9, Praha 4 - Chodov, Česká republika

(210) **O 187640**

(220) 16.01.2003

(320) 16.01.2003

(511) 41

(540)

**24 Self Video**

(510) (41) pronájem video pásek.

(730) **PAMAX plus, spol. s.r.o.**, Chrášťany 140, Rudná u Prahy, Česká republika

(210) **O 187641**

(220) 16.01.2003

(320) 16.01.2003

(511) 35, 36, 37, 40, 42



(510) (35) zprostředkování v oblasti obchodu a průmyslu, zprostředkovatelská obchodní činnost; (36) realitní kancelář, správa bytových a nebytových prostor, zprostředkování v oblasti investic; (37) provádění staveb včetně jejich změn, udržování a odstraňování; (40) likvidace, recyklace, spalování a zpracování odpadu; (42) poradenství v ekologii, projektová činnost ve výstavbě, inženýrská činnost v oboru vodních staveb.

(730) **ISES, s. r. o.**, M. J. Lermontova 25/859, Praha 6, Česká republika

(210) **O 187642**

(220) 16.01.2003

(320) 16.01.2003

(511) 15

(540)

**CRUISER**

(510) (15) kytary, elektrické kytary, basy, píána, housle, mandolíny, varhany, foukací harmoniky, tahací harmoniky, harfy, flétny, bubny, harmonia, kytarové ladičky, kytarové zesilovače, reproduktory pro kytary, kytarové struníky, struny pro hudební nástroje.

(730) **SUNGEUM MUSIC CO.,LTD.**, 365-1, Goam-ri, Hoechen-eup, Yangju-gun, Gyeonggi-do, Jižní Korea

(740) JUDr. Matějka Jan, Advokátní a patentová kancelář Čermák, Hořejš, Myslíl, Národní 32, Praha 1

(210) **O 187643**

(220) 16.01.2003

(320) 16.01.2003

(511) 8

(540)

**MicroScreen**

(510) (8) elektrické přístroje pro stříhání a odstraňování chlupů a vlasů, zejména elektrické holicí strojky a přístroje na vytrhávání chlupů z pokožky, depilační přístroje a epilátory a části a příslušenství těchto.

(730) **Remington Corporation, L. L. C.**, 60 Main Street, Bridgeport, Spojené státy americké, Connecticut

(740) JUDr. Karel Čermák, advokát, Národní třída 32, Praha 1

(210) **O 187647**

(220) 16.01.2003

(320) 16.01.2003

(511) 16

(540)

**HAKLE**

(510) (16) savé papírové výrobky, jsou jako ubrusky na obličej a toaletní papír.

(730) **KIMBERLY - CLARK WORLDWIDE, INC.**, Neenah, WI 54956, Spojené státy americké, Wisconsin

(740) JUDr. Rott Vladimír, Rott, Růžička a Guttman, patentová, známková a právní kancelář, Nad Štolou 12, Praha 7

(210) **O 187648**  
 (220) 16.01.2003  
 (320) 16.01.2003  
 (511) 16, 35, 41  
 (540)



(510) (16) tiskoviny, letáky, brožury, knihy, plakáty, kalendáře, samolepky, propagační tiskoviny, výrobky z papíru; (35) inzertní, reklamní a propagační činnost, vydávání reklamních, propagačních a inzertních materiálů; organizování a pořádání výstav a veletrhů pro obchodní a reklamní účely; (41) výchova, vzdělávání, zábava, sportovní a kulturní aktivity, vydavatelství a nakladatelství, pořádání odborných kurzů, seminářů, kongresů, konferencí a symposií, organizování a pořádání odborných a vzdělávacích výstav a soutěží, školící a osvětová činnost.

(590) Barevná

(730) **EKO-KOM, a.s.**, Na Pankráci 1685/17, Praha 4, Česká republika

(740) JUDr. Rott Vladimír, Rott, Růžička a Guttman, patentová, známková a právní kancelář, Nad Štolou 12, Praha 7

(210) **O 187649**  
 (220) 16.01.2003  
 (320) 16.01.2003  
 (511) 16, 35, 41  
 (540)



(510) (16) tiskoviny, letáky, brožury, knihy, plakáty, kalendáře, samolepky, propagační tiskoviny, výrobky z papíru; (35) inzertní, reklamní a propagační činnost, vydávání reklamních, propagačních a inzertních materiálů; organizování a pořádání výstav a veletrhů pro obchodní a reklamní účely; (41) výchova, vzdělávání, zábava, sportovní a kulturní aktivity, vydavatelství a nakladatelství, pořádání odborných kurzů, seminářů, kongresů, konferencí a symposií, organizování a pořádání odborných a vzdělávacích výstav a soutěží, školící a osvětová činnost.

(590) Barevná

(730) **EKO-KOM, a.s.**, Na Pankráci 1685/17, Praha 4, Česká republika

(740) JUDr. Rott Vladimír, Rott, Růžička a Guttman, patentová, známková a právní kancelář, Nad Štolou 12, Praha 7

(210) **O 187652**  
 (220) 16.01.2003  
 (320) 16.01.2003  
 (511) 15, 20, 35  
 (540)



(510) (15) píana a pianina; (20) nábytek (bytové zařízení); (35)

pomoc při řízení obchodní činnosti.

(730) **HSBF, s.r.o.**, Skalická 1471, Nový Bor, Česká republika

(740) Patentservis Praha a.s., Jivenská 1273/1, Praha 4

(210) **O 187655**  
 (220) 16.01.2003  
 (320) 16.01.2003  
 (511) 9, 16, 35, 37, 41  
 (540)



(510) (9) přístroje pro záznam, přenos nebo reprodukci zvuku či obrazu, software na magnetických nosičích, magnetické nebo optické nosiče zvukových a/nebo obrazových záznamů nahrané i nenahrané, videokazety nahrané i nenahrané, audiokazety nahrané i nenahrané, audiovizuální programy, audioprogramy, audiovizuální díla, audiovizuální díla v digitální podobě, CD disky, videodiskety, audiodiskety, informace a záznamy v elektronické podobě; (16) papír, lepenka a výrobky z těchto materiálů, které nejsou zařazeny do jiných tříd, tiskárenské výrobky, tiskoviny, časopisy, periodika, knihy, potřeby pro knižní vazby, fotografie, papírenské zboží, fotografie, folie, kalendáře, katalogy, prospekty, plakáty, pohlednice, mapy, obálky, obaly, obaly na spisy, desky, desky na dokumenty, dopisní papír, držáky na psací potřeby, etikety kromě textilních, samolepky, vlajky papírové, papír balící, papírové ubrousky, psací potřeby, psací podložky, psací soupravy, lepidla pro papírenství nebo domácnost, materiál pro umělce, štetce, psací stroje a kancelářské potřeby s výjimkou nábytku, kancelářské pořadače, učební a školní potřeby a pomůcky s výjimkou přístrojů, plastické obaly, které nejsou zařazeny do jiných tříd; (35) inzertní, reklamní a propagační činnost, poskytování pomoci při provozu obchodu včetně zprostředkování obchodních a souvisejících obchodně personálních záležitostí, organizování výstav a veletrhů k reklamním a obchodním účelům, organizování módních přehlídek k obchodním účelům, odborné poradenství, vztahující se k organizování výstav a veletrhů, správa obchodních zájmů třetích osob, vypracování statistických přehledů, poradenství v oblasti organizace a ekonomiky podnikání, marketing, průzkum a analýzy trhů, činnost a služby v oblasti aranžérství výstavních ploch, výstavních expozic, jakož i výstavních exponátů k reklamním a obchodním účelům, pronájem kancelářských strojů a zařízení, distribuce zboží k reklamním účelům, rozmnožování dokumentů; (37) technické zabezpečení výstav a výstavních ploch, zejména montáž a demontáž výstavních expozic, jako i výstavních exponátů; (41) činnost vyučovací, výchovná, vzdělávací a zábavní včetně pořádání specializačních doškolovacích kurzů, symposií a konferencí, doprovodné výstavy, provozování pracovně diskusního a zájmového klubu, organizování výstav a veletrhů ke vzdělávacím, kulturním, výchovným a zábavním účelům, organizování společensko-kulturních akcí, pořádání zábavních soutěží, organizování soutěží o oceňování nejlepších exponátů, jakož i nejlepších expozic, odborné poradenství, vztahující se k organizování výstav a veletrhů, organizování módních přehlídek pro výchovné, vzdělávací, kulturní a zábavní účely, kromě módních přehlídek pro reklamní účely, nakladatelská a vydavatelská činnost, provozování galerií.

- (730) **Veletřhy Brno, a.s.**, Výstaviště 1, Brno, Česká republika  
 (740) Ing. Dohnal Jiří, patentový zástupce, Nedbalova 29, Brno

- (730) **Veletřhy Brno, a.s.**, Výstaviště 1, Brno, Česká republika  
 (740) Ing. Dohnal Jiří, patentový zástupce, Nedbalova 29, Brno

- (210) **O 187656**  
 (220) 16.01.2003  
 (320) 16.01.2003  
 (511) 9, 16, 35, 37, 41  
 (540)



- (210) **O 187657**  
 (220) 16.01.2003  
 (320) 16.01.2003  
 (511) 9, 16, 35, 37, 41  
 (540)



- (510) (9) přístroje pro záznam, přenos nebo reprodukci zvuku či obrazu, software na magnetických nosičích, magnetické nebo optické nosiče zvukových a/nebo obrazových záznamů nahrané i nenahrané, videokazety nahrané i nenahrané, audiokazety nahrané i nenahrané, audiovizuální programy, audioprogramy, audiovizuální díla, audiovizuální díla v digitální podobě, CD disky, videodiskety, audiodiskety, informace a záznamy v elektronické podobě; (16) papír, lepenka a výrobky z těchto materiálů, které nejsou zařazeny do jiných tříd, tiskárenské výrobky, tiskoviny, časopisy, periodika, knihy, potřeby pro knižní vazby, fotografie, papírenské zboží, fotografie, folie, kalendáře, katalogy, prospekty, plakáty, pohlednice, mapy, obálky, obaly, obaly na spisy, desky, desky na dokumenty, dopisní papír, držáky na psací potřeby, etikety kromě textilních, samolepky, vlajky papírové, papír balicí, papírové ubrousky, psací potřeby, psací podložky, psací soupravy, lepidla pro papírenství nebo domácnost, materiál pro umělce, štetce, psací stroje a kancelářské potřeby s výjimkou nábytku, kancelářské pořadače, učební a školní potřeby a pomůcky s výjimkou přístrojů, plastické obaly, které nejsou zařazeny do jiných tříd; (35) inzertní, reklamní a propagační činnost, poskytování pomoci při provozu obchodu včetně zprostředkování obchodních a souvisejících obchodně personálních záležitostí, organizování výstav a veletrhů k reklamním a obchodním účelům, organizování módních přehlídek k obchodním účelům, odborné poradenství, vztahující se k organizování výstav a veletrhů, správa obchodních zájmů třetích osob, vypracování statistických přehledů, poradenství v oblasti organizace a ekonomiky podnikání, marketing, průzkum a analýzy trhů, činnost a služby v oblasti aranžérství výstavních ploch, výstavních expozic, jakož i výstavních exponátů k reklamním a obchodním účelům, pronájem kancelářských strojů a zařízení, distribuce zboží k reklamním účelům, rozmnožování dokumentů; (37) technické zabezpečení výstav a výstavních ploch, zejména montáž a demontáž výstavních expozic, jako i výstavních exponátů; (41) činnost vyučovací, výchovná, vzdělávací a zábavní včetně pořádání specializačních doškolovacích kurzů, symposií a konferencí, doprovodné výstavy, provozování pracovního diskusního a zájmového klubu, organizování výstav a veletrhů ke vzdělávacím, kulturním, výchovným a zábavním účelům, organizování společensko-kulturních akcí, pořádání zábavních soutěží, organizování soutěží o oceňování nejlepších exponátů, jakož i nejlepších expozic, odborné poradenství, vztahující se k organizování výstav a veletrhů, organizování módních přehlídek pro výchovné, vzdělávací, kulturní a zábavní účely, kromě módních přehlídek pro reklamní účely, nakladatelská a vydavatelská činnost, provozování galerií.

- (510) (9) přístroje pro záznam, přenos nebo reprodukci zvuku či obrazu, software na magnetických nosičích, magnetické nebo optické nosiče zvukových a/nebo obrazových záznamů nahrané i nenahrané, videokazety nahrané i nenahrané, audiokazety nahrané i nenahrané, audiovizuální programy, audioprogramy, audiovizuální díla, audiovizuální díla v digitální podobě, CD disky, videodiskety, audiodiskety, informace a záznamy v elektronické podobě; (16) papír, lepenka a výrobky z těchto materiálů, které nejsou zařazeny do jiných tříd, tiskárenské výrobky, tiskoviny, časopisy, periodika, knihy, potřeby pro knižní vazby, fotografie, papírenské zboží, fotografie, folie, kalendáře, katalogy, prospekty, plakáty, pohlednice, mapy, obálky, obaly, obaly na spisy, desky, desky na dokumenty, dopisní papír, držáky na psací potřeby, etikety kromě textilních, samolepky, vlajky papírové, papír balicí, papírové ubrousky, psací potřeby, psací podložky, psací soupravy, lepidla pro papírenství nebo domácnost, materiál pro umělce, štetce, psací stroje a kancelářské potřeby s výjimkou nábytku, kancelářské pořadače, učební a školní potřeby a pomůcky s výjimkou přístrojů, plastické obaly, které nejsou zařazeny do jiných tříd; (35) inzertní, reklamní a propagační činnost, poskytování pomoci při provozu obchodu včetně zprostředkování obchodních a souvisejících obchodně personálních záležitostí, organizování výstav a veletrhů k reklamním a obchodním účelům, organizování módních přehlídek k obchodním účelům, odborné poradenství, vztahující se k organizování výstav a veletrhů, správa obchodních zájmů třetích osob, vypracování statistických přehledů, poradenství v oblasti organizace a ekonomiky podnikání, marketing, průzkum a analýzy trhů, činnost a služby v oblasti aranžérství výstavních ploch, výstavních expozic, jakož i výstavních exponátů k reklamním a obchodním účelům, pronájem kancelářských strojů a zařízení, distribuce zboží k reklamním účelům, rozmnožování dokumentů; (37) technické zabezpečení výstav a výstavních ploch, zejména montáž a demontáž výstavních expozic, jako i výstavních exponátů; (41) činnost vyučovací, výchovná, vzdělávací a zábavní včetně pořádání specializačních doškolovacích kurzů, symposií a konferencí, doprovodné výstavy, provozování pracovního diskusního a zájmového klubu, organizování výstav a veletrhů ke vzdělávacím, kulturním, výchovným a zábavním účelům, organizování společensko-kulturních akcí, pořádání zábavních soutěží, organizování soutěží o oceňování nejlepších exponátů, jakož i nejlepších expozic, odborné poradenství, vztahující se k organizování výstav a veletrhů, organizování módních přehlídek pro výchovné, vzdělávací, kulturní a zábavní účely, kromě módních přehlídek pro reklamní účely, nakladatelská a vydavatelská činnost, provozování galerií.

- (730) **Veletřhy Brno, a.s.**, Výstaviště 1, Brno, Česká republika  
 (740) Ing. Dohnal Jiří, patentový zástupce, Nedbalova 29, Brno

- (210) **O 187658**  
 (220) 16.01.2003  
 (320) 16.01.2003  
 (511) 9, 16, 35, 37, 41  
 (540)



- (510) (9) přístroje pro záznam, přenos nebo reprodukci zvuku či obrazu, software na magnetických nosičích, magnetické nebo optické nosiče zvukových a/nebo obrazových záznamů nahrané i nenahrané, videokazety nahrané i nenahrané, audiokazety nahrané i nenahrané, audiovizuální programy, audioprogramy, audiovizuální díla, audiovizuální díla v digitální podobě, CD disky, videodiskety, audiodiskety, informace a záznamy v elektronické podobě; (16) papír, lepenka a výrobky z těchto materiálů, které nejsou zařazeny do jiných tříd, tiskárenské výrobky, tiskoviny, časopisy, periodika, knihy, potřeby pro knižní vazby, fotografie, papírenské zboží, fotografie, folie, kalendáře, katalogy, prospekty, plakáty, pohlednice, mapy, obálky, obaly, obaly na spisy, desky, desky na dokumenty, dopisní papír, držáky na psací potřeby, etikety kromě textilních, samolepky, vlajky papírové, papír balicí, papírové ubrousky, psací potřeby, psací podložky, psací soupravy, lepidla pro papírenství nebo domácnost, materiál pro umělce, štetce, psací stroje a kancelářské potřeby s výjimkou nábytku, kancelářské pořadače, učební a školní potřeby a pomůcky s výjimkou přístrojů, plastické obaly, které nejsou zařazeny do jiných tříd; (35) inzertní, reklamní a propagační činnost, poskytování pomoci při provozu obchodu včetně zprostředkování obchodních a souvisejících obchodně personálních záležitostí, organizování výstav a veletrhů k reklamním a obchodním účelům, organizování módních přehlídek k obchodním účelům, odborné poradenství, vztahující se k organizování výstav a veletrhů, správa obchodních zájmů třetích osob, vypracování statistických přehledů, poradenství v oblasti organizace a ekonomiky podnikání, marketing, průzkum a analýzy trhů, činnost a služby v oblasti aranžérství výstavních ploch, výstavních expozic, jakož i výstavních exponátů k reklamním a obchodním účelům, pronájem kancelářských strojů a zařízení, distribuce zboží k reklamním účelům, rozmnožování dokumentů; (37) technické zabezpečení výstav a výstavních ploch, zejména montáž a demontáž výstavních expozic, jako i výstavních exponátů; (41) činnost vyučovací, výchovná, vzdělávací a zábavní včetně pořádání specializačních doškolovacích kurzů, symposií a konferencí, doprovodné výstavy, provozování pracovně diskusního a zájmového klubu, organizování výstav a veletrhů ke vzdělávacím, kulturním, výchovným a zábavním účelům, organizování společensko-kulturních akcí, pořádání zábavních soutěží, organizování soutěží o oceňování nejlepších exponátů, jakož i nejlepších expozic, odborné poradenství, vztahující se k organizování výstav a veletrhů, organizování módních přehlídek pro výchovné, vzdělávací, kulturní a zábavní účely, kromě módních přehlídek pro reklamní účely, nakladatelská a vydavatelská činnost, provozování galerií.

- (730) **Veletřhy Brno, a.s.**, Výstaviště 1, Brno, Česká republika  
 (740) Ing. Dohnal Jiří, patentový zástupce, Nedbalova 29, Brno

- (210) **O 187660**  
 (220) 17.01.2003  
 (320) 17.01.2003  
 (511) 1, 11, 40  
 (540)

# NitroFAS

- (510) (1) dusík, helium, ochranný plyn pro svařování, vodík stlačený nebo zkapalněný; (11) plynové armatury (regulační a bezpečnostní příslušenství pro plynové přístroje a vedení); (40) cínování, pájení, svařování.  
 (730) **Air Products, spol. s r. o.**, Ústecká 30, Děčín, Česká republika  
 (740) Josef Majetič, Na Výsluní 845, Lanškroun

- (210) **O 187661**  
 (220) 17.01.2003  
 (320) 17.01.2003  
 (511) 5, 30, 35  
 (540)

# DRINKCHASER

- (510) (5) výrobky a přípravky chemické, jako potravinové doplňky pro léčebné účely, spadající do této třídy, výrobky farmaceutické, hygienické, dezinfekční, antiseptické, antibakteriální a antiparazitní látky, dietetické výrobky pro léčebné účely, léčivé byliny a bylinné čaje, dietetické, farmaceutické a výživové potraviny, zejména přípravky proti účinkům alkoholu na živočišný, zvláště lidský organismus (přípravky proti kocovině), nápoje pro léčebné účely, včetně speciálních potravin pro nemocné a rekonvalescenty, cukrovinky s léčivými přísadami, vitamínové, minerální (včetně stopových prvků) a výživové doplňky potravy, spadající do této třídy, přírodní léčivé výtažky, posilující a antibakteriální přípravky-tonika, drogy pro léčebné účely, léčivé minerální koupelové soli, minerální vody pro léčebné účely, výrobky pro prevenci nebo utišení bolesti; (30) potravinové doplňky ve formě práškových směsí, pastilek, bonbónů, prášků nebo žvýkaček, spadajících do této třídy, zejména proti účinkům alkoholu na živočišný, zvláště lidský organismus, (přípravky proti kocovině), přísady do nápojů (jiné než esence), resti a výtažky do potravin, nikoliv pro lékařské účely; (35) zprostředkovatelská činnost v oblasti obchodu, poradenství a pomoc při řízení obchodní činnosti, poskytování informací komerčního charakteru, předvádění zboží, vedení obchodů, zprostředkování interaktivní obchodní činnosti (Internet), vytváření a provozování obchodních sítí.  
 (730) **EB INTEZO, s. r. o.**, Stodolní 3125/29, Ostrava - Moravská Ostrava, Česká republika  
 (740) Pacl Václav, patentový zástupce, Okrajová 4a, Havířov - Podlesí

- (210) **O 187662**  
 (220) 17.01.2003  
 (320) 17.01.2003  
 (511) 5, 32, 33  
 (540)



- (510) (5) nápoje dietetické pro léčebné účely, nápoje jako potravní doplňky zvláštní výživy pro nemocné; (32) minerální vody, šumivé nápoje a jiné nápoje nealkoholické, nápoje a šťávy ovocné, nealkoholické nápojové koncentráty, sirupy, vína s odstraněným alkoholem; (33) alkoholické nápoje (s výjimkou pív), vína všeho druhu, sekty.
- (730) **Moravské vinařské závody, s. r. o.**, Hukvaldy 29, Frýdek-Místek, Česká republika
- (740) Ing. Rylková Iva, Polská 1525, Ostrava-Poruba

- (210) **O 187663**  
 (220) 17.01.2003  
 (320) 17.01.2003  
 (511) 5, 32, 33  
 (540)



- (510) (5) nápoje dietetické pro léčebné účely, nápoje jako potravní doplňky zvláštní výživy pro nemocné; (32) minerální vody, šumivé nápoje a jiné nápoje nealkoholické, nápoje a šťávy ovocné, nealkoholické nápojové koncentráty, sirupy, vína s odstraněným alkoholem; (33) alkoholické nápoje (s výjimkou pív), vína všeho druhu, sekty.
- (730) **Moravské vinařské závody, s. r. o.**, Hukvaldy 29, Frýdek-Místek, Česká republika
- (740) Ing. Rylková Iva, Polská 1525, Ostrava-Poruba

- (210) **O 187668**  
 (220) 17.01.2003  
 (320) 17.01.2003  
 (511) 3, 5, 29, 30, 32  
 (540)

### Silvita

- (510) (3) kosmetické přípravky a suroviny pro kosmetiku spadající do této třídy; (5) léky, potravinové doplňky jako např. vitamíny a jiné doplňky uvedené v této třídě, přípravky k léčení artrózy a osteoporózy, bylinné extrakty, farmaceutické přípravky a farmaceutické suroviny spadající do této třídy; (29) tablety a tyčinky živočišného původu jako doplněk stravy, potravinové suroviny živočišného původu spadající do této třídy; (30) tablety a tyčinky rostlinného původu jako doplněk stravy, potravinové suroviny rostlinného původu spadající do této třídy; (32) nealkoholické nápoje, instantní nápoje, práškové nápoje, sirupy.
- (730) **Silvita, s. r. o.**, Tvarčkova 1191, Ústí nad Orlicí, Česká republika
- (740) Ing. Novotný Jaroslav, Římská 45, Praha 2

- (210) **O 187671**  
 (220) 17.01.2003  
 (320) 17.01.2003  
 (511) 3  
 (540)

### Primax

- (510) (3) prací prášky.
- (730) **ADRE GROUP, spol. s r. o.**, Staříč 530, Staříč, Česká republika
- (740) Ing. Libor Sekanina, Nošovice 77, Dobrá

- (210) **O 187672**  
 (220) 17.01.2003  
 (320) 17.01.2003  
 (511) 3  
 (540)

### Orsil

- (510) (3) prací prášky.
- (730) **ADRE GROUP, spol. s r. o.**, Staříč 530, Staříč, Česká republika
- (740) Ing. Libor Sekanina, Nošovice 77, Dobrá

- (210) **O 187673**  
 (220) 17.01.2003  
 (320) 17.01.2003  
 (511) 3  
 (540)

### Peryl

- (510) (3) prací prášky.
- (730) **ADRE GROUP, spol. s r. o.**, Staříč 530, Staříč, Česká republika
- (740) Ing. Libor Sekanina, Nošovice 77, Dobrá

- (210) **O 187675**  
 (220) 17.01.2003  
 (320) 17.01.2003  
 (511) 6, 16, 18, 21, 25, 35, 41  
 (540)



- (510) (6) reklamní přívěsky kovové; (16) periodika, periodické tiskoviny, reklamní kancelářské výrobky, zejména psací potřeby a psací podložky, papírové a plastové reklamní tašky, reklamní fotografie, plakáty, kalendáře, samolepky a obtisky; (18) reklamní deštníky; (21) reklamní nádoby kuchyňské (s výjimkou z drahých kovů) a reklamní potřeby kuchyňské, zejména nádobí a náčiní (s výjimkou nožů, vidliček a lžic) včetně plastového (ne z drahých kovů); (25) reklamní čepice, šály a oděvy; (35) propagační činnost, reklama; (41) výchova, vzdělávání, zábava.
- (590) Barevná
- (730) **EURONEWS, a. s.**, Holečkova 31, Praha 5, Česká republika

- (210) **O 187676**  
 (220) 17.01.2003  
 (320) 17.01.2003  
 (511) 35  
 (540)



- (510) (35) propagační činnost, zejména inzertní a reklamní činnost, návrh, realizace a výroba reklamních kampaní, pomoc při řízení obchodní činnosti, obchodní administrativa, kancelářské práce.
- (590) Barevná

(730) **AVE ADVERTISING, s. r. o.**, Dykova 17, Praha 10,  
Česká republika

(740) Mgr. Hubáčková Pavlína, Jugoslávská 6, Praha 2

(210) **O 187679**

(220) 17.01.2003

(320) 17.01.2003

(511) 4

(540)

**VOTOL**

(510) (4) oleje, tuky, mazadla, paliva.

(730) **SHELL INTERNATIONAL PETROLEUM  
COMPANY LIMITED**, Shell Centre, London Sel  
7Na, Velká Británie

(740) JUDr. Pavel Zelený, advokát, Společná advokátní kancelář  
Všetečka, Zelený, Švorčík, Kalenský a partneři, Hálkova 2,  
Praha 2

(210) **O 187680**

(220) 17.01.2003

(320) 17.01.2003

(511) 7, 8, 9, 11

(540)



(510) (7) čistící stroje, drtiče odpadu, elektrické otvírače konzerv, kávové mlýnky s výjimkou ručních, kráječe na chléb, kuchyňské stroje elektrické - ve třídě 7, lisy na ovoce a zeleninu (elektrické) pro domácnost, míchače elektrické pro použití v domácnosti, mixéry, elektrické mlýnky, nože (elektrické), kuchyňské roboty, pračky na praní a bělení, myčky nádobí, elektrické šlehače, vysavače, vysavače prachu a podobných nečistot, žehličí stroje; (8) depilační přístroje, holicí strojky, lešticí nástroje, kráječe na zeleninu, kulmy, manikúrové soupravy, přístroje, strojky na stříhání (ruční), škrabky na zeleninu; (9) elektrické kabely, elektrické spojky, koncovky, zásuvky elektrické, zástrčky a jiné elektrické spojky, natáčky elektrické, spojky elektrického vedení, váhy, žehličky, elektrické zvonky, zářivky jako svítidla a elektronky; (11) baterky (svítidla), chladničky, elektrické ohřivače na dětské láhve, elektrické lampy, grily, topinkovače, konvice (elektrické), kávovary elektrické, klimatizační zařízení, kuchyňské potřeby elektrické - ve třídě 11, konvektory, mrazicí zařízení a mrazničky, napařovací přístroje, ohřivače, ohřivače ponorné, filtry na pitnou vodu, trouby na pečení, plynové zapalovače, solária, solární kolektory, sporáky, stolní vařiče, sušiče na vlasy, tlakové hrnce elektrické, zařízení a stroje na čištění a úpravu vody, ventilátory, zvlhčovače vzduchu.

(730) **THE HOUSE OF EDEN FOOD LTD.**, Cedar Court,  
Kastle Hill, Farnham, Surrey, Velká Británie

(740) JUDr. Traplová Jarmila, Advokátní a patentová kancelář  
Traplová, Hakr, Kubát, Přístavní 24, Praha 7

(210) **O 187681**

(220) 17.01.2003

(320) 17.01.2003

(511) 9, 16, 35

(540)



(510) (9) přístroje a nástroje geodetické, fotografické, filmové, optické, přístroje pro měření, signalizaci, kontrolu (inspekci) a vyučování, přístroje a nástroje pro vedení, přepínání, přeměnu, akumulaci, regulaci nebo řízení elektrického proudu, přístroje pro záznam, převod a reprodukci zvuku nebo obrazu, zejména telefony, jejich součásti a příslušenství zařazené v této třídě, zejména mobilní telefony, baterie, nabíječe, datové kabely, stojánky, pouzdra, magnetické nosiče zvukových záznamů, počítače, software počítačů; (16) papírové nosiče informací, letáky, tiskoviny, propagační materiály, papír, lepenka, kartonážní výrobky, fotografie, papírenské zboží; (35) reklamní a inzertní činnost, poskytování pomoci při provozu obchodu, obstaravatelská a zprostředkovatelská činnost v oblasti obchodu, obchodní administrativa, marketing.

(730) **Milan Mráz**, kpt. Nálepky 2230, Louny, Česká republika

(740) JUDr. Aleš Zábrš, advokát a patentový zástupce, Na Beránce 2, Praha 6

(210) **O 187687**

(220) 17.01.2003

(320) 17.01.2003

(511) 34

(540)

**SPENCER CLUB**

(510) (34) tabák, tabákové výrobky jako doutníky, cigarety, doutníková pouzdra a cigaretová pouzdra s výjimkou pouzder z drahých kovů, dýmky, dózy na tabák s výjimkou dózy na tabák z drahých kovů, tabatěrky, zápalkové krabičky, ořezávače doutníků, čističe dýmek, zapalovače doutníků, popelníky.

(730) **JORK, spol. s. r. o.**, K Třebonicům 100, Praha 5,  
Česká republika

(740) Ing. Čmejla Vladimír, patentový zástupce, Rašínovo nábř.  
54, Praha 2

(210) **O 187688**

(220) 17.01.2003

(320) 17.01.2003

(511) 34

(540)



(510) (34) tabák, tabákové výrobky jako doutníky, cigarety, doutníková pouzdra a cigaretová pouzdra s výjimkou pouzder z drahých kovů, dýmky, dózy na tabák s výjimkou dózy na tabák z drahých kovů, tabatěrky, zápalkové krabičky, ořezávače doutníků, čističe dýmek, zapalovače doutníků, popelníky.

(730) **JORK, spol. s. r. o.**, K Třebonicům 100, Praha 5,  
Česká republika

(740) Ing. Čmejla Vladimír, patentový zástupce, Rašínovo nábř.  
54, Praha 2

(210) **O 187689**  
 (220) 17.01.2003  
 (320) 17.01.2003  
 (511) 34  
 (540)



(510) (34) tabák, tabákové výrobky jako doutníky, cigarety, doutníková pouzdra a cigaretová pouzdra s výjimkou pouzder z drahých kovů, dýmky, dózy na tabák s výjimkou dózy na tabák z drahých kovů, tabatěrky, zápalkové krabičky, ořezávače doutníků, čističe dýmek, zapalovače doutníků, popelníky.

(730) **JORK, spol. s. r. o.**, K Třebonicům 100, Praha 5, Česká republika

(740) Ing. Čmejla Vladimír, patentový zástupce, Rašínovo nábř. 54, Praha 2

(210) **O 187690**  
 (220) 17.01.2003  
 (320) 17.01.2003  
 (511) 14, 18, 24, 25, 28, 29, 30, 34, 35  
 (540)

### DIMPLE

(510) (14) zlatnické zboží, šperky; (18) tašky ruční, tašky náprsní, deštníky, slunečníky, zavazadla; (24) ložní prádlo; (25) sportovní oblečení jako trička, košile, kalhoty, pokrývky hlavy, ponožky rukavice, společenské obleky, všechny druhy obuvi; (28) hračky, sportovní potřeby jako gymnastické náčiní, brusle, lyže, potřeby pro golf, rybářské náčiní, tenisové potřeby, surfy, kola jízdní nehybná cvičná nebo určená pro trénink a další sportovní potřeby této třídy; (29) masné výrobky konzervované, potraviny z ryb, máslo, maso, oleje jedlé (v této třídě); (30) potraviny z mouky; (34) tabák a kuřácké potřeby, zápalky; (35) reklamní, propagační a inzertní činnost.

(730) **Jana Zoulová - TOP**, Jaselská 7/258, Praha 6, Česká republika

(740) Ing. Čmejla Vladimír, patentový zástupce, Rašínovo nábř. 54, Praha 2

(210) **O 187691**  
 (220) 17.01.2003  
 (320) 17.01.2003  
 (511) 14, 18, 24, 25, 28, 29, 30, 34, 35  
 (540)

### RIZZO

(510) (14) zlatnické zboží, šperky; (18) tašky ruční, tašky náprsní, deštníky, slunečníky, zavazadla; (24) ložní prádlo; (25) sportovní oblečení jako trička, košile, kalhoty, pokrývky hlavy, ponožky rukavice, společenské obleky, všechny druhy obuvi; (28) hračky, sportovní potřeby jako gymnastické náčiní, brusle, lyže, potřeby pro golf, rybářské náčiní, tenisové potřeby, surfy, kola jízdní nehybná cvičná nebo určená pro trénink a další sportovní potřeby této třídy; (29) masné výrobky konzervované, potraviny z ryb, máslo, maso, oleje jedlé (v této třídě); (30) potraviny z mouky; (34) tabák a kuřácké potřeby, zápalky; (35) reklamní, propagační a inzertní činnost.

(730) **Jana Zoulová - TOP**, Jaselská 7/258, Praha 6, Česká republika

(740) Ing. Čmejla Vladimír, patentový zástupce, Rašínovo nábř. 54, Praha 2

(210) **O 187692**  
 (220) 17.01.2003  
 (320) 17.01.2003  
 (511) 14, 18, 24, 25, 28, 29, 30, 34, 35  
 (540)



(510) (14) zlatnické zboží, šperky; (18) tašky ruční, tašky náprsní, deštníky, slunečníky, zavazadla; (24) ložní prádlo; (25) sportovní oblečení jako trička, košile, kalhoty, pokrývky hlavy, ponožky rukavice, společenské obleky, všechny druhy obuvi; (28) hračky, sportovní potřeby jako gymnastické náčiní, brusle, lyže, potřeby pro golf, rybářské náčiní, tenisové potřeby, surfy, kola jízdní nehybná cvičná nebo určená pro trénink a další sportovní potřeby této třídy; (29) masné výrobky konzervované, potraviny z ryb, máslo, maso, oleje jedlé (v této třídě); (30) potraviny z mouky; (34) tabák a kuřácké potřeby, zápalky; (35) reklamní, propagační a inzertní činnost.

(730) **Jana Zoulová - TOP**, Jaselská 7/258, Praha 6, Česká republika

(740) Ing. Čmejla Vladimír, patentový zástupce, Rašínovo nábř. 54, Praha 2

(210) **O 187693**  
 (220) 17.01.2003  
 (320) 17.01.2003  
 (511) 14, 18, 24, 25, 28, 29, 30, 34  
 (540)



(510) (14) zlatnické zboží, šperky; (18) tašky ruční, tašky náprsní, deštníky, slunečníky, zavazadla; (24) ložní prádlo; (25) sportovní oblečení jako trička, košile, kalhoty, pokrývky hlavy, ponožky rukavice, společenské obleky, všechny druhy obuvi; (28) hračky, sportovní potřeby jako gymnastické náčiní, brusle, lyže, potřeby pro golf, rybářské náčiní, tenisové potřeby, surfy, kola jízdní nehybná cvičná nebo určená pro trénink a další sportovní potřeby této třídy; (29) masné výrobky konzervované, potraviny z ryb, máslo, maso, oleje jedlé (v této třídě); (30) potraviny z mouky; (34) tabák a kuřácké potřeby, zápalky.

(730) **Jana Zoulová - TOP**, Jaselská 7/285, Praha 6, Česká republika

(740) Ing. Čmejla Vladimír, patentový zástupce, Rašínovo nábř. 54, Praha 2

(210) **O 187694**  
 (220) 17.01.2003  
 (320) 17.01.2003



(511) 10, 25

(540)

**SINDY**

(510) (10) speciální zdravotní punčochové zboží, zdravotní bandáže; (25) oděvy, punčochové zboží.

(730) **ARIES, a. s.**, Studenec u Horek 309, Česká republika

(740) Ing. Střelák Jiří, Pařížská 17, Praha 1

(210) **O 187695**

(220) 17.01.2003

(320) 17.01.2003

(511) 10, 25

(540)

**DIABOLO**

(510) (10) speciální zdravotní punčochové zboží, zdravotní bandáže; (25) oděvy, punčochové zboží.

(730) **ARIES, a. s.**, Studenec u Horek 309, Česká republika

(740) Ing. Střelák Jiří, Pařížská 17, Praha 1

(210) **O 187696**

(220) 17.01.2003

(320) 17.01.2003

(511) 10, 25

(540)

**ARIANA**

(510) (10) speciální zdravotní punčochové zboží, zdravotní bandáže; (25) oděvy, punčochové zboží.

(730) **ARIES, a. s.**, Studenec u Horek, Česká republika

(740) Ing. Střelák Jiří, Pařížská 17, Praha 1

(210) **O 187715**

(220) 20.01.2003

(320) 20.01.2003

(511) 1, 2, 3, 4

(540)

**ARKTVEL**

(510) (1) chemické výrobky určené pro průmysl, zejména odmrzovací prostředky, chladičí a brzdové kapaliny; (2) ochranné přípravky proti korozi; (3) přípravky pro čištění, leštění, odmašťování a broušení; (4) průmyslové oleje a tuky, paliva a mazadla.

(730) **Velvana, a. s.**, Velvary, Česká republika(210) **O 187717**

(220) 20.01.2003

(320) 20.01.2003

(511) 42, 44

(540)

**BIOMOL****Laboratoř stopových prvků**

(510) (42) biologický výzkum, zejména analytické rozborů stopových prvků z biologických tkání; (44) lékařské analýzy týkající se léčení osob, zejména analýzy stopových prvků z biologických tkání.

(730) **Moravské MEDICENTRUM Ostrava, a. s.**, Opavská 962/39, Ostrava - Poruba, Česká republika

(740) Ing. Zdeněk Michálek, HM PARTNERS, s. r. o., 28. října 150, Ostrava

(210) **O 187720**

(220) 20.01.2003

(320) 20.01.2003

(511) 29

(540)

**MEDAILONEK**

(510) (29) mlékařenské výrobky, sýry, tvarůžky.

(730) **Olga Křupková**, Spojenců 29, Olomouc, Česká republika

(740) RNDr. Halaxová Zdeňka, TETRAPAT, Univerzitní 7, Olomouc

(210) **O 187724**

(220) 20.01.2003

(320) 20.01.2003

(511) 6, 16, 35

(540)

**AVALANCHE CZ**

(510) (6) kovové konstrukce pro umístění reklamy; (16) reklamní tiskoviny; (35) reklamní služby - propagace.

(730) **Ing. Michal Kováč**, Březová 9, Brno, Česká republika(210) **O 187728**

(220) 20.01.2003

(320) 20.01.2003

(511) 19

(540)

**MRAMOREX**

(510) (19) dlaždice, dlaždice teracové.

(730) **OMYA, a. s.**, Vápenná 445, Česká republika

(740) Effmert Jiří, Halasova 314a, Říčany

(210) **O 187729**

(220) 20.01.2003

(320) 20.01.2003

(511) 19

(540)

**MRAMORIT**

(510) (19) dlaždice, dlaždice teracové.

(730) **OMYA, a. s.**, Vápenná 445, Česká republika

(740) Effmert Jiří, Halasova 314a, Říčany

(210) **O 187746**

(220) 21.01.2003

(320) 21.01.2003

(511) 10, 11, 37

(540)

**WIZARD**

(510) (10) zdravotnické prostředky, lékařské přístroje a nástroje, nářadí chirurgické, veterinární, a rentgenové přístroje a nářadí, zubolékařské a zvěrolékařské přístroje a nástroje, nábytek pro stomatologické ordinace; (11) zdravotnická technika zahrnutá do této třídy, zejména sterilizátory pro lékařské účely, příslušenství pro sterilizační přístroje včetně náhradních dílů, přístroje destilační, přístroje pro klimatizaci; (37) servis a opravy přístrojů a zařízení laboratorní a zdravotnické techniky, servis zdravotnických prostředků.

(730) **Medin, a. s.**, Vlachovická 619, Nové Město na Moravě, Česká republika

(740) Ing. Kendereški Dušan, patentový zástupce, Lidická 51, Brno

(210) **O 187750**

(220) 21.01.2003

(320) 21.01.2003

(511) 16, 30, 33, 34, 35, 39

(540)





(510) (16) papír, papírenské výrobky, tiskoviny, katalogy, prospekty a jiné reklamní, propagační a informační materiály, obaly a obálky, etikety, psací potřeby a drobné kancelářské potřeby zařazené v této třídě včetně pouzder a stojánků na ně, sáčky a tašky z papíru a plastů zařazené v této třídě; (30) káva, čaj, kakao, čokoláda, cukr, cukroví, cukrovinky, trvanlivé pečivo, nápoje čokoládové, kakaové a kávové, ledový čaj, nápoje na bázi čaje, přísady do nápojů uvedené v této třídě, příchutě do potravin uvedené v této třídě, koření; (33) víno, lihoviny, destiláty a jiné alkoholické a nízkoalkoholické nápoje včetně nápojů míchaných a mixovaných, extrakty alkoholové, výtažky z ovoce alkoholické, alkoholické nápoje obsahující ovoce; (34) tabák, cigarety, doutníky, cigaretové filtry, cigaretové papírky, dutinky, cigaretová pouzdra (ne z drahých kovů), pouzdra a kazety na doutníky (ne z drahých kovů), dózy na tabák (ne z drahých kovů), cigaretové a doutníkové špičky, zápalky, zapalovače, křesadla, plyn do zapalovačů, čističe dýmek, odřezávače doutníků, strojky na plnění dutinek, popelníky, žvýkáci tabák a jiné potřeby pro kuřáky; (35) zprostředkování obchodu, předvádění zboží, distribuce vzorů zboží; (39) zásilková služba, skladování, balení a přeprava zboží.

(730) **VELTA PLUS s.r.o.**, Závodu míru 790, Karlovy Vary, Česká republika

(740) Zeman Petr, ZEMAN - podkrušnohorská patentová a známková kancelář, Hradní 301, Loket

(210) **O 187751**  
(220) 21.01.2003  
(320) 21.01.2003  
(511) 42  
(540)



(510) (42) konzultační, poradenská a koordinační činnost v oblasti jakosti.

(590) Barevná

(730) **Národní informační středisko pro podporu jakosti, ČESKÁ SPOLEČNOST PRO JAKOST**, Novotného lávka 5, Praha 1, Česká republika

(210) **O 187752**  
(220) 21.01.2003  
(320) 21.01.2003  
(511) 42  
(540)



(510) (42) konzultační, poradenská a koordinační činnost v oblasti jakosti.

(590) Barevná

(730) **Národní informační středisko pro podporu jakosti, ČESKÁ SPOLEČNOST PRO JAKOST**, Novotného lávka 5, Praha 5, Česká republika

(210) **O 187753**  
(220) 21.01.2003  
(320) 21.01.2003  
(511) 19, 35, 37, 39, 40, 43  
(540)



(510) (19) výrobky a díly z lupků; (35) zprostředkování obchodu v oblasti stavebních hmot; (37) zemní práce pomocí stroje, hornická činnost a činnost prováděná hornickým způsobem; (39) doprava silniční nákladní; (40) dřevozpracující výroba - provoz katru; (43) ubytovací služby.

(590) Barevná

(730) **ZUD a.s.**, Zbůch, Zbůch, Česká republika

(210) **O 187779**  
(220) 22.01.2003  
(320) 22.01.2003  
(511) 6, 19, 37, 42  
(540)



(510) (6) kovové stavební materiály; (19) stavební materiály nekovové, výrobky z betonu; (37) stavebnictví; (42) projektová činnost spojená s činností autorizovaných inženýrů a techniků, služby inženýrů, kteří jsou pověřeni vypracováním zpráv.

(730) **TVAR COM, spol. s r.o.**, Pražská 497, Brno, Česká republika

(210) **O 187782**  
(220) 22.01.2003  
(320) 22.01.2003  
(511) 32  
(540)

## TOPVARKOFA

(510) (32) nealkoholické nápoje, sirupy na výrobu nápojů, minerální vody.

(730) **TOPVAR, a.s.**, Krušovská 2092, Topolčany, Slovenská republika

(740) Toningarová Daniela, Kamenická 3, Praha 7

(210) **O 187785**  
(220) 22.01.2003  
(320) 22.01.2003  
(511) 16, 35, 36  
(540)

## KB FleetLease

(510) (16) papírové nosiče informací zejména tiskoviny, letáky, propagační materiály, plakáty, fotografie, psací a kancelářské potřeby, papírenské zboží; (35) inzertní, reklamní a propagační činnost, pomoc při řízení obchodní činnosti, obchodní administrativa, kancelářské práce, marketing; (36) služby finanční, peněžní, nemovitostní a pojišťovací zejména přijímání vkladů od veřejnosti,

poskytování úvěrů, investování do cenných papírů na vlastní účet, finanční pronájem (leasing), platební styk a zúčtování, vydávání platebních prostředků jako platebních karet, cestovních šeků, poskytování záruk, otevírání akreditivů, obstarávání inkasa, obchodování s devizovými hodnotami v oblasti termínových obchodů a opcí včetně kursových a úrokových obchodů, s převoditelnými cennými papíry, a to na vlastní účet nebo na účet klienta, účast na vydávání akcií a poskytování souvisejících služeb, finanční makléřství, poskytování porad ve věcech podnikání v oblasti bankovníctví a finančnictví, obhospodařování cenných papírů klienta na jeho účet včetně poradenství, uložení a správa cenných papírů nebo jiných hodnot, výkon funkce depozitáře investičního fondu, směnárská činnost, poskytování bankovních informací, pronájem bezpečnostních schránek, vydávání hypotečních zástavních listů podle zvláštního zákona.

- (730) **Komerční banka, a.s.**, Na Příkopě 33 čp. 969, Praha 1, Česká republika

(210) **O 187787**

(220) 22.01.2003

(320) 22.01.2003

(511) 35, 41

(540)



**PROJEKT  
ČLOVĚK A ZEMĚ NEJSOU 2**

Kompletní Program přírodního způsobu zdravého života a prevence, ochrana člověka a Země.

- (510) (35) zprostředkovatelská činnost v oblasti obchodu; (41) sportovní a kulturní aktivity, vydavatelská činnost.

- (730) **EVROPSKÁ UECHI KARATE FEDERACE PRAHA SHUBUKAN - CENTER s.r.o.**, Mírového hnutí 2137, Praha 4 - Chodov, Česká republika

(210) **O 187791**

(220) 22.01.2003

(320) 22.01.2003

(511) 35, 36, 41

(540)



- (510) (35) daňové příznání (příprava a vyhotovení), obchodní činnost (pomoc při řízení), obchodní nebo podnikatelské informace (poskytování), poradenství (odborné obchodní), příprava mezd a výplatních listin, příznání daní (příprava a vyhotovení), sekretářské služby, služby (telefonické vzkazy, dotazy), poradenství v obchodní činnosti, texty (zpracování), účetnictví, účty (sestavování výpisů z účtu), vedení knih (účetnictví), podnikové poradenství a obchodní management; (36) daňové odhady (služby), finanční analýzy, finanční informace, finanční poradenství, oceňování a odhady (daňové); (41) kluby zdraví (služby), klubové služby (výchovně - zábavné), kolokvium (organizování a vedení), konference (organizování a vedení), kongresy (organizování a vedení), organizování a vedení seminářů, organizování kulturních nebo vzdělávacích výstav, organizování plesů, organizování představení (manažerské služby), pořádání a řízení

pracovních setkání (školení), semináře (organizování a vedení), organizování vzdělávacích a zábavných soutěží, školení (pořádání a řízení), výcvik (instruktážní), výcvik (výchovný), vyučování, vzdělávání, pobavení, zábava (služby).

(590) Barevná

- (730) **ECONOMIK s.r.o.**, Krchlebská 1889/4, Praha 4, Česká republika

(210) **O 187794**

(220) 22.01.2003

(320) 22.01.2003

(511) 29, 30

(540)



- (510) (29) ovoce a zelenina konzervovaná, sušená a zavařená, maso a masné výrobky, mražená zelenina a výrobky ze zeleniny, polotovary a hotová jídla ze zeleniny a masa; (30) rýže, mouka a přípravky z obilovin, chléb, pečivo a cukrovinky, droždí, prášky do těsta, sůl, hořčice, ocet, omáčky a nálevy (k ochucení), koření, polotovary a hotová jídla z těstovin, polotovary a hotová jídla z obilovin, polotovary a hotová jídla z obilné mouky a obilné kaše.

- (730) **PODRAVKA Prehrambena industrija d.d.**, Ante Starčevića 32, Koprivnica, Chorvatsko

- (740) Turková Jana, Červenka, Kleintová, Turková, patentová a známková kancelář, Husinecká 11a, Praha 3

(210) **O 187795**

(220) 22.01.2003

(320) 22.07.2002

(511) 9, 10

(540)



- (510) (9) lékařské počítačové programy distribuované odděleně, které slouží ke kontrole nebo zlepšení možností lékařských přístrojů užívaných k zavádění léčivých tekutin do těla pacientů, zejména lineárních dávkovačů, odměrných infúzních pump, kontrolních přístrojů a pacientem ovládaných analgetických pump a k monitorování infúzí a zaznamenávání dat týkajících se infúzí; (10) ambulantní infúzní pumpy a přístroje na kontrolu infúze, lineární dávkovače, programovatelné lineární dávkovače, odměrné infúzní pumpy, přístroje na kontrolu infúze, programovatelné infúzní pumpy a rezidentní kontrolní programy prodávané jako součást výše uvedeného zboží, zařízení na ukládání a umístování lékařských nástrojů, vozíky na převoz lékařských nástrojů, včetně vozíků na kolečkách nebo bez nich, zařízení poskytující energii, mechanickou oporu a komunikační spojení pro lékařské nástroje, zařízení k regulaci průtoku, lékařské ventily, lékařské ventily bez jehel, lékařské ventilové porty, lékařské nástavce na přesné zavádění injekcí, jednocestné uzavíratelné ventily, infúzní spojovací hadičky, lékařské infúzní adaptéry, lékařské infúzní hadičky, lékařské svorky,

- (730) lékařské filtry a systémy k podávání infúzních roztoků.  
**ALARIS Medical Systems, Inc. incorporated in the State of Delaware**, 10221 Wateridge Circle, San Diego, Spojené státy americké, California  
 (740) JUDr. Karel Čermák, advokát, Národní třída 32, Praha 1

(511) 29, 30  
 (540)

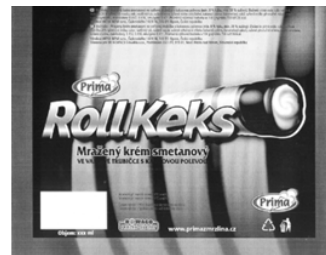

(210) **O 187796**

(220) 22.01.2003  
 (320) 22.01.2003  
 (511) 10

(540) **RESTORING THE JOY OF MOTION**

(510) (10) lékařské přístroje a chirurgické nástroje pro použití v ortopedii.

(730) **DePuy, Inc. a Delaware Corporation**, 700 Orthopaedic Drive, Warsaw, Spojené státy americké, Indiana

(740) JUDr. Karel Čermák, advokát, Národní třída 32, Praha 1

(510) (29) mléčné výrobky, jako mražené smetanové krémy i s rostlinným tukem, jogurtové, s přídavkem ovoce, ovocné krémy mražené samostatně, ovocné dřeně; (30) zmrzliny, zmrzlinové poháry, led pro osvěžení, přísady do zmrzlin.

(730) **NOWACO Opava s.r.o.**, Těšínská 1006/1, Opava, Česká republika

(740) Müller Václav, patentový zástupce, Filipova 2016, Praha 4

(210) **O 187798**

(220) 22.01.2003  
 (320) 22.01.2003  
 (511) 29, 30  
 (540)



(510) (29) mléčné výrobky, jako mražené smetanové krémy i s rostlinným tukem, jogurtové, s přídavkem ovoce, ovocné krémy mražené samostatně, ovocné dřeně; (30) zmrzliny, zmrzlinové poháry, led pro osvěžení, přísady do zmrzlin.

(590) Barevná

(730) **NOWACO Opava s.r.o.**, Těšínská 1006/1, Opava, Česká republika

(740) Müller Václav, patentový zástupce, Filipova 2016, Praha 4

(210) **O 187802**

(220) 22.01.2003  
 (320) 22.01.2003  
 (511) 29, 31  
 (540)



(510) (29) zelenina konzervovaná, zeleninové směsi, mražená zelenina, mražené hotové pokrmy; (31) výrobky zemědělské, zahradnické a lesní, zelenina do polévek.

(730) **NOWACO Opava s.r.o.**, Těšínská 1006/1, Opava, Česká republika

(740) Müller Václav, patentový zástupce, Filipova 2016, Praha 4

(210) **O 187804**

(220) 22.01.2003  
 (320) 22.01.2003  
 (511) 29, 30  
 (540)



(510) (29) mléčné výrobky, jako mražené smetanové krémy i s rostlinným tukem, jogurtové, s přídavkem ovoce, ovocné krémy mražené samostatně, ovocné dřeně; (30) zmrzliny, zmrzlinové poháry, led pro osvěžení, přísady do zmrzlin.

(730) **NOWACO Opava s.r.o.**, Těšínská 1006/1, Opava, Česká republika

(740) Müller Václav, patentový zástupce, Filipova 2016, Praha 4

(210) **O 187799**

(220) 22.01.2003  
 (320) 22.01.2003  
 (511) 29, 30  
 (540)



(510) (29) mléčné výrobky, jako mražené smetanové krémy i s rostlinným tukem, jogurtové, s přídavkem ovoce, ovocné krémy mražené samostatně, ovocné dřeně; (30) zmrzliny, zmrzlinové poháry, led pro osvěžení, přísady do zmrzlin.

(730) **NOWACO Opava s.r.o.**, Těšínská 1006/1, Opava, Česká republika

(740) Müller Václav, patentový zástupce, Filipova 2016, Praha 4

(210) **O 187805**

(220) 22.01.2003  
 (320) 22.01.2003  
 (511) 29, 30

(210) **O 187800**

(220) 22.01.2003  
 (320) 22.01.2003

(540)



(510) (29) mléčné výrobky, jako mražené smetanové krémy i s rostlinným tukem, jogurtové, s přídavkem ovoce, ovocné krémy mražené samostatně, ovocné dřeně; (30) zmrzliny, zmrzlinové poháry, led pro osvěžení, přísady do zmrzlin.

(730) **NOWACO Opava s.r.o.**, Těšínská 1006/1, Opava, Česká republika

(740) Müller Václav, patentový zástupce, Filipova 2016, Praha 4

(210) **O 187806**

(220) 22.01.2003

(320) 22.01.2003

(511) 29, 30

(540)



(510) (29) mléčné výrobky, jako mražené smetanové krémy i s rostlinným tukem, jogurtové, s přídavkem ovoce, ovocné krémy mražené samostatně, ovocné dřeně; (30) zmrzliny, zmrzlinové poháry, led pro osvěžení, přísady do zmrzlin.

(730) **NOWACO Opava s.r.o.**, Těšínská 1006/1, Opava, Česká republika

(740) Müller Václav, patentový zástupce, Filipova 2016, Praha 4

(210) **O 187807**

(220) 22.01.2003

(320) 22.01.2003

(511) 29, 30

(540)



(510) (29) mléčné výrobky, jako mražené smetanové krémy i s rostlinným tukem, jogurtové, s přídavkem ovoce, ovocné krémy mražené samostatně, ovocné dřeně; (30) zmrzliny, zmrzlinové poháry, led pro osvěžení, přísady do zmrzlin.

(730) **NOWACO Opava s.r.o.**, Těšínská 1006/1, Opava, Česká republika

(740) Müller Václav, patentový zástupce, Filipova 2016, Praha 4

(210) **O 187808**

(220) 22.01.2003

(320) 22.01.2003

(511) 17, 37, 41

(540)

**ARDAX**

(510) (17) azbestový papír, kovové izolační fólie, látky na izolaci proti vlhkosti staveb, obklady azbestové, minerální vlna (izolační materiál), izolační laky, izolační nátěry a

omítky, izolační materiály proti vodě a vlhkosti, izolační tkaniny, omítky izolační, papír izolační, tkaniny ze skelných vláken na izolaci, plastové výlisky, plastové výrobky a součástky pro různé druhy průmyslu, jež spadají do této třídy, výrobky z gumy, kaučuku jako např. těsnící kroužky z pryže, gumové zátky a jiné pryžové výlisky; (37) stavebnictví a opravárenství, instalační služby ve stavebnictví, rekonstrukce, sanace a izolace objektů; (41) výchovná, zábavní, školící, sportovní a kulturní činnost, zejména poskytování tělovýchovných služeb.

(730) **Šírl Ladislav**, Baranova 13, Praha 3, Česká republika

(740) Müller Václav, patentový zástupce, Filipova 2016, Praha 4

(210) **O 187809**

(220) 22.01.2003

(320) 22.01.2003

(511) 5, 29, 30, 32

(540)

**SABA**

(510) (5) výrobky dietetické pro léčebné účely, potraviny pro děti, batolata a nemocné, jako dětská a kojenecká výživa, potravinové přípravky a doplňky všeho druhu, jako posilující poživatiny, vitamínové přípravky, poživatiny pro doplnění redukčních diet nebo přípravků pro hubnutí, vše s léčebnými účinky, přípravky s léčebnými účinky obsahující biochemické katalyzátory, zejména pro fyzicky aktivní osoby, rekonvalescenty a nemocné, vše výše uvedené určené k léčebným účelům; (29) maso a masové výrobky, jako masové krémy, pomazánky na chleba, přesnídávky, lunch, ryby, drůbež, zvěřina, masové výtahy, paštiky, ovoce, houby a zelenina konzervované, sušené a zavařené, konzervovaná hotová jídla spadající do této třídy, mléko a mléčné výrobky, konzervy masové a rybí, želé, kompoty, oleje a tuky jedlé, přesnídávky, ovocné dřeně, marmelády, džemy, ovocná povidla, ovocné pomazánky; (30) kaše ovesná, ovocná, s rýží, s kukuřičnými lupínky, s ovesnými vločkami, s piškoty, s krupicí, oplatky, cukrovinky, včetně gumových a esencí pro cukrovinky, cukrářské výrobky všeho druhu, hořčice, ocet, kečup a kečupové omáčky, šťáva rajčatová, chuťové a pikantní omáčky, majonézy, omáčky v prášku, koření a kořenící směsi, káva, čaj, kakao, cukr, rýže, kávové náhražky, med, sirup melasový, droždí pro kynutí, sůl, obilné vločky, výrobky na bázi sušené bramborové kaše, pšeničné mouky, nativních a modifikovaných škrobů, jako bramborové těsto v prášku, bramborová kaše v prášku, bramborové krokety v prášku, bramborové noky v prášku, směs pro přípravu knedlíků; (32) piva všeho druhu, vody minerální a šumivé a jiné nealkoholické nápoje, sirupy a jiné přípravky k přípravě nápojů, ovocné šťávy a nápoje z ovocných šťáv, energetické nápoje, iontové nápoje.

(730) **HAMÉ, a.s.**, Babice 572, Babice, Česká republika

(740) Müller Václav, patentový zástupce, Filipova 2016, Praha 4

(210) **O 187812**

(220) 22.01.2003

(320) 22.01.2003

(511) 4

(540)



(510) (4) motorová paliva, mazadla, motorové oleje.



- (730) **Exxon Mobil Corporation**, 5959 Las Colinas Boulevard, Irving 75039-2298, Spojené státy americké, Texas  
 (740) JUDr. Petr Kalenský, Společná advokátní kancelář Všečeka Zelený Švorčík Kalenský a Partneři, Háčkova 2, Praha 2

**(210) O 187813**

(220) 22.01.2003  
 (320) 22.01.2003  
 (511) 37, 42



- (510) (37) zprostředkování v investiční výstavbě; (42) technicko-inženýrská činnost ve stavebnictví, projektování v oboru pozemních a inženýrských staveb, projektová činnost v investiční výstavbě (dopravní stavby), tvorba software.  
 (730) **RECOC, spol. s r. o.**, Seydlerova 2146, Praha 5, Česká republika  
 (740) Ing. Chludina Jiří, UNIPATENT, J.Masaryka 43-47, Praha 2-Vinohrady

**(210) O 187816**

(220) 22.01.2003  
 (320) 22.01.2003  
 (511) 35, 41



- (510) (35) propagační činnost, reklama, pomoc při obchodní činnosti; (41) výchova, vzdělávání, organizování seminářů a školení, vydavatelská a nakladatelská činnost, vydávání odborných publikací.  
 (730) **INFO. COM s r. o.**, Petřská 29, Praha 1, Česká republika

**(210) O 187817**

(220) 22.01.2003  
 (320) 22.01.2003  
 (511) 33, 35, 37, 40, 42, 43, 44  
 (540)

**www.kolby.cz**

- (510) (33) alkoholické nápoje, zejména víno, destiláty z hroznů, matolin, kvasnic a vína; (35) zprostředkovatelská činnost v oblasti obchodu; (37) provádění staveb včetně jejich změn, udržovacích prací na nich a jejich odstraňování; (40) truhlářství; (42) projektová činnost ve výstavbě; (43) ubytovací služby, hostinská činnost; (44) zemědělská činnost, zejména pěstování, pěstitelské pálení ovoce, odborné poradenství v oblasti vinařství a vinohradnictví.  
 (730) **KOLBY a.s.**, Česká 51, Pouzdrány, Česká republika  
 (740) Patentservis Praha a.s., Jivenská 1273/1, Praha 4

**(210) O 187829**

(220) 23.01.2003  
 (320) 23.01.2003  
 (511) 9, 16, 20, 36, 39, 41

(540)



- (510) (9) výpočetní technika; (16) kancelářské stroje a potřeby; (20) kancelářský nábytek a vybavení kanceláří, zařaz. ve tř. 20; (36) oceňování majetku, leasing; (39) pronájem plavidel a dopravních prostředků; (41) překladatelská a tlumočnická činnost.  
 (730) **LEVANTER s. r. o.**, Jana Nohy 878/2, Ostrava - Polanka nad Odrou, Česká republika  
 (740) Ing. Jan Kubíček, patentový zástupce, Těškovice 34

**(210) O 187832**

(220) 23.01.2003  
 (320) 23.01.2003  
 (511) 1, 3, 5, 16, 30  
 (540)

**AROMIS**

- (510) (1) chemikálie pro průmysl, výrobky anorganické chemie, chemická činidla, dispergační činidla, i impregnační látky, hnojiva, průmyslová hnojiva, kyseliny, tmely na opravu rozbitých předmětů, tmely na vyplňování dutin stromů, rozpouštědla, žiraviny, lepidla jiná než kancelářská a než pro domácnost, lepidla pro průmyslové účely, agrochemikálie; (3) éterické oleje, aroma do nápojů, čistící oleje, oleje pro kosmetické a toaletní účely, dezodoranty pro osobní potřebu, éterické esence, kosmetické přípravky, koupelové soli a oleje, nikoli pro medicínální účely, krémy na kůži, mýdla, voňavkářské výrobky, kosmetika, šampóny, prací prostředky, zubní pasty; (5) bylinné čaje pro lékařské účely, léčivé čaje, výtažky z bylin, jedy všeho druhu, biocidy, pesticidy, herbicidy, insekticidy, dezinfekční přípravky, dezodoranty jiné než pro osobní potřebu, žíravé látky pro farmaceutické účely; (16) papír, lepenka a výrobky z těchto materiálů, které nejsou zařazeny do jiných tříd; (30) čaje, čajové výtažky, káva, koření.  
 (730) **Petr Podzimek**, Martinice v Krkonoších 139, Česká republika  
 (740) Ing. Kratochvíl Václav, Šachta, Zmeškal & partneři, Radlická 28/663, Praha 5

**(210) O 187839**

(220) 23.01.2003  
 (320) 01.08.2002  
 (511) 32  
 (540)



- (510) (32) nápoje, jmenovitě pitné vody, ochucené vody, minerální a šumivé vody, a jiné nealkoholické nápoje, jmenovitě limonády, energetické nápoje a nápoje pro sport, ovocné nápoje a šťávy, sirupy, koncentráty a prášky pro výrobu nápojů, jmenovitě ochucených vod, minerálních a šumivých vod, limonád, energetických nápojů, nápojů pro sport, ovocných nápojů a šťáv.  
 (590) Barevná

(730) **The Coca-Cola Company**, 310 North Avenue, N. W., P.O.Box 1734, Atlanta, Spojené státy americké, Georgia

(740) c/o ZEINER & ZEINER v. o. s., JUDr. Petr Frischmann, Maiselova 15, Praha 1

(210) **O 187841**

(220) 23.01.2003

(320) 23.01.2003

(511) 12, 24, 25, 27, 35, 36, 39, 43

(540)



(510) (12) vozidla, dopravní prostředky pozemní, vzdušné nebo vodní; (24) tkaniny a textilní výrobky, které nejsou uvedeny v jiných třídách, pokrývky ložní a ubrusy; (25) oděvy, obuv, kloboučnické zboží; (27) koberce, rohožky, linoleum a jiné obklady podlah, tapety na stěny nikoliv textilní; (35) propagační činnost, reklama, pomoc při řízení obchodní činnosti, obchodní administrativa, kancelářské práce; (36) pojištění, služby finanční, peněžní, nemovitostní; (39) doprava, balení a skladování zboží, organizování cest; (43) služby zajišťující stravování a nápoje, dočasné ubytování.

(730) **Šilhán Libor**, Gensovská 19/1308, Praha 6, Česká republika

(210) **O 187842**

(220) 23.01.2003

(320) 30.09.2002

(511) 10

(540)

**IMAGIN**

(510) (10) lékařské přístroje, zejména ortopedické implantáty a chirurgické nástroje pro použití při ortopedických procedurách.

(730) **DePuy, Inc. (Delaware Corporation)**, Orthopaedic Drive 700, Warsaw, Spojené státy americké, Indiana

(740) JUDr. Karel Čermák, advokát, Národní třída 32, Praha 1

(210) **O 187843**

(220) 23.01.2003

(320) 23.01.2003

(511) 30

(540)

**MLSÁNEK**

(510) (30) perník, výrobky z perníku, medovníky.

(730) **GOLDFEIN CZ s. r. o.**, Mezi mosty 436, Pardubice, Česká republika

(740) Ing. Král Jiří, patentový zástupce, Štěpánská 45, Praha 1

(210) **O 187852**

(220) 23.01.2003

(320) 23.01.2003

(511) 9, 16, 37

(540)

**ALTROTEC**

(510) (9) elektrické přístroje pro indikaci a/nebo ovládání parametrů fyzikálních veličin okolního prostředí, zejména teploty, vlhkosti, tlaku, rychlosti a/nebo směru proudění okolního tekutinového prostředí, a/nebo parametrů elektrického a/nebo magnetického pole, elektrické přístroje pro analýzu vyšších harmonických veličin elektrického a/nebo magnetického pole, přístroje a nástroje pro vedení, přepínání, přeměnu, akumulaci, regulaci nebo řízení elektrického proudu a/nebo napětí, rozvaděče

nízkého napětí, přístroje a zařízení pro záznam, zesilování, reprodukci a přenos písma, zvuku a obrazu, videorekordéry, videokamery, software na magnetických nosičích, magnetické nebo optické nosiče zvukových a/nebo obrazových záznamů nahrané i nenahrané, videokazety nahrané i nenahrané, audiokazety nahrané i nenahrané, audiovizuální programy, audioprogramy, audiovizuální díla, audiovizuální díla v digitální podobě, CD disky, videodiskety, audiodiskety, informace a záznamy v elektronické podobě, kancelářská technika, zejména počítače, jejich periferní vybavení včetně diskové jednotky pro uchování programu, diskové paměti, jednotky pro vnitřní řízení, počítačové programy na magnetických nosičích a ostatní příslušenství počítačů, databanky, faxové přístroje, kopírovací technika, telefonní přístroje, včetně v kombinaci se záznamníky, elektronické kalkulačky apod., související doplňkové zařízení, příslušenství a náhradní díly, elektrické cívky a držáky elektrických cívek, galvanické články, elektrické kolektory, elektrické kontaktní zařízení, elektrické ovládací, spínací a rozvodné desky, elektrické pojistky, elektrické poplašné zvonky, elektrické přípojky, elektrické přístroje pro spouštění a/nebo ovládání strojů a motoru pomocí elektrických veličin, jako například proudu a/nebo napětí, elektrické přístroje pro odporové i obloukové svařování, elektrické spínače, elektrické transformátory, elektrické ukazovací přístroje, jako například elektroměry, elektrické přístroje na zjišťování závad, hasicí zařízení elektráren, elektrické vedení, jakož i kabely elektrického vedení, elektrické vodiče, jakož i ohebné a světelné a elektrický izolovaný drát, elektrické výbojky, elektrody pro elektrické svaření, elektronky, diody, tranzistory, integrované elektronické obvody, jakož i s programovatelným prvkem, včetně mikročipů, elektrodynamické přístroje, elektrogalvanizační přístroje, elektrolyzery, monočlánky, alkalické články, akumulátory, speciální pouzdra pro zařízení, přístroje a nástroje, které jsou zařazeny do této třídy; (16) papír, lepenka a výrobky z těchto materiálů, které nejsou zařazeny do jiných tříd, tiskárenské výrobky, tiskoviny, časopisy, periodika, knihy, potřeby pro knižní vazby, fotografie, papírenské zboží, fotografie, folie, kalendáře, katalogy, prospekty, plakáty, pohlednice, mapy, obálky, obaly, obaly na spisy, desky, desky na dokumenty, dopisní papír, držáky na psací potřeby, etikety kromě textilních, samolepky, vložky, papír balící, papírové ubrousky, psací potřeby, psací podložky, psací soupravy, lepidla pro papírenství nebo domácnost, materiál pro umělce, štetce, psací stroje a kancelářské potřeby s výjimkou nábytku, kancelářské pořadače, učební a školní potřeby a pomůcky s výjimkou přístrojů, plastické obaly, které nejsou zařazeny do jiných tříd; (37) montážní, servisní a opravárenská činnost v uvedených oborech, obstaravatelská a zprostředkovatelská činnost v této oblasti.

(730) **ALTROTEC s. r. o.**, Chudobova 31, Brno, Česká republika

(740) Ing. Dohnal Jiří, patentový zástupce, Nedbalova 29, Brno

(210) **O 187853**

(220) 23.01.2003

(320) 23.01.2003

(511) 9, 16, 37

(540)



- (510) (9) elektrické přístroje pro indikaci a/nebo ovládání parametrů fyzikálních veličin okolního prostředí, zejména teploty, vlhkosti, tlaku, rychlosti a/nebo směru proudění okolního tekutinového prostředí, a/nebo parametrů elektrického a/nebo magnetického pole, elektrické přístroje pro analýzu vyšších harmonických veličin elektrického a/nebo magnetického pole, přístroje a nástroje pro vedení, přepínání, přeměnu, akumulaci, regulaci nebo řízení elektrického proudu a/nebo napětí, rozvaděče nízkého napětí, přístroje a zařízení pro záznam, zesilování, reprodukci a přenos písma, zvuku a obrazu, videorekordéry, videokamery, software na magnetických nosičích, magnetické nebo optické nosiče zvukových a/nebo obrazových záznamů nahrané i nenahrané, videokazety nahrané i nenahrané, audiokazety nahrané i nenahrané, audiovizuální programy, audioprogramy, audiovizuální díla, audiovizuální díla v digitální podobě, CD disky, videodiskety, audiodiskety, informace a záznamy v elektronické podobě, kancelářská technika, zejména počítače, jejich periferní vybavení včetně diskové jednotky pro uchování programu, diskové paměti, jednotky pro vnitřní řízení, počítačové programy na magnetických nosičích a ostatní příslušenství počítačů, databanky, faxové přístroje, kopírovací technika, telefonní přístroje, včetně v kombinaci se záznamníky, elektronické kalkulačky apod., související doplňkové zařízení, příslušenství a náhradní díly, elektrické cívký a držáky elektrických cívek, galvanické články, elektrické kolektory, elektrické kontaktní zařízení, elektrické ovládací, spínací a rozvodné desky, elektrické pojistky, elektrické poplašné zvonky, elektrické přípojky, elektrické přístroje pro spouštění a/nebo ovládání strojů a motoru pomocí elektrických veličin, jako například proudu a/nebo napětí, elektrické přístroje pro odporové i obloukové svařování, elektrické spínače, elektrické transformátory, elektrické ukazovací přístroje, jako například elektroměry, elektrické přístroje na zjišťování závad, hasící zařízení elektráren, elektrické vedení, jakož i kabely elektrického vedení, elektrické vodiče, jakož i ohebné a světelné a elektrický izolovaný drát, elektrické výbojky, elektrody pro elektrické sváření, elektronky, diody, tranzistory, integrované elektronické obvody, jakož i s programovatelným prvkem, včetně mikročipů, elektrodynamické přístroje, elektrogalvanizační přístroje, elektrolyzery, monočlánky, alkalické články, akumulátory, speciální pouzdra pro zařízení, přístroje a nástroje, které jsou zařazeny do této třídy; (16) papír, lepenka a výrobky z těchto materiálů, které nejsou zařazeny do jiných tříd, tiskárenské výrobky, tiskoviny, časopisy, periodika, knihy, potřeby pro knižní vazby, fotografie, papírenské zboží, fotografie, folie, kalendáře, katalogy, prospekty, plakáty, pohlednice, mapy, obálky, obaly, obaly na spisy, desky, desky na dokumenty, dopisní papír, držáky na psací potřeby, etikety kromě textilních, samolepky, vlajky, papír balící, papírové ubrousky, psací potřeby, psací podložky, psací soupravy, lepidla pro papírenství nebo domácnost, materiál pro umělce, štětce, psací stroje a kancelářské potřeby s výjimkou nábytku, kancelářské pořadače, učební a školní potřeby a pomůcky s výjimkou přístrojů, plastické obaly, které nejsou zařazeny do jiných tříd; (37) montážní, servisní a opravárenská činnost v uvedených oborech, obstaravatelská a zprostředkovatelská

činnost v této oblasti.

- (730) **ALTROTEC s. r. o.**, Chudobova 31, Brno, Česká republika  
(740) Ing. Dohnal Jiří, patentový zástupce, Nedbalova 29, Brno

- (210) **O 187854**  
(220) 23.01.2003  
(320) 23.01.2003  
(511) 18, 25, 28  
(540)



- (510) (18) aktovky, batohy, kufry, kabelky, pásy z kůže, cestovní obaly na oděvy, peněženky, ruksaky, tašky nákupní, tašky cestovní, tašky plážové, náprsní tašky, ledviny; (25) body, boty šněrovací, bundy, bundy sportovní, čapky, čepice, čepice koupací, čepice se štítkem, kabátky, kabáty, kalhoty, kamaše, kombinézy, kombinézy pracovní, konfekce, kostýmy, obleky, košile, koupací pláště, kravaty, oblečení, obuv, obuv sportovní, obuv plážová, koupací oděvy, mikiny, oděvy plážové, oděvy pletené, oděvy pro sport, oděvy tělocvičné, pantofle, peleríny, pláště, pracovní pláště a obleky, plavky, podprsenky, prádlo osobní, prádlo spodní, přehozy, převlečníky, pulovry, punčochy, pyžama, rukavice, saka, sandály, spodky, spodničky, střevíce, sukně, svetry, šály, šaty dámské, tílka, košilky a nátělníky, trička, vesty, župany; (28) hračky, panenky, hry, video hry (bez použití monitoru) a sportovní zboží.
- (590) Barevná  
(730) **FEELIN, s. r. o.**, Tiskařská 12/599, Praha 10, Česká republika  
(740) Ševčík Tomáš, Brdičkova 1914/15, Praha 5

- (210) **O 187856**  
(220) 23.01.2003  
(320) 23.01.2003  
(511) 1, 3, 4  
(540)

## NORMAT

- (510) (1) tenzidy jako chemické přísady do výrobků, biologické přísady a přípravky, enzymy a enzymatické přípravky pro průmyslové využití, chemické prostředky pro konzervování potravin a krmiv, umělá sladidla, hnojiva přírodní a umělá pro zemědělství, lesnictví, zahradnictví a zahrádkáře, živné soli a roztoky pro venkovní a pokojové rostliny a květiny, fungicidy a bakteriální přípravky spadající do třídy 1; (3) prací, čistící a lešticí prostředky a přípravky, zejména prací prášky, namáčecí prostředky, avivážní a bělicí přípravky, prostředky pro mytí nádobí a sanitárních zařízení, detergenty a stabilizující emulze, kosmetické výrobky, zejména obsahující tenzidy, například toaletní a tekutá mýdla, šampony, pěny a sole do koupele, stabilizující pěny, emulze, pleťová mléka a pleťové vody, zubní pasty a prášky, ústní vody; (4) průmyslové oleje a mazací tuky, mazadla, směsi pohlcující prach, vč. jeho zavlažování a vázání.
- (730) **VALTECH TORS, v. o. s.**, Dolní Bojanovice, Česká republika  
(740) Mgr. Machatová Marcela, patentový zástupce, DMH-patentová a známková kancelář, Pospíšilova 2, Praha 3

(210) **O 187859**  
 (220) 24.01.2003  
 (320) 24.01.2003  
 (511) 35  
 (540)



(510) (35) reklamní činnost.  
 (730) **Outrata Jiří**, U hřiště 485, Teplá u Mar.Lázní, Česká republika

(210) **O 187861**  
 (220) 24.01.2003  
 (320) 24.01.2003  
 (511) 35, 41  
 (540)



**park·HOSTIVAŘ**

(510) (35) pomoc při řízení obchodní činnosti, zprostředkování obchodní činnosti, obchodní reklama, zasílání reklamních materiálů zákazníkům; (41) informace o možnostech zábavy, klubové služby výchovně zábavné, konference, loterie, poskytování on - line publikací, zábava, živá představení.  
 (590) Barevná  
 (730) **SBF DEVELOPMENT PRAHA spol. s r. o.**, Na Pankráci 26, Praha 4, Česká republika

(210) **O 187862**  
 (220) 24.01.2003  
 (320) 24.01.2003  
 (511) 35, 36  
 (540)

**M&P BROKERS**  
 Pojišťovací makléřství

(510) (35) zprostředkovatelská činnost v oblasti obchodu a služeb, organizační a ekonomické poradenství; (36) zprostředkovatelská činnost v oblasti pojišťovnictví, finanční a kapitálové poradenství, poradenství v pojišťovnictví.  
 (590) Barevná  
 (730) **M&P Brokers s. r. o.**, Žerotínova 1, České Budějovice, Česká republika

(210) **O 187867**  
 (220) 24.01.2003  
 (320) 24.01.2003  
 (511) 42  
 (540)



(510) (42) tvorba software, přenos dat nebo dokumentů z fyzických nosičů na elektronické nosiče, počítačové programování.  
 (730) **PH compact s. r. o.**, Poštovská 4, Brno, Česká republika  
 (740) Mgr. Lukáš Wimětal, advokát, Veselá 24, Brno

(210) **O 187871**  
 (220) 24.01.2003  
 (320) 24.01.2003  
 (511) 5, 29, 30, 32  
 (540)

## JIMMY

(510) (5) léčivé cukrářské výrobky a cukrovinky s léčivými účinky, přípravky (poživatiny) obsahující biologické katalyzátory pro fyzicky aktivní osoby, sportovce, rekonvalescenty, posilující poživatiny, extrakty a potraviny pro zvláštní výživu, dietetické a diabetické poživatiny a potraviny pro zvláštní výživu, vitamínové přípravky, potravní doplňky pro posílení imunity organismu a zlepšení zdraví v tuhém i tekutém stavu ve formě práškových směsí, kapek, sirupů, gelů, past, tablet, šumivých tablet, pastilek, dražé, tobolek, kapslí, bonbónů, želé, prášků, vše výše uvedené pro léčebné účely; (29) veškeré konzervované potraviny a poživatiny, ovocné dřeně, poživatiny z ovoce a upravených bílkovin a olejnin, výživné extrakty, texturované proteiny a směsi z nich pro humánní využití; (30) potravní doplňky neléčebné pro posílení imunity organismu a zlepšení zdraví rostlinného původu v tuhém i tekutém stavu ve formě práškových směsí, kapek, sirupů, gelů, past, tablet, šumivých tablet, pastilek, dražé, tobolek, kapslí, bonbónů, želé, prášků, vše výše uvedené pro neléčebné účely, káva a náhražky kávy, obilní vločky a jiné obilné výrobky určené k lidské výživě, mšlí, čaje; (32) nealkoholické nápoje sycené i nesycené, včetně nápojů minerálních, šumivých, iontových a energetických, sirupy, koncentráty a jiné přípravky pro přípravu nápojů, ovocné a zeleninové šťávy, mošty, ovocné nektary a nápoje z ovocných šťáv, stolní a minerální vody, diabetické a dietetické nápoje neléčebné, práškové nealkoholické nápoje, práškové přípravky a příchutě pro výrobu nealkoholických nápojů a likérů, obohacené vitamínové nápoje a koncentráty, nealkoholické aperitivy.

(730) **St. ROCHUS a. s.**, Štěpánkovice - Albertovec 748, Štěpánkovice - Albertovec, Česká republika  
 (740) Ing. Soukup Petr, Patentová kancelář, Švédská 3, Olomouc

(210) **O 187872**  
 (220) 24.01.2003  
 (320) 24.01.2003  
 (511) 6, 19, 40  
 (540)

## blanice

(510) (6) kovové stavební materiály; (19) nekovové kanalizační materiály; (40) zpracování a úprava kovových a nekovových materiálů.  
 (730) **Vlček, spol. s r. o.**, Kotlíkovská 84/74, Plzeň, Česká republika  
 (740) JUDr. Kupka Miroslav, patentový zástupce, Spalova 2261, Rakovník

(210) **O 187873**  
 (220) 24.01.2003  
 (320) 24.01.2003  
 (511) 6, 19, 40  
 (540)

## ostravice

(510) (6) kovové stavební materiály; (19) nekovové kanalizační



- materiály; (40) zpracování a úprava kovových a nekovových materiálů.
- (730) **Vlček, spol. s. r. o.**, Kotlíkovská 84/74, Plzeň, Česká republika
- (740) JUDr. Kupka Miroslav, patentový zástupce, Spalova 2261, Rakovník

- (210) **O 187874**  
 (220) 24.01.2003  
 (320) 24.01.2003  
 (511) 6, 19, 40  
 (540)

### oslava

- (510) (6) kovové stavební materiály; (19) nekovové kanalizační materiály; (40) zpracování a úprava kovových a nekovových materiálů.
- (730) **Vlček, spol. s. r. o.**, Kotlíkovská 84/74, Plzeň, Česká republika
- (740) JUDr. Kupka Miroslav, patentový zástupce, Spalova 2261, Rakovník

- (210) **O 187875**  
 (220) 24.01.2003  
 (320) 24.01.2003  
 (511) 35, 36  
 (540)

### Ponton

- (510) (35) propagační činnost, reklama; (36) finanční služby, zejména přijímání vkladů od účastníků stavebního spoření, poskytování úvěrů účastníkům stavebního spoření, poskytování překlenovacích - rychlých úvěrů účastníkům stavebního spoření, poskytování jiných úvěrů na financování činností v oblasti bytového hospodářství, přejímání záruky za půjčky, poskytování úvěrů obchodním společností.
- (730) **Wüstenrot - stavební spořitelna a. s.**, Janáčkovo nábřeží 41, Praha 5, Česká republika

- (210) **O 187876**  
 (220) 24.01.2003  
 (320) 24.01.2003  
 (511) 16, 35, 40, 41, 42  
 (540)

### OSWALD

- (510) (16) časopisy (periodika) grafické reprodukce, grafiky, kalendáře, kalendáře trhačí, katalogy, knihy, knížky (brožované), komiksy, litografie, litografie umělecké, mapy, mapy (zeměpisné), periodika, plakáty, pohlednice, publikace, ročenky, rytiny, tiskopisy, tisky (rytiny) zápisníky, zeměpisné mapy; (35) vydávání reklamních nebo náborových, propagačních a inzertních textů; (40) ofsetový tisk, tiskárny, tisky litografické, hlubotisk (fotografické leptání), vazby publikací, knihařství; (41) vydávání knih, vydávání textů s výjimkou reklamních nebo náborových; (42) grafický design.
- (730) **Oswald Petr**, Ambrožova 12/1589, Praha 3, Česká republika

- (210) **O 187900**  
 (220) 24.01.2003  
 (320) 24.01.2003  
 (511) 9, 16, 35, 38  
 (540)

**hn region**

příloha Hospodářských novin

- (510) (9) nosiče informací, zvuku a/nebo obrazu všeho druhu v

rozsahu třídy 9, elektronické publikace poskytované například online z databází, komunikačních sítí typu internet, nebo jiné sítě včetně bezdrátové, kabelové nebo satelitní, elektronický časopis; (16) nosiče informací všeho druhu v rozsahu třídy 16, tiskoviny, polygrafické výrobky; (35) reklamní a propagační činnost a služby, marketing; (38) poskytování (šíření) informací prostřednictvím komunikačních datových sítí, například Internet.

- (590) Barevná  
 (730) **ECONOMIA a. s.**, Dobrovského 25, Praha 7, Česká republika  
 (740) Ing. Reichel Pavel, Lopatecká 14, Praha 4

- (210) **O 187904**  
 (220) 27.01.2003  
 (320) 27.01.2003  
 (511) 3  
 (540)

ORIGINAL RECALL  
**FRUIT**  
 V I T A L

- (510) (3) mýdla, parfumerie, vonné oleje, kosmetika, vlasové vody.  
 (730) **RECALL CORPORATED a. s.**, Veverkova 1343, Hradec Králové, Česká republika

- (210) **O 187905**  
 (220) 27.01.2003  
 (320) 27.01.2003  
 (511) 28  
 (540)

### JUNGLE SPEED

- (510) (28) hry a společenské hry.  
 (730) **Wiener Spielkartenfabrik Ferd.Piatnik & Söhne**, Hütteldorfer Strasse 229 - 231, A - 1140 Wien, Rakousko  
 (740) Patentservis Praha a.s., Jivenská 1273/1, Praha 4

- (210) **O 187906**  
 (220) 27.01.2003  
 (320) 27.01.2003  
 (511) 35, 38, 41, 42  
 (540)

### REVUE POLITIKA

- (510) (35) propagační činnost; (38) komunikace prostřednictvím internetu, telekomunikační služby; (41) výchova, vzdělávání, zábava, sportovní a kulturní aktivity; (42) vědecké a technologické služby a s nimi spojený výzkum a návrhy, průmyslové analýzy a výzkum, návrhy a vývoj počítačového hardwaru a softwaru, právní služby.  
 (730) **CENTRUM PRO STUDIUM DEMOKRACIE A KULTURY**, Venhudova 17, Brno, Česká republika  
 (740) Ing. Zdeněk Granát, Dukelská 59a, Brno

- (210) **O 187910**  
 (220) 27.01.2003  
 (320) 27.01.2003  
 (511) 17, 19  
 (540)

### NEOQUICK

- (510) (17) polotovary z plastických hmot, materiály těsnící, ucpávací a izolační, zejména polystyrénové desky, bloky a polotovary - vše v rámci této třídy; (19) stavební

materiály nekovové, zejména polystyrénové konstrukční a obkladové desky, tvarovky a bloky.

(730) **DCD IDEAL spol. s r. o.**, Dynín 88, Dynín, Česká republika

(740) Ing. Jiří Sedlák, KUDRLIČKA & SEDLÁK, Advokátní, patentová a známková kancelář, Husova 16, České Budějovice

(210) **O 187911**

(220) 27.01.2003

(320) 27.01.2003

(511) 17, 19

(540)

## NEOFIX

(510) (17) polotovary z plastických hmot, materiály těsnící, ucpávací a izolační, zejména polystyrénové desky, bloky a polotovary - vše v rámci této třídy; (19) stavební materiály nekovové, zejména polystyrénové konstrukční a obkladové desky, tvarovky a bloky.

(730) **DCD IDEAL spol. s r. o.**, Dynín 88, Dynín, Česká republika

(740) Ing. Jiří Sedlák, KUDRLIČKA & SEDLÁK, Advokátní, patentová a známková kancelář, Husova 16, České Budějovice

(210) **O 187912**

(220) 27.01.2003

(320) 27.01.2003

(511) 17, 19

(540)

## NEOCOLOR

(510) (17) polotovary z plastických hmot, materiály těsnící, ucpávací a izolační, zejména polystyrénové desky, bloky a polotovary - vše v rámci této třídy; (19) stavební materiály nekovové, zejména polystyrénové konstrukční a obkladové desky, tvarovky a bloky.

(730) **DCD IDEAL spol. s r. o.**, Dynín 88, Dynín, Česká republika

(740) Ing. Jiří Sedlák, KUDRLIČKA & SEDLÁK, Advokátní, patentová a známková kancelář, Husova 16, České Budějovice

(210) **O 187913**

(220) 27.01.2003

(320) 27.01.2003

(511) 17, 19

(540)

## NEODUO

(510) (17) polotovary z plastických hmot, materiály těsnící, ucpávací a izolační, zejména polystyrénové desky, bloky a polotovary - vše v rámci této třídy; (19) stavební materiály nekovové, zejména polystyrénové konstrukční a obkladové desky, tvarovky a bloky.

(730) **DCD IDEAL spol. s r. o.**, Dynín 88, Dynín, Česká republika

(740) Ing. Jiří Sedlák, KUDRLIČKA & SEDLÁK, Advokátní, patentová a známková kancelář, Husova 16, České Budějovice

(210) **O 187914**

(220) 27.01.2003

(320) 27.01.2003

(511) 17, 19

(540)

## NEOTERM

(510) (17) polotovary z plastických hmot, materiály těsnící, ucpávací a izolační, zejména polystyrénové desky, bloky a polotovary - vše v rámci této třídy; (19) stavební materiály nekovové, zejména polystyrénové konstrukční a

obkladové desky, tvarovky a bloky.

(730) **DCD IDEAL spol. s r. o.**, Dynín 88, Dynín, Česká republika

(740) Ing. Jiří Sedlák, KUDRLIČKA & SEDLÁK, Advokátní, patentová a známková kancelář, Husova 16, České Budějovice

(210) **O 187915**

(220) 27.01.2003

(320) 27.01.2003

(511) 17, 19

(540)

## NEOFON

(510) (17) polotovary z plastických hmot, materiály těsnící, ucpávací a izolační, zejména polystyrénové desky, bloky a polotovary - vše v rámci této třídy; (19) stavební materiály nekovové, zejména polystyrénové konstrukční a obkladové desky, tvarovky a bloky.

(730) **DCD IDEAL spol. s r. o.**, Dynín 88, Dynín, Česká republika

(740) Ing. Jiří Sedlák, KUDRLIČKA & SEDLÁK, Advokátní, patentová a známková kancelář, Husova 16, České Budějovice

(210) **O 187916**

(220) 27.01.2003

(320) 27.01.2003

(511) 25

(540)

## FACTORY OUTLET CENTER

(510) (25) obuv všeho druhu jako bačkory, pantofle, trepky, dřeváky, šněrovací boty, holínky, vycházková obuv, sportovní obuv všeho druhu jako lyžařská, pro fotbal, box, běh a podobně, pokrývky hlavy jako barety, klobouky, chránilka uší proti chladu, čepice, čapky včetně koupacích a sprchovacích, spodní prádlo všeho druhu, jako osobní prádlo, kombiné, spodničky, body, spodky, tílka, podprsenky, korzety, svrchní prádlo jako košile, trička, mikiny, sportovní oděvy všeho druhu včetně rybářských vest, zástěry, vaky na oděvy, novorozenecké vybavičky, textilní pleny a plenkové kalhotky, svrchní oděvy všeho druhu jako zimníky, pláště, kabáty, bundy, saka, kalhoty, sukně, obleky, šaty, svetry, pulovry, opasky, opasky na peníze (oděvy), oděvy nepromokavé, koupací, pro cyklisty, pro motoristy, plážové, pletené, tělocvičné, koupací pláště, župany, oděvy kožené a kožešinové a z jejich náhražek, kombinézy všeho druhu včetně kombinéz pracovních a pro vodní lyžování, kravaty, šátky, šály, závoje, kožešinové stoly, konfekce, kostýmy včetně maškarních, pyžama, noční košile a další oděvy na spaní, punčochy, punčochové kalhoty, ponožky, pláštěnky, peleríny, stávkové zboží, přehozy přes ramena, rukavice včetně sportovních, bez prstů, palcové, podvazky, šle, nánožníky (nikoli elektrické).

(730) **FACTORY OUTLET CENTER BOHEMIA s. r. o.**, Bolevecká 11, Plzeň, Česká republika

(740) JUDr. Tichý Jaromír, Tichý a Poláček, patentoví zástupci, Dominikánská 6, Plzeň

(210) **O 187917**

(220) 27.01.2003

(320) 27.01.2003

(511) 25

(540)

## FACTORY OUTLET BOHEMIA

(510) (25) obuv všeho druhu jako bačkory, pantofle, trepky, dřeváky, šněrovací boty, holínky, vycházková obuv, sportovní obuv všeho druhu jako lyžařská, pro fotbal, box, běh a podobně, pokrývky hlavy jako barety, klobouky, chránítka uší proti chladu, čepice, čapky včetně koupacích a sprchovacích, spodní prádlo všeho druhu, jako osobní prádlo, kombiné, spodničky, body, spodky, tílka, podprsenky, korzety, svrchní prádlo jako košile, trička, mikiny, sportovní oděvy všeho druhu včetně rybářských vest, zástěry, vaky na oděvy, novorozenecké výbavičky, textilní pleny a plenkové kalhotky, svrchní oděvy všeho druhu jako zimníky, pláště, kabáty, bundy, saka, kalhoty, sukně, obleky, šaty, svetry, pulovry, opasky, opasky na peníze (oděvy), oděvy nepromokavé, koupací, pro cyklisty, pro motoristy, plážové, pletené, tělocvičné, koupací pláště, župany, oděvy kožené a kožešinové a z jejich náhražek, kombinézy všeho druhu včetně kombinéz pracovních a pro vodní lyžování, kravaty, šátky, šály, závoje, kožešinové štolky, konfekce, kostýmy včetně maškarních, pyžama, noční košile a další oděvy na spaní, punčochy, punčochové kalhoty, ponožky, pláštěnky, peleríny, stávkové zboží, přehozy přes ramena, rukavice včetně sportovních, bez prstů, palcové, podvazky, šle, nánožníky (nikoli elektrické).

(730) **FACTORY OUTLET CENTER BOHEMIA s. r. o.**,  
Bolevecká 11, Plzeň, Česká republika

(740) JUDr. Tichý Jaromír, Tichý a Poláček, patentoví zástupci,  
Dominikánská 6, Plzeň

(210) **O 187918**

(220) 27.01.2003

(320) 27.01.2003

(511) 25

(540)

## FACTORY OUTLET CENTER BOHEMIA

(510) (25) obuv všeho druhu jako bačkory, pantofle, trepky, dřeváky, šněrovací boty, holínky, vycházková obuv, sportovní obuv všeho druhu jako lyžařská, pro fotbal, box, běh a podobně, pokrývky hlavy jako barety, klobouky, chránítka uší proti chladu, čepice, čapky včetně koupacích a sprchovacích, spodní prádlo všeho druhu, jako osobní prádlo, kombiné, spodničky, body, spodky, tílka, podprsenky, korzety, svrchní prádlo jako košile, trička, mikiny, sportovní oděvy všeho druhu včetně rybářských vest, zástěry, vaky na oděvy, novorozenecké výbavičky, textilní pleny a plenkové kalhotky, svrchní oděvy všeho druhu jako zimníky, pláště, kabáty, bundy, saka, kalhoty, sukně, obleky, šaty, svetry, pulovry, opasky, opasky na peníze (oděvy), oděvy nepromokavé, koupací, pro cyklisty, pro motoristy, plážové, pletené, tělocvičné, koupací pláště, župany, oděvy kožené a kožešinové a z jejich náhražek, kombinézy všeho druhu včetně kombinéz pracovních a pro vodní lyžování, kravaty, šátky, šály, závoje, kožešinové štolky, konfekce, kostýmy včetně maškarních, pyžama, noční košile a další oděvy na spaní, punčochy, punčochové kalhoty, ponožky, pláštěnky, peleríny, stávkové zboží, přehozy přes ramena, rukavice včetně sportovních, bez prstů, palcové, podvazky, šle, nánožníky (nikoli elektrické).

(730) **FACTORY OUTLET CENTER BOHEMIA s. r. o.**,  
Bolevecká 11, Plzeň, Česká republika

(740) JUDr. Tichý Jaromír, Tichý a Poláček, patentoví zástupci,  
Dominikánská 6, Plzeň

(210) **O 187925**

(220) 27.01.2003

(320) 27.01.2003

(511) 5

(540)



(510) (5) výrobky hygienické a lékařské, hygienické potřeby pro osobní hygienu, obvazový materiál, vložky menstruační, tampóny.

(730) **FIDE s. r. o.**, Brtnice 35, Brtnice, Česká republika

(740) Ing. Jiří Sedlák, KUDRLIČKA & SEDLÁK, Advokátní,  
patentová a známková kancelář, Husova 16, České  
Budějovice

(210) **O 187926**

(220) 27.01.2003

(320) 27.01.2003

(511) 29

(540)



(510) (29) čerstvé, konzervované, mražené maso, ryby, drůbež, zvěřina, masové výtažky; masové výrobky, zejména uzeniny, balené masové zboží, masové konzervy, masové pomazánky a paštiky, masové polotovary.

(730) **HANÁCKÝ MASOKOMBINÁT OLOMOUČ, a. s.**,

Hamerská 624/19, Olomouc - Holice, Česká republika  
(740) Ing. Soukup Petr, Patentová kancelář, Švédská 3, Olomouc

(210) **O 187927**

(220) 27.01.2003

(320) 27.01.2003

(511) 29

(540)



(510) (29) čerstvé, konzervované, mražené maso, ryby, drůbež, zvěřina, masové výtažky, masové výrobky, zejména uzeniny, balené masové zboží, masové konzervy, masové pomazánky a paštiky, masové polotovary.

(730) **HANÁCKÝ MASOKOMBINÁT OLOMOUČ, a. s.**,

Hamerská 624/19, Olomouc - Holice, Česká republika  
(740) Ing. Soukup Petr, Patentová kancelář, Švédská 3, Olomouc

(210) **O 187928**

(220) 27.01.2003

(320) 27.01.2003

(511) 29

(540)



- (510) (29) čerstvé, konzervované, mražené maso, ryby, drůbež, zvěřina, masové výtažky, masové výrobky, zejména uzeniny, balené masové zboží, masové konzervy, masové pomazánky a paštiky, masové polotovary.
- (730) **HANÁCKÝ MASOKOMBINÁT OLOMOUC, a. s.**,  
Hamerská 624/19, Olomouc - Holice, Česká republika
- (740) Ing. Soukup Petr, Patentová kancelář, Švédská 3, Olomouc

- (210) **O 187929**  
(220) 27.01.2003  
(320) 27.01.2003  
(511) 29  
(540)



- (510) (29) čerstvé, konzervované, mražené maso, ryby, drůbež, zvěřina, masové výtažky, masové výrobky, zejména uzeniny, balené masové zboží, masové konzervy, masové pomazánky a paštiky, masové polotovary.
- (730) **HANÁCKÝ MASOKOMBINÁT OLOMOUC, a. s.**,  
Hamerská 624/19, Olomouc - Holice, Česká republika
- (740) Ing. Soukup Petr, Patentová kancelář, Švédská 3, Olomouc

- (210) **O 187930**  
(220) 27.01.2003  
(320) 27.01.2003  
(511) 29  
(540)



- (510) (29) čerstvé, konzervované, mražené maso, ryby, drůbež, zvěřina, masové výtažky, masové výrobky, zejména uzeniny, balené masové zboží, masové konzervy, masové pomazánky a paštiky, masové polotovary.
- (730) **HANÁCKÝ MASOKOMBINÁT OLOMOUC, a. s.**,  
Hamerská 624/19, Olomouc - Holice, Česká republika
- (740) Ing. Soukup Petr, Patentová kancelář, Švédská 3, Olomouc

- (210) **O 187931**  
(220) 27.01.2003  
(320) 27.01.2003  
(511) 29  
(540)



- (510) (29) čerstvé, konzervované, mražené maso, ryby, drůbež, zvěřina, masové výtažky, masové výrobky, zejména uzeniny, balené masové zboží, masové konzervy, masové pomazánky a paštiky, masové polotovary.

- (730) **HANÁCKÝ MASOKOMBINÁT OLOMOUC, a. s.**,  
Hamerská 624/19, Olomouc - Holice, Česká republika
- (740) Ing. Soukup Petr, Patentová kancelář, Švédská 3, Olomouc

- (210) **O 187932**  
(220) 27.01.2003  
(320) 27.01.2003  
(511) 29  
(540)



- (510) (29) čerstvé, konzervované, mražené maso, ryby, drůbež, zvěřina, masové výtažky, masové výrobky, zejména uzeniny, balené masové zboží, masové konzervy, masové pomazánky a paštiky, masové polotovary.
- (730) **HANÁCKÝ MASOKOMBINÁT OLOMOUC, a. s.**,  
Hamerská 624/19, Olomouc - Holice, Česká republika
- (740) Ing. Soukup Petr, Patentová kancelář, Švédská 3, Olomouc

- (210) **O 187933**  
(220) 27.01.2003  
(320) 27.01.2003  
(511) 29  
(540)



- (510) (29) čerstvé, konzervované, mražené maso, ryby, drůbež, zvěřina, masové výtažky, masové výrobky, zejména uzeniny, balené masové zboží, masové konzervy, masové pomazánky a paštiky, masové polotovary.
- (730) **HANÁCKÝ MASOKOMBINÁT OLOMOUC, a. s.**,  
Hamerská 624/19, Olomouc - Holice, Česká republika
- (740) Ing. Soukup Petr, Patentová kancelář, Švédská 3, Olomouc

- (210) **O 187969**  
(220) 27.01.2003  
(320) 27.01.2003  
(511) 25  
(540)

## LILIWORLD

- (510) (25) oděvy, obuv.
- (730) **New Generation, s.r.o.**, Volutová 18/2521, Praha 5,  
Česká republika
- (740) Mgr. Vochalová Liliana, Advokátní kancelář Mgr,  
Vochalová, Jindřišská 7, Praha 1

- (210) **O 187970**  
(220) 27.01.2003  
(320) 27.01.2003  
(511) 25

(540)

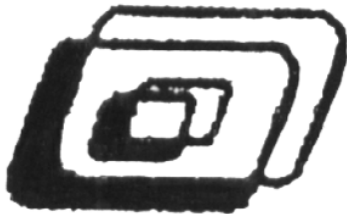

(510) (25) oděvy a obuv.

(730) **New Generation, s.r.o.**, Volutová 18/2521, Praha 5, Česká republika

(740) Mgr. Vochalová Liliana, Advokátní kancelář Mgr. Vochalová, Jindřišská 7, Praha 1

(210) **O 187973**

(220) 27.01.2003

(320) 27.01.2003

(511) 31

(540)

**PRECISE**

(510) (31) potrava pro zvířata.

(730) **Texas Farm Products Holding Company**, 915 South Fredonia Street, Nacogdoches, Spojené státy americké, Texas

(740) JUDr. Rott Vladimír, Rott, Růžička a Guttman, patentová, známková a právní kancelář, Nad Štolou 12, Praha 7

(210) **O 187975**

(220) 27.01.2003

(320) 27.01.2003

(511) 14, 21, 40

(540)



(510) (14) sklo pozlacené, listrované, lazurované, postříbřené; (21) sklo emailové, broušené, ryté, leptané, malované, doplněné dekory; (40) broušení, leptání, rytí, pískování, malování skla a zušlechťování skla.

(730) **Jana Šudová**, Renoirova 619, Praha 5, Česká republika(210) **O 187985**

(220) 28.01.2003

(320) 28.01.2003

(511) 9, 11, 12, 18, 25

(540)



(510) (9) ochranné přilby a helmy sportovní, tachometry, rychloměry, měřiče rychlosti, baterie do svítilen, nabíječky na elektrické baterie, brýle, též sluneční, ochranné brýle pro sportovní účely, pouzdra na brýle, cyklistické chrániče zubů, ochranné masky a štíty sportovní, ochranné obleky proti úrazům ve sportu, ochranné rukavice, zabezpečovací zařízení proti krádeži, manometry - tlakoměry, termostaty, osobní stereo soupravy, rádia, přehrávače kazet a kompaktních disků, speciální pouzdra na fotografické aparáty, světelná signalizace, blikáče, plachty ochranné; (11) světelné reflektory, světla a svítidla pro

jízdní kola, baterky, kapesní svítilny, držáky na lampy a svítidla, chrániče osvětlovacích těles, kryty pro svítidla, lampy bezpečnostní, lampy pro směrové signály, signalizační světla, směrové žárovky pro vozidla, objímky na lampy a svítidla, plynové zapalovače, elektrické výbojky pro osvětlení, zářivky pro osvětlení, žárovky; (12) jízdní kola a dopravní prostředky poháněné šlapáním a jejich náhradní díly ve třídě 12; (18) kožené a textilní doplňky k jízdním kolům, zejména batohy, tašky, ledvinky, tvarované brašny, brašny na nářadí k jízdním kolům a výrobky k jízdním kolům a pro cyklisty ve třídě 18; (25) oděvy, obuv, kloboučnické zboží.

(730) **TRANSKOL s.r.o.**, Dřevařská 30, Brno, Česká republika

(740) Martin Kořistka, patentový zástupce, Karpatská 3, Brno

(210) **O 187987**

(220) 28.01.2003

(320) 28.01.2003

(511) 29, 30

(540)



(510) (29) maso, ryby, drůbež a zvěřina, masové výtazky, ovoce a zelenina, konzervované, sušené a zavařené, želé, džemy, kompoty, vejce, mléko a mléčné výrobky, oleje a tuky jedlé; (30) káva, čaj, kakao, cukr, rýže, tapioka, ságo, kávové náhražky, mouka a přípravky z obilnin, chléb, pečivo, cukrovinky, zmrzlina, med, sirup melasový, droždí, prášky do těsta, sůl, hořčice, ocet, nálevy, koření, led pro osvěžení.

(590) Barevná

(730) **EMCO spol. s r.o.**, Žirovnická 2389, Praha 10, Česká republika(210) **O 187988**

(220) 28.01.2003

(320) 28.01.2003

(511) 41

(540)

**HVĚZDY POD ŠPILBERKEM**

(510) (41) zábava, sportovní a kulturní aktivity.

(730) **SUBSIDIE, o.s.**, Neumannova 264/46, Brno, Česká republika(210) **O 187989**

(220) 28.01.2003

(320) 28.01.2003

(511) 16, 28, 33, 35, 41

(540)

**MILTOM**

(510) (16) papír, výrobky z papíru a papírnické zboží, tiskoviny a tiskárenské výrobky spadající do této třídy, jako například knihy, časopisy, učebnice, katalogy, brožury a fotografie; (28) tělocvičné a sportovní potřeby a nářadí, potřeby pro gymnastiku a sport, hry a hračky; (33) alkoholické nápoje všeho druhu, zejména vína, lihoviny a

likéry, například vína stolní, značková a přívlastková, a to přírodní réвовá, ovocná a bylinná, destiláty vinné, ovocné, bylinné, obilné a zeleninové; (35) reklama a propagace, inzerce, poradenské a konzultační služby v oblasti reklamy, propagace a obchodního podnikání, reklamní agentura, činnost organizačních a ekonomických poradců, obchodní činnost (pomoc při řízení obchodu a podniku), hospodářské (ekonomické) prognózy, marketingové studie, účetnictví, kopírování nebo rozmnožování dokumentů; (41) organizační a manažerská činnost v oblasti sportu, pořádání a organizování sportovních akcí, závodů a soutěží, provozování sportovních zařízení, výchovná, zábavní, školící a kulturní činnost, pořádání odborných kurzů, seminářů a školení, zejména z oblasti ekonomiky a sportu, vydávání časopisů a knih, elektronické publikování (DTP).

- (590) Barevná  
 (730) MILTOM, s.r.o., Ivanovických legionářů 22, Brno, Česká republika  
 (740) Doc. Ing. Špaček Jindřich, CSc., patentový zástupce, Svatopluka Čecha 106a, Brno

- (210) O 187990  
 (220) 28.01.2003  
 (320) 28.01.2003  
 (511) 2  
 (540) **XYLADECOR - povrchová úprava a ochrana dřeva**

- (510) (2) laky, barvy.  
 (730) COMMENDA ČR s.r.o., Matěchova 3, Praha 4, Česká republika

- (210) O 187992  
 (220) 28.01.2003  
 (320) 28.01.2003  
 (511) 20, 37, 40, 42  
 (540)



- (510) (20) busty z umělých hmot, figuríny krejčovské, krejčovské panny, stojany - krejčovské, regály, pulty, nábytek, police nábytkové, paravány, postele, skříně, stoly, komody, křesla, židle, zástěny, zrcadla, kancelářský nábytek; (37) výstavba obchodních stánků a obchodů; (40) montáž materiálů na objednávku (pro třetí osoby); (42) architektonické poradenství, projektování, navrhování interiérů.

- (590) Barevná  
 (730) Šenkýřík Ladislav, Ernsta Macha 97/5, Brno, Česká republika

- (210) O 187995  
 (220) 28.01.2003  
 (320) 28.01.2003  
 (511) 20, 37  
 (540)



- (510) (20) dřevěný a kovový nábytek, stolařské a truhlářské výrobky; (37) čalounictví.  
 (590) Barevná

- (730) Petr Kupka - Čalounictví, Suderova 6, Ostrava - Mariánské Hory, Česká republika  
 (740) Ing. Kouřil Jiří, patentový zástupce, INVACTA spol. s r.o. patentová a známková kancelář, Kořenského 31, Ostrava 3

- (210) O 188000  
 (220) 28.01.2003  
 (320) 28.01.2003  
 (511) 12, 16, 35, 37, 39  
 (540)



- (510) (12) motorová a nemotorová silniční vozidla, včetně návěsů, přívěsů, vozíků a jiných vozidel vlečených, motory, převodová ústrojí, spojky, karosérie, podvozky vozidel včetně kol a pneumatik a jiné součásti a díly vozidel zařazených v této třídě, příslušenství pro vozidla jako například nosiče zavazadel, jízdních kol, lyží, případně jiné nosiče speciální pro vozidla, tažná zařízení pro vozidla, zpětná zrcátka, bezpečnostní pásy pro sedadla vozidel, bezpečnostní sedačky pro děti, sluneční clony pro automobily, čalounění a potahy vozidel, koberečky pro vozidla, jednorúčelové přípravky, zařízení a pomůcky pro stabilizaci předmětů v zavazadlovém prostoru vozidel a na nosičích přepravovaných předmětů zařazené v této třídě, spojery, držáky včetně držáků SPZ, další příslušenství a doplňky zařazené v této třídě, další nadstandardní vybavení vozidel zařazené v této třídě; (16) periodické a neperiodické tiskoviny, jiné tiskárenské výrobky, například tiskopisy, katalogy, prospekty, plakáty, letáky a jiné propagační, reklamní a informační materiály na papírovém nosiči, firemní štíty a štítky obsažené v této třídě, kancelářský a dopisní papír, počítačové výstupy na papírovém nosiči, obaly, obálky, sáčky a tašky z papíru a plastických hmot obsažené v této třídě; (35) zprostředkování obchodu, autobazar, inzertní, reklamní a propagační činnost, včetně reklamy mediální a velkoplošné, předvádění zboží, informace obchodního charakteru, marketing, zajišťování administrativních převodů motorových a nemotorových vozidel; (37) komplexní služby autoservisu a pneuservisu včetně běžné údržby vozidel, seřizování, oprav, rekonstrukcí a přestaveb vozidel, montáže doplňků, prací karosářských, zámečnických (opravárenského charakteru) a autolakovny, komplexní služby myčky vozidel, demontáže vozidel pro jejich likvidaci; (39) pronájem motorových a nemotorových vozidel, půjčování motorových a nemotorových vozidel, odtahová služba, provozování parkovišť, provozování skladů a skladišť.

- (730) Renata Kovářová, V lučinách 320/2, Karlovy Vary, Česká republika  
 (740) Bc. Dita Fialová, ZEMAN - podkrušnohorská patentová a známková kancelář, Hradní 301, Loket

- (210) O 188001  
 (220) 28.01.2003  
 (320) 28.01.2003  
 (511) 12, 16, 35, 37, 39



(540)



(510) (12) motorová a nemotorová silniční vozidla, včetně návěšů, přívěšů, vozíků a jiných vozidel vlečených, motory, převodová ústrojí, spojky, karosérie, podvozky vozidel včetně kol a pneumatik a jiné součásti a díly vozidel zařazených v této třídě, příslušenství pro vozidla jako například nosiče zavazadel, jízdních kol, lyží, případně jiné nosiče speciální pro vozidla, tažná zařízení pro vozidla, zpětná zrcátka, bezpečnostní pásy pro sedadla vozidel, bezpečnostní sedačky pro děti, sluneční clony pro automobily, čalounění a potahy vozidel, koberečky pro vozidla, jednoúčelové přípravky, zařízení a pomůcky pro stabilizaci předmětů v zavazadlovém prostoru vozidel a na nosičích přepravovaných předmětů zařazené v této třídě, spojery, držáky včetně držáků SPZ, další příslušenství a doplňky zařazené v této třídě, další nadstandardní vybavení vozidel zařazené v této třídě; (16) periodické a neperiodické tiskoviny, jiné tiskárenské výrobky, například tiskopisy, katalogy, prospekty, plakáty, letáky a jiné propagační, reklamní a informační materiály na papírovém nosiči, firemní štíty a štítky obsažené v této třídě, kancelářský a dopisní papír, počítačové výstupy na papírovém nosiči, obaly, obálky, sáčky a tašky z papíru a plastických hmot obsažené v této třídě; (35) zprostředkování obchodu, autobazar, inzertní, reklamní a propagační činnost, včetně reklamy mediální a velkoplošné, předvádění zboží, informace obchodního charakteru, marketing, zajišťování administrativních převodů motorových a nemotorových vozidel; (37) komplexní služby autoservisu a pneuservisu včetně běžné údržby vozidel, seřizování, oprav, rekonstrukcí a přestavěb vozidel, montáže doplňků, prací karosářských, zámečnických (opravárenského charakteru) a autolakovny, komplexní služby myčky vozidel, demontáže vozidel pro jejich likvidaci; (39) pronájem motorových a nemotorových vozidel, půjčování motorových a nemotorových vozidel, odtahová služba, provozování parkovišť, provozování skladů a skladišť.

(730) **Renata Kovářová**, V lučinách 320/2, Karlovy Vary, Česká republika

(740) Bc. Dita Fialová, ZEMAN - podkrušňohorská patentová a známková kancelář, Hradní 301, Loket

(210) **O 188006**

(220) 28.01.2003

(320) 28.01.2003

(511) 5

(540)

## MEDIKET

(510) (5) farmaceutické a veterinární výrobky.

(730) **MUDr. Radka Středová**, Pod špitálem 1355, Praha 5 - Zbraslav, Česká republika

(210) **O 188007**

(220) 28.01.2003

(320) 28.01.2003

(511) 29, 30, 43

(540)

## everytime

(510) (29) maso, mléko, vejce a výrobky z nich, jedlé oleje a

tučky, ovoce a zelenina konzervovaná, sušená a zavařená; (30) mouka výrobky z ní - těsto, pečivo, obilniny pro konzumaci, káva, čaj, kakao, cukr, rýže, med a výrobky z nich, cukrovinky, zmrzlina, koření, sůl, droždí, ocet, hořčice; (43) hostinská činnost - provoz restaurací a jídelen rychlého občerstvení.

(730) **ERMIS GROUP spol. s r. o.**, Hrnčířská 8, Brno, Česká republika

(740) Ing. Střelák Jiří, Pařížská 17, Praha 1

(210) **O 188015**

(220) 28.01.2003

(320) 28.01.2003

(511) 16, 32, 33, 43

(540)

## LION HEART

(510) (16) papír, lepenka a výrobky z těchto materiálů, které nejsou zařazené do jiných tříd, tiskárenské výrobky, potřeby pro knižní vazby, fotografie, papírenské zboží, lepidla pro papírenství nebo domácnost, materiál pro umělce, štetce, psací stroje a kancelářské potřeby (vyjímaje nábytek), učební a vyučovací pomůcky s výjimkou přístrojů, plastické obaly (nezařazené do jiných tříd), tiskařské typy, štočky; (32) piva, minerální vody, šumivé nápoje a jiné nápoje nealkoholické, nápoje a šťávy ovocné, sirupy a jiné přípravky k zhotovování nápojů; (33) alkoholické nápoje (s výjimkou pív); (43) služby zajišťující stravování a nápoje, dočasné ubytování.

(730) **Měšťanský pivovar Havlíčkův Brod a. s.**,

Dobrovského 2027, Havlíčkův Brod, Česká republika

(740) JUDr. Karel Čermák, advokát, Národní třída 32, Praha 1

(210) **O 188018**

(220) 28.01.2003

(320) 29.07.2002

(511) 5

(540)

## MYLINAX

(510) (5) farmaceutické přípravky pro léčení roztroušené sklerózy.

(730) **Ivax Research, Inc.**, 4400 Biscayne Boulevard, Miami, Spojené státy americké, Florida

(740) JUDr. Karel Čermák, advokát, Národní třída 32, Praha 1

(210) **O 188019**

(220) 28.01.2003

(320) 28.01.2003

(511) 28

(540)

## ASPIRE

(510) (28) rybářské náčiní, včetně navijáků, rybářských prutů, rybářských vlasců, vodících oček pro vlasce (na rybářském prutu), háčeků, vábniček (umělých), umělých návnad, rybářských košíků, plováků, olůvek, podběráků, saků na ryby, rybářských rukavic, pouzder na pruty a přepravek na rybářské náčiní.

(730) **SHIMANO INC.**, 77, Oimatsu-Cho, 3-Cho, Sakai, Osaka, Japonsko

(740) JUDr. Matějka Jan, Advokátní a patentová kancelář Čermák, Hořejš, Myslík, Národní 32, Praha 1

(210) **O 188023**

(220) 28.01.2003

(320) 28.01.2003

(511) 16, 35, 36

(540)

## RE/MAX

(510) (16) instruktážní a učební materiály, publikace a tiskopisy; (35) franchisingové a obchodní služby týkající se

organizace a/nebo řízení a/nebo managementu (správy) služeb realitních kanceláří a/nebo služeb zprostředkovávání pojištění; (36) služby v oblasti nemovitého majetku a pojišťovací služby, včetně služeb realitních kanceláří a služeb zprostředkovávání pojištění.

- (730) **RE/MAX INTERNATIONAL, INC.**, 8390 East Crescent Parkway, Greenwood Village, Spojené státy americké, Colorado  
 (740) JUDr. Traplová Jarmila, Advokátní a patentová kancelář Traplová, Hakr, Kubát, Přístavní 24, Praha 7

- (210) **O 188024**  
 (220) 28.01.2003  
 (320) 28.01.2003  
 (511) 5  
 (540)

## ACAPELA

- (510) (5) přípravky k ničení hmyzu, fungicidy, herbicidy, insekticidy - ne pro použití v zahradnictví.  
 (730) **Syngenta Limited, Syngenta European Regional Centre**, Priestley Road, Surrey Research Park, Guildford, Surrey, Velká Británie  
 (740) JUDr. Traplová Jarmila, Advokátní a patentová kancelář Traplová, Hakr, Kubát, Přístavní 24, Praha 7

- (210) **O 188026**  
 (220) 28.01.2003  
 (320) 28.01.2003  
 (511) 16, 35, 41  
 (540)

## NAUT Tajemství a záhady naší planety

- (510) (16) časopisy - periodika, tiskárenské výrobky, potřeby pro knižní vazby, učebnicové vyučovací pomůcky; (35) informace obchodní nebo podnikatelské marketingové studie, pronájem reklamních materiálů, pronájem reklamních ploch, poradenství v obchodní činnosti, reklama - propagace, pořádání veletrhů pro obchodní a reklamní účely, předplatné novin a časopisů (zajišťování), reklamní agentury, reklamní materiály (zasílání zákazníkům), reklamní a inzertní materiály - rozšiřování; (41) vydavatelská činnost, vydávání knih, vydávání textů s výjimkou reklamních nebo náborových, knihy - vydávání, výchova, vzdělávání, zábava nakladatelství a vydavatelství, filmová tvorba, estrády, obrazové zpravodajství, nahrávací studia - služby, televizní programy - výroba rozhlasových a televizních programů, televizní zábava.  
 (730) **S.A.T.Y., spol. s r. o.**, Neklanova 3/80, Praha 2, Česká republika

- (210) **O 188027**  
 (220) 28.01.2003  
 (320) 28.01.2003  
 (511) 16, 35, 41  
 (540)

## NAUT reportáže na živo

- (510) (16) časopisy - periodika, tiskárenské výrobky, potřeby pro knižní vazby, učebnicové vyučovací pomůcky; (35) informace obchodní nebo podnikatelské marketingové studie, pronájem reklamních materiálů, pronájem reklamních ploch, poradenství v obchodní činnosti, reklama - propagace, pořádání veletrhů pro obchodní a reklamní účely, předplatné novin a časopisů (zajišťování), reklamní agentury, reklamní materiály (zasílání zákazníkům), reklamní a inzertní materiály (rozšiřování); (41) vydavatelská činnost, vydávání knih, vydávání textů s výjimkou reklamních nebo náborových, knihy - vydávání, výchova, vzdělávání, zábava nakladatelství a vydavatelství,

filmová tvorba, estrády, obrazové zpravodajství, nahrávací studia - služby, televizní programy - výroba rozhlasových a televizních programů, televizní zábava.

- (730) **S.A.T.Y., spol. s r. o.**, Neklanova 3/80, Praha 2, Česká republika

- (210) **O 188028**  
 (220) 28.01.2003  
 (320) 28.01.2003  
 (511) 16, 35, 41  
 (540)

## NAUT

- (510) (16) časopisy - periodika, tiskárenské výrobky, potřeby pro knižní vazby, učebnicové vyučovací pomůcky; (35) informace obchodní nebo podnikatelské, marketingové studie, pronájem reklamních materiálů, pronájem reklamních ploch, poradenství v obchodní činnosti, reklama - propagace, pořádání veletrhů pro obchodní a reklamní účely, předplatné novin a časopisů (zajišťování), reklamní agentury, reklamní materiály - zasílání zákazníkům, reklamní a inzertní materiály - rozšiřování; (41) vydavatelská činnost, vydávání knih, vydávání textů s výjimkou reklamních nebo náborových, knihy - vydávání, výchova, vzdělávání, zábava nakladatelství a vydavatelství, filmová tvorba, estrády, obrazové zpravodajství, nahrávací studia-sluzby, televizní programy-výroba rozhlasových a televizních programů, televizní zábava.  
 (730) **S.A.T.Y., spol. s r. o.**, Neklanova 3/80, Praha 2, Česká republika

- (210) **O 188030**  
 (220) 28.01.2003  
 (320) 28.01.2003  
 (511) 3  
 (540)

## β-prostimuline

- (510) (3) bělicí a jiné prostředky na praní a čištění prádla, přípravky k čištění, leštění, odmašťování a broušení, mýdla, výrobky voňavkářské, éterické oleje, kosmetika, vodičky na vlasy, prostředky na čištění zubů, zejména zubní pasty.  
 (730) **ORIFLAME COSMETICS S.A.**, 20, rue Philippe II, Luxembourg, Lucembursko  
 (740) Ing. Vanděliková Jana, Bohemia Patent, Petrská 12, Praha 1

- (210) **O 188031**  
 (220) 28.01.2003  
 (320) 28.01.2003  
 (511) 3, 5  
 (540)



- (510) (3) éterické oleje, aroma do nápojů (éterický olej), čistící oleje, oleje pro kosmetické a toaletní účely, dezodoranty pro osobní potřebu, éterické esence, kosmetické přípravky, koupelové soli a oleje, nikoli pro medicínální účely, krémy na kůži, mýdla, voňavkářské výrobky, kosmetika, šampóny; (5) výtažky z bylin.



(730) **Petr Podzimek**, Martinice v Krkonoších 139, Česká republika

(740) Ing. Kratochvíl Václav, Šachta, Zmeškal & partneři, Radlická 28/663, Praha 5

(210) **O 188032**

(220) 28.01.2003

(320) 28.01.2003

(511) 30, 32, 41, 43

(540)

## PAPAS

(510) (30) cukrovinky, cukroví, dorty, housky, chléb, koláče, nudle, palačinky, pečivo, pizzy, popcorn, rohlíky, sendviče, bagety, sušenky, špagety, těstoviny, zmrzlina, výrobky studené a teplé kuchyně, náležející do této třídy, chlebičky, chuťové přísady, lahůdky; (32) koktejly (nealkoholické), minerální vody, mošty, ovocné šťávy, stolové vody, nealkoholické nápoje; (41) organizační zajištění gastronomických akcí, provozování tělovýchovných zařízení a zařízení sloužících k regeneraci a rekondici, informace o možnostech zábavy, výchovně-zábavné klubové služby, zábava, organizování soutěží; (43) ubytovací služby, hostinská činnost, rychlé občerstvení, cathering, bar, bufet, jídelna, kavárna, cukrárna, restaurace včetně samoobslužných, stravovací zařízení, výroba polotovarů a hotových jídel, rezervace hotelů, penzionů a přechodného ubytování, pronájem jednacích místností.

(730) **PAPAS s. r. o.**, Betlémské nám. 1004/8, Praha 1, Česká republika

(740) Ing. Kratochvíl Václav, Šachta, Zmeškal & partneři, Radlická 28/663, Praha 5

(210) **O 188033**

(220) 29.01.2003

(320) 29.01.2003

(511) 3, 5, 9, 16, 17, 18, 25, 28, 29, 30, 31, 34, 35, 39, 41, 42, 43, 44

(540)



(510) (3) kosmetické přípravky, mýdla, vonné oleje, vlasové vody (lotions), zubní pasty a prášky; (5) vitamínové a multivitaminové přípravky a nápoje, vitamíny a minerály a stopové prvky, výtažky z bylin a kombinované přípravky z vitamínů, minerálů a bylinných výtažků, potravinové doplňky obohacené vitamíny a/nebo minerály a/nebo stopovými prvky, vše na bázi přírodních produktů pro regeneraci a rekondici, vše s léčebnými účinky; (9) elektrické přístroje pro indikaci a/nebo ovládání parametrů fyzikálních veličin okolního prostředí, zejména teploty, vlhkosti, tlaku, rychlosti a/nebo směru proudění okolního tekutinového prostředí, a/nebo parametrů elektrického a/nebo magnetického pole, elektrické přístroje pro analýzu vyšších harmonických fyzikálních veličin elektrického a/nebo magnetického pole, přístroje a nástroje pro vedení, přepínání, přeměnu, akumulaci, regulaci nebo řízení elektrického proudu a/nebo napětí, rozvaděče nízkého napětí, přístroje a zařízení pro záznam, zesilování, reprodukci a přenos písma, zvuku a obrazu, videorekordéry, videokamery, software na magnetických nosičích, magnetické nebo optické nosiče zvukových a/nebo obrazových záznamů nahrané i nenahrané, videokazety nahrané i nenahrané, audiokazety nahrané i nenahrané,

audiovizuální programy, audioprogramy, audiovizuální díla, audiovizuální díla v digitální podobě, CD disky, videodisky, audiodiskety, informace a záznamy v elektronické podobě, kancelářská technika, zejména počítače, jejich periferní vybavení včetně diskové jednotky pro uchování programu, diskové paměti, jednotky pro vnitřní řízení, počítačové programy na magnetických nosičích a ostatní příslušenství počítačů, databanky, faxové přístroje, kopírovací technika, telefonní přístroje, včetně v kombinaci se záznamníky, elektronické kalkulačky apod., související doplňkové zařízení, příslušenství a náhradní díly, elektrické civky a držáky elektrických cívek, galvanické články, elektrické kolektory, elektrické kontaktní zařízení, elektrické ovládací, spínací a rozvodné desky, elektrické pojistky, elektrické poplašné zvonky, elektrické přípojky, elektrické přístroje pro spouštění a/nebo ovládání strojů a motoru pomocí elektrických veličin, jako například proudu a/nebo napětí, elektrické přístroje pro odporové i obloukové svařování, elektrické spínače, elektrické transformátory, elektrické ukazovací přístroje, jako například elektroměry, elektrické přístroje na zjišťování závad, hasicí zařízení elektráren, elektrické vedení, jakož i kabely elektrického vedení, elektrické vodiče, jakož i ohebné a světelné a elektrický izolovaný drát, elektrické výbojky, elektrody pro elektrické svaření, elektronky, diody, tranzistory, integrované elektronické obvody, jakož i s programovatelným prvkem, včetně mikročipů, elektrodynamické přístroje, elektrogalvanizační přístroje, elektrolyzery, monočlánky, alkalické články, akumulátory, speciální pouzdra pro zařízení, přístroje a nástroje, které jsou zařazeny do této třídy; (16) papír, lepenka a výrobky z těchto materiálů, které nejsou zařazeny do jiných tříd, tiskárenské výrobky, tiskoviny, časopisy, periodika, knihy, potřeby pro knižní vazby, fotografie, papírenské zboží, psací potřeby, lepidla pro papírenství nebo domácnost, materiál pro umělce, štětce, psací stroje a kancelářské potřeby s výjimkou nábytku, učební a školní potřeby a pomůcky s výjimkou přístrojů, plastické obaly, které nejsou zařazeny do jiných tříd; (17) kaučuk, gutaperča, guma, asbest, slída a výrobky z těchto materiálů, pokud nejsou obsaženy v jiných třídách, plastické hmoty a polotovary z plastických hmot, jako například fólie, desky a tyče, těsnicí materiály, ucpávky a izolace tepelné, elektrické nebo zvukové, ohebné nekovové trubky a hadice; (18) kůže, imitace kůže, výrobky z těchto materiálů, pokud nejsou obsaženy v jiných třídách, surové kůže a kožešiny, kufry a cestovní brašny, deštníky, slunečníky a hole, biče, postroje na koně a sedlářské výrobky; (25) oděvy, obuv, kloboučnické zboží, zejména pro sportovní a rekreační účely; (28) hry, hračky, tělocvičné a sportovní potřeby s výjimkou oděvů, sportovní potřeby, pokud nejsou zařazeny do jiných tříd, například rybářské potřeby, nářadí pro zimní sport, nářadí pro sportovní hry, zboží plážové a koupací, ozdoby na vánoční stromky, hrací karty; (29) potraviny a potravinářské výrobky, spadající do této třídy, jako jsou potraviny z ryb a potraviny konzervované v soli, maso, maso v jateční úpravě, masové výtažky, masné a uzenářské výrobky, ryby, měkkýši a korýši, drůbež, zvěřina, konzervované, sušené a vařené ovoce a zelenina, rosoly, zavařeniny, vejce, mléko a jiné mlékařské výrobky, včetně mléčných nápojů, jedlé oleje a luky, potraviny v konzervách spadající do této třídy, rajský protlak; (30) káva, čaj, kakao, cukr, rýže, tapioka, ságo, kávové náhražky, mouka a obilní přípravky, chléb, sušenky, suchary, koláče, jemné pečivo a cukrovinky, zmrzlina, med, sirup z melasy, kvasnice, prášky do pečiva, sůl, hořčice, ocet, chuťové omáčky, majonézy, kečupy, koření, led na chlazení; (31) výrobky zemědělské, zahradnické, lesní a zrní, pokud nejsou uvedeny v jiných třídách, živá

zvířata, čerstvé ovoce a zelenina, osivo, čerstvé rostliny a květiny, čerstvé lesní plody, krmivo pro zvířata, slad na výrobu piva a lihovin; (34) tabák v surovém slávu, tabákové výrobky, potřeby pro kuřáky, zápalky; (35) inzertní, reklamní a propagační činnost, poskytování pomoci při provozu obchodu, včetně zprostředkování obchodních a souvisejících obchodně personálních záležitostí, správa obchodních zájmů třetích osob v oblasti jejich movitého majetku, kontrola, vedení, ochrana, vypracování statistických přehledů, poradenství v oblasti organizace a ekonomiky podnikání, organizování výstav a veletrhů k reklamním a obchodním účelům, pořádání módních přehlídek pro reklamní a obchodní účely, pronájem kancelářských strojů a zařízení, distribuce zboží k reklamním účelům, rozmnožování dokumentů, obstaravatelská a zprostředkovatelská činnost ve výše uvedených oborech včetně v oblasti nákupu a prodeje zboží; (39) doprava, přepravování a skladování zboží, doprava v rámci služeb cestovní kanceláře, organizování cest, poskytování a zprostředkování cestovních služeb, zprostředkování dopravy, poskytování průvodcovských služeb, pořádání prohlídek, zájezdů a výletů, pronájem vozidel, garáží, parkovišť a skladů, ustájení koní a jejich pronájem, zprostředkovatelská činnosti v této oblasti; (41) činnost vyučovací, výchovná, vzdělávací a zábavní včetně pořádání specializačních doškolovacích kurzů, symposií a konferencí, doprovodné výstavy, provozování pracovních diskusního a zájmového klubu, organizování výstav ke vzdělávacím, kulturním, výchovným a zábavním účelům, organizování módních přehlídek k výchovným, vzdělávacím a zábavním účelům, pořádání zábavních pořadů, pořádání zábavních soutěží, činnost v oblasti sportovních aktivit, provozování tělovýchovných zařízení a zařízení, sloužících k regeneraci a rekondici, provozování golfových a tenisových hřišť, jakož i lyžařského vleku a provozování bazénů, nakladatelská a vydavatelská činnost, distribuční a půjčovná činnost, spadající do této třídy, provozování galerií, zprostředkovatelská činnost v této oblasti; (42) inženýrsko-technická činnost v oblasti tvorby software, zprostředkovatelská činnost v této oblasti; (43) hostinské, restaurační, hotelové a jiné související služby pro hosty včetně rezervace ubytování, provozování Kempů; (44) provozování lázní a saun, chov hospodářských zvířat, zprostředkovatelská činnost v této oblasti.

(730) **DAVAY COMMUNICATIONS s. r. o.**,  
Kameníčkova 2, Brno, Česká republika

(740) Ing. Dohnal Jiří, patentový zástupce, Nedbalova 29, Brno

(210) **O 188055**

(220) 29.01.2003

(320) 29.01.2003

(511) 9, 37, 38

(540)



(510) (9) přístroje pro příjem, vysílání a měření signálů přes družice, antény pro družicový příjem, LNB-konvertory, vysílače, rozšiřující hardware pro PC pro příjem a zpracování digitálních signálů přes družice, ochranné filtry proti radiovému rušení, družicové přijímače, dekodéry, enkodéry, rozbočovače, přepínače, vybavení pro strukturované rozvody TV a digitálních signálů, zdroje, dálkové ovládače; (37) montáže a opravy sítí pro přenos dat, obrazu a zvuku, montáže a opravy spotřebičů určených pro příjem družicových a mikrovlnných signálů; (38) služby

telekomunikační, zprostředkování přenosu rádiových signálů.

(590) Barevná

(730) **KPE spol. s r. o.**, Bouřilova 1104/21, Praha 9 - Černý Most, Česká republika

(210) **O 188079**

(220) 29.01.2003

(320) 29.01.2003

(511) 9, 16, 37

(540)



(510) (9) data, databáze a jiné informační produkty na elektronických, magnetických a optických nosičích všeho druhu a v elektronických, datových, informačních a telekomunikačních sítích všeho druhu, související software a hardware, nosiče dat všeho druhu, zejména diskety, CD romy, magnetické disky, optické disky, DVD a podobně, elektronické sítě, multimediální aplikace, multimediální informační katalogy, elektronické časopisy, elektronická periodika a knihy v elektronické podobě, nahraný software na CD a DVD discích a magnetických médiích, audiovizuální programy, audio programy, hudební díla na nosičích třídy 9, pohledy ilustrované se zvukovou nahrávkou, nahrané zvukové a zvukově obrazové záznamy, obaly na zvukové nosiče a videokazety, výpočetní a kancelářská technika, zejména tiskárny, faxy, kopírovací stroje, počítače, notebooky, monitory, scannery, doplňkové vybavení, například myši, klávesnice a podobně, diskety a programové vybavení, telekomunikační technika, zejména telefonní přístroje s drátem i bezdrátové, vizuální telefony a přístroje na videotext, mobilní telefony, mobilní radiotelegrafické přístroje, terminální účastnické telefonní stanice, zařízení pro reprodukci dat, telecomputery, elektronická zabezpečovací technika, informační, měřicí, monitorovací a řídicí systémy, přístroje a zařízení, analogové a digitální karty, speciální pouzdra pro přístroje a nástroje zařazené v této třídě, zejména pro autorádia, buzoly, kompas, dalekohledy, filmové kamery, fotoaparáty, fotometry, magnetofony, mikrofony, notebooky; (16) papír a výrobky z papíru, papírenské zboží, papír balicí všeho druhu, balicí papíry jednostranně hladké, sulfátový papír nebělený, bělený, papír superior bezdřevý, dřevitý, balicí papíry /přebalový papír, upravovací papír, papír sedák, papír albino/, papír barevný /upravovací papír, lístkovnicový kartón, dutinkový kartón, náčrtkový papír, kartón tiskový středně jemný, papír bezdřevý, papír dřevitý, papír superior, upravovací papír, náčrtkový papír/, papír hedvábný, hedvábný balicí papír, papír chamois, náčrtkový papír, upravovací papír, papír kreslicí pro náčrty, speciální kreslicí a rýsovací papír pro plotry, registrační papír, papír na malování /kreslení/, náčrtkový papír, papír na psaní, psací papíry, psací papír s průsvitkou, bankovní papír, tenké psací papíry, papír na leteckou poštu, průklepový papír, průpisový papír, papír na rotační tisk natíraný, tiskový papír, tiskové papíry, ofsetový konfekční papír, papír na nekonečné tiskopisy, papír na rozmnožování, též do kopírovacích strojů, papíry pro reprografii, xerografický papír, duplikační papír, papír napodobující korek, náústkový papír potištěný imitací korku, papír nepromastitelný, nepromastitelné papíry a jejich imitace, pergamenová náhrada bělená a nebělená, papír průklepový, tenké psací papíry, papír průsvitný snímáči, snímáči hedvábný papír, papír sací, kartón,

tiskové papíry, biblový papír, transkriptní papír, planotiskový papír, tiskové kartóny, ofsetový kartón, lístkovnicový kartón, kartón tiskový středně jemný, papírnické zboží, dopisová konfekce a obálky z ručního grafického papíru, papírové zboží neobsažené v jiných třídách, papíry pro domácnost, složky pestrobarevných papírů, speciálně točené bloky, nekonečné tiskopisy pro výpočetní techniku; (37) montáž, opravy a servis elektronických přístrojů a přístrojů výpočetní techniky uvedených ve třídě 9, instalace, montáž a opravy elektrických strojů a přístrojů výpočetní techniky, zařízení pro zpracování informací, instalace, revize a údržba počítačových sítí, instalace elektrických spotřebičů, opravy a instalace reprodukční techniky.

- (590) Barevná  
 (730) **AB plus CZ s.r.o.**, Veletřní 33/505, Praha 7, Česká republika  
 (740) Ing. Vandělíková Jana, Bohemia Patent, Petráská 12, Praha 1

(210) **O 188080**

(220) 29.01.2003

(320) 29.01.2003

(511) 9, 16, 37

(540) **vaše kancelář.cz**

- (510) (9) data, databáze a jiné informační produkty na elektronických, magnetických a optických nosičích všeho druhu a v elektronických, datových, informačních a telekomunikačních sítích všeho druhu, související software a hardware, nosiče dat všeho druhu, zejména diskety, CD romy, magnetické disky, optické disky, DVD a podobně, elektronické sítě, multimediální aplikace, multimediální informační katalogy, elektronické časopisy, elektronická periodika a knihy v elektronické podobě, nahraný software na CD a DVD discích a magnetických médiích, audiovizuální programy, audio programy, hudební díla na nosičích třídy 9, pohledy ilustrované se zvukovou nahrávkou, nahrané zvukové a zvukově obrazové záznamy, obaly na zvukové nosiče a videokazety, výpočetní a kancelářská technika, zejména tiskárny, faxy, kopírovací stroje, počítače, notebooky, monitory, scannery, doplňkové vybavení, například myši, klávesnice a podobně, diskety a programové vybavení, telekomunikační technika, zejména telefonní přístroje s drátem i bezdrátové, vizuální telefony a přístroje na videotext, mobilní telefony, mobilní radiotelegrafické přístroje, terminální účastnické telefonní stanice, zařízení pro reprodukci dat, telecomputery, elektronická zabezpečovací technika, informační, měřicí, monitorovací a řídicí systémy, přístroje a zařízení, analogové a digitální karty, speciální pouzdra pro přístroje a nástroje zařazené v této třídě, zejména pro autorádia, buzoly, kompas, dalekohledy, filmové kamery, fotoaparáty, fotometry, magnetofony, mikrofony, notebooky; (16) papír a výrobky z papíru, papírenské zboží, papír balicí všeho druhu, balicí papíry jednostranně hladké, sulfátový papír nebělený, bělený, papír superior bezdřevý, dřevitý, balicí papíry /přebalový papír, upravovací papír, papír sedák, papír albino/, papír barevný /upravovací papír, lístkovnicový kartón, dutinkový kartón, náčrtkový papír, kartón tiskový středně jemný, papír bezdřevý, papír dřevitý, papír superior, upravovací papír, náčrtkový papír/, papír hedvábný, hedvábný balicí papír, papír chamois, náčrtkový papír, upravovací papír, papír kreslicí pro náčrty, speciální kreslicí a rýsovací papír pro plotry, registrační papír, papír na malování /kreslení/, náčrtkový papír, papír na psaní, psací papíry, psací papír s průsvitkou,

bankovní papír, tenké psací papíry, papír na leteckou poštu, průklepový papír, průpisový papír, papír na rotační tisk natíraný, tiskový papír, tiskové papíry, ofsetový konfekční papír, papír na nekonečné tiskopisy, papír na rozmnožování, též do kopírovacích strojů, papíry pro reprografii, xerografický papír, duplikační papír, papír napodobující korek, náústkový papír potištěný imitací korku, papír nepromastitelný, nepromastitelné papíry a jejich imitace, pergamenová náhrada bělená a nebělená, papír průklepový, tenké psací papíry, papír průsvitný snímáči, snímáči hedvábný papír, papír sací, kartón, tiskové papíry, biblový papír, transkriptní papír, planotiskový papír, tiskové kartóny, ofsetový kartón, lístkovnicový kartón, kartón tiskový středně jemný, papírnické zboží, dopisová konfekce a obálky z ručního grafického papíru, papírové zboží neobsažené v jiných třídách, papíry pro domácnost, složky pestrobarevných papírů, speciálně točené bloky, nekonečné tiskopisy pro výpočetní techniku; (37) montáž, opravy a servis elektronických přístrojů a přístrojů výpočetní techniky uvedených ve třídě 9, instalace, montáž a opravy elektrických strojů a přístrojů výpočetní techniky, zařízení pro zpracování informací, instalace, revize a údržba počítačových sítí, instalace elektrických spotřebičů, opravy a instalace reprodukční techniky.

- (590) Barevná  
 (730) **AB plus CZ s.r.o.**, Veletřní 33/505, Praha 7, Česká republika  
 (740) Ing. Vandělíková Jana, Bohemia Patent, Petráská 12, Praha 1

(210) **O 188092**

(220) 30.01.2003

(320) 30.01.2003

(511) 12, 37, 42

(540)

*Imca*

- (510) (12) vodní dopravní prostředky, motorové jachty; (37) realizace inženýrských a občanských staveb, montáž, servis a opravy výrobků uvedených ve třídě 12; (42) projekční a konstrukční práce v oblasti dopravních prostředků a staveb.  
 (730) **Ing. Miloš Charvát**, Pod Hradbami 3, Velké Meziříčí, Česká republika  
 (740) Ing. Markes Libor, Grohova 54, Brno

(210) **O 188109**

(220) 30.01.2003

(320) 30.01.2003

(511) 35, 37, 42

(540)

**CZ**  
**STAVEBNICE**  
**Rodinných Domů**  
*Bydlení plně inspirace*

- (510) (35) zprostředkování obchodní činnosti, zprostředkování zaměstnání; (37) zednické práce, zámečnictví, stavebnictví, montáže, opravy, údržba, pozemní stavitelství, stavební informace, poradenská činnost ve stavebnictví; (42) inženýrské stavitelství.  
 (730) **Jiří Chládek**, M. Majerové 744/9, Třebíč, Česká republika

(210) **O 188135**  
 (220) 31.01.2003  
 (320) 31.01.2003  
 (511) 35, 36, 41  
 (540)

**LUKY.FIN**

- (510) (35) informace podnikatelské a obchodní včetně služby shromažďování a třídění údajů a poskytování informací pomocí počítačových nebo internetových databází, služby v oblasti reklamy a propagace, marketing; (36) zprostředkování stavebního a jiného spojení, zprostředkování pojištění, penzijní fondy, zprostředkování úvěrů a dotací, směnářská činnost a související poradenství k těmto službám; (41) semináře, školení, služby v oblasti vzdělávání a zprostředkování těchto služeb, zprostředkovatelské služby v oblasti kultury, zábavy a sportu.
- (730) **VIA infocentrum, spol. s r.o.**, Jánská 3, Opava, Česká republika
- (740) Ing. Rylková Iva, Polská 1525, Ostrava-Poruba

(210) **O 188137**  
 (220) 31.01.2003  
 (320) 31.01.2003  
 (511) 35, 41, 43  
 (540)



- (510) (35) reklama; (41) zábava; (43) restaurace.
- (730) **SILENCE, spol. s r.o.**, Masarykova 25/27, Brno, Česká republika

(210) **O 188151**  
 (220) 31.01.2003  
 (320) 31.01.2003  
 (511) 42  
 (540)

**CEMID - CENTRUM  
MIMOSODNÍ DOHODY**

- (510) (42) vyjednávání a mimosoudní dohody.
- (730) **Miloš Krč**, Mezi Trhy 110/5, Opava, Česká republika

(210) **O 188152**  
 (220) 31.01.2003  
 (320) 07.02.2003  
 (511) 4, 7  
 (540)



- (510) (4) mazadla a maziva, mazací oleje, mazací tuky; (7) ložiska valivá pro stroje.
- (730) **Martín Baloušek**, Hráského 769, Benešov, Česká republika
- (740) Ing. Vitous Roman, Pavlíkova 605/12, Praha 4 - Kamýk

(210) **O 188156**  
 (220) 31.01.2003  
 (320) 31.01.2003  
 (511) 5, 29, 30  
 (540)

**PROTYKIN**

- (510) (5) přípravky farmaceutické, dietetické doplňky potravy minerální, výživové a vitamínové přípravky, přípravky pro hubnutí, přípravky obsahující stopové prvky, vše určené k léčebným účelům; (29) konzervované a solené potraviny zahrnuté do tř. 29, extrakty z chaluh pro potravinářské účely, jedlá želatina, mléčné výrobky; (30) příchutě a přísady do potravin a nápojů s výjimkou esencí a éterických olejů, glukóza pro výživu.
- (730) **UNIOS Pharma s.r.o.**, Valdštejská 41, Jilemnice, Česká republika
- (740) Ing. Kratochvíl Václav, Šachta, Zmeškal & partneři, Radlická 28/663, Praha 5

(210) **O 188159**  
 (220) 31.01.2003  
 (320) 31.01.2003  
 (511) 19, 27  
 (540)

**EXPLOSION**

- (510) (19) stavební materiály (ne kovové); (27) koberce, předložky, podlahové krytiny a rohože, linoleum a jiné materiály na pokrytí podlah, obklady na stěny (ne z textilu).
- (730) **Tarkett Sommer AB**, Ronneby, Švédsko
- (740) JUDr. Karel Čermák, advokát, Národní třída 32, Praha 1

(210) **O 188160**  
 (220) 31.01.2003  
 (320) 31.01.2003  
 (511) 19, 27  
 (540)

**HAMONI**

- (510) (19) stavební materiály (ne kovové); (27) koberce, předložky, podlahové krytiny a rohože, linoleum a jiné materiály na pokrytí podlah, obklady na stěny (ne z textilu).
- (730) **Tarkett Sommer AB**, Ronneby, Švédsko
- (740) JUDr. Karel Čermák, advokát, Národní třída 32, Praha 1

(210) **O 188162**  
 (220) 31.01.2003  
 (320) 31.01.2003  
 (511) 1, 7, 9, 11, 35, 36, 37, 38, 39, 41, 42  
 (540)



- (510) (1) elektrická energie; (7) motory, elektropohony, zdvihací zařízení a jejich součásti; (9) přístroje a zařízení pro vedení, výrobu, přepínání, přeměnu, akumulaci, regulaci nebo řízení elektrického proudu, elektronické součástky všeho druhu spadající do této třídy, soustavy energetických zařízení pro provoz elektráren, trafostanice, elektrické vodiče-kabely, nosiče dat v elektronické podobě, přístroje pro zpracování informací, počítače, software a počítačové elektronické sítě a systémy pro energetiku, přístroje pro záznam, převod a reprodukci obrazu nebo zvuku, optické přístroje, přístroje spojové a telekomunikační techniky, přístroje pro měření, vážení, kontrolu, signalizaci; (11) teplovody, plynovody, parovody, vodovody, přístroje pro chlazení, topení a ohřev, klimatizaci; (35) kancelářské administrativní služby, obálkování a skartace dokumentů, činnost organizačních a

ekonomických poradců, poradenství v podnikání a řízení podniku, automatizované zpracování a správa obchodních dat a jejich poskytování třetím osobám formou informačního databázového servisu; (36) činnost finančních poradců, investorská činnost, směnárská činnost, pronájem nemovitostí; (37) údržba, opravy, rekonstrukce a modernizace energetických zařízení, dispečerské techniky, techniky k řízení spotřeby elektrické energie, montáž, opravy, údržba, revize a zkoušky vyhrazených elektrických a tlakových zařízení, elektronických zařízení, opravy, servis montáž telekomunikační techniky, měřicí techniky, stavební činnost - provádění staveb včetně jejich změn, udržovacích prací na nich a jejich odstraňování; (38) telekomunikační služby - zřizování, provozování a správa telekomunikačních nebo datových sítí, přenos obrazových a zvukových, telefonních a datových signálů, též mobilním přenosem a internetem, zprostředkování přístupu k telekomunikačním a datovým sítím včetně Internetu, pronájem přenosových cest; (39) distribuce a skladování elektrické energie, tepla, silniční motorová doprava; (41) školicí a vzdělávací činnost, pořádání kurzů a školení, přeškolovací kurzy; (42) projektování elektrických a elektronických zařízení, projektování energetických zařízení a elektrizačních soustav, dispečerské techniky, konzultační a poradenská činnost v oblasti energetiky, provoz kalibrační laboratoře, pronájem energetických zařízení, měřicí techniky, telekomunikační a výpočetní techniky.

(730) **Severomoravská energetika, a.s.**, 28. října 152, Ostrava, Česká republika

(740) Ing. Střelák Jiří, Pařížská 17, Praha 1

(210) **O 188163**

(220) 31.01.2003

(320) 31.01.2003

(511) 20, 35, 36, 37, 42

(540)

**abitare** 

(510) (20) nábytek; (35) zprostředkovatelská činnost v oblasti obchodu; (36) realitní činnost; (37) stavební činnost - provádění staveb včetně jejich změn, udržovacích prací na nich a jejich odstraňování, montáž a opravy nábytku; (42) činnost interiérového architekta, inženýrská a projektová činnost ve výstavbě.

(730) **ABITARE PRAHA spol. s r.o.**, Žateckých 24, Praha 4, Česká republika

(740) Ing. Střelák Jiří, Pařížská 17, Praha 1

(210) **O 188164**

(220) 31.01.2003

(320) 31.01.2003

(511) 30, 32, 33

(540)

**SKI**

(510) (30) káva, čaj, čokoláda, kakao, med, koření, cukrovinky, pečivo, oplatky, sušenky; (32) nealkoholické nápoje, pivo; (33) alkoholické nápoje.

(730) **Milan Fiedler**, Čsl. legií 699, Jilemnice, Česká republika

(740) Ing. Vlasta Sedláčková, PROPATENT, Ke Kateřinkám 1393, Praha 4

(210) **O 188166**

(220) 31.01.2003

(320) 31.01.2003

(511) 1, 29, 40

(540)

**Melange**

(510) (1) enzymatické přípravky, antioxidanty a veškeré chemické zlepšující přípravky nezařazené v jiných třídách, určené pro potravinářský průmysl, pro pekárenské, těstářenské a cukrářské výrobky, pro jemné pečivo, pro bezpečnostní výrobky i výrobky zdravé a racionální výživy, emulgátory a stabilizátory k výrobě těstářenských, pekařských a cukrářských výrobků, veškeré syntetické chuťové přípravky a syntetická sladidla, konzervační přípravky, protispěškové přípravky, látky k rozpouštění škrobu a ke snížení obsahu tuků, pektiny, kyselina askorbová, fosfolipidy, fosfoglyceridy, maltodextrin, glutaman sodný, hydrokoloidy, mléčné kvasinky, uhličitán amonný, sladová bílkovina, přípravky ke konzervování a k uchování čerstvosti i trvanlivosti potravin, látky k rozpouštění škrobu a ke snížení obsahu tuků, lecitín a jeho deriváty - vše pro použití v potravinářství, v pekárenské a cukrářské výrobě; (29) vejce a výrobky z vajec; (40) zpracování a úprava surovin pro pekárenskou, těstářenskou a cukrářskou výrobu.

(730) **ENZYMA, spol. s r.o.**, Kaštanová 143, Brno, Česká republika

(740) Fišerová Blanka, MIRA, V Kapslovně 11, Praha 3

(210) **O 188167**

(220) 31.01.2003

(320) 31.01.2003

(511) 9, 36, 37, 42

(540)



(510) (9) počítačové programy a software na všech nosičích zařazené v této třídě, informace a záznamy v elektronické podobě, manuály a uživatelské tiskoviny na elektronických nosičích; (36) služby realitní kanceláře, nákup, prodej, nájem, pronájem a správa pozemků, bytů, nebytových prostor, a nemovitostí, odhady pozemků, bytového a nebytového fondu, pronájem kanceláří, rozpočtové expertízy v investiční výstavbě, odhady cen stavebních nákladů, investorská činnost; (37) provádění staveb včetně jejich změn, udržovacích prací a jejich odstraňování, veškeré služby se stavební činností související a na ní navazující (stavební povolení), kontrolní a dozorové služby v oblasti stavebnictví (stavební dozor), provádění pozemních staveb, stavby na klíč, výstavba rodinných a bytových domů, stavební práce v celé oblasti investiční výstavby, truhlářské a tesařské služby, stavby (izolace), montáž sádkartonových konstrukcí i podhledů, stavební informace, zprostředkovatelská činnost ve stavebnictví; (42) inženýrsko-projektová činnost ve všech oblastech investiční výstavby, urbanismu, krajinářské tvorby a ve všech oblastech pozemních staveb i infrastruktury, geologické expertízy, projektová příprava staveb, zaměřování a modely staveb i mostů včetně projektové dokumentace, projektování, inženýrsko-technická činnost ve stavebnictví, stavební rozpočty, statické studie včetně expertíz, služby architektů, znalecké posudky v oblasti stavebnictví a stavební ekonomie, rešeršní služby v celé oblasti stavebnictví, kontrola kvality ve stavebnictví



- (autorský dozor), technicko-poradenské a konzultační služby v celé oblasti investiční výstavby a souvisejících činností, počítačové programování.
- (730) **HELIKA, a.s.**, Beranových 65, Praha 9 - Letňany, Česká republika
- (740) Fišerová Blanka, MIRA, V Kapslovně 11, Praha 3

- (210) **O 188168**  
 (220) 31.01.2003  
 (320) 31.01.2003  
 (511) 9, 38, 39, 40  
 (540)



- (510) (9) DVD rekordéry (přehrávače a nahrávače digitálních videodisků), diskové jednotky a mechaniky, předem nahrané kompaktní disky, nosiče dat s nahranými počítačovými programy a software, pásky, disky, vlákna, mikročipy a elektronické obvody - vše pro elektronickomagnetické, magnetické a optické záznamy, laserové disky, magnetooptické disky, přepisovatelné kompaktní disky, videohry, videopásky, videodisky, videokamery, nahrávače a přehrávače videopásků, nahrávače a přehrávače videodisků, kinematografické kamery, kinematografická a fotografická vyvolávací zařízení a kinematografické filmy určené ke zpracování a prezentaci, kinematografická a fotografická přístrojová zařízení, paměťové karty a paměťové čipy; (38) digitální přenos filmů, živě přenášených událostí, jiných druhů a forem zábavy a jiných nosičů zábavných programů; (39) přeprava filmů leteckou, nákladní automobilovou, železniční, autobusovou a lodní dopravou; (40) zpracování filmů a konečná úprava fotografií.
- (730) **Technicolor Videocassette BV**, Vossembeemd 51, Helmond, Holandsko
- (740) JUDr. Trojan Oldřich, Lovells, Slovanský dům, Na Příkopě 22, Praha 1

- (210) **O 188170**  
 (220) 31.01.2003  
 (320) 31.01.2003  
 (511) 35, 41  
 (540)



- (510) (35) zprostředkování obchodu, poradenství v oblasti marketingu, reklamní a agenturní činnost, vše spadající do této třídy; (41) pořádání kulturních a společenských akcí, výstav a festivalů, zprostředkování služeb a agenturní činnost v kulturní oblasti, vydavatelská a nakladatelská činnost, provozování zařízení sloužících k zábavě.
- (730) **Ad Base s.r.o.**, Denisovo nábř. 6, Plzeň, Česká republika
- (740) JUDr. Kupka Miroslav, patentový zástupce, Spalova 2261, Rakovník

- (210) **O 188174**  
 (220) 03.02.2003  
 (320) 03.02.2003  
 (511) 43  
 (540)



- (510) (43) restaurace.
- (730) **LE PATIO CZ s. r. o.**, Bohunická 519/24, Brno, Česká republika

- (210) **O 188175**  
 (220) 03.02.2003  
 (320) 03.02.2003  
 (511) 41  
 (540)



- (510) (41) zábava.
- (730) **LE PATIO CZ, s. r. o.**, Bohunická 519/24, Brno, Česká republika

- (210) **O 188192**  
 (220) 03.02.2003  
 (320) 03.02.2003  
 (511) 36, 41, 43  
 (540)



- (510) (36) směnárenské služby; (41) kasína, herny (provozování), hraní o peníze; (43) restaurace.
- (590) Barevná
- (730) **AMERICAN CHANCE CASINOS a. s.**, Česká Kubice 64, Česká republika
- (740) JUDr. Jan Kozubek, AK Becker a Poliakov, v. o. s., Apolinářská 6, Praha 2

- (210) **O 188196**  
 (220) 03.02.2003  
 (320) 03.02.2003  
 (511) 16, 29, 30, 32  
 (540)



- (510) (16) obaly-papírmické výrobky, zejména pro potravinové výrobky, fólie hliníkové na balení potravin, výrobky z kartonu, krabice lepenkové nebo papírové, papírové

prostírání, papírové ubrusy, podložky na stůl papírové, pytlíky jako obaly, štítky-papírové nálepky; (29) smažené potraviny jako smažené řízky, karbanátky, sekaná, čerstvé, chlazené, mražené, bramborové lupínky, hranolky bramborové, humři neživí, jogurt, kaviár, kefir, klobásy, koblihy plněné brambory, krevety, krokety, langusty neživé, lanýže, losos, mléko, mléčné výrobky, mušle, ovocné saláty, ryby konzervované, potravinářské výrobky z ryb, saláty zeleninové, sardinky, slanečci, sledi, slanina, šunka, tofu, tuňák, uzeniny, vejce, zvěřina, žampióny, mražená zelenina; (30) pečivo s masovou náplní, pirožky s masem, obložené, plněné bagety a vky-obložené chlebičky, hamburgery čerstvé, chlazené, mražené, cukr, cukroví, cukrovinky, čaj, čokoláda, dorty, hořčice, housky, chléb, jemné pečivo, koblihy, jogurtová zmrzlina, kakao, kávové nápoje, karamely, káva, kečup, koláče, koření, krekry, krupice, křupky, kuchyňská sůl, led přírodní nebo umělý, led pro osvěžení, listové těsto a majonéza a majonézové saláty, dressinky, marinády, máslové tukové těsto, látky na zjemnění masa pro domácnost, masové paštiky v těstě, masové pirožky zapečené v těstě, med, medovníky, perníky, mouka potravinářská a výrobky z mouky, müsli, müsli tyčinky, corn-flakes, nápoje čokoládové, kakaové, kávové, přísady do nápojů, nekynutý chléb, nudle, ocet, oplatky, ovesná kaše, potraviny na bázi ova, ozdoby na dorty jehličky, palačinky, pizzy čerstvé, chlazené a mražené, pralinky a přísady do zmrzliny, pudinky, rajčatová omáčka, ravioli, rohlíky, rýže a výrobky z rýže, obložené, plněné sendviče, čerstvé, chlazené, mražené, sušenky, suchary, biskvity, šerbet, špagety, šťávy s výjimkou dressinků, těsta, těstoviny, vlasové nudle, vločky, zákusky, zálivky na ochucení, zmrzlina, zmrzlinové poháry, želé ovocné, žemle, knedlíky, sojová mouka; (32) piva všeho druhu, vody minerální a šumivé a jiné nealkoholické nápoje, sirupy a jiné přípravky k přípravě nápojů, ovocné šťávy a nápoje z ovocných šťáv.

(730) **Petr Kučera**, Okružní 289, Písek, Česká republika

(210) **O 188199**

(220) 31.01.2003

(320) 31.01.2003

(511) 16, 35, 40

(540)

## TECOM

(510) (16) papír a papírenské výrobky, zejména pro kancelářské a podnikatelské účely a domácnost, např. papír dopisní a rozmnožovací, papír do faxových přístrojů, papír do registračních a měřících přístrojů, papíry filtrační, kopírovací, voskované, vrstvené a potahované, kartony a lepenka, výrobky z papíru, např. tiskopisy, prospekty, kalendáře, propagační předměty z papíru, plakáty, publikace, brožury a příručky, počítačové manuály, paragony, fotografie, adresovací štítky, etikety, nálepky a lepicí pásy a samolepky, obtisky, reprodukce a grafika, karty, strojky pro administrativní techniku a grafiku, např. pro adresovací a vinětovací, obalový materiál z papíru a plastu, včetně fólií a kartonu; (35) reklamní, inzertní a propagační činnost, informační servis a poradenské služby v obchodě, pořádání reklamních a obchodních výstav a předváděcích akcí zboží a služeb, včetně distribuce zboží k reklamním účelům, zprostředkovatelské služby v oblasti obchodu, obchodní služby v oboru papírenských výrobků a polygrafie, průzkum trhu a marketing, obchodní zastoupení tuzemských a zahraničních firem, rozmnožovací služby; (40) zpracování a úprava celulózy, papíru a plastových fólií, tiskárny, fotosazba, informace o zpracování materiálů.

(730) **TECOM paper s.r.o.**, Benecká 727/11, Praha 9 - Kbely, Česká republika

(740) Mgr. Machatová Marcela, patentový zástupce, DMH-patentová a známková kancelář, Pospíšilova 2, Praha 3

(210) **O 188200**

(220) 31.01.2003

(320) 31.01.2003

(511) 16, 35, 40

(540)

## TECOM paper

(510) (16) papír a papírenské výrobky, zejména pro kancelářské a podnikatelské účely a domácnost, např. papír dopisní a rozmnožovací, papír do faxových přístrojů, papír do registračních a měřících přístrojů, papíry filtrační, kopírovací, voskované, vrstvené a potahované, kartony a lepenka, výrobky z papíru, např. tiskopisy, prospekty, kalendáře, propagační předměty z papíru, plakáty, publikace, brožury a příručky, počítačové manuály, paragony, fotografie, adresovací štítky, etikety, nálepky a lepicí pásy a samolepky, obtisky, reprodukce a grafika, karty, strojky pro administrativní techniku a grafiku, např. pro adresovací a vinětovací, obalový materiál z papíru a plastu, včetně fólií a kartonu; (35) reklamní, inzertní a propagační činnost, informační servis a poradenské služby v obchodě, pořádání reklamních a obchodních výstav a předváděcích akcí zboží a služeb, včetně distribuce zboží k reklamním účelům, zprostředkovatelské služby v oblasti obchodu, obchodní služby v oboru papírenských výrobků a polygrafie, průzkum trhu a marketing, obchodní zastoupení tuzemských a zahraničních firem, rozmnožovací služby; (40) zpracování a úprava celulózy, papíru a plastových fólií, tiskárny, fotosazba, informace o zpracování materiálů.

(730) **TECOM paper s.r.o.**, Benecká 727/11, Praha 9 - Kbely, Česká republika

(740) Mgr. Machatová Marcela, patentový zástupce, DMH-patentová a známková kancelář, Pospíšilova 2, Praha 3

(210) **O 188202**

(220) 03.02.2003

(320) 03.02.2003

(511) 3

(540)

life by  
ESPRIT

(510) (3) kosmetika a parfumerie, mýdla a toaletní přípravky, s výjimkou barvicích a samoopalovacích výrobků.

(730) **ESPRIT INTERNATIONAL California Limited Partnership**, 1379 Broadway, New York, Spojené státy americké, New York

(740) JUDr. Pavel Zelený, advokát, Společná advokátní kancelář Všečeka, Zelený, Švorčík, Kalenský a partneři, Hálkova 2, Praha 2

(210) **O 188205**

(220) 03.02.2003

(320) 03.02.2003

(511) 29, 30, 43

(540)

## KETTLE

(510) (29) maso, ryby, drůbež a zvěřina, bramborové lupínky a chipsy, a přesnídávky, masové výtahy, ovoce a zelenina konzervované, sušené, smažené, pečené a zavařené, želé,

džemy, kompoty, vejce, mléko a mléčné výrobky, jedlé oleje a tuky, lupínky a chipsy, bramborové lupínky a chipsy s obsahem kukuřice, omáčky k namáčení kousků jídel (vyrobené ze surovin této třídy), sýry ve formě omáček k namáčení kousků jídel, olivový olej, oleje na vaření, kukuřičné oleje, dressinky z olejů a/nebo tuků, jedlé oleje na polévání potravin, jedlé oleje používané při vaření potravin, jedlé rostlinné oleje, kukuřičné oleje; (30) káva, čaj, kakao, cukr, rýže, tapioka, ságo, kávové náhražky, mouka a přípravky z obilnin, chléb, pečivo, cukrovinky, zmrzlina, med, sirup melasový, droždí, prášky do těsta, sůl, hořčice, pepř, ocet, nálevy (k ochucení), koření, led pro osvěžení, popcorn, kukuřičné chipsy a přesnídávkové lupínky vyrobené z obilovin, lupínky vyrobené z bramborového škrobu, celozrnné lupínky, čokoládové chipsy, omáčky k namáčení kousků jídel (vyrobené ze surovin této třídy), omáčky, koření, topinky, tortily, přípravky k ochucení jídel, jiné než esenciální oleje, přípravky k ochucení přesnídávek (jiné než esenciální oleje), přípravky k ochucení jídel vyrobené ze zeleniny (jiné než esenciální oleje), pikantní přípravky k ochucení jídel (jiné než esenciální oleje); (43) poskytování jídla a pití, služby kaváren, restaurací a barů, služby jídelen, služby zajišťující stravování, služby restaurací a samoobslužných restaurací, služby snack-barů.

- (730) **Kettle Foods, Inc.**, P. O. Box 664, Salem, Spojené státy americké, Oregon  
 (740) Mgr. Petra Korejzová, KOREJZOVÁ & SPOL. Advokátní a patentová kancelář, Spálená 29, Praha 1

(210) **O 188207**  
 (220) 03.02.2003  
 (320) 03.02.2003  
 (511) 18, 24, 25  
 (540)

## ABORIGINAL

- (510) (18) kabelky, tašky, kufrы, ledvinky, peněženky, deštníky; (24) tkaniny, textilní výrobky, které nejsou uvedeny v jiných třídách, pokrývky ložní a ubrusy; (25) oblečení, obuv, čepice, rukavice, šály, šátky, pásky.  
 (730) **ALMAX, s. r. o.**, Pracnerova 285, Roudnice nad Labem, Česká republika

(210) **O 188208**  
 (220) 03.02.2003  
 (320) 03.02.2003  
 (511) 1, 17, 35, 39  
 (540)

## BRELEN

- (510) (1) chemické výrobky pro průmyslové účely na bázi polypropenu a na bázi polyethylenu, plastické hmoty v surovém stavu (v prášku, pastách, v tekutém stavu), chemické látky organické i anorganické určené pro průmysl, vědu, zemědělství, zahradnictví, lesnictví, chemické přípravky pro výrobu plastických hmot, stabilizátory, plnidla, průmyslová lepidla, pojiva a tmely s výjimkou kancelářských lepidel a lepidel pro domácnost, impregnační látky a prostředky, roztoky pro impregnaci látek, chemické výrobky a substance pro průmyslové užití, přípravky pro spárování; (17) plastické hmoty a polotovary z plastických hmot (PVC, polyuretan, polypropylen, polyester, polyamid apod.) zejména ve tvaru fólie, desek a tyčí, nitě a vlákna z umělé hmoty; (35) marketing, obchodní průzkum a pomoc při řízení obchodní činnosti, služby organizačně-ekonomické, reklama, propagace a inzercie, pomoc a zprostředkovatelská činnost v oblasti výroby chemických výrobků a chemických přípravků, monitorováním požadavků na trhu a pomoci při řízení obchodní činnosti v oblasti výroby a prodeje

chemických výrobků a chemických přípravků, zprostředkování v oblasti obchodu s výrobky uvedenými v seznamu; (39), balení a skladování zboží, distribuce zboží.

- (730) **BRENEX spol. s r. o.**, Uzavřená 3, Ostopovice, Česká republika  
 (740) Ing. Vandělková Jana, Bohemia Patent, Petráská 12, Praha 1

(210) **O 188209**  
 (220) 03.02.2003  
 (320) 03.02.2003  
 (511) 9, 16, 38, 41  
 (540)



- (510) (9) data, databáze a jiné informační produkty na elektronických, magnetických a optických nosičích všeho druhu a v elektronických, datových, informačních a telekomunikačních sítích všeho druhu, související software a hardware, nosiče dat všeho druhu, zejména diskety, CD romy, magnetické disky, optické disky, DVD apod., elektronické sítě, multimediální aplikace, multimediální informační katalogy, elektronické časopisy, elektronická periodika a knihy v elektronické podobě, nahraný software na CD a DVD discích a magnetických médiích, audiovizuální programy, audio programy, hudební díla, pohledy ilustrované se zvukovou nahrávkou, nahrané zvukové a zvukově obrazové záznamy, obaly na zvukové nosiče a videokazety; (16) papír, výrobky z papíru, periodické a neperiodické publikace, knihy, časopisy, brožury, fotografie, plakáty, pohledy, kalendáře, samolepky, obtisky, nažehlovací obtisky, papírové a umělohmotné tašky, tužky, pera a pastelky, papírové obaly všeho druhu, ubrusy a ubrusy, tácky, papírové vložky, čepice a stínítka, informační a reklamní produkty v papírové formě, data a databáze obecně na papírových nosičích, písma pro tiskáry, štočky, umělecké nebo ozdobné předměty z papíru; (38) šíření elektronických časopisů, elektronických periodik a knih v elektronické podobě prostřednictvím počítačové sítě, Internetu, pomocí satelitů ap., výměna a šíření zpráv a informací, služby zabezpečující audiovizuální komunikaci prostřednictvím informačních a telekomunikačních sítí, kupř. počítačové sítě Internet, satelitu apod.; (41) nakladatelství a vydavatelství periodických a neperiodických publikací v tištěné i elektronické podobě, výchovná a zábavní činnost, pořádání kulturních a uměleckých akcí, setkání, výstav, soutěží, přednášek apod., činnost knižních klubů, pořady pro rozhlasové a televizní vysílání, ediční činnost, publikační činnost, nahrávání nosičů zvukových nebo obrazově zvukových, půjčování nahraných zvukových a nebo obrazově zvukových záznamů, tvorba a šíření audiovizuálních děl, zprostředkování v oblasti kultury, výchovy, zábavy a sportu.

- (590) Barevná  
 (730) **JaP - Jan Vaníček**, Na Vyhlídce 606, Ústí nad Orlicí, Česká republika  
 (740) Ing. Vandělková Jana, Bohemia Patent, Petráská 12, Praha 1

(210) **O 188211**  
 (220) 03.02.2003  
 (320) 03.02.2003  
 (511) 16, 35, 41



(540)



(510) (16) tiskoviny; (35) reklama; (41) vydavatelství.

(590) Barevná

(730) **SKIP SERVIS s. r. o.**, Stachova 174, Praha 4, Česká republika(210) **O 188213**

(220) 03.02.2003

(320) 03.02.2003

(511) 9

(540)



(510) (9) přehrávače a nahrávače videodisků, videorekordéry, videorekordéry a nahrávače videodisků zapojitelné do sítě pro domácí užití, televizní přijímače, televizní tunery, zařízení pro záznam, přenos, převod, reprodukci zvuku a nebo obrazu.

(730) **Matsushita Electric Industrial Co Ltd**  
(**Matsushita Denki Sanyo Kabushiky Kaisha**),

1006, Oaza Kadoma, Kadoma-shi, Osaka, Japonsko

(740) JUDr. Trojan Oldřich, Lovells, Slovanský dům, Na Příkopě 22, Praha 1

(210) **O 188214**

(220) 03.02.2003

(320) 03.02.2003

(511) 36, 37, 42

(540)



(510) (36) realitní činnost, správa nemovitostí; (37) stavebnictví, zejména výstavba bytů, opravy a úpravy ve stavebnictví, demoliční služby; (42) projektová činnost ve stavebnictví, techničtí poradci pro oblast stavebnictví a architektury.

(590) Barevná

(730) **BAU - STAV s. r. o.**, V Aleji 264/2, Karlovy Vary, Česká republika

(740) Langrová Irena, Skráčova 48, Plzeň

(210) **O 188216**

(220) 03.02.2003

(320) 03.02.2003

(511) 6, 14, 16, 20, 21, 35, 41

(540)

**FORUM PRUDENS**

(510) (6) umělecká díla z obecných kovů, umělecká díla ze slitin obecných kovů, sochy, sošky a plastiky z obecných kovů, sochy, sošky a plastiky ze slitin obecných kovů; (14) umělecká díla z drahých kovů, umělecká díla ze slitin drahých kovů, drahé kameny a polodrahokamy, zlatnické zboží, šperky, šperkovnice z drahých kovů, hodiny a hodinky, stolní servisy z drahých kovů, svícny z drahých kovů, nádoby z drahých kovů; (16) tiskoviny, knihy, časopisy, noviny, alba, atlasy, katalogy, brožury, kalendáře,

plakáty, mapy, malby a jejich reprodukce, obrazy zarámované či nezarámované, kresby a pastely, fotografie, grafické reprodukce a tisky, litografie, lepty, rytiny, papír a karton, štětce; (20) díla umělecká ze dřeva, vosku, sádry, jantaru, ze slonoviny nebo plastu, sochy, sošky, busty a plastiky ze dřeva, vosku, sádry, nebo plastu, truhlářské umělecké výrobky, schránky a skříňky ze dřeva, nástěnné ozdoby, zrcadla, rámy na obrazy, nábytek, postele a pohovky; (21) porcelán, umělecké předměty z porcelánu, terrakoty nebo skla, sošky, busty a plastiky z porcelánu, terrakoty nebo skla, bibeloty porcelánové, výrobky z křišťálového skla, nádoby skleněné, sklenice na pití, likérové soupravy, sklo emailované, kamenina, majolika, stolní servis, podnosy ozdobné, vázy, kuchyňské nádobí a náčiní; (35) aukce a dražby, organizování komerčních výstav; (41) výstavy uměleckých děl, výstavy starožitností, pronájem uměleckých děl, organizování hudebních koncertů, organizování a řízení uměleckých seminářů a kurzů, vydavatelství a nakladatelství.

(730) **FORUM 9/11 s. r. o.**, Na Příkopě 9/11, Praha 1, Česká republika

(740) Heřmanský Jan, Masarykova 898, Roztoky u Prahy

(210) **O 188217**

(220) 03.02.2003

(320) 03.02.2003

(511) 3, 6, 9, 14, 16, 18, 20, 21, 25, 33, 35, 36, 41

(540)

**REGESTA**

(510) (3) kosmetické přípravky, mýdla, éterické oleje a esence, voňavkářské výrobky, parfumerie; (6) umělecká díla z obecných kovů, umělecká díla ze slitin obecných kovů, sochy, sošky a plastiky z obecných kovů, sochy, sošky a plastiky ze slitin obecných kovů; (9) filmové kamery a fotoaparáty, promítací a projekční přístroje, videokamery a videopřehrávače, počítače, monitory, displeje, počítačový software, skenery, tiskárny, kopírky, rádia, televizní přístroje, identifikační karty, kódované karty, karty s pamětí, hologramy, nosiče dat, kompaktní disky, DVD disky, paměti; (14) umělecká díla z drahých kovů, umělecká díla ze slitin drahých kovů, drahé kameny a polodrahokamy, zlatnické zboží, šperky, šperkovnice z drahých kovů, hodiny a hodinky, stolní servisy z drahých kovů, svícny z drahých kovů, nádoby z drahých kovů; (16) tiskoviny, knihy, časopisy, noviny, alba, atlasy, katalogy, brožury, kalendáře, plakáty, mapy, malby a jejich reprodukce, obrazy zarámované či nezarámované, kresby a pastely, fotografie, grafické reprodukce a tisky, litografie, lepty, rytiny, papír a karton, štětce; (18) kožená galanterie, aktovky, kabelky, peněženky, tašky a batohy, kufry a kufříky; (20) díla umělecká ze dřeva, vosku, sádry, z jantaru, ze slonoviny nebo plastu, sochy, sošky, busty a plastiky ze dřeva, vosku, sádry, nebo plastu, truhlářské umělecké výrobky, schránky a skříňky ze dřeva, nástěnné ozdoby, zrcadla, rámy na obrazy, nábytek, postele a pohovky; (21) porcelán, umělecké předměty z porcelánu, terrakoty nebo skla, sošky, busty a plastiky z porcelánu, terrakoty nebo skla, bibeloty porcelánové, výrobky z křišťálového skla, nádoby skleněné, sklenice na pití, likérové soupravy, sklo emailované, kamenina, majolika, stolní servis, podnosy ozdobné, vázy, kuchyňské nádobí a náčiní; (25) oděvy, konfekce, oděvy z kůže a kožešin, barety, čepice, klobouky, šály, šátky, opasky, rukavice, ponožky, punčochy, prádlo osobní a spodní, obuv; (33) alkoholické nápoje kromě piva, víno, likéry, destiláty, alkoholické esence a extrakty; (35) aukce a dražby, organizování komerčních výstav; (36) pronájem bytů a kanceláří, pronájem nemovitostí, oceňování starožitností, oceňování uměleckých děl; (41) výstavy uměleckých děl, výstavy starožitností, pronájem uměleckých děl,

organizování hudebních koncertů, organizování a řízení uměleckých seminářů a kurzů, vydavatelství a nakladatelství.

(730) **FORUM 9/11 s. r. o.**, Na Příkopě 9/11, Praha 1, Česká republika

(740) Heřmanský Jan, Masarykova 898, Roztoky u Prahy

(210) **O 188252**

(220) 04.02.2003

(320) 04.02.2003

(511) 3, 5, 35, 41

(540)



(510) (3) kosmetické, voňavkářské a hygienické přípravky a prostředky zařazené do této třídy; (5) výrobky zdravotnické, farmaceutické, veterinární, hygienické pro léčebné účely, potraviny pro zvláštní výživu pro léčebné účely, výrobky dietetické pro léčebné účely, přírodní léčivé výrobky, potravinové doplňky pro léčebné účely, vitamínové a homeopatické přípravky pro léčebné účely, bylinné čaje pro lékařské účely, desinfekční přípravky; (35) zprostředkování obchodních záležitostí v oblasti export-import, reklama, propagace, inzerce všemi druhy médií, marketing; (41) vydavatelská, nakladatelská, výchovná a vzdělávací činnost, pořádání kurzů a sympozií, zejména v oblasti zdravotnictví.

(730) **EDUKAFARM spol. s.r.o.**, V Lipkách 647, Praha 5, Česká republika

(740) Ing. Jupa Francis, patentový zástupce, Měchenická 4, Praha 4

(210) **O 188253**

(220) 04.02.2003

(320) 04.02.2003

(511) 3, 5, 35, 41

(540)

## REMEDIX

(510) (3) kosmetické, voňavkářské a hygienické přípravky a prostředky zařazené do této třídy; (5) výrobky zdravotnické, farmaceutické, veterinární, hygienické pro léčebné účely, potraviny pro zvláštní výživu pro léčebné účely, výrobky dietetické pro léčebné účely, přírodní léčivé výrobky, potravinové doplňky pro léčebné účely, vitamínové a homeopatické přípravky pro léčebné účely, bylinné čaje pro lékařské účely, desinfekční přípravky; (35) zprostředkování obchodních záležitostí v oblasti export-import, reklama, propagace, inzerce všemi druhy médií, marketing; (41) vydavatelská, nakladatelská, výchovná a vzdělávací činnost, pořádání kurzů a sympozií, zejména v oblasti zdravotnictví.

(730) **EDUKAFARM spol. s.r.o.**, V Lipkách 647, Praha 5, Česká republika

(740) Ing. Jupa Francis, patentový zástupce, Měchenická 4, Praha 4

(210) **O 188256**

(220) 04.02.2003

(320) 04.02.2003

(511) 4, 29, 31, 35, 39



(510) (4) průmyslové oleje a tuky, mazadla; (29) maso, uzeniny, ryby, drůbež, zvěřina, masové výtahy, ovoce a zelenina konzervované, sušené a zavařené, želé, džemy, vejce, mléko a mléčné výrobky, oleje a tuky jedlé; (31) výrobky zemědělské, zahradnické a lesní, obilniny a zrní, živá zvířata, čerstvé ovoce a zelenina, osivo, rostliny a přírodní květiny, slad; (35) zprostředkovatelská, konzultační a poradenská činnost v oblasti obchodu; (39) silniční automobilová doprava.

(730) **PEPITO s. r. o.**, Zbožská 2250, Nymburk, Česká republika

(740) Ing. Jupa Francis, patentový zástupce, Měchenická 4, Praha 4

(210) **O 188269**

(220) 05.02.2003

(320) 05.02.2003

(511) 44

(540)



(510) (44) lékařské služby.

(730) **MUDr. Krátký Karel**, 28. října 39, Děčín 1, Česká republika

(740) Mgr. Kateřina Špoulová, Petráská 12, Praha 1

(210) **O 188280**

(220) 05.02.2003

(320) 05.02.2003

(511) 29

(540)



(510) (29) chipsy.

(590) Barevná

(730) **Nguyen Van Bang - ASIA CHEB IMPORT EXPORT**, Karlovarská 38, Cheb, Česká republika

(210) **O 188281**

(220) 05.02.2003

(320) 05.02.2003

(511) 29

(540)



(510) (29) instantní polévky.

(590) Barevná

(730) **ASIA CHEB IMPORT EXPORT, spol. s r.o.**,  
Karlovarská 38, Cheb, Česká republika

(320) 05.08.2002

(511) 3

(540)



(510) (3) toaletní mýdla, voňavkářské zboží, esenciální oleje, kosmetika, parfémované toaletní potřeby, přípravky na čištění a zkrášlování pleti, pokožky hlavy a vlasů a péči o ně, deodoranty pro osobní použití.

(730) **The Procter & Gamble Company, společnost zřízená podle zákonů státu Ohio**, One Procter & Gamble Plaza, Cincinnati, Spojené státy americké, Ohio

(740) JUDr. Karel Čermák, advokát, Národní třída 32, Praha 1

(210) **O 188282**

(220) 05.02.2003

(320) 05.02.2003

(511) 24, 25

(540)

**JIEOLI**

(510) (24) textilní výrobky v rámci této třídy; (25) boty, ponožky, košile, kalhoty, bundy.

(730) **SAMLUX, spol. s r.o.**, Ke školce 76/7, Praha 10, Česká republika

(740) JUDr. Jiří Stránský, advokát, Jandova 8, Praha 9

(210) **O 188289**

(220) 05.02.2003

(320) 05.02.2003

(511) 5

(540)

**EQUEST PRAMOX**

(510) (5) veterinární výrobky a přípravky, zejména anthelmintikum pro zvířata.

(730) **Wyeth Holdings Corporation**, Five Giralda Farms, Madison, Spojené státy americké, New Jersey

(740) Mgr. Petra Korejzová, KOREJZOVÁ &amp; SPOL. Advokátní a patentová kancelář, Spálená 29, Praha 1

(210) **O 188283**

(220) 05.02.2003

(320) 05.02.2003

(511) 30

(540)

**Zlatý klas**

(510) (30) prášky na výrobu krémů.

(730) **Dr. August Oetker Nahrungsmittel KG**, Lutterstrasse 14, Bielefeld, Německo

(740) JUDr. Matějka Jan, Advokátní a patentová kancelář Čermák, Hořejš, Myslík, Národní 32, Praha 1

(210) **O 188290**

(220) 05.02.2003

(320) 05.02.2003

(511) 9

(540)

**AXIOM MICRODEVICES**

(510) (9) komponenty na bázi polovodičů včetně čipů pro použití ve výrobcích pro bezdrátovou telekomunikaci včetně mobilních telefonů.

(730) **Axiom Microdevices, Inc**, 2100 Orangewood Avenue, Suite 205, Orange, Spojené státy americké, Kalifornie

(740) JUDr. Trojan Oldřich, Lovells, Slovanský dům, Na Příkopě 22, Praha 1

(210) **O 188285**

(220) 05.02.2003

(320) 18.11.2002

(511) 16

(540)

**ACTIVE DAY**

(510) (16) pleny z papíru a/nebo celulózy na jedno použití.

(730) **The Procter & Gamble Company, společnost zřízená podle zákonů státu Ohio**, One Procter & Gamble Plaza, Cincinnati, Spojené státy americké, Ohio

(740) JUDr. Karel Čermák, advokát, Národní třída 32, Praha 1

(210) **O 188342**

(220) 06.02.2003

(320) 06.02.2003

(511) 5, 29, 35

(540)

**MIGRALEAVE**

(510) (5) výrobky farmaceutické, dietetické přípravky pro léčebné účely, polyvitaminové přípravky, přípravky s vitamíny a stopovými prvky a s dalšími přírodními látkami, léky a preparáty posilující; (29) dietetické přípravky vyrobené z ovoce nebo zeleniny; (35) inzertní a reklamní činnost pro prodej polyvitaminových přípravků a přípravků s vitamíny, stopovými prvky a s dalšími přírodními látkami.

(730) **ALIÉR, spol. s r.o.**, U Malvazinky 29, Praha 5, Česká republika

(740) Effmert Jiří, Halasova 314a, Říčany

(210) **O 188286**

(220) 05.02.2003

(210) **O 188383**

(220) 06.02.2003  
(320) 06.02.2003  
(511) 5  
(540)

## RAMITREN

(510) (5) farmaceutické přípravky pro léčbu hypertenze a jiných kardiovaskulárních poruch.  
(730) **Glaxo Group Limited**, Glaxo Welcome House, Berkeley Avenue, Greenford, Middlesex, Velká Británie  
(740) JUDr. Korejzová Zdeňka, KOREJZOVÁ & SPOL., Advokátní a patentová kancelář, Spálená 29, Praha 1

(210) **O 188384**  
(220) 06.02.2003  
(320) 06.02.2003  
(511) 32  
(540)

## CARIBEZ

(510) (32) piva, minerální vody, šumivé nápoje a jiné nápoje nealkoholické, nápoje a šťávy ovocné, sirupy a jiné přípravky k zhotovení nápojů.  
(730) **Schwepes International Limited**, 25 Berkeley Square, London, Velká Británie  
(740) JUDr. Matějka Jan, Advokátní a patentová kancelář Čermák, Hořejš, Myslíl, Národní 32, Praha 1

(210) **O 188386**  
(220) 06.02.2003  
(320) 06.02.2003  
(511) 5  
(540)

## AVASUR

(510) (5) farmaceutické prostředky a lékařské přípravky pro léčbu a /nebo prevenci endokrinologických chorob, včetně diabetu a jeho komplikací.  
(730) **SB PHARMCO PUERTO RICO INC.**, State Road 172, Km 9.1/Bo. Certenejas, CIDRA, Spojené státy americké, Puerto Rico  
(740) JUDr. Pavel Zelený, advokát, Společná advokátní kancelář Všečetka, Zelený, Švorčík, Kalenský a partneři, Háčkova 2, Praha 2

(210) **O 188387**  
(220) 06.02.2003  
(320) 06.02.2003  
(511) 28  
(540)



(510) (28) hry, hračky, potřeby pro sport, zejména hokejky, hokejové hole, hrací karty, hrací žetony, hračky, plyšové hračky, hračky pohyblivé, hráček pátky, hry, hry společenské, hry stolní, chrániče, kouzelnické potřeby, loutky, lyže, ochranné vycpávky jako části sportovního výstroje, panenky, puky hokejové, puzzle, pytle, rakety s pružným výpletem, rukavice pro všechny druhy sportu, zejména hokejové, stavebnice, stavebnicové kostky, figurky sportovců, známých osobností, repliky sportovních dresů a vybavení.  
(730) **Josef Kloboučník**, Okružní 1136, Hradec Králové, Česká republika

(210) **O 188389**  
(220) 06.02.2003  
(320) 06.02.2003  
(511) 42  
(540)

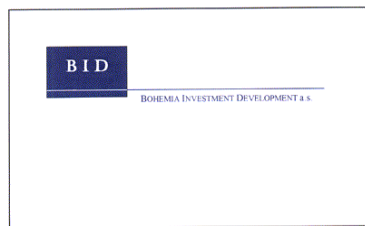

(510) (42) inženýrská činnost v investiční výstavbě.  
(590) Barevná  
(730) **Bohemia Investment Development, a.s.**, Lucemburská 3, Praha 3 - Vinohrady, Česká republika

(210) **O 188390**  
(220) 06.02.2003  
(320) 06.02.2003  
(511) 30  
(540)

## CYRANO

(510) (30) káva, čaj, kakao, rýže, tapioka, ságo, kávové náhražky, mouka a obilné výrobky určené k lidské výživě, instantní nápoje, nápoje z kávy, kakaa, čokolády, kávové, kakaové a čokoládové nápoje instantní, nápoje na bázi čaje, nápoje na bázi čaje instantní, tabulková čokoláda, čokoládové cukrovinky, čokoládové dezerty, dorty, nečokoládové cukrovinky, cukrovinky bez cukru, DIA cukrovinky a pečivo, chléb, křehký chléb, suchary, sušenky, jemné pečivo, cereální výrobky, müsli tyčinky, oplatky, trvanlivé pečivo, cukr, sladidla přírodní, bonbóny, dražé, furé, dropsy, karamely, pralinky, med, sirup z melasy, kvasnice, prášky do pečiva, směsi pro účely pekárenské, žvýkačky.  
(730) **WISSA, spol. s r.o.**, U Rakovky 1207, Praha 4 - Kunratice, Česká republika  
(740) Dipl. Ing. Jiří Chlustina, Unipatent, Jana Masaryka 43-47, Praha 2

(210) **O 188391**  
(220) 06.02.2003  
(320) 06.02.2003  
(511) 30  
(540)

## CARDINAL

(510) (30) káva, čaj, kakao, rýže, tapioka, ságo, kávové náhražky, mouka a obilné výrobky určené k lidské výživě, instantní nápoje, nápoje z kávy, kakaa, čokolády, kávové, kakaové a čokoládové nápoje instantní, nápoje na bázi čaje, nápoje na bázi čaje instantní, tabulková čokoláda, čokoládové cukrovinky, čokoládové dezerty, dorty, nečokoládové cukrovinky, cukrovinky bez cukru, DIA cukrovinky a pečivo, chléb, křehký chléb, suchary, sušenky, jemné pečivo, cereální výrobky, müsli tyčinky, oplatky, trvanlivé pečivo, cukr, sladidla přírodní, bonbóny, dražé, furé, dropsy, karamely, pralinky, med, sirup z melasy, kvasnice, prášky do pečiva, směsi pro účely pekárenské, žvýkačky, zmrzlina.  
(730) **WISSA, spol. s r.o.**, U Rakovky 1207, Praha 4 - Kunratice, Česká republika  
(740) Dipl. Ing. Jiří Chlustina, Unipatent, Jana Masaryka 43-47, Praha 2

(210) **O 188392**  
(220) 06.02.2003



(320) 06.02.2003  
(511) 30  
(540)

## TRAMP

(510) (30) káva, čaj, kakao, rýže, tapioka, ságo, kávové náhražky, mouka a obilné výrobky určené k lidské výživě, instantní nápoje, nápoje z kávy, kakaa, čokolády, kávové, kakaové a čokoládové nápoje instantní, nápoje na bázi čaje, nápoje na bázi čaje instantní, tabulková čokoláda, čokoládové cukrovinky, čokoládové dezerty, dorty, nečokoládové cukrovinky, cukrovinky bez cukru, DIA cukrovinky a pečivo, chléb, křehký chléb, suchary, sušenky, jemné pečivo, cereální výrobky, müsli tyčinky, oplatky, trvanlivé pečivo, cukr, sladidla přírodní, bonbóny, dražé, furé, dropsy, karamely, pralinky, med, sirup z melasy, kvasnice, prášky do pečiva, směsi pro účely pekárenské, žvýkačky.

(730) **WISSA, spol. s r.o.**, U Rakovky 1207, Praha 4 - Kunratice, Česká republika

(740) Dipl. Ing. Jiří Chlustina, Unipatent, Jana Masaryka 43-47, Praha 2

(210) **O 188393**

(220) 06.02.2003

(320) 06.02.2003

(511) 30

(540) **KRÁLOVSKÝ MLÝN**

(510) (30) káva, čaj, kakao, rýže, tapioka, ságo, kávové náhražky, mouka a obilné výrobky určené k lidské výživě, instantní nápoje, nápoje z kávy, kakaa, čokolády, kávové, kakaové a čokoládové nápoje instantní, nápoje na bázi čaje, nápoje na bázi čaje instantní, tabulková čokoláda, čokoládové cukrovinky, čokoládové dezerty, dorty, nečokoládové cukrovinky, cukrovinky bez cukru, DIA cukrovinky a pečivo, chléb, křehký chléb, suchary, sušenky, jemné pečivo, cereální výrobky, müsli tyčinky, oplatky, trvanlivé pečivo, cukr, sladidla přírodní, bonbóny, dražé, furé, dropsy, karamely, pralinky, med, sirup z melasy, kvasnice, prášky do pečiva, směsi pro účely pekárenské, žvýkačky, zmrzlina.

(730) **WISSA, spol. s r.o.**, U Rakovky 1207, Praha 4 - Kunratice, Česká republika

(740) Dipl. Ing. Jiří Chlustina, Unipatent, Jana Masaryka 43-47, Praha 2

(210) **O 188394**

(220) 06.02.2003

(320) 06.02.2003

(511) 36, 37, 42

(540)



(510) (36) pronájem nemovitostí, bytů a nebytových prostor; (37) poradenství v oblasti stavebnictví; (42) výzkum, vývoj a projektová činnost v oblasti stavebnictví.

(590) Barevná

(730) **DELTA IMMORANT s.r.o.**, Národní třída 973/41, Praha 1, Česká republika

(210) **O 188396**

(220) 06.02.2003

(320) 06.02.2003

(511) 1, 6, 17, 19, 20, 24, 27

(540)



(510) (1) průmyslová pojidla a lepidla, lepidla na tapety, polystyren, polyuretan, podlahové krytiny; (6) zámečnické výrobky, kovové garnýže včetně příslušenství, kovové lišty včetně příslušenství, kovové háky a háčky, kolíčky, vitrážní tyčky kovové včetně příslušenství; (17) izolační materiály na stěny, podlahy, stropy, izolační hmoty; (19) stropní kazety, stropní lišty, rozety, rolety nekovové, žaluzie nekovové, žaluzie nekovové dveřní a okenní; (20) garnýže dřevěné včetně příslušenství, garnýže umělohmotné včetně příslušenství, kombinované garnýže, háky dřevěné a háčky, rolety lamelové vnitřní, vitrážní tyčky dřevěné včetně příslušenství, vitrážní tyčky umělohmotné včetně příslušenství, kolejničky na záclony, závěsy včetně příslušenství; (24) rolety z textilního materiálu; (27) plastové lišty podlahové včetně příslušenství, tapety s výjimkou textilních, podlahové krytiny, podlahoviny izolující proti teplu, podlahoviny zvukově izolační.

(590) Barevná

(730) **DECORA Sp. z o.o.**, Pradzyńskiego 24, Środa Wielkopolska, Polsko

(740) Ing. Bocek Josef, patentový zástupce, Buriana 4A, Havířov

(210) **O 188397**

(220) 06.02.2003

(320) 06.02.2003

(511) 19, 35, 36, 37, 39, 42

(540)



(510) (19) nekovové stavební materiály, asfalt, asbestocement, beton, bazény nekovové, střešní krytiny, cement, cihly, dehet, desky cementové, dlažba, dlaždice na podlahu, drenáže, dřevěná obložení, dřevo stavební, dveře, dýhy stavební, kámen stavební, komíny, konstrukce stavební nekovové, korek lisovaný, krokve, lepenka, lešení nekovové, malta stavební, mozaikové sklo, mramor, mříže nekovové, nátěrové hmoty pro stavebnictví, obkladačky, ohnivzdorné cementové desky, okenice, okna, opuka, panely stavební nekovové, písek, ploty nekovové, podlahy nekovové, poklapy nekovové, potrubí spádové nekovové, stavební hmoty, střechy, šamot, šterk, trámy, trubky kameninové, vápenec, vápno, zárubně dveří, žlaby okapní, žula; (35) zprostředkování obchodní činnosti, propagační činnost v oblasti stavebnictví; (36) správa pozemků a pronájem budov a bytů, bytových i nebytových prostor, zprostředkování obchodů s nemovitostmi a hypotékami, investiční činnost, činnost realitní kanceláře; (37) stavebnictví včetně demolice budov, izolační práce, pokrývačské práce, elektroinstalace, čištění fasád, požární stavby, dlaždicové práce, pokládání podlah, vysoušení staveb, stavba lešení, sklenářské práce, stavby pozemní, tj. bytové a občanské stavby včetně rekonstrukcí, stavby inženýrské, zemní úpravy, opravy a udržování staveb, stavba silnic a cest, stavba tunelů, budování vodních staveb, klempířské práce, vodo a plyno instalace, čištění staveb, pokládání parket, kladení potrubí apod., opravárenství, instalační služby, poradenské a zprostředkovatelské služby ve stavebnictví; (39) doprava materiálu a zboží; (42)

- projekční a inženýrská činnost v oblasti stavebnictví.  
 (730) **IVAN SVATOŠ a.s.**, Palackého 1231, Vodňany II,  
 Česká republika  
 (740) Ing. Vlasta Sedláčková, PROPATENT, Ke Kateřinkám  
 1393, Praha 4

(511) 9, 35, 36, 42  
 (540)



- (210) **O 188399**  
 (220) 06.02.2003  
 (320) 06.02.2003  
 (511) 1, 6, 17, 19, 20, 24, 27  
 (540)

## DECORA

- (510) (1) průmyslová pojidla a lepidla, lepidla na tapety, polystyren, polyuretan, podlahové krytiny; (6) zámečnické výrobky, kovové garnýže včetně příslušenství, kovové lišty včetně příslušenství, kovové háčky a háčky, kolíčky, vitrážní tyčky kovové včetně příslušenství; (17) izolační materiály na stěny, podlahy, stropy, izolační hmoty; (19) stropní kazety, stropní lišty, rozety, rolety nekovové, žaluzie nekovové, žaluzie nekovové dveřní a okenní; (20) garnýže dřevěné včetně příslušenství, garnýže umělohmotné včetně příslušenství, kombinované garnýže, háčky dřevěné a háčky, rolety lamelové vnitřní, vitrážní tyčky dřevěné včetně příslušenství, vitrážní tyčky umělohmotné včetně příslušenství, kolejničky na záclony, závěsy včetně příslušenství; (24) rolety z textilního materiálu; (27) plastové lišty podlahové včetně příslušenství, tapety s výjimkou textilních, podlahové krytiny, podlahoviny izolující proti teplu, podlahoviny zvukově izolační.  
 (730) **DECORA Sp. z o.o.**, Pradzyńskiego 24, Środa Wielkopolska, Polsko  
 (740) Ing. Bocek Josef, patentový zástupce, Buriana 4A, Havířov

- (510) (9) nosiče dat všeho druhu, software na nosičích; (35) poskytování pomoci při uzavírání barterových (kompenzačních) obchodů, vedení databáze účastníků, automatizované zpracování dat, vedení databáze, vyhledávání, indexování, spojování a uspořádání dat pro internet a po internetu, kompilace, uspořádání a třídění informací, poradenská a konzultační služba v oblasti reklamy v médiích a na internetu, reklama v médiích a na internetu, informační komerční kancelář, zprostředkování obchodu pomocí elektronických sítí; (36) vedení barterových účtů účastníků, bankovníctví, realitní činnost, poskytování půjček, koupě na splátky, leasing, poskytování a shromažďování informací o finančním a kapitálovém trhu, bankovníctví, pojištění; (42) tvorba software.  
 (730) **Clearing ICE a.s.**, Jeseniova 1196/52, Praha 3, Česká republika

- (210) **O 188400**  
 (220) 06.02.2003  
 (320) 06.02.2003  
 (511) 9, 35, 36, 42  
 (540)



- (510) (9) nosiče dat všeho druhu, software na nosičích; (35) poskytování pomoci při uzavírání barterových (kompenzačních) obchodů, vedení databáze účastníků, automatizované zpracování dat, vedení databáze, vyhledávání, indexování, spojování a uspořádání dat pro internet a po internetu, kompilace, uspořádání a třídění informací, poradenská a konzultační služba v oblasti reklamy v médiích a na internetu, reklama v médiích a na internetu, informační komerční kancelář, zprostředkování obchodu pomocí elektronických sítí; (36) vedení barterových účtů účastníků, bankovníctví, realitní činnost, poskytování půjček, koupě na splátky, leasing, poskytování a shromažďování informací o finančním a kapitálovém trhu, bankovníctví, pojištění; (42) tvorba software.  
 (730) **Clearing ICE a.s.**, Jeseniova 1196/52, Praha 3, Česká republika

- (210) **O 188466**  
 (220) 07.02.2003  
 (320) 07.02.2003  
 (511) 9, 42  
 (540)



- (510) (9) softwarové produkty pro tvorbu a zpracování fotogrammetrických dat stavebních a technologických zařízení určené k dalšímu využití ve 2D a 3D grafických aplikacích; (42) tvorba software pro přípravu a zpracování fotogrammetrických dat stavebních a technologických zařízení určeného k dalšímu využití ve 2D a 3D grafických aplikacích.  
 (730) **VKP Design s.r.o.**, Slovanské údolí 43a, Plzeň, Česká republika  
 (740) JUDr. Kupka Miroslav, patentový zástupce, Spalova 2261, Rakovník

- (210) **O 188477**  
 (220) 07.02.2003  
 (320) 07.02.2003  
 (511) 35, 41  
 (540)



- (510) (35) propagační činnost, reklama; (41) sportovní a kulturní aktivity.  
 (590) Barevná  
 (730) **Jan Mach**, Sudoměřská 2, Praha 3, Česká republika

- (210) **O 188401**  
 (220) 06.02.2003  
 (320) 06.02.2003

(210) **O 188478**  
 (220) 07.02.2003  
 (320) 07.02.2003  
 (511) 9, 25, 28  
 (540)



**SCULPTURO**

(510) (9) brýle sluneční, brýle lyžařské, brýle potápěčské, pouzdra na brýle, fotoaparáty, magnetofony, oděvy potápěčské, potápěčské rukavice; (25) plavky, trička, košile, bundy sportovní, kalhoty, svetry, čepice, potítka, pláštěnky, čelenky, klapky na uši, kombinézy, koupací oděvy, oděvy pro cyklisty, spodní prádlo pohlcující pot, šály, župany, obuv sportovní, obuv plážová, obuv koupací, obuv gymnastická, obuv lyžařská, sandály; (28) brusle kolečkové, brusle lední, činky, hokejky, hračky, lyže, hrací míče, potápěčské ploutve, rukavice pro sportovní hry, stavebnice.

(730) **G.B.A. - Global Business Advantage s.r.o.**, Na Lysině 25, Praha 4, Česká republika

(740) Mgr. Jan Klail, Lochotínská 13, Plzeň

(210) **O 188481**  
 (220) 07.02.2003  
 (320) 07.02.2003  
 (511) 30  
 (540)

**MASTER COOK**

(510) (30) koření a dochucovací přípravky k masům a masovým šňávám, polévkové a omáčkové koření.

(730) **Stanislav Panaš**, Šunychelská 286, Bohumín, Česká republika

(740) Ing. Kouřil Jiří, patentový zástupce, INVACTA spol. s r.o. patentová a známková kancelář, Kořenského 31, Ostrava 3

(210) **O 188490**  
 (220) 07.02.2003  
 (320) 07.02.2003  
 (511) 20, 40  
 (540)



(510) (20) zakázkový nábytek - vestavěné skříně, kuchyňské linky, vybavení interiérů; (40) montáže zakázkového nábytku, kuchyní skříní, skříníových sestav.

(730) **Nikola Kostov**, Okružní 17, Blansko, Česká republika

(210) **O 188493**  
 (220) 07.02.2003  
 (320) 07.02.2003  
 (511) 35, 42  
 (540)



**A studio group**

immense impression, immediate impact

(510) (35) dodavatelské služby pro třetí osoby, reklama, propagace; (42) grafický design, navrhování obalů, obalový design.

(730) **A studio group, spol. s r. o.**, Masarykovo nám. 10, Kyjov, Česká republika

(210) **O 188494**  
 (220) 07.02.2003  
 (320) 07.02.2003  
 (511) 1, 35, 42  
 (540)



(510) (1) tiskařské desky pro ofsetový tisk s citlivou vrstvou; (35) dodavatelské služby pro třetí osoby; (42) grafický design.

(730) **A studio group, spol. s r. o.**, Masarykovo nám. 10, Kyjov, Česká republika

(210) **O 188501**  
 (220) 07.02.2003  
 (320) 07.02.2003  
 (511) 41  
 (540)

**CIRKUS WILLIAMS a SYN**

(510) (41) provozování a organizování cirkusových a variétních vystoupení.

(730) **Eduard Janeček**, Lomecká 1509, Praha 9, Újezd nad Lesy, Česká republika

(210) **O 188504**  
 (220) 07.02.2003  
 (320) 07.02.2003  
 (511) 32  
 (540)



(510) (32) nealkoholické nápoje, stolní vody perlivé a neperlivé, ochucené a neochucené, ovocné šňavy, šumivé nápoje, přípravky ke zhotovování nápojů, sirupy.

(730) **ECO POLYMERY, s. r. o.**, Malá Štěpánská 11, Praha 2, Česká republika

(740) Ing. Belfin Vladimír, P.O.Box 117, Kladno

(210) **O 188507**  
 (220) 07.02.2003  
 (320) 07.02.2003  
 (511) 1, 2, 3, 4, 16, 19, 37, 42  
 (540)



(510) (1) chemické výrobky pro průmysl, vědu, zemědělství a

lesnictví, umělé pryskyřice v surovém stavu, plastické hmoty v surovém stavu, plastické hmoty v prášku, pastách, ve stavu tekutém, v emulzích, disperzích a granulích pro další zpracování, rozpouštědla anorganická i organická polární i nepolární, emulgátory a disperganty, prostředky pro kalení a letování kovů, přípravky pro svařování kovů, pojidla pro slévárny, na dlaždice a do betonu, ohnivzdorné nátěry, lepidla pro průmysl, malířské tmely, výrobky chemické všeobecného charakteru, odmašťovací přípravky pro průmysl; (2) barvy, laky, nátěry, ochranné výrobky proti korozi a proti zkáze dřeva, pojidla a plniva, tmely vyrovnávací, malířské a opravárenské včetně sklenářských, emaily, fermeže, lazury, latexové barvy, ředidla anorganická i organická, tónovací pasty a suroviny pro tyto výrobky, barvy tiskové, mořidla, materiály chemické pro povrchovou úpravu, pryskyřice přírodní v surovém stavu, kalafuna a šelak, malířské barvy pro umělce, barvy na látky, barviva, pigmenty anorganické i organické, pigmentové pasty pro různé použití, barvy práškové, nátěrové hmoty na cement, barvy silikátové, nástřikové hmoty na omítky a na vláknité, třískové a sádrokartonové desky, kovy listkové a práškové pro malíře a dekoratéry, tiskaře a umělce, pomocné přípravky k použití uvedených výrobků; (3) přípravky pro bělení, čištění, leštění, odmašťování a broušení, barviva toaletní, na praní a pro kosmetické přípravky, prostředky na odstraňování barev, nátěrů nebo laků; (4) průmyslové oleje a tuky, alkoholy (jako palivo), xylen, parafin a stearin; (16) tiskoviny, papírové, lepenkové a plastové obaly, lepidla pro papírenství, kniháře a/nebo domácnost, štětce, malířské potřeby a válečky, materiál a potřeby pro umělce; (19) nekovové stavební materiály, zejména asfalt, azbestocement, beton, bezpečnostní skla, bitumenové výrobky, břídlíce, cement, cihly, dehtové a dehtované výrobky, desky cementové a sádrokartonové, dlaždice a dlažby, drenáže, dřevo stavební a dřevěné polotovary a výrobky pro stavby, geotextilie, hlína, kámen a kamenné výrobky pro stavby, keramika užitková (suroviny), konstrukce nekovové, korek, krytiny nekovové, lepenka stavební, lišty nekovové, malta a suché maltové směsi, mozaiky, mramor, nátěrové hmoty pro stavebnictví, nosníky nekovové, obklady stěn nekovové, ohrady a ohrazení, okapní žlaby nekovové, okenice, okna a okénka nekovová, omítky, opuka, panely, písek, plst stavební, podlahy, pojiva stavební, potrubí nekovové, poklopy nekovové, prahy, příčky nekovové, překlady nekovové, rákos stavební, roury nekovové, římsy, sádra, schodiště, sklo tabulové, sloupy a sloupky, stropy, střechy nekovové, šamot, šterk, tvárnice, vápenec, vápno, výztuže nekovové pro stavebnictví, žaluzie nekovové, žula; (37) provádění, rekonstrukce, opravy a údržba bytových a nebytových staveb včetně staveb průmyslových, provozních a inženýrských, stavební řemeslné a údržbářské práce, zejména malířské, lakýrnické, tapetářské, fasádní a štukatérské, poradenství v oblasti stavebnictví; (42) výzkum, poradenství a kontrola kvality v oblasti povrchové ochrany a v oblasti užitě chemie.

(730) **Ing. Jiří Martínek**, Kaprova 10/45, Praha 1, Česká republika

(740) Ing. Vithous Roman, Pavlíkova 605/12, Praha 4 - Kamýk

(210) **O 188508**

(220) 07.02.2003

(320) 07.02.2003

(511) 6, 9, 11, 19, 37

(540)



(510) (6) dopravní značení a značky z kovu, konstrukční materiály pro dopravní značky kovové; (9) světelná návěstí a signalizační zařízení; (11) světelná dopravní značení, přístroje pro osvětlení; (19) dopravní značení a značky z nekovových materiálů, stavební výrobky a dílce nekovové určené pro silniční komunikace; (37) instalace, aplikace, montáž a servis vodorovného a svislého dopravního značení, značek a signalizace, pronájem dopravního značení, značek a signalizace, konzultační a poradenská činnost v oblasti dopravního značení, technické služby v oblasti údržby komunikací a dopravního značení.

(730) **Jiří Kubeš**, Krčínova 36, České Budějovice, Česká republika

(740) Ing. Jiří Sedlák, KUDRLIČKA & SEDLÁK, Advokátní, patentová a známková kancelář, Husova 16, České Budějovice

(210) **O 188509**

(220) 07.02.2003

(320) 07.02.2003

(511) 32, 33, 36, 43

(540)



**PRO DRINKS s.r.o.**

(510) (32) piva, vody, nealkoholické nápoje; (33) alkoholické nápoje; (36) směnárská činnost; (43) hostinská činnost.

(590) Barevná

(730) **PRO DRINKS s. r. o.**, Chotěbuzská 362, Chotěbuz, Česká republika

(740) Ing. Bocek Josef, patentový zástupce, Buriana 4A, Havířov

(210) **O 188510**

(220) 07.02.2003

(320) 07.02.2003

(511) 1, 2, 3, 4, 7, 9, 12, 20, 25, 35, 37, 39, 41

(540)



(510) (1) chemické výrobky pro průmyslové využití, lepidla, tmely, prostředky pro konzervování; (2) barvy, laky, nátěry, antikoroziční přípravky; (3) broušící a lešticí přípravky pro automobily, motocykly a jízdní kola, přípravky pro leštění, čištění, odmašťování a broušení povrchů motorových vozidel včetně automobilů, obytných vozů a přívěsů, motocyklů a jízdních kol; (4) průmyslové tuky, oleje a mazadla, pohonné hmoty pro motorová vozidla; (7) motory jiné než pro motorová pozemní vozidla, části motorů, hydraulická zařízení a ovládací mechanismy, hnací řemeny a řetězy, převodovky, dopravní pásy; (9) přístroje a nástroje vědecké, námořní, geodetické, elektrické, fotografické, optické, přístroje pro



záznam, zpracování, převod a reprodukci zvuku a obrazu, přístroje pro vážení, měření, signalizaci a kontrolu, vyučovací přístroje, nosiče dat, např. zvukových, vizuálních, videokazety, CD disky, nahrané počítačové programy, nahrané i nenahrané nosiče záznamu, počítače, počítačová periférie, jejich stavební díly, paměťová media, kopírovací stroje, modemy, faxy, telefony a jejich součásti, tiskárny, plotry, projektory, displeje, akumulátory, baterie, záložní zdroje, stabilizátory, rozvodné skříně, hromosvody, záchranné přístroje, hasicí přístroje, ochranné oděvy a přílby, automaty na výdej zboží a peněz, čipové karty, obchodní pokladny, diáře a kalkulačky, reklamní zařízení, světelné a neonové reklamy, potřeby pro potápěče (oděvy, přístroje, masky, rukavice apod. v rámci této třídy), lupy a brýle, laboratorní zařízení a sklo, ochranné oděvy pro automobilové závody, nehořlavé oděvy a nehořlavé spodní prádlo, ochranné nehořlavé rukavice, boty a kukly; (12) dopravní prostředky pozemní, pozemní vozidla, jejich motory, převodovky, náhradní díly, automobily a motocykly sportovní, závodní, speciálně upravené, přívěsy, multikáry, pneumatiky, čtyřkolky; (20) nábytek včetně nábytku pro camping, pro obytné vozy a obytné přívěsy; (25) oděvy, obuv, pracovní a sportovní oděv a obuv, plavky, šátky, šály, kravaty; (35) služby reklamní agentury, propagační a inzertní služby, zprostředkování v reklamě; (37) stavebnictví, opravy, služby, opravy a údržba motorových vozidel, opravy, údržba, seřizování závodních automobilů; (39) pronájem motorových vozidel; (41) pořádání sportovních akcí.

(730) **AMERICAN MOTORS, s. r. o.**, Na Výběžku 11/688, Praha 9, Česká republika

(740) JUDr. Miroslav Jansta, Těšnov 1/1059, Praha 1

(210) **O 188511**

(220) 07.02.2003

(320) 07.02.2003

(511) 32, 33, 43

(540)

## TAMADA

(510) (32) nealkoholické nápoje všeho druhu, pivo; (33) vína všeho druhu, lihoviny, likéry; (43) restaurace (strava).

(730) **FIXIT spol. s r. o.**, Na Florenci 19, Praha 1, Česká republika

(210) **O 188512**

(220) 07.02.2003

(320) 07.02.2003

(511) 32, 33, 43

(540)

## OTHELLO

(510) (32) nealkoholické nápoje všeho druhu, pivo; (33) vína všeho druhu, lihoviny, likéry; (43) restaurace (strava).

(730) **FIXIT spol. s r. o.**, Na Florenci 19, Praha 1, Česká republika

(210) **O 188634**

(220) 10.02.2003

(320) 10.02.2003

(511) 1

(540)

## NutriSense

(510) (1) hnojiva.

(730) **ULTRA BIOTECH LIMITED company organized and existing under the laws of Isle of Man**, 2nd Floor, Sixty Circular Road, Douglas, Isle of Man, Velká Británie

(740) Patentservis Praha a.s., Jivenská 1273/1, Praha 4

(210) **O 188636**

(220) 10.02.2003

(320) 10.02.2003

(511) 25, 28, 35

(540)

(510) (25) oděvy, obuv, kloboučnické zboží; (28) hry, hračky, potřeby pro gymnastiku, sport, vánoční ozdoby; (35) propagační činnost, reklama, pomoc při řízení obchodní činnosti, obchodní administrativa.

(730) **SPARKYS s. r. o.**, Husinecká 5, Praha 3, Česká republika

(210) **O 188637**

(220) 10.02.2003

(320) 10.02.2003

(511) 18, 25, 40

(540)



(510) (18) kůže, imitace kůže, kůže ze zvířat, tašky, výrobky z těchto materiálů, kufry a zavazadla, deštníky, slunečníky a hole, biče a sedlářské výrobky; (25) obuv, oděvy, kloboučnické zboží; (40) krejčovství, šití kožených oděvů a jiného zboží na zakázku.

(590) Barevná

(730) **Fu Quan**, Libušská 319, Praha 4, Česká republika

(210) **O 188639**

(220) 10.02.2003

(320) 10.02.2003

(511) 3

(540)

## FORTEX DELFÍN

(510) (3) čistící prostředky.

(730) **ESTER, spol. s r.o.**, K Jezeru 476, Praha 4, Česká republika

(210) **O 188640**

(220) 10.02.2003

(320) 10.02.2003

(511) 5, 29, 32

(540)

## KARIČKA - CHUTÍ JEDNA RADOST

(510) (5) dietetické látky na bázi mléka upravené pro lékařské účely, mléčný tuk, mléčné fermenty pro farmaceutické účely, mléčný cukr (laktóza), mléko obohacené bílkovinami, potrava pro kojence, sušené mléko pro kojence; (29) mléko a mléčné výrobky, zejména mléko, mléko sušené, máslo, smetana, sýry a tvarohy, sýry a tvarohy ochucené, kyselomléčné výrobky, kyselomléčné výrobky ochucené, jogurty bílé i ochucené, mléčné nápoje s vysokým obsahem mléka, kefir, syrovátka, syrovátkové bílkoviny, syrovátkovo-mléčné potraviny, kasein jako potrava, šlehačka, sýřidla; (32) nealkoholické nápoje, izotonické nápoje, vody (nápoje), včetně hygienicky nezávadné vody pro kojeneckou výživu, syrovátkové nápoje.

- (730) **ZEMPMILK, a. s.**, Lastomírska 1, Michalovce, Slovenská republika  
 (740) JUDr. Traplová Jarmila, Advokátní a patentová kancelář Traplová, Hakr, Kubát, Přístavní 24, Praha 7

- (210) **O 188641**  
 (220) 10.02.2003  
 (320) 10.02.2003  
 (511) 29  
 (540)

**SYROKRÉM**

- (510) (29) mléko a mléčné výrobky, zejména sýry a tvarohy, též ochucené nebo obohacené, kyselo-mléčné výrobky, též ochucené, syrovátkovo-mléčné potraviny, kasein jako potrava.  
 (730) **ZEMPMILK, a. s.**, Lastomírska 1, Michalovce, Slovenská republika  
 (740) JUDr. Traplová Jarmila, Advokátní a patentová kancelář Traplová, Hakr, Kubát, Přístavní 24, Praha 7

- (210) **O 188701**  
 (220) 11.02.2003  
 (320) 11.02.2003  
 (511) 7, 8, 37  
 (540)



- (510) (7) stroje se vznětovými, zážehovými a elektrickými motory používající se zejména pro zpracování a opracování kovu, dřeva, betonu, asfaltu, kamene, štěrkových a jílovitých podloží, opracování a řezu stavebních hmot, stroje na výrobu a úpravu stlačeného vzduchu teplovzdušné a vysoušecí agregáty, vodní a kalové pumpy, elektrocentrály a další stroje a nástroje patřící do této třídy; (8) nástroje s ručním pohonem; (37) pronájem profi strojů a nástrojů pro stavebnictví a průmysl.  
 (590) Barevná  
 (730) **Petr Šustr**, Brázdímská 207, Praha 9 - Prosek, Česká republika

- (210) **O 188702**  
 (220) 11.02.2003  
 (320) 11.02.2003  
 (511) 35, 37, 43  
 (540)



- (510) (35) ekonomické a organizační poradenství; (37) provádění sanačních hydroizolačních prací; (43) hostinská činnost.  
 (730) **Ing. Peter Púpala**, Chlum u Třeboně 316, Česká republika

- (210) **O 188703**  
 (220) 11.02.2003  
 (320) 11.02.2003  
 (511) 41, 42



- (510) (41) překládání, tlumočení; (42) tvorba software, poradenství v oblasti software a hardware.  
 (730) **Libor Jelínek**, Luční 542, Uhlířské Janovice, Česká republika

- (210) **O 188704**  
 (220) 11.02.2003  
 (320) 11.02.2003  
 (511) 30  
 (540)



- (510) (30) cereální potraviny a cukrovinky.  
 (730) **EKOFRUKT Slaný, spol. s r.o.**, Trojanova 1566, Slaný, Česká republika

- (210) **O 188706**  
 (220) 12.02.2003  
 (320) 12.02.2003  
 (511) 10, 35, 44  
 (540)



- (510) (10) lékařské přístroje, nástroje a potřeby spadající do třídy 10; (35) propagační a reklamní činnost, pomoc při řízení obchodní činnosti, obchodní administrativa a poradenství, organizační a ekonomické poradenství, obchodní zprostředkovatelství; (44) lékařské služby, lékařská diagnostika a terapie, radio-diagnostika, mammologie.  
 (590) Barevná  
 (730) **FEMMA, s.r.o.**, Viniční 4049/235, Brno, Česká republika  
 (740) Ing. Markes Libor, Grohova 54, Brno

- (210) **O 188707**  
 (220) 12.02.2003  
 (320) 12.02.2003  
 (511) 9, 16, 35, 36, 41, 42, 43  
 (540)

**COPRA**

- (510) (9) software, audiovizuální pořady na strojně čitelných nosičích; (16) školní a kancelářské potřeby, výrobky z papíru a plastů, vše spadající do této třídy; (35) poradenské, konzultační a zprostředkovatelské služby v oblasti marketingu, propagace, podnikové poradenství, obchodní zastoupení; (36) finanční a daňové poradenství, nákup a prodej nemovitostí; (41) vydavatelská a nakladatelská činnost, školení, semináře, tvorba audiovizuálních pořadů; (42) tvorba software; (43) hotelové služby, pronájem ubytovacích prostor.  
 (730) **COPRA spol. s r.o.**, 1. máje 291, Klecany, Česká republika

(210) **O 188709**

(220) 12.02.2003

(320) 12.02.2003

(511) 42

(540)

**HRA STUDIO**

(510) (42) projektová činnost v architektuře.

(730) **Akad. arch. Milan Hrouda**, Mechovka 398, Praha 9, Česká republika(210) **O 188710**

(220) 12.02.2003

(320) 12.02.2003

(511) 1

(540)

**KPN**

(510) (1) chemické výrobky pro průmysl.

(730) **J.G.HEUSSER - Chemické produkty Mníšek, a.s.**, Mníšek 150, Chrástava, Česká republika(210) **O 188714**

(220) 12.02.2003

(320) 12.02.2003

(511) 1, 2, 6, 7, 8, 11, 17, 19, 36, 37, 39, 42, 43

(540)



(510) (1) lepidla pro lepení podlahovin (kobereců, PVC, gumy), disperzní i rozpouštědlová, pro lepení gumových profilů kanalizačního programu, pro lepení tapet, pro spojování dřevěných prvků a výrobků; (2) barvy, zejména nátěrové hmoty pro povrchové úpravy zdí, dřeva a stavebně truhlářských výrobků (venkovní i vnitřní), k povrchové ochraně zámečnických a klempířských výrobků, nátěrové hmoty na bázi alkydů, akrylátových a vinylacetátových disperzí, silikonů, silikátů, epoxidů a polyuretanů; (6) kovové stavební výrobky a kovové stavební materiály, zejména trubní materiály, armatury, bazény, dveře, okna, konstrukce lodžii, schody, zábradlí, vzduchotechnická potrubí a komponenty, kovové konstrukce; (7) malá mechanizace (elektrické vrtačky, brusky, vibrátory, pily, cirkulárky, frézy na dřevo, elektrické hoblíky, míchačky, drážkovače, vstřelovací přístroje, elektrická stříkací zařízení atd.); (8) ruční stavební nářadí (ruční pily, kladívka, hladítka, stěrky); (11) vybavovací předměty staveb - sanitární zařízení, potrubí jako části hygienických instalací; (17) krytiny, zejména na bázi kaučuku a plastů, izolace tepelné na bázi pěnových plastů (polystyren, extrudovaný polystyren, pěnový polyuretan, pěnový polyetylén), izolační hmoty proti úniku radonu na bázi plastů, izolace zvukové na bázi minerálních vláken a pěnových plastů do podlah, příček i podhledů, těsnící tmely pro výplně do spár vnějších a vnitřních na bázi disperzí a silikonů a pro stavebně dokončovací práce (sanita, topení), armatury potrubní tlakovzdušné nekovové, pevné a ohebné plastové trubky pro domovní instalace a inženýrské sítě; (19) nekovové stavební výrobky a nekovové stavební hmoty a materiály, zejména krytiny plochých střech na bázi asfaltů a modifikovaných asfaltů, betonové směsi, živěčné směsi, zdící materiál, krytiny střešní nekovové, cement, omítkové směsi, dřevo stavební, nekovové pevné trubní materiály na bázi betonu pro inženýrské sítě i pro technická zařízení budov, okna nekovová, dlažba a obklady nekovové, betonové prvky, bazény plavecké nekovové, dveře nekovové, dřevěné konstrukce, betonové a železobetonové prefabrikáty; (36) realitní činnost,

pronájem a správa nemovitého majetku; (37) stavební práce v oborech inženýrského, průmyslového a pozemního stavitelství, dodávky staveb a jejich částí v uvedených oborech, včetně bezvýkopových technologií a tunelování, montáže konstrukcí, servisní, dílenské a opravárenské služby, provádění staveb včetně jejich změn, udržovacích prací na nich a jejich odstraňování, zednictví, tesařství, obkladačství, pokrývačství, štukatérství, podlahářství, izolatérství, instalatérství, truhlářství, zámečnictví, topenářství, kominictví, malířství a natěračství, klempířství, montáž, údržba a servis zařízení jednotné telekomunikační sítě, montáž, údržba a servis telekomunikačních zařízení, montáž, údržba a servis bezpečnostních a signalizačních zařízení, montáž, opravy a zkoušky vyhrazených plynových zařízení, servisní činnost (údržba) v oblasti výpočetní techniky, půjčování stavebních strojů a zařízení, poradenská činnost v oblasti stavebnictví; (39) doprava materiálu, silniční motorová doprava, pronájem motorových vozidel; (42) výzkum a vývoj v oblasti stavebnictví, expertní inženýrská činnost ve výstavbě, projektová činnost, geodetické a kartografické práce, tvorba software, provozování akreditovaných laboratoří na zkoušení betonů, živěčných materiálů a zkoušení fyzikálně mechanických parametrů dalších stavebních materiálů; (43) stravovací a ubytovací služby, provozování hotelových zařízení včetně hostinských činností.

(730) **GEMO OLOMOUC, spol. s.r.o.**, Blanická 19, Olomouc, Česká republika

(740) Ing. Soukup Petr, Patentová kancelář, Švédská 3, Olomouc

(210) **O 188715**

(220) 12.02.2003

(320) 12.02.2003

(511) 1, 2, 6, 7, 8, 11, 17, 19, 36, 37, 39, 42, 43

(540)



(510) (1) lepidla pro lepení podlahovin (kobereců, PVC, gumy), disperzní i rozpouštědlová, pro lepení gumových profilů kanalizačního programu, pro lepení tapet, pro spojování dřevěných prvků a výrobků; (2) barvy, zejména nátěrové hmoty pro povrchové úpravy zdí, dřeva a stavebně truhlářských výrobků (venkovní i vnitřní), k povrchové ochraně zámečnických a klempířských výrobků, nátěrové hmoty na bázi alkydů, akrylátových a vinylacetátových disperzí, silikonů, silikátů, epoxidů a polyuretanů; (6) kovové stavební výrobky a kovové stavební materiály, zejména trubní materiály, armatury, bazény, dveře, okna, konstrukce lodžii, schody, zábradlí, vzduchotechnická potrubí a komponenty, kovové konstrukce; (7) malá mechanizace (elektrické vrtačky, brusky, vibrátory, pily, cirkulárky, frézy na dřevo, elektrické hoblíky, míchačky, drážkovače, vstřelovací přístroje, elektrická stříkací zařízení atd.); (8) ruční stavební nářadí (ruční pily, kladívka, hladítka, stěrky); (11) vybavovací předměty staveb - sanitární zařízení, potrubí jako části hygienických instalací; (17) krytiny, zejména na bázi kaučuku a plastů, izolace tepelné na bázi pěnových plastů (polystyren, extrudovaný polystyren, pěnový polyuretan, pěnový polyetylén), izolační hmoty proti úniku radonu na bázi plastů, izolace zvukové na bázi minerálních vláken a pěnových plastů do podlah, příček i podhledů, těsnící tmely pro výplně do spár vnějších a vnitřních na bázi disperzí a silikonů a pro stavebně dokončovací práce (sanita, topení), armatury potrubní tlakovzdušné nekovové, pevné a ohebné plastové trubky pro domovní instalace a inženýrské sítě;

(19) nekovové stavební výrobky a nekovové stavební hmoty a materiály, zejména krytiny plochých střech na bázi asfaltů a modifikovaných asfaltů, betonové směsi, živичné směsi, zdící materiál, krytiny střešní nekovové, cement, omítkové směsi, dřevo stavební, nekovové pevné trubní materiály na bázi betonu pro inženýrské sítě i pro technická zařízení budov, okna nekovová, dlažba a obklady nekovové, betonové prvky, bazény plavecké nekovové, dveře nekovové, dřevěné konstrukce, betonové a železobetonové prefabrikáty; (36) realitní činnost, pronájem a správa nemovitého majetku; (37) stavební práce v oborech inženýrského, průmyslového a pozemního stavitelství, dodávky staveb a jejich částí v uvedených oborech, včetně bezvýkopových technologií a tunelování, montáže konstrukcí, servisní, dílenské a opravárenské služby, provádění staveb včetně jejich změn, udržovacích prací na nich a jejich odstraňování, zednictví, tesařství, obkladačství, pokrývačství, štukatérství, podlahářství, izolatérství, instalatérství, truhlářství, zámečnictví, topenářství, kominictví, malířství a natěračství, klempířství, montáž, údržba a servis zařízení jednotné telekomunikační sítě, montáž, údržba a servis telekomunikačních zařízení, montáž, údržba a servis bezpečnostních a signalizačních zařízení, montáž, opravy a zkoušky vyhrazených plynových zařízení, servisní činnost (údržba) v oblasti výpočetní techniky, půjčování stavebních strojů a zařízení; (39) doprava materiálu, silniční motorová doprava, pronájem motorových vozidel; (42) výzkum a vývoj v oblasti stavebnictví, expertizní inženýrská činnost ve výstavbě, poradenská činnost v oblasti stavebnictví, projektová činnost, geodetické a kartografické práce, tvorba software, provozování akreditovaných laboratorů na zkoušení betonů, živичných materiálů a zkoušení fyzikálně mechanických parametrů dalších stavebních materiálů; (43) stravovací a ubytovací služby, provozování hotelových zařízení včetně hostinských činností.

(730) **GEMO OLOMOUC, spol. s.r.o.**, Blanická 19, Olomouc, Česká republika

(740) Ing. Soukup Petr, Patentová kancelář, Švédská 3, Olomouc

(210) **O 188717**

(220) 12.02.2003

(320) 12.02.2003

(511) 25, 32, 41

(540) **NEW GOLDEN KIDS**

(510) (25) oděvy, obuv, kloboučnické zboží; (32) piva, minerální vody, šumivé nápoje a jiné nápoje nealkoholické, nápoje a šťávy ovocné, sirupy a jiné přípravky k zhotovování nápojů; (41) zábava, hudební produkce a veřejná vystoupení umělců.

(730) **WHY NOT agency s.r.o.**, Nad Obcí I 1416/25, Praha 4, Česká republika

(210) **O 188742**

(220) 12.02.2003

(320) 12.02.2003

(511) 9, 35, 38, 39, 42

(540)



**CID International, a.s.**

(510) (9) disky (magnetické), disky optické, jednotka disková

pro počítače, karty s paměti nebo s mikroprocesorem, kompaktní optické disky, CD ROM, magnetické páskové jednotky pro počítače, páskové mechaniky, monitory (počítače - programy), myš (podložka pod myš), navigační přístroje pro vozidla (palubní počítače), nosiče dat optické, nosiče zvukových nahrávek, notebooky (počítače), operační systémy (nahrané programy), periférie počítačové, periferní zařízení počítačů, počítače, počítačové programy (nahrané), počítačové programy (s nosičem stažení), počítačový software (nahraný), pružné disky, disky, zařízení ke zpracování dat, nosiče dat magnetické, magnetická média; (35) data (vyhledání) v počítačových souborech (pro třetí osoby), marketingové studie, obchodní nebo podnikatelský průzkum, obchodní nebo podnikatelské informace (poskytování), počítače (vyhledávání umístění nákladních vozů pomocí počítače), podnikové poradenství a obchodní management, počítačové databáze (přehled informací do počítačových databází), posuzování efektivnosti provozu a racionalizace práce, průzkum trhu, reklama on-line v počítačové síti, systematizace informací do počítačových databází, vedení kartoték v počítači; (38) elektronická pošta, počítačové komunikace, přenos zpráv a obrazových informací pomocí počítače; (39) archivace elektronicky uložených dat nebo dokumentů, doprava železniční, doprava rezervace, doprava nákladní (kamionová), místenky rezervace, osobní doprava, skladování, zprostředkování dopravy (zasílatelství); (42) obnova počítačových dat, počítačové programování, počítačové programy (aktualizace), počítačové programy (instalace), počítačové programy (kopírování), počítačové systémové analýzy, počítačové systémy (tvorba), počítačový hardware (poradenské služby v oblasti), poradenství v oblasti počítačového hardware, programy počítačů (údržba), pronájem počítačového software, pronájem počítačů, přenos dat nebo dokumentů z fyzických nosičů na elektronické nosiče, převod (konverze) dat a počítačových programů (ne fyzických), tvorba a správa webových stránek (pro třetí osoby), umísťování webových stránek, webové stránky (tvorba a správa).

(730) **CID International, a. s.**, Moulíkova 1, Praha 5, Česká republika

(210) **O 188755**

(220) 13.02.2003

(320) 13.02.2003

(511) 5, 30, 32

(540)

## OPHTAVIT

(510) (5) výrobky farmaceutické a zvěrolékařské, výrobky dietetické k lékařským účelům, vitamínové a multivitamínové přípravky; (30) káva, čaj, kakao, cukr, rýže, tapioka, ságo, kávové náhražky, mouka a obilní výrobky, chléb, sušenky, suchary, koláče, jemné pečivo a cukrovinky, bonbóny, lízátko, zmrzlina, med, sirup z melasy, kvasnice, prášky do pečiva, sůl, hořčice, pepř, ocet, chuťové omáčky, koření; (32) minerální vody, šumivé nápoje a jiné nápoje nealkoholické, sirupy a jiné přípravky ke zhotovování nápojů, ovocné šťávy a nápoje, vitamínové a multivitamínové nápoje.

(730) **VitaHarmony, s. r. o.**, Vyhlička 39, Brno, Česká republika

(740) Hájková Ludmila, Olbrachtovo nám. 5, Brno- Komín

(210) **O 188756**

(220) 13.02.2003

(320) 13.02.2003

(511) 41

(540)



# PrahaCentrum

## SOUKROMÁ JAZYKOVÁ ŠKOLA

(510) (41) výuka anglického, německého, španělského, francouzského, italského a českého jazyka, pořádání odborných kurzů, školení a jiných vzdělávacích akcí, včetně lektorské činnosti.

(730) **JAZYKOVÁ ŠKOLA Praha - Centrum s. r. o.**, Zlatnická 1124/7, Praha 1, Česká republika

(210) **O 188798**

(220) 14.02.2003

(320) 14.02.2003

(511) 37

(540)



(510) (37) provádění staveb, jejich změn a odstraňování.

(590) Barevná

(730) **STAWO MORAVIA s.r.o.**, Dr. E. Beneše 5, Šumperk, Česká republika

(210) **O 188807**

(220) 13.02.2003

(320) 13.02.2003

(511) 5, 29, 30

(540)

## WALMARK URINAL

(510) (5) výrobky farmaceutické a parafarmaceutické, vitamíny, minerály a stopové prvky, dietní a nutriční přípravky k léčebným účelům, léčiva, medicínální sirupy, výtažky z léčivých bylin, kombinované přípravky vitamínů, minerálů, stopových prvků a bylinných výtažků k léčebným účelům, potravinové doplňky obohacené vitamíny nebo minerály nebo stopovými prvky, vitamínové přípravky, multivitaminové preparáty, bylinné čaje k léčebným účelům, léčivé byliny, cukrovinky nebo pastilky nebo tabletky nebo tobolky nebo kapsle nebo žvýkačky s léčivými přísadami, dietetické látky upravené pro lékařské účely, minerální vody a dietetické nápoje upravené pro lékařské účely, dietní potraviny upravené pro léčebné účely, doplňky výživové pro lékařské účely, bílkovinné přípravky nebo potrava pro lékařské účely, balzámy a krémy a masti pro lékařské účely, chemické přípravky pro lékařské účely, léčivé oleje, oleje pro lékařské účely, tuky pro lékařské účely, léčivé soli, tinktury pro lékařské účely, bylinné výtažky nebo sirupy upravené pro léčebné účely, vitamínová a minerální výživa ve formě koncentrátů, proteinové koncentráty jako výživné přísady k potravinám pro lékařské účely, droždí pro farmaceutické účely, potravinové doplňky s léčebnými účinky, výživné nebo dietetické přípravky pro lékařské účely; (29) potravinové doplňky ne pro lékařské účely (zařazené v této třídě) a obsahující látky živočišného původu, protein pro lidskou spotřebu, proteinové výrobky a přípravky pro výživu, přípravky zvláštní výživy pro sportovce nebo osoby s vysokým energetickým výdejem,

želatina, želatinové výrobky a přípravky pro výživu, tuky jedlé, oleje jedlé, extrakty z chaluh jako výživa, výživné přípravky pro denní doplnění stravy jako instantní strava nebo samostatná směs, která se skládá hlavně z mléka v prášku nebo, ze živočišných nebo zeleninových proteinů, také s přísadkou vitamínů nebo minerálů nebo stopových prvků nebo cukru; (30) potravinové doplňky ne pro lékařské účely (zařazené v této třídě) a obsahující látky rostlinného původu, cukrovinky, žvýkačky, bonbóny, žvýkačky, zmrzliny, pekařské výrobky, cukrářské výrobky, kakao, káva, čaj, čokoláda.

(730) **WALMARK, a. s.**, Oldřichovice 44, Trinec, Česká republika

(740) Lukajová Dana, patentový zástupce, Advokátní a patentová kancelář Vyskočil, Krošlák a spol., Petřská 12, Praha 1

(210) **O 188810**

(220) 14.02.2003

(320) 26.08.2002

(511) 9, 16

(540)

## THINKCENTRE

(510) (9) počítačový hardware a počítačový software, počítačový hardware a počítačový software pro použití ve funkcích operačního a aplikačního systému, počítačové pracovní stanice obsahující procesor, zobrazovací zařízení, klávesnici, disky a disketové mechaniky a volitelné počítačové periferie a instrukční příručky prodávané jako jednotka s nimi; (16) tiskoviny, tištěné materiály, zejména časopisy, periodika, noviny, knihy, brožury, instrukční, vzdělávací a výukové materiály určené pro uživatele počítačového hardwaru a počítačového softwaru pro počítačové pracovní stanice.

(730) **International Business Machines Corporation**, Armonk, New York, Spojené státy americké, New York

(740) JUDr. Petr Kalenský, Společná advokátní kancelář Vsetečka Zelený Švorčík Kalenský a Partneri, Hálkova 2, Praha 2

(210) **O 188815**

(220) 14.02.2003

(320) 14.02.2003

(511) 6

(540)

## ETG

(510) (6) obecné kovy a jejich slitiny, železo a ocel, rudy.

(730) **LaSalle Steel Company**, 1412 150th Street, Hammond, Spojené státy americké, Indiana

(740) JUDr. Otakar Švorčík, Společná advokátní kancelář Vsetečka Zelený Švorčík Kalenský a partneri, Hálkova 2, Praha 2

(210) **O 188871**

(220) 18.02.2003

(320) 18.02.2003

(511) 3, 5, 21

(540)



(510) (3) čisticí přípravky, přípravky na cídění a brusné přípravky, bělicí přípravky, prací prostředky, prací prostředky pro použití v čistírnách, mýdla, toaletní

potřeby, pudr, přípravky pro péči o pleť, přípravky na holení, deodoranty pro osobní použití, přípravky na čištění zubů, ústní vody, parfemizující přípravky, parfémy; (5) farmaceutické, veterinární a sanitární prostředky, čistící předměty napuštěné desinfekčním nebo antibakteriálním přípravkem, čistící předměty napuštěné antiseptickým přípravkem, antiseptické přípravky, antibakteriální přípravky, desinfekční přípravky, přípravky na hubení choroboplodných zárodků, insekticidy a miticidy, odpuzovače hmyzu, přípravky k hubení a odpuzování parazitů, fungicidy, parfemizující přípravky pro provonění vzduchu, přípravky pro osvěžení vzduchu, deodoranty (pro jiné než osobní použití), lékařské toaletní potřeby, lékařský zásyp, obvazy, potřeby pro ošetření ran, kompletně vybavené lékárníčky pro první pomoc; (21) potřeby pro domácnost a kuchyňské potřeby (s výjimkou potřeb z drahých kovů), kartáče, kobercové kartáče, mopy, hřebeny, mycí houby, hadry a utěrky na čištění pro použití v domácnosti, leštící hadry, hadry, utěrky, ubrusy a mycí houby napuštěné čistícím prostředkem, potřeby na leštění, mycí a desinfekční potřeby na úklid, čistící a leštící předměty, prachovky a hadry na prach, drátěnky na podlahu, hadříky na čidění.

(730) **Reckitt & Colman (Overseas) Limited**, Dansom Lane, Hull, Velká Británie

(740) Dr. Tomsa Jan, advokát, Laubova 8, Praha 3 - Vinohrady

(210) **O 188872**

(220) 18.02.2003

(320) 18.02.2003

(511) 16, 35, 36

(540)

### Profi linka KB

(510) (16) papírové nosiče informací zejména tiskoviny, letáky, propagační materiály, plakáty, fotografie, psací a kancelářské potřeby, papírenské zboží; (35) inzertní, reklamní a propagační činnost, pomoc při řízení obchodní činnosti, obchodní administrativa, kancelářské práce, marketing; (36) služby finanční, peněžní, nemovitostní a pojišťovací zejména přijímání vkladů od veřejnosti, poskytování úvěrů, investování do cenných papírů na vlastní účet, finanční pronájem (leasing), platební styk a zúčtování, vydávání platebních prostředků jako platebních karet, cestovních šeků, poskytování záruk, otevírání akreditivů, obstarávání inkasa, obchodování s devizovými hodnotami v oblasti termínových obchodů a opcí včetně kursových a úrokových obchodů, s převoditelnými cennými papíry, a to na vlastní účet nebo na účet klienta, účast na vydávání akcií a poskytování souvisejících služeb, finanční makléřství, poskytování porad ve věcech podnikání v oblasti bankovníctví a finančnictví, obhospodařování cenných papírů klienta na jeho účet včetně poradenství, uložení a správa cenných papírů nebo jiných hodnot, výkon funkce depozitáře investičního fondu, směnářská činnost, poskytování bankovních informací, pronájem bezpečnostních schránek, vydávání hypotečních zástavních listů podle zvláštního zákona.

(730) **Komerční banka, a.s.**, Na příkopě 33 čp. 969, Praha 1, Česká republika

(210) **O 188873**

(220) 18.02.2003

(320) 18.02.2003

(511) 16, 35, 36

(540)

### Profi terminál KB

(510) (16) papírové nosiče informací zejména tiskoviny, letáky, propagační materiály, plakáty, fotografie, psací a kancelářské potřeby, papírenské zboží; (35) inzertní,

reklamní a propagační činnost, pomoc při řízení obchodní činnosti, obchodní administrativa, kancelářské práce, marketing; (36) služby finanční, peněžní, nemovitostní a pojišťovací zejména přijímání vkladů od veřejnosti, poskytování úvěrů, investování do cenných papírů na vlastní účet, finanční pronájem (leasing), platební styk a zúčtování, vydávání platebních prostředků jako platebních karet, cestovních šeků, poskytování záruk, otevírání akreditivů, obstarávání inkasa, obchodování s devizovými hodnotami v oblasti termínových obchodů a opcí včetně kursových a úrokových obchodů, s převoditelnými cennými papíry, a to na vlastní účet nebo na účet klienta, účast na vydávání akcií a poskytování souvisejících služeb, finanční makléřství, poskytování porad ve věcech podnikání v oblasti bankovníctví a finančnictví, obhospodařování cenných papírů klienta na jeho účet včetně poradenství, uložení a správa cenných papírů nebo jiných hodnot, výkon funkce depozitáře investičního fondu, směnářská činnost, poskytování bankovních informací, pronájem bezpečnostních schránek, vydávání hypotečních zástavních listů podle zvláštního zákona.

(730) **Komerční banka, a.s.**, Na Příkopě 33 čp. 969, Praha 1, Česká republika

(210) **O 188875**

(220) 18.02.2003

(320) 18.02.2003

(511) 9, 16, 35, 36

(540)

### Profi karta KB

(510) (9) speciální platební karty s magnetickým čipem, ovládací a přístupové karty pro provádění obchodních transakcí pomocí výpočetní techniky a internetu; (16) papírové nosiče informací zejména tiskoviny, letáky, propagační materiály, plakáty, fotografie, psací a kancelářské potřeby, papírenské zboží, speciální platební karty bez magnetického čipu; (35) inzertní, reklamní a propagační činnost, pomoc při řízení obchodní činnosti, obchodní administrativa, kancelářské práce, marketing; (36) služby finanční, peněžní, nemovitostní a pojišťovací zejména přijímání vkladů od veřejnosti, poskytování úvěrů, investování do cenných papírů na vlastní účet, finanční pronájem (leasing), platební styk a zúčtování, vydávání platebních prostředků jako platebních karet, cestovních šeků, poskytování záruk, otevírání akreditivů, obstarávání inkasa, obchodování s devizovými hodnotami v oblasti termínových obchodů a opcí včetně kursových a úrokových obchodů, s převoditelnými cennými papíry, a to na vlastní účet nebo na účet klienta, účast na vydávání akcií a poskytování souvisejících služeb, finanční makléřství, poskytování porad ve věcech podnikání v oblasti bankovníctví a finančnictví, obhospodařování cenných papírů klienta na jeho účet včetně poradenství, uložení a správa cenných papírů nebo jiných hodnot, výkon funkce depozitáře investičního fondu, směnářská činnost, poskytování bankovních informací, pronájem bezpečnostních schránek, vydávání hypotečních zástavních listů podle zvláštního zákona.

(730) **Komerční banka, a.s.**, Na příkopě 33 čp. 969, Praha 1, Česká republika

(210) **O 188876**

(220) 18.02.2003

(320) 18.02.2003

(511) 16, 35, 36

(540)

### Profi účet KB

(510) (16) papírové nosiče informací zejména tiskoviny, letáky, propagační materiály, plakáty, fotografie, psací a



kancelářské potřeby, papírenské zboží; (35) inzertní, reklamní a propagační činnost, pomoc při řízení obchodní činnosti, obchodní administrativa, kancelářské práce, marketing; (36) služba finanční, peněžní, nemovitostní a pojišťovací zejména přijímání vkladů od veřejnosti, poskytování úvěrů, investování do cenných papírů na vlastní účet, finanční pronájem (leasing), platební styk a zúčtování, vydávání platebních prostředků jako platebních karet, cestovních šeků, poskytování záruk, otevírání akreditivů, obstarávání inkasa, obchodování s devizovými hodnotami v oblasti termínových obchodů a opcí včetně kursových a úrokových obchodů, s převoditelnými cennými papíry a to na vlastní účet nebo na účet klienta, účast na vydávání akcií a poskytování souvisejících služeb, finanční makléřství, poskytování porad ve věcech podnikání, obhospodařování cenných papírů klienta na jeho účet včetně poradenství, uložení a správa cenných papírů nebo jiných hodnot, výkon funkce depozitáře investičního fondu, směnárenská činnost, poskytování bankovních informací, pronájem bezpečnostních schránek, vydávání hypotečních zástavních listů podle zvláštního zákona.

(730) **Komerční banka, a.s.**, Na příkopě 33 čp. 969, Praha 1, Česká republika

(210) **O 188877**  
 (220) 18.02.2003  
 (320) 18.02.2003  
 (511) 16, 35, 36  
 (540)

### Profi úvěr KB

(510) (16) papírové nosiče informací zejména tiskoviny, letáky, propagační materiály, plakáty, fotografie, psací a kancelářské potřeby, papírenské zboží; (35) inzertní, reklamní a propagační činnost, pomoc při řízení obchodní činnosti, obchodní administrativa, kancelářské práce, marketing; (36) služby finanční, peněžní, nemovitostní a pojišťovací zejména přijímání vkladů od veřejnosti, poskytování úvěrů, investování do cenných papírů na vlastní účet, finanční pronájem (leasing), platební styk a zúčtování, vydávání platebních prostředků jako platebních karet, cestovních šeků, poskytování záruk, otevírání akreditivů, obstarávání inkasa, obchodování s devizovými hodnotami v oblasti termínových obchodů a opcí včetně kursových a úrokových obchodů, s převoditelnými cennými papíry, a to na vlastní účet nebo na účet klienta, účast na vydávání akcií a poskytování souvisejících služeb, finanční makléřství, poskytování porad ve věcech podnikání v oblasti bankovníctví a finančnictví, obhospodařování cenných papírů klienta na jeho účet včetně poradenství, uložení a správa cenných papírů nebo jiných hodnot, výkon funkce depozitáře investičního fondu, směnárenská činnost, poskytování bankovních informací, pronájem bezpečnostních schránek, vydávání hypotečních zástavních listů podle zvláštního zákona.

(730) **Komerční banka, a.s.**, Na příkopě 33 čp. 969, Praha 1, Česká republika

(210) **O 188878**  
 (220) 18.02.2003  
 (320) 18.02.2003  
 (511) 39

(540)



(510) (39) automobilová doprava vnitrostátní a mezinárodní.  
 (590) Barevná  
 (730) **Josef Vrabec**, Na Výsluní 1001, Bělá pod Bezdězem, Česká republika

(210) **O 188879**  
 (220) 18.02.2003  
 (320) 18.02.2003  
 (511) 29, 32  
 (540)



(510) (29) ovoce a zelenina konzervované, sušené a zavažené, želé, džemy a kompoty; (32) minerální vody, šumivé nápoje a jiné nápoje nealkoholické, nápoje a šťávy ovocné, sirupy a jiné přípravky k zhotovování nápojů.  
 (730) **ZEMCHEBA, s.r.o.**, Chelčice, Záhorčí čp. 106, Vodňany, Česká republika  
 (740) Kouba Bartoloměj, patentový zástupce, Mánesova 1200, Strakonice I

(210) **O 188881**  
 (220) 18.02.2003  
 (320) 18.02.2003  
 (511) 36  
 (540)

### TOP PROGRAM

(510) (36) bankovní obchody a bankovní a finanční služby a služby s těmito službami související.  
 (590) Barevná  
 (730) **Česká spořitelna, a. s.**, Olbrachtova 1929/62, Praha 4, Česká republika

(210) **O 188882**  
 (220) 18.02.2003  
 (320) 18.02.2003  
 (511) 36  
 (540)

### TOP EXPORT

(510) (36) bankovní obchody a bankovní a finanční služby a služby s těmito službami související.  
 (590) Barevná  
 (730) **Česká spořitelna, a. s.**, Olbrachtova 1929/62, Praha 4, Česká republika

(210) **O 188883**  
 (220) 18.02.2003  
 (320) 18.02.2003  
 (511) 36

(540) **TOP PODNIK**

(510) (36) bankovní obchody a bankovní a finanční služby a služby s těmito službami související.

(590) Barevná

(730) **Česká spořitelna, a.s.**, Olbrachtova 1929/62, Praha 4, Česká republika(210) **O 188884**

(220) 18.02.2003

(320) 18.02.2003

(511) 36

(540) **TOP BYDLENÍ**

(510) (36) bankovní obchody a bankovní a finanční služby a služby s těmito službami související.

(590) Barevná

(730) **Česká spořitelna, a.s.**, Olbrachtova 1929/62, Praha 4, Česká republika(210) **O 188885**

(220) 18.02.2003

(320) 18.02.2003

(511) 36

(540) **TOP PARTNER**

(510) (36) bankovní obchody a bankovní a finanční služby a služby s těmito službami související.

(590) Barevná

(730) **Česká spořitelna, a.s.**, Olbrachtova 1929/62, Praha 4, Česká republika(210) **O 188886**

(220) 18.02.2003

(320) 18.02.2003

(511) 36

(540) **TOP KAPITÁL**

(510) (36) bankovní obchody a bankovní a finanční služby a služby s těmito službami související.

(590) Barevná

(730) **Česká spořitelna, a.s.**, Olbrachtova 1929/62, Praha 4, Česká republika(210) **O 188888**

(220) 18.02.2003

(320) 18.02.2003

(511) 4, 42

(540)

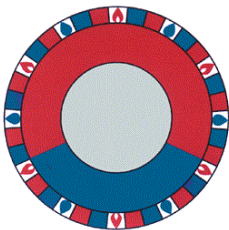

(510) (4) paliva, mazací oleje, benzin motorový, nafta motorová, plyny palivové, pohonné - LPG a CNG, mazadla, olej řepkový - komponent pro výrobu bionafty,

pohonné látky, aditiva a přísady do motorových paliv a maziv, oleje průmyslové - hydraulické, transformátové, chladicí, olej motorový; (42) chemické analýzy, služby v oblasti kontroly kvality kapalných paliv, zkapalněných uhlovodíkových plynů, maziv, provozních kapalin, přísad a přípravků pro dopravní prostředky, zkoušení a testování strojních a motorových agregátů a jejich komponent, konzultační a poradenské služby v oblasti aplikace kapalných paliv, maziv, provozních kapalin pro dopravní prostředky, tribotechniky a tribodiagnostiky.

(590) Barevná

(730) **Ústav paliv a maziv, a.s.**, U Trati 42, Praha 10 - Strašnice, Česká republika(210) **O 188889**

(220) 18.02.2003

(320) 18.02.2003

(511) 21, 40

(540)



(510) (21) skleněné poháry a číše, skleněné umělecko - průmyslové zboží, skleněné zboží leptané kyselinou, sklo lité, barevné, malované, mléčné, zlacené, broušené, leštěné, sklo surové nebo zpracované, skleněné zboží neobsažené v jiných třídách; (40) zpracování materiálů.

(730) **František Halama**, Jirchářská 55, Železný Brod, Česká republika

(740) Kolátor Kamil, Lučanská 5, Jablonec nad Nisou

(210) **O 188891**

(220) 18.02.2003

(320) 18.02.2003

(511) 16, 35, 41

(540)



(510) (16) tiskoviny všeho druhu, noviny, časopisy, periodika, knihy, knihařské výrobky, mapy, plakáty, fotografie; (35) zprostředkovatelská činnost v oblasti obchodu, reklamní, propagační a inzertní činnost všemi druhy médií, marketing, průzkum trhu, průzkum veřejného mínění, organizování anket; (41) organizování, pořádání a zprostředkování soutěží, zábavních a sportovních akcí a výstavních akcí kulturního a vzdělávacího charakteru, vydavatelská a nakladatelská činnost.

(730) **POLYGRAF NET, s.r.o.**, Na Stráni 12, Ústí nad Labem, Česká republika

(740) Ing. Jupa Francis, patentový zástupce, Měchenická 4, Praha 4

(210) **O 188893**

(220) 18.02.2003

(320) 18.02.2003

(511) 6, 11, 16, 17, 19, 20, 24, 27, 42



(540)



(510) (6) kovové materiály a výrobky jako např. kovové rolety a žaluzie; (11) přístroje pro osvětlení, topení, výrobu páry a pro vaření, přístroje chladící, mrazící, sušící a pro ventilaci, přístroje pro rozvod vody a sanitární zařízení; (16) kancelářské potřeby, výrobky a doplňky, obaly plastové, lepenkové nebo papírové, obrazy; (17) fólie z umělých hmot; (19) stavební materiály nekovové, jako např. venkovní rolety nekovové, žaluzie nekovové, podlahy nekovové, parkety, dlažba, dlaždice a obklady; (20) nábytek, zrcadla, rámy, ložní potřeby, vnitřní lištové rolety a žaluzie; (24) tkaniny a textilní výrobky, spadající do této třídy, ložní pokrývky a ubrusy; (27) koberce, rohožky, rohože, linoleum a jiné obklady podlah, tapety; (42) návrhářství bytové a kancelářské, architektonické poradenství.

(730) **BB DESIGN Czech Republic s.r.o.**, Nuselská 374/96, Praha 4, Česká republika

(740) Ing. Michal Jupa, patentový zástupce, Na Baních 1385, Praha 5 - Zbraslav

(510) (9) dálkové ovládání průmyslových procesů, měřicí přístroje, měřicí zařízení, počítačový software, relé elektrická, rozvodné skříně, spínače časové, svorkovnice, vysílače elektrických signálů; (42) projektová činnost.

(590) Barevná

(730) **ZPA CZ, spol. s r.o.**, Komenského 821, Trutnov, Česká republika

(740) JUDr. Ing. Jiří Černý, Vítovcova 26, Praha 4

(210) **O 188897**

(220) 18.02.2003

(320) 18.02.2003

(511) 9, 42

(540)



(510) (9) dálkové ovládání průmyslových procesů, měřicí přístroje, měřicí zařízení, počítačový software, relé elektrická, rozvodné skříně, spínače časové, svorkovnice, vysílače elektrických signálů; (42) projektová činnost.

(590) Barevná

(730) **ZPA CZ, spol. s r.o.**, Komenského 821, Trutnov, Česká republika

(740) JUDr. Ing. Jiří Černý, Vítovcova 26, Praha 4

(210) **O 188894**

(220) 18.02.2003

(320) 18.02.2003

(511) 7, 12, 37

(540)



(510) (7) součásti motorových vozidel nezařazené do tř. 12 jako karburátory, vstřikovací zařízení, kardanové spojky, hřídele klikové, ložiska, písty, svíčky apod.; (12) pozemní vozidla, zejména automobily a motocykly, náhradní díly a tuningové komponenty zařazené do této třídy, jako např. motory, podvozky, hnací mechanismy, hřídele, nápravy, spojky, rychlostní skříně, brzdové obložení a čelisti, tlumiče, pérování, chladiče, hydraulické obvody, řetězy, řemeny a řemenice, karoserie, části karoserií, nárazníky, okna, stěrače, zpětná zrcátka, sedadla, opěrky pro hlavu, potahy sedadel, čalounění, airbasy, bezpečnostní pásy a sedačky, alarmy, zabezpečovací zařízení, nosiče, kola, pneumatiky, duše, ráfky kol, tažná zařízení, volanty, čepy ložiskové; (37) záruční a jiné opravy, montáž a servis motorových vozidel a jejich součástí.

(730) **Oldřich Novotný**, V luhu 509, Řevnice, Česká republika

(740) Ing. Michal Jupa, patentový zástupce, Na Baních 1385, Praha 5 - Zbraslav

(210) **O 188901**

(220) 18.02.2003

(320) 18.02.2003

(511) 10, 25

(540)

### MAPROTET spol. s r.o.

(510) (10) přístroje a nástroje chirurgické, zubní a veterinářské, umělé údy, oči a zuby, ortopedické potřeby, materiál na sešívání ran; (25) oděvy, obuv, kloboučnické zboží.

(730) **MAPROTET spol. s r.o.**, Mlýnská 103, Štěpánkovice, Česká republika

(210) **O 188902**

(220) 18.02.2003

(320) 18.02.2003

(511) 16, 41

(540)



(510) (16) periodické tiskoviny; (41) vydávání periodických tiskovin.

(730) **DIGIRAMA s.r.o.**, Bolívarova 23, Praha 6, Česká republika

(210) **O 188895**

(220) 18.02.2003

(320) 18.02.2003

(511) 9, 42

(540)



(210) **O 188903**

(220) 18.02.2003

(320) 18.02.2003

(511) 3, 5, 8, 21

(540)

### REBI - DENTAL

(510) (3) parfumerie, kosmetika, přípravky pro osobní hygienu, přípravky pro péči o vlasy, šampony, vlasové vody, laky, tužidla, gely, pro péči o pleť, krémy, emulze, mléka, pleťové vody, přípravky na mytí a do koupele, mýdla, šampony, pěny, gely, oleje, soli, přípravky pro péči o zuby

a dutinu ústní, zubní pasty, ústní vody, přípravky dezodorační pro osobní potřebu, toaletní, přípravky na holení, také před i po holení, přípravky depilační, přípravky na opalování, také před a po opalování, přípravky masážní, přípravky pro bělení a jiné prostředky ku praní, prací prášky, aviváže, přípravky pro čištění, mytí, leštění, odmašťování a broušení, přípravky osvěžující a vonné, vata, vatové výrobky, vatové tyčinky - pro kosmetické účely; (5) přípravky repelentní, přípravky na WC hygienu, čistící, desinfekční, osvěžovače a dezodoranty jiné než pro osobní potřebu, přípravky desinfekční; (8) všechny druhy holicích strojků, břitvy, žiletky, holicí soupravy, manikurové a pedikurové soupravy, nůžky; (21) všechny druhy zubních kartáčků, dentální nitě, kartáče, hřebeny, holicí štětky, prostředky na úklid, hadry, drátěnky, houby.

(730) **Tomáš Řebíček**, Stará Riviéra 757, Frýdek - Místek, Česká republika

(210) **O 188904**

(220) 18.02.2003

(320) 18.02.2003

(511) 3, 5, 8, 21

(540)

## REBICEK

(510) (3) parfumerie, kosmetika, přípravky pro osobní hygienu, přípravky pro péči o vlasy, šampony, vlasové vody, laky, tužidla, gely, pro péči o pleť, krémy, emulze, mléka, pleťové vody, přípravky na mytí a do koupele, mýdla, šampony, pěny, gely, oleje, soli, přípravky pro péči o zuby a dutinu ústní, zubní pasty, ústní vody, přípravky dezodorační pro osobní potřebu, toaletní, přípravky na holení, také před i po holení, přípravky depilační, přípravky na opalování, také před a po opalování, přípravky masážní, přípravky pro bělení a jiné prostředky ku praní, prací prášky, aviváže, přípravky pro čištění, mytí, leštění, odmašťování a broušení, přípravky osvěžující a vonné, vata, vatové výrobky, vatové tyčinky - pro kosmetické účely; (5) přípravky repelentní, přípravky na WC hygienu, čistící, desinfekční, osvěžovače a dezodoranty jiné než pro osobní potřebu, přípravky desinfekční; (8) všechny druhy holicích strojků, břitvy, žiletky, holicí soupravy, manikurové a pedikurové soupravy, nůžky; (21) všechny druhy zubních kartáčků, dentální nitě, kartáče, hřebeny, holicí štětky, prostředky na úklid, hadry, drátěnky, houby.

(730) **Tomáš Řebíček**, Stará Riviéra 757, Frýdek - Místek, Česká republika

(210) **O 188931**

(220) 19.02.2003

(320) 19.02.2003

(511) 16, 35, 41

(540)

 **- ekonomika**

(510) (16) periodické a neperiodické publikace, tiskoviny, časopisy, knihy, propagační materiály, letáky, brožury, prospekty; (35) marketing, reklama, inzerce; (41) vydavatelství a nakladatelství.

(590) Barevná

(730) **Mladá Fronta a. s.**, Radlická 61, Praha 5, Česká republika

(210) **O 188934**

(220) 19.02.2003

(320) 19.02.2003

(511) 29, 32, 35



(540)

(510) (29) konzervované a tepelně zpracované ovoce a zelenina, ovocné rosoly a džemy, ovocné a zeleninové protlaky, ovocné kompoty, mražené ovocné a zeleninové koncentráty a dřeně; (32) nealkoholické nápoje, zejména minerální vody, sodové vody, stolní vody, ovocné a zeleninové nápoje a šťávy, ovocné a zeleninové džusy, mošty, iontové nápoje, ovocné sirupy a koncentráty na výrobu nápojů, nápojové směsi a prášky na přípravu šumivých nápojů, příchutě nebo přípravky na výrobu nápojů; (35) zprostředkovatelská činnost v oblasti obchodu, včetně exportu a importu, marketingová, akviziční, propagační, reklamní, informační a inzertní činnost, poradenská a konzultační činnost obchodního charakteru, poskytování pomoci při provozu obchodu s výše uvedenými výrobky.

(730) **UNITED TRADE ONLY CZ, s. r. o.**, Kounicova 966/67a, Brno, Česká republika

(740) Mgr. Žáková Marie, Lidická 51, Brno

(210) **O 188935**

(220) 19.02.2003

(320) 19.02.2003

(511) 29, 32, 35

(540)



**UNITED TRADE ONLY**

(510) (29) konzervované a tepelně zpracované ovoce a zelenina, ovocné rosoly a džemy, ovocné a zeleninové protlaky, ovocné kompoty, mražené ovocné a zeleninové koncentráty a dřeně; (32) nealkoholické nápoje, zejména minerální vody, sodové vody, stolní vody, ovocné a zeleninové nápoje a šťávy, ovocné a zeleninové džusy, mošty, iontové nápoje, ovocné sirupy a koncentráty na výrobu nápojů, nápojové směsi a prášky na přípravu šumivých nápojů, příchutě nebo přípravky na výrobu nápojů; (35) zprostředkovatelská činnost v oblasti obchodu, včetně exportu a importu, marketingová, akviziční, propagační, reklamní, informační a inzertní činnost, poradenská a konzultační činnost obchodního charakteru, poskytování pomoci při provozu obchodu s výše uvedenými výrobky.

(730) **UNITED TRADE ONLY CZ, s. r. o.**, Kounicova 966/67a, Brno, Česká republika

(740) Mgr. Žáková Marie, Lidická 51, Brno

(210) **O 188936**

(220) 19.02.2003

(320) 19.02.2003

(511) 7, 12, 37

(540)

**MARINE**

(510) (7) lodní motory; (12) lodě; (37) opravy a stavba lodí a

- jejich příslušenství, opravy dopravních prostředků.  
 (730) **MARINE s. r. o.**, Řadová 465, Nové Město nad Metují, Česká republika  
 (740) Ing. Kratochvíl Václav, Šachta, Zmeškal & partneři, Radlická 28/663, Praha 5

(210) **O 188937**

(220) 19.02.2003

(320) 19.02.2003

(511) 7, 12, 37

(540)



- (510) (7) lodní motory; (12) lodě; (37) opravy a stavba lodí a jejich příslušenství, opravy dopravních prostředků.

(730) **MARINE s. r. o.**, Řadová 465, Nové Město nad Metují, Česká republika

(740) Ing. Kratochvíl Václav, Šachta, Zmeškal & partneři, Radlická 28/663, Praha 5

(210) **O 188943**

(220) 19.02.2003

(320) 19.02.2003

(511) 14

(540)



- (510) (14) hodinářské výrobky - náramkové hodinky, budíky, nástěnné a stolní hodiny, řemínky pro náramkové hodinky, ciferníky, chronometry jako hodinky, chronoskopy (pro měření krátkých časových úseků), elektrické hodiny a hodinky, hodinové skříně, hodinové krystaly, hodinové a hodinkové ručičky, hodinářská kyvadla, kyvadlové hodiny, mechanismy hodin a hodinek, hodinkové náramky, nástroje na měření času, časomíry, ozdobné skříňky na hodiny, hodinové pera, pouzdra na hodinky, hodinkové pružiny, hodinkové řetízky, hodinková sklíčka, amulety (šperky), přívěšky (šperky), medailony (bižuterie), pozlacené výrobky, přívěšky, ozdoby, šperky.

(730) **BADUS spol. s r. o.**, Bratislavská 2808, Břeclav, Česká republika

(210) **O 188949**

(220) 19.02.2003

(320) 19.02.2003

(511) 18, 25, 28

(540)

**OOPS!**

- (510) (18) výrobky z kůže a její imitace zahrnuté ve třídě 18, batohy, kufry, brašny a kabelky i textilní, deštníky, slunečníky; (25) oděvy, obuv, pokrývky hlavy; (28) sportovní potřeby a nářadí pro sporty a různé hry zahrnuté ve třídě 28.

(730) **Zdeněk Seják**, Kudrnova 42, Brno, Česká republika

(740) Ing. Markes Libor, Grohova 54, Brno

(210) **O 188994**

(220) 20.02.2003

(320) 20.02.2003

(511) 32

(540)

**JESENICKÁ VODA**

- (510) (32) stolní voda, kojenecká voda.

(730) **Jesenické prameny Nová Pláň, a. s.**, Nová Pláň 61, Bruntál, Česká republika

(740) Ing. Josef Bocek, Dělnická 19/1168, Havířov

(210) **O 188995**

(220) 20.02.2003

(320) 20.02.2003

(511) 32

(540)

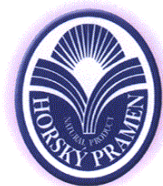
**AQUA BABY**

- (510) (32) kojenecká voda.

(590) Barevná

(730) **Jesenické prameny Nová Pláň, a. s.**, Nová Pláň 61, Bruntál, Česká republika

(740) Ing. Josef Bocek, Dělnická 19/1168, Havířov

(210) **O 188996**

(220) 20.02.2003

(320) 20.02.2003

(511) 32

(540)

**HORSKÁ VODA**

- (510) (32) stolní voda, kojenecká voda.

(730) **Jesenické prameny Nová Pláň, a. s.**, Nová Pláň 61, Bruntál, Česká republika

(740) Ing. Josef Bocek, Dělnická 19/1168, Havířov

(210) **O 189052**

(220) 21.02.2003

(320) 21.02.2003

(511) 32

(540)



- (510) (32) minerálky, sodovky a jiné nealkoholické nápoje, ovocné nápoje a džusy, sirupy, koncentráty a jiné přípravky pro výrobu nápojů.

- (590) Barevná  
 (730) **PepsiCo, Inc.**, 700 Anderson Hill Road, Purchase, Spojené státy americké, New York  
 (740) JUDr. Otakar Švorčík, Společná advokátní kancelář Všeťečka Zelený Švorčík Kalenský a partneři, Hálkova 2, Praha 2

(210) **O 189073**

- (220) 24.02.2003  
 (320) 24.02.2003  
 (511) 42

(540) 

- (510) (42) architektura interiérů, projektování interiérů, interiérový design, zejména křesel a sedadel pro divadla, koncertní sály, kina apod.

- (590) Barevná  
 (730) **Ulmann Radim**, Husova 592, Klimkovice, Česká republika  
 (740) JUDr. Prchala Helmut, patentový zástupce, Rekreační 27, Hlučín - Bobrovniky

(210) **O 189074**

- (220) 24.02.2003  
 (320) 24.02.2003  
 (511) 30, 43

(540) **CAFFÉ VERGNANO**

- (510) (30) káva, kávové náhražky, kávové nápoje, kávové příchutě, ledový čaj, cukrovinky, cukr, čokoláda, horká čokoláda, kakao, kakaové nápoje; (43) kavárny, bary, restaurace, jídelny, bistra, ubytovací služby, hotely, motely.

- (730) **JAVO INTERNATIONAL LIMITED, spol. s r.o.**, Čápkova 40, Brno, Česká republika

(210) **O 189075**

- (220) 24.02.2003  
 (320) 24.02.2003  
 (511) 18, 25

(540) 

- (510) (18) kůže, imitace kůže, výrobky z těchto materiálů, které nejsou zahrnuty do jiných tříd, kůže ze zvířat, kufrý a zavazadla, deštníky, slunečníky a hole, biče a sedlářské výrobky; (25) oděvy, obuv, kloboučnické zboží.

- (730) **Zmeškal Petr**, Prvomájová 100/21, Křimice, Česká republika  
 (740) Ing. Jiří Sedlák, KUDRLIČKA & SEDLÁK, Advokátní, patentová a známková kancelář, Husova 16, České Budějovice

(210) **O 189077**

- (220) 24.02.2003  
 (320) 24.02.2003  
 (511) 7, 8, 21, 37

(540)



- (510) (7) nářadí a nástroje elektrické, zejména nože elektrické, nůžky elektrické, pily elektrické, řezací stroje, stroje na ostření, stroje na broušení, nože, břity a pilové listy jako části strojů, kuchyňské stroje elektrické, zejména drtiče s elektrickým pohonem pro kuchyni a domácnost, elektrické mlýnky pro domácnost, hnětací stroje, stroje na krájení chleba a jiných potravin, jako například masa, uzenin, sýrů, zeleniny a podobně, kuchyňské elektrické roboty, strojní masové mlýnky, myčky na nádobí, oplachovací stroje, otvíráky konzerv a plechovek (elektrické), elektrické lisy na ovoce pro domácnost, strojní sekáče na maso, stroje na strouhání, stroje na škrábání, třídící a loupací stroje; (8) nářadí a nástroje s ručním pohonem, nože, nožířské zboží, vidličky a lžice, sečné zbraně, břitvy, čepele, nůžky, sekáčky, ruční brusy, řezné a řezací nástroje a kotouče, pily a pilové listy, břity, hroty, trny a nože jako součást ručních nástrojů, pilníky, brousíky, nástroje na ostření čepelí, holicí čepelky, ruční kráječe pro domácnost, nože lovecké, nože kuchyňské, nože pro hoblíky, nože štěpařské, nůžky na nehty, nůžky na střihání vousů, nůžky na střihání zvířat, nůžky na větve, nůžky zahradnické, otvíráky konzerv neelektrické, pinzety, pokosnice, zařízení a nástroje pro porážení jatečných zvířat, rydla, sekáče kovářské, sekery, srpy, ruční strojky na mletí masa a jejich součástí; (21) náčiní a nádoby pro domácnost nebo kuchyň (nikoliv z drahých kovů, ani postříbřených nebo pozlacených kovů), kuchyňské nádobí, vědra, džberky a kbelíky z plechu, hliníku, plastických hmot, cedníky, drátěnky, kávovary neelektrické, formy na pečení, fritézy neelektrické, grily pro použití na pečení, chladicí nádoby, chladicí láhve, koše na odpadky, ruční mixéry, ruční mlýnky pro domácnost, pánve na smažení, podnosy, strojky na přípravu zmrzliny a ledových nápojů, strojky na výrobu nudlí, šrotovníky kuchyňské s výjimkou elektrických, výlevky; (37) servis ručního nářadí a nástrojů, ostření, broušení a údržba nožů a nožířských výrobků.

- (730) **Břečka Martin**, Na Braňkách 127, Ševětín, Česká republika

- (740) Ing. Jiří Sedlák, KUDRLIČKA & SEDLÁK, Advokátní, patentová a známková kancelář, Husova 16, České Budějovice

(210) **O 189078**

- (220) 24.02.2003  
 (320) 24.02.2003  
 (511) 17, 19

(540) **POLYstep**

- (510) (17) polotovary z plastických hmot, materiály těsnící, ucpávací a izolační, zejména polystyrenové desky, bloky a polotovary, vše v rámci této třídy; (19) stavební materiály nekovové, zejména polystyrenové konstrukční, podlahové a obkladové desky, tvarovky a bloky.

- (730) **DCD IDEAL spol. s r.o.**, Dynín 88, Dynín, Česká republika

- (740) Ing. Jiří Sedlák, KUDRLIČKA & SEDLÁK, Advokátní, patentová a známková kancelář, Husova 16, České Budějovice



(210) **O 189081**  
 (220) 24.02.2003  
 (320) 24.02.2003  
 (511) 35, 37  
 (540)



(510) (35) zprostředkování v obchodní činnosti; (37) pneuservisy, opravy motorových vozidel a karosérií.  
 (590) Barevná  
 (730) **RENOCAR, spol. s r.o.**, Podolí u Brna 371, Podolí u Brna, Česká republika

(210) **O 189082**  
 (220) 24.02.2003  
 (320) 24.02.2003  
 (511) 38  
 (540)

### InterSeal

(510) (38) elektronická pošta, telefonní komunikace, služby dálkových konferencí, komunikace mobilními telefony, počítačová komunikace, komunikace pomocí počítačových terminálů, posílání zpráv, poskytování telekomunikačních připojení ke globální počítačové síti, poskytování uživatelského přístupu ke globální počítačové síti, přenos zpráv a obrázků pomocí počítačů, přenos zpráv a obrazových informací pomocí počítače, přenos zpráv a obrazových informací pomocí telefonů, informace o telekomunikacích, směrovací a spojovací služby pro telekomunikace, výzvy (služby poskytované rádiem, telefonem nebo jinými elektronickými komunikačními prostředky), zaslání zpráv.  
 (730) **Immobiliser Central Europe, s.r.o.**, Evropská 94, Praha 6, Česká republika

(210) **O 189087**  
 (220) 24.02.2003  
 (320) 24.02.2003  
 (511) 16, 41  
 (540)



(510) (16) knihy; (41) vydavatelské a nakladatelské činnosti.  
 (730) **ALL - PRES s.r.o.**, Dvořákova 607/1, Ústí nad Labem, Česká republika

(210) **O 189089**  
 (220) 24.02.2003  
 (320) 24.02.2003  
 (511) 35, 41  
 (540)



(510) (35) zprostředkovatelská činnost v oblasti obchodu,

reklamní činnost a marketing; (41) agenturní činnost v oblasti kultury a umění.  
 (730) **HCasting s.r.o.**, Opletalova 30, Praha 1, Česká republika  
 (740) JUDr. Karel Šindelář, advokát, Karlovo nám. 18, Praha 2

(210) **O 189090**  
 (220) 24.02.2003  
 (320) 24.02.2003  
 (511) 9, 37  
 (540)



(510) (9) telekomunikační zařízení, zabezpečovací systémy, protipožární systémy, informační systémy, průmyslová televize, výpočetní technika ve tř. 9; (37) elektromontážní a instalační práce, instalace, montáž a opravy telefonů, telefonních pobočkových ústředěn, instalace, montáž a opravy elektronických zabezpečovacích systémů, poplašných zařízení, montáž a servis telekomunikačních zařízení a systémů.  
 (590) Barevná  
 (730) **Stolička Miroslav**, Přerovská 8, Olomouc, Česká republika

(210) **O 189094**  
 (220) 24.02.2003  
 (320) 24.02.2003  
 (511) 41  
 (540)

### LIONS-QUEST

(510) (41) výchova, vzdělávání, zábava, sportovní a kulturní aktivity.  
 (730) **The International Association of Lions Clubs společnost zřízená podle zákonů státu Illinois**, 30022nd Street, Oak Brook, Illinois 60570, Spojené státy americké, Illinois  
 (740) JUDr. Karel Čermák, advokát, Národní třída 32, Praha 1

(210) **O 189110**  
 (220) 24.02.2003  
 (320) 24.02.2003  
 (511) 16, 35, 36, 37, 41  
 (540)



(510) (16) periodické a neperiodické publikace, například informační a propagační publikace, propagační materiály, reklamní materiály, výstavní katalogy, tiskárenské výrobky; (35) zprostředkovatelská, konzultační a poradenská činnost v oblasti obchodu, reklama, propagace, inzerce a poskytování obchodních informací prostřednictvím všech druhů médií, marketing, automatizované zpracování dat; (36) činnost realitní kanceláře, zprostředkovatelská činnost v oblasti koupě, prodeje a pronájmu nemovitostí, správa nemovitostí; (37) údržba nemovitostí; (41) vydavatelská a nakladatelská činnost.  
 (590) Barevná  
 (730) **Michaela Dvořáková**, Ječná 29, Praha 2, Česká republika

(210) **O 189111**  
 (220) 24.02.2003  
 (320) 24.02.2003

(511) 35, 36, 37, 41  
(540)



(510) (35) zprostředkovatelská, konzultační a poradenská činnost v oblasti obchodu, inzerce a poskytování obchodních informací prostřednictvím všech druhů médií, marketing, automatizované zpracování dat; (36) činnost realitní kanceláře, zprostředkovatelská činnost v oblasti koupě, prodeje a pronájmu nemovitostí, správa nemovitostí; (37) údržba nemovitostí; (41) vydavatelská a nakladatelská činnost.

(730) **Michaela Dvořáková**, Ječná 29, Praha 2, Česká republika

(210) **O 189215**  
(220) 27.02.2003  
(320) 27.02.2003  
(511) 3, 30, 34  
(540)

### ORANGE F.C.

(510) (3) prací prostředky, přípravky pro čištění, mýdla, kosmetika; (30) cukrovinky; (34) tabák, potřeby pro kuřáky, zápalky.

(730) **CZ TABÁK, a.s.**, Bratranců Veverkových 396, Pardubice, Česká republika

(210) **O 189353**  
(220) 05.03.2003  
(320) 05.03.2003  
(511) 2, 9, 16  
(540)



(510) (2) tiskařské inkousty, barvy a tonery, inkoustové a tonerové zásobníky do tiskáren, ploterů a faxů, náplně do zásobníků tiskáren, ploterů a faxů; (9) plnicí soupravy pro plnění tiskových hlav a zásobníků inkoustu, počítače a příslušenství k počítačům; (16) speciální papíry, etikety, štítky a nálepky pro tiskárny a plotery.

(730) **Ivo Janáček - JAVOSOFT**, Vratká 597/4a, Havířov - Bludovice, Česká republika

(210) **O 189478**  
(220) 10.03.2003  
(320) 10.03.2003  
(511) 9, 10, 20, 37  
(540)



(510) (9) nábytek speciální laboratorní, skřínky se speciálním odsáváním nebezpečných látek, stoly se speciálním odsáváním nebezpečných látek, vitríny se speciálním odsáváním nebezpečných látek; (10) nábytek speciální do prostředí s vyššími nároky na hygienu prostředí, zejména pro farmaceutický průmysl, zejména vitrinové panely pro

lékárny, skřínky a skříně na léky a zdravotnický materiál, operační stoly, lékařské přístroje a zařízení pro vybavení kontejnerových operačních jednotek; (20) nábytek včetně nábytku kovového, zejména plechové skřínky, vložky pro dřezy, stoly a stolky, vydávací stoly, pracovní desky, vitríny; (37) montáž stavebních konstrukčních systémů pro bezprašné, hygienické a sterilní pracoviště, montáž kontejnerových operačních jednotek a jejich zázemí, montáž tepelných, ventilačních a klimatizačních zařízení, klempířské, elektroinstalační, stavební, vodoinstalační a plynoinstalační práce a služby.

(730) **BLOCK a.s.**, U kasáren 727, Valašské Meziříčí, Česká republika

(740) Ing. Jaromír Příklad, Patentová a známková kancelář, Včelín 1161, Hulín

(210) **O 189480**  
(220) 10.03.2003  
(320) 10.03.2003  
(511) 6, 10, 17, 19, 37  
(540)



(510) (6) kovové kazety, spojky a lišty na stavbu těsných stropů, obkladů a stěn, kovové stavební dílce - sendvičové konstrukce s požární odolností, kovové sendvičové obkladové dílce z lakovaného, pozinkovaného nebo nerezového plechu, kovové obklady stěn a dveří, zejména z povrchově upraveného a antikorozního materiálu, kovová okna a dveře, speciální konstrukce, zejména do prostorů s vyššími nároky na sterilní a bezprašné prostředí, kovové posuvné dveře a kovová integrovaná okna, kovové držáky, kovové podstavce, podložky, podpory, závěsy a zábradlí, kovové kazetové podhledy včetně všech kotvicích a závěsných komponentů z kovu; (10) operační jednotky s lékařským vybavením v mobilních kontejnerech; (17) speciální obklady, zejména antistatické na stěny, obklady termoizolační, obklady tepelně a zvukově izolační, obklady podklad - gumové; (19) nekovové materiály, zejména parketové obklady podlah, nekovové podlahy, vlisy podlahové, nekovové panely na obkládání stěn, dveří, stropů včetně antistatických, nekovové dveře a okna, pharma okna integrovaná do sendvičových dílů, nekovové posuvné dveře, nekovové ochranné prvky (lišty, svodidla, postupy), nekovová zábradlí, nekovové schodiště; (37) montáž stavebních konstrukčních systémů pro bezprašné, hygienické a sterilní pracoviště, montáž kontejnerových operačních jednotek a jejich zázemí, montáž tepelných, ventilačních a klimatizačních zařízení, klempířské, elektroinstalační, stavební, vodoinstalační a plynoinstalační práce a služby.

(730) **BLOCK a.s.**, U kasáren 727, Valašské Meziříčí, Česká republika

(740) Ing. Jaromír Příklad, Patentová a známková kancelář, Včelín 1161, Hulín

(210) **O 189490**  
(220) 10.03.2003  
(320) 10.03.2003  
(511) 4, 21, 24  
(540)

### KOUZLO DOMOVA

(510) (4) svíčky; (21) veškeré zboží ze skla, porcelánu a keramiky neobsažené v jiných třídách; (24) látkové ubrusy a prostírání.

(730) **KOUZLO DOMOVA s.r.o.**, Korejská 14, Ostrava - Přívoz, Česká republika

(210) **O 189509**

(220) 10.03.2003

(320) 10.03.2003

(511) 39, 41, 43

(540)



(510) (39) informační činnost v cestovním ruchu; (41) výchovná, vzdělávací, sportovní, kulturní a zábavná činnost; (43) hotelové služby, poskytování a zprostředkování ubytování a stravování.

(590) Barevná

(730) **Com Hotel s. r. o.**, Staré nám. 14, Praha 6, Česká republika

(210) **O 189725**

(220) 18.03.2003

(320) 18.03.2003

(511) 9, 16

(540)

### Age of Battles

(510) (9) zvukové a obrazové nosiče, počítačové hry (programy), videohry (programy); (16) tištěné manuály k počítačovým hrám.

(730) **Illusion Softworks, a.s.**, Mánesova 27, Praha 2, Česká republika

(740) Ing. Malůšek Jiří, Mendlovo nám. 1a, Brno

(210) **O 189829**

(220) 20.03.2003

(320) 20.03.2003

(511) 6, 11, 35, 37, 40

(540)



(510) (6) kovové zástěny ke kamnům, plechové potrubí ke kamnům, litinové rošty ke kamnům, kovové komíny a kominové nástavce; (11) přístroje na topení, vaření, ohřev vody a výrobu páry, zejména kamna, pece, sporáky a kotle na pevná paliva, součásti a náhradní díly k těmto výrobkům; (35) propagační, reklamní a marketingová činnost vztahující se k obchodování s výše uvedenými výrobky; (37) servis, opravy, instalace a údržba výrobků a zařízení uvedených ve tř. 6 a 11; (40) obrábění a tváření výrobků ze železných a nezelezných kovů a jejich slitin.

(730) **KVS EKODIVIZE a. s.**, Leskovská 566, Horní Benešov, Česká republika

(740) Ing. Soukup Petr, Patentová kancelář, Švédská 3, Olomouc

(210) **O 189931**

(220) 24.03.2003

(320) 24.03.2003

(511) 5

(540)

# DROPCARB

(510) (5) veterinární přípravky.

(730) **QUALICHEM, spol. s. r. o.**, Sokolská 1041, Mělník, Česká republika

(740) Patentservis Praha a.s., Jivenská 1273/1, Praha 4

(210) **O 189964**

(220) 25.03.2003

(320) 25.03.2003

(511) 7, 9, 11

(540)

## AMITEL

(510) (7) pračky klasické a automatické, myčky na nádobí, vysavače a čističe koberců, kuchyňské přístroje elektromechanické, zejména kuchyňské roboty, elektrické drtiče na potraviny, šlehače a mixery, elektrické nože, kráječe a multikráječe, elektrické odšťavňovače a lisy na ovoce, elektrické mlýnky na kávu, elektrické mlýnky na maso; (9) přístroje a nástroje elektrické, zejména radiopřijímače, tunery, magnetofony, diktafony, gramofony, CD přehrávače, Hi-Fi soupravy, včetně komponent a reproduktorů, žehličky včetně napařovacích, elektricky ohříváné přístroje pro kadeření vlasů; (11) chladničky, sušičky, mrazničky a výrobky ledu, elektrická, plynová a kombinovaná zařízení pro vaření, pečení, smažení a opékání, zejména sporáky, trouby elektrické, plynové i mikrovlnné, grily, elektrické pánve a pečicí formy, sendvičovače, toastovače a opékače topinek, fritovací hrnce, vařiče a varné desky, sporáky na tuhá paliva, kávovary, elektrické kávovary, stroje na espresso, přístroje pro okamžitou přípravu vřelé vody, rychlovarné konvice, zařízení větrací a klimatizační, přístroje pro úpravu vzduchu v místnostech, jako jsou filtrační zařízení, zvlhčovače a odvlhčovače, odsávače par, elektrická a plynová topná zařízení včetně kotlů, radiátorů, plynových topidel, elektrických topných těles, infrazářičů a konvektorů, elektrické a plynové ohříváče vody, vysoušeče vlasů.

(730) **OFO INVESTMENTS LTD**, 4th Floor, Lawford House, Albert Place, London, Velká Británie

(740) Ing. Kouřil Jiří, patentový zástupce, INVACTA spol. s r.o. patentová a známková kancelář, Kofenského 31, Ostrava 3

(210) **O 189965**

(220) 25.03.2003

(320) 25.03.2003

(511) 7, 9, 11

(540)

## AMITECH

(510) (7) pračky klasické a automatické, myčky na nádobí, vysavače a čističe koberců, kuchyňské přístroje elektromechanické, zejména kuchyňské roboty, elektrické drtiče na potraviny, šlehače a mixery, elektrické nože, kráječe a multikráječe, elektrické odšťavňovače a lisy na ovoce, elektrické mlýnky na kávu, elektrické mlýnky na maso; (9) přístroje a nástroje elektrické, zejména radiopřijímače, tunery, magnetofony, diktafony, gramofony, CD přehrávače, Hi-Fi soupravy, včetně komponent a reproduktorů, žehličky včetně napařovacích, elektricky ohříváné přístroje pro kadeření vlasů; (11) chladničky, sušičky, mrazničky a výrobky ledu, elektrická, plynová a kombinovaná zařízení pro vaření, pečení, smažení a opékání, zejména sporáky, trouby elektrické, plynové i mikrovlnné, grily, elektrické pánve a pečicí formy, sendvičovače, toastovače a opékače topinek, fritovací hrnce, vařiče a varné desky, sporáky na tuhá

paliva, kávovary, elektrické kávovary, stroje na espresso, přístroje pro okamžitou přípravu vřelé vody, rychlovarné konvice, zařízení větrací a klimatizační, přístroje pro úpravu vzduchu v místnostech, jako jsou filtrační zařízení, zvlhčovače a odvlhčovače, odsávače par, elektrická a plynová topná zařízení včetně kotlů, radiátorů, plynových topidel, elektrických topných těles, infrazářičů a konvektorů, elektrické a plynové ohřívače vody, vysoušeče vlasů.

(730) **OFO INVESTMENTS LTD**, 4th Floor, Lawford House, Albert Place, London, Velká Británie

(740) Ing. Kouřil Jiří, patentový zástupce, INVACTA spol. s r.o. patentová a známková kancelář, Kořenského 31, Ostrava 3

(210) **O 190011**

(220) 26.03.2003

(320) 26.03.2003

(511) 39, 41, 43

(540)



(510) (39) doprava, balení a skladování zboží; (41) výchova, vzdělávání, zábava, sportovní a kulturní aktivity; (43) služby zajišťující stravování a nápoje, dočasné ubytování.

(590) Barevná

(730) **České aerolinie a.s.**, Letiště Ruzyně, Praha 6, Česká republika

(210) **O 190073**

(220) 27.03.2003

(320) 27.03.2003

(511) 16, 18, 24, 25, 28, 34, 35, 36, 37, 41, 43

(540)

**euro  
miliony**

(510) (16) časopisy, knihy, publikace, reklamní prospekty, informační letáky, losy, propagační předměty jako jsou zejména tužky, kalendáře, plakáty, diáře, těžítka; (18) tašky, brašny, batohy; (24) ručníky; (25) trička, čepice; (28) hrací karty; (34) zapalovače; (35) reklamní činnost, administrativní práce, automatizované zpracování dat; (36) pronájem bytových a nebytových prostor; (37) úklid; (41) organizování sportovních sázek a číselných loterií, provozování loterií a jiných podobných her v souladu s obecně závaznými právními předpisy, prodej losů a příjem sázek ve smluvně závazných sběrných právnických a fyzických osob a ve sběrných zřízených společnostech, vydavatelská činnost, nakladatelská činnost; (43) služby spojené s poskytováním občerstvení, poskytování občerstvení.

(590) Barevná

(730) **SAZKA, a.s.**, K Žižkovu 4, Praha 9, Česká republika

(740) Patentservis Praha a.s., Jivenská 1273/1, Praha 4

(210) **O 190074**

(220) 27.03.2003

(320) 27.03.2003

(511) 16, 18, 24, 25, 28, 34, 35, 36, 37, 41, 43

(540)

**euro  
milion**

(510) (16) časopisy, knihy, publikace, reklamní prospekty, informační letáky, losy, propagační předměty jako jsou zejména tužky, kalendáře, plakáty, diáře, těžítka; (18) tašky, brašny, batohy; (24) ručníky; (25) trička, čepice; (28) hrací karty; (34) zapalovače; (35) reklamní činnost, administrativní práce, automatizované zpracování dat; (36) pronájem bytových a nebytových prostor; (37) úklid; (41) organizování sportovních sázek a číselných loterií, provozování loterií a jiných podobných her v souladu s obecně závaznými právními předpisy, prodej losů a příjem sázek ve smluvně závazných sběrných právnických a fyzických osob a ve sběrných zřízených společnostech, vydavatelská činnost, nakladatelská činnost; (43) služby spojené s poskytováním občerstvení, poskytování občerstvení.

(590) Barevná

(730) **SAZKA, a.s.**, K Žižkovu 4, Praha 9, Česká republika

(740) Patentservis Praha a.s., Jivenská 1273/1, Praha 4

(210) **O 190075**

(220) 27.03.2003

(320) 27.03.2003

(511) 16, 18, 25, 28

(540)



(510) (16) papír, lepenka a výrobky z těchto materiálů, které nejsou zařazeny do jiných tříd, učební a vyučovací pomůcky s výjimkou přístrojů, plastické obaly nezařazené v jiných třídách; (18) kůže, imitace kůže, výrobky z těchto materiálů, které nejsou zahrnuty do jiných tříd, kufry a zavazadla, deštníky, slunečníky a hole, biče a sedlářské výrobky; (25) oděvy, obuv, kloboučnické zboží; (28) potřeby pro gymnastiku a sport, které nejsou uvedeny v jiných třídách, hry, hračky.

(730) **Mareček Tomáš**, U stadionu 521, Dačice, Česká republika

(210) **O 190256**

(220) 02.04.2003

(320) 02.04.2003

(511) 31

(540)

**Protamilk**

(510) (31) krmiva suchá pro zvířata.



- (730) **Sano-Moderní výživa zvířat spol. s r. o.**,  
Npor.O.Bartoška 15, Domažlice, Česká republika  
(740) Mgr. Fořt Vojtěch, advokát, Npor. O. Bartoška 15,  
Domažlice

- (210) **O 190285**  
(220) 03.04.2003  
(320) 03.04.2003  
(511) 16, 38, 41  
(540)



- (510) (16) tiskoviny, časopisy, knihy, informační letáky; (38) šíření časopisu po internetu; (41) vydavatelská a nakladatelská činnost.  
(730) **Chládek Jiří**, M. Majerové 744/9, Třebíč, Česká republika

- (210) **O 190324**  
(220) 04.04.2003  
(320) 04.04.2003  
(511) 11, 37  
(540)



- (510) (11) zařízení a stroje na čištění a úpravu vody, zařízení na dodávku vody, zařízení na filtrování vody, zásobníky vodní tlakové; (37) servis všech výše uvedených výrobků.  
(730) **DUKLA CZ, s.r.o.**, Elektrárenská 390, Trutnov 3, Česká republika

- (210) **O 190326**  
(220) 04.04.2003  
(320) 04.04.2003  
(511) 11, 37  
(540)

**DUKLA CZ**

- (510) (11) zařízení a stroje na úpravu a čištění vody, zařízení na dodávku vody, zařízení na filtrování vody, zásobníky vodní tlakové; (37) servis všech výše uvedených výrobků.  
(730) **DUKLA CZ, s. r. o.**, Elektrárenská 390, Trutnov 3, Česká republika

- (210) **O 190345**  
(220) 04.04.2003  
(320) 04.04.2003  
(511) 16, 35, 41  
(540)

**MILLION PLUS**

- (510) (16) periodické tiskoviny; (35) reklama, propagace; (41) vydavatelství.  
(730) **CAMPUS INTERNATIONAL s.r.o.**, Kopernikova 2, Praha 2, Česká republika

- (210) **O 190400**  
(220) 07.04.2003  
(320) 07.04.2003

- (511) 1, 2, 3, 4, 5, 6, 7, 8, 9, 10, 11, 12, 13, 14, 15, 16, 17, 18, 19, 20, 21, 22, 23, 24, 25, 26, 27, 28, 29, 30, 31, 32, 33, 34, 35, 36, 37, 38, 39, 40, 41, 42, 43, 45

(540)



**Č E Z**

- (510) (1) elektřina, elektrická energie, chemické výrobky určené pro průmysl, vědy a fotografii, jakož i pro zemědělství, zahradnictví a lesnictví, umělé pryskyřice a plastické hmoty v surovém stavu, hnojiva pro půdu, hasicí přístroje (složení), prostředky pro kalení a letování kovů, chemické výrobky určené ke konzervování potravin, tříslicí materiály, lepidla pro průmysl, protiplišňové přípravky, stabilizátory pro polymery, půda a substráty pro kultivaci rostlin, hnojící rašelina, tmel na štěpování, roubování stromů, tmel na vyplňování dutin stromů a tmely na opravu rozbitých předmětů; (2) nátěrové hmoty všeho druhu pro průmyslové i umělecké použití, barvy, laky, ochranné prostředky proti plísním a hnilobě, bakteriální barvy a nátěry, konzervační prostředky kupř., pro dřevo, pro kůži, mořidla, barviva pro potraviny a nápoje, barviva pro barvení oděvů, latexové emulze, emulzní nátěrové hmoty, disperzní barviva, tmely zařazené do této třídy zejména tmely olejové a tmely sklenářské, chemické přípravky pro povrchovou úpravu, barvy práškové, nástřikové hmoty s obsahem barviv, antikoroziční přípravky; (3) přípravky pro bělení a jiné prostředky k praní, přípravky pro čištění, leštění, odmašťování a broušení, brusný a leštící papír, skelný papír a plátno, smírek, pasty zubní a leštící, vosk na leštění kupř. na dřevěné podlahy, na kůži, na obuv, politury, kosmetické výrobky všeho druhu, mýdla, šampony a jiné přípravky pro ošetření vlasů, zubní pasty a jiné přípravky pro ošetření zubů a dutiny ústní, výrobky s antibakteriálním účinkem, kosmetické barvy, kosmetické přípravky pro zvířata, šampony pro domácí zvířata; (4) paliva, uhlí dřevěné, palivové dřevo, dřevěné a rašelinové brikety, dřevěné uhlí, prostředky pro svícení jako např. vosk na svícení, svíčky, svíce, plyn a jiné osvětlovací látky, mazadla, mazací oleje a tuky, olej na ochranu a konzervaci materiálů, olej pro konzervaci zdiva; (5) antibakteriální a dezinfekční přípravky, desinfekční přípravky pro chemická WC, desinfekční přípravky pro hygienické účely, mucholapky a lepicí přípravky pro ně, přípravky na hubení myší, přípravky pro čištění a osvěžení vzduchu; (6) kovy obecné a jejich slitiny a výrobky z nich, kovové stavební materiály, kovové konstrukce přenosné, kovové bedny na nářadí, kovová dlažba a dlaždice, kovová střešní krytina, neelektrické kabely a dráty, zámky spadající do třídy 6 s výjimkou zámků elektrických a ostatní zámečnické výrobky, železářské výrobky, hřebíky, šrouby a jiné kovové výrobky a drobné kovové zboží, číslice a písmena z obecných kovů, zvony, zvonečky, kovové dopravní značky s výjimkou značek mechanických a světelných, dveřní a okenní rámy kovové a kování, drátěné pletivo, řetězy a řetízký, kovové chrániče pro stromy, mřížky pro popínavé rostliny, mříže kovové, držáky na hadice, kovové trubky a roury, nedobytné pokladny a bezpečnostní schránky, kovové telefonní budky, kovové nádrže, bazény a jejich součástí, prefabrikovaná paženíšťa a skleníky s kovovou kostrou, kovové konstrukce voliéř, parkovací konstrukce pro kola, různé kovové výrobky, které nejsou obsaženy v jiných třídách, výrobky protisluneční ochrany z kovu, zejména žaluzie vnější, vnitřní, svislé, vodorovné,

otáčivé, sklopné, svinovací a termoizolační, venkovní lamelové rolety, navíjecí svinovací systémy pro žaluzie, markýzy a bezpečnostní mříže, veškeré stínící výrobky a zařízení pro terasy z kovu, obchodní prostory a administrativní prostory (stánky) z kovu, hliníkové fólie - allobal, balicí kovové fólie; (7) obráběcí stroje, frézky, soukolí a hnací řemeny, balicí stroje, elektromechanické stroje na přípravu pokrmů, stroje a přístroje na čištění, sušicí stroje, dřevobráběcí stroje, stroje užívané v zemědělství, lesnictví, zahrádkářství, a vinařství, sekačky, kupř. rotační sekačky elektrické i benzínové, motorové kosačky, strunové sekačky, bubnové sekačky, profesionální technika pro zahrádkáře kupř. čističky trávníků, rozmetače hnojiv, travní kolektory, kultivátory, postřikovače a rosice, sečí a dosévací stroje, provzdušňovače, shrabovače pro sběr listů a trávy, vázací stroje na seno, samojízdné smetače, kompostéry a drtiče, čerpadla elektrická zahradní, čerpadla pro domácí vodárny, čerpadla do vrtaných studní, ponorná čerpadla, elektrotechnická zařízení a přístroje pro domácnost, zejména kuchyňské drtiče, přístroje na mletí potravin a mixéry, lisů na ovoce a na zeleninu, jejich části a součásti, domácí automatické pračky, myčky na nádobí, vysavače prachu, leštiče parket, vrtačky a jejich části, řetězové pily a okružní pily a jejich části, tlakové myčky, svařovací stroje elektrické, kompresory, bazénová technika spadající do tř. 7, zejména čerpadla, čerpadlové membrány, navíjčky pro pružné hadice, motory, kromě motorů pro pozemní vozidla, spojovací a převodová ústrojí, kromě ústrojí pro pozemní vozidla, línhe umělé pro zvířata, lisovací nástroje pro strojní lisování, upínací hlavy pro nástroje a obrobky, frézy a další malá mechanizace, míchače a míchačky, přístroje pro hermetické uzavření a odsávání vzduchu, stroje na svařování plastových fólií, elektrické nářadí, zejména elektrické ruční vrtačky, elektrické šroubováky, brusky, pilky, hoblíky a ostatní nástroje poháněné elektrickým motorem nebo jiným mechanickým pohonem spadající do této třídy; (8) nářadí a přístroje s ručním pohonem, nože, vidličky, lžice, nástroje pro řezání, broušení a stříhání, zahradnické nůžky, sečné zbraně, břitvy, ostatní nožičské výrobky, upínací desky a upínací přístroje, ruční česačky na ovoce, plecí motýčky, ruční mechanické lisování na ovoce a zeleninu, hrábě všeho druhu, rýče, lopaty, sekery, sekačky, krbové náčiní, ruční zahradní technika spadající do této třídy, ruční dílenská technika, vrtáky, řezné nástroje, hoblíky, kladiva, kleště, kleštičky, maticové klíče, kosačky a brusky na kosačky, brusné nástroje pro ruční broušení, kupř. ruční brusky a brusky, brusné kameny a kotouče, ruční stavební nářadí, ruční pily, šroubováky, ruční kuchyňské přístroje, nářadí, nástroje a přípravky, ruční postřikovače kupř. na insekticidní prostředky, proti hmyzu, ruční nářadí pro nýtované spoje, ostatní ruční nářadí a ručně ovládané nástroje a náčiní zemědělské a zahradnické pro kutily a pro volné chvíle; (9) data, databáze a jiné informační produkty na magnetických a optických nosičích, nosiče dat všeho druhu spadající do tř. 9, elektronické sítě, multimediální aplikace, multimediální informační katalogy, elektronické časopisy, elektronická periodika a knihy v elektronické podobě, nahraný software na CD a DVD discích a magnetických nosičích, zvukové a obrazové záznamy na optických, magnetických a magneticko-optických nosičích, elektrické stroje a přístroje ve tř. 9, kupř. přístroje pro měření a analýzu, diagnostické přístroje, telefonní přístroje a ústředny, zástrčkové a zásuvkové moduly k těmto výrobkům, přístroje a nástroje vědecké, geodetické, signalizační a pro účely kontrolní, měřicí a regulační technika, jisticí a spínací přístroje, zařízení pro rozvod elektrické energie, elektroinstalační potrubí a kabelové žlaby, slaboproudé, nízkonapěťové a vysokonapěťové přístroje, přístroje pro zpracování informací a výrobky

výpočetní techniky, elektromontážní a elektroinstalační materiál spadající do tř. 9, polovodičové výrobky, telekomunikační technika zejména telefony, faxy, zařízení pro reprodukci dat, kopírovací stroje, spotřební elektronika, elektronické oznamovací a informační tabule, světelné nebo mechanické návěští, řídicí a kontrolní panely, informační systémy na strojně čitelných nosičích, přístroje pro audiovizuální komunikaci, přístroje pro záznam, převod a reprodukci zvuku nebo obrazu a jejich součásti, elektronické řídicí systémy, elektrické přístroje spadající do tř. 9 a jejich součásti, elektronky a svítidla - zářivky, optické a optickoelektrické přístroje, přístroje pro signalizaci a kontrolu, píšťalky, elektrické a elektrodynamické zařízení pro dálkové ovládání průmyslových procesů, železničních uzlů, pro dálkové řízení signalizace, dálkové zapalování, dávkovače, elektrické indikátory, snímače teploty - teploměry, ukazatelé výšky hladiny vody - vodoznaky, elektronická zabezpečovací technika a zabezpečovací systémy, kódovací a dekodovací zařízení, analogové a digitální karty, prodejní automaty a zařízení s provozem na mince, hasicí zařízení, elektrické spotřebiče pro domácnost, zejména rádia, přehrávače, televize, skleníkové termostaty, automatické větráky pařenišť, elektrická zařízení pro vábení hmyzu, speciální pouzdra pro přístroje a nástroje, ochranné přilby a rukavice, osobní ochranné prostředky proti nehodám, plovací kruhy a vesty, potápěčské masky, oděvy a přístroje, kalibrovací výrobky ze skla spadající do tř. 9, sluneční brýle, solární články, virgule a proutky pro proutkaře; (10) přístroje a nástroje chirurgické, zubní a veterinární, umělé údy, oči a zuby, ortopedické potřeby, speciální nábytek k lékařským účelům, ortopedické bandáže, gumové potřeby hygienické, kondomy; (11) přístroje pro osvětlení, topení, výrobu páry, pro vaření, přístroje chladicí, pro sušení, ventilaci, distribuci vody, zdravotní zařízení, klimatizace, digestoře, přístroje pro topení a větrání skleníků, zařízení na sušení krmiva, solární tepelné akumulátory - kolektory, lampová svítidla a lampióny, zahradní lampy a lampy pro osvětlování rostlin, lampy germicidní - ničící bakterie, kapesní svítlny, krby, kamna, pece a sporáky na tuhá, kapalná a plynová paliva a na elektrický proud a jejich součásti a příslušenství, přístroje pro pečení, opékání, grilování a příslušenství, zahradní grily, mikrovlnná zařízení na úpravu vody, přístroje pro víření vody, přístroje pro chlorování bazénů, osvětlování a svítidla všeho druhu, vanové a sprchové kabiny, vybavení koupelen, saunová zařízení, solária, zařízení pro ohřívání vody, zejména zásobníky a průtokové ohříváče vody, zařízení pro výrobu páry, zejména parní turbíny, vodní turbíny; (12) vozidla a dopravní prostředky, traktory, zahradní traktory, transportéry, vozíky, vozíky na manipulaci se zbožím, vozíky nákupní, vozíky na zavazadla, vyklápěcí vozíky, vyklápěcí zařízení jako části nákladních vozidel, tříkolky - dodávkové tříkolky, zásobovací tříkolky, dvoukoláky, trakaře, jízdní kola a jejich součásti a doplňky, stojany na jízdní kola, speciální košíky pro jízdní kola, motocykly a mopedy, doplňky a příslušenství k automobilům a motocyklům, kola a pneumatiky, elektromobily, dětské kočárky, čluny, jachty, obytné přívěsy, padáky, saně, vznášedla, kolečkové židle; (13) střelné zbraně, střelivo a střely, výbušniny a ohňostroje, pyrotechnické výrobky, zejména výrobky zábavní pyrotechniky; (14) vzácné kovy a jejich slitiny a výrobky z těchto látek nebo postříbeného nebo pozlaceného kovu, hodinářské nástroje a časoměry, chronometrické přístroje, sluneční hodiny; (15) hudební nástroje všeho druhu, hrací skříně; (16) papír, výrobky z papíru, periodické a neperiodické publikace, knihy, učebnice a učební pomůcky a materiály pro výuku, časopisy, brožury, fotografie, informační produkty na

papírových nosičích, letáky, plakáty, data a databáze na papírových nosičích, tištěné manuály, reklamní, propagační, užítkové, umělecké nebo ozdobné předměty z papíru, výrobky z papíru, kupř. pohlednice, dopisní papíry, obálky, přání, kalendáře, samolepky, obtisky, vystřihovánky, kartičky, sošky z papírové hmoty, balicí papír, tašky, sešity, skicáky, rolety z papíru, prostírání, ubrousky a ubrusy, sáčky z papíru nebo umělých hmot jako obaly na odpadky, do vysavačů, pro mikrovlnné trouby, psací stroje a kancelářské potřeby, jednorázové pleny z papíru nebo buničiny, zemské glóbusy, malířské stojany, plátna a štětce, pastelky, penály, pera, materiály na modelování, nože na papír, blány z umělých hmot přilnavé natahovací pro paletizaci, pečetě a pečetní vosk, poštovní známky, razítka, těžítka, školní tabule, vinětovací strojky, bytová terária; (17) polotovary z plastických hmot, kaučuk, gutaperča, guma a výrobky z těchto materiálů, gumové pytle a sáčky, bedny a krabice, kontejnery z plastických hmot, nekovové potrubí, hadice, hadice na zalévání; (18) kůže, imitace kůže, výrobky z těchto materiálů, kufry, tašky a brašny všeho druhu, školní tašky, tašky na kolečkách, tašky na nošení dětí, kožené pásky, peněženky, kožešinové pokrývky, deštníky, obaly na deštníky, slunečníky, sedlářské výrobky, pokrývky a postroje pro zvířata, obaly na oděvy, kožené sáčky a kožené pytle jako obaly; (19) okna, dveře a jiné nekovové výplně stavebních otvorů, lodžie, betonové, keramické a pálené stavební materiály, zejména cihly, betonové a porobetonové stavební bloky, překlady, střešní tašky, suché maltové a omítkové směsi, beton, cement, vápno, písek, bazény z plastu, nekovové stavební materiály - řezivo neopracované, stavební prvky ze dřeva, např. trámy, prkna, panely, překližky, dřevěné obložení stěn i podlah, dýhy ze dřeva, podlahové materiály pro interiéry, zejména dřevěné, palubkové, lamelové, z korku, nebo obsahující korkovou dř, podlahové prvky, parketové dílce, schodové profily, parapetní desky, plovoucí podlahy, dveře nekovové, dlažba, žaluzie a markýzy nekovové, portály, vertikální látkové žaluzie, rolety a plisé, dveřní a předokenní markýzy i žaluzie nekovové všech druhů a typů, stavební sklo, kupř. skleněné tašky, dlaždice, mozaikové sklo, obkladačky, sklo drátěné, sklo izolační, bazény plavecké - nekovové, figurky z kamene, betonu a mramoru, fólie a desky z umělých hmot na značení cest, křemen, křišťál, lepenka pro stavební účely, nekovová lešení, nekovový mříže a mřížoví okenice, ohrady a ploty, rákos pro stavební účely, rámy pro skleníky nekovové, šamotové šindele, škvára, terakota, trhové slánky nekovové; (20) nábytek všeho druhu ze dřeva, kovu, rákosu, kůže nebo jiných hmot, bambus, bambusové závěsy, stavebnicový nábytek a modulový nábytek, variabilní nábytkové programy pro kanceláře, jednací místnosti, recepce, sekretariáty, nábytek pro kuchyně, ložnice, nábytek školní a zahradní, dětský nábytek, nábytek s využitím skla a zrcadel, atypický nábytek a nábytek ze dřeva, čalouněný nábytek, sedací soupravy, křesla a židle, stoly a stolký, rámy, stojany, výrobky ze dřeva, korku, třtiny, vrbového proutí pokud nejsou zahrnuty v jiných třídách, výrobky z náhražek těchto materiálů včetně výrobků z plastických hmot, bytové a nábytkové doplňky, umělecké a ozdobné předměty, dřevotřískové a dřevovláknité desky, pomocné profily a desky k obkladu stěn, stropů a podlah, pohyblivé panely a interiérové příčky, bedny ze dřeva nebo z umělých hmot, nekovové přepravní kontejnery, palety na manipulaci ze zbožím, nábytek z plastických hmot, lišty k nábytku z umělých hmot, nádoby z umělých hmot jako obaly, dávkovače ručníků a tekutých mýdel (nekovové), držáky na záclony a závěsy, konzole na záclony a závěsy, kování na dveře nekovové, figurky z plastických hmot, nádrže na tekutá

paliva (kromě nekovových a zděných), násady a rukojeti (nekovové), palety nakládací a přepravní (nekovové), žebříky ze dřeva nebo z umělých hmot, schránky z umělých hmot, věšáky (háky nekovové), věšáky na oděvy, žaluzie, žebříky z umělých hmot, zrcadla, stojany na časopisy, držáky na noviny, stojany na deštníky, hmoždinky, nekovové násady na nářadí, včelí úly, plástve a voskové plástve do včelích úlů, výdřevy pro včelí úly, proutěné zboží, psí boudy, spací pytle, rukojeti na nářadí - nekovové, umělecká díla, sochy a sošky ze dřeva, vosku, sádry nebo umělých hmot, umělecké truhlářské výrobky; (21) náčiní a nádoby pro domácnost nebo kuchyň, nádoby a nádobí z plastických hmot pro domácnost, soupravy kuchyňského nádobí, tlakové hrnce, schránky na pečivo, cestovní lahve, dřezy na praní (škopky), formy na led, zubní kartáčky, kartáče, hřebeny, kbelíky, umyvadla, koše na odpadky, květináče, konve, kolíčky na prádlo, kontejnery, vaničky dětské přenosné, výrobky ze skla i porcelánu, výrobky z křišťálového skla, poháry skleněné, sklenice, popelníky, poháry keramické, holby keramické, keramické porcelánové tácky, stojany na jídelní lístky, porcelánové a skleněné džbány, demižony, drobné reklamní a upomínkové předměty ze skla a porcelánu, bytová terária pro pěstování rostlin, lisy na ovoce pro domácnost s výjimkou elektrických, kuchyňské šrotovniky s výjimkou elektrických, ruční čistící nástroje, dávkovače mýdla a papírových ručníků, toaletního papíru, klece pro domácí zvířata, kuchyňské formy na koláče, na led, na pečení, formičky a tvořítka na pečivo, grily pro použití na pečení a fritézy s výjimkou elektrických, hrnce, hrnčířské zboží, hubice (rozprašovač) k hadicím a konvím na zalévání, jehlice a kovové špejle na grilování, kotlíky, tepelně-izolační nádoby, termosky pro potraviny, krmitka pro hospodářská zvířata, lapače hmyzu, stříkačky na zalévání květin a rostlin, zavlažovače; (22) lana, provazy, struny, síťky, stany, plachty, plachtoviny, pytle, textilní materiály ze surových vláken, provazové žebříky, houpací sítě, textilní obaly, umělohmotná vlákna na textilní účely; (23) vlákna pro textilní účely; (24) tkaniny a textilní výrobky, stolní pokrývky, ručníky, osušky, ubrousky, utěrky, textilní plošné výrobky, bavlněné látky, potištěné látky, látky na deštníky a pláště do deště, bytový textil, ložní prádlo, reklamní a propagační předměty z textilu, prostírání, ubrusy, praporky, korouhve, cestovní příkrývky, spací pytle, textilní rolety, ručníky, textilní štítky, textilní tapety, geotextilie; (25) oděvy všeho druhu, dámské, pánské, dětské, včetně sportovních a jeansových, trička, obuv, střevíce, sportovní obuv, kloboučnické výrobky, čepice, kšiltovky, kravaty, šály, šátky, zažehlovací obtisky, nášivky na oděvy, pláštěnky, dřeváky, rukavice; (26) krajky a výšivky, stuhy a tkaničky, knoflíky, odznaky, umělé květiny, ovoce a větve, ozdoby textilních výrobků, kupř. nažehlovací ozdoby, přezky a spony jako oděvní doplňky; (27) podlahové krytiny všeho druhu kupř. z plastů, termosetových laminátů, dřeva, korku, dýhy a podlahových prvků obsahujících dýhu, podlahové krytiny izolační, koberce, koberečky, koberečky do automobilů, podložky pod koberce, rohožky a protiskluzové rohože, předložky, tapety a nástěnné koberce s výjimkou textilních, umělé trávníky; (28) hry, hry společenské, hry stolní, hrací karty, stavebnice, hry automatické a/nebo elektronické s výjimkou těch, které se uvádějí v chod vhozením mince nebo těch, které jsou používány výhradně s televizním přijímačem, hračky, hračky plyšové, hračky pohyblivé, maňásci, potřeby pro sport, zejména sportovní náčiní a nářadí jako startovací bloky, vrhačské náčiní, míče pro míčové hry, lyže, rybářské potřeby zejména pruty, navijáky a návny, gymnastické nářadí a náčiní, potřeby pro tenis, golf, kriket, činky, posilovací stroje a přístroje pro tělesná cvičení,

trenažéry, sportovní hry, billiardové stoly, nářadí a potřeby pro zimní sporty, lukostřelecké náčiní, bazény pro děti, bazény přenosné, bazény interiérové i venkovní - potřeby pro hru, bazény nafukovací, vánoční stromky umělé, ozdoby na vánoční stromky i k reklamním účelům, kanadské žertíky, zábavná pyrotechnika jako hračka, karnevalové masky, kouzelnické potřeby; (29) maso, ryby, drůbež, zvěřina, masové výtažky, ovoce a zelenina konzervované, sušené a zavařené, vejce, mléko a mléčné výrobky, oleje a jedlé tuky; (30) káva, čaj, kakao, cukr, rýže, tapioka, ságo, kávové náhražky, mouka a přípravky z obilnin, chléb, pečivo, cukrovinky, zmrzlina, med, sirup melasový, droždí, prášky do těsta, sůl, hořčice, ocet, nálevy k ochucení, koření, led pro osvěžení; (31) výrobky zemědělské, zahradnické a lesní, zrní neuvedené v jiných třídách, živá zvířata, čerstvé ovoce a zelenina, osivo, rostliny a přírodní květiny, krmivo pro zvířata, slad, sýrové dřevo, obilniny, vejce násadová, živí měkkýši a korýši; (32) piva všeho druhu, minerální vody, šumivé nápoje a jiné nápoje nealkoholické, nápoje a šťávy ovocné, sirupy a jiné přípravky k zhotovování nápojů, nápoje zbažené alkoholu; (33) alkoholické nápoje s výjimkou pív, zejména vína, mícháné alkoholické nápoje, koňaky, whisky, likéry; (34) tabák, potřeby pro kuřáky, zápalky, zapalovače, cigarety, tabákové náhražky, dýmky, lulky, popelníky, kráječe doutníků, skříňky na tabákové výrobky, krabičky na sirky, tabákové váčky; (35) poradenské a informační služby v oblasti obchodu, pomoc při řízení obchodní činnosti a řízení obchodního řetězce, organizační, objednávkové, nákupní a prodejní služby v oblasti obchodních řetězců, vše ve tř. 35, poskytování obchodních informací a jiných informačních produktů reklamního charakteru, multimediálních informací v oblasti obchodu, zejména obchodu s energiemi, komerční využití Internetu v oblastech komerčních internetových médií a vyhledávacích služeb, on-line inzerce, marketing a obchod, pořádání a organizování veletrhů a výstav ke komerčním a reklamním účelům, zprostředkovatelská činnost v oblasti obchodu, zprostředkovatelská činnost v oblasti obchodu, zejména v oblasti energetiky, dovoz a vývoz elektřiny, reklamní a propagační činnost, rozšiřování reklamních a propagačních materiálů, reklamní služby s využitím direct mailingu, průzkum trhu a marketing, pronájem reklamních ploch, předvádění pro reklamní účely a podporu prodeje, předvádění zboží, rozšiřování reklamních materiálů a vzorků zboží; (36) služby finanční, peněžní, nemovitostní a pojišťovací, činnost realitní kanceláře, služby agentů zabývajících se nemovitostmi a cennými papíry, služby týkající se poskytování peněžních záležitostí, které poskytují fiduciární agenti, služby správců nemovitosti, odhady nemovitostí, služby tichého společníka; (37) stavby, opravy a montážní činnost, zejména stavební práce, zemní práce, výstavba, rekonstrukce a demolice stavebních objektů, montážní práce ve stavebnictví, zejména montáž prosklených lodžii, zábradlí a parapetů, montáže oken a dveří, zednické, klempířské, pokrývačské, svářečské, fasádní, štukatéřské, zámečnické, malířské a natěračské práce, instalace, údržba, opravy a servis strojů a zařízení, montáž bazénů, servis zahradní techniky, konzultační činnost v oblasti stavebnictví; (38) služby zabezpečující audiovizuální komunikace prostřednictvím informačních a telekomunikačních sítí, kupř. počítačové sítě internet satelitu, rozšiřování a zveřejňování a přenos informací, dat a zpráv prostřednictvím informačních a telekomunikačních prostředků a přenos informací, dat a zpráv prostřednictvím informačních a telekomunikačních prostředků a sítí, šíření elektronických časopisů, elektronických periodik a knih v elektronické podobě prostřednictvím počítačové sítě, pomocí satelitů; (39) doprava železniční, silniční, vodní, vzdušná a potrubní a to

jak osob, tak i zboží, balení a skladování zboží, služby týkající se kontroly vozidel, pronájmu vozidel, služby týkající se poskytování informací o dopravě, činnost cestovní kanceláře a agentury, distribuce a transfer elektřiny, rozvod elektřiny a tepla, doprava a skladování radioaktivních odpadů; (40) zpracování materiálů, likvidace radioaktivních odpadů, výroba elektřiny a tepla, služby týkající se transformace objektu nebo látky vyžadující modifikace jejich hlavních vlastností např. barvení, řezání, pokovování, leštění, broušení a vykrajování; (41) vydavatelská a nakladatelská činnost, pořádání a organizační zajištění kurzů, školení, přednášek, konferencí, vzdělávací a rekvalifikační činnost, organizování kulturních a vzdělávacích veletrhů a výstav, organizování sportovních soutěží, pořádání loterií, organizování a pořádání soutěží; (42) investiční, projektová a konzultační činnost, zejména v oblasti vědecké a technologické služby a s nimi spojený výzkum a návrh, zejména v oblasti energetiky, průmyslové analýzy a výzkum, návrh a vývoj počítačového hardwaru a softwaru, právní služby, zejména v oblasti energetiky; (43) služby zajišťující stravování, ubytovací služby; (45) osobní a společenské služby poskytované třetími osobami k uspokojení potřeb jednotlivců, zejména služby týkající se ostrahy a dohledu v souvislosti s bezpečností osob a objektů, bezpečnostní služby.

(730) ČEZ, a. s., Duhová 2/1444, Praha 4, Česká republika  
(740) JUDr. Aleš Zábřeh, advokát a patentový zástupce, Na Beránce 2, Praha 6

(210) **O 190410**

(220) 07.04.2003

(320) 07.04.2003

(511) 4, 12, 34, 35, 36, 37, 39, 40, 42, 43

(540)

## ČETRANS

(510) (4) průmyslové oleje a tuky, mazadla, pohonné hmoty; (12) motorová vozidla a jejich příslušenství (automobilové řetězy, sluneční clony pro automobily, bezpečnostní pásy pro sedadla vozidel, automobilové bezpečnostní sedačky pro děti, čalounění a potahy vozidel, houkačky pro vozidla, kryty na automobilová kola, zavazadlové nosiče pro vozidla, nosiče jízdních kol a lyží, opěrky hlavy na sedadla vozidel, pneumatiky, poplašné zabezpečovací zařízení pro vozidla, tažná zařízení pro vozidla, stěrače skel, tlumiče pérování vozidel, volanty vozidel, zařízení pro signalizaci zpětné jízdy automobilu, zpětná zrcátka, karosérie automobilů a jejich doplňky, autodoplňky); (34) tabákové výrobky, potřeby pro kuřáky; (35) reklamní činnost a marketing, zprostředkování obchodu, vedení účetnictví, činnost účetních poradců, činnost podnikatelských, organizačních a ekonomických poradců, automatizované zpracování dat, služby databank (vyhledávání dat v počítačových souborech pro třetí osoby, překlad informací do počítačových databází, systematizace informací do počítačových databází), administrativní služby, činnost autobazaru - zprostředkování obchodu s ojetými vozidly; (36) směnářská činnost, zastupování v celním řízení, realitní činnost, činnost finančních poradců; (37) provozování čerpacích stanic s palivy a mazivy, provádění jednoduchých a drobných staveb včetně jejich změn a odstraňování; (39) motorová doprava nákladní a osobní, vnitrostátní a mezinárodní, skladování paliv a maziv a jejich doprava a přeprava, mezinárodní a vnitrostátní zasilatelství, skladování zboží a manipulace s nákladem, doprava a skladování odpadu, činnost technických poradců v oblasti dopravy a skladování, provoz a pronájem garáží, provoz skladovacích a odstavných ploch pro motorová vozidla, pronájem motorových vozidel, zprostředkování služeb v oblasti dopravy a skladování zboží; (40) nakládání

s odpady (recyklace, zpracování, spalování a likvidace (540)

odpadu); (42) tvorba a vývoj software, poradenství v oblasti hardware a software, správa sítí; (43) ubytovací služby.

(730) **ČETRANS a. s.**, Revoluční 3289/13, Ústí nad Labem, Česká republika

(740) Dipl. Ing. Jiří Chlustina, Unipatent, Jana Masaryka 43-47, Praha 2

(210) **O 190411**

(220) 07.04.2003

(320) 07.04.2003

(511) 4, 12, 34, 35, 36, 37, 39, 40, 42, 43

(540)

**ČETRANS**

(510) (4) průmyslové oleje a tuky, mazadla, pohonné hmoty; (12) motorová vozidla a jejich příslušenství (automobilové řetězy, sluneční clony pro automobily, bezpečnostní pásy pro sedadla vozidel, automobilové bezpečnostní sedačky pro děti, čalounění a potahy vozidel, houkačky pro vozidla, kryty na automobilová kola, zavazadlové nosiče pro vozidla, nosiče jízdních kol a lyží, opěrky hlavy na sedadla vozidel, pneumatiky, poplašné zabezpečovací zařízení pro vozidla, tažná zařízení pro vozidla, stěrače skel, tlumiče pérování vozidel, volanty vozidel, zařízení pro signalizaci zpětné jízdy automobilu, zpětná zrcátka, karosérie automobilů a jejich doplňky, autodoplňky); (34) tabákové výrobky, potřeby pro kuřáky; (35) reklamní činnost a marketing, zprostředkování obchodu, vedení účetnictví, činnost účetních poradců, činnost podnikatelských, organizačních a ekonomických poradců, automatizované zpracování dat, služby databank (vyhledávání dat v počítačových souborech pro třetí osoby, překlad informací do počítačových databází, systematizace informací do počítačových databází), administrativní služby, činnost autobazaru - zprostředkování obchodu s ojetými vozidly; (36) směnárenská činnost, zastupování v celním řízení, realitní činnost, činnost finančních poradců; (37) provozování čerpacích stanic s palivy a mazivy, provádění jednoduchých a drobných staveb včetně jejich změn a odstraňování; (39) motorová doprava nákladní a osobní, vnitrostátní a mezinárodní, skladování paliv a maziv a jejich doprava a přeprava, mezinárodní a vnitrostátní zasilatelství, skladování zboží a manipulace s nákladem, doprava a skladování odpadu, činnost technických poradců v oblasti dopravy a skladování, provoz a pronájem garáží, provoz skladovacích a odstavných ploch pro motorová vozidla, pronájem motorových vozidel, zprostředkování služeb v oblasti dopravy a skladování zboží; (40) nakládání s odpady (recyklace, zpracování, spalování a likvidace odpadu); (42) tvorba a vývoj software, poradenství v oblasti hardware a software, správa sítí; (43) ubytovací služby.

(730) **ČETRANS a. s.**, Revoluční 3289/13, Ústí nad Labem, Česká republika

(740) Dipl. Ing. Jiří Chlustina, Unipatent, Jana Masaryka 43-47, Praha 2

(210) **O 190484**

(220) 08.04.2003

(320) 08.04.2003

(511) 5, 29, 30, 32

**Daydrink**

(510) (5) výrobky farmaceutické a parafarmaceutické, vitamíny a minerály a stopové prvky, dietní a nutriční přípravky a léčiva, medicínální sirupy, výtažky z léčivých bylin a kombinované přípravky vitamínů, minerálů, stopových prvků a bylinných výtažků, potravinové doplňky obohacené vitamíny nebo minerály nebo stopovými prvky, vitamínové přípravky, vitamíny a multivitaminové preparáty, minerály a multiminerálové preparáty, bylinné čaje, léčivé byliny, cukrovinky nebo pastilky nebo tabletky nebo tobolky nebo kapsle nebo žvýkačky s léčivými přísadami, dietetické látky upravené pro lékařské účely, minerální vody a dietetické nápoje upravené pro lékařské účely, dietní potraviny upravené pro lékařské účely, doplňky výživové pro lékařské účely, bílkovinné přípravky nebo potrava pro lékařské účely, balzámy a krémy a masti pro lékařské účely, chemické přípravky pro lékařské účely, léčivé oleje, oleje pro lékařské účely, tuky pro lékařské účely, léčivé soli, tinktury pro lékařské účely, bylinné výtažky nebo sirupy pro farmaceutické účely, vitamínová a minerální výživa ve formě koncentrátů, proteinové koncentráty jako výživné přísady k potravinám pro léčebné účely, droždí pro farmaceutické účely, potravinové doplňky s léčebnými účinky, výživné nebo dietetické přípravky a nápoje pro lékařské účely; (29) potravinové doplňky ne pro lékařské účely (zařazené v této třídě) a obsahující látky živočišného původu, protein pro lidskou spotřebu, proteinové výrobky a přípravky pro výživu, přípravky zvláštní výživy pro sportovce nebo osoby s vysokým energetickým výdejem které se skládají hlavně z mléka v prášku nebo ze živočišných nebo zeleninových proteinů, želatina, želatinové výrobky a přípravky pro výživu, tuky jedlé, oleje jedlé, extrakty z chaluž jako výživa, výživné přípravky pro denní doplnění stravy jako instantní strava nebo samostatná směs nebo nápoj nebo směs pro přípravu nápojů, která se skládá hlavně z mléka v prášku nebo ze živočišných nebo zeleninových proteinů, také s přísadkou vitamínů nebo minerálů nebo stopových prvků nebo cukru, mléko, mléčné výrobky, mléčné nápoje (kde mléko převládá), směsi pro přípravu nealkoholických nápojů (kde mléko převládá) jogurty, sýry, konzervované, sušené, vařené nebo nakládané ovoce nebo zelenina, polévky, vývary, bujóny; (30) potravinové doplňky ne pro lékařské účely (zařazené v této třídě) a obsahující látky rostlinného původu, cukrovinky, žvýkačky, bonbóny, zmrzlina, pekařské výrobky, cukrářské výrobky, kakao, káva, čaj, čokoláda, náhražky kakaa nebo kávy nebo čaje nebo čokolády, nápoje čokoládové, čajové, kakaové nebo kávové, směsi a přípravky pro přípravu nápojů kakaových nebo kávových nebo čokoládových nebo čajových, náhražky jídla v tekuté nebo práškové formě obsahující rostlinné vlákniny zařazené v této třídě, potraviny a pokrmy z obilovin pro lidskou spotřebu, mouka a přípravky z obilnin, těstoviny, müsli, med, propolis pro lidskou potřebu, výživné přípravky pro denní doplnění stravy jako instantní strava nebo samostatná směs nebo nápoj nebo směs pro přípravu nápojů nebo kaší, která se skládá hlavně z obilnin nebo mouky, také s přísadkou vitamínů nebo minerálů nebo stopových prvků nebo cukru, kaše ovesná mléčná, instantní kaše z obilnin, přísady do nápojů (jiné než esence); (32) přípravky nebo příchutě na výrobu nápojů, koncentráty a sirupy k výrobě nápojů,

ovocné nebo zeleninové šťávy a džusy a sirupy, nealkoholické nápoje, nealkoholické nápoje obohacené vitamíny nebo minerály, iontové a energetické nápoje nealkoholické, proteinové nealkoholické nápoje, dietní nápoje, želatinové nápoje, instantní nealkoholické nápoje, tablety a prášky na přípravu šumivých nealkoholických nápojů, prášky a směsi pro přípravu nealkoholických nápojů, ovocné nebo zeleninové nealkoholické nápoje, nealkoholické nápoje s příchutí ovoce nebo zeleniny, minerální vody, pramenité vody, sodová voda, voda, šumivé nealkoholické nápoje, míchané nápoje nealkoholické, rajčatová šťáva jako nápoj, aperitivy nealkoholické.

- (730) **WALMARK, a.s.**, Oldřichovice 44, Třinec, Česká republika
- (740) Lukajová Dana, patentový zástupce, Advokátní a patentová kancelář Vyskočil, Krošlák a spol., Petrská 12, Praha 1
-



## Číselný přehled

253901, 253902, 253903, 253904, 253905, 253906, 253907, 253908, 253909, 253910, 253911, 253912, 253913, 253914, 253915, 253916, 253917, 253918, 253919, 253920, 253921, 253922, 253923, 253924, 253925, 253926, 253927, 253928, 253929, 253930, 253931, 253932, 253933, 253934, 253935, 253936, 253937, 253938, 253939, 253940, 253941, 253942, 253943, 253944, 253945, 253946, 253947, 253948, 253949, 253950, 253951, 253952, 253953, 253954, 253955, 253956, 253957, 253958, 253959, 253960, 253961, 253962, 253963, 253964, 253965, 253966, 253967, 253968, 253969, 253970, 253971, 253972, 253973, 253974, 253975, 253976, 253977, 253978, 253979, 253980, 253981, 253982, 253983, 253984, 253985, 253986, 253987, 253988, 253989, 253990, 253991, 253992, 253993, 253994, 253995, 253996, 253997, 253998, 253999, 254000, 254001, 254002, 254003, 254004, 254006, 254007, 254008, 254009, 254010, 254011, 254012, 254013, 254014, 254015, 254016, 254017, 254018, 254019, 254020, 254021, 254022, 254023, 254024, 254025, 254026, 254027, 254028, 254029, 254030, 254031, 254032, 254033, 254034, 254035, 254036, 254037, 254038, 254039, 254040, 254041, 254042, 254043, 254044, 254045, 254046, 254047, 254048, 254049, 254050, 254051, 254053, 254054, 254055, 254056, 254057, 254058, 254059, 254060, 254061, 254062, 254063, 254064, 254065, 254066, 254067, 254068, 254069, 254070, 254071, 254072, 254074, 254075, 254076, 254077, 254078, 254079, 254080, 254081, 254082, 254083, 254084, 254085, 254086, 254087, 254088, 254089, 254090, 254091, 254092, 254093, 254094, 254095, 254096, 254097, 254098, 254099, 254100, 254101, 254102, 254103, 254104, 254105, 254106, 254107, 254108, 254109, 254110, 254111, 254112, 254113, 254114, 254115, 254116, 254117, 254118, 254120, 254121, 254122, 254123.

## Zápis ochranných známek bez změny ve vztahu ke zveřejněným přihláškám

- |  |   |
|--|---|
| (111) <b>252944</b>  | (151) 28.04.2003  |
| (220) 06.02.1995   | (180) 30.06.2009  |
| (320) 06.02.1995   | (730) <b>AAA - Linka služeb, s.r.o.</b> , Stejskalova 15,   |
| (442) 15.01.2003   | Praha 8, Česká republika  |
| (151) 28.04.2003   | (210) O 144485  |
| (180) 06.02.2005   |   |
| (730) <b>BONTON a.s.</b> , Štvanice 858, Praha 7, Česká republika                              |   |
| (210) O 97000  |   |
| <hr/>  |   |
| (111) <b>252945</b>  | (111) <b>252951</b>   |
| (220) 03.03.1997   | (220) 30.06.1999  |
| (320) 03.03.1997   | (320) 30.06.1999  |
| (442) 15.01.2003   | (442) 14.03.2001  |
| (151) 28.04.2003   | (151) 28.04.2003  |
| (180) 03.03.2007   | (180) 30.06.2009  |
| (730) <b>Nováček Libor</b> , Marie Cibulkové 22/334, Praha 4, Česká republika                  | (730) <b>AAA - Záchraná technická služba spol.s r.o.</b> , Stejskalova 15, Praha 8, Česká republika |
| (210) O 119973   | (210) O 144486  |
| <hr/>  |   |
| (111) <b>252947</b>  | (111) <b>252953</b>   |
| (220) 27.02.1998   | (220) 01.10.1999  |
| (320) 27.02.1998   | (320) 01.10.1999  |
| (442) 15.01.2003   | (442) 15.01.2003  |
| (151) 28.04.2003   | (151) 28.04.2003  |
| (180) 27.02.2008   | (180) 01.10.2009  |
| (730) <b>Slovácké noviny, spol. s r.o.</b> , Havlíčkova 160, Uherské Hradiště, Česká republika | (730) <b>OSM s.r.o.</b> , Hudcova 54, Brno, Česká republika   |
| (210) O 130504   | (210) O 147487  |
| <hr/>  |   |
| (111) <b>252949</b>  | (111) <b>252954</b>   |
| (220) 30.06.1999   | (220) 12.11.1999  |
| (320) 30.06.1999   | (320) 12.11.1999  |
| (442) 11.04.2001   | (442) 15.01.2003  |
| (151) 28.04.2003   | (151) 28.04.2003  |
| (180) 30.06.2009   | (180) 12.11.2009  |
| (730) <b>LINEA Nivnice, a.s.</b> , U dvora 190, Nivnice, Česká republika                       | (730) <b>Pražské pivovary a.s.</b> , Nádražní 84, Praha 5, Česká republika                          |
| (210) O 144482   | (210) O 148834  |
| <hr/>  |   |
| (111) <b>252950</b>  | (111) <b>252955</b>   |
| (220) 30.06.1999   | (220) 10.02.2000  |
| (320) 30.06.1999   | (320) 10.02.2000  |
| (442) 14.03.2001   | (442) 15.01.2003  |
|  | (151) 28.04.2003  |
|  | (180) 10.02.2010  |
|  | (730) <b>PERNOD RICARD</b> , 142, boulevard Haussmann, Paris, Francie                               |



- 
- (210) O 151798
- 
- (111) **252956**  
(220) 25.02.2000  
(320) 25.02.2000  
(442) 15.01.2003  
(151) 28.04.2003  
(180) 25.02.2010  
(730) **FAIR AGENCY, spol.s r.o.**, Hlinky 112, Brno, Česká republika  
(210) O 152501
- 
- (111) **252957**  
(220) 22.03.2000  
(320) 22.03.2000  
(442) 15.01.2003  
(151) 28.04.2003  
(180) 22.03.2010  
(730) **Dynamic Cassette International Limited**, Marsh Lane, Boston, PE21 7TX Lincolnshire, Velká Británie  
(210) O 153459
- 
- (111) **252958**  
(220) 22.03.2000  
(320) 22.03.2000  
(442) 15.01.2003  
(151) 28.04.2003  
(180) 22.03.2010  
(730) **Dynamic Cassette International Limited**, Marsh Lane, Boston, PE21 7TX Lincolnshire, Velká Británie  
(210) O 153460
- 
- (111) **252959**  
(220) 30.03.2000  
(320) 30.03.2000  
(442) 13.06.2001  
(151) 28.04.2003  
(180) 30.03.2010  
(730) **LIHO - BLANICE, s.r.o.**, Blanice 11, Česká republika  
(210) O 153760
- 
- (111) **252960**  
(220) 30.03.2000  
(320) 30.03.2000  
(442) 13.06.2001  
(151) 28.04.2003  
(180) 30.03.2010  
(730) **LIHO - BLANICE, s.r.o.**, Blanice 11, Česká republika  
(210) O 153761
- 
- (111) **252961**  
(220) 23.05.2000  
(320) 23.05.2000  
(442) 11.04.2001  
(151) 28.04.2003  
(180) 23.05.2010  
(730) **ČOKO DIANA A JITŘENKA, spol. s r.o.**, U kostelíčka 108, Pardubice, Česká republika  
(210) O 155673
- 
- (111) **252962**
- (220) 30.06.2000  
(320) 30.06.2000  
(442) 11.07.2001  
(151) 28.04.2003  
(180) 30.06.2010  
(730) **STYL, výrobní družstvo Holešov**, Grohova 1266, Holešov, Česká republika  
(210) O 157052
- 
- (111) **252963**  
(220) 14.07.2000  
(320) 14.07.2000  
(442) 15.01.2003  
(151) 28.04.2003  
(180) 14.07.2010  
(730) **2Bridge Software**, 221 Main Street, Suite 800, San Francisco, Spojené státy americké, California  
(210) O 157372
- 
- (111) **252964**  
(220) 26.07.2000  
(320) 26.07.2000  
(442) 15.01.2003  
(151) 28.04.2003  
(180) 26.07.2010  
(730) **Český Mobil, a.s.**, Vinohradská 167, Praha 10, Česká republika  
(210) O 157739
- 
- (111) **252965**  
(220) 09.08.2000  
(320) 09.08.2000  
(442) 15.01.2003  
(151) 28.04.2003  
(180) 09.08.2010  
(730) **Mars, Incorporated**, 6885 Elm Street, Mc Lean, Spojené státy americké, Virginia  
(210) O 158147
- 
- (111) **252966**  
(220) 01.09.2000  
(320) 01.09.2000  
(442) 15.01.2003  
(151) 28.04.2003  
(180) 01.09.2010  
(730) **PIZZA EXPRES 95 s.r.o.**, Potoční 10, Praha 6, Česká republika  
(210) O 158694
- 
- (111) **252967**  
(220) 06.09.2000  
(320) 06.09.2000  
(442) 15.01.2003  
(151) 28.04.2003  
(180) 06.09.2010  
(730) **THE COLOMER GROUP SPAIN, S.L.**, Arago 499, Barcelona, Španělsko  
(210) O 158822
- 
- (111) **252968**  
(220) 06.09.2000  
(320) 06.09.2000  
(442) 15.01.2003  
(151) 28.04.2003  
(180) 06.09.2010

(730) **THE COLOMER GROUP SPAIN, S.L.**, Arago  
499, Barcelona, Španělsko  
(210) O 158823

---

(111) **252969**  
(220) 27.09.2000  
(320) 27.09.2000  
(442) 15.01.2003  
(151) 28.04.2003  
(180) 27.09.2010

(730) **EUROPRESS, k.s.**, Viktora Huga 6, Praha 5,  
Česká republika  
(210) O 159453

---

(111) **252970**  
(220) 30.10.2000  
(320) 30.10.2000  
(442) 12.06.2002  
(151) 28.04.2003  
(180) 30.10.2010

(730) **Bohemia Sekt, Českomoravská vinařská a.s.**,  
Smetanova 220, Starý Plzeňec, Česká republika  
(210) O 160499

---

(111) **252971**  
(220) 30.10.2000  
(320) 30.10.2000  
(442) 15.01.2003  
(151) 28.04.2003  
(180) 30.10.2010

(730) **KAM NA PARDUBICKU s.r.o.**, tř. Míru 60,  
Pardubice, Česká republika  
(210) O 160536

---

(111) **252972**  
(220) 30.10.2000  
(320) 30.10.2000  
(442) 15.01.2003  
(151) 28.04.2003  
(180) 30.10.2010

(730) **KAM NA PARDUBICKU s.r.o.**, tř. Míru 60,  
Pardubice, Česká republika  
(210) O 160538

---

(111) **252974**  
(220) 22.12.2000  
(320) 22.12.2000  
(442) 12.09.2001  
(151) 28.04.2003  
(180) 22.12.2010

(730) **PRAHATON, s. r. o.**, Stará cesta 205/14, Praha  
4, Česká republika  
(210) O 162707

---

(111) **252975**  
(220) 29.12.2000  
(320) 29.12.2000  
(442) 15.01.2003  
(151) 28.04.2003  
(180) 29.12.2010

(730) **TRANSFORWARDING České Budějovice,**  
**akciová společnost**, K. Uhlíře 42, České  
Budějovice, Česká republika  
(210) O 162812

---

(111) **252976**  
(220) 29.12.2000  
(320) 29.12.2000  
(442) 15.01.2003  
(151) 28.04.2003  
(180) 29.12.2010

(730) **Asprey & Garrard Limited**, 165-167 New Bond  
Street, London, Velká Británie  
(210) O 162832

---

(111) **252977**  
(220) 16.01.2001  
(320) 16.01.2001  
(442) 15.01.2003  
(151) 28.04.2003  
(180) 16.01.2011

(730) **Dědek Milan**, Milady Horákové 82, Praha 7,  
Česká republika  
(210) O 163230

---

(111) **252978**  
(220) 17.01.2001  
(320) 17.01.2001  
(442) 15.01.2003  
(151) 28.04.2003  
(180) 17.01.2011

(730) **Krátoška Ondřej**, Trocnovská 2630, Tábor,  
Česká republika  
(210) O 163300

---

(111) **252979**  
(220) 22.01.2001  
(320) 22.01.2001  
(442) 15.01.2003  
(151) 28.04.2003  
(180) 22.01.2011

(730) **WEST GEM s.r.o.**, tř. Tomáše Bati 44, Zlín,  
Česká republika  
(210) O 163402

---

(111) **252980**  
(220) 06.02.2001  
(320) 06.02.2001  
(442) 15.01.2003  
(151) 28.04.2003  
(180) 06.02.2011

(730) **Ing. Pelechová Hana**, Durychova 7, Liberec,  
Česká republika  
(210) O 164067

---

(111) **252982**  
(220) 02.03.2001  
(320) 02.03.2001  
(442) 15.01.2003  
(151) 28.04.2003  
(180) 02.03.2011

(730) **ARGO, spol. s r. o.**, Velatice 148, Velatice, Česká  
republika  
(210) O 164917

---

(111) **252983**  
(220) 02.03.2001  
(320) 02.03.2001  
(442) 15.01.2003  
(151) 28.04.2003

(180) 02.03.2011  
(730) **YKK Corporation**, 1 Kanda Izumi-cho, Chiyoda-ku, Tokyo, Japonsko  
(210) O 164922

---

(111) **252984**  
(220) 05.03.2001  
(320) 05.03.2001  
(442) 15.01.2003  
(151) 28.04.2003  
(180) 05.03.2011  
(730) **AKUNA CZ s.r.o.**, Vídeňská 116, Brno, Česká republika  
(210) O 164965

---

(111) **252986**  
(220) 07.03.2001  
(320) 07.03.2001  
(442) 15.01.2003  
(151) 28.04.2003  
(180) 07.03.2011  
(730) **PAČES Josef - LEON NAKLADATELSTVÍ**, Hrdličkova 2176/4, Praha 4, Česká republika  
(210) O 165048

---

(111) **252987**  
(220) 07.03.2001  
(320) 07.03.2001  
(442) 15.01.2003  
(151) 28.04.2003  
(180) 07.03.2011  
(730) **Doc. JUDr. Martin Vlček, CSc.**, Anglická 4, Praha 2, Česká republika  
(210) O 165092

---

(111) **252988**  
(220) 30.03.2001  
(320) 30.03.2001  
(442) 15.01.2003  
(151) 28.04.2003  
(180) 30.03.2011  
(730) **WS International a.s.**, Perunská 2, Hodonín, Česká republika  
(210) O 165964

---

(111) **252989**  
(220) 30.03.2001  
(320) 30.03.2001  
(442) 15.01.2003  
(151) 28.04.2003  
(180) 30.03.2011  
(730) **Benda René**, Jungmannova 747/28, Praha 1, Česká republika  
(210) O 166005

---

(111) **252990**  
(220) 02.05.2001  
(320) 02.05.2001  
(442) 15.01.2003  
(151) 28.04.2003  
(180) 02.05.2011  
(730) **QN DOMOV s.r.o.**, V olšinách 2, Praha 10, Česká republika  
(210) O 167000

---

(111) **252991**  
(220) 22.05.2001  
(320) 22.05.2001  
(442) 15.01.2003  
(151) 28.04.2003  
(180) 22.05.2011  
(730) **ČESKÁ SPOŘITELNA, a.s.**, Na Příkopě 29, Praha 1, Česká republika  
(210) O 167542

---

(111) **252992**  
(220) 22.05.2001  
(320) 22.05.2001  
(442) 15.01.2003  
(151) 28.04.2003  
(180) 22.05.2011  
(730) **MITSUBISHI SHOJI KAISHA, LIMITED**, 6 - Marunouchi 2 - Chome, Chiyoda - ku, Tokyo, Japonsko  
(210) O 167556

---

(111) **252993**  
(220) 25.05.2001  
(320) 25.05.2001  
(442) 15.01.2003  
(151) 28.04.2003  
(180) 25.05.2011  
(730) **Koukal René**, Dortmunder Str.21, Nürnberg, Německo  
(210) O 167698

---

(111) **252994**  
(220) 25.05.2001  
(320) 25.05.2001  
(442) 15.01.2003  
(151) 28.04.2003  
(180) 25.05.2011  
(730) **Koukal René**, Dortmunder Str. 21, Nürnberg, Německo  
(210) O 167699

---

(111) **252995**  
(220) 01.06.2001  
(320) 01.06.2001  
(442) 15.01.2003  
(151) 28.04.2003  
(180) 01.06.2011  
(730) **Lounská mlékárna, s.r.o.**, Husova 1809, Louny, Česká republika  
(210) O 168045

---

(111) **252998**  
(220) 11.06.2001  
(320) 11.06.2001  
(442) 15.01.2003  
(151) 28.04.2003  
(180) 11.06.2011  
(730) **OLANG S.r.L.**, Volpago del Montello, Via Sile 5, Cap, Itálie  
(210) O 168316

---

(111) **252999**  
(220) 14.06.2001  
(320) 14.06.2001  
(442) 16.01.2002

- (151) 28.04.2003  
(180) 14.06.2011  
(730) **Doc. Ing. Beran Zdeněk, CSc.**, Biskupská 6,  
Brno, Česká republika  
(210) O 168679
- 
- (111) **253000**  
(220) 15.06.2001  
(320) 15.06.2001  
(442) 15.01.2003  
(151) 28.04.2003  
(180) 15.06.2011  
(730) **THE SERVICEMASTER COMPANY**, One  
ServiceMaster Way, Downers Grove, Spojené státy  
americké, Illinois  
(210) O 168754
- 
- (111) **253001**  
(220) 26.06.2001  
(320) 26.06.2001  
(442) 15.01.2003  
(151) 28.04.2003  
(180) 26.06.2011  
(730) **MEDITREND s.r.o.**, Na Pankráci 1353/4, Praha 4  
- Nusle, Česká republika  
(210) O 169209
- 
- (111) **253002**  
(220) 28.06.2001  
(320) 28.06.2001  
(442) 15.01.2003  
(151) 28.04.2003  
(180) 28.06.2011  
(730) **Vimer Jan**, Pod cihelnou 17/780, Praha 6, Česká  
republika  
(210) O 169276
- 
- (111) **253003**  
(220) 29.06.2001  
(320) 29.06.2001  
(442) 15.01.2003  
(151) 28.04.2003  
(180) 29.06.2011  
(730) **Společnosti Online s.r.o.**, Táboritká 1000/23,  
Praha 3, Česká republika  
(210) O 169327
- 
- (111) **253004**  
(220) 02.07.2001  
(320) 02.07.2001  
(442) 15.01.2003  
(151) 28.04.2003  
(180) 02.07.2011  
(730) **Spilková Simona**, U staré školy 6/113, Praha 1,  
Česká republika  
(210) O 169360
- 
- (111) **253005**  
(220) 03.07.2001  
(320) 03.07.2001  
(442) 15.01.2003  
(151) 28.04.2003  
(180) 03.07.2011  
(730) **MINERVA vzdělávací společnost s.r.o.**,  
Opletalova 1284/37, Praha 1, Česká republika
- (210) O 169412
- 
- (111) **253006**  
(220) 09.07.2001  
(320) 09.07.2001  
(442) 15.01.2003  
(151) 28.04.2003  
(180) 09.07.2011  
(730) **Tele2 Sverige AB**, Box 62, Kista, Švédsko  
(210) O 169483
- 
- (111) **253007**  
(220) 14.07.2001  
(320) 14.07.2001  
(442) 14.08.2002  
(151) 28.04.2003  
(180) 14.07.2011  
(730) **CET 21 spol. s r.o.**, V Jámě 12, Praha 1, Česká  
republika  
(210) O 169626
- 
- (111) **253008**  
(220) 16.07.2001  
(320) 16.07.2001  
(442) 15.01.2003  
(151) 28.04.2003  
(180) 16.07.2011  
(730) **Servis jeřábů, a.s.**, Netovická 374, Slaný, Česká  
republika  
(210) O 169643
- 
- (111) **253009**  
(220) 13.08.2001  
(320) 14.02.2001  
(442) 15.01.2003  
(151) 28.04.2003  
(180) 13.08.2011  
(730) **Millennium Pharmaceuticals, Inc.**, 75 Sidney  
Street, Cambridge, Spojené státy americké,  
Massachusetts  
(210) O 170499
- 
- (111) **253010**  
(220) 14.08.2001  
(320) 14.08.2001  
(442) 15.01.2003  
(151) 28.04.2003  
(180) 14.08.2011  
(730) **TISKÁRNA NOVÉ MĚSTO s. r. o.**, Nové Město  
14, Česká republika  
(210) O 170524
- 
- (111) **253011**  
(220) 16.08.2001  
(320) 16.08.2001  
(442) 15.01.2003  
(151) 28.04.2003  
(180) 16.08.2011  
(730) **AGROSPOL Bolehošť, a.s.**, Bolehošť 140,  
Česká republika  
(210) O 170621
- 
- (111) **253012**  
(220) 16.08.2001  
(320) 16.08.2001

- 
- (442) 15.01.2003  
(151) 28.04.2003  
(180) 16.08.2011  
(730) **AGROSPOL Bolehošť, a.s.**, Bolehošť 140,  
Česká republika  
(210) O 170622
- 
- (111) **253013**  
(220) 20.08.2001  
(320) 20.08.2001  
(442) 15.01.2003  
(151) 28.04.2003  
(180) 20.08.2011  
(730) **NEC CORPORATION**, 7-1, Shiba 5-chome,  
Minato-ku, Tokyo, Japonsko  
(210) O 170682
- 
- (111) **253014**  
(220) 27.08.2001  
(320) 27.08.2001  
(442) 15.01.2003  
(151) 28.04.2003  
(180) 27.08.2011  
(730) **ECONOMIA, a.s.**, Dobrovského 25, Praha 7,  
Česká republika  
(210) O 170867
- 
- (111) **253015**  
(220) 31.08.2001  
(320) 31.08.2001  
(442) 15.01.2003  
(151) 28.04.2003  
(180) 31.08.2011  
(730) **BUSINESS CENTRE SAZKA a.s.**, K Žižkovu 4,  
Praha 9, Česká republika  
(210) O 171009
- 
- (111) **253016**  
(220) 07.09.2001  
(320) 07.09.2001  
(442) 15.01.2003  
(151) 28.04.2003  
(180) 07.09.2011  
(730) **BOUARD, s.r.o.**, V Domicích 53/23, Praha 6,  
Česká republika  
(210) O 171263
- 
- (111) **253017**  
(220) 07.09.2001  
(320) 07.09.2001  
(442) 15.01.2003  
(151) 28.04.2003  
(180) 07.09.2011  
(730) **VIZZAVI EUROPE LIMITED**, 80 Strand,  
London, Velká Británie  
(210) O 171267
- 
- (111) **253018**  
(220) 21.09.2001  
(320) 21.09.2001  
(442) 15.01.2003  
(151) 28.04.2003  
(180) 21.09.2011  
(730) **BEZ STRESU, s. r. o.**, Šaldova 12/425, Praha 8,  
Česká republika
- 
- (210) O 171732
- 
- (111) **253019**  
(220) 25.09.2001  
(320) 25.09.2001  
(442) 15.01.2003  
(151) 28.04.2003  
(180) 25.09.2011  
(730) **Miroslav Langr**, Za lípou 562, Hradec Králové 9,  
Česká republika  
(210) O 171871
- 
- (111) **253020**  
(220) 26.09.2001  
(320) 26.09.2001  
(442) 15.01.2003  
(151) 28.04.2003  
(180) 26.09.2011  
(730) **Ing. Josef Klečka - JKV Trading**, Žerotínovo  
nám. 175/30, Přeřov, Česká republika  
(210) O 171906
- 
- (111) **253021**  
(220) 26.09.2001  
(320) 26.09.2001  
(442) 15.01.2003  
(151) 28.04.2003  
(180) 26.09.2011  
(730) **Ing. Josef Klečka - JKV Trading**, Žerotínovo  
nám. 175/30, Přeřov, Česká republika  
(210) O 171907
- 
- (111) **253022**  
(220) 04.10.2001  
(320) 04.10.2001  
(442) 15.01.2003  
(151) 28.04.2003  
(180) 04.10.2011  
(730) **Kodítek Josef**, Hnátnice 206, Hnátnice, Česká  
republika  
(210) O 172112
- 
- (111) **253023**  
(220) 04.10.2001  
(320) 04.10.2001  
(442) 13.02.2002  
(151) 28.04.2003  
(180) 04.10.2011  
(730) **Ing. Jaromír Schubert JaS**, Mírové náměstí 3,  
Jablonec nad Nisou, Česká republika  
(210) O 172135
- 
- (111) **253024**  
(220) 15.10.2001  
(320) 15.10.2001  
(442) 15.01.2003  
(151) 28.04.2003  
(180) 15.10.2011  
(730) **STAROBRNO, a.s.**, Hlinky 160/12, Brno, Česká  
republika  
(210) O 172419
- 
- (111) **253025**  
(220) 17.10.2001  
(320) 17.10.2001

(442) 15.01.2003

(151) 28.04.2003

(180) 17.10.2011

(730) **GREEN-SWAN PHARMACEUTICALS CR, a.s.**, Pod Višňovkou 27/1662, Praha 4, Česká republika

(210) O 172592

(111) **253026**

(220) 17.10.2001

(320) 19.04.2001

(442) 15.01.2003

(151) 28.04.2003

(180) 17.10.2011

(730) **Nintendo Co., Ltd.**, 11-1, Hokotate-cho, Kamitoba, Minami-ku Kyoto-shi, Kyoto, Japonsko

(210) O 172594

(111) **253027**

(220) 18.10.2001

(320) 18.10.2001

(442) 15.01.2003

(151) 28.04.2003

(180) 18.10.2011

(730) **Krkonošské vápenky Kunčice, a. s.**, Kunčice nad Labem, Česká republika

(210) O 172633

(111) **253028**

(220) 19.10.2001

(320) 19.10.2001

(442) 15.01.2003

(151) 28.04.2003

(180) 19.10.2011

(730) **Česká republika - Úřad pro veřejné informační systémy**, Havelkova 22, Praha 3, Česká republika

(210) O 172912

(111) **253029**

(220) 23.10.2001

(320) 23.10.2001

(442) 15.01.2003

(151) 28.04.2003

(180) 23.10.2011

(730) **ČESKÝ TELECOM, a. s.**, Olšanská 5, Praha 3, Česká republika

(210) O 172973

(111) **253030**

(220) 25.10.2001

(320) 25.10.2001

(442) 15.01.2003

(151) 28.04.2003

(180) 25.10.2011

(730) **Jiří Šálek**, Frýdlantská 1304/18, Praha 8, Česká republika

(210) O 173075

(111) **253031**

(220) 26.10.2001

(320) 26.10.2001

(442) 15.01.2003

(151) 28.04.2003

(180) 26.10.2011

(730) **ČESKÝ OKRUH 98 s. r. o.**, Padělky 605, Slušovice, Česká republika

(210) O 173111

(111) **253032**

(220) 26.10.2001

(320) 26.10.2001

(442) 15.01.2003

(151) 28.04.2003

(180) 26.10.2011

(730) **ČESKÝ OKRUH 98 s. r. o.**, Padělky 605, Slušovice, Česká republika

(210) O 173112

(111) **253033**

(220) 26.10.2001

(320) 26.10.2001

(442) 15.01.2003

(151) 28.04.2003

(180) 26.10.2011

(730) **ČESKÝ OKRUH 98 s. r. o.**, Padělky 605, Slušovice, Česká republika

(210) O 173113

(111) **253034**

(220) 26.10.2001

(320) 26.10.2001

(442) 15.01.2003

(151) 28.04.2003

(180) 26.10.2011

(730) **NAVYS s. r. o.**, Na Samostatnosti 451, Bystřice pod Hostýnem, Česká republika

(210) O 173114

(111) **253035**

(220) 29.10.2001

(320) 29.10.2001

(442) 15.01.2003

(151) 28.04.2003

(180) 29.10.2011

(730) **EUROMEDIA GROUP k.s.**, Nádražní 896/32, Praha 5, Česká republika

(210) O 173161

(111) **253036**

(220) 01.11.2001

(320) 01.11.2001

(442) 15.01.2003

(151) 28.04.2003

(180) 01.11.2011

(730) **AMERICAN DENTAL ASSOCIATES, S. R. O.**, V celnici č.p. 1031/4, Praha 1, Česká republika

(210) O 173290

(111) **253037**

(220) 05.11.2001

(320) 05.11.2001

(442) 15.01.2003

(151) 28.04.2003

(180) 05.11.2011

(730) **Český Mobil a. s.**, Vinohradská 167, Praha 10, Česká republika

(210) O 173362

(111) **253038**  
 (220) 05.11.2001  
 (320) 05.11.2001  
 (442) 15.01.2003  
 (151) 28.04.2003  
 (180) 05.11.2011  
 (730) **HAVIT, s. r. o.**, Nerudova 4, Praha 1, Česká republika  
 (210) O 173377

(111) **253039**  
 (220) 05.11.2001  
 (320) 05.11.2001  
 (442) 15.01.2003  
 (151) 28.04.2003  
 (180) 05.11.2011  
 (730) **EXCHANGE s. r. o.**, Kaprova 13, Praha 1, Česká republika  
 (210) O 173380

(111) **253040**  
 (220) 06.11.2001  
 (320) 06.11.2001  
 (442) 15.01.2003  
 (151) 28.04.2003  
 (180) 06.11.2011  
 (730) **Nintendo Co., Ltd.**, 11-1, Hokotate-cho, Kamitoba, Minami-ku, Kyoto-shi, Kyoto, Japonsko  
 (210) O 173413

(111) **253041**  
 (220) 09.11.2001  
 (320) 09.11.2001  
 (442) 15.01.2003  
 (151) 28.04.2003  
 (180) 09.11.2011  
 (730) **Masterfoods, kom.spol.**, Pražská 320, Poříčí nad Sázavou, Česká republika  
 (210) O 173570

(111) **253043**  
 (220) 12.11.2001  
 (320) 12.11.2001  
 (442) 15.01.2003  
 (151) 28.04.2003  
 (180) 12.11.2011  
 (730) **AP&P Consulting s. r. o.**, Václavské nám. 780/18, Praha 1, Česká republika  
 (210) O 173680

(111) **253044**  
 (220) 13.11.2001  
 (320) 13.11.2001  
 (442) 12.06.2002  
 (151) 28.04.2003  
 (180) 13.11.2011  
 (730) **Český Mobil a. s.**, Vinohradská 167, Praha 10, Česká republika  
 (210) O 173695

(111) **253045**  
 (220) 19.11.2001  
 (320) 19.11.2001  
 (442) 15.01.2003

(151) 28.04.2003  
 (180) 19.11.2011  
 (730) **UNITED BRANDS, s. r. o.**, Petýrkova 3/1955, Praha 4, Česká republika  
 (210) O 173882

(111) **253046**  
 (220) 19.11.2001  
 (320) 19.11.2001  
 (442) 15.01.2003  
 (151) 28.04.2003  
 (180) 19.11.2011  
 (730) **UNITED BRANDS, s. r. o.**, Petýrkova 3/1955, Praha 4, Česká republika  
 (210) O 173883

(111) **253047**  
 (220) 19.11.2001  
 (320) 19.11.2001  
 (442) 15.01.2003  
 (151) 28.04.2003  
 (180) 19.11.2011  
 (730) **UNITED BRANDS, s. r. o.**, Petýrkova 3/1955, Praha 4, Česká republika  
 (210) O 173884

(111) **253048**  
 (220) 21.11.2001  
 (320) 21.11.2001  
 (442) 15.01.2003  
 (151) 28.04.2003  
 (180) 21.11.2011  
 (730) **HLAVNÍ MĚSTO PRAHA**, Mariánské nám. 2/2, Praha 1, Česká republika  
 (210) O 173945

(111) **253049**  
 (220) 21.11.2001  
 (320) 21.11.2001  
 (442) 15.01.2003  
 (151) 28.04.2003  
 (180) 21.11.2011  
 (730) **Allied Domecq Spirits & Wine Limited**, The Pavilions, Bridgwater Road, Bedminster Down, Bristol, Velká Británie  
 (210) O 173984

(111) **253050**  
 (220) 21.11.2001  
 (320) 21.11.2001  
 (442) 15.01.2003  
 (151) 28.04.2003  
 (180) 21.11.2011  
 (730) **Fórum sexuální vitality**, Žerotínova 31, Praha 3, Česká republika  
 (210) O 173988

(111) **253051**  
 (220) 21.11.2001  
 (320) 21.11.2001  
 (442) 15.01.2003  
 (151) 28.04.2003  
 (180) 21.11.2011  
 (730) **Fórum sexuální vitality**, Žerotínova 31, Praha 3, Česká republika

(210) O 173989

---

(111) **253052**

(220) 21.11.2001

(320) 21.11.2001

(442) 15.01.2003

(151) 28.04.2003

(180) 21.11.2011

(730) **Fórum sexuální vitality**, Žerotínova 31, Praha 3, Česká republika

(210) O 173990

---

(111) **253053**

(220) 27.11.2001

(320) 27.11.2001

(442) 15.01.2003

(151) 28.04.2003

(180) 27.11.2011

(730) **AGE s. r. o.**, Sudoměřská 25, Praha 3, Česká republika

(210) O 174140

---

(111) **253054**

(220) 27.11.2001

(320) 27.11.2001

(442) 15.01.2003

(151) 28.04.2003

(180) 27.11.2011

(730) **N.G. ELEKTRO spol. s r. o.**, Mořičovská čp. 265, Ostrov, Česká republika

(210) O 174153

---

(111) **253055**

(220) 28.11.2001

(320) 28.11.2001

(442) 15.01.2003

(151) 28.04.2003

(180) 28.11.2011

(730) **UNITED BRANDS, s. r. o.**, Petýrkova 3/1955, Praha 4, Česká republika

(210) O 174187

---

(111) **253056**

(220) 28.11.2001

(320) 28.11.2001

(442) 15.01.2003

(151) 28.04.2003

(180) 28.11.2011

(730) **UNITED BRANDS, s. r. o.**, Petýrkova 3/1955, Praha 4, Česká republika

(210) O 174212

---

(111) **253057**

(220) 28.11.2001

(320) 28.11.2001

(442) 15.01.2003

(151) 28.04.2003

(180) 28.11.2011

(730) **UNITED BRANDS, s. r. o.**, Petýrkova 3/1955, Praha 4, Česká republika

(210) O 174218

---

(111) **253058**

(220) 28.11.2001

(320) 28.11.2001

(442) 15.01.2003

(151) 28.04.2003

(180) 28.11.2011

(730) **ARaPO spol. s r. o.**, Pražská 184, Hradec Králové, Česká republika

(210) O 174230

---

(111) **253059**

(220) 03.12.2001

(320) 03.12.2001

(442) 15.01.2003

(151) 28.04.2003

(180) 03.12.2011

(730) **L'OREAL**, 14 rue Royale, Paris, Francie

(210) O 174373

---

(111) **253060**

(220) 03.12.2001

(320) 03.12.2001

(442) 15.01.2003

(151) 28.04.2003

(180) 03.12.2011

(730) **ALLEGRO s.r.o.**, V Kosině 1307, Černošice, Česká republika

(210) O 174374

---

(111) **253061**

(220) 03.12.2001

(320) 03.12.2001

(442) 15.01.2003

(151) 28.04.2003

(180) 03.12.2011

(730) **ALLEGRO s.r.o.**, V Kosině 1307, Černošice, Česká republika

(210) O 174375

---

(111) **253062**

(220) 03.12.2001

(320) 03.12.2001

(442) 15.01.2003

(151) 28.04.2003

(180) 03.12.2011

(730) **Hornát Pavel**, Danielova 258, Praha 9, Česká republika

(210) O 174399

---

(111) **253063**

(220) 03.12.2001

(320) 03.12.2001

(442) 15.01.2003

(151) 28.04.2003

(180) 03.12.2011

(730) **Hornát Pavel**, Danielova 258, Praha 9, Česká republika

(210) O 174400

---

(111) **253064**

(220) 03.12.2001

(320) 03.12.2001

(442) 15.01.2003

(151) 28.04.2003

(180) 03.12.2011

(730) **Martin Hanzal**, Milady Horákové 21, Olomouc, Česká republika



(210) O 174406

(111) **253065**

(220) 04.12.2001

(320) 06.06.2001

(442) 15.01.2003

(151) 28.04.2003

(180) 04.12.2011

(730) **MagneTek, Inc.**, 10900 Wilshire Boulevard, Suite 850, Los Angeles, Spojené státy americké, California

(210) O 174438

(111) **253066**

(220) 06.12.2001

(320) 06.12.2001

(442) 15.01.2003

(151) 28.04.2003

(180) 06.12.2011

(730) **KAVIS, spol. s r. o.**, Bronzová 17, Slezská Ostrava, Česká republika

(210) O 174491

(111) **253067**

(220) 06.12.2001

(320) 06.12.2001

(442) 15.01.2003

(151) 28.04.2003

(180) 06.12.2011

(730) **Ing. Radek Froulík**, Resslova 27, České Budějovice, Česká republika

(210) O 174492

(111) **253068**

(220) 06.12.2001

(320) 06.12.2001

(442) 15.01.2003

(151) 28.04.2003

(180) 06.12.2011

(730) **MASONA s. r. o.**, Fryštátská 902/7, Havířov - Prostřední Suchá, Česká republika

(210) O 174493

(111) **253069**

(220) 06.12.2001

(320) 06.12.2001

(442) 15.01.2003

(151) 28.04.2003

(180) 06.12.2011

(730) **Ing. Petr Poledník**, 1. máje 1831, Frýdek-Místek, Česká republika

(210) O 174494

(111) **253070**

(220) 11.12.2001

(320) 11.12.2001

(442) 15.01.2003

(151) 28.04.2003

(180) 11.12.2011

(730) **NARCISO RODRIGUEZ CORPORATION**, 50 Bond Street, New York 10012, Spojené státy americké, New York

(210) O 174636

(111) **253071**

(220) 13.12.2001

(320) 13.12.2001

(442) 15.01.2003

(151) 28.04.2003

(180) 13.12.2011

(730) **Slovakotex, a. s.**, Jilemnického 2, Trenčín, Slovenská republika

(210) O 174764

(111) **253072**

(220) 13.12.2001

(320) 13.12.2001

(442) 15.01.2003

(151) 28.04.2003

(180) 13.12.2011

(730) **PASTUS s. r. o.**, B. Němcové 5, Přerov, Česká republika

(210) O 174767

(111) **253073**

(220) 13.12.2001

(320) 13.12.2001

(442) 15.01.2003

(151) 28.04.2003

(180) 13.12.2011

(730) **ISOline, s. r. o.**, Humpolecká 1566, Havlíčkův Brod, Česká republika

(210) O 174776

(111) **253074**

(220) 13.12.2001

(320) 13.12.2001

(442) 15.01.2003

(151) 28.04.2003

(180) 13.12.2011

(730) **NEJ MODE s. r. o.**, Nemanická 14, České Budějovice, Česká republika

(210) O 174780

(111) **253075**

(220) 14.12.2001

(320) 14.12.2001

(442) 15.01.2003

(151) 28.04.2003

(180) 14.12.2011

(730) **Dimension, a.s.**, Údolní 33, Brno, Česká republika

(210) O 174806

(111) **253076**

(220) 14.12.2001

(320) 14.12.2001

(442) 15.01.2003

(151) 28.04.2003

(180) 14.12.2011

(730) **Dimension, a.s.**, Údolní 33, Brno, Česká republika

(210) O 174808

(111) **253077**

(220) 14.12.2001

(320) 14.12.2001

(442) 15.01.2003

(151) 28.04.2003

(180) 14.12.2011

(730) **BIOSTER, a. s.**, Tejny 621, Veverská Bítýška,  
Česká republika  
(210) O 174826

---

(111) **253078**  
(220) 14.12.2001  
(320) 14.12.2001  
(442) 15.01.2003  
(151) 28.04.2003  
(180) 14.12.2011

(730) **CCS Česká společnost pro platební karty a.  
s.**, Chlumčanského 497/5, Praha 8 - Libeň, Česká  
republika  
(210) O 174829

---

(111) **253079**  
(220) 14.12.2001  
(320) 15.06.2001  
(442) 15.01.2003  
(151) 28.04.2003  
(180) 14.12.2011

(730) **Shire International Licensing B.V.**, Olympic  
Plaza, Fred. Roeskestraat 123, Amsterdam,  
Holandsko  
(210) O 174841

---

(111) **253080**  
(220) 17.12.2001  
(320) 17.12.2001  
(442) 15.01.2003  
(151) 28.04.2003  
(180) 17.12.2011

(730) **Mad Max Sportswear Company, s. r. o.**,  
Podolská 50, Praha 4, Česká republika  
(210) O 174854

---

(111) **253081**  
(220) 08.01.2002  
(320) 08.01.2002  
(442) 15.01.2003  
(151) 28.04.2003  
(180) 08.01.2012

(730) **RENOVATIO o. p. s.**, Selbská 8/1235, Aš, Česká  
republika  
(210) O 175344

---

(111) **253082**  
(220) 09.01.2002  
(320) 09.01.2002  
(442) 15.01.2003  
(151) 28.04.2003  
(180) 09.01.2012

(730) **UNiBON spol. s r. o.**, Jeremiášova 534, Praha 5 -  
Stodůlky, Česká republika  
(210) O 175368

---

(111) **253083**  
(220) 09.01.2002  
(320) 09.01.2002  
(442) 15.01.2003  
(151) 28.04.2003  
(180) 09.01.2012

(730) **UNiBON spol. s r. o.**, Jeremiášova 534, Praha 5 -  
Stodůlky, Česká republika  
(210) O 175369

---

(111) **253084**  
(220) 11.01.2002  
(320) 11.01.2002  
(442) 15.01.2003  
(151) 28.04.2003  
(180) 11.01.2012

(730) **Textilní zkušební ústav, s. p.**, Václavská 6,  
Brno, Česká republika  
(210) O 175464

---

(111) **253085**  
(220) 11.01.2002  
(320) 11.01.2002  
(442) 15.01.2003  
(151) 28.04.2003  
(180) 11.01.2012

(730) **AGROPROJEKT PSO s. r. o.**, Slavičkova 1b,  
Brno, Česká republika  
(210) O 175465

---

(111) **253086**  
(220) 15.01.2002  
(320) 15.01.2002  
(442) 15.01.2003  
(151) 28.04.2003  
(180) 15.01.2012

(730) **CANETON, s.r.o.**, Sedlec 23, Svatý Jan pod  
Skalou, Česká republika  
(210) O 175553

---

(111) **253088**  
(220) 23.01.2002  
(320) 23.01.2002  
(442) 15.01.2003  
(151) 28.04.2003  
(180) 23.01.2012

(730) **VYDOS Bohemia, s. r. o.**, Archeologická  
1881/8, Praha 5, Česká republika  
(210) O 175812

---

(111) **253089**  
(220) 25.01.2002  
(320) 25.01.2002  
(442) 15.01.2003  
(151) 28.04.2003  
(180) 25.01.2012

(730) **KONCEPT EKOTECH s. r. o.**, Vackova 1541/4,  
Praha 5, Česká republika  
(210) O 175998

---

(111) **253090**  
(220) 28.01.2002  
(320) 28.01.2002  
(442) 15.01.2003  
(151) 28.04.2003  
(180) 28.01.2012

(730) **KOTON COLLECTION CZ s. r. o.**, Plzeňská  
166/2562, Praha 5, Česká republika  
(210) O 176021

---

(111) **253091**  
(220) 29.01.2002  
(320) 29.01.2002  
(442) 15.01.2003  
(151) 28.04.2003

(180) 29.01.2012  
(730) **PlanEcon CZ, a. s.**, Na Kozačce 7/1289, Praha 2,  
Česká republika  
(210) O 176061

---

(111) **253092**  
(220) 29.01.2002  
(320) 29.01.2002  
(442) 15.01.2003  
(151) 28.04.2003  
(180) 29.01.2012  
(730) **Jarošek Vladislav**, Mutěnice 216, Mutěnice,  
Česká republika  
(210) O 176093

---

(111) **253093**  
(220) 30.01.2002  
(320) 30.01.2002  
(442) 15.01.2003  
(151) 28.04.2003  
(180) 30.01.2012  
(730) **AUTOBENEX spol. s r. o.**, Na staré 37, Praha 5,  
Česká republika  
(210) O 176142

---

(111) **253094**  
(220) 31.01.2002  
(320) 31.01.2002  
(442) 15.01.2003  
(151) 28.04.2003  
(180) 31.01.2012  
(730) **Jan Dobrzenský**, Riegrova 1, Chotěboř, Česká  
republika  
(210) O 176162

---

(111) **253095**  
(220) 31.01.2002  
(320) 31.01.2002  
(442) 15.01.2003  
(151) 28.04.2003  
(180) 31.01.2012  
(730) **Jan Dobrzenský**, Riegrova 1, Chotěboř, Česká  
republika  
(210) O 176163

---

(111) **253096**  
(220) 01.02.2002  
(320) 01.02.2002  
(442) 15.01.2003  
(151) 28.04.2003  
(180) 01.02.2012  
(730) **Vamix, naamloze vennootschap**,  
Ottergemsesteenweg 806, Gent, Belgie  
(210) O 176292

---

(111) **253097**  
(220) 04.02.2002  
(320) 04.02.2002  
(442) 15.01.2003  
(151) 28.04.2003  
(180) 04.02.2012  
(730) **LAKMA Int. s. r. o.**, Lešetínská 1873/14, Karviná  
- Fryštát, Česká republika  
(210) O 176330

---

(111) **253098**  
(220) 04.02.2002  
(320) 04.02.2002  
(442) 15.01.2003  
(151) 28.04.2003  
(180) 04.02.2012  
(730) **Robert Vrba - ROVECO**, Nám. T. G. M. 1280,  
Zlín, Česká republika  
(210) O 176339

---

(111) **253099**  
(220) 04.02.2002  
(320) 04.02.2002  
(442) 15.01.2003  
(151) 28.04.2003  
(180) 04.02.2012  
(730) **Aktiebolaget Electrolux**, Luxbacken 1,  
Stockholm, Švédsko  
(210) O 176359

---

(111) **253100**  
(220) 06.02.2002  
(320) 06.02.2002  
(442) 15.01.2003  
(151) 28.04.2003  
(180) 06.02.2012  
(730) **DF PARTNER, s. r. o.**, Zádveřice 165, Vizovice,  
Česká republika  
(210) O 176423

---

(111) **253101**  
(220) 07.02.2002  
(320) 07.02.2002  
(442) 15.01.2003  
(151) 28.04.2003  
(180) 07.02.2012  
(730) **Diageo North America, Inc.**, 6 Landmark  
Square, Stamford, Spojené státy americké,  
Connecticut  
(210) O 176506

---

(111) **253102**  
(220) 08.02.2002  
(320) 08.02.2002  
(442) 15.01.2003  
(151) 28.04.2003  
(180) 08.02.2012  
(730) **Household International (U. K.) Limited**,  
North Street, Winkfield, Windsor, Velká Británie  
(210) O 176557

---

(111) **253103**  
(220) 08.02.2002  
(320) 08.02.2002  
(442) 15.01.2003  
(151) 28.04.2003  
(180) 08.02.2012  
(730) **Household International (U. K.) Limited**,  
North Street, Winkfield, Windsor, Velká Británie  
(210) O 176558

---

(111) **253104**  
(220) 08.02.2002  
(320) 08.02.2002  
(442) 15.01.2003

(151) 28.04.2003  
 (180) 08.02.2012  
 (730) **TIÚ-PLAST a. s.**, Ke Spolaně, Neratovice, Česká republika  
 (210) O 176560

(111) **253105**  
 (220) 08.02.2002  
 (320) 08.02.2002  
 (442) 15.01.2003  
 (151) 28.04.2003  
 (180) 08.02.2012  
 (730) **TIÚ-PLAST a. s.**, Ke Spolaně, Neratovice, Česká republika  
 (210) O 176561

(111) **253106**  
 (220) 12.02.2002  
 (320) 12.02.2002  
 (442) 15.01.2003  
 (151) 28.04.2003  
 (180) 12.02.2012  
 (730) **BSP Multimedia s. r. o.**, Čerčanská 3, Praha 4, Česká republika  
 (210) O 176656

(111) **253107**  
 (220) 12.02.2002  
 (320) 12.02.2002  
 (442) 15.01.2003  
 (151) 28.04.2003  
 (180) 12.02.2012  
 (730) **ITALCONSTRUCT s. r. o.**, Vlkova 25, Praha 3, Česká republika  
 (210) O 176659

(111) **253108**  
 (220) 14.02.2002  
 (320) 14.02.2002  
 (442) 15.01.2003  
 (151) 28.04.2003  
 (180) 14.02.2012  
 (730) **V - KOMA, s. r. o.**, Krokova 4, Ostrava - Zábřeh, Česká republika  
 (210) O 176720

(111) **253109**  
 (220) 18.02.2002  
 (320) 18.02.2002  
 (442) 15.01.2003  
 (151) 28.04.2003  
 (180) 18.02.2012  
 (730) **Naturprodukt CZ spol. s r.o.**, Na Viničkách č. p. 638, Šestajovice, Česká republika  
 (210) O 176804

(111) **253110**  
 (220) 19.02.2002  
 (320) 19.02.2002  
 (442) 15.01.2003  
 (151) 28.04.2003  
 (180) 19.02.2012  
 (730) **Stallone Rockwell Group /SRG/, s.r.o.**, M.R.Štefánika 29, Žilina, Slovenská republika

(210) O 176833

(111) **253111**  
 (220) 19.02.2002  
 (320) 19.02.2002  
 (442) 15.01.2003  
 (151) 28.04.2003  
 (180) 19.02.2012  
 (730) **Household International (U.K.) Limited**, North Street, Winkfield, Windsor, Velká Británie  
 (210) O 176850

(111) **253112**  
 (220) 21.02.2002  
 (320) 21.02.2002  
 (442) 15.01.2003  
 (151) 28.04.2003  
 (180) 21.02.2012  
 (730) **Hanhartplast, s.r.o.**, Komenského 75, Chropyně, Česká republika  
 (210) O 176996

(111) **253113**  
 (220) 21.02.2002  
 (320) 21.02.2002  
 (442) 15.01.2003  
 (151) 28.04.2003  
 (180) 21.02.2012  
 (730) **Hanhartplast, s.r.o.**, Komenského 75, Chropyně, Česká republika  
 (210) O 176997

(111) **253114**  
 (220) 21.02.2002  
 (320) 21.02.2002  
 (442) 15.01.2003  
 (151) 28.04.2003  
 (180) 21.02.2012  
 (730) **NovaTech CZ, s.r.o.**, Hrnčířská 7, Brno, Česká republika  
 (210) O 177001

(111) **253115**  
 (220) 21.02.2002  
 (320) 21.02.2002  
 (442) 15.01.2003  
 (151) 28.04.2003  
 (180) 21.02.2012  
 (730) **INVENTA, spol. s r. o.**, Sakařova 1401, Pardubice, Česká republika  
 (210) O 177020

(111) **253117**  
 (220) 26.02.2002  
 (320) 26.02.2002  
 (442) 15.01.2003  
 (151) 28.04.2003  
 (180) 26.02.2012  
 (730) **Petrovičová Eva**, Kodymova 2537/12, Praha 5, Česká republika  
 (210) O 177129

(111) **253118**  
 (220) 27.02.2002  
 (320) 27.02.2002

(442) 15.01.2003  
(151) 28.04.2003  
(180) 27.02.2012  
(730) **Martin Tomeš**, Na kotli 1174, Hradec Králové,  
Česká republika  
(210) O 177152

---

(111) **253119**  
(220) 27.02.2002  
(320) 27.02.2002  
(442) 15.01.2003  
(151) 28.04.2003  
(180) 27.02.2012  
(730) **MA-Consult, a.s.**, Korunní 113, Praha 3, Česká  
republika  
(210) O 177207

---

(111) **253120**  
(220) 28.02.2002  
(320) 28.02.2002  
(442) 15.01.2003  
(151) 28.04.2003  
(180) 29.02.2012  
(730) **Jaromír Novotný**, U Daliborky 1177, Žamberk,  
Česká republika  
(210) O 177217

---

(111) **253121**  
(220) 28.02.2002  
(320) 28.02.2002  
(442) 15.01.2003  
(151) 28.04.2003  
(180) 29.02.2012  
(730) **EUOPRESS, k. s.**, Viktora Huga 6, Praha 5,  
Česká republika  
(210) O 177226

---

(111) **253122**  
(220) 28.02.2002  
(320) 28.02.2002  
(442) 15.01.2003  
(151) 28.04.2003  
(180) 29.02.2012  
(730) **FONTERRA BRANDS LIMITED**, Building 103,  
Leonard Isitt Drive, The Airport, Auckland, Nový  
Zéland  
(210) O 177229

---

(111) **253123**  
(220) 28.02.2002  
(320) 28.02.2002  
(442) 15.01.2003  
(151) 28.04.2003  
(180) 29.02.2012  
(730) **ELPIS, s.r.o.**, Krystalova 470, Praha 9, Česká  
republika  
(210) O 177265

---

(111) **253124**  
(220) 28.02.2002  
(320) 28.02.2002  
(442) 15.01.2003  
(151) 28.04.2003  
(180) 29.02.2012

(730) **ELPIS, s.r.o.**, Krystalova 470, Praha 9, Česká  
republika  
(210) O 177266

---

(111) **253125**  
(220) 01.03.2002  
(320) 01.03.2002  
(442) 15.01.2003  
(151) 28.04.2003  
(180) 01.03.2012  
(730) **Restaurants International s. r. o.**, Václavské  
nám. 815, Praha 1, Česká republika  
(210) O 177284

---

(111) **253126**  
(220) 01.03.2002  
(320) 01.03.2002  
(442) 15.01.2003  
(151) 28.04.2003  
(180) 01.03.2012  
(730) **Restaurants International s. r. o.**, Václavské  
nám. 815, Praha 1, Česká republika  
(210) O 177285

---

(111) **253127**  
(220) 01.03.2002  
(320) 01.03.2002  
(442) 15.01.2003  
(151) 28.04.2003  
(180) 01.03.2012  
(730) **Restaurants International, s.r.o.**, Václavské  
nám. č.p. 815, Praha 1, Česká republika  
(210) O 177286

---

(111) **253128**  
(220) 04.03.2002  
(320) 04.03.2002  
(442) 15.01.2003  
(151) 28.04.2003  
(180) 04.03.2012  
(730) **HOCHTIEF Aktiengesellschaft**, Opernplatz 2,  
45128 Essen, Německo  
(210) O 177336

---

(111) **253129**  
(220) 04.03.2002  
(320) 04.03.2002  
(442) 15.01.2003  
(151) 28.04.2003  
(180) 04.03.2012  
(730) **RUPA, spol. s r.o.**, Poslední 8, Praha 10, Česká  
republika  
(210) O 177340

---

(111) **253130**  
(220) 04.03.2002  
(320) 04.03.2002  
(442) 15.01.2003  
(151) 28.04.2003  
(180) 04.03.2012  
(730) **Baxter International Inc.**, One Baxter Parkway,  
Deerfield, Spojené státy americké, Illinois  
(210) O 177342

---

(111) **253131**

- (220) 04.03.2002  
(320) 04.03.2002  
(442) 15.01.2003  
(151) 28.04.2003  
(180) 04.03.2012  
(730) **Volvo Auto Czech, s. r. o.**, Michelská 13/403, Praha 4, Česká republika  
(210) O 177344
- 
- (111) **253132**  
(220) 04.03.2002  
(320) 04.03.2002  
(442) 15.01.2003  
(151) 28.04.2003  
(180) 04.03.2012  
(730) **GRANTIS, spol. s r. o.**, Smetanova 510, Ústí nad Orlicí, Česká republika  
(210) O 177345
- 
- (111) **253133**  
(220) 06.03.2002  
(320) 06.03.2002  
(442) 15.01.2003  
(151) 28.04.2003  
(180) 06.03.2012  
(730) **M+H, Míča a Harašta s. r. o.**, Terronská 19, Praha 6, Česká republika  
(210) O 177429
- 
- (111) **253134**  
(220) 07.03.2002  
(320) 07.03.2002  
(442) 15.01.2003  
(151) 28.04.2003  
(180) 07.03.2012  
(730) **MEDIA - PRESS, spol. s r. o.**, Vlárská 22, Brno, Česká republika  
(210) O 177470
- 
- (111) **253135**  
(220) 07.03.2002  
(320) 07.03.2002  
(442) 15.01.2003  
(151) 28.04.2003  
(180) 07.03.2012  
(730) **Gunnex, s.r.o.**, Pobřežní 36, Praha 8, Česká republika  
(210) O 177500
- 
- (111) **253136**  
(220) 08.03.2002  
(320) 08.03.2002  
(442) 15.01.2003  
(151) 28.04.2003  
(180) 08.03.2012  
(730) **Kolář Bohuslav**, Dvořákova 379, Velim, Česká republika  
(210) O 177509
- 
- (111) **253137**  
(220) 08.03.2002  
(320) 08.03.2002  
(442) 15.01.2003  
(151) 28.04.2003  
(180) 08.03.2012
- (730) **LE PATIO CZ, s.r.o.**, Bohunická 519/24, Brno, Česká republika  
(210) O 177515
- 
- (111) **253138**  
(220) 08.03.2002  
(320) 08.03.2002  
(442) 15.01.2003  
(151) 28.04.2003  
(180) 08.03.2012  
(730) **American Power Conversion Corporation**, 132 Fairgrounds Road, West Kingston, Spojené státy americké, Rhode Island  
(210) O 177516
- 
- (111) **253139**  
(220) 08.03.2002  
(320) 08.03.2002  
(442) 15.01.2003  
(151) 28.04.2003  
(180) 08.03.2012  
(730) **Vinné sklepy Chomutov, s.r.o.**, Lipská 2023, Chomutov, Česká republika  
(210) O 177529
- 
- (111) **253140**  
(220) 08.03.2002  
(320) 08.03.2002  
(442) 15.01.2003  
(151) 28.04.2003  
(180) 08.03.2012  
(730) **Ing. Radek Vanko**, Purkyňova 11, Praha 1, Česká republika  
(210) O 177531
- 
- (111) **253141**  
(220) 13.03.2002  
(320) 13.03.2002  
(442) 15.01.2003  
(151) 28.04.2003  
(180) 13.03.2012  
(730) **Česká pošta, s.p., Generální ředitelství**, Olšanská 9, Praha 3, Česká republika  
(210) O 177706
- 
- (111) **253142**  
(220) 13.03.2002  
(320) 13.03.2002  
(442) 15.01.2003  
(151) 28.04.2003  
(180) 13.03.2012  
(730) **ADDFOOD, spol. s r.o.**, Komenského 78, Černošice, Česká republika  
(210) O 177717
- 
- (111) **253143**  
(220) 13.03.2002  
(320) 13.03.2002  
(442) 15.01.2003  
(151) 28.04.2003  
(180) 13.03.2012  
(730) **ADDFOOD, spol. s r.o.**, Komenského 78, Černošice I, Česká republika  
(210) O 177719
-

(111) **253144**  
(220) 13.03.2002  
(320) 13.03.2002  
(442) 15.01.2003  
(151) 28.04.2003  
(180) 13.03.2012  
(730) **Agency of Security FENIX, a.s.**, Poděbradská  
186/56, Praha 9 - Hloubětín, Česká republika  
(210) O 177724

---

(111) **253145**  
(220) 13.03.2002  
(320) 13.03.2002  
(442) 15.01.2003  
(151) 28.04.2003  
(180) 13.03.2012  
(730) **Josef Formánek**, Peškova 532, Ústí nad Labem,  
Česká republika  
(210) O 177736

---

(111) **253146**  
(220) 13.03.2002  
(320) 13.03.2002  
(442) 15.01.2003  
(151) 28.04.2003  
(180) 13.03.2012  
(730) **Josef Formánek**, Peškova 532, Ústí nad Labem,  
Česká republika  
(210) O 177737

---

(111) **253147**  
(220) 13.03.2002  
(320) 13.03.2002  
(442) 15.01.2003  
(151) 28.04.2003  
(180) 13.03.2012  
(730) **Josef Formánek**, Peškova 532, Ústí nad Labem,  
Česká republika  
(210) O 177738

---

(111) **253148**  
(220) 13.03.2002  
(320) 13.03.2002  
(442) 15.01.2003  
(151) 28.04.2003  
(180) 13.03.2012  
(730) **B-TRADING, spol. s r.o.**, Šmahova 111, Brno,  
Česká republika  
(210) O 177757

---

(111) **253149**  
(220) 14.03.2002  
(320) 14.03.2002  
(442) 15.01.2003  
(151) 28.04.2003  
(180) 14.03.2012  
(730) **ROSA market, s.r.o.**, J. Silného 2683, Kroměříž,  
Česká republika  
(210) O 177765

---

(111) **253150**  
(220) 14.03.2002  
(320) 14.03.2002  
(442) 15.01.2003  
(151) 28.04.2003

(180) 14.03.2012  
(730) **RIM INTERNATIONAL, spol. s r.o.**, Belgická  
394/23, Praha 2, Česká republika  
(210) O 177780

---

(111) **253151**  
(220) 14.03.2002  
(320) 14.03.2002  
(442) 15.01.2003  
(151) 28.04.2003  
(180) 14.03.2012  
(730) **ASW Systems, s.r.o.**, U Kavalírky 500/1, Praha  
5, Česká republika  
(210) O 177796

---

(111) **253152**  
(220) 18.03.2002  
(320) 18.03.2002  
(442) 15.01.2003  
(151) 28.04.2003  
(180) 18.03.2012  
(730) **Daniel Šustr**, Dělnická 44, Praha 7, Česká  
republika  
(210) O 177845

---

(111) **253153**  
(220) 19.03.2002  
(320) 19.03.2002  
(442) 15.01.2003  
(151) 28.04.2003  
(180) 19.03.2012  
(730) **CS Development, s. r. o.**, Elišky Krásnohorské  
9, Praha 1, Česká republika  
(210) O 177899

---

(111) **253154**  
(220) 19.03.2002  
(320) 19.03.2002  
(442) 15.01.2003  
(151) 28.04.2003  
(180) 19.03.2012  
(730) **G - MAR plus spol. s r. o.**, Majakovského 29,  
Karlovy Vary, Česká republika  
(210) O 177902

---

(111) **253155**  
(220) 19.03.2002  
(320) 19.03.2002  
(442) 15.01.2003  
(151) 28.04.2003  
(180) 19.03.2012  
(730) **MORAVIA SPORT GROUP spol. s r. o.**,  
Teslova 2, Ostrava 1, Česká republika  
(210) O 177910

---

(111) **253156**  
(220) 20.03.2002  
(320) 20.03.2002  
(442) 15.01.2003  
(151) 28.04.2003  
(180) 20.03.2012  
(730) **SED, spol. s r.o.**, Vladivostocká 1460/2, Praha  
10, Česká republika  
(210) O 178042

---

- 
- (111) **253157**  
(220) 22.03.2002  
(320) 22.03.2002  
(442) 15.01.2003  
(151) 28.04.2003  
(180) 22.03.2012  
(730) **PRESBETON Nova, s. r. o.**, Olomouc -  
Bystrovany, Česká republika  
(210) O 178123
- 
- (111) **253158**  
(220) 22.03.2002  
(320) 22.03.2002  
(442) 15.01.2003  
(151) 28.04.2003  
(180) 22.03.2012  
(730) **Karel Plášek**, Slunná 812, Luhačovice, Česká  
republika  
(210) O 178128
- 
- (111) **253159**  
(220) 22.03.2002  
(320) 22.03.2002  
(442) 15.01.2003  
(151) 28.04.2003  
(180) 22.03.2012  
(730) **MADETA a.s.**, Rudolfovská 246/83, České  
Budějovice, Česká republika  
(210) O 178131
- 
- (111) **253160**  
(220) 22.03.2002  
(320) 22.03.2002  
(442) 15.01.2003  
(151) 28.04.2003  
(180) 22.03.2012  
(730) **VELPA PLUS, s.r.o.**, Velká nad Veličkou 883,  
Velká nad Veličkou, Česká republika  
(210) O 178133
- 
- (111) **253161**  
(220) 22.03.2002  
(320) 22.03.2002  
(442) 15.01.2003  
(151) 28.04.2003  
(180) 22.03.2012  
(730) **Vladislav Jarošek**, Mutěnice 216, Mutěnice,  
Česká republika  
(210) O 178134
- 
- (111) **253162**  
(220) 22.03.2002  
(320) 22.03.2002  
(442) 15.01.2003  
(151) 28.04.2003  
(180) 22.03.2012  
(730) **Vladislav Jarošek**, Mutěnice 216, Mutěnice,  
Česká republika  
(210) O 178135
- 
- (111) **253163**  
(220) 22.03.2002  
(320) 22.03.2002  
(442) 15.01.2003  
(151) 28.04.2003
- 
- (180) 22.03.2012  
(730) **FRANCE - TCHECOSLOVAQUIE spol. s r. o.**,  
Hubičkova 1112/3, Praha 4, Česká republika  
(210) O 178164
- 
- (111) **253164**  
(220) 25.03.2002  
(320) 25.03.2002  
(442) 15.01.2003  
(151) 28.04.2003  
(180) 25.03.2012  
(730) **KÓCK - SPORT s. r. o.**, Bednářova 30, Brno,  
Česká republika  
(210) O 178180
- 
- (111) **253165**  
(220) 25.03.2002  
(320) 25.03.2002  
(442) 15.01.2003  
(151) 28.04.2003  
(180) 25.03.2012  
(730) **Belvedere spol. s r.o.**, Milady Horákové 19,  
Praha 7, Česká republika  
(210) O 178195
- 
- (111) **253166**  
(220) 26.03.2002  
(320) 26.03.2002  
(442) 15.01.2003  
(151) 28.04.2003  
(180) 26.03.2012  
(730) **Šroubárna Marek s. r. o.**, Hvězdonice 6,  
Chocerady, Česká republika  
(210) O 178253
- 
- (111) **253167**  
(220) 26.03.2002  
(320) 27.09.2001  
(442) 15.01.2003  
(151) 28.04.2003  
(180) 26.03.2012  
(730) **HOCHTIEF Aktiengesellschaft**, Opernplatz 2,  
45128 Essen, Německo  
(210) O 178254
- 
- (111) **253168**  
(220) 26.03.2002  
(320) 27.09.2001  
(442) 15.01.2003  
(151) 28.04.2003  
(180) 26.03.2012  
(730) **HOCHTIEF Aktiengesellschaft**, Opernplatz 2,  
45128 Essen, Německo  
(210) O 178255
- 
- (111) **253169**  
(220) 26.03.2002  
(320) 26.03.2002  
(442) 15.01.2003  
(151) 28.04.2003  
(180) 26.03.2012  
(730) **TES Media, spol. s r.o.**, Lovosická 440/40, Praha  
9, Česká republika  
(210) O 178261
-



(111) **253170**  
 (220) 27.03.2002  
 (320) 27.03.2002  
 (442) 15.01.2003  
 (151) 28.04.2003  
 (180) 27.03.2012  
 (730) **HAKEL spol. s r. o.**, Bří Štefanů 980, Hradec Králové, Česká republika  
 (210) O 178279

(111) **253171**  
 (220) 27.03.2002  
 (320) 27.03.2002  
 (442) 15.01.2003  
 (151) 28.04.2003  
 (180) 27.03.2012  
 (730) **KOPOS KOLÍN a. s.**, Havlíčkova 432, Kolín, Česká republika  
 (210) O 178283

(111) **253172**  
 (220) 28.03.2002  
 (320) 28.03.2002  
 (442) 15.01.2003  
 (151) 28.04.2003  
 (180) 28.03.2012  
 (730) **Hana Petřínová**, Pod Zámkem 225, Statenice, Česká republika  
 (210) O 178329

(111) **253173**  
 (220) 28.03.2002  
 (320) 28.03.2002  
 (442) 15.01.2003  
 (151) 28.04.2003  
 (180) 28.03.2012  
 (730) **TRCZ s. r. o.**, Jakubská 647/2, Praha 1, Česká republika  
 (210) O 178371

(111) **253174**  
 (220) 28.03.2002  
 (320) 28.03.2002  
 (442) 15.01.2003  
 (151) 28.04.2003  
 (180) 28.03.2012  
 (730) **YELLOW BLUE, s. r. o.**, Václavské nám. 66, Praha 1, Česká republika  
 (210) O 178375

(111) **253175**  
 (220) 29.03.2002  
 (320) 29.03.2002  
 (442) 15.01.2003  
 (151) 28.04.2003  
 (180) 29.03.2012  
 (730) **D. JACOBSON & SONS LIMITED**, Cloughfold, Bacup Road, Rawtenstall, Lancashire, BB4 7PA, Velká Británie  
 (210) O 178417

(111) **253176**  
 (220) 29.03.2002  
 (320) 29.03.2002  
 (442) 15.01.2003

(151) 28.04.2003  
 (180) 29.03.2012  
 (730) **HAGES, spol. s r.o.**, Klánova 322/29, Praha 4, Česká republika  
 (210) O 178447

(111) **253177**  
 (220) 29.03.2002  
 (320) 29.03.2002  
 (442) 15.01.2003  
 (151) 28.04.2003  
 (180) 29.03.2012  
 (730) **GOZ METAL s.r.o.**, Plotní 73, Brno, Česká republika  
 (210) O 178448

(111) **253178**  
 (220) 02.04.2002  
 (320) 02.04.2002  
 (442) 15.01.2003  
 (151) 28.04.2003  
 (180) 02.04.2012  
 (730) **DIANA SEVEN a.s.**, Voletinská 252, Trutnov 3, Česká republika  
 (210) O 178465

(111) **253179**  
 (220) 03.04.2002  
 (320) 03.04.2002  
 (442) 15.01.2003  
 (151) 28.04.2003  
 (180) 03.04.2012  
 (730) **OLTOS TRADING, s.r.o.**, Přemyslovců 1192, Frýdek-Místek, Česká republika  
 (210) O 178496

(111) **253180**  
 (220) 03.04.2002  
 (320) 03.04.2002  
 (442) 15.01.2003  
 (151) 28.04.2003  
 (180) 03.04.2012  
 (730) **OLTOS TRADING, s.r.o.**, Přemyslovců 1192, Frýdek-Místek, Česká republika  
 (210) O 178497

(111) **253181**  
 (220) 04.04.2002  
 (320) 04.04.2002  
 (442) 15.01.2003  
 (151) 28.04.2003  
 (180) 04.04.2012  
 (730) **Colorbeton, a.s.**, Řepná 993, Liberec 6, Česká republika  
 (210) O 178531

(111) **253182**  
 (220) 04.04.2002  
 (320) 04.04.2002  
 (442) 15.01.2003  
 (151) 28.04.2003  
 (180) 04.04.2012  
 (730) **DIALOG, občanské sdružení**, Ametystová 632, Praha - Radotín, Česká republika

(210) O 178546

---

(111) **253184**

(220) 05.04.2002

(320) 05.04.2002

(442) 15.01.2003

(151) 28.04.2003

(180) 05.04.2012

(730) **VitaHarmony, s.r.o.**, Vyhlička 39, Brno, Česká republika

(210) O 178574

---

(111) **253185**

(220) 05.04.2002

(320) 05.04.2002

(442) 15.01.2003

(151) 28.04.2003

(180) 05.04.2012

(730) **VitaHarmony, s.r.o.**, Vyhlička 39, Brno, Česká republika

(210) O 178575

---

(111) **253186**

(220) 08.04.2002

(320) 08.04.2002

(442) 15.01.2003

(151) 28.04.2003

(180) 08.04.2012

(730) **Musial Jan**, Nádražní 41, Nový Jičín, Česká republika

(210) O 178635

---

(111) **253187**

(220) 08.04.2002

(320) 08.04.2002

(442) 15.01.2003

(151) 28.04.2003

(180) 08.04.2012

(730) **VITTO Tea, spol. s r.o.**, Nádražní 41, Nový Jičín, Česká republika

(210) O 178636

---

(111) **253188**

(220) 08.04.2002

(320) 08.04.2002

(442) 15.01.2003

(151) 28.04.2003

(180) 08.04.2012

(730) **JUDr. Faktor Ladislav**, U Tří lvů 5, České Budějovice, Česká republika

(210) O 178637

---

(111) **253190**

(220) 08.04.2002

(320) 08.04.2002

(442) 15.01.2003

(151) 28.04.2003

(180) 08.04.2012

(730) **FOND RIZIKOVÉHO KAPITÁLU, spol. s r.o.**, Konviktská 5, Praha 1, Česká republika

(210) O 178663

---

(111) **253191**

(220) 09.04.2002

(320) 09.04.2002

(442) 15.01.2003

(151) 28.04.2003

(180) 09.04.2012

(730) **INFORMAČNÍ CENTRUM PODNIKATELŮ, s.r.o.**, Seifertova 17, Praha 3, Česká republika

(210) O 178680

---

(111) **253192**

(220) 09.04.2002

(320) 09.04.2002

(442) 15.01.2003

(151) 28.04.2003

(180) 09.04.2012

(730) **Andrej Šumbera**, Vlnitá 56, Praha 4, Česká republika

(210) O 178707

---

(111) **253193**

(220) 10.04.2002

(320) 10.04.2002

(442) 15.01.2003

(151) 28.04.2003

(180) 10.04.2012

(730) **Aktiebolaget Electrolux**, Stockholm, Švédsko

(210) O 178732

---

(111) **253194**

(220) 10.04.2002

(320) 10.04.2002

(442) 15.01.2003

(151) 28.04.2003

(180) 10.04.2012

(730) **Ampra a.s.**, Dr. Marodyho čp. 5, Praha 9 - Čakovice, Česká republika

(210) O 178738

---

(111) **253195**

(220) 11.04.2002

(320) 11.04.2002

(442) 15.01.2003

(151) 28.04.2003

(180) 11.04.2012

(730) **Výzkumný ústav bezpečnosti práce**, Jeruzalémská 9, Praha 1, Česká republika

(210) O 178747

---

(111) **253196**

(220) 15.04.2002

(320) 15.04.2002

(442) 15.01.2003

(151) 28.04.2003

(180) 15.04.2012

(730) **KATCHEM, spol. s r.o.**, El. Krásnohorské 6, Praha 1, Česká republika

(210) O 178844

---

(111) **253197**

(220) 15.04.2002

(320) 15.04.2002

(442) 15.01.2003

(151) 28.04.2003

(180) 15.04.2012

(730) **EuroNet.CZ, spol. s r.o.**, Štěpánská 613/18, Praha 1, Česká republika

(210) O 178862

---

- 
- (111) **253198**  
(220) 16.04.2002  
(320) 16.04.2002  
(442) 15.01.2003  
(151) 28.04.2003  
(180) 16.04.2012  
(730) **Easy Life, s.r.o.**, Václavské nám. 66/808, Praha 1, Česká republika  
(210) O 178903
- 
- (111) **253200**  
(220) 16.04.2002  
(320) 16.04.2002  
(442) 15.01.2003  
(151) 28.04.2003  
(180) 16.04.2012  
(730) **2002 REALITY s.r.o.**, Snopkova 481/3, Praha 4, Česká republika  
(210) O 178934
- 
- (111) **253201**  
(220) 17.04.2002  
(320) 17.04.2002  
(442) 15.01.2003  
(151) 28.04.2003  
(180) 17.04.2012  
(730) **Čedok a.s.**, Na Příkopě 18, Praha 1, Česká republika  
(210) O 178965
- 
- (111) **253202**  
(220) 17.04.2002  
(320) 17.04.2002  
(442) 15.01.2003  
(151) 28.04.2003  
(180) 17.04.2012  
(730) **Čedok a.s.**, Na Příkopě 18, Praha 1, Česká republika  
(210) O 178966
- 
- (111) **253203**  
(220) 18.04.2002  
(320) 18.04.2002  
(442) 15.01.2003  
(151) 28.04.2003  
(180) 18.04.2012  
(730) **ATTRIBUTE, s. r. o.**, Táboritká 23, Praha 3, Česká republika  
(210) O 179001
- 
- (111) **253204**  
(220) 18.04.2002  
(320) 18.04.2002  
(442) 15.01.2003  
(151) 28.04.2003  
(180) 18.04.2012  
(730) **CORAL s.r.o.**, Votrého 6, Praha 4, Česká republika  
(210) O 179018
- 
- (111) **253205**  
(220) 19.04.2002  
(320) 19.04.2002  
(442) 15.01.2003  
(151) 28.04.2003
- (180) 19.04.2012  
(730) **DIAMA s. r. o.**, Lipová 596, Zruč nad Sázavou, Česká republika  
(210) O 179047
- 
- (111) **253206**  
(220) 19.04.2002  
(320) 19.04.2002  
(442) 15.01.2003  
(151) 28.04.2003  
(180) 19.04.2012  
(730) **DIAMA s. r. o.**, Lipová 596, Zruč nad Sázavou, Česká republika  
(210) O 179048
- 
- (111) **253207**  
(220) 22.04.2002  
(320) 22.04.2002  
(442) 15.01.2003  
(151) 28.04.2003  
(180) 22.04.2012  
(730) **WS International a. s.**, Perunská 2, Hodonín, Česká republika  
(210) O 179074
- 
- (111) **253208**  
(220) 22.04.2002  
(320) 22.04.2002  
(442) 15.01.2003  
(151) 28.04.2003  
(180) 22.04.2012  
(730) **WS International a. s.**, Perunská 2, Hodonín, Česká republika  
(210) O 179078
- 
- (111) **253209**  
(220) 22.04.2002  
(320) 22.04.2002  
(442) 15.01.2003  
(151) 28.04.2003  
(180) 22.04.2012  
(730) **WS International a. s.**, Perunská 2, Hodonín, Česká republika  
(210) O 179080
- 
- (111) **253210**  
(220) 22.04.2002  
(320) 22.04.2002  
(442) 15.01.2003  
(151) 28.04.2003  
(180) 22.04.2012  
(730) **WS International a. s.**, Perunská 2, Hodonín, Česká republika  
(210) O 179081
- 
- (111) **253211**  
(220) 22.04.2002  
(320) 22.04.2002  
(442) 15.01.2003  
(151) 28.04.2003  
(180) 22.04.2012  
(730) **Tavírna sýrů Nymburk s. r. o.**, Komenského 828, Nymburk, Česká republika  
(210) O 179097
-

- 
- (111) **253212**  
(220) 22.04.2002  
(320) 22.04.2002  
(442) 15.01.2003  
(151) 28.04.2003  
(180) 22.04.2012  
(730) **Portland Trust Developments IV. s. r. o.**,  
Náprstkova 7/214, Praha 1, Česká republika  
(210) O 179099
- 
- (111) **253213**  
(220) 22.04.2002  
(320) 22.04.2002  
(442) 15.01.2003  
(151) 28.04.2003  
(180) 22.04.2012  
(730) **České aerolinie a. s.**, Letiště Ruzyně, ul. K  
letišti, Praha 6, Česká republika  
(210) O 179101
- 
- (111) **253214**  
(220) 22.04.2002  
(320) 22.04.2002  
(442) 15.01.2003  
(151) 28.04.2003  
(180) 22.04.2012  
(730) **AQUA TRADE s.r.o.**, Slezanů 9, Praha 6, Česká  
republika  
(210) O 179106
- 
- (111) **253215**  
(220) 23.04.2002  
(320) 23.04.2002  
(442) 15.01.2003  
(151) 28.04.2003  
(180) 23.04.2012  
(730) **Amerex PRAHA, spol. s r. o.**, Vršní 42, Praha 8,  
Česká republika  
(210) O 179136
- 
- (111) **253216**  
(220) 23.04.2002  
(320) 23.04.2002  
(442) 15.01.2003  
(151) 28.04.2003  
(180) 23.04.2012  
(730) **Marek Vondra**, Na Drážce 1563 - Bílé Předměstí,  
Pardubice 3, Česká republika  
(210) O 179140
- 
- (111) **253217**  
(220) 24.04.2002  
(320) 24.04.2002  
(442) 15.01.2003  
(151) 28.04.2003  
(180) 24.04.2012  
(730) **H. a S. Corporation s. r. o.**, Provozní 5494/1,  
Ostrava - Třebovice, Česká republika  
(210) O 179180
- 
- (111) **253218**  
(220) 24.04.2002  
(320) 24.04.2002  
(442) 15.01.2003  
(151) 28.04.2003
- (180) 24.04.2012  
(730) **BELLS CZ spol. s r. o.**, Rudé armády 1034,  
Kostelec nad Orlicí, Česká republika  
(210) O 179181
- 
- (111) **253219**  
(220) 24.04.2002  
(320) 24.04.2002  
(442) 15.01.2003  
(151) 28.04.2003  
(180) 24.04.2012  
(730) **František Zachariáš - J.I.F. REALITY**,  
Lojovická 895/51, Praha 4, Česká republika  
(210) O 179187
- 
- (111) **253220**  
(220) 24.04.2002  
(320) 24.04.2002  
(442) 15.01.2003  
(151) 28.04.2003  
(180) 24.04.2012  
(730) **Jan Juříčka**, Pražská 631, Sadská, Česká  
republika  
(210) O 179188
- 
- (111) **253221**  
(220) 24.04.2002  
(320) 24.04.2002  
(442) 15.01.2003  
(151) 28.04.2003  
(180) 24.04.2012  
(730) **Robert Kotál Řidičský a dopravní institut**,  
Křížikova 173/42, Praha 8, Česká republika  
(210) O 179196
- 
- (111) **253222**  
(220) 25.04.2002  
(320) 25.04.2002  
(442) 15.01.2003  
(151) 28.04.2003  
(180) 25.04.2012  
(730) **Tomáš Svoboda**, U pošty 1, Praha 8, Česká  
republika  
(210) O 179239
- 
- (111) **253223**  
(220) 25.04.2002  
(320) 25.04.2002  
(442) 15.01.2003  
(151) 28.04.2003  
(180) 25.04.2012  
(730) **NANOS spol. s r. o.**, Vlčkova 1063/4, Praha 9,  
Česká republika  
(210) O 179257
- 
- (111) **253224**  
(220) 26.04.2002  
(320) 26.04.2002  
(442) 15.01.2003  
(151) 28.04.2003  
(180) 26.04.2012  
(730) **Vokoun Jiří**, Na Kozákově 1413, Říčany, Česká  
republika  
(210) O 179319
-

(111) **253225**  
 (220) 29.04.2002  
 (320) 29.04.2002  
 (442) 15.01.2003  
 (151) 28.04.2003  
 (180) 29.04.2012  
 (730) **ASE - ZVN s.r.o.**, Sadová 95, Bořanovice,  
 Libeznice, Česká republika  
 (210) O 179322

(111) **253226**  
 (220) 29.04.2002  
 (320) 29.04.2002  
 (442) 15.01.2003  
 (151) 28.04.2003  
 (180) 29.04.2012  
 (730) **RYOR s. r. o.**, Pod Spiritkou 4, Praha 5, Česká  
 republika  
 (210) O 179326

(111) **253227**  
 (220) 29.04.2002  
 (320) 29.04.2002  
 (442) 15.01.2003  
 (151) 28.04.2003  
 (180) 29.04.2012  
 (730) **POTIO a. s.**, Nádražní 51, Ostrava 1, Česká  
 republika  
 (210) O 179327

(111) **253228**  
 (220) 29.04.2002  
 (320) 29.04.2002  
 (442) 15.01.2003  
 (151) 28.04.2003  
 (180) 29.04.2012  
 (730) **Artův svět, v.o.s.**, č. 191, Čejetice, Česká  
 republika  
 (210) O 179329

(111) **253229**  
 (220) 29.04.2002  
 (320) 29.04.2002  
 (442) 15.01.2003  
 (151) 28.04.2003  
 (180) 29.04.2012  
 (730) **Ing. Václav Vachuška - KOMPOZIT -**  
**VÝROBA BETONOVÝCH VÝROBKŮ, POD**  
**VODOJEMEM 839, Horažďovice, Česká republika**  
 (210) O 179332

(111) **253230**  
 (220) 29.04.2002  
 (320) 29.04.2002  
 (442) 15.01.2003  
 (151) 28.04.2003  
 (180) 29.04.2012  
 (730) **TATRAKON, spol. s r.o.**, Alžbětina 23, Poprad,  
 Slovenská republika  
 (210) O 179337

(111) **253231**  
 (220) 29.04.2002  
 (320) 29.04.2002  
 (442) 15.01.2003

(151) 28.04.2003  
 (180) 29.04.2012  
 (730) **Sdružení zemědělských, lesnických a**  
**potravinářských škol, rybářské školy a**  
**školních hospodářství ČR, Školní 764,**  
 Humpolec, Česká republika  
 (210) O 179386

(111) **253232**  
 (220) 30.04.2002  
 (320) 30.04.2002  
 (442) 15.01.2003  
 (151) 28.04.2003  
 (180) 30.04.2012  
 (730) **Miroslava Šimůnková, Mozartova 3651/20,**  
 Jablonec nad Nisou, Česká republika  
 (210) O 179405

(111) **253233**  
 (220) 30.04.2002  
 (320) 30.04.2002  
 (442) 15.01.2003  
 (151) 28.04.2003  
 (180) 30.04.2012  
 (730) **Teijin Kabushiki Kaisha (Teijin Limited), 6-**  
**7, Minamihommachi 1-chome, Chuo-ku, Osaka,**  
 Japonsko  
 (210) O 179411

(111) **253234**  
 (220) 30.04.2002  
 (320) 30.04.2002  
 (442) 15.01.2003  
 (151) 28.04.2003  
 (180) 30.04.2012  
 (730) **Teijin Kabushiki Kaisha (Teijin Limited), 6-**  
**7, Minamihommachi 1-chome, Chuo-ku, Osaka,**  
 Japonsko  
 (210) O 179412

(111) **253235**  
 (220) 30.04.2002  
 (320) 30.04.2002  
 (442) 15.01.2003  
 (151) 28.04.2003  
 (180) 30.04.2012  
 (730) **FANT CZ, s.r.o.**, Gen. Šimka 98, Břeclav, Česká  
 republika  
 (210) O 179414

(111) **253236**  
 (220) 30.04.2002  
 (320) 30.04.2002  
 (442) 15.01.2003  
 (151) 28.04.2003  
 (180) 30.04.2012  
 (730) **Eurohypo Aktiengesellschaft, Taunusanlage 9,**  
 Frankfurt am Main, Německo  
 (210) O 179425

(111) **253237**  
 (220) 02.05.2002  
 (320) 02.05.2002  
 (442) 15.01.2003  
 (151) 28.04.2003

(180) 02.05.2012  
(730) **VESKO Jičín, s.r.o.**, Dělnická 15, Jičín, Česká republika  
(210) O 179427

---

(111) **253238**  
(220) 02.05.2002  
(320) 02.05.2002  
(442) 15.01.2003  
(151) 28.04.2003  
(180) 02.05.2012  
(730) **VESKO Jičín, s.r.o.**, Dělnická 15, Jičín, Česká republika  
(210) O 179428

---

(111) **253239**  
(220) 02.05.2002  
(320) 02.05.2002  
(442) 15.01.2003  
(151) 28.04.2003  
(180) 02.05.2012  
(730) **MEGACORP, spol. s r. o.**, Hranická 455, Kelč, Česká republika  
(210) O 179479

---

(111) **253240**  
(220) 03.05.2002  
(320) 03.05.2002  
(442) 15.01.2003  
(151) 28.04.2003  
(180) 03.05.2012  
(730) **J.G.HEUSSER - Chemické produkty Mníšek, a.s.**, Mníšek 150, Chrástava, Česká republika  
(210) O 179499

---

(111) **253241**  
(220) 03.05.2002  
(320) 03.05.2002  
(442) 15.01.2003  
(151) 28.04.2003  
(180) 03.05.2012  
(730) **Disney Enterprises, Inc. a Delaware corporation**, 500 South Buena Vista Street, Burbank, Spojené státy americké, California  
(210) O 179524

---

(111) **253242**  
(220) 06.05.2002  
(320) 06.05.2002  
(442) 15.01.2003  
(151) 28.04.2003  
(180) 06.05.2012  
(730) **SWISSPORT, s.r.o.**, Dobrovského 867/42, Brno, Česká republika  
(210) O 179538

---

(111) **253243**  
(220) 06.05.2002  
(320) 06.05.2002  
(442) 15.01.2003  
(151) 28.04.2003  
(180) 06.05.2012  
(730) **SWISSPORT, s.r.o.**, Dobrovského 867/42, Brno, Česká republika  
(210) O 179539

---

(111) **253244**  
(220) 06.05.2002  
(320) 06.05.2002  
(442) 15.01.2003  
(151) 28.04.2003  
(180) 06.05.2012  
(730) **SWISSPORT, s.r.o.**, Dobrovského 867/42, Brno, Česká republika  
(210) O 179540

---

(111) **253245**  
(220) 06.05.2002  
(320) 06.05.2002  
(442) 15.01.2003  
(151) 28.04.2003  
(180) 06.05.2012  
(730) **SWISSPORT, s.r.o.**, Dobrovského 867/42, Brno, Česká republika  
(210) O 179542

---

(111) **253246**  
(220) 06.05.2002  
(320) 06.05.2002  
(442) 15.01.2003  
(151) 28.04.2003  
(180) 06.05.2012  
(730) **TIMEX Inc. s.r.o.**, Počernická 96, Praha 10 - Malešice, Česká republika  
(210) O 179547

---

(111) **253247**  
(220) 06.05.2002  
(320) 06.05.2002  
(442) 15.01.2003  
(151) 28.04.2003  
(180) 06.05.2012  
(730) **PRAKAB PRAŽSKÁ KABELOVNA, a.s.**, Ke Kablu 278, Praha 10, Česká republika  
(210) O 179548

---

(111) **253248**  
(220) 06.05.2002  
(320) 06.05.2002  
(442) 15.01.2003  
(151) 28.04.2003  
(180) 06.05.2012  
(730) **LASKA DALBOSS, spol. s r.o.**, Teplická 17 - Hotel DUO, Praha 9, Česká republika  
(210) O 179550

---

(111) **253249**  
(220) 06.05.2002  
(320) 06.05.2002  
(442) 15.01.2003  
(151) 28.04.2003  
(180) 06.05.2012  
(730) **Robert Laurinc**, Nad Rybníkem 2999, Frýdek - Místek, Česká republika  
(210) O 179560

---

(111) **253250**  
(220) 06.05.2002  
(320) 06.05.2002  
(442) 15.01.2003  
(151) 28.04.2003

(180) 06.05.2012  
(730) **Robert Laurinc**, Nad Rybníkem 2999, Frýdek -  
Místek, Česká republika  
(210) O 179561

---

(111) **253251**  
(220) 06.05.2002  
(320) 06.05.2002  
(442) 15.01.2003  
(151) 28.04.2003  
(180) 06.05.2012  
(730) **GOMTRICO, spol. s r.o.**, Bečov 9/85, Most,  
Česká republika  
(210) O 179564

---

(111) **253252**  
(220) 06.05.2002  
(320) 06.05.2002  
(442) 15.01.2003  
(151) 28.04.2003  
(180) 06.05.2012  
(730) **EXPONET, s.r.o.**, Šumavská 15, Praha 2, Česká  
republika  
(210) O 179568

---

(111) **253253**  
(220) 07.05.2002  
(320) 07.05.2002  
(442) 15.01.2003  
(151) 28.04.2003  
(180) 07.05.2012  
(730) **FIDA - INT, s.r.o.**, Palackého 19/4, Jeseník, Česká  
republika  
(210) O 179622

---

(111) **253254**  
(220) 07.05.2002  
(320) 07.05.2002  
(442) 15.01.2003  
(151) 28.04.2003  
(180) 07.05.2012  
(730) **Žižkovská divadelní a hudební agentura,**  
**s.r.o.**, Kubelíkova 27, Praha 3, Česká republika  
(210) O 179624

---

(111) **253255**  
(220) 07.05.2002  
(320) 07.05.2002  
(442) 15.01.2003  
(151) 28.04.2003  
(180) 07.05.2012  
(730) **Miluše Králová**, Kurská 296/4, Brno, Česká  
republika  
(210) O 179625

---

(111) **253256**  
(220) 09.05.2002  
(320) 09.05.2002  
(442) 15.01.2003  
(151) 28.04.2003  
(180) 09.05.2012  
(730) **TICO trading, s.r.o.**, Mlýnská 143/12, Bílovec,  
okres Nový Jičín, Česká republika  
(210) O 179655

---

(111) **253257**  
(220) 09.05.2002  
(320) 09.05.2002  
(442) 15.01.2003  
(151) 28.04.2003  
(180) 09.05.2012  
(730) **CHEMOSVIT FIBROCHEM, a.s.**, Štúrova 10,  
Svit, Slovenská republika  
(210) O 179656

---

(111) **253258**  
(220) 09.05.2002  
(320) 09.05.2002  
(442) 15.01.2003  
(151) 28.04.2003  
(180) 09.05.2012  
(730) **Lázně Teplice v Čechách, a.s.**, Mlýnská 253,  
Teplice, Česká republika  
(210) O 179661

---

(111) **253259**  
(220) 09.05.2002  
(320) 09.05.2002  
(442) 15.01.2003  
(151) 28.04.2003  
(180) 09.05.2012  
(730) **Lázně Teplice v Čechách, a.s.**, Mlýnská 253,  
Teplice, Česká republika  
(210) O 179662

---

(111) **253260**  
(220) 10.05.2002  
(320) 10.05.2002  
(442) 15.01.2003  
(151) 28.04.2003  
(180) 10.05.2012  
(730) **QUITEC, s.r.o.**, V Lipkách 710, Praha 5, Česká  
republika  
(210) O 179669

---

(111) **253261**  
(220) 13.05.2002  
(320) 13.05.2002  
(442) 15.01.2003  
(151) 28.04.2003  
(180) 13.05.2012  
(730) **PALOMA PLUS, s.r.o.**, Krajinská 1, Piešťany,  
Slovenská republika  
(210) O 179720

---

(111) **253262**  
(220) 13.05.2002  
(320) 14.11.2001  
(442) 15.01.2003  
(151) 28.04.2003  
(180) 13.05.2012  
(730) **ZAKRITE AKTSIONERNE TOVARISTVO**  
**"TECHNOKOM"**, 15, provulok Zabaikalsky,  
Kharkiv, Ukrajina  
(210) O 179746

---

(111) **253263**  
(220) 13.05.2002  
(320) 13.05.2002  
(442) 15.01.2003

(151) 28.04.2003	(210) O 179856
(180) 13.05.2012	
(730) <b>FISCALIS s.r.o.</b> , U klubovny 914, Praha 5 - Zbraslav, Česká republika	
(210) O 179747	
(111) <b>253264</b>	(111) <b>253270</b>
(220) 13.05.2002	(220) 17.05.2002
(320) 13.05.2002	(320) 17.05.2002
(442) 15.01.2003	(442) 15.01.2003
(151) 28.04.2003	(151) 28.04.2003
(180) 13.05.2012	(180) 17.05.2012
(730) <b>A.F. BLESS pozemní stavitelství s.r.o.</b> , Obeciny 4167, Zlín, Česká republika	(730) <b>REA STYLE, s. r. o.</b> , Hybernská 1000/or.8, Praha 1, Česká republika
(210) O 179751	(210) O 179877
(111) <b>253265</b>	(111) <b>253271</b>
(220) 15.05.2002	(220) 17.05.2002
(320) 15.05.2002	(320) 17.05.2002
(442) 15.01.2003	(442) 15.01.2003
(151) 28.04.2003	(151) 28.04.2003
(180) 15.05.2012	(180) 17.05.2012
(730) <b>ENERGY GROUP, a.s.</b> , Jeseniova 55, Praha 3, Česká republika	(730) <b>LIBERÁLNÍ INSTITUT</b> , Spálená 51, Praha 1, Česká republika
(210) O 179810	(210) O 179885
(111) <b>253266</b>	(111) <b>253272</b>
(220) 15.05.2002	(220) 17.05.2002
(320) 15.05.2002	(320) 17.05.2002
(442) 15.01.2003	(442) 15.01.2003
(151) 28.04.2003	(151) 28.04.2003
(180) 15.05.2012	(180) 17.05.2012
(730) <b>TRIVIS a.s.</b> , Liběčická 399/8, Praha 8, Česká republika	(730) <b>Pražské pivovary a.s.</b> , Nádražní 84, Praha 5, Česká republika
(210) O 179826	(210) O 179888
(111) <b>253267</b>	(111) <b>253273</b>
(220) 16.05.2002	(220) 20.05.2002
(320) 16.05.2002	(320) 20.05.2002
(442) 15.01.2003	(442) 15.01.2003
(151) 28.04.2003	(151) 28.04.2003
(180) 16.05.2012	(180) 20.05.2012
(730) <b>SPEKTRUM - sdružení dětských a mládežnických organizací kraje Zlína</b> , Tyršovo nábřeží 801, Zlín, Česká republika	(730) <b>PTÁČEK - velkoobchod, s.r.o.</b> , U Velké ceny 4, Brno, Česká republika
(210) O 179835	(210) O 179911
(111) <b>253268</b>	(111) <b>253274</b>
(220) 16.05.2002	(220) 20.05.2002
(320) 16.05.2002	(320) 20.05.2002
(442) 15.01.2003	(442) 15.01.2003
(151) 28.04.2003	(151) 28.04.2003
(180) 16.05.2012	(180) 20.05.2012
(730) <b>VITANA, a.s.</b> , Mělnická 133, Byšice, Česká republika	(730) <b>Kramoliš Josef, ing.</b> , Nádražní 188, Rožnov pod Radhoštěm, Česká republika
(210) O 179843	(210) O 179916
(111) <b>253269</b>	(111) <b>253275</b>
(220) 16.05.2002	(220) 20.05.2002
(320) 16.05.2002	(320) 20.05.2002
(442) 15.01.2003	(442) 15.01.2003
(151) 28.04.2003	(151) 28.04.2003
(180) 16.05.2012	(180) 20.05.2012
(730) <b>TRAVEL STUDIO, s. r. o.</b> , Národní 25 - pasáž METRO, Praha 1, Česká republika	(730) <b>Schneider - masokombinát Plzeň s.r.o.</b> , Americká 68, Plzeň, Česká republika
	(210) O 179937
	(111) <b>253276</b>
	(220) 20.05.2002
	(320) 20.05.2002



(442) 15.01.2003	(210) O 180074
(151) 28.04.2003	
(180) 20.05.2012	
(730) <b>Schneider - masokombinát Plzeň s.r.o.</b> , Americká 68, Plzeň, Česká republika	(111) <b>253285</b>
(210) O 179940	(220) 23.05.2002
	(320) 23.05.2002
	(442) 15.01.2003
	(151) 28.04.2003
	(180) 23.05.2012
	(730) <b>ASENA s.r.o.</b> , Úvoz 1, Praha 1, Česká republika
	(210) O 180096
(111) <b>253277</b>	(111) <b>253286</b>
(220) 20.05.2002	(220) 23.05.2002
(320) 20.05.2002	(320) 23.05.2002
(442) 15.01.2003	(442) 15.01.2003
(151) 28.04.2003	(151) 28.04.2003
(180) 20.05.2012	(180) 23.05.2012
(730) <b>Schneider - masokombinát Plzeň s.r.o.</b> , Americká 68, Plzeň, Česká republika	(730) <b>Český Mobil a. s.</b> , Vinohradská 167, Praha 10, Česká republika
(210) O 179941	(210) O 180101
(111) <b>253278</b>	(111) <b>253287</b>
(220) 21.05.2002	(220) 24.05.2002
(320) 21.05.2002	(320) 30.11.2001
(442) 15.01.2003	(442) 15.01.2003
(151) 28.04.2003	(151) 28.04.2003
(180) 21.05.2012	(180) 24.05.2012
(730) <b>AREMIC Náchod, s. r. o.</b> , Čechova 409, Náchod, Česká republika	(730) <b>RECKITT &amp; COLMAN (OVERSEAS)</b> <b>LIMITED</b> , Dansom Lane, Hull, HU8 7DS, Velká Británie
(210) O 179969	(210) O 180125
(111) <b>253279</b>	(111) <b>253288</b>
(220) 21.05.2002	(220) 24.05.2002
(320) 21.05.2002	(320) 18.12.2001
(442) 15.01.2003	(442) 15.01.2003
(151) 28.04.2003	(151) 28.04.2003
(180) 21.05.2012	(180) 24.05.2012
(730) <b>Barková Jana, MADISON</b> , Sládkova 3/843, Ústí nad Labem, Česká republika	(730) <b>RECKITT &amp; COLMAN (OVERSEAS)</b> <b>LIMITED</b> , Dansom Lane, Hull, HU8 7DS, Velká Británie
(210) O 179999	(210) O 180126
(111) <b>253280</b>	(111) <b>253289</b>
(220) 22.05.2002	(220) 24.05.2002
(320) 22.05.2002	(320) 24.05.2002
(442) 15.01.2003	(442) 15.01.2003
(151) 28.04.2003	(151) 28.04.2003
(180) 22.05.2012	(180) 24.05.2012
(730) <b>JESPERA CZECH s.r.o.</b> , Rolsberská 1203/66, Olomouc, Česká republika	(730) <b>AMANRESORTS LIMITED</b> , 3RD FLOOR, KAILEI TOWER, 16 STANLEY STREET,CENT, HONG KONG, Hong Kong
(210) O 180009	(210) O 180133
(111) <b>253281</b>	(111) <b>253290</b>
(220) 22.05.2002	(220) 24.05.2002
(320) 22.05.2002	(320) 24.05.2002
(442) 15.01.2003	(442) 15.01.2003
(151) 28.04.2003	(151) 28.04.2003
(180) 22.05.2012	(180) 24.05.2012
(730) <b>Křištofková Yveta</b> , Sokolovská 381/68, Praha 8, Česká republika	(730) <b>AMANRESORTS LIMITED</b> , 3RD FLOOR, KAILEI TOWER, 16 STANLEY STREET,CENT, HONG KONG, Hong Kong
(210) O 180030	(210) O 180134
(111) <b>253282</b>	
(220) 23.05.2002	
(320) 23.05.2002	
(442) 15.01.2003	
(151) 28.04.2003	
(180) 23.05.2012	
(730) <b>ABRAHAM MOTOR RACING, s.r.o.</b> , Joukalova 13, Brno, Česká republika	

(111) **253291**  
(220) 24.05.2002  
(320) 24.05.2002  
(442) 15.01.2003  
(151) 28.04.2003  
(180) 24.05.2012  
(730) **TELEAXIS PRAHA a.s.**, U Havlíčkových sadů 1,  
Praha 2, Česká republika  
(210) O 180139

---

(111) **253292**  
(220) 24.05.2002  
(320) 24.05.2002  
(442) 15.01.2003  
(151) 28.04.2003  
(180) 24.05.2012  
(730) **TELEAXIS PRAHA a.s.**, U Havlíčkových sadů,  
Praha 2, Česká republika  
(210) O 180140

---

(111) **253293**  
(220) 24.05.2002  
(320) 24.05.2002  
(442) 15.01.2003  
(151) 28.04.2003  
(180) 24.05.2012  
(730) **COLUMBIA SPORTSWEAR COMPANY**,  
14375 NW Science Park Drive, Portland, Spojené  
státy americké, Oregon  
(210) O 180142

---

(111) **253294**  
(220) 24.05.2002  
(320) 24.05.2002  
(442) 15.01.2003  
(151) 28.04.2003  
(180) 24.05.2012  
(730) **KAWASAKI JUKOGYO KABUSHIKI  
KAISHA, (KAWASAKI HEAVY INDUSTRIES,  
LTD.)**, 1-1, Higashikawasaki-Cho 3-Chome,  
Chuo-ku, Kobe, Japonsko  
(210) O 180145

---

(111) **253295**  
(220) 24.05.2002  
(320) 24.05.2002  
(442) 15.01.2003  
(151) 28.04.2003  
(180) 24.05.2012  
(730) **SKSB OSTRAVA**, Opavská 19/983, Ostrava -  
Poruba, Česká republika  
(210) O 180147

---

(111) **253296**  
(220) 24.05.2002  
(320) 24.05.2002  
(442) 15.01.2003  
(151) 28.04.2003  
(180) 24.05.2012  
(730) **Bohemia Sekt Českomoravská vinařská a. s.**,  
Smetanova 220, Starý Plzeňec, Česká republika  
(210) O 180149

---

(111) **253297**  
(220) 27.05.2002

(320) 27.05.2002  
(442) 15.01.2003  
(151) 28.04.2003  
(180) 27.05.2012  
(730) **is:energy czech a. s.**, Křižíkova 7, České  
Budějovice, Česká republika  
(210) O 180154

---

(111) **253298**  
(220) 27.05.2002  
(320) 27.05.2002  
(442) 15.01.2003  
(151) 28.04.2003  
(180) 27.05.2012  
(730) **MODETA STYLE, spol. s r.o.**, Březinovy sady 2,  
Jihlava, Česká republika  
(210) O 180158

---

(111) **253299**  
(220) 27.05.2002  
(320) 27.05.2002  
(442) 15.01.2003  
(151) 28.04.2003  
(180) 27.05.2012  
(730) **FINCLUB PLUS a.s.**, Vendryně 144, Třinec X,  
Česká republika  
(210) O 180161

---

(111) **253300**  
(220) 27.05.2002  
(320) 27.05.2002  
(442) 15.01.2003  
(151) 28.04.2003  
(180) 27.05.2012  
(730) **Hlaváček Jan**, Dělnická 2, Praha 7, Česká  
republika  
(210) O 180166

---

(111) **253301**  
(220) 27.05.2002  
(320) 27.05.2002  
(442) 15.01.2003  
(151) 28.04.2003  
(180) 27.05.2012  
(730) **Asociace kuchařů a cukrářů ČR**, Počernická  
168, Praha 10, Česká republika  
(210) O 180172

---

(111) **253302**  
(220) 27.05.2002  
(320) 27.05.2002  
(442) 15.01.2003  
(151) 28.04.2003  
(180) 27.05.2012  
(730) **Asociace kuchařů a cukrářů ČR**, Počernická  
168, Praha 10, Česká republika  
(210) O 180173

---

(111) **253303**  
(220) 28.05.2002  
(320) 28.05.2002  
(442) 15.01.2003  
(151) 28.04.2003  
(180) 28.05.2012

(730) **LASSELSBERGER, s. r. o.**, Adélova 1, Plzeň,  
Česká republika

(210) O 180201

(111) **253304**

(220) 29.05.2002

(320) 29.05.2002

(442) 15.01.2003

(151) 28.04.2003

(180) 29.05.2012

(730) **Kulturní dům Dubina**, Jana Zajíce 983,  
Pardubice, Česká republika

(210) O 180235

(111) **253305**

(220) 29.05.2002

(320) 29.05.2002

(442) 15.01.2003

(151) 28.04.2003

(180) 29.05.2012

(730) **LAGRIS a. s.**, Dolní Lhota 39, Lhota u  
Luhačovic, Česká republika

(210) O 180236

(111) **253306**

(220) 29.05.2002

(320) 29.05.2002

(442) 15.01.2003

(151) 28.04.2003

(180) 29.05.2012

(730) **LAGRIS a. s.**, Dolní Lhota 39, Lhota u  
Luhačovic, Česká republika

(210) O 180237

(111) **253307**

(220) 29.05.2002

(320) 29.05.2002

(442) 15.01.2003

(151) 28.04.2003

(180) 29.05.2012

(730) **LAGRIS a. s.**, Dolní Lhota 39, Lhota u  
Luhačovic, Česká republika

(210) O 180238

(111) **253308**

(220) 29.05.2002

(320) 29.05.2002

(442) 15.01.2003

(151) 28.04.2003

(180) 29.05.2012

(730) **VitaHarmony, s.r.o.**, Vyhlídka 39, Brno, Česká  
republika

(210) O 180239

(111) **253309**

(220) 29.05.2002

(320) 29.05.2002

(442) 15.01.2003

(151) 28.04.2003

(180) 29.05.2012

(730) **Home Credit Finance a. s.**, Kounicova 284/39,  
Brno, Česká republika

(210) O 180248

(111) **253310**

(220) 29.05.2002

(320) 29.05.2002

(442) 15.01.2003

(151) 28.04.2003

(180) 29.05.2012

(730) **Home Credit Finance a. s.**, Kounicova 284/39,  
Brno, Česká republika

(210) O 180249

(111) **253311**

(220) 29.05.2002

(320) 29.05.2002

(442) 15.01.2003

(151) 28.04.2003

(180) 29.05.2012

(730) **Home Credit Finance a. s.**, Kounicova 284/39,  
Brno, Česká republika

(210) O 180250

(111) **253312**

(220) 29.05.2002

(320) 29.05.2002

(442) 15.01.2003

(151) 28.04.2003

(180) 29.05.2012

(730) **Home Credit Finance a. s.**, Kounicova 284/39,  
Brno, Česká republika

(210) O 180251

(111) **253313**

(220) 29.05.2002

(320) 29.05.2002

(442) 15.01.2003

(151) 28.04.2003

(180) 29.05.2012

(730) **Home Credit Finance a. s.**, Kounicova 284/39,  
Brno, Česká republika

(210) O 180252

(111) **253314**

(220) 29.05.2002

(320) 29.05.2002

(442) 15.01.2003

(151) 28.04.2003

(180) 29.05.2012

(730) **Home Credit Finance a. s.**, Kounicova 284/39,  
Brno, Česká republika

(210) O 180253

(111) **253315**

(220) 29.05.2002

(320) 29.05.2002

(442) 15.01.2003

(151) 28.04.2003

(180) 29.05.2012

(730) **Home Credit Finance a. s.**, Kounicova 284/39,  
Brno, Česká republika

(210) O 180254

(111) **253316**

(220) 29.05.2002

(320) 29.05.2002

(442) 15.01.2003

(151) 28.04.2003

(180) 29.05.2012

(730) **Home Credit Finance a. s.**, Kounicova 284/39,  
Brno, Česká republika  
(210) O 180255

---

(111) **253317**  
(220) 29.05.2002  
(320) 18.12.2001  
(442) 15.01.2003  
(151) 28.04.2003  
(180) 29.05.2012

(730) **Rassegne S.p.A.**, Largo Domodossola, 1, Milan,  
Itálie  
(210) O 180258

---

(111) **253318**  
(220) 29.05.2002  
(320) 29.05.2002  
(442) 15.01.2003  
(151) 28.04.2003  
(180) 29.05.2012

(730) **IQ Terminal a.s.**, Pod Višňovkou 23, Praha 4,  
Česká republika  
(210) O 180283

---

(111) **253319**  
(220) 29.05.2002  
(320) 29.05.2002  
(442) 15.01.2003  
(151) 28.04.2003  
(180) 29.05.2012

(730) **CZECHINVEST - Česká agentura pro  
zahraniční investice**, Štěpánská 15, Praha 2,  
Česká republika  
(210) O 180284

---

(111) **253320**  
(220) 29.05.2002  
(320) 29.05.2002  
(442) 15.01.2003  
(151) 28.04.2003  
(180) 29.05.2012

(730) **DaimlerChrysler Corporation**, 1000 Chrysler  
Drive, Auburn Hills, Spojené státy americké,  
Michigan  
(210) O 180290

---

(111) **253321**  
(220) 29.05.2002  
(320) 29.05.2002  
(442) 15.01.2003  
(151) 28.04.2003  
(180) 29.05.2012

(730) **HAMÉ, a. s.**, Babice 572, Česká republika  
(210) O 180292

---

(111) **253322**  
(220) 30.05.2002  
(320) 30.05.2002  
(442) 15.01.2003  
(151) 28.04.2003  
(180) 30.05.2012

(730) **LOSAN, s.r.o.**, Březenecká 4808, Chomutov,  
Česká republika  
(210) O 180313

---

(111) **253323**  
(220) 30.05.2002  
(320) 30.05.2002  
(442) 15.01.2003  
(151) 28.04.2003  
(180) 30.05.2012

(730) **Hnátek Filip**, Dejvická 33/574, Praha 6, Česká  
republika  
(210) O 180321

---

(111) **253324**  
(220) 31.05.2002  
(320) 31.05.2002  
(442) 15.01.2003  
(151) 28.04.2003  
(180) 31.05.2012

(730) **TIMEX Inc. s.r.o.**, Počernická 96, Praha 10 -  
Malešice, Česká republika  
(210) O 180338

---

(111) **253325**  
(220) 31.05.2002  
(320) 31.05.2002  
(442) 15.01.2003  
(151) 28.04.2003  
(180) 31.05.2012

(730) **TIMEX Inc., s.r.o.**, Počernická 96, Praha 10 -  
Malešice, Česká republika  
(210) O 180339

---

(111) **253326**  
(220) 31.05.2002  
(320) 31.05.2002  
(442) 15.01.2003  
(151) 28.04.2003  
(180) 31.05.2012

(730) **TIMEX Inc. s.r.o.**, Počernická 96, Praha 10 -  
Malešice, Česká republika  
(210) O 180340

---

(111) **253327**  
(220) 31.05.2002  
(320) 31.05.2002  
(442) 15.01.2003  
(151) 28.04.2003  
(180) 31.05.2012

(730) **TIMEX Inc. s.r.o.**, Počernická 96, Praha 10 -  
Malešice, Česká republika  
(210) O 180341

---

(111) **253328**  
(220) 31.05.2002  
(320) 31.05.2002  
(442) 15.01.2003  
(151) 28.04.2003  
(180) 31.05.2012

(730) **TIMEX Inc. s.r.o.**, Počernická 96, Praha 10 -  
Malešice, Česká republika  
(210) O 180342

---

(111) **253329**  
(220) 31.05.2002  
(320) 31.05.2002  
(442) 15.01.2003  
(151) 28.04.2003

- (180) 31.05.2012  
(730) **TIMEX Inc. s.r.o.**, Počernická 96, Praha 10 - Malešice, Česká republika  
(210) O 180345
- 
- (111) **253330**  
(220) 04.06.2002  
(320) 04.06.2002  
(442) 15.01.2003  
(151) 28.04.2003  
(180) 04.06.2012  
(730) **Jiří Vojáček**, Kunštátská 2, Brno, Česká republika  
(210) O 180434
- 
- (111) **253331**  
(220) 04.06.2002  
(320) 04.06.2002  
(442) 15.01.2003  
(151) 28.04.2003  
(180) 04.06.2012  
(730) **Jiří Vojáček**, Kunštátská 2, Brno, Česká republika  
(210) O 180435
- 
- (111) **253332**  
(220) 04.06.2002  
(320) 04.06.2002  
(442) 15.01.2003  
(151) 28.04.2003  
(180) 04.06.2012  
(730) **Pablo Gómez Gallardo Latapi**, Pino 46, Lomas Quebradas, Delegación Magdalena, Mexico, Mexiko  
(210) O 180437
- 
- (111) **253333**  
(220) 05.06.2002  
(320) 05.06.2002  
(442) 15.01.2003  
(151) 28.04.2003  
(180) 05.06.2012  
(730) **OLMA, a.s.**, Pavelkova 18, Olomouc, Česká republika  
(210) O 180451
- 
- (111) **253334**  
(220) 05.06.2002  
(320) 05.06.2002  
(442) 15.01.2003  
(151) 28.04.2003  
(180) 05.06.2012  
(730) **HAMÉ, a.s.**, Babice č. 572, Babice, Česká republika  
(210) O 180462
- 
- (111) **253335**  
(220) 05.06.2002  
(320) 05.06.2002  
(442) 15.01.2003  
(151) 28.04.2003  
(180) 05.06.2012  
(730) **NOWACO CZECH REPUBLIC, s.r.o.**, Nábřeží 4, Praha 5 - Smíchov, Česká republika
- (210) O 180463
- 
- (111) **253336**  
(220) 05.06.2002  
(320) 05.06.2002  
(442) 15.01.2003  
(151) 28.04.2003  
(180) 05.06.2012  
(730) **Občanské sdružení ADRA**, Klikatá 46, Praha 5, Česká republika  
(210) O 180472
- 
- (111) **253337**  
(220) 06.06.2002  
(320) 06.06.2002  
(442) 15.01.2003  
(151) 28.04.2003  
(180) 06.06.2012  
(730) **CCS Consulting, s.r.o.**, Belgická 196/38, Praha 2, Česká republika  
(210) O 180485
- 
- (111) **253338**  
(220) 06.06.2002  
(320) 06.06.2002  
(442) 15.01.2003  
(151) 28.04.2003  
(180) 06.06.2012  
(730) **Dexx, s.r.o.**, Kameníčkova 18 b, Brno, Česká republika  
(210) O 180490
- 
- (111) **253339**  
(220) 06.06.2002  
(320) 06.06.2002  
(442) 15.01.2003  
(151) 28.04.2003  
(180) 06.06.2012  
(730) **Dexx, s.r.o.**, Kameníčkova 18 b, Brno, Česká republika  
(210) O 180491
- 
- (111) **253342**  
(220) 06.06.2002  
(320) 06.06.2002  
(442) 15.01.2003  
(151) 28.04.2003  
(180) 06.06.2012  
(730) **ASOCIACE KLINICKÝCH LOGOPEDŮ ČESKÉ REPUBLIKY**, A. Staška 80, Praha 4, Česká republika  
(210) O 180509
- 
- (111) **253343**  
(220) 06.06.2002  
(320) 06.06.2002  
(442) 15.01.2003  
(151) 28.04.2003  
(180) 06.06.2012  
(730) **V.I.P. cestovní služby, s.r.o.**, Medkova 497, Praha 4 - Chodov, Česká republika  
(210) O 180514
- 
- (111) **253344**  
(220) 07.06.2002

(320) 07.06.2002  
(442) 15.01.2003  
(151) 28.04.2003  
(180) 07.06.2012  
(730) **Gemark&Co., s.r.o.**, Žitná 49, Praha 1, Česká republika  
(210) O 180545

---

(111) **253345**  
(220) 07.06.2002  
(320) 07.06.2002  
(442) 15.01.2003  
(151) 28.04.2003  
(180) 07.06.2012  
(730) **RJ Finance, a.s.**, Veveří 55, Brno, Česká republika  
(210) O 180547

---

(111) **253346**  
(220) 07.06.2002  
(320) 07.06.2002  
(442) 15.01.2003  
(151) 28.04.2003  
(180) 07.06.2012  
(730) **Sokolovská uhelná, a.s.**, Staré náměstí 69, Sokolov, Česká republika  
(210) O 180548

---

(111) **253347**  
(220) 07.06.2002  
(320) 07.06.2002  
(442) 15.01.2003  
(151) 28.04.2003  
(180) 07.06.2012  
(730) **Pavel Majer**, Plickova 552, Praha 4, Česká republika  
(210) O 180555

---

(111) **253348**  
(220) 07.06.2002  
(320) 07.06.2002  
(442) 15.01.2003  
(151) 28.04.2003  
(180) 07.06.2012  
(730) **Onken GmbH**, Dr. - Berns - Strasse 23, Moers, Německo  
(210) O 180559

---

(111) **253349**  
(220) 07.06.2002  
(320) 22.01.2002  
(442) 15.01.2003  
(151) 28.04.2003  
(180) 07.06.2012  
(730) **PHARMACIA & UPJOHN COMPANY**, 100 Route 206 North, Peapack, Spojené státy americké, New Jersey  
(210) O 180568

---

(111) **253350**  
(220) 07.06.2002  
(320) 07.06.2002  
(442) 15.01.2003  
(151) 28.04.2003  
(180) 07.06.2012

(730) **CMP Media LLC**, 600 Community Drive, Manhasset, New York, 11030, Spojené státy americké, New York  
(210) O 180569

---

(111) **253351**  
(220) 07.06.2002  
(320) 07.06.2002  
(442) 15.01.2003  
(151) 28.04.2003  
(180) 07.06.2012  
(730) **ALFA VITA, s.r.o.**, Starolázeňská 339/2, Praha 5, Česká republika  
(210) O 180570

---

(111) **253352**  
(220) 07.06.2002  
(320) 07.06.2002  
(442) 15.01.2003  
(151) 28.04.2003  
(180) 07.06.2012  
(730) **MILO mydlářenská, s.r.o.**, Tř. Svobody 956/31, Olomouc, Česká republika  
(210) O 180571

---

(111) **253353**  
(220) 07.06.2002  
(320) 07.06.2002  
(442) 15.01.2003  
(151) 28.04.2003  
(180) 07.06.2012  
(730) **MILO mydlářenská, s.r.o.**, Tř. Svobody 956/31, Olomouc, Česká republika  
(210) O 180572

---

(111) **253354**  
(220) 07.06.2002  
(320) 07.06.2002  
(442) 15.01.2003  
(151) 28.04.2003  
(180) 07.06.2012  
(730) **MILO mydlářenská, s.r.o.**, Tř. Svobody 956/31, Olomouc, Česká republika  
(210) O 180573

---

(111) **253355**  
(220) 07.06.2002  
(320) 07.06.2002  
(442) 15.01.2003  
(151) 28.04.2003  
(180) 07.06.2012  
(730) **AP&P Consulting, s.r.o.**, Václavské nám. 780/18, Praha 1, Česká republika  
(210) O 180576

---

(111) **253356**  
(220) 10.06.2002  
(320) 10.06.2002  
(442) 15.01.2003  
(151) 28.04.2003  
(180) 10.06.2012  
(730) **TYPOS, tiskařské závody, a.s.**, Kovářská 328/7, Plzeň, Česká republika  
(210) O 180583

---

- 
- (111) **253357**  
(220) 10.06.2002  
(320) 18.12.2001  
(442) 15.01.2003  
(151) 28.04.2003  
(180) 10.06.2012  
(730) **PACIFIC, s. r. o.**, Hurbanova 25, Ivánka pri Dunaji, Slovenská republika  
(210) O 180733
- 
- (111) **253358**  
(220) 10.06.2002  
(320) 18.12.2001  
(442) 15.01.2003  
(151) 28.04.2003  
(180) 10.06.2012  
(730) **PACIFIC, s. r. o.**, Hurbanova 25, Ivánka pri Dunaji, Slovenská republika  
(210) O 180734
- 
- (111) **253359**  
(220) 10.06.2002  
(320) 03.01.2002  
(442) 15.01.2003  
(151) 28.04.2003  
(180) 10.06.2012  
(730) **PACIFIC, s. r. o.**, Hurbanova 25, Ivánka pri Dunaji, Slovenská republika  
(210) O 180735
- 
- (111) **253360**  
(220) 11.06.2002  
(320) 11.06.2002  
(442) 15.01.2003  
(151) 28.04.2003  
(180) 11.06.2012  
(730) **IFNE communications, s.r.o.**, Václavské nám. 47, Praha 1, Česká republika  
(210) O 180764
- 
- (111) **253361**  
(220) 12.06.2002  
(320) 12.06.2002  
(442) 15.01.2003  
(151) 28.04.2003  
(180) 12.06.2012  
(730) **Ing. Novák Tomáš**, Pod Parukářkou 8, Praha 3, Česká republika  
(210) O 180795
- 
- (111) **253362**  
(220) 12.06.2002  
(320) 12.06.2002  
(442) 15.01.2003  
(151) 28.04.2003  
(180) 12.06.2012  
(730) **AUTIC, a.s.**, Branická 47, Praha 4, Česká republika  
(210) O 180804
- 
- (111) **253363**  
(220) 12.06.2002  
(320) 12.06.2002  
(442) 15.01.2003  
(151) 28.04.2003
- 
- (180) 12.06.2012  
(730) **Aldi GmbH & Co. KG**, Burgstrasse 37, Mülheim an der Ruhr, Německo  
(210) O 180806
- 
- (111) **253364**  
(220) 12.06.2002  
(320) 12.06.2002  
(442) 15.01.2003  
(151) 28.04.2003  
(180) 12.06.2012  
(730) **M.E.M. International**, 66, rue Escudier, Boulogne - Billancourt, Francie  
(210) O 180807
- 
- (111) **253365**  
(220) 12.06.2002  
(320) 12.06.2002  
(442) 15.01.2003  
(151) 28.04.2003  
(180) 12.06.2012  
(730) **M.E.M. International**, 66, rue Escudier, Boulogne - Billancourt, Francie  
(210) O 180808
- 
- (111) **253366**  
(220) 12.06.2002  
(320) 12.06.2002  
(442) 15.01.2003  
(151) 28.04.2003  
(180) 12.06.2012  
(730) **Penn Racquet Sports, Inc.**, 306 South 45 Avenue, Phoenix, Spojené státy americké, Arizona  
(210) O 180809
- 
- (111) **253367**  
(220) 12.06.2002  
(320) 12.06.2002  
(442) 15.01.2003  
(151) 28.04.2003  
(180) 12.06.2012  
(730) **HOLDING DEI GIOCHI S.p.A.**, Via Camperio 9, Milano, Itálie  
(210) O 180810
- 
- (111) **253368**  
(220) 12.06.2002  
(320) 12.06.2002  
(442) 15.01.2003  
(151) 28.04.2003  
(180) 12.06.2012  
(730) **Český Mobil, a.s.**, Vinohradská 167, Praha 10, Česká republika  
(210) O 180823
- 
- (111) **253369**  
(220) 13.06.2002  
(320) 13.06.2002  
(442) 15.01.2003  
(151) 28.04.2003  
(180) 13.06.2012  
(730) **Levi Strauss & co.**, Levi 's Plaza, 1155 Battery Street, San Francisco, Spojené státy americké, California

(210) O 180874

---

(111) **253370**

(220) 13.06.2002

(320) 13.06.2002

(442) 15.01.2003

(151) 28.04.2003

(180) 13.06.2012

(730) **The H.D. Lee Company, Inc.**, 3411 Silverside Road, Wilmington, Spojené státy americké, Delaware

(210) O 180875

---

(111) **253371**

(220) 13.06.2002

(320) 13.06.2002

(442) 15.01.2003

(151) 28.04.2003

(180) 13.06.2012

(730) **Hraspo spol. s r.o.**, Krejčího 40a, Brno, Česká republika

(210) O 180881

---

(111) **253372**

(220) 13.06.2002

(320) 13.06.2002

(442) 15.01.2003

(151) 28.04.2003

(180) 13.06.2012

(730) **Reinnet s.r.o.**, Jahnova 8, Pardubice, Česká republika

(210) O 180882

---

(111) **253373**

(220) 13.06.2002

(320) 13.06.2002

(442) 15.01.2003

(151) 28.04.2003

(180) 13.06.2012

(730) **Ing. Milan Veit**, Skorkovského 102, Brno, Česká republika

(210) O 180884

---

(111) **253374**

(220) 13.06.2002

(320) 13.06.2002

(442) 15.01.2003

(151) 28.04.2003

(180) 13.06.2012

(730) **Fid group, a.s.**, Vlašimská 13, Praha 10, Česká republika

(210) O 180886

---

(111) **253375**

(220) 14.06.2002

(320) 14.06.2002

(442) 15.01.2003

(151) 28.04.2003

(180) 14.06.2012

(730) **Luděk Pravda**, Tovární 10, Praha 7, Česká republika

(210) O 180897

---

(111) **253376**

(220) 14.06.2002

(320) 14.06.2002

(442) 15.01.2003

(151) 28.04.2003

(180) 14.06.2012

(730) **SANTORIN s.r.o.**, U tří dubů 15/2347, České Budějovice, Česká republika

(210) O 180899

---

(111) **253377**

(220) 14.06.2002

(320) 14.06.2002

(442) 15.01.2003

(151) 28.04.2003

(180) 14.06.2012

(730) **MASPEX WADOWICE Sp.z.o.**, ul. Chopina 39, Wadowice, Polsko

(210) O 180904

---

(111) **253378**

(220) 17.06.2002

(320) 17.06.2002

(442) 15.01.2003

(151) 28.04.2003

(180) 17.06.2012

(730) **Navrátil Jaroslav**, Olbramice 67, Cholina, Česká republika

(210) O 180927

---

(111) **253379**

(220) 18.06.2002

(320) 18.06.2002

(442) 15.01.2003

(151) 28.04.2003

(180) 18.06.2012

(730) **Westfield Licensing Company**, 148 Augusta Street, Henderson, Spojené státy americké, Nevada

(210) O 180951

---

(111) **253380**

(220) 18.06.2002

(320) 18.06.2002

(442) 15.01.2003

(151) 28.04.2003

(180) 18.06.2012

(730) **Jiřinec Josef**, Mečíková 2892/12, Praha 10, Česká republika

(210) O 181014

---

(111) **253381**

(220) 18.06.2002

(320) 18.06.2002

(442) 15.01.2003

(151) 28.04.2003

(180) 18.06.2012

(730) **Hlaváček Boris**, U Teplárny 9, Praha 5, Česká republika

(210) O 181015

---

(111) **253382**

(220) 18.06.2002

(320) 18.06.2002

(442) 15.01.2003

(151) 28.04.2003

(180) 18.06.2012



(730) **Dřevotvar, výrobní družstvo Znojmo,**

Družstevní 8, Znojmo, Česká republika

(210) O 181016

(111) **253383**

(220) 18.06.2002

(320) 18.06.2002

(442) 15.01.2003

(151) 28.04.2003

(180) 18.06.2012

(730) **Alza Corporation**, 1900 Charleston Road,  
Mountain View, Spojené státy americké, California

(210) O 181031

(111) **253384**

(220) 18.06.2002

(320) 18.06.2002

(442) 15.01.2003

(151) 28.04.2003

(180) 18.06.2012

(730) **Česká podnikatelská pojišťovna, a.s.,**  
Budějovická 5, Praha 4, Česká republika

(210) O 181032

(111) **253385**

(220) 18.06.2002

(320) 18.06.2002

(442) 15.01.2003

(151) 28.04.2003

(180) 18.06.2012

(730) **Taurus Textil společnost s ručením  
omezeným**, Sloupnice 139, Ústí nad Orlicí, Česká  
republika

(210) O 181033

(111) **253386**

(220) 18.06.2002

(320) 18.06.2002

(442) 15.01.2003

(151) 28.04.2003

(180) 18.06.2012

(730) **Levi Strauss & Co.**, Levi's Plaza, 1155 Battery  
Street, San Francisco, Spojené státy americké,  
California

(210) O 181034

(111) **253387**

(220) 18.06.2002

(320) 04.04.2002

(442) 15.01.2003

(151) 28.04.2003

(180) 18.06.2012

(730) **Colgate - Palmolive Company**, 300 Park  
Avenue, New York, Spojené státy americké, New  
York

(210) O 181035

(111) **253388**

(220) 29.07.2002

(320) 29.07.2002

(442) 15.01.2003

(151) 28.04.2003

(180) 29.07.2012

(730) **Equiservis spol. s r.o.**, Kiliánská 259, Davle,  
Česká republika

(210) O 181045

(111) **253389**

(220) 19.06.2002

(320) 19.06.2002

(442) 15.01.2003

(151) 28.04.2003

(180) 19.06.2012

(730) **MKK, s.r.o.**, Na Folimance 11, Praha 2, Česká  
republika

(210) O 181055

(111) **253390**

(220) 19.06.2002

(320) 19.06.2002

(442) 15.01.2003

(151) 28.04.2003

(180) 19.06.2012

(730) **MKK, s.r.o.**, Na Folimance 11, Praha 2, Česká  
republika

(210) O 181056

(111) **253391**

(220) 19.06.2002

(320) 19.06.2002

(442) 15.01.2003

(151) 28.04.2003

(180) 19.06.2012

(730) **CEPONA s.r.o.**, Lužická 32, Praha 2, Česká  
republika

(210) O 181063

(111) **253392**

(220) 19.06.2002

(320) 19.06.2002

(442) 15.01.2003

(151) 28.04.2003

(180) 19.06.2012

(730) **CEPONA s.r.o.**, Lužická 32, Praha 2, Česká  
republika

(210) O 181064

(111) **253393**

(220) 19.06.2002

(320) 19.06.2002

(442) 15.01.2003

(151) 28.04.2003

(180) 19.06.2012

(730) **CEPONA s.r.o.**, Lužická 32, Praha 2, Česká  
republika

(210) O 181065

(111) **253394**

(220) 19.06.2002

(320) 19.06.2002

(442) 15.01.2003

(151) 28.04.2003

(180) 19.06.2012

(730) **CEPONA s.r.o.**, Lužická 32, Praha 2, Česká  
republika

(210) O 181066

(111) **253395**

(220) 19.06.2002

(320) 19.06.2002

- 
- (442) 15.01.2003  
(151) 28.04.2003  
(180) 19.06.2012  
(730) **CEPONA s.r.o.**, Lužická 32, Praha 2, Česká republika  
(210) O 181067
- 
- (111) **253396**  
(220) 19.06.2002  
(320) 19.06.2002  
(442) 15.01.2003  
(151) 28.04.2003  
(180) 19.06.2012  
(730) **CEPONA s.r.o.**, Lužická 32, Praha 2, Česká republika  
(210) O 181068
- 
- (111) **253397**  
(220) 19.06.2002  
(320) 19.06.2002  
(442) 15.01.2003  
(151) 28.04.2003  
(180) 19.06.2012  
(730) **Q plus Q spol. s r.o.**, Myslíkova 25, Praha 1, Česká republika  
(210) O 181070
- 
- (111) **253398**  
(220) 19.06.2002  
(320) 19.06.2002  
(442) 15.01.2003  
(151) 28.04.2003  
(180) 19.06.2012  
(730) **VALOSUN, spol. s r.o.**, Tišnovská 65, čp. 1442, Brno, Česká republika  
(210) O 181072
- 
- (111) **253399**  
(220) 19.06.2002  
(320) 19.06.2002  
(442) 15.01.2003  
(151) 28.04.2003  
(180) 19.06.2012  
(730) **VALOSUN, spol. s r.o.**, Tišnovská 65, čp. 1442, Brno, Česká republika  
(210) O 181073
- 
- (111) **253400**  
(220) 19.06.2002  
(320) 19.06.2002  
(442) 15.01.2003  
(151) 28.04.2003  
(180) 19.06.2012  
(730) **STOCK Plzeň a.s.**, Palírenská 2, Plzeň - Božkov, Česká republika  
(210) O 181078
- 
- (111) **253401**  
(220) 21.06.2002  
(320) 21.06.2002  
(442) 15.01.2003  
(151) 28.04.2003  
(180) 21.06.2012  
(730) **British American Tobacco (Czech Republic), s.r.o.**, Hybernská 24, Praha 1, Česká republika
- 
- (210) O 181112
- 
- (111) **253402**  
(220) 21.06.2002  
(320) 21.06.2002  
(442) 15.01.2003  
(151) 28.04.2003  
(180) 21.06.2012  
(730) **British American Tobacco (Czech Republic), s. r. o.**, Hybernská 24, Praha 1, Česká republika  
(210) O 181113
- 
- (111) **253403**  
(220) 21.06.2002  
(320) 21.06.2002  
(442) 15.01.2003  
(151) 28.04.2003  
(180) 21.06.2012  
(730) **BOHEMIA GAS, s.r.o.**, Pražská 1279/18, Praha 10 - Hostivař, Česká republika  
(210) O 181115
- 
- (111) **253404**  
(220) 21.06.2002  
(320) 21.06.2002  
(442) 15.01.2003  
(151) 28.04.2003  
(180) 21.06.2012  
(730) **BOHEMIA GAS, s.r.o.**, Pražská 1279/18, Praha 10 - Hostivař, Česká republika  
(210) O 181117
- 
- (111) **253405**  
(220) 21.06.2002  
(320) 21.06.2002  
(442) 15.01.2003  
(151) 28.04.2003  
(180) 21.06.2012  
(730) **BOHEMIA GAS, s.r.o.**, Pražská 1279/18, Praha 10 - Hostivař, Česká republika  
(210) O 181118
- 
- (111) **253406**  
(220) 21.06.2002  
(320) 21.06.2002  
(442) 15.01.2003  
(151) 28.04.2003  
(180) 21.06.2012  
(730) **TENESCO, s.r.o.**, Mělnická 114, Libiř, Česká republika  
(210) O 181119
- 
- (111) **253407**  
(220) 21.06.2002  
(320) 21.06.2002  
(442) 15.01.2003  
(151) 28.04.2003  
(180) 21.06.2012  
(730) **JUDr. Milan Jelínek**, Divišova 830, Hradec Králové, Česká republika  
(210) O 181124
- 
- (111) **253408**  
(220) 21.06.2002  
(320) 21.06.2002

- 
- (442) 15.01.2003  
(151) 28.04.2003  
(180) 21.06.2012  
(730) **ALEX, cestovní kancelář, s.r.o.**, Lidická 8,  
Praha 5, Česká republika  
(210) O 181132
- 
- (111) **253409**  
(220) 21.06.2002  
(320) 21.06.2002  
(442) 15.01.2003  
(151) 28.04.2003  
(180) 21.06.2012  
(730) **ENERGY GROUP, a.s.**, Jeseniova 55, Praha 3,  
Česká republika  
(210) O 181212
- 
- (111) **253410**  
(220) 21.06.2002  
(320) 21.06.2002  
(442) 15.01.2003  
(151) 28.04.2003  
(180) 21.06.2012  
(730) **ENERGY GROUP, a.s.**, Jeseniova 55, Praha 3,  
Česká republika  
(210) O 181213
- 
- (111) **253411**  
(220) 21.06.2002  
(320) 21.06.2002  
(442) 15.01.2003  
(151) 28.04.2003  
(180) 21.06.2012  
(730) **Relative s.r.o.**, Truhlářská 4, Praha 1, Česká  
republika  
(210) O 181214
- 
- (111) **253412**  
(220) 21.06.2002  
(320) 21.06.2002  
(442) 15.01.2003  
(151) 28.04.2003  
(180) 21.06.2012  
(730) **Zemědělský svaz České republiky**, Hybernská  
38, Praha 1, Česká republika  
(210) O 181215
- 
- (111) **253413**  
(220) 21.06.2002  
(320) 21.06.2002  
(442) 15.01.2003  
(151) 28.04.2003  
(180) 21.06.2012  
(730) **MB & OV s.r.o. Pardubice**, JUDr. Krpaty 1615,  
Pardubice, Česká republika  
(210) O 181218
- 
- (111) **253414**  
(220) 21.06.2002  
(320) 21.06.2002  
(442) 15.01.2003  
(151) 28.04.2003  
(180) 21.06.2012  
(730) **Josef Volšický**, Louňovice pod Blaníkem č.p.  
166, Louňovice pod Blaníkem, Česká republika  
(210) O 181219
- 
- (111) **253415**  
(220) 21.06.2002  
(320) 21.06.2002  
(442) 15.01.2003  
(151) 28.04.2003  
(180) 21.06.2012  
(730) **Josef Volšický**, Louňovice pod Blaníkem č.p.  
166, Louňovice pod Blaníkem, Česká republika  
(210) O 181220
- 
- (111) **253416**  
(220) 24.06.2002  
(320) 24.06.2002  
(442) 15.01.2003  
(151) 28.04.2003  
(180) 24.06.2012  
(730) **PRECIOSA, a.s.**, Opletalova 17, Jablonec nad  
Nisou, Česká republika  
(210) O 181239
- 
- (111) **253417**  
(220) 24.06.2002  
(320) 24.06.2002  
(442) 15.01.2003  
(151) 28.04.2003  
(180) 24.06.2012  
(730) **Sdružení romských podnikatelů a  
soukromníků v ČR**, ul. 9. května 92, Přerov,  
Česká republika  
(210) O 181247
- 
- (111) **253418**  
(220) 24.06.2002  
(320) 24.06.2002  
(442) 15.01.2003  
(151) 28.04.2003  
(180) 24.06.2012  
(730) **Ing. Jiřina Šírková**, Prusy 239, Pustiměř, Česká  
republika  
(210) O 181249
- 
- (111) **253419**  
(220) 26.06.2002  
(320) 26.06.2002  
(442) 15.01.2003  
(151) 28.04.2003  
(180) 26.06.2012  
(730) **Zdeněk Kaufmann**, Týn 5, Praha 1, Česká  
republika  
(210) O 181408
- 
- (111) **253420**  
(220) 26.06.2002  
(320) 26.06.2002  
(442) 15.01.2003  
(151) 28.04.2003  
(180) 26.06.2012  
(730) **Hynek Čvančara**, Slezská 109/2148, Praha 3,  
Česká republika  
(210) O 181424
- 
- (111) **253421**  
(220) 26.06.2002

(320) 26.06.2002  
(442) 15.01.2003  
(151) 28.04.2003  
(180) 26.06.2012  
(730) **SETTO CZ, s.r.o.**, Jana Želivského 2, Praha 3,  
Česká republika  
(210) O 181425

---

(111) **253422**  
(220) 26.06.2002  
(320) 26.06.2002  
(442) 15.01.2003  
(151) 28.04.2003  
(180) 26.06.2012  
(730) **SETTO CZ, s.r.o.**, Jana Želivského 2, Praha 3,  
Česká republika  
(210) O 181426

---

(111) **253423**  
(220) 26.06.2002  
(320) 26.06.2002  
(442) 15.01.2003  
(151) 28.04.2003  
(180) 26.06.2012  
(730) **Pavlna Výborná**, Kolná 1, Česká Lípa, Česká  
republika  
(210) O 181427

---

(111) **253424**  
(220) 26.06.2002  
(320) 26.06.2002  
(442) 15.01.2003  
(151) 28.04.2003  
(180) 26.06.2012  
(730) **Českomoravský cement, a.s., nástupnická  
společnost**, Beroun 660, Beroun, Česká republika  
(210) O 181428

---

(111) **253425**  
(220) 27.06.2002  
(320) 27.06.2002  
(442) 15.01.2003  
(151) 28.04.2003  
(180) 27.06.2012  
(730) **Barley, s.r.o.**, Hlavní 141, Brno, Česká republika  
(210) O 181433

---

(111) **253426**  
(220) 27.06.2002  
(320) 27.06.2002  
(442) 15.01.2003  
(151) 28.04.2003  
(180) 27.06.2012  
(730) **Bohušovická mlékárna, a.s.**, Brňany 125,  
Bohušovice nad Ohří, Česká republika  
(210) O 181434

---

(111) **253427**  
(220) 27.06.2002  
(320) 27.06.2002  
(442) 15.01.2003  
(151) 28.04.2003  
(180) 27.06.2012

(730) **Laboratoires INNOTHERA Société par  
Actions Simplifiée**, 7-9, Avenue François-  
Vincent Raspail, Arcueil, Francie  
(210) O 181437

---

(111) **253428**  
(220) 27.06.2002  
(320) 27.06.2002  
(442) 15.01.2003  
(151) 28.04.2003  
(180) 27.06.2012  
(730) **Mgr. Anita Michajluková**, Vítkova 21, Praha 8,  
Česká republika  
(210) O 181442

---

(111) **253429**  
(220) 27.06.2002  
(320) 27.06.2002  
(442) 15.01.2003  
(151) 28.04.2003  
(180) 27.06.2012  
(730) **Blue sky International, s.r.o.**, Pernštejská  
625, Praha 8, Česká republika  
(210) O 181443

---

(111) **253432**  
(220) 27.06.2002  
(320) 27.06.2002  
(442) 15.01.2003  
(151) 28.04.2003  
(180) 27.06.2012  
(730) **Fluidum, s.r.o.**, K Haltýři 690/22, Praha 8, Česká  
republika  
(210) O 181447

---

(111) **253433**  
(220) 27.06.2002  
(320) 27.06.2002  
(442) 15.01.2003  
(151) 28.04.2003  
(180) 27.06.2012  
(730) **AZ - FIN Consulting, a.s.**, Husova 144, Mšeno,  
Česká republika  
(210) O 181449

---

(111) **253434**  
(220) 27.06.2002  
(320) 27.06.2002  
(442) 15.01.2003  
(151) 28.04.2003  
(180) 27.06.2012  
(730) **Ladislav Eliáš**, Nušlova 2258/2, Praha 5, Česká  
republika  
(210) O 181451

---

(111) **253435**  
(220) 27.06.2002  
(320) 27.06.2002  
(442) 15.01.2003  
(151) 28.04.2003  
(180) 27.06.2012  
(730) **Ladislav Eliáš**, Nušlova 2258/2, Praha 5, Česká  
republika  
(210) O 181453

---

(111) **253436**  
(220) 28.06.2002  
(320) 28.06.2002  
(442) 15.01.2003  
(151) 28.04.2003  
(180) 28.06.2012  
(730) **První Elektro, a.s.**, Bezručova 4174, Chomutov,  
Česká republika  
(210) O 181465

---

(111) **253437**  
(220) 28.06.2002  
(320) 28.06.2002  
(442) 15.01.2003  
(151) 28.04.2003  
(180) 28.06.2012  
(730) **První Elektro, a.s.**, Bezručova 4174, Chomutov,  
Česká republika  
(210) O 181466

---

(111) **253438**  
(220) 28.06.2002  
(320) 28.06.2002  
(442) 15.01.2003  
(151) 28.04.2003  
(180) 28.06.2012  
(730) **První Elektro, a.s.**, Bezručova 4174, Chomutov,  
Česká republika  
(210) O 181467

---

(111) **253439**  
(220) 28.06.2002  
(320) 28.06.2002  
(442) 15.01.2003  
(151) 28.04.2003  
(180) 28.06.2012  
(730) **První Elektro, a.s.**, Bezručova 4174, Chomutov,  
Česká republika  
(210) O 181468

---

(111) **253440**  
(220) 28.06.2002  
(320) 28.06.2002  
(442) 15.01.2003  
(151) 28.04.2003  
(180) 28.06.2012  
(730) **ASENA, s.r.o.**, Úvoz 1, Praha 1, Česká republika  
(210) O 181489

---

(111) **253441**  
(220) 28.06.2002  
(320) 28.06.2002  
(442) 15.01.2003  
(151) 28.04.2003  
(180) 28.06.2012  
(730) **Jana Zoulová - TOP**, Jaselská 7/258, Praha 6,  
Česká republika  
(210) O 181501

---

(111) **253442**  
(220) 01.07.2002  
(320) 01.07.2002  
(442) 15.01.2003  
(151) 28.04.2003  
(180) 01.07.2012

(730) **Polygon BC s. r. o.**, Na Žertvách 2247/29, Praha  
8, Česká republika  
(210) O 181532

---

(111) **253443**  
(220) 02.07.2002  
(320) 02.07.2002  
(442) 15.01.2003  
(151) 28.04.2003  
(180) 02.07.2012  
(730) **Soukromá vyšší odborná škola územně-  
správní a střední hotelová škola s. r. o.**, T. G.  
Masaryka 103, Kladno, Česká republika  
(210) O 181555

---

(111) **253444**  
(220) 02.07.2002  
(320) 02.07.2002  
(442) 15.01.2003  
(151) 28.04.2003  
(180) 02.07.2012  
(730) **UNIE s. r. o.**, Císařská louka 599, Praha 5, Česká  
republika  
(210) O 181556

---

(111) **253445**  
(220) 02.07.2002  
(320) 02.07.2002  
(442) 15.01.2003  
(151) 28.04.2003  
(180) 02.07.2012  
(730) **SVÍTIL PLUS s.r.o.**, Vychodilova 16, Brno,  
Česká republika  
(210) O 181557

---

(111) **253446**  
(220) 02.07.2002  
(320) 02.07.2002  
(442) 15.01.2003  
(151) 28.04.2003  
(180) 02.07.2012  
(730) **Jiří Berg**, Milady Horákové 1059, Hradec  
Králové, Česká republika  
(210) O 181558

---

(111) **253447**  
(220) 02.07.2002  
(320) 02.07.2002  
(442) 15.01.2003  
(151) 28.04.2003  
(180) 02.07.2012  
(730) **Jiří Berg**, Milady Horákové 1059, Hradec  
Králové, Česká republika  
(210) O 181559

---

(111) **253448**  
(220) 02.07.2002  
(320) 02.07.2002  
(442) 15.01.2003  
(151) 28.04.2003  
(180) 02.07.2012  
(730) **Jiří Berg**, Milady Horákové 1059, Hradec  
Králové, Česká republika  
(210) O 181560

---

- 
- (111) **253449**  
(220) 03.07.2002  
(320) 03.07.2002  
(442) 15.01.2003  
(151) 28.04.2003  
(180) 03.07.2012  
(730) **IPREA, s. r. o.**, Ježková 9, Praha 3, Česká republika  
(210) O 181562
- 
- (111) **253450**  
(220) 03.07.2002  
(320) 03.07.2002  
(442) 15.01.2003  
(151) 28.04.2003  
(180) 03.07.2012  
(730) **Karlovarské minerální vody a. s.**, Horova 3, Karlovy Vary, Česká republika  
(210) O 181567
- 
- (111) **253451**  
(220) 03.07.2002  
(320) 03.07.2002  
(442) 15.01.2003  
(151) 28.04.2003  
(180) 03.07.2012  
(730) **SAZKA, a.s.**, K Žižkovu 4, Praha 9, Česká republika  
(210) O 181594
- 
- (111) **253452**  
(220) 03.07.2002  
(320) 03.07.2002  
(442) 15.01.2003  
(151) 28.04.2003  
(180) 03.07.2012  
(730) **RENUTO (Overseas) LIMITED**, Demetri Liperti Street 3, Kotsapas Building, 3., Limassol, Kypr  
(210) O 181596
- 
- (111) **253453**  
(220) 03.07.2002  
(320) 03.07.2002  
(442) 15.01.2003  
(151) 28.04.2003  
(180) 03.07.2012  
(730) **RENUTO (Overseas) LIMITED**, Demetri Liperti Street 3, Kotsapas Building, 3., Limassol, Kypr  
(210) O 181597
- 
- (111) **253454**  
(220) 03.07.2002  
(320) 03.07.2002  
(442) 15.01.2003  
(151) 28.04.2003  
(180) 03.07.2012  
(730) **RENUTO (Overseas) LIMITED**, Demetri Liperti Street 3, Kotsapas Building, 3., Limassol, Kypr  
(210) O 181598
- 
- (111) **253455**  
(220) 09.08.2002  
(320) 09.08.2002  
(442) 15.01.2003  
(151) 28.04.2003
- (180) 09.08.2012  
(730) 09.08.2012  
(210) O 181632
- 
- (111) **253456**  
(220) 04.07.2002  
(320) 04.07.2002  
(442) 15.01.2003  
(151) 28.04.2003  
(180) 04.07.2012  
(730) **Freemont, společnost s ručením omezeným**, Trávnícká 2, Prostějov, Česká republika  
(210) O 181633
- 
- (111) **253457**  
(220) 04.07.2002  
(320) 04.07.2002  
(442) 15.01.2003  
(151) 28.04.2003  
(180) 04.07.2012  
(730) **Freemont, společnost s ručením omezeným**, Trávnícká 2, Prostějov, Česká republika  
(210) O 181634
- 
- (111) **253458**  
(220) 04.07.2002  
(320) 04.07.2002  
(442) 15.01.2003  
(151) 28.04.2003  
(180) 04.07.2012  
(730) **Rázek Martin**, Kovářenská 90, Pardubice - Mnětice, Česká republika  
(210) O 181638
- 
- (111) **253459**  
(220) 04.07.2002  
(320) 04.07.2002  
(442) 15.01.2003  
(151) 28.04.2003  
(180) 04.07.2012  
(730) **BERTONI spol. s r. o.**, Jesenského 2, Dunajská Streda, Slovenská republika  
(210) O 181642
- 
- (111) **253460**  
(220) 08.07.2002  
(320) 08.07.2002  
(442) 15.01.2003  
(151) 28.04.2003  
(180) 08.07.2012  
(730) **KLIKA - BP, s.r.o.**, Třída Legionářů 11, Jihlava, Česká republika  
(210) O 181646
- 
- (111) **253461**  
(220) 08.07.2002  
(320) 08.07.2002  
(442) 15.01.2003  
(151) 28.04.2003  
(180) 08.07.2012  
(730) **Vazač Jiří**, Ke Kotlářce 1147, Praha 5, Česká republika  
(210) O 181654
-

(111) **253462**  
(220) 08.07.2002  
(320) 08.07.2002  
(442) 15.01.2003  
(151) 28.04.2003  
(180) 08.07.2012  
(730) **INTERNET PROJEKT, a. s.**, Na záhonech 71,  
Praha 4, Česká republika  
(210) O 181655

---

(111) **253463**  
(220) 08.07.2002  
(320) 08.07.2002  
(442) 15.01.2003  
(151) 28.04.2003  
(180) 08.07.2012  
(730) **INTERNET PROJEKT, a. s.**, Na záhonech 71,  
Praha 4, Česká republika  
(210) O 181656

---

(111) **253464**  
(220) 08.07.2002  
(320) 08.07.2002  
(442) 15.01.2003  
(151) 28.04.2003  
(180) 08.07.2012  
(730) **Václav Hrbek - BODY HF**, Augustinova 2074/7,  
Praha 4 - Chodov, Česká republika  
(210) O 181660

---

(111) **253465**  
(220) 08.07.2002  
(320) 08.07.2002  
(442) 15.01.2003  
(151) 28.04.2003  
(180) 08.07.2012  
(730) **Jiří Riegert**, nám. Jiřího z Lobkovic 5, Praha 3,  
Česká republika  
(210) O 181676

---

(111) **253466**  
(220) 09.07.2002  
(320) 09.07.2002  
(442) 15.01.2003  
(151) 28.04.2003  
(180) 09.07.2012  
(730) **ACCOM s. r. o.**, Na pláni 41, Praha 5, Česká  
republika  
(210) O 181677

---

(111) **253467**  
(220) 09.07.2002  
(320) 09.07.2002  
(442) 15.01.2003  
(151) 28.04.2003  
(180) 09.07.2012  
(730) **ACCOM s. r. o.**, Na pláni 41, Praha 5, Česká  
republika  
(210) O 181678

---

(111) **253468**  
(220) 09.07.2002  
(320) 09.07.2002  
(442) 15.01.2003  
(151) 28.04.2003

(180) 09.07.2012  
(730) **ACCOM s. r. o.**, Na pláni 41, Praha 5, Česká  
republika  
(210) O 181679

---

(111) **253470**  
(220) 09.07.2002  
(320) 09.07.2002  
(442) 15.01.2003  
(151) 28.04.2003  
(180) 09.07.2012  
(730) **MARIBU s. r. o.**, Studentská 230, Poděbrady,  
Česká republika  
(210) O 181685

---

(111) **253471**  
(220) 09.07.2002  
(320) 09.07.2002  
(442) 15.01.2003  
(151) 28.04.2003  
(180) 09.07.2012  
(730) **Karel Bartoník**, Moravskoslezský Kočov 88,  
Bruntál, Česká republika  
(210) O 181686

---

(111) **253472**  
(220) 09.07.2002  
(320) 09.07.2002  
(442) 15.01.2003  
(151) 28.04.2003  
(180) 09.07.2012  
(730) **Česká pošta, s.p., Generální ředitelství**,  
Olšanská 9, Praha 3, Česká republika  
(210) O 181699

---

(111) **253473**  
(220) 09.07.2002  
(320) 09.07.2002  
(442) 15.01.2003  
(151) 28.04.2003  
(180) 09.07.2012  
(730) **Jaroslav Čemus**, K elektrárně 871, Kostelec n.  
L., Česká republika  
(210) O 181700

---

(111) **253474**  
(220) 09.07.2002  
(320) 09.07.2002  
(442) 15.01.2003  
(151) 28.04.2003  
(180) 09.07.2012  
(730) **UNILEVER N. V.**, Weena 455, Rotterdam,  
Holandsko  
(210) O 181701

---

(111) **253475**  
(220) 09.07.2002  
(320) 09.07.2002  
(442) 15.01.2003  
(151) 28.04.2003  
(180) 09.07.2012  
(730) **UNILEVER N. V.**, Weena 455, Rotterdam,  
Holandsko  
(210) O 181702

---

- (111) **253476**  
 (220) 09.07.2002  
 (320) 09.07.2002  
 (442) 15.01.2003  
 (151) 28.04.2003  
 (180) 09.07.2012  
 (730) **GENERALE BISCUIT, (société anonyme)**, 4-6  
 rue Edouard Vaillant, Athis - Mons, Francie  
 (210) O 181703
- 
- (111) **253477**  
 (220) 09.07.2002  
 (320) 09.07.2002  
 (442) 15.01.2003  
 (151) 28.04.2003  
 (180) 09.07.2012  
 (730) **SmithKline Beecham p.l.c.**, New Horizons  
 Court, Brentford, Middlesex, Velká Británie  
 (210) O 181704
- 
- (111) **253478**  
 (220) 09.07.2002  
 (320) 09.07.2002  
 (442) 15.01.2003  
 (151) 28.04.2003  
 (180) 09.07.2012  
 (730) **NIKITY s. r. o.**, Velkomeziříčská 45/640, Třebíč,  
 Česká republika  
 (210) O 181725
- 
- (111) **253479**  
 (220) 10.07.2002  
 (320) 10.07.2002  
 (442) 15.01.2003  
 (151) 28.04.2003  
 (180) 10.07.2012  
 (730) **DXT REALITY s.r.o.**, Václavské náměstí 21,  
 Praha 1, Česká republika  
 (210) O 181731
- 
- (111) **253480**  
 (220) 10.07.2002  
 (320) 10.07.2002  
 (442) 15.01.2003  
 (151) 28.04.2003  
 (180) 10.07.2012  
 (730) **LG Chem, Ltd.**, 20, Yoido-dong, Youngdungpo-  
 gu, Seoul, Jižní Korea  
 (210) O 181732
- 
- (111) **253481**  
 (220) 10.07.2002  
 (320) 10.07.2002  
 (442) 15.01.2003  
 (151) 28.04.2003  
 (180) 10.07.2012  
 (730) **H. BLOCH s.r.o.**, Videňská 103, Brno, Česká  
 republika  
 (210) O 181733
- 
- (111) **253482**  
 (220) 10.07.2002  
 (320) 10.07.2002  
 (442) 15.01.2003  
 (151) 28.04.2003
- (180) 10.07.2012
- (180) 10.07.2012  
 (730) **Glumatic systém s.r.o.**, Tovární 500, Žebrák,  
 Česká republika  
 (210) O 181735
- 
- (111) **253483**  
 (220) 10.07.2002  
 (320) 10.07.2002  
 (442) 15.01.2003  
 (151) 28.04.2003  
 (180) 10.07.2012  
 (730) **Pavelec s. r. o.**, Míru 379, Vyšší Brod, Česká  
 republika  
 (210) O 181736
- 
- (111) **253484**  
 (220) 10.07.2002  
 (320) 10.07.2002  
 (442) 15.01.2003  
 (151) 28.04.2003  
 (180) 10.07.2012  
 (730) **CARLINA, s. r. o.**, Libušská 133, Praha 4, Česká  
 republika  
 (210) O 181738
- 
- (111) **253485**  
 (220) 10.07.2002  
 (320) 27.03.2002  
 (442) 15.01.2003  
 (151) 28.04.2003  
 (180) 10.07.2012  
 (730) **Breckle Matratzenwerk Weida GmbH**,  
 Quellenstrasse 2, Weida, Německo  
 (210) O 181746
- 
- (111) **253486**  
 (220) 10.07.2002  
 (320) 10.07.2002  
 (442) 15.01.2003  
 (151) 28.04.2003  
 (180) 10.07.2012  
 (730) **Český rozhlas**, Vinohradská 12, Praha 2, Česká  
 republika  
 (210) O 181750
- 
- (111) **253487**  
 (220) 10.07.2002  
 (320) 10.07.2002  
 (442) 15.01.2003  
 (151) 28.04.2003  
 (180) 10.07.2012  
 (730) **Petr Petrášek**, Příbram V - 473, Příbram -  
 Zdaboř, Česká republika  
 (210) O 181753
- 
- (111) **253488**  
 (220) 10.07.2002  
 (320) 10.07.2002  
 (442) 15.01.2003  
 (151) 28.04.2003  
 (180) 10.07.2012  
 (730) **Robert Lanza - AB PARKET**, Běluňská 1840,  
 Praha 9, Česká republika  
 (210) O 181758
-



- 
- (111) **253489**  
(220) 10.07.2002  
(320) 10.07.2002  
(442) 15.01.2003  
(151) 28.04.2003  
(180) 10.07.2012  
(730) **Robert Lanza - AB PARKET**, Běluňská 1840,  
Praha 9, Česká republika  
(210) O 181759
- 
- (111) **253491**  
(220) 11.07.2002  
(320) 11.07.2002  
(442) 15.01.2003  
(151) 28.04.2003  
(180) 11.07.2012  
(730) **Šroubárny Marek s. r. o.**, Hvězdonice,  
Chocerady, Česká republika  
(210) O 181783
- 
- (111) **253492**  
(220) 11.07.2002  
(320) 11.07.2002  
(442) 15.01.2003  
(151) 28.04.2003  
(180) 11.07.2012  
(730) **Šroubárny Marek s. r. o.**, Hvězdonice,  
Chocerady, Česká republika  
(210) O 181784
- 
- (111) **253493**  
(220) 11.07.2002  
(320) 11.07.2002  
(442) 15.01.2003  
(151) 28.04.2003  
(180) 11.07.2012  
(730) **RTT spol. s r. o.**, Na Valech 304, Vrchlabí 4,  
Česká republika  
(210) O 181786
- 
- (111) **253494**  
(220) 11.07.2002  
(320) 11.07.2002  
(442) 15.01.2003  
(151) 28.04.2003  
(180) 11.07.2012  
(730) **Ing. Petr Hort**, Jeřábkova 3, Brno, Česká  
republika  
(210) O 181787
- 
- (111) **253495**  
(220) 11.07.2002  
(320) 11.07.2002  
(442) 15.01.2003  
(151) 28.04.2003  
(180) 11.07.2012  
(730) **KAPITÁL AUTOMOTIVE a. s.**, Husovo nám. 14,  
Praha - Hostivice, Česká republika  
(210) O 181790
- 
- (111) **253496**  
(220) 15.07.2002  
(320) 15.07.2002  
(442) 15.01.2003  
(151) 28.04.2003
- (180) 15.07.2012  
(730) **Czech Star s.r.o.**, Brněnská 40, Hodonín, Česká  
republika  
(210) O 181831
- 
- (111) **253497**  
(220) 15.07.2002  
(320) 15.07.2002  
(442) 15.01.2003  
(151) 28.04.2003  
(180) 15.07.2012  
(730) **Dow AgroSciences LLC**, 9330 Zionsville Road,  
Indianapolis, Indiana 46268, Spojené státy  
americké, Indiana  
(210) O 181856
- 
- (111) **253498**  
(220) 15.07.2002  
(320) 15.07.2002  
(442) 15.01.2003  
(151) 28.04.2003  
(180) 15.07.2012  
(730) **ATLANTIK PRODUKT Třešňák s. r. o.**,  
Ellnerové 3103/2, Praha 10, Česká republika  
(210) O 181861
- 
- (111) **253499**  
(220) 15.07.2002  
(320) 15.07.2002  
(442) 15.01.2003  
(151) 28.04.2003  
(180) 15.07.2012  
(730) **FMP s. r. o.**, Revoluční 3/1003, Praha 1, Česká  
republika  
(210) O 181862
- 
- (111) **253500**  
(220) 15.07.2002  
(320) 15.07.2002  
(442) 15.01.2003  
(151) 28.04.2003  
(180) 15.07.2012  
(730) **FMP-lignum, výrobní družstvo**, Na Závodí 447,  
Humpolec, Česká republika  
(210) O 181863
- 
- (111) **253501**  
(220) 15.07.2002  
(320) 15.07.2002  
(442) 15.01.2003  
(151) 28.04.2003  
(180) 15.07.2012  
(730) **ALFA MODEL, s. r. o.**, Revoluční 3/1003, Praha  
1, Česká republika  
(210) O 181864
- 
- (111) **253502**  
(220) 15.07.2002  
(320) 15.07.2002  
(442) 15.01.2003  
(151) 28.04.2003  
(180) 15.07.2012  
(730) **ing. Milan Sikora**, Ždírnická 625, Praha 9,  
Česká republika

---

(210) O 181868

---

(111) **253503**

(220) 15.07.2002

(320) 15.07.2002

(442) 15.01.2003

(151) 28.04.2003

(180) 15.07.2012

(730) **Vlastimil Tlašek**, Werichova 2007/2,  
Litoměřice, Česká republika

(210) O 181869

---

(111) **253504**

(220) 15.07.2002

(320) 15.07.2002

(442) 15.01.2003

(151) 28.04.2003

(180) 15.07.2012

(730) **ALPHADUCT, a.s.**, Na Příkopě 12, Praha 1,  
Česká republika

(210) O 181872

---

(111) **253505**

(220) 15.07.2002

(320) 15.07.2002

(442) 15.01.2003

(151) 28.04.2003

(180) 15.07.2012

(730) **ALPHADUCT, a.s.**, Na Příkopě 12, Praha 1,  
Česká republika

(210) O 181873

---

(111) **253506**

(220) 15.07.2002

(320) 15.07.2002

(442) 15.01.2003

(151) 28.04.2003

(180) 15.07.2012

(730) **HVB Bank Czech Republic a.s.**, nám.  
Republiky 3a, č.p. 2090, Praha 1, Česká republika

(210) O 181874

---

(111) **253507**

(220) 16.07.2002

(320) 16.07.2002

(442) 15.01.2003

(151) 28.04.2003

(180) 16.07.2012

(730) **Ing. Mašek Rudolf**, Prokopova 1573, Vlašim,  
Česká republika

(210) O 181875

---

(111) **253508**

(220) 16.07.2002

(320) 16.07.2002

(442) 15.01.2003

(151) 28.04.2003

(180) 16.07.2012

(730) **Majerčík Milan**, Březenecká 4750, Chomutov,  
Česká republika

(210) O 181876

---

(111) **253509**

(220) 16.07.2002

(320) 16.07.2002

(442) 15.01.2003

(151) 28.04.2003

(180) 16.07.2012

(730) **Česká spořitelna, a.s.**, Olbrachtova 1929/62,  
Praha 4, Česká republika

(210) O 181890

---

(111) **253510**

(220) 16.07.2002

(320) 16.07.2002

(442) 15.01.2003

(151) 28.04.2003

(180) 16.07.2012

(730) **Česká spořitelna, a.s.**, Olbrachtova 1929/62,  
Praha 4, Česká republika

(210) O 181891

---

(111) **253511**

(220) 16.07.2002

(320) 16.07.2002

(442) 15.01.2003

(151) 28.04.2003

(180) 16.07.2012

(730) **HLS SECURITY s.r.o.**, Farského 3, Plzeň, Česká  
republika

(210) O 181892

---

(111) **253512**

(220) 16.07.2002

(320) 16.07.2002

(442) 15.01.2003

(151) 28.04.2003

(180) 16.07.2012

(730) **Imperial Tobacco Limited**, P. O. Box 244,  
Southville, Bristol, Velká Británie

(210) O 181893

---

(111) **253513**

(220) 16.07.2002

(320) 16.07.2002

(442) 15.01.2003

(151) 28.04.2003

(180) 16.07.2012

(730) **Kárníková Simona**, Celetná 12, Praha 1, Česká  
republika

(210) O 181894

---

(111) **253514**

(220) 16.07.2002

(320) 16.01.2002

(442) 15.01.2003

(151) 28.04.2003

(180) 16.07.2012

(730) **Pfizer Products Inc.**, Eastern Point Road,  
Groton, Spojené státy americké, Connecticut

(210) O 181895

---

(111) **253515**

(220) 17.07.2002

(320) 17.07.2002

(442) 15.01.2003

(151) 28.04.2003

(180) 17.07.2012

(730) **LIMKA, s. r. o.**, Plavební 4, Děčín 1, Česká  
republika

- 
- (210) O 181907
- 
- (111) **253516**  
 (220) 17.07.2002  
 (320) 17.07.2002  
 (442) 15.01.2003  
 (151) 28.04.2003  
 (180) 17.07.2012  
 (730) **Dětské krizové centrum, o. s.**, V Zápolí  
 1250/21, Praha 4, Česká republika  
 (210) O 181909
- 
- (111) **253517**  
 (220) 17.07.2002  
 (320) 17.07.2002  
 (442) 15.01.2003  
 (151) 28.04.2003  
 (180) 17.07.2012  
 (730) **DARA, s.r.o.**, Káranská 345/20, Praha 10, Česká  
 republika  
 (210) O 181912
- 
- (111) **253518**  
 (220) 17.07.2002  
 (320) 17.07.2002  
 (442) 15.01.2003  
 (151) 28.04.2003  
 (180) 17.07.2012  
 (730) **JUNÁK - Svaz skautů a skautek ČR**,  
 Senovážné nám. 24, Praha 1, Česká republika  
 (210) O 181914
- 
- (111) **253519**  
 (220) 17.07.2002  
 (320) 17.07.2002  
 (442) 15.01.2003  
 (151) 28.04.2003  
 (180) 17.07.2012  
 (730) **JUNÁK - Svaz skautů a skautek ČR**,  
 Senovážné nám. 24, Praha 1, Česká republika  
 (210) O 181915
- 
- (111) **253520**  
 (220) 17.07.2002  
 (320) 17.07.2002  
 (442) 15.01.2003  
 (151) 28.04.2003  
 (180) 17.07.2012  
 (730) **Se-cure Pharmaceuticals**, 1 Hayarmuch st.,  
 Yavne, Izrael  
 (210) O 181925
- 
- (111) **253521**  
 (220) 17.07.2002  
 (320) 17.07.2002  
 (442) 15.01.2003  
 (151) 28.04.2003  
 (180) 17.07.2012  
 (730) **Altia Corporation**, Salmisaarenranta 7, Helsinki,  
 Finsko  
 (210) O 181926
- 
- (111) **253522**  
 (220) 17.07.2002  
 (320) 07.02.2002
- (442) 15.01.2003  
 (151) 28.04.2003  
 (180) 17.07.2012  
 (730) **NVIDIA Corporation**, 2701 San Tomas  
 Expressway, Santa Clara, Spojené státy americké,  
 California  
 (210) O 181927
- 
- (111) **253523**  
 (220) 17.07.2002  
 (320) 17.06.2002  
 (442) 15.01.2003  
 (151) 28.04.2003  
 (180) 17.07.2012  
 (730) **INC Research, Inc.**, 6131 Falls of the Neuse  
 Road, Raleigh, Spojené státy americké, North  
 Carolina  
 (210) O 181930
- 
- (111) **253524**  
 (220) 17.07.2002  
 (320) 17.07.2002  
 (442) 15.01.2003  
 (151) 28.04.2003  
 (180) 17.07.2012  
 (730) **Zavřel Libor**, Sametová 737, Liberec 2, Česká  
 republika  
 (210) O 181935
- 
- (111) **253525**  
 (220) 17.07.2002  
 (320) 17.07.2002  
 (442) 15.01.2003  
 (151) 28.04.2003  
 (180) 17.07.2012  
 (730) **Mountain Creative s.r.o.**, Brněnská 397/13,  
 Liberec 2, Česká republika  
 (210) O 181936
- 
- (111) **253526**  
 (220) 17.07.2002  
 (320) 17.07.2002  
 (442) 15.01.2003  
 (151) 28.04.2003  
 (180) 17.07.2012  
 (730) **NOV, s.r.o.**, Adámiho 4, Bratislava, Slovenská  
 republika  
 (210) O 181937
- 
- (111) **253527**  
 (220) 17.07.2002  
 (320) 17.07.2002  
 (442) 15.01.2003  
 (151) 28.04.2003  
 (180) 17.07.2012  
 (730) **ROCK MEDIA s.r.o.**, Drtinova 8, Praha 5, Česká  
 republika  
 (210) O 181939
- 
- (111) **253528**  
 (220) 18.07.2002  
 (320) 18.07.2002  
 (442) 15.01.2003  
 (151) 28.04.2003  
 (180) 18.07.2012

(730) **BAYER CORPORATION, Společnost  
zřízená podle zákonů státu Indiana**, 100  
Bayer Road, Pittsburgh, Spojené státy americké,  
Pennsylvania  
(210) O 181970

(111) **253529**  
(220) 18.07.2002  
(320) 18.07.2002  
(442) 15.01.2003  
(151) 28.04.2003  
(180) 18.07.2012  
(730) **EMINET Praha, spol. s r. o.**, Hošťálkova 105,  
Praha 6, Česká republika  
(210) O 181971

(111) **253530**  
(220) 18.07.2002  
(320) 18.07.2002  
(442) 15.01.2003  
(151) 28.04.2003  
(180) 18.07.2012  
(730) **CET 21 spol. s r. o.**, Kříženeckého náměstí čp.  
322, Praha 5, Česká republika  
(210) O 181973

(111) **253531**  
(220) 19.07.2002  
(320) 19.07.2002  
(442) 15.01.2003  
(151) 28.04.2003  
(180) 19.07.2012  
(730) **RÓNA Dohányfeldolgozó Korlátolt  
Felelősségű Társaság**, Attila tér 3, Debrecen,  
Maďarsko  
(210) O 181976

(111) **253532**  
(220) 19.07.2002  
(320) 19.07.2002  
(442) 15.01.2003  
(151) 28.04.2003  
(180) 19.07.2012  
(730) **RÓNA Dohányfeldolgozó Korlátolt  
Felelősségű Társaság**, Attila tér 3, Debrecen,  
Maďarsko  
(210) O 181977

(111) **253533**  
(220) 19.07.2002  
(320) 19.07.2002  
(442) 15.01.2003  
(151) 28.04.2003  
(180) 19.07.2012  
(730) **RÓNA Dohányfeldolgozó Korlátolt  
Felelősségű Társaság**, Attila tér 3, Debrecen,  
Maďarsko  
(210) O 181978

(111) **253534**  
(220) 19.07.2002  
(320) 19.07.2002  
(442) 15.01.2003  
(151) 28.04.2003  
(180) 19.07.2012

(730) **Staňková Dana**, Ke Klíčovu 714/6, Praha 9,  
Česká republika  
(210) O 181989

(111) **253535**  
(220) 19.07.2002  
(320) 19.07.2002  
(442) 15.01.2003  
(151) 28.04.2003  
(180) 19.07.2012  
(730) **Staňková Dana**, Ke Klíčovu 714/6, Praha 9,  
Česká republika  
(210) O 181990

(111) **253536**  
(220) 19.07.2002  
(320) 19.07.2002  
(442) 15.01.2003  
(151) 28.04.2003  
(180) 19.07.2012  
(730) **Ing. Jaromír Schubert - JaS**, Mírové náměstí 3,  
Jablonec nad Nisou, Česká republika  
(210) O 181992

(111) **253537**  
(220) 19.07.2002  
(320) 19.07.2002  
(442) 15.01.2003  
(151) 28.04.2003  
(180) 19.07.2012  
(730) **Ing. Jaromír Schubert - JaS**, Mírové náměstí 3,  
Jablonec nad Nisou, Česká republika  
(210) O 181993

(111) **253538**  
(220) 19.07.2002  
(320) 19.07.2002  
(442) 15.01.2003  
(151) 28.04.2003  
(180) 19.07.2012  
(730) **Ing. Jaromír Schubert - JaS**, Mírové náměstí 3,  
Jablonec nad Nisou, Česká republika  
(210) O 181994

(111) **253539**  
(220) 19.07.2002  
(320) 19.07.2002  
(442) 15.01.2003  
(151) 28.04.2003  
(180) 19.07.2012  
(730) **Ing. Jaromír Schubert - JaS**, Mírové náměstí 3,  
Jablonec nad Nisou, Česká republika  
(210) O 181995

(111) **253540**  
(220) 19.07.2002  
(320) 19.07.2002  
(442) 15.01.2003  
(151) 28.04.2003  
(180) 19.07.2012  
(730) **AMJ Trade, spol. s r.o.**, ul. 28. pluku 443/27,  
Praha 10, Česká republika  
(210) O 181996

(111) **253541**

(220) 19.07.2002  
 (320) 19.07.2002  
 (442) 15.01.2003  
 (151) 28.04.2003  
 (180) 19.07.2012  
 (730) **AMJ TRADE spol. s r.o.**, ul. 28. pluku 443/27,  
 Praha 10, Česká republika  
 (210) O 181997

(111) **253542**  
 (220) 22.07.2002  
 (320) 22.07.2002  
 (442) 15.01.2003  
 (151) 28.04.2003  
 (180) 22.07.2012  
 (730) **David Kristofory**, Bulharská 23, Prostějov, Česká  
 republika  
 (210) O 182019

(111) **253543**  
 (220) 22.07.2002  
 (320) 22.07.2002  
 (442) 15.01.2003  
 (151) 28.04.2003  
 (180) 22.07.2012  
 (730) **David Vrzal**, bří Kříčků 17, Brno, Česká republika  
 (210) O 182049

(111) **253544**  
 (220) 22.07.2002  
 (320) 29.01.2002  
 (442) 15.01.2003  
 (151) 28.04.2003  
 (180) 22.07.2012  
 (730) **Intel Corporation**, 2200 Mission College  
 Boulevard, Santa Clara, Spojené státy americké,  
 California  
 (210) O 182050

(111) **253545**  
 (220) 22.07.2002  
 (320) 22.07.2002  
 (442) 15.01.2003  
 (151) 28.04.2003  
 (180) 22.07.2012  
 (730) **Bayerische Milchindustrie eG**,  
 Kloetzlmuehlerstrasse 140, Landshut, Německo  
 (210) O 182065

(111) **253546**  
 (220) 22.07.2002  
 (320) 22.07.2002  
 (442) 15.01.2003  
 (151) 28.04.2003  
 (180) 22.07.2012  
 (730) **SARA LEE / DE N. V.**, Vleutensevaart 100,  
 Utrecht, Holandsko  
 (210) O 182067

(111) **253547**  
 (220) 22.07.2002  
 (320) 22.07.2002  
 (442) 15.01.2003  
 (151) 28.04.2003  
 (180) 22.07.2012

(730) **SARA LEE / DE N. V.**, Vleutensevaart 100,  
 Utrecht, Holandsko  
 (210) O 182068

(111) **253548**  
 (220) 22.07.2002  
 (320) 22.07.2002  
 (442) 15.01.2003  
 (151) 28.04.2003  
 (180) 22.07.2012  
 (730) **ONO Pawel Antczak**, ul. Gasiorowskich 6,  
 Poznań, Polsko  
 (210) O 182071

(111) **253549**  
 (220) 22.07.2002  
 (320) 22.07.2002  
 (442) 15.01.2003  
 (151) 28.04.2003  
 (180) 22.07.2012  
 (730) **ASIAN BUSINESS INCORPORATION, spol. s  
 r.o.**, Průběžná 52, Praha 10, Česká republika  
 (210) O 182073

(111) **253550**  
 (220) 23.07.2002  
 (320) 23.07.2002  
 (442) 15.01.2003  
 (151) 28.04.2003  
 (180) 23.07.2012  
 (730) **Stock Plzeň a.s.**, Palírenská 2, Plzeň - Božkov,  
 Česká republika  
 (210) O 182087

(111) **253551**  
 (220) 23.07.2002  
 (320) 23.07.2002  
 (442) 15.01.2003  
 (151) 28.04.2003  
 (180) 23.07.2012  
 (730) **MONSANTO TECHNOLOGY LLC**, 800 North  
 Lindbergh Boulevard, St. Louis, Spojené státy  
 americké, Missouri  
 (210) O 182090

(111) **253552**  
 (220) 23.07.2002  
 (320) 23.07.2002  
 (442) 15.01.2003  
 (151) 28.04.2003  
 (180) 23.07.2012  
 (730) **MONSANTO TECHNOLOGY LLC**, 800 North  
 Lindbergh Boulevard, St. Louis, Spojené státy  
 americké, Missouri  
 (210) O 182091

(111) **253553**  
 (220) 23.07.2002  
 (320) 23.07.2002  
 (442) 15.01.2003  
 (151) 28.04.2003  
 (180) 23.07.2012  
 (730) **GLOBAL RESOURCES BRIDGE  
 INTERNATIONAL spol. s r.o.**, Zahradní 345,  
 Stará Huť u Dobříše, Česká republika

- 
- (210) O 182092
- 
- (111) **253554**  
(220) 23.07.2002  
(320) 23.07.2002  
(442) 15.01.2003  
(151) 28.04.2003  
(180) 23.07.2012  
(730) **INVESTIČNÍ KLUB, a.s.**, Na Poříčí 25/1067,  
Praha 1, Česká republika  
(210) O 182096
- 
- (111) **253555**  
(220) 23.07.2002  
(320) 23.07.2002  
(442) 15.01.2003  
(151) 28.04.2003  
(180) 23.07.2012  
(730) **INVESTIČNÍ KLUB, a.s.**, Na Poříčí 25/1067,  
Praha 1, Česká republika  
(210) O 182097
- 
- (111) **253556**  
(220) 24.07.2002  
(320) 24.07.2002  
(442) 15.01.2003  
(151) 28.04.2003  
(180) 24.07.2012  
(730) **PROCESINVEST, a. s.**, Slévačská 744/1, Praha  
9, Česká republika  
(210) O 182100
- 
- (111) **253557**  
(220) 27.08.2002  
(320) 27.08.2002  
(442) 15.01.2003  
(151) 28.04.2003  
(180) 27.08.2012  
(730) **Kafka Robert**, Váňova 429, Kutná Hora, Česká  
republika  
(210) O 182101
- 
- (111) **253558**  
(220) 27.08.2002  
(320) 27.08.2002  
(442) 15.01.2003  
(151) 28.04.2003  
(180) 27.08.2012  
(730) **Kafka Robert**, Váňova 429, Kutná Hora, Česká  
republika  
(210) O 182102
- 
- (111) **253559**  
(220) 24.07.2002  
(320) 24.07.2002  
(442) 15.01.2003  
(151) 28.04.2003  
(180) 24.07.2012  
(730) **FOTOLAB, akciová společnost**, Kloknerova  
2278/24, Praha 4, Česká republika  
(210) O 182109
- 
- (111) **253560**  
(220) 24.07.2002  
(320) 24.07.2002
- 
- (442) 15.01.2003  
(151) 28.04.2003  
(180) 24.07.2012  
(730) **Roth Miroslav**, U Nadýmače 222, Praha 10,  
Česká republika  
(210) O 182117
- 
- (111) **253561**  
(220) 24.07.2002  
(320) 24.07.2002  
(442) 15.01.2003  
(151) 28.04.2003  
(180) 24.07.2012  
(730) **JAST, s. r. o.**, Švermova 148, Doudleby nad  
Orlicí, Česká republika  
(210) O 182118
- 
- (111) **253562**  
(220) 24.07.2002  
(320) 24.07.2002  
(442) 15.01.2003  
(151) 28.04.2003  
(180) 24.07.2012  
(730) **Bristol-Myers Squibb Company**, 345 Park  
Avenue, New York, Spojené státy americké, New  
York  
(210) O 182119
- 
- (111) **253563**  
(220) 24.07.2002  
(320) 24.07.2002  
(442) 15.01.2003  
(151) 28.04.2003  
(180) 24.07.2012  
(730) **TELEAXIS PRAHA a. s.**, U Havlíčkových sadů 1,  
Praha 2, Česká republika  
(210) O 182122
- 
- (111) **253564**  
(220) 24.07.2002  
(320) 24.07.2002  
(442) 15.01.2003  
(151) 28.04.2003  
(180) 24.07.2012  
(730) **TELEAXIS PRAHA a. s.**, U Havlíčkových sadů 1,  
Praha 2, Česká republika  
(210) O 182123
- 
- (111) **253565**  
(220) 24.07.2002  
(320) 24.07.2002  
(442) 15.01.2003  
(151) 28.04.2003  
(180) 24.07.2012  
(730) **TELEAXIS PRAHA a. s.**, U Havlíčkových sadů 1,  
Praha 2, Česká republika  
(210) O 182124
- 
- (111) **253566**  
(220) 24.07.2002  
(320) 24.07.2002  
(442) 15.01.2003  
(151) 28.04.2003  
(180) 24.07.2012

(730) **TELEAXIS PRAHA a. s.**, U Havlíčkových sadů 1,  
Praha 2, Česká republika  
(210) O 182125

---

(111) **253567**

(220) 24.07.2002  
(320) 24.07.2002  
(442) 15.01.2003

(151) 28.04.2003  
(180) 24.07.2012

(730) **TELEAXIS PRAHA a. s.**, U Havlíčkových sadů 1,  
Praha 2, Česká republika  
(210) O 182126

---

(111) **253568**

(220) 24.07.2002  
(320) 24.07.2002  
(442) 15.01.2003

(151) 28.04.2003  
(180) 24.07.2012

(730) **Ing. Pauš Roman, J.** Fučíka 209, Vysoká Pec,  
Česká republika  
(210) O 182132

---

(111) **253569**

(220) 25.07.2002  
(320) 25.07.2002  
(442) 15.01.2003

(151) 28.04.2003  
(180) 25.07.2012

(730) **DELVITA, a. s.**, Za Panskou zahradou 1, Rudná,  
Česká republika  
(210) O 182167

---

(111) **253570**

(220) 25.07.2002  
(320) 25.07.2002  
(442) 15.01.2003

(151) 28.04.2003  
(180) 25.07.2012

(730) **DELVITA, a. s.**, Za Panskou zahradou 1, Rudná,  
Česká republika  
(210) O 182168

---

(111) **253571**

(220) 25.07.2002  
(320) 25.07.2002  
(442) 15.01.2003

(151) 28.04.2003  
(180) 25.07.2012

(730) **DELVITA, a. s.**, Za Panskou zahradou 1, Rudná,  
Česká republika  
(210) O 182169

---

(111) **253572**

(220) 25.07.2002  
(320) 25.07.2002  
(442) 15.01.2003

(151) 28.04.2003  
(180) 25.07.2012

(730) **DELVITA, a. s.**, Za Panskou zahradou 1, Rudná,  
Česká republika  
(210) O 182170

---

(111) **253573**

(220) 25.07.2002

(320) 25.07.2002

(442) 15.01.2003

(151) 28.04.2003

(180) 25.07.2012

(730) **DELVITA, a. s.**, Za Panskou zahradou 1, Rudná,  
Česká republika

(210) O 182175

---

(111) **253574**

(220) 25.07.2002

(320) 25.07.2002

(442) 15.01.2003

(151) 28.04.2003

(180) 25.07.2012

(730) **DELVITA, a. s.**, Za Panskou zahradou 1, Rudná,  
Česká republika

(210) O 182176

---

(111) **253575**

(220) 25.07.2002

(320) 25.07.2002

(442) 15.01.2003

(151) 28.04.2003

(180) 25.07.2012

(730) **Gold Medal Products Co.**, 107 00 Medallion  
Drive, Cincinnati, Spojené státy americké, Ohio

(210) O 182177

---

(111) **253576**

(220) 26.07.2002

(320) 26.07.2002

(442) 15.01.2003

(151) 28.04.2003

(180) 26.07.2012

(730) **VEL spol. s r. o. Pardubice**, Českobratrská 84,  
Přelouč, Česká republika

(210) O 182182

---

(111) **253577**

(220) 26.07.2002

(320) 26.07.2002

(442) 15.01.2003

(151) 28.04.2003

(180) 26.07.2012

(730) **Ivan Mertl**, Ledenická 4, České Budějovice, Česká  
republika

(210) O 182183

---

(111) **253578**

(220) 26.07.2002

(320) 26.07.2002

(442) 15.01.2003

(151) 28.04.2003

(180) 26.07.2012

(730) **FORTUNA HOTELS, a.s.**, Bečvářova 2081/14,  
Praha 10, Česká republika

(210) O 182184

---

(111) **253579**

(220) 26.07.2002

(320) 26.07.2002

(442) 15.01.2003

(151) 28.04.2003

(180) 26.07.2012

(730) **DR. NATUR - ČR, s.r.o.**, Koperníkova 25, Plzeň,  
Česká republika  
(210) O 182185

---

(111) **253580**

(220) 26.07.2002

(320) 26.07.2002

(442) 15.01.2003

(151) 28.04.2003

(180) 26.07.2012

(730) **DR. NATUR - ČR, s.r.o.**, Koperníkova 25, Plzeň,  
Česká republika

(210) O 182186

---

(111) **253581**

(220) 26.07.2002

(320) 26.07.2002

(442) 15.01.2003

(151) 28.04.2003

(180) 26.07.2012

(730) **DR. NATUR - ČR, s.r.o.**, Koperníkova 25, Plzeň,  
Česká republika

(210) O 182187

---

(111) **253582**

(220) 26.07.2002

(320) 26.07.2002

(442) 15.01.2003

(151) 28.04.2003

(180) 26.07.2012

(730) **David Barteček**, Na Výsluní 1911, Frýdek -  
Místek, Česká republika

(210) O 182188

---

(111) **253583**

(220) 26.07.2002

(320) 22.05.2002

(442) 15.01.2003

(151) 28.04.2003

(180) 26.07.2012

(730) **EMOS ALUMATIC, spol. s r. o.**, Športovcov  
344, Povážská Bystrica, Slovenská republika

(210) O 182189

---

(111) **253584**

(220) 26.07.2002

(320) 26.07.2002

(442) 15.01.2003

(151) 28.04.2003

(180) 26.07.2012

(730) **Adverticom s.r.o.**, Řehořova 26, Brno, Česká  
republika

(210) O 182190

---

(111) **253585**

(220) 26.07.2002

(320) 26.07.2002

(442) 15.01.2003

(151) 28.04.2003

(180) 26.07.2012

(730) **Orlík Roman**, Sokolská třída 451/11, Ostrava 1,  
Česká republika

(210) O 182214

---

(111) **253586**

(220) 29.07.2002

(320) 29.07.2002

(442) 15.01.2003

(151) 28.04.2003

(180) 29.07.2012

(730) **Riegelová Monika**, Svítkovská 76, Srnojedy,  
Česká republika

(210) O 182219

---

(111) **253587**

(220) 29.07.2002

(320) 29.07.2002

(442) 15.01.2003

(151) 28.04.2003

(180) 29.07.2012

(730) **TRADER, s.r.o.**, Družstevní 204, Polička, Česká  
republika

(210) O 182220

---

(111) **253588**

(220) 29.07.2002

(320) 29.07.2002

(442) 15.01.2003

(151) 28.04.2003

(180) 29.07.2012

(730) **Visa International Service Association**, 900  
Metro Center Boulevard, Foster City, Spojené  
státy americké, California

(210) O 182240

---

(111) **253589**

(220) 29.07.2002

(320) 29.07.2002

(442) 15.01.2003

(151) 28.04.2003

(180) 29.07.2012

(730) **COMBAT, s.r.o.**, Koněvova 203/2360, Praha 3,  
Česká republika

(210) O 182241

---

(111) **253590**

(220) 29.07.2002

(320) 29.07.2002

(442) 15.01.2003

(151) 28.04.2003

(180) 29.07.2012

(730) **K.V.P. Gastro, a.s.**, Staroměstské nám. 479/25,  
Praha 1, Česká republika

(210) O 182243

---

(111) **253591**

(220) 29.07.2002

(320) 29.07.2002

(442) 15.01.2003

(151) 28.04.2003

(180) 29.07.2012

(730) **Verl Jan, B.**, Němcové 42, Jablonec nad Nisou,  
Česká republika

(210) O 182245

---

(111) **253592**

(220) 29.07.2002

(320) 29.07.2002

(442) 15.01.2003

(151) 28.04.2003



(180) 29.07.2012  
 (730) **Japan Tobacco Inc.**, 2-2-1 Toranomom, Minato-Ku, Tokyo, Japonsko  
 (210) O 182251

(111) **253593**  
 (220) 29.07.2002  
 (320) 29.07.2002  
 (442) 15.01.2003  
 (151) 28.04.2003  
 (180) 29.07.2012

(730) **Japan Tobacco Inc.**, 2-2-1 Toranomom, Minato-Ku, Tokyo, Japonsko  
 (210) O 182252

(111) **253594**  
 (220) 29.07.2002  
 (320) 29.07.2002  
 (442) 15.01.2003  
 (151) 28.04.2003  
 (180) 29.07.2012  
 (730) **Dentamed (ČR) spol. s r.o.**, Oldřichova 30, Praha 2, Česká republika  
 (210) O 182253

(111) **253595**  
 (220) 29.07.2002  
 (320) 29.07.2002  
 (442) 15.01.2003  
 (151) 28.04.2003  
 (180) 29.07.2012  
 (730) **Dentamed (ČR) spol. s r.o.**, Oldřichova 30, Praha 2, Česká republika  
 (210) O 182254

(111) **253596**  
 (220) 29.07.2002  
 (320) 29.07.2002  
 (442) 15.01.2003  
 (151) 28.04.2003  
 (180) 29.07.2012  
 (730) **Dentamed (ČR) spol. s r.o.**, Oldřichova 30, Praha 2, Česká republika  
 (210) O 182255

(111) **253597**  
 (220) 29.07.2002  
 (320) 29.07.2002  
 (442) 15.01.2003  
 (151) 28.04.2003  
 (180) 29.07.2012  
 (730) **Dentamed (ČR) spol. s r.o.**, Oldřichova 30, Praha 2, Česká republika  
 (210) O 182256

(111) **253598**  
 (220) 30.07.2002  
 (320) 30.07.2002  
 (442) 15.01.2003  
 (151) 28.04.2003  
 (180) 30.07.2012  
 (730) **HM HARMONIE, s. r. o.**, U Čokoládoven 7, Praha 4, Česká republika  
 (210) O 182260

(111) **253599**  
 (220) 30.07.2002  
 (320) 30.07.2002  
 (442) 15.01.2003  
 (151) 28.04.2003  
 (180) 30.07.2012  
 (730) **Cikán Petr**, Hausmannova 3003/9, Praha 4 - Modřany, Česká republika  
 (210) O 182261

(111) **253600**  
 (220) 30.07.2002  
 (320) 30.07.2002  
 (442) 15.01.2003  
 (151) 28.04.2003  
 (180) 30.07.2012  
 (730) **Vajdaková Petra Mgr. A.**, Slunečná 4552, Zlín, Česká republika  
 (210) O 182264

(111) **253601**  
 (220) 30.07.2002  
 (320) 30.07.2002  
 (442) 15.01.2003  
 (151) 28.04.2003  
 (180) 30.07.2012  
 (730) **ZUCKERSTEIN, spol. s r.o.**, Bělohorská 131/210, Praha 6, Česká republika  
 (210) O 182272

(111) **253602**  
 (220) 30.07.2002  
 (320) 30.07.2002  
 (442) 15.01.2003  
 (151) 28.04.2003  
 (180) 30.07.2012  
 (730) **PROKETY s. r. o.**, Újezdská 3/239, Praha 10, Česká republika  
 (210) O 182273

(111) **253603**  
 (220) 30.07.2002  
 (320) 30.07.2002  
 (442) 15.01.2003  
 (151) 28.04.2003  
 (180) 30.07.2012  
 (730) **Opavia - LU, a. s.**, Thámova 289/13, Praha 8, Česká republika  
 (210) O 182283

(111) **253604**  
 (220) 30.07.2002  
 (320) 30.07.2002  
 (442) 15.01.2003  
 (151) 28.04.2003  
 (180) 30.07.2012  
 (730) **IMEX PREMIUM, s. r. o.**, Resslova 260, Hlinsko v Čechách, Česká republika  
 (210) O 182284

(111) **253605**  
 (220) 30.07.2002  
 (320) 30.07.2002  
 (442) 15.01.2003  
 (151) 28.04.2003

(180) 30.07.2012  
(730) **Cryovac Inc.**, 100 Rogers Bridge Road, Building  
A, Duncan, Spojené státy americké, South Carolina  
(210) O 182286

---

(111) **253606**  
(220) 30.07.2002  
(320) 30.07.2002  
(442) 15.01.2003  
(151) 28.04.2003  
(180) 30.07.2012  
(730) **DIRECT MEDIA s.r.o.**, Kounicova 686/22, Brno,  
Česká republika  
(210) O 182288

---

(111) **253607**  
(220) 31.07.2002  
(320) 31.07.2002  
(442) 15.01.2003  
(151) 28.04.2003  
(180) 31.07.2012  
(730) **Vrba Martin**, Stavbařů 212, Strakonice, Česká  
republika  
(210) O 182291

---

(111) **253608**  
(220) 31.07.2002  
(320) 31.07.2002  
(442) 15.01.2003  
(151) 28.04.2003  
(180) 31.07.2012  
(730) **Vondrák Tomáš**, Taškentská 1415, Praha 10,  
Česká republika  
(210) O 182292

---

(111) **253609**  
(220) 31.07.2002  
(320) 31.07.2002  
(442) 15.01.2003  
(151) 28.04.2003  
(180) 31.07.2012  
(730) **OLYMPUS C&S spol. s r.o.**, V Jirchářích  
10/151, Praha 1, Česká republika  
(210) O 182293

---

(111) **253610**  
(220) 31.07.2002  
(320) 31.07.2002  
(442) 15.01.2003  
(151) 28.04.2003  
(180) 31.07.2012  
(730) **OLYMPUS C&S spol. s r.o.**, V Jirchářích  
10/151, Praha 1, Česká republika  
(210) O 182294

---

(111) **253611**  
(220) 31.07.2002  
(320) 31.07.2002  
(442) 15.01.2003  
(151) 28.04.2003  
(180) 31.07.2012  
(730) **OLYMPUS C&S spol. s r.o.**, V Jirchářích  
10/151, Praha 1, Česká republika  
(210) O 182295

---

(111) **253612**  
(220) 31.07.2002  
(320) 31.07.2002  
(442) 15.01.2003  
(151) 28.04.2003  
(180) 31.07.2012  
(730) **Tejral Martin**, Českolipská 391, Praha 9, Česká  
republika  
(210) O 182297

---

(111) **253613**  
(220) 31.07.2002  
(320) 31.07.2002  
(442) 15.01.2003  
(151) 28.04.2003  
(180) 31.07.2012  
(730) **JUDr. František Čermák - Pražská  
vydavatelská společnost**, Krásova 19, Praha 3,  
Česká republika  
(210) O 182298

---

(111) **253614**  
(220) 31.07.2002  
(320) 31.07.2002  
(442) 15.01.2003  
(151) 28.04.2003  
(180) 31.07.2012  
(730) **Comme des Garçons Co., Ltd.**, 11-5, Minami-  
Aoyama 5-chome, Minato-ku, Tokyo, Japonsko  
(210) O 182302

---

(111) **253615**  
(220) 31.07.2002  
(320) 01.02.2002  
(442) 15.01.2003  
(151) 28.04.2003  
(180) 31.07.2012  
(730) **Pfizer Products Inc.**, Eastern Point Road,  
Groton, Spojené státy americké, Connecticut  
(210) O 182303

---

(111) **253616**  
(220) 31.07.2002  
(320) 31.07.2002  
(442) 15.01.2003  
(151) 28.04.2003  
(180) 31.07.2012  
(730) **Pfizer Products Inc.**, Eastern Point Road,  
Groton, Spojené státy americké, Connecticut  
(210) O 182304

---

(111) **253617**  
(220) 31.07.2002  
(320) 01.02.2002  
(442) 15.01.2003  
(151) 28.04.2003  
(180) 31.07.2012  
(730) **Pfizer Products Inc.**, Eastern Point Road,  
Groton, Spojené státy americké, Connecticut  
(210) O 182305

---

(111) **253618**  
(220) 31.07.2002  
(320) 31.07.2002  
(442) 15.01.2003

(151) 28.04.2003

(180) 31.07.2012

(730) **STUDIODUE s. r. o.**, Malostranské nábřeží 3/563,  
Praha 1, Česká republika

(210) O 182306

(111) **253619**

(220) 31.07.2002

(320) 25.09.2002

(442) 15.01.2003

(151) 28.04.2003

(180) 31.07.2012

(730) **Najman Michal**, Na Landeku 668, Petřkovice,  
Česká republika

(210) O 182309

(111) **253620**

(220) 31.07.2002

(320) 25.09.2002

(442) 15.01.2003

(151) 28.04.2003

(180) 31.07.2012

(730) **Najman Michal**, Na Landeku 668, Petřkovice,  
Česká republika

(210) O 182310

(111) **253621**

(220) 31.07.2002

(320) 31.07.2002

(442) 15.01.2003

(151) 28.04.2003

(180) 31.07.2012

(730) **Selena Co. Spółka Akcyjna**, Powstanców  
Ślaskich 95, Wrocław, Polsko

(210) O 182312

(111) **253622**

(220) 31.07.2002

(320) 31.07.2002

(442) 15.01.2003

(151) 28.04.2003

(180) 31.07.2012

(730) **HAMÉ, a.s.**, Babice č. 572, Babice, Česká  
republika

(210) O 182313

(111) **253623**

(220) 31.07.2002

(320) 31.07.2002

(442) 15.01.2003

(151) 28.04.2003

(180) 31.07.2012

(730) **NOWACO CZECH REPUBLIC s.r.o.**, Nábřeží  
4, Praha 5 - Smíchov, Česká republika

(210) O 182314

(111) **253624**

(220) 31.07.2002

(320) 31.07.2002

(442) 15.01.2003

(151) 28.04.2003

(180) 31.07.2012

(730) **NOWACO Czech Republic, s.r.o.**, Nábřeží 4,  
Praha 5, Česká republika

(210) O 182315

(111) **253625**

(220) 31.07.2002

(320) 31.07.2002

(442) 15.01.2003

(151) 28.04.2003

(180) 31.07.2012

(730) **Barvitus, spol. s r. o.**, Na viničních horách 22,  
Praha 6, Česká republika

(210) O 182317

(111) **253626**

(220) 31.07.2002

(320) 31.07.2002

(442) 15.01.2003

(151) 28.04.2003

(180) 31.07.2012

(730) **Institut digitální fotografie s. r. o.**, Hálkova 2,  
Praha 2, Česká republika

(210) O 182319

(111) **253627**

(220) 31.07.2002

(320) 31.07.2002

(442) 15.01.2003

(151) 28.04.2003

(180) 31.07.2012

(730) **SARECO Kladno, s. r. o.**, Milady Horákové  
1629, Kladno, Česká republika

(210) O 182332

(111) **253628**

(220) 01.08.2002

(320) 01.08.2002

(442) 15.01.2003

(151) 28.04.2003

(180) 01.08.2012

(730) **Pivovar Černá Hora, a.s.**, Černá Hora 3/5, Černá  
Hora, Česká republika

(210) O 182336

(111) **253629**

(220) 01.08.2002

(320) 01.08.2002

(442) 15.01.2003

(151) 28.04.2003

(180) 01.08.2012

(730) **SFINX, a.s.**, U Smaltovny č.p. 115/2, České  
Budějovice, Česká republika

(210) O 182354

(111) **253630**

(220) 01.08.2002

(320) 01.08.2002

(442) 15.01.2003

(151) 28.04.2003

(180) 01.08.2012

(730) **SOFTMATCH s.r.o.**, Mikuláše z Husi 8, Praha 4,  
Česká republika

(210) O 182359

(111) **253631**

(220) 01.08.2002

(320) 01.08.2002

(442) 15.01.2003

(151) 28.04.2003

(180) 01.08.2012

(730) **F&N Agro Česká republika s.r.o.**, Na Maninách 7, Praha 7, Česká republika

(210) O 182361

(111) **253632**

(220) 02.08.2002

(320) 02.08.2002

(442) 15.01.2003

(151) 28.04.2003

(180) 02.08.2012

(730) **T-SOFT, spol. s r.o.**, Novodvorská 1010/14, Praha 4 - Lhotka, Česká republika

(210) O 182362

(111) **253633**

(220) 02.08.2002

(320) 02.08.2002

(442) 15.01.2003

(151) 28.04.2003

(180) 02.08.2012

(730) **Martin Janoušek**, Na Lánech 12, Havířov - Bludovice, Česká republika

(210) O 182363

(111) **253634**

(220) 02.08.2002

(320) 02.08.2002

(442) 15.01.2003

(151) 28.04.2003

(180) 02.08.2012

(730) **Hanácký masokombinát Olomouc, a.s.**, Hamerská 624/19, Olomouc - Holice, Česká republika

(210) O 182365

(111) **253635**

(220) 02.08.2002

(320) 02.08.2002

(442) 15.01.2003

(151) 28.04.2003

(180) 02.08.2012

(730) **SOARE SEKT a. s.**, Podhorská 74, Jablonec nad Nisou, Česká republika

(210) O 182376

(111) **253636**

(220) 02.08.2002

(320) 02.08.2002

(442) 15.01.2003

(151) 28.04.2003

(180) 02.08.2012

(730) **Soning Praha-Centrum akustických služeb, a. s.**, Podlešinská 5, Praha 6, Česká republika

(210) O 182379

(111) **253637**

(220) 02.08.2002

(320) 02.08.2002

(442) 15.01.2003

(151) 28.04.2003

(180) 02.08.2012

(730) **Soning Praha-Centrum akustických služeb, a. s.**, Podlešinská 5, Praha 6, Česká republika

(210) O 182380

(111) **253639**

(220) 02.08.2002

(320) 02.08.2002

(442) 15.01.2003

(151) 28.04.2003

(180) 02.08.2012

(730) **NMHG Oregon, Inc.**, 650 N.E.Holladay Street, Suite 1600, Portland, Spojené státy americké, Oregon

(210) O 182406

(111) **253640**

(220) 02.08.2002

(320) 02.08.2002

(442) 15.01.2003

(151) 28.04.2003

(180) 02.08.2012

(730) **UNITED BRANDS, s.r.o.**, Květnové nám.14, Průhonice, Česká republika

(210) O 182407

(111) **253641**

(220) 02.08.2002

(320) 02.08.2002

(442) 15.01.2003

(151) 28.04.2003

(180) 02.08.2012

(730) **INTERSNACK a.s.**, Choustník 164, Choustník, Česká republika

(210) O 182408

(111) **253642**

(220) 02.08.2002

(320) 02.08.2002

(442) 15.01.2003

(151) 28.04.2003

(180) 02.08.2012

(730) **INTERSNACK a.s.**, Choustník 164, Choustník, Česká republika

(210) O 182409

(111) **253643**

(220) 02.08.2002

(320) 02.08.2002

(442) 15.01.2003

(151) 28.04.2003

(180) 02.08.2012

(730) **MODE-TEX, s.r.o.**, Jižní 33/B, České Budějovice, Česká republika

(210) O 182411

(111) **253645**

(220) 05.08.2002

(320) 05.08.2002

(442) 15.01.2003

(151) 28.04.2003

(180) 05.08.2012

(730) **Wiesner Václav**, Vítkova 26/151, Praha 8, Česká republika

(210) O 182413

(111) **253646**  
(220) 05.08.2002  
(320) 05.08.2002  
(442) 15.01.2003  
(151) 28.04.2003  
(180) 05.08.2012  
(730) **UNITOOL EUROPE s.r.o.**, Blatného 6, Praha 5,  
Česká republika  
(210) O 182420

---

(111) **253647**  
(220) 05.08.2002  
(320) 05.08.2002  
(442) 15.01.2003  
(151) 28.04.2003  
(180) 05.08.2012  
(730) **Ing. Doležal Vladimír**, České Vrbné 1975, České  
Budějovice, Česká republika  
(210) O 182426

---

(111) **253648**  
(220) 05.08.2002  
(320) 05.08.2002  
(442) 15.01.2003  
(151) 28.04.2003  
(180) 05.08.2012  
(730) **Vimperská Masna, a.s.**, Špidrova 84, Vimperk,  
Česká republika  
(210) O 182446

---

(111) **253649**  
(220) 05.08.2002  
(320) 05.08.2002  
(442) 15.01.2003  
(151) 28.04.2003  
(180) 05.08.2012  
(730) **Bartůněk Milan**, Na Jezerce 32, Praha 4, Česká  
republika  
(210) O 182451

---

(111) **253650**  
(220) 05.08.2002  
(320) 05.08.2002  
(442) 15.01.2003  
(151) 28.04.2003  
(180) 05.08.2012  
(730) **Bartůněk Milan**, Na Jezerce 32, Praha 4, Česká  
republika  
(210) O 182452

---

(111) **253651**  
(220) 05.08.2002  
(320) 05.08.2002  
(442) 15.01.2003  
(151) 28.04.2003  
(180) 05.08.2012  
(730) **ROTTAPHARM S. R. L.**, via Valosa di Sopra 9,  
Monza Milano, Itálie  
(210) O 182454

---

(111) **253652**  
(220) 06.08.2002  
(320) 06.08.2002  
(442) 15.01.2003  
(151) 28.04.2003

(180) 06.08.2012  
(730) **MAPROTET spol. s r. o.**, Mlýnská 103,  
Štěpánkovice, Česká republika  
(210) O 182455

---

(111) **253653**  
(220) 06.08.2002  
(320) 06.08.2002  
(442) 15.01.2003  
(151) 28.04.2003  
(180) 06.08.2012  
(730) **VB LEASING CZ, spol. s r. o.**, Heršpická 5,  
Brno, Česká republika  
(210) O 182456

---

(111) **253654**  
(220) 06.08.2002  
(320) 06.08.2002  
(442) 15.01.2003  
(151) 28.04.2003  
(180) 06.08.2012  
(730) **VB LEASING CZ, spol. s r. o.**, Heršpická 5,  
Brno, Česká republika  
(210) O 182457

---

(111) **253655**  
(220) 06.08.2002  
(320) 06.08.2002  
(442) 15.01.2003  
(151) 28.04.2003  
(180) 06.08.2012  
(730) **CERVERA CZ s. r. o.**, Vojkovice 1, Vojkovice,  
Česká republika  
(210) O 182461

---

(111) **253656**  
(220) 06.08.2002  
(320) 06.08.2002  
(442) 15.01.2003  
(151) 28.04.2003  
(180) 06.08.2012  
(730) **IMTOS PRESS s. r. o.**, Drhovy č. p. 16, Drhovy,  
Česká republika  
(210) O 182463

---

(111) **253657**  
(220) 06.08.2002  
(320) 06.08.2002  
(442) 15.01.2003  
(151) 28.04.2003  
(180) 06.08.2012  
(730) **Bažatová Marcela**, Brigádníků 44, Praha 10 -  
Strašnice, Česká republika  
(210) O 182464

---

(111) **253658**  
(220) 06.08.2002  
(320) 06.08.2002  
(442) 15.01.2003  
(151) 28.04.2003  
(180) 06.08.2012  
(730) **Pavel Daněk**, Vybíralova 937, Praha 9, Česká  
republika  
(210) O 182465

---

(111) **253659**  
 (220) 06.08.2002  
 (320) 06.08.2002  
 (442) 15.01.2003  
 (151) 28.04.2003  
 (180) 06.08.2012  
 (730) **Pavel Daněk**, Vybíralova 937, Praha 9, Česká republika  
 (210) O 182466

(111) **253660**  
 (220) 06.08.2002  
 (320) 06.08.2002  
 (442) 15.01.2003  
 (151) 28.04.2003  
 (180) 06.08.2012  
 (730) **Samsung Electronics Co., Ltd.**, 416, Maetandong, Paldal-gu, Suvon-city, Kyungki-do, Jižní Korea  
 (210) O 182468

(111) **253661**  
 (220) 06.08.2002  
 (320) 06.08.2002  
 (442) 15.01.2003  
 (151) 28.04.2003  
 (180) 06.08.2012  
 (730) **Institut digitální fotografie s.r.o.**, Hálkova 2, Praha 2, Česká republika  
 (210) O 182471

(111) **253662**  
 (220) 07.08.2002  
 (320) 07.08.2002  
 (442) 15.01.2003  
 (151) 28.04.2003  
 (180) 07.08.2012  
 (730) **NET KRALOVICE s.r.o.**, Žatecká 492, Kralovice, Česká republika  
 (210) O 182483

(111) **253663**  
 (220) 07.08.2002  
 (320) 07.08.2002  
 (442) 15.01.2003  
 (151) 28.04.2003  
 (180) 07.08.2012  
 (730) **SPÁČIL MIROSLAV**, Svornosti 1495, Vsetín, Česká republika  
 (210) O 182488

(111) **253664**  
 (220) 07.08.2002  
 (320) 07.08.2002  
 (442) 15.01.2003  
 (151) 28.04.2003  
 (180) 07.08.2012  
 (730) **Grecmanová Vlasta**, Slunečná 348, Slušovice, Česká republika  
 (210) O 182491

(111) **253665**  
 (220) 07.08.2002  
 (320) 12.02.2002  
 (442) 15.01.2003

(151) 28.04.2003  
 (180) 07.08.2012  
 (730) **MITSUBISHI JIDOSHA KOGYO KABUSHIKI KAISHA**, 33-8, Shiba 5-chome, Minato-ku, Tokyo, Japonsko  
 (210) O 182501

(111) **253666**  
 (220) 07.08.2002  
 (320) 07.08.2002  
 (442) 15.01.2003  
 (151) 28.04.2003  
 (180) 07.08.2012  
 (730) **Micro Compact Car smart GmbH**, Industriestrasse 8, Renningen, Německo  
 (210) O 182502

(111) **253667**  
 (220) 07.08.2002  
 (320) 07.08.2002  
 (442) 15.01.2003  
 (151) 28.04.2003  
 (180) 07.08.2012  
 (730) **Šūs Jaroslav**, Jabloňová 2/2891, Praha 10, Česká republika  
 (210) O 182505

(111) **253668**  
 (220) 07.08.2002  
 (320) 07.08.2002  
 (442) 15.01.2003  
 (151) 28.04.2003  
 (180) 07.08.2012  
 (730) **UNIPRESS, s. r. o.**, Svobodova 1, Praha 2, Česká republika  
 (210) O 182506

(111) **253669**  
 (220) 07.08.2002  
 (320) 07.08.2002  
 (442) 15.01.2003  
 (151) 28.04.2003  
 (180) 07.08.2012  
 (730) **Bukvic Josef**, Ohrazenice 188, Turnov, Česká republika  
 (210) O 182518

(111) **253670**  
 (220) 07.08.2002  
 (320) 07.08.2002  
 (442) 15.01.2003  
 (151) 28.04.2003  
 (180) 07.08.2012  
 (730) **NOWACO CZECH REPUBLIC s.r.o.**, Nábřežní 4, Praha 5 - Smíchov, Česká republika  
 (210) O 182519

(111) **253671**  
 (220) 08.08.2002  
 (320) 08.08.2002  
 (442) 15.01.2003  
 (151) 28.04.2003  
 (180) 08.08.2012  
 (730) **Lezna Josef**, Razová 249, Razová, Česká republika

(210) O 182538

(111) **253672**

(220) 08.08.2002

(320) 08.08.2002

(442) 15.01.2003

(151) 28.04.2003

(180) 08.08.2012

(730) **DAVINIA GROUP, s.r.o.**, Chvatěrubská 8, Praha 8, Česká republika

(210) O 182543

(111) **253673**

(220) 08.08.2002

(320) 08.08.2002

(442) 15.01.2003

(151) 28.04.2003

(180) 08.08.2012

(730) **FIBRO, spol. s r.o.**, Ostrovní 17, Praha 1, Česká republika

(210) O 182544

(111) **253674**

(220) 08.08.2002

(320) 26.07.2002

(442) 15.01.2003

(151) 28.04.2003

(180) 08.08.2012

(730) **Gellwe Sp. z o.o.**, Spokojna 4, Zabierzów, Polsko

(210) O 182545

(111) **253675**

(220) 09.08.2002

(320) 09.08.2002

(442) 15.01.2003

(151) 28.04.2003

(180) 09.08.2012

(730) **Opavská pivovarská společnost Zlatovar, a.s.**, Táboritáská 1000/23, Praha 3, Česká republika

(210) O 182546

(111) **253676**

(220) 09.08.2002

(320) 09.08.2002

(442) 15.01.2003

(151) 28.04.2003

(180) 09.08.2012

(730) **HESIA, a.s.**, Poděbradská 777, Praha 9, Česká republika

(210) O 182558

(111) **253677**

(220) 09.08.2002

(320) 09.08.2002

(442) 15.01.2003

(151) 28.04.2003

(180) 09.08.2012

(730) **FINOSA, s.r.o.**, Hrbovická 445/54, Ústí nad Labem, Česká republika

(210) O 182562

(111) **253678**

(220) 09.08.2002

(320) 09.08.2002

(442) 15.01.2003

(151) 28.04.2003

(180) 09.08.2012

(730) **SCANSOLAR, spol. s r.o.**, tř. 5. května 63, Praha 4, Česká republika

(210) O 182563

(111) **253679**

(220) 09.08.2002

(320) 09.08.2002

(442) 15.01.2003

(151) 28.04.2003

(180) 09.08.2012

(730) **BRITISH AMERICAN TOBACCO (BRANDS) INC.**, 401 South Fourth Avenue, Suite 1800, Louisville, Spojené státy americké, Kentucky

(210) O 182565

(111) **253680**

(220) 09.08.2002

(320) 09.08.2002

(442) 15.01.2003

(151) 28.04.2003

(180) 09.08.2012

(730) **Atticus Clothing Inc.**, 2091 Las Palmas Dr., Suite E, Carlsbad, Spojené státy americké, California

(210) O 182567

(111) **253681**

(220) 09.08.2002

(320) 09.08.2002

(442) 15.01.2003

(151) 28.04.2003

(180) 09.08.2012

(730) **SHARP KABUSHIKI KAISHA**, 22-22, Nagaike-cho, Abeno-ku, Osaka, Japonsko

(210) O 182568

(111) **253682**

(220) 09.08.2002

(320) 09.08.2002

(442) 15.01.2003

(151) 28.04.2003

(180) 09.08.2012

(730) **Femme Arsenal THC LLC**, 1 Martin Avenue, South River, New Jersey, Spojené státy americké, New Jersey

(210) O 182570

(111) **253683**

(220) 09.08.2002

(320) 09.08.2002

(442) 15.01.2003

(151) 28.04.2003

(180) 09.08.2012

(730) **Aktieselskabet af 21. november 2001**, Industrivej 28, Brande, Dánsko

(210) O 182571

(111) **253684**

(220) 09.08.2002

(320) 09.08.2002

(442) 15.01.2003

(151) 28.04.2003

(180) 09.08.2012

(730) **Aktieselskabet af 21. november 2001**,  
Industrivej 28, Brande, Dánsko  
(210) O 182572

(111) **253685**  
(220) 09.08.2002  
(320) 09.08.2002  
(442) 15.01.2003  
(151) 28.04.2003  
(180) 09.08.2012

(730) **NOVIKO a.s.**, Hudcova 72, Brno, Česká republika  
(210) O 182573

(111) **253686**  
(220) 09.08.2002  
(320) 09.08.2002  
(442) 15.01.2003  
(151) 28.04.2003  
(180) 09.08.2012

(730) **Vladimír Šírek**, Partyzánská 57, Plzeň, Česká republika  
(210) O 182574

(111) **253687**  
(220) 09.08.2002  
(320) 09.08.2002  
(442) 15.01.2003  
(151) 28.04.2003  
(180) 09.08.2012

(730) **Alexandave Industrie Co., Ltd**, 9F., No. 69,  
Lane 399, Chung-Hsiao Road, Lin-Kou Hsiang,  
Taipei Hsien, Taiwan  
(210) O 182575

(111) **253688**  
(220) 09.08.2002  
(320) 09.08.2002  
(442) 15.01.2003  
(151) 28.04.2003  
(180) 09.08.2012

(730) **Odyssey Re Holdings Corp.**, 300 First Stamford  
Plaza, Stamford, Spojené státy americké,  
Connecticut  
(210) O 182577

(111) **253689**  
(220) 09.08.2002  
(320) 09.08.2002  
(442) 15.01.2003  
(151) 28.04.2003  
(180) 09.08.2012

(730) **BertelsmannSpringer CZ s.r.o.**, Nádražní 32,  
Praha 5, Česká republika  
(210) O 182580

(111) **253690**  
(220) 12.08.2002  
(320) 12.08.2002  
(442) 15.01.2003  
(151) 28.04.2003  
(180) 12.08.2012

(730) **BEST QUALITY, s.r.o.**, Na obvodu 1085, Ostrava  
- Vítkovice, Česká republika  
(210) O 182584

(111) **253691**  
(220) 12.08.2002  
(320) 12.08.2002  
(442) 15.01.2003  
(151) 28.04.2003  
(180) 12.08.2012

(730) **PaR LAB s.r.o.**, Purkyňova 28, Nový Jičín, Česká republika  
(210) O 182587

(111) **253692**  
(220) 12.08.2002  
(320) 12.08.2002  
(442) 15.01.2003  
(151) 28.04.2003  
(180) 12.08.2012

(730) **PaR LAB s.r.o.**, Purkyňova 28, Nový Jičín, Česká republika  
(210) O 182588

(111) **253693**  
(220) 12.08.2002  
(320) 12.08.2002  
(442) 15.01.2003  
(151) 28.04.2003  
(180) 12.08.2012

(730) **Mrazírny Dašice, akciová společnost**,  
Křičenského 451, Dašice v Čechách, Česká republika  
(210) O 182591

(111) **253694**  
(220) 12.08.2002  
(320) 12.08.2002  
(442) 15.01.2003  
(151) 28.04.2003  
(180) 12.08.2012

(730) **Plaček s.r.o.**, Revoluční 1381/III, Poděbrady,  
Česká republika  
(210) O 182602

(111) **253695**  
(220) 12.08.2002  
(320) 12.08.2002  
(442) 15.01.2003  
(151) 28.04.2003  
(180) 12.08.2012

(730) **DePuy, Inc.**, 700 Orthopaedic Drive, Warsaw,  
Spojené státy americké, Indiana  
(210) O 182603

(111) **253696**  
(220) 12.08.2002  
(320) 12.08.2002  
(442) 15.01.2003  
(151) 28.04.2003  
(180) 12.08.2012

(730) **Ugly, Inc.**, 165 Merrill Road, Highland Mills,  
Spojené státy americké, New York  
(210) O 182606

(111) **253697**  
(220) 12.08.2002  
(320) 18.02.2002  
(442) 15.01.2003



(151) 28.04.2003

(180) 12.08.2012

(730) **Lidl Stiftung & Co. KG**, Heiner-Fleischmann-Strasse 2, Neckarsulm, Německo

(210) O 182608

(111) **253698**

(220) 12.08.2002

(320) 12.08.2002

(442) 15.01.2003

(151) 28.04.2003

(180) 12.08.2012

(730) **FABRIKA reklamní agentura, s.r.o.**, Na Florenci 31, Praha 1, Česká republika

(210) O 182609

(111) **253699**

(220) 13.08.2002

(320) 13.08.2002

(442) 15.01.2003

(151) 28.04.2003

(180) 13.08.2012

(730) **Ing. Daniel Volařík**, Přečkovice 86, Bojkovice, Česká republika

(210) O 182621

(111) **253700**

(220) 13.08.2002

(320) 13.08.2002

(442) 15.01.2003

(151) 28.04.2003

(180) 13.08.2012

(730) **Volta.CZ, spol. s r.o.**, Novohradská 21, České Budějovice, Česká republika

(210) O 182624

(111) **253701**

(220) 13.08.2002

(320) 13.08.2002

(442) 15.01.2003

(151) 28.04.2003

(180) 13.08.2012

(730) **PaedDr. Martina Končalová**, Lýskova 2072, Praha 5, Česká republika

(210) O 182626

(111) **253702**

(220) 14.08.2002

(320) 14.08.2002

(442) 15.01.2003

(151) 28.04.2003

(180) 14.08.2012

(730) **Bridgestone Licensing Services, Inc.**, 50 Century Boulevard, Nashville, Spojené státy americké, Tennessee

(210) O 182646

(111) **253703**

(220) 15.08.2002

(320) 15.08.2002

(442) 15.01.2003

(151) 28.04.2003

(180) 15.08.2012

(730) **Jídelní a lůžkové vozy, a.s.**, Chodovská 3/228, Praha 4, Česká republika

(210) O 182647

(111) **253704**

(220) 15.08.2002

(320) 15.02.2002

(442) 15.01.2003

(151) 28.04.2003

(180) 15.08.2012

(730) **Biogen, Inc. (a Massachusetts corporation)**, 14 Cambridge Center, Cambridge, Spojené státy americké, Massachusetts

(210) O 182658

(111) **253705**

(220) 15.08.2002

(320) 15.08.2002

(442) 15.01.2003

(151) 28.04.2003

(180) 15.08.2012

(730) **AVIATIK SERVIS, společnost s.r.o.**, Šeránkova 311/4, Brno, Česká republika

(210) O 182663

(111) **253706**

(220) 15.08.2002

(320) 15.08.2002

(442) 15.01.2003

(151) 28.04.2003

(180) 15.08.2012

(730) **Jesenické prameny Nová Pláň, a.s.**, Nová Pláň 61, Česká republika

(210) O 182664

(111) **253707**

(220) 15.08.2002

(320) 15.08.2002

(442) 15.01.2003

(151) 28.04.2003

(180) 15.08.2012

(730) **HI-TEC SPORTS s.r.o.**, Radňovice 2, Nové Město na Moravě, Česká republika

(210) O 182669

(111) **253708**

(220) 15.08.2002

(320) 15.08.2002

(442) 15.01.2003

(151) 28.04.2003

(180) 15.08.2012

(730) **HI-TEC SPORTS s.r.o.**, Radňovice 2, Nové Město na Moravě, Česká republika

(210) O 182672

(111) **253709**

(220) 15.08.2002

(320) 15.08.2002

(442) 15.01.2003

(151) 28.04.2003

(180) 15.08.2012

(730) **HI-TEC SPORTS s.r.o.**, Radňovice 2, Nové Město na Moravě, Česká republika

(210) O 182675

(111) **253710**

(220) 15.08.2002

- (320) 15.08.2002  
(442) 15.01.2003  
(151) 28.04.2003  
(180) 15.08.2012  
(730) **Amurool Confections Company**, 2800 North Route 47, Yorkville, Spojené státy americké, Illinois  
(210) O 182679
- 
- (111) **253711**  
(220) 26.11.2002  
(320) 16.08.2002  
(442) 15.01.2003  
(151) 28.04.2003  
(180) 26.11.2012  
(730) **JUDr. Hana Kozáková**, Klučov 168, Česká republika  
(210) O 182685
- 
- (111) **253712**  
(220) 16.08.2002  
(320) 16.08.2002  
(442) 15.01.2003  
(151) 28.04.2003  
(180) 16.08.2012  
(730) **MWS Imports, s.r.o.**, Chelčického 19, České Budějovice, Česká republika  
(210) O 182689
- 
- (111) **253713**  
(220) 16.08.2002  
(320) 16.08.2002  
(442) 15.01.2003  
(151) 28.04.2003  
(180) 16.08.2012  
(730) **MWS Imports, s.r.o.**, Chelčického 19, České Budějovice, Česká republika  
(210) O 182693
- 
- (111) **253714**  
(220) 16.08.2002  
(320) 16.08.2002  
(442) 15.01.2003  
(151) 28.04.2003  
(180) 16.08.2012  
(730) **Jan Krátký**, Čechova 24, České Budějovice, Česká republika  
(210) O 182694
- 
- (111) **253715**  
(220) 16.08.2002  
(320) 16.08.2002  
(442) 15.01.2003  
(151) 28.04.2003  
(180) 16.08.2012  
(730) **ALIACHEM, a.s.**, Pardubice č.p. 103, Pardubice - Semtín, Česká republika  
(210) O 182696
- 
- (111) **253716**  
(220) 16.08.2002  
(320) 16.08.2002  
(442) 15.01.2003  
(151) 28.04.2003  
(180) 16.08.2012
- (730) **Tereza Vrbová**, V pláni 24, Praha 4, Česká republika  
(210) O 182698
- 
- (111) **253717**  
(220) 16.08.2002  
(320) 16.08.2002  
(442) 15.01.2003  
(151) 28.04.2003  
(180) 16.08.2012  
(730) **JAMP co. spol. s r.o.**, V. Klementa 445, Mladá Boleslav, Česká republika  
(210) O 182701
- 
- (111) **253718**  
(220) 16.08.2002  
(320) 16.08.2002  
(442) 15.01.2003  
(151) 28.04.2003  
(180) 16.08.2012  
(730) **EuroSkills, s.r.o.**, Urxova 448/2, Praha 8, Česká republika  
(210) O 182702
- 
- (111) **253719**  
(220) 19.08.2002  
(320) 19.08.2002  
(442) 15.01.2003  
(151) 28.04.2003  
(180) 19.08.2012  
(730) **VITTO Tea, spol. s r.o.**, Nádražní 41, Nový Jičín, Česká republika  
(210) O 182703
- 
- (111) **253720**  
(220) 19.08.2002  
(320) 19.08.2002  
(442) 15.01.2003  
(151) 28.04.2003  
(180) 19.08.2012  
(730) **M AMBIENTE SYSTEM GASTRONOMIE, s.r.o.**, Třebízského č.p. 1391/8, Praha 2, Česká republika  
(210) O 182706
- 
- (111) **253721**  
(220) 19.08.2002  
(320) 19.08.2002  
(442) 15.01.2003  
(151) 28.04.2003  
(180) 19.08.2012  
(730) **M AMBIENTE SYSTEM GASTRONOMIE, s.r.o.**, Třebízského č.p. 1391/8, Praha 2, Česká republika  
(210) O 182707
- 
- (111) **253722**  
(220) 19.08.2002  
(320) 19.08.2002  
(442) 15.01.2003  
(151) 28.04.2003  
(180) 19.08.2012  
(730) **M AMBIENTE SYSTEM GASTRONOMIE, s.r.o.**, Třebízského č.p. 1391/8, Praha 2, Česká republika

(210) O 182708

(111) **253723**

(220) 19.08.2002

(320) 19.08.2002

(442) 15.01.2003

(151) 28.04.2003

(180) 19.08.2012

(730) **M AMBIENTE SYSTEM GASTRONOMIE, s.r.o.**, Třebízského č.p. 1391/8, Praha 2, Česká republika

(210) O 182709

(111) **253724**

(220) 19.08.2002

(320) 19.08.2002

(442) 15.01.2003

(151) 28.04.2003

(180) 19.08.2012

(730) **M AMBIENTE SYSTEM GASTRONOMIE, s.r.o.**, Třebízského č.p. 1391/8, Praha 2, Česká republika

(210) O 182710

(111) **253725**

(220) 19.08.2002

(320) 19.08.2002

(442) 15.01.2003

(151) 28.04.2003

(180) 19.08.2012

(730) **MERCK & CO., Inc. a New Jersey Corporation**, One Merck Drive, P.O.Box 100, Whitehouse Station, Spojené státy americké, New Jersey

(210) O 182713

(111) **253726**

(220) 19.08.2002

(320) 19.08.2002

(442) 15.01.2003

(151) 28.04.2003

(180) 19.08.2012

(730) **GREEN - SWAN PHARMACEUTICALS CR, a.s.**, Pod Višňovkou 27/1662, Praha 4, Česká republika

(210) O 182714

(111) **253727**

(220) 19.08.2002

(320) 19.08.2002

(442) 15.01.2003

(151) 28.04.2003

(180) 19.08.2012

(730) **Dr.Marcus GmbH & Co. KG**, Geesthachter Str. 103-105, Geesthacht, Německo

(210) O 182715

(111) **253728**

(220) 19.08.2002

(320) 19.08.2002

(442) 15.01.2003

(151) 28.04.2003

(180) 19.08.2012

(730) **Karel Ubik**, Bítovská 1220, Praha 4, Česká republika

(210) O 182716

(111) **253729**

(220) 19.08.2002

(320) 19.08.2002

(442) 15.01.2003

(151) 28.04.2003

(180) 19.08.2012

(730) **Ganexia, spol. s r.o.**, Petýrkova 1963, Praha 4 - Chodov, Česká republika

(210) O 182717

(111) **253730**

(220) 19.08.2002

(320) 19.08.2002

(442) 15.01.2003

(151) 28.04.2003

(180) 19.08.2012

(730) **Schöller, zmrzlina a mražené výrobky, s.r.o.**, Nupaky č. 14, Dobřejšovice u Prahy, Česká republika

(210) O 182719

(111) **253731**

(220) 19.08.2002

(320) 19.08.2002

(442) 15.01.2003

(151) 28.04.2003

(180) 19.08.2012

(730) **Schöller zmrzlina a mražené výrobky, s.r.o.**, Nupaky č. 145, Dobřejšovice u Prahy, Česká republika

(210) O 182720

(111) **253732**

(220) 20.08.2002

(320) 20.08.2002

(442) 15.01.2003

(151) 28.04.2003

(180) 20.08.2012

(730) **Zhaoxiong Zhuang**, Smetanovo náměstí 1, Adamov, Česká republika

(210) O 182721

(111) **253733**

(220) 20.08.2002

(320) 20.08.2002

(442) 15.01.2003

(151) 28.04.2003

(180) 20.08.2012

(730) **Ing. Věra Seidlová - Veramoda**, Pražská 31-32, Hradec Králové, Česká republika

(210) O 182723

(111) **253734**

(220) 20.08.2002

(320) 20.08.2002

(442) 15.01.2003

(151) 28.04.2003

(180) 20.08.2012

(730) **Stanislav Skubida**, U lesa 181/12, Dobroslavice, okr. Opava, Česká republika

(210) O 182724

(111) **253735**

(220) 20.08.2002  
(320) 20.08.2002  
(442) 15.01.2003  
(151) 28.04.2003  
(180) 20.08.2012  
(730) **1. zprostředkovací s.r.o.**, Kosmákova 8, Třebíč,  
Česká republika  
(210) O 182726

---

(111) **253736**  
(220) 20.08.2002  
(320) 20.08.2002  
(442) 15.01.2003  
(151) 28.04.2003  
(180) 20.08.2012  
(730) **ABN AMRO Penzijní fond, a.s.**, Olomoucká  
1159/40, Brno, Česká republika  
(210) O 182727

---

(111) **253738**  
(220) 20.08.2002  
(320) 20.08.2002  
(442) 15.01.2003  
(151) 28.04.2003  
(180) 20.08.2012  
(730) **Grohmann Schuhimport Ges.m.b.H. & Co.**  
**KG**, Aupoint 3, Bergheim, Rakousko  
(210) O 182731

---

(111) **253739**  
(220) 20.08.2002  
(320) 20.08.2002  
(442) 15.01.2003  
(151) 28.04.2003  
(180) 20.08.2012  
(730) **SPAR Česká obchodní společnost, s.r.o.**,  
Kodaňská 1441/46, Praha 10, Česká republika  
(210) O 182732

---

(111) **253740**  
(220) 20.08.2002  
(320) 20.08.2002  
(442) 15.01.2003  
(151) 28.04.2003  
(180) 20.08.2012  
(730) **Martin Cigler**, Högrova 17, Brno, Česká  
republika  
(210) O 182734

---

(111) **253741**  
(220) 20.08.2002  
(320) 20.08.2002  
(442) 15.01.2003  
(151) 28.04.2003  
(180) 20.08.2012  
(730) **Michal Pištěk**, R. Svobodové 796, Milevsko,  
Česká republika  
(210) O 182735

---

(111) **253742**  
(220) 20.08.2002  
(320) 20.08.2002  
(442) 15.01.2003  
(151) 28.04.2003  
(180) 20.08.2012

(730) **Tris Kabushiki Kaisha (Tris Inc.)**, 1105-2,  
Kushida-cho, Matsusaka-shi, Mie-ken, Japonsko  
(210) O 182736

---

(111) **253743**  
(220) 20.08.2002  
(320) 28.05.2002  
(442) 15.01.2003  
(151) 28.04.2003  
(180) 20.08.2012  
(730) **Bristol-Myers Squibb Company společnost**  
**zřízená a existující dle práva státu Delaware**,  
345 Park Avenue, New York, Spojené státy  
americké, New York  
(210) O 182739

---

(111) **253744**  
(220) 21.08.2002  
(320) 21.08.2002  
(442) 15.01.2003  
(151) 28.04.2003  
(180) 21.08.2012  
(730) **Veletrhy Brno, a.s.**, Výstaviště 1, Brno, Česká  
republika  
(210) O 182758

---

(111) **253745**  
(220) 21.08.2002  
(320) 21.08.2002  
(442) 15.01.2003  
(151) 28.04.2003  
(180) 21.08.2012  
(730) **Veletrhy Brno, a.s.**, Výstaviště 1, Brno, Česká  
republika  
(210) O 182759

---

(111) **253746**  
(220) 21.08.2002  
(320) 21.08.2002  
(442) 15.01.2003  
(151) 28.04.2003  
(180) 21.08.2012  
(730) **Veletrhy Brno, a.s.**, Výstaviště 1, Brno, Česká  
republika  
(210) O 182760

---

(111) **253747**  
(220) 21.08.2002  
(320) 21.08.2002  
(442) 15.01.2003  
(151) 28.04.2003  
(180) 21.08.2012  
(730) **Veletrhy Brno, a.s.**, Výstaviště 1, Brno, Česká  
republika  
(210) O 182761

---

(111) **253748**  
(220) 21.08.2002  
(320) 21.08.2002  
(442) 15.01.2003  
(151) 28.04.2003  
(180) 21.08.2012  
(730) **Veletrhy Brno, a.s.**, Výstaviště 1, Brno, Česká  
republika  
(210) O 182762

---

(111) **253749**  
 (220) 21.08.2002  
 (320) 21.08.2002  
 (442) 15.01.2003  
 (151) 28.04.2003  
 (180) 21.08.2012  
 (730) **APEX EURO s.r.o.**, Kaštanová 489/34, Brno,  
 Česká republika  
 (210) O 182765

(111) **253750**  
 (220) 21.08.2002  
 (320) 21.08.2002  
 (442) 15.01.2003  
 (151) 28.04.2003  
 (180) 21.08.2012  
 (730) **Eastman Chemical Company**, 100 North  
 Eastman Road, Kingsport, Spojené státy americké,  
 Tennessee  
 (210) O 182774

(111) **253751**  
 (220) 21.08.2002  
 (320) 21.08.2002  
 (442) 15.01.2003  
 (151) 28.04.2003  
 (180) 21.08.2012  
 (730) **Pfizer Products Inc. a Connecticut  
 corporation**, Eastern Point Road, Groton,  
 Spojené státy americké, Connecticut  
 (210) O 182776

(111) **253752**  
 (220) 21.08.2002  
 (320) 21.08.2002  
 (442) 15.01.2003  
 (151) 28.04.2003  
 (180) 21.08.2012  
 (730) **Pfizer Products Inc. a Connecticut  
 corporation**, Eastern Point Road, Groton,  
 Spojené státy americké, Connecticut  
 (210) O 182777

(111) **253753**  
 (220) 21.08.2002  
 (320) 21.08.2002  
 (442) 15.01.2003  
 (151) 28.04.2003  
 (180) 21.08.2012  
 (730) **CARIOCA PRAHA, spol. s r.o.**, Stodůlecká 4,  
 Praha 5, Česká republika  
 (210) O 182778

(111) **253754**  
 (220) 21.08.2002  
 (320) 21.08.2002  
 (442) 15.01.2003  
 (151) 28.04.2003  
 (180) 21.08.2012  
 (730) **CARIOCA PRAHA, spol. s r.o.**, Stodůlecká 4,  
 Praha 5, Česká republika  
 (210) O 182779

(111) **253755**  
 (220) 21.08.2002

(320) 21.08.2002  
 (442) 15.01.2003  
 (151) 28.04.2003  
 (180) 21.08.2012  
 (730) **RAVY, s.r.o.**, Sněhurčina 713, Liberec 15, Česká  
 republika  
 (210) O 182783

(111) **253756**  
 (220) 21.08.2002  
 (320) 21.08.2002  
 (442) 15.01.2003  
 (151) 28.04.2003  
 (180) 21.08.2012  
 (730) **Český Mobil, a.s.**, Vinohradská 167, Praha 10,  
 Česká republika  
 (210) O 182785

(111) **253757**  
 (220) 22.08.2002  
 (320) 22.08.2002  
 (442) 15.01.2003  
 (151) 28.04.2003  
 (180) 22.08.2012  
 (730) **Miloň Zelenka**, Pernarec 39, okr. Plzeň - sever,  
 Česká republika  
 (210) O 182789

(111) **253758**  
 (220) 22.08.2002  
 (320) 22.08.2002  
 (442) 15.01.2003  
 (151) 28.04.2003  
 (180) 22.08.2012  
 (730) **BAKARE - GASTROSERVIS, s.r.o.**, Vodičkova  
 30, čp. 699, Praha 1, Česká republika  
 (210) O 182790

(111) **253759**  
 (220) 22.08.2002  
 (320) 22.08.2002  
 (442) 15.01.2003  
 (151) 28.04.2003  
 (180) 22.08.2012  
 (730) **BAKARE - GASTROSERVIS, s. r. o.**, Vodičkova  
 30, čp. 699, Praha 1, Česká republika  
 (210) O 182791

(111) **253760**  
 (220) 22.08.2002  
 (320) 22.08.2002  
 (442) 15.01.2003  
 (151) 28.04.2003  
 (180) 22.08.2012  
 (730) **XAVEROV, a.s.**, V lužích 735/6, Praha 4, Česká  
 republika  
 (210) O 182792

(111) **253761**  
 (220) 22.08.2002  
 (320) 22.08.2002  
 (442) 15.01.2003  
 (151) 28.04.2003  
 (180) 22.08.2012

(730) **Robert Fafílek**, Obeciny 3584, Zlín, Česká republika  
(210) O 182797

(111) **253762**  
(220) 22.08.2002  
(320) 22.08.2002  
(442) 15.01.2003  
(151) 28.04.2003  
(180) 22.08.2012

(730) **Nealko nápoje, a.s.**, Holická 49, Olomouc, Česká republika  
(210) O 182800

(111) **253763**  
(220) 22.08.2002  
(320) 22.08.2002  
(442) 15.01.2003  
(151) 28.04.2003  
(180) 22.08.2012

(730) **Beiersdorf AG**, Unnastrasse 48, D- 20253 Hamburg, Německo  
(210) O 182803

(111) **253764**  
(220) 22.08.2002  
(320) 12.07.2002  
(442) 15.01.2003  
(151) 28.04.2003  
(180) 22.08.2012

(730) **Diamond Power International, Inc.** společnost zřízená podle zákonů státu Delaware, 1615 Poydras Street, New Orleans, Spojené státy americké, Louisiana  
(210) O 182805

(111) **253765**  
(220) 22.08.2002  
(320) 22.08.2002  
(442) 15.01.2003  
(151) 28.04.2003  
(180) 22.08.2012

(730) **Creative Age Communications, Inc.**, 7628 Densmore Avenue, Van Nuys, Spojené státy americké, California  
(210) O 182807

(111) **253766**  
(220) 22.08.2002  
(320) 22.08.2002  
(442) 15.01.2003  
(151) 28.04.2003  
(180) 22.08.2012

(730) **LIPLASTEC, s.r.o.**, Dr. Milady Horákové 391/1, Liberec, Česká republika  
(210) O 182808

(111) **253767**  
(220) 23.08.2002  
(320) 23.08.2002  
(442) 15.01.2003  
(151) 28.04.2003  
(180) 23.08.2012

(730) **Lesní společnost Stříbro, a.s.**, Plzeňská 250, Stříbro, Česká republika

(210) O 182831

(111) **253768**  
(220) 23.08.2002  
(320) 23.08.2002  
(442) 15.01.2003  
(151) 28.04.2003  
(180) 23.08.2012

(730) **Lesní společnost Stříbro, a.s.**, Plzeňská 250, Stříbro, Česká republika  
(210) O 182833

(111) **253769**  
(220) 23.08.2002  
(320) 23.08.2002  
(442) 15.01.2003  
(151) 28.04.2003  
(180) 23.08.2012

(730) **Lesní společnost Stříbro, a.s.**, Plzeňská 250, Stříbro, Česká republika  
(210) O 182834

(111) **253770**  
(220) 23.08.2002  
(320) 23.08.2002  
(442) 15.01.2003  
(151) 28.04.2003  
(180) 23.08.2012

(730) **Lesní společnost Stříbro, a.s.**, Plzeňská 250, Stříbro, Česká republika  
(210) O 182835

(111) **253771**  
(220) 23.08.2002  
(320) 23.08.2002  
(442) 15.01.2003  
(151) 28.04.2003  
(180) 23.08.2012

(730) **Lesní společnost Stříbro, a.s.**, Plzeňská 250, Stříbro, Česká republika  
(210) O 182836

(111) **253772**  
(220) 23.08.2002  
(320) 23.08.2002  
(442) 15.01.2003  
(151) 28.04.2003  
(180) 23.08.2012

(730) **Lesní společnost Stříbro, a.s.**, Plzeňská 250, Stříbro, Česká republika  
(210) O 182837

(111) **253773**  
(220) 23.08.2002  
(320) 23.08.2002  
(442) 15.01.2003  
(151) 28.04.2003  
(180) 23.08.2012

(730) **S.T.S. SWIFT TEXTILE SERVIS, s.r.o.**, Pražská 33, Plzeň, Česká republika  
(210) O 182839

(111) **253774**  
(220) 23.08.2002  
(320) 23.08.2002

(442) 15.01.2003

(151) 28.04.2003

(180) 23.08.2012

(730) **Kožešiny Trutnov, a.s.**, Bohuslavická 84,  
Trutnov, Česká republika

(210) O 182844

(111) **253775**

(220) 23.08.2002

(320) 23.08.2002

(442) 15.01.2003

(151) 28.04.2003

(180) 23.08.2012

(730) **Kožešiny Trutnov, a.s.**, Bohuslavická 84,  
Trutnov, Česká republika

(210) O 182845

(111) **253776**

(220) 26.08.2002

(320) 26.08.2002

(442) 15.01.2003

(151) 28.04.2003

(180) 26.08.2012

(730) **Bendík Peter**, Partizánska 3540/84, Poprad,  
Slovenská republika

(210) O 182856

(111) **253777**

(220) 26.08.2002

(320) 26.08.2002

(442) 15.01.2003

(151) 28.04.2003

(180) 26.08.2012

(730) **Bendík Peter**, Partizánska 3540/84, Poprad,  
Slovenská republika

(210) O 182857

(111) **253778**

(220) 26.08.2002

(320) 26.08.2002

(442) 15.01.2003

(151) 28.04.2003

(180) 26.08.2012

(730) **TECHNOPARK v.o.s.**, Ječná 29a, Brno, Česká  
republika

(210) O 182858

(111) **253779**

(220) 26.08.2002

(320) 26.08.2002

(442) 15.01.2003

(151) 28.04.2003

(180) 26.08.2012

(730) **Plemenářské služby, a.s.**, středisko  
VAKUFORM Zlín - Příluky, Otrokovice -  
Kvítkovice, Česká republika

(210) O 182859

(111) **253780**

(220) 26.08.2002

(320) 26.08.2002

(442) 15.01.2003

(151) 28.04.2003

(180) 26.08.2012

(730) **Unient Communications, a.s.**, Barrandovská

60, Praha 5, Česká republika

(210) O 182864

(111) **253781**

(220) 26.08.2002

(320) 26.08.2002

(442) 15.01.2003

(151) 28.04.2003

(180) 26.08.2012

(730) **Unient Communications, a.s.**, Barrandovská  
60, Praha 5, Česká republika

(210) O 182865

(111) **253782**

(220) 26.08.2002

(320) 26.08.2002

(442) 15.01.2003

(151) 28.04.2003

(180) 26.08.2012

(730) **Unient Communications, a.s.**, Barrandovská  
60, Praha 5, Česká republika

(210) O 182866

(111) **253783**

(220) 26.08.2002

(320) 26.08.2002

(442) 15.01.2003

(151) 28.04.2003

(180) 26.08.2012

(730) **Unient Communications, a.s.**, Barrandovská  
60, Praha 5, Česká republika

(210) O 182867

(111) **253784**

(220) 26.08.2002

(320) 26.08.2002

(442) 15.01.2003

(151) 28.04.2003

(180) 26.08.2012

(730) **Unient Communications, a.s.**, Barrandovská  
60, Praha 5, Česká republika

(210) O 182868

(111) **253785**

(220) 26.08.2002

(320) 26.08.2002

(442) 15.01.2003

(151) 28.04.2003

(180) 26.08.2012

(730) **Unient Communications, a.s.**, Barrandovská  
60, Praha 5, Česká republika

(210) O 182869

(111) **253786**

(220) 26.08.2002

(320) 26.08.2002

(442) 15.01.2003

(151) 28.04.2003

(180) 26.08.2012

(730) **Martin Baránek**, E. Králíka 5, Prostějov, Česká  
republika

(210) O 182870

(111) **253787**

(220) 26.08.2002  
 (320) 26.08.2002  
 (442) 15.01.2003  
 (151) 28.04.2003  
 (180) 26.08.2012  
 (730) **MIKA, a.s.**, Skalka 1858, Česká Třebová, Česká republika  
 (210) O 182872

(111) **253788**  
 (220) 26.08.2002  
 (320) 26.08.2002  
 (442) 15.01.2003  
 (151) 28.04.2003  
 (180) 26.08.2012  
 (730) **Laboratoires UPSA**, 304 Avenue Docteur Jean Bru, Agen, Francie  
 (210) O 182877

(111) **253789**  
 (220) 26.08.2002  
 (320) 26.08.2002  
 (442) 15.01.2003  
 (151) 28.04.2003  
 (180) 26.08.2012  
 (730) **Wytwórnia Artykulów Farmaceutycznych i Kosmetycznych "EMO" Michał Oginski**, ul. Łódzka 157, Ksewerow, Polsko  
 (210) O 182885

(111) **253790**  
 (220) 26.08.2002  
 (320) 26.08.2002  
 (442) 15.01.2003  
 (151) 28.04.2003  
 (180) 26.08.2012  
 (730) **Markéta Chaloupková**, Dlouhá 14, Praha 1 - Staré Město, Česká republika  
 (210) O 182886

(111) **253791**  
 (220) 26.08.2002  
 (320) 26.08.2002  
 (442) 15.01.2003  
 (151) 28.04.2003  
 (180) 26.08.2012  
 (730) **ATKOS, s.r.o.**, Průběžná 14, Kosoř, Česká republika  
 (210) O 182887

(111) **253792**  
 (220) 26.08.2002  
 (320) 26.08.2002  
 (442) 15.01.2003  
 (151) 28.04.2003  
 (180) 26.08.2012  
 (730) **Exide Technologies**, 210 Carnegie Center, Suite 500, Princeton, Spojené státy americké, New Jersey  
 (210) O 182890

(111) **253793**  
 (220) 26.08.2002  
 (320) 26.08.2002  
 (442) 15.01.2003

(151) 28.04.2003  
 (180) 26.08.2012  
 (730) **Exide Technologies**, 210 Carnegie Center, Suite 500, Princeton, Spojené státy americké, New Jersey  
 (210) O 182891

(111) **253794**  
 (220) 26.08.2002  
 (320) 26.08.2002  
 (442) 15.01.2003  
 (151) 28.04.2003  
 (180) 26.08.2012  
 (730) **Exide Technologies**, 210 Carnegie Center, Suite 500, Princeton, Spojené státy americké, New Jersey  
 (210) O 182892

(111) **253795**  
 (220) 26.08.2002  
 (320) 26.08.2002  
 (442) 15.01.2003  
 (151) 28.04.2003  
 (180) 26.08.2012  
 (730) **Exide Technologies**, 210 Carnegie Center, Suite 500, Princeton, Spojené státy americké, New Jersey  
 (210) O 182893

(111) **253796**  
 (220) 26.08.2002  
 (320) 26.08.2002  
 (442) 15.01.2003  
 (151) 28.04.2003  
 (180) 26.08.2012  
 (730) **PRAGA BEER, spol. s r.o.**, Pod Novým Lesem 149, Praha 6, Česká republika  
 (210) O 182894

(111) **253797**  
 (220) 26.08.2002  
 (320) 26.08.2002  
 (442) 15.01.2003  
 (151) 28.04.2003  
 (180) 26.08.2012  
 (730) **DANĚK DESIGN, s.r.o.**, Merhautova 91, Brno, Česká republika  
 (210) O 182895

(111) **253798**  
 (220) 27.08.2002  
 (320) 27.08.2002  
 (442) 15.01.2003  
 (151) 28.04.2003  
 (180) 27.08.2012  
 (730) **EPOS Lišov, spol. s r.o.**, Lazna č. 835/18A hospodářský areál, Lišov, Česká republika  
 (210) O 182897

(111) **253799**  
 (220) 27.08.2002  
 (320) 27.08.2002  
 (442) 15.01.2003  
 (151) 28.04.2003  
 (180) 27.08.2012



(730) **František Černý**, Husova 316, Nové Město nad Metují, Česká republika  
(210) O 182904

(111) **253800**  
(220) 27.08.2002  
(320) 27.08.2002  
(442) 15.01.2003

(151) 28.04.2003  
(180) 27.08.2012

(730) **František Černý**, Husova 316, Nové Město nad Metují, Česká republika  
(210) O 182906

(111) **253801**  
(220) 27.08.2002  
(320) 27.08.2002  
(442) 15.01.2003

(151) 28.04.2003  
(180) 27.08.2012

(730) **František Černý**, Husova 316, Nové Město nad Metují, Česká republika  
(210) O 182907

(111) **253802**  
(220) 27.08.2002  
(320) 27.08.2002  
(442) 15.01.2003

(151) 28.04.2003  
(180) 27.08.2012

(730) **I. SERVIS - ENERGO, s.r.o.**, Hřbitovní 37, Plzeň, Česká republika  
(210) O 182908

(111) **253803**  
(220) 27.08.2002  
(320) 27.08.2002  
(442) 15.01.2003

(151) 28.04.2003  
(180) 27.08.2012

(730) **Pneukom, spol. s r.o.**, Pohraniční č.p. 504/27, Ostrava - Vítkovice, Česká republika  
(210) O 182909

(111) **253804**  
(220) 27.08.2002  
(320) 27.08.2002  
(442) 15.01.2003

(151) 28.04.2003  
(180) 27.08.2012

(730) **Pneukom, spol. s r.o.**, Pohraniční č.p. 504/27, Ostrava - Vítkovice, Česká republika  
(210) O 182910

(111) **253805**  
(220) 27.08.2002  
(320) 27.08.2002  
(442) 15.01.2003

(151) 28.04.2003  
(180) 27.08.2012

(730) **Pneukom, spol. s r.o.**, Pohraniční č.p. 504/27, Ostrava - Vítkovice, Česká republika  
(210) O 182911

(111) **253806**

(220) 27.08.2002

(320) 27.08.2002

(442) 15.01.2003

(151) 28.04.2003

(180) 27.08.2012

(730) **Pneukom, spol. s r.o.**, Pohraniční č.p. 504/27, Ostrava - Vítkovice, Česká republika

(210) O 182912

(111) **253807**

(220) 27.08.2002

(320) 27.08.2002

(442) 15.01.2003

(151) 28.04.2003

(180) 27.08.2012

(730) **ANO..., s.r.o.**, K Prádlu 5, Horní Suchá, Česká republika

(210) O 182914

(111) **253808**

(220) 27.08.2002

(320) 27.08.2002

(442) 15.01.2003

(151) 28.04.2003

(180) 27.08.2012

(730) **Sklárna Alexandra, s.r.o.**, Prácheň 230, Kamenický Šenov, Česká republika

(210) O 182916

(111) **253809**

(220) 27.08.2002

(320) 27.08.2002

(442) 15.01.2003

(151) 28.04.2003

(180) 27.08.2012

(730) **Stanislav Bastl**, V pařezinách 576, Praha 9 - Dolní Počernice, Česká republika

(210) O 182918

(111) **253810**

(220) 27.08.2002

(320) 27.08.2002

(442) 15.01.2003

(151) 28.04.2003

(180) 27.08.2012

(730) **Tanios Pascali Ibrahim**, Jal El Dib, Bejrut, Libanon

(210) O 182920

(111) **253811**

(220) 27.08.2002

(320) 27.08.2002

(442) 15.01.2003

(151) 28.04.2003

(180) 27.08.2012

(730) **Citibank, N.A.**, 399 Park Avenue, New York, Spojené státy americké, New York

(210) O 182923

(111) **253812**

(220) 27.08.2002

(320) 27.08.2002

(442) 15.01.2003

(151) 28.04.2003

(180) 27.08.2012

(730) **Disney Enterprises, Inc. a Delaware corporation**, 500 South Buena Vista Street, Burbank, Spojené státy americké, California

(210) O 182924

(111) **253813**

(220) 27.08.2002

(320) 27.08.2002

(442) 15.01.2003

(151) 28.04.2003

(180) 27.08.2012

(730) **PRAGOVIA, s.r.o.**, U Průhonu 22/466, Praha 7, Česká republika

(210) O 182926

(111) **253814**

(220) 28.08.2002

(320) 28.08.2002

(442) 15.01.2003

(151) 28.04.2003

(180) 28.08.2012

(730) **ALKUPRIMUS s.r.o.**, Domažlické předměstí 697, Klatovy 3, Česká republika

(210) O 182932

(111) **253815**

(220) 28.08.2002

(320) 28.08.2002

(442) 15.01.2003

(151) 28.04.2003

(180) 28.08.2012

(730) **COLOR PRAGUE s.r.o.**, Viklefova 1/1724, Praha 3, Česká republika

(210) O 182946

(111) **253816**

(220) 28.08.2002

(320) 28.08.2002

(442) 15.01.2003

(151) 28.04.2003

(180) 28.08.2012

(730) **RUDOLF JELÍNEK akciová společnost**, Razov 472, Vizovice, Česká republika

(210) O 182954

(111) **253817**

(220) 28.08.2002

(320) 28.08.2002

(442) 15.01.2003

(151) 28.04.2003

(180) 28.08.2012

(730) **GAMA HOLDING Praha a.s.**, Poděbradská 786/65a, Praha 9, Česká republika

(210) O 182962

(111) **253818**

(220) 28.08.2002

(320) 28.08.2002

(442) 15.01.2003

(151) 28.04.2003

(180) 28.08.2012

(730) **EXCOLO s. r. o.**, Wolkerova 29, Cheb, Česká republika

(210) O 182975

(111) **253819**

(220) 28.08.2002

(320) 28.08.2002

(442) 15.01.2003

(151) 28.04.2003

(180) 28.08.2012

(730) **ALUTOR L&B s. r. o.**, Nádražní 17, Staňkov, Česká republika

(210) O 182976

(111) **253820**

(220) 28.08.2002

(320) 28.08.2002

(442) 15.01.2003

(151) 28.04.2003

(180) 28.08.2012

(730) **MANITEC trade, s. r. o.**, Břetislavova 85, Domažlice, Česká republika

(210) O 182978

(111) **253821**

(220) 28.08.2002

(320) 28.08.2002

(442) 15.01.2003

(151) 28.04.2003

(180) 28.08.2012

(730) **PEBAL s. r. o.**, Keramická 198, Třemošná, Česká republika

(210) O 182979

(111) **253822**

(220) 28.08.2002

(320) 28.08.2002

(442) 15.01.2003

(151) 28.04.2003

(180) 28.08.2012

(730) **PEBAL s. r. o.**, Keramická 198, Třemošná, Česká republika

(210) O 182980

(111) **253824**

(220) 29.08.2002

(320) 29.08.2002

(442) 15.01.2003

(151) 28.04.2003

(180) 29.08.2012

(730) **M & M International Ltd., s.r.o.**, Tiskařská 8a/620, Praha 10, Česká republika

(210) O 182985

(111) **253825**

(220) 29.08.2002

(320) 29.08.2002

(442) 15.01.2003

(151) 28.04.2003

(180) 29.08.2012

(730) **Krejčí Roman**, Pod Ostrou 4, Brno, Česká republika

(210) O 182991

(111) **253826**

(220) 29.08.2002

(320) 29.08.2002

(442) 15.01.2003

(151) 28.04.2003

- 
- (180) 29.08.2012  
(730) **INFUSIA, a. s.**, Hořátev 104, Hořátev, Česká republika  
(210) O 183002
- 
- (111) **253827**  
(220) 29.08.2002  
(320) 29.08.2002  
(442) 15.01.2003  
(151) 28.04.2003  
(180) 29.08.2012  
(730) **Stokely - Van Camp, Inc.**, 555 W. Monroe Street, Chicago, Spojené státy americké, Illinois  
(210) O 183003
- 
- (111) **253828**  
(220) 29.08.2002  
(320) 29.08.2002  
(442) 15.01.2003  
(151) 28.04.2003  
(180) 29.08.2012  
(730) **InWay, a. s.**, Na viničních horách 10/1382, Praha 6, Česká republika  
(210) O 183004
- 
- (111) **253829**  
(220) 30.08.2002  
(320) 30.08.2002  
(442) 15.01.2003  
(151) 28.04.2003  
(180) 30.08.2012  
(730) **Petruzalek, s.r.o.**, Bratislavská č.p. 2939, č. org. 50, Břeclav, Česká republika  
(210) O 183009
- 
- (111) **253830**  
(220) 30.08.2002  
(320) 30.08.2002  
(442) 15.01.2003  
(151) 28.04.2003  
(180) 30.08.2012  
(730) **Petruzalek, s.r.o.**, Bratislavská č.p. 2939, č. org. 50, Břeclav, Česká republika  
(210) O 183010
- 
- (111) **253831**  
(220) 30.08.2002  
(320) 30.08.2002  
(442) 15.01.2003  
(151) 28.04.2003  
(180) 30.08.2012  
(730) **STROJMONT, s.r.o., Košice**, Krompašská 6, Košice, Surinam  
(210) O 183011
- 
- (111) **253832**  
(220) 30.08.2002  
(320) 30.08.2002  
(442) 15.01.2003  
(151) 28.04.2003  
(180) 30.08.2012  
(730) **Jana Palenčárová - SHARON**, Haluzického 548/8, Piešťany, Surinam  
(210) O 183012
- 
- (111) **253833**  
(220) 30.08.2002  
(320) 30.08.2002  
(442) 15.01.2003  
(151) 28.04.2003  
(180) 30.08.2012  
(730) **Balírný Dukát, a.s.**, Padělký II/3957, Zlín, Česká republika  
(210) O 183014
- 
- (111) **253834**  
(220) 30.08.2002  
(320) 30.08.2002  
(442) 15.01.2003  
(151) 28.04.2003  
(180) 30.08.2012  
(730) **CALIBRA CZ, s.r.o.**, Komořanská 326/63, Praha 4, Česká republika  
(210) O 183019
- 
- (111) **253835**  
(220) 30.08.2002  
(320) 30.08.2002  
(442) 15.01.2003  
(151) 28.04.2003  
(180) 30.08.2012  
(730) **CONNEXION VOYAGES**, 36, rue des Etats Généraux, Versailles, Francie  
(210) O 183020
- 
- (111) **253836**  
(220) 30.08.2002  
(320) 30.08.2002  
(442) 15.01.2003  
(151) 28.04.2003  
(180) 30.08.2012  
(730) **CHOCOLAND, s.r.o.**, Plzeňská 216, Králův Dvůr, Česká republika  
(210) O 183031
- 
- (111) **253837**  
(220) 30.08.2002  
(320) 30.08.2002  
(442) 15.01.2003  
(151) 28.04.2003  
(180) 30.08.2012  
(730) **CHOCOLAND, s.r.o.**, Plzeňská 216, Králův Dvůr, Česká republika  
(210) O 183032
- 
- (111) **253838**  
(220) 30.08.2002  
(320) 30.08.2002  
(442) 15.01.2003  
(151) 28.04.2003  
(180) 30.08.2012  
(730) **CHOCOLAND, s.r.o.**, Plzeňská 216, Králův Dvůr, Česká republika  
(210) O 183033
- 
- (111) **253839**  
(220) 30.08.2002  
(320) 30.08.2002  
(442) 15.01.2003  
(151) 28.04.2003

(180) 30.08.2012  
 (730) **CHOCOLAND, s.r.o.**, Plzeňská 216, Králův  
 Dvůr, Česká republika  
 (210) O 183035

(111) **253840**  
 (220) 30.08.2002  
 (320) 30.08.2002  
 (442) 15.01.2003  
 (151) 28.04.2003  
 (180) 30.08.2012

(730) **CHOCOLAND, s.r.o.**, Plzeňská 216, Králův  
 Dvůr, Česká republika  
 (210) O 183036

(111) **253841**  
 (220) 30.08.2002  
 (320) 30.08.2002  
 (442) 15.01.2003  
 (151) 28.04.2003  
 (180) 30.08.2012

(730) **CHOCOLAND, s.r.o.**, Plzeňská 216, Králův  
 Dvůr, Česká republika  
 (210) O 183037

(111) **253842**  
 (220) 30.08.2002  
 (320) 30.08.2002  
 (442) 15.01.2003  
 (151) 28.04.2003  
 (180) 30.08.2012

(730) **CHOCOLAND, s.r.o.**, Plzeňská 216, Králův  
 Dvůr, Česká republika  
 (210) O 183038

(111) **253843**  
 (220) 30.08.2002  
 (320) 30.08.2002  
 (442) 15.01.2003  
 (151) 28.04.2003  
 (180) 30.08.2012

(730) **CHOCOLAND, s.r.o.**, Plzeňská 216, Králův  
 Dvůr, Česká republika  
 (210) O 183039

(111) **253844**  
 (220) 30.08.2002  
 (320) 30.08.2002  
 (442) 15.01.2003  
 (151) 28.04.2003  
 (180) 30.08.2012

(730) **CHOCOLAND, s.r.o.**, Plzeňská 216, Králův  
 Dvůr, Česká republika  
 (210) O 183041

(111) **253845**  
 (220) 30.08.2002  
 (320) 30.08.2002  
 (442) 15.01.2003  
 (151) 28.04.2003  
 (180) 30.08.2012

(730) **Ing. Tomáš Janák**, Jirkovská 135, Vysoká Pec,  
 Česká republika  
 (210) O 183042

(111) **253846**  
 (220) 30.08.2002  
 (320) 30.08.2002  
 (442) 15.01.2003  
 (151) 28.04.2003  
 (180) 30.08.2012

(730) **CHOCOLAND, s.r.o.**, Plzeňská 216, Králův  
 Dvůr, Česká republika  
 (210) O 183043

(111) **253847**  
 (220) 30.08.2002  
 (320) 30.08.2002  
 (442) 15.01.2003  
 (151) 28.04.2003  
 (180) 30.08.2012

(730) **CHOCOLAND, s.r.o.**, Plzeňská 216, Králův  
 Dvůr, Česká republika  
 (210) O 183044

(111) **253848**  
 (220) 30.08.2002  
 (320) 30.08.2002  
 (442) 15.01.2003  
 (151) 28.04.2003  
 (180) 30.08.2012

(730) **CHOCOLAND, s.r.o.**, Plzeňská 216, Králův  
 Dvůr, Česká republika  
 (210) O 183045

(111) **253849**  
 (220) 30.08.2002  
 (320) 30.08.2002  
 (442) 15.01.2003  
 (151) 28.04.2003  
 (180) 30.08.2012

(730) **Mars, Incorporated**, 6885 Elm Street, Mc Lean,  
 Spojené státy americké, Virginia  
 (210) O 183047

(111) **253850**  
 (220) 30.08.2002  
 (320) 30.08.2002  
 (442) 15.01.2003  
 (151) 28.04.2003  
 (180) 30.08.2012

(730) **Tropicana Products, Inc.**, 1001 13th Avenue  
 East, Bradenton, Spojené státy americké, Florida  
 (210) O 183048

(111) **253851**  
 (220) 30.08.2002  
 (320) 30.08.2002  
 (442) 15.01.2003  
 (151) 28.04.2003  
 (180) 30.08.2012

(730) **Tropicana Products, Inc.**, 1001 13th Avenue  
 East, Bradenton, Spojené státy americké, Florida  
 (210) O 183050

(111) **253852**  
 (220) 31.08.2002  
 (320) 31.08.2002  
 (442) 15.01.2003  
 (151) 28.04.2003

(180) 31.08.2012  
(730) **SVAZ MĚST A OBCÍ ČESKÉ REPUBLIKY**,  
Pacovská 31, Praha 4, Česká republika  
(210) O 183052

---

(111) **253853**  
(220) 02.09.2002  
(320) 02.09.2002  
(442) 15.01.2003  
(151) 28.04.2003  
(180) 02.09.2012  
(730) **Nintendo Co., Ltd.**, 11-1 Hokotate-cho,  
Kamitoba, Minami-ku, IKyoto-, Kyoto, Japonsko  
(210) O 183076

---

(111) **253854**  
(220) 02.09.2002  
(320) 15.03.2002  
(442) 15.01.2003  
(151) 28.04.2003  
(180) 02.09.2012  
(730) **Pfizer Products Inc. a Connecticut  
corporation**, Eastern Point Road, Groton,  
Spojené státy americké, Connecticut  
(210) O 183084

---

(111) **253855**  
(220) 02.09.2002  
(320) 02.09.2002  
(442) 15.01.2003  
(151) 28.04.2003  
(180) 02.09.2012  
(730) **Marui Limited**, 6-24, Motomachi-dori 4-chome,  
Chuo-ku, Kobe, Japonsko  
(210) O 183085

---

(111) **253856**  
(220) 02.09.2002  
(320) 02.09.2002  
(442) 15.01.2003  
(151) 28.04.2003  
(180) 02.09.2012  
(730) **Allergan, Inc.**, 2525 Dupont Drive, Irvine,  
Spojené státy americké, California  
(210) O 183086

---

(111) **253857**  
(220) 02.09.2002  
(320) 02.09.2002  
(442) 15.01.2003  
(151) 28.04.2003  
(180) 02.09.2012  
(730) **MEC Münchener Eishockey Club GmbH**,  
Schnackenburgallee 117, Hamburg, Německo  
(210) O 183091

---

(111) **253859**  
(220) 03.09.2002  
(320) 03.09.2002  
(442) 15.01.2003  
(151) 28.04.2003  
(180) 03.09.2012  
(730) **HF servis s. r. o.**, Plešnice č. p. 21, Město  
Touškov, Česká republika  
(210) O 183094

---

(111) **253860**  
(220) 03.09.2002  
(320) 03.09.2002  
(442) 15.01.2003  
(151) 28.04.2003  
(180) 03.09.2012  
(730) **HF servis s. r. o.**, Plešnice č. p. 21, Město  
Touškov, Česká republika  
(210) O 183096

---

(111) **253861**  
(220) 03.09.2002  
(320) 03.09.2002  
(442) 15.01.2003  
(151) 28.04.2003  
(180) 03.09.2012  
(730) **HF servis s. r. o.**, Plešnice č. p. 21, Město  
Touškov, Česká republika  
(210) O 183097

---

(111) **253862**  
(220) 03.09.2002  
(320) 03.09.2002  
(442) 15.01.2003  
(151) 28.04.2003  
(180) 03.09.2012  
(730) **HF servis s. r. o.**, Plešnice č. p. 21, Město  
Touškov, Česká republika  
(210) O 183098

---

(111) **253863**  
(220) 03.09.2002  
(320) 03.09.2002  
(442) 15.01.2003  
(151) 28.04.2003  
(180) 03.09.2012  
(730) **HF servis s. r. o.**, Plešnice č. p. 21, Město  
Touškov, Česká republika  
(210) O 183099

---

(111) **253864**  
(220) 03.09.2002  
(320) 03.09.2002  
(442) 15.01.2003  
(151) 28.04.2003  
(180) 03.09.2012  
(730) **Milan Metelka - výroba likérů a lihovin**,  
Moravské Prusy 119, Moravské Prusy, Česká  
republika  
(210) O 183100

---

(111) **253865**  
(220) 03.09.2002  
(320) 03.09.2002  
(442) 15.01.2003  
(151) 28.04.2003  
(180) 03.09.2012  
(730) **Pfizer Products Inc. a Conecticut  
corporation**, Eastern Point Road, Groton,  
Spojené státy americké, Connecticut  
(210) O 183101

---

(111) **253866**  
(220) 03.09.2002  
(320) 03.09.2002

- (442) 15.01.2003  
(151) 28.04.2003  
(180) 03.09.2012  
(730) **KABUSHIKI KAISHA SAGINOMIYA SEISAKUSHO**, 55-5, Wakamiya 2-chome, Nakano-ku, Tokyo, Japonsko  
(210) O 183103
- 
- (111) **253867**  
(220) 03.09.2002  
(320) 03.09.2002  
(442) 15.01.2003  
(151) 28.04.2003  
(180) 03.09.2012  
(730) **SGS Société Générale de Surveillance S.A.**, 1, place des Alpes, Geneva, Švýcarsko  
(210) O 183104
- 
- (111) **253868**  
(220) 03.09.2002  
(320) 03.09.2002  
(442) 15.01.2003  
(151) 28.04.2003  
(180) 03.09.2012  
(730) **SGS Société Générale de Surveillance S.A.**, 1, place des Alpes, Geneva, Švýcarsko  
(210) O 183105
- 
- (111) **253869**  
(220) 03.09.2002  
(320) 03.09.2002  
(442) 15.01.2003  
(151) 28.04.2003  
(180) 03.09.2012  
(730) **ATOZ EVENT, s.r.o.**, Holečkova 29, Praha 5, Česká republika  
(210) O 183106
- 
- (111) **253870**  
(220) 03.09.2002  
(320) 03.09.2002  
(442) 15.01.2003  
(151) 28.04.2003  
(180) 03.09.2012  
(730) **ATOZ EVENT, s.r.o.**, Holečkova 29, Praha 5, Česká republika  
(210) O 183107
- 
- (111) **253871**  
(220) 04.09.2002  
(320) 04.09.2002  
(442) 15.01.2003  
(151) 28.04.2003  
(180) 04.09.2012  
(730) **Česká televize**, Na Hřebenech II., Praha 4 - Kavčí hory, Česká republika  
(210) O 183109
- 
- (111) **253872**  
(220) 04.09.2002  
(320) 04.09.2002  
(442) 15.01.2003  
(151) 28.04.2003  
(180) 04.09.2012
- (730) **EUROPAP s.r.o.**, V šípce 6, Plzeň, Česká republika  
(210) O 183111
- 
- (111) **253873**  
(220) 04.09.2002  
(320) 04.09.2002  
(442) 15.01.2003  
(151) 28.04.2003  
(180) 04.09.2012  
(730) **Suchý Bohumil**, Losiná 29, Nezvěstice, Česká republika  
(210) O 183112
- 
- (111) **253874**  
(220) 04.09.2002  
(320) 04.09.2002  
(442) 15.01.2003  
(151) 28.04.2003  
(180) 04.09.2012  
(730) **Město Ústí nad Labem**, Velká Hradební 8, Ústí nad Labem, Česká republika  
(210) O 183113
- 
- (111) **253875**  
(220) 04.09.2002  
(320) 04.09.2002  
(442) 15.01.2003  
(151) 28.04.2003  
(180) 04.09.2012  
(730) **Stehlík Radek**, U myslivny 496, Hradec Králové 8, Česká republika  
(210) O 183114
- 
- (111) **253876**  
(220) 04.09.2002  
(320) 04.09.2002  
(442) 15.01.2003  
(151) 28.04.2003  
(180) 04.09.2012  
(730) **Richard Hrádek**, Smetanovy sady 15, Plzeň, Česká republika  
(210) O 183124
- 
- (111) **253877**  
(220) 04.09.2002  
(320) 04.09.2002  
(442) 15.01.2003  
(151) 28.04.2003  
(180) 04.09.2012  
(730) **Korda Roman**, Loretánská 3/174, Praha 1, Česká republika  
(210) O 183125
- 
- (111) **253878**  
(220) 05.09.2002  
(320) 05.09.2002  
(442) 15.01.2003  
(151) 28.04.2003  
(180) 05.09.2012  
(730) **WEALTHY International Trading s.r.o.**, Opravářská 2/944, Praha 10, Česká republika  
(210) O 183190
- 
- (111) **253879**

- (220) 05.09.2002  
(320) 05.09.2002  
(442) 15.01.2003  
(151) 28.04.2003  
(180) 05.09.2012  
(730) **Bernard Antonín**, Kudrnáčova 5/80, Hronov, Česká republika  
(210) O 183193
- 
- (111) **253880**  
(220) 05.09.2002  
(320) 05.09.2002  
(442) 15.01.2003  
(151) 28.04.2003  
(180) 05.09.2012  
(730) **Kinovič Ondřej**, Senomaty 78, SENOMATY, Česká republika  
(210) O 183194
- 
- (111) **253881**  
(220) 05.09.2002  
(320) 13.08.2002  
(442) 15.01.2003  
(151) 28.04.2003  
(180) 05.09.2012  
(730) **DATEV eG**, Paumgartnerstr. 6 - 14, 90329 Nürnberg, Německo  
(210) O 183196
- 
- (111) **253882**  
(220) 05.09.2002  
(320) 05.09.2002  
(442) 15.01.2003  
(151) 28.04.2003  
(180) 05.09.2012  
(730) **Disney Enterprises, Inc. a Delaware corporation**, 500 South Buena Vista Street, Burbank, Spojené státy americké, California  
(210) O 183197
- 
- (111) **253883**  
(220) 05.09.2002  
(320) 05.09.2002  
(442) 15.01.2003  
(151) 28.04.2003  
(180) 05.09.2012  
(730) **Global Entertainment & Media s.r.o.**, nám. Interbrigády 949/3, Praha 6, Česká republika  
(210) O 183199
- 
- (111) **253884**  
(220) 05.09.2002  
(320) 05.09.2002  
(442) 15.01.2003  
(151) 28.04.2003  
(180) 05.09.2012  
(730) **Henkel KGaA**, Henkelstrasse 67, Düsseldorf, Německo  
(210) O 183200
- 
- (111) **253885**  
(220) 05.09.2002  
(320) 05.09.2002  
(442) 15.01.2003  
(151) 28.04.2003
- (180) 05.09.2012  
(730) **Allied Domecq Spirits & Wine Limited**, The Pavilions, Bridgwater Road, Bedminster Down, Bristol, Velká Británie  
(210) O 183201
- 
- (111) **253886**  
(220) 05.09.2002  
(320) 05.09.2002  
(442) 15.01.2003  
(151) 28.04.2003  
(180) 05.09.2012  
(730) **Kraft Foods Holdings, Inc.**, Three Lakes Drive, Northfield, Spojené státy americké, Illinois  
(210) O 183202
- 
- (111) **253887**  
(220) 05.09.2002  
(320) 05.09.2002  
(442) 15.01.2003  
(151) 28.04.2003  
(180) 05.09.2012  
(730) **Ing. Luděk Bryxí**, Tulipánova 165, Poděbrady, Česká republika  
(210) O 183208
- 
- (111) **253888**  
(220) 05.09.2002  
(320) 05.09.2002  
(442) 15.01.2003  
(151) 28.04.2003  
(180) 05.09.2012  
(730) **Ing. Luděk Bryxí**, Tulipánova 165, Poděbrady, Česká republika  
(210) O 183209
- 
- (111) **253889**  
(220) 06.09.2002  
(320) 06.09.2002  
(442) 15.01.2003  
(151) 28.04.2003  
(180) 06.09.2012  
(730) **Pavel Pohořský**, Vinařického 415, Písek, Česká republika  
(210) O 183211
- 
- (111) **253890**  
(220) 06.09.2002  
(320) 06.09.2002  
(442) 15.01.2003  
(151) 28.04.2003  
(180) 06.09.2012  
(730) **AZ - SATELIT s.r.o.**, Podbřezí čp. 63, Podbřezí, Česká republika  
(210) O 183212
- 
- (111) **253891**  
(220) 06.09.2002  
(320) 06.09.2002  
(442) 15.01.2003  
(151) 28.04.2003  
(180) 06.09.2012  
(730) **Mlékárna Kunín, a.s.**, Kunín, Česká republika  
(210) O 183216
-

- 
- (111) **253892**  
(220) 06.09.2002  
(320) 06.09.2002  
(442) 15.01.2003  
(151) 28.04.2003  
(180) 06.09.2012  
(730) **Ing. Tomáš Janák**, Jirkovská 135, Vysoká Pec, Česká republika  
(210) O 183220
- 
- (111) **253893**  
(220) 06.09.2002  
(320) 06.09.2002  
(442) 15.01.2003  
(151) 28.04.2003  
(180) 06.09.2012  
(730) **Josef Vild**, Skupova 19, Plzeň, Česká republika  
(210) O 183437
- 
- (111) **253894**  
(220) 06.09.2002  
(320) 06.09.2002  
(442) 15.01.2003  
(151) 28.04.2003  
(180) 06.09.2012  
(730) **Craw Daddy Licensing, Inc.**, 15821 Ventura Blvd., Suite 500, Encino, CA 91436, Spojené státy americké, Nevada  
(210) O 183439
- 
- (111) **253895**  
(220) 06.09.2002  
(320) 06.09.2002  
(442) 15.01.2003  
(151) 28.04.2003  
(180) 06.09.2012  
(730) **IVAX - CR a.s.**, Ostravská 29, Opava - Komárov, Česká republika  
(210) O 183444
- 
- (111) **253896**  
(220) 06.09.2002  
(320) 06.09.2002  
(442) 15.01.2003  
(151) 28.04.2003  
(180) 06.09.2012  
(730) **JEANSLAND - CZ s.r.o.**, Pražákova 52, Brno, Česká republika  
(210) O 183445
- 
- (111) **253897**  
(220) 06.09.2002  
(320) 06.09.2002  
(442) 15.01.2003  
(151) 28.04.2003  
(180) 06.09.2012  
(730) **JEANSLAND - CZ s.r.o.**, Pražákova 52, Brno, Česká republika  
(210) O 183446
- 
- (111) **253898**  
(220) 06.09.2002  
(320) 06.09.2002  
(442) 15.01.2003  
(151) 28.04.2003
- (180) 06.09.2012  
(730) **Vegacom a.s.**, Šenovská 30/434, Praha 8, Česká republika  
(210) O 183449
- 
- (111) **253899**  
(220) 09.09.2002  
(320) 09.09.2002  
(442) 15.01.2003  
(151) 28.04.2003  
(180) 09.09.2012  
(730) **Kostecké uzeniny a. s.**, Kostelec č. 60, Kostelec, Česká republika  
(210) O 183461
- 
- (111) **253900**  
(220) 09.09.2002  
(320) 09.09.2002  
(442) 15.01.2003  
(151) 28.04.2003  
(180) 09.09.2012  
(730) **THE MEDIA MUSES, s.r.o.**, Kateřinská 18, Praha 2, Česká republika  
(210) O 183467
- 
- (111) **253901**  
(220) 09.09.2002  
(320) 09.09.2002  
(442) 15.01.2003  
(151) 28.04.2003  
(180) 09.09.2012  
(730) **HOLÍK s.r.o.**, Na Vyhliďce 28, Boskovice, Česká republika  
(210) O 183472
- 
- (111) **253902**  
(220) 09.09.2002  
(320) 09.09.2002  
(442) 15.01.2003  
(151) 28.04.2003  
(180) 09.09.2012  
(730) **František Černý**, Husova 316, Nové Město nad Metují, Česká republika  
(210) O 183475
- 
- (111) **253903**  
(220) 09.09.2002  
(320) 09.09.2002  
(442) 15.01.2003  
(151) 28.04.2003  
(180) 09.09.2012  
(730) **Sdružení oboru vodovodů a kanalizací ČR**, Novotného lávka 5, Praha 1, Česká republika  
(210) O 183476
- 
- (111) **253904**  
(220) 09.09.2002  
(320) 09.09.2002  
(442) 15.01.2003  
(151) 28.04.2003  
(180) 09.09.2012  
(730) **NADACE NA OCHRANU ZVÍŘAT**, Olbrachtova 1677/3, Praha 4, Česká republika  
(210) O 183477
-



(111) **253905**  
(220) 09.09.2002  
(320) 09.09.2002  
(442) 15.01.2003  
(151) 28.04.2003  
(180) 09.09.2012  
(730) **Jan Ďurica**, Brantice 164, Česká republika  
(210) O 183478

---

(111) **253906**  
(220) 09.09.2002  
(320) 09.09.2002  
(442) 15.01.2003  
(151) 28.04.2003  
(180) 09.09.2012  
(730) **CALZATURIFICIO STILMAN S.p.A.**, Via  
Castagne, 4, Palazzolo, Verona, Itálie  
(210) O 183480

---

(111) **253907**  
(220) 10.09.2002  
(320) 10.09.2002  
(442) 15.01.2003  
(151) 28.04.2003  
(180) 10.09.2012  
(730) **Petr Havlina**, Dyjská 417, Praha 9 - Čakovice,  
Česká republika  
(210) O 183499

---

(111) **253908**  
(220) 10.09.2002  
(320) 10.09.2002  
(442) 15.01.2003  
(151) 28.04.2003  
(180) 10.09.2012  
(730) **Petr Havlina**, Dyjská 417, Praha 9 - Čakovice,  
Česká republika  
(210) O 183500

---

(111) **253909**  
(220) 10.09.2002  
(320) 10.09.2002  
(442) 15.01.2003  
(151) 28.04.2003  
(180) 10.09.2012  
(730) **Petr Havlina**, Dyjská 417, Praha 9 - Čakovice,  
Česká republika  
(210) O 183501

---

(111) **253910**  
(220) 10.09.2002  
(320) 10.09.2002  
(442) 15.01.2003  
(151) 28.04.2003  
(180) 10.09.2012  
(730) **Petr Havlina**, Dyjská 417, Praha 9 - Čakovice,  
Česká republika  
(210) O 183502

---

(111) **253911**  
(220) 10.09.2002  
(320) 13.03.2002  
(442) 15.01.2003  
(151) 28.04.2003  
(180) 10.09.2012

(730) **Cherne Industries Incorporated**, 5700 Lincoln  
Drive, Minneapolis, Spojené státy americké,  
Minnesota  
(210) O 183506

---

(111) **253912**  
(220) 10.09.2002  
(320) 10.09.2002  
(442) 15.01.2003  
(151) 28.04.2003  
(180) 10.09.2012  
(730) **Gilead Sciences, Inc. a Delaware corporation**,  
333 Lakeside Drive, Foster City, Spojené státy  
americké, California  
(210) O 183508

---

(111) **253913**  
(220) 10.09.2002  
(320) 10.09.2002  
(442) 15.01.2003  
(151) 28.04.2003  
(180) 10.09.2012  
(730) **Clinique Laboratories, Inc. a Delaware  
Corporation**, 767 Fifth Avenue, New York,  
Spojené státy americké, New York  
(210) O 183509

---

(111) **253914**  
(220) 10.09.2002  
(320) 10.09.2002  
(442) 15.01.2003  
(151) 28.04.2003  
(180) 10.09.2012  
(730) **HEWLETT- PACKARD COMPANY,**  
**Společnost zřízená podle zákonů státu  
California**, 3000 Hanover Street, Palo Alto,  
Spojené státy americké, California  
(210) O 183514

---

(111) **253915**  
(220) 10.09.2002  
(320) 10.09.2002  
(442) 15.01.2003  
(151) 28.04.2003  
(180) 10.09.2012  
(730) **DELVITA, a.s.**, Za Panskou zahradou 1, Rudná,  
Česká republika  
(210) O 183527

---

(111) **253916**  
(220) 10.09.2002  
(320) 10.09.2002  
(442) 15.01.2003  
(151) 28.04.2003  
(180) 10.09.2012  
(730) **Karel Dvořák**, Bezovka 197, Chrást, Česká  
republika  
(210) O 183532

---

(111) **253917**  
(220) 11.09.2002  
(320) 11.09.2002  
(442) 15.01.2003  
(151) 28.04.2003  
(180) 11.09.2012

(730) **Telin & Co. spol. s r.o.**, Lanšperk 34, Ústí nad  
Orlicí, Česká republika  
(210) O 183537

(111) **253918**  
(220) 11.09.2002  
(320) 11.09.2002  
(442) 15.01.2003  
(151) 28.04.2003  
(180) 11.09.2012

(730) **OMEX GROUP s.r.o.**, Křimická 5, Plzeň, Česká  
republika  
(210) O 183539

(111) **253919**  
(220) 13.09.2002  
(320) 13.09.2002  
(442) 15.01.2003  
(151) 28.04.2003  
(180) 13.09.2012

(730) **WOODCOTE - stavební materiály, spol. s  
r.o.**, Nedokončená 1236, Praha 9 - Kyje, Česká  
republika  
(210) O 183542

(111) **253920**  
(220) 11.09.2002  
(320) 11.09.2002  
(442) 15.01.2003  
(151) 28.04.2003  
(180) 11.09.2012

(730) **GREEN PLANET, a.s.**, U Hranic 3221/18, Praha  
10, Česká republika  
(210) O 183568

(111) **253921**  
(220) 11.09.2002  
(320) 11.09.2002  
(442) 15.01.2003  
(151) 28.04.2003  
(180) 11.09.2012

(730) **GREEN PLANET, a.s.**, U Hranic 3221/18, Praha  
10, Česká republika  
(210) O 183569

(111) **253922**  
(220) 11.09.2002  
(320) 11.09.2002  
(442) 15.01.2003  
(151) 28.04.2003  
(180) 11.09.2012

(730) **Paramhans Swami Maheshwarananda**,  
Shikanadergasse 12/13, Vienna, Rakousko  
(210) O 183570

(111) **253923**  
(220) 11.09.2002  
(320) 11.09.2002  
(442) 15.01.2003  
(151) 28.04.2003  
(180) 11.09.2012

(730) **Interbanka, akciová společnost**, Václavské  
náměstí 40, Praha 1, Česká republika  
(210) O 183572

(111) **253924**  
(220) 11.09.2002  
(320) 11.09.2002  
(442) 15.01.2003  
(151) 28.04.2003  
(180) 11.09.2012

(730) **Interbanka, akciová společnost**, Václavské  
náměstí 40, Praha 1, Česká republika  
(210) O 183573

(111) **253925**  
(220) 11.09.2002  
(320) 11.09.2002  
(442) 15.01.2003  
(151) 28.04.2003  
(180) 11.09.2012

(730) **CERTPOINT, s.r.o.**, Na Šachtě 497/9, Praha 7,  
Česká republika  
(210) O 183574

(111) **253926**  
(220) 12.09.2002  
(320) 12.09.2002  
(442) 15.01.2003  
(151) 28.04.2003  
(180) 12.09.2012

(730) **Miroslav Zářecký**, náměstí 5. května, Bečov nad  
Teplou, Česká republika  
(210) O 183578

(111) **253927**  
(220) 12.09.2002  
(320) 12.09.2002  
(442) 15.01.2003  
(151) 28.04.2003  
(180) 12.09.2012

(730) **Miroslav Zářecký**, náměstí 5. května, Bečov nad  
Teplou, Česká republika  
(210) O 183579

(111) **253928**  
(220) 12.09.2002  
(320) 12.09.2002  
(442) 15.01.2003  
(151) 28.04.2003  
(180) 12.09.2012

(730) **Miroslav Zářecký**, náměstí 5. května, Bečov nad  
Teplou, Česká republika  
(210) O 183580

(111) **253929**  
(220) 12.09.2002  
(320) 12.09.2002  
(442) 15.01.2003  
(151) 28.04.2003  
(180) 12.09.2012

(730) **Miroslav Zářecký**, náměstí 5. května, Bečov nad  
Teplou, Česká republika  
(210) O 183581

(111) **253930**  
(220) 12.09.2002  
(320) 12.09.2002  
(442) 15.01.2003  
(151) 28.04.2003

(180) 12.09.2012  
(730) **Miroslav Zářecký**, náměstí 5. května, Bečov nad  
Teplou, Česká republika  
(210) O 183582

(111) **253931**  
(220) 12.09.2002  
(320) 12.09.2002  
(442) 15.01.2003  
(151) 28.04.2003  
(180) 12.09.2012  
(730) **Marcel Kvinta**, Palackého 1428, Frýdlant nad  
Ostravicí, Česká republika  
(210) O 183585

(111) **253932**  
(220) 12.09.2002  
(320) 12.09.2002  
(442) 15.01.2003  
(151) 28.04.2003  
(180) 12.09.2012  
(730) **SVAZ SLÉVÁREN ČR**, Technická 2, Brno,  
Česká republika  
(210) O 183586

(111) **253933**  
(220) 12.09.2002  
(320) 12.09.2002  
(442) 15.01.2003  
(151) 28.04.2003  
(180) 12.09.2012  
(730) **STOCK PLZEŇ, a.s.**, Palírenská 2, Plzeň -  
Božkov, Česká republika  
(210) O 183606

(111) **253934**  
(220) 12.09.2002  
(320) 12.09.2002  
(442) 15.01.2003  
(151) 28.04.2003  
(180) 12.09.2012  
(730) **Playboy Enterprises International, Inc.**, 680  
North Lake Shore Drive, Chicago, Spojené státy  
americké, Illinois  
(210) O 183608

(111) **253935**  
(220) 12.09.2002  
(320) 12.09.2002  
(442) 15.01.2003  
(151) 28.04.2003  
(180) 12.09.2012  
(730) **Playboy Enterprises International, Inc.**, 680  
North Lake Shore Drive, Chicago, Spojené státy  
americké, Illinois  
(210) O 183609

(111) **253936**  
(220) 12.09.2002  
(320) 12.09.2002  
(442) 15.01.2003  
(151) 28.04.2003  
(180) 12.09.2012

(730) **Playboy Enterprises International, Inc.**, 680  
North Lake Shore Drive, Chicago, Spojené státy  
americké, Illinois  
(210) O 183610

(111) **253937**  
(220) 12.09.2002  
(320) 12.09.2002  
(442) 15.01.2003  
(151) 28.04.2003  
(180) 12.09.2012  
(730) **Ivana Janků PET - MEDIC**, Biskupcova 77,  
Praha 3, Česká republika  
(210) O 183611

(111) **253938**  
(220) 12.09.2002  
(320) 12.09.2002  
(442) 15.01.2003  
(151) 28.04.2003  
(180) 12.09.2012  
(730) **ALL IN AGENCY, spol. s r.o.**, Heleny Malířové  
2/285, Praha 6, Česká republika  
(210) O 183612

(111) **253939**  
(220) 12.09.2002  
(320) 12.09.2002  
(442) 15.01.2003  
(151) 28.04.2003  
(180) 12.09.2012  
(730) **Sano-Moderní výživa zvířat spol. s r.o.**, Npor.  
O. Bartoška 15, Domažlice, Česká republika  
(210) O 183615

(111) **253940**  
(220) 12.09.2002  
(320) 12.09.2002  
(442) 15.01.2003  
(151) 28.04.2003  
(180) 12.09.2012  
(730) **Sano-Moderní výživa zvířat spol. s r.o.**, Npor.  
O. Bartoška 15, Domažlice, Česká republika  
(210) O 183617

(111) **253941**  
(220) 12.09.2002  
(320) 12.09.2002  
(442) 15.01.2003  
(151) 28.04.2003  
(180) 12.09.2012  
(730) **Sano-Moderní výživa zvířat spol. s r.o.**, Npor.  
O. Bartoška 15, Domažlice, Česká republika  
(210) O 183619

(111) **253942**  
(220) 12.09.2002  
(320) 12.09.2002  
(442) 15.01.2003  
(151) 28.04.2003  
(180) 12.09.2012  
(730) **Sano-Moderní výživa zvířat spol. s r.o.**, Npor.  
O. Bartoška 15, Domažlice, Česká republika  
(210) O 183621

- (111) **253943**  
 (220) 12.09.2002  
 (320) 12.09.2002  
 (442) 15.01.2003  
 (151) 28.04.2003  
 (180) 12.09.2012  
 (730) **Sano-Moderní výživa zvířat spol. s r.o.**, Npor.  
 O. Bartoška 15, Domažlice, Česká republika  
 (210) O 183623
- 
- (111) **253944**  
 (220) 12.09.2002  
 (320) 12.09.2002  
 (442) 15.01.2003  
 (151) 28.04.2003  
 (180) 12.09.2012  
 (730) **Sano-Moderní výživa zvířat spol. s r.o.**, Npor.  
 O. Bartoška 15, Domažlice, Česká republika  
 (210) O 183625
- 
- (111) **253945**  
 (220) 12.09.2002  
 (320) 12.09.2002  
 (442) 15.01.2003  
 (151) 28.04.2003  
 (180) 12.09.2012  
 (730) **Sano-Moderní výživa zvířat spol. s r.o.**, Npor.  
 O. Bartoška 15, Domažlice, Česká republika  
 (210) O 183627
- 
- (111) **253946**  
 (220) 12.09.2002  
 (320) 12.09.2002  
 (442) 15.01.2003  
 (151) 28.04.2003  
 (180) 12.09.2012  
 (730) **Sano - Moderní výživa zvířat spol. s r.o.**, Npor.  
 O. Bartoška 15, Domažlice, Česká republika  
 (210) O 183629
- 
- (111) **253947**  
 (220) 12.09.2002  
 (320) 12.09.2002  
 (442) 15.01.2003  
 (151) 28.04.2003  
 (180) 12.09.2012  
 (730) **Tondach Česká republika, s.r.o.**, Běloučská  
 cesta, Hranice, Česká republika  
 (210) O 183633
- 
- (111) **253948**  
 (220) 12.09.2002  
 (320) 12.09.2002  
 (442) 15.01.2003  
 (151) 28.04.2003  
 (180) 12.09.2012  
 (730) **Vlasta Veselíková a M.**, Nová 856, Litomyšl,  
 Česká republika  
 (210) O 183634
- 
- (111) **253949**  
 (220) 13.09.2002  
 (320) 13.09.2002  
 (442) 15.01.2003  
 (151) 28.04.2003
- (180) 13.09.2012  
 (730) **L.A.F. akciová společnost**, Belgická 400,  
 Jablonec nad Nisou, Česká republika
- (180) 13.09.2012  
 (730) **AES PROPERTIES CORP.**, 76 St. Paul Street,  
 Suite 500, Burlington, Spojené státy americké,  
 Vermont  
 (210) O 183638
- 
- (111) **253950**  
 (220) 13.09.2002  
 (320) 13.09.2002  
 (442) 15.01.2003  
 (151) 28.04.2003  
 (180) 13.09.2012  
 (730) **AES PROPERTIES CORP.**, 76 St. Paul Street,  
 Suite 500, Burlington, Spojené státy americké,  
 Vermont  
 (210) O 183639
- 
- (111) **253951**  
 (220) 13.09.2002  
 (320) 13.09.2002  
 (442) 15.01.2003  
 (151) 28.04.2003  
 (180) 13.09.2012  
 (730) **Plecháček Jan**, Želivská 1957, Říčany, Česká  
 republika  
 (210) O 183645
- 
- (111) **253952**  
 (220) 13.09.2002  
 (320) 13.09.2002  
 (442) 15.01.2003  
 (151) 28.04.2003  
 (180) 13.09.2012  
 (730) **ENVIRON, s.r.o.**, Francouzská 231/12, Praha 2,  
 Česká republika  
 (210) O 183646
- 
- (111) **253953**  
 (220) 13.09.2002  
 (320) 13.09.2002  
 (442) 15.01.2003  
 (151) 28.04.2003  
 (180) 13.09.2012  
 (730) **Hartman Tomáš**, Znojemska 460, Pohořelice,  
 Česká republika  
 (210) O 183647
- 
- (111) **253954**  
 (220) 13.09.2002  
 (320) 13.09.2002  
 (442) 15.01.2003  
 (151) 28.04.2003  
 (180) 13.09.2012  
 (730) **Durman spol. s r.o.**, Pionýrů 1758, Frýdek -  
 Místek, Česká republika  
 (210) O 183649
- 
- (111) **253955**  
 (220) 13.09.2002  
 (320) 13.09.2002  
 (442) 15.01.2003  
 (151) 28.04.2003  
 (180) 13.09.2012

(210) O 183650

(111) **253956**

(220) 13.09.2002

(320) 15.03.2002

(442) 15.01.2003

(151) 28.04.2003

(180) 13.09.2012

(730) **Apple Computer, Inc.**, 1 Infinity Loop,  
Cupertino, Spojené státy americké, California

(210) O 183651

(111) **253957**

(220) 16.09.2002

(320) 16.09.2002

(442) 15.01.2003

(151) 28.04.2003

(180) 16.09.2012

(730) **Van Hung Hoang ELTEX**, Na Dražkách 4,  
Ostrava - Zábřeh, Česká republika

(210) O 183673

(111) **253958**

(220) 16.09.2002

(320) 16.09.2002

(442) 15.01.2003

(151) 28.04.2003

(180) 16.09.2012

(730) **Plzeňský Prazdroj, a.s.**, U Prazdroje 7, Plzeň,  
Česká republika

(210) O 183675

(111) **253959**

(220) 16.09.2002

(320) 16.09.2002

(442) 15.01.2003

(151) 28.04.2003

(180) 16.09.2012

(730) **Hügli Food s.r.o.**, Nádražní 426, Zásmyky, Česká  
republika

(210) O 183676

(111) **253960**

(220) 16.09.2002

(320) 16.09.2002

(442) 15.01.2003

(151) 28.04.2003

(180) 16.09.2012

(730) **Pavel Baštýř**, 5. května 413, Vyšší Brod, Česká  
republika

(210) O 183677

(111) **253961**

(220) 16.09.2002

(320) 16.09.2002

(442) 15.01.2003

(151) 28.04.2003

(180) 16.09.2012

(730) **Josef Sládek**, Komenského 249, Sedlec - Prčice,  
Česká republika

(210) O 183678

(111) **253962**

(220) 16.09.2002

(320) 16.09.2002

(442) 15.01.2003

(151) 28.04.2003

(180) 16.09.2012

(730) **Resl Aleš**, Pivovarská 662, Česká Skalice, Česká  
republika

(210) O 183682

(111) **253963**

(220) 16.09.2002

(320) 16.09.2002

(442) 15.01.2003

(151) 28.04.2003

(180) 16.09.2012

(730) **Resl Aleš**, Pivovarská 662, Česká Skalice, Česká  
republika

(210) O 183683

(111) **253964**

(220) 16.09.2002

(320) 16.09.2002

(442) 15.01.2003

(151) 28.04.2003

(180) 16.09.2012

(730) **Watson Pharmaceuticals, Inc.**, 311 Bonnie  
Circle, Corona, Spojené státy americké, California

(210) O 183686

(111) **253965**

(220) 16.09.2002

(320) 16.09.2002

(442) 15.01.2003

(151) 28.04.2003

(180) 16.09.2012

(730) **GlaxoSmithKline Consumer Healthcare  
S.A.**, Rue du Tilleul 13, Genval 1332, Belgie

(210) O 183687

(111) **253966**

(220) 16.09.2002

(320) 16.09.2002

(442) 15.01.2003

(151) 28.04.2003

(180) 16.09.2012

(730) **Schering-Plough Ltd.**, Töpferstrasse 5, CH-  
6004 Lucerne, Švýcarsko

(210) O 183688

(111) **253967**

(220) 16.09.2002

(320) 16.09.2002

(442) 15.01.2003

(151) 28.04.2003

(180) 16.09.2012

(730) **Petráčková Jindřiška**, V Domově 1675/20,  
Praha 3 - Žižkov, Česká republika

(210) O 183691

(111) **253968**

(220) 17.09.2002

(320) 17.09.2002

(442) 15.01.2003

(151) 28.04.2003

(180) 17.09.2012

(730) **COLGATE-PALMOLIVE Company, A Delaware Corporation**, 300 Park Avenue, New York, Spojené státy americké, New York  
(210) O 183730

---

(111) **253969**  
(220) 17.09.2002  
(320) 17.09.2002  
(442) 15.01.2003  
(151) 28.04.2003  
(180) 17.09.2012

(730) **COLGATE-PALMOLIVE Company, A Delaware Corporation**, 300 Park Avenue, New York, Spojené státy americké, New York  
(210) O 183731

---

(111) **253970**  
(220) 17.09.2002  
(320) 17.09.2002  
(442) 15.01.2003  
(151) 28.04.2003  
(180) 17.09.2012  
(730) **Petr Nový**, Horní 63, Plzeň, Česká republika  
(210) O 183732

---

(111) **253971**  
(220) 17.09.2002  
(320) 17.09.2002  
(442) 15.01.2003  
(151) 28.04.2003  
(180) 17.09.2012

(730) **PROGRAM PRO MLÁDEŽ CENA VĚVODY Z EDINBURGHU**, Thunovská 18, Praha, Česká republika  
(210) O 183734

---

(111) **253972**  
(220) 17.09.2002  
(320) 17.09.2002  
(442) 15.01.2003  
(151) 28.04.2003  
(180) 17.09.2012

(730) **Christodoulou Andreas**, Azalková 1171/24, Praha 10, Česká republika  
(210) O 183737

---

(111) **253973**  
(220) 18.09.2002  
(320) 18.09.2002  
(442) 15.01.2003  
(151) 28.04.2003  
(180) 18.09.2012

(730) **SANATORIUM Helios, spol. s r. o.**, Štefánikova 12, Brno, Česká republika  
(210) O 183751

---

(111) **253974**  
(220) 18.09.2002  
(320) 18.09.2002  
(442) 15.01.2003  
(151) 28.04.2003  
(180) 18.09.2012

(730) **Hulková Věra**, Fryčovická 422, Staříč, Česká republika  
(210) O 183755

---

(111) **253975**  
(220) 18.09.2002  
(320) 18.09.2002  
(442) 15.01.2003  
(151) 28.04.2003  
(180) 18.09.2012

(730) **DAVINIA GROUP, s.r.o.**, Chvatěrubská 8, Praha 8, Česká republika  
(210) O 183786

---

(111) **253976**  
(220) 18.09.2002  
(320) 18.09.2002  
(442) 15.01.2003  
(151) 28.04.2003  
(180) 18.09.2012

(730) **Martin Karim "MARKA"**, Sokolovská 399/196, Praha 8, Česká republika  
(210) O 183787

---

(111) **253977**  
(220) 18.09.2002  
(320) 18.09.2002  
(442) 15.01.2003  
(151) 28.04.2003  
(180) 18.09.2012

(730) **Martin Karim "MARKA"**, Sokolovská 399/196, Praha 8, Česká republika  
(210) O 183788

---

(111) **253978**  
(220) 18.09.2002  
(320) 18.09.2002  
(442) 15.01.2003  
(151) 28.04.2003  
(180) 18.09.2012

(730) **Ing. Daniel Kunz**, Ke Stromečkům 1363, Hostivice, Česká republika  
(210) O 183789

---

(111) **253979**  
(220) 18.09.2002  
(320) 18.09.2002  
(442) 15.01.2003  
(151) 28.04.2003  
(180) 18.09.2012

(730) **Fialová Martina**, Chudenická 1133, Praha 10, Česká republika  
(210) O 183791

---

(111) **253980**  
(220) 18.09.2002  
(320) 18.09.2002  
(442) 15.01.2003  
(151) 28.04.2003  
(180) 18.09.2012

(730) **HAMÉ, a.s.**, Babice č. 572, Babice, Česká republika  
(210) O 183795

---

(111) **253981**  
(220) 19.09.2002  
(320) 25.03.2002  
(442) 15.01.2003  
(151) 28.04.2003

(180) 19.09.2012	(210) O 183840
(730) <b>Pfizer Products Inc.a Connecticut corporation</b> , Eastern Point Road, Groton, Spojené státy americké, Connecticut	
(210) O 183812	
(111) <b>253982</b>	(111) <b>253988</b>
(220) 19.09.2002	(220) 20.09.2002
(320) 25.03.2002	(320) 20.09.2002
(442) 15.01.2003	(442) 15.01.2003
(151) 28.04.2003	(151) 28.04.2003
(180) 19.09.2012	(180) 20.09.2012
(730) <b>Pfizer Products Inc.a Connecticut corporation</b> , Eastern Point Road, Groton, Spojené státy americké, Connecticut	(730) <b>KEIHIN CORPORATION</b> , 26-2, Nishishinjuku 1-chome, Shinjuku-ku, Tokyo, Japonsko
(210) O 183813	(210) O 183841
(111) <b>253983</b>	(111) <b>253989</b>
(220) 19.09.2002	(220) 20.09.2002
(320) 19.09.2002	(320) 20.09.2002
(442) 15.01.2003	(442) 15.01.2003
(151) 28.04.2003	(151) 28.04.2003
(180) 19.09.2012	(180) 20.09.2012
(730) <b>Atingo - partners for business progress s. r. o.</b> , Na Konvářce 14, Praha 5, Česká republika	(730) <b>KEIHIN CORPORATION</b> , 26-2, Nishishinjuku 1-chome, Shinjuku-ku, Tokyo, Japonsko
(210) O 183829	(210) O 183842
(111) <b>253984</b>	(111) <b>253990</b>
(220) 09.10.2002	(220) 20.09.2002
(320) 09.10.2002	(320) 20.09.2002
(442) 15.01.2003	(442) 15.01.2003
(151) 28.04.2003	(151) 28.04.2003
(180) 09.10.2012	(180) 20.09.2012
(730) <b>Skobla Slavoj</b> , Janovského 25/574, Praha 7, Česká republika	(730) <b>Sealed Air Corporation</b> , Park 80 East, Saddle Brook, Spojené státy americké, New Jersey
(210) O 183831	(210) O 183843
(111) <b>253985</b>	(111) <b>253991</b>
(220) 20.09.2002	(220) 20.09.2002
(320) 20.09.2002	(320) 20.09.2002
(442) 15.01.2003	(442) 15.01.2003
(151) 28.04.2003	(151) 28.04.2003
(180) 20.09.2012	(180) 20.09.2012
(730) <b>MIPL s.r.o.</b> , Šumická 2325, Uherský Brod, Česká republika	(730) <b>Sealed Air Corporation</b> , Park 80 East, Saddle Brook, Spojené státy americké, New Jersey
(210) O 183833	(210) O 183844
(111) <b>253986</b>	(111) <b>253992</b>
(220) 20.09.2002	(220) 20.09.2002
(320) 20.09.2002	(320) 20.09.2002
(442) 15.01.2003	(442) 15.01.2003
(151) 28.04.2003	(151) 28.04.2003
(180) 20.09.2012	(180) 20.09.2012
(730) <b>KEIHIN CORPORATION</b> , 26-2, Nishishinjuku 1-chome, Shinjuku-ku, Tokyo, Japonsko	(730) <b>FAST, spol. s r.o.</b> , Černokostelecká 2111, Praha 10, Česká republika
(210) O 183839	(210) O 183857
(111) <b>253987</b>	(111) <b>253993</b>
(220) 20.09.2002	(220) 20.09.2002
(320) 20.09.2002	(320) 20.09.2002
(442) 15.01.2003	(442) 15.01.2003
(151) 28.04.2003	(151) 28.04.2003
(180) 20.09.2012	(180) 20.09.2012
(730) <b>KEIHIN CORPORATION</b> , 26-2, Nishishinjuku 1-chome, Shinjuku-ku, Tokyo, Japonsko	(730) <b>FAST, spol. s r.o.</b> , Černokostelecká 2111, Praha 10, Česká republika
(210) O 183858	(210) O 183858
(111) <b>253987</b>	(111) <b>253994</b>
(220) 20.09.2002	(220) 20.09.2002
(320) 20.09.2002	(320) 20.09.2002
(442) 15.01.2003	
(151) 28.04.2003	
(180) 20.09.2012	
(730) <b>KEIHIN CORPORATION</b> , 26-2, Nishishinjuku 1-chome, Shinjuku-ku, Tokyo, Japonsko	

- (442) 15.01.2003  
(151) 28.04.2003  
(180) 20.09.2012  
(730) **WISSA, spol. s r.o.**, U Rakovky 1207, Praha 4 - Kunratice, Česká republika  
(210) O 183859
- 
- (111) **253995**  
(220) 20.09.2002  
(320) 20.09.2002  
(442) 15.01.2003  
(151) 28.04.2003  
(180) 20.09.2012  
(730) **Pražské jaro, o.p.s.**, Hellichova 18, Praha 1, Česká republika  
(210) O 183861
- 
- (111) **253996**  
(220) 20.09.2002  
(320) 20.09.2002  
(442) 15.01.2003  
(151) 28.04.2003  
(180) 20.09.2012  
(730) **Pražské jaro, o.p.s.**, Hellichova 18, Praha 1, Česká republika  
(210) O 183862
- 
- (111) **253997**  
(220) 20.09.2002  
(320) 20.09.2002  
(442) 15.01.2003  
(151) 28.04.2003  
(180) 20.09.2012  
(730) **Pražské jaro, o.p.s.**, Hellichova 18, Praha 1, Česká republika  
(210) O 183863
- 
- (111) **253998**  
(220) 20.09.2002  
(320) 20.09.2002  
(442) 15.01.2003  
(151) 28.04.2003  
(180) 20.09.2012  
(730) **Pražské jaro, o.p.s.**, Hellichova 18, Praha 1, Česká republika  
(210) O 183864
- 
- (111) **253999**  
(220) 20.09.2002  
(320) 20.09.2002  
(442) 15.01.2003  
(151) 28.04.2003  
(180) 20.09.2012  
(730) **DanCzek Teplice a.s.**, Tolstého 451, Teplice, Česká republika  
(210) O 183865
- 
- (111) **254000**  
(220) 20.09.2002  
(320) 20.09.2002  
(442) 15.01.2003  
(151) 28.04.2003  
(180) 20.09.2012  
(730) **Biochem - Praha, spol. s r.o.**, Maroldova 1340, Úvaly u Prahy, Česká republika
- (210) O 183868
- 
- (111) **254001**  
(220) 23.09.2002  
(320) 23.09.2002  
(442) 15.01.2003  
(151) 28.04.2003  
(180) 23.09.2012  
(730) **Balakom a.s.**, Podvihovská 12, Opava 9 - Komárov, Česká republika  
(210) O 183872
- 
- (111) **254002**  
(220) 23.09.2002  
(320) 23.09.2002  
(442) 15.01.2003  
(151) 28.04.2003  
(180) 23.09.2012  
(730) **Crossbeam Systems, Inc.**, 200 Baker Avenue, Concord, Spojené státy americké, Massachusetts  
(210) O 183892
- 
- (111) **254003**  
(220) 23.09.2002  
(320) 23.09.2002  
(442) 15.01.2003  
(151) 28.04.2003  
(180) 23.09.2012  
(730) **Allergan, Inc.**, 2525 Dupont Drive, Irvine, Spojené státy americké, California  
(210) O 183893
- 
- (111) **254004**  
(220) 23.09.2002  
(320) 23.09.2002  
(442) 15.01.2003  
(151) 28.04.2003  
(180) 23.09.2012  
(730) **Jofa Holdings AB**, Box 66, Malung, Švédsko  
(210) O 183902
- 
- (111) **254006**  
(220) 23.09.2002  
(320) 23.09.2002  
(442) 15.01.2003  
(151) 28.04.2003  
(180) 23.09.2012  
(730) **TECHKON, s.r.o.**, Jánská 557, Příbram VI, Česká republika  
(210) O 183905
- 
- (111) **254007**  
(220) 23.09.2002  
(320) 23.09.2002  
(442) 15.01.2003  
(151) 28.04.2003  
(180) 23.09.2012  
(730) **TECHKON, s.r.o.**, Jánská 557, Příbram VI, Česká republika  
(210) O 183906
- 
- (111) **254008**  
(220) 23.09.2002  
(320) 23.09.2002  
(442) 15.01.2003



(151) 28.04.2003  
 (180) 23.09.2012  
 (730) **LADEX METAL, spol. s r.o.**, Fryčajova 165,  
 Brno, Česká republika  
 (210) O 183907

(111) **254009**  
 (220) 23.09.2002  
 (320) 23.09.2002  
 (442) 15.01.2003  
 (151) 28.04.2003  
 (180) 23.09.2012  
 (730) **Stavoodbyt spol. s r.o.**, Masná 229/34, Brno,  
 Česká republika  
 (210) O 183908

(111) **254010**  
 (220) 24.09.2002  
 (320) 24.09.2002  
 (442) 15.01.2003  
 (151) 28.04.2003  
 (180) 24.09.2012  
 (730) **Tafonco a.s.**, Štefánikova 1163, Kopřivnice,  
 Česká republika  
 (210) O 183920

(111) **254011**  
 (220) 24.09.2002  
 (320) 24.09.2002  
 (442) 15.01.2003  
 (151) 28.04.2003  
 (180) 24.09.2012  
 (730) **Tafonco a.s.**, Štefánikova 1163, Kopřivnice,  
 Česká republika  
 (210) O 183921

(111) **254012**  
 (220) 24.09.2002  
 (320) 24.09.2002  
 (442) 15.01.2003  
 (151) 28.04.2003  
 (180) 24.09.2012  
 (730) **Zdeněk Příbýl - PRIMA**, Okružní 691, Uherské  
 Hradiště, Česká republika  
 (210) O 183922

(111) **254013**  
 (220) 24.09.2002  
 (320) 24.09.2002  
 (442) 15.01.2003  
 (151) 28.04.2003  
 (180) 24.09.2012  
 (730) **Československý sport, s.r.o.**, Orlická 9, Praha  
 3, Česká republika  
 (210) O 183925

(111) **254014**  
 (220) 24.09.2002  
 (320) 24.09.2002  
 (442) 15.01.2003  
 (151) 28.04.2003  
 (180) 24.09.2012  
 (730) **KOVONAX spol. s r.o.**, Sušilova 31, Bystřice pod  
 Hostýnem, Česká republika

(210) O 183926

(111) **254015**  
 (220) 24.09.2002  
 (320) 24.09.2002  
 (442) 15.01.2003  
 (151) 28.04.2003  
 (180) 24.09.2012  
 (730) **Trajhan Dan**, Machuldova 594/6, Praha 4, Česká  
 republika  
 (210) O 183927

(111) **254016**  
 (220) 24.09.2002  
 (320) 24.09.2002  
 (442) 15.01.2003  
 (151) 28.04.2003  
 (180) 24.09.2012  
 (730) **GOLF RESORT KARLŠTEJN, a.s.**, Durychova  
 101, Praha 4, Česká republika  
 (210) O 183928

(111) **254017**  
 (220) 24.09.2002  
 (320) 24.09.2002  
 (442) 15.01.2003  
 (151) 28.04.2003  
 (180) 24.09.2012  
 (730) **Novák Miloš**, K Václavu 210, Chotaviny, Česká  
 republika  
 (210) O 183929

(111) **254018**  
 (220) 24.09.2002  
 (320) 24.09.2002  
 (442) 15.01.2003  
 (151) 28.04.2003  
 (180) 24.09.2012  
 (730) **ELECTROLUX, s.r.o.**, Budějovická 5, čp. 64,  
 Praha 4, Česká republika  
 (210) O 183930

(111) **254019**  
 (220) 24.09.2002  
 (320) 24.09.2002  
 (442) 15.01.2003  
 (151) 28.04.2003  
 (180) 24.09.2012  
 (730) **ELECTROLUX, s.r.o.**, Budějovická 5, čp. 64,  
 Praha 4, Česká republika  
 (210) O 183931

(111) **254020**  
 (220) 24.09.2002  
 (320) 24.09.2002  
 (442) 15.01.2003  
 (151) 28.04.2003  
 (180) 24.09.2012  
 (730) **Apple Computer, Inc.**, 1 Infinite Loop,  
 Cupertino, Spojené státy americké, California  
 (210) O 183935

(111) **254021**  
 (220) 25.09.2002  
 (320) 25.09.2002

(442) 15.01.2003

(151) 28.04.2003

(180) 25.09.2012

(730) **Jaroslav Beneš**, Na Kanadě 377, Hrušky, Česká republika

(210) O 183936

(111) **254022**

(220) 25.09.2002

(320) 25.09.2002

(442) 15.01.2003

(151) 28.04.2003

(180) 25.09.2012

(730) **EUROBOND INVEST, a.s.**, Drobného 48, Brno, Česká republika

(210) O 183940

(111) **254023**

(220) 25.09.2002

(320) 25.09.2002

(442) 15.01.2003

(151) 28.04.2003

(180) 25.09.2012

(730) **K-GEO, s.r.o.**, Nováčkova 5, Ostrava - Výškovice, Česká republika

(210) O 183941

(111) **254024**

(220) 25.09.2002

(320) 25.09.2002

(442) 15.01.2003

(151) 28.04.2003

(180) 25.09.2012

(730) **Jitka Zvěřinová**, 5. května 1154/45, Praha 4, Česká republika

(210) O 183943

(111) **254025**

(220) 25.09.2002

(320) 25.09.2002

(442) 15.01.2003

(151) 28.04.2003

(180) 25.09.2012

(730) **ZŘUD - Masokombinát Písek CZ, a.s.**, Novodvorská 1010/14, Praha 4, Česká republika

(210) O 183946

(111) **254026**

(220) 25.09.2002

(320) 25.09.2002

(442) 15.01.2003

(151) 28.04.2003

(180) 25.09.2012

(730) **ZŘUD - Masokombinát Písek CZ, a.s.**, Novodvorská 1010/14, Praha 4, Česká republika

(210) O 183947

(111) **254027**

(220) 25.09.2002

(320) 25.09.2002

(442) 15.01.2003

(151) 28.04.2003

(180) 25.09.2012

(730) **ZŘUD - Masokombinát Písek CZ, a.s.**, Novodvorská 1010/14, Praha 4, Česká republika

(210) O 183948

(111) **254028**

(220) 25.09.2002

(320) 25.09.2002

(442) 15.01.2003

(151) 28.04.2003

(180) 25.09.2012

(730) **ZŘUD - Masokombinát Písek CZ, a.s.**, Novodvorská 1010/14, Praha 4, Česká republika

(210) O 183949

(111) **254029**

(220) 25.09.2002

(320) 25.09.2002

(442) 15.01.2003

(151) 28.04.2003

(180) 25.09.2012

(730) **ZŘUD - Masokombinát Písek CZ, a.s.**, Novodvorská 1010/14, Praha 4, Česká republika

(210) O 183950

(111) **254030**

(220) 25.09.2002

(320) 25.09.2002

(442) 15.01.2003

(151) 28.04.2003

(180) 25.09.2012

(730) **ZŘUD - Masokombinát Písek CZ, a.s.**, Novodvorská 1010/14, Praha 4, Česká republika

(210) O 183951

(111) **254031**

(220) 25.09.2002

(320) 25.09.2002

(442) 15.01.2003

(151) 28.04.2003

(180) 25.09.2012

(730) **David Joura**, Salmova 10, Blansko, Česká republika

(210) O 183962

(111) **254032**

(220) 25.09.2002

(320) 25.09.2002

(442) 15.01.2003

(151) 28.04.2003

(180) 25.09.2012

(730) **Sluníčko.66, s.r.o.**, Cerhovice 109, Cerhovice, Česká republika

(210) O 183964

(111) **254033**

(220) 25.09.2002

(320) 25.09.2002

(442) 15.01.2003

(151) 28.04.2003

(180) 25.09.2012

(730) **Václav Brejla**, K Vrtílce 15/40, Praha 4 - Písnice, Česká republika

(210) O 183966

(111) **254034**

(220) 25.09.2002

(320) 25.09.2002

(442) 15.01.2003

(151) 28.04.2003

(180) 25.09.2012

(730) **Miroslav Šimůnek**, Neapolská 324, Praha 10,  
Česká republika

(210) O 183967

(111) **254035**

(220) 25.09.2002

(320) 25.09.2002

(442) 15.01.2003

(151) 28.04.2003

(180) 25.09.2012

(730) **ŠKODA AUTO, a.s.**, Tř. Václava Klementa 869,  
Mladá Boleslav, Česká republika

(210) O 183968

(111) **254036**

(220) 25.09.2002

(320) 25.09.2002

(442) 15.01.2003

(151) 28.04.2003

(180) 25.09.2012

(730) **FU SHENG INDUSTRIAL CO., LTD.**, 1.2.3. FL,  
172 Nanking East Road, Sec. 2, Taipei, Tchajwan,  
Čína

(210) O 183970

(111) **254037**

(220) 25.09.2002

(320) 25.09.2002

(442) 15.01.2003

(151) 28.04.2003

(180) 25.09.2012

(730) **FU SHENG INDUSTRIAL CO., LTD.**, 1.2.3. FL,  
172 Nanking East Road, Sec. 2, Taipei, Tchajwan,  
Čína

(210) O 183971

(111) **254038**

(220) 26.09.2002

(320) 26.09.2002

(442) 15.01.2003

(151) 28.04.2003

(180) 26.09.2012

(730) **Penny Market s.r.o.**, Jirny 353, Česká republika

(210) O 183992

(111) **254039**

(220) 26.09.2002

(320) 26.09.2002

(442) 15.01.2003

(151) 28.04.2003

(180) 26.09.2012

(730) **Baloušek, s.r.o.**, Ostravská č. 1112/34, Hlučín,  
Česká republika

(210) O 183993

(111) **254040**

(220) 26.09.2002

(320) 26.09.2002

(442) 15.01.2003

(151) 28.04.2003

(180) 26.09.2012

(730) **Baloušek, s.r.o.**, Ostravská č. 1112/34, Hlučín,  
Česká republika

(210) O 183994

(111) **254041**

(220) 27.09.2002

(320) 27.09.2002

(442) 15.01.2003

(151) 28.04.2003

(180) 27.09.2012

(730) **ODIEN Asset Management, s.r.o.**, Jiráskovo  
nám. 1981/6, Praha 2, Česká republika

(210) O 184036

(111) **254042**

(220) 27.09.2002

(320) 27.09.2002

(442) 15.01.2003

(151) 28.04.2003

(180) 27.09.2012

(730) **ODIEN Asset Management, s.r.o.**, Jiráskovo  
nám. 1981/6, Praha 2, Česká republika

(210) O 184037

(111) **254043**

(220) 27.09.2002

(320) 27.09.2002

(442) 15.01.2003

(151) 28.04.2003

(180) 27.09.2012

(730) **ODIEN Asset Management, s.r.o.**, Jiráskovo  
nám. 1981/6, Praha 2, Česká republika

(210) O 184038

(111) **254044**

(220) 27.09.2002

(320) 27.09.2002

(442) 15.01.2003

(151) 28.04.2003

(180) 27.09.2012

(730) **Commercial Union, životní pojišťovna, a.s.**,  
Londýnská 41, P.O.BOX 142, Praha 2, Česká  
republika

(210) O 184039

(111) **254045**

(220) 27.09.2002

(320) 27.09.2002

(442) 15.01.2003

(151) 28.04.2003

(180) 27.09.2012

(730) **MUKATES s.r.o.**, Továrenská čtvrť 148, Poprad,  
Slovenská republika

(210) O 184043

(111) **254046**

(220) 27.09.2002

(320) 27.09.2002

(442) 15.01.2003

(151) 28.04.2003

(180) 27.09.2012

(730) **Mgr. Jiří Vytopil - CEREALIA**, Na Křtaltě 951/9,  
Zábřeh na Moravě, Česká republika

(210) O 184045

(111) **254047**  
(220) 27.09.2002  
(320) 27.09.2002  
(442) 15.01.2003  
(151) 28.04.2003  
(180) 27.09.2012  
(730) **IDEAL ČESKÁ s.r.o.**, Xaveriova 2735/11, Praha 5, Česká republika  
(210) O 184047

---

(111) **254048**  
(220) 27.09.2002  
(320) 27.09.2002  
(442) 15.01.2003  
(151) 28.04.2003  
(180) 27.09.2012  
(730) **PEZAG, a.s.**, Humpolecká 453, Pelhřimov, Česká republika  
(210) O 184049

---

(111) **254049**  
(220) 27.09.2002  
(320) 27.09.2002  
(442) 15.01.2003  
(151) 28.04.2003  
(180) 27.09.2012  
(730) **F&N Agro Česká republika, s.r.o.**, Na Maninách 7, Praha 7, Česká republika  
(210) O 184072

---

(111) **254050**  
(220) 27.09.2002  
(320) 27.09.2002  
(442) 15.01.2003  
(151) 28.04.2003  
(180) 27.09.2012  
(730) **F&N Agro Česká republika, s.r.o.**, Na Maninách 7, Praha 7, Česká republika  
(210) O 184075

---

(111) **254051**  
(220) 27.09.2002  
(320) 27.09.2002  
(442) 15.01.2003  
(151) 28.04.2003  
(180) 27.09.2012  
(730) **F&N Agro Česká republika, s.r.o.**, Na Maninách 7, Praha 7, Česká republika  
(210) O 184076

---

(111) **254053**  
(220) 30.09.2002  
(320) 30.09.2002  
(442) 15.01.2003  
(151) 28.04.2003  
(180) 30.09.2012  
(730) **SANATORIUM Helios, spol. s r.o.**, Štefánikova 12, Brno, Česká republika  
(210) O 184106

---

(111) **254054**  
(220) 30.09.2002  
(320) 30.09.2002  
(442) 15.01.2003  
(151) 28.04.2003

(180) 30.09.2012  
(730) **SEAP Rokycany s.r.o.**, Na Pátku 122, Rokycany, Česká republika  
(210) O 184108

---

(111) **254055**  
(220) 30.09.2002  
(320) 30.09.2002  
(442) 15.01.2003  
(151) 28.04.2003  
(180) 30.09.2012  
(730) **MORÁVIA-CHEM, s.r.o.**, Nad vývozem 3844, Zlín, Česká republika  
(210) O 184111

---

(111) **254056**  
(220) 30.09.2002  
(320) 30.09.2002  
(442) 15.01.2003  
(151) 28.04.2003  
(180) 30.09.2012  
(730) **NAN XI TIAN JING CZ, s.r.o.**, Na Úlehli 1257/7, Praha 4, Česká republika  
(210) O 184123

---

(111) **254057**  
(220) 30.09.2002  
(320) 28.03.2002  
(442) 15.01.2003  
(151) 28.04.2003  
(180) 30.09.2012  
(730) **BSH Bosch und Siemens Hausgeräte GmbH**, Hochstrasse 17, 81669 München, Německo  
(210) O 184128

---

(111) **254058**  
(220) 30.09.2002  
(320) 04.04.2002  
(442) 15.01.2003  
(151) 28.04.2003  
(180) 30.09.2012  
(730) **COLGATE - PALMOLIVE Company, A Delaware Corporation**, 300 Park Avenue, New York, Spojené státy americké, New York  
(210) O 184130

---

(111) **254059**  
(220) 30.09.2002  
(320) 30.09.2002  
(442) 15.01.2003  
(151) 28.04.2003  
(180) 30.09.2012  
(730) **VIÑA CONCHA Y TORO S.A.**, Nueva Tajamar 481, Torre Norte, Piso 15, Las Co, Santiago, Chile  
(210) O 184131

---

(111) **254060**  
(220) 30.09.2002  
(320) 30.09.2002  
(442) 15.01.2003  
(151) 28.04.2003  
(180) 30.09.2012  
(730) **VIÑA CONCHA Y TORO S.A.**, Nueva Tajamar 481, Torre Norte, Piso 15, Las Co, Santiago, Chile  
(210) O 184132

---

(111) **254061**  
 (220) 30.09.2002  
 (320) 30.09.2002  
 (442) 15.01.2003  
 (151) 28.04.2003  
 (180) 30.09.2012  
 (730) **VIÑA CONCHA Y TORO S.A.**, Nueva Tajamar  
 481, Torre Norte, Piso 15, Las Co, Santiago, Chile  
 (210) O 184134

(111) **254062**  
 (220) 02.10.2002  
 (320) 02.10.2002  
 (442) 15.01.2003  
 (151) 28.04.2003  
 (180) 02.10.2012  
 (730) **Juraj Ochvát**, Kosmonautů 2242/3, Ostrava -  
 Zábřeh, Česká republika  
 (210) O 184200

(111) **254063**  
 (220) 02.10.2002  
 (320) 02.10.2002  
 (442) 15.01.2003  
 (151) 28.04.2003  
 (180) 02.10.2012  
 (730) **Juraj Ochvát**, Kosmonautů 2242/3, Ostrava -  
 Zábřeh, Česká republika  
 (210) O 184201

(111) **254064**  
 (220) 02.10.2002  
 (320) 02.10.2002  
 (442) 15.01.2003  
 (151) 28.04.2003  
 (180) 02.10.2012  
 (730) **Stanislav Skubida**, U lesa 181/12, Dobroslavice,  
 okres Opava, Česká republika  
 (210) O 184202

(111) **254065**  
 (220) 03.10.2002  
 (320) 03.10.2002  
 (442) 15.01.2003  
 (151) 28.04.2003  
 (180) 03.10.2012  
 (730) **Bristol-Myers Squibb Company, společnost  
 zřízená podle zákonů státu Delaware**, 345  
 Park Avenue, New York, Spojené státy americké,  
 New York  
 (210) O 184260

(111) **254066**  
 (220) 07.10.2002  
 (320) 07.10.2002  
 (442) 15.01.2003  
 (151) 28.04.2003  
 (180) 07.10.2012  
 (730) **Ing. Fraj Jindřich**, Nad Ondřejovem 1000/10,  
 Praha 4, Česká republika  
 (210) O 184346

(111) **254067**  
 (220) 07.10.2002  
 (320) 07.10.2002

(442) 15.01.2003  
 (151) 28.04.2003  
 (180) 07.10.2012  
 (730) **Řurica Jan**, Brantice 164, Česká republika  
 (210) O 184350

(111) **254068**  
 (220) 07.10.2002  
 (320) 07.10.2002  
 (442) 15.01.2003  
 (151) 28.04.2003  
 (180) 07.10.2012  
 (730) **greenCard, spol.s r.o.**, Přívozní 2/1054, Praha  
 7, Česká republika  
 (210) O 184351

(111) **254069**  
 (220) 07.10.2002  
 (320) 07.10.2002  
 (442) 15.01.2003  
 (151) 28.04.2003  
 (180) 07.10.2012  
 (730) **RAVI PLUS, spol.s r.o.**, Přívozní 2/1054, Praha  
 7, Česká republika  
 (210) O 184353

(111) **254070**  
 (220) 07.10.2002  
 (320) 07.10.2002  
 (442) 15.01.2003  
 (151) 28.04.2003  
 (180) 07.10.2012  
 (730) **Jako AG**, Amtstrasse 82, Mulfingen-Hollenbach,  
 Německo  
 (210) O 184354

(111) **254071**  
 (220) 07.10.2002  
 (320) 07.10.2002  
 (442) 15.01.2003  
 (151) 28.04.2003  
 (180) 07.10.2012  
 (730) **Supermax International Pvt.Ltd.**, Malhotra  
 House, 4th Floor, Opp.G.P.O., Fort, Mumbai, Indie  
 (210) O 184355

(111) **254072**  
 (220) 08.10.2002  
 (320) 08.10.2002  
 (442) 15.01.2003  
 (151) 28.04.2003  
 (180) 08.10.2012  
 (730) **Jan Becher - Karlovarská Becherovka, a.s.**,  
 T.G. Masaryka 57, Karlovy Vary, Česká republika  
 (210) O 184420

(111) **254074**  
 (220) 09.10.2002  
 (320) 09.10.2002  
 (442) 15.01.2003  
 (151) 28.04.2003  
 (180) 09.10.2012  
 (730) **AGRO CS a.s.**, Říkov 265, Česká Skalice, Česká  
 republika

(210) O 184470

---

(111) **254075**

(220) 09.10.2002

(320) 09.10.2002

(442) 15.01.2003

(151) 28.04.2003

(180) 09.10.2012

(730) **AGRO CS a.s.**, Říkov 265, Česká Skalice, Česká republika

(210) O 184472

---

(111) **254076**

(220) 11.10.2002

(320) 11.10.2002

(442) 15.01.2003

(151) 28.04.2003

(180) 11.10.2012

(730) **BOHEMIA GAS, s.r.o.**, Pražská 1279/18, Praha 10 - Hostivař, Česká republika

(210) O 184517

---

(111) **254077**

(220) 11.10.2002

(320) 11.10.2002

(442) 15.01.2003

(151) 28.04.2003

(180) 11.10.2012

(730) **Balakom a.s.**, Podvihovská 12, Opava 9 - Komárov, Česká republika

(210) O 184535

---

(111) **254078**

(220) 11.10.2002

(320) 11.10.2002

(442) 15.01.2003

(151) 28.04.2003

(180) 11.10.2012

(730) **Balakom a.s.**, Podvihovská 12, Opava 9 - Komárov, Česká republika

(210) O 184539

---

(111) **254079**

(220) 08.10.2002

(320) 01.08.2002

(442) 15.01.2003

(151) 28.04.2003

(180) 08.10.2012

(730) **Apple Computer, Inc.**, 1 Infinite Loop, Cupertino, Spojené státy americké, California

(210) O 184579

---

(111) **254080**

(220) 14.10.2002

(320) 14.10.2002

(442) 15.01.2003

(151) 28.04.2003

(180) 14.10.2012

(730) **Ivo Skutka**, Kaštanová 125, Brno, Česká republika

(210) O 184593

---

(111) **254081**

(220) 14.10.2002

(320) 14.10.2002

(442) 15.01.2003

(151) 28.04.2003

(180) 14.10.2012

(730) **KOVYST spol. s r.o.**, 2.května 919, Napajedla, Česká republika

(210) O 184594

---

(111) **254082**

(220) 15.10.2002

(320) 15.10.2002

(442) 15.01.2003

(151) 28.04.2003

(180) 15.10.2012

(730) **JUTA a.s.**, Dukelská 417, Dvůr Králové n. Labem, Česká republika

(210) O 184644

---

(111) **254083**

(220) 15.10.2002

(320) 15.10.2002

(442) 15.01.2003

(151) 28.04.2003

(180) 15.10.2012

(730) **JUTA a.s.**, Dukelská 417, Dvůr Králové n. Labem, Česká republika

(210) O 184645

---

(111) **254084**

(220) 15.10.2002

(320) 15.10.2002

(442) 15.01.2003

(151) 28.04.2003

(180) 15.10.2012

(730) **JUTA a.s.**, Dukelská 417, Dvůr Králové n. Labem, Česká republika

(210) O 184646

---

(111) **254085**

(220) 17.10.2002

(320) 17.10.2002

(442) 15.01.2003

(151) 17.04.2003

(180) 17.10.2012

(730) **LAUFEN CZ s.r.o.**, V tůních 3/1637, Praha 2, Česká republika

(210) O 184749

---

(111) **254086**

(220) 17.10.2002

(320) 17.10.2002

(442) 15.01.2003

(151) 17.04.2003

(180) 17.10.2012

(730) **LAUFEN CZ s.r.o.**, V tůních 3/1637, Praha 2, Česká republika

(210) O 184750

---

(111) **254087**

(220) 18.10.2002

(320) 18.10.2002

(442) 15.01.2003

(151) 28.04.2003

(180) 18.10.2012

(730) **Studio GENESE s.r.o.**, Lannova 10, České Budějovice, Česká republika

(210) O 184786

---

(111) **254088**

(220) 18.10.2002

(320) 18.10.2002

(442) 15.01.2003

(151) 28.04.2003

(180) 18.10.2012

(730) **Leoš Cvrček**, Letkov 80, Letkov, okres Plzeň -  
jih, Česká republika

(210) O 184787

---

(111) **254089**

(220) 18.10.2002

(320) 18.10.2002

(442) 15.01.2003

(151) 28.04.2003

(180) 18.10.2012

(730) **AAC a.s.**, Chelčického 15, České Budějovice,  
Česká republika

(210) O 184788

---

(111) **254090**

(220) 18.10.2002

(320) 18.10.2002

(442) 15.01.2003

(151) 28.04.2003

(180) 18.10.2012

(730) **"S.B. Comp." spol. s r.o.**, Kamenná 42, Brno,  
Česká republika

(210) O 184794

---

(111) **254091**

(220) 18.10.2002

(320) 18.10.2002

(442) 15.01.2003

(151) 28.04.2003

(180) 18.10.2012

(730) **DELIS SERVIS s.r.o.**, Na Valech 5519, Ostrava -  
Třebovice, Česká republika

(210) O 184796

---

(111) **254092**

(220) 21.10.2002

(320) 21.10.2002

(442) 15.01.2003

(151) 28.04.2003

(180) 21.10.2012

(730) **PRION, s.r.o.**, Liznerova 738/6, Hradec Králové,  
Česká republika

(210) O 184840

---

(111) **254093**

(220) 22.10.2002

(320) 22.10.2002

(442) 15.01.2003

(151) 17.04.2003

(180) 22.10.2012

(730) **Jiří Mynář**, Lepařova 731/20, Ostrava -  
Muglinov, Česká republika

(210) O 184867

---

(111) **254094**

(220) 23.10.2002

(320) 23.10.2002

(442) 15.01.2003

(151) 28.04.2003

(180) 23.10.2012

(730) **WALMARK, a.s.**, Oldřichovice 44, Třinec, Česká  
republika

(210) O 184921

---

(111) **254095**

(220) 23.10.2002

(320) 23.10.2002

(442) 15.01.2003

(151) 28.04.2003

(180) 23.10.2012

(730) **Kaufland Česká republika, v.o.s.**, Pod  
višňovkou 25, Praha 4, Česká republika

(210) O 184932

---

(111) **254096**

(220) 23.10.2002

(320) 23.10.2002

(442) 15.01.2003

(151) 22.04.2003

(180) 23.10.2012

(730) **INTERFOOD Ltd. spol. s r.o.**, Zábřeh 145, Dolní  
Benešov, Česká republika

(210) O 184935

---

(111) **254097**

(220) 25.10.2002

(320) 25.10.2002

(442) 15.01.2003

(151) 28.04.2003

(180) 25.10.2012

(730) **Delfis, s.r.o.**, Budovatelů 2830, Most, Česká  
republika

(210) O 184999

---

(111) **254098**

(220) 25.10.2002

(320) 25.10.2002

(442) 15.01.2003

(151) 24.04.2003

(180) 25.10.2012

(730) **VÍTKOVICE Ozubárna, a.s.**, Ruská č.p. 83/24,  
Ostrava - Vítkovice, Česká republika

(210) O 185009

---

(111) **254099**

(220) 29.10.2002

(320) 29.10.2002

(442) 15.01.2003

(151) 22.04.2003

(180) 29.10.2012

(730) **TOMIL, s.r.o.**, Gen. Svatoně 149/IV, Vysoké  
Mýto, Česká republika

(210) O 185060

---

(111) **254100**

(220) 31.10.2002

(320) 31.10.2002

(442) 15.01.2003

(151) 28.04.2003

(180) 31.10.2012

(730) **PERITO s.r.o.**, Dyje č.p. 163, Dyje - okres  
Znojmo, Česká republika

(210) O 185118

---

(111) **254101**

(220) 31.10.2002

(320) 31.10.2002

(442) 15.01.2003

(151) 28.04.2003

(180) 31.10.2012

(730) **MOTOFORZA, spol.s r.o.**, Luční 13, Troubsko,  
Česká republika

(210) O 185121

---

(111) **254102**

(220) 31.10.2002

(320) 31.10.2002

(442) 15.01.2003

(151) 28.04.2003

(180) 31.10.2012

(730) **Markéta Jedličková**, Na Valtické 12, Břeclav,  
Česká republika

(210) O 185125

---

(111) **254103**

(220) 01.11.2002

(320) 01.11.2002

(442) 15.01.2003

(151) 28.04.2003

(180) 01.11.2012

(730) **STADLER - CZ, s.r.o.**, Věkova 1725, Praha 4,  
Česká republika

(210) O 185199

---

(111) **254104**

(220) 01.11.2002

(320) 01.11.2002

(442) 15.01.2003

(151) 28.04.2003

(180) 01.11.2012

(730) **STADLER - CZ, s.r.o.**, Věkova 1725, Praha 4,  
Česká republika

(210) O 185200

---

(111) **254105**

(220) 04.11.2002

(320) 04.11.2002

(442) 15.01.2003

(151) 28.04.2003

(180) 04.11.2012

(730) **Moravské sklárny Květná s.r.o.**, nám. Em.  
Zahna 329, Květná, Česká republika

(210) O 185248

---

(111) **254106**

(220) 04.11.2002

(320) 04.11.2002

(442) 15.01.2003

(151) 28.04.2003

(180) 04.11.2012

(730) **JUTA a.s.**, Dukelská 417, Dvůr Králové n. Labem,  
Česká republika

(210) O 185280

---

(111) **254107**

(220) 04.11.2002

(320) 04.11.2002

(442) 15.01.2003

(151) 28.04.2003

(180) 04.11.2012

(730) **JUTA a.s.**, Dukelská 417, Dvůr Králové n. Labem,  
Česká republika

(210) O 185281

---

(111) **254108**

(220) 05.11.2002

(320) 05.11.2002

(442) 15.01.2003

(151) 28.04.2003

(180) 05.11.2012

(730) **GREAT UNITED TRADING s.r.o.**, Čermákova  
1314/7, Praha 2, Česká republika

(210) O 185283

---

(111) **254109**

(220) 06.11.2002

(320) 06.11.2002

(442) 15.01.2003

(151) 28.04.2003

(180) 06.11.2012

(730) **GREAT UNITED TRADING s.r.o.**, Čermákova  
1314/7, Praha 2, Česká republika

(210) O 185321

---

(111) **254110**

(220) 08.11.2002

(320) 08.11.2002

(442) 15.01.2003

(151) 28.04.2003

(180) 08.11.2012

(730) **OFO INVESTMENTS LTD**, Athene House, The  
Broadway, London, Velká Británie

(210) O 185407

---

(111) **254111**

(220) 12.11.2002

(320) 12.11.2002

(442) 15.01.2003

(151) 28.04.2003

(180) 12.11.2012

(730) **D.L.S. company s.r.o.**, Řícmanice 179, Bílovice  
nad Svitavou, Česká republika

(210) O 185490

---

(111) **254112**

(220) 13.11.2002

(320) 13.11.2002

(442) 15.01.2003

(151) 28.04.2003

(180) 13.11.2012

(730) **Penco, s.r.o.**, Náměstí Jiřího z Poděbrad č. 64,  
Řevnice, Česká republika

(210) O 185546

---

(111) **254113**

(220) 15.11.2002

(320) 15.11.2002

(442) 15.01.2003

(151) 28.04.2003

(180) 15.11.2012

(730) **HPV ENGINEERING, s.r.o.**, Na Farkáně III/29,  
Praha 5, Česká republika



---

(210) O 185588

---

(111) **254114**

(220) 20.11.2002

(320) 20.11.2002

(442) 15.01.2003

(151) 28.04.2003

(180) 20.11.2012

(730) **ŠKODA AUTO a.s.**, Tr. Václava Klementa 869,  
Mladá Boleslav, Česká republika

(210) O 185840

---

(111) **254115**

(220) 19.07.2002

(320) 19.07.2002

(442) 15.01.2003

(151) 28.04.2003

(180) 19.07.2012

(730) **Jihomoravská energetika, a. s.**, Lidická 36,  
Brno, Česká republika

(210) O 181982

---

(111) **254116**

(220) 26.07.2002

(320) 26.07.2002

(442) 15.01.2003

(151) 28.04.2003

(180) 26.07.2012

(730) **Al-Namura, spol. s r.o.**, Václavkova 28, Praha 6,  
Česká republika

(210) O 182212

---

(111) **254117**

(220) 13.08.2002

(320) 13.08.2002

(442) 15.01.2003

(151) 28.04.2003

(180) 13.08.2012

(730) **SILISAN, spol. s r.o.**, Ústecká ul. 93, Děčín V.,  
Česká republika

(210) O 182620

---

(111) **254118**

(220) 23.08.2002

(320) 23.08.2002

(442) 15.01.2003

(151) 28.04.2003

(180) 23.08.2012

(730) **Rieter CZ, a.s.**, Čs. armády č.p. 1181, Ústí nad  
Orlicí, Česká republika

(210) O 182848

---

(111) **254120**

(220) 08.12.2000

(320) 08.12.2000

(442) 16.10.2002

(151) 29.04.2003

(180) 08.12.2010

(730) **SWISS Card s.r.o.**, Jenečská 243/5, Praha 6,  
Česká republika

(210) O 162194

---

(111) **254121**

(220) 29.12.1995

(320) 29.12.1995

(442) 14.08.1996

(151) 02.05.2003

(180) 29.12.2005

(730) **STAVCERT Praha spol.s r.o.**, U Výstaviště 3,  
Praha 7, Česká republika

(210) O 107302

---

(111) **254122**

(220) 15.01.1996

(320) 15.01.1996

(442) 14.08.1996

(151) 02.05.2003

(180) 15.01.2006

(730) **STAVCERT Praha, spol.s r.o.**, U Výstaviště 3,  
Praha 7, Česká republika

(210) O 107684

---

(111) **254123**

(220) 15.08.2002

(320) 15.08.2002

(442) 15.01.2003

(151) 02.05.2003

(180) 15.08.2012

(730) **Amurol Confections Company**, 2800 North  
Route 47, Yorkville, Spojené státy americké,  
Illinois

(210) O 182680

---

**Zápis ochranných známek se změnou  
ve vztahu ke zveřejněným přihláškám.**

Číselný přehled

252946, 252948, 252952, 252973, 252981, 252985, 252996, 252997, 253042, 253087, 253116, 253183, 253189, 253199, 253283,  
253284, 253340, 253341, 253430, 253431, 253490, 253638, 253644, 253737, 253823, 253858, 254005, 254052, 254073, 254119

## Zápis ochranných známek se změnou ve vztahu ke zveřejněným přihláškám

- (111) **252946**  
(220) 30.10.1997  
(320) 30.10.1997  
(442) 17.05.2000  
(151) 28.04.2003  
(180) 30.10.2007  
(540)

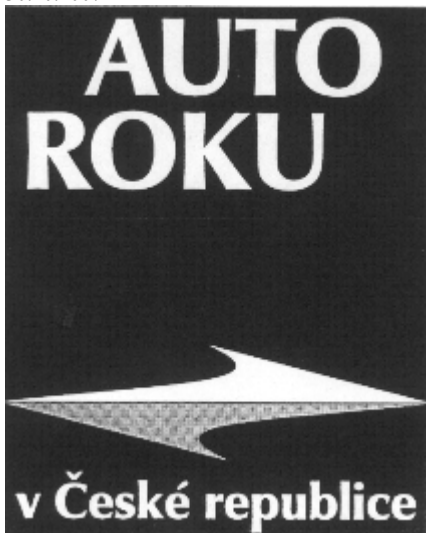

- (730) **D - SYSTEM, s.r.o.**, Böhmová 768/1, Brno, Česká republika  
(740) Ing. Kendereški Dušan, patentový zástupce, Lidická 51, Brno  
(510) (9) data na magnetických a optických nosičích; (35) propagační a reklamní činnost, vydávání reklam na počítačových sítích, např. INTERNET, výstavy a veletrhy k obchodním účelům, doprovodné reklamní programy, marketing; (41) pořádání vzdělávacích pořadů o motorismu a automobilech, vydávání dat na strojně čitelných nosičích, např. magnetických, optických a jiných nosičích, organizování výstav pro vzdělávací účely.  
(511) 9, 35, 41  
(210) O 126708

- (111) **252948**  
(220) 31.03.1999  
(320) 31.03.1999  
(442) 11.10.2000  
(151) 28.04.2003  
(180) 31.03.2009  
(540)



- (730) **eBanka, a. s.**, Na Příkopě 19, Praha 1, Česká republika  
(740) JUDr. Winter Filip, advokátní kancelář Winter & spol., Palác Český Rozhlas, Vinohradská 12, Praha 2  
(510) (9) platební karty s inteligencí pro použití v bankovníctví, při poštovním platebním styku, spojení a v pojišťovnictví; (35) vypracování znaleckých posudků o podniku - efektivnost, expertizy o efektivnosti a výnosnosti, finanční odhady, informace nebo zpravodajství obchodní, obchodní rešerše, řízení obchodních nebo průmyslových podniků, studie a průzkum trhu, svěřenecké záležitosti, vedení obchodního plánování, vyhledávání obchodních informací, výnosnost-znalecké posudky, ekonomické

expertizy a studie, reklamní a propagační služby v oblasti financí, směnárství, poštovního platebního styku a spojení, poskytování úvěrů, bydlení, pojištění a penzijního připojištění; (36) pojišťovací agenti a agentury, agentury pro vymáhání pohledávek, realitní a úvěrové agentury, agentury pro obligace a jiné cenné papíry, agentury pro pojišťovnictví, bankovní obchody, úschova cenin, clearing, dohodci /sensálové/ cenných papírů, financování splátkových obchodů, úvěrů pro velkoobchod, finanční operace a transakce, fondy kapitálové pro účely ziskné nebo dobročinné, hypoteční výpůjčky, investice a investice kapitálové, investiční trusty, jednatelství pojišťovací, bankovní obchody, obligace a jiné jistiny, půjčky finanční, společnost spořitelní, uložení peněz /fondů/, finanční upisování, úschova cenných papírů, úvěrové konzultace a rešerše, agentury pro vymáhání úvěrů, zakládání kapitálových fondů pro účely zisku nebo pro účely dobročinné, zprostředkování koupě nebo prodeje cenných papírů, záruky finanční, korunové a devizové úvěry včetně uzavírání úvěrových smluv, přijímání peněžitých prostředků od třetích osob do správy ve formě vkladů, včetně vkladových operací, PHONE-banking, dokladový a bezdokladový platební styk, sdružování finančních prostředků, finanční proudy, ostatní finanční operace a služby, poštovní platební styk a operace, finanční leasing a makléřství, směnárské operace, operace a obchodování: s eurošeky a cestovními šeky, s platidly, s cennými papíry, se směnkami, s mincemi, s medailemi, ev. se svitky drahých kovů, vydávání obligací, zástavních listů a dluhopisů, služby faktoringové, forfaitingové, franchisingové, leasingové, v oblasti platebního styku, v oblasti kapitálového financování, na burze cenných papírů, včetně správy a řízení portfolia klientů a navazujících operací, ostatní finanční a kapitálové transakce tuzemské a mezinárodní, výkon funkce depozitáře pro investiční fondy a společnosti, včetně penzijních fondů, přijímání a poskytování bankovních záruk, vydávání exportních a importních dokumentárních inkas, komplexní bankovní služby v oblasti stavebního spoření, soubor produktů a služeb v oblasti spoření, pojištění a penzijního připojištění, správa a úschova cenných papírů i ostatních cenností, pronájem bezpečnostních schránek /sejfů/, zřizování a provozování sítě bankomatů, komerční služby v oblasti projektového a podnikového financování /vyhledávání finančních zdrojů, fúze, prodej, joint-venture/, finanční analýzy, elektronické bankovníctví (elektronické vedení účtu, elektronický styk s peněžním ústavem); (42) konzultační a poradenské služby související se zahraničně obchodními aktivitami, v celé oblasti financí, obchodování s cennými papíry, vyhledávání vhodných úvěrových zdrojů, směnárství, platebních karet, devizových zvláštností, celních předpisů, pojištění, penzijního připojištění, daňové problematiky, bydlení.

- (511) 9, 35, 36, 42  
(210) O 141420

- (111) **252952**  
(220) 22.09.1999  
(320) 22.09.1999  
(442) 13.12.2000  
(151) 28.04.2003  
(180) 22.09.2009

(540)

(730) **INNA spol. s r.o.**, Žebrákova 12, Ostrava, Česká republika

(740) Ing. Soukup Petr, Patentová kancelář, Švédská 3, Olomouc

(510) (16) papír, lepenka a výrobky z nich, zejména papír filtrační, papír reklamní, papír s reliefním vzorkem, papír sací, papírové ručníky, utěrky, kapesníky, ubrusky a papírové pleny.

(511) 16

(210) O 147088

(111) **252973**

(220) 06.12.2000

(320) 06.12.2000

(442) 16.05.2001

(151) 28.04.2003

(180) 06.12.2010

(540)

**osiris**(730) **Jana Makaloušová - MAJA**, nám. Antonie Bejdové 1791/5, Ostrava - Poruba, Česká republika

(740) Ing. Kučera Zdeněk, Padělký 548 (P.O.BOX 92), Slušovice

(510) (18) kožená galanterie jako dámské kabelky, peněženky, kožené zboží v jiných třídách neobsažené, tašky, kufry, doplňky z kůže k oděvům, sedlářské a brašnářské výrobky; (24) tkaniny, ložní prádlo, povlečení, ubrusy, záclony; (25) pánské, dámské a dětské oděvy jako kalhoty, kabáty, prádlo, spodní prádlo, dětské a kojenecké textilní zboží, pláště, kostýmy, zakázkové oděvy, kožené oděvy.

(511) 18, 24, 25

(210) O 162047

(111) **252981**

(220) 28.02.2001

(320) 28.02.2001

(442) 17.07.2002

(151) 28.04.2003

(180) 28.02.2011

(540)

**STOBAG**(730) **PLAS, s.r.o.**, Bělohorská 636/4, Praha 6, Česká republika

(510) (6) žaluzie vyrobené z obecných kovů a jejich slitin, zejména hliníku, kovové stavební materiály přenosné různého provedení, kovové trubky; (7) stroje a obráběcí stroje pro výrobu zastíňovací techniky; (17) plastické hmoty pro výrobu zastínění, t.j. rolet, pergol, markýz, žaluzií; (22) textilní materiály ze surových nebo umělých vláken, lana, provazy, plachtoviny; (35) zprostředkovatelská činnost v oblasti obchodu.

(511) 6, 7, 17, 22, 35

(210) O 164800

(111) **252985**

(220) 05.03.2001

(320) 05.03.2001

(442) 15.01.2003

(151) 28.04.2003

(180) 05.03.2011

(540)

(730) **Stavební spořitelna České spořitelny, a.s.**,

Vinohradská 180/1632, Praha 3, Česká republika

(510) (36) finanční služby zejména spoření, poskytování půjček a úvěrů.

(511) 36

(210) O 164989

(111) **252996**

(220) 05.06.2001

(320) 05.06.2001

(442) 16.01.2002

(151) 28.04.2003

(180) 05.06.2011

(540)

**Lilien  
fruit**(730) **Jiří Koníř**, Bilá 1969, Náchod, Česká republika

(740) JUDr. Kupka Miroslav, patentový zástupce, Spalova 2261, Rakovník

(510) (3) mýdla, parfumerie, vonné oleje, kosmetika, vlasové vody; (32) minerální vody, šumivé nápoje a jiné nápoje nealkoholické, nápoje a šťávy ovocné, sirupy a jiné přípravky k zhotovování nápojů.

(511) 3, 32

(210) O 168119

(111) **252997**

(220) 05.06.2001

(320) 05.06.2001

(442) 16.01.2002

(151) 28.04.2003

(180) 05.06.2011

(540)

**SUN**(730) **Ing. Petr BAK**, Družstevní 19, Olomouc, Česká republika

(740) Ing. Soukup Petr, Patentová kancelář, Švédská 3, Olomouc

(510) (3) mýdla, parfumerie, vonné oleje, kosmetika, vlasové vody.

(511) 3

(210) O 168121

- (111) **253042**  
 (220) 12.11.2001  
 (320) 12.11.2001  
 (442) 15.01.2003  
 (151) 28.04.2003  
 (180) 12.11.2011  
 (540)



- (730) **CMG/ADORE, a.s.**, Bozděchova 7, Praha 5, Česká republika  
 (740) Zastupování bylo zrušeno, .  
 (510) (9) výpočetní technika všeho druhu včetně periferních zařízení, telekomunikační technika všeho druhu, programové vybavení a software všeho druhu, nosiče informací s nahanými publikacemi určené k elektronickému vysílání; (16) periodické a neperiodické publikace, tiskoviny, časopisy, knihy, propagační materiály, tištěné materiály, prospekty, brožury, kalendáře, letáky; (35) reklamní činnost a inzertní činnost, ekonomické a organizační poradenství, průzkum trhu; (41) vydavatelská činnost, organizování seminářů a školení.  
 (511) 9, 16, 35, 41  
 (210) O 173672

- (111) **253087**  
 (220) 15.01.2002  
 (320) 15.01.2002  
 (442) 17.07.2002  
 (151) 28.04.2003  
 (180) 15.01.2012  
 (540)

### PROBIOFLORA

- (730) **Goldim, s.r.o.**, V Zápolí 1163/32, Praha 4, Česká republika  
 (510) (5) bonbony, pastilky, nutraceutika, mikrobiotika, probiotika, prebiotika a další výživové doplňky pro humánní speciální výživu a léčebné účely ve formě tekuté, granulované, práškové, tablet, kapslí a čípků, diabetické, bezlepkové, bezcholesterolové výrobky fortifikované vitaminy, minerálními a stopovými prvky, léčivými bylinami nebo jejich extrakty určené pro speciální výživu, vše výše uvedené určené pro léčebné účely.  
 (511) 5  
 (210) O 175556

- (111) **253116**  
 (220) 22.02.2002  
 (320) 22.02.2002  
 (442) 14.08.2002  
 (151) 28.04.2003  
 (180) 22.02.2012  
 (540)

### AB SONIC

- (730) **YELLOW BLUE, s. r. o.**, Václavské nám. 66, Praha 1, Česká republika  
 (740) Patentservis Praha a.s., Jivenská 1273/1, Praha 4  
 (510) (10) masážní přístroje a jejich kombinace, zejména elektromasážní přístroje, přístroje sloužící k regeneraci a rekondici zařazené do této třídy; (28) přístroje, zařízení a potřeby pro tělesnou kulturu, léčebnou gymnastiku, regeneraci a rekondici zařazené do této třídy jako např. elektronické masážní pásy a opasky.  
 (511) 10, 28

- (210) O 177064

- (111) **253183**  
 (220) 04.04.2002  
 (320) 04.04.2002  
 (442) 15.01.2003  
 (151) 28.04.2003  
 (180) 04.04.2012  
 (540)

### GRISOFT

- (730) **GRISOFT, s.r.o.**, Lidická 31 (č.p. 965), Brno, Česká republika  
 (740) Martin Kořistka, patentový zástupce, Karpatská 3, Brno  
 (510) (9) software, programy nahané, data a databáze i jiné informace na všech druzích elektronických magnetických i optických nosičů, včetně CD, DVD, elektronický časopis, elektronické publikace, multimediální produkty, osobní počítače a přenosné osobní počítače i jejich součásti, doplňky a příslušenství; (16) časopis, publikace, tiskoviny periodické i neperiodické, návody pro práci se SW, diplomy a certifikáty z papíru, tabule reklamní z papíru nebo lepenky, prospekty, pohlednice, tiskopisy, propagační předměty z výrobků ve třídě 16 (např. těžítka, tužky a psací potřeby, podložky na psaní, nálepky, nože na dopisy a papír, ubrousky, prostírání, vlaječky, záložky do knih, sáčky z papíru a plastických hmot); (42) instalace, aktualizace, pronájem, kopírování, obnova a údržba počítačového software, regenerace počítačových dat i SW, počítačové systémové analýzy, přenos dat nebo dokumentů z fyzických nosičů na elektronické nosiče, konverze počítačových dat a programů, pronájem počítačů a poradenství v oblasti hardware.  
 (511) 9, 16, 42  
 (210) O 178552

- (111) **253189**  
 (220) 08.04.2002  
 (320) 08.04.2002  
 (442) 15.01.2003  
 (151) 28.04.2003  
 (180) 08.04.2012  
 (540)



- (730) **VID Bohemia s.r.o.**, Nám. Českého Ráje 4, Turnov, Česká republika  
 (510) (3) brusné pasty z umělého diamantu a umělý diamantový prášek; (7) brusné nástroje z umělého diamantu pro stroje, brusné kotouče pro stroje; (8) ruční brusné nástroje z umělého diamantu, brousky z umělého diamantu, brusné kotouče; (37) renovace a servis brusných nástrojů; (40) zpracování materiálu - kovoobráběčství.  
 (511) 3, 7, 8, 37, 40  
 (210) O 178650

- (111) **253199**  
 (220) 16.04.2002  
 (320) 16.04.2002  
 (442) 11.09.2002  
 (151) 28.04.2003  
 (180) 16.04.2012  
 (540)

### Emerica

- (730) **Pierre-André SENIZERGUES**, 316 Buena Vista Street, Newport Beach CA92661, Spojené státy americké, Kalifornie  
 (740) Dr. Bohuslav Maxa, KOREJZOVÁ & SPOL. Advokátní a patentová kancelář, Spálená 29, Praha 1  
 (510) (18) kufry a zavazadla; (25) oděvy, obuv, kloboučnické zboží; (28) potřeby pro sport.  
 (511) 18, 25, 28  
 (210) O 178911

- (111) **253283**  
 (220) 23.05.2002  
 (320) 23.05.2002  
 (442) 15.01.2003  
 (151) 28.04.2003  
 (180) 23.05.2012  
 (540)



- (554) Prostorová  
 (730) **MAST JÄGERMEISTER AG**, Jägermeisterstrasse 7-15, Wolfenbüttel, Německo  
 (740) JUDr. Nevole Ladislav, advokát, Španělská 4, Praha 2  
 (510) (21) sklo surové nebo opracované s výjimkou stavebního skla, výrobky ze skla neobsažené v jiných třídách; (33) lihoviny, likéry, bylinné likéry; (34) potřeby pro kuřáky.  
 (590) Barevná  
 (511) 21, 33, 34  
 (210) O 180089

- (111) **253284**  
 (220) 23.05.2002  
 (320) 23.05.2002  
 (442) 15.01.2003  
 (151) 28.04.2003  
 (180) 23.05.2012  
 (540)



- (554) Prostorová  
 (730) **MAST JÄGERMEISTER AG**, Jägermeisterstrasse 7-15, Wolfenbüttel, Německo  
 (740) JUDr. Nevole Ladislav, advokát, Španělská 4, Praha 2  
 (510) (21) sklo surové nebo opracované s výjimkou stavebního skla, výrobky ze skla neobsažené v jiných třídách; (33) lihoviny, likéry, bylinné likéry; (34) potřeby pro kuřáky.  
 (590) Barevná  
 (511) 21, 33, 34  
 (210) O 180090

- (111) **253340**  
 (220) 06.06.2002  
 (320) 06.06.2002  
 (442) 15.01.2003  
 (151) 28.04.2003  
 (180) 06.06.2012

- (540) **NFO TRI\*M**  
 (730) **NFO AISA s.r.o.**, Slezská 113, Praha 3, Česká republika  
 (740) Ing. Jaromír Příklad, Patentová a známková kancelář, Včelín 1161, Hulín  
 (510) (35) průzkumy, výzkumy a analýzy trhů a veřejného mínění včetně zpracování odborných posudků a studií, zejména v oblasti monitoringu a řízení retence zákazníků, oddanosti zaměstnanců, kvality interních služeb, hodnocení manažerů a důvěry vlastníků, odborné konzultační, informační a poradenské činnosti spojené s výzkumy a průzkumy trhu a veřejného mínění, vypracování statistických přehledů, obchodní průzkum a poradenství.  
 (511) 35  
 (210) O 180494

- (111) **253341**  
 (220) 06.06.2002  
 (320) 06.06.2002  
 (442) 15.01.2003  
 (151) 28.04.2003  
 (180) 06.06.2012  
 (540)

### IMP/SYS

- (730) **NFO AISA s.r.o.**, Slezská 113, Praha 3, Česká republika  
 (740) Ing. Jaromír Příklad, Patentová a známková kancelář, Včelín 1161, Hulín  
 (510) (35) průzkumy, výzkumy a analýzy trhů a veřejného mínění včetně zpracování odborných posudků a studií, zejména v oblasti monitoringu a řízení retence zákazníků, oddanosti zaměstnanců, kvality interních služeb, hodnocení manažerů a důvěry vlastníků, odborné konzultační, informační a poradenské činnosti spojené s výzkumy a průzkumy trhu a veřejného mínění, vypracování statistických přehledů, obchodní průzkum a poradenství.  
 (511) 35  
 (210) O 180496

- (111) **253430**  
 (220) 27.06.2002  
 (320) 27.06.2002  
 (442) 15.01.2003  
 (151) 28.04.2003  
 (180) 27.06.2012  
 (540)

### INFACE

- (730) **CMG/ADORE, a.s.**, Bozděchova 7, Praha 5, Česká republika  
 (740) Mgr. Lucie Helmová, Bozděchova 7, Praha 5  
 (510) (9) elektronické tabule; (16) tabule reklamní papírové nebo z lepenky; (35) reklamní činnost a marketing, pronájem reklamní plochy, reklama i vnitřní, propagace, zprostředkování reklamy, prodej reklamy, reklama on-line v počítačové síti, šíření reklamních materiálů, reklamní agentura.  
 (511) 9, 16, 35  
 (210) O 181445

- (111) **253431**  
 (220) 27.06.2002  
 (320) 27.06.2002  
 (442) 15.01.2003  
 (151) 28.04.2003  
 (180) 27.06.2012

(540)

(730) **CMG/ADORE, a.s.**, Bozděchova 7, Praha 5, Česká republika

(740) Mgr. Lucie Helmová, Bozděchova 7, Praha 5

(510) (9) elektronické tabule; (16) tabule reklamní papírové nebo z lepenky; (35) reklamní činnost a marketing, pronájem reklamní plochy, reklama i vnitřní, propagace, zprostředkování reklamy, prodej reklamy, reklama on-line v počítačové síti, šíření reklamních materiálů, reklamní agentura.

(511) 9, 16, 35

(210) O 181446

(111) **253490**

(220) 11.07.2002

(320) 11.07.2002

(442) 15.01.2003

(151) 28.04.2003

(180) 11.07.2012

(540)

**XANADU**(730) **Xanadu s.r.o.**, Tylova 153/17, České Budějovice, Česká republika

(740) Ing. Jiří Sedlák, KUDRLIČKA &amp; SEDLÁK, Advokátní, patentová a známková kancelář, Husova 16, České Budějovice

(510) (9) přístroje a nástroje vědecké, námořní, geodetické, elektrické, fotografické, filmové, optické, přístroje pro měření, signalizaci, kontrolu, záchranu a přístroje pro vyučování, přístroje pro záznam, převod, reprodukci zvuku nebo obrazu, přístroje pro zpracování informací a počítače, osobní počítače, mikropočítače, periferní zařízení, adaptéry k počítačům, náhradní díly k počítačům, doplňky a příslušenství výpočetní techniky spadající do tř. 9, disketové pohony, diskové jednotky, řadiče diskových jednotek, videografické řadiče, pohony zpětného vracení pásky, kazety s magnetickým páskem, desky s tištěnými obvody, desky se sériovým rozhraním, desky s kombinací sériového a paralelního rozhraní, modemy, počítačové klávesnice, číslíkové klávesnice pro počítače, čtecí zařízení nosičů dat, paměťové kazety s vnějším pohonem disků a napájením, konverzní sady barevného zobrazení pro přenosné počítače s kapalnými krystaly, paměťové moduly s přímým výběrem, numerické koprocesory, elektrické spojovací kabely, permanentní paměti, moduly s videopermanentní pamětí, rychlá vyrovnávací paměť, panely s rozšířenou pamětí, aktualizované kazety s panelovými procesory pro osobní počítače, přenosná pouzdra pro počítače, programové magnetické diskety, návody a příručky pro uživatele v elektronické podobě prodávané současně s počítačem, paměťové pohony disků s permanentní pamětí, znovu dobíjitelné baterie, napěťové měniče pro automobily, nabíječky akumulátorů, měniče střídavého napětí pro počítače, elektrické spojovací kabely pro počítače a periferní zařízení, počítačové ukazovací přístroje, zejména myš, pera a kulové ovládače, stolní počítačové rozšiřitelné báze, adaptéry periferního zařízení, aktualizované kazety s možností připojení audio přístrojů k osobním počítačům, paměťové systémy s inteligentními pohonnými maticemi osobních počítačů a obslužných kanálů, počítačové tiskárny a řadiče, karty pro rozhraní, kazety pro počítačové tiskárny a faksimilové přístroje,

pohon diskových paměťových systémů pro osobní počítače, řadiče rozhraní počítačových sítí, nepřerušitelné napáječe, ochrany napájecích šňůr, počítačové programy pro inicializování a sestavování počítače, pro diagnostické funkce, operační systémy, výběrové informační databáze, hlídání dat, pro registrace chyb, referenční obslužné programy pro technickou informaci a monitorování a řízení jednoho nebo většího počtu kanálů v místní oblastní síti osobních počítačů, elektronická zařízení, nosiče zvukových, obrazových a datových záznamů, kapesní číslíkové kalkulačky, osobní organizátory, integrované obvody, tištěné obvody, pokladny, faxy, telefony, videohry, obrazovky, videorekordéry, televizory, rozhlasové přijímače, audiosystémy, videokamery, fotoaparáty, elektronické databáze, počítačové hry, software všeho druhu, databázové produkty a publikace v elektronické podobě, elektronické datové a informační sítě, informační produkty na nosičích nebo v elektronických, datových, informačních a komunikačních sítích; (16) obchodní aplikační záznamníky, servisní informační zprávy, servisní bulletiny, údržbářské a servisní příručky, manuály pro software - vše v rámci této třídy, papír a výrobky z papíru (s výjimkou stříhů k sítí oděvů, papírových plen a papírového ochranného prádla), příručky a návody pro uživatele prodávané současně s počítačem, tiskoviny periodické i neperiodické; (35) průzkum trhu, reklama, informační služby pro uživatele a obchodníky s počítačovými díly, obchodní poradenství v oblasti managementu a řízení podniků, lidských zdrojů, obchodu, marketingu a informačních systémů, automatizované zpracování dat; (37) opravy a instalace elektrických zařízení, servis a údržby osobních počítačů a elektronických zařízení (s výjimkou vah), servisně informační služby pro uživatele a obchodníky počítačových dílů se zřetelem na servisní informační zprávy, servisní bulletiny a údržbářské servisní příručky; (41) výchova, zábava, vzdělávání a vyučování, zejména řízení tréninkových programů pro personál v oblasti výpočetní techniky; (42) poradenství týkající se použití a funkce technického a programového vybavení osobního počítače, poskytování informací o osobních počítačích, počítačových sítích a počítačových periferních zařízeních, poskytování rozšířených záruk na osobní počítače, počítačové příslušenství, periferní zařízení a počítačové programy, poradenské služby se zřetelem na využití, instalaci a programovou údržbu osobních počítačů a počítačových sítí, tvorba a uzavírání smluv o pronájmu programového vybavení počítače, zejména software zahrnující operační systémy, vývoj, tvorba a pronájem software, údržba počítačových programů, poradenská činnost v oblasti výpočetní techniky, informační služby pro uživatele a obchodníky počítačových dílů se zřetelem na smlouvy o pronájmu programového vybavení počítače, zejména na operační systémy.

(511) 9, 16, 35, 37, 41, 42

(210) O 181779

(111) **253638**

(220) 02.08.2002

(320) 02.08.2002

(442) 11.12.2002

(151) 28.04.2003

(180) 02.08.2012

(540)



(730) **BRILLIANT HAPPY DAY spol. s r.o., HAPPY DAY holding**, nám. Republiky 237/38, Plzeň, Česká republika

(740) Patentservis Praha a.s., Jivenská 1273/1, Praha 4  
 (510) (41) provozování výherních hracích přístrojů.  
 (590) Barevná  
 (511) 41  
 (210) O 182393

(111) **253644**

(220) 02.08.2002  
 (320) 02.08.2002  
 (442) 15.01.2003  
 (151) 28.04.2003  
 (180) 02.08.2012  
 (540)

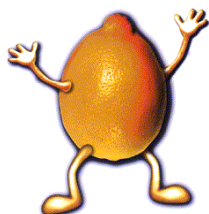

(730) **Nealko nápoje a.s.**, Holická 49, Olomouc, Česká republika  
 (740) Ing. Petr Soukup, patentový a známkový zástupce, Švédská 3, Olomouc  
 (510) (32) colová báze na výrobu sirupu, nealkoholický nápoj, cukerný sirup limonádový.  
 (590) Barevná  
 (511) 32  
 (210) O 182412

(111) **253737**

(220) 20.08.2002  
 (320) 20.08.2002  
 (442) 15.01.2003  
 (151) 28.04.2003  
 (180) 20.08.2012  
 (540)

**EVE**

(730) **Kofola a.s.**, |Za drahou 1, Krnov, Česká republika  
 (740) Ing. Kendereški Dušan, patentový zástupce, Lidická 51, Brno  
 (510) (32) minerální vody, šumivé nápoje a jiné nápoje nealkoholické, nápoje a šťávy ovocné, sirupy a jiné přípravky k zhotovení nápojů, piva všeho druhu; (33) alkoholické nápoje (s výjimkou pív).  
 (511) 32, 33  
 (210) O 182728

(111) **253823**

(220) 29.08.2002  
 (320) 29.08.2002  
 (442) 15.01.2003  
 (151) 28.04.2003  
 (180) 29.08.2012

(540)

**ATMOR**

(730) **Atmor Industries Ltd.**, 31 Halechi Street, Bnei Braq 51200, Izrael

(740) Patentservis Praha a.s., Jivenská 1273/1, Praha 4  
 (510) (11) ohřivače vody, ohřivače vody pro koupele, ohřev teplé vody.  
 (511) 11  
 (210) O 182983

(111) **253858**

(220) 03.09.2002  
 (320) 03.09.2002  
 (442) 15.01.2003  
 (151) 28.04.2003  
 (180) 03.09.2012  
 (540)

**JUPÍ TO MÁ ŠŤÁVU**

(730) **Kofola a.s.**, Za drahou 1, Krnov, Česká republika  
 (740) Ing. Kendereški Dušan, patentový zástupce, Lidická 51, Brno  
 (510) (32) minerální vody, šumivé nápoje a jiné nápoje nealkoholické, nápoje a šťávy ovocné, sirupy a jiné přípravky k zhotovení nápojů.  
 (511) 32  
 (210) O 183092

(111) **254005**

(220) 23.09.2002  
 (320) 23.09.2002  
 (442) 15.01.2003  
 (151) 28.04.2003  
 (180) 23.09.2012  
 (540)



(730) **Société des Produits Nestlé S.A.**, Vevey, Švýcarsko  
 (740) JUDr. Richard Wagner, Advokátní kancelář Pokorný, Wagner & spol., Karolíny Světlé 301/8, Praha 1  
 (510) (30) trvanlivé pečivo, čokoládové a nečokoládové cukrovinky; (32) nápojové směsi a prášky.  
 (590) Barevná  
 (511) 30, 32  
 (210) O 183903

(111) **254052**

(220) 27.09.2002  
 (320) 27.09.2002  
 (442) 15.01.2003  
 (151) 28.04.2003  
 (180) 27.09.2012  
 (540)

**CUPROXAT**

(730) **NUFARM GmbH & Co.KG**, St.Peter-Str. 25, Linz, Rakousko  
 (740) JUDr. Čepěk Robert, Politických vězňů 14/915, Praha 1  
 (510) (1) chemické výrobky pro zemědělství, zahradnictví, lesnictví; (5) fungicidy.  
 (511) 1, 5  
 (210) O 184080



- (111) **254073**  
(220) 08.10.2002  
(320) 08.10.2002  
(442) 15.01.2003  
(151) 28.04.2003  
(180) 08.10.2012  
(540)

**RED MOON**

- (730) **Jan Becher - Karlovarská Becherovka, a.s.**, T.G.  
Masaryka 57, Karlovy Vary, Česká republika  
(740) JUDr. Čermák Karel, Advokátní a patentová kancelář  
Čermák, Hořejš, Myslíl, Národní 32, Praha 1  
(510) (33) alkoholické nápoje, především míchané nápoje, které  
neobsahují a nezahrnují energetické nápoje.  
(511) 33  
(210) O 184421
- 

- (111) **254119**  
(220) 23.09.1999  
(320) 23.09.1999  
(442) 13.09.2000  
(151) 29.04.2003  
(180) 23.09.2009  
(540)

**IMUGEN**

- (730) **BEVERLY SUN, s.r.o.**, Emila Zahrádky 878, Kladno  
IV, Česká republika  
(740) Ing. Vandělíková Jana, Bohemia Patent, Petráská 12, Praha  
1  
(510) (30) potravinové doplňky s obsahem vitamínů a/nebo  
minerálů a/nebo stopových prvků ve formě práškových  
směsí, tabletek, tobolek, kapslí, dražé, bonbónů, pastilek,  
prášků, cukrovinek nebo žvýkaček, med, propolis pro  
lidskou potřebu; (32) výtažky k výrobě lihuprostých  
nápojů, ovocné šťávy a sirupy a koncentráty k výrobě  
nápojů, nealkoholické nápoje, nealkoholické nápoje  
obohacené vitamíny, iontové a energetické nápoje  
nealkoholické, proteinové nápoje, dietní nápoje,  
želatinové nápoje, tablety a prášky na přípravu šumivých  
nealkoholických nápojů, ovocné nebo zeleninové  
nealkoholické nápoje, nealkoholické nápoje s příchutí  
ovoce nebo zeleniny, minerální vody, pramenité vody,  
sodová voda, voda, šumivé nealkoholické nápoje.  
(511) 30, 32  
(210) O 147205
-

**ÚŘEDNÍ ROZHODNUTÍ A OZNÁMENÍ****PŘEHLED  
obnov ochranných známek**

## Číselný přehled

88931, 89276, 94796, 94797, 94815, 95437, 98403, 98767, 99865, 108643, 151128, 151230, 155456, 155467, 155471, 155472, 155493, 155494, 155586, 161200, 161201, 161206, 161486, 161512, 161521, 161525, 161573, 161599, 161604, 161695, 161740, 161755, 161896, 161905, 161948, 162259, 162928, 165297, 165366, 165367, 165440, 165466, 165588, 165589, 165591, 165614, 165621, 165622, 165631, 165660, 165674, 165903, 170629, 173084, 173130, 173856, 173992, 174033, 174055, 174088, 174217, 174243, 174244, 174850, 174855, 174856, 174857, 174858, 175089, 175249, 175258, 175717, 175726, 175859, 175889, 175944, 175945, 176191, 176264, 176266, 176287, 176876, 176905, 176906, 176907, 176908, 176909, 176910, 176911, 176912, 177011, 177651, 177829, 178092, 178544, 178952, 179714, 179733, 179735, 179738, 179753, 179756, 179790, 179796, 179826, 179862, 179912, 179955, 179972, 180121, 180200, 180454, 180542, 180549, 180613, 180814, 180906, 180912, 180923, 180958, 180992, 181108, 181161, 181203, 181263, 181346, 181358, 181488, 181588, 181589, 181590, 181606, 181609, 181630, 181631, 181632, 181698, 181729, 181730, 181768, 181871, 181877, 181891, 181984, 181985, 181986, 181988, 182053, 182072, 182324, 182325, 182399, 182501, 182502, 182503, 182518, 182520, 182604, 182605, 182606, 182611, 182613, 182683, 182699, 182903, 182959, 183007, 183049, 183053, 183087, 183288, 183290, 183291, 183292, 183293, 183294, 183329, 183406, 183464, 183465, 183466, 183468, 183469, 183516, 183595, 183728, 183754, 183873, 183874, 183876, 183904, 183958, 183989, 183990, 184100, 184243, 184272, 184410, 184434, 184439, 184447, 184496, 184521, 184560, 184598, 184611, 184612, 184615, 184733, 184734, 184743, 184808, 185061, 185066, 185263, 185264, 185265, 185301, 185357, 185369, 185525, 185545, 185550, 185763, 185778, 185779, 185780, 185781, 185782, 185783, 185784, 185786, 185787, 185788, 185789, 185791, 185792, 185846, 185907, 185943, 186131, 186318, 186324, 186326, 186328, 186330, 186331, 186334, 186363, 186468, 186469, 186470, 186471, 186472, 186507, 186799, 186897, 186901, 186966, 186972, 187060, 187113, 187305, 187306, 187438, 187452, 187466, 187476, 187535, 187672, 188159, 188206, 188207, 188208, 188209, 188210, 188211, 188450, 188454, 188564, 188631, 188690, 188747, 188840, 189194, 189198, 189200, 189201, 189210, 189212, 189214, 189260, 189261, 189266, 189334, 189351, 189361, 189377, 189378, 189413, 189426, 190142, 190150, 190175, 190176, 190186, 190187, 190189, 190196, 190209, 190242, 190249, 190309, 191012, 191045, 191074, 191717, 191787, 191833, 191834, 191835, 191845, 192631, 192648, 192649, 192650, 192684, 192690, 192723, 194072, 194110, 194137, 194164, 194199, 194879, 194880, 194884, 194923, 195980, 196034, 196040, 196588, 196650, 197163, 197215A, 197233, 197234, 199193, 200790, 209329, 210156, 211595, 212345, 226465.

## Obnovy ochranných známek

(111) **88931**

(220) 16.08.1932

(151) 16.08.1932

(180) 16.08.2012

(540)

(730) **General motors Corporation, /společnost podle zákonů státu Delaware/,** Detroit, Spojené státy americké, Michigan

(740) JUDr. Petr Kalenský, Společná advokátní kancelář Všečeka Zelený Švorčík Kalenský a Partneři, Hálkova 2, Praha 2

(510) (12) automobily, motorová vozidla a jejich součásti.

(511) 12

(210) O 26538

(111) **89276**

(220) 16.08.1923

(151) 16.08.1923

(180) 16.08.2013

(540)

### BLACK & WHITE

(730) **Guinness United Distillers & Vintners B.V.,** Molenwerf 10-12, Amsterdam, Holandsko

(740) JUDr. Korejzová Zdeňka, KOREJZOVÁ &amp; SPOL. Advokátní a patentová kancelář, Spálená 29, Praha 1

(510) (33) whisky.

(511) 33

(210) O 28930

(111) **94796**

(220) 15.05.1933

(151) 15.05.1933

(180) 15.05.2013

(540)

### PRAGA

(730) **I. Kladenská a.s.,** Přelíc 134, Kladno, Česká republika

(740) Effmert Jiří, Halasova 314a, Říčany

(510) Automobily s naftovými motory, autobusy, motocykly, přívěsné vozíky pro motocykly, traktory, automobilové hasičské tanky a požární stříkačky, pojezdné reflektory, benzinoelektrické agregáty, automobilová výzbroj a výstroj jako: benzinové a olejové kohouty, benzinové a olejové filtry, olejové tlumiče nárazů, nastřikovače benzínu, retrospektivní zrcátka, spouštěče oken, zvedáky vozů osobních, spony kapoty, ozubená kola všech druhů, kohouty k mazání kardanové koule, hlídače mazání automobilových motorů, letecké motory, dmychadla, vysokotlaká čerpadla k omývání automobilů, kanalizační stanice, míchadla a směšovače, odvodňovací a zavodňovací stanice, vývěvy, speciální automobily pro čištění měst, pro stavbu a udržování silnic, pro dopravu uhlí a benzínu, motorové hasičské dvoukolové stříkačky, motorové silniční válce, motorové samopojízdné zametací stroje, dvoukolové motorové agregáty pro větrání a čerpání, mlýny na uhelný prach, elektrické akumulátorové vozíky, trolejbusy,

ochranné vypínače pro motory, elektromagnetické separátory, elektrická dmychadla, elektrické ventilátory, omezovače elektrického proudu, elektrické stroje na mytí nádobí, elektrické kuchyňské strojky, elektrické pračky, zásobníkové ohřívače vody, elektrická kamna kuchyňská, pokojová i akumulární, elektrické vařiče, trouby na pečení a ponorné ohřívače, elektrická svítidla, elektricky vytápěné radiátory, elektrické svařovačky, transformátory svařovací, transformátorky pro radio, bezpečnostní, rozmrazovací a měřicí, elektrické reflektory a houkačky pro auta, elektrické ohřívače nýtů, mechanické a elektrické pohony zábran, hospodářské soupravy s elektromotorem, usměrňovače, elektrické broušičky a leštičky, elektrické osušovače, elektrické horské slunce, světelné reklamy a tachometry, briketovací lisy, pásmové a buletové, dopravní míchadla, kartáčovací stroje na otruby, kartáčovací stroje na obilí, hranolové vysévače, samočinné příkládače, hydraulické olejové pohony roštů kývavých, parní napáječky, hydraulické olejové pohonné zařízení pro umělé vlnění v lázních, vulkanizační kotle, litinová kamna pětinková, pro topení pilinami a pro dráhy, litinová regulační kamna pro dílny a sály, litinové konsoly, surové a smaltované, litinové sporáky, litinové splachovače, litinové článkové kotle pro ústřední topení s automatickou regulací, průmyslová topeniště a předtopeniště, kotle stojaté, žárotrubnaté, nízkotlaké a vysokotlaké, kotle ležaté, nízkotlaké, volně stojící i zazděné, nástroje, letouny.

(511) 7, 8, 9, 10, 11, 12, 14, 21

(210) O 8104

(111) **94797**

(220) 15.05.1933

(151) 15.05.1933

(180) 15.05.2013

(540)

(730) **I. Kladenská a.s.,** Přelíc 134, Kladno, Česká republika

(740) Effmert Jiří, Halasova 314a, Říčany

(510) Automobily s naftovými motory, autobusy, motocykly, přívěsné vozíky pro motocykly, traktory, automobilové hasičské tanky a požární stříkačky, pojezdné reflektory, benzinoelektrické agregáty, automobilová výzbroj a výstroj jako: benzinové a olejové kohouty, benzinové a olejové filtry, olejové tlumiče nárazů, nastřikovače benzínu, retrospektivní zrcátka, spouštěče oken, zvedáky vozů osobních, spony kapoty, ozubená kola všech druhů, kohouty k mazání kardanové koule, hlídače mazání automobilových motorů, letecké motory, dmychadla, vysokotlaká čerpadla k omývání automobilů, kanalizační stanice, míchadla a

směšovače, odvodňovací a zavodňovací stanice, vývěvy, speciální automobily pro čištění měst, pro stavbu a udržování silnic, pro dopravu uhlí a benzínu, motorové hasičské dvoukolové stříkačky, motorové silniční válce, motorové samopojízdné zametací stroje, dvoukolové motorové agregáty pro větrání a čerpání, mlýny na uhelný prach, elektrické akumulátorové vozíky, trolejbusy, ochranné vypínače pro motory, elektromagnetické separátory, elektrická dmychadla, elektrické ventilátory, omezovače elektrického proudu, elektrické stroje na mytí nádobí, elektrické kuchyňské strojky, elektrické pračky, zásobníkové ohříváče vody, elektrická kamna kuchyňská, pokojová i akumulární, elektrické vařiče, trouby na pečení a ponorné ohříváče, elektrická svítidla, elektricky vytápěné radiátory, elektrické svařovačky, transformátory svařovací, transformátorky pro radio, bezpečnostní rozmrazovací a měřicí, elektrické reflektory a houkačky pro auta, elektrické ohříváče nýtů, mechanické a elektrické pohony zábran, hospodářské soupravy s elektromotorem, usměrňovače, elektrické brousičky a leštičky, elektrické osušovače, elektrické horské slunce, světelné reklamy a tachometry, briketovací lisy, pásmové a buletové, dopravní míchadla, kartáčovací stroje na otruby, kartáčovací stroje na obilí, hranolové vysévače, samočinné příkládače, hydraulické olejové pohony roštů kývavých, parní napáječky, hydraulické olejové pohonné zařízení pro umělé vlnění v lázních, vulkanizační kotle, litinová kamna pětinková, pro topení pilinami a pro dráhy, litinová regulační kamna pro dílny a sály, litinové konsoly surové a smaltované, litinové sporáky, litinové splachovače, litinové článkové kotle pro ústřední topení s automatickou regulací, průmyslová topeniště a předtopeniště, kotle stojaté, žádrotrubnaté, nízkotlaké a vysokotlaké, kotle ležaté, nízkotlaké, volně stojící i zadděné, nástroje, letouny.

(511) 7, 8, 9, 10, 11, 12  
(210) O 7959

(111) **94815**  
(220) 24.05.1923  
(151) 24.05.1923  
(180) 24.05.2013  
(540)

## HOOVER

(730) **HOOVER ITALIANA S.p.A.**, Viale Zara, 58, Milano, Itálie  
(740) JUDr. Korejzová Zdeňka, KOREJZOVÁ & SPOL. Advokátní a patentová kancelář, Spálená 29, Praha 1  
(510) (7) sací stroje k čištění a jejich částí.  
(511) 7  
(210) O 28220

(111) **95437**  
(220) 11.03.1943  
(151) 11.03.1943  
(180) 11.03.2013  
(540)

## CITRESIN

(730) **Lybar, akciová společnost**, Velvěty 33, Rtyně nad Bílinou, Česká republika

(740) Tichá Laura, Znamková kancelář Praha, v.o.s., p.o.box 46, Praha 5  
(510) Lučební výrobky pro průmyslové a vědecké účely, nerostné suroviny, anorganické lučebniny pro průmyslové a vědecké účely, elektrochemické a elektrotermické výrobky (karbid, ferrosilicium), aktivní uhlí pro průmyslové a léčebné účely, ložiskové kovy, lučební výrobky pro hutnictví a úpravu rud, barviva, barvy, anorganické pigmenty, kovové folie, dehtové barvy a organické meziproducty, tiskyřské a bronzové barvy, sušidla pro barvy, laky, nátěry a pro umělé hmoty, léčiva, lučební výrobky pro léčebné a zdravotní účely, dietetické přípravky, farmaceutické drogy, prostředky pro hubení živočišných a rostlinných škůdců, sterilizační a desinfekční prostředky, prostředky ke konzervování pokrmů, umělé hmoty, umělé pryskyřice, umělá vlákna, umělý kaučuk, dřevní dř, buničina pro viskosu, pro umělá vlákna, pro papír a k nitračním účelům, zápalné zboží, zápalky, papír, lepenka, karton, papírové a kartonové výrobky a to: obaly všeho druhu z impregnovaného nebo neimpregnovaného papíru, papírová vlákna a papírová příze, suroviny a polotovary k výrobě papíru, ocet, glukosa, fermeže, laky, mořidla, pryskyřice, lepidla, krémy na obuv, prostředky k čištění a konzervování kůže, prostředky apreturní a tříslicí, technické oleje a tuky, mazadla, benzin, výrobky ze dřeva a to : řezivo, prkna na bedny a jiné obaly, prací a bělicí prostředky, škrob a škrobové výrobky jako poživatiny pro farmaceutické a průmyslové účely jakož i ku škrobení prádla, prostředky proti rzi, cídící a lešticí prostředky, broušící prostředky.  
(511) 1, 2, 3, 4, 5, 6, 16, 17,  
19, 22, 30, 34  
(210) O 2072

(111) **98403**  
(220) 24.01.1913  
(151) 24.01.1913  
(180) 24.01.2013  
(540)

## SAGROTAN

(730) **Reckitt & Colman Sagrotan GmbH & Co.KG**, Theodor-Heuss-Anlage 12, Mannheim, Německo  
(740) JUDr. Rott Vladimír, Rott, Růžička a Guttman, patentová, známková a právní kancelář, Nad Štolou 12, Praha 7  
(510) (5) desinfekční prostředky a antiseptika.  
(511) 5  
(210) O 11479

(111) **98767**  
(220) 20.09.1933  
(151) 20.09.1933  
(180) 20.09.2013  
(540)

## ALKALIT

(730) **Infusia, a.s. Hořátek**, Sadská, Česká republika  
(740) Ing. Kleintová Eva, Červenka, Kleintová, Turková, patentová a známková kancelář, Husinecká 11a, Praha 3  
(510) (5) farmaceutické přípravky.  
(511) 5  
(210) O 18593

- (111) **99865**  
 (220) 26.04.1913  
 (151) 26.04.1913  
 (180) 26.04.2013  
 (540)

**TONSILAN**

- (730) **LÉČIVA, a.s.**, Dolní Měcholupy 130, Praha 10, Česká republika  
 (740) Ing. Kleintová Eva, ČERVENKA, KLEINTOVÁ, TURKOVÁ Patentová, známková a advokátní kancelář, Husinecká 11a, Praha 3  
 (510) Farmaceutické, dietetické, kosmetické a chemické výrobky, léčiva.  
 (511) 1, 3, 5  
 (210) O 19118

- (111) **108643**  
 (220) 14.04.1933  
 (151) 14.04.1933  
 (180) 14.04.2013  
 (540)



- (730) **CARBORUNDUM ELECTRITE a.s.**, Tovární ul., Benátky nad Jizerou, Česká republika  
 (740) JUDr. Rott Vladimír, Rott, Růžička a Guttman, patentová, známková a právní kancelář, Nad Štolou 12, Praha 7  
 (510) Brousící plátno, brousící papíry, kaseinový kliš.  
 (511) 1, 3  
 (210) O 21276

- (111) **151128**  
 (220) 28.04.1953  
 (151) 28.04.1953  
 (180) 28.04.2013  
 (540)

**WEINBACH**

- (730) **PETROF, spol. s r.o.**, Brněnská 207, Hradec Králové 6, Česká republika  
 (740) Patentservis Praha a.s., Jivenská 1273/1, Praha 4  
 (510) (15) piana, pianina, harmonia a součásti těchto nástrojů.  
 (511) 15  
 (210) O 2341

- (111) **151230**  
 (220) 23.09.1953  
 (151) 15.10.1953  
 (180) 23.09.2013  
 (540)

**TENSITON**

- (730) **Infusia, a.s. Hořátek**, Sadská, Česká republika  
 (740) Ing. Kleintová Eva, Červenka, Kleintová, Turková, patentová a známková kancelář, Husinecká 11a, Praha 3  
 (510) Léčiva, drogy, farmaceutické přípravky humánní a veterinární, chemické výrobky pro průmysl, lékařství, hygienu, farmacii a vědu; přípravky

baktericidní, fungicidní, insekticidní; dezinfekční přípravky; přípravky proti nákaze; přípravky pro konzervování; prostředky k hubení škůdců a ničení rostlin; čisticí prostředky, léčebná mýdla; vonné a kosmetické přípravky, látky pro kosmetiku a parfumerii, etherické oleje, trestí, extrakty a essence; přípravky silící a dietetické; přípravky pro ošetřování zubů a dutiny ústní; zubní výplně a prothesy; náplasti, obvazový a šicí materiál pro chirurgii; diagnostika; strojené vody minerální.

- (511) 1, 3, 5, 10, 32  
 (210) O 19478

- (111) **155456**  
 (220) 07.05.1963  
 (151) 15.05.1963  
 (180) 07.05.2013  
 (540)



- (730) **ŠKODA, a.s.**, Tylova 57, Plzeň, Česká republika  
 (740) JUDr. Matějka Jan, Advokátní a patentová kancelář Čermák, Hořejš, Myslíl, Národní 32, Praha 1  
 (510) Hutní výrobky: jako odlitky, výkovky, výtisky, speciální oceli, speciální slitiny aj.; zařízení pro hutě: jako válcovací tratě, válcovací stolice, válce pro studené i teplé tratě, válce bandážované, kompletní úpravárenské linky pro čištění, moření, žihání, svařování, řezání (stříhání), rovnání, pokovování, leštění, třídění, kalibrování, kontrolu, navíjení, balení aj.; zařízení pro slévárny: jako kompletní linky pro přípravu, úpravu a regeneraci formovacích látek, formovací stroje lisovací, střešovací, na skořepiny, pískomety, stroje na jádra, stroje pro manipulaci, vytlukačské rošty, čisticí bubny, tryskače, metací stroje aj.; zařízení pro doły: jako těžné stroje, těžné klece, zařízení pro důlní signalisaci aj.; zařízení pro úpravny uhlí a rud: jako rozdužovače, třídiče, dopravníky, automatizační zařízení pro úpravny aj.; zařízení pro mletí a drcení hmot: jako speciální mlýny, např. na cukrovou třtinu, na uhlí, drtiče, třídiče aj.; tvářecí stroje: jako těžké hydraulické lisy kovací, vytlačovací, speciální lisy např. paketovací aj.; vysokotlaké zařízení: jako hydropneumatické akumulátory, autoklávy, reaktory (chemické), kotle všeho druhu, vysokotlaká potrubí aj.; průmyslové pece jako: pece palivové aj.; zařízení pro chemický průmysl: jako pro plynárny, pro koksárny, dusíkárnny, výrobní kyselin, lihu (syntetického), čpavku, hnojiv, polymerizátory, míchadla aj.; zařízení pro potravinářský průmysl: jako pro cukrovary, pivovary, sladovny, lihovary, droždárny, škrobárny aj.; zařízení pro gumářenský a plastikářenský průmysl: jako vulkanizační lisy na pneumatiky aj.;

zařízení pro zpracování tabáku a výrobu cigaret; zařízení pro zkoušení, vážení a balení hmot a předmětů; kovoobráběcí stroje: jako velké soustruhy, karusely, horizontky, frézky, ultrazvukové vrtačky aj.; kovoobráběcí stroje(nářadí): jako soustružnické nože, frézy, závitníky aj.; upínací nářadí a přípravky pro kovoobrábění; měřidla pro účely kovoobrábění: jako měrky, kalibry, měřicí a kontrolní přístroje aj.; strojní části: jako velké zalomené hřídele, ozubená kola, speciální převodové skříně, speciální pružiny, náhradní díly k zařízením a strojům všeho druhu aj.; vozidla: jako lokomotivy elektrické, lokomotivy turbinové, trolejbusy, automobily všeho druhu, autobusy všeho druhu aj.; silniční válce: jako válce motorové (Dieselovy) aj.; rýpadla: jako kolesová velkorýpadla aj.; zdvihadla: jako jeřáby, kladkostroje (elektrické), břemenové magnety aj.; dopravní zařízení: jako zařízení pro válcovny, úpravny, skládky, zauhlování, odstruskování, dopravníky sypkých hmot, vrátky (elektrické) aj.; spalovací motory: jako motory Dieselovy aj.; turbíny: jako turbíny parní, turbíny spalovací aj.; zařízení pro kondensaci: jako povrchové kondensátory, ohříváky, speciální tepelné výměníky aj.; kompresory a dmychadla: jako kompresory axiální aj.; elektrické zařízení a stroje: jako elektrické generátory všeho druhu, motory všeho druhu, transformátory všeho druhu, měniče, zařízení pro elektrické pohony (elektrickou trakci), elektrické přístroje pro všechna napětí, např. spínače, odpory, tlumivky, relé, zařízení elektráren, zařízení rozvodů, energovlaky všeho druhu, elektronická zařízení měřicí, kontrolní, automatizační aj.; zařízení pro jaderné elektrárny: jako jaderné reaktory, dopravníky jaderného paliva aj.; zařízení pro automatizaci řízení strojů a zařízení všeho druhu: jako válce, úpraven, hydraulických lisů, turbin, obráběcích strojů aj.; plavidla: jako lodě osobní všeho druhu, lodě nákladní všeho druhu aj..

(511) 6, 7, 8, 9, 11, 12  
(210) O 28677

(111) **155467**  
(220) 04.04.1963  
(151) 27.05.1963  
(180) 04.04.2013  
(540)

### DIMEXOL

(730) **Léčiva a.s.**, Dolní Měcholupy 130, Praha 10, Česká republika  
(740) Ing. Kleintová Eva, ČERVENKA, KLEINTOVÁ, TURKOVÁ Patentová, známková a advokátní kancelář, Husinecká 11a, Praha 3  
(510) Léčiva, drogy, farmaceutické přípravky humánní a veterinární, organopreparáty, očkovací látky, séra a výrobky z krve, chemické výrobky pro lékařství, hygienu, farmacii a vědu; přípravky baktericidní, fungicidní, insekticidní; desinfekční přípravky; přípravky proti nákaze; přípravky pro konzervování; prostředky k hubení škůdců a ničení rostlin; čisticí prostředky, léčebná mýdla; přípravky silicí a dietetické; přípravky pro ošetřování zubů a dutiny ústní; zubní výplně a prothesy; náplasti, obvazový a šicí materiál pro chirurgii; diagnostika; jedy.

(511) 1, 3, 5, 10  
(210) O 28241

(111) **155471**  
(220) 04.04.1963  
(151) 27.05.1963  
(180) 04.04.2013  
(540)

### MEBAFER

(730) **Léčiva a.s.**, Dolní Měcholupy 130, Praha 10, Česká republika  
(740) Ing. Kleintová Eva, ČERVENKA, KLEINTOVÁ, TURKOVÁ Patentová, známková a advokátní kancelář, Husinecká 11a, Praha 3  
(510) Léčiva, drogy, farmaceutické přípravky humánní a veterinární, organopreparáty, očkovací látky, séra a výrobky z krve, chemické výrobky pro lékařství, hygienu, farmacii a vědu; přípravky baktericidní, fungicidní, insekticidní; desinfekční přípravky; přípravky proti nákaze; přípravky pro konzervování; prostředky k hubení škůdců a ničení rostlin; čisticí prostředky, léčebná mýdla; přípravky silicí a dietetické; přípravky pro ošetřování zubů a dutiny ústní; zubní výplně a prothesy; náplasti, obvazový a šicí materiál pro chirurgii; diagnostika; jedy a stroužené vody minerální.

(511) 1, 3, 5, 10, 32  
(210) O 28245

(111) **155472**  
(220) 04.04.1963  
(151) 27.05.1963  
(180) 04.04.2013  
(540)

### MEDRIN

(730) **Léčiva a.s.**, Dolní Měcholupy 130, Praha 10, Česká republika  
(740) Ing. Kleintová Eva, ČERVENKA, KLEINTOVÁ, TURKOVÁ Patentová, známková a advokátní kancelář, Husinecká 11a, Praha 3  
(510) Léčiva, drogy, farmaceutické přípravky humánní a veterinární, organopreparáty, očkovací látky, séra a výrobky z krve, chemické výrobky pro lékařství, hygienu, farmacii a vědu; přípravky baktericidní, fungicidní, insekticidní; desinfekční přípravky; přípravky proti nákaze; přípravky pro konzervování; prostředky k hubení škůdců a ničení rostlin; čisticí prostředky, léčebná mýdla; přípravky silicí a dietetické; přípravky pro ošetřování zubů a dutiny ústní; zubní výplně a prothesy; náplasti, obvazový a šicí materiál pro chirurgii; diagnostika; jedy a stroužené vody minerální.

(511) 1, 3, 5, 10, 32  
(210) O 28246

(111) **155493**  
(220) 03.07.1963  
(151) 06.07.1963  
(180) 03.07.2013  
(540)

### Čedok

(730) **ČEDOK a.s.**, Na příkopě 18, Praha 1, Česká republika  
(740) Patentservis Praha a.s., Jivenská 1273/1, Praha 4  
(510) Provádění všestranné péče o zahraniční návštěvníky na celém území ČSSR od jejich příjezdu na území ČSSR až do jejich odjezdu, zejména: zajišťování ubytování a stravování a obstarávání přepravy zahraničních návštěvníků a jejich zavazadel, organizování zájezdů dopravními

prostředky všeho druhu na místa historických a kulturních pamětihodností, přírodních pozoruhodností a k objektům socialistické výstavby, organizování prohlídek muzeí, kulturních sbírek, knihoven, hradů, zámků a kulturních ústavů, návštěvy divadel, koncertů, kin, všech jiných kulturních, zábavních a sportovních podniků, zajišťování rekreačního pobytu cizincům v ČSSR, obstarávání průvodců a tlumočnicků, obstarávání a prodej cestovních informačních a propagačních brožur a knih, upomínkových předmětů a dárků. Obstarávání všech jiných služeb zahraničním hostům i československým občanům cestujícím do ciziny souvisejících s cestováním do ciziny nebo z ciziny do ČSSR na základě platných předpisů a oprávnění, zejména: prodej jízdenek, místenek a jiných cestovních cenin pro železniční, automobilové, letecké a lodní cesty v ČSSR i v zahraničí, prodej lůžkových poukázek pro mezinárodní a místní přepravu a poukázek na stravování v jídelních vozech nebo letadlech na zahraničních nebo tuzemských železničních a leteckých tratích a v lodních pasážích do veškeré ciziny, obstarávání poukázek na služby (vouchery), akreditivů a cestovních šeků, obstarávání cestovního pojištění osob a zavazadel, obstarávání cestovních pasů a víz, jakož i jiných nezbytných dokladů pro cesty do ciziny včetně pořizování potřebných překladů při pasové agendě, obstarávání výměny platidel.

(511) 35, 36, 39, 41, 42  
(210) O 28936

(111) **155494**  
(220) 22.06.1963  
(151) 06.07.1963  
(180) 22.06.2013  
(540)



(730) **ČEDOK a.s.**, Na příkopě 18, Praha 1, Česká republika  
(740) Patentservis Praha a.s., Jivenská 1273/1, Praha 4  
(510) Provádění všestranné péče o zahraniční návštěvníky na celém území ČSSR od jejich příjezdu na území ČSSR až do jejich odjezdu, zejména: zajišťování ubytování a stravování a obstarávání přepravy zahraničních návštěvníků a jejich zavazadel, organizování zájezdů dopravními prostředky všeho druhu na místa historických a kulturních pamětihodností, přírodních pozoruhodností a k objektům socialistické výstavby, organizování prohlídek muzeí, kulturních sbírek, knihoven, hradů, zámků a kulturních ústavů, návštěvy divadel, koncertů, kin, všech jiných kulturních, zábavních a sportovních podniků, zajišťování rekreačního pobytu cizincům v ČSSR, obstarávání průvodců a tlumočnicků, obstarávání a prodej cestovních informačních a propagačních brožur a knih, upomínkových předmětů a dárků; obstarávání všech jiných služeb zahraničním hostům i československým občanům cestujícím do ciziny

souvisejících s cestováním do ciziny nebo z ciziny do ČSSR na základě platných předpisů a oprávnění, zejména: prodej jízdenek, místenek a jiných cestovních cenin pro železniční, automobilové, letecké a lodní cesty v ČSSR i v zahraničí, prodej lůžkových poukázek pro mezinárodní a místní přepravu a poukázek na stravování v jídelních vozech nebo letadlech na zahraničních nebo tuzemských železničních a leteckých tratích a v lodních pasážích do veškeré ciziny, obstarávání poukázek na služby (vouchery), akreditivů a cestovních šeků, obstarávání cestovního pojištění osob a zavazadel, obstarávání cestovních pasů a víz, jakož i jiných nezbytných dokladů pro cesty do ciziny včetně pořizování potřebných překladů při pasové agendě, obstarávání výměny platidel.

(511) 35, 36, 39, 41, 42  
(210) O 28927

(111) **155586**  
(220) 29.08.1963  
(151) 25.09.1963  
(180) 29.08.2013  
(540)



(730) **Guinness United Distillers & Vintners B.V.**, Molenwerf 10-12, Amsterdam, Holandsko  
(740) JUDr. Korejzová Zdeňka, **KOREJZOVÁ & SPOL.**, Advokátní a patentová kancelář, Spálená 29, Praha 1  
(510) (33) kvašené nápoje a lihoviny.  
(511) 33  
(210) O 29369

(111) **161200**  
(220) 03.10.1972  
(151) 16.01.1973  
(180) 03.10.2012  
(540)



- (730) **PLIVA - Lachema a.s.**, Karásek 1, Brno, Česká republika  
 (740) Patentservis Praha a.s., Jivenská 1273/1, Praha 4  
 (510) (1) chemikálie pro zdravotnické účely.  
 (511) 1  
 (210) O 46522

- (111) **161201**  
 (220) 03.10.1972  
 (151) 16.01.1973  
 (180) 03.10.2012  
 (540)



- (730) **PLIVA - Lachema a.s.**, Karásek 1, Brno, Česká republika  
 (740) Patentservis Praha a.s., Jivenská 1273/1, Praha 4  
 (510) (1) chemikálie pro zdravotnické laboratoře.  
 (511) 1  
 (210) O 46522

- (111) **161206**  
 (220) 21.11.1972  
 (151) 19.01.1973  
 (180) 21.11.2012  
 (540)

**KRAS**

- (730) **KRAS-HAKA Brno, a.s.**, Bělidla 6, Brno, Česká republika  
 (740) RNDr. Zdeňka Halaxová, TETRAPAT, Univerzitní 7, vila Primavesi, Olomouc  
 (510) (25) pánské obleky, saka, kalhoty, sportovní oděvy, stejnokroje.  
 (511) 25  
 (210) O 46649

- (111) **161486**  
 (220) 03.04.1973  
 (151) 20.07.1973  
 (180) 03.04.2013  
 (540)

**PUR**

- (730) **Henkel ČR spol. s r.o.**, Štěpánská 33, Praha 1, Česká republika  
 (740) JUDr. Tomáš Jindra, AK Sodomka-Souček-Jindra-Mokrý & partneři, U Prašné brány 3, Praha 1  
 (510) (3) tekuté čisticí saponátové prostředky.  
 (511) 3  
 (210) O 46971

- (111) **161512**  
 (220) 18.04.1973  
 (151) 08.08.1973  
 (180) 18.04.2013  
 (540)

**EVINRUDE**

- (730) **Bombardier Motor Corporation of America**, 6545 U.S.1, Grant, Spojené státy americké, Florida

- (740) JUDr. Rott Vladimír, Rott, Růžička a Guttman, patentová, známková a právní kancelář, Nad Štolou 12, Praha 7  
 (510) (7) stroje a obráběcí stroje (s výjimkou těch, které jsou zahrnuty ve tř. 9-12 a 16), motory, soukolí a hnací řemeny, zemědělské stroje a líhně, maznice a to zejména: lodní motory, přívěsné lodní motory, zabudované lodní motory, sdružené přívěsné i zabudované lodní motory, saňové automobily, strojní pily včetně řetězových pil, žací strojky na trávu.  
 (511) 7  
 (210) O 47015

- (111) **161521**  
 (220) 29.03.1973  
 (151) 13.08.1973  
 (180) 29.03.2013  
 (540)

**DR PEPPER**

- (730) **Cadbury Schweppes International Beverages Limited**, Malahide Road, Coolock, Dublin 5, Irsko  
 (740) JUDr. Rott Vladimír, JUDr. Růžička Michal CSc., Rott, Růžička a Guttman, patentová, známková a právní kancelář, Nad Štolou 12, Praha 7  
 (510) (32) nealkoholické sladuprosté nápoje a sirupy k jejich přípravě.  
 (511) 32  
 (210) O 46965

- (111) **161525**  
 (220) 25.04.1973  
 (151) 13.08.1973  
 (180) 25.04.2013  
 (540)

**KEVLAR**

- (730) **E.I. du Pont de Nemours and Company, společnost zřízená podle zákonů státu Delaware**, 1007 Market Street, Wilmington, Spojené státy americké, Delaware  
 (740) JUDr. Čermák Karel, Čermák, Hořejš, Vrba - advokátní a patentová kancelář, Národní 32, Praha 1  
 (510) Textilní vlákna, motouzy a struny, příze a nitě včetně hrubých nití pro průmyslové účely, textilní tkaniny pro průmyslové účely.  
 (511) 22, 23, 24  
 (210) O 47034

- (111) **161573**  
 (220) 22.03.1973  
 (151) 14.09.1973  
 (180) 22.03.2013  
 (540)

**FISHER**

- (730) **Fisher Controls International LLC**, 100 W. Florissant Avenue, St. Louis, Spojené státy americké, Missouri  
 (740) JUDr. Rott Vladimír, JUDr. Růžička Michal CSc., Rott, Růžička a Guttman, patentová, známková a právní kancelář, Nad Štolou 12, Praha 7  
 (510) Obecné kovy, v surovém stavu a polozpracovaném stavu a jejich slitiny, kotvy, kovadliny, zvony, stavební materiál z válcovaného a litého kovu, kolejnice a jiný kovový materiál určený k železničním účelům, řetězy, kovové kabely a dráty (s výjimkou drátu k elektrotechnickým účelům),



zámečnické výrobky, kovové roury, nedobytné pokladny a schránky, ocelové kuličky, podkovy, hřebíky a šrouby, jiné kovové výrobky, které nejsou obsaženy v jiných třídách, rudy; ruční nástroje zastávající funkci nářadí v příslušných oborech, nožířské výrobky, včetně nožířských výrobků z drahých kovů, včetně břitev a elektrických holicích strojků, vidličky a lžice včetně z drahých kovů, tbraně sečné a bodné; přístroje a nástroje k vědeckým a laboratorním účelům, přístroje a nástroje navigační, přístroje a nástroje geodetické a přístroje a nástroje elektrické, přístroje a nástroje pro bezdrátovou telegrafii, přístroje fotografické, kinematografické, optické včetně promítačů obrazů a zvětšovacíh přístrojů, přístroje a nástroje k vážení a měření, přístroje a nástroje signalizační, přístroje a nástroje určené ke kontrolním účelům, přístroje a nástroje pro účely záchranné a učební, automaty uváděné v činnost hozením mince nebo známky, přístroje pro záznam a reprodukci mluveného slova, zapisovací pokladny a počítačové stroje, včetně kancelářských a děrovacích strojů, hasicí přístroje; elektromechanické a elektrotermické přístroje a zařízení; ruční elektrické svářečky, elektrické žehličky, elektricky vytápěné podušky, elektricky vytápěné oděvy a součásti oděvů, elektrické ohřívače nohou, elektrické zapalovače, elektrické vysavače prachu, leštiče parket a pod. osvětlovací a topná zařízení a zařízení na výrobu páry, větrání, včetně klimatizačních zařízení nebo zařízení pro úpravu vzduchu, zařízení pro rozvod a zařízení zdravotnická.

- (511) 6, 7, 9, 11  
(210) O 46921

- (111) **161599**  
(220) 19.06.1973  
(151) 20.09.1973  
(180) 19.06.2013  
(540)

**PARAFILM**

- (730) **Pechiney Plastic Packaging, Inc.**, 8770 W. Bryn Mawr Avenue, Chicago, Spojené státy americké, Illinois  
(740) Dr. Všetěčka Miloš, advokát, Hálkova 2, Praha 2  
(510) (17) plastické fólie pro balení a jiné účely, plastické hmoty ve tvaru listů; materiál pro balení, utěšňování a izolaci.  
(511) 17  
(210) O 47142

- (111) **161604**  
(220) 14.04.1973  
(151) 26.09.1973  
(180) 14.04.2013  
(540)

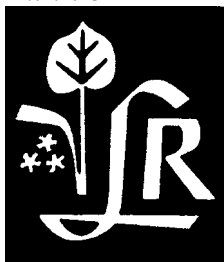

- (730) **LEROS, s.r.o.**, U Národní galerie 470, Praha 5-Zbraslav, Česká republika  
(740) Ing. Kleintová Eva, Červenka, Kleintová, Turková, patentová a známková kancelář, Husinecká 11a, Praha 3  
(510) (1) výrobky lučební pro zdravotnický průmysl; (2) přípravky k barvení potravin a nápojů, chuťové látky; (3) přípravky léčebné kosmetiky, etherické oleje, prostředky na čištění zubů, vonné látky; (5) farmaceutické přípravky, výrobky lékárnické, veterinářské a zdravotnické, přípravky léčebné kosmetiky, léčivé drogy, léčiva pro lidi a zvířata, výrobky dietetické pro děti a nemocné, dezinfekční prostředky s výjimkou dezinfekčních prostředků na vážení prachu, medicínální vína, medicínální nápoje, léčivé rostliny; (42) odborné posudky a poradenství v oboru sběru a pěstování léčivých rostlin.  
(511) 1, 2, 3, 5, 42  
(210) O 46998

- (111) **161695**  
(220) 08.05.1973  
(151) 07.11.1973  
(180) 08.05.2013  
(540)

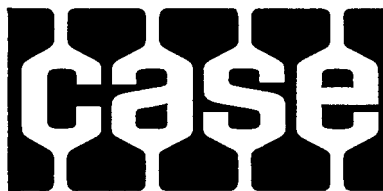

- (730) **CASE CORPORATION**, 700 State Street, Racine, Spojené státy americké, Wisconsin  
(740) JUDr. Korejzová Zdeňka, **KOREJZOVÁ & SPOL.** Advokátní a patentová kancelář, Spálená 29, Praha 1  
(510) Všechny druhy zemědělských strojů a zařízení a jejich části, všechny druhy stavebních strojů a zařízení a jejich části, všechny druhy strojů a zařízení na překládání materiálu a jejich části, zejména též gazolinové, Dieselové stroje a motory a stroje na zkapalněný petrolejový plyn, převodovky pro motorová vozidla, zařízení na kácení, řezání a přibližování kmenového dříví, přičemž části shora uvedeného zboží zahrnují zejména též hydraulické části.  
(511) 7, 12  
(210) O 47052

- (111) **161740**  
(220) 11.07.1973  
(151) 10.12.1973  
(180) 11.07.2013  
(540)

**THERMO KING**

- (730) **Thermo King Corporation, společnost zřízená podle zákonů státu Delaware**, Minneapolis, Spojené státy americké, Minnesota  
(740) Patentservis Praha a.s., Jivenská 1273/1, Praha 4  
(510) (11) zařízení a přístroje pro ohřívání a/nebo chlazení prostoru a pro udržování teploty dopravovaného zboží a/nebo pro klimatizaci pro pohodlí cestujících v automobilech, autobusech, nákladních vozech a podobných dopravních prostředcích.  
(511) 11

(210) O 47217

(111) **161755**  
 (220) 25.06.1973  
 (151) 14.12.1973  
 (180) 25.06.2013  
 (540)



(730) **CO-RO FOOD A/S**, Frederikssund, Dánsko  
 (740) JUDr. Všečetka Miloš, Společná advokátní kancelář Všečetka a partneři, Hálkova 2, Praha 2  
 (510) (32) pivo, lehká piva i ležáky, minerální vody, šumivé a jiné nealkoholické nápoje, sirupy a jiné přípravky k přípravě nápojů; ovocné šťávy a nápoje z ovocných šťáv.  
 (511) 32  
 (210) O 47181

(111) **161896**  
 (220) 05.04.1973  
 (151) 19.04.1974  
 (180) 05.04.2013  
 (540)



(730) **Continental Tire North America, Inc.**, 1800 Continental Blvd., Charlotte, Spojené státy americké, North Carolina  
 (740) JUDr. Korejzová Zdeňka, KOREJZOVÁ & SPOL. Advokátní a patentová kancelář, Spálená 29, Praha 1  
 (510) (12) pneumatiky.  
 (511) 12  
 (210) O 46985

(111) **161905**  
 (220) 05.03.1974  
 (151) 22.04.1974  
 (180) 05.03.2014  
 (540)

**SYNHYDRID**

(730) **Lučební závody a.s. Kolín**, Pražská 54, Kolín, Česká republika  
 (740) Patentservis Praha a.s., Jivenská 1273/1, Praha 4  
 (510) Redukční činidlo selektivní pro průmyslovou chemii, laboratorní a vědecké účely.  
 (511) 1  
 (210) O 47744

(111) **161948**  
 (220) 18.04.1973  
 (151) 29.05.1974  
 (180) 18.04.2013  
 (540)

**JOHNSON**

(730) **Bombardier Motor Corporation of America**, 6545 U.S.1, Grant, Spojené státy americké, Florida  
 (740) JUDr. Rott Vladimír, Rott, Růžička a Guttman, patentová, známková a právní kancelář, Nad Štolou 12, Praha 7  
 (510) Stroje a obráběcí stroje (s výjimkou těch, které jsou zahrnuty ve tř. 9-12 a 16), motory, soukolí a hnací řemeny; zemědělské stroje a líhně, maznice a to zejména: lodní motory, přívěsné lodní motory, zabudované lodní motory, sdružené přívěsné i zabudovatelné lodní motory; automobily, strojní pily včetně řetězových pil, žací strojky na trávu.  
 (511) 7, 12  
 (210) O 47014

(111) **162259**  
 (220) 28.03.1973  
 (151) 03.03.1975  
 (180) 28.03.2013  
 (540)

**SMOKEHOUSE**

(730) **California Almond Growers Exchange, společnost zřízená podle zákonů státu California**, Sacramento, Spojené státy americké, California  
 (740) JUDr. Švorčík Otakar, Společná advokátní kancelář Všečetka a partneři, Hálkova 2, Praha 2  
 (510) Loupané mandle, loupané pražené mandle s přídavkem koření, loupané pražené mandle s aromatickou příchutí.  
 (511) 29, 30, 31  
 (210) O 46944

(111) **162928**  
 (220) 14.06.1973  
 (151) 18.06.1976  
 (180) 14.06.2013  
 (540)

**LTG**

(730) **LTG Lufttechnische GmbH**, Wernerstraße 119 - 129, Stuttgart, Německo  
 (740) JUDr. Korejzová Zdeňka, KOREJZOVÁ & SPOL. Advokátní a patentová kancelář, Spálená 29, Praha 1  
 (510) Klimatizační, ovzdušovací a odvlhčovací zařízení a přístroje, přístroje na ovlhčování a odvlhčování vzduchu, konvektory pro vysokotlaká indukční klimatizační zařízení, ventilátorové konvektory pro vytápění a chlazení prostorů, klimatizační centrály, dýzové komory pro klimatizační centrály, vstříkovací dýzy jakož i nárazové rozprašovače a centrifugální rozprašovače pro tlakové dýzové komory, servomotory pro vzduchotechnická zařízení, ventilátory pro vzduchotechnická zařízení a přístroje, při čemž všechno shora uvedené zboží je určeno pro průmyslové velkobudovy, jako průmyslové, kancelářské, laboratorní, universitní a nemocniční budovy, zařízení a přístroje k pneumatickému čištění a odprašování textilních strojů a sálů pro textilní stroje, zařízení a přístroje k pneumatické dopravě textilního zboží v pletárnách, díly a součásti všech shora uvedených zařízení a přístrojů.  
 (511) 7, 9, 11  
 (210) O 47125

(111) **165297**

(220) 19.08.1982  
(151) 20.01.1983  
(180) 19.08.2012  
(540)

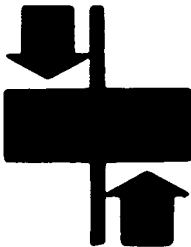

- (730) **ZPA CZ, spol. s r.o.**, Komenského 821, Trutnov, Česká republika
- (510) Signální svítidla, stroje na zpracování dat, přístroje pro automatickou regulaci a řízení, elektrické přístroje pro dálkové ovládání, přístroje pro dálkovou signalizaci, elektrické řídicí ústředny, operační zesilovače, elektrické řídicí a regulační obvody, kontaktní relé pomocná, relé časová, relé napěťová, proudová, návěštní, relé různá, pomocná releová zařízení, relé tranzistorová, ochrana pro energetiku, ochrany pro průmyslové zařízení, zkušební a cejchovací zařízení, průmyslové automatiky, výlisky z plastických hmot, platinové měřicí odpory, snímače tlaku, automatiky hořáků, zařízení k měření teploty, měřiče výšky hladin, zařízení pro signalizační odporové teploměry, termoelektrické teploměry, příslušenství snímacích měřičů, přístroje pro přizpůsobení úrovně elektrických signálů, ukazovací přístroje, zapisovací přístroje, příslušenství vyhodnocovacích souprav, průtokoměry, stavoznaky, převáděcí soupravy, analyzátory kapalných látek, elektrické regulátory, systémové regulátory, příslušenství regulátorů, regulační ovládací orgány, servopohony elektrické pákové a táhlové.
- (511) 7, 9  
(210) O 52800

(111) **165366**  
(220) 01.09.1982  
(151) 11.05.1983  
(180) 01.09.2012  
(540)



- (730) **Jesenické mlékárny, a.s.**, Staroměstská č.1, č.p. 781, Bruntál, Česká republika
- (740) Ing. Rylková Iva, Polská 1525, Ostrava-Poruba
- (510) (29) sýry.  
(511) 29  
(210) O 52810

(111) **165367**  
(220) 01.09.1982  
(151) 11.05.1983  
(180) 01.09.2012

(540)



- (730) **Jesenické mlékárny, a.s.**, Staroměstská č. 1, č.p. 781, Bruntál, Česká republika
- (740) Ing. Rylková Iva, Polská 1525, Ostrava-Poruba
- (510) (29) sýry.  
(511) 29  
(210) O 52811

(111) **165440**  
(220) 15.02.1983  
(151) 11.08.1983  
(180) 15.02.2013  
(540)

### DIAVA

- (730) **Tatrachema, výrobné družstvo**, Bulharská 40, Trnava, Slovenská republika
- (740) RNDr. Zdeňka Halaxová, TETRAPAT, Univerzitní 7, vila Primavesi, Olomouc
- (510) (3) čistiace, leštiace a odmašťovací prostředky.  
(511) 3  
(210) O 53021

(111) **165466**  
(220) 16.03.1982  
(151) 09.09.1983  
(180) 16.03.2012  
(540)



- (730) **Odlo International AG**, 67, Im Bösch, Hünenberg, Švýcarsko
- (740) JUDr. Otakar Švorčík, Společná advokátní kancelář Všecka Zelený Švorčík Kalenský a partneři, Hálkova 2, Praha 2
- (510) (25) oděvy.  
(511) 25  
(210) O 52605

(111) **165588**  
(220) 07.04.1983  
(151) 09.02.1984  
(180) 07.04.2013  
(540)

### RENEGADE

- (730) **Wyeth Holdings Corporation**, Five Giralda Farms, Madison, Spojené státy americké, New Jersey
- (740) Mgr. Petra Korejzová, KOREJZOVÁ & SPOL. Advokátní a patentová kancelář, Spálená 29, Praha 1
- (510) (5) přípravky insekticidní, larvicidní, fungicidní, herbicidní a pesticidní, přípravky molluscicidní a nematocidní, přípravky na vykuřování půdy, veterinární výrobky a látky, přípravky anthelminticidní, přípravky pro mytí a čištění

zvířat.  
(511) 5  
(210) O 53086

(111) **165589**  
(220) 07.04.1983  
(151) 09.02.1984  
(180) 07.04.2013  
(540)

**CANNONADE**

(730) **Wyeth Holdings Corporation**, Five Giralda Farms, Madison, Spojené státy americké, New Jersey  
(740) Mgr. Petra Korejzová, KOREJZOVÁ & SPOL. Advokátní a patentová kancelář, Spálená 29, Praha 1  
(510) (5) přípravky insekticidní, larvicidní, fungicidní, herbicidní a pesticidní, přípravky molluscicidní a nematocidní, přípravky na vykuřování půdy, veterinární výrobky a látky, přípravky anthelminticidní, přípravky pro mytí a čištění zvířat.  
(511) 5  
(210) O 53087

(111) **165591**  
(220) 11.04.1983  
(151) 17.02.1984  
(180) 11.04.2013  
(540)

**ISOVUE**

(730) **BRACCO SPA**, Via Folli 50, Milano, Itálie  
(740) Patentservis Praha a.s., Jivenská 1273/1, Praha 4  
(510) Iktovatelné léčebné diagnostické přípravky.  
(511) 5  
(210) O 53102

(111) **165614**  
(220) 22.03.1983  
(151) 09.03.1984  
(180) 22.03.2013  
(540)

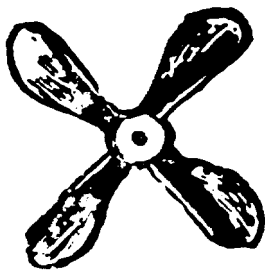

(730) **International Coatings Ltd.**, London, Velká Británie  
(740) JUDr. Ing. Hořejš Milan, Čermák, Hořejš, Vrba - advokátní a patentová kancelář, Národní 32, Praha 1  
(510) (2) barvy, nátěry a emaily, vše ve formě barev; laky /jiné než izolační laky/; barviva /nikoliv pro použití v prádelnách nebo čistírnách/; temperové barvy, japonské barvy, laky, barvivové a lakové sušící přípravky a substance; impregnační prostředky na dřevo; mořidla na dřevo; antikorozi prostředky; nátěry odolné proti chemickým účinkům mořské vody a zabraňující přísání drobných mořských živočichů; ředidla pro všechny shora uvedené výrobky.  
(511) 2

(210) O 53047

(111) **165621**  
(220) 18.05.1983  
(151) 14.03.1984  
(180) 18.05.2013  
(540)

**brother**

(730) **Brother Industries, Ltd.**, 15-1, Naeshiro-cho, Mizuho-ku, Nagoya, Japonsko  
(740) JUDr. Matějka Jan, Advokátní a patentová kancelář Čermák, Hořejš, Myslíl, Národní 32, Praha 1  
(510) (11) mikrovlnné sušárny a pečicí trouby, elektrické větráky, chladničky, komorové chladnice.  
(511) 11  
(210) O 53152

(111) **165622**  
(220) 29.04.1983  
(151) 14.03.1984  
(180) 29.04.2013  
(540)

**VAZTAK**

(730) **BASF Agro B.V., Arnhem (NL), Zweigniederlassung Wädenswil**, Steinacherstrasse 101, Au, Švýcarsko  
(740) JUDr. Pavel Zelený, advokát, Společná advokátní kancelář Všečeka, Zelený, Švorčík, Kalenský a partneři, Hálkova 2, Praha 2  
(510) Chemické výrobky pro použití v zemědělství, zahradnictví a lesnictví, hnojiva (přírodní a umělá), veterinární látky, přípravky insekticidní, larvicidní, fungicidní, herbicidní a pesticidní, přípravky pro hubení škůdců a ničení plevele.  
(511) 1, 5  
(210) O 53132

(111) **165631**  
(220) 01.06.1983  
(151) 03.04.1984  
(180) 01.06.2013  
(540)



(730) **SMS Schloemann-Siemag Aktiengesellschaft**, Edouard-Schloemann-Str. 4, Düsseldorf, Německo  
(740) JUDr. Matějka Jan, Advokátní a patentová kancelář Čermák, Hořejš, Myslíl, Národní 32, Praha 1  
(510) Spojovací a kotevní prvky pro válcovací, lisovací, kovací a slévací zařízení, uvedené ve tř. 7., odlité, vykované nebo tvářené konstr. prvky, kovové formy pro tváření plastických hmot, základy a podstavce pro válcovací, lisovací a odlévací zařízení, vytvořené z prefabrikovaných kovových prvků, vyklápěcí a dopravní žlaby; válcovací, lisovací a kovací a slévací zařízení pro tváření oceli, nezelezných kovů, plastických hmot, hmot na organické bázi, a pro výrobu válcovaných výrobků a výrobků tvářených na lisu z kovu nebo plastických hmot, zahrnující stroje a přístroje pro tváření bez úběru třísek a úběrem třísek pro manipulaci,

dopravu, vedení, zastavování, odstraňování, moření, čištění, vytváření povlaků, odstraňování okují, odstraňování povrchových trhlinek, žihání, sváření, řezání, dělení, odstraňování výronků, zkrucování, vyrovnávání, třídění, rovnání za sebe, značkování, balení; čerpadla /nezahrnutá v jiných třídách/, elektrické a hydraulické stroje pro pohon/kromě pozemních vozidel/, hydraulická a mechanická zařízení pro přenos energie, jako potrubní soustavy, šoupátka, klapky, hřídele, redukční soukolí, spojky, ložiska, mechanické stroje a přístroje pro odvoz, přípravu a čištění a přeměnu sekundárních produktů a odpadků, stroje pro hutní průmysl, jako stroje pro dopravu a zdvih, jako dopravní pásy a řetězy, pojezdové mosty /nezahrnuté v ostatních třídách/, stroje a nástroje pro obrábění a zpracování plastických hmot, včetně jejich dopravních ústrojí; stroje a přístroje pro ověřování a měření, ovládací a seřizovací nástroje, elektrické zařízení pro přenos energie, jako kabely, vypínače a transformátory; stroje a přístroje pro chlazení a pro tepelné zpracování okruhy pro oběh oleje, vody a okruhy hydraulických systémů, jakož i přístroje pro zpracování, chlazení a čištění oleje a vody pro válcovací, lisovací, kovací a slévací zařízení ve tř. 7; základy a podstavce vytvořené z prefabrikovaných prvků, pro válcovací, lisovací, kovací a slévací zařízení uvedené ve tř. 7, přenosné tovární haly z kovu, plastických hmot a jiných konstrukčních materiálů; instalování, montáž, oprava a opětovné uvedení do provozu průmyslových zařízení a strojů, a to válcovacích, lisovacích, kovacích, slévacích, ohřívacích, ventilačních, chladicích, klimatizačních a tepelných zařízení, konstrukce topení, průmyslových pecí, lešení, výškové, podzemní a inženýrské stavby, pronájem strojů; zpracování a kalení kovů, zpracování zlepšující povrch kovů; výcvik personálu pro provádění služeb; porady a plánování konstrukcí a koncepce, technické konzultace a inženýrské služby.

(511) 6, 7, 9, 11, 19, 37, 40,  
41, 42

(210) O 53178

(111) **165660**

(220) 21.06.1983

(151) 28.04.1984

(180) 21.06.2013

(540)

## TOUCHDOWN

(730) **Syngenta Crop Protection, Inc., a Delaware corporation**, 410 Swing Road, Greensboro, Spojené státy americké, North Carolina

(740) JUDr. Traplová Jarmila, Advokátní a patentová kancelář Traplová, Hakr, Kubát, Přístavní 24, Praha 7

(510) (5) výrobky farmaceutické, zvěrolékařské a zdravotnické, výrobky dietetické pro děti a nemocné, náplasti, obvazový materiál, hmoty určené k plombování zubů a na otisky zubů, desinfekční prostředky, prostředky k hubení rostlinných a živočišných škůdců, antiparazitní látky.

(511) 5

(210) O 53200

(111) **165674**

(220) 22.03.1983

(151) 16.05.1984

(180) 22.03.2013

(540)

## INTERNATIONAL

(730) **International Coatings Ltd.**, London, Velká Británie

(740) JUDr. Ing. Hořejš Milan, Čermák, Hořejš, Vrba - advokátní a patentová kancelář, Národní 32, Praha 1

(510) (2) barvy; nátěry a emaily, vše ve formě barev; laky /jiné než izolační laky/; barviva /nikoliv pro použití v prádelnách nebo čistírnách/; temperové barvy, japonské barvy; laky; barvivové a lakové sušící přípravky a substance; impregnační prostředky na dřevo; mořidla na dřevo; antikorozní prostředky; nátěry odolné proti chemickým účinkům mořské vody a zabraňující přísání drobných mořských živočichů; ředidla pro všechny shora uvedené výrobky.

(511) 2

(210) O 53046

(111) **165903**

(220) 19.05.1983

(151) 13.04.1985

(180) 19.05.2013

(540)



(730) **Guess? IP Holder L.P.**, 1444 South Alameda Street, Los Angeles, Spojené státy americké, California

(740) JUDr. Korejzová Zdeňka, KOREJZOVÁ & SPOL. Advokátní a patentová kancelář, Spálená 29, Praha 1

(510) (25) pánské a dámské džínové kalhoty, halenky, sukně, šortky, vesty a bundy.

(511) 25

(210) O 53164

(111) **170629**

(220) 08.03.1991

(151) 30.07.1992

(180) 08.03.2011

(540)



(730) **Centrum Franze Kafky, s.r.o.**, Staroměstské nám. 22, Praha 1, Česká republika

(740) Lukajová Dana, patentový zástupce, Advokátní a patentová kancelář Vyskočil, Krošlák a spol., Petřská 12, Praha 1

(510) Vydávání knih a časopisů, novin, pohlednic, plakátů, map, grafik, dopisů a dopisnic, obálek, pozdravných gratulačních a příležitostných blanketů, turistických plánek, názvy edičních řad, prodej knih, časopisů, novin, plakátů, pohlednic, gramodesek, kazet video, magnetofonových kazet stereo, kompaktních disků, antikvární prodej knih českých, slovenských, cizojazyčných, časopisů, plakátů, gramodesek, magnetofonových pásek stereo, videokazet, map, grafik, plakátů, prodej suvenýrů, pohlednic a fotografií, plakátů, informačních brožur, záložek, přebalů knih, obalů, desek, příležitostných známek, medailí, drobných plastik, replik historických a uměleckých předmětů, grafik, jarmulek, stužek, poskytování služeb restauračních a kavárenských, podávání teplých a studených nápojů, polévek, hotových jídel, výrobků studené kuchyně, dezertů, nápojů alkoholických i nealkoholických.

(511) 9, 16, 21, 41, 42  
(210) O 60379

(111) **173084**  
(220) 28.04.1993  
(151) 14.07.1993  
(180) 28.04.2013  
(540)

### Májka

(730) **HAMÉ, a.s.**, Babice 572, Česká republika  
(740) Müller Václav, patentový zástupce, Filipova 2016, Praha 4  
(510) (29) masová paštika.  
(511) 29  
(210) O 76609

(111) **173130**  
(220) 07.01.1993  
(151) 15.07.1993  
(180) 07.01.2013  
(540)

### EKOPLASTIK

(730) **EKOPLASTIK s.r.o.**, Rudeč 848, Kostelec nad Labem, Česká republika  
(740) JUDr. Ondřej Vodák, JEHNE, VODÁK & partneři, advokátní kancelář, Školská 32, Praha 1  
(510) Výroba a prodej předmětů z plastických hmot, zejména trubek, hadic a kompletizačních prvků pro potrubní systémy; potiskování a barvení výrobků z plastických hmot.  
(511) 17, 40  
(210) O 74434

(111) **173856**  
(220) 01.07.1993  
(151) 29.10.1993  
(180) 01.07.2013  
(540)

### DŘEVOMONT

(730) **Milan Řežábek**, Brněnská 454, Židlochovice, Česká republika  
(510) Výroba a montáž atypického nábytkového zařízení v tuzemsku a zahraničí; obchod s nábytkem a bytovými doplňky.  
(511) 20, 35, 37

(210) O 81002

(111) **173992**  
(220) 24.06.1993  
(151) 09.11.1993  
(180) 24.06.2013  
(540)

### VIPROSAL B

(730) **PRO.MED.CS Praha a.s.**, Telčská 1, Praha 4, Česká republika  
(510) Léciva (substance), léčivé přípravky humánní a veterinární, přípravky racionální a umělé výživy, kosmetické výrobky včetně léčebně kosmetických.  
(511) 3, 5  
(210) O 80877

(111) **174033**  
(220) 24.06.1993  
(151) 11.11.1993  
(180) 24.06.2013  
(540)

### VIPROSAL

(730) **PRO.MED.CS Praha a.s.**, Telčská 1, Praha 4, Česká republika  
(510) Léciva (substance), léčivé přípravky humánní a veterinární, přípravky racionální a umělé výživy, kosmetické výrobky včetně léčebně kosmetických.  
(511) 3, 5  
(210) O 80876

(111) **174055**  
(220) 28.05.1993  
(151) 11.11.1993  
(180) 28.05.2013  
(540)



(730) **V&S Vin & Sprit Aktiebolag**, Ingenjörsvägen 2, Stockholm, Švédsko  
(740) JUDr. Ing. Tanzer Jan, advokát, Tržiště 13, Praha 1  
(510) (33) alkoholické nápoje.  
(511) 33  
(210) O 80226

(111) **174088**  
(220) 27.08.1993

- (151) 15.11.1993  
(180) 27.08.2013  
(540)

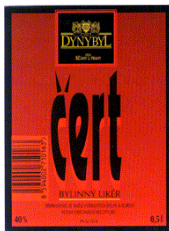

- (730) **V&S Vin & Sprit Aktiebolag**, Ingenjörsvägen 2,  
Stockholm, Švédsko  
(740) JUDr. Ing. Tanzer Jan, advokát, Tržiště 13, Praha 1  
(510) (33) alkoholické nápoje.  
(511) 33  
(210) O 82175

- (111) **174217**  
(220) 29.07.1993  
(151) 03.12.1993  
(180) 29.07.2013  
(540)

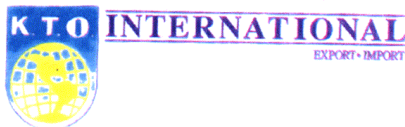

- (730) **K.T.O. International spol. s r.o.**, Orlická 245,  
Třebechovice pod Orebem, Česká republika  
(740) Zastupování bylo zrušeno, .  
(510) Stavební materiál ve tř. 19, trubky kovové i  
nekovové, armatury pro vodovodní a plynové  
potrubí, topná zařízení, fitinky kovové i nekovové,  
radiátory, výměníky tepla, izolační materiál, izolace  
proti chladu, izolace tepelné, klenoty, hodiny,  
obstaravatelství.  
(511) 6, 11, 14, 17, 19, 36  
(210) O 81620

- (111) **174243**  
(220) 28.05.1993  
(151) 08.12.1993  
(180) 28.05.2013  
(540)



- (730) **V&S Vin & Sprit Aktiebolag**, Ingenjörsvägen 2,  
Stockholm, Švédsko  
(740) JUDr. Ing. Tanzer Jan, advokát, Tržiště 13, Praha 1  
(510) (33) alkoholické nápoje.  
(511) 33  
(210) O 80228

- (111) **174244**  
(220) 28.05.1993  
(151) 08.12.1993  
(180) 28.05.2013

- (540)

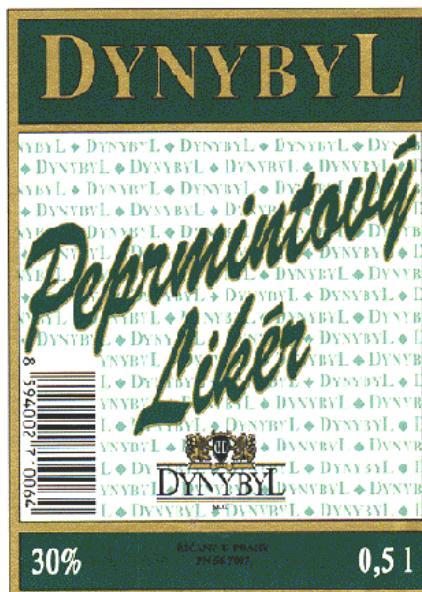

- (730) **V&S Vin & Sprit Aktiebolag**, Ingenjörsvägen 2,  
Stockholm, Švédsko  
(740) JUDr. Ing. Tanzer Jan, advokát, Tržiště 13, Praha 1  
(510) (33) alkoholické nápoje.  
(511) 33  
(210) O 80227

- (111) **174850**  
(220) 15.03.1993  
(151) 15.02.1994  
(180) 15.03.2013  
(540)

# alto.

- (730) **ALTO, spol. s r.o.**, Jarošova 2/150, Litoměřice,  
Česká republika  
(740) Ing. Jana Vandělíková, Bohemia Patent, Hradební 3,  
Praha 1  
(510) Výrobky výpočetní techniky, hlavně počítače a  
počítačové systémy včetně částí a příslušenství,  
tiskárny, plottery a scannery; software; návrhy,  
tvorba a zpracování software; počítačové manuály,  
příručky, počítačová dokumentace, tiskoviny v  
oboru výpočetní techniky.  
(511) 9, 16, 42  
(210) O 75543

- (111) **174855**  
(220) 30.11.1993  
(151) 15.02.1994  
(180) 30.11.2013  
(540)

## ÁJA

- (730) **TIPA a.s.**, U Obůrky 5, Třebíč, Česká republika  
(510) (30) mražený krém.  
(511) 30  
(210) O 84651

- (111) **174856**  
(220) 30.11.1993  
(151) 15.02.1994

(180) 30.11.2013

(540)

**TIPÍK**(730) **TIPA a.s.**, U Obůrky 5, Třebíč, Česká republika

(510) (30) mražený krém.

(511) 30

(210) O 84652

(111) **174857**

(220) 30.11.1993

(151) 15.02.1994

(180) 30.11.2013

(540)

**TERKA**(730) **TIPA a.s.**, U Obůrky 5, Třebíč, Česká republika

(510) (30) mražený krém.

(511) 30

(210) O 84653

(111) **174858**

(220) 30.11.1993

(151) 15.02.1994

(180) 30.11.2013

(540)

**LAVINIE**(730) **TIPA a.s.**, U Obůrky 5, Třebíč, Česká republika

(510) (30) mražený krém.

(511) 30

(210) O 84654

(111) **175089**

(220) 01.11.1993

(151) 28.02.1994

(180) 01.11.2013

(540)

(730) **Hotel "Paříž" Praha, a.s.**, U obecního domu 1, Praha 1, Česká republika

(740) Mgr. Košek Jan, Patentová kancelář - Práva na označení, Na Poříčí 19, Praha 1

(510) Ubytovací služby, pohostinství, směnárny.

(511) 36, 42

(210) O 83877

(111) **175249**

(220) 02.12.1993

(151) 14.03.1994

(180) 02.12.2013

(540)

**Poštovní banka**(730) **Československá obchodní banka, a.s.**, Na Příkopě 854/14, Praha 1 - Nové Město, Česká republika

(740) Fišerová Blanka, MIRA, V Kapslovně 11, Praha 3

(510) Přijímání vkladů od veřejnosti, poskytování úvěrů, vedení účtů, investování do cenných papírů na vlastní účet, finanční pronájem (finanční leasing), platební styk včetně poštovního platebního styku a zúčtování, vydávání platebních prostředků, např. platebních karet, cestovních šeků, poskytování záruk, otevírání akreditivů, obstarávání inkasa, obchodování na vlastní účet nebo na účet klienta: s devizovými prostředky, oblastí termínovaných obchodů (futures) a opcí (options) včetně kurzových a úrokových obchodů, s převoditelnými cennými papíry, vedení devizových účtů fyzickým a právnickým osobám, provádění platebního styku se zahraničím v rozsahu hladkých plateb, účast na vydávání akcií a dluhopisů a poskytování souvisejících služeb, finanční makléřství, poskytování porad ve věcech podnikání, obhospodařování cenných papírů klienta na jeho účet včetně poradenství (portfolio management), uložení a správa cenných papírů nebo jiných hodnot, výkon funkce depozitáře investičního fondu, poskytování bankovních informací, pronájem bezpečnostních schránek.

(511) 36, 42

(210) O 84730

(111) **175258**

(220) 02.12.1993

(151) 14.03.1994

(180) 02.12.2013

(540)

**Poštovní banka**(730) **Československá obchodní banka, a.s.**, Na Příkopě 854/14, Praha 1 - Nové Město, Česká republika

(740) Fišerová Blanka, MIRA, V Kapslovně 11, Praha 3

(510) Přijímání vkladů od veřejnosti, poskytování úvěrů, vedení účtů, investování do cenných papírů na vlastní účet, finanční pronájem (finanční leasing), platební styk včetně poštovního platebního styku a zúčtování, vydávání platebních prostředků, např. platebních karet, cestovních šeků, poskytování záruk, otevírání akreditivů, obstarávání inkasa, obchodování na vlastní účet nebo na účet klienta: s devizovými prostředky, oblastí termínovaných obchodů (futures) a opcí (options) včetně kurzových a úrokových obchodů, s převoditelnými cennými papíry. Vedení devizových účtů fyzickým a právnickým osobám, provádění platebního styku se zahraničím v rozsahu hladkých plateb, účast na vydávání akcií a dluhopisů a poskytování souvisejících služeb, finanční makléřství, poskytování porad ve věcech podnikání, obhospodařování cenných papírů klienta na jeho účet včetně poradenství (portfolio management), uložení a správa cenných papírů nebo jiných hodnot, výkon funkce depozitáře investičního fondu, poskytování bankovních informací, pronájem bezpečnostních schránek.

(511) 36, 42

(210) O 84729



(111) **175717**  
 (220) 18.08.1993  
 (151) 11.04.1994  
 (180) 18.08.2013  
 (540)

# Variopaint

(730) **DOMUS AUREA, a.s.**, Růžová 280, Dobřichovice - Lety, Česká republika  
 (740) Ing. Jana Vandělíková, Bohemia Patent, Hradební 3, Praha 1  
 (510) (2) vnitřní a vnější mnohobarevné plastické nástřiky.  
 (511) 2  
 (210) O 82018

(111) **175726**  
 (220) 18.02.1994  
 (151) 14.04.1994  
 (180) 18.02.2014  
 (540)

## VZDUS

(730) **Václav Šindler**, Mikulova 1572/13, Praha 4, Česká republika  
 (740) Ing. Sedláčková Vlasta, Ke Kateřinkám 1393, Praha 4  
 (510) Zdvihací zařízení; vzduchotechnické práce - montáž, servis; zabezpečování správy, provozu a údržby domu.  
 (511) 7, 37, 42  
 (210) O 87017

(111) **175859**  
 (220) 14.05.1993  
 (151) 25.04.1994  
 (180) 14.05.2013  
 (540)

## NIFESAN

(730) **PRO.MED.CS Praha a.s.**, Telčská 1, Praha 4, Česká republika  
 (510) Léčiva (substance), léčivé přípravky humánní a veterinární, výrobky dietetické; kosmetické výrobky včetně léčebně kosmetických.  
 (511) 3, 5  
 (210) O 79916

(111) **175889**  
 (220) 21.09.1993  
 (151) 26.04.1994  
 (180) 21.09.2013  
 (540)

## Stírka

(730) **Ing. Jiří Drbohlav**, Pod Kesnerkou 31, Praha 5, Česká republika  
 (510) (42) ubytování, hotelové a stravovací služby.  
 (511) 42  
 (210) O 82865

(111) **175944**  
 (220) 01.04.1993  
 (151) 28.04.1994  
 (180) 01.04.2013  
 (540)

## VITASOY

(730) **Vitasoy International Holdings Limited**, 1 Kin Wong Street, Tuen Mun, New Territories, Hong Kong  
 (740) JUDr. Čermák Karel, Čermák, Hořejš, Vrba - advokátní a patentová kancelář, Národní 32, Praha 1  
 (510) Mléko ze sojových bobů v kapalné i tuhé formě, potravinářské výrobky i na základě sojových bobů a přísady do nich, šumivé i jiné nealkoholické nápoje na základě sojových bobů, sirupy, prášky, výtahy a koncentráty pro přípravu šumivých i jiných nealkoholických nápojů, ovocné šťávy všeho druhu, limonády.  
 (511) 29, 30, 32  
 (210) O 76081

(111) **175945**  
 (220) 01.04.1993  
 (151) 28.04.1994  
 (180) 01.04.2013  
 (540)

# 維他

(730) **Vitasoy International Holdings Limited**, 1 Kin Wong Street, Tuen Mun, New Territories, Hong Kong  
 (740) JUDr. Čermák Karel, Čermák, Hořejš, Vrba - advokátní a patentová kancelář, Národní 32, Praha 1  
 (510) Mléko ze sojových bobů v kapalné i tuhé formě, potravinářské výrobky i na základě sojových bobů a přísady do nich, šumivé i jiné nealkoholické nápoje na základě sojových bobů, sirupy, prášky, výtahy a koncentráty pro přípravu šumivých i jiných nealkoholických nápojů, ovocné šťávy všeho druhu, limonády.  
 (511) 29, 30, 32  
 (210) O 76079

(111) **176191**  
 (220) 29.03.1993  
 (151) 10.05.1994  
 (180) 29.03.2013  
 (540)

## GARCIA Y VEGA

(730) **INTERMATCH SWEDEN AB**, Rosenlundsgatan 36, Stockholm, Švédsko  
 (740) JUDr. Čermák Karel, APK ČERMÁK HOŘEJŠ VRBA, Národní 32, Praha 1  
 (510) Tabákové výrobky.  
 (511) 34  
 (210) O 75879

(111) **176264**  
 (220) 20.10.1993  
 (151) 11.05.1994  
 (180) 20.10.2013  
 (540)

# Apetit

(730) **TPK, spol.s r.o.**, Velkomoravská 2714/28, Hodonín, Česká republika

- (740) Ing. Kania František, Patentová kancelář Kania,  
Sedlák, Smola, Mendlovo nám. 1a, Brno  
(510) (29) tavené sýry.  
(511) 29  
(210) O 83609

- (111) **176266**  
(220) 20.10.1993  
(151) 11.05.1994  
(180) 20.10.2013

**PRADĚD**

- (730) **Jesenické mlékárny, a.s.**, Staroměstská 1/781,  
Bruntál, Česká republika  
(740) Ing. Rylková Iva, Polská 1525, Ostrava-Poruba  
(510) (29) tavené sýry.  
(511) 29  
(210) O 83611

- (111) **176287**  
(220) 29.03.1993  
(151) 12.05.1994  
(180) 29.03.2013

**WHITE OWL**

- (730) **P.T.C. BRANDS, INC., společnost zřízená  
podle zákonů státu Delaware**, Concord Plaza,  
3411 Silverside Road, 204B Weldi, Wilmington,  
Spojené státy americké, Delaware  
(740) JUDr. Čermák Karel, Čermák, Hořejš, Vrba -  
advokátní a patentová kancelář, Národní 32, Praha  
1  
(510) (34) tabákové výrobky.  
(511) 34  
(210) O 75884

- (111) **176876**  
(220) 27.12.1993  
(151) 25.05.1994  
(180) 27.12.2013  
(540)



- (730) **PENAM spol. s r.o.**, Cejl 38, Brno, Česká  
republika  
(740) Fišerová Blanka, MIRA, V Kapslovně 11, Praha 3  
(510) Potravinářské zboží všeho druhu; silniční motorová  
doprava.  
(511) 29, 30, 31, 32, 33, 39  
(210) O 85449

- (111) **176905**  
(220) 26.02.1993  
(151) 26.05.1994  
(180) 26.02.2013



- (540)  
(730) **ASTRID T.M., a.s.**, U průhonu 10, Praha 7, Česká  
republika  
(510) (3) výrobky kosmetické - deoparfěmy.  
(511) 3  
(210) O 75267

- (111) **176906**  
(220) 26.02.1993  
(151) 26.05.1994  
(180) 26.02.2013  
(540)



- (730) **ASTRID T.M., a.s.**, U průhonu 10, Praha 7, Česká  
republika  
(510) (3) výrobky kosmetické - deoparfěmy.  
(511) 3  
(210) O 75268

- (111) **176907**  
(220) 26.02.1993  
(151) 26.05.1994  
(180) 26.02.2013  
(540)



- (730) **ASTRID T.M., a.s.**, U průhonu 10, Praha 7, Česká  
republika  
(510) (3) výrobky kosmetické - deoparfěmy.  
(511) 3  
(210) O 75269

(111) **176908**  
 (220) 26.02.1993  
 (151) 26.05.1994  
 (180) 26.02.2013  
 (540)



(730) **ASTRID T.M., a.s.**, U průhonu 10, Praha 7, Česká republika  
 (510) (3) výrobky kosmetické - deoparfěmy.  
 (511) 3  
 (210) O 75270

(111) **176909**  
 (220) 26.02.1993  
 (151) 26.05.1994  
 (180) 26.02.2013  
 (540)



(730) **ASTRID T.M., a.s.**, U průhonu 10, Praha 7, Česká republika  
 (510) (3) výrobky kosmetické - deoparfěmy.  
 (511) 3  
 (210) O 75271

(111) **176910**  
 (220) 26.02.1993  
 (151) 26.05.1994  
 (180) 26.02.2013  
 (540)

### ADONIS

(730) **ASTRID, společnost s ručením omezeným**, U průhonu 10, Praha 7, Česká republika  
 (510) (3) výrobky kosmetické.  
 (511) 3  
 (210) O 75272

(111) **176911**  
 (220) 16.03.1993  
 (151) 26.05.1994  
 (180) 16.03.2013

(540)



(730) **ASTRID T.M., a.s.**, U průhonu 10, Praha 7, Česká republika  
 (510) (3) pěna na holení, voda před holením, krém na holení, voda po holení, balzám po holení, žele po holení, pánský deodorant, pánská kolínská voda, sprchový šampón.  
 (511) 3  
 (210) O 75583

(111) **176912**  
 (220) 08.09.1993  
 (151) 26.05.1994  
 (180) 08.09.2013  
 (540)

### FLEUR

(730) **ASTRID T.M., a.s.**, U průhonu 10, Praha 7, Česká republika  
 (510) (3) výrobky kosmetické.  
 (511) 3  
 (210) O 82502

(111) **177011**  
 (220) 15.12.1993  
 (151) 30.05.1994  
 (180) 15.12.2013  
 (540)

### STAPOS PRAHA

(730) **STAPOS PRAHA s.r.o.**, Ejpovická 280, Praha 10, Česká republika  
 (740) PROPATENT, Ing. Vlasta Sedláčková, Ke Kateřinkám 1393, Praha 4  
 (510) Provádění bytových a občanských staveb, poradenská činnost ve stavebnictví.  
 (511) 37, 42  
 (210) O 85199

(111) **177651**  
 (220) 16.07.1993  
 (151) 27.06.1994  
 (180) 16.07.2013  
 (540)

### AQUATHERM PRAHA

(730) **Incheba, a.s.**, Viedenská 5, Bratislava, Slovenská republika  
 (740) Jíra Vladimír, Patentová kancelář, Českomoravská 31, Praha 9  
 (510) (42) organizování výstavních akcí.  
 (511) 42  
 (210) O 81284

(111) **177829**  
 (220) 07.10.1992  
 (151) 28.06.1994  
 (180) 07.10.2012

(540)

**BAUER**

- (730) **BAUER NIKE HOCKEY INC.**, 8000 Décarie Boulevard, Suite 600, Montreal, Quebec, Kanada  
 (740) Patentservis Praha a.s., Jivenská 1273/1, Praha 4  
 (510) Vybavení, výstroj a příslušenství pro bruslení, zvláště bruslení na ledě zejména rychlobrusle, hokejové brusle, krasobruslařské brusle, kolečkové brusle, chrániče a bezpečnostní špičky bruslí, hokejové puky, chrániče těla, sportovní kabely, sportovní obuv a oděvy.  
 (511) 25, 28  
 (210) O 72129

(111) **178092**

- (220) 28.09.1992  
 (151) 12.07.1994  
 (180) 28.09.2012  
 (540)

**TSBT**

- (730) **Vladimír Mališ**, Sedmihorky 31, Česká republika  
 (740) Ing. Dana Bublíková, patentový zástupce, Turistická 28, Jablonec nad Nisou  
 (510) (35) reklamní a propagační služby.  
 (511) 35  
 (210) O 71909

(111) **178544**

- (220) 26.10.1992  
 (151) 27.07.1994  
 (180) 26.10.2012  
 (540)

**I.PACK**

- (730) **INDAS, S.A.**, Madrid, Španělsko  
 (740) Ing. Pavlica Tomáš, Patentová kancelář Pavlica & Pavlica, Pecharova 10, Praha 4  
 (510) (10) výrobky pro dospělé trpící incontinencí.  
 (511) 10  
 (210) O 72549

(111) **178952**

- (220) 14.05.1993  
 (151) 19.08.1994  
 (180) 14.05.2013  
 (540)

**URSOSAN**

- (730) **PRO.MED.CS Praha a.s.**, Telčská 1, Praha 4, Česká republika  
 (510) Léčiva (substance), léčivé přípravky humánní a veterinární, výrobky dietetické; kosmetické výrobky včetně léčebně kosmetických.  
 (511) 3, 5  
 (210) O 79918

(111) **179714**

- (220) 21.06.1993  
 (151) 15.09.1994  
 (180) 21.06.2013  
 (540)

**SAP**

- (730) **SAP Aktiengesellschaft Systeme, Anwendungen, Produkte in der Datenverarbeitung**, Walldorf, Německo

- (740) JUDr. Všeťečka Miloš, Společná advokátní kancelář Všeťečka a partneři, Hálkova 2, Praha 2  
 (510) Programové vybavení a software všeho druhu.  
 (511) 9, 42  
 (210) O 80754

(111) **179733**

- (220) 05.03.1993  
 (151) 16.09.1994  
 (180) 05.03.2013  
 (540)



- (730) **Grafostroj Czech a.s.**, Tovární ul. 417, Cvikov, Česká republika  
 (510) Tiskařský příklopový automat.  
 (511) 7  
 (210) O 75397

(111) **179735**

- (220) 05.03.1993  
 (151) 16.09.1994  
 (180) 05.03.2013  
 (540)



- (730) **Grafostroj Czech a.s.**, Tovární ul. 417, Cvikov, Česká republika  
 (510) Zařízení pro ražbu z fólie prostřednictvím ohřevu; přídatné zařízení k polygrafickým strojům.  
 (511) 7  
 (210) O 75394

(111) **179738**

- (220) 08.09.1993  
 (151) 16.09.1994  
 (180) 08.09.2013  
 (540)



- (730) **UFT UMWELT-UND FLUID-TECHNIK Dr.H.BROMBACH GmbH**, Steinstrasse 7, Bad Mergentheim, Německo  
 (740) Ing. Suchánková Blanka, patentový zástupce, Pražského 602, Praha 5  
 (510) (7) regulační, měřicí a ovládací přístroje, jakož i zařízení na dohled a kontrolu, zvláště pro hospodaření s vodou.  
 (511) 9  
 (210) O 82496

(111) **179753**

- (220) 23.04.1993  
 (151) 16.09.1994  
 (180) 23.04.2013  
 (540)

**Hornit**

- (730) **Hornitex Werke Gebr.Künnemeyer GmbH a. Co. KG**, Horn-Bad, Meinberg, Německo
- (740) JUDr. Švorčík Otakar, Společná advokátní kancelář Všečeka a partneři, Hálkova 2, Praha 2
- (510) Stavební materiály a to: pevné dřevovláknité desky, desky z umělé hmoty, desky z vrstvené hmoty obsahující lignocelulosu a potažené umělými hmotami, plátno potažené umělou hmotou, lepenka potažená umělou hmotou.
- (511) 17, 19
- (210) O 76524

- (111) **179756**
- (220) 16.04.1993
- (151) 16.09.1994
- (180) 16.04.2013

**ALWAYS COMFORT**

- (730) **The Procter & Gamble Company, společnost zřízená podle zákonů státu Ohio**, One Procter & Gamble Plaza, Cincinnati, Spojené státy americké, Ohio
- (740) JUDr. Čermák Karel, Čermák, Hořejš, Vrba - advokátní a patentová kancelář, Národní 32, Praha 1
- (510) Výrobky farmaceutické, zvěrolékařské a zdravotnické; výrobky dietetické pro děti a nemocné; náplasti; obvazový materiál; hmoty určené k plombování zubů a na otisky zubů; dezinfekční prostředky; prostředky k hubení rostlinných a živočišných škůdců; antiparazitní látky; papír a výrobky z papíru; lepenka a kartonážní výrobky; tiskoviny; časopisy; periodika; knihy; výrobky knihařské; fotografie; psací potřeby; kancelářská lepidla; potřeby pro umělce; štětce; psací stroje a kancelářské potřeby s výjimkou nábytku; učební a školní potřeby a pomůcky; hrací karty; tiskací písma; štočky.

- (511) 5, 16
- (210) O 76353

- (111) **179790**
- (220) 30.04.1993
- (151) 21.09.1994
- (180) 30.04.2013

**RIALP**

- (730) **ALPA, s.r.o.**, Hornoměstská 378, Velké Meziříčí, Česká republika
- (510) Francovky; kolínské vody; opalovací přípravky před i po opalování; přísady do koupele; masážní přípravky; pleťová mléka; pleťové vody; vody po holení; farmaceutické výrobky.
- (511) 3, 5
- (210) O 76681

- (111) **179796**
- (220) 20.10.1993
- (151) 22.09.1994
- (180) 20.10.2013

**CIFLOXAN**

- (730) **PRO.MED.CS Praha a.s.**, Telčská 1, Praha 4, Česká republika
- (740) Zastupování bylo zrušeno, .
- (510) Léčiva (substance), léčivé přípravky humánní a

veterinární, přípravky racionální a umělé výživy, kosmetické výrobky včetně léčebné kosmetických.

- (511) 3, 5
- (210) O 83580

- (111) **179826**
- (220) 19.11.1993
- (151) 26.09.1994
- (180) 19.11.2013

**ODS**

- (730) **ODS - Dopravní stavby Ostrava, a.s.**, Starobělská 56, Ostrava - Zábřeh, Česká republika
- (740) Ing. Reichel Pavel, Lopatecká 14, Praha 4
- (510) Stavební hmoty, konstrukce a dílce, výrobky a polotovary pro stavby; ocelové konstrukce, včetně jejich montáže; prefabrikované železobetonové konstrukce a konstrukce z předpjatého betonu, včetně jejich montáže; technologická zařízení, náhradní díly a jejich renovace; stavební činnost a služby v oborech inženýrského, průmyslového, vodohospodářského a pozemního stavitelství; asanační a rekultivační práce, zejména v souvislosti s inženýrskou výstavbou a investicemi; opravy motorových vozidel, stavebních strojů a mechanismů; služby v oblasti výpočetní techniky a informatiky, hospodářské a účetní agendy, realitní, geodetické a kartografické, průzkumné a laboratorní; inženýrské činnosti a služby, poradenské služby; služby spojené s dopravou a skladováním, s ubytováním, vzděláváním, kulturou, tělovýchovou, rehabilitací a rekreací; propagační materiály a reklamy, ozdobné a užitkové předměty všeho druhu, zejména z broušeného skla, např. poháry, vázy, sklenice, popelníky.
- (511) 6, 7, 19, 21, 34, 35, 36, 37, 39, 41, 42
- (210) O 84410

- (111) **179862**
- (220) 15.01.1993
- (151) 26.09.1994
- (180) 15.01.2013



- (730) **HERBA ALKO, s.r.o.**, Palackého 16, Štítina, Česká republika
- (740) RNDr. Zdeňka Halaxová, TETRAPAT, Univerzitní 7, vila Primavesi, Olomouc
- (510) (33) lihoviny (fernety, likéry, bylinné likéry, rum, vodka).
- (511) 33
- (210) O 74529

- (111) **179912**
- (220) 06.05.1993
- (151) 26.09.1994
- (180) 06.05.2013



- (730) **Dura-Line Corporation, společnost zřízená podle zákonů státu Delaware**, South 23rd Street, Middlesboro, Spojené státy americké, Kentucky
- (740) JUDr. Čermák Karel, Čermák, Hořejš, Vrba - advokátní a patentová kancelář, Národní 32, Praha 1
- (510) Polotovary z plastických hmot; trubky, potrubí a hadice z plastických hmot, jejich součásti a příslušenství, včetně příslušenství pro jejich instalaci; inženýrské služby při konstrukci a instalaci trubek a potrubních systémů.
- (511) 17, 42
- (210) O 79675

- (111) **179955**
- (220) 19.11.1993
- (151) 27.09.1994
- (180) 19.11.2013

(540) **ODS - Dopravní stavby Ostrava**

- (730) **ODS - Dopravní stavby Ostrava, a.s.**, Starobělská 56, Ostrava - Zábřeh, Česká republika
- (740) Ing. Reichel Pavel, Lopatecká 14, Praha 4
- (510) Stavební hmoty, konstrukce a dílce, výrobky a polotovary pro stavby; ocelové konstrukce, včetně jejich montáže; prefabrikované železobetonové konstrukce a konstrukce z předpjatého betonu, včetně jejich montáže; technologická zařízení, náhradní díly a jejich renovace; stavební činnost a služby v oborech inženýrského, průmyslového, vodohospodářského a pozemního stavitelství; asanační a rekultivační práce, zejména v souvislosti s inženýrskou výstavbou a investicemi; opravy motorových vozidel, stavebních strojů a mechanismů; služby v oblasti výpočetní techniky a informatiky, hospodářské a účetní agendy, realitní, geodetické a kartografické, průzkumné a laboratorní; inženýrské činnosti a služby, poradenské služby; služby spojené s dopravou a skladováním, s ubytováním, vzděláváním, kulturou, tělovýchovou, rehabilitací a rekreací; propagační materiály a reklamy, ozdobné a užitkové předměty všeho druhu, zejména z broušeného skla, např. poháry, vázy, sklenice, popelníky.
- (511) 6, 7, 19, 21, 34, 35, 36, 37, 39, 41, 42
- (210) O 84411

- (111) **179972**
- (220) 01.03.1993
- (151) 28.09.1994
- (180) 01.03.2013
- (540)



- (730) **R.T.D., s.r.o.**, Na Proseku 12/77, Praha 9, Česká republika
- (740) Ing. Jana Vandělková, Bohemia Patent, Hradební 3, Praha 1
- (510) Provozování hudební činnosti; agenturní činnost; výroba a prodej zvukových medií; vydavatelství.

- (511) 9, 41
- (210) O 75290

- (111) **180121**
- (220) 07.05.1993
- (151) 04.10.1994
- (180) 07.05.2013
- (540)

**Datagas**

- (730) **Lattice Intellectual Property Limited**, 1 - 3 Strand, London, Velká Británie
- (740) JUDr. Čermák Karel, Advokátní a patentová kancelář Čermák, Hořejš, Myslíl, Národní 32, Praha 1
- (510) (37) montáže, údržba a opravy.
- (511) 37
- (210) O 79709

- (111) **180200**
- (220) 16.03.1993
- (151) 07.10.1994
- (180) 16.03.2013
- (540)



- (730) **Merx a.s.**, Českomoravská 23, Praha 9, Česká republika
- (740) Patentservis Praha a.s., Jivenská 1273/1, Praha 4
- (510) (36) uvádění prvotní emise cenných papírů na trh, příprava prospektu eminenta cenných papírů, nabídka cenných papírů potencionálním investorům, upisování, zprostředkování nákupu a prodeje cenných papírů vlastním jménem na cizí účet, poradenská činnost týkající se nákupu a prodeje cenných papírů.
- (511) 36
- (210) O 75578

- (111) **180454**
- (220) 26.05.1993
- (151) 20.10.1994
- (180) 26.05.2013
- (540)

**YAKULT**

- (730) **KABUSHIKI KAISHA YAKULT HONSHA**, 1-19 Higashi Shimbashi 1-chome, Minato-ku, Tokyo, Japonsko
- (740) JUDr. Ing. Hořejš Milan, Čermák, Hořejš, Vrba - advokátní a patentová kancelář, Národní 32, Praha 1
- (510) Mléko; fermentované mléko; jogurt; mléčné nápoje; fermentované mléčné nápoje a jiné mléčné produkty; káva; čaj; kakao; kávová nahračka; kávové nápoje a kakaové nápoje; sladké nápoje; okysličené vody a jiné nealkoholické nápoje; ovocné nápoje a ovocné šťávy; sirupy a jiné přípravky pro přípravu nápojů.
- (511) 29, 30, 32
- (210) O 80181

- (111) **180542**
- (220) 18.03.1993
- (151) 24.10.1994

(180) 18.03.2013  
(540)



- (730) **KABUSHIKI KAISHA YOHJI YAMAMOTO**,  
2-43, Higashishinagawa 2-chome, Shinagawa-ku,  
Tokyo, Japonsko  
(740) Patentservis Praha a.s., Jivenská 1273/1, Praha 4  
(510) (3) mýdla, parfumerie, kosmetika.  
(511) 3  
(210) O 75629

(111) **180549**  
(220) 02.03.1993  
(151) 24.10.1994  
(180) 02.03.2013  
(540)



- (730) **DOMUS AUREA, a.s.**, Růžová 280, Dobřichovice  
- Lety, Česká republika  
(740) Ing. Jana Vandělková, Bohemia Patent, Hradební 3,  
Praha 1  
(510) Stavební výrobky - vnitřní nástíky na omítku,  
vnitřní a vnější omítkoviny, umělý mramor,  
podlahové nátěry, samovyrovňovací podlahy,  
sanační nátěry, fungicidní antibakterický nátěr,  
netoxický nátěr pro potravinářský průmysl,  
hydronátěry, impregnační nátěry, vodotěsná izolace  
střech, pryskyřičné pojivo.  
(511) 2, 19  
(210) O 75308

(111) **180613**  
(220) 16.04.1993  
(151) 27.10.1994  
(180) 16.04.2013  
(540)

# ORION

- (730) **ORION KIKAI KABUSHIKI KAISHA also  
trading as ORION MACHINERY CO., LTD.**,  
246 Ohaza-Kohtaka, Suzaka-shi, Nagano-ken,  
Japonsko  
(740) JUDr. Matějka Jan, Advokátní a patentová kancelář  
Čermák, Hořejš, Myslí, Národní 32, Praha 1  
(510) (7) čerpadla na stlačený vzduch, vakuová čerpadla  
včetně čerpadel s kmitavým pohybem, rotační  
vakuová čerpadla, odstředivá čerpadla s rozváděcím  
kolem, čerpadla (součásti strojů, strojů s vlastním  
pohonem nebo motorů).  
(511) 7  
(210) O 76348

(111) **180814**  
(220) 22.06.1993  
(151) 07.11.1994

(180) 22.06.2013  
(540)

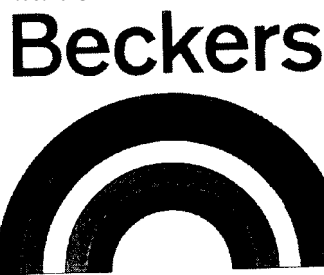

- (730) **Aktiebolaget Wilh. Becker**, Bruksgräden,  
Höganäs, Švédsko  
(740) JUDr. Čermák Karel, Advokátní a patentová  
kancelář Čermák, Hořejš, Myslí, Národní 32, Praha  
1  
(510) (2) barvy, laky, fermeže pro průmyslové i umělecké  
použití; textilní barvy; přípravky k barvení potravin  
a nápojů; barviva; antikoroziční a impregnační  
nátěry; barvířské přípravky; mořidla; přírodní  
pryskyřice; kovové folie a kovy v prášku pro účely  
malířské a dekoraterské.  
(511) 2  
(210) O 80799

(111) **180906**  
(220) 08.04.1993  
(151) 10.11.1994  
(180) 08.04.2013  
(540)



- (730) **PENAM spol. s r.o.**, Cejl 38, Brno, Česká  
republika  
(740) Fišerová Blanka, MIRA, V Kapslovně 11, Praha 3  
(510) Mlynářství, zpracování obilovin, mouka, pečivo,  
chléb, jemné pečivo, těstoviny, krmivo pro  
dobytek, výroba a přenos elektrické energie,  
zahraničně obchodní činnost.  
(511) 30, 31, 35, 39, 40  
(210) O 76232

(111) **180912**  
(220) 12.05.1993  
(151) 11.11.1994  
(180) 12.05.2013  
(540)



- (730) **General Motors Corporation, společnost  
organizovaná a existující podle zákonů státu  
Delaware**, West Grand Boulevard and Cass  
Avenue, City of Detroit, Spojené státy americké,  
Michigan  
(740) JUDr. Kalenský Petr, Společná advokátní kancelář  
Všetečka a partneři, Hájkova 2, Praha 2

- (510) Převodová ústrojí, převodové spojky, řemeny, hřídele a řetězy (kromě zemních vozidel) a jejich součásti; převodová ústrojí, převodové spojky, řemeny, hřídele a řetězy pro zemní vozidla a jejich součásti; instalace, údržba a opravy převodových ústrojí.  
 (511) 7, 12, 37  
 (210) O 79881

- (111) **180923**  
 (220) 05.03.1993  
 (151) 11.11.1994  
 (180) 05.03.2013



- (730) **Grafostroj Czech a.s.**, Tovární ul. 417, Cvikov, Česká republika  
 (510) Stroje a zařízení pro polygrafickou a knihařskou výrobu; nářadí a přípravky; elektrická zařízení; montáže, opravy a údržba elektrických zařízení; elektrické revize; dodávky tepla a teplé vody; kovoobráběcí práce; zámečnické práce.  
 (511) 7, 8, 9, 37, 39, 40, 42  
 (210) O 75395

- (111) **180958**  
 (220) 05.05.1993  
 (151) 15.11.1994  
 (180) 05.05.2013



- (730) **Ivan Vápenka**, Janského 73/2192, Praha 5 - Stodůlky, Česká republika  
 (740) Ing. Chludina Jiří, UNIPATENT, J.Masaryka 43-47, Praha 2-Vinohrady  
 (510) Úklidové práce a zprostředkovatelská činnost v oblasti údržby objektů.  
 (511) 36, 37  
 (210) O 79647

- (111) **180992**  
 (220) 05.05.1993  
 (151) 16.11.1994  
 (180) 05.05.2013



- (730) **Ivan Vápenka**, Janského 73/2192, Praha 5 - Stodůlky, Česká republika  
 (740) Ing. Chludina Jiří, UNIPATENT, J.Masaryka 43-47, Praha 2-Vinohrady  
 (510) Úklidové práce a zprostředkovatelská činnost v oblasti údržby objektů.  
 (511) 36, 37  
 (210) O 79648

- (111) **181108**  
 (220) 05.04.1993

- (151) 23.11.1994  
 (180) 05.04.2013  
 (540)

**GUESS**

- (730) **Guess? IP Holder L.P.**, 1444 South Alameda Street, Los Angeles, Spojené státy americké, California  
 (740) JUDr. Korejzová Zdeňka, KOREJZOVÁ & SPOL. Advokátní a patentová kancelář, Spálená 29, Praha 1  
 (510) (3) mýdla, voňavkářské výrobky, éterické oleje, kosmetické výrobky, rtěnky, tužky na malování očí, pleťová mýdla, uhlíčitě koupele, vlasové omývací přípravky, šampony, vlasové tónovací přelivy, vlasové formovací přípravky, spreje na vlasy, žele na úpravu účesů, parfém, toaletní vody, kolínské vody, pleťové vody po holení, zvlhčovače pleti, tělové pudry, koupelové a sprchovací žele, pleťové vody z masku a prostředky na čištění zubů.  
 (511) 3  
 (210) O 76139

- (111) **181161**  
 (220) 14.04.1993  
 (151) 24.11.1994  
 (180) 14.04.2013  
 (540)

**SHORTY**

- (730) **BASF AGROCHEMICAL PRODUCTS B.V.**, Kadestraat 1, Arnhem, Holandsko  
 (740) JUDr. Pavel Zelený, advokát, Společná advokátní kancelář Všetečka, Zelený, Švorčík, Kalenský a partneři, Hálkova 2, Praha 2  
 (510) Chemické výrobky pro průmyslové a vědecké účely, chemické výrobky pro fotografii, zemědělství, zahradnictví a lesnictví, pryskyřice umělé, plastické hmoty v surovém stavu (v prášku, v pastách nebo v tekutém stavu), půdní hnojiva přírodní a umělá, hasicí prostředky, prostředky pro kalení a pro svařování, chemické prostředky pro konzervování potravin, třísloviny, průmyslová pojidla, zejména regulátory růstu rostlin.  
 (511) 1  
 (210) O 76308

- (111) **181203**  
 (220) 10.06.1993  
 (151) 25.11.1994  
 (180) 10.06.2013  
 (540)

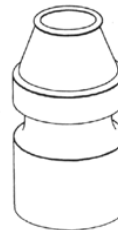

- (730) **KABUSHIKI KAISHA YAKULT HONSHA**, 1-19 Higashi Shimbashi 1-chome, Minato-ku, Tokyo, Japonsko  
 (740) JUDr. Ing. Hořejš Milan, Čermák, Hořejš, Vrba - advokátní a patentová kancelář, Národní 32, Praha 1  
 (510) Mléko, fermentované mléko, jogurt, mléčné nápoje, fermentované mléčné nápoje a jiné mléčné produkty, káva, čaj, kakao, kávová náhražka, kávové nápoje a kakaové nápoje, sladké nápoje,



okysličené vody a jiné nealkoholické nápoje,  
ovocné nápoje a ovocné šťávy, sirupy a jiné  
přípravky pro přípravu nápojů.

(511) 29, 30, 32  
(210) O 80504

(111) **181263**

(220) 06.11.1992  
(151) 28.11.1994  
(180) 23.03.2013

### CAVERJECT

(730) **Pharmacia Enterprises S.A.**, 6 Circuit de la  
Foire Internationale, Luxembourg, Lucembursko  
(740) JUDr. Otakar Švorčík, Společná advokátní kancelář  
Všetečka Zelený Švorčík Kalenský a partneři,  
Hálkova 2, Praha 2  
(511) (5) farmaceutické přípravky.  
(511) 5  
(210) O 75715

(111) **181346**

(220) 19.05.1993  
(151) 30.11.1994  
(180) 19.05.2013  
(540)

### PROMAGSAN

(730) **PRO.MED.CS Praha a.s.**, Telčská 1, Praha 4,  
Česká republika  
(511) (5) přípravky farmaceutické a dietetické.  
(511) 5  
(210) O 80069

(111) **181358**

(220) 04.06.1993  
(151) 30.11.1994  
(180) 04.06.2013  
(540)



(730) **"TMV SS" spol. s r.o.**, Studánková 395, Praha 4,  
Česká republika  
(740) Ing. Reichel Pavel, Lopatecká 14, Praha 4  
(511) (42) výstavy, organizační, zprostředkovatelská a  
poradenská činnost ve výstavnictví.  
(511) 42  
(210) O 80380

(111) **181488**

(220) 21.04.1993  
(151) 06.12.1994  
(180) 21.04.2013  
(540)

### REPA

(730) **REPA-Rekonstrukce/Památky, s.r.o.**,  
Prachatická 213, Praha 9, Česká republika

(740) Ing. Chludina Jiří, UNIPATENT, J.Masaryka 43-  
47, Praha 2-Vinohrady

(511) (37) bytové a občanské stavby, stavební a bytové  
rekonstrukce včetně rekonstrukcí stavebních  
památek.  
(511) 37  
(210) O 76448

(111) **181588**

(220) 04.05.1993  
(151) 09.12.1994  
(180) 04.05.2013  
(540)



(730) **Wüstenrot Bausparkasse AG**, Ludwigsburg,  
Německo  
(740) Dr. Matějka Jan, advokát, AK Čermák, Hořejš,  
Vrba, Národní tř. 32, PRAHA 1  
(511) Finančníctví, peněžní obchody, pojišťovnictví, služby  
ve stavebnictví.  
(511) 36, 37  
(210) O 79585

(111) **181589**

(220) 04.05.1993  
(151) 09.12.1994  
(180) 04.05.2013  
(540)



(730) **Wüstenrot Bausparkasse AG**, Ludwigsburg,  
Německo  
(740) JUDr. Matějka Jan, Advokátní a patentová kancelář  
Čermák, Hořejš, Myslík, Národní 32, Praha 1  
(511) (36) finančníctví, peněžní obchody, pojišťovnictví.  
(511) 36  
(210) O 79586

(111) **181590**

(220) 04.05.1993  
(151) 09.12.1994  
(180) 04.05.2013  
(540)



- (730) **Wüstenrot Bausparkasse AG**, Ludwigsburg,  
Německo  
(740) JUDr. Matějka Jan, Advokátní a patentová kancelář  
Čermák, Hořejš, Myslíl, Národní 32, Praha 1  
(510) (36) finančnínictví, peněžní obchody, pojišťovnictví.  
(511) 36  
(210) O 79587

- (111) **181606**  
(220) 05.11.1992  
(151) 09.12.1994  
(180) 05.11.2012  
(540)

**BAMBINO**

- (730) **NANUK ZDOUNKY a.s.**, Lopatecká 13, Praha 4,  
Česká republika  
(740) JUDr. Studený Oldřich, Komunardů 36, Praha 7  
(510) (30) mražený smetanový krém.  
(511) 30  
(210) O 72794

- (111) **181609**  
(220) 24.09.1993  
(151) 09.12.1994  
(180) 24.09.2013  
(540)

**CIGNA**

- (730) **CIGNA CORPORATION**, One Liberty Place,  
Philadelphia, Spojené státy americké,  
Pennsylvania  
(740) JUDr. Švorčík Otakar, Společná advokátní kancelář  
Všetečka a partneři, Hálkova 2, Praha 2  
(510) Správa a řízení pojišťovnictví, zdravotní péče a  
finanční služby; pojišťovnictví a finanční služby;  
zdravotní péče; lékařská pomoc a poradenské  
služby.  
(511) 35, 36, 42  
(210) O 82978

- (111) **181630**  
(220) 01.06.1993  
(151) 12.12.1994  
(180) 01.06.2013  
(540)

**PATHFINDER**

- (730) **NISSAN JIDOSHA KABUSHIKI KAISHA**,  
No.2 Takaracho, Kanagawa-ku, Yokohama-shi,  
Kanagawa-ken, Japonsko  
(740) Patentservis Praha a.s., Jivenská 1273/1, Praha 4  
(510) (12) automobily a jiná vozidla, zařízení pro pohyb  
po souši, po vodě a ve vzduchu, části a příslušenství  
k výše uvedenému zboží.  
(511) 12

- (210) O 80302

- (111) **181631**  
(220) 01.06.1993  
(151) 12.12.1994  
(180) 01.06.2013  
(540)

**CABSTAR**

- (730) **NISSAN JIDOSHA KABUSHIKI KAISHA**,  
No.2 Takaracho, Kanagawa-ku, Yokohama-shi,  
Kanagawa-ken, Japonsko  
(740) Patentservis Praha a.s., Jivenská 1273/1, Praha 4  
(510) (12) automobily a jiná vozidla, zařízení pro pohyb  
po souši, po vodě a ve vzduchu, části a příslušenství  
k výše uvedenému zboží.  
(511) 12  
(210) O 80303

- (111) **181632**  
(220) 01.06.1993  
(151) 12.12.1994  
(180) 01.06.2013  
(540)

**SERENA**

- (730) **NISSAN JIDOSHA KABUSHIKI KAISHA**,  
No.2 Takaracho, Kanagawa-ku, Yokohama-shi,  
Kanagawa-ken, Japonsko  
(740) Patentservis Praha a.s., Jivenská 1273/1, Praha 4  
(510) (12) automobily a jiná vozidla, zařízení pro pohyb  
po souši, po vodě a ve vzduchu, části a příslušenství  
k výše uvedenému zboží.  
(511) 12  
(210) O 80305

- (111) **181698**  
(220) 16.09.1993  
(151) 14.12.1994  
(180) 16.09.2013  
(540)

**DRESSER-RAND**

- (730) **Dresser - Rand Company**, Paul Clark Drive,  
Olean, Spojené státy americké, New York  
(740) JUDr. Pavel Zelený, advokát, Společná advokátní  
kancelář Všetečka, Zelený, Švorčík, Kalenský a  
partneři, Hálkova 2, Praha 2  
(510) (7) plynové a parní turbíny; turbogenerátory;  
turbokompresory; ozubená soukolí k převodu  
rychlosti, /nikoli pro pozemní vozidla/;  
kompresory, elektrické motory /nikoliv pro  
pozemní vozidla/; rozpínače (turbíny se zpětným  
chodem) a to plynové a parní.  
(511) 7  
(210) O 82741

- (111) **181729**  
(220) 04.05.1993  
(151) 15.12.1994  
(180) 04.05.2013

(540)

(730) **Wüstenrot Bausparkasse AG**, Ludwigsburg, Německo

(740) Dr. Matějka Jan, advokát, AK Čermák, Hořejš, Vrba, Národní tř. 32, PRAHA 1

(510) (36) finanční, peněžní obchody, pojišťovnictví.

(511) 36

(210) O 79588

(111) **181730**

(220) 04.05.1993

(151) 15.12.1994

(180) 04.05.2013

(540)

(730) **Wüstenrot Bausparkasse AG**, Ludwigsburg, Německo

(740) Dr. Matějka Jan, advokát, AK Čermák, Hořejš, Vrba, Národní tř. 32, PRAHA 1

(510) Finanční, peněžní obchody, pojišťovnictví, služby ve stavebnictví.

(511) 36, 37

(210) O 79591

(111) **181768**

(220) 04.03.1993

(151) 16.12.1994

(180) 04.03.2013

(540)

**CHATEAU VALTICE**(730) **Vinné sklepy Valtice a.s.**, Vinařská č. 1, Valtice, Česká republika

(740) Patentservis Praha a.s., Jivenská 1273/1, Praha 4

(510) (33) víno.

(511) 33

(210) O 75364

(111) **181871**

(220) 28.01.1993

(151) 20.12.1994

(180) 28.01.2013

(540)

**KOSMOS**(730) **KOSMOS a.s.**, Pražská 162, Čáslav, Česká republika

(740) Zastupování bylo zrušeno, .

(510) Chemické výrobky pro průmysl, zemědělství, pro konzervování potravin, stavby, doprava.

(511) 1, 37, 39

(210) O 74726

(111) **181877**

(220) 10.09.1993

(151) 29.12.1994

(180) 10.09.2013

(540)

(730) **100 MEGA spol.s r.o.**, V kruhu 19, Praha 6, Česká republika

(510) (9) výpočetní a kancelářská technika.

(511) 9

(210) O 82537

(111) **181891**

(220) 17.03.1993

(151) 29.12.1994

(180) 17.03.2013

(540)

(730) **Jan Zouhar**, Mánesova 9/3007, Moravská Ostrava, Česká republika

(740) Ing. Jana Vanděliková, Bohemia Patent, Hradební 3, Praha 1

(510) (39) stěhování a doprava včetně přepravy těžkých nákladů.

(511) 39

(210) O 75597

(111) **181984**

(220) 14.06.1993

(151) 30.12.1994

(180) 14.06.2013

(540)

**TACCOS**(730) **Intersnack Knabber-Gebäck GmbH & Co. KG**, Aachener Strasse 1042, Köln, Německo

(740) JUDr. Korejzová Zdeňka, KOREJZOVÁ &amp; SPOL. Advokátní a patentová kancelář, Spálená 29, Praha 1

(510) Bramborové lupínky, bramborové tyčinky, bramborové výrobky a výrobky z obilovin určené ke chroupání, vyrobené vytlačováním nebo fritováním těst, slané a louhované pečivo, pražené, sušené, solené nebo ochucené oříšky, müslikuličky, v podstatě sestávající z upravených obilných zrn, oříšků, sušeného ovoce a z upravené čokolády.

(511) 29, 30

(210) O 80547

(111) **181985**

(220) 14.06.1993

(151) 30.12.1994

(180) 14.06.2013

(540)

**Classic Flips**(730) **Intersnack Knabber-Gebäck GmbH & Co. KG**, Aachener Strasse 1042, Köln, Německo

(740) JUDr. Korejzová Zdeňka, KOREJZOVÁ &amp; SPOL. Advokátní a patentová kancelář, Spálená 29, Praha 1

(510) Bramborové lupínky, bramborové tyčinky, bramborové výrobky a výrobky z obilovin určené ke chroupání, vyrobené vytlačováním nebo fritováním těst, slané a louhované pečivo, pražené, sušené, solené nebo ochucené oříšky, müslikuličky, v podstatě sestávající z upravených obilných zrn, oříšků, sušeného ovoce a z upravené čokolády.

(511) 29, 30

(210) O 80548

(111) **181986**  
 (220) 14.06.1993  
 (151) 30.12.1994  
 (180) 14.06.2013  
 (540)

### Jumbo Flips

(730) **Intersnack Knabber-Gebäck GmbH & Co. KG**, Aachener Strasse 1042, Köln, Německo  
 (740) JUDr. Korejzová Zdeňka, KOREJZOVÁ & SPOL. Advokátní a patentová kancelář, Spálená 29, Praha 1  
 (510) Bramborové lupínky, bramborové tyčinky, bramborové výrobky a výrobky z obilovin určené ke chroupání, vyrobené vytlačováním nebo fritováním těst, slané a louhované pečivo, pražené, sušené, solené nebo ochucené oříšky, müslikuličky, v podstatě sestávající z upravených obilných zrn, oříšků, sušeného ovoce a z upravené čokolády.  
 (511) 29, 30  
 (210) O 80549

(111) **181988**  
 (220) 14.06.1993  
 (151) 30.12.1994  
 (180) 14.06.2013  
 (540)

### Rondello

(730) **Intersnack Knabber-Gebäck GmbH & Co. KG**, Aachener Str. 1042, Köln, Německo  
 (740) JUDr. Korejzová Zdeňka, KOREJZOVÁ & SPOL. Advokátní a patentová kancelář, Spálená 29, Praha 1  
 (510) Bramborové lupínky, bramborové tyčinky, bramborové výrobky a výrobky z obilovin určené ke chroupání, vyrobené vytlačováním nebo fritováním těst, slané a louhované pečivo, pražené, sušené, solené nebo ochucené oříšky, müslikuličky, v podstatě sestávající z upravených obilných zrn, oříšků, sušeného ovoce a z upravené čokolády.  
 (511) 29, 30  
 (210) O 80550

(111) **182053**  
 (220) 14.12.1992  
 (151) 03.01.1995  
 (180) 14.12.2012  
 (540)

### ROTO-JET

(730) **EnviroTech Pumpsystems, Inc., a Delaware corporation**, 440 West 800 South, Salt Lake City, Spojené státy americké, Utah  
 (740) Patentservis Praha a.s., Jivenská 1273/1, Praha 4  
 (510) (7) pumpy včetně hydraulických pump, Pitotovy pumpy, součástky a příslušenství.  
 (511) 7  
 (210) O 73818

(111) **182072**  
 (220) 16.02.1993  
 (151) 03.01.1995  
 (180) 16.02.2013  
 (540)

# Manag

(730) **MANAG a.s.**, Školní 609, Neratovice - Libiš, Česká republika  
 (740) RNDr. Zdeňka Halaxová, TETRAPAT, Univerzitní 7, vila Primavesi, Olomouc  
 (510) Výroba, opravy a montáž měřidel, montáž, oprava, údržba vyhrazených elektrických zařízení a výroba rozvaděčů nízkého napětí, revize elektrických zařízení; projektování elektrických zařízení; výroba, instalace a opravy ústředního vytápění a větrání; montáž a opravy měřicí a regulační techniky; elektroinstalatérství; poskytování software (prodej hotových programů na základě smlouvy s autory nebo vyhotovování programů na zakázku); provozování středisek kalibrační služby; související obchodní činnost.  
 (511) 9, 11, 35, 37, 42  
 (210) O 75077

(111) **182324**  
 (220) 20.04.1993  
 (151) 12.01.1995  
 (180) 20.04.2013  
 (540)



(730) **REEBOK INTERNATIONAL LIMITED**, Moor Lane Mill, Moor Lane, Lancaster, Velká Británie  
 (740) JUDr. Matějka Jan, Advokátní a patentová kancelář Čermák, Hořejš, Myslíl, Národní 32, Praha 1  
 (510) (28) hokejové brusle, kolečkové brusle, hokejové chrániče, chrániče pro hru lacrosse, míče pro košíkovou, míče pro baseball, rukavice pro baseball, ochranné přilby pro cyklistiku, lyžování, bruslení na kolečkových bruslích a motorové sporty, lyžařské boty, plovací ploutve, chrániče ramen, loktů a kolen, břišní pásy a kolenní obínadla pro vzpěračství, zařízení a vybavení pro vzpěračství, gymnastiku a sport, cvičební plochy, vodní lyže, golfové míče, golfové tašky, podložky pro odpalování golfových míčů, desky pro košíkovou, basketbalové obruče, basketbalové branky, basketbalové sítě, stolní hry.  
 (511) 28  
 (210) O 76413

(111) **182325**  
 (220) 21.10.1992  
 (151) 12.01.1995  
 (180) 20.04.2013  
 (540)



(730) **REEBOK INTERNATIONAL LIMITED**, Moor Lane Mill, Moor Lane, Lancaster, Velká Británie  
 (740) JUDr. Matějka Jan, Advokátní a patentová kancelář Čermák, Hořejš, Myslíl, Národní 32, Praha 1  
 (510) (18) sportovní tašky všeho druhu, tašky z vlněných látek, přepravní zavazadla, batohy, tlumoky, torny,

tašky s řemenem přes rameno; (25) obuv a oděvy, košile, trička s rukávy, nátečníky, svetry, saka, klobouky, šátky proti slunci (nošené na hlavě), ponožky, spodky, kalhoty, šortky, sukně, jednoduché přiléhavé oděvy pro sport a volný čas, trikoty, halenky a živůtky.

(511) 18, 25  
(210) O 76414

(111) **182399**  
(220) 23.09.1993  
(151) 17.01.1995  
(180) 23.09.2013

### Za zdravím do Jeseníku

(730) **Priessnitzovy léčebné lázně a.s.**, Jeseník, Česká republika  
(510) (42) komplexní ústavní a ambulantní lázeňská péče a poskytování doplňkových služeb včetně hotelových a ubytovacích.  
(511) 42  
(210) O 82926

(111) **182501**  
(220) 22.04.1993  
(151) 20.01.1995  
(180) 22.04.2013  
(540)



(730) **NOWACO mrazírny a.s.**, Palhanecká 15, Opava - Jaktář, Česká republika  
(740) Müller Václav, patentový zástupce, Filipova 2016, Praha 4  
(510) Mražený ovocno-smetanový krém.  
(511) 29, 30  
(210) O 76462

(111) **182502**  
(220) 22.04.1993  
(151) 20.01.1995  
(180) 22.04.2013  
(540)



(730) **NOWACO Opava s.r.o.**, Těšínská 1006/1, Opava, Česká republika  
(740) Müller Václav, patentový zástupce, Filipova 2016, Praha 4  
(510) Mražený ovocno-smetanový krém.  
(511) 29, 30  
(210) O 76461

(111) **182503**  
(220) 22.04.1993  
(151) 20.01.1995  
(180) 22.04.2013  
(540)



(730) **NOWACO mrazírny a.s.**, Palhanecká 15, Opava - Jaktář, Česká republika  
(740) Müller Václav, patentový zástupce, Filipova 2016, Praha 4  
(510) Mražený ovocno-smetanový krém.  
(511) 29, 30  
(210) O 76460

(111) **182518**  
(220) 30.12.1992  
(151) 20.01.1995  
(180) 30.12.2012  
(540)

# SKIL

(730) **CREDO TECHNOLOGY CORPORATION**, 2800 South 25th Avenue, Broadview, Spojené státy americké, Illinois  
(740) JUDr. Pavel Zelený, advokát, Společná advokátní kancelář Všetečka, Zelený, Švorčík, Kalenský a partneři, Hálkova 2, Praha 2  
(510) Obráběcí stroje a ruční nářadí.  
(511) 7, 8  
(210) O 74325

(111) **182520**  
(220) 30.12.1992  
(151) 20.01.1995  
(180) 30.12.2012  
(540)

### SKILSAW

(730) **CREDO TECHNOLOGY CORPORATION**, 2800 South 25th Avenue, Broadview, Spojené státy americké, Illinois  
(740) JUDr. Pavel Zelený, advokát, Společná advokátní kancelář Všetečka, Zelený, Švorčík, Kalenský a partneři, Hálkova 2, Praha 2  
(510) Obráběcí stroje a ruční nářadí.  
(511) 7, 8  
(210) O 74326

(111) **182604**  
(220) 12.10.1993  
(151) 24.01.1995  
(180) 12.10.2013  
(540)

### PRIMALEX PROCOLOR

(730) **Primalex a.s.**, Břasy čp. 223, Česká republika

- (740) JUDr. Matějka Jan, Advokátní a patentová kancelář  
Čermák, Hořejš, Myslíl, Národní 32, Praha 1  
(510) (2) malířské nátěrové hmoty.  
(511) 2  
(210) O 83393

(111) **182605**

- (220) 12.10.1993  
(151) 24.01.1995  
(180) 12.10.2013

(540) **PRIMALEX STANDARD**

- (730) **Primalex a.s.**, Břasy čp. 223, Česká republika  
(740) JUDr. Matějka Jan, Advokátní a patentová kancelář  
Čermák, Hořejš, Myslíl, Národní 32, Praha 1  
(510) (2) malířské nátěrové hmoty.  
(511) 2  
(210) O 83395

(111) **182606**

- (220) 12.10.1993  
(151) 24.01.1995  
(180) 12.10.2013

(540) **PRIMALEX PLUS**

- (730) **Primalex a.s.**, Břasy čp. 223, Česká republika  
(740) JUDr. Matějka Jan, Advokátní a patentová kancelář  
Čermák, Hořejš, Myslíl, Národní 32, Praha 1  
(510) (2) malířské nátěrové hmoty.  
(511) 2  
(210) O 83392

(111) **182611**

- (220) 24.03.1993  
(151) 24.01.1995  
(180) 24.03.2013

(540) **FLUXPAM**

- (730) **Flux, spol. s r.o.**, Musílkova 167/13, Praha 5,  
Česká republika  
(510) (42) software.  
(511) 42  
(210) O 75733

(111) **182613**

- (220) 24.03.1993  
(151) 24.01.1995  
(180) 24.03.2013

(540) **KVESTOR**

- (730) **Flux, spol. s r.o.**, Musílkova 167/13, Praha 5,  
Česká republika  
(510) (42) software.  
(511) 42  
(210) O 75735

(111) **182683**

- (220) 07.09.1993  
(151) 26.01.1995  
(180) 07.09.2013  
(540)



- (730) **EXPO COMP, spol. s r.o.**, Výstaviště 1, Brno,  
Česká republika

- (740) Ing. Žák Vítězslav, B-PATENT, patentová a  
známková kancelář, Rašínova 2, Brno  
(510) Kancelářská, reprodukční a výpočetní technika,  
včetně instalace a oprav, marketingové služby.  
(511) 9, 16, 35, 37  
(210) O 82339

(111) **182699**

- (220) 01.11.1993  
(151) 27.01.1995  
(180) 01.11.2013  
(540)



- (730) **BELVEDERE ČR spol. s r.o.**, V Sadech 4a, Praha  
6, Česká republika

- (740) JUDr. Traplová Jarmila, Advokátní a patentová  
kancelář Traplová, Hakr, Kubát, Přístavní 24,  
Praha 7  
(510) (33) alkoholické nápoje s výjimkou piva.  
(511) 33  
(210) O 83869

(111) **182903**

- (220) 01.03.1993  
(151) 17.02.1995  
(180) 01.03.2013

(540) **MOUNTAIN GOAT**

- (730) **Authentic Fitness Products Inc.**, 6040 Bandini  
Boulevard, Los Angeles, Spojené státy americké,  
California  
(740) JUDr. Korejzová Zdeňka, KOREJZOVÁ & SPOL.  
Advokátní a patentová kancelář, Spálená 29, Praha  
1  
(510) Nábytek, včetně kovového a kempingového  
nábytku; broušená skla a zrcadla; rámy; výrobky ze  
dřeva, korku, rákosu, třtiny, vrbového proutí,  
rohoviny, kosti, slonoviny, kostic, želvoviny,  
jantaru, perleti, mořské pěny, buničiny, a výrobky z  
plastických hmot, pokud nejsou zařazeny v jiných  
třídách; ložní potřeby, matrace, žíněnky,  
podhlavníky apod.; tkaniny, pokrývky včetně  
cestovních pokrývek, textilní zboží.  
(511) 20, 24  
(210) O 75301

(111) **182959**

- (220) 03.02.1993  
(151) 21.02.1995  
(180) 03.02.2013  
(540)



- (730) **REKLAMA CENTRUM spol. s r.o.**, Slavojova  
558/7, Praha 2, Česká republika
- (740) Ing. Rylková Iva, Polská 1525, Ostrava-Poruba
- (510) Papír a výrobky z papíru, kartonážní výrobky, tiskoviny, časopisy, periodika, knihy, výrobky knihařské, fotografie, psací potřeby, kancelářská lepidla, kancelářské potřeby s výjimkou nábytku, učebnice a školní potřeby a pomůcky, hrací karty, tiskací písma; kůže a náhražky kůže, výrobky z kůže a náhražek, cestovní brašny, kožená galanterie; potisk reklamních předmětů.
- (511) 16, 18, 35  
(210) O 74827

- (111) **183007**  
(220) 25.03.1993  
(151) 23.02.1995  
(180) 25.03.2013

**DODGE**

- (730) **DaimlerChrysler Corporation**, 1000 Chrysler Drive, Auburn Hills, Spojené státy americké, Michigan
- (740) JUDr. Petr Kalenský, Společná advokátní kancelář Všecka Zelený Švorčík Kalenský a Partneři, Hálkova 2, Praha 2
- (510) (12) motorová vozidla a jejich části a součásti.  
(511) 12  
(210) O 75851

- (111) **183049**  
(220) 05.04.1993  
(151) 24.02.1995  
(180) 05.04.2013  
(540)



- (730) **ALL-TESS, a.s.**, Čebín, areál TESSO, Česká republika
- (740) RNDr. Zdeňka Halaxová, TETRAPAT, Univerzitní 7, vila Primavesi, Olomouc
- (510) Struskotvorné směsi pro hutnictví; mechanická úprava nerostných a průmyslových komponentů.
- (511) 1, 19, 40  
(210) O 76130

- (111) **183053**  
(220) 08.04.1993  
(151) 24.02.1995  
(180) 08.04.2013  
(540)

**PIRUETA**

- (730) **NANUK ZDOUNKY a.s.**, Lopatecká 13, Praha 4, Česká republika
- (740) JUDr. Studený Oldřich, Komunardů 36, Praha 7
- (510) Zmrzlina; mražené výrobky.
- (511) 29, 30  
(210) O 76246

- (111) **183087**  
(220) 04.11.1993  
(151) 27.02.1995  
(180) 04.11.2013

- (540) **diaSTABIL**

- (730) **Milena Rutová**, Na Malé Šárce 817, Praha 6 - Nebušice, Česká republika
- (510) (5) výrobky z oblasti podpůrné výživy.  
(511) 5  
(210) O 84023

- (111) **183288**  
(220) 22.04.1993  
(151) 09.03.1995  
(180) 22.04.2013

**TURBOMAX**

- (730) **Castrol Limited**, Swindon, Wiltshire, Velká Británie
- (740) Patentservis Praha a.s., Jivenská 1273/1, Praha 4
- (510) (4) průmyslové oleje a mazací tuky, mazadla, paliva, nechemická aditiva paliv, mazadel a mazacích tuků, kompozice pohlcující prach, smáčivé a pojivé kompozice, iluminanty.
- (511) 4  
(210) O 76470

- (111) **183290**  
(220) 22.04.1993  
(151) 09.03.1995  
(180) 22.04.2013

**HONILO**

- (730) **Castrol Limited**, Swindon, Wiltshire, Velká Británie
- (740) Patentservis Praha a.s., Jivenská 1273/1, Praha 4
- (510) (4) průmyslové oleje a mazací tuky, mazadla, paliva, nechemická aditiva paliv, mazadel a mazacích tuků, kompozice pohlcující prach, smáčivé a pojivé kompozice, iluminanty.
- (511) 4  
(210) O 76473

- (111) **183291**  
(220) 22.04.1993  
(151) 09.03.1995  
(180) 22.04.2013

**TAF-X**

- (730) **Castrol Limited**, Swindon, Wiltshire, Velká Británie
- (740) Patentservis Praha a.s., Jivenská 1273/1, Praha 4
- (510) (4) průmyslové oleje a mazací tuky, mazadla, paliva, nechemická aditiva paliv, mazadel a mazacích tuků, kompozice pohlcující prach, smáčivé a pojivé kompozice, iluminanty.
- (511) 4  
(210) O 76477

- (111) **183292**  
(220) 22.04.1993  
(151) 09.03.1995  
(180) 22.04.2013

**RUSTILO**

- (730) **Castrol Limited**, Swindon, Wiltshire, Velká Británie
- (740) Patentservis Praha a.s., Jivenská 1273/1, Praha 4

(510) Průmyslové oleje a mazací tuky, mazadla, paliva, nechemická aditiva paliv, mazadel a mazacích tuků, kompozice pohlcující prach, smáčivé a pojivé kompozice, iluminanty; výrobky pro úpravu kovových povrchů, směsi a přípravky proti rezivění a znečišťování, antikorozi oleje a mazací tuky, konzervační prostředky proti rezivění, emulze, antikorozi činidla odstraňující kotelní kámen, odvodňovací přípravky, ochranné prostředky vytěšňující vodu, vodu vytěšňující penetrační prostředky.

(511) 2, 4  
(210) O 76472

(111) **183293**

(220) 22.04.1993  
(151) 09.03.1995  
(180) 22.04.2013

### SAF-X

(730) **Castrol Limited**, Swindon, Wiltshire, Velká Británie

(740) Patentservis Praha a.s., Jivenská 1273/1, Praha 4

(510) (4) průmyslové oleje a mazací tuky, mazadla, paliva, nechemická aditiva paliv, mazadel a mazacích tuků, kompozice pohlcující prach, smáčivé a pojivé kompozice, iluminanty.

(511) 4  
(210) O 76478

(111) **183294**

(220) 22.04.1993  
(151) 09.03.1995  
(180) 22.04.2013

### SOFTEC

(730) **Castrol Limited**, Swindon, Wiltshire, Velká Británie

(740) Patentservis Praha a.s., Jivenská 1273/1, Praha 4

(510) (4) průmyslové oleje a mazací tuky, mazadla, paliva, nechemická aditiva paliv, mazadel a mazacích tuků, kompozice pohlcující prach, smáčivé a pojivé kompozice, iluminanty.

(511) 4  
(210) O 76480

(111) **183329**

(220) 15.10.1993  
(151) 09.03.1995  
(180) 15.10.2013

### SKECHERS

(730) **SKECHERS U.S.A., Inc., II**, 228 Manhattan Beach Blvd., Manhattan Beach, Spojené státy americké, California

(740) Mgr. Karel Šindelka, advokát, Zeiner & Zeiner v. o. s., Maiselova 15, Praha 1

(510) (25) pánská, dámská a dětská obuv; pánské, dámské a dětské oděvy jmenovitě: trička, tenké bundy, tenké tepláky, ponožky, krátké kalhoty a klobouky.

(511) 25  
(210) O 83510

(111) **183406**

(220) 14.05.1993

(151) 13.03.1995

(180) 14.05.2013

(540)

### VERAPTIN

(730) **PRO.MED.CS Praha a.s.**, Telčská 1, Praha 4, Česká republika

(510) Léčiva (substance), léčivé přípravky humánní a veterinární, výrobky dietetické; kosmetické výrobky včetně léčebně kosmetických.

(511) 3, 5  
(210) O 79919

(111) **183464**

(220) 22.04.1993

(151) 16.03.1995

(180) 22.04.2013

(540)

### FORMULA RS

(730) **Castrol Limited**, Swindon, Wiltshire, Velká Británie

(740) Patentservis Praha a.s., Jivenská 1273/1, Praha 4

(510) (4) průmyslové oleje a mazací tuky; mazadla; paliva; nechemická aditiva paliv, mazadel a mazacích tuků; kompozice pohlcující prach, smáčivé a pojivé kompozice; iluminanty.

(511) 4  
(210) O 76468

(111) **183465**

(220) 22.04.1993

(151) 16.03.1995

(180) 22.04.2013

(540)

### AGRICASTROL

(730) **Castrol Limited**, Swindon, Wiltshire, Velká Británie

(740) Patentservis Praha a.s., Jivenská 1273/1, Praha 4

(510) Chemikálie užívané v průmyslu a výzkumu; chemické výrobky užívané v průmyslu nebo ve výrobních procesech; chemické výrobky užívané v metalurgickém průmyslu; přípravky, kapaliny a oleje pro obrábění anebo operace při tváření kovů, kapaliny a oleje pro řezání a broušení; chladiva (chladicí kapaliny); rozpouštědla; hydraulické kapaliny; detergenční a odmašťovací přípravky užívané v průmyslu a ve výrobních procesech; chemické výrobky užívané při úpravě chladicích systémů; mazadla; přípravky, kapaliny a oleje k odstranění vápna, pěny, kotelního kamene, malty, oleje, tuku, vosku, inkoustu, uhlíku, nečistoty, plísně, houby, zažrané špíny a barevných skvrn; emulgátory; chemické antikorozi přípravky; převodová kapalina; brzdová kapalina; přípravky používané k detekci povrchových vad, trhlinek, prasklin; diagnostické přípravky a analytické přípravky; chemické přípravky pro disperzi oleje, tuku a petroleje; chemické výrobky pro prevenci kotelního kamene; průmyslové oleje a mazací tuky; mazadla; paliva; nechemická aditiva paliv, mazadel a mazacích tuků; kompozice pohlcující prach, smáčivé a pojivé kompozice; iluminanty.

(511) 1, 4  
(210) O 76474

(111) **183466**

(220) 22.04.1993

(151) 16.03.1995



(180) 22.04.2013

(540)

**SYNTILO**(730) **Castrol Limited**, Swindon, Wiltshire, Velká Británie

(740) Patentservis Praha a.s., Jivenská 1273/1, Praha 4

(510) Chemikálie užívané v průmyslu a výzkumu; chemické výrobky užívané v průmyslu nebo ve výrobních procesech; chemické výrobky užívané v metalurgickém průmyslu; přípravky, kapaliny a oleje pro obrábění anebo operace při tváření kovů, kapaliny a oleje pro řezání a broušení; chladiva (chladicí kapaliny); rozpouštědla; hydraulické kapaliny; detergenční a odmašťovací přípravky užívané v průmyslu a ve výrobních procesech; chemické výrobky užívané při úpravě chladicích systémů; mazadla; přípravky, kapaliny a oleje k odstranění vápna, pěny, kotelního kamene, malty, oleje, tuku, vosku, inkoustu, uhlíku, nečistoty, plísně, houby, zažrané špíny a barevných skvrn; emulgátory; chemické antikoroziční přípravky; převodová kapalina; brzdová kapalina; přípravky používané k detekci povrchových vad, trhlinek, prasklin; diagnostické přípravky a analytické přípravky; chemické přípravky pro disperzi oleje, tuku a petroleje; chemické výrobky pro prevenci kotelního kamene; průmyslové oleje a mazací tuky; mazadla; paliva; nechemická aditiva paliv, mazadel a mazacích tuků; kompozice pohlcující prach, smáčivé a pojivé kompozice; iluminanty.

(511) 1, 4

(210) O 76475

(111) **183468**

(220) 22.04.1993

(151) 16.03.1995

(180) 22.04.2013

(540)

**LMX**(730) **Castrol Limited**, Swindon, Wiltshire, Velká Británie

(740) Patentservis Praha a.s., Jivenská 1273/1, Praha 4

(510) Chemikálie užívané v průmyslu a výzkumu; chemické výrobky užívané v průmyslu nebo ve výrobních procesech; chemické výrobky užívané v metalurgickém průmyslu; přípravky, kapaliny a oleje pro obrábění anebo operace při tváření kovů, kapaliny a oleje pro řezání a broušení; chladiva (chladicí kapaliny); rozpouštědla; hydraulické kapaliny; detergenční a odmašťovací přípravky užívané v průmyslu a ve výrobních procesech; chemické výrobky užívané při úpravě chladicích systémů; mazadla; přípravky, kapaliny a oleje k odstranění vápna, pěny, kotelního kamene, malty, oleje, tuku, vosku, inkoustu, uhlíku, nečistoty, plísně, houby, zažrané špíny a barevných skvrn; emulgátory; chemické antikoroziční přípravky; převodová kapalina; brzdová kapalina; přípravky používané k detekci povrchových vad, trhlinek, prasklin; diagnostické přípravky a analytické přípravky; chemické přípravky pro disperzi oleje, tuku a petroleje; chemické výrobky pro prevenci kotelního kamene; průmyslové oleje a mazací tuky; mazadla; paliva; nechemická aditiva paliv, mazadel a mazacích tuků; kompozice pohlcující prach, smáčivé a pojivé kompozice; iluminanty.

(511) 1, 4

(210) O 76479

(111) **183469**

(220) 22.04.1993

(151) 16.03.1995

(180) 22.04.2013

(540)

**TRANSMAX**(730) **Castrol Limited**, Swindon, Wiltshire, Velká Británie

(740) Patentservis Praha a.s., Jivenská 1273/1, Praha 4

(510) Chemikálie užívané v průmyslu a výzkumu; chemické výrobky užívané v průmyslu nebo ve výrobních procesech; chemické výrobky užívané v metalurgickém průmyslu; přípravky, kapaliny a oleje pro obrábění anebo operace při tváření kovů, kapaliny a oleje pro řezání a broušení; chladiva (chladicí kapaliny); rozpouštědla; hydraulické kapaliny; detergenční a odmašťovací přípravky užívané v průmyslu a ve výrobních procesech; chemické výrobky užívané při úpravě chladicích systémů; mazadla; přípravky, kapaliny a oleje k odstranění vápna, pěny, kotelního kamene, malty, oleje, tuku, vosku, inkoustu, uhlíku, nečistoty, plísně, houby, zažrané špíny a barevných skvrn; emulgátory; chemické antikoroziční přípravky; převodová kapalina; brzdová kapalina; přípravky používané k detekci povrchových vad, trhlinek, prasklin; diagnostické přípravky a analytické přípravky; chemické přípravky pro disperzi oleje, tuku a petroleje; chemické výrobky pro prevenci kotelního kamene; průmyslové oleje a mazací tuky; mazadla; paliva; nechemická aditiva paliv, mazadel a mazacích tuků; kompozice pohlcující prach, smáčivé a pojivé kompozice; iluminanty.

(511) 1, 4

(210) O 76481

(111) **183516**

(220) 24.06.1993

(151) 17.03.1995

(180) 24.06.2013

(540)

**HERBALA**(730) **HLUBNA, chemické výrobní družstvo**, Zábrdovická 10, Brno, Česká republika

(510) (3) studené vlny, přípravek na trvalou ondulaci.

(511) 3

(210) O 80872

(111) **183595**

(220) 17.12.1993

(151) 22.03.1995

(180) 17.12.2013

(540)

(730) **Josef Kvapil**, Dolní náměstí 42, Olomouc, Česká republika

(740) RNDr. Zdeňka Halaxová, TETRAPAT, Univerzitní 7, vila Primavesi, Olomouc

(510) Ruční nářadí a nástroje nožírské výroby, vidličky a lžice; elektrické domácí a kuchyňské zařízení, elektronická zařízení domácností včetně jeho příslušenství, fritézy, opékače, žehličky, fěny, kulmy, vysavače, pračky, chladničky, mrazničky; zařízení pro záznam, přenos a reprodukci obrazu a

zvuku, televizory, videa, radiopřijímače, autorádia, magnetofony, radiomagnetofony, zesilovače, reproduktory, reproduktorové skříně, sluchátka, baterie alkalické, zinkouhlíkové, NiCd baterie, lithiové baterie, baterie do hodinek, akumulátory, antény a anténní technika, audio a video kazety; elektro instalační materiál, zejména elektrické kabely, vodiče a dráty, jejich spojovací prvky, spínače, rozvaděče, zásuvky a vidlice; pasivní elektronické a elektrické součásti, polovodiče, odpory, kondenzátory, tranzistory, tyristory, diody, diaky, triaky, integrované obvody, elektronky, potenciometry, konektory, přepínače, spínače; měřicí přístroje, osciloskopy, čítače, zdroje napětí; zařízení osvětlovací zejména žárovky, zářivky, svítidla; drobné nářadí, přenosné nádoby pro domácnost a kuchyni jako kuchyňské nádobí, misky plechové, hliníkové, z plastických a jiných hmot, malé přístroje na mletí, sekání, lisování, nářadí a pomůcky pro čištění a úklid; výrobky ze skla, porcelánu a keramiky; zařízení pro rozvod vody a zařízení zdravotnická; výroba, montáž a opravy výrobků spotřební elektroniky a elektropřístrojů včetně televizorů; výroba a prodej nenahranych nosičů zvukových nebo zvukově obrazových záznamů, prodej a půjčování nahranych zvukových a zvukově obrazových záznamů.

(511) 8, 9, 11, 21, 37, 42  
(210) O 85270

(111) **183728**  
(220) 02.04.1993  
(151) 28.03.1995  
(180) 02.04.2013  
(540)



(730) **LINEA NIVNICE a.s.**, U Dvora 190, Nivnice, Česká republika  
(740) Müller Václav, patentový zástupce, Filipova 2016, Praha 4  
(510) (32) sirup k přípravě nápojů.  
(511) 32  
(210) O 76108

(111) **183754**  
(220) 09.08.1993  
(151) 29.03.1995  
(180) 09.08.2013  
(540)



(730) **DEXON CZECH s.r.o.**, ul. ČSA č.p. 1, Karviná - Doly, Česká republika  
(740) Ing. Jaromír Příkryl, Patentová a známková kancelář, Včelín 1161, Hulín  
(510) Reprosoustavy; ozvučování prostor.  
(511) 9, 42  
(210) O 81768

(111) **183873**  
(220) 22.04.1993  
(151) 04.04.1995  
(180) 22.04.2013

(540) **EPX**  
(730) **Castrol Limited**, Swindon, Wiltshire, Velká Británie  
(740) Patentservis Praha a.s., Jivenská 1273/1, Praha 4  
(510) (4) průmyslové oleje a mazací tuky, mazadla, paliva, nechemická aditiva paliv, mazadel a mazacích tuků, kompozice pohlcující prach, smáčivé a pojivé kompozice, iluminanty.  
(511) 4  
(210) O 76467

(111) **183874**  
(220) 22.04.1993  
(151) 04.04.1995  
(180) 22.04.2013  
(540)

**TTS**

(730) **Castrol Limited**, Swindon, Wiltshire, Velká Británie  
(740) Patentservis Praha a.s., Jivenská 1273/1, Praha 4  
(510) (4) průmyslové oleje a mazací tuky, mazadla, paliva, nechemická aditiva paliv, mazadel a mazacích tuků, kompozice pohlcující prach, smáčivé a pojivé kompozice, iluminanty.  
(511) 4  
(210) O 76469

(111) **183876**  
(220) 22.04.1993  
(151) 04.04.1995  
(180) 22.04.2013  
(540)

**TXT**

(730) **Castrol Limited**, Swindon, Wiltshire, Velká Británie  
(740) Patentservis Praha a.s., Jivenská 1273/1, Praha 4  
(510) (4) průmyslové oleje a mazací tuky, mazadla, paliva, nechemická aditiva paliv, mazadel a mazacích tuků, kompozice pohlcující prach, smáčivé a pojivé kompozice, iluminanty.  
(511) 4  
(210) O 76476

(111) **183904**  
(220) 27.08.1993  
(151) 04.04.1995  
(180) 27.08.2013  
(540)



(730) **Petr Ambrož**, Malá Stránka 318, Velké Meziříčí, Česká republika  
(740) Ing. Holas Antonín, A.Holas & partner PATENTOVÁ A ZNÁMKOVÁ KANCELÁŘ, Křížová 4, Brno  
(510) (42) zámečnictví.  
(511) 42  
(210) O 82172

(111) **183958**  
(220) 08.07.1993

(151) 06.04.1995

(180) 08.07.2013

(540)

(730) **Bižuterie Česká Mincovna a.s.**, U přehrady 61,

Jablonec nad Nisou, Česká republika

(740) Patentservis Praha a.s., Jivenská 1273/1, Praha 4

(510) (14) strassová bižuterie.

(511) 14

(210) O 81093

(111) **183989**

(220) 20.08.1993

(151) 07.04.1995

(180) 20.08.2013

(540)

**ARBON**(730) **ARBOR, spol. s r.o.**, Tyršova 160, Kutná Hora, Česká republika

(740) Zastupování bylo zrušeno, .

(510) Obecné kovy v surovém a polozpracovaném stavu a jejich slitiny, kotvy, kovadliny, zvony, stavební materiál z válcovaného a litého kovu, kolejnice a jiný kovový materiál určený k železničním účelům, řetězy, kovové kabely a dráty (s výjimkou drátů k elektrotechnickým účelům), zámečnické výrobky, kovové roury, nedobytné pokladny a schránky, ocelové kuličky, podkovy, hřebíky a šrouby, rudy, stroje a obráběcí stroje, motory, soukolí a hnací řemeny, zemědělské stroje a líhně, maznice, elektrotechnická zařízení a přístroje pro domácnost (drtiče, mixery, mlýnky), přístroje a nástroje k vědeckým a laboratorním účelům, přístroje a nástroje navigační, tj. přístroje a nástroje určené k přenášení rozkazů, k měření a přístroje všeobecně užívané při řízení lodí a letadel, přístroje a nástroje geodetické a přístroje pro bezdrátovou telegrafii, přístroje fotografické, kinematografické, optické včetně promítačů obrazů a zvětšovacích přístrojů, přístroje a nástroje k vážení a měření, přístroje a nástroje signalizační včetně signálních píšťal, přístroje a nástroje pro účely záchranné a učební, automaty uváděné v činnost vhozením mince nebo známky, přístroje pro záznam a reprodukci mluveného slova, zapisovací pokladny a počítačové stroje včetně kancelářských a děrovacích strojů, hasící přístroje, speciální pouzdra pro přístroje a nástroje, které jsou zařazeny do této třídy, elektrotermické nástroje a přístroje, ruční elektrické svářečky, elektrické žehličky, elektricky vytápěné podušky, oděvy a součásti oděvů, ohřívače nohou, elektrické zapalovače, elektromechanická zařízení pro domácí účely určená k čištění, vysavače prachu, leštiče parket, software, osvětlovací a topná zařízení na výrobu páry, zařízení pro vaření, chlazení, větrání včetně klimatizace nebo zařízení pro úpravu vzduchu, zařízení pro rozvod vody, stavební materiál včetně polozpracovaného řeziva (trámy, prkna, dřevěné panely, překližka, skleněné cihly, dlaždice, přírodní a umělý kámen, cement, vápno, malta, sádra, štěrka, kameninové a cementové roury, materiál pro stavbu cest, asfalt,

smola, živec, přenosné domy, kamenné pomníky, krby, nábytek včetně kovového a kempingového nábytku, broušená skla a zrcadla, rámy, výrobky ze dřeva, korku, proutí, rákosu, třtiny, rohoviny, slonoviny, kostí, želvoviny, jantaru, perleti, mořské pěny, buničiny, z plastických hmot, matrace, žíněnky, podhlavníky, papír a výrobky z papíru, lepenky a kartonážní výrobky, tiskoviny, časopisy, periodika, knihy, výrobky knihařské, fotografie, psací potřeby, kancelářská lepidla, potřeby pro umělce, štětce, psací stroje, kancelářské potřeby kromě nábytku, učební a školní potřeby a pomůcky, hrací karty, tiskací písma, štočky, pojidla pro papírenský průmysl, gutaperča, guma, baláta, náhražky těchto hmot, polotovary z plastických hmot (folie, desky, tyče), těsnící hmoty, ucpávky a izolace (tepelné, elektrické nebo zvukové); osinek, slída a výrobky z osinku a slídy, hadice nekovové, izolační nátěry, vzdělávací a školitelská činnost, poradenská činnost, technickoekonomické informace, odborné posudky.

(511) 6, 7, 9, 11, 16, 17, 19,

20, 41, 42

(210) O 82087

(111) **183990**

(220) 20.08.1993

(151) 07.04.1995

(180) 20.08.2013

(540)

**ARBOR**(730) **ARBOR, spol. s r.o.**, Tyršova 160, Kutná Hora, Česká republika

(740) Zastupování bylo zrušeno, .

(510) Obecné kovy, v surovém a polozpracovaném stavu a jejich slitiny, kotvy, kovadliny, zvony, stavební materiál z válcovaného a litého kovu, kolejnice a jiný kovový materiál určený k železničním účelům, řetězy, kovové kabely a dráty (s výjimkou drátů k elektrotechnickým účelům), zámečnické výrobky, kovové roury, nedobytné pokladny a schránky, ocelové kuličky, podkovy, hřebíky a šrouby, rudy, stroje a obráběcí stroje, motory, soukolí a hnací řemeny, zemědělské stroje a líhně, maznice, elektrotechnická zařízení a přístroje pro domácnost (drtiče, mixery, mlýnky), přístroje a nástroje k vědeckým a laboratorním účelům, přístroje a nástroje navigační, tj. přístroje a nástroje určené k přenášení rozkazů, k měření a přístroje všeobecně užívané při řízení lodí a letadel, přístroje a nástroje geodetické a přístroje pro bezdrátovou telegrafii, přístroje fotografické, kinematografické, optické včetně promítačů obrazů a zvětšovacích přístrojů, přístroje a nástroje k vážení a měření, přístroje a nástroje signalizační včetně signálních píšťal, přístroje a nástroje pro účely záchranné a učební, automaty uváděné v činnost vhozením mince nebo známky, přístroje pro záznam a reprodukci mluveného slova, zapisovací pokladny a počítačové stroje včetně elektrických kancelářských a děrovacích strojů, hasící přístroje, speciální pouzdra pro přístroje a nástroje, které jsou zařazeny do této třídy, elektrotermické nástroje a přístroje, ruční elektrické svářečky, elektrické žehličky, elektricky vytápěné podušky, oděvy a součásti oděvů, ohřívače nohou, elektrické zapalovače, elektromechanická zařízení pro domácí účely určená k čištění, vysavače prachu, leštiče parket, software, osvětlovací a topná zařízení na výrobu páry, zařízení pro vaření,

chlazení, větrání včetně klimatizace nebo zařízení pro úpravu vzduchu, zařízení pro rozvod vody, stavební materiál včetně polozpracovaného žeziva (trámy, prkna, dřevěné panely, překližka, skleněné cihly, dlaždice, přírodní a umělý kámen, cement, vápno, malta, sádra, štěrky, kameninové a cementové roury, materiál pro stavbu cest, asfalt, smola, živec, přenosné domy, kamenné pomníky, krby, nábytek včetně kovového a kempingového nábytku, broušená skla a zrcadla, rámy, výrobky ze dřeva, korku, proutí, rákosu, třtiny, rohoviny, slonoviny, kostí, želvoviny, jantaru, perleti, mořské pěny, buničiny, z plastických hmot, matrace, žíněnky, podhlavníky, gutaperča, guma, balata, polotovary z plastických hmot (folie, desky, tyče), těsnící hmoty, ucpávky a izolace (tepelné, elektrické nebo zvukové); osinek, slída a výrobky z osinku a slídy, hadice nekovové, izolační nátěry, poradenská činnost, technickoekonomické informace, odborné posudky.

(511) 6, 7, 9, 11, 17, 19, 20,

42

(210) O 82088

(111) **184100**

(220) 21.04.1993

(151) 10.04.1995

(180) 21.04.2013

(540)

**SPILLERS**(730) **Dalgety Spillers Foods Limited**, 100 George Street, London, Velká Británie

(740) JUDr. Korejzová Zdeňka, KOREJZOVÁ &amp; SPOL. Advokátní a patentová kancelář, Spálená 29, Praha 1

(510) (31) zvířecí krmiva, krmiva pro ptactvo a ryby; přísady, složky a dodatky do těchto krmiv; živá zvířata; zemědělské, zahradnické a lesnické produkty a zrna.

(511) 31

(210) O 76440

(111) **184243**

(220) 03.05.1993

(151) 14.04.1995

(180) 03.05.2013

(540)

(730) **SAINT-GOBAIN ORSIL, s.r.o.**, Masarykova 197, Častolovice, Česká republika

(740) Ing. Smola Josef, Patentová kancelář Kania, Sedlák, Smola, Mendlovo nám. 1a, Brno

(510) Tepelně izolační materiály z minerálních vláken a jejich zabudování do systémů tepelné izolace.

(511) 17, 19, 37

(210) O 76721

(111) **184272**

(220) 30.10.1992

(151) 14.04.1995

(180) 30.10.2012

(540) **RIO MARE INSALATISSIME**(730) **Bolton Alimentari S.p.A.**, Via Einaudi 18/22, Cermenate, Itálie

(740) JUDr. Čermák Karel, Čermák, Hořejš, Vrba - advokátní a patentová kancelář, Národní 32, Praha 1

(510) (29) maso, ryby včetně měkkýšů a koryšů, drůbež, zvířina, masové výtažky, konzervovaná, sušená a vařená zelenina a ovoce, rosoly, zavařeniny, vejce, mléko a jiné mlékárenské výrobky včetně mléčných nápojů, jedlé oleje a tuky, konzervované potraviny, zelenina naložená v octě.

(511) 29

(210) O 72660

(111) **184410**

(220) 15.04.1993

(151) 21.04.1995

(180) 15.04.2013

(540)

(730) **OM Aktiebolag**, Stockholm, Švédsko

(740) Patentservis Praha a.s., Jivenská 1273/1, Praha 4

(510) (36) pojišťovnictví a peněžnictví, finanční záležitosti, majetko-právní záležitosti.

(511) 36

(210) O 76321

(111) **184434**

(220) 23.07.1993

(151) 24.04.1995

(180) 23.07.2013

(540)

**OIKOS**(730) **Jiří Burian**, Vlastina 15, Plzeň, Česká republika

(740) Ing. Reichel Pavel, Lopatecká 14, Praha 4

(510) Zařízení všeho druhu pro nakládání s odpady, včetně čištění plyných a kapalných odpadů, např. čistící stanice pro vody s obsahem ropných látek, chlorovaných uhlovodíků, pesticidů, dočišťování kejdy a ostatních organických látek, včetně splaškových vod, veškeré služby související s provozem, údržbou a technickými konzultacemi v oblasti zařízení pro nakládání s odpady.

(511) 11, 37, 42

(210) O 81408

(111) **184439**

(220) 16.07.1993

(151) 24.04.1995

(180) 16.07.2013

(540)

(730) **KODYS spol. s r.o.**, Hošťálkova 7/520, Praha 6 - Břevnov, Česká republika

(510) Polygrafické služby, služby v oblasti čárových kódů, zařízení určená ke snímání, tisku a kontrole

- čárových kódů, software.  
 (511) 9, 35, 42  
 (210) O 81283

- (111) **184447**  
 (220) 21.09.1993  
 (151) 24.04.1995  
 (180) 21.09.2013

- (540)  
**Obutex**  
 (730) **Obutex ČR, spol.s r.o.**, Družstevní 520, Hluk, Česká republika  
 (510) (25) obuv, oděvy.  
 (511) 25  
 (210) O 82875

- (111) **184496**  
 (220) 04.02.1993  
 (151) 26.04.1995  
 (180) 22.07.2013  
 (540)

**ABBA**

- (730) **Polar Music International AB**, Banergaten 16, PO Box 557 77, Stockholm, Švédsko  
 (740) JUDr. Petr Kalenský, Společná advokátní kancelář Všecka Zelený Švorčík Kalenský a Partneři, Hálkova 2, Praha 2  
 (510) Gramofonové desky, kazety, pásky, kompaktní disky, mini disky, video-nahrávky, video-pásky a kazety a ostatní prostředky, čisté nebo nahrané pro přenos obrazu a/nebo zvuku a/nebo ostatních informací; papír, karton a zboží vyrobené z těchto materiálů, pokud není zahrnuto do jiných tříd, tištěné materiály, knihařské materiály, fotografie, papírenské výrobky s tiskem i bez tisku, kancelářské potřeby, lepidla pro papírenské výrobky nebo domácí potřeby, lepicí pásky, materiály pro výtvarníky, malířské štětce, písákové a kancelářské potřeby (kromě nábytku), instruktážní a vyučovací materiály (kromě přístrojů), umělé materiály pro balení (nezahrnuté v jiných třídách), hrací karty, tiskařské typy, štočky; potřeby pro domácnost nebo kuchyňské potřeby a kontejnery (ne z drahých kovů nebo natřených jimi), hřebeny a mycí houby, kartáčky, štětce (kromě malířských), materiály pro výrobu štětců, výrobky pro čisticí účely, drátky, neopracované nebo poloopracované sklo (kromě skla používaného ve stavebnictví), skleněné zboží, porcelán a kamenina pokud není zahrnuto v jiných třídách; oblečení, obuv, pokrývky hlavy; hudební zábava (vokální a/nebo orchestrální), zvuková produkce a/nebo video nahrávky.  
 (511) 9, 16, 21, 25, 41  
 (210) O 81383

- (111) **184521**  
 (220) 12.05.1993  
 (151) 26.04.1995  
 (180) 12.05.2013  
 (540)

- JASS**  
 (730) **JASS, spol. s r.o.**, Kaštanová 34, Brno, Česká republika

- (740) Kořistka Martin, Karpatská 3, p.o.box 8, Brno 25  
 (510) (6) stavební materiál z válcovaného a litého kovu, zámečnické výrobky, kovové roury, řetězy, hřebíky a i ostatní výrobky z kovu zařazené ve tř. 6.  
 (511) 6  
 (210) O 79759

- (111) **184560**  
 (220) 06.08.1993  
 (151) 28.04.1995  
 (180) 06.08.2013  
 (540)

**DOMY**  
 společnost s r.o.

- (730) **DOMY, spol. s r.o.**, Matějská 16, Praha 6, Česká republika  
 (740) JUDr. Miloš Všecka, advokát, Společná advokátní kancelář Všecka Zelený Švorčík Kalenský a partneři, Hálkova 2, Praha 2  
 (510) (42) projektová a inženýrská činnost.  
 (511) 42  
 (210) O 81722

- (111) **184598**  
 (220) 31.05.1993  
 (151) 02.05.1995  
 (180) 31.05.2013  
 (540)

- PAVEL TKÁČIK DELPHIN SUB**  
 (730) **Pavel Tkáčik**, Komenského 2989, Česká Lipa, Česká republika  
 (510) (9) potápěčská technika.  
 (511) 9  
 (210) O 80283

- (111) **184611**  
 (220) 30.04.1993  
 (151) 02.05.1995  
 (180) 30.04.2013  
 (540)



- (730) **ALPA, s.r.o.**, Hornoměstská 378, Velké Meziříčí, Česká republika  
 (510) Francovky; kolínské vody; opalovací přípravky - před i po opalování; přísady do koupele; masážní přípravky; pleťová mléka; pleťové vody; vody pro holení; farmaceutické výrobky.  
 (511) 3, 5  
 (210) O 76682

- (111) **184612**  
 (220) 30.04.1993  
 (151) 02.05.1995  
 (180) 30.04.2013

(540)



- (730) **ALPA, s.r.o.**, Hornoměstská 378, Velké Meziříčí, Česká republika  
 (510) Francovky; kolínské vody; opalovací přípravky - před i po opalování; přísady do koupele; masážní přípravky; pleťová mléka; pleťové vody; vody po holení; farmaceutické výrobky.  
 (511) 3, 5  
 (210) O 76683

(111) **184615**

- (220) 03.05.1993  
 (151) 02.05.1995  
 (180) 03.05.2013  
 (540)



- (730) **Leo Burnett Worldwide, Inc.**, 35 West Wacker Drive, Chicago, Spojené státy americké, Illinois  
 (740) JUDr. Čermák Karel, Advokátní a patentová kancelář Čermák, Hořejš, Myslíl, Národní 32, Praha 1  
 (510) (35) služby propagační a pomocné; služby při provozu a obchodu.  
 (511) 35  
 (210) O 76724

(111) **184733**

- (220) 04.05.1993  
 (151) 10.05.1995  
 (180) 04.05.2013  
 (540)

**Wüstenrot Bausparkasse a.s.**

- (730) **Wüstenrot Bausparkasse AG**, Ludwigsburg, Německo  
 (740) Dr. Matějka Jan, advokát, AK Čermák, Hořejš, Vrba, Národní tř. 32, PRAHA 1  
 (510) (36) finanční, peněžní obchody, pojišťovnictví.  
 (511) 36  
 (210) O 79589

(111) **184734**

- (220) 04.05.1993  
 (151) 10.05.1995  
 (180) 04.05.2013  
 (540)

**Wüstenrot stavební spořitelna a.s.**

- (730) **Wüstenrot Bausparkasse AG**, Ludwigsburg, Německo

- (740) Dr. Matějka Jan, advokát, AK Čermák, Hořejš, Vrba, Národní tř. 32, PRAHA 1  
 (510) (36) finanční, peněžní obchody, pojišťovnictví.  
 (511) 36  
 (210) O 79590

(111) **184743**

- (220) 13.12.1993  
 (151) 10.05.1995  
 (180) 13.12.2013  
 (540)

**SKOL**

- (730) **Carlsberg Breweries A/S**, Ny Carlsberg Vej 100, Copenhagen V, Dánsko  
 (740) JUDr. Čermák Karel, Advokátní a patentová kancelář Čermák, Hořejš, Myslíl, Národní 32, Praha 1  
 (510) (32) světlé a tmavé pivo, svrchně kvašené pivo, lehké pivo, těžké pivo a ležák; minerální vody, vody syčené oxidem uhličitým a jiné nealkoholické nápoje; ovocné nápoje a ovocné džusy; sirupy a jiné přípravky pro výrobu nápojů, vesměs spadající do tř. 32.  
 (511) 32  
 (210) O 85035

(111) **184808**

- (220) 03.09.1993  
 (151) 12.05.1995  
 (180) 03.09.2013  
 (540)

**EXPANDIA**

- (730) **Expandia a.s.**, Na Příkopě 1096/21, Praha 1, Česká republika  
 (740) Ing. Chludina Jiří, UNIPATENT, J.Masaryka 43-47, Praha 2-Vinohrady  
 (510) Bursovní listky cenných papírů, cenné papíry - bursovní kursovní listky, vypracování znaleckých posudků o podniku - efektivnost, expertizy o efektivnosti a výnosnosti, finanční odhady, informace nebo zpravodajství obchodní, obchodní rešerše, řízení obchodních nebo průmyslových podniků, studie a průzkum trhu, světenecké záležitosti, vedení obchodního plánování, vyhledávání obchodních informací, výnosnost - znalecké posudky, pojišťovací agentí a agentury, agentury pro vymáhání pohledávek, realitní a úvěrové agentury, agentury pro obligace a jiné cenné papíry, agentury pro pojišťovnictví; bankovní obchody, úschova cenin, clearing, dohodci (sensálové) cenných papírů, financování splátkových obchodů, úvěrů pro velkoobchod; finanční operace a transakce, fondy kapitálové pro účely ziskné nebo dobročinné, hypoteckární výpůjčky, investice a investice kapitálové, investiční trusty, jednatelství pojišťovací, bankovní obchody, obligace a jiné jistiny; půjčky finanční, společnost spořitelní; uložení peněz (fondů), finanční upisování, úschova cenných papírů, úvěrové konzultace a rešerše, agentury pro vymáhání úvěrů, zakládání kapitálových fondů pro účely zisku nebo pro účely dobročinné, zprostředkování koupě nebo prodeje cenných papírů, finanční záruky.  
 (511) 16, 35, 36  
 (210) O 82309

(111) **185061**  
 (220) 20.04.1993  
 (151) 23.05.1995  
 (180) 20.04.2013  
 (540)



(730) **AT&T CORP.**, 32 Avenue of the Americas, New York 10013, Spojené státy americké, New York  
 (740) JUDr. Kalenský Petr, Společná advokátní kancelář Všetečka a partneři, Hájkova 2, Praha 2  
 (510) (9) telekomunikační výrobky zejména pro přenos hovorů a dat, přístroje pro dálkový přenos obrazového a písemného zakódovaného materiálu.  
 (511) 9  
 (210) O 76415

(111) **185066**  
 (220) 26.05.1993  
 (151) 23.05.1995  
 (180) 26.05.2013  
 (540)



(730) **Mackowski Jindřich - CHOVEX**, Dvořákova 14, Český Těšín, Česká republika  
 (740) RNDr. Zdeňka Halaxová, TETRAPAT, Univerzitní 7, vila Primavesi, Olomouc  
 (510) (31) krmiva pro ptactvo, hlodavce a ostatní zvířata; živá zvířata.  
 (511) 31  
 (210) O 80174

(111) **185263**  
 (220) 19.05.1993  
 (151) 29.05.1995  
 (180) 19.05.2013  
 (540)

### Di Quattro

(730) **DRESSMASTER BEKLEIDUNGSWERK GmbH & Co. KG**, Baumstrasse 22-24, D-4690, Herne, Německo  
 (740) Ing. Chlustina Jiří, UNIPATENT, J.Masaryka 43-47, Praha 2-Vinohrady  
 (510) (25) oděvy pro dámy, pány a děti a jejich součásti, sportovní oděvy a jejich součásti, neortopedické zboží, pokrývky hlavy, obuv včetně sportovní obuvi.  
 (511) 25  
 (210) O 80074

(111) **185264**  
 (220) 19.05.1993  
 (151) 29.05.1995  
 (180) 19.05.2013

(540)



(730) **Boris Kořínek**, Radlická 38, Praha 5, Česká republika  
 (740) Fischer Michael, FISCHER & PARTNER, Na Hrobcí 5, Praha 2  
 (510) (42) ubytovací služby.  
 (511) 42  
 (210) O 80075

(111) **185265**  
 (220) 19.05.1993  
 (151) 29.05.1995  
 (180) 19.05.2013  
 (540)

### BONAPARTE

(730) **Boris Kořínek**, Radlická 38, Praha 5, Česká republika  
 (740) Fischer Michael, FISCHER & PARTNER, Na Hrobcí 5, Praha 2  
 (510) (42) ubytovací služby.  
 (511) 42  
 (210) O 80076

(111) **185301**  
 (220) 14.05.1993  
 (151) 30.05.1995  
 (180) 14.05.2013  
 (540)

### TOPGEO

(730) **TOPGEO BRNO, spol. s r.o.**, Renčova 15, Brno, Česká republika  
 (740) Ing. Markes Libor, Grohova 54, Brno  
 (510) Provádění, projektování a vyhodnocování geologických prací, zejména inženýrsko-geologický a hydrogeologický průzkum, vrtání studní, ochrana podzemních vod, sanační práce, odvodnění stavebních jam a objektů, čištění vrtů a studní, jímání a analýza minerálních vod, průzkum sesuvných území, stability svahů, zpevňování základů - injektáže, kotvy, piloty.  
 (511) 37, 42  
 (210) O 79915

(111) **185357**  
 (220) 02.07.1993  
 (151) 31.05.1995  
 (180) 02.07.2013  
 (540)



- (730) **Ludvík Popelka**, Družstevní 35, Olomouc, Česká republika  
 (740) Ing. Soukup Petr, Patentová kancelář, Švédská 3, Olomouc  
 (510) Strojírenské výrobky zejména v oblasti čerpací a závlahové techniky, přípravků, vzduchotechniky, teplotní techniky, manipulační a obalové techniky, výměníků tepla, přípravků a zemědělských strojů.  
 (511) 7, 11, 42  
 (210) O 81029

- (111) **185369**  
 (220) 21.06.1993  
 (151) 31.05.1995  
 (180) 21.06.2013

**STARMIL**

- (730) **Wyeth**, Five Giralda Farms, Madison, Spojené státy americké, New Jersey  
 (740) Mgr. Petra Korejzová, KOREJZOVÁ & SPOL. Advokátní a patentová kancelář, Spálená 29, Praha 1  
 (510) (5) dětská výživa.  
 (511) 5  
 (210) O 80740

- (111) **185525**  
 (220) 02.12.1992  
 (151) 07.06.1995  
 (180) 02.12.2012

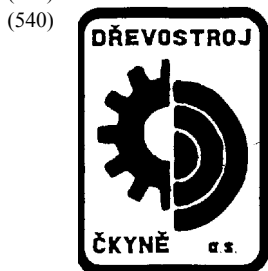

- (730) **Dřevostroj Čkyně, a.s.**, Čkyně, Česká republika  
 (510) Stroje a zařízení pro dřevozpracující průmysl; vysokozdvizné vozíky; elektrické rozvaděče a ovládací pulty; opravy a montáž v uvedené oblasti; projektová dokumentace pro uvedené výrobky a služby.  
 (511) 7, 9, 12, 37, 42  
 (210) O 73477

- (111) **185545**  
 (220) 29.07.1993  
 (151) 07.06.1995  
 (180) 29.07.2013

**MSM**

- (730) **MSM, spol.s r.o.**, Lhota u Příbramě 13, Příbram, Česká republika  
 (740) Ing. Chládek Petr, Budovatelů 116, Příbram VIII  
 (510) Poradenská činnost a konzultace k organizaci a vybavení zdravotnických zařízení; marketingová konzultace pro zásobování potřebami pro zdravotnictví; servis přístrojů pro zdravotnictví;

výrobky farmaceutické, zvěrolékařské, zdravotnické, kontrastní látky k rentgenovým vyšetřením, výrobky dietetické k lékařským účelům, náplasti, obvazový a zdravotnický materiál, např. kanyly, rourky, soupravy pro měření krevních tlaků, drenážní soupravy, drény, odsávací trubice, mikrobiální filtry a zvlhčovače, injekční stříkačky, jehly atd.; počítače a počítačové programy s lékařským zaměřením; lékařské, zubolékařské, zvěrolékařské chirurgické a diagnostické přístroje a nástroje, zejména EKG, monitory vitálních funkcí, monitory spánkové apnoe, oximetry, kapnografy, transfúzní a dialyzační zařízení, infúzní pumpy, neurostimulátory, analyzátoři krve, kryochirurgická zařízení, laserové přístroje včetně diagnostických, sterilizační přístroje a zařízení, šicí materiál pro lékařské účely, rukavice chirurgické a vyšetřovací.

- (511) 5, 9, 10, 35, 42  
 (210) O 81616

- (111) **185550**  
 (220) 13.09.1993  
 (151) 08.06.1995  
 (180) 13.09.2013



- (730) **IMAGE STUDIO s.r.o.**, Na Jánské 23, Slezská Ostrava, Česká republika  
 (510) Průzkum trhu a veřejného mínění, marketing, zprostředkovatelská a obstaravatelská činnost, reklama, propagace a inzerce, poradenská, konzultační a vzdělávací činnost, vydavatelská činnost, poštovní novinová služba, fotografické služby, služby veřejných nosičů a posílů, výrobky z plechu.  
 (511) 6, 35, 36, 39, 41, 42  
 (210) O 82599

- (111) **185763**  
 (220) 11.02.1994  
 (151) 16.06.1995  
 (180) 11.02.2014



- (730) **Josef Jiša - autoservis**, Kolčavka 1, Praha 9 - Libeň, Česká republika  
 (510) Opravy motorových vozidel. Náhradní díly a příslušenství pro motorová vozidla.  
 (511) 9, 12, 37  
 (210) O 86553

- (111) **185778**  
 (220) 17.06.1993  
 (151) 19.06.1995



(180) 17.06.2013

(540) **MODNÍ TREND**(730) **Incheba, a.s.**, Viedenská 5, Bratislava, Slovenská republika

(740) Jíra Vladimír, Patentová kancelář, Českomoravská 31, Praha 9

(510) Činnost v oblasti výstavnictví.

(511) 35, 42

(210) O 80639

(111) **185779**

(220) 17.06.1993

(151) 19.06.1995

(180) 17.06.2013

(540) **LIFE IMAGE**(730) **Incheba, a.s.**, Viedenská 5, Bratislava, Slovenská republika

(740) Jíra Vladimír, Patentová kancelář, Českomoravská 31, Praha 9

(510) Činnost v oblasti výstavnictví.

(511) 35, 42

(210) O 80640

(111) **185780**

(220) 17.06.1993

(151) 19.06.1995

(180) 17.06.2013

(540) **DĚTI A SVĚT**(730) **Incheba, a.s.**, Viedenská 5, Bratislava, Slovenská republika

(740) Jíra Vladimír, Patentová kancelář, Českomoravská 31, Praha 9

(510) Činnost v oblasti výstavnictví.

(511) 35, 42

(210) O 80641

(111) **185781**

(220) 17.06.1993

(151) 19.06.1995

(180) 17.06.2013

(540) **BABY**(730) **Incheba, a.s.**, Viedenská 5, Bratislava, Slovenská republika

(740) Jíra Vladimír, Patentová kancelář, Českomoravská 31, Praha 9

(510) Činnost v oblasti výstavnictví.

(511) 35, 42

(210) O 80642

(111) **185782**

(220) 17.06.1993

(151) 19.06.1995

(180) 17.06.2013

(540) **PRAGOTOYS**(730) **Incheba, a.s.**, Viedenská 5, Bratislava, Slovenská republika

(740) Jíra Vladimír, Patentová kancelář, Českomoravská 31, Praha 9

(510) Činnost v oblasti výstavnictví.

(511) 35, 42

(210) O 80643

(111) **185783**

(220) 17.06.1993

(151) 19.06.1995

(180) 17.06.2013

(540)

**PRAGOVET**(730) **Incheba, a.s.**, Viedenská 5, Bratislava, Slovenská republika

(740) Jíra Vladimír, Patentová kancelář, Českomoravská 31, Praha 9

(510) Činnost v oblasti výstavnictví.

(511) 35, 42

(210) O 80644

(111) **185784**

(220) 17.06.1993

(151) 19.06.1995

(180) 17.06.2013

(540)

**PRAGOTECH**(730) **Incheba, a.s.**, Viedenská 5, Bratislava, Slovenská republika

(740) Jíra Vladimír, Patentová kancelář, Českomoravská 31, Praha 9

(510) Činnost v oblasti výstavnictví.

(511) 35, 42

(210) O 80649

(111) **185786**

(220) 17.06.1993

(151) 19.06.1995

(180) 17.06.2013

(540)

**PRAGOMARKET**(730) **Incheba, a.s.**, Viedenská 5, Bratislava, Slovenská republika

(740) Jíra Vladimír, Patentová kancelář, Českomoravská 31, Praha 9

(510) Činnost v oblasti výstavnictví.

(511) 35, 42

(210) O 80650

(111) **185787**

(220) 17.06.1993

(151) 19.06.1995

(180) 17.06.2013

(540)

**PRAGOINTERIER**(730) **Incheba, a.s.**, Viedenská 5, Bratislava, Slovenská republika

(740) Jíra Vladimír, Patentová kancelář, Českomoravská 31, Praha 9

(510) Činnost v oblasti výstavnictví.

(511) 35, 42

(210) O 80651

(111) **185788**

(220) 17.06.1993

(151) 19.06.1995

(180) 17.06.2013

(540)

**PRAGOKAR**(730) **Incheba, a.s.**, Viedenská 5, Bratislava, Slovenská republika

- (740) Jíra Vladimír, Patentová kancelář, Českomoravská 31, Praha 9  
 (510) Činnost v oblasti výstavnictví.  
 (511) 35, 42  
 (210) O 80652

- (111) **185789**  
 (220) 17.06.1993  
 (151) 19.06.1995  
 (180) 17.06.2013

**PRAGOHOBBY**

- (730) **Incheba, a.s.**, Viedenská 5, Bratislava, Slovenská republika  
 (740) Jíra Vladimír, Patentová kancelář, Českomoravská 31, Praha 9  
 (510) Činnost v oblasti výstavnictví.  
 (511) 35, 42  
 (210) O 80653

- (111) **185791**  
 (220) 17.06.1993  
 (151) 19.06.1995  
 (180) 17.06.2013

**PRAGOCOMPUTER**

- (730) **Incheba, a.s.**, Viedenská 5, Bratislava, Slovenská republika  
 (740) Jíra Vladimír, Patentová kancelář, Českomoravská 31, Praha 9  
 (510) Činnost v oblasti výstavnictví.  
 (511) 35, 42  
 (210) O 80655

- (111) **185792**  
 (220) 17.06.1993  
 (151) 19.06.1995  
 (180) 17.06.2013

**PRAGO MOTOR SHOW**

- (730) **Incheba, a.s.**, Viedenská 5, Bratislava, Slovenská republika  
 (740) Jíra Vladimír, Patentová kancelář, Českomoravská 31, Praha 9  
 (510) Činnost v oblasti výstavnictví.  
 (511) 35, 42  
 (210) O 80656

- (111) **185846**  
 (220) 20.07.1993  
 (151) 22.06.1995  
 (180) 20.07.2013

**BIOPOL**

- (730) **Patron General Nutrition**, 4 Eva Rd, unit 400, Toronto, Etobicoke, Ontario, Kanada  
 (740) Ing. Chludina Jiří, UNIPATENT, J.Masaryka 43-47, Praha 2-Vinohrady  
 (510) (3) přípravky: prací a bělicí, čistící, leštící, odmašťovací, mýdlo, výrobky: kosmetické, voňavkářské včetně éterických olejů, vodičky na vlasy, zubní pasty, prášky, želatina pro potravinářské účely, mořidla na prádlo, barvy na vlasy; (4) průmyslové oleje a tuky, mazadla, prostředky na vázání prachu, paliva (černé a hnědé uhlí), palivové dřevo, oleje, pohonné hmoty,

prostředky pro svícení, svíčky, svíce, noční lampičky, knoty; (5) výrobky: farmaceutické, zvěrolékařské, zdravotnické, dietetické pro děti a nemocné, chemické pro účely lékařské, náplasti, obvazový materiál, hmoty určené k plombování zubů a na otisky, prostředky: dezinfekční, k hubení rostlinných a živočišných škůdců, antiparazitní látky; (6) obecné kovy, v surovém a polozpracovaném stavu a jejich slitiny, kotvy, kovadliny, zvony, stavební materiál z válcovaného a litého kovu, kolejnice a jiný kovový materiál určený k železničním účelům, řetězy, kovové kabely a dráty (s výjimkou drátů k elektrotechnickým účelům), zámečnické výrobky, kovové roury, nedobytné pokladny a schránky, ocelové kuličky, podkovy, hřebíky a šrouby, jiné kovové výrobky, které nejsou obsaženy v jiných třídách, rudy; (7) stroje a obráběcí stroje (s výjimkou těch, které jsou zahrnuty ve tř. 9-12 a 16), motory, soukolí a hnací řemeny, zemědělské stroje a líhně, maznice, elektrotechnická zařízení a přístroje pro domácnost (drtiče, mixery, mlýnky); (8) ruční nástroje zastávající funkci nářadí v příslušných oborech, nožířské výrobky včetně nožířských výrobků z drahých kovů, včetně břitev a holicích elektrických strojků, vidličky a lžice včetně z drahých kovů, zbraně sečné a bodné, strojky na stříhání vlasů; (9) přístroje a nástroje k vědeckým a laboratorním účelům, přístroje a nástroje navigační, tj. přístroje a nástroje určené k přenášení rozkazů, k měření a přístroje všeobecně užívané při řízení lodí a letadel, přístroje a nástroje geodetické a přístroje pro bezdrátovou telegrafii, přístroje fotografické, kinematografické, optické, včetně promítačů obrazů a zvětšovacích přístrojů, přístroje a nástroje k vážení a měření, přístroje a nástroje signalizační včetně signálních píšťal, přístroje a nástroje pro účely záchranné a učební, automaty uváděné v činnost vhozením mince nebo známky, přístroje pro záznam a reprodukci mluveného slova, zapisovací pokladny a počítací stroje včetně kancelářských a děrovacích strojů, hasicí přístroje, speciální pouzdra pro přístroje a nástroje, které jsou zařazeny do této třídy, elektrotermické nástroje a přístroje, jako: ruční elektrické svářečky, elektrické žehličky apod., elektrické přístroje a zařízení jako: elektricky vytápěné: podušky, oděvy a součásti oděvů, ohřívače nohou, elektrické zapalovače a obdobná zařízení nezařazená v jiných třídách: elektromechanická zařízení pro domácí účely určená k čištění jako: vysavače prachu, leštice parket apod.; (10) přístroje a nástroje: chirurgické, lékařské, zubolékařské, zvěrolékařské včetně speciálního nábytku pro tyto obory a včetně přístrojů a zdravotnických pomůcek jako: ortopedické, bandáže, zdravotnické, výrobky z gumy, protézy, pokrývky vytápěné elektricky, chirurgické nástroje nožířského charakteru; (11) osvětlovací a topná zařízení na výrobu páry, zařízení pro vaření, chlazení, větrání včetně klimatizace nebo zařízení pro úpravu vzduchu, zařízení pro rozvod vody a zařízení zdravotnická; (12) pozemní vozidla, motory pro pozemní vozidla, poháněcí soukolí a hnací řemeny pro pozemní vozidla, zařízení pro leteckou, lodní a pozemní dopravu; (13) stělné zbraně, stělnívo, náboje, výbušniny, ohňostroje, výrobky k pyrotechnickým účelům; (14) drahé kovy a jejich slitiny, předměty z drahých kovů, jejich slitin nebo dublovaných kovů, bižuterie z umělých a plastických hmot, hodiny a

chronometrická zařízení včetně speciálních pouzder, umělecké předměty z bronzu; (15) hudební nástroje včetně mechanických klavírů a jejich příslušenství, hudební skříně; (16) papír a výrobky z papíru, lepenky a kartonážní výrobky, tiskoviny, časopisy, periodika, knihy, výrobky knihařské, fotografie, psací potřeby, kancelářská lepidla, potřeby pro umělce, štětce, psací stroje, kancelářské potřeby kromě nábytku, učební a školní potřeby a pomůcky, hrací karty, tiskací písma, štočky, pojidla pro papírenský průmysl; (17) gutaperča, guma, baláta, náhražky těchto hmot, polotovary z plastických hmot (folie, desky, tyče), těsnící hmoty, ucpávky a izolace (tepelné, elektrické nebo zvukové), osinek, slída a výrobky z osinku a slídy, hadice ne kovové, izolační nátěry; (18) kůže a náhražky, výrobky z kůže a náhražek, surové kůže a kožešiny, kufrý a cestovní brašny, deštníky, slunečníky, hole, biče, postroje pro koně, sedlářské výrobky; (19) stavební materiál včetně polozpracovaného řeziva (trámy, prkna, dřevěné panely, překližka, skleněné cihly, dlaždice apod.), přírodní a umělý kámen, cement, vápno, malta, sádra, štěrk, kameninové a cementové roury, stavební materiál pro stavbu cest asphalt, smola, živec, přenosné domy, kamenné pomníky, krby; (20) nábytek včetně kovového a kempingového nábytku, broušená skla a zrcadla, rámy, výrobky ze dřeva, korku, proutí, rákosu, třtiny, rohoviny, slonoviny, kostí, želvoviny, jantaru, perleti, mořské pěny, buničiny, výrobky z plastických hmot, ložní potřeby, matrace, žíněnky, podhlavníky; (21) drobné nářadí a přenosné nádoby k domácím a kuchyňským účelům, jako kuchyňské nádoby, vědra, plechové misky, misky z plastických hmot nebo jiných hmot, strojky na mletí, sekání a lisování apod., hřebeny a mycí houby, toaletní potřeby, kartáče, kartáčnický materiál, pomůcky k úklidu, čistící látky, drátěnky, zboží skleněné včetně okenního skla, výrobky z porcelánu a kameniny, které nejsou zařazeny v jiných třídách; (22) provazy, struny k technickým účelům, lana, motouzy z přírodních, umělých nebo plastických látek, sítě a stany, včetně stanů pro táboření, lodní plachty, pytle, čalounický materiál, jako žíně, kapok, peří a mořská tráva, surová textilní vlákna; (23) nitě; (24) tkaniny, pokrývky včetně cestovních pokrývek, oděvy, prádlo, boty, střevíce, trepky; (26) krajky, výšivky, stuhy, šněrovadla, druky, háčky, zipy, umělé květiny, zboží leonské; (27) koberce, rohože, linoleum a jiné podlahové krytiny, čalouny včetně barevných papírových tapet, paravány, voskové potahové plátno; (28) hry, hračky, tělocvičné a sportovní nářadí a náčiní, rybářské potřeby, nářadí pro zimní sporty a sportovní hry, zboží plážové a koupací, ozdoby na vánoční stromek; (30) káva, čaj, kakao, rýže, tapioka, kávové náhražky, mouka a obilné výrobky určené k lidské výživě, nápoje z kávy, kakaa, čokolády, chléb, suchary, sušenky, jemné pečivo, cukrovinky, zmrzlina, med, sirup z melasy, kvasnice, prášky, do pečiva, sůl, pepř, ocet, chuťové omáčky, koření, led, rýže; (31) výrobky: zemědělské, zahradnické, produkty lesnické včetně nezpracovaného dřeva, semena, čerstvé ovoce a zelenina, sazenice, živé rostliny a přírodní květiny, zvířecí krmiva, slad; (32) pivo, lehká piva a ležáky, minerální vody a jiné přípravky k přípravě nápojů, ovocné šťávy a nápoje z ovocných šťáv; (33) vína, lihoviny, likéry, nealkoholická vína; (34) tabák v

surovém stavu, tabákové výrobky, potřeby pro kuřáky, zápalky; (35) služby propagační a pomocné, reklamní, nákup a prodej za účelem jeho dalšího prodeje a prodej ve výše uvedených oborech.

- (111) 3, 4, 5, 6, 7, 8, 9, 10,  
11, 12, 13, 14, 15, 16,  
17, 18, 19, 20, 21, 22,  
23, 24, 25, 26, 27, 28,  
30, 31, 32, 33, 34, 35  
(120) O 81327

- (111) **185907**  
(120) 20.07.1993  
(151) 23.06.1995  
(180) 20.07.2013  
(540)

## PATROM

- (730) **Patron General Nutrition**, 4 Eva Rd, unit 400, Toronto, Etobicoke, Ontario, Kanada  
(740) Ing. Chludina Jiří, UNIPATENT, J.Masaryka 43-47, Praha 2-Vinohrady  
(510) Služby propagační a pomocné; reklamní; chemické výrobky: pro průmyslové a vědecké účely, pro fotografii, zemědělství, zahradnictví, lesnictví; umělé pryskyřice, plastické hmoty v surovém stavu (v prášku, pastách, v tekutém stavu); půdní hnojiva přírodní a umělá; prostředky: hasící, pro kalení, pro svařování, pro konzervaci potravin; třísloviny; průmyslová pojidla; prostředky k čištění sporáků; rtuť, antimon, alkalické a alkalickozemité kovy; bauxit; barvy, laky, fermeže pro průmyslové a umělecké textilní barvy; přípravky k barvení potravin a nápojů, barviva, antikorozivní a impregnační nátěry, barvířské přípravky, mořidla, přírodní pryskyřice, kovové folie, kovy v prášku pro účely malířské a dekorátorské; přípravky: prací a bělicí, čistící, lešticí, odmašťovací; mýdlo, výrobky: kosmetické, voňavkářské včetně éterických olejů; vodičky na vlasy, zubní pasty, prášky; želatina pro potravinářské účely, mořidla na prádlo, barvy na vlasy; průmyslové oleje a tuky, mazadla, prostředky na vázání prachu, paliva (černé a hnědé uhlí), palivové dřevo, oleje, pohonné hmoty, prostředky pro svícení, svíčky, svíce, noční lampičky, knoty; výrobky: farmaceutické, zvěrolékařské, zdravotnické, dietetické pro děti a nemocné, chemické pro účely lékařské; náplasti, obvazový materiál, hmoty určené k plombování zubů a na otisky, prostředky: dezinfekční, k hubení rostlinných a živočišných škůdců; antiparazitní látky; obecné kovy, v surovém a polozpracovaném stavu a jejich slitiny; kotvy, kovadliny, zvony, stavební materiál z válcovaného a litého kovu, kolejnice a jiný kovový materiál určený k železničním účelům; řetězy; kovové kabely a dráty (s výjimkou drátů k elektrotechnickým účelům); zámečnické výrobky; kovové roury; nedobytné pokladny a schránky, ocelové kuličky; podkovy, hřebíky a šrouby; jiné kovové výrobky, které nejsou obsaženy v jiných třídách; rudy; stroje a obráběcí stroje (s výjimkou těch, které jsou zahrnuty ve tř. 9-12 a 16), motory; soukolí a hnací řemeny; zemědělské stroje a líhně, maznice; elektrotechnická zařízení a přístroje pro domácnost (drtiče, mixery, mlýnky); ruční nástroje zastávající funkci nářadí v příslušných oborech; nožířské výrobky včetně nožířských výrobků z drahých kovů, včetně břitev a holicích elektrických strojků; vidličky a lžíce včetně z drahých kovů; zbraně sečné

a bodné; strojky na střihání vlasů; přístroje a nástroje k vědeckým a laboratorním účelům; přístroje a nástroje navigační, tj. přístroje a nástroje určené k přenášení rozkazů, k měření a přístroje všeobecně užívané při řízení lodí a letadel; přístroje a nástroje geodetické a přístroje pro bezdrátovou telegrafii, přístroje fotografické, kinematografické, optické, včetně promítačů obrazů a zvětšovacíh přístrojů; přístroje a nástroje k vážení a měření, přístroje a nástroje signalizační včetně signálních pišťal; přístroje a nástroje pro účely záchranné a učební; automaty uváděné v činnost vhozením mince nebo známky, přístroje pro záznam a reprodukci mluveného slova; zapisovací pokladny a počítačové stroje včetně kancelářských a děrovacích strojů; hasící přístroje; speciální pouzdra pro přístroje a nástroje, které jsou zařazeny do této třídy; elektrotehmické nástroje a přístroje, jako: ruční elektrické svářečky, elektrické žehličky apod.; elektrické přístroje a zařízení jako: elektricky vytápěné: podušky, oděvy a součásti oděvů, ohříváče nohou; elektrické zapalovače a obdobná zařízení nezařazená v jiných třídách: elektromechan. zařízení pro domácí účely určená k čištění jako: vysavače prachu, leštiče parket apod.; přístroje a nástroje: chirurgické, lékařské, zubolékařské, zvěrolékařské včetně speciálního nábytku pro tyto obory a včetně přístrojů a zdravotnických pomůcek jako: ortopedické, bandáže, zdravotnické, výrobky z gumy, protézy; pokrývky vytápěné elektricky; chirurgické nástroje nožového charakteru; osvětlovací a topná zařízení na výrobu páry; zařízení pro vaření, chlazení, větrání včetně klimatizace nebo zařízení pro úpravu vzduchu, zařízení pro rozvod vody a zařízení zdravotnická; pozemní vozidla; motory pro pozemní vozidla, poháněcí soukolí a hnací řemeny pro pozemní vozidla; zařízení pro leteckou, lodní a pozemní dopravu; střelné zbraně, střelivo, náboje, výbušniny, ohňostroje, výrobky k pyrotechnickým účelům; drahé kovy a jejich slitiny; předměty z drahých kovů, jejich slitin nebo dublovaných kovů; bižuterie z umělých a plastických hmot; hodiny a chronometrická zařízení včetně speciálních pouzder, umělecké předměty z bronzu; hudební nástroje včetně mechanických klavírů a jejich příslušenství, hudební skříně; papír a výrobky z papíru, lepenky a kartonážní výrobky; tiskoviny, časopisy, periodika, knihy, výrobky knihařské, fotografie, psací potřeby, kancelářská lepidla; potřeby pro umělce, štětce, psací stroje, kancelářské potřeby kromě nábytku, učební a školní potřeby a pomůcky; hrací karty, tiskací písma, štočky, pojidla pro papírenský průmysl; gutaperča, guma, baláta, náhražky těchto hmot, polotovary z plastických hmot (folie, desky, tyče), těsnící hmoty; ucpávky a izolace (tepelné, elektrické nebo zvukové); osinek, slída a výrobky z osinku a slídy; hadice ne kovové; izolační nátěry; kůže a náhražky, výrobky z kůže a náhražek, surové kůže a kožešiny; kufry a cestovní brašny; deštníky, slunečníky, hole, biče, postroje pro koně, sedlářské výrobky; stavební materiál včetně polozpracovaného řeziva (trámy, prkna, dřevěné panely, překližka, skleněné cihly, dlaždice apod.); přírodní a umělý kámen, cement, vápno, malta, sádra, šterk, kameninové a cementové roury; stavební materiál pro stavbu cest asfalt, smola, živec, přenosné domy, kamenné pomníky, krby; nábytek včetně kovového a kempingového nábytku; broušená skla a zrcadla,

rámy; výrobky ze dřeva, korku, proutí, rákosu, třtiny, rohoviny, slonoviny, kostí, želvoviny, jantaru, perleti, mořské pěny, buničiny; výrobky z plastických hmot, ložní potřeby; matrace, žíněnky, podhlavníky; drobné nářadí a přenosné nádoby k domácím a kuchyňským účelům, jako kuchyňské nádoby, vědra, plechové misky, misky z plastických hmot nebo jiných hmot, strojky na mletí, sekání a lisování apod.; hřebeny a mycí houby, toaletní potřeby, kartáče, kartáčnický materiál, pomůcky k úklidu, čisticí látky, drátěnky, zboží skleněné včetně okenního skla, výrobky z porcelánu a kameniny, které nejsou zařazeny v jiných třídách; provazy, struny k technickým účelům, lana, motouzy z přírodních, umělých nebo plastických látek, sítě a stany, včetně stanů pro táboření, lodní plachty, pytle; čalounický materiál, jako žíně, kapok, peří a mořská tráva; surová textilní vlákna. nitě; tkaniny; pokrývky včetně cestovních pokrývek; oděvy, prádlo, boty, střevice, trepky; krajky, výšivky, stuhy, šněrovačká, druky, háčky, zipy; umělé květiny; zboží leonské; koberce, rohože, linoleum a jiné podlahové krytiny; čalouny včetně barevných papírových tapet; paravány, voskové potahové plátno; hry, hračky, tělocvičné a sportovní nářadí a náčiní, rybářské potřeby, nářadí pro zimní sporty a sportovní hry, zboží plážové a koupací; ozdoby na vánoční stromek; maso, ryby, drůbež, měkkýši, korýši, zvěřina; masové výtažky; zelenina a ovoce: konzervované, sušené, vařené; rosoly, zavařeniny; vejce, mléko a jiné mlékařské výrobky včetně mléčných nápojů, jedlé oleje a tuky; konzervované potraviny; zelenina naložená v octě; káva, čaj, kakao, rýže, tapioka, kávové náhražky; mouka a obilné výrobky určené k lidské výživě, nápoje z kávy, kakaa, čokolády; chléb, suchary, sušenky, jemné pečivo, cukrovinky, zmrzlina, med, sirup z melasy, kvasnice, prášky, do pečiva; sůl, pepř, ocet, chuťové omáčky; koření; led; rýže; výrobky: zemědělské, zahradnické; produkty lesnické včetně nezpracovaného dřeva, semena, čerstvé ovoce a zelenina; sazenice, živé rostliny a přírodní květiny; zvířecí krmiva; slad; pivo, lehká piva a ležáky, minerální vody a jiné přípravky k přípravě nápojů; ovocné šťávy a nápoje z ovocných šťáv; vína, likéry, nealkoholická vína, tabák v surovém stavu, tabákové výrobky; potřeby pro kuřáky; zápalky.

- (511) 1, 2, 3, 4, 5, 6, 7, 8, 9,  
10, 11, 12, 13, 14, 15,  
16, 17, 18, 19, 20, 21,  
22, 23, 24, 25, 26, 27,  
28, 29, 30, 31, 32, 33,  
34, 35  
(210) O 81326

- (111) **185943**  
(220) 12.05.1993  
(151) 23.06.1995  
(180) 12.05.2013  
(540)



- (730) **CK SERVIS s.r.o.**, Kotlářská 53, Brno, Česká republika

- (740) Ing. Žák Vítězslav, B-PATENT, patentová a  
známková kancelář, Rašínova 2, Brno  
(510) Cestovní kancelář, vč. dopravy osob.  
(511) 39, 42  
(210) O 79758

- (111) **186131**  
(220) 18.12.1992  
(151) 29.06.1995  
(180) 18.12.2012

**THORN**

- (730) **THORN (IP) Limited**, Carmelite, 50 Victoria  
Embankment, Blackfriars, London, Velká Británie  
(740) JUDr. Kalenský Petr, Společná advokátní kancelář  
Všetečka a partneři, Hálkova 2, Praha 2  
(510) Instalace, údržba a opravy elektrických zařízení,  
poplašných požárních zařízení, osvětlovacích  
přístrojů a vybavení, rozkreslování, plánování a  
pronajímání elektrických přístrojů a vybavení.  
(511) 37, 42  
(210) O 74006

- (111) **186318**  
(220) 19.04.1993  
(151) 30.06.1995  
(180) 19.04.2013  
(540)

**SILICORE**

- (730) **DURA-LINE CORPORATION**, 146E Market  
Place Boulevard, Knoxville, Spojené státy  
americké, Tennessee  
(740) JUDr. Čermák Karel, Čermák, Hořejš, Vrba -  
advokátní a patentová kancelář, Národní 32, Praha  
1  
(510) (17) polotovary z plastických hmot, trubky a  
hadice z plastických hmot a jejich příslušenství.  
(511) 17  
(210) O 76375

- (111) **186324**  
(220) 19.04.1993  
(151) 30.06.1995  
(180) 19.04.2013  
(540)

**FIREJACKET**

- (730) **DURA-LINE CORPORATION**, South 23rd  
Street, Middlesboro, Spojené státy americké,  
Kentucky  
(740) JUDr. Čermák Karel, Čermák, Hořejš, Vrba -  
advokátní a patentová kancelář, Národní 32, Praha  
1  
(510) (17) polotovary z plastických hmot, trubky a  
hadice z plastických hmot a jejich příslušenství.  
(511) 17  
(210) O 76376

- (111) **186326**  
(220) 19.04.1993  
(151) 30.06.1995  
(180) 19.04.2013  
(540)

**DURATHANE**

- (730) **DURA-LINE CORPORATION**, South 23rd  
Street, Middlesboro, Spojené státy americké,  
Kentucky

- (740) JUDr. Čermák Karel, Čermák, Hořejš, Vrba -  
advokátní a patentová kancelář, Národní 32, Praha  
1  
(510) Polotovary z plastických hmot, trubky a hadice z  
plastických hmot a jejich příslušenství.  
(511) 17  
(210) O 76377

- (111) **186328**  
(220) 19.04.1993  
(151) 30.06.1995  
(180) 19.04.2013  
(540)

**PIGGY BACK**

- (730) **DURA-LINE CORPORATION**, South 23rd  
Street, Middlesboro, Spojené státy americké,  
Kentucky  
(740) JUDr. Čermák Karel, Čermák, Hořejš, Vrba -  
advokátní a patentová kancelář, Národní 32, Praha  
1  
(510) (17) gutaperča, guma, baláta a nahrážky těchto  
hmot, polotovary z plastických hmot, ucpávky a  
izolace, osinek, slída a výrobky z nich, trubky a  
hadice z plastických hmot, zejména z drátu a  
plastických hmot nebo z kabelů a plastických hmot,  
kombinované trubky a hadice a jejich příslušenství.  
(511) 17  
(210) O 76378

- (111) **186330**  
(220) 19.04.1993  
(151) 30.06.1995  
(180) 19.04.2013  
(540)

**MAG-DUCT**

- (730) **DURA-LINE CORPORATION**, South 23rd  
Street, Middlesboro, Spojené státy americké,  
Kentucky  
(740) JUDr. Čermák Karel, Čermák, Hořejš, Vrba -  
advokátní a patentová kancelář, Národní 32, Praha  
1  
(510) (17) polotovary z plastických hmot, trubky a  
hadice z plastických hmot a jejich příslušenství.  
(511) 17  
(210) O 76379

- (111) **186331**  
(220) 19.04.1993  
(151) 30.06.1995  
(180) 19.04.2013  
(540)

**EVEN-LOAD**

- (730) **DURA-LINE CORPORATION**, South 23rd  
Street, Middlesboro, Spojené státy americké,  
Kentucky  
(740) JUDr. Čermák Karel, Čermák, Hořejš, Vrba -  
advokátní a patentová kancelář, Národní 32, Praha  
1  
(510) (17) polotovary z plastických hmot, trubky a hadice  
z plastických hmot a jejich příslušenství, včetně  
tažných pásek pro použití při instalaci trubky nebo  
hadice.  
(511) 17  
(210) O 76380

- (111) **186334**

(220) 18.08.1993  
 (151) 30.06.1995  
 (180) 18.08.2013  
 (540)

**SUNPRIDE**

(730) **Gerber Foods International Limited**, 392  
 Bristol Road, Bridgwater, Velká Británie  
 (740) JUDr. Matějka Jan, Advokátní a patentová kancelář  
 Čermák, Hořejš, Myslíl, Národní 32, Praha 1  
 (510) Maso, ryby, drůbež a zvěřina, masové výtahy,  
 konzervované, sušené a vařené ovoce a zelenina,  
 rosoly, zavařeniny, vejce, mléko a mléčné výrobky,  
 jedlé oleje a tuky, přísady do salátů, konzervované  
 potraviny; káva, čaj, kakao, cukr, rýže, tapioka,  
 ságo, kávové náhražky, mouka a obilné přípravky,  
 chléb, sladké pečivo a cukrovinky, zmrzlina, med,  
 sirup z melasy, kvasnice, prášky do pečiva, sůl,  
 hořčice, ocet, chuťové omáčky (mimo přísad do  
 salátů), koření, led; pivo, minerální a šumivé vody a  
 jiné nealkoholické nápoje, ovocné nápoje a ovocné  
 šťávy, sirupy a jiné přípravky k přípravě nápojů.  
 (511) 29, 30, 32  
 (210) O 82035

(111) **186363**  
 (220) 19.04.1993  
 (151) 30.06.1995  
 (180) 19.04.2013  
 (540)

**SWIPUL**

(730) **DURA-LINE CORPORATION**, South 23rd  
 Street, Middlesboro, Spojené státy americké,  
 Kentucky  
 (740) JUDr. Čermák Karel, Čermák, Hořejš, Vrba -  
 advokátní a patentová kancelář, Národní 32, Praha  
 1  
 (510) Kovové výrobky, zejména kovová oka.  
 (511) 6  
 (210) O 76381

(111) **186468**  
 (220) 17.06.1993  
 (151) 03.07.1995  
 (180) 17.06.2013  
 (540)

**MODA PRAHA**

(730) **Incheba, a.s.**, Viedenská 5, Bratislava, Slovenská  
 republika  
 (740) Jíra Vladimír, Patentová kancelář, Českomoravská  
 31, Praha 9  
 (510) Činnost v oblasti výstavnictví.  
 (511) 35, 42  
 (210) O 80637

(111) **186469**  
 (220) 17.06.1993  
 (151) 03.07.1995  
 (180) 17.06.2013  
 (540)

**HODINY A KLENOTY**

(730) **Incheba, a.s.**, Viedenská 5, Bratislava, Slovenská  
 republika  
 (740) Jíra Vladimír, Patentová kancelář, Českomoravská  
 31, Praha 9  
 (510) Činnost v oblasti výstavnictví.  
 (511) 35, 42  
 (210) O 80638

(111) **186470**  
 (220) 17.06.1993  
 (151) 03.07.1995  
 (180) 17.06.2013  
 (540)

**SPORTOVNÍ A LOVECKÉ  
ZBRANĚ**

(730) **Incheba, a.s.**, Viedenská 5, Bratislava, Slovenská  
 republika  
 (740) Jíra Vladimír, Patentová kancelář, Českomoravská  
 31, Praha 9  
 (510) Činnost v oblasti výstavnictví.  
 (511) 35, 42  
 (210) O 80646

(111) **186471**  
 (220) 17.06.1993  
 (151) 03.07.1995  
 (180) 17.06.2013  
 (540)

**PRAGOSERVIS**

(730) **Incheba, a.s.**, Viedenská 5, Bratislava, Slovenská  
 republika  
 (740) Jíra Vladimír, Patentová kancelář, Českomoravská  
 31, Praha 9  
 (510) Činnost v oblasti výstavnictví.  
 (511) 35, 42  
 (210) O 80654

(111) **186472**  
 (220) 17.06.1993  
 (151) 03.07.1995  
 (180) 17.06.2013  
 (540)

**PRAGODENT**

(730) **Incheba, a.s.**, Viedenská 5, Bratislava, Slovenská  
 republika  
 (740) Jíra Vladimír, Patentová kancelář, Českomoravská  
 31, Praha 9  
 (510) Činnost v oblasti výstavnictví.  
 (511) 35, 42  
 (210) O 80658

(111) **186507**  
 (220) 19.08.1993  
 (151) 04.07.1995  
 (180) 19.08.2013  
 (540)

**SELEOM**

(730) **WITTUR S.p.A.**, Via Macedonio Melloni, 12,  
 Colorno, Itálie  
 (740) Kühnel Egon, Patentová kancelář, Oblá 56, Brno  
 (510) Automatické výtahové dveře, jejich díly, včetně  
 jejich prodeje, montáže a údržby.  
 (511) 6, 37  
 (210) O 82056

(111) **186799**  
 (220) 16.09.1993  
 (151) 19.07.1995  
 (180) 16.09.2013



- (730) **Dresser - Rand Company**, Paul Clark Drive, Olean, Spojené státy americké, New York
- (740) JUDr. Pavel Zelený, advokát, Společná advokátní kancelář Všetěčka, Zelený, Švorčík, Kalenský a partneři, Hálkova 2, Praha 2
- (510) (7) plynové a parní turbíny, turbogenerátory, turbokompresory, ozubená soukolí pro převod rychlosti (nikoliv pro pozemní vozidla), kompresory, elektrické motory (nikoliv pro pozemní vozidla), rozpínače (turbíny se zpětným chodem) plynové a parní.
- (511) 7
- (210) O 82740

- (111) **186897**  
(220) 18.06.1993  
(151) 24.07.1995  
(180) 18.06.2013

### Malé Zlaté stránky

- (730) **MEDIATEL, spol. s r.o.**, Thámova 16, Praha 8, Česká republika
- (740) Ing. Chludina Jiří, UNIPATENT, J.Masaryka 43-47, Praha 2-Vinohrady
- (510) Telefonní seznamy, seznamy adres, periodika, průvodce, kalendáře, ročenky, vše na všech druzích nosičů; tiskárenské výrobky všeho druhu; přímý marketing, rozesílání tiskařských výrobků všeho druhu včetně tiskařských výrobků reklamního charakteru; telematika v oblasti reklamní činnosti; komercializace a publicita v uvedených publikacích, služby související s uvedenými publikacemi, výrobky a činnostmi; reklamní činnost všeho druhu.
- (511) 9, 16, 35, 39, 41
- (210) O 80698

- (111) **186901**  
(220) 18.06.1993  
(151) 24.07.1995  
(180) 18.06.2013

### Místní Zlaté stránky

- (730) **MEDIATEL, spol. s r.o.**, Thámova 16, Praha 8, Česká republika
- (740) Ing. Chludina Jiří, UNIPATENT, J.Masaryka 43-47, Praha 2-Vinohrady
- (510) Telefonní seznamy, seznamy adres, periodika, průvodce, kalendáře, ročenky, vše na všech druzích nosičů; tiskárenské výrobky všeho druhu; přímý marketing, rozesílání tiskařských výrobků všeho druhu včetně tiskařských výrobků reklamního charakteru; telematika v oblasti reklamní činnosti; komercializace a publicita v uvedených publikacích, služby související s uvedenými publikacemi, výrobky a činnostmi; reklamní činnost všeho druhu.
- (511) 9, 16, 35, 39, 41
- (210) O 80702

- (111) **186966**  
(220) 25.02.1994  
(151) 27.07.1995  
(180) 25.02.2014  
(540)

### GRAND

- (730) **Mgr.Oto Kronrád**, Macešková 20, Praha 10, Česká republika
- (510) (42) seznamovací kancelář.
- (511) 42
- (210) O 87256

- (111) **186972**  
(220) 13.12.1993  
(151) 27.07.1995  
(180) 13.12.2013  
(540)



- (730) **VOLF kancelářské potřeby, spol. s r.o.**, Lidická 139, České Budějovice, Česká republika
- (510) Psací potřeby včetně redisper, náplní a inkoustů, děrovačky, sešíváčky, kancelářské potřeby z plastů - vizitkáře, obaly zakládací a na sešity, vytahovače spon, odpadkové koše, boxy na spisy, navlhčovače, stojánky, spony, zakladače; plastové sáčky a tašky, ořezávátka, guma mazací, rýsovací potřeby - kružítko, úhlooměry, pravítka, trojúhelníky, šablony; nůžky, váhy na dopisy, korekční prostředky, dymokleště, lepidla - lepicí pásy, šanony a ostatní zakladače, veškeré papírové zboží, diáře, alba, globusy, kalendáře, karty, leporela, omalovánky, vystřihovánky, pohledy, příruční pokladny, školní penály a tašky, školní štetce, křída, zmizík, razítková barva, barvy - pro školy, umělce i ostatní, plastelína, modurit, napínáky, špendlíky, razítkové podušky, datumky, motouzy, alobaly, vánoční ozdoby.
- (511) 2, 16, 18
- (210) O 85025

- (111) **187060**  
(220) 29.04.1993  
(151) 28.07.1995  
(180) 29.04.2013  
(540)



- (730) **SICON, spol. s r.o.**, Ohradní 26, Praha 4, Česká republika
- (740) Ing. Reichel Pavel, Lopatecká 14, Praha 4
- (510) Software; stavební materiál, včetně polozpracovaného řeziva (trámy, prkna, dřevěné panely, překližka, skleněné cihly a dlaždice apod.), přírodní a umělý kámen, cement, vápno, malta, sádra, šterk, kameninové a cementové roury,

stavební materiál pro stavbu cest, asfalt, smola, živec, stavby; inženýrská činnost ve stavebnictví; projektová činnost v investiční výstavbě; poskytování software.

- (511) 9, 19, 37, 42  
(210) O 76629

- (111) **187113**  
(220) 30.07.1993  
(151) 11.08.1995  
(180) 30.07.2013  
(540)

### ARTHROSAN

- (730) **PRO.MED.CS Praha a.s.**, Telčská 1, Praha 4, Česká republika  
(510) (3) kosmetické výrobky včetně léčebné kosmetických; (5) léčiva (substance), léčivé přípravky humánní a veterinární; (31) přípravky racionální a umělé výživy.  
(511) 3, 5, 31  
(210) O 81635

- (111) **187305**  
(220) 01.10.1993  
(151) 29.09.1995  
(180) 01.10.2013  
(540)

### DanCzek

- (730) **SIMAYLI LIMITED**, Suite 52 & 53, Victoria House, 26 Main Street, Gibraltar  
(740) Ing. Reichel Pavel, Lopatecká 14, Praha 4  
(510) Maso, ryby včetně měkkýšů a korýšů, drůbež, zvěřina, masové výtažky, konzervovaná, sušená a vařená zelenina a ovoce, rosoly, zavařeniny, vejce, mléko a jiné mlékařenské výrobky včetně mléčných nápojů, jedlé oleje a tuky, konzervované potraviny, zelenina naložená v octě; káva, čaj, kakao, cukr, rýže, tapioka, ságo, kávové náhražky, mouka a obilné výrobky určené k lidské výživě, např. ovesné vločky apod., nápoje z kávy, kakaa nebo čokolády, chléb, suchary a sušenky, koláče a jemné pečivo a cukrovinky, zmrzlina, med, sirup z melasy, kvasnice, prášky do pečiva, sůl, hořčice, pepř, ocet, chuťové omáčky, koření, led; výrobky zemědělské a zahradnické, např. surové obilniny neupravené k lidské výživě a všeobecné zemědělské produkty, které nebyly podrobeny žádné úpravě, produkty lesnické včetně nezpracovaného dřeva, semena, živá zvířata, čerstvé ovoce a zelenina, sazenice, živé rostliny a přírodní květiny, zvířecí krmiva, slad; pivo, lehká piva i ležáky, minerální vody, šumivé a jiné nealkoholické nápoje, sirupy a jiné přípravky k přípravě nápojů, ovocné šťávy a nápoje z ovocných šťáv; vína, lihoviny, likéry; tabák v surovém stavu, tabákové výrobky, potřeby pro kuřáky, zápalky.  
(511) 29, 30, 31, 32, 33, 34  
(210) O 83200

- (111) **187306**  
(220) 01.10.1993  
(151) 29.09.1995  
(180) 01.10.2013  
(540)

- (730) **SIMAYLI LIMITED**, Suite 52 & 53, Victoria House, 26 Main Street, Gibraltar  
(740) Ing. Reichel Pavel, Lopatecká 14, Praha 4  
(510) Maso, ryby včetně měkkýšů a korýšů, drůbež, zvěřina, masové výtažky, konzervovaná, sušená a vařená zelenina a ovoce, rosoly, zavařeniny, vejce, mléko a jiné mlékařenské výrobky včetně mléčných nápojů, jedlé oleje a tuky, konzervované potraviny, zelenina naložená v octě; káva, čaj, kakao, cukr, rýže, tapioka, ságo, kávové náhražky, mouka a obilné výrobky určené k lidské výživě, např. ovesné vločky apod., nápoje z kávy, kakaa nebo čokolády, chléb, suchary a sušenky, koláče a jemné pečivo a cukrovinky, zmrzlina, med, sirup z melasy, kvasnice, prášky do pečiva, sůl, hořčice, pepř, ocet, chuťové omáčky, koření, led; výrobky zemědělské a zahradnické, např. surové obilniny neupravené k lidské výživě a všeobecné zemědělské produkty, které nebyly podrobeny žádné úpravě, produkty lesnické včetně nezpracovaného dřeva, semena, živá zvířata, čerstvé ovoce a zelenina, sazenice, živé rostliny a přírodní květiny, zvířecí krmiva, slad; pivo, lehká piva i ležáky, minerální vody, šumivé a jiné nealkoholické nápoje, sirupy a jiné přípravky k přípravě nápojů, ovocné šťávy a nápoje z ovocných šťáv; vína, lihoviny, likéry; tabák v surovém stavu, tabákové výrobky, potřeby pro kuřáky, zápalky.  
(511) 29, 30, 31, 32, 33, 34  
(210) O 83201

- (111) **187438**  
(220) 30.03.1993  
(151) 25.01.1996  
(180) 30.03.2013  
(540)

- (730) **Ladislav Poláček**, Bukolská 776, Praha 8-Bohnice, Česká republika  
(510) (9) elektrické stroje a přístroje; (36) zprostředkovatelská činnost ve stavebnictví, zprostředkovatelská činnost v oblasti obchodu a služeb; (37) instalace, opravy elektrických strojů a přístrojů, elektroinstalaterství, provádění bytových a občanských staveb.  
(511) 9, 36, 37  
(210) O 76016

- (111) **187452**  
(220) 29.04.1993  
(151) 25.01.1996  
(180) 29.04.2013  
(540)

- (730) **RNDr. Zdeněk Kukul - Geotour**, Štokánova 11/2811, Praha 5, Česká republika  
(740) Ing. Reichel Pavel, Lopatecká 14, Praha 4  
(510) (39) cestovní kancelář.  
(511) 39  
(210) O 76660

- (111) **187466**  
(220) 11.05.1993  
(151) 25.01.1996



(180) 11.05.2013

(540)

**Octan**(730) **LEGO System A/S**, DK-7190 Billund, Dánsko

(740) JUDr. Korejzová Zdeňka, KOREJZOVÁ &amp; SPOL.

Advokátní a patentová kancelář, Spálená 29, Praha 1

(510) (28) hry, hračky a hrací náčiní.

(511) 28

(210) O 79745

(111) **187476**

(220) 18.05.1993

(151) 25.01.1996

(180) 18.05.2013

(540)

**SELECT COMFORT**(730) **Select Comfort Corporation**, 6105 Trenton Lane North, Minneapolis, Spojené státy americké, Minnesota

(740) JUDr. Korejzová Zdeňka, KOREJZOVÁ &amp; SPOL.

Advokátní a patentová kancelář, Spálená 29, Praha 1

(510) (20) postele, pohovky, gauče, rozkládací pohovky, kostry nábytku pro shora uvedené zboží, části a fitinky pro shora uvedené zboží, polštáře, matrace, nafukovací postele, nafukovací polštáře a matrace, nafukovací rozkládací pohovky, pěnové okrajové výtuže pro nafukovací postele.

(511) 20

(210) O 80058

(111) **187535**

(220) 09.07.1993

(151) 25.01.1996

(180) 09.07.2013

(540)

**PATRON**(730) **Patron General Nutrition**, 4 Eva Rd, unit 400, Toronto, Etobicoke, Ontario, Kanada

(740) Ing. Chludina Jiří, UNIPATENT, J.Masaryka 43-47, Praha 2-Vinohrady

(510) (2) barvy, laky, fermeže pro průmyslové a umělecké textilní barvy, přípravky k barvení potravin a nápojů, barviva, antikorozivní a impregnační nátěry, barvířské přípravky, mořidla, přírodní pryskyřice, kovové fólie, kovy v prášku pro účely malířské a dekorátérské; (3) přípravky: prací a bělicí, čistící, leštící, odmašťovací, mýdlo, výrobky: kosmetické, voňavkářské včetně éterických olejů, vodičky na vlasy, zubní pasty, prášky, želatina pro potravinářské účely, mořidla na prádlo, barvy na vlasy; (4) prostředky na vázání prachu, paliva (černé a hnědé uhlí), palivové dřevo, prostředky pro svícení, svíčky, svíce, noční lampičky, knoty; (5) výrobky: dietetické pro děti a nemocné, náplasti, obvazový materiál, prostředky: dezinfekční, k hubení rostlinných a živočišných škůdců, antiparazitní látky; (6) obecné kovy, v surovém a polozpracovaném stavu a jejich slitiny, kotvy, kovadliny, zvony, stavební materiál z válcovaného a litého kovu, kolejnice a jiný kovový materiál určený k železničním účelům, řetězy, kovové kabely a dráty (s výjimkou drátů k elektrotechnickým účelům), zámečnické výrobky, kovové roury, nedobytné pokladny a schránky, ocelové kuličky,

podkovy, hřebíky a šrouby, jiné kovové výrobky, které nejsou obsaženy v jiných třídách, rudy; (7) stroje a obráběcí stroje, motory, soukolí a hnací řemeny, zemědělské stroje a líně, maznice, elektrotechnická zařízení a přístroje pro domácnost (drtiče, mixery, mlýnky); (8) ruční nástroje zastávající funkci nářadí v příslušných oborech, nožnířské výrobky včetně nožnířských výrobků z drahých kovů, včetně břitev a holicích elektrických strojů, vidličky a lžice včetně z drahých kovů, zbraně sečné a bodné, stroje na stříhání vlasů; (9) přístroje a nástroje k vědeckým a laboratorním účelům, přístroje a nástroje navigační, tj. přístroje a nástroje určené k přenášení rozkazů, k měření a přístroje všeobecně užívané při řízení lodí a letadel, přístroje a nástroje geodetické a přístroje pro bezdrátovou telegrafii, přístroje fotografické, kinematografické, optické, včetně promítačů obrazů a zvětšovacích přístrojů, přístroje a nástroje k vážení a měření, přístroje a nástroje signalizační včetně signálních píšťal, přístroje a nástroje pro účely záchranné a učební, automaty uváděné v činnost vhozením mince nebo známky, přístroje pro záznam a reprodukci mluveného slova, zapisovací pokladny a počítací stroje včetně kancelářských a děrovacích strojů, hasicí přístroje, speciální pouzdra pro přístroje a nástroje, které jsou zařazeny do této třídy, elektrotermické nástroje a přístroje: ruční elektrické svářečky, elektrické žehličky, elektrické přístroje a zařízení: elektricky vytápěné podušky, oděvy a součásti oděvů, ohřivače nohou, elektrické zapalovače a obdobná zařízení, elektromechan. zařízení pro domácí účely určená k čištění: vysavače prachu, leštiče parket; (10) speciální nábytek pro lékařské, chirurgické, zubolékařské a zvěrolékařské obory, včetně přístrojů a zdravotnických pomůcek jako: ortopedické, bandáže, zdravotnické, výrobky z gumy, pokrývky vytápěné elektricky; (11) osvětlovací a topná zařízení na výrobu páry, zařízení pro vaření, chlazení, větrání včetně klimatizace nebo zařízení pro úpravu vzduchu, zařízení pro rozvod vody a zřízení zdravotnická; (12) pozemní vozidla, motory pro pozemní vozidla, poháněcí soukolí a hnací řemeny pro pozemní vozidla, zařízení pro leteckou, lodní a pozemní dopravu; (13) ohňostroje a zábavní pyrotechnika; (14) drahé kovy a jejich slitiny, předměty z drahých kovů, jejich slitin nebo dublovaných kovů, bižuterie z umělých a plastických hmot, hodiny a chronometrická zařízení včetně speciálních pouzder, umělecké předměty z bronzu; (15) hudební nástroje včetně mechanických klavírů a jejich příslušenství, hudební skříně; (16) papír a výrobky z papíru, lepenky a kartonážní výrobky, tiskoviny, časopisy, periodika, knihy, výrobky knihařské, fotografie, psací potřeby, kancelářská lepidla, potřeby pro umělce, šitéce, psací stroje, kancelářské potřeby kromě nábytku, učební a školní potřeby a pomůcky, hrací karty, tiskací písma, štočky, pojidla pro papírenský průmysl; (17) gutaperča, guma, balata, náhražky těchto hmot, polotovary z plastických hmot (fólie, desky, tyče), těsnící hmoty, ucpávky a izolace (tepelné, elektrické nebo zvukové), osinek, slída a výrobky z osinku a slídy, hadice nekovové, izolační nátěry; (18) kůže a náhražky, výrobky z kůže a náhražek, surové kůže a kožešiny, kufrý a cestovní brašny, deštníky, slunečníky, hole, biče, postroje pro koně, sedlářské výrobky; (19) stavební materiál včetně

polozpracovaného řeziva (trámy, prkna, dřevěné panely, překližka, skleněné cihly, dlaždice a pod.), přírodní a umělý kámen, cement, vápno, malta, sádra, šterk, kameninové a cementové roury, stavební materiál pro stavbu cest asfalt, smola, živec, přenosné domy, kamenné pomníky, krby; (20) nábytek včetně kovového a kempingového nábytku, broušená skla a zrcadla, rámy, výrobky ze dřeva, korku, proutí, rákosu, třtiny, rohoviny, slonoviny, kostí, želvoviny, jantaru, perleti, mořské pěny, buničiny, výrobky z plastických hmot, ložní potřeby, matrace, žíněnky, podhlavníky; (21) drobné nářadí a přenosné nádoby k domácím a kuchyňským účelům, jako kuchyňské nádobí, vědra, plechové misky, misky z plastických hmot nebo jiných hmot, strojky na mletí, sekání a lisování, hřebeny a mycí houby, toaletní potřeby, kartáče, kartáčnický materiál, pomůcky k úklidu, čistící látky, drátěnky, zboží skleněné včetně okenního skla, výrobky z porcelánu a kameniny, které nejsou zařazeny v jiných třídách; (22) provazy, struny k technickým účelům, lana, motouzy z přírodních, umělých nebo plastických látek, sítě a stany, včetně stanů pro táboření, lodní plachty, pytle, čalounický materiál, jako žíně, kapok, peří a mořská tráva, surová textilní vlákna; (23) nitě; (24) tkaniny, pokrývky včetně cestovních pokrývek; (25) oděvy, prádlo, boty, střevice, trepky; (26) krajky, výšivky, stuhy, šněrovadla, druky, háčky, zipy, umělé květiny, zboží leonské; (27) koberce, rohože, linoleum a jiné podlahové krytiny, čalouny včetně barevných papírových tapet, paravány, voskové potahové plátno; (28) hry, hračky, tělocvičné a sportovní nářadí a náčiní, rybářské potřeby, nářadí pro zimní sporty a sportovní hry, zboží plážové a koupací, ozdoby na vánoční stromek; (29) maso, ryby, drůbež, měkkyší, koryši, zvěřina, masové výtazky, zelenina a ovoce: konzervované, sušené, vařené, rosoly, zavařeniny, vejce, mléko a jiné mlékárenské výrobky včetně mléčných nápojů, jedlé oleje a tuky, konzervované potraviny, zelenina naložená v octě; (30) káva, čaj, kakao, rýže, tapioka, kávové náhražky, mouka a obilné výrobky určené k lidské výživě, nápoje z kávy, kakaa, čokolády, chléb, suchary, sušenky, jemné pečivo, cukrovinky, zmrzlina, med, sirup z melasy, kvasnice, prášky do pečiva, sůl, pepř, ocet, chuťové omáčky, koření, led, rýže; (31) výrobky: zemědělské, zahradnické, produkty lesnické včetně nezpracovaného dřeva, semena, čerstvé ovoce a zelenina, sazenice, živé rostliny a přírodní květiny, zvířecí krmiva, slad; (32) pivo, lehká piva a ležáky, minerální vody, šumivé a jiné nealkoholické nápoje, sirupy a jiné přípravky k přípravě nápojů, ovocné šťávy a nápoje z ovocných šťáv; (33) vína, lihoviny, likéry, nealkoholická vína; (35) služby propagační a pomocné, služby reklamní.

- (511) 2, 3, 4, 5, 6, 7, 8, 9, 10,  
11, 12, 13, 14, 15, 16,  
17, 18, 19, 20, 21, 22,  
23, 24, 25, 26, 27, 28,  
29, 30, 31, 32, 33, 35  
(210) O 81147

- (111) **187672**  
(220) 12.01.1994  
(151) 26.01.1996  
(180) 12.01.2014

(540)



- (730) **Vodohospodářské stavby Pelhřimov a.s.**,  
Myslotínská 1430, Pelhřimov, Česká republika  
(740) Ing. Švejnoha Josef, PATIS - patentové, technické,  
informační služby, Čajkovského 1282, Pelhřimov  
(510) (19) stavební materiál surový či zpracovaný,  
stavební dílce a hmoty, beton, cement, vápno,  
malta na stavbu, sádra, šterk; (37) stavby a opravy,  
výstavba inženýrských staveb, včetně technické  
vybavenosti sídlištních celků; výstavba  
průmyslových staveb podzemních, podvodních a  
nadzemních a s nimi spojených zdravotně  
technických staveb např. úpravný vody, jímacích  
zářezů, čerpacích studní a čerpacích stanic; vodní  
stavby, vodotěsné stavby, jejich výstavba, instalace  
a opravy rybníků, regulace potoků a řek, úpravy  
zdrží a čistíren odpadních vod, zavlažovacích a  
zavodňovacích systémů; výstavba inženýrských sítí,  
zahrnujících kladení, instalaci, údržbu a opravy  
potrubí pro kanalizaci, vodovody, plynovody,  
parovody, teplovody, ropovody, naftovody a  
kabelové energovody; pronájem stavebních strojů a  
zařízení stavenišť; (42) inženýrské práce  
vodohospodářských staveb.  
(511) 19, 37, 42  
(210) O 85771

- (111) **188159**  
(220) 30.03.1993  
(151) 20.02.1996  
(180) 30.03.2013  
(540)



- (730) **Roman Böhm**, Budovatelská 1001, Prachatice,  
Česká republika  
(740) Ing. Jiří Sedlák, KUDRLIČKA & SEDLÁK,  
Advokátní, patentová a známková kancelář,  
Husova 16, České Budějovice  
(510) (9) přístroje a nástroje, elektrické, přístroje k  
měření a vážení, signalizování, pro účely kontrolní,  
počítací stroje, přilby; (12) kola, rámy, říditka,  
sedla, pedály, přehazovačky, galusky, pláště, duše,  
hustilky, ventilký, nosiče, lahve, blatníky, opěrky,  
helmy, nářadí pro opravu kol, ložiska, sedačky pro  
děti na kolo, lodě, motorové lodě, pádla, vesla,  
kormidla; (14) přístroje pro měření času; (18) tašky,  
speciální kufry; (25) overaly, trička, krátké  
kalhoty, trenýrky, bundy, kombinezy, plavky,  
tepláky, šponovky, sportovní dresy, cyklistické  
kalhoty, cyklistická trička, větrovky, ponožky,  
běžecké boty, tretry, cyklistické boty, boty pro

fotbal, boty do vody, ploutve, cvičky, baletní boty, boty pro moderní tance, turistické a horolezecké boty, klobouky, čepice, helmy, kšilty; (28) veškeré tělocvičné a sportovní potřeby včetně obalů.

(511) 9, 12, 14, 18, 25, 28  
(210) O 76010

(111) **188206**  
(220) 29.10.1993  
(151) 20.02.1996  
(180) 29.10.2013  
(540)

# Bonibon

(730) **Kent Gıda Maddeleri Sanayii ve Ticaret A.S.**,  
Cayırova Mahallesi, Ankara Asfaltı Ustu, Istanbul  
Caddesi, No:111, Gebze-Kocaeli, Turecko  
(740) Fischer Michael, FISCHER & PARTNER, Na  
Hrobci 5, Praha 2  
(510) (30) všechny druhy bonbonů vyrobených z cukru,  
karamely, mandlové kandys, turecké sladkosti,  
chalva, keksy, čokoláda, všechny druhy bonbonů  
vyrobených z čokolády, cukrátky, dražé vyrobené z  
cukru, všechny druhy žvýkacích gum neléčebných.  
(511) 30  
(210) O 83855

(111) **188207**  
(220) 29.10.1993  
(151) 20.02.1996  
(180) 29.10.2013  
(540)

# kent

(730) **Kent Gıda Maddeleri Sanayii ve Ticaret A.S.**,  
Cayırova Mahallesi, Ankara Asfaltı Ustu, Istanbul  
Caddesi, No:111, Gebze-Kocaeli, Turecko  
(740) Fischer Michael, FISCHER & PARTNER, Na  
Hrobci 5, Praha 2  
(510) (30) všechny druhy bonbonů vyrobených z cukru,  
karamely, mandlové kandys, turecké sladkosti,  
chalva, keksy, čokoláda, všechny druhy bonbonů  
vyrobených z čokolády, cukrátky, dražé vyrobené z  
cukru a všechny druhy žvýkacích gum  
(neléčebných).  
(511) 30  
(210) O 83856

(111) **188208**  
(220) 29.10.1993  
(151) 20.02.1996  
(180) 29.10.2013  
(540)

## KENT TURBO

(730) **Kent Gıda Maddeleri Sanayii ve Ticaret A.S.**,  
Cayırova Mahallesi, Ankara Asfaltı Ustu, Istanbul  
Caddesi, No:111, Gebze-Kocaeli, Turecko  
(740) Fischer Michael, FISCHER & PARTNER, Na  
Hrobci 5, Praha 2  
(510) (30) všechny druhy žvýkacích gum (neléčebných),  
všechny druhy bonbonů a cukrářských výrobků,  
zvláště z cukru, kandysu, karamelu nebo mandlí,

turecký med, kokos, cukrátky, dražé, nadívané  
výrobky, výrobky z čokolády, s nugátem, s kakaem,  
sušenky, polevy, sirupy, jemné pečivo, oplatky,  
sušenky, suchary, koláče, kávové náhražky, káva,  
čaj, kakao.

(511) 30  
(210) O 83857

(111) **188209**  
(220) 29.10.1993  
(151) 20.02.1996  
(180) 29.10.2013  
(540)

## JELIBON

(730) **Kent Gıda Maddeleri Sanayii ve Ticaret A.S.**,  
Cayırova Mahallesi, Ankara Asfaltı Ustu, Istanbul  
Caddesi, No:111, Gebze-Kocaeli, Turecko  
(740) Fischer Michael, FISCHER & PARTNER, Na  
Hrobci 5, Praha 2  
(510) (30) všechny druhy žvýkacích gum (neléčebných),  
všechny druhy bonbonů a cukrářských výrobků,  
zvláště z cukru, kandysu, karamelu nebo mandlí,  
turecký med, kokos, cukrátky, dražé, nadívané  
výrobky, výrobky z čokolády, s nugátem, s kakaem,  
sušenky, polevy, sirupy, jemné pečivo, oplatky,  
sušenky, suchary, koláče, kávové náhražky, káva,  
čaj, kakao.  
(511) 30  
(210) O 83858

(111) **188210**  
(220) 29.10.1993  
(151) 20.02.1996  
(180) 29.10.2013  
(540)

## TOPI TOP

(730) **Kent Gıda Maddeleri Sanayii ve Ticaret A.S.**,  
Cayırova Mahallesi, Ankara Asfaltı Ustu, Istanbul  
Caddesi, No:111, Gebze-Kocaeli, Turecko  
(740) Fischer Michael, FISCHER & PARTNER, Na  
Hrobci 5, Praha 2  
(510) (30) všechny druhy žvýkacích gum (neléčebných),  
všechny druhy bonbonů a cukrářských výrobků,  
zvláště z cukru, kandysu, karamelu nebo mandlí,  
turecký med, kokos, cukrátky, dražé, nadívané  
výrobky, výrobky z čokolády, s nugátem, s kakaem,  
sušenky, polevy, sirupy, jemné pečivo, oplatky,  
sušenky, suchary, koláče, kávové náhražky, káva,  
čaj, kakao.  
(511) 30  
(210) O 83859

(111) **188211**  
(220) 29.10.1993  
(151) 20.02.1996  
(180) 29.10.2013

(540)

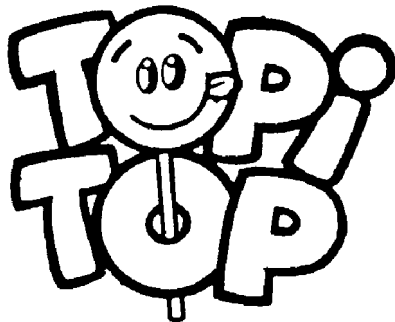

(730) **Kent Gıda Maddeleri Sanayii ve Ticaret A.S.**,  
Cayirova Mahallesi, Ankara Asfaltı Ustu, Istanbul  
Caddesi, No:111, Gebze-Kocaeli, Turecko

(740) Fischer Michael, FISCHER & PARTNER, Na  
Hrobci 5, Praha 2

(510) (30) všechny druhy žvýkacích gum (neléčebných),  
všechny druhy bonbonů a cukrářských výrobků,  
zvláště z cukru, kandysu, karamelu nebo mandlí,  
turecký med, kokos, cukrátky, dražé, nadívané  
výrobky, výrobky z čokolády, s nugátem, s kakaem,  
sušenky, polevy, sirupy, jemné pečivo, oplatky,  
sušenky, suchary, koláče, kávové náhražky, káva,  
čaj, kakao.

(511) 30

(210) O 83860

(111) **188450**

(220) 11.08.1993

(151) 29.02.1996

(180) 11.08.2013

(540) **PORADCE PODNIKATELE**

(730) **Poradce podnikatele, spol. s r.o.**, Seifertova 17,  
Praha 3, Česká republika

(510) (16) publikace, knihy, tiskoviny; (35) reklamní  
činnost; (41) vydavatelství, nakladatelství.

(511) 16, 35, 41

(210) O 81822

(111) **188454**

(220) 12.11.1993

(151) 05.03.1996

(180) 12.11.2013

(540)



(730) **BAK a.s.**, Vodní 177, Trutnov, Česká republika

(510) (1) plastické hmoty v pastách, prostředky pro  
svažování, průmyslová pojidla a lepidla; (2) barvy  
proti rzi, tmele, ochranné prostředky proti kažení  
dřeva, laky, fermeže; (3) přípravky pro čištění,  
odmašťování, smirkové a lešticí papíry,  
nemedicální toaletní přípravky, přípravky k  
odstranění nátěrů; (6) stavební materiál z  
válcovaného a litého kovu, řetězy, kovové roury,  
zámečnické výrobky, spojovací materiál,  
hřebíkářské a železářské zboží, kovová okna a  
dveře; (7) elektrotechnická zařízení pro kuchyňské  
účely, pily, vrtačky, brusky, motory, maznice; (9)  
přístroje pro zesilování a přenos zvukem,  
videopřístroje, počítače a jejich periferní vybavení,  
bezpečnostní oděvy; (11) osvětlovací tělesa,  
zařízení pro vaření, pečení, grilování, ohřev,

chlazení, zařízení pro topení, zařízení koupelen,  
sanitární keramika, zařízení pro čištění a úpravu  
vody a vzduchu; (16) lepenky, psací stroje a  
kancelářské potřeby, kartonážní výrobky, papír,  
výrobky z papíru; (17) výrobky z gumy, nátěry a  
výrobky pro tepelné izolace, výrobky proti vodě a  
vlhkosti silikonový tmel, tmely na spárování; (19)  
polorozpracované řezivo, cihly, tvárnice, dlaždice a  
obkladačky, cement, vápno, malta, sádra, šterk,  
kameninové roury; (20) nábytek, interiérové  
doplňky, zrcadla, výrobky ze dřeva, matrace; (21)  
vědra, pomůcky k úklidu, kartáče, toaletní náčiní;  
(24) potahové tkaniny, textilní tapety, stolní  
tkaniny; (27) koberce, rohože, podlahové krytiny,  
tapety; (35) činnost organizačních a ekonomických  
poradců; (36) činnost účetních poradců; (37)  
provádění bytových, občanských, průmyslových a  
inženýrských staveb, výroba polotovarů pro  
stavební výrobu, revize elektrických zařízení,  
opravy motorových vozidel; (39) silniční a  
motorová doprava; (40) zpracování kamene; (42)  
automatizované zpracování dat, projektová činnost  
v investiční výstavbě, zámečnictví, ubytovací služby  
včetně hostinské činnosti.

(511) 1, 2, 3, 6, 7, 9, 11, 16,

17, 19, 20, 21, 24, 27,

35, 36, 37, 39, 40, 42

(210) O 84244

(111) **188564**

(220) 15.12.1992

(151) 19.03.1996

(180) 15.12.2012

(540)



(730) **ASKO a.s.**, Hraničná 2, Košice, Slovenská  
republika

(740) Ing. Gheorghiu Mihnea, CSc., Zdráhalova 18, Brno

(510) (37) provádění oprav motorových a nemotorových  
vozidel, celkové opravy hlavních skupin, běžné a  
záruční opravy cestovních motorových a  
nemotorových vozidel.

(511) 37

(210) O 73833

(111) **188631**

(220) 22.02.1993

(151) 19.03.1996

(180) 22.02.2013

(540)



(730) **Relax Travel Group, s.r.o.**, Lhotka 50, Česká  
Třebová, Česká republika

(740) JUDr. Kupka Miroslav, patentový zástupce, Spalova  
2261, Rakovník

(510) (39) doprava v rámci služeb cestovní kanceláře;  
(42) ubytovací služby, pohostinství, restaurační

- služby, cestovní kancelář.  
 (511) 39, 42  
 (210) O 75188

- (111) **188690**  
 (220) 17.05.1993  
 (151) 19.03.1996  
 (180) 17.05.2013

**STRESSTABS**

- (730) **Wyeth Holdings Corporation**, Five Giralda Farms, Madison, Spojené státy americké, New Jersey  
 (740) Mgr. Petra Korejzová, KOREJZOVÁ & SPOL. Advokátní a patentová kancelář, Spálená 29, Praha 1  
 (510) (5) výrobky farmaceutické, zvěrolékařské, zdravotnické a dietetické, zejména multivitaminové a minerální přípravky.  
 (511) 5  
 (210) O 80010

- (111) **188747**  
 (220) 08.07.1993  
 (151) 19.03.1996  
 (180) 08.07.2013  
 (540)



- (730) **BGI TRADE MARK**, 30, Avenue George V, Paris, Francie  
 (740) JUDr. Matějka Jan, Advokátní a patentová kancelář Čermák, Hořejš, Myslík, Národní 32, Praha 1  
 (510) (32) piva a nápoje obsahující piva.  
 (511) 32  
 (210) O 81092

- (111) **188840**  
 (220) 14.09.1993  
 (151) 19.03.1996  
 (180) 14.09.2013  
 (540)

**ALKOM**

- (730) **ALKOM - IPC spol. s r.o.**, V Holešovičkách 10, Praha 8, Česká republika  
 (740) Ing. Jana Vandělková, Bohemia Patent, Hradební 3, Praha 1  
 (510) (9) elektronické a elektrotechnické výrobky, zejm. zabezpečovací systémy; (35) propagační, zprostředkovatelská, reklamní a zastupitelská činnost; (37) montážní a servisní činnost.  
 (511) 9, 35, 37  
 (210) O 82623

- (111) **189194**  
 (220) 19.03.1993  
 (151) 29.04.1996  
 (180) 19.03.2013

(540)



reklama · tisk · foto · grafika

- (730) **František Heřman**, Podolská 113/144, Praha 4, Česká republika  
 (510) (35) reklamní činnost; (42) grafické a fotografické služby.  
 (511) 35, 42  
 (210) O 75657

- (111) **189198**  
 (220) 01.04.1993  
 (151) 29.04.1996  
 (180) 01.04.2013  
 (540)

**Printight**

- (730) **TOYO BOSEKI KABUSHIKI KAISHA (Trading also as TOYOBO CO., LTD.)**, No. 2-8, Dojima Hama 2-chome, Kita-ku, Osaka, Japonsko  
 (740) Mgr. Petra Korejzová, KOREJZOVÁ & SPOL. Advokátní a patentová kancelář, Spálená 29, Praha 1  
 (510) (1) fotosenzitivní film z pryskyřice pro tiskové desky.  
 (511) 1  
 (210) O 76100

- (111) **189200**  
 (220) 07.04.1993  
 (151) 29.04.1996  
 (180) 07.04.2013  
 (540)

**Teco**

- (730) **Teco a.s.**, Havlíčkova 260, Kolín IV, Česká republika  
 (510) (9) elektrické stroje a přístroje v oboru automatizační techniky, software; (37) instalace a opravy elektrických strojů a přístrojů v oboru automatizační techniky; (42) projektování elektrických zařízení, poskytování software, činnost odborných poradců v oboru automatizační techniky.  
 (511) 9, 37, 42  
 (210) O 76194

- (111) **189201**  
 (220) 07.04.1993  
 (151) 29.04.1996  
 (180) 07.04.2013

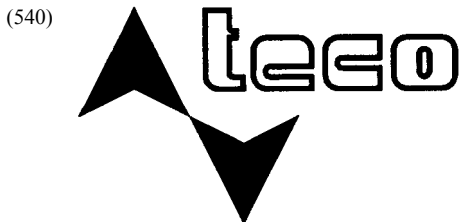

- (730) **Teco a.s.**, Havlíčkova 260, Kolín IV, Česká republika  
 (510) (9) elektrické stroje a přístroje v oboru automatizační techniky, software; (37) instalace a opravy elektrických strojů a přístrojů v oboru automatizační techniky; (42) projektování elektrických zařízení, poskytování software, činnost odborných poradců v oboru automatizační techniky.  
 (511) 9, 37, 42  
 (210) O 76195

- (111) **189210**  
 (220) 03.05.1993  
 (151) 29.04.1996  
 (180) 03.05.2013  
 (540)

**WAMAG**

- (730) **WAMAG, spol. s r.o.**, Jiráskova 843, Černošice III, Česká republika  
 (510) (7) magnetické rozdělovače /separátory/, magnetické odlučovače /filtry/; (9) přístroje pro měření magnetických veličin; (16) učební pomůcky, zejména pro výuku fyzikálních principů působení magnetického pole; (40) magnetická úprava tekutin, zpracování materiálů, zejména recyklace, odželezňování a rozdělování; (42) technologie pro zpracování nerostných surovin a odpadů, měření a výpočty magnetických veličin, vědecké a průmyslové řešerše.  
 (511) 7, 9, 16, 40, 42  
 (210) O 76736

- (111) **189212**  
 (220) 05.05.1993  
 (151) 29.04.1996  
 (180) 05.05.2013  
 (540)



- (730) **NOVAK CV a.s.**, Ctiborova 1192/1, Chomutov, Česká republika  
 (740) RNDr. Zdeňka Halaxová, TETRAPAT, Univerzitní 7, vila Primavesi, Olomouc  
 (510) (20) nábytek ze dřeva, čalouněné sedací prvky; (37) opravy nábytku a čalounění, montáže interiérů ze dřeva a čalounění.  
 (511) 20, 37  
 (210) O 79626

- (111) **189214**  
 (220) 13.05.1993  
 (151) 29.04.1996  
 (180) 13.05.2013

- (540) **WINSTON**

- (730) **JAPAN TOBACCO INC.**, 2-2-1 Toranomom, Minato-ku, Tokyo, Japonsko  
 (740) JUDr. Otakar Švorčík, Společná advokátní kancelář Všecka Zelený Švorčík Kalenský a partneři, Hálkova 2, Praha 2  
 (510) (14) bižuterie z umělých i plastických hmot, umělecké předměty z bronzu; (25) oděvy, prádlo, boty, stěvičky, trepky.  
 (511) 14, 25  
 (210) O 79901

- (111) **189260**  
 (220) 15.06.1993  
 (151) 29.04.1996  
 (180) 15.06.2013  
 (540)

**THE SPORTS AUTHORITY**

- (730) **THE SPORTS AUTHORITY, Inc.**, 3383 North State Road 7, Fort Lauderdale, Spojené státy americké, Florida  
 (740) JUDr. Čermák Karel, Čermák, Hořejš, Vrba - advokátní a patentová kancelář, Národní 32, Praha 1  
 (510) (25) oděvy, obuv, pokrývky hlavy; (28) oděvy, obuv a pokrývky hlavy zejména pro sportovní a rekreační činnost, hry, hračky, tělocvičné a sportovní nářadí, sportovní potřeby; (42) služby konzultační a poradenské v oboru sportovních potřeb a nářadí, jakož i sportovního oblečení a jejich používání, služby konzultační a poradenské v oboru oděvních výrobků a sportovních potřeb - materiálů a dodávek v oboru jejich prodeje.  
 (511) 25, 28, 42  
 (210) O 80588

- (111) **189261**  
 (220) 15.06.1993  
 (151) 29.04.1996  
 (180) 15.06.2013  
 (540)



- (730) **LANDS' END, INC.**, Dodgeville 53595, Spojené státy americké, Wisconsin  
 (740) JUDr. Koreček Ivan, Advokátní a patentová kancelář, Na baště sv. Jiří č. 9, Praha 6  
 (510) (18) kožené svrchní oblečení, kožené opasky; (25) oblečení pro zvláštní příležitosti, róby, šaty a kabáty šité na míru, kabáty do deště, sportovní oblečení, zejména sukně, kalhoty, košile, blůzy, živůtky, saka, vesty a krátké kalhoty, vzorované pletené oblečení, džinsy, džínsová saka a bundy, džínsové košile, polokošile, společenské oděvy, služební stejnokroje, plavky, plážové oblečení, šátky a šály, opasky jiné než kožené, obuv, rukavice, stávkové zboží, ponožky, spodní prádlo, pyžama, klobouky, čepice, sportovní trička, sportovní košile, vázanky, kapesníky, a šle.  
 (511) 18, 25

(210) O 80589

(111) **189266**

(220) 18.06.1993

(151) 29.04.1996

(180) 18.06.2013

(540) (730) **KONVA, spol. s r.o.**, Na Dolinách 7, Praha 4, Česká republika

(740) Ing. Jaromír Příkryl, Patentová a známková kancelář, Včelín 1161, Hulín

(510) (37) montáž podhledů, vnitřních obkladů stěn, akustické příčky, zvýšené podlahy, fasádní pláště budov.

(511) 37

(210) O 80677

(111) **189334**

(220) 06.08.1993

(151) 29.04.1996

(180) 06.08.2013

(540) (730) **DAMET CZ spol. s r.o.**, Holečkova 9, Praha 5, Česká republika

(740) Fišerová Blanka, MIRA, V Kapslovně 11, Praha 3

(510) (37) služby ve stavebnictví, zejména zemní práce, výstavba a rekonstrukce inženýrských sítí, montáž čistíren průmyslových odpadních vod, rekonstrukce komunálních čistíren odpadních vod, izolační služby tepelné a pro stavební izolaci proti vodě, ropným látkám a radonu, opravy a rekonstrukce střech a hloubených objektů, zelené střechy, inženýrské práce ve stavebnictví; (40) úprava materiálu např. vrtání, řezání apod.; (42) projektové studie a inženýrské znalecké expertizy v celé oblasti investiční výstavby.

(511) 37, 40, 42

(210) O 81752

(111) **189351**

(220) 16.08.1993

(151) 29.04.1996

(180) 16.08.2013

(540) **ESATRANS**(730) **Danuše Kozlová - ESATRANS**, Pchery č.p. 6, Česká republika

(510) (2) barvy, laky, fermeže pro průmyslové a umělecké textilní barvy, přípravky k barvení potravin a nápojů, barviva, antikorozivní a impregnační nátěry, barviřské přípravky, mořidla, přírodní pryskyřice, kovové fólie, kovy v prášku pro účely malířské a dekorátérské; (4) paliva (černé a hnědé uhlí), palivové dřevo, prostředky pro svícení, svíčky, svíce, noční lampičky, knoty; (6) obecné kovy v surovém a polozpracovaném stavu a jejich slitiny, kotvy, kovadliny, zvony, stavební materiál z válcovaného a litého kovu, kolejnice a jiný kovový materiál určený k železničním účelům, řetězy, kovové kabely a dráty (s výjimkou drátů k

elektrotechnickým účelům), zámečnické výrobky, kovové roury, nedobytné pokladny a schránky, ocelové kuličky, podkovy, hřebíky a šrouby, jiné kovové výrobky, které nejsou obsaženy v jiných třídách, rudy; (7) stroje a obráběcí stroje (s výjimkou těch, které jsou zahrnuty ve tř. 9-12 a 16), motory, soukolí a hnací řemeny, zemědělské stroje a líhně, maznice, elektrotechnická zařízení a přístroje pro domácnost (drtiče, mixery, mlýnky); (8) ruční nástroje zastávající funkci nářadí v příslušných oborech, nožířské výrobky včetně nožířských výrobků z drahých kovů, včetně břitev a holicích elektrických strojků, vidličky a lžice včetně z drahých kovů, zbraně sečné a bodné, strojky na střihání vlasů; (9) přístroje a nástroje k vědeckým a laboratorním účelům, přístroje a nástroje navigační, tj. přístroje a nástroje určené k přenášení rozkazů, k měření a přístroje všeobecně užívané při řízení lodí a letadel, přístroje a nástroje geodetické a přístroje pro bezdrátovou telegrafii, přístroje fotografické, kinematografické, optické, včetně promítačů obrazů a zvětšovacích přístrojů, přístroje a nástroje k vážení a měření, přístroje a nástroje signalizační včetně signálních píšťal, přístroje a nástroje pro účely záchranné a učební, automaty uváděné v činnost vhozením mince nebo známky, přístroje pro záznam a reprodukci mluveného slova, rozhlasové a televizní přijímače a vysílače, satelitní přijímače, gramofony, audiovizuální technika všeho druhu, magnetofony všeho druhu, zapisovací pokladny a počítačové stroje včetně kancelářských a děrovacích strojů, výpočetní technika všeho druhu včetně periferních zařízení, telekomunikační technika všeho druhu, hasicí přístroje, speciální pouzdra pro přístroje a nástroje, které jsou zařazeny do této třídy, elektrotermické nástroje a přístroje, jako ruční elektrické svářečky, elektrické žehličky a pod., elektrické přístroje a zařízení jako elektricky vytápěné podušky, oděvy a součásti oděvů, ohřivače nohou, elektrické zapalovače a obdobná zařízení nezařazená v jiných třídách, elektromechanická zařízení pro domácí účely určená k čištění jako vysavače prachu, leštiče parket a pod., součásti a příslušenství všech uvedených přístrojů a zařízení; (12) pozemní vozidla, motory pro pozemní vozidla, poháněcí soukolí a hnací řemeny pro pozemní vozidla, zařízení pro leteckou, lodní a pozemní dopravu; (19) stavební materiál včetně polozpracovaného řeziva (trámy, prkna, dřevěné panely, překližka, skleněné cihly, dlaždice a pod.), přírodní a umělý kámen, cement, vápno, malta, sádra, šterk, kameninové a cementové roury, stavební materiál pro stavbu cest, asfalt, smola, živec, přenosné domy, kamenné pomníky, krby; (21) drobné nářadí a přenosné nádoby k domácím a kuchyňským účelům, jako kuchyňské nádobí, vědra, plechové misky, misky z plastických hmot nebo jiných hmot, strojky na mletí, sekání a lisování a pod., hřebeny a mycí houby, toaletní potřeby, kartáče, kartáčnický materiál, pomůcky k úklidu, čistící látky, drátěnky, zboží skleněné včetně okenního skla, výrobky z porcelánu a kameniny, které nejsou zařazeny v jiných třídách; (25) oděvy, prádlo, boty, střevice, trepky; (27) koberce, rohože, linoleum a jiné podlahové krytiny, čalouny včetně barevných papírových tapet, paravány, voskové potahové plátno; (35) celní deklarace, jejich příprava a zpracování; (36) pronájem a leasing, zprostředkovatelská činnost; (37) provádění drobných změn na zboží, montáž zboží, výměna

vadných součástí zboží a servis; (39) mezinárodní a vnitrostátní zasilatelství, silniční motorová doprava, veřejná nákladní vnitrostátní a mezinárodní doprava; (42) pronájem elektrických přístrojů, prodejních automatů, strojů, prodejních strojů apod.

- (511) 2, 6, 7, 8, 9, 12, 19, 21,  
25, 27, 35, 36, 37, 39,  
42  
(210) O 81940

- (111) **189361**  
(220) 26.08.1993  
(151) 29.04.1996  
(180) 26.08.2013  
(540)



- (730) **TECNY-FARMA, S. A.**, MIRANDA de EBRO (Burgos), Španělsko  
(740) Patentservis Praha a.s., Jivenská 1273/1, Praha 4  
(510) (20) nábytek, zrcadla, obrazové rámy, výrobky ze dřeva, korku, rákosu, třtiny, vrbového proutí, rohoviny, kostí, slonoviny, kostic, želvoviny, jantaru, perletě, mořské pěny a z náhražek těchto hmot nebo z plastických hmot.  
(511) 20  
(210) O 82165

- (111) **189377**  
(220) 23.09.1993  
(151) 29.04.1996  
(180) 23.09.2013  
(540)

### DIAMAC

- (730) **Benefitt & Diatryma, a.s.**, tř. ČSA 254, Hradec Králové, Česká republika  
(510) (9) automatizovaný integrovaný informační systém pro podporu řízení (software); (42) vývoj automatizovaného integrovaného informačního systému.  
(511) 9, 42  
(210) O 82932

- (111) **189378**  
(220) 23.09.1993  
(151) 29.04.1996  
(180) 23.09.2013  
(540)



- (730) **BENEFITT & DIATRYMA, a.s.**, tř. ČSA 254, Hradec Králové, Česká republika  
(510) (9) automatizovaný integrovaný informační systém pro podporu řízení (software); (42) vývoj

automatizovaného integrovaného informačního systému.

- (511) 9, 42  
(210) O 82933

- (111) **189413**  
(220) 19.10.1993  
(151) 29.04.1996  
(180) 19.10.2013  
(540)

### CHEMTEC PRAHA

- (730) **Incheba, a.s.**, Viedenská 5, Bratislava, Slovenská republika  
(740) Jíra Vladimír, Patentová kancelář, Českomoravská 31, Praha 9  
(510) (35) organizování výstavních akcí.  
(511) 35  
(210) O 83555

- (111) **189426**  
(220) 26.10.1993  
(151) 29.04.1996  
(180) 26.10.2013  
(540)

### SETKÁNÍ-STRETNUTIE

- (730) **Městské divadlo Zlín**, Tř. T. Bati 32/4091, Zlín, Česká republika  
(740) RNDr. Zdeňka Halaxová, TETRAPAT, Univerzitní 7, vila Primavesi, Olomouc  
(510) (41) společenská zábavní a kulturní činnost.  
(511) 41  
(210) O 83739

- (111) **190142**  
(220) 01.04.1993  
(151) 20.05.1996  
(180) 01.04.2013  
(540)



- (730) **VLTAVA-LABE-PRESS, a.s.**, nám. Přemysla Otakara II. 8/5, České Budějovice, Česká republika  
(740) JUDr. Rott Vladimír, Rott, Růžička a Guttman, patentová, známková a právní kancelář, Nad Štolou 12, Praha 7  
(510) (16) tiskoviny všeho druhu, zejména noviny, časopisy, knihy, propagační materiály; (35) vydávání statistických zpráv a informací, informační servis; (36) obchodní a zprostředkovatelské služby; (39) expedice a distribuce novin; (41) nakladatelská a vydavatelská činnost, vydávání vzdělávacích a zábavných zpráv a publikací; (42) vydávání odborných zpráv a publikací, polygrafické služby všeho druhu, zejména tiskařské služby.  
(511) 16, 35, 36, 39, 41, 42  
(210) O 76103



- (111) **190150**  
 (220) 27.04.1993  
 (151) 20.05.1996  
 (180) 27.04.2013  
 (540)



- (730) **VLTAVA-LABE-PRESS, a.s.**, nám. Přemysla Otakara II. 8/5, České Budějovice, Česká republika  
 (740) JUDr. Rott Vladimír, Rott, Růžička a Guttman, patentová, známková a právní kancelář, Nad Štolou 12, Praha 7  
 (510) (16) tiskoviny všeho druhu, zejména noviny, časopisy, knihy, propagační materiály, polygrafické služby všeho druhu, včetně tiskařských; (36) obchodní a zprostředkovatelské služby; (41) nakladatelská a vydavatelská činnost, vydávání statistických zpráv a informací, odborných, vzdělávacích a zábavných zpráv a publikací, informační servis, expedice a distribuce tiskovin, polygrafické služby všeho druhu, zejména tiskařské služby, obchodní a zprostředkovatelské služby ve výše uvedených oblastech.  
 (511) 16, 36, 41  
 (210) O 76598

- (111) **190175**  
 (220) 30.06.1993  
 (151) 20.05.1996  
 (180) 30.06.2013  
 (540)

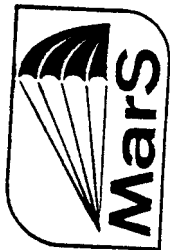

- (730) **MarS a.s.**, Okružní II., čp. 239, Jevíčko, Česká republika  
 (740) Ing. Reichel Pavel, Lopatecká 14, Praha 4  
 (510) (9) záchranné systémy ultralehkých letadel; (12) padáková technika a příslušenství, zvláště padákové komplety, obaly padáků, vrchlíky, záchranné systémy ultralehkých letadel; (22) technická konfekce, zejména tkaninová pouzdra na pistole, opasky a příslušenství, brašny, stany, plátěné střechy, nafukovací reklamy, divadelní dekorace.  
 (511) 9, 12, 22  
 (210) O 80988

- (111) **190176**  
 (220) 30.06.1993  
 (151) 20.05.1996  
 (180) 30.06.2013  
 (540)

## MARS

- (730) **MarS a.s.**, Okružní II., čp. 239, Jevíčko, Česká republika  
 (740) Ing. Reichel Pavel, Lopatecká 14, Praha 4  
 (510) (9) záchranné systémy ultralehkých letadel; (12)

padáková technika a příslušenství, zvláště padákové komplety, obaly padáků, vrchlíky, záchranné systémy ultralehkých letadel; (22) technická konfekce, zejména tkaninová pouzdra na pistole, opasky a příslušenství, brašny, stany, plátěné střechy, nafukovací reklamy, divadelní dekorace.

- (511) 9, 12, 22  
 (210) O 80989

- (111) **190186**  
 (220) 13.08.1993  
 (151) 20.05.1996  
 (180) 13.08.2013  
 (540)

## PRIMALEX FORTISSIMO

- (730) **Primalex a.s.**, Břasy čp. 223, Česká republika  
 (740) JUDr. Matějka Jan, Advokátní a patentová kancelář Čermák, Hořejš, Myslíl, Národní 32, Praha 1  
 (510) (2) malířské nátěrové hmoty.  
 (511) 2  
 (210) O 81878

- (111) **190187**  
 (220) 13.08.1993  
 (151) 20.05.1996  
 (180) 13.08.2013  
 (540)

## PRIMALEX MALVENA

- (730) **Primalex a.s.**, Břasy čp. 223, Česká republika  
 (740) JUDr. Matějka Jan, Advokátní a patentová kancelář Čermák, Hořejš, Myslíl, Národní 32, Praha 1  
 (510) (2) malířské nátěrové hmoty.  
 (511) 2  
 (210) O 81879

- (111) **190189**  
 (220) 17.08.1993  
 (151) 20.05.1996  
 (180) 17.08.2013  
 (540)

## EGIDAS, spol.s r.o.

- (730) **EGIDAS, spol. s r.o.**, Karlovo náměstí 3, Praha 2, Česká republika  
 (740) Ing. Jana Vandělíková, Bohemia Patent, Hradební 3, Praha 1  
 (510) (35) činnost organizačních a ekonomických poradců; (36) činnost účetních poradců, realitní činnost.  
 (511) 35, 36  
 (210) O 81961

- (111) **190196**  
 (220) 20.08.1993  
 (151) 20.05.1996  
 (180) 20.08.2013  
 (540)

## IZOMAT

- (730) **IZOMAT Praha, s.r.o.**, Hroznova 4, Praha 1, Česká republika  
 (740) Ing. Reichel Pavel, Lopatecká 14, Praha 4  
 (510) (6) úchytné konstrukce izolací, například snížené podhledy, lišty, trny, táhla a spojovací prostředky; (17) izolační výrobky všeho druhu, zejména pro tepelné a akustické izolace objektů a zařízení, včetně hydroizolací, materiály pro povrchovou úpravu izolací, například ochranné kovové i

nekovové folie.

(511) 6, 17  
(210) O 82079(111) **190209**  
(220) 30.08.1993  
(151) 20.05.1996  
(180) 30.08.2013  
(540)

(730) **Centrum pro informace a mechanické testování obalů - CIMTO, s.p.**, U Michelského lesa 366, Praha 4, Česká republika

(510) (42) posuzování a hodnocení ekologických vlastností obalů, balení materiálů, ověřování funkční způsobilosti manipulačních jednotek, přepravného balení a obalů, zejména obalů a balení určených pro přepravu nebezpečného zboží, včetně zpracování atestu a provádění kontrol dodržování kvality atestovaných obalů.

(511) 42  
(210) O 82198

(111) **190242**  
(220) 30.09.1993  
(151) 20.05.1996  
(180) 30.09.2013  
(540)**Bílé stránky**

(730) **MEDIATEL, spol. s r.o.**, Thámová 16, Praha 8, Česká republika

(740) Ing. Chludina Jiří, UNIPATENT, J.Masaryka 43-47, Praha 2-Vinohrady

(510) (16) telefonní seznamy, seznamy adres, periodika, průvodce, kalendáře, ročenky na všech druhích nosičů, tiskárenské výrobky; (35) přímý marketing, rozesílání tiskařských výrobků všeho druhu včetně tiskařských výrobků reklamního charakteru, reklamní činnost všeho druhu; (39) telematika, telefax, postfax, videotex, audiotextová služba, elektronická, datová síť, pagingová síť; (41) komercializace a publicita v uvedených publikacích, služby související s uvedenými publikacemi, výrobky a činnostmi.

(511) 16, 35, 39, 41  
(210) O 83163

(111) **190249**  
(220) 20.10.1993  
(151) 20.05.1996  
(180) 20.10.2013  
(540)**ROXIKAM**

(730) **PRO.MED.CS Praha a.s.**, Telčská 1, Praha 4, Česká republika

(510) (3) kosmetické výrobky; (5) léčiva (substance), léčivé přípravky humánní a veterinární, přípravky racionální a umělé výživy, léčebné kosmetické výrobky.

(511) 3, 5

(210) O 83579

(111) **190309**  
(220) 06.12.1993  
(151) 20.05.1996  
(180) 06.12.2013  
(540)**DÍTĚ A JEHO SVĚT**

(730) **Incheba, a.s.**, Viedenská 5, Bratislava, Slovenská republika

(740) Jíra Vladimír, Patentová kancelář, Českomoravská 31, Praha 9

(510) (42) organizování výstavních akcí.

(511) 42  
(210) O 84855

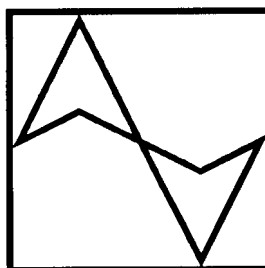
(111) **191012**  
(220) 07.04.1993  
(151) 24.06.1996  
(180) 07.04.2013  
(540)

(730) **Teco a.s.**, Havlíčkova 260, Kolín IV, Česká republika

(510) (9) elektrické stroje a přístroje v oboru automatizační techniky, software; (37) instalace a opravy elektrických strojů a přístrojů v oboru automatizační techniky; (42) projektování elektrických zařízení, poskytování software, činnost odborných poradců v oboru automatizační techniky.

(511) 9, 37, 42  
(210) O 76196

(111) **191045**  
(220) 27.07.1993  
(151) 24.06.1996  
(180) 27.07.2013  
(540)

(730) **FLAGA PLYN spol. s r.o.**, Plnírna PB, Nádražní 47, Hustopeče u Brna, Česká republika

(740) Ing. Jiří Sedlák, KUDRLIČKA & SEDLÁK, Advokátní, patentová a známková kancelář, Husova 16, České Budějovice

(510) (4) zkapalněné plyny a jejich směsi; (37) instalace zásobníků; (42) pronájem zásobníků na zkapalněné plyny.

(511) 4, 37, 42  
(210) O 81536

(111) **191074**  
 (220) 21.09.1993  
 (151) 24.06.1996  
 (180) 21.09.2013  
 (540)



(730) **Berner Osakeyhtiö**, Helsinki, Finsko  
 (740) Patentservis Praha a.s., Jivenská 1273/1, Praha 4  
 (510) (3) barviva, přípravky pro vlasovou kosmetiku a péči o vlasy a vousy, zejména vlasové barvy, jemné barevné odstíny a vlasové balzámy, vlasové odbarvovací přípravky, šampony, přípravky pro trvalé ondulace a kadeření vlasů, přípravky pro pročešávání vlasů, laky na vlasy, parfémové vody po holení, holicí pěny, přípravky pro čištění pleti, zubní pasty, ústní vody.  
 (511) 3  
 (210) O 82884

(111) **191717**  
 (220) 26.04.1993  
 (151) 01.07.1996  
 (180) 26.04.2013  
 (540)

### DOBŘÉ JITRO

(730) **VLTAVA-LABE-PRESS, a.s.**, nám. Přemysla Otakara II. 8/5, České Budějovice, Česká republika  
 (740) JUDr. Rott Vladimír, Rott, Růžička a Guttman, patentová, známková a právní kancelář, Nad Štolou 12, Praha 7  
 (510) (39) expedice; (41) distribuce tiskovin; (42) polygrafické služby všeho druhu, zejména tiskařské služby.  
 (511) 39, 41, 42  
 (210) O 76540

(111) **191787**  
 (220) 16.03.1993  
 (151) 24.07.1996  
 (180) 16.03.2013  
 (540)



(730) **Ing. Jan Průcha**, Volšovská 1224, Sušice, Česká republika  
 (740) Ing. Vlasta Sedláčková, PROPATENT, Ke Kateřinkám 1393, Praha 4  
 (510) (6) nádoby na benzín a olej, kanystry; (7) veškeré elektrické, hydraulické a motorové stroje a nářadí potřebné v zemědělství, stavebnictví, zahradnictví, lesnictví a dřevorubectví; (8) nářadí a přístroje s ručním pohonem, zejména sekery, palice, nůžky, rozpinací klíny, vrtáky, diamantové řezné kotouče, frézy, brusné kotouče, vrtací korunky, kladiva, pilníky; (9) ochranné pracovní oděvy a pomůcky, zejména přilby, štíty, brýle, chrániče sluchu; (35) obchodní zprostředkovatelská činnost, poradenství v obchodní činnosti; (37) servisní služby, renovace a opravy motorových pil, zemědělské mechanizace a

motorových vozidel; (40) broušení řetězů, barvení, leštění, chromování a kovové potažení vozidel.  
 (511) 6, 7, 8, 9, 37, 40  
 (210) O 75570

(111) **191833**  
 (220) 21.07.1993  
 (151) 24.07.1996  
 (180) 21.07.2013  
 (540)

### PRAGER SYMPHONIKER

(730) **Symfonický orchestr hl.m.Prahy FOK**, nám.Republiky 5, Praha 1, Česká republika  
 (740) Ing. Reichel Pavel, Lopatecká 14, Praha 4  
 (510) (9) nosiče informací, zejména obrazové nosiče, zvukové nosiče, jako jsou optické disky, magnetofonové kazety; (16) nosiče informací, tiskoviny, zejména hudebniny, plakáty, programy, přehledy kulturních programů, fotografie a další polygrafické výrobky; (38) šíření zvuku a obrazu, včetně pomoci počítačových sítí; (41) zábavná a výchovná činnost, zejména koncerty, festivaly, hudební přehlídky, setkávání hudebníků, činnost umělecké agentury, provozování orchestru, včetně pořizování zvukových a obrazových záznamů.  
 (511) 9, 16, 38, 41  
 (210) O 81341

(111) **191834**  
 (220) 21.07.1993  
 (151) 24.07.1996  
 (180) 21.07.2013  
 (540)

### PRAGUE SYMPHONY ORCHESTRA

(730) **Symfonický orchestr hl.m.Prahy FOK**, nám.Republiky 5, Praha 1, Česká republika  
 (740) Ing. Reichel Pavel, Lopatecká 14, Praha 4  
 (510) (9) nosiče informací, zejména obrazové nosiče, zvukové nosiče, jako jsou optické disky, magnetofonové kazety; (16) nosiče informací, tiskoviny, zejména hudebniny, plakáty, programy, přehledy kulturních pořadů, fotografie a další polygrafické výrobky; (38) šíření zvuku a obrazu, včetně pomoci počítačových sítí; (41) zábavná a výchovná činnost, zejména koncerty, festivaly, hudební přehlídky, setkávání hudebníků, činnost umělecké agentury, provozování orchestru, včetně pořizování zvukových a obrazových záznamů.  
 (511) 9, 16, 38, 41  
 (210) O 81343

(111) **191835**  
 (220) 21.07.1993  
 (151) 24.07.1996  
 (180) 21.07.2013

(540)



(730) **Symfonický orchestr hl.m.Prahy FOK**,  
nám.Republiky 5, Praha 1, Česká republika

(740) Ing. Reichel Pavel, Lopatecká 14, Praha 4

(510) (9) nosiče informací, zejména obrazové nosiče, zvukové nosiče, jako jsou optické disky, magnetofonové kazety; (16) nosiče informací, tiskoviny, zejména hudebniny, plakáty, programy, přehledy kulturních pořadů, fotografie a další polygrafické výrobky; (38) šíření zvuku a obrazu, včetně pomoci počítačových sítí; (41) zábavná a výchovná činnost, zejména koncerty, festivaly, hudební přehlídky, setkávání hudebníků, činnost umělecké agentury, provozování orchestru, včetně pořizování zvukových a obrazových záznamů.

(511) 9, 16, 38, 41

(210) O 81344

(111) **191845**

(220) 10.09.1993

(151) 24.07.1996

(180) 10.09.2013

(540)

**SURTEC**

(730) **SURTEC, a.s.**, Hyberská 9, Praha 1, Česká republika

(740) Ing. Chlustina Jiří, UNIPATENT, J.Masaryka 43-47, Praha 2-Vinohrady

(510) (6) obecné kovy v surovém a polozpracovaném stavu a jejich slitiny, kotvy, kovadliny, zvony, stavební materiál z válcovaného a litého kovu, kolejnice a jiný kovový materiál určený k železničním účelům, řetězy, kovové kabely a dráty (s výjimkou drátů k elektrotechnickým účelům), zámečnické výrobky, kovové roury, nedobytné pokladny a schránky, ocelové kuličky, podkovy, hřebíky a šrouby, jiné kovové výrobky, které nejsou obsaženy v jiných třídách, rudy, okna, dveře aj. stavební prvky; (7) stroje a obráběcí stroje (s výjimkou těch, které jsou zahrnuty ve tř. 9-12 a 16), motory, soukolí a hnací řemeny, zemědělské stroje a líhně, maznice, elektrotechnická zařízení a přístroje pro domácnost, stavební stroje, stroje pro zemní práce; (11) osvětlovací a topná zařízení na výrobu páry, zařízení pro vaření, chlazení, větrání vč. klimatizace nebo zařízení pro úpravu vzduchu, zařízení pro rozvod vody a zařízení zdravotnická; (12) pozemní vozidla, motory pro pozemní vozidla, poháněcí soukolí a hnací řemeny pro pozemní vozidla, zařízení pro leteckou, lodní a pozemní dopravu; (13) střelné zbraně, střelivo, náboje, výbušniny, ohňostroje, výrobky k pyrotechnickým účelům; (17) gutaperča, guma, baláta, náhražky těchto hmot, polotovary z plastických hmot (folie, desky, tyče), těsnicí hmoty, ucpávky a izolace (tepelné, elektrické nebo zvukové), osinek, slída a

výrobky z osinku a slídy, hadice nekovové, izolační nátěry; (19) stavební materiál vč. polozpracovaného řeziva (trámy, prkna, dřevěné panely, překližka, skleněné cihly, dlaždice apod.), přírodní a umělý kámen, cement, vápno, malta, sádra, šterk, kameninové a cementové roury, stavební materiál pro stavbu cest, asphalt, smola, živec, přenosné domy, kamenné pomníky, kameny na krby; (20) nábytek vč. kovového a kempingového nábytku, broušená skla a zrcadla, rámy, výrobky ze dřeva, korku, proutí, rákosu, třtiny, rohoviny, slonoviny, kostí, želoviny, jantaru, perleti, mořské pěny, buničiny, výrobky z plastických hmot, ložní potřeby, matrace, žíněnky, podhlavníky; (21) drobné nářadí a přenosné nádoby k domácím a kuchyňským účelům, jako kuchyňské nádoby, vědra, plechové misky, misky z plastických nebo jiných hmot, strojky na mletí, sekání a lisování apod., hřebeny a mycí houby, toaletní potřeby, kartáče, kartáčnický materiál, pomůcky k úklidu, čistící látky, drátěnky, zboží skleněné vč. okenního skla, výrobky z porcelánu a kameniny, které nejsou zařazeny v jiných třídách; (27) koberce, rohože, linoleum aj. podlahové krytiny, čalouny vč. barevných papírových tapet, paravány, voskové potahové plátno; (28) hry, hračky, tělocvičné a sportovní nářadí a náčiní, rybářské potřeby, nářadí pro zimní sporty a sportovní hry, zboží plážové a koupací, ozdoby na vánoční stromek; (36) realitní kancelář; (42) ubytovací služby.

(511) 6, 7, 11, 12, 13, 17, 19,

20, 21, 27, 28, 36, 42

(210) O 82562

(111) **192631**

(220) 29.03.1993

(151) 21.08.1996

(180) 29.03.2013

(540)

(730) **HEWLETT-PACKARD COMPANY, společnost zřízená podle zákonů státu Delaware, 3000**

Hannover Street, Palo Alto, Spojené státy americké, California

(740) JUDr. Rott Vladimír, JUDr. Růžička Michal CSc., Rott, Růžička a Guttman, patentová, známková a právní kancelář, Nad Štolou 12, Praha 7

(510) (7) kopírovací přístroje, tiskařské stroje pro kanceláře, rozmnožovací přístroje; (9) telefaxové přístroje.

(511) 7, 9

(210) O 76005

(111) **192648**

(220) 24.06.1993

(151) 21.08.1996

(180) 24.06.2013

(540)



- (730) ŠKODA a.s., Tylova 57, Plzeň, Česká republika  
 (740) JUDr. Matějka Jan, Advokátní a patentová kancelář Čermák, Hořejš, Myslíl, Národní 32, Praha 1  
 (510) (11) zařízení pro ústřední vytápění; (18) výrobky sedlářské a brašnářské; (20) výrobky stavebně truhlářské, nábytek ze dřeva, dřevěné obaly.  
 (511) 11, 18, 20  
 (210) O 80879

(111) 192649

- (220) 24.06.1993  
 (151) 21.08.1996  
 (180) 24.06.2013  
 (540)

ŠKODA

- (730) ŠKODA a.s., Tylova 57, Plzeň, Česká republika  
 (740) JUDr. Matějka Jan, Advokátní a patentová kancelář Čermák, Hořejš, Myslíl, Národní 32, Praha 1  
 (510) (11) zařízení pro ústřední vytápění; (18) výrobky sedlářské a brašnářské; (20) výrobky stavebně truhlářské, nábytek ze dřeva, dřevěné obaly.  
 (511) 11, 18, 20  
 (210) O 80880

(111) 192650

- (220) 24.06.1993  
 (151) 21.08.1996  
 (180) 24.06.2013  
 (540)



- (730) ŠKODA a.s., Tylova 57, Plzeň, Česká republika  
 (740) JUDr. Matějka Jan, Advokátní a patentová kancelář Čermák, Hořejš, Myslíl, Národní 32, Praha 1  
 (510) (11) zařízení pro ústřední vytápění; (18) výrobky sedlářské a brašnářské; (20) výrobky stavebně truhlářské, nábytek ze dřeva, dřevěné obaly.  
 (511) 11, 18, 20  
 (210) O 80881

(111) 192684

- (220) 17.09.1993  
 (151) 21.08.1996  
 (180) 17.09.2013  
 (540)



- (730) CARTEC MB, s.r.o., Jičínská 414, Mladá Boleslav, Česká republika  
 (740) Ing. Chlustinga Jiří, UNIPATENT, J.Masaryka 43-47, Praha 2-Vinohrady  
 (510) (4) pohonné hmoty, oleje, mazadla apod.; (42) poradenství v oblasti prodeje a servisu automobilů, provozování čerpací stanice, ubytovací služby, ostraha majetku a osob.  
 (511) 4, 42

(210) O 82774

(111) 192690

- (220) 30.09.1993  
 (151) 21.08.1996  
 (180) 30.09.2013  
 (540)

Altec

- (730) ALTEC, spol. s r.o., Khodlova 1297, Praha 9, Česká republika  
 (740) Ing. Sedláčková Vlasta, Ke Kateřinkám 1393, Praha 4  
 (510) (9) analytické měřicí přístroje, zařízení pro přenos dat, programové vybavení, elektronické komponenty měřících přístrojů; (37) servis a opravy uvedených měřících přístrojů a zařízení; (42) metodika analytických postupů měření.  
 (511) 9, 37, 42  
 (210) O 83099

(111) 192723

- (220) 09.11.1993  
 (151) 21.08.1996  
 (180) 09.11.2013  
 (540)



- (730) Antonín Kačmarčík, Dlouhá 3, Moravská Ostrava, Česká republika  
 (740) Ing. Rylková Iva, Polská 1525, Ostrava-Poruba  
 (510) (4) svíčky, svíce, noční lampičky a knoty; (11) osvětlovací tělesa pro domácnost, plynové a elektrické sporáky pro domácnost, vařiče, vany, bidety, umyvadla, záchody, sprchová zařízení; (17) gutaperča, guma a náhražky těchto hmot, polotovary z plastických hmot (fólie, desky, tyče), těsnící hmoty, ucpávky a izolace (tepelné, elektrické i zvukové), osinek, slída, hadice; (18) kůže a náhražky, výrobky z kůže a náhražek, surové kůže a kožešiny, kabelky, kufrý a cestovní brašny, deštníky, slunečníky a hole; (20) zrcadla, rámy, výrobky ze dřeva, korku, rákosu, proutí; (21) drobné nářadí a přenosné nádoby k domácím a kuchyňským účelům, jako kuchyňské nádoby, vědra, plechové misky, misky a domácí potřeby z plastických a jiných hmot, strojky na mletí, sekání a lisování, hřebeny a mycí houby, toaletní potřeby, kartáče, kartáčnický materiál, pomůcky k úklidu, čisticí látky, drátěnky, zboží skleněné včetně okenního skla, výrobky z porcelánu a kameniny; (22) provazy a struny k technickým účelům, lana a motouzy z přírodních, umělých nebo plastických materiálů, pytle, čalounický materiál; (25) boty, střevíce, trepky, oděvy, prádlo, punčochové zboží, rukavičkářské zboží.  
 (511) 4, 11, 17, 18, 20, 21, 22, 25  
 (210) O 84120

(111) 194072

- (220) 19.03.1993  
 (151) 23.10.1996

(180) 19.03.2013  
(540)



(730) CLIMEX s.r.o., V Kopečku 75, Hradec Králové, Česká republika  
(740) Ing. Chlстина Jiří, UNIPATENT, J.Masaryka 43-47, Praha 2-Vinohrady  
(510) (36) finanční leasing.  
(511) 36  
(210) O 75667

(111) 194110  
(220) 21.07.1993  
(151) 23.10.1996  
(180) 21.07.2013

### PRAŽŠTÍ SYMFONIKOVÉ

(730) Symfonický orchestr hl.m.Prahy FOK, nám.Republiky 5, Praha 1, Česká republika  
(740) Ing. Reichel Pavel, Lopatecká 14, Praha 4  
(510) (9) nosiče informací, zejména zvukové nosiče, jako jsou optické disky, magnetofonové kazety, obrazové nosiče; (16) nosiče informací, tiskoviny, zejména hudebniny, plakáty, programy, přehledy kulturních pořadů, fotografie a další polygrafické výrobky; (38) šíření zvuku a obrazu, včetně pomoci počítačových sítí; (41) zábavná a výchovná činnost, zejména koncerty, festivaly, hudební přehlídky, setkávání hudebníků, činnost umělecké agentury, provozování orchestru včetně pořizování zvukových a obrazových záznamů.  
(511) 9, 16, 38, 41  
(210) O 81340

(111) 194137  
(220) 10.11.1993  
(151) 23.10.1996  
(180) 10.11.2013  
(540)



### Klub sběratelů kuriozit

(730) Klub sběratelů kuriozit, Čilova 4, Praha 6, Česká republika  
(510) (16) autogramy, čepelkové obaly, čokoládové a žvýkačkové obaly, papírové ubrousky, likérové a vinné etikety, pivní etikety, pohlednice, sýrové etikety, zápalkové nálepky; (21) miniatury, pivní suvenýry, jako korbele, sklenice, džbány apod; (28) modely a figurky, např. letadla, auta, vlaky, vojáčky apod; (34) kuřácké potřeby.  
(511) 16, 21, 28, 34  
(210) O 84163

(111) 194164

(220) 22.02.1994  
(151) 23.10.1996  
(180) 22.02.2014  
(540)



(730) COPIA Kancelářská technika ČR, spol. s r.o., Průběžná 1547/86, Praha 10, Česká republika  
(740) Mgr. Boudová Lada, advokát, Pod Terebkou 1124/12, Praha 4  
(510) (7) tiskařské stroje; (9) telefony, telefaxy, autotelefony, kamery, telefonní centrály, počítače, pokladny elektronické; (16) kopírovací stroje (černobílé i barevné), frankovací a konvertovací stroje; (35) kopírovací služby; (36) správa, pronájem a leasing informačních systémů, kancelářských zařízení a techniky (včetně příslušenství); (37) servis informačních systémů, kancelářských zařízení a techniky (včetně příslušenství).  
(511) 7, 9, 16, 35, 36, 37  
(210) O 87118

(111) 194199  
(220) 11.04.1994  
(151) 23.10.1996  
(180) 11.04.2014  
(540)

### OKO

(730) FEBIO, spol. s r.o., Růžová 13, Praha 1, Česká republika  
(740) Ing. Sedláčková Vlasta, Ke Kateřinkám 1393, Praha 4  
(510) (9) filmy, videoprogramy; (38) tvorba a distribuce televizních programů, (41) výchovná a zábavní činnost, soutěže pro veřejnost, distribuce a vydavatelství filmů a videoprogramů.  
(511) 9, 38, 41  
(210) O 88538

(111) 194879  
(220) 13.04.1993  
(151) 25.11.1996  
(180) 13.04.2013  
(540)

### NEPUSTILOVA METODA

(730) PhDr.Vladimír Nepustil, Jana Svobody 15, Brno, Česká republika  
(740) Voda Karel, ELITFORM, v.o.s., patentová a známková kancelář, Bolzanova 13, Brno  
(510) (9) audiovideozáznamy a jiné nosiče dat; (16) periodika, neperiodické publikace, tiskoviny, brožury, časopisy, knihy a plakáty, učební a školní potřeby a pomůcky, zvláště související s výukou cizího jazyka; (41) vyučovací, školící, výchovná a zábavní činnost, spojená zvláště s výukou cizích jazyků; (42) služby poradenské v oblasti výukových metod cizích jazyků.  
(511) 9, 16, 41, 42  
(210) O 76283

(111) 194880  
(220) 16.04.1993

(151) 25.11.1996

(180) 16.04.2013

(540)

(730) **Pavel Šmidrkal - SMIP**, Okružní 1298, Humpolec, Česká republika

(740) RNDr. Zdeňka Halaxová, TETRAPAT, Univerzitní 7, vila Primavesi, Olomouc

(510) (6) kovové stavební materiály; (12) autodíly a náhradní díly pro dopravní prostředky pozemní; (20) nábytek kovový; (40) zpracování materiálů z kovu.

(511) 6, 12, 20, 40

(210) O 76347

(111) **194884**

(220) 17.05.1993

(151) 25.11.1996

(180) 17.05.2013

(540)

**CENTRUM**(730) **Wyeth Holdings Corporation**, Five Giralda Farms, Madison, Spojené státy americké, New Jersey

(740) Mgr. Petra Korejzová, KOREJZOVÁ &amp; SPOL. Advokátní a patentová kancelář, Spálená 29, Praha 1

(510) (5) výrobky farmaceutické, zvěrolékařské, zdravotnické a dietetické, zejména multivitaminové a minerální přípravky.

(511) 5

(210) O 80009

(111) **194923**

(220) 20.12.1993

(151) 25.11.1996

(180) 20.12.2013

(540)

**TEPOSTOP**(730) **TEPOSTOP spol. s r.o.**, Pardubická 1400, Přelouč, Česká republika

(740) PROPATENT, Ing. Vlasta Sedláčková, Ke Kateřinkám 1393, Praha 4

(510) (1) hasicí látky, prostředky a hasební sloučeniny; (6) zámečnické kovové výrobky; (9) hasicí přístroje; (37) zámečnický a hasičský servis.

(511) 1, 6, 9, 37

(210) O 85321

(111) **195980**

(220) 21.07.1993

(151) 02.01.1997

(180) 21.07.2013

(540)

**PRAŽSKÝ SYMFONICKÝ ORCHESTR**(730) **Symfonický orchestr hl.m.Prahy FOK**, nám.Republiky 5, Praha 1, Česká republika

(740) Ing. Reichel Pavel, Lopatecká 14, Praha 4

(510) (9) nosiče informací, zejména zvukové nosiče, například optické disky, magnetofonové kazety, obrazové nosiče; (16) nosiče informací, tiskoviny, například hudebniny, plakáty, programy, přehledy kulturních pořadů, fotografie a další polygrafické

výrobky; (38) šíření zvuku a obrazu, včetně pomoci počítačových sítí; (41) zábavná a výchovná činnost, například koncerty, festivaly, hudební přehlídky, setkávání hudebníků, činnost umělecké agentury, provozování orchestru včetně pořizování zvukových a obrazových záznamů.

(511) 9, 16, 38, 41

(210) O 81342

(111) **196034**

(220) 28.03.1994

(151) 02.01.1997

(180) 28.03.2014

(540)

**OLYMPO**(730) **OLYMPO CONTROLS Ltd.**, Havránkova č. 33, BRNO- Dolní Heršpice, Česká republika

(740) Ing. Sedláčková Vlasta, Ke Kateřinkám 1393, Praha 4

(510) (9) přístroje a nástroje vědecké, monitorovací, elektrické včetně radiových, elektronické, fotografické, optické, přístroje k měření, signalizaci, kontrolní, pro chránění a jištění, záchranné a výukové, rádiové a radarové antény, solární elektrické systémy pro použití na úseku telekomunikací, navigačních pomůcek, přístroje pro regulaci a kontrolu elektrických proudů, elektrické buňky a baterie, akumulátory, vypínače a zapínače obvodů, elektrická zařízení pro dálkovou kontrolu průmyslových operací, magnetické disky a identifikační karty, galvanické baterie, hologramy, zařízení pro přenos a reprodukci zvuku nebo obrazu, integrované obvody, přístroje radiotelegrafické, radiotelefonické, radiotelemetrická zařízení pro dálkovou kontrolu, elektrické odpory, sluneční baterie, telemetry, elektrická a elektronická zařízení proti krádežím a nežádoucím vniknutím, elektrické vysílače, indikátory vodní hladiny, teploměry, pyrometry, zařízení a přístroje na žárovky, lampy a výbojky, disky pro záznam počítačových programů, videokazety, videotechnika, počítačové stroje, automaty na zboží; (11) osvětlovací zařízení; (16) kancelářské zařízení.

(511) 9, 11, 16

(210) O 88188

(111) **196040**

(220) 11.04.1994

(151) 02.01.1997

(180) 11.04.2014

(540)

**JAK SE ŽIJE V ČECHÁCH**(730) **FEBIO, spol. s r.o.**, Růžová 13, Praha 1, Česká republika

(740) Ing. Sedláčková Vlasta, Ke Kateřinkám 1393, Praha 4

(510) (35) propagační, inzertní, reklamní činnost; (38) tvorba a šíření televizních programů; (41) televizní zábavné vysílání.

(511) 35, 38, 41

(210) O 88539

(111) **196588**

(220) 26.04.1993

(151) 03.01.1997

(180) 26.04.2013

- (540) **DOBRÝ DEN**  
 (730) **VLTAVA-LABE-PRESS, a.s.**, nám. Přemysla Otakara II. 8/5, České Budějovice, Česká republika  
 (740) JUDr. Rott Vladimír, Rott, Růžička a Guttman, patentová, známková a právní kancelář, Nad Štolou 12, Praha 7  
 (510) (16) tiskoviny všeho druhu, zejména noviny, časopisy, knihy propagační materiály; (35) informační servis; (39) expedice; (41) nakladatelská a vydavatelská činnost, vydávání statistických zpráv a informací, vydávání odborných, vzdělávacích a zábavných zpráv a publikací, distribuce tiskovin; (42) zprostředkovatelské služby ve výše uvedených oblastech.  
 (511) 16, 35, 39, 41, 42  
 (210) O 76541

- (111) **196650**  
 (220) 28.07.1993  
 (151) 28.01.1997  
 (180) 28.07.2013  
 (540)



- (730) **OZON s.r.o.**, Tomášková 2, Brno, Česká republika  
 (740) Ing. Götz Josef, CSc., Charbulova 5, Brno  
 (510) (6) zámečnické prvky a součásti pro strojně technologická zařízení určená na úpravu, čištění, dezinfekci vody pitné, bazénové a odpadové; (37) montáž, dodávka a servis strojně-technologických zařízení pro úpravu, čištění a dezinfekci vod pitných, bazénových nebo odpadních, včetně montáže nádob, měřících přístrojů, potrubí a souvisejících zařízení; (42) inženýrské práce včetně průzkumů, expertiz, navrhování, konstrukce, projekce souborů zařízení pro upravování pitné vody, užitkové vody, bazénové vody a i čištění odpadních vod, včetně ozonizace i klasických úprav, včetně strojně technologických poradenských služeb.  
 (511) 6, 37, 42  
 (210) O 81558

- (111) **197163**  
 (220) 09.07.1992  
 (151) 24.02.1997  
 (180) 09.07.2012  
 (540)

### USADirect

- (730) **AT&T Corp. společnost zřízená podle zákonů státu New York**, 32 Avenue of the Americas, New York City, Spojené státy americké, New York  
 (740) JUDr. Kalenský Petr, Společná advokátní kancelář Všecka a partneři, Hálkova 2, Praha 2  
 (510) (38) služby - výměna zpráv (rozhlas, televize apod.)  
 (511) 38  
 (210) O 69988

- (111) **197215A**  
 (220) 03.12.1993  
 (151) 02.09.2002  
 (180) 03.12.2013  
 (540)

### EUROCLUB

- (730) **HOSPODÁŘSKÁ KOMORA ČESKÉ REPUBLIKY**, Argentinská 38, Praha 7, Česká republika  
 (740) Ing. Vlasta Sedláčková, Patentová, známková, grafická kancelář, Ke Kateřinkám 1393, Praha 4  
 (510) (41) činnost vyučovací, vzdělávací a zábavná, vydavatelská a nakladatelská činnost, pořádání koncertů, agentážní činnost v oblasti umění a kultury, hudební soutěže.  
 (511) 41  
 (210) O 183071

- (111) **197233**  
 (220) 18.02.1994  
 (151) 24.02.1997  
 (180) 18.02.2014  
 (540)

Forever  
Living Products



- (730) **ALOE VERA OF AMERICA, INC.**, 9660 Dilworth, Dallas, Spojené státy americké, Texas  
 (740) JUDr. Vendlová Gabriela, PhD., Baker & McKenzie v. o. s., Klimentská 46, Praha 1  
 (510) (3) zubní pasty, mýdla, vonné oleje, parfumerie, vlasové vody, čistící, deodoranční a toaletní přípravky a přípravky jim podobné; (5) diabetické přípravky pro léčebné účely, potravní doplňky pro lékařské účely a jiné farmaceutické a zdravotní výrobky.  
 (511) 3, 5  
 (210) O 87012

- (111) **197234**  
 (220) 18.02.1994  
 (151) 24.02.1997  
 (180) 18.02.2014  
 (540)

Forever  
Living Products



- (730) **ALOE VERA OF AMERICA, INC.**, 9660 Dilworth, Dallas, Spojené státy americké, Texas  
 (740) JUDr. Vendlová Gabriela, PhD., Baker & McKenzie v. o. s., Klimentská 46, Praha 1  
 (510) (30) čaj, med, potravní doplňky a podobné potravinářské výrobky, zejména potraviny a stimulanty připravené pro zlepšení chutě potravin; (32) nápoje, ovocné šťávy, sirupy, šumivé nápoje, jiné nápoje nealkoholické a jiné přípravky k zhotovování nápojů.  
 (511) 30, 32  
 (210) O 87013

- (111) **199193**  
 (220) 22.01.1993  
 (151) 29.04.1997  
 (180) 22.01.2013



(540) **BRAVO**

- (730) **Isolit-Bravo, spol. s r.o.**, Jablonské nábřeží 305, Jablonné nad Orlicí, Česká republika  
 (740) Kolátor Kamil, Lučanská 5, Jablonec nad Nisou  
 (510) (8) holicí stroje; (11) přístroje pro sušení.  
 (511) 8, 11  
 (210) O 74633

- (111) **200790**  
 (220) 01.07.1993  
 (151) 26.06.1997  
 (180) 01.07.2013  
 (540)



- (730) **PhDr. Alena Řepová**, Duhová 3, Brno, Česká republika  
 (740) Ing. Markes Libor, Grohova 54, Brno  
 (510) (35) reklamní činnost; (39) zasilatelství, silniční motorová doprava; (42) služby cestovní kanceláře.  
 (511) 35, 39, 42  
 (210) O 81019

- (111) **209329**  
 (220) 30.07.1993  
 (151) 27.05.1998  
 (180) 30.07.2013  
 (540)

**ATLANT spol. s r.o.**

- (730) **ATLANT, s.r.o.**, Koněvova 193, Praha 3, Česká republika  
 (740) Ing. Jaromír Příklad, Patentová a známková kancelář, Včelín 1161, Hulín  
 (510) (37) služby týkající se stavby budov, služby opravářské, stavební práce ve výškách pomocí horolezecké nebo speleologické techniky; (41) výuka potápění; (42) práce prováděné potápěčským způsobem.  
 (511) 37, 41, 42  
 (210) O 81644

- (111) **210156**  
 (220) 21.05.1993  
 (151) 29.06.1998  
 (180) 21.05.2013  
 (540)

**PRÁCHEŇSKÁ VEJCE**

- (730) **Podnik živočišné výroby, a.s.**, Nebřehovická 522, Strakonice, Česká republika  
 (740) Ing. Reichel Pavel, Lopatecká 14, Praha 4  
 (510) (29) vejce čerstvá nebo v konzervách, vejce pro přímou spotřebu, vajíčka v prášku, vejce nasadová, vaječné žloutky, vaječný bílek.  
 (511) 29

- (210) O 80113

- (111) **211595**  
 (220) 25.05.1993  
 (151) 25.08.1998  
 (180) 25.05.2013  
 (540)

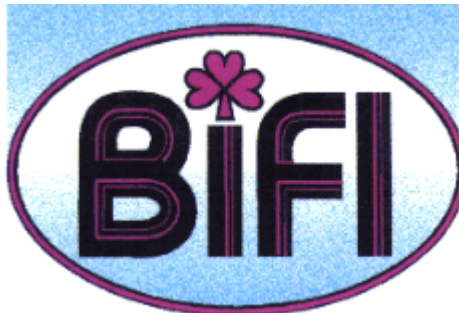

- (730) **HOLLANDIA Karlovy Vary, a.s.**, Krásné údolí, Toužim, Česká republika  
 (740) Müller Václav, patentový zástupce, Filipova 2016, Praha 4  
 (510) (29) zakysaný výrobek s dietetickou mikroflorou.  
 (511) 29  
 (210) O 80157

- (111) **212345**  
 (220) 16.04.1993  
 (151) 28.09.1998  
 (180) 16.04.2013  
 (540)



- (730) **Astris, s. r. o.**, Černošská 1929, Benešov, Česká republika  
 (740) Ing. Chludina Jiří, UNIPATENT, J.Masaryka 43-47, Praha 2-Vinohrady  
 (510) (1) chemické výrobky pro průmyslové a vědecké účely; (4) průmyslové oleje a tuky, paliva a pohonné hmoty; (9) přístroje a nástroje k vědeckým a laboratorním účelům, přístroje a nástroje navigační, elektronické přístroje všeobecně, přístroje a nástroje k vážení a měření, přístroje a nástroje signalizační, přístroje a nástroje určené ke kontrolním účelům, přístroje a nástroje pro účely záchranné a učební, baterie, elektrody, primární články, palivové články, sekundární články, hybridní články, suché články, elektrochemické proudové a napěťové zdroje, vlnovody, rezonátory, zpozd'ovací linky, elektronická a elektromechanická zařízení a přístroje, energetická zařízení a systémy; (11) součásti reaktorů (články atomové), články termoelektrické k topení, vaření a chlazení; (12) zařízení a součástky pro pozemní vozidla, lodní a leteckou dopravu a kosmická zařízení; (28) součástky a zařízení pro hračky, tělocvičné a sportovní nářadí, potřeby a vybavení.  
 (511) 1, 4, 9, 11, 12, 28  
 (210) O 76359

- (111) **226465**  
 (220) 27.04.1993  
 (151) 21.09.2000

(180) 27.04.2013

(540) 

(730) **VLTAVA-LABE-PRESS, a.s.**, nám. Přemysla Otakara II. 8/5, České Budějovice, Česká republika

(740) JUDr. Rott Vladimír, Rott, Růžička a Guttmann, patentová, známková a právní kancelář, Nad Štolou 12, Praha 7

(510) (16) tiskoviny všeho druhu, zejm. noviny, časopisy, knihy, propagační materiály; (36) zprostředkovatelské služby v uvedených oblastech; (39) expedice a distribuce tiskovin; (41) nakladatelská a vydavatelská činnost, vydávání statistických zpráv a informací, vydávání odborných, vzdělávacích a zábavných zpráv a publikací; (42) informační servis, polygrafické služby všeho druhu, zejm. tiskařské služby.

(511) 16, 36, 39, 41, 42

(210) O 76601

---

## PŘEVODY OCHRANNÝCH ZNÁMEK

Číslo zápisu	Dřívější majitel	Nynější majitel	S účinností od:
88934	WARNER-LAMBERT COMPANY, společnost zřízená podle zákonů státu Delaware, Morris Plains, US, NJ	WARNER-LAMBERT COMPANY LLC, Morris Plains, US, NJ	02.05.2003
91305	IVAX - CR a. s., Opava - Komárov, CZ	IVAX Pharmaceuticals s.r.o., Opava-Komárov, CZ	07.04.2003
93927	AB Kozmetika, a.s., Bratislava, SK	FLUVAL, s.r.o., Veľký Meder, SK	07.04.2003
94815	Domicor Holdings B.V., Amsterdam, NL	HOOVER ITALIANA S.p.A., Milano, IT	18.04.2003
95442	IVAX - CR a. s., Opava - Komárov, CZ	IVAX Pharmaceuticals s.r.o., Opava-Komárov, CZ	07.04.2003
95979	Warner-Lambert Company, Morris Plains, US, NJ	WARNER-LAMBERT COMPANY LLC, Morris Plains, US, NJ	02.05.2003
96713	Warner-Lambert Company, společnost zřízená podle zákonů státu Delaware, Morris Plains, US, NJ	WARNER-LAMBERT COMPANY LLC, Morris Plains, US, NJ	02.05.2003
97412	Warner - Lambert Company, společnost zřízená podle zákonů státu Delaware, Morris Plains, US, NJ	WARNER-LAMBERT COMPANY LLC, Morris Plains, US, NJ	02.05.2003
100955	IVAX - CR a. s., Opava - Komárov, CZ	IVAX Pharmaceuticals s.r.o., Opava-Komárov, CZ	07.04.2003
101176	Warner - Lambert Company, Morris Plains, US, NJ	WARNER-LAMBERT COMPANY LLC, Morris Plains, US, NJ	02.05.2003
119247	AB Kozmetika, a.s., Bratislava, SK	FLUVAL, s.r.o., Veľký Meder, SK	07.04.2003
150794	DOMICOR HOLDINGS B.V., Amsterdam, NL	HOOVER ITALIANA S.p.A., Milano, IT	18.04.2003
150795	DOMICOR HOLDINGS B.V., Amsterdam, NL	HOOVER ITALIANA S.p.A., Milano, IT	18.04.2003
150796	DOMICOR HOLDINGS B.V., Amsterdam, NL	HOOVER ITALIANA S.p.A., Milano, IT	18.04.2003
151328	DOMICOR HOLDINGS B.V., Amsterdam, NL	HOOVER ITALIANA S.p.A., Milano, IT	18.04.2003
151340	AB Kozmetika, a.s., Bratislava, SK	FLUVAL, s.r.o., Veľký Meder, SK	07.04.2003
152831	ADAMOVSKE STROJIRNY a.s., Adamov, CZ	ADAST a.s., Adamov, CZ	11.04.2003
152894	AB Kozmetika, a.s., Bratislava, SK	FLUVAL, s.r.o., Veľký Meder, SK	07.04.2003
152956	AB Kozmetika, a.s., Bratislava, SK	FLUVAL, s.r.o., Veľký Meder, SK	07.04.2003
153673	DOMICOR HOLDINGS B.V., Amsterdam, NL	HOOVER ITALIANA S.p.A., Milano, IT	18.04.2003
153709	ADAMOVSKE STROJIRNY a.s., Adamov, CZ	ADAST a.s., Adamov, CZ	11.04.2003
154226	AB Kozmetika, a.s., Bratislava, SK	FLUVAL, s.r.o., Veľký Meder, SK	07.04.2003
154288	MORTON INTERNATIONAL, INC., Chicago, US, IL	TORAY FINE CHEMICALS CO., LTD., Urayasu, Chiba, JP	04.04.2003
154462	ADAMOVSKE STROJIRNY a.s., Adamov, CZ	ADAST a.s., Adamov, CZ	11.04.2003
154837	Shell International Petroleum Company Limited, Londýn, GB	BASF Agro B.V., Arnhem (NL), Zweigniederlassung Wädenswil, Au, CH	18.04.2003
156688	PRESTIGE COSMETICS S.R.L., Anzola Emilia, IT	PRESTIGE ASSOCIATES S.R.L., Bologna, IT	28.04.2003
156854	AB Kozmetika, a.s., Bratislava, SK	FLUVAL, s.r.o., Veľký Meder, SK	07.04.2003

Číslo zápisu	Dřívější majitel	Nynější majitel	S účinností od:
157688	LOVABLE ITALIANA S.P.A., Grassobbio (Bergamo), IT	SARA LEE BRANDED APPAREL ITALIA S.p.A., an Italian corporation, Roma, Pomezia, IT	02.04.2003
157688	SARA LEE BRANDED APPAREL ITALIA S.p.A., an Italian corporation, Roma, Pomezia, IT	Sara Lee Foods Europe B.V., a Dutch corporation, Hoofddorp, NL	02.04.2003
158451	IVAX - CR a. s., Opava - Komárov, CZ	IVAX Pharmaceuticals s.r.o., Opava-Komárov, CZ	07.04.2003
158688	AB Kozmetika, a.s., Bratislava, SK	FLUVAL, s.r.o., Veľký Meder, SK	07.04.2003
160977	CHEMONT, a.s., Brno, CZ	VA HOLDING, a.s., Brno, CZ	15.04.2003
161696	Warner-Lambert Company, společnost zřízená podle zákonů státu Delaware, Morris Plains, US, NJ	WARNER-LAMBERT COMPANY LLC, Morris Plains, US, NJ	02.05.2003
162300	ADAMOVSKE STROJIRNY a.s., Adamov, CZ	ADAST a.s., Adamov, CZ	11.04.2003
162301	ADAMOVSKE STROJIRNY a.s., Adamov, CZ	ADAST a.s., Adamov, CZ	11.04.2003
162418	ADAMOVSKE STROJIRNY a.s., Adamov, CZ	ADAST a.s., Adamov, CZ	11.04.2003
163890	Horus B.V., Oss, NL	N.V. Organon, Oss, NL	16.04.2003
164524	Sievert AB, Solna, SE	Primus AB, Örnköldsvik, SE	14.04.2003
164973	Shell International Petroleum Company Limited, London, GB	BASF Agro B.V., Arnhem (NL), Zweigniederlassung Wädenswil, Au, CH	18.04.2003
165903	Guess?, Inc., Los Angeles, US, CA	Guess? IP Holder L.P., Los Angeles, US, CA	03.04.2003
166669	AB Kozmetika, a.s., Bratislava, SK	FLUVAL, s.r.o., Veľký Meder, SK	07.04.2003
166670	AB Kozmetika, a.s., Bratislava, SK	FLUVAL, s.r.o., Veľký Meder, SK	07.04.2003
166710	Guess?, Inc., Los Angeles, US, CA	Guess? IP Holder L.P., Los Angeles, US, CA	03.04.2003
167333	Syva Company, a Delaware Corporation, Palo Alto, US, CA	BEHRING DIAGNOSTICS INC., a Delaware Corporation, Palo Alto, US, CA	30.04.2003
167945	Warner - Lambert Company, spol. zřízená podle zákonů státu Delaware, Morris Plains, US, NJ	WARNER-LAMBERT COMPANY LLC, Morris Plains, US, NJ	02.05.2003
167946	Warner-Lambert Company, spol. zřízená podle zákonů státu Delaware, Morris Plains, US, NJ	WARNER-LAMBERT COMPANY LLC, Morris Plains, US, NJ	02.05.2003
168511	Warner-Lambert Company, spol. zřízená podle zákonů státu Delaware, Morris Plains, US, NJ	WARNER-LAMBERT COMPANY LLC, Morris Plains, US, NJ	02.05.2003
168839	PALSGAARD INDUSTRI A/S, Juelsminde, DK	Credin A/S, Juelsminde, DK	18.04.2003
168876	Transco plc., London, GB	Lattice Intellectual Property Limited, London, GB	15.04.2003
169637	Pinkerton's, Inc., Westlake Village, US, CA	Pinkerton Service Corporation, a Delaware corporation, Westlake Village, US, CA	24.04.2003
170305	HUMI, spol. s r.o., Praha 2, CZ	HUMI OUTDOOR, s.r.o., Dobříš, CZ	08.04.2003
170528	Moody's Investors Service, Inc., a Delaware corporation, New York, US, NY	MIS Quality Management Corp., a Delaware corporation, Wilmington, US, DE	24.04.2003
172681	ADAMOVSKE STROJIRNY a.s., Adamov, CZ	ADAST a.s., Adamov, CZ	11.04.2003
172682	ADAMOVSKE STROJIRNY a.s., Adamov, CZ	ADAST a.s., Adamov, CZ	11.04.2003
172683	ADAMOVSKE STROJIRNY a.s., Adamov, CZ	ADAST a.s., Adamov, CZ	11.04.2003

Číslo zápisu	Dřívější majitel	Nynější majitel	S účinností od:
173107	Miroslav Honek, Brno, CZ	Pegas - hotel, pivovar, pivnice, s.r.o., Brno, CZ	29.04.2003
175568	REICHHOLD, INC., Durham, US, NC	Forbo International S. A., Eglisau, CH	08.04.2003
176264	Jesenické mlékárny, a.s., Bruntál, CZ	TPK, spol.s r.o., Hodonín, CZ	29.04.2003
176653	HELIOS Praha a.s., Praha 1, CZ	Ondrášovka s.r.o., Moravský Beroun, CZ	29.04.2003
177011	Ing.Lubomír Nohejl, Praha 10, CZ	STAPOS PRAHA s.r.o., Praha 10, CZ	17.04.2003
178442	Joseph E. Seagram & Sons, Inc., New York, US, NY	Diageo North America, Inc., Stamford, US, CT	15.04.2003
178801	Matti Viio, Sollentuna, SE	Snickers Intellectual Property AB, Sollentuna, SE	08.04.2003
179488	Warner - Lambert Company, společnost zřízená podle zákonů státu Delaware, Morris Plains, US, NJ	WARNER-LAMBERT COMPANY LLC, Morris Plains, US, NJ	02.05.2003
179557	Oy Karl Fazer Ab, Helsinki, FI	Cloetta Fazer Chocolates Ltd., Vantaa, FI	29.04.2003
179559	JOSEPH E.SEAGRAM & SONS, INC., NEW YORK, US, NY	Diageo North America, Inc., Stamford, US, CT	15.04.2003
179862	Jaromír Schiller, Opava, CZ	HERBA ALKO, s.r.o., Štítina, CZ	02.04.2003
179972	Radan Dolejš, Praha 6, CZ	R.T.D., s.r.o., Praha 9, CZ	07.04.2003
180003	TOMEN CORPORATION, Osaka, JP	ARYSTA LIFESCIENCE CORPORATION, Tokyo, JP	23.04.2003
180121	Transco plc, London, GB	Lattice Intellectual Property Limited, London, GB	18.04.2003
180311	Ing.Ivo Hudeček, Brno, CZ	HTB CZ, s.r.o., Brno, CZ	02.04.2003
180321	Pinkerton's, Inc., Van Nuys, US, CA	Pinkerton Service Corporation, Westlake Village, US, CA	14.04.2003
180409	CHIVAS BROTHERS LIMITED, Paisley, Scotland, GB	CHIVAS BROTHERS (EUROPE) LIMITED, Paisley, Renfrewshire, Scotland, GB	03.04.2003
180411	CHIVAS BROTHERS LIMITED, Paisley, Scotland, GB	CHIVAS BROTHERS (EUROPE) LIMITED, Paisley, Renfrewshire, Scotland, GB	03.04.2003
180412	CHIVAS BROTHERS LIMITED, Paisley, Scotland, GB	CHIVAS BROTHERS (EUROPE) LIMITED, Paisley, Renfrewshire, Scotland, GB	03.04.2003
181108	Guess? Inc., Los Angeles, US, CA	Guess? IP Holder L.P., Los Angeles, US, CA	03.04.2003
181984	Chio-Chips Knabberartikel GmbH, Frankenthal, DE	Intersnack Knabber-Gebäck GmbH & Co. KG, Köln, DE	23.04.2003
181985	Chio-Chips Knabberartikel GmbH, Frankenthal, DE	Intersnack Knabber-Gebäck GmbH & Co. KG, Köln, DE	23.04.2003
181986	Chio-Chips Knabberartikel GmbH, Frankenthal, DE	Intersnack Knabber-Gebäck GmbH & Co. KG, Köln, DE	23.04.2003
181988	Chio-Chips Knabberartikel GmbH, Frankenthal, DE	Intersnack Knabber-Gebäck GmbH & Co. KG, Köln, DE	30.04.2003
182050	Joseph E. Seagram & Sons, Inc., New York, US, NY	Diageo North America, Inc., Stamford, US, CT	15.04.2003
182053	Baker Hughes Incorporated, a Delaware corporation, Houston, US, TX	EnviroTech Pumpsystems, Inc., a Delaware corporation, Salt Lake City, US, UT	16.04.2003
182518	S-B POWER TOOL COMPANY, společenství organizované dle zákonů státu Delaware, Chicago, US, IL	S-B POWER TOOL CORPORATION, Chicago, US, IL	02.05.2003

Číslo zápisu	Dřívější majitel	Nynější majitel	S účinností od:
182518	S-B POWER TOOL CORPORATION, Chicago, US, IL	ROBERT BOSCH TOOL CORPORATION, Louisville, US, KY	02.05.2003
182518	ROBERT BOSCH TOOL CORPORATION, Louisville, US, KY	CREDO TECHNOLOGY CORPORATION, Broadview, US, IL	02.05.2003
182520	S-B POWER TOOL COMPANY, společenství organizované dle zákonů státu Delaware, Chicago, US, IL	S-B POWER TOOL CORPORATION, Chicago, US, IL	02.05.2003
182520	S-B POWER TOOL CORPORATION, Chicago, US, IL	ROBERT BOSCH TOOL CORPORATION, Louisville, US, KY	02.05.2003
182520	ROBERT BOSCH TOOL CORPORATION, Louisville, US, KY	CREDO TECHNOLOGY CORPORATION, Broadview, US, IL	02.05.2003
182524	S-B POWER TOOL COMPANY, společenství organizované dle zákonů státu Delaware, Chicago, US, IL	S-B POWER TOOL CORPORATION, Chicago, US, IL	02.05.2003
182524	S-B POWER TOOL CORPORATION, Chicago, US, IL	ROBERT BOSCH TOOL CORPORATION, Louisville, US, KY	02.05.2003
182524	ROBERT BOSCH TOOL CORPORATION, Louisville, US, KY	CREDO TECHNOLOGY CORPORATION, Broadview, US, IL	02.05.2003
182628	PMV Zábřeh s.r.o., Zábřeh, CZ	Sušárna mléka CZ a.s., Pardubice, CZ	25.04.2003
182717	FHS Spektrum, spol. s r.o., Praha 1, CZ	ELTIMA PROPERTY COMPANY s. r. o., Praha 1, CZ	11.04.2003
182717	ELTIMA PROPERTY COMPANY s. r. o., Praha 1, CZ	CITY APARTMENT, s. r. o., Praha 1, CZ	22.04.2003
183200	HELIOS Praha a.s., Praha 1, CZ	Ondrášovka s.r.o., Moravský Beroun, CZ	29.04.2003
183329	SKECHERS U.S.A., Inc., Manhattan Beach, US, CA	SKECHERS U.S.A., Inc., II, Manhattan Beach, US, CA	28.04.2003
183332	Věra Chadová a syn, České Budějovice, CZ	Petr Chada, České Budějovice, CZ	22.04.2003
183373	TOMEN CORPORATION, Osaka, JP	ARYSTA LIFESCIENCE CORPORATION, Tokyo, JP	22.04.2003
183754	Ing. Stanislav Raszyk, Karviná-Darkov, CZ	DEXON CZECH s.r.o., Karviná - Doly, CZ	14.04.2003
183973	ITA-International Trading Agencies, spol. s r.o., Praha 8 - Holešovičky, CZ	SOCIÉTÉ TABBARAH POUR LE COMMERCE ET L'INDUSTRIE S.A.L., Beirut, LB	24.04.2003
183974	ITA-International Trading Agencies, spol. s r.o., Praha 8 - Holešovičky, CZ	SOCIÉTÉ TABBARAH POUR LE COMMERCE ET L'INDUSTRIE S.A.L., Beirut, LB	24.04.2003
184743	Carlsberg A/S, Copenhagen V, DK	Carlsberg Breweries A/S, Copenhagen V, DK	24.04.2003
186323	Kabi Pharmacia AB, Uppsala, SE	Pharmacia AB, Stockholm, SE	29.04.2003
188215	HELIOS Praha a.s., Praha 1, CZ	Ondrášovka s.r.o., Moravský Beroun, CZ	29.04.2003
188416	KPS a.s., Moravské Budějovice, CZ	FSWD, a.s., Praha 4, CZ	23.04.2003
188686	Alfa-Plastik Bruntál, státní podnik, Bruntál, CZ	Alfa Plastik, a.s., Bruntál, CZ	05.05.2003
188747	Société des Brasseries & Glacieres Internationales "B.G.I.", Paris, FR	BGI TRADE MARK, Paris, FR	11.04.2003
189210	Ing. Jan Kolář, Mníšek pod Brdy, CZ	WAMAG, spol. s r.o., Černošice III, CZ	24.04.2003
189212	KVATRA, truhlářství a čalounictví, spol. s r.o., Chomutov, CZ	NOVAK CV a.s., Chomutov, CZ	05.05.2003

Číslo zápisu	Dřívější majitel	Nynější majitel	S účinností od:
189214	Worldwide Brands, Inc., Wilmington, US, DE	JAPAN TOBACCO INC., Tokyo, JP	04.04.2003
189355	TRAVYKO spol. s r.o., Brno, CZ	Royal Stars, s.r.o., Brno, CZ	10.04.2003
189378	DIATRYMA spol s r.o., Praha 9, CZ	BENEFITT & DIATRYMA, a.s., Hradec Králové, CZ	08.04.2003
189460	TRAVYKO spol. s r.o., Brno, CZ	Royal Stars, s.r.o., Brno, CZ	10.04.2003
189461	TRAVYKO spol. s r.o., Brno, CZ	Royal Stars, s.r.o., Brno, CZ	10.04.2003
189773	PMV Zábřeh s.r.o., Zábřeh, CZ	Sušárna mléka CZ a.s., Pardubice, CZ	25.04.2003
190257	HELIOS Praha a.s., Praha 1, CZ	Ondrášovka s.r.o., Moravský Beroun, CZ	29.04.2003
191106	HELIOS Praha a.s., Praha 1, CZ	Ondrášovka s.r.o., Moravský Beroun, CZ	29.04.2003
191364	Warner-Lambert Company, Morris Plains, US, NJ	WARNER-LAMBERT COMPANY LLC, Morris Plains, US, NJ	02.05.2003
191698	HELIOS Praha a.s., Praha 1, CZ	Ondrášovka s.r.o., Moravský Beroun, CZ	29.04.2003
192098	Warner-Lambert Company, Morris Plains, US, NJ	WARNER-LAMBERT COMPANY LLC, Morris Plains, US, NJ	02.05.2003
192099	Warner-Lambert Company, Morris Plains, US, NJ	WARNER-LAMBERT COMPANY LLC, Morris Plains, US, NJ	02.05.2003
192100	Warner-Lambert Company, Morris Plains, US, NJ	WARNER-LAMBERT COMPANY LLC, Morris Plains, US, NJ	02.05.2003
192101	Warner-Lambert Company, Morris Plains, US, NJ	WARNER-LAMBERT COMPANY LLC, Morris Plains, US, NJ	02.05.2003
192124	New Zealand Dairy Board, Wellington, NZ	NEW ZEALAND MILK BRANDS LIMITED Auckland Airport, Auckland, NZ	15.04.2003
193202	OREA spol.s r.o. (IČ 48109827), Praha 4, CZ	OREA spol.s r.o. (IČ 63676346), Praha 4, CZ	25.04.2003
193386	HELIOS Praha a.s., Praha 1, CZ	Ondrášovka s.r.o., Moravský Beroun, CZ	29.04.2003
193890	OREA spol.s r.o. (IČ 48109827), Praha 4, CZ	OREA spol.s r.o. (IČ 63676346), Praha 4, CZ	25.04.2003
194578	PMV Zábřeh s.r.o., Zábřeh, CZ	Sušárna mléka CZ a.s., Pardubice, CZ	25.04.2003
194579	PMV Zábřeh s.r.o., Zábřeh, CZ	Sušárna mléka CZ a.s., Pardubice, CZ	25.04.2003
194709	Ivan Novotný, Praha 4, CZ	Kateřina Novotná, Janovice nad Úhlavou, CZ	05.05.2003
195914	Suchý Jindřich, Ostrava-Zábřeh, CZ	Božena Suchá, Ostrava - Zábřeh, CZ	10.04.2003
196678	LASET HOLDING AG, Schwändi, CH	ABS Nopon Oy Ltd., Helsinki, FI	17.04.2003
197777	RENAULT, Société Anonyme, Boulogne-Billancourt, FR	RENAULT, s.a.s., Boulogne-Billancourt, FR	30.04.2003
198076	Ing. Zdeněk Řanda - ALLCHEM, Kutná Hora, CZ	Martin Kratochvíl, Most, CZ	30.04.2003
198077	Ing. Zdeněk Řanda - ALLCHEM, Kutná Hora, CZ	Martin Kratochvíl, Most, CZ	24.04.2003
198491	AUSTRALIAN BODYCARE, s.r.o., Prachatice, CZ	AUSTRALIAN BODYCARE CONTINENTAL A/S, 5492 Vissenbjerg, DK	15.04.2003
198492	AUSTRALIAN BODYCARE, s.r.o., Prachatice, CZ	AUSTRALIAN BODYCARE CONTINENTAL A/S, 5492 Vissenbjerg, DK	15.04.2003
199299	PMV Zábřeh s.r.o., Zábřeh, CZ	Sušárna mléka CZ a.s., Pardubice, CZ	25.04.2003
199315	WARNER-LAMBERT COMPANY Společnost zřízena podle zákonů státu Delaware, MORRIS PLAINS, US, NJ	WARNER-LAMBERT COMPANY LLC, Morris Plains, US, NJ	02.05.2003

Číslo zápisu	Dřívější majitel	Nynější majitel	S účinností od:
199729	ESSEX SPECIALTY PRODUCTS, INC., Auburn Hills, US, MI	THE DOW CHEMICAL COMPANY, Midland, US, MI	04.04.2003
201502	Patron R.M. s.r.o., Strakonice, CZ	Patron General Nutrition, Toronto, Etobicoke, Ontario, CA	14.04.2003
202140	HELIOS Praha a.s., Praha 1, CZ	Ondrášovka s.r.o., Moravský Beroun, CZ	29.04.2003
202594	Ladislav Kodejška, Lomnice nad Popelkou, CZ	TRADIČNÍ LOMNICKÉ SUCHARY s.r.o., Liberec 14, CZ	14.04.2003
202744	Patron R.M. s.r.o., Strakonice, CZ	Patron General Nutrition, Toronto, Etobicoke, Ontario, CA	14.04.2003
203675	CEIL - COMERCIAL, EXPORTADORA, INDUSTRIAL Ltda., Sao Paulo, BR	L'OREAL, Paris, FR	16.04.2003
204261	AUSTRALIAN BODYCARE, s.r.o., Prachatice, CZ	AUSTRALIAN BODYCARE CONTINENTAL A/S, 5492 Vissenbjerg, DK	15.04.2003
204357	Empresa Cubana del Tabaco, trading as CUBATABACO, Havana City, CU	Grupo Empresarial de Tabaco de Cuba t/a TABACUBA, Ciudad de la Habana, CU	18.04.2003
204379	WARNER-LAMBERT COMPANY, Morris Plains, US, NJ	WARNER-LAMBERT COMPANY LLC, Morris Plains, US, NJ	02.05.2003
205546	Henkel Corporation, Ambler, US, PA	Henkel KGaA, Düsseldorf, DE	17.04.2003
206095	TRAVYKO spol. s r.o., Brno, CZ	Royal Stars, s.r.o., Brno, CZ	10.04.2003
206331	DYNEON LLC, Oakdale, US, MN	3M Company, St. Paul, US, MN	05.05.2003
206492	Novell, Inc., Provo, US, UT	Key3Media Events, Inc., Los Angeles, US, CA	02.04.2003
206762	Ing. Jiří LENC, Jesenice, CZ	LE & CO - Ing. Jiří Lenc, s.r.o., Horní Jirčany, CZ	29.04.2003
208484	ADAMOVSKE STROJIRNY a.s., Adamov, CZ	ADAST a.s., Adamov, CZ	11.04.2003
208683	WARNER-LAMBERT COMPANY, Morris Plains, US, NJ	WARNER-LAMBERT COMPANY LLC, Morris Plains, US, NJ	02.05.2003
208684	WARNER-LAMBERT COMPANY, Morris Plains, US, NJ	WARNER-LAMBERT COMPANY LLC, Morris Plains, US, NJ	02.05.2003
208685	WARNER-LAMBERT COMPANY, Morris Plains, US, NJ	WARNER-LAMBERT COMPANY LLC, Morris Plains, US, NJ	02.05.2003
209302	Novotný Ivan, Praha 4, CZ	Kateřina Novotná, Janovice nad Úhlavou, CZ	05.05.2003
209330	TRAVYKO spol. s r.o., Brno, CZ	Royal Stars, s.r.o., Brno, CZ	10.04.2003
209792	PESECO, s.r.o., Praha 8 - Střížkov, CZ	PESECO Slovakia, spol. s r.o., Topolčany, SK	25.04.2003
209793	PESECO, s.r.o., Praha 8 - Střížkov, CZ	PESECO Slovakia, spol. s r.o., Topolčany, SK	25.04.2003
210780	TR PRODUCTS LIMITED, Durban, Kwa-Zulu Natal Province, ZA	DUNLOP TYRES INTERNATIONAL (PROPRIETARY) LIMITED, Durban, Kwa- Zulu Natal Province, ZA	23.04.2003
210805	Čihák Petr, Praha 3, CZ	Nintendo Co., Ltd., Kyoto, JP	11.04.2003
210925	ADAMOVSKE STROJIRNY a.s., Adamov, CZ	ADAST a.s., Adamov, CZ	11.04.2003
211306	DAVAY spol. s r.o., Brno, CZ	DAVAY COMMUNICATIONS s.r.o., Brno, CZ	04.04.2003
212473	Zdeněk Bíbr, Český Těšín, CZ	BIZ s.r.o., Český Těšín, CZ	09.04.2003
212473	BIZ s.r.o., Český Těšín, CZ	BIZ ECONOMY SERVICE s.r.o., Český Těšín, CZ	09.04.2003
212741	Honek Miroslav, Brno, CZ	Pegas - hotel, pivovar, pivnice, s.r.o., Brno, CZ	29.04.2003



Číslo zápisu	Dřívější majitel	Nynější majitel	S účinností od:
213066	FUAN s.r.o., Praha 10, CZ	HEDEL ENTERPRISES LTD., Coquitlam B.C., CA	05.05.2003
213068	ALTHIN MEDICAL, INC., Miami Lakes, US, FL	Baxter Healthcare Corporation, Deerfield, US, IL	05.05.2003
213068	Baxter Healthcare Corporation, Deerfield, US, IL	Baxter International Inc., Deerfield, US, IL	05.05.2003
213181	FIT + FUN s.r.o., Úvaly, CZ	FIT & FUN CZ s.r.o., Úvaly, CZ	04.04.2003
213468	Morton International, Inc., Chicago, US, IL	TORAY FINE CHEMICALS CO., LTD., Urayasu, Chiba, JP	04.04.2003
213612	ITA-International Trading Agencies, spol. s r.o., Praha 8 - Holešovičky, CZ	SOCIÉTÉ TABBARAH POUR LE COMMERCE ET L'INDUSTRIE S.A.L., Beirut, LB	24.04.2003
213685	PESECO, s.r.o., Praha 8 - Střížkov, CZ	PESECO Slovakia, spol. s r.o., Topolčany, SK	25.04.2003
213686	PESECO, s.r.o., Praha 8 - Střížkov, CZ	PESECO Slovakia, spol. s r.o., Topolčany, SK	25.04.2003
213817	GUESS?, INC., Los Angeles, US, CA	Guess? IP Holder L.P., Los Angeles, US, CA	03.04.2003
214004	AB Kozmetika, a.s., Bratislava, SK	FLUVAL, s.r.o., Veľký Meder, SK	07.04.2003
214005	AB Kozmetika, a.s., Bratislava, SK	FLUVAL, s.r.o., Veľký Meder, SK	07.04.2003
214006	AB Kozmetika, a.s., Bratislava, SK	FLUVAL, s.r.o., Veľký Meder, SK	07.04.2003
214007	AB Kozmetika, a.s., Bratislava, SK	FLUVAL, s.r.o., Veľký Meder, SK	07.04.2003
214747	Jindřich Melichar, Soběslav, CZ	Bushman Company a.s., České Budějovice, CZ	17.04.2003
216030	Státní pedagogické nakladatelství, národní podnik, Praha 1, CZ	SPN - pedagogické nakladatelství, a.s., Praha 2, CZ	09.04.2003
216033	Státní pedagogické nakladatelství, národní podnik, Praha 1, CZ	SPN - pedagogické nakladatelství, a.s., Praha 2, CZ	09.04.2003
216035	Státní pedagogické nakladatelství, národní podnik, Praha 1, CZ	SPN - pedagogické nakladatelství, a.s., Praha 2, CZ	09.04.2003
217628	WARNER-LAMBERT COMPANY Společnost zřízena podle zákonů státu Delaware, Morris Plains, US, NJ	WARNER-LAMBERT COMPANY LLC, Morris Plains, US, NJ	02.05.2003
218360	Golík Pavel - ORFA, Orlová-Poruba, CZ	ORFA, a.s., Orlová - Poruba, CZ	11.04.2003
218394	HELIOS Praha a.s., Praha 1, CZ	Ondrášovka s.r.o., Moravský Beroun, CZ	29.04.2003
218395	HELIOS Praha a.s., Praha 1, CZ	Ondrášovka s.r.o., Moravský Beroun, CZ	29.04.2003
218450	Rhone-Poulenc Rorer Inc., Bridgewater, US, NJ	Aventis Holdings Inc., Greenville, US, DE	18.04.2003
218807	HELIOS Praha a.s., Praha 1, CZ	Ondrášovka s.r.o., Moravský Beroun, CZ	29.04.2003
220086	PESECO, s.r.o., Praha 8 - Střížkov, CZ	PESECO Slovakia, spol. s r.o., Topolčany, SK	25.04.2003
220169	PESECO, s.r.o., Praha 8 - Střížkov, CZ	PESECO Slovakia, spol. s r.o., Topolčany, SK	25.04.2003
220658	DAVAY, spol. s.r.o., Brno, CZ	DAVAY COMMUNICATIONS s.r.o., Brno, CZ	29.04.2003
220888	ALL IN AGENCY, spol. s r.o., Praha 6, CZ	Liga proti rakovině Praha, Praha 2, CZ	06.05.2003
220949	Prof. MUDr. Čech Oldřich, DrSc., Praha 9, CZ	Centrum Prof. ČECHA s.r.o., Praha 9, CZ	16.04.2003
221234	Rhone-Poulenc Rorer Inc., Bridgewater, US, NJ	Aventis Holdings Inc., Greenville, US, DE	18.04.2003
221788	PATRON R.M., s.r.o., Strakonice, CZ	Patron General Nutrition, Toronto, Etobicoke, Ontario, CA	14.04.2003
221989	Jiří Michalec, Brno, CZ	Lorenz a spol., Litomyšl, CZ	04.04.2003

Číslo zápisu	Dřívější majitel	Nynější majitel	S účinností od:
221990	Jiří Michalec, Brno, CZ	Lorenz a spol., Litomyšl, CZ	04.04.2003
222331	INZAG, k. s., České Budějovice, CZ	GRAND s.r.o., České Budějovice, CZ	17.04.2003
222769	OREA spol.s r.o. (IČ 48109827), Praha 4, CZ	OREA spol.s r.o. (IČ 63676346), Praha 4, CZ	25.04.2003
222879	Honek Miroslav, Brno, CZ	Pegas - hotel, pivovar, pivnice, s.r.o., Brno, CZ	29.04.2003
223027	WARNER-LAMBERT COMPANY, MORRIS PLAINS, US, NJ	WARNER-LAMBERT COMPANY LLC, Morris Plains, US, NJ	02.05.2003
223028	WARNER-LAMBERT COMPANY, MORRIS PLAINS, US, NJ	WARNER-LAMBERT COMPANY LLC, Morris Plains, US, NJ	02.05.2003
223029	WARNER-LAMBERT COMPANY, MORRIS PLAINS, US, NJ	WARNER-LAMBERT COMPANY LLC, Morris Plains, US, NJ	02.05.2003
223293	WARNER-LAMBERT COMPANY, Morris Plains, US, NJ	WARNER-LAMBERT COMPANY LLC, Morris Plains, US, NJ	02.05.2003
223294	WARNER-LAMBERT COMPANY, Morris Plains, US, NJ	WARNER-LAMBERT COMPANY LLC, Morris Plains, US, NJ	02.05.2003
224325	Time Warner Entertainment Company, L.P., New York, US, NY	DVD Format/Logo Licensing Corporation, Tokyo, JP	17.04.2003
224330	HELIOS Praha a.s., Praha 1, CZ	Ondrášovka s.r.o., Moravský Beroun, CZ	29.04.2003
224603	MABO TRADE s.r.o., Buchlovice, CZ	M. A. Pavel Šustr, Uherské Hradiště, CZ	08.04.2003
225030	PART CZ a.s., Praha 5, CZ	Agentura PART, a.s., Praha 1, CZ	30.04.2003
225031	PART CZ a.s., Praha 5, CZ	Agentura PART, a.s., Praha 1, CZ	30.04.2003
225073	HELIOS Praha a.s., Praha 1, CZ	Ondrášovka s.r.o., Moravský Beroun, CZ	29.04.2003
225166	DANSY, spol. s.r.o., Ořech 205, okres Praha-západ, CZ	Bohuslav Šalanský, Praha 6, CZ	29.04.2003
225458	OREA spol.s r.o. (IČ 48109827), Praha 4, CZ	OREA spol.s r.o. (IČ 63676346), Praha 4, CZ	25.04.2003
225459	OREA spol.s r.o. (IČ 48109827), Praha 4, CZ	OREA spol.s r.o. (IČ 63676346), Praha 4, CZ	25.04.2003
225460	OREA spol.s r.o. (IČ 48109827), Praha 4, CZ	OREA spol.s r.o. (IČ 63676346), Praha 4, CZ	25.04.2003
225461	OREA spol.s r.o. (IČ 48109827), Praha 4, CZ	OREA spol.s r.o. (IČ 63676346), Praha 4, CZ	25.04.2003
225462	OREA spol.s r.o. (IČ 48109827), Praha 4, CZ	OREA spol.s r.o. (IČ 63676346), Praha 4, CZ	25.04.2003
225464	OREA spol.s r.o. (IČ 48109827), Praha 4, CZ	OREA spol.s r.o. (IČ 63676346), Praha 4, CZ	25.04.2003
225882	FIT + FUN s.r.o., Úvaly, CZ	FIT & FUN CZ s.r.o., Úvaly, CZ	04.04.2003
226412	Vávra Karel, Žatec, CZ	OHŘE MEDIA s.r.o., Žatec, CZ	09.04.2003
226859	Ing. Žák Rudolf, Brno, CZ	TECHSPORT, s.r.o., Brno, CZ	03.04.2003
226937	CARREFOUR Česká republika, s.r.o., Praha 6, CZ	CARREFOUR, société anonyme, Paris, FR	22.04.2003
227600	Dušan Slavík, Šumperk, CZ	Moravské novinové nakladatelství, a.s., Brno, CZ	05.05.2003
229521	HELIOS Praha a.s., Praha 1, CZ	Ondrášovka s.r.o., Moravský Beroun, CZ	29.04.2003
230220	AUSTRALIAN BODYCARE, s.r.o., Prachovice, CZ	AUSTRALIAN BODYCARE CONTINENTAL A/S, 5492 Vissenbjerg, DK	15.04.2003
230518	RENAULT, Société Anonyme, Boulogne-Billancourt, FR	RENAULT, s.a.s., Boulogne-Billancourt, FR	29.04.2003
230756	RENAULT, Société Anonyme, Boulogne-Billancourt, FR	RENAULT, s.a.s., Boulogne-Billancourt, FR	30.04.2003

Číslo zápisu	Dřívější majitel	Nynější majitel	S účinností od:
231217	CONTRAX s.r.o., Brno, CZ	F.P.U.H. WIBO Jadwiga i Wiktor Adamczak, Kartuzy, PL	08.04.2003
231457	eD system a.s., Ostrava - Mariánské hory, CZ	Global Investments Ltd., Roseau, Commonwealth of Dominica, West Indies, DM	28.04.2003
231864	Kroulík Jaroslav, Kyselka, CZ	Miroslava Holá, Jáchymov, CZ	04.04.2003
232577	Ing. Žák Rudolf, Brno, CZ	TECHSPORT, s.r.o., Brno, CZ	03.04.2003
232904	WARNER-LAMBERT COMPANY, Morris Plains, US, NJ	WARNER-LAMBERT COMPANY LLC, Morris Plains, US, NJ	02.05.2003
233333	PATRON R.M. s.r.o., Strakonice, CZ	Patron General Nutrition, Toronto, Etobicoke, Ontario, CA	14.04.2003
233590	Kappa Karton Morava, s.r.o., Žimrovice, CZ	Kappa Packaging Czech, s.r.o., Žimrovice, CZ	14.04.2003
233591	Kappa Karton Morava, s.r.o., Žimrovice, CZ	Kappa Packaging Czech, s.r.o., Žimrovice, CZ	14.04.2003
233662	Glaverbel Czech a.s., Teplice, CZ	GLAVERBEL société anonyme, Bruxelles, BE	08.04.2003
233967	OREA spol.s r.o. (IČ 48109827), Praha 4, CZ	OREA spol.s r.o. (IČ 63676346), Praha 4, CZ	25.04.2003
235528	WARNER-LAMBERT COMPANY, Morris Plains, US, NJ	WARNER-LAMBERT COMPANY LLC, Morris Plains, US, NJ	02.05.2003
235735	CONTRAX sro, Brno, CZ	F.P.U.H. WIBO Jadwiga i Wiktor Adamczak, Kartuzy, PL	08.04.2003
235863	Mlékárna Olešnice, rolnické mlékařské družstvo, Olešnice na Moravě, CZ	Mlékárna Olešnice, a.s., Olešnice na Moravě, CZ	22.04.2003
235870	Radek Miklík - INTEA SERVICE, Holešov, CZ	INTEA SERVICE s.r.o., Holešov, CZ	15.04.2003
235962	EUROPRINT s.r.o., Praha 5, CZ	EUROPRINT Modřany, a.s., Praha 4 - Modřany, CZ	05.05.2003
236673	PST - Slovakia, a. s., Námestovo, SK	PROVEST spol. s r.o., Trstená, SK	29.04.2003
237256	Patron R.M. s.r.o., Strakonice, CZ	Patron General Nutrition, Toronto, Etobicoke, Ontario, CA	14.04.2003
237389	Palm, Inc., Santa Clara, US, CA	PalmSource, Inc., Santa Clara, US, CA	02.04.2003
238148	BECHYNĚ, s.r.o., Lány, CZ	Topinfo s.r.o., Lány, CZ	04.04.2003
238648	JOSEPH E. SEAGRAM & SONS, INC., New York, US, NY	Diageo North America, Inc., Stamford, US, CT	15.04.2003
239051	PARNAS TRADING a.s., Praha 2, CZ	Zemská správcovská a.s., Praha 2 - Nové Město, CZ	03.04.2003
239180	PESECO, s.r.o., Praha 8 - Střížkov, CZ	PESECO Slovakia, spol. s r.o., Topolčany, SK	25.04.2003
239181	PESECO, s.r.o., Praha 8 - Střížkov, CZ	PESECO Slovakia, spol. s r.o., Topolčany, SK	25.04.2003
239729	TRAVYKO spol. s r.o., Brno, CZ	Royal Stars, s.r.o., Brno, CZ	10.04.2003
239730	TRAVYKO spol. s r.o., Brno, CZ	Royal Stars, s.r.o., Brno, CZ	10.04.2003
239823	Ing. Šrámek Ladislav, Ostrava-Michálkovice, CZ	Robert Bialobrzeski - LORIN CZ, Ostrava - Moravská Ostrava, CZ	08.04.2003
240143	RENAULT, Société Anonyme, Boulogne-Billancourt, FR	RENAULT, s.a.s., Boulogne-Billancourt, FR	29.04.2003
240300	The Morning Sun International Trade s.r.o., Praha 4, CZ	ZHU JINSHUN, Praha 4, CZ	08.04.2003
240773	Bechyně Milan, Lány, CZ	Topinfo s.r.o., Lány, CZ	04.04.2003
240774	Bechyně Milan, Lány, CZ	Topinfo s.r.o., Lány, CZ	08.04.2003

Číslo zápisu	Dřívější majitel	Nynější majitel	S účinností od:
240963	Kappa Karton Morava, s.r.o., Žimrovice, CZ	Kappa Packaging Czech, s.r.o., Žimrovice, CZ	14.04.2003
242719	Maspex Sp. z o.o., Wadowice, PL	Maspex Wadowice Sp. z o.o., Wadowice, PL	17.04.2003
242720	Maspex Sp. z o.o., Wadowice, PL	Maspex Wadowice Sp. z o.o., Wadowice, PL	17.04.2003
243392	Palm, Inc., Santa Clara, US, CA	PalmSource, Inc., Santa Clara, US, CA	02.04.2003
243394	KRPA a.s., Hostinné, CZ	KRKONOŠSKÉ PAPIRNY a.s., Hostinné, CZ	05.05.2003
243579	KASTEN spol. s r.o., Neratovice - Byškovice, CZ	Aleš Kocourek, Neratovice, CZ	09.04.2003
243629	Bechyně Milan, Lány, CZ	Topinfo s.r.o., Lány, CZ	08.04.2003
243731	Bechyně Milan, Lány, CZ	Topinfo s.r.o., Lány, CZ	04.04.2003
243776	SERVIS CENTRUM ENG., s.r.o., Brno, CZ	SERVIS CENTRUM spol. s r.o., Brno, CZ	17.04.2003
244582	Four Seasons Hotels (Czech Republic), s.r.o., Praha 1, CZ	FS Hotel Prague, s.r.o., Praha 1, CZ	10.04.2003
244751	TRAVYKO spol. s r.o., Brno, CZ	Royal Stars, s.r.o., Brno, CZ	10.04.2003
245592	Mandík Petr, Praha 4, CZ	FINVEST a.s., Praha 2, CZ	30.04.2003
246201	Jindřich Melichar, Soběslav, CZ	Bushman Company a.s., České Budějovice, CZ	17.04.2003
246202	Jindřich Melichar, Soběslav, CZ	Bushman Company a.s., České Budějovice, CZ	17.04.2003
246362	Pistachio, spol.s r.o., Hodonín, CZ	Aleš Michalovič, Hodonín, CZ	03.04.2003
246693	UNIVERSAL TRADING CZ s.r.o., Kynšperk nad Ohří, CZ	PENTRIT, s. r. o., Kynšperk nad Ohří, CZ	02.05.2003
246694	UNIVERSAL TRADING CZ s.r.o., Kynšperk nad Ohří, CZ	PENTRIT, s. r. o., Kynšperk nad Ohří, CZ	02.05.2003
246969	CELIMED, s. r. o., Ústí nad Labem, CZ	Omron Corporation, Shimogyo-ku, Kyoto-shi, Kyoto, JP	24.04.2003
247035	CHIVAS BROTHERS LIMITED, Paisley, GB	CHIVAS BROTHERS (EUROPE) LIMITED, Paisley, Renfrewshire, Scotland, GB	03.04.2003
247301	TORUS s.r.o., Hostivice, CZ	VEGILIFE s.r.o., Brno, CZ	08.04.2003
247501	IMAGE INTERIER, spol. s r. o., Praha 3, CZ	TM vydavatelství, s.r.o., Praha 2, CZ	18.04.2003
247547	KORACELL MORAVA s.r.o., Brno, CZ	DREIM CZ s.r.o., Praha 4, CZ	02.04.2003
247663	RENAULT, Société Anonyme, Boulogne-Billancourt, FR	RENAULT, s.a.s., Boulogne-Billancourt, FR	29.04.2003
247712	Ivan Novotný, Praha 4, CZ	Kateřina Novotná, Janovice nad Úhlavou, CZ	05.05.2003
247728	UNIVERSAL TRADING CZ s. r. o., Kynšperk nad Ohří, CZ	PENTRIT, s. r. o., Kynšperk nad Ohří, CZ	02.05.2003
247925	AKONT, spol.s r.o., Ostrava - Moravská Ostrava, CZ	KARKI CZ s.r.o., Šenov u Ostravy, CZ	10.04.2003
247999	Pistachio, spol.s r.o., Hodonín, CZ	Aleš Michalovič, Hodonín, CZ	03.04.2003
248020	Mandík Petr, Praha 4, CZ	FINVEST a.s., Praha 2, CZ	30.04.2003
248040	JV. M s.r.o., Praha 6, CZ	MUDr. Jana Ftáčnik, Praha 6, CZ	25.04.2003
248726	UNIVERSAL TRADING CZ s. r. o., Kynšperk nad Ohří, CZ	PENTRIT, s. r. o., Kynšperk nad Ohří, CZ	02.05.2003
249291	Jiří Michalec, Brno, CZ	Lorenz a spol., Litomyšl, CZ	08.04.2003

Číslo zápisu	Dřívější majitel	Nynější majitel	S účinností od:
249950	JOSEPH E. SEAGRAM & SONS, INC., New York, US, NY	Diageo North America, Inc., Stamford, US, CT	15.04.2003
249982	JOSEPH E. SEAGRAM & SONS, INC., New York, US, NY	Diageo North America, Inc., Stamford, US, CT	15.04.2003
249983	JOSEPH E. SEAGRAM & SONS, INC., New York, US, NY	Diageo North America, Inc., Stamford, US, CT	15.04.2003
250753	AKONT, spol. s r. o., Ostrava - Moravská Ostrava, CZ	Radka Löřinczová, Ostrava - Zábřeh, CZ	06.05.2003
250823	Kolesár Štěpán, Praha 5, CZ	Ing. Václav Studnička, Praha 5, CZ	08.04.2003
250928	Novotný Ludvík, Roztoky u Prahy, CZ	MS Composit s.r.o., Tursko, CZ	08.04.2003
251475	Bohemia Patent a. s., Praha 1, CZ	Bc. David Walter, Praha 4, CZ	07.04.2003
251633	Ing. Petr Blaha, Kyjov, CZ	IN! Cosmetics, s.r.o., Brno, CZ	17.04.2003
251798	Milan Veselka, Praha 5, CZ	Filip Papazov, Všenory, CZ	18.04.2003

## ČÁSTEČNÉ PŘEVODY OCHRANNÝCH ZNÁMEK

(111) **172030**  
 (730) VÍTKOVICE, a.s., Ostrava - Vítkovice, CZ  
 (510) (1) chemické výrobky pro průmysl a zemědělství; průmyslová hnojiva; (6) obecné kovy, jejich slitiny a výrobky z nich všeho druhu; válcovaný materiál všeho druhu včetně kolejnic a trub, odlitky ze šedé a tvárné litiny; zámečnické výrobky; ocelové konstrukce a mosty; (7) stroje a strojní zařízení včetně investičních celků pro hutě, doly, energetiku (včetně jaderné); chemický a zpracovatelský průmysl; (8) ruční nářadí a nástroje, sekáče, závitníky, výstružníky, měřidla; (11) zařízení pro čištění odpadních vod a zpracování tuhých domovních odpadů, zařízení pro výrobu a rozvod páry; (19) stavební materiál nekovový, kámen umělý, cement, vápno; (37) stavby a opravy; (39) doprava a skladování; (41) výchovná činnost.

byla ke dni 29.04.2003 převedena na:

(111) **172030**  
 (730) VÍTKOVICE, a.s., Ostrava - Vítkovice, CZ  
 (510) (1) chemické výrobky pro průmysl a zemědělství; průmyslová hnojiva; (6) válcovaný materiál všeho druhu včetně kolejnic a trub; (19) stavební materiál nekovový, kámen umělý, cement, vápno.

a

(111) **172030A**  
 (730) VÍTKOVICE STROJÍRENSTVÍ, a.s., Ostrava - Vítkovice, CZ  
 (510) (6) obecné kovy, jejich slitiny a výrobky z nich všeho druhu, odlitky ze šedé a tvárné litiny; zámečnické výrobky; ocelové konstrukce a mosty; (7) stroje a strojní zařízení včetně investičních celků pro hutě, doly, energetiku (včetně jaderné); chemický a zpracovatelský průmysl; (8) ruční nářadí a nástroje, sekáče, závitníky, výstružníky, měřidla; (11) zařízení pro čištění odpadních vod a zpracování tuhých domovních odpadů, zařízení pro výrobu a rozvod páry; (37) stavby a opravy; (39) doprava a skladování; (41) výchovná činnost.

(111) **173056**  
 (730) VÍTKOVICE, a.s., Ostrava - Vítkovice, CZ  
 (510) (1) chemické výrobky pro průmysl a zemědělství, průmyslová hnojiva; (6) obecné kovy, jejich slitiny a výrobky z nich všeho druhu, válcovaný materiál všeho druhu, včetně kolejnic a trub, odlitky ze šedé a tvárné litiny, zámečnické výrobky, ocelové konstrukce a mosty; (7) stroje a strojní zařízení, včetně investičních celků pro hutě, doly, energetiku (včetně jaderné), chemický a zpracovatelský průmysl; (8) ruční nářadí a nástroje - sekáče, závitníky, vystružníky, měřidla; (11) zařízení pro čištění odpadních

vod a zpracování tuhých domovních odpadů, zařízení pro výrobu a rozvod páry; (19) stavební materiál nekovový, kámen umělý, cement, vápno; (37) stavby a opravy; (39) doprava a skladování; (41) výchovná a zábavní činnost.

byla ke dni 29.04.2003 převedena na:

(111) **173056**  
 (730) VÍTKOVICE, a.s., Ostrava - Vítkovice, CZ  
 (510) (1) chemické výrobky pro průmysl a zemědělství, průmyslová hnojiva; (6) válcovaný materiál všeho druhu, včetně kolejnic a trub; (19) stavební materiál nekovový, kámen umělý, cement, vápno; (39) doprava a skladování; (41) výchovná a zábavní činnost.

a

(111) **173056A**  
 (730) VÍTKOVICE STROJÍRENSTVÍ, a.s., Ostrava - Vítkovice, CZ  
 (510) (6) obecné kovy, jejich slitiny a výrobky z nich všeho druhu, odlitky ze šedé a tvárné litiny, zámečnické výrobky, ocelové konstrukce a mosty; (7) stroje a strojní zařízení, včetně investičních celků pro hutě, doly, energetiku (včetně jaderné), chemický a zpracovatelský průmysl; (8) ruční nářadí a nástroje - sekáče, závitníky, vystružníky, měřidla; (11) zařízení pro čištění odpadních vod a zpracování tuhých domovních odpadů, zařízení pro výrobu a rozvod páry; (37) stavby a opravy.

(111) **187468**  
 (730) VÍTKOVICE, a.s., Ostrava - Vítkovice, CZ  
 (510) (1) chemické výrobky pro průmysl a zemědělství, průmyslová hnojiva; (6) obecné kovy a jejich slitiny, kovové výrobky všeho druhu, válcovaný materiál všeho druhu, včetně kolejnic a trub, odlitky ze šedé litiny a tvárné litiny, zámečnické výrobky, ocelové konstrukce a mosty; (7) stroje a strojní zařízení včetně investičních celků pro hutě, doly, energetiku (včetně jaderné), chemický a zpracovatelský průmysl; (8) ruční nářadí a stroje; (9) přístroje a nástroje elektrické k vážení a měření; (11) zařízení pro čištění odpadních vod a zpracování tuhých domovních odpadů, pro větrání a vytápění, výrobu a rozvod páry a vody; (12) zařízení pro leteckou a pozemní dopravu; (16) tiskoviny, časopisy, knihy, výrobky knihařské, fotografie; (37) stavebnictví, provádění oprav a instalací; (39) doprava, přeprava a skladování; (41) vzdělávací činnost; (42) projekční a investorská činnost.

byla ke dni 29.04.2003 převedena na:

(111) **187468**  
 (730) VÍTKOVICE, a.s., Ostrava - Vítkovice, CZ

(510) (1) chemické výrobky pro průmysl a zemědělství, průmyslová hnojiva; (6) válcovaný materiál všeho druhu, včetně kolejnic a trub; (12) zařízení pro leteckou a pozemní dopravu; (16) tiskoviny, časopisy, knihy, výrobky knihařské, fotografie; (39) doprava, přeprava a skladování; (41) vzdělávací činnost.

a

(111) **187468A**

(730) VÍTKOVICE STROJÍRENSTVÍ, a.s., Ostrava - Vítkovice, CZ

(510) (6) obecné kovy a jejich slitiny, kovové výrobky všeho druhu, odlitky ze šedé litiny a tvárné litiny, zámečnické výrobky, ocelové konstrukce a mosty; (7) stroje a strojní zařízení včetně investičních celků pro hutě, doly, energetiku (včetně jaderné), chemický a zpracovatelský průmysl; (8) ruční nářadí a stroje; (9) přístroje a nástroje elektrické k vážení a měření; (11) zařízení pro čištění odpadních vod a zpracování tuhých domovních odpadů, pro větrání a vytápění, výrobu a rozvod páry a vody; (37) stavebnictví, provádění oprav a instalací; (42) projekční a investorská činnost.

(111) **230412**

(730) FM solutions a.s., Praha 5, CZ

(510) (9) reprografická technika, kopírovací stroje a zařízení (v rozsahu třídy 9); (35) pronájem kancelářských strojů a zařízení, vedení účetnictví a administrativní práce, činnost organizačních a ekonomických poradců; (36) správa nemovitostí a její organizační zajištění; (37) údržba a opravy domovního majetku, provádění staveb, včetně jejich změn a odstraňování, práce a služby zednické, pokrývačské, klempířské, izolačnické, lakýrnické, malířské, úklidové, elektroinstalatérské a vodoinstalačnické, topenářské práce a služby, včetně montáže, opravy a revizí topných zařízení a kotelen, zprostředkovatelská činnost ve stavebnictví, výškové stavební práce, čištění textilu; (39) silniční motorová nákladní doprava, doprava a skladování odpadů, pronájem motorových vozidel; (40) podnikání v oblasti nakládání s odpady, např. čištění a vyklízení odpadů, jejich likvidace a recyklace; (42) zahradnické práce a služby, inženýrská činnost ve stavebnictví.

byla ke dni 30.04.2003 převedena na:

(111) **230412**

(730) FM solutions a.s., Praha 5, CZ

(510) (9) reprografická technika, kopírovací stroje a zařízení (v rozsahu třídy 9); (35) pronájem kancelářských strojů a zařízení, vedení účetnictví a administrativní práce, činnost organizačních a ekonomických poradců; (39) silniční motorová nákladní doprava, doprava a skladování odpadů, pronájem motorových vozidel.

a

(111) **230412A**

(730) CDV služby s.r.o., Praha 5, CZ

(510) (36) správa nemovitostí a její organizační zajištění; (37) údržba a opravy domovního majetku, provádění staveb, včetně jejich změn a odstraňování, práce a služby zednické, pokrývačské, klempířské, izolačnické, lakýrnické, malířské, úklidové, elektroinstalatérské a vodoinstalačnické, topenářské práce a služby, včetně montáže, opravy a revizí topných zařízení a kotelen, zprostředkovatelská činnost ve stavebnictví, výškové stavební práce, čištění textilu; (40) podnikání v oblasti nakládání s odpady, např. čištění a vyklízení odpadů, jejich likvidace a recyklace; (42) zahradnické práce a služby, inženýrská činnost ve stavebnictví.

(111) **230413**

(730) FM solutions a.s., Praha 5, CZ

(510) (9) reprografická technika, kopírovací stroje a zařízení (v rozsahu třídy 9); (35) pronájem kancelářských strojů a zařízení, vedení účetnictví a administrativní práce, činnost organizačních a ekonomických poradců; (36) správa nemovitostí a její organizační zajištění; (37) údržba a opravy domovního majetku, provádění staveb, včetně jejich změn a odstraňování, práce a služby zednické, pokrývačské, klempířské, izolačnické, lakýrnické, malířské, úklidové, elektroinstalatérské a vodoinstalačnické, topenářské práce a služby, včetně montáže, opravy a revizí topných zařízení a kotelen, zprostředkovatelská činnost ve stavebnictví, výškové stavební práce, čištění textilu; (39) silniční motorová nákladní doprava, doprava a skladování odpadů, pronájem motorových vozidel; (40) podnikání v oblasti nakládání s odpady, např. čištění a vyklízení odpadů, jejich likvidace a recyklace; (42) zahradnické práce a služby, inženýrská činnost ve stavebnictví.

byla ke dni 30.04.2003 převedena na:

(111) **230413**

(730) FM solutions a.s., Praha 5, CZ

(510) (9) reprografická technika, kopírovací stroje a zařízení (v rozsahu třídy 9); (35) pronájem kancelářských strojů a zařízení, vedení účetnictví a administrativní práce, činnost organizačních a ekonomických poradců; (39) silniční motorová nákladní doprava, doprava a skladování odpadů, pronájem motorových vozidel.

a

(111) **230413A**

(730) CDV služby s.r.o., Praha 5, CZ

(510) (36) správa nemovitostí a její organizační zajištění; (37) údržba a opravy domovního majetku, provádění staveb, včetně jejich změn a odstraňování, práce a služby zednické, pokrývačské, klempířské, izolačnické, lakýrnické, malířské, úklidové, elektroinstalatérské a vodoinstalačnické, topenářské práce a služby, včetně montáže, opravy a revizí topných zařízení a kotelen, zprostředkovatelská činnost ve stavebnictví, výškové stavební práce, čištění textilu; (40) podnikání v oblasti nakládání s odpady, např.

čištění a vyklízení odpadů, jejich likvidace a recyklace; (42) zahradnické práce a služby, inženýrská činnost ve stavebnictví.



## ZMĚNY V ÚDAJÍCH O MAJITELÍCH OCHRANNÝCH ZNÁMEK

Číslo zápisu	Majitel	S účinností od:
94815	Domicor Holdings B.V., Amsterdam, NL	18.04.2003
94947	Imperial Chemical Industries PLC, London, GB	08.04.2003
98403	Reckitt & Colman Sagrotan GmbH & Co.KG, Mannheim, DE	22.04.2003
98532	PLIVA - Lachema a.s., Brno, CZ	17.04.2003
98767	Infusia, a.s. Hořátev, Sadská, CZ	22.04.2003
151230	Infusia, a.s. Hořátev, Sadská, CZ	22.04.2003
151328	DOMICOR HOLDINGS B.V., Amsterdam, NL	18.04.2003
160514	Imperial Chemical Industries PLC, London, GB	08.04.2003
160717	BANDAG LICENSING CORPORATION, Muscatine, US, IA	08.04.2003
161200	PLIVA - Lachema a.s., Brno, CZ	09.04.2003
161201	PLIVA - Lachema a.s., Brno, CZ	09.04.2003
161573	Fisher Controls International LLC, St. Louis, US, MO	25.04.2003
162928	LTG Lufttechnische GmbH, Stuttgart, DE	22.04.2003
164524	Sievert AB, Solna, SE	14.04.2003
165366	Jesenické mlékárny, a.s., Bruntál, CZ	30.04.2003
165367	Jesenické mlékárny, a.s., Bruntál, CZ	28.04.2003
165466	Odlo International AG, Hünenberg, CH	08.04.2003
165614	International Coatings Ltd., London, GB	14.04.2003
165631	SMS Schloemann-Siemag Aktiengesellschaft, Düsseldorf, DE	05.05.2003
165674	International Coatings Ltd., London, GB	14.04.2003
166976	Imperial Chemical Industries PLC, London, GB	08.04.2003
167333	SYVA COMPANY, San Jose, US, CA	30.04.2003
168876	Transco plc., London, GB	15.04.2003
171104	REKTIMONT s.r.o., Ostrava - Vítkovice, CZ	10.04.2003
174217	K.T.O. International spol. s r.o., Třebechovice pod Orebem, CZ	14.04.2003
175249	Československá obchodní banka, a.s., Praha 1 - Nové Město, CZ	15.04.2003
175258	Československá obchodní banka, a.s., Praha 1 - Nové Město, CZ	15.04.2003
175286	Šroubárna Ždánice, a.s., Ždánice, CZ	10.04.2003
175882	FLORCENTR, spol. s r. o., Brno, CZ	10.04.2003
176264	Jesenické mlékárny, a.s., Bruntál, CZ	25.04.2003
176266	Jesenické mlékárny, a.s., Bruntál, CZ	04.04.2003
176376	METALPLAST s.r.o., Lomnice u Rýmařova, CZ	10.04.2003
176793	LUSIANA, spol. s r.o., Praha 6 Dejvice, CZ	03.04.2003

Číslo zápisu	Majitel	S účinností od:
177774	MAREGS, spol. s r.o., Šumperk, CZ	10.04.2003
179714	SAP Aktiengesellschaft Systeme, Anwendungen, Produkte in der Datenverarbeitung, Walldorf, DE	22.04.2003
179796	PRO.MED.CS Praha a.s., Praha 4, CZ	22.04.2003
179908	National Instruments Corporation, Austin, US, TX	23.04.2003
180003	TOMEN CORPORATION, Osaka, JP	22.04.2003
180121	BG plc, Reading, Berkshire, GB	18.04.2003
180121	BG Transco plc, Reading, Berkshire, GB	18.04.2003
180121	Transco plc, London, GB	18.04.2003
180372	Aventis Pharmaceuticals Inc., Bridgewater, US, NJ	04.04.2003
180414	ZEUS, s.r.o., Pardubice - Zelené předměstí, CZ	09.04.2003
180542	KABUSHIKI KAISHA YOHJI YAMAMOTO, Tokyo, JP	03.04.2003
180958	Ivan Vápenka, Praha 5 - Stodůlky, CZ	08.04.2003
180992	Ivan Vápenka, Praha 5 - Stodůlky, CZ	08.04.2003
181358	"TMV SS" spol. s r.o., Praha 4, CZ	22.04.2003
181698	Dresser - Rand Company, Olean, US, NY	24.04.2003
181707	ČETRANS a.s., Ústí nad Labem, CZ	14.04.2003
182699	BELVEDERE ČR spol. s r.o., Praha 6, CZ	29.04.2003
182903	Authentic Fitness Products Inc., Los Angeles, US, CA	02.04.2003
182977	SEALL v.o.s., Chomutov - Spořice, CZ	09.04.2003
183049	ALL-TESS, a.s., Čebín, areál TESSO, CZ	28.04.2003
183087	Milena Rutová, Praha 6 - Nebušice, CZ	28.04.2003
183573	UNIPRO spol. s r.o., Šumperk, CZ	09.04.2003
183973	ITA-International Trading Agencies, spol. s r.o., Praha 8 - Holešovičky, CZ	22.04.2003
183974	ITA-International Trading Agencies, spol. s r.o., Praha 8 - Holešovičky, CZ	22.04.2003
183989	ARBOR, spol. s r.o., Kutná Hora, CZ	22.04.2003
183990	ARBOR, spol. s r.o., Kutná Hora, CZ	22.04.2003
184100	Dalgety Spillers Foods Limited, London, GB	08.04.2003
184272	Bolton Alimentari S.p.A., Cermenate, IT	22.04.2003
184410	OM Aktiebolag, Stockholm, SE	02.04.2003
184439	KODYS spol. s r.o., Praha 6 - Břevnov, CZ	28.04.2003
184485	PENTA Strakonice v.o.s., Strakonice, CZ	06.05.2003
184496	Polar Music International AB, Stockholm, SE	07.04.2003
184573	ECO PRODUCTION VŘESOVÁ, spol s r.o., Týn, Lomnice, CZ	04.04.2003
184598	Pavel Tkáčik, Česká Lípa, CZ	03.04.2003
184808	Expandia a.s., Praha 1, CZ	15.04.2003
184916	Imperial Chemical Industries PLC, London, GB	08.04.2003
184930	Imperial Chemical Industries PLC, London, GB	08.04.2003

Číslo zápisu	Majitel	S účinností od:
185194	BOHEMIA EUROEXPRESS INTERNATIONAL, s.r.o., Praha 8, CZ	04.04.2003
185264	Boris Kořínek, Praha 5, CZ	03.04.2003
185265	Boris Kořínek, Praha 5, CZ	03.04.2003
185357	Ludvík Popelka, Olomouc, CZ	04.04.2003
185369	Wyeth, Madison, US, NJ	22.04.2003
185550	IMAGE STUDIO s.r.o., Slezská Ostrava, CZ	08.04.2003
185750	ELIA, spol.s r.o., Brno, CZ	07.04.2003
185763	Josef Jiša - autoservis, Praha 9 - Libeň, CZ	02.04.2003
186131	THORN (IP) Limited, London, GB	14.04.2003
186141	NORMA s.r.o., Stará Paka, CZ	10.04.2003
186799	Dresser - Rand Company, Olean, US, NY	29.04.2003
186914	ARCO B. B. T., spol. s r.o., Třinec - Lyžbice, CZ	10.04.2003
187077	Kaz Ibérica - Produtos de Consumo, S. A., Fanzeres, PT	08.04.2003
187305	SIMAYLI LIMITED, 26 Main Street, GI	23.04.2003
187306	SIMAYLI LIMITED, 26 Main Street, GI	23.04.2003
187452	RNDr. Zdeněk Kukul - Geotour, Praha 5, CZ	22.04.2003
187466	LEGO System A/S, DK-7190 Billund, DK	28.04.2003
187476	Select Comfort Corporation, Minneapolis, US, MN	02.04.2003
187548	Olšanské papírny a.s., Lukavice č.p. 21, CZ	02.04.2003
187672	Vodohospodářské stavby Pelhřimov a.s., Pelhřimov, CZ	07.04.2003
188206	Kent Gıda Maddeleri Sanayii ve Ticaret A.S., Istanbul Caddesi, No.111, Gebze-Kocaeli, TR	16.04.2003
188207	Kent Gıda Maddeleri Sanayii ve Ticaret A.S., Istanbul Caddesi, No.111, Gebze-Kocaeli, TR	16.04.2003
188208	Kent Gıda Maddeleri Sanayii ve Ticaret A.S., Istanbul Caddesi, No:111, Gebze-Kocaeli, TR	14.04.2003
188209	Kent Gıda Maddeleri Sanayii ve Ticaret A.S., Istanbul Caddesi, No:111, Gebze-Kocaeli, TR	14.04.2003
188210	Kent Gıda Maddeleri Sanayii ve Ticaret A.S., Istanbul Caddesi, No:111, Gebze-Kocaeli, TR	22.04.2003
188211	Kent Gıda Maddeleri Sanayii ve Ticaret A.S., Istanbul Caddesi, No:111, Gebze-Kocaeli, TR	22.04.2003
188495	ORTEX spol. s r. o., Hradec Králové, CZ	04.04.2003
188497	ORTEX spol. s r. o., Hradec Králové, CZ	04.04.2003
188499	ORTEX spol. s r.o., Hradec Králové, CZ	04.04.2003
188690	American Cyanamid Company, Madison, US, NJ	02.04.2003
189194	František Heřman, Praha 4, CZ	07.04.2003
189266	KONVA, spol. s r.o., Praha 4, CZ	03.04.2003
189426	Městské divadlo Zlín, Zlín, CZ	07.04.2003
190175	MarS a.s., Jevíčko, CZ	10.04.2003
190176	MarS a.s., Jevíčko, CZ	10.04.2003
190189	EGIDAS, spol. s r.o., Praha 2, CZ	15.04.2003
190196	IZOMAT Praha, s.r.o., Praha 1, CZ	29.04.2003

Číslo zápisu	Majitel	S účinností od:
190242	MEDIATEL, spol. s r.o., Praha 8, CZ	08.04.2003
190961	ČETRANS a.s., Ústí nad Labem, CZ	14.04.2003
191787	Ing. Jan Průcha, Sušice, CZ	02.04.2003
192684	CARTEC MB, s.r.o., Mladá Boleslav, CZ	22.04.2003
192949	Imperial Chemical Industries PLC, London, GB	08.04.2003
193202	OREA spol.s r.o. (IČ 48109827), Praha 4, CZ	25.04.2003
193890	OREA spol.s r.o. (IČ 48109827), Praha 4, CZ	25.04.2003
194055	ČETRANS a.s., Ústí nad Labem, CZ	14.04.2003
194072	CLIMEX s.r.o., Hradec Králové, CZ	02.04.2003
194160	Imperial Chemical Industries PLC, London, GB	08.04.2003
194880	Pavel Šmidrkal - SMIP, Humpolec, CZ	25.04.2003
195359	DOGGY AB, VÁRGÁRDA, SE	22.04.2003
196170	OMNICOM Praha, spol. s r.o., Praha 4, CZ	10.04.2003
196171	OMNICOM Praha, spol. s r.o., Praha 4, CZ	10.04.2003
196386	Milan Vaďura, Uherské Hradiště, CZ	10.04.2003
197271	TANGENTA - B, spol. s r.o., České Budějovice, CZ	10.04.2003
197777	RENAULT, Société Anonyme, Boulogne-Billancourt, FR	30.04.2003
198249	Imperial Chemical Industries PLC, London, GB	08.04.2003
198552	LDV Ltd., Birmingham, GB	24.04.2003
200170	ELIA, spol.s r.o., Brno, CZ	07.04.2003
200790	PhDr. Alena Řepová, Brno, CZ	29.04.2003
201481	JISTOTA - TÁBOR s.r.o., Lom 64, CZ	03.04.2003
202442	Wyeth, Madison, US, NJ	22.04.2003
202919	NET, spol. s r.o., Staré Město pod Sněžníkem, CZ	10.04.2003
203396	Imperial Chemical Industries PLC, London, GB	08.04.2003
203832	OL INVEST, spol. s r.o., Praha 4 - Krč, CZ	10.04.2003
204865	Michal Mučica, Jablonec nad Nisou, CZ	02.04.2003
206117	BELLS INTERNATIONAL s.r.o., Plzeň, CZ	17.04.2003
206492	Novell, Inc., Provo, US, UT	02.04.2003
207212	JAMP, s.r.o., Karlovy Vary, CZ	07.04.2003
208681	Imperial Chemical Industries PLC, London, GB	08.04.2003
208923	TRIANGL s.r.o., Hrob - Mlýny čp. 7, CZ	09.04.2003
209329	ATLANT, s.r.o., Praha 3, CZ	24.04.2003
209347	TRIANGL s.r.o., Hrob - Mlýny čp. 7, CZ	09.04.2003
209792	PESECO, s.r.o., Praha 8 - Střížkov, CZ	24.04.2003
209793	PESECO, s.r.o., Praha 8 - Střížkov, CZ	24.04.2003
210130	Aventis Pharmaceuticals Inc., Bridgewater, US, NJ	08.04.2003

Číslo zápisu	Majitel	S účinností od:
210156	Podnik živočišné výroby, a.s., Strakonice, CZ	02.04.2003
210250	Ivax Laboratories, Inc., a Florida corporation, Miami, US, FL	03.04.2003
210250	Ivax Research, Inc., a Florida corporation, Miami, US, FL	03.04.2003
210580	Aventis Pharmaceuticals Inc., Bridgewater, US, NJ	08.04.2003
210780	TR PRODUCTS LIMITED, Durban, Kwa-Zulu Natal Province, ZA	23.04.2003
211585	NESS Czech s.r.o., Praha 4, CZ	03.04.2003
212473	BIG SERVICE s.r.o., Praha 1, CZ	09.04.2003
213225	PROFISIA, s.r.o., Praha 9 - Černý Most, CZ	04.04.2003
213278	Alticor Inc., Ada, US, MI	15.04.2003
213612	ITA-International Trading Agencies, spol. s r.o., Praha 8 - Holešovičky, CZ	22.04.2003
213685	PESECO, s.r.o., Praha 8 - Střížkov, CZ	24.04.2003
213686	PESECO, s.r.o., Praha 8 - Střížkov, CZ	24.04.2003
214405	PESECO, s.r.o., Praha 8 - Střížkov, CZ	17.04.2003
215496	Nelson Group Inc., Přerov VI. - Újezdec, CZ	05.05.2003
215497	Nelson Group Inc., Přerov VI. - Újezdec, CZ	05.05.2003
215498	Nelson Group Inc., Přerov VI. - Újezdec, CZ	05.05.2003
217152	OMNICOM Praha, spol. s r.o., Praha 4, CZ	10.04.2003
217533	Pharmacia AB, Stockholm, SE	29.04.2003
217549	Sigmundovo střední odborné učiliště strojírenské, Lutín, J. Sigmunda 242, Lutín, CZ	17.04.2003
218237	PEGUFORM BOHEMIA k.s., Liberec, CZ	25.04.2003
218238	PEGUFORM BOHEMIA k.s., Liberec, CZ	25.04.2003
220086	PESECO, s.r.o., Praha 8 - Střížkov, CZ	24.04.2003
220169	PESECO, s.r.o., Praha 8 - Střížkov, CZ	24.04.2003
221180	PEGUFORM BOHEMIA k.s., Liberec, CZ	25.04.2003
222769	OREA spol.s r.o. (IČ 48109827), Praha 4, CZ	25.04.2003
223230	Imperial Chemical Industries PLC, London, GB	08.04.2003
223671	NESS Czech s.r.o., Praha 4, CZ	03.04.2003
224496	OL INVEST, spol. s r.o., Praha 4 - Krč, CZ	10.04.2003
224531	i2 Technologies, Inc., Dallas, US, TX	04.04.2003
225203	EURO TRADING, s.r.o., Praha 10, CZ	30.04.2003
225329	NESS Czech s.r.o., Praha 4, CZ	03.04.2003
225458	OREA spol.s r.o. (IČ 48109827), Praha 4, CZ	25.04.2003
225459	OREA spol.s r.o. (IČ 48109827), Praha 4, CZ	25.04.2003
225460	OREA spol.s r.o. (IČ 48109827), Praha 4, CZ	25.04.2003
225461	OREA spol.s r.o. (IČ 48109827), Praha 4, CZ	25.04.2003
225462	OREA spol.s r.o. (IČ 48109827), Praha 4, CZ	25.04.2003
225464	OREA spol.s r.o. (IČ 48109827), Praha 4, CZ	25.04.2003

Číslo zápisu	Majitel	S účinností od:
226343	Mrazírny Dašice, a.s., Dašice v Čechách, CZ	17.04.2003
226628	i2 Technologies, Inc., Dallas, US, TX	04.04.2003
226629	i2 Technologies, Inc., Dallas, US, TX	04.04.2003
227600	Dušan Slavík, Šumperk, CZ	24.04.2003
228079	Hexagon Metrology AB, Nacka Strand, SE	15.04.2003
228803	Advantel, a.s., Praha 2, CZ	30.04.2003
229126	NESS Czech s.r.o., Praha 4, CZ	03.04.2003
230107	Kroužil Luboš, Pardubice, CZ	08.04.2003
230412	FM solutions a.s., Praha 5, CZ	24.04.2003
230413	FM solutions a.s., Praha 5, CZ	24.04.2003
231484	Nadační fond Kapka naděje, Praha 1, CZ	10.04.2003
231566	POLNA corp. s.r.o., Třinec, CZ	10.04.2003
233389	JISTOTA - TÁBOR s.r.o., Lom 64, CZ	03.04.2003
233471	SINGING ROCK, s.r.o., Poniklá č.p. 317, CZ	05.05.2003
233472	FINEP & AKRO development, a.s., Praha 1, CZ	14.04.2003
233475	FINEP & AKRO development, a.s., Praha 1, CZ	14.04.2003
233967	OREA spol.s r.o. (IČ 48109827), Praha 4, CZ	25.04.2003
236905	FINEP & AKRO development, a.s., Praha 1, CZ	14.04.2003
237369	BEC odpady s.r.o., Lovosice, CZ	17.04.2003
237389	PalmSource, Inc., Sunnyvale, US, CA	02.04.2003
237393	NESS Czech s.r.o., Praha 4, CZ	03.04.2003
238245	BEC odpady s.r.o., Lovosice, CZ	17.04.2003
238648	JOSEPH E. SEAGRAM & SONS, INC., New York, US, NY	15.04.2003
239051	PARNAS TRADING a.s., Praha 2, CZ	02.04.2003
239180	PESECO, s.r.o., Praha 8 - Střížkov, CZ	24.04.2003
239181	PESECO, s.r.o., Praha 8 - Střížkov, CZ	24.04.2003
239387	UNIWORKS CB s.r.o., České Budějovice, CZ	10.04.2003
239491	Advanced Medical Optics, Inc., Santa Ana, US, CA	18.04.2003
239965	FRUTA Bohemia, a.s., Kroměříž, CZ	14.04.2003
240065	SINGING ROCK, s.r.o., Poniklá č.p. 317, CZ	05.05.2003
241705	AllCar - vehicles & parts s.r.o., Tlučná, CZ	24.04.2003
241985	SINGING ROCK, s.r.o., Poniklá č.p. 317, CZ	05.05.2003
243309	ZDZ MODELMOTOR s.r.o., Valašské Meziříčí, CZ	11.04.2003
243392	PalmSource, Inc., Sunnyvale, US, CA	02.04.2003
243506	Advantel, a.s., Praha 2, CZ	30.04.2003
243507	Advantel, a.s., Praha 2, CZ	30.04.2003
243579	KASTEN spol. s r.o., Neratovice - Byškovice, CZ	04.04.2003

Číslo zápisu	Majitel	S účinností od:
243648	JISTOTA - TÁBOR s.r.o., Lom 64, CZ	03.04.2003
244100	AdMark s. r. o., Olomouc, CZ	10.04.2003
244582	Four Seasons Hotels (Czech Republic), s.r.o., Praha 1, CZ	09.04.2003
244630	AGNELLA - DOMO SOPHIA s.r.o., Hrobce čp. 23, CZ	15.04.2003
245472	NATURAL FACTOR NUTRITIONAL PRODUCTS LTD., Coquitlam, B.C., CA	24.04.2003
246914	Antonín Kružík, Kroměříž, CZ	10.04.2003
247512	Milan BARTOŇ, Olomouc - Bělidla, CZ	09.04.2003
247513	Milan BARTOŇ, Olomouc - Bělidla, CZ	09.04.2003
247514	Milan BARTOŇ, Olomouc - Bělidla, CZ	09.04.2003
247577	ProTyS, a.s., Praha 8, CZ	08.04.2003
247741	Ing. arch. Tomáš Pivečka, Brno, CZ	28.04.2003
247925	AKONT, spol.s r.o., Ostrava - Moravská Ostrava, CZ	10.04.2003
248221	Mi3 s.r.o., Praha 4, CZ	29.04.2003
248449	BPA sport marketing a.s., Praha 1, CZ	16.04.2003
248470	ROJANA s. r. o., Rýmařov, CZ	24.04.2003
248719	Advantel, a.s., Praha 2, CZ	30.04.2003
248796	AGNELLA - DOMO SOPHIA s.r.o., Hrobce čp. 23, CZ	15.04.2003
248990	Accenture Global Services GmbH, Neuhausen am Rheinfall, CH	15.04.2003
249059	Accenture Global Services GmbH, Neuhausen am Rheinfall, CH	15.04.2003
249820	Mrazírny Dašice, a.s., Dašice v Čechách, CZ	17.04.2003
249823	Advantel, a.s., Praha 2, CZ	30.04.2003
249898	Mrazírny Dašice, a.s., Dašice v Čechách, CZ	17.04.2003
249950	JOSEPH E. SEAGRAM & SONS, INC., New York, US, NY	15.04.2003
250224	Mediaservis s.r.o., Praha 10, CZ	14.04.2003
250753	AKONT, spol. s r. o., Ostrava - Moravská Ostrava, CZ	30.04.2003
250909	Cogema Logistics S.A., Montigny le Bretonneux, FR	15.04.2003
250911	Cogema Logistics S.A., Montigny le Bretonneux, FR	15.04.2003
251202	JAF HOLZ spol. s r.o., Vyškov, CZ	03.04.2003
251203	JAF HOLZ spol. s r.o., Vyškov, CZ	03.04.2003
251204	JAF HOLZ spol. s r.o., Vyškov, CZ	03.04.2003
251339	Prospective Solution, a.s., Ostrava - Moravská Ostrava, CZ	02.05.2003
252095	Mrazírny Dašice, a.s., Dašice v Čechách, CZ	17.04.2003
252181	VEGARO s.r.o., Praha 1, CZ	24.04.2003
252249	Relax Travel Group, s.r.o., Česká Třebová, CZ	02.05.2003
252623	O.B.HELLER a.s., Praha 10 - Vinohrady, CZ	29.04.2003
252739	Stavební spořitelna České spořitelny, a. s., Praha 3, CZ	22.04.2003
252902	Mrazírny Dašice, a.s., Dašice v Čechách, CZ	29.04.2003

## OMEZENÍ SEZNAMU VÝROBKŮ A SLUŽEB OCHRANNÝCH ZNÁMEK

(111) **165607**

(510) (5) výrobky farmaceutické a zvěrolékařské; výrobky dietetické pro děti a nemocné; náplasti, obvazový materiál.

s účinností ode dne 30.04.2003



**ZMĚNY VE ZNĚNÍ NEBO VYOBRAZENÍ OCHRANNÝCH ZNÁMEK**

(111) 165366

(540)



s účinností ode dne 30.04.2003

---

(111) 165367

(540)



s účinností ode dne 28.04.2003

---

## ZÁNIKY OCHRANNÝCH ZNÁMEK

Číslo zápisu	Datum zániku:				
171081	11.08.2002	177304	20.08.2002	178385	12.08.2002
173050	27.08.2002	177305	20.08.2002	178397	31.08.2002
173631	26.08.2002	177309	24.08.2002	178398	24.08.2002
173815	11.08.2002	177312	28.08.2002	178451	26.08.2002
174214	28.08.2002	177314	28.08.2002	178520	14.08.2002
175188	10.08.2002	177353	14.08.2002	178557	28.08.2002
175484	11.08.2002	177354	17.08.2002	178815	26.08.2002
175556	19.08.2002	177360	26.08.2002	178929	19.08.2002
175697	25.08.2002	177362	26.08.2002	178930	19.08.2002
175707	14.08.2002	177375	31.08.2002	178931	19.08.2002
175711	14.08.2002	177440	28.08.2002	178932	19.08.2002
175714	17.08.2002	177448	27.08.2002	179049	10.08.2002
175752	11.08.2002	177781	21.08.2002	179062	12.08.2002
175755	11.08.2002	177787	10.08.2002	179063	12.08.2002
175970	27.08.2002	177788	10.08.2002	179105	17.08.2002
175972	27.08.2002	177789	10.08.2002	179106	19.08.2002
176061	27.08.2002	177831	25.08.2002	179107	19.08.2002
176164	21.08.2002	178151	12.08.2002	179108	19.08.2002
176172	20.08.2002	178198	18.08.2002	179157	24.08.2002
176357	31.08.2002	178283	10.08.2002	179158	24.08.2002
176362	25.08.2002	178314	19.08.2002	179159	24.08.2002
176363	26.08.2002	178372	19.08.2002	179160	24.08.2002
176364	27.08.2002	178373	19.08.2002	179178	27.08.2002
176719	26.08.2002	178374	26.08.2002	179189	12.08.2002
176722	12.08.2002	178375	26.08.2002	179235	31.08.2002
176723	27.08.2002	178376	26.08.2002	179236	31.08.2002
176766	13.08.2002	178377	27.08.2002	179252	27.08.2002
177061	12.08.2002	178378	27.08.2002	179332	26.08.2002
177195	17.08.2002	178379	27.08.2002	179355	24.08.2002
177233	10.08.2002	178380	28.08.2002	179585	17.08.2002
177237	13.08.2002	178382	28.08.2002	179609	12.08.2002

Číslo zápisu	Datum zániku:				
179665	14.08.2002	182225	26.08.2002	188136	12.08.2002
179809	28.08.2002	182376	28.08.2002	188138	28.08.2002
179810	28.08.2002	182635	28.08.2002	188472	17.08.2002
179985	11.08.2002	182674	31.08.2002	188480	26.08.2002
180103	11.08.2002	182786	20.08.2002	188481	27.08.2002
180104	11.08.2002	183164	17.08.2002	189152	28.08.2002
180113	18.08.2002	183253	20.08.2002	190096	10.08.2002
180114	20.08.2002	184110	23.06.2002	190097	10.08.2002
180145	10.08.2002	184240	26.08.2002	190098	14.08.2002
180183	12.08.2002	184511	13.08.2002	190101	27.08.2002
180405	26.08.2002	184515	11.08.2002	190102	28.08.2002
180406	27.08.2002	184540	27.08.2002	190965	28.08.2002
180463	27.08.2002	184570	27.08.2002	191759	11.08.2002
180506	27.08.2002	184571	27.08.2002	191760	18.08.2002
180871	14.08.2002	184572	27.08.2002	192601	28.08.2002
180930	26.08.2002	184692	18.08.2002	193323	14.08.2002
180932	20.08.2002	185168	12.08.2002	217660	14.04.2003
180942	26.08.2002	185169	14.08.2002	231508	10.08.2002
180982	27.08.2002	185307	24.08.2002	251316	31.03.2003
181198	26.08.2002	185308	24.08.2002		
181267	11.08.2002	185313	24.08.2002		
181335	27.08.2002	185456	24.08.2002		
181564	20.08.2002	185463	19.08.2002		
181655	21.08.2002	185702	14.08.2002		
181667	28.08.2002	185801	24.08.2002		
181744	25.08.2002	186089	28.08.2002		
181777	26.08.2002	186686	14.08.2002		
182022	27.08.2002	186687	14.08.2002		
182031	27.08.2002	186750	14.08.2002		
182213	28.08.2002	186915	19.08.2002		
182214	28.08.2002	188133	11.08.2002		
182219	13.08.2002	188134	12.08.2002		
182220	13.08.2002	188135	12.08.2002		

## ZÁPISY LICENČNÍCH SMLUV K OCHRANNÝM ZNÁMKÁM

Číslo zápisu	Majitel	Nabyvatel licence	Druh licence	Datum uzavření licenční smlouvy	S účinností od data
157384	Léčiva a.s., Praha 10, CZ;	AVENAT a.s., Praha 9 - Kbely;	Výlučná	13.01.2003	17.04.2003
160717	BANDAG LICENSING CORPORATION, Muscatine, US, IA;	BANDAG INCORPORATED, Muscatine, Iowa, USA;	Nevýlučná	27.03.2002	08.04.2003
196386	Milan Vaďura, Uherské Hradiště, CZ;	PaPP, spol. s r.o., Uherské Hradiště;	Nevýlučná	31.03.2003	10.04.2003
204220	A.W., spol. s r.o., Loštice, CZ;	Václav Valášek, Bruntál;	Nevýlučná	05.04.2003	17.04.2003
212538	Euro-Agency s.r.o., Mnichovice, CZ;	I.N.GLOBAL a.s., Praha 3;	Výlučná	16.01.2003	08.04.2003
222769A	G.E.N., a.s., Praha 4, CZ;	KONA Hotel, s.r.o., Mariánské Lázně;	Sublicence	26.02.2003	23.04.2003
240835	VÍTKOVICE, a.s., Ostrava-Vítkovice, CZ;	VÍTKOVICE ARÉNA, a.s., Ostrava - Zábřeh;	Nevýlučná	15.04.2003	24.04.2003
244030	VÍTKOVICE, a.s., Ostrava-Vítkovice, CZ;	VÍTKOVICE ARÉNA, a.s., Ostrava - Zábřeh;	Nevýlučná	15.04.2003	24.04.2003
244535	Ústav lidové kultury ve Strážnici, Strážnice, CZ;	Jana Juřicová, Rožnov pod Radhoštěm;	Nevýlučná	14.12.2002	11.04.2003
244535	Ústav lidové kultury ve Strážnici, Strážnice, CZ;	Ivo Nimrichter, Kyjov;	Nevýlučná	14.12.2002	11.04.2003
244535	Ústav lidové kultury ve Strážnici, Strážnice, CZ;	Jiří Danzinger, Olešnice na Moravě;	Nevýlučná	14.12.2002	11.04.2003
244535	Ústav lidové kultury ve Strážnici, Strážnice, CZ;	Zdeněk Bukáček, Krouna;	Nevýlučná	14.12.2002	11.04.2003
244535	Ústav lidové kultury ve Strážnici, Strážnice, CZ;	Miloslav Trefanec, Klatovy IV;	Nevýlučná	14.12.2002	11.04.2003
244535	Ústav lidové kultury ve Strážnici, Strážnice, CZ;	Jiří Drhovský, Týn nad Vltavou;	Nevýlučná	14.12.2002	11.04.2003
244535	Ústav lidové kultury ve Strážnici, Strážnice, CZ;	Ladislav Rejent, Proseč u Skutče;	Nevýlučná	14.12.2002	11.04.2003
244535	Ústav lidové kultury ve Strážnici, Strážnice, CZ;	Rudolf Volf, Koloveč;	Nevýlučná	14.12.2002	11.04.2003
244535	Ústav lidové kultury ve Strážnici, Strážnice, CZ;	Antonín Moštěk, Vlčnov č.p. 148;	Nevýlučná	14.12.2002	11.04.2003
244535	Ústav lidové kultury ve Strážnici, Strážnice, CZ;	Stanislav Štěpánek, Morkovice;	Nevýlučná	14.12.2002	11.04.2003
247297	Bandag Licensing Corporation, Muscatine, US, IA;	BANDAG INCORPORATED, Muscatine, Iowa, USA;	Nevýlučná	27.03.2002	08.04.2003
247298	Bandag Licensing Corporation, Muscatine, US, IA;	BANDAG INCORPORATED, Muscatine, Iowa, USA;	Nevýlučná	27.03.2002	08.04.2003

Číslo zápisu	Majitel	Nabyvatel licence	Druh licence	Datum uzavření licenční smlouvy	S účinností od data
251325	Antinari Anstalt, Vaduz, LI;	DILLARD ENTERPRISES LIMITED, Nikosia, Republic of Cyprus;	Výlučná	28.02.2002	11.04.2003
251325	Antinari Anstalt, Vaduz, LI;	MARILA MARKETING s.r.o., Praha 4;	Sublicence	28.02.2002	11.04.2003
251325	Antinari Anstalt, Vaduz, LI;	MARILA BALÍRNY a.s., Praha 4;	Sublicence	28.02.2002	11.04.2003
251533	Antinari Anstalt, VADUZ, LI;	DILLARD ENTERPRISES LIMITED, Nikosia, Republic of Cyprus;	Výlučná	28.02.2002	11.04.2003
251533	Antinari Anstalt, VADUZ, LI;	MARILA MARKETING s.r.o., Praha 4;	Sublicence	28.02.2002	11.04.2003
251533	Antinari Anstalt, VADUZ, LI;	MARILA BALÍRNY a.s., Praha 4;	Sublicence	28.02.2002	11.04.2003

## MEZINÁRODNÍ ZÁPISY OCHRANNÝCH ZNÁMEK

- (111) **231199**  
 (811) 795622  
 (220) 23.09.2002  
 (151) 23.09.2002  
 (511) 2  
 (890) RU
- (111) **236597**  
 (811) 797795  
 (220) 07.11.2002  
 (151) 16.01.2003  
 (511) 1, 17  
 (890) AT, BX, DE, FR, HU, PL, RU, UA
- (111) **236888**  
 (811) 797911  
 (220) 02.12.2002  
 (151) 02.12.2002  
 (511) 9, 11, 16  
 (890) BG, GR, HR, RO, SI, SK, YU
- (111) **237662**  
 (811) 797637  
 (220) 22.01.2002  
 (151) 02.08.2002  
 (511) 18, 25  
 (890) DE, HU, IT, PL, SI, SK
- (111) **238670**  
 (811) 796314  
 (220) 24.09.2002  
 (151) 24.09.2002  
 (511) 16, 28, 35  
 (890) AM, AZ, BY, KG, KZ, LT, LV, MD, RU, TJ, UA, UZ
- (111) **240509**  
 (811) 798458  
 (220) 06.11.2002  
 (151) 16.01.2003  
 (511) 30  
 (890) AT, DE, HU, PL
- (111) **245466**  
 (811) 795263  
 (220) 05.01.2001  
 (151) 16.10.2002  
 (511) 9, 16, 35, 38, 41, 42  
 (890) BX, ES, GB, GR, HU, IT, PL, RU
- (111) **246181**  
 (811) 797670  
 (220) 15.01.2002  
 (151) 28.10.2002  
 (511) 32  
 (890) AT, BG, DE, SK
- (111) **246182**  
 (811) 798969  
 (220) 15.01.2002  
 (151) 28.10.2002  
 (511) 32  
 (890) BG, HR, SE
- (111) **246183**  
 (811) 798918
- (220) 15.01.2002  
 (151) 28.10.2002  
 (511) 32  
 (890) AT
- (111) **246198**  
 (811) 798965  
 (220) 15.01.2002  
 (151) 28.10.2002  
 (511) 21, 25, 32  
 (890) HU, SE
- (111) **246199**  
 (811) 798924  
 (220) 15.01.2002  
 (151) 28.10.2002  
 (511) 21, 25, 32  
 (890) BG, SK
- (111) **246200**  
 (811) 798967  
 (220) 15.01.2002  
 (151) 28.10.2002  
 (511) 21, 25, 32  
 (890) BG, SE, SK
- (111) **246970**  
 (811) 799338  
 (220) 06.02.2002  
 (151) 26.08.2002  
 (511) 34  
 (890) DE, HU, PL, RU, SK, UA
- (111) **246980**  
 (811) 799377  
 (220) 22.02.2002  
 (151) 28.10.2002  
 (511) 3, 32  
 (890) SK
- (111) **247116**  
 (811) 799787  
 (220) 13.03.2001  
 (151) 12.12.2002  
 (511) 1, 2, 3, 4, 5  
 (890) HU, IT, SK
- (111) **247523**  
 (811) 798397  
 (220) 27.11.2001  
 (151) 24.09.2002  
 (511) 3, 14, 18, 25, 26, 40  
 (890) BX, DE, DK, FI, GB, SE
- (111) **247807**  
 (811) 796019  
 (220) 12.04.2002  
 (151) 27.11.2002  
 (511) 12  
 (890) AT, BA, BG, BX, CH, CN, DE, DK, EG, ES, FR, GB, HR, HU, IT, NO, PL, PT, RO, SE, SI, SK, TR, YU
- (111) **248874**  
 (811) 799390  
 (220) 30.10.2002

- (151) 30.10.2002  
(511) 7, 8, 9  
(890) BG, DE, HR, HU, PL, RO, RU, SI, UA
- (111) **249739**  
(811) 797839  
(220) 29.01.2003  
(151) 29.01.2003  
(511) 28  
(890) AT, BX, DE, ES, FR, GR, HR, HU, IT, PL, RU, SK
- (111) **249891**  
(811) 799616  
(220) 03.06.2002  
(151) 25.11.2002  
(511) 5, 30, 32  
(890) BG, HR, HU, LT, LV, PL, RO, RU, SK, UA
- (111) **250302**  
(811) 797611  
(220) 22.01.2003  
(151) 22.01.2003  
(511) 32  
(890) DE, PL, RU, SK, UA
- (111) **250304**  
(811) 799261  
(220) 28.06.2002  
(151) 30.12.2002  
(511) 7, 35, 37, 40, 41, 42  
(890) AT, BA, CN, DE, ES, FR, HR, IT, PL, RU, SI, SK, UA, YU
- (111) **250353**  
(811) 795961  
(220) 20.03.2002  
(151) 30.12.2002  
(511) 31  
(890) AL, AT, BA, BG, BX, BY, CH, DE, DK, EE, ES, FI, FR, GB, HR, HU, IS, IT, LI, LT, LV, MC, MD, MK, NO, PL, PT, RO, RU, SE, SI, SK, SM, TR, UA, YU
- (111) **250354**  
(811) 795959  
(220) 20.03.2002  
(151) 30.12.2002  
(511) 31  
(890) AL, AT, BA, BG, BX, BY, CH, DE, DK, EE, ES, FI, FR, GB, HR, HU, IS, IT, LI, LT, LV, MC, MD, MK, NO, PL, PT, RO, RU, SE, SI, SK, SM, TR, UA, YU
- (111) **250355**  
(811) 795958  
(220) 20.03.2002  
(151) 30.12.2002  
(511) 31  
(890) AL, AT, BA, BG, BX, BY, CH, DE, DK, EE, ES, FI, FR, GB, HR, HU, IS, IT, LI, LT, LV, MC, MD, MK, NO, PL, PT, RO, RU, SE, SI, SK, SM, TR, UA, YU
- (111) **250601**  
(811) 796339  
(220) 07.06.2002  
(151) 30.12.2002  
(511) 28, 30  
(890) AT, BX, CH, DE, DK, ES, FI, FR, GB, GR, HR, HU, IT, NO, PL, PT, SE
- (111) **250602**  
(811) 796345  
(220) 07.06.2002  
(151) 30.12.2002  
(511) 28, 30  
(890) AT, BX, CH, DE, DK, ES, FI, FR, GB, GR, HR, HU, IT, NO, PL, PT, SE
- (111) **250603**  
(811) 796347  
(220) 07.06.2002  
(151) 30.12.2002  
(511) 28, 30  
(890) AT, BX, CH, DE, DK, ES, FI, FR, GB, GR, HR, HU, IT, NO, PL, PT, SE
- (111) **250604**  
(811) 797804  
(220) 14.06.2002  
(151) 12.12.2002  
(511) 5, 29, 30  
(890) RO, SK
- (111) **250698**  
(811) 799916  
(220) 02.07.2001  
(151) 27.01.2003  
(511) 3, 5, 21  
(890) BA, HR, HU, LT, LV, PL, SI, SK
- (111) **250938**  
(811) 798658  
(220) 20.03.2002  
(151) 27.01.2003  
(511) 31  
(890) AL, AT, BA, BG, BX, BY, CH, DE, DK, EE, ES, FI, FR, GB, HR, HU, IS, IT, LI, LT, LV, MC, MD, MK, NO, PL, PT, RO, RU, SE, SI, SK, SM, TR, UA, YU
- (111) **251164**  
(811) 798297  
(220) 22.07.2002  
(151) 20.01.2003  
(511) 32  
(890) AM, AZ, BY, EE, GE, KG, KZ, LT, LV, MD, RU, TJ, TM, UA, UZ

**VÝMAZY OCHRANNÝCH ZNÁMEK**

<b>Číslo zápisu</b>	<b>Datum výmazu:</b>
194168	14.04.2003
200602	08.04.2003
227007	29.04.2003
231868	25.04.2003



## ÚŘEDNÍ OZNÁMENÍ

(111) **236889**

(210) 158040

Datum provedení změny: 22.04.2003

V návaznosti na mezinárodní zápis byl seznam výrobků a služeb upraven následovně:

(29) maso, jateční půlky, výsekové maso, masné výrobky; (31) živá zvířata, jatečná zvířata; (35) provádění sběru dat pro kontrolu šlechtitelského procesu, užítkovosti a optimalizaci chovu finálních prasat a jiných hospodářských zvířat; (36) finanční poradenství v oblasti šlechtitelství a plemenářství, zvláště se zaměřením na hybridizační programy; (42) šlechtitelská a plemenářská činnost, zejména se týkající chovu prasat na bázi hybridizačních programů, testace užítkovosti chovu, selekční indexace zvířat, rozbory masa, organizační a inženýrské poradenství v oblasti šlechtitelství a plemenářství, zvláště se zaměřením na hybridizační programy, expertní a poradenské činnosti týkající se vybavení farem a technologie ustájení hospodářských zvířat s ohledem na selekční chov a s ohledem na etologii a ekologii, expertní a poradenské činnosti související s provozováním testacních stanic, zavádění softwarových produktů a informačních systémů pro kontrolu šlechtitelského procesu, užítkovosti a optimalizaci chovu finálních prasat a jiných hospodářských zvířat.

(111) **248874**

(210) 177476

Datum provedení změny: 05.05.2003

V návaznosti na mezinárodní zápis byl seznam výrobků upřesněn a přetříděn:

(7) vysavače a čističe koberců elektrické; (8) kulmy; (9) přístroje a nástroje elektrické, zejména radiopřijímače, tunery, videorekordéry, magnetofony, diktafony, gramofony, CD přehrávače, Hi-Fi soupravy, včetně komponent, jako jsou reproduktory, mikrofony, sluchátka, měniče a zesilovače, televizní přijímače, včetně antén a satelitů, dálkové ovládače, přenosné přijímače a přehrávače, autorádia a autoreproduktory, záznamová média, jako jsou audio a video kazety, kompaktní disky a floppy disky, žehličky, včetně napařovacích, elektrotermické přístroje pro ondulaci vlasů.

(111) **248940**

(210) 122321

Datum provedení změny: 05.05.2003

V návaznosti na mezinárodní zápis předmětné ochranné známky se seznam výrobků a služeb upravuje takto: (29) mléko, jogurty, kysané mléčné výrobky, smetana, máslo, tvaroh, sýry, mléčné nápoje a čerstvá a ochucená mléka včetně jogurtových ochucených nápojů; (30) mražené mléčné a smetanové zmrzliny a krémy, pudinky; (32) ovocné šťávy a ovocné nápoje.

(111) **254121**

(210) 107302

Datum provedení změny: 02.05.2003

Na základě rozhodnutí Vrchního soudu byl zrušen zápis slovní ochranné známky STAVCERT (číslo spisu O-107302), zapsané dne 28.4.1998 pod číslem 208891, jejíž zápis byl zveřejněn ve Věstníku 6/98. Tato OZ byla zapsána dne 2.5.2003 pod číslem 254121.

(111) **254122**

(210) 107684

Datum provedení změny: 02.05.2003

Na základě rozhodnutí Vrchního soudu byl zrušen zápis kombinované ochranné známky STAVCERT (číslo spisu O-107684), zapsané dne 28.4.1998 pod číslem 208892, jejíž zápis byl zveřejněn ve Věstníku 6/98. Tato OZ byla zapsána dne 2.5.2003 pod číslem 254122.

# ZVEŘEJNĚNÉ PŘIHLÁŠKY OCHRANNÝCH ZNÁMEK

## BAREVNÁ VYOBRAZENÍ

### PŘEHLED BAREVNÝCH VYOBRAZENÍ

#### Číselný přehled

145199, 170238, 172044, 172183, 175565, 176900, 177641, 179003, 179194, 179201, 179202, 180747, 181512, 182458, 182459, 182548, 182655, 182737, 182863, 182951, 183065, 183198, 183205, 184198, 184853, 184897, 185291, 185292, 185442, 185478, 185934, 186061, 186073, 186266, 186330, 186401, 186478, 186482, 186563, 186564, 186707, 186717, 186718, 186723, 186734, 186750, 186751, 186752, 186753, 186754, 186755, 186756, 186757, 186831, 186850, 186851, 186856, 186866, 186907, 186912, 186959, 186965, 187027, 187028, 187029, 187030, 187031, 187032, 187033, 187034, 187035, 187036, 187106, 187108, 187133, 187184, 187212, 187243, 187250, 187251, 187259, 187298, 187308, 187375, 187415, 187418, 187430, 187499, 187564, 187571, 187572, 187613, 187648, 187649, 187675, 187676, 187751, 187752, 187753, 187791, 187798, 187839, 187854, 187861, 187862, 187900, 187987, 187989, 187992, 187995, 188055, 188079, 188080, 188192, 188209, 188211, 188214, 188280, 188281, 188389, 188394, 188396, 188477, 188509, 188637, 188701, 188706, 188798, 188878, 188881, 188882, 188883, 188884, 188885, 188886, 188888, 188895, 188897, 188931, 188995, 189052, 189073, 189081, 189090, 189110, 189509, 190011, 190073, 190074.

*Použitý postup neumožňuje ve všech případech věrnou reprodukci všech jednotlivých odstínů barev*

145199



177641



181512



170238

TBWA \ PRAHA

179003



182458

Mátl & Bula

172044



179194



182459



172183



179201



182548

[www.inform.cz](http://www.inform.cz)

175565



179202



182655



176900



180747



182737



182863



184853



185934



182951



184897



186061



183065



185291



186073



183198



185292



186266



183205



185442



186330



184198



185478



186401



186478



186718



186753



186482



186723



186754



186563



186734



186755



186564



186750



186756

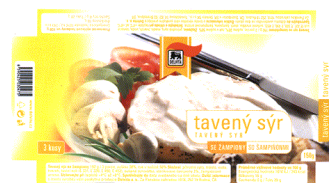

186707



186751



186757



186717



186752



186831





186850



186959



187031



186851



186965



187032



186856

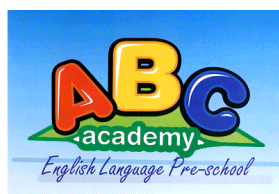

187027



187033



186866



187028

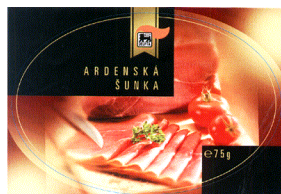

187034



186907



187029



187035



186912



187030

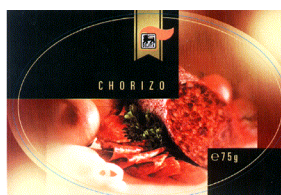

187036



187106



187250

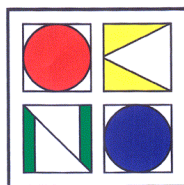

187415



187108



187251

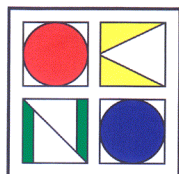

**OKNO**  
spol. s r. o.

187418



187133



187259



187430



187184



187298



187499



187212



187308



187564



187243



187375



187571



187572



187751



187854



187613



187752



187861



187648



187753



187862



187649



187791



187900



187675



187798



187987



187676



187839



187989





187992



188209



188394



187995



188211



188396



188055



188214



188477



188079



188280



188509



188080



188281



188637



188192



188389

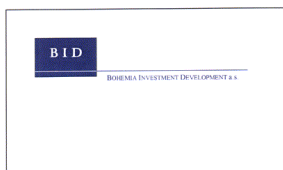

188701



188706

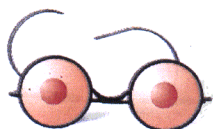

188884

**TOP BYDLENÍ**

188931

**MLP - ekonomika**

188798



188885

**TOP PARTNER**

188995



188878



188886

**TOP KAPITÁL**

189052



188881

**TOP PROGRAM**

188888

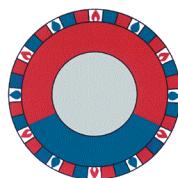

189073

**DESIGN ULMANN**

188882

**TOP EXPORT**

188895



189081



188883

**TOP PODNIK**

188897



189090

**MS Elektro**

189110



189509



190011



190073



190074

